



URZĄD PATENTOWY RZECZYPOSPOLITEJ POLSKIEJ

WIADOMOŚCI

Urzędu
Patentowego

12

ISSN - 1689 - 0132 • Cena 21 zł (w tym 5% VAT) • Warszawa

Grudzień 2013

SPIS TREŚCI

CZĘŚĆ I
KOMUNIKATY URZĘDOWE

406. Lista rzeczników patentowych (wpisy i zmiany)	3003
--	------

CZĘŚĆ II
OGŁOSZENIA O UDZIELONYCH PRAWACH

A. Wynalazki	
407. Udzielone patenty (od nr 215 385 do nr 215 610)	3005
408. Tłumaczenia patentów europejskich.	3027
409. Decyzje o odmowie udzielenia patentu (wydane po ogłoszeniu o zgłoszeniu)	3032
410. Decyzje o umorzeniu postępowania (wydane po ogłoszeniu o zgłoszeniu)	3032
411. Decyzje stwierdzające wygaśnięcie decyzji o udzieleniu patentu	3032
412. Wpisy i zmiany w rejestrze patentowym (nieuwzględnione w innych samodzielnych ogłoszeniach)	3033
413. Wpisy i zmiany w wyodrębnionej części rejestru patentowego (nieuwzględnione w innych samodzielnych ogłoszeniach)	3034
414. Decyzje o unieważnieniu patentu	3036
415. Decyzje o wygaśnięciu patentu	3037
416. Decyzje o wygaśnięciu na terytorium Rzeczypospolitej Polskiej patentu europejskiego	3037
B. Wzory użytkowe	
417. Udzielone prawa ochronne (od nr 66 855 do nr 66 922)	3039
418. Decyzje o odmowie udzielenia prawa ochronnego (wydane po ogłoszeniu o zgłoszeniu)	3045
419. Decyzje o umorzeniu postępowania (wydane po ogłoszeniu o zgłoszeniu)	3045
420. Decyzje stwierdzające wygaśnięcie decyzji o udzieleniu prawa ochronnego	3045
421. Wpisy i zmiany w rejestrze praw ochronnych (nieuwzględnione w innych samodzielnych ogłoszeniach)	3045
422. Decyzje o wygaśnięciu prawa ochronnego	3046
423. Decyzje o zmianie lub uchyleniu decyzji (opublikowanych w Wiadomościach Urzędu Patentowego)	3046
C. Wzory przemysłowe	
424. Rejestracja (od nr 20 101 do nr 20 200)	3047
425. Wpisy i zmiany w rejestrze wzorów przemysłowych (nieuwzględnione w innych samodzielnych ogłoszeniach)	3062
426. Decyzje stwierdzające wygaśnięcie decyzji o udzieleniu prawa z rejestracji	3062
427. Decyzje o unieważnieniu prawa z rejestracji	3062
428. Decyzje o wygaśnięciu prawa z rejestracji	3062
D. Znaki towarowe	
429. Udzielone prawa ochronne na znaki towarowe (od nr 257 801 do nr 258 800)	3064
430. Decyzje o odmowie udzielenia prawa ochronnego (wydane po ogłoszeniu o zgłoszeniu)	3251
431. Decyzje o umorzeniu postępowania (wydane po ogłoszeniu o zgłoszeniu)	3252
432. Decyzje stwierdzające wygaśnięcie decyzji o udzieleniu prawa ochronnego	3252
433. Wpisy i zmiany w rejestrze znaków towarowych (nieuwzględnione w innych samodzielnych ogłoszeniach)	3253
434. Decyzje o unieważnieniu prawa ochronnego	3280
435. Decyzje o wygaśnięciu prawa ochronnego	3281
436. Decyzje o zmianie lub uchyleniu decyzji (opublikowanych w Wiadomościach Urzędu Patentowego)	3283
437. Rejestracja międzynarodowa uznana w Polsce	3285
438. Rejestracja międzynarodowa, w której wydano decyzję o definitywnej odmowie uznania ochrony w Polsce	3291
G. Sprostowania opisów patentowych i opisów ochronnych	
439. Opisy patentowe,	3293
H. Ogłoszenia	
440. Oświadczenia o gotowości udzielenia licencji (licencja otwarta) - patenty (także patent europejski), prawa ochronne	3293
441. Ogłoszenia w sprawie wpłynięcia wniosku o udzielenie dodatkowego prawa ochronnego dla produktów leczniczych i produktów ochrony roślin	3294
442. Sprostowania ogłoszeń opublikowanych w Wiadomościach Urzędu Patentowego - patenty, rejestracja międzynarodowa znaków towarowych	3294

Część III
INFORMACJE

Orzecznictwo i wyjaśnienia

Ustawodawstwo zagraniczne. Statystyka. Informacje

Korekta

(ogłoszeń zamieszczonych w Wiadomościach Urzędu Patentowego)

Urząd Patentowy podaje do wiadomości nr konta w NBP
Urząd Patentowy RP – NBP O/O w Warszawie konto: **93 1010 1010 0025 8322 3100 0000**

Zainteresowanych prenumeratą lub zakupem egzemplarzy bieżących oraz z lat ubiegłych prosimy o składanie zamówień: faksem pod numerem (22) 579-04-55 lub via e-mail: wydawnictwa@uprp.pl
lub w siedzibie Urzędu Patentowego RP, 00-950 Warszawa, Al. Niepodległości 188/192 w pok. 22 w godz. 8-16

Informacji dotyczących wydawnictw udzielamy pod numerem telefonu (22) 579-01-07, (22) 579-01-13, (22) 579-02-24.



WIADOMOŚCI URZĘDU PATENTOWEGO RP

Warszawa, 2013 12 31

Nr 12

Poz. 406 - 442

CZĘŚĆ I

KOMUNIKATY URZĘDOWE

406

LISTA RZECZNIKÓW PATENTOWYCH (wpisy i zmiany)

Decyzją Prezesa Urzędu Patentowego Rzeczypospolitej Polskiej z dnia 5 września 2013 r., wydaną na podstawie art. 25 ust. 1 w zw. z art. 24 ust. 2 pkt 6 ustawy z dnia 11 kwietnia 2001 r. o rzecznikach patentowych (Dz. U. z 2011 r. Nr 155, poz. 925), skreślono z listy rzeczników patentowych w poz. nr:

682 Bruski Marian Edmund Toruń

Decyzją Prezesa Urzędu Patentowego Rzeczypospolitej Polskiej z dnia 26 września 2013 r., wydaną na podstawie art. 25 ust. 1 w zw. z art. 24 ust. 2 pkt 6 ustawy z dnia 11 kwietnia 2001 r. o rzecznikach patentowych (Dz. U. z 2011 r. Nr 155, poz. 925), skreślono z listy rzeczników patentowych w poz. nr:

0215 Dębowska-Lisowska Krystyna Kraków

C Z Ę Ś Ć II

OGŁOSZENIA O UDZIELONYCH PRAWACH

Cyfrowe kody identyfikujące (według normy WIPO ST. 9), które poprzedzają informacje o udzielonych patentach oraz prawach ochronnych oznaczają:

- (11) – numer patentu lub prawa ochronnego
- (21) – numer zgłoszenia wynalazku lub wzoru użytkowego
- (22) – data zgłoszenia wynalazku lub wzoru użytkowego
- (23) – data pierwszeństwa z wystawienia wynalazku lub wzoru użytkowego na wystawie i nazwa wystawy
- (30) – dane dotyczące pierwszeństwa konwencyjnego (numer zgłoszenia priorytetowego, data wniesienia zgłoszenia priorytetowego, kod kraju)
- (41) – data ogłoszenia o zgłoszeniu wynalazku lub wzoru użytkowego
- (51) – symbol Międzynarodowej Klasyfikacji Patentowej
- (54) – tytuł wynalazku lub wzoru użytkowego
- (61) – numer patentu głównego
- (62) – numer zgłoszenia macierzystego (pod którym dane zgłoszenie było ogłoszone)
- (68) – numer patentu podstawowego dla dodatkowego prawa ochronnego
- (72) – nazwisko i imię twórcy wynalazku lub wzoru użytkowego
- (73) – nazwisko i imię lub nazwa uprawnionego z patentu lub prawa ochronnego oraz miejsce zamieszkania lub siedziba i w nawiasie kod kraju
- (76) – nazwisko i imię twórcy i jednocześnie uprawnionego z patentu lub prawa ochronnego oraz miejsce zamieszkania lub siedziba i w nawiasie kod kraju
- (86) – data i numer zgłoszenia międzynarodowego
- (87) – data i numer publikacji zgłoszenia międzynarodowego
- (93) – numer i data pierwszego zezwolenia na wprowadzenie na rynek produktu objętego dodatkowym prawem ochronnym oraz wskazanie organu, który zezwolenie wydał
- (94) – data, od której powstaje i czas trwania dodatkowego prawa ochronnego
- (95) – oznaczenie produktu opisanego w zezwoleniu na wprowadzenie na rynek produktu objętego dodatkowym prawem ochronnym
- (97) – data i numer publikacji patentu europejskiego

Przed cyfrowym kodem identyfikującym (11) lub przed numerem patentu lub prawa ochronnego umieszczone są literowo-cyfrowe kody identyfikujące (kod rodzaju dokumentu), zgodnie z przyjętymi symbolami (wg normy WIPO ST. 16):

- Patent – (B1)
- Patent dodatkowy do patentu – (B3)
- Prawo ochronne – (Y1)
- Tłumaczenie na język polski patentu europejskiego – (T3)
- Poprawione tłumaczenie patentu europejskiego – (T4)
- Zmienione po sprzeciwie tłumaczenie patentu europejskiego – (T5)
- Tłumaczenie patentu europejskiego ograniczonego przez uprawnionego zgodnie z art. 105a Konwencji o patencie europejskim – (T6)

A. WYNAŁAZKI

407

UDZIELONE PATENTY

(od nr 215 385 do nr 215 610)

- B1 (11) **215510** (41) 2013 01 21
 (51) **A01B 49/06** (2006.01)
A01B 49/04 (2006.01)
 (21) 395695 (22) 2011 07 18
 (72) ANIOŁ KAZIMIERZ, Pilzno (PL); SYNOWIECKI MAREK, Siedliska Bogusz (PL)
 (73) ANIOŁ KAZIMIERZ PRZEDSIĘBIORSTWO PRODUKCYJNO-USŁUGOWO-HANDLOWE AKPIL, Pilzno (PL)
 (54) Agregat uprawowo-siewny
-
- B1 (11) **215509** (41) 2013 02 18
 (51) **A01C 7/10** (2006.01)
A01C 7/08 (2006.01)
 (21) 395909 (22) 2011 08 09
 (72) PAWŁOWSKI TADEUSZ, Poznań (PL); SZCZEPANIAK JAN, Poznań (PL); ROGACKI ROMAN, Dołsk (PL); WIETRZYK MAREK, Kutno (PL); WOJCIECHOWSKI JACEK, Swarzędz (PL)
 (73) PRZEMYSŁOWY INSTYTUT MASZYN ROLNICZYCH, Poznań (PL)
 (54) Siewnik do siewu nasion różnych kultur, zwłaszcza do siewu nasion uprawnych
-
- B1 (11) **215593** (41) 2012 11 19
 (51) **A01D 34/28** (2006.01)
A01D 34/24 (2006.01)
A01D 34/00 (2006.01)
 (21) 394892 (22) 2011 05 16
 (72) STOLARSKI ANTONI, Białystok (PL)
 (73) SAMASZ SPÓŁKA Z OGRANICZONĄ ODPOWIEDZIALNOŚCIĄ, Białystok (PL)
 (54) Układ pozycjonowania zespołu tnącego kosiarki rotacyjnej
-
- B1 (11) **215459** (41) 2011 04 11
 (51) **A01F 29/04** (2006.01)
A01F 12/40 (2006.01)
B02C 18/12 (2006.01)
 (21) 389171 (22) 2009 10 01
 (72) BABIŃSKI ZYGMUNT, Zawada Kolonia (PL)
 (73) BABIŃSKI ZYGMUNT, Zawady Kolonia (PL)
 (54) Rozdrabniacz do bel
-
- B1 (11) **215433** (41) 2010 02 01
 (51) **A01G 1/04** (2006.01)
 (21) 385791 (22) 2008 07 31
 (72) KANIA KAROL, Piasek (PL); KANIA MACIEJ, Piasek (PL); KANIA WOJCIECH, Studzienice (PL)
 (73) KANIA KAROL, Piasek (PL); KANIA WOJCIECH, Studzienice (PL); KANIA MACIEJ, Piasek (PL)
 (54) Sposób przygotowania podłoża pod uprawę pieczarek
-
- B1 (11) **215540** (41) 2011 01 17
 (51) **A01K 51/00** (2006.01)
 (21) 388483 (22) 2009 07 07
 (72) LONDZIN WIESŁAW, Zabrzeg (PL)
-
- (73) INSYTUT PRZEMYSŁU ORGANICZNEGO, Warszawa (PL)
 (54) Urządzenie testowe do badania pszczół
-
- B1 (11) **215494** (41) 2010 08 02
 (51) **A01K 85/02** (2006.01)
A01K 83/02 (2006.01)
 (21) 387131 (22) 2009 01 26
 (72) WIADERNY WŁODZIMIERZ, Jelenia Góra (PL)
 (73) WIADERNY WŁODZIMIERZ, Jelenia Góra (PL)
 (54) Mechanizm zabezpieczenia haczyków wędkarskiej przynęty przed zaczepianiem o przeszkody
-
- B1 (11) **215574** (41) 2005 05 02
 (51) **A21C 3/02** (2006.01)
 (21) 369964 (22) 2003 09 01
 (30) 2002-258135 2002 09 03 JP
 2002-258136 2002 09 03 JP
 (86) 2003 09 01 PCT/JP03/11143
 (87) 2004 03 18 WO04/021793
 (72) HAYASHI TORAHIKO, Utsunomiya (JP); MORIKAWA MICHIO, Utsunomiya (JP)
 (73) RHEON AUTOMATIC MACHINERY CO., LTD., Utsunomiya (JP)
 (54) Urządzenie do wyrabiania i wałkowania pasma ciasta spożywczego
-
- B1 (11) **215594** (41) 2011 11 21
 (51) **A22B 7/00** (2006.01)
A22B 5/00 (2006.01)
 (21) 394744 (22) 2011 05 02
 (72) SZMAŃKO TADEUSZ, Wrocław (PL); KIEŁBASKA PAULINA, Klonowa (PL); GÓRECKA JUSTYNA, Wierzbicin (PL)
 (73) UNIWERSYTET PRZYRODNICZY WE WROCŁAWIU, Wrocław (PL)
 (54) Rozpinacz do zawieszania tusz zwierząt
-
- B1 (11) **215592** (41) 2012 11 19
 (51) **A23G 3/48** (2006.01)
A21D 13/08 (2006.01)
A23G 3/52 (2006.01)
 (21) 394928 (22) 2011 05 18
 (72) ŚMIGERSKA KAROLINA, Bydgoszcz (PL); PIEKUTOWSKA IZABELA, Bydgoszcz (PL)
 (73) KOZŁOWSKI WOJCIECH CUKIERNIA STAROPOLSKA, Bydgoszcz (PL); ŚMIGERSKA KAROLINA, Bydgoszcz (PL); PIEKUTOWSKA IZABELA, Bydgoszcz (PL)
 (54) Masa bezowa
-
- B1 (11) **215442** (41) 2010 04 26
 (51) **A23L 1/015** (2006.01)
A23K 1/06 (2006.01)
C12C 11/11 (2006.01)
 (21) 386350 (22) 2008 10 24
 (72) SZOPIŃSKI ANDRZEJ, Człuchów (PL); KOSAKOWSKI WOJCIECH, Krotoszyn (PL); PODPORA BARTŁOMIEJ, Tarnobrzeg (PL);

AMBROZIAK WOJCIECH, Łódź (PL); KRĘGIEL DOROTA, Łódź (PL);
KUCHCIAK TADEUSZ, Łódź (PL); DZIUGAN PIOTR, Zgierz (PL)
(73) INTERYEAST SPÓŁKA Z OGRANICZONĄ
ODPOWIEDZIALNOŚCIĄ, Krośnice (PL)
(54) Sposób otrzymywania odgoryczonych preparatów z popro-
dukcyjnych drożdży piwowarskich

B1 (11) **215483** (41) 2010 03 15
(51) **A23L 3/01** (2006.01)
A23L 2/48 (2006.01)
(21) 386028 (22) 2008 09 05
(72) LISKIN MIKOŁAJ, Ostróda (PL)
(73) ENBIO TECHNOLOGY SPÓŁKA Z OGRANICZONĄ
ODPOWIEDZIALNOŚCIĄ, Kosakowo (PL)
(54) Komora rezonansowa, zwłaszcza urządzenia do pasteryzacji
produktów ciekłych

B1 (11) **215538** (41) 2012 12 03
(51) **A47B 3/00** (2006.01)
F16B 12/32 (2006.01)
(21) 398185 (22) 2012 02 21
(72) KOLBUSZ GRZEGORZ, Korczyna (PL)
(73) NOWY STYL SPÓŁKA Z OGRANICZONĄ
ODPOWIEDZIALNOŚCIĄ, Krosno (PL)
(54) Rama mebla

B1 (11) **215397** (41) 2011 04 26
(51) **A47F 5/00** (2006.01)
A47F 7/00 (2006.01)
(21) 389295 (22) 2009 10 16
(72) PAULENOK MACIEJ, Warszawa (PL); KROPIELNICKI JAROSŁAW,
Duchnow (PL); SZEWCZYK MIROSŁAW, Warszawa (PL); ELLERT
ALEKSANDRA, Warszawa (PL)
(73) DRUKARNIA ELLERT SPÓŁKA Z OGRANICZONĄ
ODPOWIEDZIALNOŚCIĄ, Wiązowna (PL)
(54) Stojak wystawienniczy

B1 (11) **215563** (41) 2011 06 20
(51) **A47H 1/02** (2006.01)
A47H 1/00 (2006.01)
(21) 389855 (22) 2009 12 10
(72) WÓJKIEWICZ MAREK, Poznań (PL)
(73) DECORA SPÓŁKA AKCYJNA, Środa Wielkopolska (PL)
(54) Podzespół karnisza

B1 (11) **215526** (41) 2010 12 06
(51) **A61B 17/17** (2006.01)
A61B 17/72 (2006.01)
A61B 17/88 (2006.01)
A61B 17/56 (2006.01)
(21) 388098 (22) 2009 05 22
(72) SOBOLEWSKI ANDRZEJ, Białystok (PL); HARASIM MIROSŁAW,
Markowszczyzna (PL)
(73) CHM SPÓŁKA Z OGRANICZONĄ ODPOWIEDZIALNOŚCIĄ,
Lewickie (PL)
(54) Celownik do wiercenia otworów w kościach łączonych gwoź-
dziem śródszpikowym

B1 (11) **215525** (41) 2010 12 06
(51) **A61B 17/58** (2006.01)
A61B 17/74 (2006.01)
A61F 2/28 (2006.01)
A61B 17/78 (2006.01)
A61B 17/86 (2006.01)
(21) 388190 (22) 2009 06 05
(72) HARASIM MIROSŁAW, Markowszczyzna (PL);
SOBOLEWSKI ANDRZEJ, Białystok (PL)

(73) CHM SPÓŁKA Z OGRANICZONĄ ODPOWIEDZIALNOŚCIĄ,
Lewickie (PL)
(54) Implant kostny

B1 (11) **215608** (41) 2010 01 04
(51) **A61B 17/68** (2006.01)
A61F 2/02 (2006.01)
(21) 388553 (22) 2009 07 16
(72) CHARKIEWICZ MIKOŁAJ, Białystok (PL); SOBOLEWSKI
ANDRZEJ, Białystok (PL); ZARZYCKI DANIEL, Zakopane (PL);
MURAWSKI ZBIGNIEW, Białystok (PL); PROKOPIUK MARCIN,
Hajnówka (PL)
(73) CHM SPÓŁKA Z OGRANICZONĄ ODPOWIEDZIALNOŚCIĄ,
Lewickie (PL)
(54) Żebro protetyczne

B1 (11) **215600** (41) 2010 09 27
(51) **A61B 17/70** (2006.01)
A61B 17/68 (2006.01)
A61B 17/56 (2006.01)
A61F 2/30 (2006.01)
A61F 2/44 (2006.01)
(21) 387567 (22) 2009 03 20
(72) TOPOLIŃSKI TOMASZ, Bydgoszcz (PL); ARASZKIEWICZ
MACIEJ, Bydgoszcz (PL)
(73) UNIWERSYTET TECHNOLOGICZNO-PRZYRODNICZY IM. JANA
I JĘDRZEJA ŚNIADECKICH, Bydgoszcz (PL)
(54) Transpedikularny stabilizator kręgosłupa

B3 (11) **215409** (41) 2009 06 22
(51) **A61C 9/00** (2006.01)
(21) 384078 (22) 2007 12 17
(61) 197309
(72) BORCZYK MONIKA, Bielsko-Biała (PL)
(73) BORCZYK MONIKA, Bielsko-Biała (PL)
(54) Uchwyt do stomatologicznej łyżki wyciskowej

B1 (11) **215517** (41) 2010 10 25
(51) **A61F 13/15** (2006.01)
(21) 387832 (22) 2009 04 20
(72) ROSIŃSKI JANUSZ, Toruń (PL); SOBOLEWSKI ANDRZEJ,
Toruń (PL); ZAWISZA ARKADIUSZ, Toruń (PL)
(73) TORUŃSKIE ZAKŁADY MATERIAŁÓW OPATRUNKOWYCH
SPÓŁKA AKCYJNA, Toruń (PL)
(54) Jednorazowy higieniczny wyrób chłonny w formie majtek

B1 (11) **215587** (41) 2005 12 12
(51) **A61K 9/22** (2006.01)
A61K 9/28 (2006.01)
A61K 31/428 (2006.01)
(21) 375696 (22) 2003 07 25
(30) 60/398,427 2002 07 25 US
60/398,447 2002 07 25 US
60/479,513 2003 06 18 US
(86) 2003 07 25 PCT/US03/23205
(87) 2004 02 05 WO04/010997
(72) AMIDON GREGORY E., Portage (US); GANORKAR LOKSIDH
D., Kalamazoo (US); HEIMLICH JOHN M., Portage (US); LEE ERNEST
J., Kalamazoo (US); NOACK ROBERT M., Grand Rapids (US); REO
JOSEPH P., Kalamazoo (US); SKOUG CONNIE J., Portage (US)
(73) Boehringer Ingelheim International GmbH,
Ingelheim (DE)
(54) Kompozycja tabletki pramipeksolu o ciągłym uwalnianiu

B1 (11) **215422** (41) 2008 07 21
(51) **A61K 31/702** (2006.01)
A61K 31/337 (2006.01)
C07H 3/06 (2006.01)

C07D 305/14 (2006.01)
A61P 35/00 (2006.01)
 (21) 381535 (22) 2007 01 16
 (72) GULEWICZ KRZYSZTOF, Poznań (PL); KURAŚ MIECZYŚLAW, Warszawa (PL); WIERZBICKA MAŁGORZATA, Warszawa (PL); WOŹNIAK MAJA, Wólka Tyrzyńska (PL); TYKARSKA TERESA, Warszawa (PL); NOWAKOWSKA JULITA, Warszawa (PL)
 (73) UNIWERSYTET WARSZAWSKI, Warszawa (PL); INSTYTUT CHEMII BIOORGANICZNEJ PAN, Poznań (PL)
 (54) Nowe połączenie zawierające pochodną taksanu, kompozycja farmaceutyczna oraz zastosowanie

B1 (11) **215586** (41) 2009 03 02
 (51) **A61K 36/74** (2006.01)
A61P 13/04 (2006.01)
B01D 11/00 (2006.01)
 (21) 383207 (22) 2007 08 28
 (72) GANCARZ ROMAN, Wrocław (PL); FRAĆKOWIAK ANNA, Krośnice (PL); ZACZYŃSKA EWA, Wrocław (PL); CZARNY ANNA, Wrocław (PL)
 (73) POLITECHNIKA WROCŁAWSKA, Wrocław (PL)
 (54) Sposób wytwarzania preparatu roślinnego o zdolnościach rozpuszczania i hamowania powstawania kamieni nerkowych, z marmurkami barwierskiej

B1 (11) **215412** (41) 2008 12 22
 (51) **A61K 47/34** (2006.01)
A61P 1/02 (2006.01)
A61P 43/00 (2006.01)
 (21) 382674 (22) 2007 06 18
 (72) MAŁOLEPSZA-JARMOŁOWSKA KATARZYNA, Wrocław (PL); KUBIS ALEKSANDER A., Wrocław (PL); USNARSKA-ZUBKIEWICZ LIDIA, Wrocław (PL)
 (73) UNIWERSYTET MEDYCZNY IM. PIASTÓW ŚLĄSKICH WE WROCŁAWIU, Wrocław (PL)
 (54) Półpłynna kompozycja farmaceutyczna do leczenia zapalenia błony śluzowej jamy ustnej u pacjentów z agranulocytozą będącą następstwem megachemioterapii

B1 (11) **215579** (41) 2005 06 27
 (51) **A61K 47/36** (2006.01)
A61K 47/18 (2006.01)
A61K 47/30 (2006.01)
A61K 9/70 (2006.01)
A61L 27/54 (2006.01)
 (21) 371595 (22) 2003 04 17
 (30) 02008809.2 2002 04 19 EP
 (86) 2003 04 17 PCT/EP03/04076
 (87) 2003 10 30 WO03/089008
 (72) SZENTE LAJOS, Budapeszt (HU); SZEJTLI JOZSEF, Budapeszt (HU); KIS GYÖRGY LAJOS, Triboltingen (CH); SCHOCH CHRISTIAN, Muttenz (CH)
 (73) NOVARTIS AG, Bazylea (CH)
 (54) Sposób otrzymywania osadu, osad otrzymany tym sposobem, kompozycja farmaceutyczna i wyrób medyczny

B1 (11) **215419** (41) 2006 01 09
 (51) **A61L 15/60** (2006.01)
C08J 3/24 (2006.01)
 (21) 376637 (22) 2004 02 02
 (30) 2003-032698 2003 02 10 JP
 (86) 2004 02 02 PCT/JP04/01007
 (87) 2004 08 19 WO04/069915
 (72) TORII KAZUSHI, Himeji-shi (JP); MITSUKAMI YOSHIRO, Himeji-shi (JP); IMURA MOTOHIRO, Akashi-shi (JP); IWAMURA TAKU, Himeji-shi (JP)
 (73) NIPPON SHOKUBAI CO., LTD., Osaka-shi (JP)
 (54) Środek pochłaniający wodę

B1 (11) **215609** (41) 2011 01 17
 (51) **A63B 23/035** (2006.01)
A63B 23/04 (2006.01)
A63B 23/02 (2006.01)
A63B 22/00 (2006.01)
A63B 21/00 (2006.01)
A63B 24/00 (2006.01)
 (21) 388544 (22) 2009 07 14
 (72) RYCERSKI WIEŚLAW, Tarnowskie Góry (PL); JANOTA JAN, Tarnowskie Góry (PL); MARCINIAK JAN, Tarnowskie Góry (PL); GACEK ADAM, Zabrze (PL); BACHORZ MICHAŁ, Bytom (PL); MICHNIK ANDRZEJ, Piekary Śląskie (PL); JUSZYŃSKI ŁUKASZ, Zabrze (PL); BRANDT JACEK, Zabrze (PL)
 (73) INSTYTUT TECHNIKI I APARATURY MEDYCZNEJ ITAM, Zabrze (PL)
 (54) Stanowisko do diagnostyki i ćwiczeń, zwłaszcza kończyn, oraz sposób sterowania stanowiskiem

B1 (11) **215575** (41) 2009 09 14
 (51) **B01D 25/12** (2006.01)
B01D 29/00 (2006.01)
B01D 33/073 (2006.01)
 (21) 384654 (22) 2008 03 10
 (72) CHMIELEWSKA BEATA, Piotrków Trybunalski (PL); CZAKAŃSKI BRONISŁAW, Turza Śląska (PL); MICHAŁSKI HENRYK, Rybnik (PL); WYCHOTA PAWEŁ, Piotrków Trybunalski (PL)
 (73) RYBNICKIE ZAKŁADY NAPRAWCZE SPÓŁKA Z OGRANICZONĄ ODPOWIEDZIALNOŚCIĄ, Rybnik (PL)
 (54) Sposób ustalania ciśnienia filtracji w prasie filtracyjnej oraz układ próbkujący do wyznaczania ciśnienia filtracji

B1 (11) **215391** (41) 2009 10 26
 (51) **B01D 53/34** (2006.01)
B01D 53/72 (2006.01)
 (21) 387917 (22) 2009 05 02
 (72) WYSOCKI ZYGMUNT, Kraków (PL)
 (73) WYSOCKI ZYGMUNT, Kraków (PL)
 (54) Instalacja do oczyszczania gazów

B1 (11) **215498** (41) 2011 04 11
 (51) **B01F 5/06** (2006.01)
B01F 15/02 (2006.01)
 (21) 389147 (22) 2009 09 28
 (72) LIMANOWSKI JAN, Klebark Mały (PL)
 (73) UNIWERSYTET WARMIŃSKO-MAZURSKI W OLSZTYNIE, Olsztyn (PL)
 (54) Mieszadło statyczne dwukanałowe niesymetryczne

B1 (11) **215431** (41) 2011 11 21
 (51) **B01J 38/70** (2006.01)
B01J 21/18 (2006.01)
B01J 23/44 (2006.01)
 (21) 394642 (22) 2011 04 21
 (72) DĄBEK LIDIA, Kielce (PL); ŚWIATKOWSKI ANDRZEJ, Warszawa (PL); DZIADUSZEK JERZY, Warszawa (PL)
 (73) POLITECHNIKA ŚWIĘTOKRZYSKA, Kielce (PL)
 (54) Regeneracja zużytych katalizatorów pallad-węgiel aktywny

B1 (11) **215541** (41) 2011 03 14
 (51) **B08B 17/00** (2006.01)
B60R 99/00 (2009.01)
 (21) 388962 (22) 2009 09 03
 (72) KULIŃSKI KRZYSZTOF, Warszawa (PL)
 (73) KULIŃSKI KRZYSZTOF, Warszawa (PL)
 (54) Pojemnik zabezpieczający wyciekający olej, zwłaszcza z samochodów zabytkowych

B1 (11) **215546** (41) 2012 06 18
 (51) **B09C 1/10** (2006.01)

(21) 393328 (22) 2010 12 17
 (72) SOLECKI TADEUSZ, Kraków (PL)
 (73) AKADEMIA GÓRNICZO-HUTNICZA IM. STANISŁAWA STASZICA W KRAKOWIE, Kraków (PL)
 (54) Warstwa drenażowa przyzmy ziemi, stosowana zwłaszcza w procesie usuwania zanieczyszczeń metodą mikrobiologiczną

B1 (11) **215439** (41) 2013 01 07

(51) **B21B 1/42** (2006.01)
B21B 13/02 (2006.01)
B21B 23/00 (2006.01)
B21K 1/02 (2006.01)

(21) 395349 (22) 2011 06 20
 (72) PATER ZBIGNIEW, Turka (PL)
 (73) POLITECHNIKA LUBELSKA, Lublin (PL)
 (54) Sposób walcowania poprzecznego wyrobów typu kula, zwłaszcza z główek złomowanych szyn

B1 (11) **215444** (41) 2013 01 07

(51) **B21B 1/42** (2006.01)
B21B 13/02 (2006.01)
B21B 23/00 (2006.01)
B21K 1/02 (2006.01)

(21) 395350 (22) 2011 06 20
 (72) PATER ZBIGNIEW, Turka (PL)
 (73) POLITECHNIKA LUBELSKA, Lublin (PL)
 (54) Sposób walcowania poprzecznego narzędziami płaskimi wyrobów typu kula, zwłaszcza z główek złomowanych szyn

B1 (11) **215512** (41) 2013 01 07

(51) **B21B 13/02** (2006.01)
 (21) 395433 (22) 2011 06 24
 (72) TOFIL ARKADIUSZ, Chełm (PL); PATER ZBIGNIEW, Turka (PL); TOMCZAK JANUSZ, Lublin (PL)
 (73) POLITECHNIKA LUBELSKA, Lublin (PL); PAŃSTWOWA WYŻSZA SZKOŁA ZAWODOWA W CHEŁMIE, Chełm (PL)
 (54) Dwuwalcowa klatka walcownicza, zwłaszcza do walcowania poprzecznego, wzdłużnego oraz dzielenia bezodpadowego

B1 (11) **215537** (41) 2010 02 15

(51) **B21J 5/00** (2006.01)
B21J 17/02 (2006.01)
 (21) 385800 (22) 2008 08 01
 (72) CHARKIEWICZ MIKOŁAJ, Białystok (PL)
 (73) CHM SPÓŁKA Z OGRANICZONĄ ODPOWIEDZIALNOŚCIĄ, Lewickie (PL)
 (54) Sposób kucia wyrobów z tytanu

B1 (11) **215506** (41) 2013 01 07

(51) **B21J 5/02** (2006.01)
B21J 13/02 (2006.01)
 (21) 395406 (22) 2011 06 22
 (72) GONTARZ ANDRZEJ, Krasnystaw (PL); DZIUBIŃSKA ANNA, Lublin (PL)
 (73) POLITECHNIKA LUBELSKA, Lublin (PL)
 (54) Sposób kucia półfabrykatu, zwłaszcza do wytwarzania wyrobów płaskich z jednym żebrzem o zarysie falistym

B1 (11) **215505** (41) 2013 01 07

(51) **B21J 5/02** (2006.01)
B21J 5/08 (2006.01)
B21J 13/02 (2006.01)
 (21) 395407 (22) 2011 06 22
 (72) GONTARZ ANDRZEJ, Krasnystaw (PL); DZIUBIŃSKA ANNA, Lublin (PL)
 (73) POLITECHNIKA LUBELSKA, Lublin (PL)
 (54) Sposób kucia półfabrykatu zwłaszcza do wytwarzania wyrobów płaskich z jednym żebrzem o zarysie półokrągłym

B1 (11) **215504** (41) 2013 01 07

(51) **B21J 5/02** (2006.01)
B21J 5/08 (2006.01)
B21J 13/02 (2006.01)
 (21) 395408 (22) 2011 06 22
 (72) DZIUBIŃSKA ANNA, Lublin (PL); GONTARZ ANDRZEJ, Krasnystaw (PL)
 (73) POLITECHNIKA LUBELSKA, Lublin (PL)
 (54) Sposób kucia półfabrykatu zwłaszcza do wytwarzania wyrobów płaskich z jednym żebrzem o zarysie trójkątnym

B1 (11) **215599** (41) 2010 09 27

(51) **B22D 11/115** (2006.01)
B22D 11/10 (2006.01)
B22D 11/04 (2006.01)
 (21) 387577 (22) 2009 03 23
 (72) SZAJNAR JAN, Ruda Śląska (PL); GRZESIK BOGUSŁAW, Gliwice (PL); STĘPIEŃ MARIUSZ, Gliwice (PL); WRÓBEL TOMASZ, Gliwice (PL); SEBZDA WOJCIECH, Gliwice (PL)
 (73) POLITECHNIKA ŚLĄSKA, Gliwice (PL)
 (54) Urządzenie do mieszania elektromagnetycznego metali ciekłych w procesie odlewania ciągłego

B1 (11) **215553** (41) 2010 01 18

(51) **B22D 15/00** (2006.01)
B22C 9/28 (2006.01)
 (21) 385603 (22) 2008 07 07
 (72) PYCIA GRZEGORZ JÓZEF, Jawor (PL); MORDAL JACEK HENRYK, Jawor (PL); SKOCZYŁAS MAREK JACEK, Wrocław (PL)
 (73) HAPAX SPÓŁKA Z OGRANICZONĄ ODPOWIEDZIALNOŚCIĄ, Jawor (PL)
 (54) Kokila do odlewania obręczy kół samochodowych z metali i stopów lekkich

B1 (11) **215404** (41) 2009 01 19

(51) **B22F 9/22** (2006.01)
C22B 61/00 (2006.01)
 (21) 382882 (22) 2007 07 09
 (72) MAJEWSKI TOMASZ, Warszawa (PL); MICHAŁOWSKI JERZY, Warszawa (PL); PIĘTASZEWSKI JAN, Warszawa (PL)
 (73) WOJSKOWA AKADEMIA TECHNICZNA, Warszawa (PL)
 (54) Sposób wytwarzania metalicznego proszku renu

B1 (11) **215518** (41) 2010 10 25

(51) **B23D 35/00** (2006.01)
B23P 15/40 (2006.01)
 (21) 387804 (22) 2009 04 16
 (72) MANIA LESZEK, Sieraków Wielkopolski (PL)
 (73) ALBATROS ALUMINIUM SPÓŁKA Z OGRANICZONĄ ODPOWIEDZIALNOŚCIĄ, Poznań (PL)
 (54) Nóż gilotynowy do cięcia wałków aluminiowych

B1 (11) **215399** (41) 2011 01 03

(51) **B23F 9/08** (2006.01)
 (21) 388446 (22) 2009 07 02
 (72) TALAR RAFAŁ, Kościan (PL)
 (73) POLITECHNIKA POZNAŃSKA, Poznań (PL)
 (54) Sposób obróbki obwiedniowej walcowych kół zębatach

B1 (11) **215596** (41) 2010 10 11

(51) **B23K 37/00** (2006.01)
B23K 10/00 (2006.01)
 (21) 387729 (22) 2009 04 07
 (72) HYLLA RYSZARD, Twaróg (PL); LUDWIŃSKI MAREK, Warszawa (PL); OLCZAK JAN, Warszawa (PL); PACHUTA MAREK, Warszawa (PL); PILAT ZBIGNIEW, Pruszków (PL); SOŚNICA JOACHIM, Kalety (PL)

(73) PRZEMYSŁOWY INSTYTUT AUTOMATYKI I POMIARÓW PIAP, Warszawa (PL)
 (54) Przejezdna kabina ochronna

B1 (11) **215598** (41) 2010 09 27

(51) **B23P 17/04** (2006.01)
B21D 53/36 (2006.01)

(21) 387589 (22) 2009 03 24
 (72) MANIA LESZEK, Sieraków Wielkopolski (PL)
 (73) ALBATROS ALUMINIUM SPÓŁKA Z OGRANICZONĄ ODPOWIEDZIALNOŚCIĄ, Poznań (PL)
 (54) Sposób wytwarzania profili aluminiowych

B1 (11) **215445** (41) 2010 05 10

(51) **B24D 7/06** (2006.01)
 (21) 386479 (22) 2008 11 07
 (72) RAJCZYK JAROSŁAW, Częstochowa (PL); RAJCZYK ZBIGNIEW, Częstochowa (PL); KOSIN MARIUSZ, Częstochowa (PL)
 (73) POLITECHNIKA CZĘSTOCHOWSKA, Częstochowa (PL)
 (54) Tarcza ścierna

B1 (11) **215578** (41) 2009 06 08

(51) **B25B 13/04** (2006.01)
 (21) 383928 (22) 2007 11 30
 (72) NOWIKOW JERZY, Huta Żabiowska (PL)
 (73) NOWIKOW JERZY HUBIX, Huta Żabiowska (PL)
 (54) Klucz maszynowy oczkowy jednostronny izolacyjny, zwłaszcza do prac pod napięciem

B1 (11) **215489** (41) 2010 06 07

(51) **B25J 1/00** (2006.01)
G01B 11/26 (2006.01)
 (21) 386679 (22) 2008 12 04
 (72) MYSZKOWSKI ADAM, Ostrów Wielkopolski (PL); STANIEK ROMAN, Poznań (PL); PTASZYŃSKI WOJCIECH, Kościan (PL)
 (73) POLITECHNIKA POZNAŃSKA, Poznań (PL)
 (54) Przyrząd podziałowy do dyskretnego pozycjonowania urządzeń obrotowych

B1 (11) **215394** (41) 2011 06 06

(51) **B25J 11/00** (2006.01)
E03B 9/02 (2006.01)
 (21) 389768 (22) 2009 12 04
 (72) SAMBORSKI TOMASZ MAREK, Radom (PL); KOZIOŁ STANISŁAW, Radom (PL)
 (73) INSTYTUT TECHNOLOGII EKSPLOATACJI-PAŃSTWOWY INSTYTUT BADAWCZY, Radom (PL)
 (54) Manipulator obrotowy do badania mechanizmów uruchamianych ręcznym pokrętelem

B1 (11) **215576** (41) 2009 05 11

(51) **B25J 19/00** (2006.01)
B25J 13/02 (2006.01)
 (21) 383657 (22) 2007 10 31
 (72) CZUPRYNIAK RAFAŁ, Warszawa (PL); JANIK BARTŁOMIEJ, Kraków (PL)
 (73) PRZEMYSŁOWY INSTYTUT AUTOMATYKI I POMIARÓW PIAP, Warszawa (PL)
 (54) Robot rzucany

B1 (11) **215393** (41) 2011 06 20

(51) **B26F 3/16** (2006.01)
B23K 26/00 (2006.01)
 (21) 389914 (22) 2009 12 14
 (72) LACHOWICZ MACIEJ, Wrocław (PL); DEPCZYŃSKI WOJCIECH, Jasło (PL)
 (73) POLITECHNIKA WROCŁAWSKA, Wrocław (PL)
 (54) Sposób cięcia, zwłaszcza tworzyw sztucznych

B1 (11) **215417** (41) 2008 08 18

(51) **B30B 9/06** (2006.01)
B02B 1/08 (2006.01)
 (21) 381761 (22) 2007 02 14
 (72) WARGOCKI MARIAN, Warszawa (PL); MALEC ROMAN, Warszawa (PL); KUBIAK JERZY, Warszawa (PL)
 (73) URCUS-WARGOCKA BARBARA, Warszawa (PL); WARGOCKI GRZEGORZ, Warszawa (PL)
 (54) Urządzenie do wytłaczania oleju z ziarna roślin oleistych

B1 (11) **215589** (41) 2009 08 31

(51) **B30B 11/24** (2006.01)
 (21) 384483 (22) 2008 02 18
 (72) KORSAK JÓZEF, Wrocław (PL); KUKLAK MARIUSZ, Wrocław (PL); KOŹBIAŁ KAZIMIERZ, Wrocław (PL); WRZOSEK ADRIAN, Wrocław (PL)
 (73) KORSAK JÓZEF WROPOL ENGINEERING, Lutynia (PL)
 (54) Prasa do brykietowania

B1 (11) **215395** (41) 2011 05 09

(51) **B32B 27/12** (2006.01)
B32B 27/40 (2006.01)
B32B 5/26 (2006.01)
E04B 1/94 (2006.01)
E04D 11/00 (2006.01)
E04D 3/35 (2006.01)
 (21) 389443 (22) 2009 11 02
 (72) PRĄDZYŃSKI ANDRZEJ, Poznań (PL); PRĄDZYŃSKI JERZY, Poznań (PL)
 (73) PRĄDZYŃSKI ANDRZEJ, Poznań (PL); PRĄDZYŃSKI JERZY, Poznań (PL)
 (54) Kompozyt izolacyjny o strukturze dwuwarstwowej oraz przekrycie dachowe zawierające kompozyt izolacyjny

B1 (11) **215597** (41) 2010 10 11

(51) **B41M 3/16** (2006.01)
 (21) 387708 (22) 2009 04 03
 (72) ŚLIWA MICHAŁ, Tczew (PL)
 (73) ŚLIWA MICHAŁ PRZEDSIĘBIORSTWO PRODUKCYJNO HANDLOWE MICHAEL PRACOWNIA WYKROJNIKÓW, Tczew (PL)
 (54) Sposób pozycjonowania i urządzenie do nadruku pisma Braille'a na opakowaniach

B1 (11) **215448** (41) 2012 10 22

(51) **B44C 5/04** (2006.01)
B29C 59/02 (2006.01)
 (21) 398034 (22) 2012 02 07
 (72) PROCIUK OLEG, Bielszów (PL); PROCIUK OLEG, Bielszów (PL)
 (73) COLOR PRESS SPÓŁKA Z OGRANICZONĄ ODPOWIEDZIALNOŚCIĄ, Bielszów (PL)
 (54) Sposób wytwarzania dekoracyjnego elementu powierzchniowego

B1 (11) **215416** (41) 2010 11 08

(51) **B60C 23/00** (2006.01)
 (21) 387915 (22) 2009 04 29
 (72) SETA ZBIGNIEW, Radom (PL)
 (73) UNIWERSYTET TECHNOLOGICZNO-HUMANISTYCZNY IM. KAZIMIERZA PUŁASKIEGO W RADOMIU, Radom (PL)
 (54) Uchwyt do mocowania przewodu pneumatycznego doprowadzającego powietrze do skrotnego koła pneumatycznego podwozia mobilnego

B1 (11) **215411** (41) 2010 11 08

(51) **B60C 23/10** (2006.01)
 (21) 387914 (22) 2009 04 29
 (72) SETA ZBIGNIEW, Radom (PL)

(73) UNIWERSYTET TECHNOLOGICZNO-HUMANISTYCZNY IM. KAZIMIERZA PUŁASKIEGO W RADOMIU, Radom (PL)
 (54) Urządzenie do zasilania powietrzem skrętnego koła pneumatycznego podwozia mobilnego

B1 (11) **215392** (41) 2011 07 04

(51) **B60G 17/00** (2006.01)

(21) 389985 (22) 2009 12 21

(72) ZGLIŃSKA MAŁGORZATA, Warszawa (PL)

(73) PRZEMYSŁOWY INSTYTUT AUTOMATYKI I POMIARÓW PIAP, Warszawa (PL)

(54) Kołowa platforma jezdnia robota mobilnego

B1 (11) **215544** (41) 2009 04 14

(51) **B60K 6/00** (2007.10)

(21) 383511 (22) 2007 10 10

(72) KOZIARSKI CZESŁAW, Wrocław (PL)

(73) POLITECHNIKA WROCŁAWSKA, Wrocław (PL)

(54) Silnik spalinowy dwu-czterosuwowy

B1 (11) **215577** (41) 2009 04 14

(51) **B60K 6/00** (2007.10)

(21) 383513 (22) 2007 10 10

(72) KOZIARSKI CZESŁAW, Wrocław (PL)

(73) POLITECHNIKA WROCŁAWSKA, Wrocław (PL)

(54) Silnik spalinowo-parowy dwu-czterosuwowy

B1 (11) **215457** (41) 2005 03 07

(51) **B60L 9/30** (2006.01)

(21) 367834 (22) 2002 08 01

(30) 01870188.8 2001 08 31 EP

(86) 2002 08 01 PCT/BE02/00133

(87) 2003 03 06 WO03/018346

(72) COLASSE ALEXIS, Jambes (BE); DELECLUSE CHRISTOPHE, Tournai (BE); MAFFEI RAPHEL, Carnieres (BE)

(73) ALSTOM BELGIUM S.A., Charleroi (BE)

(54) Urządzenie do zasilania elektrycznego pojazdu szynowego

B1 (11) **215388** (41) 2009 11 09

(51) **B60T 7/20** (2006.01)

F16D 65/36 (2006.01)

(21) 385062 (22) 2008 04 28

(72) GOTTER ZBIGNIEW, Zalesie Wielkie (PL)

(73) GOTTER ZBIGNIEW, Zalesie Wielkie (PL)

(54) Hamulec, zwłaszcza do przyczep

B1 (11) **215402** (41) 2009 10 26

(51) **B62D 55/10** (2006.01)

E21C 33/00 (2006.01)

(21) 384965 (22) 2008 04 18

(72) PROSTAŃSKI DARIUSZ, Zabrze (PL); WYROBEK EMIL, Gliwice (PL); KALITA MAREK, Gliwice (PL)

(73) INSTYTUT TECHNIKI GÓRNICZEJ KOMAG, Gliwice (PL)

(54) Podwozie gąsienicowe maszyny górniczej

B1 (11) **215408** (41) 2009 07 06

(51) **B62K 19/36** (2006.01)

B62J 1/08 (2006.01)

(21) 384191 (22) 2007 12 31

(72) BALIŃSKI DARIUSZ, Leszno (PL)

(73) BALIŃSKI DARIUSZ JOBA-TUNING, Leszno (PL)

(54) Zespół mocujący siodełko motocykla

B1 (11) **215455** (41) 2009 05 25

(51) **B62M 23/02** (2006.01)

B62M 6/60 (2010.01)

(21) 383749 (22) 2007 11 12

(72) ŁUKJANOW SŁAWOMIR, Warszawa (PL); KOŁODZIEJCZAK

MICHAŁ, Warszawa (PL); GRZEBALSKI STANISŁAW, Warszawa (PL)

(73) PRZEMYSŁOWY INSTYTUT MOTORYZACJI, Warszawa (PL)

(54) Rower z dodatkowym napędem elektrycznym

B1 (11) **215386** (41) 2011 09 12

(51) **B65D 21/02** (2006.01)

(21) 390638 (22) 2010 03 08

(72) KACZMARCZYK KRZYSZTOF, Rusinowice (PL)

(73) GEKO-KART SPÓŁKA Z OGRANICZONĄ

ODPOWIEDZIALNOŚCIĄ, Krupski Młyn (PL)

(54) Profil na brzeg ścianki opakowania

B1 (11) **215389** (41) 2012 12 17

(51) **B65H 75/14** (2006.01)

B65H 75/38 (2006.01)

(21) 395225 (22) 2011 06 13

(72) NOWAKOWSKI ŁUKASZ, Pakosław (PL)

(73) TARTAK ZĘBOWO SPÓŁKA JAWNA JERZY NOWAK,

WIOLETTA NOWAK, Zębowo (PL)

(54) Drewniany bęben kablowy i sposób wytwarzania drewnianego bębna kablowego

B1 (11) **215410** (41) 2007 02 05

(51) **B82B 3/00** (2006.01)

C22C 19/03 (2006.01)

B21B 3/00 (2006.01)

(21) 376418 (22) 2005 08 01

(72) BOJAR ZBIGNIEW, Wyględy (PL); JÓŻWIK PAWEŁ, Radom (PL);

BYSTRZYCKI JERZY, Kwirynów (PL)

(73) WOJSKOWA AKADEMIA TECHNICZNA, Warszawa (PL)

(54) Sposób wytwarzania nanokrystalicznych taśm ze stopów na podstawie fazy międzymetalicznej Ni₃Al

B1 (11) **215424** (41) 2007 03 05

(51) **B82B 3/00** (2006.01)

C22C 19/03 (2006.01)

B21B 3/00 (2006.01)

(21) 376700 (22) 2005 08 22

(72) BOJAR ZBIGNIEW, Wyględy (PL); JÓŻWIK PAWEŁ,

Radom (PL)

(73) WOJSKOWA AKADEMIA TECHNICZNA, Warszawa (PL)

(54) Sposób kształtowania parametrów wytrzymałościowych nanokrystalicznych taśm ze stopów na podstawie fazy międzymetalicznej Ni₃Al

B1 (11) **215440** (41) 2012 04 23

(51) **C01B 3/16** (2006.01)

C01B 3/52 (2006.01)

(21) 396441 (22) 2010 03 18

(30) 09155616.7 2009 03 19 EP

(86) 2010 03 18 PCT/EP10/53560

(87) 2010 09 23 WO10/106148

(72) VAN DEN BERG ROBERT, Amsterdam (NL); PRINS MARK JAN,

Amsterdam (NL); FLEYS MATTHIEU SIMON HENRI, Amsterdam (NL)

(73) Shell Internationale Research Maatschappij B.V., Haga (NL)

(54) Sposób wytwarzania wzbogaconej w wodór mieszaniny gazowej

B1 (11) **215437** (41) 2011 07 04

(51) **C01B 3/34** (2006.01)

(21) 390088 (22) 2009 12 30

(72) DMOCH MAREK, Puławy (PL); GOŁĘBIEWSKI ANDRZEJ,

Puławy (PL); RÓJ EDWARD, Puławy (PL); HENNEL WACŁAW,

Puławy (PL)

(73) INSTYTUT NAWOZÓW SZTUCZNYCH, Puławy (PL)

(54) Proces autotermicznego reformingu parowego gazu ziemnego

B1 (11) **215450** (41) 2012 04 23

(51) **C01B 25/32** (2006.01)

A61L 27/12 (2006.01)

(21) 396777 (22) 2011 10 26
 (72) PASZKIEWICZ ZOFIA, Kraków (PL); ŚLÓSARCZYK ANNA, Michałowice (PL)
 (73) AKADEMIA GÓRNICZO-HUTNICZA IM. STANISŁAWA STASZICA W KRAKOWIE, Kraków (PL)
 (54) Sposób wytwarzania reaktywnego proszku α fosforanu trójwapniowego

B1 (11) **215573** (41) 2006 12 27
 (51) **C03B 9/00** (2006.01)
C03C 27/00 (2006.01)
B29C 49/00 (2006.01)

(21) 375675 (22) 2005 06 13
 (72) WRZEŚNIAK TADEUSZ, Tarnów (PL)
 (73) WRZEŚNIAK TADEUSZ HUTA SZKŁA GOSPODARCZEGO, Ładna (PL)
 (54) Sposób wytwarzania wyrobu szklanego

B1 (11) **215550** (41) 2010 08 30
 (51) **C07B 63/00** (2006.01)
B01F 17/00 (2006.01)
C02F 1/56 (2006.01)

(21) 387292 (22) 2009 02 17
 (72) HOŁYST ROBERT, Warszawa (PL); FIAŁKOWSKI MARCIN, Warszawa (PL); KALWARCZYK EWELINA, Warszawa (PL); PYZAŁSKA MONIKA, Warszawa (PL); KĘSKA JOANNA, Wola Kłasztorna (PL); GOŁOŚ MONIKA, Warszawa (PL); URBANIAK KAROLINA, Płock (PL)
 (73) INSTYTUT CHEMII FIZYCZNEJ POLSKIEJ AKADEMII NAUK, Warszawa (PL)
 (54) Sposób strącania i porządkowania roztworów kationowych środków powierzchniowo czynnych w rozpuszczalnikach polarnych, zwłaszcza w wodzie

B1 (11) **215582** (41) 2004 11 29
 (51) **C07C 33/28** (2006.01)
C07C 33/48 (2006.01)
C07C 43/23 (2006.01)
A61K 31/047 (2006.01)
A61K 31/085 (2006.01)
A61K 8/34 (2006.01)
A61P 17/00 (2006.01)
A61P 19/00 (2006.01)
A61P 35/00 (2006.01)

(21) 363872 (22) 2002 05 22
 (30) 0106731 2001 05 22 FR
 (86) 2002 05 22 PCT/FR02/01726
 (87) 2002 11 28 WO02/94754
 (72) BERNARDON JEAN-MICHEL, Nicea (FR)
 (73) GALDERMA RESEARCH & DEVELOPMENT, S.N.C., Sophia-Antipolis (FR)
 (54) Biaromatyczne związki stanowiące analogi witaminy D, kompozycje farmaceutyczne i/lub kosmetyczne zawierające te związki oraz zastosowania tych związków

B1 (11) **215434** (41) 2012 07 02
 (51) **C07C 51/42** (2006.01)
C07C 57/12 (2006.01)
C11C 1/02 (2006.01)

(21) 393350 (22) 2010 12 20
 (72) GACA JERZY, Bydgoszcz (PL); WEJNEROWSKA GRAŻYNA, Koronowo (PL)
 (73) UNIWERSYTET TECHNOLOGICZNO-PRZYRODNICZY IM. JANA I JĘDRZEJA ŚNIADECKICH, Bydgoszcz (PL)
 (54) Sposób wydzielania kwasu linolowego z odpadów z przemysłu tłuszczowego

B1 (11) **215432** (41) 2011 02 14
 (51) **C07C 69/22** (2006.01)
C07C 67/14 (2006.01)

(21) 392169 (22) 2010 08 19
 (72) WIŃSKA KATARZYNA, Wrocław (PL); WAWRZEŃCZYK CZESŁAW, Wrocław (PL); KULA JÓZEF, Łódź (PL)
 (73) UNIWERSYTET PRZYRODNICZY WE WROCŁAWIU, Wrocław (PL)
 (54) Nowe propioniany 2-(4,4-dimetylocykloheks-2-en-1-ylo)etylu i sposób ich otrzymywania

B1 (11) **215438** (41) 2011 07 18
 (51) **C07C 211/62** (2006.01)
C07C 209/12 (2006.01)
C07C 245/08 (2006.01)

(21) 390179 (22) 2010 01 13
 (72) PERNAK JULIUSZ, Poznań (PL); ZABIELSKA-MATEJUK JADWIGA, Suchy Las (PL); KOT MARIUSZ, Poznań (PL)
 (73) POLITECHNIKA POZNAŃSKA, Poznań (PL)
 (54) Barwne amoniowe cieczje jonowe z anionem 4-[(3-karboksylo-2-hydroksynaftaleno-1-il)diazonylo]-3-hydroksynaftaleno-1-sulfonowym oraz sposób ich otrzymywania

B1 (11) **215492** (41) 2012 01 02
 (51) **C07C 211/62** (2006.01)
C07C 209/12 (2006.01)
C01D 9/08 (2006.01)

(21) 391704 (22) 2010 07 01
 (72) PERNAK JULIUSZ, Poznań (PL); ZABIELSKA-MATEJUK JADWIGA, Suchy Las (PL); KOT MARIUSZ, Poznań (PL)
 (73) POLITECHNIKA POZNAŃSKA, Poznań (PL)
 (54) Amoniowe cieczje jonowe z kationem pochodzenia naturalnego i anionem azotanowym (V) oraz sposób ich otrzymywania

B1 (11) **215490** (41) 2012 05 07
 (51) **C07C 211/62** (2006.01)
C07C 209/00 (2006.01)

(21) 392868 (22) 2010 11 05
 (72) PERNAK JULIUSZ, Poznań (PL); KORDALA ROKSANA, Pleszew (PL)
 (73) POLITECHNIKA POZNAŃSKA, Poznań (PL)
 (54) 2-Metoksyoctany, 2-(2-metoksyetoksy)octany i 2-[2-(2-metoksyetoksy)etoksy]octany cykloheksyloamoniowe oraz sposób ich otrzymywania

B1 (11) **215477** (41) 2012 10 08
 (51) **C07C 211/62** (2006.01)
C07C 209/00 (2006.01)

(21) 394466 (22) 2011 04 07
 (72) PERNAK JULIUSZ, Poznań (PL); KOT MARIUSZ, Poznań (PL)
 (73) POLITECHNIKA POZNAŃSKA, Poznań (PL)
 (54) Amoniowe cieczje jonowe z kationem pochodzenia naturalnego i anionem alkilobenzenosulfonowym oraz sposób ich otrzymywania

B1 (11) **215441** (41) 2012 10 22
 (51) **C07C 211/63** (2006.01)
C07C 211/64 (2006.01)
C07C 209/12 (2006.01)

(21) 394509 (22) 2011 04 11
 (72) PERNAK JULIUSZ, Poznań (PL); KOT MARIUSZ, Poznań (PL)
 (73) POLITECHNIKA POZNAŃSKA, Poznań (PL)
 (54) Diamoniowe cieczje jonowe z anionem wodorocytrynianowym oraz sposób ich otrzymywania

B1 (11) **215495** (41) 2012 10 22
 (51) **C07C 211/63** (2006.01)
C07C 211/64 (2006.01)
C07C 209/12 (2006.01)

(21) 394650 (22) 2011 04 21
 (72) PERNAK JULIUSZ, Poznań (PL); KOT MARIUSZ, Poznań (PL)
 (73) POLITECHNIKA POZNAŃSKA, Poznań (PL)
 (54) Triamoniowe cieczje jonowe z anionem cytrynianowym oraz sposób ich otrzymywania

B1 (11) **215443** (41) 2013 01 07
 (51) **C07C 211/63** (2006.01)
C07C 211/64 (2006.01)
C07C 209/00 (2006.01)
 (21) 395490 (22) 2011 07 01
 (72) PERNAK JULIUSZ, Poznań (PL); KOT MARIUSZ, Poznań (PL); NIEMCZAK MICHAŁ, Inowrocław (PL); SZNAJDROWSKA AGATA, Gdynia (PL)
 (73) POLITECHNIKA POZNAŃSKA, Poznań (PL)
 (54) Amoniove ciecze jonowe z kationem alkoksymetylotrialkilomonionowym i anionem propionianowym oraz sposób ich otrzymywania

B1 (11) **215446** (41) 2012 11 05
 (51) **C07C 211/63** (2006.01)
C07C 219/08 (2006.01)
 (21) 399047 (22) 2012 04 30
 (72) BUNIO PAULINA, Gorzów Wielkopolski (PL); CHLEBICKI JAN, Wrocław (PL); WILK KAZIMIERA ANNA, Wrocław (PL)
 (73) POLITECHNIKA WROCŁAWSKA, Wrocław (PL)
 (54) Kationowe surfaktanty polimeryzowalne typu podwójnych czwartorzędowych soli amoniowych i sposób ich wytwarzania

B1 (11) **215502** (41) 2012 03 12
 (51) **C07C 237/00** (2006.01)
C07C 231/02 (2006.01)
 (21) 396232 (22) 2011 09 05
 (72) LAMCH ŁUKASZ, Wrocław (PL); SKRZELA RENATA, Gromadka (PL); WILK KAZIMIERA ANNA, Wrocław (PL)
 (73) POLITECHNIKA WROCŁAWSKA, Wrocław (PL)
 (54) Surfaktanty kationowe, pochodne N,N-dimetylotrimetylenodiaminy oraz sposób wytwarzania surfaktantów kationowych, pochodnych N,N-dimetylotrimetylenodiaminy

B1 (11) **215533** (41) 2011 10 10
 (51) **C07C 271/54** (2006.01)
C07C 255/29 (2006.01)
C07C 253/06 (2006.01)
 (21) 392328 (22) 2010 09 06
 (72) SOROKA MIROŚLAW, Wrocław (PL); GOLDEMAN WALDEMAR, Racibórz (PL)
 (73) POLITECHNIKA WROCŁAWSKA, Wrocław (PL)
 (54) 2-(Benzyloksykarbonyloamino)-6-izocyjanoheksaniany alkilowe oraz sposób ich wytwarzania

B1 (11) **215528** (41) 2012 12 03
 (51) **C07C 331/20** (2006.01)
C07F 9/09 (2006.01)
A61P 35/00 (2006.01)
 (21) 399049 (22) 2012 04 30
 (72) PSURSKI MATEUSZ, Kutno (PL); WINIARSKI ŁUKASZ, Zielona Góra (PL); PIGUŁA MARTA, Wrocław (PL); OLEKSYSZYN JÓZEF, Siechnice (PL); WIETRZYK JOANNA, Wrocław (PL)
 (73) POLITECHNIKA WROCŁAWSKA, Wrocław (PL)
 (54) Estry di-(4-metoksy)fenylowe pochodne kwasów 1-izotiocyanometanofosfonowych, sposób ich wytwarzania i zastosowanie

B1 (11) **215425** (41) 2005 03 07
 (51) **C07D 207/12** (2006.01)
C07D 207/46 (2006.01)
A61K 31/4015 (2006.01)
A61P 19/00 (2006.01)
A61P 19/10 (2006.01)
 (21) 367696 (22) 2002 07 11
 (30) 60/305,762 2001 07 16 US
 (86) 2002 07 11 PCT/EP02/07733
 (87) 2003 01 30 WO03/007941

(72) ELWORTHY TODD RICHARD, Los Gatos (US); ROEPEL MICHAEL GARRET, San Francisco (US); SMITH DAVID BERNARD, San Mateo (US)
 (73) ONO PHARMACEUTICAL CO., LTD., Osaka (JP)
 (54) Pochodna pirolidonu, środek farmaceutyczny zawierający tę pochodną i jej zastosowanie

B1 (11) **215500** (41) 2007 04 02
 (51) **C07D 207/28** (2006.01)
A61K 8/49 (2006.01)
A61Q 19/00 (2006.01)
 (21) 377204 (22) 2005 09 22
 (72) STARZYK EWA, Warszawa (PL); ARCT JACEK, Brwinów (PL); GŁÓWCZYK-ZUBEK JOANNA, Warszawa (PL); JONCZYK ANDRZEJ, Warszawa (PL)
 (73) POLITECHNIKA WARSZAWSKA, Warszawa (PL)
 (54) Sposób otrzymywania optycznie czynnych estrów kwasu piroglutaminowego

B1 (11) **215602** (41) 2012 12 03
 (51) **C07D 221/08** (2006.01)
 (21) 395095 (22) 2011 06 01
 (72) GAWRYŚ PAWEŁ, Dębica (PL); BARTNIK EDYTA, Sokołów Podlaski (PL); ZAGÓRSKA MAŁGORZATA, Warszawa (PL); MARSZAŁEK TOMASZ, Poddębice (PL); ULAŃSKI JACEK, Bukowiec (PL)
 (73) POLITECHNIKA ŁÓDZKA, Łódź (PL)
 (54) Nowe związki, tetrafunkcyjne azaaceny, sposób ich otrzymywania oraz ich zastosowanie

B1 (11) **215542** (41) 2005 07 11
 (51) **C07D 231/14** (2006.01)
A01N 43/56 (2006.01)
 (21) 372301 (22) 2003 02 06
 (30) 10206794.5 2002 02 19 DE
 10215292.6 2002 04 08 DE
 (86) 2003 02 06 PCT/EP03/01178
 (87) 2003 08 28 WO03/070705
 (72) DUNKEL RALF, Monheim (DE); RIECK HEIKO, Lyon (FR); ELBE HANS-LUDWIG, Wuppertal (DE); WACHENDORFF-NEUMANN ULRIKE, Neuwied (DE); KUCK KARL-HEINZ, Langenfeld (DE)
 (73) BAYER CROPSCIENCE AKTIENGESELLSCHAFT, Monheim (DE)
 (54) Pirazolilokarboksyanilidy, sposób ich wytwarzania, środek do zwalczania niepożądanych drobnoustrojów, sposób zwalczania niepożądanych drobnoustrojów, sposób wytwarzania środków do zwalczania niepożądanych drobnoustrojów, pochodne aniliny, fluorowcopirazolokarboksyanilidy

B1 (11) **215463** (41) 2012 12 17
 (51) **C07D 233/60** (2006.01)
C07C 31/135 (2006.01)
 (21) 398928 (22) 2012 04 23
 (72) FEDER-KUBIS JOANNA, Wrocław (PL)
 (73) POLITECHNIKA WROCŁAWSKA, Wrocław (PL)
 (54) Symetryczne ciecze jonowe oraz sposób wytwarzania symetrycznych cieczy jonowych

B1 (11) **215473** (41) 2012 12 17
 (51) **C07D 233/60** (2006.01)
C07C 31/135 (2006.01)
 (21) 398929 (22) 2012 04 23
 (72) FEDER-KUBIS JOANNA, Wrocław (PL)
 (73) POLITECHNIKA WROCŁAWSKA, Wrocław (PL)
 (54) Chiralne czwartorzędowe sole imidazoliowe oraz sposób ich wytwarzania

B1 (11) **215556** (41) 2012 12 17
 (51) **C07D 233/60** (2006.01)
C07C 31/135 (2006.01)

(21) 398930 (22) 2012 04 23
(72) FEDER-KUBIS JOANNA, Wrocław (PL)
(73) POLITECHNIKA WROCŁAWSKA, Wrocław (PL)
(54) Symetryczne czwartorzędowe sole amoniowe o charakterze cieczy jonowych oraz sposób ich wytwarzania

B1 (11) **215474** (41) 2012 12 17
(51) **C07D 233/60** (2006.01)
C07C 31/135 (2006.01)

(21) 398931 (22) 2012 04 23
(72) FEDER-KUBIS JOANNA, Wrocław (PL)
(73) POLITECHNIKA WROCŁAWSKA, Wrocław (PL)
(54) Achiralne symetryczne sole imidazoliowe pochodne jednopierścieniowego terpenu oraz sposób ich wytwarzania

B1 (11) **215471** (41) 2012 12 17
(51) **C07D 233/60** (2006.01)
C07C 31/135 (2006.01)

(21) 398932 (22) 2012 04 23
(72) FEDER-KUBIS JOANNA, Wrocław (PL)
(73) POLITECHNIKA WROCŁAWSKA, Wrocław (PL)
(54) Symetryczne czwartorzędowe sole amoniowe pochodne nasyconego alkoholu cyklicznego oraz sposób ich wytwarzania

B1 (11) **215469** (41) 2012 12 17
(51) **C07D 233/60** (2006.01)
C07C 31/135 (2006.01)

(21) 398933 (22) 2012 04 23
(72) FEDER-KUBIS JOANNA, Wrocław (PL)
(73) POLITECHNIKA WROCŁAWSKA, Wrocław (PL)
(54) Symetryczne związki powierzchniowo czynne pochodne chiralnego mentolu oraz sposób ich wytwarzania

B1 (11) **215475** (41) 2012 12 17
(51) **C07D 233/60** (2006.01)
C07C 31/135 (2006.01)

(21) 398934 (22) 2012 04 23
(72) FEDER-KUBIS JOANNA, Wrocław (PL)
(73) POLITECHNIKA WROCŁAWSKA, Wrocław (PL)
(54) Aktywne farmakologicznie chiralne cieczy jonowe oraz sposób ich wytwarzania

B1 (11) **215462** (41) 2012 12 17
(51) **C07D 233/60** (2006.01)
C07C 31/135 (2006.01)

(21) 398937 (22) 2012 04 23
(72) FEDER-KUBIS JOANNA, Wrocław (PL)
(73) POLITECHNIKA WROCŁAWSKA, Wrocław (PL)
(54) Optycznie czynne chiralne cieczy jonowe oraz sposób ich wytwarzania

B1 (11) **215555** (41) 2012 12 17
(51) **C07D 233/60** (2006.01)
C07C 31/135 (2006.01)

(21) 398938 (22) 2012 04 23
(72) FEDER-KUBIS JOANNA, Wrocław (PL)
(73) POLITECHNIKA WROCŁAWSKA, Wrocław (PL)
(54) Symetryczne związki heterocykliczne o charakterze cieczy jonowych oraz sposób ich wytwarzania

B1 (11) **215472** (41) 2012 12 17
(51) **C07D 233/60** (2006.01)
C07C 31/135 (2006.01)

(21) 398940 (22) 2012 04 23
(72) FEDER-KUBIS JOANNA, Wrocław (PL)
(73) POLITECHNIKA WROCŁAWSKA, Wrocław (PL)
(54) Optycznie czynne symetryczne sole imidazolowe pochodne monoterpenowego alkoholu oraz sposób ich wytwarzania

B1 (11) **215476** (41) 2012 12 17
(51) **C07D 233/60** (2006.01)
C07C 31/135 (2006.01)

(21) 398941 (22) 2012 04 23
(72) FEDER-KUBIS JOANNA, Wrocław (PL)
(73) POLITECHNIKA WROCŁAWSKA, Wrocław (PL)
(54) Symetryczne czwartorzędowe sole amoniowe oraz sposób ich wytwarzania

B1 (11) **215465** (41) 2012 12 17
(51) **C07D 233/60** (2006.01)
C07C 31/135 (2006.01)

(21) 398943 (22) 2012 04 23
(72) FEDER-KUBIS JOANNA, Wrocław (PL)
(73) POLITECHNIKA WROCŁAWSKA, Wrocław (PL)
(54) Symetryczne czwartorzędowe sole imidazoliowe, pochodne achiralnego alkoholu monoterpenowego oraz sposób ich wytwarzania

B1 (11) **215554** (41) 2012 12 17
(51) **C07D 233/60** (2006.01)
C07C 31/135 (2006.01)
C07D 291/06 (2006.01)
C07D 275/06 (2006.01)

(21) 398944 (22) 2012 04 23
(72) FEDER-KUBIS JOANNA, Wrocław (PL)
(73) POLITECHNIKA WROCŁAWSKA, Wrocław (PL)
(54) Chiralne symetryczne czwartorzędowe sole amoniowe oraz sposób ich wytwarzania

B1 (11) **215460** (41) 2012 12 17
(51) **C07D 233/60** (2006.01)
C07C 31/135 (2006.01)
C07D 291/06 (2006.01)
C07D 275/06 (2006.01)

(21) 398945 (22) 2012 04 23
(72) FEDER-KUBIS JOANNA, Wrocław (PL)
(73) POLITECHNIKA WROCŁAWSKA, Wrocław (PL)
(54) Chiralne symetryczne sole imidazoliowe, pochodne alkoholu nasyconego oraz sposób ich wytwarzania

B1 (11) **215461** (41) 2012 12 17
(51) **C07D 233/60** (2006.01)
C07C 31/135 (2006.01)
C07D 291/06 (2006.01)
C07D 275/06 (2006.01)

(21) 398946 (22) 2012 04 23
(72) FEDER-KUBIS JOANNA, Wrocław (PL)
(73) POLITECHNIKA WROCŁAWSKA, Wrocław (PL)
(54) Symetryczne czwartorzędowe sole imidazoliowe, pochodne racemicznego mentolu oraz sposób ich wytwarzania

B1 (11) **215464** (41) 2012 12 17
(51) **C07D 233/60** (2006.01)
C07C 31/135 (2006.01)

(21) 398947 (22) 2012 04 23
(72) FEDER-KUBIS JOANNA, Wrocław (PL); SZEFczyk BORYS, Wrocław (PL)
(73) POLITECHNIKA WROCŁAWSKA, Wrocław (PL)
(54) Optycznie czynny symetryczny chlorek imidazoliowy oraz sposób jego wytwarzania

B1 (11) **215539** (41) 2012 12 17
(51) **C07D 233/60** (2006.01)
C07C 31/135 (2006.01)

(21) 398948 (22) 2012 04 23
(72) FEDER-KUBIS JOANNA, Wrocław (PL); SZEFczyk BORYS, Wrocław (PL)

(73) POLITECHNIKA WROCŁAWSKA, Wrocław (PL)
 (54) Symetryczny racemiczny czwartorzędowy chlorek amoniowy oraz sposób jego wytwarzania

B1 (11) **215470** (41) 2012 12 17

(51) **C07D 233/60** (2006.01)
C07C 31/135 (2006.01)

(21) 398949 (22) 2012 04 23
 (72) FEDER-KUBIS JOANNA, Wrocław (PL); SZEFCZYK BORYS, Wrocław (PL)
 (73) POLITECHNIKA WROCŁAWSKA, Wrocław (PL)
 (54) Symetryczny chiralny chlorek amoniowy oraz sposób jego wytwarzania

B1 (11) **215418** (41) 2004 06 14

(51) **C07D 239/54** (2006.01)
C07D 249/12 (2006.01)
C07D 471/04 (2006.01)
C07D 237/14 (2006.01)
C07D 231/20 (2006.01)
C07D 213/61 (2006.01)
A01N 43/54 (2006.01)
A01N 43/56 (2006.01)
A01N 43/58 (2006.01)
A01N 43/64 (2006.01)
A01N 43/653 (2006.01)
A01N 43/90 (2006.01)

(21) 356029 (22) 2001 04 30
 (30) 60/201,824 2000 05 04 US
 (86) 2001 04 30 PCT/EP01/04850
 (87) 2001 11 08 WO01/83459
 (72) CARLSEN MARIANNE, Yardley (US); GUACIARO MICHAEL ANTHONY, East Windsor (US); TAKASUGI JAMES JAN, Lawrenceville (US)
 (73) BASF AKTIENGESELLSCHAFT, Ludwigshafen (DE)
 (54) Podstawione fenylosulfamoiłokarboksamid, środek chwastobójczy, środek do desykcji i/lub defoliacji roślin, zastosowanie podstawionych fenylosulfamoiłokarboksamidów do wytwarzania środka chwastobójczego/środka do desykcji i/lub defoliacji roślin i sposób wytwarzania podstawionych fenylosulfamoiłokarboksamidów

B1 (11) **215519** (41) 2010 04 12

(51) **C07D 257/08** (2006.01)

(21) 386207 (22) 2008 10 02
 (72) WŁOSTOWSKI MAREK, Warszawa (PL); OLSZEWSKI ANDRZEJ, Milanówek (PL)
 (73) POLITECHNIKA WARSZAWSKA, Warszawa (PL)
 (54) Sposób otrzymywania 3,6-di(2-chlorofenilo)-1,4-dihydro-1,2,4,5-tetrazyny

B1 (11) **215580** (41) 2004 04 05

(51) **C07D 277/28** (2006.01)
A61K 31/426 (2006.01)
A61P 25/00 (2006.01)

(21) 355147 (22) 2000 10 10
 (30) 99/12643 1999 10 11 FR
 00/10151 2000 08 01 FR
 00/11169 2000 09 01 FR
 (86) 2000 10 10 PCT/FR00/02805
 (87) 2001 04 19 WO01/26656
 (72) CHABRIER DE LASSAUNIERE PIERRE-ETIENNE, Paryż (FR); HARNETT JEREMIAH, Gif-sur-Yvette (FR); BIGG DENNIS, Gif-sur-Yvette (FR); POMMIER JACQUES, Colombes (FR); LANNOY JACQUES, Bievres (FR); LIBERATORE ANNE-MARIE, Auffargis (FR); THURIEAU CHRISTOPHE, Paryż (FR)
 (73) IPSEN PHARMA S.A.S, Boulogne-Billancourt (FR)
 (54) 4-[2-(aminometylo)-1,3-tiazol-4-ilo]-2,6-di(tert-butyl) fenol i jego zastosowanie jako leku

B1 (11) **215581** (41) 2005 05 30

(51) **C07D 277/46** (2006.01)
C07D 277/48 (2006.01)
C07D 417/10 (2006.01)
C07D 417/12 (2006.01)
A61K 31/426 (2006.01)
A61K 31/427 (2006.01)
A61P 11/00 (2006.01)
A61P 19/02 (2006.01)
A61P 17/06 (2006.01)
A61P 3/04 (2006.01)

(21) 370575 (22) 2003 02 27
 (30) 0204765.2 2002 02 28 GB
 0229626.7 2002 12 19 GB
 (86) 2003 02 27 PCT/EP03/02036
 (87) 2003 09 04 WO03/072557
 (72) BRUCE IAN, Horsham (GB); FINAN PETER, Horsham (GB); LEBLANC CATHERINE, Horsham (GB); MCCARTHY CLIVE, Bazylea (CH); WHITEHEAD LEWIS, Marblehead (US); PRESS NICOLA ELAINE, Horsham (GB); BLOOMFIELD GRAHAM CHARLES, Horsham (GB); HAYLER JUDY, Horsham (GB); KIRMAN LOUISE, Marblehead (US); OZA MRINALINI SACHIN, Horsham (GB); SHUKLA LENA, London (GB)
 (73) NOVARTIS AG, Bazylea (CH)
 (54) Pochodne 5-fenylotiazolu, kompozycje farmaceutyczne zawierające te pochodne, zastosowanie lecznicze tych pochodnych i sposób ich wytwarzania

B1 (11) **215454** (41) 2005 12 27

(51) **C07D 295/18** (2006.01)
A61K 31/495 (2006.01)
A61P 37/08 (2006.01)
A61P 25/00 (2006.01)

(21) 376324 (22) 2003 10 21
 (30) 60/420,495 2002 10 23 US
 (86) 2003 10 21 PCT/US03/33343
 (87) 2004 05 06 WO04/037801
 (72) APODACA RICHARD L., San Diego (US); JABLONOWSKI JILL A., San Diego (US); LY KIEV S., San Diego (US); SHAH CHANDRAVADAN R., San Diego (US); SWANSON DEVIN M., La Jolla (US); XIAO WEI, San Diego (US)
 (73) JANSSEN PHARMACEUTICA, N.V., Beerse (BE)
 (54) Pochodne piperazynylobenzamidu, ich zastosowanie oraz kompozycja farmaceutyczna je zawierająca

B1 (11) **215524** (41) 2010 12 20

(51) **C07D 295/037** (2006.01)
C09J 11/06 (2006.01)
C09J 5/06 (2006.01)

(21) 388217 (22) 2009 06 08
 (72) PERNAK JULIUSZ, Poznań (PL); ZABIELSKA-MATEJUK JADWIGA, Suchy Las (PL); FRĄCKOWIAK IWONA, Poznań (PL); PACZESNA NINA, Poznań (PL); SZYMKOWIAK MARTYNA, Leszno (PL)
 (73) INSTYTUT TECHNOLOGII DREWNA, Poznań (PL)
 (54) Klej

B1 (11) **215493** (41) 2012 01 02

(51) **C07D 295/037** (2006.01)
C07D 291/06 (2006.01)
C07D 275/06 (2006.01)

(21) 391570 (22) 2010 06 21
 (72) PERNAK JULIUSZ, Poznań (PL); SZYMKOWIAK MARTYNA, Poznań (PL)
 (73) POLITECHNIKA POZNAŃSKA, Poznań (PL)
 (54) 4-Benzylo-4-(2-hydroksyetylo)morfoliniowe ciecze jonowe z anionem słodkim oraz sposób ich otrzymywania

B1 (11) **215521** (41) 2012 11 05

(51) **C07D 307/78** (2006.01)

(21) 398984 (22) 2012 04 26
 (72) TRONINA TOMASZ, Międzybórz (PL); HUSZCZA EWA, Wrocław (PL); BARTMAŃSKA AGNIESZKA, Wrocław (PL); POPLÓŃSKI JAROSŁAW, Szklarska Poręba (PL)
 (73) UNIwersytet Przyrodniczy we Wrocławiu, Wrocław (PL)
 (54) Sposób wytwarzania (Z)-6,4'-dihydroksy-4-metoksy-7-prenyloauronu

B1 (11) **215482** (41) 2010 11 22
 (51) **C07D 323/06** (2006.01)
C07B 63/00 (2006.01)
B01J 41/04 (2006.01)
 (21) 388011 (22) 2009 05 12
 (72) ŁODYGA ANDRZEJ, Puławy (PL); TYŃSKI PIOTR, Lutoryż (PL); HUBICKI ZBIGNIEW, Lublin (PL); KOZIOŁ MAGDALENA, Skrzyszów (PL); MINDA DOROTA, Tarnów (PL); MAJERCZYK ZBIGNIEW, Tarnów (PL)
 (73) INSTYTUT NAWOZÓW SZTUCZNYCH, Puławy (PL)
 (54) Sposób usuwania kwasu mrówkowego z trioksanu

B1 (11) **215572** (41) 2005 05 16
 (51) **C07D 401/04** (2006.01)
C07D 405/14 (2006.01)
C07D 409/14 (2006.01)
A61K 31/506 (2006.01)
A61P 1/00 (2006.01)
A61P 9/12 (2006.01)
A61P 13/02 (2006.01)
A61P 25/28 (2006.01)
 (21) 370274 (22) 2002 10 22
 (30) 2001-324018 2001 10 22 JP
 (86) 2002 10 22 PCT/JP02/10952
 (87) 2003 05 01 WO03/035639
 (72) HARADA HITOSHI, Ushiku (JP); ASANO OSAMU, Ushiki (JP); UEDA MASATO, Tsukuba (JP); MIYAZAWA SHUHEI, Moriya (JP); KOTAKE YOSHIHIKO, Tsuchiura (JP); KABASAWA YASUHIRO, Gunma (JP); YASUDA MASAHIRO, Tsukuba (JP); YASUDA NOBUYUKI, Tsuchiura (JP); IIDA DAISUKE, Tsukuba (JP); NAGAKAWA JUNICHI, Tsukuba (JP); HIROTA KAZUO, Tsuchiura (JP); NAKAGAWA MAKOTO, Tsukuba (JP)
 (73) EISAI R & D MANAGEMENT, CO., LTD., Tokio (JP)
 (54) Związek pirymidynowy lub jego sól, kompozycja farmaceutyczna, zawierające taki związek, jej zastosowanie jako środka do leczenia lub zapobiegania chorobom oraz zastosowanie związku do wytwarzania środka

B1 (11) **215607** (41) 2012 10 22
 (51) **C07D 403/14** (2006.01)
C07D 251/54 (2006.01)
D06M 13/358 (2006.01)
 (21) 394616 (22) 2011 04 19
 (72) CZAJKOWSKI WOJCIECH, Konstantynów Łódzki (PL); MAMNICKA JUSTYNA, Kozie Pole (PL); LEWARTOWSKA JOANNA, Łódź (PL); SÓJKA-LEDAKOWICZ JADWIGA, Łódź (PL)
 (73) INSTYTUT WŁÓKIENICTWA, Łódź (PL); POLITECHNIKA ŁÓDZKA, Łódź (PL)
 (54) Nowe reaktywne absorbery promieniowania ultrafioletowego zwiększające właściwości barierowe wyrobów z włókien celulozowych oraz sposób ich wytwarzania

B1 (11) **215605** (41) 2012 07 02
 (51) **C07D 498/04** (2006.01)
A61P 35/00 (2006.01)
 (21) 393500 (22) 2010 12 30
 (72) PORĘBA KRYSZYNA, Wrocław (PL); WIETRZYK JOANNA, Wrocław (PL)

(73) UNIwersytet Medyczny im. Piastów Śląskich we Wrocławiu, Wrocław (PL)
 (54) Pochodna izoksazolo[4,5-b]pirydyny o nazwie chemicznej amid kwasu 6-benzoilo-5,7-difenyloizoksazolo[4,5-b]pirydyno-3-karboksyłowego oraz sposób jej wytwarzania

B1 (11) **215604** (41) 2009 10 26
 (51) **C07D 513/04** (2006.01)
A61P 35/00 (2006.01)
 (21) 384937 (22) 2008 04 15
 (72) BECAN LILIANA, Wrocław (PL); WAGNER EDWIN, Wrocław (PL)
 (73) UNIwersytet Medyczny im. Piastów Śląskich we Wrocławiu, Wrocław (PL)
 (54) Pochodna tiazolo [4, 5-d] pirymidyny i sposób wytwarzania pochodnej tiazolo [4, 5-d] pirymidyny

B1 (11) **215603** (41) 2009 10 26
 (51) **C07D 513/04** (2006.01)
A61P 35/00 (2006.01)
 (21) 384938 (22) 2008 04 15
 (72) BECAN LILIANA, Wrocław (PL); WAGNER EDWIN, Wrocław (PL)
 (73) UNIwersytet Medyczny im. Piastów Śląskich we Wrocławiu, Wrocław (PL)
 (54) Pochodna 7-metyloaminotiazolo [4, 5-d] pirymidyny i sposób wytwarzania pochodnej 7-metyloaminotiazolo [4, 5-d] pirymidyny

B1 (11) **215561** (41) 2012 07 02
 (51) **C07F 7/08** (2006.01)
C07F 5/04 (2006.01)
 (21) 393415 (22) 2010 12 23
 (72) DUDZIEC BEATA, Poznań (PL); MARCINIEC BOGDAN, Swarzędz (PL); STACHOWSKI KRZYSZTOF, Poznań (PL)
 (73) UNIwersytet im. Adama Mickiewicza w Poznaniu, Poznań (PL)
 (54) Nowe dwuwinylo-alkinylopodstawione związki krzemo- i krzemoboroorganiczne oraz sposób otrzymywania dwuwinylo-alkinylopodstawionych związków krzemo- i krzemoboroorganicznych

B1 (11) **215559** (41) 2012 07 02
 (51) **C07F 7/18** (2006.01)
C07F 15/00 (2006.01)
B01J 31/22 (2006.01)
 (21) 393333 (22) 2010 12 20
 (72) PIETRASZUK CEZARY, Wrocław (PL); URBANIAK WŁODZIMIERZ, Poznań (PL); STANISZEWSKI BARTOSZ, Poznań (PL); MIĘTKIEWSKI MIŁOSZ, Czempień (PL)
 (73) UNIwersytet im. Adama Mickiewicza w Poznaniu, Poznań (PL)
 (54) Nowe nienasycone pochodne β-diketonów oraz sposób ich otrzymywania

B1 (11) **215560** (41) 2012 07 02
 (51) **C07F 7/18** (2006.01)
C07F 15/00 (2006.01)
B01J 31/22 (2006.01)
 (21) 393334 (22) 2010 12 20
 (72) PIETRASZUK CEZARY, Wrocław (PL); URBANIAK WŁODZIMIERZ, Poznań (PL); MIĘTKIEWSKI MIŁOSZ, Czempień (PL); STANISZEWSKI BARTOSZ, Poznań (PL)
 (73) UNIwersytet im. Adama Mickiewicza w Poznaniu, Poznań (PL)
 (54) Nowe nienasycone pochodne β-diketonów oraz sposób ich otrzymywania

B1 (11) **215535** (41) 2010 05 24
 (51) **C07F 9/30** (2006.01)
 (21) 386506 (22) 2008 11 12
 (72) SOROKA MIROSŁAW, Wrocław (PL); GOLDEMAN WALDEMAR, Racibórz (PL); BIELESZUK SABINA, Wrocław (PL)

(73) POLITECHNIKA WROCŁAWSKA, Wrocław (PL)
 (54) Kwasy 2-bis[hydroksy(metylo)fosfinylo(metylo)amino]alkanowe

B1 (11) **215478** (41) 2010 07 05
 (51) **C07F 9/32** (2006.01)
 (21) 386904 (22) 2008 12 22
 (72) SOROKA MIROŚLAW, Wrocław (PL); ROSÓŁ MAGDALENA, Wrocław (PL); FUŁAWKA MAŁGORZATA, Wrocław (PL)
 (73) POLITECHNIKA WROCŁAWSKA, Wrocław (PL)
 (54) Kwasy polimetylenodiamino-N,N'-bis[arylometylo(metylo)fosfinowe] oraz sposób ich wytwarzania

B1 (11) **215543** (41) 2010 05 24
 (51) **C07F 9/572** (2006.01)
C07F 9/30 (2006.01)
 (21) 386505 (22) 2008 11 12
 (72) SOROKA MIROŚLAW, Wrocław (PL); GOLDEMAN WALDEMAR, Racibórz (PL); BIELESZUK SABINA, Wrocław (PL)
 (73) POLITECHNIKA WROCŁAWSKA, Wrocław (PL)
 (54) Kwas 1-[hydroksy(metylo)fosfinylo(metylo) pirolidyno-2-karboksylowy]

B1 (11) **215485** (41) 2011 05 09
 (51) **C07F 9/6512** (2006.01)
C07F 9/38 (2006.01)
C07D 239/54 (2006.01)
 (21) 389484 (22) 2009 11 05
 (72) KOSZYTKOWSKA-STAWIŃSKA MARIOLA, Dziechciniec (PL)
 (73) POLITECHNIKA WARSZAWSKA, Warszawa (PL)
 (54) Sposób otrzymywania nowych fosfonowych azanukleozydów

B1 (11) **215487** (41) 2011 05 09
 (51) **C07F 9/6512** (2006.01)
C07F 9/38 (2006.01)
C07D 239/54 (2006.01)
 (21) 389485 (22) 2009 11 05
 (72) KOSZYTKOWSKA-STAWIŃSKA MARIOLA, Dziechciniec (PL)
 (73) POLITECHNIKA WARSZAWSKA, Warszawa (PL)
 (54) Sposób otrzymywania nowych fosfonowych azanukleozydów

B1 (11) **215484** (41) 2011 05 09
 (51) **C07F 9/6512** (2006.01)
C07F 9/38 (2006.01)
C07D 239/54 (2006.01)
 (21) 389486 (22) 2009 11 05
 (72) KOSZYTKOWSKA-STAWIŃSKA MARIOLA, Dziechciniec (PL)
 (73) POLITECHNIKA WARSZAWSKA, Warszawa (PL)
 (54) Sposób otrzymywania nowych fosfonowych azanukleozydów

B1 (11) **215451** (41) 2012 05 07
 (51) **C07G 5/00** (2006.01)
C07D 453/04 (2006.01)
 (21) 396708 (22) 2011 10 20
 (72) BORATYŃSKI PRZEMYSŁAW, Wrocław (PL); SKARŻEWSKI JACEK, Wrocław (PL)
 (73) POLITECHNIKA WROCŁAWSKA, Wrocław (PL)
 (54) Epoksydowe pochodne alkaloidów drzewa chinowego i sposób wytwarzania epoksydowych pochodnych alkaloidów drzewa chinowego

B1 (11) **215513** (41) 2009 12 07
 (51) **C07H 19/10** (2006.01)
C07H 19/20 (2006.01)
C07H 21/02 (2006.01)

C12P 19/34 (2006.01)

C12P 21/06 (2006.01)

(21) 385388 (22) 2008 06 06
 (72) KOWALSKA JOANNA, Radom (PL); JEMIELITY JACEK, Warszawa (PL); DARZYŃKIEWICZ EDWARD, Izabelin (PL); ŁUKASZEWICZ MACIEJ ROMAN, Krężce (PL); ŻUBEREK JOANNA, Warszawa (PL)
 (73) UNIWERSYTET WARSZAWSKI, Warszawa (PL)
 (54) Nowe boranofosforanowe analogi dinukleotydów, ich zastosowanie, cząsteczka RNA, sposób otrzymywania RNA oraz sposób otrzymywania peptydów lub białka

B1 (11) **215401** (41) 2005 02 21
 (51) **C07K 14/775** (2006.01)
A61K 38/17 (2006.01)
A61K 39/395 (2006.01)
A61P 9/10 (2006.01)
 (62) 367301
 (21) 385189 (22) 2002 04 05
 (30) 0101232-7 2001 04 05 SE
 0103754-8 2001 11 09 SE
 (86) 2002 04 05 PCT/SE02/00679
 (87) 2002 10 17 WO02/080954
 (72) NILSSON JAN, Genarp (SE); SHAH PREDIMAN K., Los Angeles (US)
 (73) FORSKARPATENT I SYD AB, Lund (SE); CEDARS SINAI MEDICAL CENTER, Los Angeles (US)
 (54) Fragment apolipoproteiny B lub jego miejsce aktywne, zawierająca go kompozycja farmaceutyczna i szczepionka, zastosowanie tego fragmentu, szczepionka zawierająca przeciwciała przeciwko temu fragmentowi, sposób diagnozowania in vitro oraz zastosowanie tego przeciwciała

B1 (11) **215508** (41) 2013 02 18
 (51) **C08G 18/08** (2006.01)
C08G 18/42 (2006.01)
C08G 18/48 (2006.01)
C08J 9/00 (2006.01)
 (21) 395918 (22) 2011 08 10
 (72) CZUPRYŃSKI BOGUSŁAW, Trzemiętowo (PL); PACIOREK-SADOWSKA JOANNA, Bydgoszcz (PL); LISZKOWSKA JOANNA, Bydgoszcz (PL)
 (73) UNIWERSYTET KAZIMIERZA WIELKIEGO, Bydgoszcz (PL)
 (54) Sposób wytwarzania sztywnych pianek poliuretanowo-poliizocyanurowych

B1 (11) **215532** (41) 2011 10 10
 (51) **C08G 18/85** (2006.01)
C08G 18/32 (2006.01)
 (21) 392675 (22) 2010 10 18
 (72) ZIELIŃSKA SONIA, Kędzierzyn-Koźle (PL); LARKOWSKA MARIA, Wrocław (PL); KUCHARSKI STANISŁAW, Wrocław (PL)
 (73) POLITECHNIKA WROCŁAWSKA, Wrocław (PL)
 (54) Fotochromowe poliuretany i sposób ich otrzymywania

B1 (11) **215565** (41) 2012 09 24
 (51) **C08G 59/17** (2006.01)
 (21) 394242 (22) 2011 03 17
 (72) GAWDZIK BARBARA, Lublin (PL); PODGÓRSKI MACIEJ, Lublin (PL); MATYŃIA TADEUSZ, Lublin (PL)
 (73) UNIWERSYTET MARII CURIE-SKŁODOWSKIEJ, Lublin (PL)
 (54) Sposób otrzymywania multiestrów akrylowych i metakrylowych

B1 (11) **215590** (41) 2007 01 08
 (51) **C08G 63/54** (2006.01)
C08G 63/91 (2006.01)
C08L 67/06 (2006.01)

(21) 376009 (22) 2005 06 30
 (72) JAKUBAS TADEUSZ, Nowa Sarzyna (PL); GNATEK REGINA, Ruda Łańcucka (PL); SOCHA STANISŁAW, Nowa Sarzyna (PL); WILK FRANCISZEK, Nowa Sarzyna (PL); KOŃ JAN, Nowa Sarzyna (PL)
 (73) ZAKŁADY CHEMICZNE ORGANIKA-SARZYNA SPÓŁKA AKCYJNA, Nowa Sarzyna (PL)
 (54) Nienasycona tereftalowa żywica poliestrowa oraz sposób wytwarzania nienasyconej tereftalowej żywicy poliestrowej

B1 (11) **215497** (41) 2011 07 04
 (51) **C08G 65/26** (2006.01)
C07D 209/82 (2006.01)
 (21) 389958 (22) 2009 12 21
 (72) PIELICHOWSKI JAN, Kraków (PL); LUBCZAK RENATA, Rzeszów (PL)
 (73) POLITECHNIKA KRAKOWSKA IM. TADEUSZA KOŚCIUSZKI, Kraków (PL)
 (54) Sposób otrzymywania sześćofunkcyjnych polieteroli z pierścieniem karbazolu

B1 (11) **215601** (41) 2012 12 17
 (51) **C08G 65/28** (2006.01)
C07C 43/12 (2006.01)
C07C 41/00 (2006.01)
B01J 31/00 (2006.01)
 (21) 395124 (22) 2011 06 06
 (72) HRECZUCH WIESŁAW, Kędzierzyn-Koźle (PL); DOMARECKI WŁADYSŁAW, Ujazd (PL); DOMARECKA DOROTA, Ujazd (PL); MATERNA KATARZYNA, Czapury (PL); PERNAK JULIUSZ, Poznań (PL); SOKOŁOWSKI ADAM, Wrocław (PL); MARCIŃSKI MAREK, Kędzierzyn-Koźle (PL); MOSIO-MOSIEWSKI MAREK, Kędzierzyn-Koźle (PL); SZNAJDROWSKA AGATA, Grudziądz (PL); JANIK JAROSŁAW, Dzierżysławice (PL); SZYMIEC DARIUSZ, Kędzierzyn-Koźle (PL)
 (73) HRECZUCH WIESŁAW MEXEO, Kędzierzyn-Koźle (PL)
 (54) Sposób otrzymywania niejonowego surfaktanta o sterycznie specyficznej strukturze amfifilowej

B1 (11) **215447** (41) 2012 11 05
 (51) **C08G 69/02** (2006.01)
C07D 207/404 (2006.01)
C10M 133/56 (2006.01)
 (21) 398289 (22) 2012 03 01
 (72) ŻAK GRAŻYNA, Brzączowice (PL); ZIEMIAŃSKI LESZEK, Kraków (PL); WOJTASIK MICHAŁ, Kraków (PL); STANIK WINICJUSZ, Kraków (PL); MARKOWSKI JAROSŁAW, Kraków (PL); BUJAS CELINA, Głogoczków (PL); BRACISIEWICZ ELŻBIETA, Kraków (PL); STĘPIEŃ ZBIGNIEW, Kraków (PL)
 (73) INSTYTUT NAFTY I GAZU, Kraków (PL)
 (54) Sposób wytwarzania modyfikowanych alkenylobursztynoido-amidów

B1 (11) **215486** (41) 2012 04 10
 (51) **C08J 3/24** (2006.01)
C08L 9/02 (2006.01)
C08K 9/04 (2006.01)
C08K 13/06 (2006.01)
 (21) 392521 (22) 2010 09 28
 (72) ZABORSKI MARIAN, Łódź (PL); MACIEJEWSKA MAGDALENA, Łódź (PL)
 (73) POLITECHNIKA ŁÓDZKA, Łódź (PL)
 (54) Sposób wytwarzania koagenta sieciowania kompozycji elastomerowej z uwodornionego kauczuku butadienowo-akrylonitrylowego oraz kompozycja elastomerowa zawierająca ten koagent

B1 (11) **215569** (41) 2012 12 03
 (51) **C08J 3/24** (2006.01)

C08L 11/00 (2006.01)

C08K 3/22 (2006.01)

(21) 395046 (22) 2011 05 30
 (72) JANOWSKA GRAŻYNA, Pabianice (PL); RZYMSKI WŁADYSŁAW M., Łódź (PL); SMEJDA-KRZEWICKA ALEKSANDRA, Łódź (PL); BOCIONG KINGA, Piotrków Trybunalski (PL); KOWALSKI DAMIAN, Kutno (PL)
 (73) POLITECHNIKA ŁÓDZKA, Łódź (PL)
 (54) Sposób sieciowania i modyfikacji kauczuków chloroprenowych

B1 (11) **215530** (41) 2013 01 21
 (51) **C08J 5/06** (2006.01)
C08J 5/18 (2006.01)
C09J 5/00 (2006.01)
C08L 97/02 (2006.01)
C08K 7/02 (2006.01)
B29C 70/08 (2006.01)
B27N 3/08 (2006.01)
 (21) 395681 (22) 2011 07 18
 (72) OSAJDA MARCIN, Bystrzyca Kłodzka (PL); AUGUSTYN MIECZYŚLAW, Krosno (PL); HRYŃCZUK PIOTR, Rzepedź (PL); RADKO ARTUR, Sanok (PL)
 (73) NOWY STYL SPÓŁKA Z OGRANICZONĄ ODPOWIEDZIALNOŚCIĄ, Krosno (PL)
 (54) Sposób wytwarzania jednowarstwowego wyrobu kompozytowego

B1 (11) **215449** (41) 2013 06 10
 (51) **C08J 5/18** (2006.01)
C08J 3/22 (2006.01)
C08K 5/1535 (2006.01)
C08K 5/1545 (2006.01)
B32B 27/18 (2006.01)
B65D 65/40 (2006.01)
 (21) 397319 (22) 2011 12 09
 (72) WYRĘBSKA ŁUCJA, Zgierz (PL); SZUSTER LUCJAN, Łódź (PL); GÓRECKI TOMASZ, Łódź (PL); KRÓLIKOWSKI BOGUSŁAW, Toruń (PL)
 (73) BOROWSKI JACEK PRZEDSIĘBIORSTWO PRODUKCYJNO HANDLOWO USŁUGOWE FOL-POL, Kutno (PL)
 (54) Sposób modyfikacji folii polimerowej

B1 (11) **215496** (41) 2012 04 23
 (51) **C08J 11/16** (2006.01)
C08J 3/28 (2006.01)
C08K 7/00 (2006.01)
C08J 3/20 (2006.01)
 (21) 392660 (22) 2010 10 15
 (72) LEGOCKA IZABELLA, Warszawa (PL); WIERZBICKA EWA, Warszawa (PL); PRZYBYTNIK GRAŻYNA, Warszawa (PL); NOWICKI ANDRZEJ, Warszawa (PL)
 (73) INSTYTUT CHEMII PRZEMYSŁOWEJ IM. PROF. IGNACEGO MOŚCICKIEGO, Warszawa (PL); INSTYTUT CHEMII I TECHNIKI JĄDROWEJ, Warszawa (PL)
 (54) Sposób degradacji usieciowanych odpadowych żywic epoksydowych oraz zastosowanie produktu degradacji usieciowanych odpadowych żywic epoksydowych

B1 (11) **215570** (41) 2013 02 18
 (51) **C08L 23/16** (2006.01)
C08K 3/22 (2006.01)
C08K 9/04 (2006.01)
 (21) 395917 (22) 2011 08 10
 (72) ZABORSKI MARIAN, Łódź (PL); KRZYWANIA-KALISZEWSKA ALICJA, Żary (PL); MACIEJEWSKA MAGDALENA, Łódź (PL)

(73) POLITECHNIKA ŁÓDZKA, Łódź (PL)
 (54) Kompozycja elastomerowa, przeznaczona na wyroby gumowe wykazujące pamięć kształtu, podwyższoną gęstość usieciowania i lepsze właściwości mechaniczne

B1 (11) **215387** (41) 2012 07 16

(51) **C08L 25/08** (2006.01)
C08K 3/04 (2006.01)
C08J 9/16 (2006.01)

(21) 393605 (22) 2011 01 10
 (72) MATYNIA TADEUSZ, Lublin (PL)
 (73) SYNTHOS SPÓŁKA AKCYJNA, Oświęcim (PL)
 (54) Kompozyt kopolimeru styrenu zdolny do spieniania i sposób otrzymywania kompozytu kopolimeru styrenu zdolnego do spieniania

B1 (11) **215479** (41) 2010 09 13

(51) **C09B 7/02** (2006.01)
C07D 209/02 (2006.01)
C07D 213/20 (2006.01)

(21) 387403 (22) 2009 03 04
 (72) PERNAK JULIUSZ, Poznań (PL); KOT MARIUSZ, Wolin (PL)
 (73) POLITECHNIKA POZNAŃSKA, Poznań (PL)
 (54) Barwne pary jonowe z anionem indygo-5, 5'-disulfonowym oraz sposób otrzymywania barwnych par jonowych z anionem indygo-5, 5'-disulfonowym

B1 (11) **215468** (41) 2010 11 22

(51) **C09B 11/08** (2006.01)
C07D 311/82 (2006.01)

(21) 388037 (22) 2009 05 15
 (72) PERNAK JULIUSZ, Poznań (PL); ŚWIERCZYŃSKA ANNA, Poznań (PL); MARKIEWICZ BARTOSZ, Poznań (PL)
 (73) POLITECHNIKA POZNAŃSKA, Poznań (PL)
 (54) Protonowe eozyniany Y, eozyniany B, erytrozyny B, fluoresceiny bis-amoniowe oraz sposób ich otrzymywania

B1 (11) **215491** (41) 2011 12 19

(51) **C09B 11/08** (2006.01)
C07D 311/82 (2006.01)

(21) 391537 (22) 2010 06 17
 (72) PERNAK JULIUSZ, Poznań (PL); ŚWIERCZYŃSKA ANNA, Poznań (PL)
 (73) POLITECHNIKA POZNAŃSKA, Poznań (PL)
 (54) Barwne sulfoniany 9-(2-karboksyfenylo)-3,6-dihydroksy-9H-ksanten-9-ylowe oraz sposób ich otrzymywania

B1 (11) **215406** (41) 2006 05 02

(51) **C09C 1/02** (2006.01)
D21H 17/67 (2006.01)

(21) 378522 (22) 2004 03 17
 (30) 03/03281 2003 03 18 FR
 (86) 2004 03 17 PCT/IB04/00773
 (87) 2004 09 30 WO04/083316
 (72) GANE PATRICK A.C., Rothrist (CH); BURI MATTHIAS, Rothrist (CH); BLUM RENE VINZENZ, St. Urban (CH)
 (73) OMYA DEVELOPMENT AG, Oftringen (CH)
 (54) Sposób wytwarzania pigmentu mineralnego, pigment mineralny otrzymany tym sposobem, wodna zawiesina pigmentu mineralnego oraz zastosowanie pigmentu mineralnego

B1 (11) **215413** (41) 2005 03 21

(51) **C09J 5/06** (2006.01)
C09J 161/28 (2006.01)
C08G 8/10 (2006.01)

(21) 368127 (22) 2002 10 15
 (30) 01850173.4 2001 10 18 EP
 (86) 2002 10 15 PCT/SE02/01881

(87) 2003 04 24 WO03/033610

(72) NASLI-BAKIR BENYAHIA, Saltsjö-Boo (SE); LINDH INGVAR, Bromma (SE); PIRHONEN SALME, Sollentuna (SE)

(73) AKZO NOBEL N.V., Arnhem (NL)
 (54) Sposób klejenia materiałów na bazie drewna, klej, trwała kompozycja żywicy fenolowej, produkt na bazie drewna oraz zastosowanie kleju

B1 (11) **215452** (41) 2011 07 04

(51) **C09J 11/02** (2006.01)
 (21) 390053 (22) 2009 12 28
 (72) SITEK WALDEMAR, Owczarnia (PL)
 (73) SITEK WALDEMAR, Owczarnia (PL)
 (54) Dodatek do klejów umożliwiający klejenie styropianu w obniżonych temperaturach

B1 (11) **215511** (41) 2013 01 21

(51) **C09K 21/12** (2006.01)
 (21) 395656 (22) 2011 07 14
 (72) CICHY BARBARA, Gliwice (PL); KUŹDŻAŁ EWA, Gliwice (PL); KWIECIEŃ JACEK, Sosnowiec (PL); RYMARZ GRAŻYNA, Gliwice (PL); BORTEL KRZYSZTOF, Mikołów (PL); KOWALSKA BOŻENA, Gliwice (PL); ZORSKA EDWARDA, Alwernia (PL); MAJKA-WANTUCH MARIA, Libiąż (PL); LENAR JANUSZ, Alwernia (PL); URBAŃCZYK LESZEK, Chrzanów (PL)
 (73) INSTYTUT NAWOZÓW SZTUCZNYCH, Puławy (PL); INSTYTUT INŻYNIERII MATERIAŁÓW POLIMEROWYCH I BARWNIKÓW, Toruń (PL); ZAKŁADY CHEMICZNE ALWERNIA SPÓŁKA AKCYJNA, Alwernia (PL)
 (54) Sposób wytwarzania bezhalogenowego opóźniacza palenia, zwłaszcza tworzyw poliolefinowych

B1 (11) **215514** (41) 2013 03 18

(51) **C10G 1/10** (2006.01)
C08J 11/10 (2006.01)
 (21) 396277 (22) 2011 09 08
 (72) KOWNACKI SŁAWOMIR, Szczecin (PL); HYS LECH, Lublin (PL); DUDZIŃSKI JANUSZ, Szczecin (PL)
 (73) BIO TECHNOLOGY SPÓŁKA Z OGRANICZONĄ ODPOWIEDZIALNOŚCIĄ, Police (PL)
 (54) Sposób wytwarzania ciekłych węglowodorów i instalacja do wytwarzania ciekłych węglowodorów

B1 (11) **215522** (41) 2010 04 12

(51) **C12N 7/00** (2006.01)
C12Q 1/68 (2006.01)
C12Q 1/00 (2006.01)

(21) 386175 (22) 2008 09 29
 (72) WEBER-DĄBROWSKA BEATA, Wrocław (PL); GÓRSKI ANDRZEJ, Wrocław (PL)
 (73) INSTYTUT IMMUNOLOGII I TERAPII DOŚWIADCZALNEJ PAN, Wrocław (PL)
 (54) Nowe szczepy bakteriofagów do leczenia zakażeń bakteryjnych, zwłaszcza szczepami bakterii lekoopornych rodzaju Enterococcus

B1 (11) **215430** (41) 2013 03 04

(51) **C12P 7/02** (2006.01)
C12P 7/26 (2006.01)
C12R 1/01 (2006.01)

(21) 399423 (22) 2012 06 04
 (72) STOMPOR MONIKA, Trębowiec Duży (PL); ANIOŁ MIROSLAW, Wrocław (PL)
 (73) UNIWERSYTET PRZYRODNICZY WE WROCŁAWIU, Wrocław (PL)
 (54) Sposób wytwarzania 2'-hydroksydihydrochalkonu

B1 (11) **215427** (41) 2012 12 17

(51) **C12P 7/26** (2006.01)
C07C 49/303 (2006.01)

C07C 49/35 (2006.01)
C12R 1/01 (2006.01)
 (21) 399418 (22) 2012 06 04
 (72) STOMPOR MONIKA, Trębowiec Duży (PL); ANIOŁ MIROŚLAW, Wrocław (PL)
 (73) UNIWERSYTET PRZYRODNICZY WE WROCŁAWIU, Wrocław (PL)
 (54) Sposób wytwarzania 4-metoksydihydrochalkonu

B1 (11) **215428** (41) 2012 12 17
 (51) **C12P 7/26** (2006.01)
C07C 49/303 (2006.01)
C07C 49/35 (2006.01)
C12R 1/01 (2006.01)
 (21) 399419 (22) 2012 06 04
 (72) STOMPOR MONIKA, Trębowiec Duży (PL); ANIOŁ MIROŚLAW, Wrocław (PL)
 (73) UNIWERSYTET PRZYRODNICZY WE WROCŁAWIU, Wrocław (PL)
 (54) Sposób wytwarzania 4-metoksydihydrochalkonu

B1 (11) **215429** (41) 2012 12 17
 (51) **C12P 7/26** (2006.01)
C07C 49/303 (2006.01)
C12R 1/01 (2006.01)
 (21) 399420 (22) 2012 06 04
 (72) STOMPOR MONIKA, Trębowiec Duży (PL); ANIOŁ MIROŚLAW, Wrocław (PL)
 (73) UNIWERSYTET PRZYRODNICZY WE WROCŁAWIU, Wrocław (PL)
 (54) Sposób wytwarzania dihydrochalkonu

B1 (11) **215520** (41) 2012 12 03
 (51) **C12P 17/06** (2006.01)
C07D 311/32 (2006.01)
C12R 1/645 (2006.01)
 (21) 398891 (22) 2012 04 20
 (72) MADEJ ANNA, Jelcz-Laskowice (PL); HUSZCZA EWA, Wrocław (PL); POPEŁOŃSKI JAROSŁAW, Szklarska Poręba (PL); TRONINA TOMASZ, Międzybórz (PL)
 (73) UNIWERSYTET PRZYRODNICZY WE WROCŁAWIU, Wrocław (PL)
 (54) Sposób wytwarzania 4',5,6,7-tetrahydroksyflawanonu oraz 4',5,7,8-tetrahydroksyflawanonu

B1 (11) **215480** (41) 2010 04 26
 (51) **C12P 21/06** (2006.01)
 (21) 386296 (22) 2008 10 16
 (72) LIPKOWSKI ANDRZEJ W., Warszawa (PL); KURZEPA KATARZYNA, Warka (PL); SZCZUCINSKA ALEKSANDRA, Warszawa (PL)
 (73) INSTYTUT CHEMII PRZEMYSŁOWEJ, Warszawa (PL)
 (54) Sposób otrzymywania preparatów peptydowych do podawania doustnego

B1 (11) **215610** (41) 2011 01 17
 (51) **D04H 1/04** (2006.01)
A62B 23/00 (2006.01)
 (21) 388507 (22) 2009 07 09
 (72) MICHAŁSKI ANDRZEJ, Konstancinów Łódzki (PL); MEINHARDT ELŻBIETA, Katowice (PL); RUPRECHT HELENA, Konstancinów Łódzki (PL); KUDAJ JAN, Konstancinów Łódzki (PL)
 (73) GŁÓWNY INSTYTUT GÓRNICZWA, Katowice (PL); SPÓŁDZIELNIA INWALIDÓW ZGODA, Konstancinów Łódzki (PL)
 (54) Antywirusowy kompozyt włóknin do filtracji powietrza

B1 (11) **215585** (41) 2008 08 18
 (51) **D06F 57/00** (2006.01)
 (21) 381720 (22) 2007 02 08
 (72) KOZIARSKI CZESŁAW, Wrocław (PL)
 (73) POLITECHNIKA WROCŁAWSKA, Wrocław (PL)
 (54) Nawilżarko-suszarka

B1 (11) **215499** (41) 2005 05 02
 (51) **D21H 17/68** (2006.01)
D21H 21/10 (2006.01)
 (21) 369967 (22) 2002 12 20
 (30) 01850224.5 2001 12 21 EP
 (86) 2002 12 20 PCT/SE02/02444
 (87) 2003 07 10 WO03/056099
 (72) JOHANSSON-VESTIN HANS, Kungälv (SE); NYANDER JOHAN, Sollentuna (SE); NORDIN JAN, Kvissleby (SE); SOLHAGE FREDRIK, Borås (SE)
 (73) AKZO NOBEL N.V., Arnhem (NL)
 (54) Wodna kompozycja zawierająca krzemionkę, sposób wytwarzania wodnej kompozycji zawierającej krzemionkę i sposób wytwarzania papieru

B1 (11) **215414** (41) 2005 03 07
 (51) **D21H 27/30** (2006.01)
B32B 29/02 (2006.01)
 (21) 367795 (22) 2002 09 26
 (30) 10148122.5 2001 09 28 DE
 (86) 2002 09 26 PCT/EP02/10815
 (87) 2003 04 10 WO03/029003
 (72) BÖHM MICHAEL, Kirchheim-Heimstetten (DE); PLASCHKA REINHARD, Windach (DE); KRETSCHMAR FRIEDRICH, Monachium (DE)
 (73) GIESECKE & DEVRIENT GMBH, Monachium (DE)
 (54) Dokument wartościowy, papier zabezpieczony, sposób wytwarzania papieru zabezpieczonego oraz sposób wytwarzania dokumentu wartościowego

B3 (11) **215421** (41) 2008 12 08
 (51) **E01B 23/00** (2006.01)
E21F 13/02 (2006.01)
 (21) 382491 (22) 2007 05 24
 (61) 211398
 (72) MICHALAK RADOSŁAW, Piotrków Trybunalski (PL); CZUBAJ TOMASZ, Piotrków Trybunalski (PL)
 (73) FABRYKA MASZYN GÓRNICZYCH PIOMA SPÓŁKA AKCYJNA, Piotrków Trybunalski (PL)
 (54) Rozjazd torowy kolei dwuszynowej

B1 (11) **215466** (41) 2010 03 01
 (51) **E04B 1/38** (2006.01)
E04H 7/00 (2006.01)
E03F 5/10 (2006.01)
B65D 88/00 (2006.01)
B65D 90/08 (2006.01)
 (21) 385916 (22) 2008 08 20
 (72) RYBAK WŁADYSŁAW, Mińsk Mazowiecki (PL)
 (73) RYBAK WŁADYSŁAW, Mińsk Mazowiecki (PL)
 (54) Sposób montażu wielkogabarytowego zbiornika łupinowego

B1 (11) **215515** (41) 2012 04 10
 (51) **E04B 1/38** (2006.01)
E04B 1/19 (2006.01)
E04B 1/24 (2006.01)
E04C 3/02 (2006.01)
E04C 3/04 (2006.01)
E04H 12/10 (2006.01)
 (21) 395932 (22) 2011 08 11
 (72) KOWAL ZBIGNIEW, Kielce (PL); SZYCHOWSKI ANDRZEJ, Kielce (PL)
 (73) POLITECHNIKA ŚWIĘTOKRZYSKA, Kielce (PL)
 (54) Konstrukcja węzłów kratownic z zamkniętych kształtowników kwadratowych lub prostokątnych

B1 (11) **215423** (41) 2007 03 05
 (51) **E05C 1/00** (2006.01)
 (21) 379079 (22) 2006 02 28

(23) 2005 08 29 XI Międzynarodowe Targi Logistyczne LOGISTYKA
 (72) STOLARCZYK MIROŚLAW, Kielce (PL)
 (73) STOLARCZYK MIROŚLAW PRZEDSIĘBIORSTWO USŁUGOWO-
 -HANDLOWE, Kielce (PL)
 (54) Urządzenie ryglujące oraz pionowa półka, zwłaszcza samocho-
 du specjalistycznego, wyposażona w urządzenie ryglujące

B1 (11) **215456** (41) 2005 08 22
 (51) **E05D 7/04** (2006.01)
 (21) 373134 (22) 2003 07 04
 (30) 20212055.4 2002 08 05 DE
 (86) 2003 07 04 PCT/EP03/07182
 (87) 2004 03 04 WO04/018815
 (72) HERGLOTZ TIBOR, Kreuzau (DE)
 (73) DR. HAHN GMBH & CO. KG, Mönchengladbach-Wickrath (DE)
 (54) Część zawiasu do drzwi, okien i temu podobnych

B1 (11) **215501** (41) 2010 08 30
 (51) **E06B 11/08** (2006.01)
G07C 9/02 (2006.01)
 (21) 387293 (22) 2009 02 17
 (72) STOPYRA ŁUKASZ, Kraków (PL); GACH TOMASZ, Zarzecze (PL)
 (73) STOPYRA ŁUKASZ, Kraków (PL); GACH TOMASZ, Zarzecze (PL)
 (54) Mechanizm kołowrotu z elektronicznym układem sterująco-
 blokującym urządzenie kontrolujące przejście osób

B1 (11) **215435** (41) 2012 06 18
 (51) **E21D 15/14** (2006.01)
E21D 23/00 (2006.01)
E21D 15/51 (2006.01)
 (21) 393163 (22) 2010 12 06
 (72) KOCYBIK SEBASTIAN, Tarnowskie Góry (PL); DOMAŃSKI PIOTR,
 Tarnowskie Góry (PL); SYMBER MAREK, Tarnowskie Góry (PL)
 (73) FABRYKA MASZYN I URZĄDZEŃ TAGOR SPÓŁKA AKCYJNA,
 Tarnowskie Góry (PL)
 (54) Hydrauliczny stojak teleskopowy, zwłaszcza do zmechanizo-
 wanych obudów górniczych

B1 (11) **215403** (41) 2009 10 12
 (51) **E21F 1/00** (2006.01)
F24F 7/06 (2006.01)
 (21) 384890 (22) 2008 04 10
 (72) HAJDUK JAN, Panieńszczyzna (PL); LISIECKI KRZYSZTOF,
 Świdnik (PL); SZYSZKA ARTUR, Lublin (PL)
 (73) SIGMA SPÓŁKA AKCYJNA, Barak (PL)
 (54) Wentylator lutniowy

B1 (11) **215523** (41) 2010 03 01
 (51) **E21F 13/00** (2006.01)
B61F 5/00 (2006.01)
 (21) 385949 (22) 2008 08 25
 (72) DRWIĘGA ANDRZEJ, Gliwice (PL); JANAS SEBASTIAN, Gliwice (PL);
 KULESZA KRZYSZTOF, Gliwice (PL); SOBOLEWSKI ARKADIUSZ,
 Gliwice (PL)
 (73) INSTYTUT TECHNIKI GÓRNICZEJ KOMAG, Gliwice (PL)
 (54) Górnicza lokomotywa szynowa

B1 (11) **215591** (41) 2007 10 15
 (51) **E21F 13/06** (2006.01)
B65G 19/06 (2006.01)
 (21) 379351 (22) 2006 04 03
 (72) WIELGOSZ JÓZEF, Lublin (PL); ŚWIETLIICKI VEL WĘGOREK
 JERZY, Lublin (PL); HAJDUK JAN, Panieńszczyzna (PL); LISIECKI
 KRZYSZTOF, Świdnik (PL); MARCISZKIEWICZ KRZYSZTOF,
 Świdnik (PL); KOZIEŁ ROMAN, Lublin (PL)
 (73) SIGMA SPÓŁKA AKCYJNA, Barak (PL)
 (54) Przenośnik zgrzeblowy i segment przenośnika zgrzeblowego

B1 (11) **215564** (41) 2010 02 15
 (51) **F02G 5/04** (2006.01)
F25B 27/02 (2006.01)
F25B 29/00 (2006.01)
 (21) 389118 (22) 2009 09 24
 (72) RUDKOWSKI MAREK, Kraków (PL); BOROWIEC ZDZISŁAW,
 Kraków (PL)
 (73) NGV AUTOGAS SPÓŁKA Z OGRANICZONĄ
 ODPOWIEDZIALNOŚCIĄ, Kraków (PL)
 (54) Układ agregatu trójgeneracyjnego

B1 (11) **215467** (41) 2011 01 31
 (51) **F04D 1/00** (2006.01)
F04D 17/00 (2006.01)
 (21) 388670 (22) 2009 07 30
 (72) JĘDRAL WALDEMAR, Warszawa (PL)
 (73) POLITECHNIKA WARSZAWSKA, Warszawa (PL)
 (54) Urządzenie do prostowania i wyrównywania strumienia cieczy
 przed wirnikiem pompy wirowej dwustrumieniowej

B1 (11) **215551** (41) 2011 03 14
 (51) **F15B 1/00** (2006.01)
E21F 17/10 (2006.01)
F16L 11/04 (2006.01)
 (21) 388967 (22) 2009 09 04
 (72) BORKOWICZ ZBIGNIEW, Wrocław (PL)
 (73) PRZEMYSŁOWY INSTYTUT AUTOMATYKI I POMIARÓW PIAP,
 Warszawa (PL)
 (54) Pneumatyczna linia zasilająca

B1 (11) **215400** (41) 2010 12 20
 (51) **F15B 15/08** (2006.01)
F16J 15/34 (2006.01)
B66B 15/08 (2006.01)
B66D 5/28 (2006.01)
 (21) 388326 (22) 2009 06 19
 (72) MARASZKIEWICZ JAN, Świętochłowice (PL); GŁOWACKI
 WŁADYSŁAW, Świętochłowice (PL); LANGRZIK BOGDAN,
 Dąbrowa Górnicza (PL)
 (73) PRZEDSIĘBIORSTWO SERWISOWO-PROJEKTOWE PROSERW-
 ZGODA SPÓŁKA Z OGRANICZONĄ ODPOWIEDZIALNOŚCIĄ,
 Świętochłowice (PL)
 (54) Tłokocylinder, zwłaszcza dla hamulców pneumatycznych

B1 (11) **215390** (41) 2011 07 04
 (51) **F16C 33/06** (2006.01)
 (21) 390083 (22) 2009 12 31
 (72) BAĆLAWEK FELIKS, Wrocław (PL); HALUCH EUGENIUSZ,
 Bełk (PL); KUŻNIARSKI IRENEUSZ, Rybnik (PL)
 (73) BAĆLAWEK FELIKS FABIN, Wrocław (PL); KOPEX ELECTRIC
 SYSTEMS SPÓŁKA AKCYJNA, Chorzów (PL)
 (54) Tuleja

B1 (11) **215396** (41) 2011 05 09
 (51) **F16C 37/00** (2006.01)
 (21) 389424 (22) 2009 10 30
 (72) HUPA BOGUSŁAW, Gliwice (PL); SZKUDLAREK ZBIGNIEW,
 Gliwice (PL); DRWIĘGA ANDRZEJ, Gliwice (PL); JANAS SEBASTIAN,
 Gliwice (PL); KULESZA KRZYSZTOF, Gliwice (PL)
 (73) INSTYTUT TECHNIKI GÓRNICZEJ KOMAG, Gliwice (PL)
 (54) Urządzenie do wymuszonego chłodzenia łożysk, zwłaszcza
 poziomej pompy do hydrotransportu ciężkiego

B1 (11) **215436** (41) 2010 10 11
 (51) **F16D 37/00** (2006.01)
F16D 37/02 (2006.01)
 (21) 387720 (22) 2009 04 06
 (72) KOWOL PAWEŁ, Gliwice (PL); PILCH ZBIGNIEW, Mikołów (PL)

(73) POLITECHNIKA ŚLĄSKA, Gliwice (PL)
 (54) Wielotarczowe sprzęgło magneto-reologiczne

B1 (11) **215507** (41) 2013 01 07
 (51) *F16K 17/04* (2006.01)
E21D 15/51 (2006.01)
E21D 23/16 (2006.01)
 (21) 395282 (22) 2011 06 17
 (72) CYGANKIEWICZ TADEUSZ, Chrzanów (PL); SZYGUŁA MAREK, Gliwice (PL); STĘPOR JOACHIM, Gliwice (PL)
 (73) INSTYTUT TECHNIKI GÓRNICZEJ KOMAG, Gliwice (PL); CYGANKIEWICZ TADEUSZ, Chrzanów (PL)
 (54) Zawór trójfunkcyjny stojąca górniczego

B1 (11) **215458** (41) 2009 09 28
 (51) *F16L 59/02* (2006.01)
F16L 59/14 (2006.01)
F16L 55/18 (2006.01)
F16L 1/024 (2006.01)
E03F 3/06 (2006.01)
 (21) 384738 (22) 2008 03 19
 (72) LITWINIUK JANUSZ, Ustka (PL)
 (73) INTER WW SPÓŁKA Z OGRANICZONĄ ODPOWIEDZIALNOŚCIĄ Sopot (PL)
 (54) Sposób wymiany zużytej termoizolacji zwłaszcza rur ciepłowniczych, prowadzonych w kanałach podziemnych i termoizolacja zwłaszcza rur ciepłowniczych, prowadzonych w kanałach podziemnych

B1 (11) **215503** (41) 2011 10 10
 (51) *F17C 1/10* (2006.01)
B65D 90/00 (2006.01)
B21D 51/18 (2006.01)
 (21) 394465 (22) 2011 04 06
 (30) PV2010-266 2010 04 06 CZ
 (72) TOPOL JAN, Praga (CZ)
 (73) TOPOL JAN, Praga (CZ)
 (54) Sposób ochrony przed korozją zbiorników stalowych oraz zbiornik stalowy chroniony antykorozyjnie

B1 (11) **215531** (41) 2011 01 17
 (51) *F21S 8/00* (2006.01)
F21V 21/02 (2006.01)
E04F 15/02 (2006.01)
F21V 31/00 (2006.01)
 (21) 388522 (22) 2009 07 10
 (72) KLUŚ SYLWESTER, Kamionka (PL)
 (73) KLUŚ SYLWESTER, Kamionka (PL)
 (54) Oprawa oświetleniowa

B1 (11) **215385** (41) 2010 09 13
 (51) *F23D 11/12* (2006.01)
 (21) 387438 (22) 2009 03 09
 (72) JODKOWSKI WIESŁAW, Wrocław (PL); DEREŃ MAREK, Kozienice (PL); RYDZ WŁODZIMIERZ, Kozienice (PL); PAWLAK KRUCZEK HALINA, Wrocław (PL)
 (73) JODKOWSKI WIESŁAW, Wrocław (PL); DEREŃ MAREK, Kozienice (PL); RYDZ WŁODZIMIERZ, Kozienice (PL); PAWLAK KRUCZEK HALINA, Wrocław (PL)
 (54) Palnik do spalania paliwa ciekłego

B1 (11) **215549** (41) 2011 04 11
 (51) *F23D 14/22* (2006.01)
F23D 17/00 (2006.01)
F23C 7/02 (2006.01)
 (21) 389182 (22) 2009 10 01
 (72) GOLEC TOMASZ, Warszawa (PL); SWIATKOWSKI BARTOSZ, Warszawa (PL)

(73) INSTYTUT ENERGETYKI, Warszawa (PL)
 (54) Sposób oraz palnik do spalania pyłu węglowego w kotle energetycznym, w utleniającym czynniku gazowym

B1 (11) **215481** (41) 2010 04 12
 (51) *F24B 1/191* (2006.01)
F23J 3/00 (2006.01)
 (21) 386240 (22) 2008 10 08
 (72) PODGÓRCZYK BOGDAN, Gdańsk (PL)
 (73) JOTUL POLSKA SPÓŁKA Z OGRANICZONĄ ODPOWIEDZIALNOŚCIĄ, Gdańsk (PL)
 (54) Sposób separacji i separator cząstek stałych ze spalin drewna i/lub materiałów drewnopochodnych

B1 (11) **215595** (41) 2011 01 03
 (51) *F24C 3/08* (2006.01)
F23D 14/00 (2006.01)
 (21) 388396 (22) 2009 06 26
 (72) SZYLING STANISŁAW, Dzierżoniów (PL)
 (73) DYNAXO SPÓŁKA Z OGRANICZONĄ ODPOWIEDZIALNOŚCIĄ, Popowo (PL)
 (54) Palnik gazowy

B1 (11) **215453** (41) 2010 12 06
 (51) *F24J 3/06* (2006.01)
F24D 15/04 (2006.01)
F25B 30/06 (2006.01)
 (21) 391679 (22) 2010 06 30
 (72) DĄBROWSKI JAROSŁAW, Kamieniec Wrocławski (PL)
 (73) UNIwersytet przyrodniczy we Wrocławiu, Wrocław (PL)
 (54) Urządzenie i sposób do zwiększania wydajności dolnego źródła pompy ciepła

B1 (11) **215568** (41) 2011 05 23
 (51) *G01B 5/28* (2006.01)
G01C 7/04 (2006.01)
 (21) 389597 (22) 2009 11 17
 (72) RAJCZYK JAROSŁAW, Częstochowa (PL); RAJCZYK MARLENA, Częstochowa (PL); KALINOWSKI JAROSŁAW, Częstochowa (PL); AL-MASHADAMI MOHAMMAD, Nowa Wieś (PL)
 (73) POLITECHNIKA CZĘSTOCHOWSKA, Częstochowa (PL)
 (54) Urządzenie do pomiaru falistości powierzchni

B1 (11) **215420** (41) 2008 12 22
 (51) *G01F 1/10* (2006.01)
 (21) 382682 (22) 2007 06 18
 (72) JURKÓW DOMINIK, Głogów (PL); GOLONKA LESZEK, Wrocław (PL); ROGUSZCZAK HENRYK, Wrocław (PL)
 (73) POLITECHNIKA WROCŁAWSKA, Wrocław (PL)
 (54) Sposób wytwarzania czujnika przepływu gazu i czujnik przepływu gazu

B1 (11) **215527** (41) 2010 09 13
 (51) *G01F 1/48* (2006.01)
G01P 5/14 (2006.01)
 (21) 387414 (22) 2009 03 05
 (72) TOPOLNICKI JULIUSZ, Kraków (PL); KUDASIK MATEUSZ, Nowy Targ (PL); SKOCZYŁAS NORBERT, Kraków (PL); SOBCZYK JACEK, Skarżysko-Kamienna (PL)
 (73) INSTYTUT MECHANIKI GÓROTWORU POLSKIEJ AKADEMII NAUK, Kraków (PL)
 (54) Masowy przepływomierz kapilarny zwłaszcza do małych wydatków gazu

B1 (11) **215567** (41) 2011 06 20
 (51) *G01J 5/00* (2006.01)
G01J 5/28 (2006.01)
 (21) 389854 (22) 2009 12 10

(72) KIELOCH MARIAN, Częstochowa (PL)
 (73) POLITECHNIKA CZĘSTOCHOWSKA, Częstochowa (PL)
 (54) Sposób bezstykowego pomiaru temperatury powierzchni ciał stałych

B1 (11) **215529** (41) 2010 09 13
 (51) **G01J 9/00** (2006.01)
G01J 9/02 (2006.01)
 (21) 387382 (22) 2009 03 02
 (72) BARTKIEWICZ STANISŁAW, Wałbrzych (PL);
 ANCZYKOWSKA AGATA, Legnica (PL)
 (73) POLITECHNIKA WROCŁAWSKA, Wrocław (PL)
 (54) Sposób pomiaru koherencji źródła światła i miernik koherencji źródła światła

B1 (11) **215566** (41) 2011 05 09
 (51) **G01K 7/02** (2006.01)
H01L 35/34 (2006.01)
B23K 11/00 (2006.01)
 (21) 389422 (22) 2009 10 30
 (72) MIKNO ZYGMUNT, Gliwice (PL); GRZESIK BOGUSŁAW,
 Gliwice (PL);
 STĘPIEŃ MARIUSZ, Gliwice (PL)
 (73) INSTYTUT SPAWALNICTWA, Gliwice (PL)
 (54) Stanowisko do wykonania złącza termoparowego do pomiaru temperatury w elementach małogabarytowych

B1 (11) **215398** (41) 2011 01 31
 (51) **G01N 1/26** (2006.01)
G01N 35/10 (2006.01)
 (21) 388588 (22) 2009 07 21
 (72) SADKIEWICZ JÓZEF, Bydgoszcz (PL); SADKIEWICZ JACEK,
 Bydgoszcz (PL); SKULICH ZDZIŚLAW, Bydgoszcz (PL)
 (73) ZAKŁAD BADAWCZY PRZEMYSŁU PIEKARSKIEGO SPÓŁKA
 Z OGRANICZONĄ ODPOWIEDZIALNOŚCIĄ, Bydgoszcz (PL)
 (54) Urządzenie do pobierania próbek materiałów sypkich

B1 (11) **215516** (41) 2010 11 08
 (51) **G01N 21/21** (2006.01)
 (21) 387980 (22) 2009 05 07
 (72) RZODKIEWICZ WITOLD, Warszawa (PL); PRZEWŁOCKI HENRYK
 M., Warszawa (PL)
 (73) INSTYTUT TECHNOLOGII ELEKTRONOWEJ, Warszawa (PL)
 (54) Sposób określania higroskopijności warstw dielektrycznych o wysokiej przenikalności elektrycznej

B1 (11) **215562** (41) 2010 08 16
 (51) **G01N 27/10** (2006.01)
 (21) 387198 (22) 2009 02 04
 (72) KRUCIŃSKA IZABELLA, Łódź (PL); SURMA BEATA, Opoczno (PL)
 (73) POLITECHNIKA ŁÓDZKA, Łódź (PL)
 (54) Czujnik tekstylny do detekcji cieczy i ich oparów

B1 (11) **215558** (41) 2012 07 02
 (51) **G01N 33/00** (2006.01)
G01N 19/04 (2006.01)
 (21) 393353 (22) 2010 12 20
 (72) RYTLEWSKI PIOTR, Bydgoszcz (PL)
 (73) UNIWERSYTET KAZIMIERZA WIELKIEGO, Bydgoszcz (PL)
 (54) Sposób badania adhezji powłok

B1 (11) **215606** (41) 2012 11 05
 (51) **G01N 33/22** (2006.01)
G01N 23/223 (2006.01)
 (21) 394663 (22) 2011 04 22
 (72) SITKO RAFAŁ, Sosnowiec (PL); ZAWISZA BEATA, Wyry (PL);
 DASZYKOWSKI MICHAŁ, Katowice (PL); STANIMIROVA-
 -DASZYKOWSKA IVANA, Katowice (PL)

(73) UNIWERSYTET ŚLĄSKI W KATOWICACH, Katowice (PL)
 (54) Sposób oznaczania zawartości metylowych estrów kwasów tłuszczowych (FAME) w paliwach

B1 (11) **215545** (41) 2009 11 09
 (51) **G01N 33/48** (2006.01)
A61B 5/05 (2006.01)
G01R 29/08 (2006.01)
A01K 1/03 (2006.01)
 (21) 385094 (22) 2008 05 05
 (72) DŁUGOSZ TOMASZ, Bielsko-Biała (PL); TRZASKA HUBERT,
 Wrocław (PL)
 (73) POLITECHNIKA WROCŁAWSKA, Wrocław (PL)
 (54) Sposób ekspozycji na pole elektromagnetyczne obiektów materialnych, zwłaszcza biologicznych i urządzenie do ekspozycji na pole elektromagnetyczne obiektów materialnych, zwłaszcza biologicznych

B1 (11) **215534** (41) 2011 10 10
 (51) **G01N 33/48** (2006.01)
A61B 5/05 (2006.01)
G01R 29/08 (2006.01)
 (21) 393595 (22) 2011 01 10
 (72) BIEŃKOWSKI PAWEŁ, Bielany Wrocławskie (PL);
 TRZASKA HUBERT, Wrocław (PL)
 (73) POLITECHNIKA WROCŁAWSKA, Wrocław (PL)
 (54) Sposób ekspozycji na pole elektromagnetyczne i urządzenie do ekspozycji na pole elektromagnetyczne

B1 (11) **215536** (41) 2011 01 31
 (51) **G01R 19/08** (2006.01)
G01R 15/18 (2006.01)
G01R 1/22 (2006.01)
 (21) 388572 (22) 2009 07 20
 (72) SZKÓŁKA STANISŁAW, Wrocław (PL)
 (73) POLITECHNIKA WROCŁAWSKA, Wrocław (PL)
 (54) Sposób i układ pośredniego pomiaru prądu stałego

B1 (11) **215548** (41) 2011 06 20
 (51) **G01R 19/25** (2006.01)
G01R 31/40 (2006.01)
 (21) 389840 (22) 2009 12 09
 (72) CHUDORLIŃSKI JERZY, Warszawa (PL); KSIĄŻEK LESZEK,
 Mińsk Mazowiecki (PL); JAWORSKI ANDRZEJ, Koźnice (PL)
 (73) INSTYTUT TELE-I RADIOTECHNICZNY, Warszawa (PL)
 (54) Układ pomiarowy do oceny stanu zasilania zwłaszcza w urządzeniach z odłączalnym źródłem zasilania

B1 (11) **215407** (41) 2009 08 03
 (51) **G01R 29/26** (2006.01)
G01S 7/00 (2006.01)
G01R 29/00 (2006.01)
 (21) 384356 (22) 2008 01 31
 (72) IDŹKOWSKI BARTOSZ, Trzebinia (PL); FRANCIK ANDRZEJ,
 Wrocław (PL)
 (73) POLITECHNIKA WROCŁAWSKA, Wrocław (PL)
 (54) Układ do pomiaru szumów fazowych generatora mikrofalowego

B1 (11) **215405** (41) 2009 08 03
 (51) **G01R 29/26** (2006.01)
G01S 7/00 (2006.01)
G01R 29/00 (2006.01)
 (21) 384357 (22) 2008 01 31
 (72) IDŹKOWSKI BARTOSZ, Trzebinia (PL); FRANCIK ANDRZEJ,
 Wrocław (PL)
 (73) POLITECHNIKA WROCŁAWSKA, Wrocław (PL)
 (54) Sposób i układ do pomiaru szumów fazowych generatora mikrofalowego

B1 (11) **215547** (41) 2011 07 04
 (51) *G03B 15/02* (2006.01)
F21S 13/14 (2006.01)
F21V 9/08 (2006.01)
F21V 9/04 (2006.01)
F21W 131/409 (2006.01)
 (21) 390064 (22) 2009 12 29
 (72) MAŁKIŃSKI WIESŁAW, Warszawa (PL); ZAJĄC JERZY, Warszawa (PL); KAROLIŃSKI MARCIN, Opoczno (PL)
 (73) INSTYTUT TELE-I RADIOTECHNICZNY, Warszawa (PL)
 (54) Układ do oświetlania obiektów w procesach wysokotemperaturowych, zwłaszcza w komputerowej analizie obrazów

B1 (11) **215552** (41) 2010 06 07
 (51) *G06F 3/033* (2006.01)
 (21) 386692 (22) 2008 12 04
 (72) TROJNACKI MACIEJ, Warszawa (PL)
 (73) PRZEMYSŁOWY INSTYTUT AUTOMATYKI I POMIARÓW PIAP, Warszawa (PL)
 (54) Urządzenie wskazujące sterowane nogami

B1 (11) **215588** (41) 2009 08 03
 (51) *G08C 17/00* (2006.01)
H02J 7/00 (2006.01)
 (21) 384303 (22) 2008 01 22
 (72) KOPYT PAWEŁ, Otrębusy (PL); WĘGRZYŃSKI PAWEŁ, Stalowa Wola (PL); KROK MAREK, Pionki (PL); GWAREK WOJCIECH, Warszawa (PL)
 (73) POLITECHNIKA WARSZAWSKA, Warszawa (PL)
 (54) Zasilane zdalnie urządzenie transmisji danych pomiarowych

B1 (11) **215488** (41) 2010 11 08
 (51) *G09B 23/06* (2006.01)
 (21) 387931 (22) 2009 05 04
 (72) BEDNAREK STANISŁAW, Łódź (PL)
 (73) UNIWERSYTET ŁÓDZKI, Łódź (PL)
 (54) Przyrząd do badania przemian energii mechanicznej

B1 (11) **215426** (41) 2008 05 26
 (51) *G09F 3/02* (2006.01)
A61F 9/08 (2006.01)
A61H 3/00 (2006.01)
D06H 1/00 (2006.01)
 (21) 381048 (22) 2006 11 13
 (72) BANASZEK NATALIA MARIA, Warszawa (PL)
 (73) BANASZEK NATALIA MARIA, Warszawa (PL)
 (54) Etykieta z oznakowaniem kolorów ubrań dla niewidomych

B1 (11) **215571** (41) 2009 06 22
 (51) *H01L 21/00* (2006.01)
H01L 29/00 (2006.01)
H01L 31/00 (2006.01)
 (21) 384127 (22) 2007 12 21
 (72) KAMIŃSKA ELIANA, Warszawa (PL); PIOTROWSKA ANNA, Warszawa (PL); KOSSUT JACEK, Warszawa (PL)
 (73) INSTYTUT TECHNOLOGII ELEKTRONOWEJ, Warszawa (PL); INSTYTUT FIZYKI POLSKIEJ AKADEMII NAUK, Warszawa (PL)
 (54) Sposób wytwarzania półprzewodnikowej warstwy tlenku cynku

B1 (11) **215584** (41) 2008 04 14
 (51) *H01Q 9/28* (2006.01)
H01Q 9/00 (2006.01)
 (21) 380751 (22) 2006 10 04
 (72) BOŹEK KONRAD, Warszawa (PL)
 (73) PRZEMYSŁOWY INSTYTUT AUTOMATYKI I POMIARÓW PIAP, Warszawa (PL)
 (54) Antena dipolowa zasilana kolinearnie

B1 (11) **215415** (41) 2003 09 08
 (51) *H02G 3/10* (2006.01)
 (21) 358976 (22) 2003 03 04
 (30) 0202893 2002 03 07 FR
 (72) ADAM DAMIEN, Domfront en Champagne (FR)
 (73) LEGRAND FRANCE, Limoges (FR); LEGRAND SNC, Limoges (FR)
 (54) Skrzynka do osprzętu elektrycznego

B1 (11) **215583** (41) 2006 09 04
 (51) *H02H 9/00* (2006.01)
G01F 1/84 (2006.01)
 (21) 379419 (22) 2003 09 30
 (86) 2003 09 30 PCT/US03/31027
 (87) 2005 05 06 WO05/040735
 (72) MANSFIELD WILLIAM M., Lafayette (US)
 (73) MICRO MOTION, INC., Boulder (US)
 (54) Sposób wytwarzania sygnału danych w przyrządzie magistrali dwuprzewodowej i przyrząd magistrali dwuprzewodowej

B1 (11) **215557** (41) 2010 11 22
 (51) *H02H 9/00* (2006.01)
G05F 1/10 (2006.01)
 (21) 388049 (22) 2009 05 15
 (72) SZULC TOMASZ, Wryy (PL); SKOROPACKI WITALIJ, Katowice (PL); PASSIA HENRYK, Katowice (PL)
 (73) GŁÓWNY INSTYTUT GÓRNICICTWA, Katowice (PL); TRANZ-TEL SPÓŁKA Z OGRANICZONĄ ODPOWIEDZIALNOŚCIĄ, Kobiór (PL)
 (54) Bariera iskrobezpieczeństwa z nieliniową charakterystyką prądowo-napięciową

INDEKS UDZIELONYCH PATENTÓW,
 WEDŁUG SYMBOLI MKP

Symbol MKP	Nr patentu	Symbol MKP	Nr patentu
1	2	1	2
<i>A01B 49/06</i> (2006.01)	215510	<i>A23G 3/48</i> (2006.01)	215592
<i>A01B 49/04</i> (2006.01)	215510*	<i>A23G 3/52</i> (2006.01)	215592*
<i>A01C 7/10</i> (2006.01)	215509	<i>A23K 1/06</i> (2006.01)	215442*
<i>A01C 7/08</i> (2006.01)	215509*	<i>A23L 1/015</i> (2006.01)	215442
<i>A01D 34/28</i> (2006.01)	215593	<i>A23L 3/01</i> (2006.01)	215483
<i>A01D 34/24</i> (2006.01)	215593*	<i>A23L 2/48</i> (2006.01)	215483*
<i>A01D 34/00</i> (2006.01)	215593*	<i>A47B 3/00</i> (2006.01)	215538
<i>A01F 29/04</i> (2006.01)	215459	<i>A47F 5/00</i> (2006.01)	215397
<i>A01F 12/40</i> (2006.01)	215459*	<i>A47F 7/00</i> (2006.01)	215397*
<i>A01G 1/04</i> (2006.01)	215433	<i>A47H 1/02</i> (2006.01)	215563
<i>A01K 51/00</i> (2006.01)	215540	<i>A47H 1/00</i> (2006.01)	215563*
<i>A01K 85/02</i> (2006.01)	215494	<i>A61B 17/17</i> (2006.01)	215526
<i>A01K 83/02</i> (2006.01)	215494*	<i>A61B 17/72</i> (2006.01)	215526*
<i>A01K 1/03</i> (2006.01)	215545*	<i>A61B 17/88</i> (2006.01)	215526*
<i>A01N 43/56</i> (2006.01)	215542*	<i>A61B 17/56</i> (2006.01)	215526*
<i>A01N 43/54</i> (2006.01)	215418*	<i>A61B 17/58</i> (2006.01)	215525
<i>A01N 43/56</i> (2006.01)	215418*	<i>A61B 17/74</i> (2006.01)	215525*
<i>A01N 43/58</i> (2006.01)	215418*	<i>A61B 17/78</i> (2006.01)	215525*
<i>A01N 43/64</i> (2006.01)	215418*	<i>A61B 17/86</i> (2006.01)	215525*
<i>A01N 43/653</i> (2006.01)	215418*	<i>A61B 17/68</i> (2006.01)	215608
<i>A01N 43/90</i> (2006.01)	215418*	<i>A61B 17/70</i> (2006.01)	215600
<i>A21C 3/02</i> (2006.01)	215574	<i>A61B 17/68</i> (2006.01)	215600*
<i>A21D 13/08</i> (2006.01)	215592*	<i>A61B 17/56</i> (2006.01)	215600*
<i>A22B 7/00</i> (2006.01)	215594	<i>A61B 5/05</i> (2006.01)	215545*
<i>A22B 5/00</i> (2006.01)	215594*	<i>A61B 5/05</i> (2006.01)	215534*

* Patent oznaczony więcej niż jednym symbolem klasyfikacyjnym. Ogłoszenie dotyczące tego patentu można znaleźć pod symbolem klasyfikacyjnym odpowiadającym numerowi bez gwiazdki.

1	2	1	2	1	2	1	2
A61C 9/00 (2006.01)	215409	A63B 21/00 (2006.01)	215609*	B26F 3/16 (2006.01)	215393	C07C 209/00 (2006.01)	215477*
A61F 2/28 (2006.01)	215525*	A63B 24/00 (2006.01)	215609*	B27N 3/08 (2006.01)	215530*	C07C 211/63 (2006.01)	215441
A61F 2/02 (2006.01)	215608*	B01D 11/00 (2006.01)	215586*	B29C 59/02 (2006.01)	215448*	C07C 211/64 (2006.01)	215441*
A61F 2/30 (2006.01)	215600*	B01D 25/12 (2006.01)	215575	B29C 49/00 (2006.01)	215573*	C07C 209/12 (2006.01)	215441*
A61F 2/44 (2006.01)	215600*	B01D 29/00 (2006.01)	215575*	B29C 70/08 (2006.01)	215530*	C07C 211/63 (2006.01)	215495
A61F 13/15 (2006.01)	215517	B01D 33/073 (2006.01)	215575*	B30B 9/06 (2006.01)	215417	C07C 211/64 (2006.01)	215495*
A61F 9/08 (2006.01)	215426*	B01D 53/34 (2006.01)	215391	B30B 11/24 (2006.01)	215589	C07C 209/12 (2006.01)	215495*
A61H 3/00 (2006.01)	215426*	B01D 53/72 (2006.01)	215391*	B32B 27/12 (2006.01)	215395	C07C 211/63 (2006.01)	215443
A61K 9/22 (2006.01)	215587	B01F 5/06 (2006.01)	215498	B32B 27/40 (2006.01)	215395*	C07C 211/64 (2006.01)	215443*
A61K 9/28 (2006.01)	215587*	B01F 15/02 (2006.01)	215498*	B32B 5/26 (2006.01)	215395*	C07C 209/00 (2006.01)	215443*
A61K 31/428 (2006.01)	215587*	B01F 17/00 (2006.01)	215550*	B32B 27/18 (2006.01)	215449*	C07C 211/63 (2006.01)	215446
A61K 31/702 (2006.01)	215422	B01J 38/70 (2006.01)	215431	B32B 29/02 (2006.01)	215414*	C07C 219/08 (2006.01)	215446*
A61K 31/337 (2006.01)	215422*	B01J 21/18 (2006.01)	215431*	B41M 3/16 (2006.01)	215597	C07C 237/00 (2006.01)	215502
A61K 36/74 (2006.01)	215586	B01J 23/44 (2006.01)	215431*	B44C 5/04 (2006.01)	215448	C07C 231/02 (2006.01)	215502*
A61K 47/34 (2006.01)	215412	B01J 41/04 (2006.01)	215482*	B60C 23/00 (2006.01)	215416	C07C 271/54 (2006.01)	215533
A61K 47/36 (2006.01)	215579	B01J 31/22 (2006.01)	215559*	B60C 23/10 (2006.01)	215411	C07C 255/29 (2006.01)	215533*
A61K 47/18 (2006.01)	215579*	B01J 31/22 (2006.01)	215560*	B60G 17/00 (2006.01)	215392	C07C 253/06 (2006.01)	215533*
A61K 47/30 (2006.01)	215579*	B01J 31/00 (2006.01)	215601*	B60K 6/00 (2007.10)	215544	C07C 331/20 (2006.01)	215528
A61K 9/70 (2006.01)	215579*	B02B 1/08 (2006.01)	215417*	B60K 6/00 (2007.10)	215577	C07C 31/135 (2006.01)	215463*
A61K 31/047 (2006.01)	215582*	B02C 18/12 (2006.01)	215459*	B60L 9/30 (2006.01)	215457	C07C 31/135 (2006.01)	215473*
A61K 31/085 (2006.01)	215582*	B08B 17/00 (2006.01)	215541	B60R 99/00 (2009.01)	215541*	C07C 31/135 (2006.01)	215556*
A61K 8/34 (2006.01)	215582*	B09C 1/10 (2006.01)	215546	B60T 7/20 (2006.01)	215388	C07C 31/135 (2006.01)	215474*
A61K 31/4015 (2006.01)	215425*	B21B 1/42 (2006.01)	215439	B61F 5/00 (2006.01)	215523*	C07C 31/135 (2006.01)	215471*
A61K 8/49 (2006.01)	215500*	B21B 13/02 (2006.01)	215439*	B62D 55/10 (2006.01)	215402	C07C 31/135 (2006.01)	215469*
A61K 31/426 (2006.01)	215580*	B21B 23/00 (2006.01)	215439*	B62J 1/08 (2006.01)	215408*	C07C 31/135 (2006.01)	215475*
A61K 31/426 (2006.01)	215581*	B21B 1/42 (2006.01)	215444	B62K 19/36 (2006.01)	215408	C07C 31/135 (2006.01)	215462*
A61K 31/427 (2006.01)	215581*	B21B 13/02 (2006.01)	215444*	B62M 23/02 (2006.01)	215455	C07C 31/135 (2006.01)	215555*
A61K 31/495 (2006.01)	215454*	B21B 23/00 (2006.01)	215444*	B62M 6/60 (2010.01)	215455*	C07C 31/135 (2006.01)	215472*
A61K 31/506 (2006.01)	215572*	B21B 13/02 (2006.01)	215512	B65D 21/02 (2006.01)	215386	C07C 31/135 (2006.01)	215476*
A61K 38/17 (2006.01)	215401*	B21B 3/00 (2006.01)	215410*	B65D 65/40 (2006.01)	215449*	C07C 31/135 (2006.01)	215465*
A61K 39/395 (2006.01)	215401*	B21B 3/00 (2006.01)	215424*	B65D 88/00 (2006.01)	215466*	C07C 31/135 (2006.01)	215554*
A61L 27/54 (2006.01)	215579*	B21D 53/36 (2006.01)	215598*	B65D 90/08 (2006.01)	215466*	C07C 31/135 (2006.01)	215460*
A61L 15/60 (2006.01)	215419	B21D 51/18 (2006.01)	215503*	B65D 90/00 (2006.01)	215503*	C07C 31/135 (2006.01)	215461*
A61L 27/12 (2006.01)	215450*	B21J 5/00 (2006.01)	215537	B65G 19/06 (2006.01)	215591*	C07C 31/135 (2006.01)	215464*
A61P 35/00 (2006.01)	215422*	B21J 17/02 (2006.01)	215537*	B65H 75/14 (2006.01)	215389	C07C 31/135 (2006.01)	215539*
A61P 13/04 (2006.01)	215586*	B21J 5/02 (2006.01)	215506	B65H 75/38 (2006.01)	215389*	C07C 31/135 (2006.01)	215470*
A61P 1/02 (2006.01)	215412*	B21J 13/02 (2006.01)	215506*	B66B 15/08 (2006.01)	215400*	C07C 43/12 (2006.01)	215601*
A61P 43/00 (2006.01)	215412*	B21J 5/02 (2006.01)	215505	B66D 5/28 (2006.01)	215400*	C07C 41/00 (2006.01)	215601*
A61P 17/00 (2006.01)	215582*	B21J 5/08 (2006.01)	215505*	B82B 3/00 (2006.01)	215410	C07C 49/303 (2006.01)	215427*
A61P 19/00 (2006.01)	215582*	B21J 13/02 (2006.01)	215505*	B82B 3/00 (2006.01)	215424	C07C 49/35 (2006.01)	215427*
A61P 35/00 (2006.01)	215582*	B21J 5/02 (2006.01)	215504	C01B 3/16 (2006.01)	215440	C07C 49/303 (2006.01)	215428*
A61P 35/00 (2006.01)	215528*	B21J 5/08 (2006.01)	215504*	C01B 3/52 (2006.01)	215440*	C07C 49/35 (2006.01)	215428*
A61P 19/00 (2006.01)	215425*	B21J 13/02 (2006.01)	215504*	C01B 3/34 (2006.01)	215437	C07C 49/303 (2006.01)	215429*
A61P 19/10 (2006.01)	215425*	B21K 1/02 (2006.01)	215439*	C01B 25/32 (2006.01)	215450	C07D 305/14 (2006.01)	215422*
A61P 25/00 (2006.01)	215580*	B21K 1/02 (2006.01)	215444*	C01D 9/08 (2006.01)	215492*	C07D 207/12 (2006.01)	215425
A61P 11/00 (2006.01)	215581*	B22C 9/28 (2006.01)	215553*	C02F 1/56 (2006.01)	215550*	C07D 207/46 (2006.01)	215425*
A61P 19/02 (2006.01)	215581*	B22D 11/115 (2006.01)	215599	C03B 9/00 (2006.01)	215573	C07D 207/28 (2006.01)	215500
A61P 17/06 (2006.01)	215581*	B22D 11/10 (2006.01)	215599*	C03C 27/00 (2006.01)	215573*	C07D 221/08 (2006.01)	215602
A61P 3/04 (2006.01)	215581*	B22D 11/04 (2006.01)	215599*	C07B 63/00 (2006.01)	215550	C07D 231/14 (2006.01)	215542
A61P 37/08 (2006.01)	215454*	B22D 15/00 (2006.01)	215553	C07B 63/00 (2006.01)	215482*	C07D 233/60 (2006.01)	215463
A61P 25/00 (2006.01)	215454*	B22F 9/22 (2006.01)	215404	C07C 33/28 (2006.01)	215582	C07D 233/60 (2006.01)	215473
A61P 1/00 (2006.01)	215572*	B23D 35/00 (2006.01)	215518	C07C 33/48 (2006.01)	215582*	C07D 233/60 (2006.01)	215556
A61P 9/12 (2006.01)	215572*	B23F 9/08 (2006.01)	215399	C07C 43/23 (2006.01)	215582*	C07D 233/60 (2006.01)	215474
A61P 13/02 (2006.01)	215572*	B23K 37/00 (2006.01)	215596	C07C 51/42 (2006.01)	215434	C07D 233/60 (2006.01)	215471
A61P 25/28 (2006.01)	215572*	B23K 10/00 (2006.01)	215596*	C07C 57/12 (2006.01)	215434*	C07D 233/60 (2006.01)	215469
A61P 35/00 (2006.01)	215605*	B23K 26/00 (2006.01)	215393*	C07C 69/22 (2006.01)	215432	C07D 233/60 (2006.01)	215475
A61P 35/00 (2006.01)	215604*	B23K 11/00 (2006.01)	215566*	C07C 67/14 (2006.01)	215432*	C07D 233/60 (2006.01)	215462
A61P 35/00 (2006.01)	215603*	B23P 15/40 (2006.01)	215518*	C07C 211/62 (2006.01)	215438	C07D 233/60 (2006.01)	215555
A61P 9/10 (2006.01)	215401*	B23P 17/04 (2006.01)	215598	C07C 209/12 (2006.01)	215438*	C07D 233/60 (2006.01)	215472
A61Q 19/00 (2006.01)	215500*	B24D 7/06 (2006.01)	215445	C07C 245/08 (2006.01)	215438*	C07D 233/60 (2006.01)	215476
A62B 23/00 (2006.01)	215610*	B25B 13/04 (2006.01)	215578	C07C 211/62 (2006.01)	215492	C07D 233/60 (2006.01)	215465
A63B 23/035 (2006.01)	215609	B25J 1/00 (2006.01)	215489	C07C 209/12 (2006.01)	215492*	C07D 233/60 (2006.01)	215554
A63B 23/04 (2006.01)	215609*	B25J 11/00 (2006.01)	215394	C07C 211/62 (2006.01)	215490	C07D 291/06 (2006.01)	215554*
A63B 23/02 (2006.01)	215609*	B25J 19/00 (2006.01)	215576	C07C 209/00 (2006.01)	215490*	C07D 275/06 (2006.01)	215554*
A63B 22/00 (2006.01)	215609*	B25J 13/02 (2006.01)	215576*	C07C 211/62 (2006.01)	215477	C07D 233/60 (2006.01)	215460

1	2	1	2	1	2	1	2
C07D 291/06 (2006.01)	215460*	C07H 19/10 (2006.01)	215513	C12P 7/26 (2006.01)	215427	F16K 17/04 (2006.01)	215507
C07D 275/06 (2006.01)	215460*	C07H 19/20 (2006.01)	215513*	C12P 7/26 (2006.01)	215428	F16L 11/04 (2006.01)	215551*
C07D 233/60 (2006.01)	215461	C07H 21/02 (2006.01)	215513*	C12P 7/26 (2006.01)	215429	F16L 59/02 (2006.01)	215458
C07D 291/06 (2006.01)	215461*	C07K 14/775 (2006.01)	215401	C12P 17/06 (2006.01)	215520	F16L 59/14 (2006.01)	215458*
C07D 275/06 (2006.01)	215461*	C08G 18/08 (2006.01)	215508	C12P 21/06 (2006.01)	215480	F16L 55/18 (2006.01)	215458*
C07D 233/60 (2006.01)	215464	C08G 18/42 (2006.01)	215508*	C12Q 1/68 (2006.01)	215522*	F16L 1/024 (2006.01)	215458*
C07D 233/60 (2006.01)	215539	C08G 18/48 (2006.01)	215508*	C12Q 1/00 (2006.01)	215522*	F17C 1/10 (2006.01)	215503
C07D 233/60 (2006.01)	215470	C08G 18/85 (2006.01)	215532	C12R 1/01 (2006.01)	215430*	F21S 8/00 (2006.01)	215531
C07D 239/54 (2006.01)	215418	C08G 18/32 (2006.01)	215532*	C12R 1/01 (2006.01)	215427*	F21S 13/14 (2006.01)	215547*
C07D 249/12 (2006.01)	215418*	C08G 59/17 (2006.01)	215565	C12R 1/01 (2006.01)	215428*	F21V 21/02 (2006.01)	215531*
C07D 471/04 (2006.01)	215418*	C08G 63/54 (2006.01)	215590	C12R 1/01 (2006.01)	215429*	F21V 31/00 (2006.01)	215531*
C07D 237/14 (2006.01)	215418*	C08G 63/91 (2006.01)	215590*	C12R 1/645 (2006.01)	215520*	F21V 9/08 (2006.01)	215547*
C07D 231/20 (2006.01)	215418*	C08G 65/26 (2006.01)	215497	C22B 61/00 (2006.01)	215404*	F21V 9/04 (2006.01)	215547*
C07D 213/61 (2006.01)	215418*	C08G 65/28 (2006.01)	215601	C22C 19/03 (2006.01)	215410*	F21W 131/409 (2006.01)	215547*
C07D 257/08 (2006.01)	215519	C08G 69/02 (2006.01)	215447	C22C 19/03 (2006.01)	215424*	F23C 7/02 (2006.01)	215549*
C07D 277/28 (2006.01)	215580	C08G 8/10 (2006.01)	215413*	D04H 1/04 (2006.01)	215610	F23D 11/12 (2006.01)	215385
C07D 277/46 (2006.01)	215581	C08J 3/24 (2006.01)	215419*	D06F 5/00 (2006.01)	215585	F23D 14/22 (2006.01)	215549
C07D 277/48 (2006.01)	215581*	C08J 9/00 (2006.01)	215508*	D06H 1/00 (2006.01)	215426*	F23D 17/00 (2006.01)	215549*
C07D 417/10 (2006.01)	215581*	C08J 3/24 (2006.01)	215486	D06M 13/358 (2006.01)	215607*	F23D 14/00 (2006.01)	215595*
C07D 417/12 (2006.01)	215581*	C08J 3/24 (2006.01)	215569	D21H 17/67 (2006.01)	215406*	F23J 3/00 (2006.01)	215481*
C07D 295/18 (2006.01)	215454	C08J 5/06 (2006.01)	215530	D21H 17/68 (2006.01)	215499	F24B 1/191 (2006.01)	215481
C07D 295/037 (2006.01)	215524	C08J 5/18 (2006.01)	215530*	D21H 21/10 (2006.01)	215499*	F24C 3/08 (2006.01)	215595
C07D 295/037 (2006.01)	215493	C08J 5/18 (2006.01)	215449	D21H 27/30 (2006.01)	215414	F24D 15/04 (2006.01)	215453*
C07D 291/06 (2006.01)	215493*	C08J 3/22 (2006.01)	215449*	E01B 23/00 (2006.01)	215421	F24F 7/06 (2006.01)	215403*
C07D 275/06 (2006.01)	215493*	C08J 11/16 (2006.01)	215496	E03B 9/02 (2006.01)	215394*	F24J 3/06 (2006.01)	215453
C07D 307/78 (2006.01)	215521	C08J 3/28 (2006.01)	215496*	E03F 5/10 (2006.01)	215466*	F25B 27/02 (2006.01)	215564*
C07D 323/06 (2006.01)	215482	C08J 3/20 (2006.01)	215496*	E03F 3/06 (2006.01)	215458*	F25B 29/00 (2006.01)	215564*
C07D 401/04 (2006.01)	215572	C08J 9/16 (2006.01)	215387*	E04B 1/94 (2006.01)	215395*	F25B 30/06 (2006.01)	215453*
C07D 405/14 (2006.01)	215572*	C08J 11/10 (2006.01)	215514*	E04B 1/38 (2006.01)	215466	G01B 11/26 (2006.01)	215489*
C07D 409/14 (2006.01)	215572*	C08K 9/04 (2006.01)	215486*	E04B 1/38 (2006.01)	215515	G01B 5/28 (2006.01)	215568
C07D 403/14 (2006.01)	215607	C08K 13/06 (2006.01)	215486*	E04B 1/19 (2006.01)	215515*	G01C 7/04 (2006.01)	215568*
C07D 251/54 (2006.01)	215607*	C08K 3/22 (2006.01)	215569*	E04B 1/24 (2006.01)	215515*	G01F 1/10 (2006.01)	215420
C07D 498/04 (2006.01)	215605	C08K 7/02 (2006.01)	215530*	E04C 3/02 (2006.01)	215515*	G01F 1/48 (2006.01)	215527
C07D 513/04 (2006.01)	215604	C08K 5/1535 (2006.01)	215449*	E04C 3/04 (2006.01)	215515*	G01F 1/84 (2006.01)	215583*
C07D 513/04 (2006.01)	215603	C08K 5/1545 (2006.01)	215449*	E04D 11/00 (2006.01)	215395*	G01J 5/00 (2006.01)	215567
C07D 239/54 (2006.01)	215485*	C08K 7/00 (2006.01)	215496*	E04D 3/35 (2006.01)	215395*	G01J 5/28 (2006.01)	215567*
C07D 239/54 (2006.01)	215487*	C08K 3/22 (2006.01)	215570*	E04F 15/02 (2006.01)	215531*	G01J 9/00 (2006.01)	215529
C07D 239/54 (2006.01)	215484*	C08K 9/04 (2006.01)	215570*	E04H 7/00 (2006.01)	215466*	G01J 9/02 (2006.01)	215529*
C07D 453/04 (2006.01)	215451*	C08K 3/04 (2006.01)	215387*	E04H 12/10 (2006.01)	215515*	G01K 7/02 (2006.01)	215566
C07D 209/82 (2006.01)	215497*	C08L 67/06 (2006.01)	215590*	E05C 1/00 (2006.01)	215423	G01N 1/26 (2006.01)	215398
C07D 207/404 (2006.01)	215447*	C08L 9/02 (2006.01)	215486*	E05D 7/04 (2006.01)	215456	G01N 35/10 (2006.01)	215398*
C07D 209/02 (2006.01)	215479*	C08L 11/00 (2006.01)	215569*	E06B 11/08 (2006.01)	215501	G01N 21/21 (2006.01)	215516
C07D 213/20 (2006.01)	215479*	C08L 97/02 (2006.01)	215530*	E21C 33/00 (2006.01)	215402*	G01N 27/10 (2006.01)	215562
C07D 311/82 (2006.01)	215468*	C08L 23/16 (2006.01)	215570	E21D 15/14 (2006.01)	215435	G01N 33/00 (2006.01)	215558
C07D 311/82 (2006.01)	215491*	C08L 25/08 (2006.01)	215387	E21D 23/00 (2006.01)	215435*	G01N 19/04 (2006.01)	215558*
C07D 311/32 (2006.01)	215520*	C09B 7/02 (2006.01)	215479	E21D 15/51 (2006.01)	215435*	G01N 33/22 (2006.01)	215606
C07F 9/09 (2006.01)	215528*	C09B 11/08 (2006.01)	215468	E21D 15/51 (2006.01)	215507*	G01N 23/223 (2006.01)	215606*
C07F 7/08 (2006.01)	215561	C09B 11/08 (2006.01)	215491	E21D 23/16 (2006.01)	215507*	G01N 33/48 (2006.01)	215545
C07F 5/04 (2006.01)	215561*	C09C 1/02 (2006.01)	215406	E21F 13/02 (2006.01)	215421*	G01N 33/48 (2006.01)	215534
C07F 7/18 (2006.01)	215559	C09J 11/06 (2006.01)	215524*	E21F 1/00 (2006.01)	215403	G01P 5/14 (2006.01)	215527*
C07F 15/00 (2006.01)	215559*	C09J 5/06 (2006.01)	215524*	E21F 13/00 (2006.01)	215523	G01R 29/08 (2006.01)	215545*
C07F 7/18 (2006.01)	215560	C09J 5/00 (2006.01)	215530*	E21F 13/06 (2006.01)	215591	G01R 29/08 (2006.01)	215534*
C07F 15/00 (2006.01)	215560*	C09J 5/06 (2006.01)	215413	E21F 17/10 (2006.01)	215551*	G01R 19/08 (2006.01)	215536
C07F 9/30 (2006.01)	215535	C09J 161/28 (2006.01)	215413*	F02G 5/04 (2006.01)	215564	G01R 15/18 (2006.01)	215536*
C07F 9/32 (2006.01)	215478	C09J 11/02 (2006.01)	215452	F04D 1/00 (2006.01)	215467	G01R 1/22 (2006.01)	215536*
C07F 9/572 (2006.01)	215543	C09K 21/12 (2006.01)	215511	F04D 17/00 (2006.01)	215467*	G01R 19/25 (2006.01)	215548
C07F 9/30 (2006.01)	215543*	C10G 1/10 (2006.01)	215514	F15B 1/00 (2006.01)	215551	G01R 31/40 (2006.01)	215548*
C07F 9/6512 (2006.01)	215485	C10M 133/56 (2006.01)	215447*	F15B 15/08 (2006.01)	215400	G01R 29/26 (2006.01)	215407
C07F 9/38 (2006.01)	215485*	C11C 1/02 (2006.01)	215434*	F16B 12/32 (2006.01)	215538*	G01R 29/00 (2006.01)	215407*
C07F 9/6512 (2006.01)	215487	C12C 11/11 (2006.01)	215442*	F16C 33/06 (2006.01)	215390	G01R 29/26 (2006.01)	215405
C07F 9/38 (2006.01)	215487*	C12N 7/00 (2006.01)	215522	F16C 37/00 (2006.01)	215396	G01R 29/00 (2006.01)	215405*
C07F 9/6512 (2006.01)	215484	C12P 19/34 (2006.01)	215513*	F16D 65/36 (2006.01)	215388*	G01S 7/00 (2006.01)	215407*
C07F 9/38 (2006.01)	215484*	C12P 21/06 (2006.01)	215513*	F16D 37/00 (2006.01)	215436	G01S 7/00 (2006.01)	215405*
C07G 5/00 (2006.01)	215451	C12P 7/02 (2006.01)	215430	F16D 37/02 (2006.01)	215436*	G03B 15/02 (2006.01)	215547
C07H 3/06 (2006.01)	215422*	C12P 7/26 (2006.01)	215430*	F16J 15/34 (2006.01)	215400*	G05F 1/10 (2006.01)	215557*

1	2
G06F 3/033 (2006.01)	215552
G07C 9/02 (2006.01)	215501*
G08C 17/00 (2006.01)	215588
G09B 23/06 (2006.01)	215488
G09F 3/02 (2006.01)	215426
H01L 35/34 (2006.01)	215566*
H01L 21/00 (2006.01)	215571
H01L 29/00 (2006.01)	215571*

1	2
H01L 31/00 (2006.01)	215571*
H01Q 9/28 (2006.01)	215584
H01Q 9/00 (2006.01)	215584*
H02G 3/10 (2006.01)	215415
H02H 9/00 (2006.01)	215583
H02H 9/00 (2006.01)	215557
H02J 7/00 (2006.01)	215588*

1	2
215481	F24B 1/191 (2006.01)
215482	C07D 323/06 (2006.01)
215483	A23L 3/01 (2006.01)
215484	C07F 9/6512 (2006.01)
215485	C07F 9/6512 (2006.01)
215486	C08J 3/24 (2006.01)
215487	C07F 9/6512 (2006.01)
215488	G09B 23/06 (2006.01)
215489	B25J 1/00 (2006.01)
215490	C07C 211/62 (2006.01)
215491	C09B 11/08 (2006.01)
215492	C07C 211/62 (2006.01)
215493	C07D 295/037 (2006.01)
215494	A01K 85/02 (2006.01)
215495	C07C 211/63 (2006.01)
215496	C08J 11/16 (2006.01)
215497	C08G 65/26 (2006.01)
215498	B01F 5/06 (2006.01)
215499	D21H 17/68 (2006.01)
215500	C07D 207/28 (2006.01)
215501	E06B 11/08 (2006.01)
215502	C07C 237/00 (2006.01)
215503	F17C 1/10 (2006.01)
215504	B21J 5/02 (2006.01)
215505	B21J 5/02 (2006.01)
215506	B21J 5/02 (2006.01)
215507	F16K 17/04 (2006.01)
215508	C08G 18/08 (2006.01)
215509	A01C 7/10 (2006.01)
215510	A01B 49/06 (2006.01)
215511	C09K 21/12 (2006.01)
215512	B21B 13/02 (2006.01)
215513	C07H 19/10 (2006.01)
215514	C10G 1/10 (2006.01)
215515	E04B 1/38 (2006.01)
215516	G01N 21/21 (2006.01)
215517	A61F 13/15 (2006.01)
215518	B23D 35/00 (2006.01)
215519	C07D 257/08 (2006.01)
215520	C12P 17/06 (2006.01)
215521	C07D 307/78 (2006.01)
215522	C12N 7/00 (2006.01)
215523	E21F 13/00 (2006.01)
215524	C07D 295/037 (2006.01)
215525	A61B 17/58 (2006.01)
215526	A61B 17/17 (2006.01)
215527	G01F 1/48 (2006.01)
215528	C07C 331/20 (2006.01)
215529	G01J 9/00 (2006.01)
215530	C08J 5/06 (2006.01)
215531	F21S 8/00 (2006.01)
215532	C08G 18/85 (2006.01)
215533	C07C 271/54 (2006.01)
215534	G01N 33/48 (2006.01)
215535	C07F 9/30 (2006.01)
215536	G01R 19/08 (2006.01)
215537	B21J 5/00 (2006.01)
215538	A47B 3/00 (2006.01)
215539	C07D 233/60 (2006.01)
215540	A01K 51/00 (2006.01)
215541	B08B 17/00 (2006.01)
215542	C07D 231/14 (2006.01)
215543	C07F 9/572 (2006.01)
215544	B60K 6/00 (2007.10)
215545	G01N 33/48 (2006.01)

1	2
215546	B09C 1/10 (2006.01)
215547	G03B 15/02 (2006.01)
215548	G01R 19/25 (2006.01)
215549	F23D 14/22 (2006.01)
215550	C07B 63/00 (2006.01)
215551	F15B 1/00 (2006.01)
215552	G06F 3/033 (2006.01)
215553	B22D 15/00 (2006.01)
215554	C07D 233/60 (2006.01)
215555	C07D 233/60 (2006.01)
215556	C07D 233/60 (2006.01)
215557	H02H 9/00 (2006.01)
215558	G01N 33/00 (2006.01)
215559	C07F 7/18 (2006.01)
215560	C07F 7/18 (2006.01)
215561	C07F 7/08 (2006.01)
215562	G01N 27/10 (2006.01)
215563	A47H 1/02 (2006.01)
215564	F02G 5/04 (2006.01)
215565	C08G 59/17 (2006.01)
215566	G01K 7/02 (2006.01)
215567	G01J 5/00 (2006.01)
215568	G01B 5/28 (2006.01)
215569	C08J 3/24 (2006.01)
215570	C08L 23/16 (2006.01)
215571	H01L 21/00 (2006.01)
215572	C07D 401/04 (2006.01)
215573	C03B 9/00 (2006.01)
215574	A21C 3/02 (2006.01)
215575	B01D 25/12 (2006.01)
215576	B25J 19/00 (2006.01)
215577	B60K 6/00 (2007.10)
215578	B25B 13/04 (2006.01)
215579	A61K 47/36 (2006.01)
215580	C07D 277/28 (2006.01)
215581	C07D 277/46 (2006.01)
215582	C07C 33/28 (2006.01)
215583	H02H 9/00 (2006.01)
215584	H01Q 9/28 (2006.01)
215585	D06F 57/00 (2006.01)
215586	A61K 36/74 (2006.01)
215587	A61K 9/22 (2006.01)
215588	G08C 17/00 (2006.01)
215589	B30B 11/24 (2006.01)
215590	C08G 63/54 (2006.01)
215591	E21F 13/06 (2006.01)
215592	A23G 3/48 (2006.01)
215593	A01D 34/28 (2006.01)
215594	A22B 7/00 (2006.01)
215595	F24C 3/08 (2006.01)
215596	B23K 37/00 (2006.01)
215597	B41M 3/16 (2006.01)
215598	B23P 17/04 (2006.01)
215599	B22D 11/115 (2006.01)
215600	A61B 17/70 (2006.01)
215601	C08G 65/28 (2006.01)
215602	C07D 221/08 (2006.01)
215603	C07D 513/04 (2006.01)
215604	C07D 513/04 (2006.01)
215605	C07D 498/04 (2006.01)
215606	G01N 33/22 (2006.01)
215607	C07D 403/14 (2006.01)
215608	A61B 17/68 (2006.01)
215609	A63B 23/035 (2006.01)
215610	D04H 1/04 (2006.01)

INDEKS NUMEROWY
UDZIELONYCH PATENTÓW

Nr patentu	Symbol MKP
1	2
215385	F23D 11/12 (2006.01)
215386	B65D 21/02 (2006.01)
215387	C08L 25/08 (2006.01)
215388	B60T 7/20 (2006.01)
215389	B65H 75/14 (2006.01)
215390	F16C 33/06 (2006.01)
215391	B01D 53/34 (2006.01)
215392	B60G 17/00 (2006.01)
215393	B26F 3/16 (2006.01)
215394	B25J 11/00 (2006.01)
215395	B32B 27/12 (2006.01)
215396	F16C 37/00 (2006.01)
215397	A47F 5/00 (2006.01)
215398	G01N 1/26 (2006.01)
215399	B23F 9/08 (2006.01)
215400	F15B 15/08 (2006.01)
215401	C07K 14/775 (2006.01)
215402	B62D 55/10 (2006.01)
215403	E21F 1/00 (2006.01)
215404	B22F 9/22 (2006.01)
215405	G01R 29/26 (2006.01)
215406	C09C 1/02 (2006.01)
215407	G01R 29/26 (2006.01)
215408	B62K 19/36 (2006.01)
215409	A61C 9/00 (2006.01)
215410	B82B 3/00 (2006.01)
215411	B60C 23/10 (2006.01)
215412	A61K 47/34 (2006.01)
215413	C09J 5/06 (2006.01)
215414	D21H 27/30 (2006.01)
215415	H02G 3/10 (2006.01)
215416	B60C 23/00 (2006.01)
215417	B30B 9/06 (2006.01)
215418	C07D 239/54 (2006.01)
215419	A61L 15/60 (2006.01)
215420	G01F 1/10 (2006.01)
215421	E01B 23/00 (2006.01)
215422	A61K 31/702 (2006.01)
215423	E05C 1/00 (2006.01)
215424	B82B 3/00 (2006.01)
215425	C07D 207/12 (2006.01)
215426	G09F 3/02 (2006.01)
215427	C12P 7/26 (2006.01)
215428	C12P 7/26 (2006.01)
215429	C12P 7/26 (2006.01)
215430	C12P 7/02 (2006.01)
215431	B01J 38/70 (2006.01)
215432	C07C 69/22 (2006.01)

Nr patentu	Symbol MKP
1	2
215433	A01G 1/04 (2006.01)
215434	C07C 51/42 (2006.01)
215435	E21D 15/14 (2006.01)
215436	F16D 37/00 (2006.01)
215437	C01B 3/34 (2006.01)
215438	C07C 211/62 (2006.01)
215439	B21B 1/42 (2006.01)
215440	C01B 3/16 (2006.01)
215441	C07C 211/63 (2006.01)
215442	A23L 1/015 (2006.01)
215443	C07C 211/63 (2006.01)
215444	B21B 1/42 (2006.01)
215445	B24D 7/06 (2006.01)
215446	C07C 211/63 (2006.01)
215447	C08G 69/02 (2006.01)
215448	B44C 5/04 (2006.01)
215449	C08J 5/18 (2006.01)
215450	C01B 25/32 (2006.01)
215451	C07G 5/00 (2006.01)
215452	C09J 11/02 (2006.01)
215453	F24J 3/06 (2006.01)
215454	C07D 295/18 (2006.01)
215455	B62M 23/02 (2006.01)
215456	E05D 7/04 (2006.01)
215457	B60L 9/30 (2006.01)
215458	F16L 59/02 (2006.01)
215459	A01F 29/04 (2006.01)
215460	C07D 233/60 (2006.01)
215461	C07D 233/60 (2006.01)
215462	C07D 233/60 (2006.01)
215463	C07D 233/60 (2006.01)
215464	C07D 233/60 (2006.01)
215465	C07D 233/60 (2006.01)
215466	E04B 1/38 (2006.01)
215467	F04D 1/00 (2006.01)
215468	C09B 11/08 (2006.01)
215469	C07D 233/60 (2006.01)
215470	C07D 233/60 (2006.01)
215471	C07D 233/60 (2006.01)
215472	C07D 233/60 (2006.01)
215473	C07D 233/60 (2006.01)
215474	C07D 233/60 (2006.01)
215475	C07D 233/60 (2006.01)
215476	C07D 233/60 (2006.01)
215477	C07C 211/62 (2006.01)
215478	C07F 9/32 (2006.01)
215479	C09B 7/02 (2006.01)
215480	C12P 21/06 (2006.01)

408

TŁUMACZENIA PATENTÓW EUROPEJSKICH

Poniższe zestawienie zawiera kolejno: kod rodzaju tłumaczenia patentu europejskiego chronionego na terytorium Rzeczypospolitej Polskiej, datę publikacji o udzieleniu lub zmianie patentu europejskiego, rok wydania i numer Europejskiego Biuletynu Patentowego, w którym ogłoszono o udzieleniu lub zmianie patentu, numer patentu europejskiego.

T3 (97) 11 09 2013	2013/37	EP 1507059 B1	T3 (97) 17 07 2013	2013/29	EP 1800693 B1
T6 (97) 02 08 2006	2006/31	EP 1508436 B1	T3 (97) 24 07 2013	2013/30	EP 1794380 B1
T3 (97) 24 07 2013	2013/30	EP 1522374 B1	T3 (97) 19 06 2013	2013/25	EP 1768999 B1
T3 (97) 18 09 2013	2013/38	EP 1496324 B1	T3 (97) 03 07 2013	2013/27	EP 1814850 B1
T3 (97) 01 05 2013	2013/18	EP 1530972 B1	T3 (97) 15 05 2013	2013/20	EP 1813352 B1
T3 (97) 24 07 2013	2013/30	EP 1616007 B1	T3 (97) 03 07 2013	2013/27	EP 1824437 B1
T3 (97) 26 06 2013	2013/26	EP 1624949 B1	T3 (97) 01 05 2013	2013/18	EP 1824523 B1
T3 (97) 24 07 2013	2013/30	EP 1716379 B1	T3 (97) 17 07 2013	2013/29	EP 1843989 B1
T3 (97) 10 07 2013	2013/28	EP 1622629 B1	T3 (97) 31 07 2013	2013/31	EP 1827199 B1
T3 (97) 10 07 2013	2013/28	EP 1621188 B1	T3 (97) 24 07 2013	2013/30	EP 1880066 B1
T3 (97) 10 07 2013	2013/28	EP 1666435 B1	T5 (97) 04 08 2010	2010/31	EP 1693530 B1
T5 (97) 25 07 2007	2007/30	EP 1638880 B1	T3 (97) 31 07 2013	2013/31	EP 1685973 B1
T3 (97) 29 05 2013	2013/22	EP 1645319 B1	T5 (97) 13 08 2008	2008/33	EP 1707296 B1
T3 (97) 17 07 2013	2013/29	EP 1678385 B1	T3 (97) 24 07 2013	2013/30	EP 1717533 B1
T3 (97) 03 04 2013	2013/14	EP 1663773 B1	T3 (97) 17 07 2013	2013/29	EP 1721780 B1
T3 (97) 03 07 2013	2013/27	EP 1656654 B1	T3 (97) 17 07 2013	2013/29	EP 1721674 B1
T3 (97) 10 07 2013	2013/28	EP 1680160 B1	T3 (97) 03 07 2013	2013/27	EP 1780340 B1
T3 (97) 17 07 2013	2013/29	EP 1625209 B1	T3 (97) 13 03 2013	2013/11	EP 1771025 B1
T3 (97) 24 07 2013	2013/30	EP 1663235 B1	T3 (97) 04 09 2013	2013/36	EP 1865276 B1
T3 (97) 17 07 2013	2013/29	EP 1807673 B1	T3 (97) 06 03 2013	2013/10	EP 1792668 B1
T3 (97) 28 08 2013	2013/35	EP 1670828 B1	T3 (97) 03 07 2013	2013/27	EP 1676627 B1
T3 (97) 10 07 2013	2013/28	EP 1687390 B1	T3 (97) 21 08 2013	2013/34	EP 1746635 B1
T3 (97) 10 07 2013	2013/28	EP 1692422 B1	T3 (97) 28 08 2013	2013/35	EP 1923367 B1
T3 (97) 03 07 2013	2013/27	EP 1703965 B1	T3 (97) 10 07 2013	2013/28	EP 1818459 B1
T3 (97) 24 07 2013	2013/30	EP 1700001 B1	T3 (97) 29 05 2013	2013/22	EP 1928152 B1
T3 (97) 03 07 2013	2013/27	EP 1559981 B1	T3 (97) 17 07 2013	2013/29	EP 1752378 B1
T3 (97) 23 01 2013	2013/04	EP 1588759 B1	T5 (97) 21 01 2009	2009/04	EP 1867810 B1
T3 (97) 03 07 2013	2013/27	EP 1589296 B1	T3 (97) 17 07 2013	2013/29	EP 1841600 B1
T5 (97) 22 04 2009	2009/17	EP 1634995 B1	T3 (97) 03 07 2013	2013/27	EP 1844337 B1
T3 (97) 14 08 2013	2013/33	EP 1655318 B1	T3 (97) 22 05 2013	2013/21	EP 1861437 B1
T3 (97) 10 04 2013	2013/15	EP 1568304 B1	T3 (97) 24 07 2013	2013/30	EP 1931407 B1
T3 (97) 14 08 2013	2013/33	EP 1659234 B1	T5 (97) 17 06 2009	2009/25	EP 1848918 B1
T3 (97) 01 05 2013	2013/18	EP 1645496 B1	T3 (97) 17 07 2013	2013/29	EP 1866469 B1
T3 (97) 17 07 2013	2013/29	EP 1711086 B1	T3 (97) 14 11 2012	2012/46	EP 1853441 B1
T3 (97) 03 07 2013	2013/27	EP 1773136 B1	T3 (97) 03 07 2013	2013/27	EP 1859004 B1
T3 (97) 10 07 2013	2013/28	EP 1737406 B1	T3 (97) 24 07 2013	2013/30	EP 1842864 B1
T3 (97) 29 05 2013	2013/22	EP 1725528 B1	T3 (97) 10 07 2013	2013/28	EP 1870413 B1
T3 (97) 24 07 2013	2013/30	EP 1715150 B1	T3 (97) 10 07 2013	2013/28	EP 1848913 B1
T3 (97) 31 07 2013	2013/31	EP 1721893 B1	T3 (97) 14 08 2013	2013/33	EP 1874586 B1
T3 (97) 03 07 2013	2013/27	EP 1750932 B1	T3 (97) 31 10 2012	2012/44	EP 1853444 B1
T3 (97) 31 07 2013	2013/31	EP 1720802 B1	T3 (97) 07 08 2013	2013/32	EP 1867241 B1
T3 (97) 08 05 2013	2013/19	EP 1730404 B1	T3 (97) 17 07 2013	2013/29	EP 1864048 B1
T3 (97) 28 08 2013	2013/35	EP 1720697 B1	T3 (97) 21 08 2013	2013/34	EP 2010118 B1
T3 (97) 08 05 2013	2013/19	EP 1737961 B1	T3 (97) 17 07 2013	2013/29	EP 1896211 B1
T3 (97) 07 08 2013	2013/32	EP 1740748 B1	T3 (97) 04 09 2013	2013/36	EP 1891571 B1
T3 (97) 17 07 2013	2013/29	EP 1789405 B1	T3 (97) 10 07 2013	2013/28	EP 1922073 B1
T3 (97) 14 08 2013	2013/33	EP 1743449 B1	T3 (97) 17 07 2013	2013/29	EP 1904312 B1
T3 (97) 03 07 2013	2013/27	EP 1750766 B1	T3 (97) 05 06 2013	2013/23	EP 1913528 B1
T3 (97) 14 08 2013	2013/33	EP 1766126 B1	T3 (97) 31 07 2013	2013/31	EP 1896502 B1
T3 (97) 26 06 2013	2013/26	EP 1773229 B1	T3 (97) 01 05 2013	2013/18	EP 1904074 B1
T3 (97) 13 03 2013	2013/11	EP 1762019 B1	T3 (97) 12 06 2013	2013/24	EP 1879727 B1
T3 (97) 24 07 2013	2013/30	EP 1761219 B1	T3 (97) 10 07 2013	2013/28	EP 1880256 B1
T3 (97) 31 07 2013	2013/31	EP 1778501 B1	T3 (97) 10 07 2013	2013/28	EP 1889065 B1
T3 (97) 10 04 2013	2013/15	EP 1803383 B1	T3 (97) 04 09 2013	2013/36	EP 1913001 B1
T3 (97) 04 09 2013	2013/36	EP 1776062 B1	T3 (97) 22 05 2013	2013/21	EP 1904627 B1
T3 (97) 03 07 2013	2013/27	EP 1807325 B1	T3 (97) 03 07 2013	2013/27	EP 2061937 B1
			T3 (97) 17 07 2013	2013/29	EP 1910615 B1
					EP 1926634 B1
					EP 1934521 B1
					EP 1924663 B1
					EP 1955056 B1
					EP 1928521 B1
					EP 1960151 B1
					EP 1948263 B1
					EP 1960352 B1
					EP 1965911 B1
					EP 1948501 B1

T3 (97) 31 07 2013	2013/31	EP 1940839 B1	T3 (97) 03 07 2013	2013/27	EP 2229315 B1
T3 (97) 10 07 2013	2013/28	EP 1962620 B1	T3 (97) 24 07 2013	2013/30	EP 2078073 B1
T3 (97) 17 07 2013	2013/29	EP 1951838 B1	T3 (97) 05 06 2013	2013/23	EP 2102091 B1
T3 (97) 03 07 2013	2013/27	EP 1954301 B1	T3 (97) 31 07 2013	2013/31	EP 2111238 B1
T3 (97) 17 07 2013	2013/29	EP 1961030 B1	T3 (97) 19 06 2013	2013/25	EP 2073623 B1
T3 (97) 03 07 2013	2013/27	EP 2094824 B1	T3 (97) 17 07 2013	2013/29	EP 2087407 B1
T3 (97) 17 07 2013	2013/29	EP 1976805 B1	T3 (97) 03 04 2013	2013/14	EP 2024052 B1
T3 (97) 17 07 2013	2013/29	EP 1852239 B1	T3 (97) 24 07 2013	2013/30	EP 2121053 B1
T3 (97) 24 07 2013	2013/30	EP 1982939 B1	T3 (97) 04 09 2013	2013/36	EP 2097068 B1
T3 (97) 17 07 2013	2013/29	EP 1857673 B1	T3 (97) 05 06 2013	2013/23	EP 2102071 B1
T3 (97) 10 07 2013	2013/28	EP 1873290 B1	T3 (97) 03 07 2013	2013/27	EP 2029975 B1
T3 (97) 22 05 2013	2013/21	EP 2002825 B1	T3 (97) 31 07 2013	2013/31	EP 2097794 B1
T3 (97) 03 07 2013	2013/27	EP 1905919 B1	T3 (97) 17 07 2013	2013/29	EP 2143996 B1
T3 (97) 03 07 2013	2013/27	EP 1887134 B1	T3 (97) 17 07 2013	2013/29	EP 1962273 B1
T3 (97) 21 08 2013	2013/34	EP 1926341 B1	T3 (97) 19 06 2013	2013/25	EP 1961539 B1
T3 (97) 17 07 2013	2013/29	EP 1880799 B1	T3 (97) 18 09 2013	2013/38	EP 1980812 B1
T3 (97) 03 07 2013	2013/27	EP 1897904 B1	T3 (97) 07 08 2013	2013/32	EP 1990481 B1
T3 (97) 03 07 2013	2013/27	EP 2072564 B1	T3 (97) 10 07 2013	2013/28	EP 2145830 B1
T3 (97) 28 11 2012	2012/48	EP 2075886 B1	T5 (97) 17 02 2010	2010/07	EP 2048315 B1
T3 (97) 09 10 2013	2013/41	EP 2000624 B1	T3 (97) 17 07 2013	2013/29	EP 2050529 B1
T3 (97) 24 07 2013	2013/30	EP 1976969 B1	T3 (97) 18 09 2013	2013/38	EP 2082898 B1
T3 (97) 24 07 2013	2013/30	EP 1977053 B1	T3 (97) 05 06 2013	2013/23	EP 2070544 B1
T3 (97) 10 07 2013	2013/28	EP 1984171 B1	T3 (97) 03 07 2013	2013/27	EP 2189359 B1
T3 (97) 03 07 2013	2013/27	EP 1983284 B1	T3 (97) 03 07 2013	2013/27	EP 2196737 B1
T3 (97) 11 09 2013	2013/37	EP 1997202 B1	T3 (97) 05 06 2013	2013/23	EP 2072173 B1
T3 (97) 10 04 2013	2013/15	EP 2024056 B1	T3 (97) 17 07 2013	2013/29	EP 2085514 B1
T3 (97) 03 07 2013	2013/27	EP 2020895 B1	T3 (97) 10 07 2013	2013/28	EP 1968168 B1
T3 (97) 26 06 2013	2013/26	EP 2010805 B1	T3 (97) 03 07 2013	2013/27	EP 1970496 B1
T3 (97) 15 05 2013	2013/20	EP 2019960 B1	T3 (97) 03 07 2013	2013/27	EP 2107778 B1
T3 (97) 24 07 2013	2013/30	EP 2027170 B1	T3 (97) 18 09 2013	2013/38	EP 2131540 B1
T3 (97) 24 04 2013	2013/17	EP 2128874 B1	T3 (97) 14 08 2013	2013/33	EP 2006453 B1
T3 (97) 17 07 2013	2013/29	EP 2001287 B1	T3 (97) 03 07 2013	2013/27	EP 2028574 B1
T3 (97) 20 03 2013	2013/12	EP 2024873 B1	T3 (97) 10 07 2013	2013/28	EP 2065626 B1
T3 (97) 03 07 2013	2013/27	EP 2037902 B1	T3 (97) 03 07 2013	2013/27	EP 2037079 B1
T3 (97) 03 07 2013	2013/27	EP 2013136 B1	T3 (97) 18 09 2013	2013/38	EP 2090199 B1
T3 (97) 03 07 2013	2013/27	EP 2029203 B1	T3 (97) 24 07 2013	2013/30	EP 2105544 B1
T3 (97) 24 07 2013	2013/30	EP 1991541 B1	T3 (97) 17 07 2013	2013/29	EP 2098691 B1
T3 (97) 22 05 2013	2013/21	EP 2004654 B1	T3 (97) 10 04 2013	2013/15	EP 2111358 B1
T3 (97) 17 07 2013	2013/29	EP 2010414 B1	T3 (97) 31 07 2013	2013/31	EP 2121689 B1
T3 (97) 31 07 2013	2013/31	EP 2041146 B1	T5 (97) 14 07 2010	2010/28	EP 2079940 B1
T3 (97) 22 05 2013	2013/21	EP 2046237 B1	T3 (97) 03 07 2013	2013/27	EP 2116826 B1
T3 (97) 04 09 2013	2013/36	EP 2047720 B1	T3 (97) 22 05 2013	2013/21	EP 2106343 B1
T3 (97) 31 07 2013	2013/31	EP 2041324 B1	T3 (97) 07 08 2013	2013/32	EP 2221291 B1
T3 (97) 03 07 2013	2013/27	EP 2052106 B1	T3 (97) 07 08 2013	2013/32	EP 2125620 B1
T3 (97) 05 06 2013	2013/23	EP 2046318 B1	T3 (97) 15 05 2013	2013/20	EP 2120977 B1
T3 (97) 03 07 2013	2013/27	EP 2049556 B1	T3 (97) 24 07 2013	2013/30	EP 2135255 B1
T3 (97) 11 09 2013	2013/37	EP 2046968 B1	T3 (97) 14 08 2013	2013/33	EP 2146719 B1
T3 (97) 11 09 2013	2013/37	EP 2018184 B1	T3 (97) 22 05 2013	2013/21	EP 2150962 B1
T3 (97) 10 04 2013	2013/15	EP 2049407 B1	T3 (97) 12 06 2013	2013/24	EP 2206179 B1
T3 (97) 01 05 2013	2013/18	EP 2016198 B1	T3 (97) 17 07 2013	2013/29	EP 2139484 B1
T3 (97) 07 08 2013	2013/32	EP 2061575 B1	T3 (97) 13 02 2013	2013/07	EP 2144923 B1
T3 (97) 17 07 2013	2013/29	EP 2056996 B1	T3 (97) 17 07 2013	2013/29	EP 2136997 B1
T3 (97) 03 07 2013	2013/27	EP 2066610 B1	T4 (97) 06 03 2013	2013/10	EP 2120615 B1
T3 (97) 17 07 2013	2013/29	EP 2064238 B1	T3 (97) 10 04 2013	2013/15	EP 2158387 B1
T3 (97) 31 07 2013	2013/31	EP 2066340 B1	T3 (97) 03 07 2013	2013/27	EP 2146922 B1
T3 (97) 03 07 2013	2013/27	EP 2049306 B1	T3 (97) 10 07 2013	2013/28	EP 2162382 B1
T3 (97) 24 07 2013	2013/30	EP 2067781 B1	T3 (97) 03 07 2013	2013/27	EP 2162339 B1
T3 (97) 10 07 2013	2013/28	EP 2059704 B1	T3 (97) 03 07 2013	2013/27	EP 2153412 B1
T3 (97) 17 07 2013	2013/29	EP 2076491 B1	T3 (97) 17 07 2013	2013/29	EP 2150445 B1
T3 (97) 03 07 2013	2013/27	EP 2085272 B1	T3 (97) 14 08 2013	2013/33	EP 2167353 B1
T3 (97) 10 07 2013	2013/28	EP 2061561 B1	T3 (97) 10 07 2013	2013/28	EP 2146721 B1
T3 (97) 31 07 2013	2013/31	EP 2084174 B1	T3 (97) 24 07 2013	2013/30	EP 2307651 B1
T3 (97) 17 07 2013	2013/29	EP 2061594 B1	T3 (97) 31 07 2013	2013/31	EP 2162383 B1
T3 (97) 01 05 2013	2013/18	EP 2104674 B1	T3 (97) 17 07 2013	2013/29	EP 2164831 B1
T3 (97) 17 07 2013	2013/29	EP 2084207 B1	T3 (97) 03 07 2013	2013/27	EP 2167255 B1
T3 (97) 17 07 2013	2013/29	EP 2100011 B1	T3 (97) 24 07 2013	2013/30	EP 2147152 B1
T5 (97) 20 04 2011	2011/16	EP 2100086 B1	T3 (97) 31 07 2013	2013/31	EP 2121577 B1

T3 (97) 22 05 2013	2013/21	EP 2170321 B1	T3 (97) 10 07 2013	2013/28	EP 2206706 B1
T3 (97) 03 04 2013	2013/14	EP 2178599 B1	T3 (97) 11 09 2013	2013/37	EP 2161134 B1
T3 (97) 31 07 2013	2013/31	EP 2170942 B1	T3 (97) 17 07 2013	2013/29	EP 2103295 B1
T6 (97) 19 09 2012	2012/38	EP 2167502 B1	T3 (97) 17 07 2013	2013/29	EP 2077431 B1
T3 (97) 10 07 2013	2013/28	EP 2231791 B1	T3 (97) 24 07 2013	2013/30	EP 2135851 B1
T3 (97) 26 06 2013	2013/26	EP 2173886 B1	T3 (97) 17 07 2013	2013/29	EP 2312536 B1
T3 (97) 17 07 2013	2013/29	EP 2176011 B1	T3 (97) 26 06 2013	2013/26	EP 2227257 B1
T3 (97) 10 04 2013	2013/15	EP 2173209 B1	T3 (97) 24 07 2013	2013/30	EP 2231678 B1
T3 (97) 17 07 2013	2013/29	EP 2188563 B1	T3 (97) 03 07 2013	2013/27	EP 2243623 B1
T3 (97) 24 07 2013	2013/30	EP 2185205 B1	T3 (97) 10 04 2013	2013/15	EP 2254848 B1
T3 (97) 28 08 2013	2013/35	EP 2198183 B1	T3 (97) 10 07 2013	2013/28	EP 2254598 B1
T3 (97) 21 08 2013	2013/34	EP 2170980 B1	T3 (97) 24 04 2013	2013/17	EP 2255184 B1
T3 (97) 17 07 2013	2013/29	EP 2173963 B1	T3 (97) 26 06 2013	2013/26	EP 2260075 B1
T3 (97) 17 07 2013	2013/29	EP 2144801 B1	T3 (97) 26 06 2013	2013/26	EP 2231500 B1
T3 (97) 19 06 2013	2013/25	EP 2125964 B1	T3 (97) 28 08 2013	2013/35	EP 2167337 B1
T3 (97) 07 08 2013	2013/32	EP 2188148 B1	T3 (97) 17 07 2013	2013/29	EP 2287155 B1
T3 (97) 17 07 2013	2013/29	EP 2178963 B1	T3 (97) 29 05 2013	2013/22	EP 2274005 B1
T3 (97) 07 08 2013	2013/32	EP 2187799 B1	T3 (97) 10 07 2013	2013/28	EP 2262535 B1
T3 (97) 01 05 2013	2013/18	EP 2198472 B1	T3 (97) 07 08 2013	2013/32	EP 2191598 B1
T3 (97) 06 03 2013	2013/10	EP 2188527 B1	T3 (97) 19 06 2013	2013/25	EP 2300335 B1
T3 (97) 17 07 2013	2013/29	EP 2205343 B1	T3 (97) 17 07 2013	2013/29	EP 2279149 B1
T3 (97) 24 07 2013	2013/30	EP 2203444 B1	T3 (97) 07 08 2013	2013/32	EP 2268881 B1
T3 (97) 24 07 2013	2013/30	EP 2195981 B1	T3 (97) 26 06 2013	2013/26	EP 2281014 B1
T3 (97) 17 07 2013	2013/29	EP 2200447 B1	T3 (97) 14 08 2013	2013/33	EP 2266557 B1
T3 (97) 15 05 2013	2013/20	EP 2205711 B1	T3 (97) 10 07 2013	2013/28	EP 2482784 B1
T3 (97) 03 07 2013	2013/27	EP 2200915 B1	T3 (97) 26 06 2013	2013/26	EP 2350047 B1
T3 (97) 15 05 2013	2013/20	EP 2205945 B1	T3 (97) 03 07 2013	2013/27	EP 2342430 B1
T3 (97) 10 07 2013	2013/28	EP 2214683 B1	T3 (97) 24 07 2013	2013/30	EP 2282642 B1
T3 (97) 24 07 2013	2013/30	EP 2207426 B1	T3 (97) 31 07 2013	2013/31	EP 2297089 B1
T3 (97) 24 07 2013	2013/30	EP 2209800 B1	T3 (97) 14 08 2013	2013/33	EP 2297805 B1
T3 (97) 26 12 2012	2012/52	EP 2210328 B1	T3 (97) 19 06 2013	2013/25	EP 2283704 B1
T3 (97) 03 07 2013	2013/27	EP 2249956 B1	T3 (97) 12 06 2013	2013/24	EP 2283367 B1
T3 (97) 19 06 2013	2013/25	EP 2197752 B1	T3 (97) 24 07 2013	2013/30	EP 2367511 B1
T3 (97) 03 07 2013	2013/27	EP 2215171 B1	T3 (97) 17 07 2013	2013/29	EP 2480815 B1
T3 (97) 24 07 2013	2013/30	EP 2221309 B1	T3 (97) 10 07 2013	2013/28	EP 2280629 B1
T3 (97) 31 07 2013	2013/31	EP 2225271 B1	T3 (97) 17 07 2013	2013/29	EP 2276380 B1
T3 (97) 17 07 2013	2013/29	EP 2220131 B1	T3 (97) 03 07 2013	2013/27	EP 2297125 B1
T3 (97) 03 07 2013	2013/27	EP 2224982 B1	T3 (97) 03 07 2013	2013/27	EP 2367498 B1
T3 (97) 17 07 2013	2013/29	EP 2242771 B1	T3 (97) 24 07 2013	2013/30	EP 2310011 B1
T3 (97) 17 07 2013	2013/29	EP 2235012 B1	T3 (97) 03 07 2013	2013/27	EP 2282911 B1
T3 (97) 31 07 2013	2013/31	EP 2245252 B1	T3 (97) 17 07 2013	2013/29	EP 2296920 B1
T3 (97) 10 07 2013	2013/28	EP 2215426 B1	T3 (97) 10 07 2013	2013/28	EP 2288567 B1
T3 (97) 17 07 2013	2013/29	EP 2243037 B1	T3 (97) 27 03 2013	2013/13	EP 2352774 B1
T3 (97) 12 06 2013	2013/24	EP 2365916 B1	T3 (97) 05 06 2013	2013/23	EP 2165043 B1
T3 (97) 29 05 2013	2013/22	EP 2080791 B1	T3 (97) 17 07 2013	2013/29	EP 2352660 B1
T3 (97) 14 08 2013	2013/33	EP 2087859 B1	T3 (97) 24 07 2013	2013/30	EP 2311206 B1
T3 (97) 03 07 2013	2013/27	EP 2154677 B1	T3 (97) 24 07 2013	2013/30	EP 2307632 B1
T3 (97) 10 07 2013	2013/28	EP 2248565 B1	T3 (97) 17 07 2013	2013/29	EP 2349886 B1
T3 (97) 17 07 2013	2013/29	EP 2284102 B1	T3 (97) 15 05 2013	2013/20	EP 2367616 B1
T3 (97) 14 08 2013	2013/33	EP 2296128 B1	T3 (97) 27 03 2013	2013/13	EP 2318217 B1
T3 (97) 08 05 2013	2013/19	EP 2181724 B1	T3 (97) 31 07 2013	2013/31	EP 2373293 B1
T3 (97) 10 04 2013	2013/15	EP 2157177 B1	T3 (97) 24 07 2013	2013/30	EP 2361073 B1
T3 (97) 17 07 2013	2013/29	EP 2322866 B1	T3 (97) 24 07 2013	2013/30	EP 2303659 B1
T3 (97) 10 07 2013	2013/28	EP 2327298 B1	T3 (97) 10 07 2013	2013/28	EP 2285685 B1
T3 (97) 17 07 2013	2013/29	EP 2193869 B1	T3 (97) 03 07 2013	2013/27	EP 2293889 B1
T3 (97) 12 06 2013	2013/24	EP 2335523 B1	T3 (97) 10 07 2013	2013/28	EP 2356467 B1
T3 (97) 15 05 2013	2013/20	EP 2206600 B1	T3 (97) 24 07 2013	2013/30	EP 2291658 B1
T3 (97) 05 06 2013	2013/23	EP 2093368 B1	T3 (97) 01 05 2013	2013/18	EP 2310787 B1
T3 (97) 03 07 2013	2013/27	EP 2113367 B1	T3 (97) 21 08 2013	2013/34	EP 2310788 B1
T3 (97) 03 07 2013	2013/27	EP 2143860 B1	T3 (97) 10 07 2013	2013/28	EP 2305275 B1
T3 (97) 10 07 2013	2013/28	EP 2130800 B1	T3 (97) 24 07 2013	2013/30	EP 2291564 B1
T3 (97) 10 07 2013	2013/28	EP 2157304 B1	T3 (97) 24 07 2013	2013/30	EP 2331386 B1
T3 (97) 03 07 2013	2013/27	EP 2159356 B1	T3 (97) 19 06 2013	2013/25	EP 2382055 B1
T3 (97) 18 09 2013	2013/38	EP 2163778 B1	T3 (97) 03 07 2013	2013/27	EP 2454423 B1
T3 (97) 24 04 2013	2013/17	EP 2166265 B1	T3 (97) 31 07 2013	2013/31	EP 2310117 B1
T3 (97) 17 07 2013	2013/29	EP 2184557 B1	T3 (97) 29 05 2013	2013/22	EP 2332218 B1
T3 (97) 24 07 2013	2013/30	EP 2191889 B1	T3 (97) 20 03 2013	2013/12	EP 2349733 B1

T3 (97) 17 07 2013	2013/29	EP 2408576 B1	T3 (97) 03 07 2013	2013/27	EP 2255681 B1
T3 (97) 24 07 2013	2013/30	EP 2328457 B1	T3 (97) 06 03 2013	2013/10	EP 2269464 B1
T3 (97) 17 07 2013	2013/29	EP 2329476 B1	T3 (97) 24 07 2013	2013/30	EP 2243374 B1
T3 (97) 29 05 2013	2013/22	EP 2328675 B1	T3 (97) 05 06 2013	2013/23	EP 2399451 B1
T3 (97) 03 07 2013	2013/27	EP 2346612 B1	T3 (97) 31 07 2013	2013/31	EP 2281424 B1
T3 (97) 31 07 2013	2013/31	EP 2344802 B1	T3 (97) 24 07 2013	2013/30	EP 2230087 B1
T3 (97) 06 03 2013	2013/10	EP 2384495 B1	T3 (97) 03 07 2013	2013/27	EP 2407032 B1
T3 (97) 31 07 2013	2013/31	EP 2308193 B1	T3 (97) 12 06 2013	2013/24	EP 2261223 B1
T3 (97) 15 05 2013	2013/20	EP 2303737 B1	T3 (97) 15 05 2013	2013/20	EP 2423008 B1
T3 (97) 17 07 2013	2013/29	EP 2326422 B1	T3 (97) 24 04 2013	2013/17	EP 2292125 B1
T3 (97) 17 07 2013	2013/29	EP 2356059 B1	T3 (97) 24 07 2013	2013/30	EP 2431287 B1
T3 (97) 11 09 2013	2013/37	EP 2313331 B1	T3 (97) 03 07 2013	2013/27	EP 2418421 B1
T3 (97) 17 07 2013	2013/29	EP 2379057 B1	T3 (97) 03 07 2013	2013/27	EP 2374381 B1
T3 (97) 14 08 2013	2013/33	EP 2348945 B1	T3 (97) 21 08 2013	2013/34	EP 2295251 B1
T3 (97) 04 09 2013	2013/36	EP 2301025 B1	T3 (97) 24 07 2013	2013/30	EP 2437003 B1
T3 (97) 19 06 2013	2013/25	EP 2314575 B1	T3 (97) 11 09 2013	2013/37	EP 2279871 B1
T3 (97) 03 07 2013	2013/27	EP 2310501 B1	T3 (97) 31 07 2013	2013/31	EP 2465354 B1
T3 (97) 17 07 2013	2013/29	EP 2367732 B1	T3 (97) 31 07 2013	2013/31	EP 2468641 B1
T3 (97) 29 05 2013	2013/22	EP 2321323 B1	T3 (97) 17 07 2013	2013/29	EP 2341757 B1
T3 (97) 24 07 2013	2013/30	EP 2281576 B1	T3 (97) 17 07 2013	2013/29	EP 2472024 B1
T3 (97) 07 08 2013	2013/32	EP 2370265 B1	T3 (97) 14 08 2013	2013/33	EP 2441352 B1
T3 (97) 15 05 2013	2013/20	EP 2321656 B1	T4 (97) 05 06 2013	2013/23	EP 2410651 B1
T3 (97) 07 08 2013	2013/32	EP 2366699 B1	T3 (97) 15 05 2013	2013/20	EP 2433810 B1
T3 (97) 24 07 2013	2013/30	EP 2344471 B1	T3 (97) 31 07 2013	2013/31	EP 2436667 B1
T3 (97) 08 05 2013	2013/19	EP 2349601 B1	T3 (97) 28 11 2012	2012/48	EP 2387390 B1
T3 (97) 17 07 2013	2013/29	EP 2358702 B1	T3 (97) 24 07 2013	2013/30	EP 2409015 B1
T3 (97) 12 06 2013	2013/24	EP 2364975 B1	T3 (97) 31 07 2013	2013/31	EP 2379095 B1
T3 (97) 17 07 2013	2013/29	EP 2365753 B1	T3 (97) 19 06 2013	2013/25	EP 2387557 B1
T3 (97) 03 07 2013	2013/27	EP 2347101 B1	T3 (97) 29 05 2013	2013/22	EP 2382163 B1
T3 (97) 17 07 2013	2013/29	EP 2373172 B1	T3 (97) 17 07 2013	2013/29	EP 2370230 B1
T3 (97) 17 07 2013	2013/29	EP 2360214 B1	T3 (97) 31 07 2013	2013/31	EP 2379290 B1
T3 (97) 24 07 2013	2013/30	EP 2395962 B1	T3 (97) 31 07 2013	2013/31	EP 2393992 B1
T3 (97) 10 07 2013	2013/28	EP 2210829 B1	T3 (97) 24 07 2013	2013/30	EP 2399368 B1
T3 (97) 31 07 2013	2013/31	EP 2181982 B1	T3 (97) 03 07 2013	2013/27	EP 2393812 B1
T3 (97) 03 07 2013	2013/27	EP 2354626 B1	T3 (97) 24 07 2013	2013/30	EP 2419393 B1
T3 (97) 24 07 2013	2013/30	EP 2206824 B1	T3 (97) 31 07 2013	2013/31	EP 2384327 B1
T3 (97) 10 07 2013	2013/28	EP 2365033 B1	T3 (97) 17 07 2013	2013/29	EP 2381793 B1
T3 (97) 17 07 2013	2013/29	EP 2244345 B1	T3 (97) 31 07 2013	2013/31	EP 2411150 B1
T3 (97) 10 07 2013	2013/28	EP 2374637 B1	T3 (97) 08 05 2013	2013/19	EP 2403827 B1
T3 (97) 10 07 2013	2013/28	EP 2228086 B1	T3 (97) 17 07 2013	2013/29	EP 2424755 B1
T3 (97) 17 07 2013	2013/29	EP 2378002 B1	T3 (97) 10 07 2013	2013/28	EP 2427354 B1
T3 (97) 10 07 2013	2013/28	EP 2253567 B1	T3 (97) 24 07 2013	2013/30	EP 2416979 B1
T3 (97) 10 07 2013	2013/28	EP 2385286 B1	T3 (97) 24 07 2013	2013/30	EP 2396225 B1
T3 (97) 10 07 2013	2013/28	EP 2253500 B1	T3 (97) 26 06 2013	2013/26	EP 2406225 B1
T3 (97) 10 07 2013	2013/28	EP 2272638 B1	T3 (97) 10 07 2013	2013/28	EP 2417661 B1
T3 (97) 10 07 2013	2013/28	EP 2253792 B1	T3 (97) 10 07 2013	2013/28	EP 2411669 B1
T3 (97) 05 06 2013	2013/23	EP 2415383 B1	T3 (97) 24 07 2013	2013/30	EP 2398473 B1
T3 (97) 03 10 2012	2012/40	EP 2289767 B1	T3 (97) 17 07 2013	2013/29	EP 2414247 B1
T3 (97) 17 07 2013	2013/29	EP 2319690 B1	T3 (97) 03 07 2013	2013/27	EP 2396232 B1
T3 (97) 27 03 2013	2013/13	EP 2266944 B1	T3 (97) 24 07 2013	2013/30	EP 2419345 B1
T3 (97) 07 08 2013	2013/32	EP 2287180 B1	T3 (97) 01 05 2013	2013/18	EP 2393948 B1
T3 (97) 26 06 2013	2013/26	EP 2338804 B1	T3 (97) 17 07 2013	2013/29	EP 2406829 B1
T3 (97) 17 07 2013	2013/29	EP 2455104 B1	T3 (97) 03 07 2013	2013/27	EP 2414641 B1
T3 (97) 27 03 2013	2013/13	EP 2336439 B1	T3 (97) 10 07 2013	2013/28	EP 2432581 B1
T3 (97) 29 05 2013	2013/22	EP 2392483 B1	T3 (97) 29 05 2013	2013/22	EP 2409110 B1
T3 (97) 10 07 2013	2013/28	EP 2335982 B1	T3 (97) 29 05 2013	2013/22	EP 2414791 B1
T4 (97) 01 05 2013	2013/18	EP 2260732 B1	T3 (97) 08 05 2013	2013/19	EP 2430143 B1
T3 (97) 24 07 2013	2013/30	EP 2192229 B1	T3 (97) 24 07 2013	2013/30	EP 2440594 B1
T3 (97) 03 07 2013	2013/27	EP 2357213 B1	T3 (97) 10 07 2013	2013/28	EP 2435004 B1
T3 (97) 10 07 2013	2013/28	EP 2220951 B1	T3 (97) 24 07 2013	2013/30	EP 2432919 B1
T3 (97) 19 06 2013	2013/25	EP 2223748 B1	T3 (97) 17 07 2013	2013/29	EP 2424510 B1
T3 (97) 03 07 2013	2013/27	EP 2365129 B1	T3 (97) 17 07 2013	2013/29	EP 2429686 B1
T3 (97) 17 07 2013	2013/29	EP 2238844 B1	T3 (97) 10 07 2013	2013/28	EP 2429796 B1
T3 (97) 31 07 2013	2013/31	EP 2239118 B1	T3 (97) 24 07 2013	2013/30	EP 2430002 B1
T3 (97) 12 06 2013	2013/24	EP 2261444 B1	T3 (97) 17 07 2013	2013/29	EP 2435688 B1
T3 (97) 19 06 2013	2013/25	EP 2243700 B1	T3 (97) 31 07 2013	2013/31	EP 2434884 B1
T3 (97) 24 07 2013	2013/30	EP 2226118 B1	T3 (97) 17 07 2013	2013/29	EP 2432760 B1

T3 (97) 17 07 2013	2013/29	EP 2414645 B1	T3 (97) 17 07 2013	2013/29	EP 2492565 B1
T3 (97) 24 07 2013	2013/30	EP 2446196 B1	T3 (97) 01 05 2013	2013/18	EP 2491823 B1
T3 (97) 10 07 2013	2013/28	EP 2419236 B1	T3 (97) 31 07 2013	2013/31	EP 2505707 B1
T3 (97) 29 05 2013	2013/22	EP 2411247 B1	T3 (97) 17 07 2013	2013/29	EP 2535204 B1
T3 (97) 31 07 2013	2013/31	EP 2449234 B1	T3 (97) 07 08 2013	2013/32	EP 2397446 B1
T3 (97) 17 07 2013	2013/29	EP 2427695 B1	T3 (97) 11 09 2013	2013/37	EP 2548476 B1
T3 (97) 17 07 2013	2013/29	EP 2432766 B1	T3 (97) 03 07 2013	2013/27	EP 2417954 B1
T3 (97) 10 07 2013	2013/28	EP 2435266 B1	T3 (97) 31 07 2013	2013/31	EP 2449922 B1
T3 (97) 31 07 2013	2013/31	EP 2377857 B1	T3 (97) 24 07 2013	2013/30	EP 2455241 B1
T3 (97) 10 07 2013	2013/28	EP 2468027 B1	T3 (97) 17 07 2013	2013/29	EP 2517700 B1
T3 (97) 05 06 2013	2013/23	EP 2459332 B1	T3 (97) 26 06 2013	2013/26	EP 2368759 B1
T3 (97) 27 03 2013	2013/13	EP 2445385 B1	T3 (97) 10 07 2013	2013/28	EP 2364927 B1
T3 (97) 10 07 2013	2013/28	EP 2457011 B1	T3 (97) 10 07 2013	2013/28	EP 2452880 B1
T3 (97) 28 08 2013	2013/35	EP 2456424 B1	T3 (97) 24 07 2013	2013/30	EP 2327694 B1
T3 (97) 10 07 2013	2013/28	EP 2451738 B1	T3 (97) 24 07 2013	2013/30	EP 2489873 B1
T3 (97) 21 08 2013	2013/34	EP 2453872 B1	T3 (97) 19 06 2013	2013/25	EP 2415830 B1
T3 (97) 14 08 2013	2013/33	EP 2473028 B1	T3 (97) 03 07 2013	2013/27	EP 2378172 B1
T3 (97) 17 07 2013	2013/29	EP 2454101 B1	T3 (97) 19 06 2013	2013/25	EP 2341469 B1
T3 (97) 10 07 2013	2013/28	EP 2461692 B1	T3 (97) 20 03 2013	2013/12	EP 2343071 B1
T3 (97) 24 07 2013	2013/30	EP 2454174 B1	T3 (97) 20 03 2013	2013/12	EP 2384754 B1
T3 (97) 24 07 2013	2013/30	EP 2440287 B1	T3 (97) 03 04 2013	2013/14	EP 2399579 B1
T3 (97) 10 07 2013	2013/28	EP 2467525 B1	T3 (97) 03 04 2013	2013/14	EP 2399580 B1
T3 (97) 03 07 2013	2013/27	EP 2452074 B1	T3 (97) 17 07 2013	2013/29	EP 2369213 B1
T3 (97) 15 05 2013	2013/20	EP 2470214 B1	T3 (97) 03 07 2013	2013/27	EP 2503025 B1
T3 (97) 10 07 2013	2013/28	EP 2470855 B1	T3 (97) 10 07 2013	2013/28	EP 2505271 B1
T3 (97) 24 07 2013	2013/30	EP 2470546 B1	T3 (97) 03 04 2013	2013/14	EP 2388519 B1
T3 (97) 03 07 2013	2013/27	EP 2475645 B1	T3 (97) 24 07 2013	2013/30	EP 2515495 B1
T3 (97) 17 07 2013	2013/29	EP 2478044 B1	T3 (97) 24 07 2013	2013/30	EP 2384997 B1
T3 (97) 24 07 2013	2013/30	EP 2473050 B1	T3 (97) 28 08 2013	2013/35	EP 2385639 B1
T3 (97) 10 07 2013	2013/28	EP 2467250 B1	T3 (97) 17 07 2013	2013/29	EP 2389045 B1
T3 (97) 10 07 2013	2013/28	EP 2435768 B1	T3 (97) 17 07 2013	2013/29	EP 2389836 B1
T3 (97) 31 07 2013	2013/31	EP 2478276 B1	T3 (97) 21 08 2013	2013/34	EP 2527271 B1
T3 (97) 24 07 2013	2013/30	EP 2485862 B1	T3 (97) 17 07 2013	2013/29	EP 2389791 B1
T3 (97) 17 07 2013	2013/29	EP 2464443 B1	T3 (97) 20 03 2013	2013/12	EP 2392437 B1
T3 (97) 17 07 2013	2013/29	EP 2416189 B1	T3 (97) 10 07 2013	2013/28	EP 2383271 B1
T3 (97) 24 07 2013	2013/30	EP 2462471 B1	T3 (97) 07 08 2013	2013/32	EP 2394808 B1
T3 (97) 10 07 2013	2013/28	EP 2477633 B1	T3 (97) 03 07 2013	2013/27	EP 2407258 B1
T3 (97) 05 06 2013	2013/23	EP 2470445 B1	T3 (97) 17 07 2013	2013/29	EP 2381591 B1
T3 (97) 24 07 2013	2013/30	EP 2473148 B1	T3 (97) 10 07 2013	2013/28	EP 2387157 B1
T3 (97) 10 07 2013	2013/28	EP 2483194 B1	T3 (97) 08 05 2013	2013/19	EP 2422974 B1
T3 (97) 31 07 2013	2013/31	EP 2473693 B1	T3 (97) 31 07 2013	2013/31	EP 2390339 B1
T3 (97) 26 06 2013	2013/26	EP 2509745 B1	T3 (97) 10 07 2013	2013/28	EP 2564910 B1
T3 (97) 17 07 2013	2013/29	EP 2480483 B1	T3 (97) 05 06 2013	2013/23	EP 2439507 B1
T3 (97) 04 09 2013	2013/36	EP 2497082 B1	T3 (97) 17 07 2013	2013/29	EP 2428396 B1
T3 (97) 24 07 2013	2013/30	EP 2427877 B1	T3 (97) 24 07 2013	2013/30	EP 2400110 B1
T3 (97) 24 07 2013	2013/30	EP 2478215 B1	T3 (97) 17 07 2013	2013/29	EP 2567798 B1
T3 (97) 24 07 2013	2013/30	EP 2493969 B1	T3 (97) 05 06 2013	2013/23	EP 2397738 B1
T3 (97) 24 07 2013	2013/30	EP 2490799 B1	T3 (97) 10 07 2013	2013/28	EP 2402533 B1
T3 (97) 07 08 2013	2013/32	EP 2426124 B1	T3 (97) 24 07 2013	2013/30	EP 2446779 B1
T3 (97) 31 07 2013	2013/31	EP 2477830 B1	T3 (97) 07 08 2013	2013/32	EP 2572813 B1
T3 (97) 10 07 2013	2013/28	EP 2496756 B1	T3 (97) 21 08 2013	2013/34	EP 2436823 B1
T3 (97) 24 07 2013	2013/30	EP 2496122 B1	T3 (97) 24 07 2013	2013/30	EP 2463565 B1
T3 (97) 17 07 2013	2013/29	EP 2493341 B1	T3 (97) 29 05 2013	2013/22	EP 2444256 B1
T3 (97) 10 07 2013	2013/28	EP 2491293 B1	T3 (97) 03 07 2013	2013/27	EP 2420491 B1
T3 (97) 24 07 2013	2013/30	EP 2494255 B1	T3 (97) 17 07 2013	2013/29	EP 2447459 B1
T3 (97) 25 09 2013	2013/39	EP 2509470 B1	T3 (97) 24 07 2013	2013/30	EP 2455265 B1
T3 (97) 24 07 2013	2013/30	EP 2499050 B1	T3 (97) 10 07 2013	2013/28	EP 2489606 B1
T3 (97) 10 07 2013	2013/28	EP 2503911 B1	T3 (97) 10 07 2013	2013/28	EP 2420234 B1
T3 (97) 10 07 2013	2013/28	EP 2496920 B1	T3 (97) 10 07 2013	2013/28	EP 2426048 B1
T3 (97) 07 08 2013	2013/32	EP 2515714 B1	T3 (97) 24 07 2013	2013/30	EP 2425776 B1
T3 (97) 10 07 2013	2013/28	EP 2521610 B1	T3 (97) 10 07 2013	2013/28	EP 2425778 B1
T3 (97) 28 08 2013	2013/35	EP 2504056 B1	T3 (97) 31 07 2013	2013/31	EP 2460668 B1
T3 (97) 17 07 2013	2013/29	EP 2510158 B1	T3 (97) 07 08 2013	2013/32	EP 2434677 B1
T3 (97) 24 07 2013	2013/30	EP 2519667 B1	T3 (97) 24 07 2013	2013/30	EP 2436275 B1
T3 (97) 08 05 2013	2013/19	EP 2405749 B1	T3 (97) 10 07 2013	2013/28	EP 2369700 B1
T3 (97) 24 07 2013	2013/30	EP 2480768 B1	T3 (97) 07 08 2013	2013/32	EP 2402707 B1
T3 (97) 14 08 2013	2013/33	EP 2428930 B1	T3 (97) 24 07 2013	2013/30	EP 2444710 B1

T3 (97) 24 07 2013	2013/30	EP 2532775 B1	387714	21/2010	392032	04/2012
T3 (97) 04 09 2013	2013/36	EP 2545841 B1	387955	26/2010	392066	04/2012
T3 (97) 10 07 2013	2013/28	EP 2442899 B1	388725	04/2011	392524	08/2012
T3 (97) 24 07 2013	2013/30	EP 2503962 B1	388744	04/2011	392700	09/2012
T3 (97) 25 09 2013	2013/39	EP 2534070 B1	388799	04/2011	393265	13/2012
T3 (97) 10 07 2013	2013/28	EP 2547648 B1	388818	05/2011	393934	18/2012
T3 (97) 28 08 2013	2013/35	EP 2424635 B1	388819	05/2011	394137	19/2012
T3 (97) 10 07 2013	2013/28	EP 2528625 B1	388893	05/2011	394347	21/2012
T3 (97) 24 07 2013	2013/30	EP 2429303 B1	389445	10/2011	394436	21/2012
T3 (97) 10 07 2013	2013/28	EP 2456315 B1	389537	11/2011	394456	21/2012
T3 (97) 10 07 2013	2013/28	EP 2542201 B1	389641	12/2011	394490	22/2012
T3 (97) 24 07 2013	2013/30	EP 2476641 B1	389730	12/2011	394687	23/2012
T3 (97) 10 07 2013	2013/28	EP 2479338 B1	390025	14/2011	394688	23/2012
T3 (97) 07 08 2013	2013/32	EP 2465493 B1	390163(336142)	05/2010	395070	25/2012
T3 (97) 28 08 2013	2013/35	EP 2468344 B1	390195	15/2011	395166	26/2012
T3 (97) 10 07 2013	2013/28	EP 2468658 B1	391014	26/2010	395167	26/2012
T3 (97) 11 09 2013	2013/37	EP 2471392 B1	391381	25/2010	395168	26/2012
T3 (97) 21 08 2013	2013/34	EP 2476805 B1	391445(363480)	15/2010	395769 ^{u)}	25/2011
T3 (97) 07 08 2013	2013/32	EP 2529996 B1	391673	25/2010	396753	09/2013
T3 (97) 24 07 2013	2013/30	EP 2537840 B1	391690	01/2012	400875	07/2013
T3 (97) 31 07 2013	2013/31	EP 2530891 B1				
T3 (97) 11 09 2013	2013/37	EP 2532732 B1				
T3 (97) 24 07 2013	2013/30	EP 2521640 B1				

^{u)} zgłoszenie będzie rozpatrywane jako zgłoszenie wzoru użytkowego

409

DECYZJE O ODMOWIE UDZIELENIA PATENTU (wydane po ogłoszeniu o zgłoszeniu)

Poniższe zestawienie zawiera kolejno: numer zgłoszenia wynalazku oraz numer i rok wydania Biuletynu Urzędu Patentowego, w którym zgłoszenie zostało ogłoszone (dla zgłoszeń wydzielonych umieszczono w nawiasie numer zgłoszenia macierzystego).

348493	02/2002	383137	04/2009
354362	01/2004	383276	06/2009
356275	13/2004	383367	07/2009
361814	20/2004	383588	09/2009
363101	23/2004	383723	10/2008
366905	03/2005	383787	15/2008
368572	26/2005	383952	12/2009
369528	09/2005	384353	16/2009
370661	11/2005	384393	17/2009
374017	19/2005	384554 ^{u)}	18/2009
374188	20/2005	384555 ^{u)}	18/2009
374280	20/2005	384556 ^{u)}	18/2009
375352	24/2005	384557 ^{u)}	18/2009
375956	25/2005	384558 ^{u)}	18/2009
377878	04/2006	384578	18/2009
378118	05/2006	384609	19/2009
378826	11/2006	384880	21/2009
379032	18/2007	384901	21/2009
379279	20/2007	385071 ^{u)}	23/2009
379281	20/2007	385255	25/2009
379788	24/2007	385391	26/2009
380414	02/2007	385471	26/2009
380596	06/2008	385529	01/2010
381075	11/2008	385869	04/2010
381564	16/2008	386244	08/2010
381884	19/2008	386245	08/2010
381964	19/2008	386429	10/2010
382191	21/2008	386599	12/2010
382204	22/2008	386628	12/2010
382251	22/2008	386652	12/2010
382391	24/2008	386895	14/2010
382680	26/2008	387465	19/2010
383040	15/2008	387604	20/2010

410

DECYZJE O UOMORZENIU POSTĘPOWANIA (wydane po ogłoszeniu o zgłoszeniu)

Poniższe zestawienie zawiera kolejno: numer zgłoszenia wynalazku oraz numer i rok wydania Biuletynu Urzędu Patentowego, w którym zgłoszenie zostało ogłoszone (dla zgłoszeń wydzielonych umieszczono w nawiasie numer zgłoszenia macierzystego).

344958	15/2001	388128	25/2010
370531	11/2005	388365	01/2011
371760	13/2005	388662	03/2011
374896	23/2005	388793	04/2011
382008	20/2008	389194	08/2011
382205	22/2008	389384	10/2011
383400	03/2009	389482	10/2011
384324	16/2009	389680(359332)	04/2010
384697	20/2009	390375	17/2011
385596	02/2010	390598	19/2011
386639	12/2010	392129	05/2012
386782	13/2010	392619	09/2012
387621	21/2010	400669(358753)	23/2012
388101	25/2009		

411

DECYZJE STWIERDZAJĄCE WYGAŚNIĘCIE DECYZJI O UDZIELENIU PATENTU

Poniższe zestawienie zawiera kolejno: numer zgłoszenia wynalazku oraz numer i rok wydania Biuletynu Urzędu Patentowego, w którym zgłoszenie zostało ogłoszone (dla zgłoszeń wydzielonych umieszczono w nawiasie numer zgłoszenia macierzystego).

366831	03/2005	384830	21/2009
380019	25/2006	385356	25/2009
382208	22/2008	385384	25/2009
382770	01/2009	385597	02/2010
382832	01/2009	385890	05/2010
382938	02/2009	385953	05/2010
383614	08/2008	386747	13/2010
384531	18/2009	386871	13/2010
384575	18/2009	386991	15/2010

387034	15/2010	388016	24/2010
387162	16/2010	388152	25/2010
387531	20/2009	388296	26/2010
387532	20/2010	388740	24/2010
387979	23/2010		

412

**WPISY I ZMIANY W REJESTRZE PATENTOWYM
(nieuwzględnione w innych samodzielnych ogłoszeniach)**

Poniższe zestawienie zawiera kolejno: kod rodzaju patentu, numer patentu, datę wpisu, oznaczenie rubryki, w której dokonano wpisu lub zmiany oraz treść wpisu. Poszczególne rubryki rejestru patentowego zawierają następujące dane:

- rubryka A - nazwisko i imię albo nazwa, miejsce zamieszkania albo siedziba uprawnionego z patentu (miejsceowość, kraj) oraz numer identyfikacji podatkowej NIP, a także numer PESEL albo numer identyfikacyjny REGON, o ile zgłaszający je wskazał,
- rubryka B- tytuł wynalazku,
- rubryka C - nazwisko i imię twórcy wynalazku oraz jego miejsce zamieszkania (miejsceowość, kraj),
- rubryka D - prawa ograniczające patent,
- rubryka E- wpisy uzupełniające stan prawny patentu (w szczególności patenty dodatkowe, zamiana patentu dodatkowego na patent), a także numer dodatkowego prawa ochronnego, data pierwszego zezwolenia na wprowadzenie produktu na rynek w Rzeczypospolitej Polskiej i Unii Europejskiej oraz oznaczenie organu, który wydał zezwolenie,
- rubryka F- wnioski o unieważnienie i sprzeciwy, wnioski o udzielenie dodatkowego prawa ochronnego oraz decyzje dotyczące danego patentu,
- rubryka G - data unieważnienia lub data i przyczyna wygaśnięcia patentu, a także data stwierdzenia wygaśnięcia decyzji o udzieleniu dodatkowego prawa ochronnego lub data unieważnienia albo data i przyczyna wygaśnięcia dodatkowego prawa ochronnego.

Uwaga: Publikacji podlegają: zmiana uprawnionego, twórcy, zmiana nazwy uprawnionego, prawa ograniczające patent, sprostowania istotnych pomyłek.

(B1) **174967** 2013 03 28 A. Wprowadzono zmianę uprawnionego przez wykreślenie wpisu: VODAFONE HOLDING GmbH, Düsseldorf, Niemcy i dokonanie wpisu: Kapsch TrafficCom AG, Wien, Austria

(B1) **175962** 2013 07 08 A. Wprowadzono zmianę uprawnionego przez wykreślenie wpisu: Schering Corporation, Kenilworth, Stany Zjednoczone Ameryki i dokonanie wpisu: Merck Sharp & Dohme Corp., Kenilworth, Stany Zjednoczone Ameryki

(B1) **175962** 2013 07 08 A. Wprowadzono zmianę uprawnionego przez wykreślenie wpisu: Merck Sharp & Dohme Corp., Kenilworth, Stany Zjednoczone Ameryki i dokonanie wpisu: Merck Sharp & Dohme Corp., Rahway, Stany Zjednoczone Ameryki

(B1) **180047** 2012 10 23 A. Wprowadzono zmianę uprawnionego przez wykreślenie wpisu: INSTYTUT TECHNOLOGII NAFTY IM. PROF. STANISŁAWA PILATA, Kraków, Polska i dokonanie wpisu: INSTYTUT NAFTY I GAZU, Kraków, Polska 000032136

(B1) **181466** 2013 04 10 F. Wykreślono wpis o brzmieniu „Na podstawie tytułu wykonawczego nakazu zapłaty Sądu Okręgowego w Zielonej Górze sygn. akt V GNC 800/2002 oraz wyroku Sądu Apelacyjnego w Poznaniu z dnia 2003 10 14 w sprawie sygn. akt I ACa 842/03 opatrzonego klauzulą wykonalności z dnia 2003 11 25 prawo z patentu, którego uprawnionym jest HIBERNATUS Spółka z o.o., Wadowice, Polska zostało zajęte na rzecz REWO Sp. z o.o., Katowice, Polska”.

(B1) **181855** 2012 07 05 A. Wprowadzono zmianę uprawnionego przez wykreślenie wpisu: INSTYTUT CIĘŻKIEJ SYNTEZY

ORGANICZNEJ BLACHOWNIA, Kędzierzyn-Koźle, Polska ; PETRO CARBO CHEM SPÓŁKA AKCYJNA, Gliwice, Polska i dokonanie wpisu: INSTYTUT CIĘŻKIEJ SYNTEZY ORGANICZNEJ BLACHOWNIA, Kędzierzyn-Koźle, Polska 000041631; PCC Synteza S.A., Kędzierzyn-Koźle, Polska 531686911

(B1) **188870** 2013 02 18 A. Wprowadzono zmianę siedziby uprawnionego przez wykreślenie wpisu: RUBAJ JAN, Żułów, Polska i dokonanie wpisu: JAN RUBAJ, Lublin, Polska

(B1) **189941** 2012 10 24 A. Wprowadzono zmianę uprawnionego przez wykreślenie wpisu: „INDYKPOL BRAND” SPÓŁKA Z OGRANICZONĄ ODPOWIEDZIALNOŚCIĄ, Warszawa, Polska i dokonanie wpisu: „INDYKPOL BRAND MANAGEMENT” SPÓŁKA Z OGRANICZONĄ ODPOWIEDZIALNOŚCIĄ SPÓŁKA KOMANDYTOWA, Warszawa, Polska 142868553

(B1) **190127** 2013 08 21 A. Wprowadzono zmianę nazwy i siedziby uprawnionego przez wykreślenie wpisu: SANOFI-AVENTIS, Paryż, Francja i dokonanie wpisu: SANOFI, Paris, Francja

(B1) **190266** 2013 08 07 A. Wprowadzono zmianę nazwy uprawnionego przez wykreślenie wpisu: ISOVER SAINT-GOBAIN, Courbevoie, Francja i dokonanie wpisu: SAINT-GOBAIN-ISOVER, Courbevoie, Francja

(B1) **191601** 2013 08 01 A. Wprowadzono zmianę uprawnionego przez wykreślenie wpisu: PFIZER PRODUCTS INC., Groton, Stany Zjednoczone Ameryki i dokonanie wpisu: ZOETIS P LLC, Florham Park, Stany Zjednoczone Ameryki

(B1) **193142** 2013 05 13 A. Wprowadzono zmianę uprawnionego przez wykreślenie wpisu: RYBNICKA FABRYKA MASZYN RYFAMA SPÓŁKA AKCYJNA, Rybnik, Polska 272329166 i dokonanie wpisu: KOPEX MACHINERY SPÓŁKA AKCYJNA, Zabrze, Polska 271134897

(B1) **198580** 2013 08 01 A. Wprowadzono zmianę uprawnionego przez wykreślenie wpisu: PFIZER PRODUCTS INC., Groton, Stany Zjednoczone Ameryki i dokonanie wpisu: ZOETIS P LLC, Florham Park, Stany Zjednoczone Ameryki

(B1) **198724** 2013 01 16 A. Wprowadzono zmianę nazwy uprawnionego przez wykreślenie wpisu: CENTRUM NAUKO-WO-TECHNICZNE KOLEJNICTWA, Warszawa, Polska 016382785 i dokonanie wpisu: INSTYTUT KOLEJNICTWA, Warszawa, Polska 016382785

(B1) **198988** 2012 09 03 A. Wprowadzono zmianę siedziby uprawnionego przez wykreślenie wpisu: GREENBET POLSKA SPÓŁKA AKCYJNA, Rybnik, Polska i dokonanie wpisu: GREENBET POLSKA SPÓŁKA AKCYJNA, Jaworzno, Polska 141442875

(B1) **199902** 2013 01 16 A. Wprowadzono zmianę nazwy uprawnionego przez wykreślenie wpisu: CENTRUM NAUKO-WO-TECHNICZNE KOLEJNICTWA, Warszawa, Polska 016382785 i dokonanie wpisu: INSTYTUT KOLEJNICTWA, Warszawa, Polska 016382785

(B1) **201238** 2012 09 01 A. Wprowadzono zmianę nazwy uprawnionego przez wykreślenie wpisu: OŚRODEK BADAWCZO-ROZWOJOWY IZOTOPÓW POLATOM, Świerk, Polska i dokonanie wpisu: NARODOWE CENTRUM BADAŃ JĄDROWYCH, Otwock, Polska 001024043

(B1) **201385** 2013 08 21 A. Wprowadzono zmianę uprawnionego przez wykreślenie wpisu: SUD-CHEMIE AG, Monachium, Niemcy i dokonanie wpisu: Süd-Chemie IP GmbH & Co. KG, Monachium, Niemcy

(B1) **203818** 2013 08 01 A. Wprowadzono zmianę uprawnionego przez wykreślenie wpisu: PFIZER PRODUCTS INC., Groton, Stany Zjednoczone Ameryki i dokonanie wpisu: ZOETIS P LLC, Florham Park, Stany Zjednoczone Ameryki

(B1) **203935** 2013 08 01 A. Wprowadzono zmianę uprawnionego przez wykreślenie wpisu: Clariant GmbH, Frankfurt nad Me-

nem, Niemcy i dokonanie wpisu: Clariant Produkte (Deutschland) GmbH, Frankfurt am Main, Niemcy

(B1) **205240** 2013 08 07 A. Wprowadzono zmianę uprawnionego przez wykreślenie wpisu: AUSMELT LIMITED, Dandenong, Australia i dokonanie wpisu: OUTOTEC OYJ, Espoo, Finlandia

(B1) **205279** 2013 08 22 A. Wprowadzono zmianę nazwy uprawnionego przez wykreślenie wpisu: UNIMED PHARMACEUTICALS, INC., Marietta, Stany Zjednoczone Ameryki; LABORATOIRES BESINS INTERNATIONAL, SAS, Paryż, Francja i dokonanie wpisu: Unimed Pharmaceuticals, LLC, Marietta, Stany Zjednoczone Ameryki; LABORATOIRES BESINS INTERNATIONAL, SAS, Paryż, Francja

(B1) **206144** 2013 08 16 A. Wprowadzono zmianę uprawnionego przez wykreślenie wpisu: FERALCO AB, Helsingborg, Szwecja i dokonanie wpisu: HANS ULMERT, Lund, Szwecja

(B1) **206261** 2013 08 21 A. Wprowadzono zmianę uprawnionego przez wykreślenie wpisu: Ed.Geistlich Soehne AG für Chemische Industrie, Wolhusen, Szwajcaria i dokonanie wpisu: Geistlich Pharma AG, Wolhusen, Szwajcaria

(B1) **206529** 2013 02 28 F. Wykreślono wpis o brzmieniu „Na podstawie tytułu wykonawczego: Wyrok zaoczny Sądu Rejonowego Poznań – Stare Miasto z dnia 19 października 2010 r., sygnatura akt I C 436/10 zaopatrzony w klauzulę wykonalności z dnia 2 grudnia 2010 r. Komornik Sądowy przy Sądzie Rejonowym Poznań – Stare Miasto w Poznaniu w toku postępowania egzekucyjnego prowadzonego pod sygnaturą KM 970/11 dokonał zajęcia przedmiotowego patentu na rzecz wierzyciela: Wspólnota Mieszkaniowa Właścicieli Nieruchomości ul. Mostowa 19 z siedzibą w Poznaniu.”.

(B1) **207474** 2013 03 06 A. Wprowadzono zmianę uprawnionego przez wykreślenie wpisu: MAGDALENA BURYŁO GALECO PROJECT MANAGEMENT, Balice, Polska 122577067 i dokonanie wpisu: GPM SPÓŁKA Z OGRANICZONĄ ODPOWIEDZIALNOŚCIĄ SPÓŁKA KOMANDYTOWA, Balice, Polska

(B1) **207839** 2013 08 07 A. Wprowadzono zmianę uprawnionego przez wykreślenie wpisu: BURYŁO SZCZEPAN-GALECO PROJECT MANAGEMENT, Kraków, Polska 356860304 i dokonanie wpisu: GPM SPÓŁKA Z OGRANICZONĄ ODPOWIEDZIALNOŚCIĄ SPÓŁKA KOMANDYTOWA, Balice, Polska 122737980

(B1) **208732** 2012 09 03 A. Wprowadzono zmianę uprawnionego przez wykreślenie wpisu: INVENTO SPÓŁKA Z OGRANICZONĄ ODPOWIEDZIALNOŚCIĄ, Warszawa, Polska i dokonanie wpisu: IDS S.A., Gorzów Wielkopolski, Polska 060427302

(B1) **208732** 2012 09 03 A. Wprowadzono zmianę nazwy uprawnionego przez wykreślenie wpisu: IDS S.A., Gorzów Wielkopolski, Polska 060427302 i dokonanie wpisu: ARKADIUSZ KACZMARSKI COMMODUM, Gdańsk, Polska 190359682

(B1) **209204** 2013 08 22 A. Wprowadzono zmianę uprawnionego przez wykreślenie wpisu: OBRÓBKA METALI I PRZETWÓRSTWO TWORZYW SZTUCZNYCH METALERG J. M. J. CIEŚLAK SPÓŁKA JAWNA, Oława, Polska 006324850 i dokonanie wpisu: METALERG SPÓŁKA Z OGRANICZONĄ ODPOWIEDZIALNOŚCIĄ, SPÓŁKA KOMANDYTOWO-AKCYJNA, Oława, Polska 006324850

(B1) **209476** 2013 08 21 A. Wprowadzono zmianę uprawnionego przez wykreślenie wpisu: POLITECHNIKA BIAŁOSTOCKA, Białystok, Polska 000001672 i dokonanie wpisu: FEERUM SPÓŁKA AKCYJNA, Chojnów, Polska 020517408

(B1) **209571** 2013 09 30 A. Wprowadzono zmianę uprawnionego przez wykreślenie wpisu: LUMUS LTD., Herzliya Pituach, Izrael i dokonanie wpisu: LUMUS Ltd., Rehovot, Izrael

(B1) **209773** 2013 08 01 A. Wprowadzono zmianę uprawnionego przez wykreślenie wpisu: PFIZER PRODUCTS INC., Groton, Stany Zjednoczone Ameryki i dokonanie wpisu: ZOETIS P LLC, Florham Park, Stany Zjednoczone Ameryki

(B1) **210307** 2013 07 03 A. Wprowadzono zmianę uprawnionego przez wykreślenie wpisu: BASF Aktiengesellschaft, Ludwigshafen, Niemcy i dokonanie wpisu: BASF SE, Ludwigshafen, Niemcy

(B1) **211483** 2013 08 21 A. Wprowadzono zmianę uprawnionego przez wykreślenie wpisu: SYNGENTA PARTICIPATIONS AG, Bazylea, Szwajcaria i dokonanie wpisu: Merial Limited, Harlow, Wielka Brytania

(B1) **212188** 2013 06 12 A. Wprowadzono zmianę nazwy uprawnionego przez wykreślenie wpisu: FABRYKA OKUĆ MEBLOWYCH STALMOT SPÓŁKA AKCYJNA, Nidzica, Polska 510915638 i dokonanie wpisu: STALMOT & WOLMET SPÓŁKA AKCYJNA, Nidzica, Polska 510915638

(B1) **212359** 2013 10 30 F. Dokonano wpisu o brzmieniu „W dniu 19 kwietnia 2013 r. do Urzędu Patentowego RP wpłynął wniosek o dokonanie w rejestrze wpisu informacji o zajęciu przedmiotowego patentu (sygn. post. egz. KM 313/13)”.

(B1) **212671** 2013 07 04 A. Wprowadzono zmianę nazwy uprawnionego przez wykreślenie wpisu: SNPE MATERIAUX ENERGETIQUES, Paryż, Francja i dokonanie wpisu: HERAKLES, Le Haillan, Francja

(B1) **213718** 2013 08 16 A. Wprowadzono zmianę uprawnionego przez wykreślenie wpisu: RYBNICKA FABRYKA MASZYN RYFAMA SPÓŁKA AKCYJNA, Rybnik, Polska 272329166 i dokonanie wpisu: KOPEX MACHINERY SPÓŁKA AKCYJNA, Zabrze, Polska 271134897

(B1) **213731** 2013 08 01 A. Wprowadzono zmianę uprawnionego przez wykreślenie wpisu: PFIZER PRODUCTS INC., Groton, Stany Zjednoczone Ameryki i dokonanie wpisu: ZOETIS P LLC, Florham Park, Stany Zjednoczone Ameryki

(B1) **214204** 2013 08 13 A. Wprowadzono zmianę uprawnionego przez wykreślenie wpisu: FUHRMANN RYSZARD, Ostrzeszów, Polska i dokonanie wpisu: INNOWACYJNE ENERGIE SPÓŁKA Z OGRANICZONĄ ODPOWIEDZIALNOŚCIĄ, Warszawa, Polska

413

WPISY I ZMIANY W WYODRĘBNIONEJ CZĘŚCI REJESTRU PATENTOWEGO

(nieuwzględnione w innych samodzielnych ogłoszeniach)

Poniższe zestawienie zawiera kolejno: kod rodzaju dokumentu, numer patentu europejskiego, datę wpisu, oznaczenie rubryki, w której dokonano wpisu lub zmiany oraz treść wpisu. Poszczególne rubryki rejestru zawierają następujące dane:

rubryka A - nazwisko i imię lub nazwa, a także miejsce zamieszkania lub siedziba uprawnionego z patentu europejskiego,

rubryka B - tytuł wynalazku,

rubryka C - nazwisko i imię twórcy wynalazku oraz jego miejsce zamieszkania,

rubryka D - prawa ograniczające patent,

rubryka E - numer dodatkowego prawa ochronnego, data pierwszego zezwolenia na wprowadzenie produktu na rynek w Rzeczypospolitej Polskiej i Unii Europejskiej, oznaczenie organu, który wydał zezwolenie,

rubryka F - decyzje dotyczące danego patentu europejskiego,

rubryka G - data unieważnienia lub data i przyczyna wygaśnięcia patentu europejskiego a także data stwierdzenia wygaśnięcia decyzji o udzieleniu dodatkowego prawa ochronnego lub data unieważnienia albo data i przyczyna wygaśnięcia dodatkowego prawa ochronnego.

Uwaga: Publikacji podlegają: zmiana uprawnionego, twórcy, zmiana nazwy uprawnionego, prawa ograniczające patent, sprostowania istotnych pomyłek.

(T3) **1537904** 2013 06 11 A. Wprowadzono zmianę nazwy uprawnionego przez wykreślenie wpisu: AE & E Lentjes GmbH, Ratingen, Niemcy i dokonanie wpisu: Doosan Lentjes GmbH, Ratingen, Niemcy

(T3) **1641331** 2013 06 04 A. Wprowadzono zmianę uprawnionego przez wykreślenie wpisu: BENTLE PRODUCTS AG, Baar, Szwajcaria i dokonanie wpisu: PLANT TAPE ALTEA SL, Viladecans, Hiszpania

(T3) **1624892** 2013 06 03 A. Wprowadzono zmianę nazwy uprawnionego przez wykreślenie wpisu: Abbott Biotherapeutics Corp., Redwood City, Stany Zjednoczone Ameryki i dokonanie wpisu: AbbVie Biotherapeutics Inc., Redwood City, Stany Zjednoczone Ameryki

(T3) **1648646** 2013 06 18 A. Wprowadzono zmianę uprawnionego przez wykreślenie wpisu: EISENMANN Anlagenbau GmbH & Co. KG, Böblingen, Niemcy i dokonanie wpisu: Eisenmann AG, Böblingen, Niemcy

(T3) **1673106** 2013 05 29 A. Wprowadzono zmianę uprawnionego przez wykreślenie wpisu: MERCK SHARP & DOHME CORP., Rahway, Stany Zjednoczone Ameryki i dokonanie wpisu: Schering Corporation, Kenilworth, Stany Zjednoczone Ameryki

(T3) **1673106** 2013 05 29 A. Wprowadzono zmianę nazwy uprawnionego przez wykreślenie wpisu: Schering Corporation, Kenilworth, Stany Zjednoczone Ameryki i dokonanie wpisu: MERCK SHARP & DOHME CORP., Kenilworth, Stany Zjednoczone Ameryki

(T3) **1673106** 2013 05 29 A. Wprowadzono zmianę siedziby uprawnionego przez wykreślenie wpisu: MERCK SHARP & DOHME CORP., Kenilworth, Stany Zjednoczone Ameryki i dokonanie wpisu: MERCK SHARP & DOHME CORP., Rahway, Stany Zjednoczone Ameryki

(T3) **1704270** 2013 06 18 A. Wprowadzono zmianę uprawnionego przez wykreślenie wpisu: EISENMANN Anlagenbau GmbH & Co. KG, Böblingen, Niemcy i dokonanie wpisu: Eisenmann AG, Böblingen, Niemcy

(T3) **1701155** 2013 06 11 A. Wprowadzono zmianę nazwy uprawnionego przez wykreślenie wpisu: AE & E Lentjes GmbH, Ratingen, Niemcy i dokonanie wpisu: Doosan Lentjes GmbH, Ratingen, Niemcy

(T3) **1612483** 2013 06 11 A. Wprowadzono zmianę nazwy uprawnionego przez wykreślenie wpisu: AE & E Lentjes GmbH, Ratingen, Niemcy i dokonanie wpisu: Doosan Lentjes GmbH, Ratingen, Niemcy

(T3) **1617143** 2013 06 11 A. Wprowadzono zmianę nazwy uprawnionego przez wykreślenie wpisu: AE & E Lentjes GmbH, Ratingen, Niemcy i dokonanie wpisu: Doosan Lentjes GmbH, Ratingen, Niemcy

(T3) **1718593** 2013 06 06 A. Wprowadzono zmianę uprawnionego przez wykreślenie wpisu: MERCK SHARP & DOHME LTD., Hoddesdon, Wielka Brytania; MERCK SHARP & DOHME CORP., Rahway, Stany Zjednoczone Ameryki i dokonanie wpisu: MERCK SHARP & DOHME LTD., Hoddesdon, Wielka Brytania; MERCK SHARP & DOHME CORP., Rahway, Stany Zjednoczone Ameryki

(T3) **1718593** 2013 06 06 A. Wprowadzono zmianę uprawnionego przez wykreślenie wpisu: MERCK SHARP & DOHME LTD., Hoddesdon, Wielka Brytania; MERCK SHARP & DOHME CORP., Rahway, Stany Zjednoczone Ameryki i dokonanie wpisu: MERCK SHARP & DOHME LTD., Hoddesdon, Wielka Brytania; Schering Corporation, Kenilworth, Stany Zjednoczone Ameryki

(T3) **1718593** 2013 06 06 A. Wprowadzono zmianę uprawnionego przez wykreślenie wpisu: MERCK SHARP & DOHME LTD., Hoddesdon, Wielka Brytania; Schering Corporation, Kenilworth, Stany Zjednoczone Ameryki i dokonanie wpisu: MERCK SHARP & DOHME LTD., Hoddesdon, Wielka Brytania; MERCK SHARP & DOHME CORP., Kenilworth, Stany Zjednoczone Ameryki

(T3) **1718593** 2013 06 06 A. Wprowadzono zmianę uprawnionego przez wykreślenie wpisu: MERCK SHARP & DOHME LTD., Hoddesdon, Wielka Brytania; MERCK SHARP & DOHME CORP., Kenilworth, Stany Zjednoczone Ameryki i dokonanie wpisu: MERCK SHARP & DOHME LTD., Hoddesdon, Wielka Brytania; MERCK SHARP & DOHME CORP., Rahway, Stany Zjednoczone Ameryki

(T3) **1734823** 2013 06 10 A. Wprowadzono zmianę uprawnionego przez wykreślenie wpisu: BASF SE, Ludwigshafen, Niemcy i dokonanie wpisu: BASF Agrochemical Products, B.V., Arnhem, Holandia

(T3) **1737820** 2013 05 29 A. Wprowadzono zmianę uprawnionego przez wykreślenie wpisu: MERCK SHARP & DOHME CORP., Rahway, Stany Zjednoczone Ameryki i dokonanie wpisu: Schering Corporation, Kenilworth, Stany Zjednoczone Ameryki

(T3) **1737820** 2013 05 29 A. Wprowadzono zmianę nazwy uprawnionego przez wykreślenie wpisu: Schering Corporation, Kenilworth, Stany Zjednoczone Ameryki i dokonanie wpisu: MERCK SHARP & DOHME CORP., Kenilworth, Stany Zjednoczone Ameryki

(T3) **1737820** 2013 05 29 A. Wprowadzono zmianę siedziby uprawnionego przez wykreślenie wpisu: MERCK SHARP & DOHME CORP., Kenilworth, Stany Zjednoczone Ameryki i dokonanie wpisu: MERCK SHARP & DOHME CORP., Rahway, Stany Zjednoczone Ameryki

(T3) **1756364** 2013 06 03 A. Wprowadzono zmianę uprawnionego przez wykreślenie wpisu: PANDROL LIMITED, Addlestone, Wielka Brytania; VAE EISENBAHNSYSTEME GMBH, Zeltweg, Austria; VAE GmbH, Wien, Austria; voestalpine BWG GmbH & Co. KG, Butzbach, Niemcy i dokonanie wpisu: VOESTALPINE WEICHENSYSTEME GmbH, Zeltweg, Austria; VAE GmbH, Wien, Austria; Voestalpine BWG GmbH & Co. KG, Butzbach, Niemcy

(T3) **1809454** 2013 05 29 A. Wprowadzono zmianę uprawnionego przez wykreślenie wpisu: Dieffenbacher GmbH & Co. KG, Eppingen, Niemcy i dokonanie wpisu: Dieffenbacher GmbH Maschinen – und Anlagenbau, Eppingen, Niemcy

(T3) **1844039** 2013 05 28 A. Wprowadzono zmianę nazwy uprawnionego przez wykreślenie wpisu: Bayer Schering Pharma Aktiengesellschaft, Berlin, Niemcy i dokonanie wpisu: BAYER PHARMA AKTIENGESELLSCHAFT, Berlin, Niemcy

(T3) **1951436** 2013 05 29 A. Wprowadzono zmianę uprawnionego przez wykreślenie wpisu: S.D. Warren Company, d/b/a, Boston, Stany Zjednoczone Ameryki; Kronoplus Technical AG, Niederteufen, Szwajcaria i dokonanie wpisu: Kronoplus Technical AG, Niederteufen, Szwajcaria

(T3) **1779934** 2013 06 17 A. Wprowadzono zmianę uprawnionego przez wykreślenie wpisu: EISENMANN Anlagenbau GmbH & Co. KG, Böblingen, Niemcy i dokonanie wpisu: Eisenmann AG, Böblingen, Niemcy

(T3) **1767473** 2013 06 18 A. Wprowadzono zmianę uprawnionego przez wykreślenie wpisu: EISENMANN Anlagenbau GmbH & Co. KG, Böblingen, Niemcy i dokonanie wpisu: Eisenmann AG, Böblingen, Niemcy

(T3) **1792856** 2013 06 17 A. Wprowadzono zmianę uprawnionego przez wykreślenie wpisu: EISENMANN Anlagenbau GmbH & Co. KG, Böblingen, Niemcy i dokonanie wpisu: Eisenmann AG, Böblingen, Niemcy

(T3) **1925820** 2013 06 04 A. Wprowadzono zmianę uprawnionego przez wykreślenie wpisu: STX Heavy Industries Co., Ltd., Changwon, Korea Południowa i dokonanie wpisu: STX Heavy Industries Co., Ltd., Changwon, Korea Południowa; XIANGTAN ELECTRIC MANUFACTURING CORPORATION, LTD., Xiangtan City, Chiny

(T3) **1764319** 2013 06 03 A. Wprowadzono zmianę uprawnionego przez wykreślenie wpisu: Tabaszewska, Maria, Raszyn-Rybie, Polska i dokonanie wpisu: TABASZEWSKI KRZYSZTOF, Raszyn-Rybie, Polska

(T3) **1845807** 2013 05 28 A. Wprowadzono zmianę uprawnionego przez wykreślenie wpisu: MicroPast GmbH, Baar, Szwajcaria i dokonanie wpisu: MicroPast International AG, Baar, Szwajcaria

(T3) **1885506** 2013 06 17 A. Wprowadzono zmianę uprawnionego przez wykreślenie wpisu: EISENMANN Anlagenbau GmbH & Co. KG, Böblingen, Niemcy i dokonanie wpisu: Eisenmann AG, Böblingen, Niemcy

(T3) **1901978** 2013 05 28 A. Wprowadzono zmianę nazwy uprawnionego przez wykreślenie wpisu: Metso Minerals (Wear Protection) AB, Trelleborg, Szwecja i dokonanie wpisu: Metso Minerals (Sweden) AB, Trelleborg, Szwecja

(T3) **1910589** 2013 06 17 A. Wprowadzono zmianę uprawnionego przez wykreślenie wpisu: EISENMANN Anlagenbau GmbH & Co. KG, Böblingen, Niemcy i dokonanie wpisu: Eisenmann AG, Böblingen, Niemcy

(T3) **1929163** 2013 06 04 A. Wprowadzono zmianę uprawnionego przez wykreślenie wpisu: Adolf Würth GmbH & Co. KG, Künzelsau, Niemcy i dokonanie wpisu: Würth International AG, Chur, Szwajcaria

(T3) **1893432** 2013 06 24 A. Wprowadzono zmianę uprawnionego przez wykreślenie wpisu: VBG GROUP TRUCK EQUIPMENT GmbH, Krefeld, Niemcy i dokonanie wpisu: Edscha Trailer Systems GmbH, Moers, Niemcy

(T3) **1962572** 2013 06 03 A. Wprowadzono zmianę uprawnionego przez wykreślenie wpisu: BENTLE PRODUCTS AG, Baar, Szwajcaria i dokonanie wpisu: PLANT TAPE ALTEA SL, Viladecans, Hiszpania

(T3) **1855016** 2013 06 04 A. Wprowadzono zmianę uprawnionego przez wykreślenie wpisu: Adolf Würth GmbH & Co. KG, Künzelsau, Niemcy i dokonanie wpisu: Würth International AG, Chur, Szwajcaria

(T3) **1956235** 2013 06 04 A. Wprowadzono zmianę uprawnionego przez wykreślenie wpisu: STX Heavy Industries Co., Ltd., Changwon-si, Korea Południowa i dokonanie wpisu: STX Heavy Industries Co., Ltd., Changwon-si, Korea Południowa; XIANGTAN ELECTRIC MANUFACTURING CORPORATION, LTD., Xiangtan City, Chiny

(T3) **1996853** 2013 05 29 A. Wprowadzono zmianę uprawnionego przez wykreślenie wpisu: Industria Meccanica Zane' S.r.l., Zane', Włochy i dokonanie wpisu: IMZ S.r.l., Zane', Włochy

(T3) **1996853** 2013 05 29 A. Wprowadzono zmianę uprawnionego przez wykreślenie wpisu: IMZ S.r.l., Zane', Włochy i dokonanie wpisu: IHP COMPOSITE S.R.L., Borgo Valsugana, Włochy

(T3) **2068930** 2013 06 03 A. Wprowadzono zmianę nazwy uprawnionego przez wykreślenie wpisu: Abbott Biotherapeutics Corp., Redwood City, Stany Zjednoczone Ameryki i dokonanie wpisu: AbbVie Biotherapeutics Inc., Redwood City, Stany Zjednoczone Ameryki

(T3) **1985731** 2013 06 24 A. Wprowadzono zmianę uprawnionego przez wykreślenie wpisu: BRINTONS LIMITED, Kidderminster, Wielka Brytania i dokonanie wpisu: LYTHAM NEWCO LIMITED, London, Wielka Brytania

(T3) **1985731** 2013 06 24 A. Wprowadzono zmianę uprawnionego przez wykreślenie wpisu: LYTHAM NEWCO LIMITED, London, Wielka Brytania i dokonanie wpisu: BRINTONS CARPETS LIMITED, Kidderminster, Wielka Brytania

(T3) **1985732** 2013 06 24 A. Wprowadzono zmianę uprawnionego przez wykreślenie wpisu: BRINTONS LIMITED, Kidderminster, Wielka Brytania i dokonanie wpisu: LYTHAM NEWCO LIMITED, London, Wielka Brytania

(T3) **1985732** 2013 06 24 A. Wprowadzono zmianę uprawnionego przez wykreślenie wpisu: LYTHAM NEWCO LIMITED, London, Wielka Brytania i dokonanie wpisu: BRINTONS CARPETS LIMITED, Kidderminster, Wielka Brytania

(T3) **1980149** 2013 06 11 A. Wprowadzono zmianę uprawnionego przez wykreślenie wpisu: BASF SE, Ludwigshafen, Niemcy i dokonanie wpisu: BASF Agrochemical Products, B.V., Arnhem, Holandia

(T3) **2028114** 2013 06 04 A. Wprowadzono zmianę uprawnionego przez wykreślenie wpisu: Adolf Würth GmbH & Co. KG, Künzelsau, Niemcy i dokonanie wpisu: Würth International AG, Chur, Szwajcaria

(T3) **2301576** 2013 06 03 A. Wprowadzono zmianę nazwy uprawnionego przez wykreślenie wpisu: Abbott Biotherapeutics Corp., Redwood City, Stany Zjednoczone Ameryki i dokonanie wpisu: AbbVie Biotherapeutics Inc., Redwood City, Stany Zjednoczone Ameryki

414

DECYZJE O UNIEWAŻNIENIU PATENTU

Poniższe zestawienie zawiera kolejno: kod rodzaju patentu, numer unieważnionego patentu, datę unieważnienia oraz treść decyzji.

(B1) 194477	2010 11 30	Unieważniono patent w części dotyczącej urządzenia do zapobiegania zagrożeniom pożarowym w wyrobiskach ścianowych
(B1) 195272	2010 12 06	Unieważniono w całości
(T3) 1514588	2013 03 18	Unieważniono w całości przez Europejski Urząd Patentowy
(T3) 1606383	2012 12 11	Unieważniono w całości przez Europejski Urząd Patentowy
(T3) 1613350	2013 05 17	Unieważniono w całości przez Europejski Urząd Patentowy
(T3) 1631403	2013 02 27	Unieważniono w całości przez Europejski Urząd Patentowy
(T3) 1648683	2013 01 18	Unieważniono w całości przez Europejski Urząd Patentowy
(T3) 1651367	2013 02 18	Unieważniono w całości przez Europejski Urząd Patentowy
(T3) 1695015	2013 01 17	Unieważniono w całości przez Europejski Urząd Patentowy
(T3) 1703902	2012 12 13	Unieważniono w całości przez Europejski Urząd Patentowy
(T3) 1712490	2013 03 06	Unieważniono w całości przez Europejski Urząd Patentowy
(T3) 1721807	2012 12 18	Unieważniono w całości przez Europejski Urząd Patentowy
(T3) 1745078	2013 01 14	Unieważniono w całości przez Europejski Urząd Patentowy
(T3) 1787649	2013 07 10	Unieważniono w całości przez Europejski Urząd Patentowy
(T3) 1798150	2013 05 23	Unieważniono w całości przez Europejski Urząd Patentowy
(T3) 1808430	2013 04 22	Unieważniono w całości przez Europejski Urząd Patentowy
(T3) 1830855	2013 05 03	Unieważniono w całości przez Europejski Urząd Patentowy
(T3) 1855737	2012 12 11	Unieważniono w całości przez Europejski Urząd Patentowy
(T3) 1874831	2013 01 16	Unieważniono w całości przez Europejski Urząd Patentowy
(T3) 1888272	2013 02 05	Unieważniono w całości przez Europejski Urząd Patentowy
(T3) 1889649	2013 02 07	Unieważniono w całości przez Europejski Urząd Patentowy
(T3) 1893905	2012 11 07	Unieważniono w całości przez Europejski Urząd Patentowy
(T3) 1904613	2012 11 22	Unieważniono w całości przez Europejski Urząd Patentowy
(T3) 1956886	2013 03 30	Unieważniono w całości przez Europejski Urząd Patentowy

(T3) 1957041	2013 05 16	Unieważniono w całości przez Europejski Urząd Patentowy
(T3) 1971592	2013 05 05	Unieważniono w całości przez Europejski Urząd Patentowy
(T3) 2002711	2013 03 21	Unieważniono w całości przez Europejski Urząd Patentowy
(T3) 2014835	2012 12 07	Unieważniono w całości przez Europejski Urząd Patentowy
(T3) 2019242	2013 03 28	Unieważniono w całości przez Europejski Urząd Patentowy
(T3) 2022885	2013 03 19	Unieważniono w całości przez Europejski Urząd Patentowy
(T3) 2032521	2013 03 05	Unieważniono w całości przez Europejski Urząd Patentowy
(T3) 2061612	2013 04 13	Unieważniono w całości przez Europejski Urząd Patentowy
(T3) 2088004	2013 05 13	Unieważniono w całości przez Europejski Urząd Patentowy
(T3) 2094374	2013 02 27	Unieważniono w całości przez Europejski Urząd Patentowy
(T3) 2105349	2013 02 07	Unieważniono w całości przez Europejski Urząd Patentowy

415

DECYZJE O WYGAŚNIĘCIU PATENTU

Poniższe zestawienie zawiera kolejno: kod rodzaju patentu, numery patentów, które wygasły na podstawie art. 90 ust. 1 pkt 2 - 4 ustawy z dnia 30.06.2000 r. - Prawo własności przemysłowej oraz datę wygaśnięcia patentu.

(B1) 173645	2012 11 17	(B1) 186648	2012 11 14
(B1) 174394	2012 11 13	(B1) 187190	2012 11 18
(B1) 174426	2012 11 10	(B1) 187191	2012 11 18
(B1) 174515	2012 11 09	(B1) 188043	2012 11 18
(B1) 174553	2012 11 09	(B1) 188516	2012 11 23
(B1) 174647	2012 11 17	(B1) 188592	2012 11 03
(B1) 175928	2012 11 02	(B1) 189116	2012 11 24
(B1) 176648	2012 11 14	(B1) 189458	2012 11 25
(B1) 177214	2012 11 22	(B1) 189692	2012 11 26
(B1) 177482	2012 11 12	(B1) 189744	2012 11 03
(B1) 177612	2012 11 01	(B1) 189809	2012 11 18
(B1) 177915	2012 11 24	(B1) 190630	2012 11 18
(B1) 178547	2012 11 28	(B1) 190870	2012 11 10
(B1) 179475	2012 11 30	(B1) 190926	2012 11 25
(B1) 179672	2012 11 14	(B1) 191080	2012 11 16
(B1) 180429	2012 11 22	(B1) 191400	2012 11 14
(B1) 180492	2012 11 06	(B1) 191476	2012 11 03
(B1) 180947	2012 11 04	(B1) 192289	2012 11 05
(B1) 181196	2012 11 07	(B1) 192295	2012 11 01
(B1) 181279	2012 11 15	(B1) 192297	2012 11 09
(B1) 181407	2012 11 21	(B1) 192557	2012 11 03
(B1) 181427	2012 11 15	(B1) 192570	2012 11 19
(B1) 182403	2012 11 09	(B1) 192629	2012 11 10
(B1) 183459	2012 11 13	(B1) 193002	2012 11 19
(B1) 183770	2012 11 22	(B1) 193418	2012 11 20
(B1) 183996	2012 11 27	(B1) 193504	2012 11 30
(B1) 184459	2012 11 20	(B1) 193670	2012 11 18
(B1) 184495	2012 11 12	(B1) 193685	2012 11 10
(B1) 184715	2012 11 18	(B1) 193954	2012 04 09
(B1) 184806	2012 11 07	(B1) 195101	2012 11 15
(B1) 185423	2012 11 14	(B1) 195968	2012 11 13
(B1) 185665	2012 11 28	(B1) 196085	2012 11 15
(B1) 185987	2012 11 01	(B1) 196138	2012 11 12
(B1) 186570	2012 11 20	(B1) 196209	2012 11 18
(B1) 186615	2012 11 13	(B1) 196399	2012 11 04

(B1) 196478	2012 11 05	(B1) 206979	2012 11 13
(B1) 196585	2012 11 03	(B1) 206980	2012 11 08
(B1) 197186	2012 11 17	(B1) 207401	2012 11 22
(B1) 197396	2012 10 19	(B1) 207473	2012 11 13
(B1) 197418	2012 11 16	(B1) 207510	2012 11 25
(B1) 197628	2012 11 03	(B1) 207591	2012 11 18
(B1) 197766	2012 11 25	(B1) 207626	2012 11 10
(B1) 197815	2012 11 30	(B1) 207806	2012 11 28
(B1) 198302	2012 11 05	(B1) 207810	2012 11 09
(B1) 198451	2012 11 29	(B1) 207919	2012 11 20
(B1) 200457	2012 11 08	(B1) 208014	2012 11 26
(B1) 200887	2012 11 02	(B1) 208080	2012 11 04
(B1) 200976	2012 11 07	(B1) 208101	2012 11 15
(B1) 201308	2012 11 15	(B1) 208172	2012 11 23
(B1) 201481	2012 11 03	(B1) 208301	2011 07 25
(B1) 201582	2012 11 08	(B1) 208308	2012 11 23
(B1) 201630	2012 11 11	(B1) 208347	2012 11 05
(B1) 201730	2012 11 12	(B1) 208362	2012 11 26
(B1) 202091	2012 11 07	(B1) 208388	2012 11 01
(B1) 202158	2012 11 27	(B1) 208644	2012 10 16
(B1) 202231	2012 11 17	(B1) 208862	2012 11 26
(B1) 202358	2012 11 17	(B1) 208920	2012 03 27
(B1) 202365	2011 03 22	(B1) 209101	2012 11 08
(B1) 202607	2012 11 26	(B1) 209407	2012 11 15
(B1) 202709	2012 11 07	(B1) 209466	2012 11 24
(B1) 203317	2012 11 23	(B1) 209623	2012 11 24
(B1) 203456	2012 11 29	(B1) 210174	2012 11 25
(B1) 203513	2012 11 13	(B1) 210591	2012 11 07
(B1) 203568	2012 11 01	(B1) 210682	2012 11 29
(B1) 203850	2012 11 19	(B1) 210742	2012 11 28
(B1) 204495	2012 11 26	(B1) 210757	2012 11 30
(B1) 204598	2012 11 22	(B1) 210763	2012 11 12
(B1) 204855	2012 10 31	(B1) 210851	2012 11 03
(B1) 204970	2012 11 28	(B1) 210941	2012 11 16
(B1) 205128	2012 11 27	(B1) 211077	2012 11 09
(B1) 205189	2012 11 19	(B1) 211084	2012 11 09
(B1) 205249	2012 11 22	(B1) 211335	2012 11 08
(B1) 205388	2012 11 09	(B1) 211447	2012 11 26
(B1) 205462	2012 11 10	(B1) 211540	2012 11 16
(B1) 205632	2012 11 30	(B1) 211541	2012 11 25
(B1) 205802	2012 11 22	(B1) 211578	2012 11 04
(B1) 205805	2012 11 30	(B1) 211593	2012 11 04
(B1) 206338	2012 11 22	(B1) 211691	2012 11 16
(B1) 206539	2012 11 02		

416

DECYZJE O WYGAŚNIĘCIU
NA TERYTORIUM RZECZYPOSPOLITEJ POLSKIEJ
PATENTU EUROPEJSKIEGO

Poniższe zestawienie zawiera kolejno: kod rodzaju dokumentu, numer patentu europejskiego oraz datę wygaśnięcia patentu europejskiego na terytorium Rzeczypospolitej Polskiej.

(T3) 1512363	2012 09 03	(T3) 1637684	2012 09 15
(T3) 1514984	2012 09 10	(T3) 1640156	2012 09 16
(T3) 1516546	2012 09 16	(T3) 1640233	2012 09 14
(T3) 1516847	2012 09 11	(T3) 1640501	2012 09 27
(T3) 1516996	2012 09 16	(T3) 1643605	2012 09 20
(T3) 1518641	2012 09 17	(T3) 1646037	2012 09 23
(T3) 1520659	2012 09 17	(T3) 1658107	2012 08 23
(T3) 1522483	2012 09 22	(T3) 1663482	2012 09 15
(T3) 1522734	2012 09 20	(T3) 1663971	2012 09 03
(T3) 1524431	2012 07 15	(T3) 1664016	2012 09 21
(T3) 1541496	2012 09 01	(T3) 1664035	2012 09 15
(T3) 1637153	2012 09 15	(T3) 1664041	2012 09 21

(T3)1664122	2012 09 17	(T3)1794190	2012 09 09	(T3)1906082	2012 09 26	(T3)2066677	2012 09 26
(T3)1664162	2012 09 06	(T3)1797042	2012 09 21	(T3)1916332	2012 09 13	(T3)2066710	2012 09 07
(T3)1667947	2012 09 27	(T3)1799162	2012 09 02	(T3)1918007	2012 09 19	(T3)2066746	2012 09 11
(T3)1668027	2012 09 09	(T3)1799359	2012 09 07	(T3)1926811	2012 09 14	(T3)2068838	2012 09 17
(T3)1668221	2012 09 28	(T3)1802566	2012 09 22	(T3)1931622	2012 09 12	(T3)2072666	2012 09 12
(T3)1670609	2012 09 14	(T3)1804852	2012 09 16	(T3)1931629	2012 09 26	(T3)2076260	2012 09 14
(T3)1670772	2012 09 21	(T3)1805118	2012 09 14	(T3)1931697	2012 09 28	(T3)2077906	2012 09 18
(T3)1673493	2012 09 08	(T3)1805201	2012 09 05	(T3)1940786	2012 09 18	(T3)2084368	2012 09 20
(T3)1675608	2012 09 10	(T3)1827116	2012 09 17	(T3)1945278	2012 07 31	(T3)2089343	2011 10 31
(T3)1682080	2012 09 28	(T3)1896343	2012 09 09	(T3)1948519	2012 09 14	(T3)2161402	2012 09 05
(T3)1682545	2012 09 28	(T3)1898825	2012 09 20	(T3)1978959	2012 09 18	(T3)2163335	2012 09 03
(T3)1689955	2012 09 24	(T3)1900309	2012 09 14	(T3)1999075	2012 09 27	(T3)2163409	2012 09 02
(T3)1760840	2012 09 06	(T3)1900653	2012 09 18	(T3)2017276	2012 09 21	(T3)2166372	2012 09 23
(T3)1767545	2012 09 22	(T3)1900984	2012 09 15	(T3)2025249	2012 07 31	(T3)2185454	2012 09 04
(T3)1767674	2012 09 07	(T3)1902903	2012 09 20	(T3)2034578	2012 09 04	(T3)2188876	2012 09 09
(T3)1770403	2012 09 27	(T3)1902961	2012 09 21	(T3)2044911	2012 09 01	(T3)2198100	2012 09 05
(T3)1770838	2012 09 25	(T3)1905317	2012 09 27	(T3)2064532	2012 09 13	(T3)2203656	2012 09 18
(T3)1786660	2012 09 06	(T3)1905699	2012 09 27	(T3)2066170	2012 09 28	(T3)2205279	2012 09 24
(T3)1792240	2012 09 19	(T3)1905775	2012 09 25	(T3)2066669	2012 09 13	(T3)2319448	2012 09 20

B. WZORY UŻYTKOWE

417

UDZIELONE PRAWA OCHRONNE

(od nr 66 855 do nr 66 922)

Y1 (11) 66896 (41) 2013 03 04	Y1 (11) 66867 (41) 2012 06 18
(51) A01B 15/10 (2006.01)	(51) A47K 3/40 (2006.01)
A01B 15/08 (2006.01)	E04H 1/12 (2006.01)
A01B 15/04 (2006.01)	E03C 1/02 (2006.01)
A01B 15/06 (2006.01)	(21) 119556 (22) 2010 12 06
A01B 15/00 (2006.01)	(72) SCHAEGLER STEFAN, Międzychód-Bielsko (PL);
(21) 120295 (22) 2011 08 29	SCHAEGLER HENRYK, Dziecielin (PL)
(72) SYNOWIECKI MAREK, Siedliska Bogusz (PL); LECH ROBERT, Jodłowa (PL)	(73) SCHED-POL PPHU SPÓŁKA JAWNA STEFAN I HENRYK SCHAEGLER, Międzychód-Bielsko (PL)
(73) ANIOŁ KAZIMIERZ PRZEDSIĘBIORSTWO PRODUKCYJNO-USŁUGOWO-HANDLOWE AKPIL, Pilzno (PL)	(54) Brodzik z konstrukcją nośną
(54) Korpus pługa	
Y1 (11) 66894 (41) 2013 02 04	Y1 (11) 66902 (41) 2013 04 15
(51) A01G 9/02 (2006.01)	(51) A61B 17/80 (2006.01)
A47G 7/02 (2006.01)	A61B 17/58 (2006.01)
F21V 33/00 (2006.01)	A61B 17/68 (2006.01)
(21) 120263 (22) 2011 08 02	(21) 120407 (22) 2011 10 10
(72) WILCZYŃSKI BOGDAN, Łukowica (PL)	(72) SOBOLEWSKI ANDRZEJ, Białystok (PL); KRZYŻEK ANDRZEJ, Białystok (PL); SPŁAWSKI ROBERT, Kamionki (PL)
(73) WILCZYŃSKI BOGDAN, Łukowica (PL)	(73) CHM SPÓŁKA Z OGRANICZONĄ ODPOWIEDZIALNOŚCIĄ, Lewickie (PL)
(54) Doniczka z podświetleniem	(54) Płytko do stabilizacji złamań kości łokciowej
Y1 (11) 66892 (41) 2013 02 04	Y1 (11) 66860 (41) 2012 04 10
(51) A23N 12/02 (2006.01)	(51) A61G 5/10 (2006.01)
A47J 43/24 (2006.01)	(21) 119395 (22) 2010 10 08
A47J 17/20 (2006.01)	(72) KRYNICKI JERZY, Poznań (PL)
A23N 12/00 (2006.01)	(73) WYTWÓRNI SPRZĘTU REHABILITACYJNEGO COMFORT KRYNICCY SPÓŁKA JAWNA, Poznań (PL)
(21) 120221 (22) 2011 07 22	(54) Zespół mocowania koła jezdne go wózka, zwłaszcza wózka inwalidzkiego
(72) PILNY KAROL, Przyszowice (PL); SWOBODA PAWEŁ, Przyszowice (PL)	
(73) PILNY KAROL, Przyszowice (PL); SWOBODA PAWEŁ, Przyszowice (PL)	
(54) Szczotkowa myjka warzyw	
Y1 (11) 66911 (41) 2012 07 30	Y1 (11) 66889 (41) 2013 01 07
(51) A47C 27/06 (2006.01)	(51) A63B 23/04 (2006.01)
A47C 27/20 (2006.01)	A63B 23/12 (2006.01)
A47C 23/04 (2006.01)	A63B 23/02 (2006.01)
(21) 120680 (22) 2012 01 18	A63B 23/00 (2006.01)
(30) U1100007 2011 01 18 HU	A63B 17/00 (2006.01)
(72) VÖRÖS GYULA, Bősárkány (HU)	A63B 26/00 (2006.01)
(73) BIO-TEXTIMA KFT, Bősárkány (HU)	(21) 120165 (22) 2011 06 27
(54) Wielowarstwowy materac sprężynowy	(72) KLIMEK JERZY, Brzesko (PL)
	(73) KLIMEK JERZY, Brzesko (PL)
	(54) Uniwersalne terenowe urządzenie treningowe
Y1 (11) 66865 (41) 2012 06 04	Y1 (11) 66891 (41) 2013 01 07
(51) A47K 3/40 (2006.01)	(51) A63G 31/02 (2006.01)
E04H 1/12 (2006.01)	(21) 120171 (22) 2011 06 30
E03C 1/02 (2006.01)	(72) CIEŚLAWSKI ANDRZEJ, Wrocław (PL); WRONECKI ADAM, Wrocław (PL)
(21) 119512 (22) 2010 11 23	(73) CIEŚLAWSKI ANDRZEJ CROQUET SPÓŁKA CYWILNA, Wrocław (PL); WRONECKI ADAM CROQUET SPÓŁKA CYWILNA, Wrocław (PL)
(72) SCHAEGLER STEFAN, Międzychód-Bielsko (PL); SCHAEGLER HENRYK, Dziecielin (PL)	(54) Pomost ruchomy
(73) SCHED-POL PPHU SPÓŁKA JAWNA STEFAN I HENRYK SCHAEGLER, Międzychód-Bielsko (PL)	
(54) Brodzik z podporą z tworzywa piankowego	

Y1 (11) **66876** (41) 2012 11 19
 (51) **B01D 27/08** (2006.01)
F02M 21/02 (2006.01)
 (21) 120023 (22) 2011 05 16
 (72) OŻAROWSKI TADEUSZ, Brzozowo Antonie (PL);
 ŚWIRYDOWICZ PIOTR, Białystok (PL)
 (73) ALEX SPÓŁKA Z OGRANICZONĄ ODPOWIEDZIALNOŚCIĄ,
 Kleosin (PL)
 (54) Filtr do paliw węglowodorowych w fazie gazowej

Y1 (11) **66871** (41) 2012 10 22
 (51) **B05B 15/08** (2006.01)
 (21) 119943 (22) 2011 04 19
 (72) PAWŁUCKI RAFAŁ, Kraków (PL); KAIM MAREK, Kraków (PL);
 REIKOWSKI DARIUSZ, Kraków (PL)
 (73) ZAKŁAD MECHANICZNO-REMONTOWY WOJCIECH CIAĆMA,
 MARIAN PIEC, DARIUSZ REIKOWSKI SPÓŁKA JAWNA, Kraków (PL)
 (54) Higieniczny wysięgnik z płynną zmianą położenia

Y1 (11) **66861** (41) 2012 04 23
 (51) **B21D 1/02** (2006.01)
 (21) 119427 (22) 2010 10 18
 (72) DOMANOWSKI PIOTR, Bydgoszcz (PL); BALINOWSKI KAMIL,
 Stara Wieś (PL)
 (73) UNIWERSYTET TECHNOLOGICZNO-PRZYRODNICZY IM. JANA
 I JĘDRZEJA ŚNIADECKICH, Bydgoszcz (PL)
 (54) Moduł do prostowania profili teowych za pomocą walców

Y1 (11) **66858** (41) 2012 03 12
 (51) **B30B 9/30** (2006.01)
B62D 55/15 (2006.01)
 (21) 119309 (22) 2010 09 06
 (72) SIEBIESIUK ROMAN, Hajnówka (PL); SIDORUK ROMAN,
 Kuzawa (PL)
 (73) PRONAR SPÓŁKA Z OGRANICZONĄ ODPOWIEDZIALNOŚCIĄ,
 Narew (PL)
 (54) Prasa belująca

Y1 (11) **66888** (41) 2013 01 07
 (51) **B44F 1/06** (2006.01)
G09F 19/12 (2006.01)
 (21) 120150 (22) 2011 06 22
 (72) ŚLIWIŃSKI WITOLD, Krosno (PL)
 (73) ŚLIWIŃSKI WITOLD ZAKŁAD USŁUGOWO WYTWÓRCZY
 DECOR, Krosno (PL)
 (54) Bryła dekoracyjna

Y1 (11) **66870** (41) 2012 10 08
 (51) **B60K 15/07** (2006.01)
F17C 13/04 (2006.01)
 (21) 119886 (22) 2011 04 04
 (72) SZELER JAROSŁAW, Pabianice (PL)
 (73) CERTOOLS SPÓŁKA JAWNA PIOTR CZEKALSKI,
 KRZYSZTOF HANKE, Pabianice (PL)
 (54) Zawór tankowania samochodów gazem

Y1 (11) **66880** (41) 2012 12 03
 (51) **B60P 1/26** (2006.01)
B62D 33/037 (2006.01)
 (21) 120046 (22) 2011 05 23
 (72) CHICHŁOWSKI ANDRZEJ, Kielce (PL); OPALA MARIUSZ,
 Kielce (PL); KIRYLUK JAROSŁAW, Mochnate (PL)
 (73) PRONAR SPÓŁKA Z OGRANICZONĄ ODPOWIEDZIALNOŚCIĄ,
 Narew (PL)
 (54) Zawiasa burty skrzyni ładunkowej

Y1 (11) **66912** (41) 2009 03 02
 (51) **B61D 3/20** (2006.01)
 (62) 383176

(21) 120718 (22) 2007 08 21
 (72) MEDWID MARIAN, Poznań (PL); TOMASZEWSKI FRANCISZEK,
 Poznań (PL); CICHY RAFAŁ, Poznań (PL); PRZEPIÓRA KRZYSZTOF,
 Poznań (PL)
 (73) INSTYTUT POJAZDÓW SZYNOWYCH TABOR, Poznań (PL)
 (54) Dwuosioowy wagon do przewozów kontenerów

Y1 (11) **66890** (41) 2012 06 18
 (51) **B61D 5/06** (2006.01)
 (21) 120168 (22) 2011 06 29
 (30) 20 2010013144.8 2010 12 16 DE
 (72) SCHMIDT ARMIN, Hamburg (DE); BRANDHORST CLAUS,
 Scheessel (DE)
 (73) VTG DEUTSCHLAND GMBH, Hamburg (DE)
 (54) Wagon w postaci cysterny do transportu cieczy zwłaszcza skro-
 plonego gazu

Y1 (11) **66909** (41) 2013 04 29
 (51) **B65B 7/02** (2006.01)
 (21) 120438 (22) 2011 10 24
 (72) BUDZIK JAROSŁAW, Poznań (PL)
 (73) DANTOM SPÓŁKA Z OGRANICZONĄ ODPOWIEDZIALNOŚCIĄ,
 Poznań (PL)
 (54) Zaciskarka

Y1 (11) **66869** (41) 2012 07 02
 (51) **B65D 88/12** (2006.01)
B65D 90/02 (2006.01)
B65F 1/00 (2006.01)
 (21) 119639 (22) 2010 12 31
 (72) GÓRNIAK ŁUKASZ, Gościeradz (PL)
 (73) POL-OSTEG SPÓŁKA Z OGRANICZONĄ
 ODPOWIEDZIALNOŚCIĄ, Bydgoszcz (PL)
 (54) Kontener

Y1 (11) **66855** (41) 2010 08 16
 (51) **B65G 7/02** (2006.01)
B60P 9/00 (2006.01)
E02F 9/16 (2006.01)
 (21) 118202 (22) 2009 05 04
 (30) PUV2009-20834 2009 02 09 CZ
 (72) KANOVSKY DALIBOR, Stare Mesto (CZ)
 (73) DFK Cab, s.r.o., Popovice (CZ)
 (54) Kabina wózka widłowego

Y1 (11) **66915** (41) 2009 12 07
 (51) **B65G 39/00** (2006.01)
 (62) 385315
 (21) 121103 (22) 2008 05 30
 (72) CHMIELEWSKA BEATA, Piotrków Trybunalski (PL); CZAKAŃSKI
 BRONISŁAW, Turza Śląska (PL); MICHAŁSKI HENRYK, Rybnik (PL);
 WYCHOTA PAWEŁ, Piotrków Trybunalski (PL)
 (73) RYBNICKIE ZAKŁADY NAPRAWCZE SPÓŁKA Z OGRANICZONĄ
 ODPOWIEDZIALNOŚCIĄ, Rybnik (PL)
 (54) Krążnik przenośnika taśmowego narażony na niebezpieczny
 wzrost temperatury

Y1 (11) **66916** (41) 2009 12 07
 (51) **B65G 39/00** (2006.01)
 (62) 385314
 (21) 121104 (22) 2008 05 30
 (72) CHMIELEWSKA BEATA, Piotrków Trybunalski (PL); CZAKAŃSKI
 BRONISŁAW, Turza Śląska (PL); MICHAŁSKI HENRYK, Rybnik (PL);
 WYCHOTA PAWEŁ, Piotrków Trybunalski (PL)
 (73) RYBNICKIE ZAKŁADY NAPRAWCZE SPÓŁKA Z OGRANICZONĄ
 ODPOWIEDZIALNOŚCIĄ, Rybnik (PL)
 (54) Krążnik przenośnika taśmowego narażony na niedopuszczalny
 wzrost temperatury

Y1 (11) **66917** (41) 2009 12 07
 (51) **B65G 39/00** (2006.01)
 (62) 385313
 (21) 121105 (22) 2008 05 30
 (72) CHMIELEWSKA BEATA, Piotrków Trybunalski (PL); CZAKAŃSKI BRONISŁAW, Turza Śląska (PL); MICHALSKI HENRYK, Rybnik (PL); WYCHOTA PAWEŁ, Piotrków Trybunalski (PL)
 (73) RYBNICKIE ZAKŁADY NAPRAWCZE SPÓŁKA Z OGRANICZONĄ ODPOWIEDZIALNOŚCIĄ, Rybnik (PL)
 (54) Krążnik przenośnika taśmowego narażony na ponadnormalny wzrost temperatury

Y1 (11) **66899** (41) 2013 03 18
 (51) **E01B 7/22** (2006.01)
B61L 5/02 (2006.01)
 (21) 120346 (22) 2011 09 15
 (72) NOWOSAD MAREK BOGDAN, Olsztyn (PL)
 (73) KOLSTER SPÓŁKA Z OGRANICZONĄ ODPOWIEDZIALNOŚCIĄ, Olsztyn (PL)
 (54) Podpora napędu zwrotnicowego

Y1 (11) **66898** (41) 2013 03 18
 (51) **E01D 15/14** (2006.01)
B63B 35/34 (2006.01)
 (21) 120334 (22) 2011 09 08
 (72) BŁASZCZYK WOJCIECH, Łódź (PL); KUCIŃSKA IWONA, Łódź (PL); WNUK ADAM, Łódź (PL); ŻYGOWSKI TADEUSZ, Gdańsk (PL)
 (73) INSTYTUT TECHNOLOGII BEZPIECZEŃSTWA MORATEX, Łódź (PL)
 (54) Pływak przeprawy mostowej

Y1 (11) **66895** (41) 2013 03 04
 (51) **E01F 1/00** (2006.01)
E01C 5/06 (2006.01)
 (21) 120289 (22) 2011 08 23
 (72) SIENKIEWICZ WIKTOR, Warszawa (PL); SIENKIEWICZ ANDRZEJ, Warszawa (PL); JANKOWSKI TOMASZ, Warszawa (PL)
 (73) SIENKIEWICZ MAT-BUD SPÓŁKA Z OGRANICZONĄ ODPOWIEDZIALNOŚCIĄ, Warszawa (PL)
 (54) Płyta peronowa

Y1 (11) **66857** (41) 2012 01 30
 (51) **E01F 15/04** (2006.01)
G09F 7/18 (2006.01)
 (21) 119202 (22) 2010 07 22
 (72) PASIKOWSKI JACEK, Kraków (PL)
 (73) PRZEDSIĘBIORSTWO PRODUKCYJNO-USŁUGOWO-HANDLOWE PROWERK SPÓŁKA Z OGRANICZONĄ ODPOWIEDZIALNOŚCIĄ, Kraków (PL)
 (54) Wspornik bariery

Y1 (11) **66920** (41) 2013 03 18
 (51) **E01F 15/12** (2006.01)
E01F 15/04 (2006.01)
 (21) 121210 (22) 2012 07 19
 (72) BRONISZEWSKI MARCIN, Częstochowa (PL); KUPROWICZ KAMILA, Częstochowa (PL)
 (73) BRONISZEWSKI MARCIN-BM GROUP, Częstochowa (PL)
 (54) Wyjście bezpieczeństwa drogowej bariery ochronnej

Y1 (11) **66878** (41) 2012 11 19
 (51) **E02D 29/14** (2006.01)
 (21) 120025 (22) 2011 05 16
 (72) ZYCH JERZY, Kraków (PL); POSTUŁA JANUSZ, Końskie (PL)
 (73) ODLEWNIJA ŻELIWA FANSULD J. POSTUŁA R. RUDZIŃSKI R. POSTUŁA SPÓŁKA JAWNA, Końskie (PL); AKADEMIA GÓRNICZO-HUTNICZA IM. STANISŁAWA STASZICA W KRAKOWIE, Kraków (PL)
 (54) Pokrywa żeliwna, zwłaszcza włazu kanałowego

Y1 (11) **66872** (41) 2012 10 22
 (51) **E03F 3/04** (2006.01)
E03F 5/02 (2006.01)
F16L 21/035 (2006.01)
 (21) 119944 (22) 2011 04 19
 (72) ROTH ŁUKASZ, Poznań (PL)
 (73) M.O.L.-ROMGUM ŁAWICKI I SPÓŁKA SPÓŁKA JAWNA, Suchy Las (PL)
 (54) Uszczelka przegubu studni

Y1 (11) **66877** (41) 2012 11 19
 (51) **E03F 5/06** (2006.01)
E02D 29/14 (2006.01)
 (21) 120024 (22) 2011 05 16
 (72) ZYCH JERZY, Kraków (PL); POSTUŁA JANUSZ, Końskie (PL)
 (73) ODLEWNIJA ŻELIWA FANSULD J. POSTUŁA R. RUDZIŃSKI R. POSTUŁA SPÓŁKA JAWNA, Końskie (PL); AKADEMIA GÓRNICZO-HUTNICZA IM. STANISŁAWA STASZICA W KRAKOWIE, Kraków (PL)
 (54) Ruszt wpustu ściekowego

Y1 (11) **66873** (41) 2012 10 22
 (51) **E04B 2/96** (2006.01)
 (21) 119947 (22) 2011 04 20
 (72) RUŚNIOK DARIUSZ, Bielsko-Biała (PL)
 (73) ALUPROF SPÓŁKA AKCYJNA, Bielsko-Biała (PL)
 (54) Zestaw elementów słupa ściany słupowo-ryglowej

Y1 (11) **66874** (41) 2012 10 22
 (51) **E04B 2/96** (2006.01)
 (21) 119948 (22) 2011 04 20
 (72) RUŚNIOK DARIUSZ, Bielsko-Biała (PL)
 (73) ALUPROF SPÓŁKA AKCYJNA, Bielsko-Biała (PL)
 (54) Zestaw elementów słupa ściany słupowo-ryglowej

Y1 (11) **66866** (41) 2012 06 04
 (51) **E04D 13/04** (2006.01)
E04D 13/15 (2006.01)
E04F 19/02 (2006.01)
E04B 1/00 (2006.01)
 (21) 119516 (22) 2010 11 24
 (72) RUŚNIOK DARIUSZ, Bielsko-Biała (PL)
 (73) ALUPROF SPÓŁKA AKCYJNA, Bielsko-Biała (PL)
 (54) Zestaw elementów do uszczelnienia przeciwwodnego dachu

Y1 (11) **66922** (41) 2007 04 30
 (51) **E04H 12/34** (2006.01)
B66F 11/00 (2006.01)
 (62) 377800
 (21) 121577 (22) 2005 10 24
 (72) DUDEK JAN, Skierniewice (PL); KANISZEWSKI STANISŁAW, Żyrardów (PL); BABIK JÓZEF, Skierniewice (PL); DYŚKO JACEK, Głuchów (PL)
 (73) INSTYTUT OGRODNICTWA, Skierniewice (PL)
 (54) Zestaw do ustawiania w pionie elementów konstrukcji stalowych typu słup i komin

Y1 (11) **66862** (41) 2012 04 23
 (51) **E04H 15/00** (2006.01)
E04H 15/32 (2006.01)
E04H 1/12 (2006.01)
E04B 1/32 (2006.01)
E04B 1/343 (2006.01)
 (21) 119438 (22) 2010 10 21
 (72) BARTUSZ SZYMON, Opole (PL); BARTUSZ JOACHIM, Opole (PL)
 (73) BARTUSZ JOACHIM, Opole (PL)
 (54) Przenośna konstrukcja inspektowa

Y1 (11) **66906** (41) 2013 04 29
 (51) **E06B 3/70** (2006.01)
E06B 3/76 (2006.01)
 (21) 120431 (22) 2011 10 21
 (72) TALAŚKA PRZEMYSŁAW, Toruń (PL)
 (73) SKŁADY VOX SPÓŁKA Z OGRANICZONĄ
 ODPOWIEDZIALNOŚCIĄ SPÓŁKA KOMANDYTOWO-AKCYJNA,
 Janikowo (PL)
 (54) Skrzydło drzwiowe

Y1 (11) **66907** (41) 2013 04 29
 (51) **E06B 3/70** (2006.01)
E06B 7/28 (2006.01)
 (21) 120432 (22) 2011 10 21
 (72) TALAŚKA PRZEMYSŁAW, Toruń (PL)
 (73) SKŁADY VOX SPÓŁKA Z OGRANICZONĄ
 ODPOWIEDZIALNOŚCIĄ SPÓŁKA KOMANDYTOWO-AKCYJNA,
 Janikowo (PL)
 (54) Skrzydło drzwiowe

Y1 (11) **66908** (41) 2013 04 29
 (51) **E06B 3/70** (2006.01)
E06B 7/28 (2006.01)
 (21) 120433 (22) 2011 10 21
 (72) TALAŚKA PRZEMYSŁAW, Toruń (PL)
 (73) SKŁADY VOX SPÓŁKA Z OGRANICZONĄ
 ODPOWIEDZIALNOŚCIĄ SPÓŁKA KOMANDYTOWO-AKCYJNA,
 Janikowo (PL)
 (54) Skrzydło drzwiowe

Y1 (11) **66864** (41) 2012 05 07
 (51) **F16J 15/10** (2006.01)
F16J 15/32 (2006.01)
 (21) 119448 (22) 2010 10 27
 (72) ŻURAWSKI ADAM JACEK, Warszawa (PL)
 (73) APLISENS SPÓŁKA AKCYJNA, Warszawa (PL)
 (54) Uszczelka różnicowej sondy poziomu paliwa

Y1 (11) **66893** (41) 2013 02 04
 (51) **F16L 19/02** (2006.01)
F16L 47/06 (2006.01)
F16L 47/14 (2006.01)
F16L 23/02 (2006.01)
F16L 23/12 (2006.01)
F16L 23/16 (2006.01)
A63G 21/18 (2006.01)
 (21) 120250 (22) 2011 07 29
 (72) GÓRNICKI KRZYSZTOF, Szczecin (PL)
 (73) POL-GLASS SPÓŁKA Z OGRANICZONĄ
 ODPOWIEDZIALNOŚCIĄ ZARZĄDZANIE MAJĄTKIEM SPÓŁKA
 KOMANDYTOWA, Wołczkowo (PL)
 (54) Złącze kołnierzone elementów laminowanych

Y1 (11) **66918** (41) 2009 10 12
 (51) **F21S 4/00** (2006.01)
E01F 9/04 (2006.01)
E01F 9/053 (2006.01)
 (62) 384857
 (21) 121183 (22) 2008 04 05
 (72) PILSZCZEK BOGUSŁAW, Kraków (PL); ERIKSSON CHRISTER,
 Mariestad (SE)
 (73) ES-SYSTEM SPÓŁKA AKCYJNA, Kraków (PL)
 (54) Element skupiający oprawy oświetleniowej

Y1 (11) **66919** (41) 2009 10 12
 (51) **F21S 4/00** (2006.01)

E01F 9/04 (2006.01)
E01F 9/053 (2006.01)
 (62) 384857
 (21) 121195 (22) 2008 04 05
 (72) PILSZCZEK BOGUSŁAW, Kraków (PL); ERIKSSON CHRISTER,
 Mariestad (SE)
 (73) ES-SYSTEM SPÓŁKA AKCYJNA, Kraków (PL)
 (54) Urządzenie oświetleniowe do oświetlania powierzchni jezdnej

Y1 (11) **66901** (41) 2009 10 12
 (51) **F23D 1/00** (2006.01)
F23G 7/10 (2006.01)
 (62) 384856
 (21) 120402 (22) 2008 04 04
 (72) KULPA ANDRZEJ, Warszawa (PL); SIWIŃSKI JAN, Nowa Wieś (PL);
 JADAMUS HENRYK, Mysłowice (PL); PETELA ANDRZEJ, Bytom (PL);
 KAMYK JANUSZ, Oświęcim (PL)
 (73) ECOENERGIA SPÓŁKA Z OGRANICZONĄ
 ODPOWIEDZIALNOŚCIĄ, Warszawa (PL)
 (54) Wirowy palnik pyłowy do spalania zmielonej biomasy

Y1 (11) **66856** (41) 2010 03 01
 (51) **F24F 7/013** (2006.01)
F24F 7/00 (2006.01)
 (21) 118443 (22) 2009 08 25
 (30) 200810711 2008 08 28 UA
 (72) KLAPISZCZWSKYJ OLEKSANDR STANISŁAWOWICZ, Kijów (UA);
 CJOMIK ANATOLIJ MICHAŁOWICZ, Kijów (UA)
 (73) SPÓŁKA AKCYJNA TYPU ZAMKNIĘTEGO WENTYLACYJNE
 SYSTEMY, Kijów (UA)
 (54) Wentylator

Y1 (11) **66859** (41) 2012 04 10
 (51) **F24F 13/062** (2006.01)
 (21) 119374 (22) 2010 09 29
 (72) CHOMKA WALDEMAR, Mińsk Mazowiecki (PL)
 (73) AWENTA E. W. A. CHOMKA SPÓŁKA JAWNA, Stojadła (PL)
 (54) Anemostat

Y1 (11) **66914** (41) 2012 10 08
 (51) **F28D 7/02** (2006.01)
F28D 7/10 (2006.01)
 (21) 121006 (22) 2012 05 11
 (72) WĄCHAŁA KRZYSZTOF, Zakopane (PL)
 (73) MAKROTERM AGATA I KRZYSZTOF WĄCHAŁA SPÓŁKA
 JAWNA, Zakopane (PL)
 (54) Wymiennik ciepła płaszczowo-rurowy

Y1 (11) **66863** (41) 2012 05 07
 (51) **G01N 3/00** (2006.01)
 (21) 119446 (22) 2010 10 26
 (72) GARBULEWSKI KAZIMIERZ, Warszawa (PL); LENDO-SIWICKA
 MARZENA, Warszawa (PL)
 (73) SZKOŁA GŁÓWNA GOSPODARSTWA WIEJSKIEGO
 W WARSZAWIE, Warszawa (PL)
 (54) Konsolidometr do badania ściśliwości gruntów nienasyconych

Y1 (11) **66913** (41) 2012 10 08
 (51) **G01N 3/04** (2006.01)
 (21) 120853 (22) 2012 03 12
 (72) OSZCZAK ZBIGNIEW, Lublin (PL); SOBCZAK PAWEŁ,
 Lublin (PL)
 (73) UNIWERSYTET PRZYRODNICZY W LUBLINIE, Lublin (PL)
 (54) Uchwyt do zrywania płaskich próbek

Y1 (11) **66921** (41) 2009 02 02
 (51) **G01N 19/04** (2006.01)
 (62) 383058

(21) 121486 (22) 2007 08 01
 (72) KUBISZTAL MARIAN, Ruda Śląska (PL); HANECZOK GRZEGORZ, Katowice (PL); CHROBAK ARTUR, Katowice (PL); KUBISZTAL JULIAN, Ruda Śląska (PL); BUDNIOK ANTONI, Katowice (PL)
 (73) UNIWERSYTET ŚLĄSKI W KATOWICACH, Katowice (PL)
 (54) Próbką do pomiaru adhezji cienkich powłok z dowolnego materiału, naniesionych na metaliczne podłoże

Y1 (11) **66900** (41) 2013 04 15
 (51) *G02B 6/24* (2006.01)
G02B 6/32 (2006.01)
G02B 6/36 (2006.01)
G02B 6/38 (2006.01)
G02B 6/40 (2006.01)

(21) 120384 (22) 2011 10 04
 (72) ZBOIŃSKI MARIUSZ, Warszawa (PL); KOZAK MARIUSZ, Świdnik (PL)
 (73) PRZEMYSŁOWY INSTYTUT AUTOMATYKI I POMIARÓW PIAP, Warszawa (PL)
 (54) Światłowodowe złącze obrotowe

Y1 (11) **66887** (41) 2013 01 07
 (51) *G08G 1/14* (2006.01)
 (21) 120135 (22) 2011 06 17
 (72) WACŁAWEK WIEŚLAW, Sulejów (PL)
 (73) WACŁAWEK WIEŚLAW, Sulejów (PL)
 (54) Sygnalizator świetlnej sygnalizacji parkingowej

Y1 (11) **66875** (41) 2012 11 05
 (51) *G09F 15/00* (2006.01)
G09F 1/12 (2006.01)
 (21) 119956 (22) 2011 04 22
 (72) FIEREK MARZENA, Warszawa (PL)
 (73) FIEREK MARZENA, Warszawa (PL)
 (54) Kaseton informacyjno-reklamowy

Y1 (11) **66879** (41) 2012 12 03
 (51) *G09F 21/04* (2006.01)
G09F 27/00 (2006.01)
B60R 13/00 (2006.01)
B62D 55/00 (2006.01)
 (21) 120044 (22) 2011 05 23
 (72) JABŁOŃSKI ANDRZEJ, Krasnystaw (PL)
 (73) LEMBER LESZEK TELLEBIM 24, Rudka (PL)
 (54) Samobieżny pojazd reklamowy

Y1 (11) **66897** (41) 2013 03 04
 (51) *H01F 38/30* (2006.01)
G01R 15/18 (2006.01)
 (21) 120301 (22) 2011 08 31
 (72) WESOŁOWSKI ZBIGNIEW, Warszawa (PL); TARNOWSKI MARCIN, Przasnysz (PL); DĘBSKI PAWEŁ, Przasnysz (PL); GRYSZTAR PAWEŁ, Przasnysz (PL); DUZDOWSKI JAROSŁAW, Ciechanów (PL)
 (73) ABB SPÓŁKA Z OGRANICZONĄ ODPOWIEDZIALNOŚCIĄ, Warszawa (PL)
 (54) Cewka prądowa wysokiego napięcia

Y1 (11) **66868** (41) 2012 07 02
 (51) *H01L 23/00* (2006.01)
H05K 7/00 (2006.01)
H01R 13/00 (2006.01)
H01R 24/00 (2011.01)
H01R 25/00 (2006.01)
 (21) 119621 (22) 2010 12 29
 (72) NIEWIADOMSKI MAREK, Warszawa (PL); BUCHOWICZ SŁAWOMIR, Warszawa (PL)

(73) MEDCOM SPÓŁKA Z OGRANICZONĄ ODPOWIEDZIALNOŚCIĄ, Warszawa (PL)
 (54) Zespół blach przyłączeniowych do tranzystorów HV-IGBT w przekształtniku energoelektronicznym wysokonapięciowym

Y1 (11) **66881** (41) 2012 12 03
 (51) *H01Q 1/04* (2006.01)
G01V 1/38 (2006.01)
 (21) 120067 (22) 2011 05 30
 (72) KOZACZKA EUGENIUSZ, Rumia (PL); GRELOWSKA GRAŻYNA, Gdynia (PL); SZYM CZAK WOJCIECH, Sopot (PL)
 (73) AKADEMIA MARYNARKI WOJENNEJ IM. BOHATERÓW WESTERPLATTE, Gdynia (PL)
 (54) Hydroakustyczna liniowa antena odbiorcza

Y1 (11) **66882** (41) 2012 12 17
 (51) *H02G 3/02* (2006.01)
 (21) 120092 (22) 2011 06 03
 (72) SIELSKI KAZIMIERZ, Karczew (PL)
 (73) SIELSKI KAZIMIERZ, Karczew (PL)
 (54) Wysięgnik do mocowania siatkowych koryt kablowych do wsporników

Y1 (11) **66883** (41) 2012 12 17
 (51) *H02G 3/02* (2006.01)
 (21) 120093 (22) 2011 06 03
 (72) SIELSKI KAZIMIERZ, Karczew (PL)
 (73) SIELSKI KAZIMIERZ, Karczew (PL)
 (54) Wysięgnik do zatraskowego mocowania siatkowych koryt kablowych do wsporników

Y1 (11) **66884** (41) 2012 12 17
 (51) *H02G 3/02* (2006.01)
 (21) 120094 (22) 2011 06 03
 (72) SIELSKI KAZIMIERZ, Karczew (PL)
 (73) SIELSKI KAZIMIERZ, Karczew (PL)
 (54) Łącznik do rozgałęziania koryt lub drabin kablowych

Y1 (11) **66885** (41) 2012 12 17
 (51) *H02G 3/02* (2006.01)
 (21) 120095 (22) 2011 06 03
 (72) SIELSKI KAZIMIERZ, Karczew (PL)
 (73) SIELSKI KAZIMIERZ, Karczew (PL)
 (54) Wysięgnik do mocowania siatkowych koryt kablowych

Y1 (11) **66886** (41) 2012 12 17
 (51) *H02G 3/02* (2006.01)
 (21) 120096 (22) 2011 06 03
 (72) SIELSKI KAZIMIERZ, Karczew (PL)
 (73) SIELSKI KAZIMIERZ, Karczew (PL)
 (54) Uchwyt przegrody kablowej koryta siatkowego

Y1 (11) **66903** (41) 2013 04 15
 (51) *H02G 3/04* (2006.01)
H02G 3/30 (2006.01)
F16L 3/00 (2006.01)
 (21) 120421 (22) 2011 10 14
 (72) SIELSKI KAZIMIERZ, Karczew (PL)
 (73) SIELSKI KAZIMIERZ, Karczew (PL)
 (54) Wysięgnik do mocowania koryt kablowych

Y1 (11) **66904** (41) 2013 04 15
 (51) *H02G 3/04* (2006.01)
H02G 3/30 (2006.01)
F16L 3/00 (2006.01)
 (21) 120422 (22) 2011 10 14
 (72) SIELSKI KAZIMIERZ, Karczew (PL)

(73) SIELSKI KAZIMIERZ, Karczew (PL)

(54) Łącznik korytek kablowych

Y1 (11) **66905** (41) 2013 04 15(51) **H02G 3/04** (2006.01)**H02G 3/30** (2006.01)**F16L 3/00** (2006.01)

(21) 120423 (22) 2011 10 14

(72) SIELSKI KAZIMIERZ, Karczew (PL)

(73) SIELSKI KAZIMIERZ, Karczew (PL)

(54) Wysięgnik do mocowania korytek kablowych

Y1 (11) **66910** (41) 2012 11 19(51) **H02G 3/08** (2006.01)

(21) 120531 (22) 2011 11 25

(72) KOHUT RYSZARD, Wrocław (PL)

(73) ELKO-BIS SYSTEMY ODGROMOWE R. KOHUT, SZ. KLACZAK
SPÓŁKA JAWNA, WROCŁAW (PL)

(54) Obudowa na złącze kontrolne do ziemi

INDEKS UDZIELONYCH PRAW OCHRONNYCH,
WEDŁUG SYMBOLI MKP

Symbol MKP	Nr prawa ochronn.	Symbol MKP	Nr prawa ochronn.
1	2	1	2
A01B 15/10 (2006.01)	66896	B60P 9/00 (2006.01)	66855*
A01B 15/08 (2006.01)	66896*	B60R 13/00 (2006.01)	66879*
A01B 15/04 (2006.01)	66896*	B61D 3/20 (2006.01)	66912
A01B 15/06 (2006.01)	66896*	B61D 5/06 (2006.01)	66890
A01B 15/00 (2006.01)	66896*	B61L 5/02 (2006.01)	66899*
A01G 9/02 (2006.01)	66894	B62D 55/15 (2006.01)	66858*
A23N 12/02 (2006.01)	66892	B62D 33/037 (2006.01)	66880*
A23N 12/00 (2006.01)	66892*	B62D 55/00 (2006.01)	66879*
A47C 27/06 (2006.01)	66911	B63B 35/34 (2006.01)	66898*
A47C 27/20 (2006.01)	66911*	B65B 7/02 (2006.01)	66909
A47C 23/04 (2006.01)	66911*	B65D 88/12 (2006.01)	66869
A47G 7/02 (2006.01)	66894*	B65D 90/02 (2006.01)	66869*
A47J 43/24 (2006.01)	66892*	B65F 1/00 (2006.01)	66869*
A47J 17/20 (2006.01)	66892*	B65G 7/02 (2006.01)	66855
A47K 3/40 (2006.01)	66865	B65G 39/00 (2006.01)	66915
A47K 3/40 (2006.01)	66867	B65G 39/00 (2006.01)	66916
A61B 17/80 (2006.01)	66902	B65G 39/00 (2006.01)	66917
A61B 17/58 (2006.01)	66902*	B66F 11/00 (2006.01)	66922*
A61B 17/68 (2006.01)	66902*	E01C 7/22 (2006.01)	66899
A61G 5/10 (2006.01)	66860	E01C 5/06 (2006.01)	66895*
A63B 23/04 (2006.01)	66889	E01D 15/14 (2006.01)	66898
A63B 23/12 (2006.01)	66889*	E01F 1/00 (2006.01)	66895
A63B 23/02 (2006.01)	66889*	E01F 15/04 (2006.01)	66857
A63B 23/00 (2006.01)	66889*	E01F 15/12 (2006.01)	66920
A63B 17/00 (2006.01)	66889*	E01F 15/04 (2006.01)	66920*
A63B 26/00 (2006.01)	66889*	E01F 9/04 (2006.01)	66918*
A63G 31/02 (2006.01)	66891	E01F 9/053 (2006.01)	66918*
A63G 21/18 (2006.01)	66893*	E01F 9/04 (2006.01)	66919*
B01D 27/08 (2006.01)	66876	E01F 9/053 (2006.01)	66919*
B05B 15/08 (2006.01)	66871	E02D 29/14 (2006.01)	66878
B21D 1/02 (2006.01)	66861	E02D 29/14 (2006.01)	66877*
B30B 9/30 (2006.01)	66858	E02F 9/16 (2006.01)	66855*
B44F 1/06 (2006.01)	66888	E03C 1/02 (2006.01)	66865*
B60K 15/07 (2006.01)	66870	E03C 1/02 (2006.01)	66867*
B60P 1/26 (2006.01)	66880	E03F 3/04 (2006.01)	66872

*) Prawo ochronne oznaczone więcej niż jednym symbolem klasyfikacyjnym. Ogłoszenie dotyczące tego prawa ochronnego można znaleźć pod symbolem klasyfikacyjnym odpowiadającym numerowi bez gwiazdki.

1	2	1	2
E03F 5/02 (2006.01)	66872*	F24F 7/013 (2006.01)	66856
E03F 5/06 (2006.01)	66877	F24F 7/00 (2006.01)	66856*
E04B 2/96 (2006.01)	66873	F24F 13/062 (2006.01)	66859
E04B 2/96 (2006.01)	66874	F28D 7/02 (2006.01)	66914
E04B 1/00 (2006.01)	66866*	F28D 7/10 (2006.01)	66914*
E04B 1/32 (2006.01)	66862*	G01N 3/00 (2006.01)	66863
E04B 1/343 (2006.01)	66862*	G01N 3/04 (2006.01)	66913
E04D 13/04 (2006.01)	66866	G01N 19/04 (2006.01)	66921
E04D 13/15 (2006.01)	66866*	G01R 15/18 (2006.01)	66897*
E04F 19/02 (2006.01)	66866*	G01V 1/38 (2006.01)	66881*
E04H 1/12 (2006.01)	66865*	G02B 6/24 (2006.01)	66900
E04H 1/12 (2006.01)	66867*	G02B 6/32 (2006.01)	66900*
E04H 12/34 (2006.01)	66922	G02B 6/36 (2006.01)	66900*
E04H 15/00 (2006.01)	66862	G02B 6/38 (2006.01)	66900*
E04H 15/32 (2006.01)	66862*	G02B 6/40 (2006.01)	66900*
E04H 1/12 (2006.01)	66862*	G08G 1/14 (2006.01)	66887
E06B 3/70 (2006.01)	66906	G09F 19/12 (2006.01)	66888*
E06B 3/76 (2006.01)	66906*	G09F 7/18 (2006.01)	66857*
E06B 3/70 (2006.01)	66907	G09F 15/00 (2006.01)	66875
E06B 7/28 (2006.01)	66907*	G09F 1/12 (2006.01)	66875*
E06B 3/70 (2006.01)	66908	G09F 21/04 (2006.01)	66879
E06B 7/28 (2006.01)	66908*	G09F 27/00 (2006.01)	66879*
F02M 21/02 (2006.01)	66876*	H01F 38/30 (2006.01)	66897
F16J 15/10 (2006.01)	66864	H01L 23/00 (2006.01)	66868
F16J 15/32 (2006.01)	66864*	H01Q 1/04 (2006.01)	66881
F16L 21/035 (2006.01)	66872*	H01R 13/00 (2006.01)	66868*
F16L 19/02 (2006.01)	66893	H01R 24/00 (2011.01)	66868*
F16L 47/06 (2006.01)	66893*	H01R 25/00 (2006.01)	66868*
F16L 47/14 (2006.01)	66893*	H02G 3/02 (2006.01)	66882
F16L 23/02 (2006.01)	66893*	H02G 3/02 (2006.01)	66883
F16L 23/12 (2006.01)	66893*	H02G 3/02 (2006.01)	66884
F16L 23/16 (2006.01)	66893*	H02G 3/02 (2006.01)	66885
F16L 3/00 (2006.01)	66903*	H02G 3/02 (2006.01)	66886
F16L 3/00 (2006.01)	66904*	H02G 3/04 (2006.01)	66903
F16L 3/00 (2006.01)	66905*	H02G 3/30 (2006.01)	66903*
F17C 13/04 (2006.01)	66870*	H02G 3/04 (2006.01)	66904
F21S 4/00 (2006.01)	66918	H02G 3/30 (2006.01)	66904*
F21S 4/00 (2006.01)	66919	H02G 3/04 (2006.01)	66905
F21V 33/00 (2006.01)	66894*	H02G 3/30 (2006.01)	66905*
F23D 1/00 (2006.01)	66901	H02G 3/08 (2006.01)	66910
F23G 7/10 (2006.01)	66901*	H05K 7/00 (2006.01)	66868*

INDEKS NUMEROWY
UDZIELONYCH PRAW OCHRONNYCH

Nr prawa ochronn.	Symbol MKP	Nr prawa ochronn.	Symbol MKP
1	2	1	2
66855	B65G 7/02 (2006.01)	66869	B65D 88/12 (2006.01)
66856	F24F 7/013 (2006.01)	66870	B60K 15/07 (2006.01)
66857	E01F 15/04 (2006.01)	66871	B05B 15/08 (2006.01)
66858	B30B 9/30 (2006.01)	66872	E03F 3/04 (2006.01)
66859	F24F 13/062 (2006.01)	66873	E04B 2/96 (2006.01)
66860	A61G 5/10 (2006.01)	66874	E04B 2/96 (2006.01)
66861	B21D 1/02 (2006.01)	66875	G09F 15/00 (2006.01)
66862	E04H 15/00 (2006.01)	66876	B01D 27/08 (2006.01)
66863	G01N 3/00 (2006.01)	66877	E03F 5/06 (2006.01)
66864	F16J 15/10 (2006.01)	66878	E02D 29/14 (2006.01)
66865	A47K 3/40 (2006.01)	66879	G09F 21/04 (2006.01)
66866	E04D 13/04 (2006.01)	66880	B60P 1/26 (2006.01)
66867	A47K 3/40 (2006.01)	66881	H01Q 1/04 (2006.01)
66868	H01L 23/00 (2006.01)	66882	H02G 3/02 (2006.01)

1	2	1	2
66883	H02G 3/02 (2006.01)	66903	H02G 3/04 (2006.01)
66884	H02G 3/02 (2006.01)	66904	H02G 3/04 (2006.01)
66885	H02G 3/02 (2006.01)	66905	H02G 3/04 (2006.01)
66886	H02G 3/02 (2006.01)	66906	E06B 3/70 (2006.01)
66887	G08G 1/14 (2006.01)	66907	E06B 3/70 (2006.01)
66888	B44F 1/06 (2006.01)	66908	E06B 3/70 (2006.01)
66889	A63B 23/04 (2006.01)	66909	B65B 7/02 (2006.01)
66890	B61D 5/06 (2006.01)	66910	H02G 3/08 (2006.01)
66891	A63G 31/02 (2006.01)	66911	A47C 27/06 (2006.01)
66892	A23N 12/02 (2006.01)	66912	B61D 3/20 (2006.01)
66893	F16L 19/02 (2006.01)	66913	G01N 3/04 (2006.01)
66894	A01G 9/02 (2006.01)	66914	F28D 7/02 (2006.01)
66895	E01F 1/00 (2006.01)	66915	B65G 39/00 (2006.01)
66896	A01B 15/10 (2006.01)	66916	B65G 39/00 (2006.01)
66897	H01F 38/30 (2006.01)	66917	B65G 39/00 (2006.01)
66898	E01D 15/14 (2006.01)	66918	F21S 4/00 (2006.01)
66899	E01B 7/22 (2006.01)	66919	F21S 4/00 (2006.01)
66900	G02B 6/24 (2006.01)	66920	E01F 15/12 (2006.01)
66901	F23D 1/00 (2006.01)	66921	G01N 19/04 (2006.01)
66902	A61B 17/80 (2006.01)	66922	E04H 12/34 (2006.01)

418

**DECYZJE O ODMOWIE UDZIELENIA
PRAWA OCHRONNEGO
(wydane po ogłoszeniu o zgłoszeniu)**

Poniższe zestawienie zawiera kolejno: numer zgłoszenia wzoru użytkowego oraz numer i rok wydania Biuletynu Urzędu Patentowego, w którym zgłoszenie zostało ogłoszone (dla zgłoszeń wydzielonych lub przekształconych ze zgłoszenia wynalazku umieszczono w nawiasie numer zgłoszenia macierzystego).

119487	12/2012	120275	04/2013
119757	18/2012	120348	13/2012
120195	02/2013		

419

**DECYZJE O UMORZENIU POSTĘPOWANIA
(wydane po ogłoszeniu o zgłoszeniu)**

Poniższe zestawienie zawiera kolejno: numer zgłoszenia wzoru użytkowego oraz numer i rok wydania Biuletynu Urzędu Patentowego, w którym zgłoszenie zostało ogłoszone (dla zgłoszeń wydzielonych lub przekształconych ze zgłoszenia wynalazku umieszczono w nawiasie numer zgłoszenia macierzystego).

119419	09/2012	119900	21/2012
119420	09/2012	120654	14/2013
119421	09/2012	121191	02/2013

420

**DECYZJE STWIERDZAJĄCE WYGAŚNIĘCIE
DECYZJI O UDZIELENIU PRAWA OCHRONNEGO**

Poniższe zestawienie zawiera kolejno: numer zgłoszenia wzoru użytkowego oraz numer i rok wydania Biuletynu Urzędu Patentowego, w którym zgłoszenie zostało ogłoszone (dla zgłoszeń wydzielonych lub przekształconych ze zgłoszenia wynalazku umieszczono w nawiasie numer zgłoszenia macierzystego).

118233	24/2010
--------	---------

421

**WPISY I ZMIANY W REJESTRZE
PRAW OCHRONNYCH
(nieuwzględnione w innych samodzielnych ogłoszeniach)**

Poniższe zestawienie zawiera kolejno: kod rodzaju prawa, numer prawa ochronnego, datę wpisu, oznaczenie rubryki, w której dokonano wpisu lub zmiany oraz treść wpisu. Poszczególne rubryki rejestru praw ochronnych zawierają następujące dane:

rubryka A - nazwisko i imię albo nazwa, miejsce zamieszkania albo siedziba uprawnionego z prawa ochronnego (miejscowość, kraj) oraz numer identyfikacji podatkowej NIP, a także numer PESEL albo numer identyfikacyjny REGON, o ile zgłaszający je wskazał,

rubryka B - tytuł wzoru użytkowego,

rubryka C - nazwisko i imię twórcy wzoru użytkowego oraz jego miejsce zamieszkania (miejscowość, kraj),

rubryka D - prawa ograniczające prawo ochronne,

rubryka E - wpisy uzupełniające stan prawny prawa ochronnego,

rubryka F - wnioski o unieważnienie i sprzeciwy oraz decyzje dotyczące danego prawa ochronnego,

rubryka G - data unieważnienia lub data i przyczyna wygaśnięcia prawa ochronnego.

Uwaga: Publikacji podlegają: zmiana uprawnionego, twórcy, zmiana nazwy uprawnionego, prawa ograniczające prawo ochronne, sprostowania istotnych pomyłek.

(Y1) **63310** 2013 07 01 A. Wprowadzono zmianę nazwy uprawnionego przez wykreślenie wpisu: DBT GMBH, Lünen, Niemcy i dokonanie wpisu: BUCYRUS DBT EUROPE GMBH, Lünen, Niemcy

(Y1) **63310** 2013 07 01 A. Wprowadzono zmianę nazwy uprawnionego przez wykreślenie wpisu: BUCYRUS DBT EUROPE GMBH, Lünen, Niemcy i dokonanie wpisu: BUCYRUS EUROPE GmbH, Lünen, Niemcy

(Y1) **63310** 2013 07 01 A. Wprowadzono zmianę nazwy uprawnionego przez wykreślenie wpisu: BUCYRUS EUROPE GmbH, Lünen, Niemcy i dokonanie wpisu: CATERPILLAR GLOBAL MINING EUROPE GMBH, Lünen, Niemcy

(Y1) **63424** 2013 07 01 A. Wprowadzono zmianę nazwy uprawnionego przez wykreślenie wpisu: DBT GMBH, Lünen, Niemcy i dokonanie wpisu: BUCYRUS DBT EUROPE GMBH, Lünen, Niemcy

(Y1) **63424** 2013 07 01 A. Wprowadzono zmianę nazwy uprawnionego przez wykreślenie wpisu: BUCYRUS DBT EUROPE GMBH, Lünen, Niemcy i dokonanie wpisu: BUCYRUS EUROPE GmbH, Lünen, Niemcy

(Y1) **63424** 2013 07 01 A. Wprowadzono zmianę nazwy uprawnionego przez wykreślenie wpisu: BUCYRUS EUROPE GmbH, Lünen, Niemcy i dokonanie wpisu: CATERPILLAR GLOBAL MINING EUROPE GMBH, Lünen, Niemcy

(Y1) **63479** 2013 07 01 A. Wprowadzono zmianę nazwy uprawnionego przez wykreślenie wpisu: DBT GMBH, Lünen, Niemcy i dokonanie wpisu: BUCYRUS DBT EUROPE GMBH, Lünen, Niemcy

(Y1) **63479** 2013 07 01 A. Wprowadzono zmianę nazwy uprawnionego przez wykreślenie wpisu: BUCYRUS DBT EUROPE GMBH, Lünen, Niemcy i dokonanie wpisu: BUCYRUS EUROPE GmbH, Lünen, Niemcy

(Y1) **63479** 2013 07 01 A. Wprowadzono zmianę nazwy uprawnionego przez wykreślenie wpisu: BUCYRUS EUROPE GmbH, Lünen, Niemcy i dokonanie wpisu: CATERPILLAR GLOBAL MINING EUROPE GMBH, Lünen, Niemcy

(Y1) **63667** 2013 07 01 A. Wprowadzono zmianę nazwy uprawnionego przez wykreślenie wpisu: DBT GMBH, Lünen, Niemcy i dokonanie wpisu: BUCYRUS DBT EUROPE GMBH, Lünen, Niemcy

(Y1) **63667** 2013 07 01 A. Wprowadzono zmianę nazwy uprawnionego przez wykreślenie wpisu: BUCYRUS DBT EUROPE GMBH, Lünen, Niemcy i dokonanie wpisu: BUCYRUS EUROPE GmbH, Lünen, Niemcy

(Y1) **63667** 2013 07 01 A. Wprowadzono zmianę nazwy uprawnionego przez wykreślenie wpisu: BUCYRUS EUROPE GmbH, Lünen, Niemcy i dokonanie wpisu: CATERPILLAR GLOBAL MINING EUROPE GMBH, Lünen, Niemcy

(Y1) **66305** 2013 07 04 A. Wprowadzono zmianę nazwy uprawnionego przez wykreślenie wpisu: PETROELTECH SPÓŁKA AKCYJNA, Mirosław, Polska 141660550 i dokonanie wpisu: REVICO SPÓŁKA AKCYJNA, Mirosław, Polska 141660550

(Y1) **66554** 2013 07 04 A. Wprowadzono zmianę uprawnionego przez wykreślenie wpisu: NIKELMAN SPÓŁKA Z OGRANICZONĄ ODPOWIEDZIALNOŚCIĄ, Katowice, Polska 276471240 i dokonanie wpisu: BIURO BADAWCZO-WDROŻENIOWE SPÓŁKA Z OGRANICZONĄ ODPOWIEDZIALNOŚCIĄ, Cieszyn, Polska 241960615

(Y1) **66600** 2013 07 04 A. Wprowadzono zmianę uprawnionego przez wykreślenie wpisu: WAMAG SPÓŁKA AKCYJNA, Wałbrzych, Polska 890250383 i dokonanie wpisu: KOPEX MACHINERY SPÓŁKA AKCYJNA, Zabrze, Polska 271134897

(Y1) **66605** 2013 07 04 A. Wprowadzono zmianę uprawnionego przez wykreślenie wpisu: OPOLSKIE PRZEDSIĘBIORSTWO INNOWACYJNO-WDROŻENIOWE OPIW SPÓŁKA Z OGRANICZONĄ ODPOWIEDZIALNOŚCIĄ W UPADŁOŚCI LIKWIDACYJNEJ, Opole, Polska 008024922 i dokonanie wpisu: KAZIMIERZ LIGAS, CHRZAŚTOWICE, Polska; STANISŁAWA LIGAS, CHRZAŚTOWICE, Polska

422

DECYZJE O WYGAŚNIĘCIU PRAWA OCHRONNEGO

Poniższe zestawienie zawiera kolejno: kod rodzaju prawa, numery praw ochronnych, które wygasły na podstawie art. 90 ust. 1 pkt 2-4 w związku z art. 100 ust. 1 ustawy z dnia 30.06.2000 r. - Prawo własności przemysłowej oraz datę wygaśnięcia prawa ochronnego.

(Y1) 62484	2011 10 10	(Y1) 64963	2012 11 29
(Y1) 62572	2011 05 07	(Y1) 65063	2012 11 09
(Y1) 63348	2012 11 18	(Y1) 65327	2011 10 31
(Y1) 63354	2012 11 29	(Y1) 65372	2012 03 09
(Y1) 63355	2012 11 29	(Y1) 65653	2012 11 23
(Y1) 63394	2012 11 24	(Y1) 65771	2012 11 26
(Y1) 63426	2012 11 15	(Y1) 65855	2012 11 13
(Y1) 63433	2012 11 22	(Y1) 65857	2012 11 20
(Y1) 63668	2012 11 25	(Y1) 65956	2012 11 26
(Y1) 64255	2012 11 26	(Y1) 66440	2007 10 06
(Y1) 64689	2012 02 02	(Y1) 66507	2007 10 15
(Y1) 64871	2012 11 12	(Y1) 66512	2010 10 03

423

DECYZJE O ZMIANIE LUB UCHYLENIU DECYZJI (opublikowanych w Wiadomościach Urzędu Patentowego)

Poniższe zestawienie zawiera kolejno: numer zgłoszenia wzoru użytkowego albo kod i numer prawa ochronnego, numer i rok wydania Wiadomości Urzędu Patentowego, w którym zmieniona lub uchylona decyzja została ogłoszona oraz datę i treść decyzji, w której zmieniono lub uchylono decyzję poprzednią.

(Y1) 65804	02/2012	27.05.2013	Uchylono decyzję o udzieleniu prawa ochronnego
------------	---------	------------	--

C. WZORY PRZEMYSŁOWE

Cyfrowe kody identyfikacyjne (wg normy WIPO ST. 80), które poprzedzają informacje o dokonanej rejestracji oznaczają:

- (11) – numer rejestracji oraz rejestracji międzynarodowej
- (15) – data rejestracji międzynarodowej
- (21) – numer zgłoszenia
- (22) – data zgłoszenia
- (30) – pierwszeństwo
- (45) – data publikacji rejestracji międzynarodowej
- (51) – symbol klasy wzoru przemysłowego
- (54) – określenie przedmiotu wzoru
- (55) – rysunek wzoru lub fotografię wzoru
- (72) – imię i nazwisko twórcy wzoru
- (73) – nazwisko i imię bądź nazwę uprawnionego

424

REJESTRACJA

(od nr 20 101 do nr 20 200)

(51) 09-01 (11) **20101** (22) 2011 12 14 (21) 19084
 (73) INTERSILESIA MCBRIDE POLSKA SPÓŁKA Z OGRANICZONĄ
 ODPOWIEDZIALNOŚCIĄ, Strzelce Opolskie, (PL)
 (72) CZEPIEL PAWEŁ
 (54) Butelka z uchwytem
 (55)

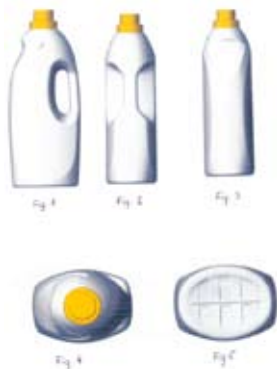

(51) 25-04 (11) **20102** (22) 2012 02 10 (21) 19267
 (73) DOBRZYŃSKI MAREK GROT, Macierzysz, (PL)
 (72) DOBRZYŃSKI MAREK, DOBRZYŃSKI ARTUR, DOBRZYŃSKI
 KRZYSZTOF
 (54) Schody
 (55)

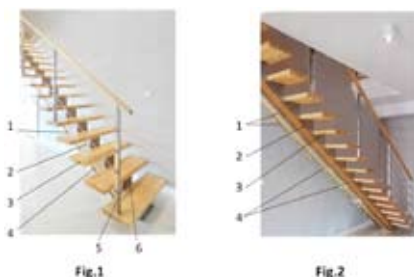

(51) 06-01 (11) **20103** (22) 2012 03 05 (21) 19355
 (73) POLAK MACIEJ, Kępno, (PL)
 (72) POLAK MACIEJ
 (54) Zestaw mebli wypoczynkowych
 (55)



(51) 08-08 (11) **20104** (22) 2012 04 23 (21) 19557
 (73) KUBICKI WIKTOR, Częstochowa, (PL)
 (72) KUBICKI WIKTOR
 (54) Kołek ramowy alfa
 (55)

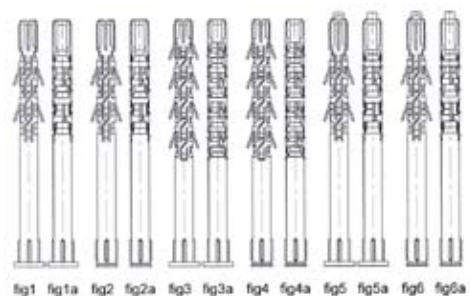

(51) 09-01 (11) **20105** (22) 2012 07 04 (21) 19852
 (73) HEINZ GLAS DZIAŁDOWO SPÓŁKA Z OGRANICZONĄ
 ODPOWIEDZIALNOŚCIĄ, Działdowo, (PL)
 (72) PEĆ GRZEGORZ
 (54) Butelka
 (55)



Fig. 1



Fig. 2

(51) 09-01 (11) **20106** (22) 2012 07 04 (21) 19851
 (73) HEINZ GLAS DZIAŁDOWO SPÓŁKA Z OGRANICZONĄ
 ODPOWIEDZIALNOŚCIĄ, Działdowo, (PL)
 (72) PEĆ GRZEGORZ
 (54) Butelka
 (55)

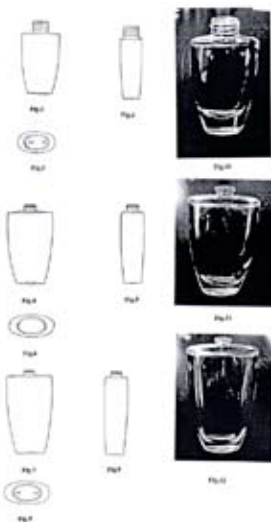

Fig. 1



Fig. 2

(51) 09-01 (11) **20107** (22) 2012 07 04 (21) 19850
 (73) HEINZ GLAS DZIAŁDOWO SPÓŁKA Z OGRANICZONĄ
 ODPOWIEDZIALNOŚCIĄ, Działdowo, (PL)
 (72) PEĆ GRZEGORZ
 (54) Butelka
 (55)



(51) 09-03 (11) **20108** (22) 2012 06 18 (21) 19780
 (73) SKOLIK MARIA, SKOLIK JACEK SKOLIK SPÓŁKA CYWILNA,
 Chorzów, (PL)

(72) SKOLIK JACEK
 (54) Opakowanie
 (55)



(51) 08-06 (11) **20109** (22) 2012 06 15 (21) 19773
 (73) SKOCZYŁAS MARIUSZ, Wrocław, (PL)
 (72) SKOCZYŁAS MARIUSZ
 (54) Płyta zabezpieczająca wkładkę zamka przed wyłamaniem
 (55)



(51) 25-03 (11) **20110** (22) 2012 05 25 (21) 19673
 (73) KOZA PAWEŁ, Mszana Dolna, (PL)
 (72) KOZA PAWEŁ
 (54) Budka handlowa
 (55)



(51) 08-08 (11) **20111** (22) 2012 05 21 (21) 19644
 (73) MALEJKA MACIEJ, Łódź, (PL)
 (72) MALEJKA MACIEJ
 (54) Przelotka do upinania materiału, zwłaszcza fran i zasłon
 (55)

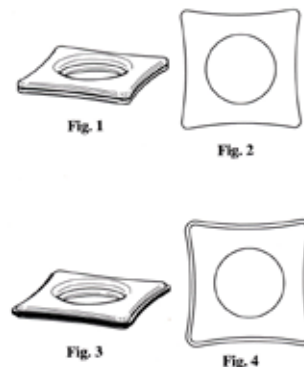

(51) 25-02 (11) **20112** (22) 2012 03 29 (21) 19468
 (73) ASTIN SPÓŁKA Z OGRANICZONĄ ODPOWIEDZIALNOŚCIĄ,
 Michałowice, (PL)

(72) MOROZ ANDRZEJ, PALARZ MIECZYŚLAW
 (54) Listwa profilowa drzwi przesuwnych
 (55)

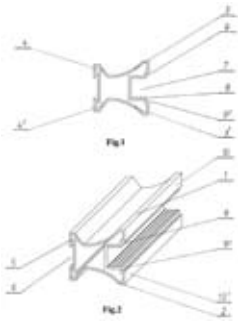

(51) 19-08 (11) **20113** (22) 2011 10 24 (21) 18858
 (73) MAŁOLEPSZY JAROSŁAW, Szczecin, (PL)
 (72) MAŁOLEPSZY JAROSŁAW
 (54) Kartka informacyjna
 (55)

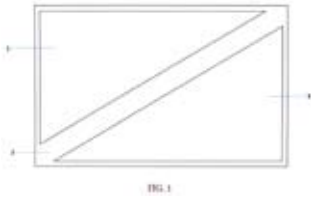

(51) 02-01 (11) **20114** (22) 2012 08 16 (21) 19991
 (73) RÓG ZOFIA, Kraków, (PL)
 (72) RÓG ZOFIA
 (54) Ochronna wkładka odzieżowa
 (55)



(51) 09-03 (11) **20115** (22) 2013 02 11 (21) 20636
 (73) WOŹNIAK JACEK, Brzeg, (PL)
 (72) WOŹNIAK JACEK
 (54) Uchwyt nakrętki
 (55)



(51) 06-04 (11) **20116** (22) 2013 03 11 (21) 20825
 (73) DZIELIŃSKI PAWEŁ CAMA, Brodnica, (PL)
 (72) DZIELIŃSKI PAWEŁ
 (54) Zestaw mebli
 (55)

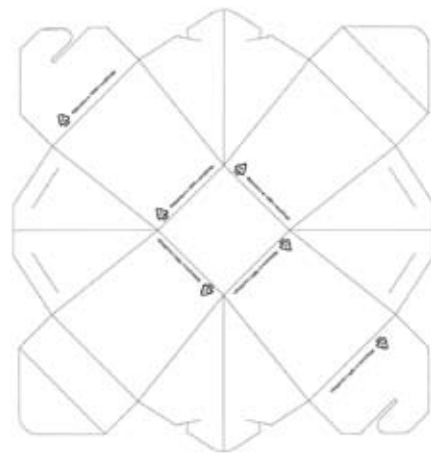

Fig. 4

(51) 20-03 (11) **20117** (22) 2013 03 15 (21) 20848
 (73) KRAKÓŚ ADAM M. NAVIS GOSPODAROWANIE NIERUCHOMOŚCIAMI, Piaseczno, (PL)
 (72) KRAKÓŚ ADAM MARIAN
 (54) Nośnik reklamowy
 (55)



(51) 09-03 (11) **20118** (22) 2013 03 22 (21) 20872
 (73) PABIANICKA FABRYKA PAPIERU SPÓŁKA Z OGRANICZONĄ ODPOWIEDZIALNOŚCIĄ, Warszawa, (PL)
 (72) STAROSIELEC ROMUALD
 (54) Pudełko składane
 (55)



(51) 06-09 (11) **20119** (22) 2013 04 11 (21) 20919
 (73) SZCZECIŃSKI WŁODZIMIERZ, Warszawa, (PL)
 (72) SZCZECIŃSKI WŁODZIMIERZ
 (54) Podkładka do siedzenia
 (55)



(51) 12-06 (11) **20120** (22) 2013 04 15 (21) 20929
 (73) POLITECHNIKA GDAŃSKA, Gdańsk, (PL)
 (72) KOZAK JANUSZ, GELESZ PAWEŁ
 (54) Statek wodny zwłaszcza wycieczkowy
 (55)



(51) 06-01 (11) **20121** (22) 2013 04 15 (21) 20933
 (73) SIKORA RENATA PPH MEBLE NOVA, Stogniewice, (PL)
 (72) SIKORA DOMINIK
 (54) Krzesło
 (55)



(51) 06-03 (11) **20122** (22) 2013 04 15 (21) 20934
 (73) SIKORA RENATA PPH MEBLE NOVA, Stogniewice, (PL)
 (72) SIKORA DOMINIK
 (54) Stół
 (55)



(51) 06-03 (11) **20123** (22) 2013 04 15 (21) 20935
 (73) SIKORA RENATA PPH MEBLE NOVA, Stogniewice, (PL)
 (72) SIKORA DOMINIK
 (54) Stół
 (55)



(51) 09-05 (11) **20124** (22) 2013 04 16 (21) 20938
 (73) DR GERARD SPÓŁKA Z OGRANICZONĄ
 ODPOWIEDZIALNOŚCIĄ, Ożarów Mazowiecki, (PL)
 (72) RADZIKOWSKA ANNA, KARCZYŃSKI IRENEUSZ,
 KOWALIK ADAM
 (54) Opakowanie do wyrobów cukierniczych
 (55)



Fig. 1



Fig. 2

(51) 09-05 (11) **20125** (22) 2013 04 16 (21) 20941
 (73) DR GERARD SPÓŁKA Z OGRANICZONĄ
 ODPOWIEDZIALNOŚCIĄ, Ożarów Mazowiecki, (PL)
 (72) KANIA ANNA
 (54) Opakowanie do wyrobów cukierniczych
 (55)



Fig. 1

Fig. 2

Fig. 3

Fig. 4

(51) 99-00 (11) **20126** (22) 2013 04 19 (21) 20949
 (73) GROT AGNIESZKA TRÓJMIEJSKA GRUPA REKLAMOWA,
 Gdynia, (PL)
 (72) GROT AGNIESZKA
 (54) Znak graficzny firmy reklamowej
 (55)



Fig. 1

Fig. 3

Fig. 2

(51) 06-06 (11) **20127** (22) 2013 04 29 (21) 20980
 (73) MIK SPÓŁKA Z OGRANICZONĄ ODPOWIEDZIALNOŚCIĄ,
 Ząbkowice Śląskie, (PL)

(72) MAZIARZ KAROL
(54) Uchwyt
(55)



(51) 25-04 (11) **20128** (22) 2013 05 09 (21) 21012
(73) SYCZ JANUSZ P.U. SYCZO, Kielce, (PL)
(72) SYCZ JANUSZ
(54) Balustrada
(55)

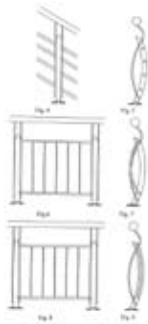

(51) 26-02 (11) **20129** (22) 2013 05 15 (21) 21031
(73) HUTA SZKŁA WYMIARKI SPÓŁKA AKCYJNA, Wymiarki, (PL)
(72) WESOŁY WOJCIECH
(54) Osłona znicza
(55)

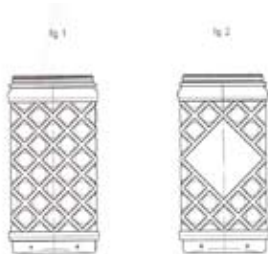

(51) 19-08 (11) **20130** (22) 2013 05 15 (21) 21036
(73) HOMEMADE SPÓŁKA Z OGRANICZONĄ ODPOWIEDZIALNOŚCIĄ, Warszawa, (PL)
(72) WIETESZKA ANDRZEJ
(54) Etykieta na opakowanie produktu spożywczego
(55)



(51) 03-01 (11) **20131** (22) 2013 05 16 (21) 21038
(73) LA RIVE SPÓŁKA AKCYJNA, Grudziądz, (PL)
(72) SZYMULA MARIUSZ
(54) Etui na próbki perfum
(55)



(51) 99-00 (11) **20132** (22) 2013 05 16 (21) 21042
(73) PAW SPÓŁKA Z OGRANICZONĄ ODPOWIEDZIALNOŚCIĄ, Gdańsk, (PL)
(72) ANDRZEJUK JANUSZ
(54) Znak graficzny firmy filtrowentylacyjnej
(55)



(51) 09-07 (11) **20133** (22) 2013 05 21 (21) 21052
(73) BIESAGA SŁAWOMIR, Mniowice, (PL)
(72) BIESAGA SŁAWOMIR
(54) Pokrywa puszki metalowej na napoje
(55)

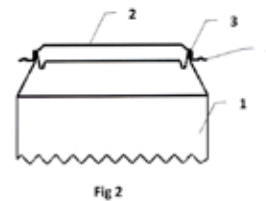

(51) 25-01 (11) **20134** (22) 2013 05 21 (21) 21053
(73) KARASIŃSKI JERZY, Wrocław, (PL)
(72) KARASIŃSKI JERZY
(54) Segment toru do jazdy na dętkach po plastiku
(55)



(51) 06-04 (11) **20135** (22) 2013 05 22 (21) 21059
 (73) JÓŹWIAKOWSKI LECH PRZEDSIĘBIORSTWO PRODUKCYJNO-
 -HANDLOWE STOL-LECH, Piaski 13 A, (PL)
 (72) JÓŹWIAKOWSKI LECH
 (54) Komplet mebli
 (55)

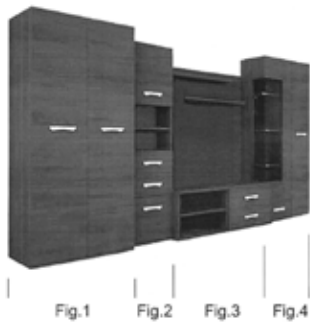

(51) 06-04 (11) **20136** (22) 2013 05 22 (21) 21060
 (73) JÓŹWIAKOWSKI LECH PRZEDSIĘBIORSTWO PRODUKCYJNO-
 -HANDLOWE STOL-LECH, Piaski 13 A, (PL)
 (72) JÓŹWIAKOWSKI LECH
 (54) Komplet mebli
 (55)

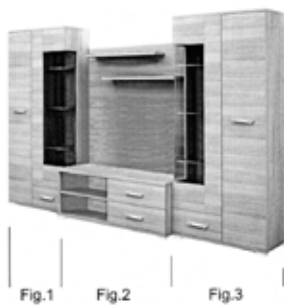

(51) 06-04 (11) **20137** (22) 2013 05 22 (21) 21061
 (73) JÓŹWIAKOWSKI LECH PRZEDSIĘBIORSTWO PRODUKCYJNO-
 -HANDLOWE STOL-LECH, Piaski 13 A, (PL)
 (72) JÓŹWIAKOWSKI LECH
 (54) Komplet mebli
 (55)



(51) 99-00 (11) **20138** (22) 2013 05 27 (21) 21080
 (73) PAW SPÓŁKA Z OGRANICZONĄ ODPOWIEDZIALNOŚCIĄ,
 Gdańsk, (PL)
 (72) ANDRZEJUK JANUSZ
 (54) Znak graficzny firmy filtrowentylacyjnej
 (55)



(51) 11-02 (11) **20139** (22) 2013 03 06 (21) 21106
 (73) KUBICKI STANISŁAW, Konin, (PL)
 (72) KUBICKI STANISŁAW
 (54) Szablon do kształtowania roślin ogrodowych
 (55)

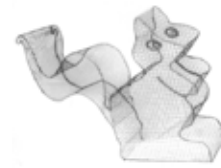

(51) 11-02 (11) **20140** (22) 2013 03 06 (21) 21116
 (73) KUBICKI STANISŁAW, Konin, (PL)
 (72) KUBICKI STANISŁAW
 (54) Szablon do kształtowania roślin ogrodowych
 (55)



(51) 11-02 (11) **20141** (22) 2013 03 06 (21) 21121
 (73) KUBICKI STANISŁAW, Konin, (PL)
 (72) KUBICKI STANISŁAW
 (54) Szablon do kształtowania roślin ogrodowych
 (55)



(51) 11-02 (11) **20142** (22) 2013 03 06 (21) 21122
 (73) KUBICKI STANISŁAW, Konin, (PL)
 (72) KUBICKI STANISŁAW
 (54) Szablon do kształtowania roślin ogrodowych
 (55)



(51) 06-04 (11) **20143** (22) 2013 05 31 (21) 21126
 (73) MAGO SPÓŁKA AKCYJNA, Rusiec, (PL)
 (72) DĘBSKI WOJCIECH, FASZCZEWSKI BOGDAN, MARCZAK PIOTR
 (54) Słup regału w szczególności magazynowo-sklepowego
 (55)

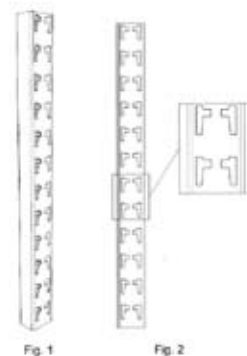

(51) 22-05 (11) **20144** (22) 2013 05 31 (21) 21127
 (73) MYTKO ROMAN, Kórnik, (PL)
 (72) MYTKO ROMAN
 (54) Korpus błystki obrotowej
 (55)



(51) 08-06 (11) **20145** (22) 2013 05 31 (21) 21128
 (73) RÓŻYCKI ZBIGNIEW DELTA, Katowice, (PL)
 (72) RÓŻYCKI ZBIGNIEW
 (54) Klamka typ „IZABELLA”
 (55)



(51) 08-06 (11) **20146** (22) 2013 06 03 (21) 21131
 (73) RÓŻYCKI ZBIGNIEW DELTA, Katowice, (PL)
 (72) RÓŻYCKI ZBIGNIEW
 (54) Klamka typ „Kasia”
 (55)

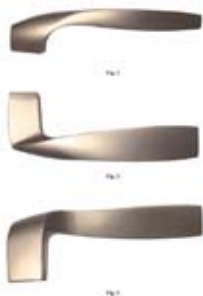

(51) 25-02 (11) **20147** (22) 2013 06 04 (21) 21134
 (73) METALPOL WĘGIERSKA GÓRKA SPÓŁKA Z OGRANICZONĄ
 ODPOWIEDZIALNOŚCIĄ, Węgierska Górka, (PL)
 (72) JURASZ JAN, ŻYREK ADAM, STASICA TOMASZ

(54) Przekładka podszywna
 (55)

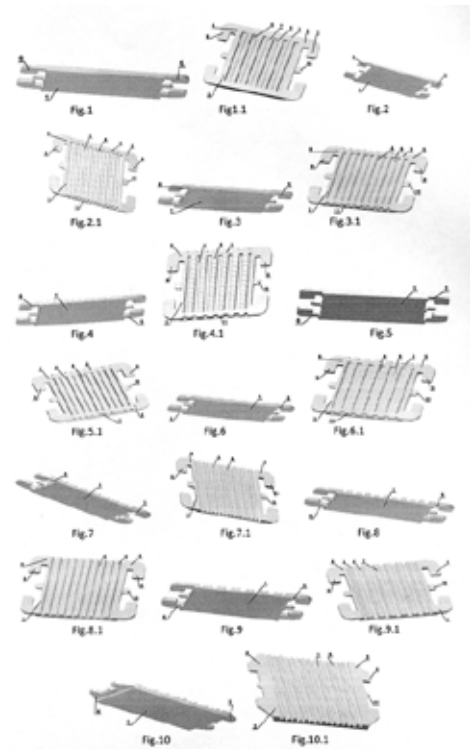

(51) 19-08 (11) **20148** (22) 2013 06 10 (21) 21143
 (73) ZAKŁAD PRODUKCJI SPOŻYWCZEJ JAMAR SZCZEPANIAK
 SPÓŁKA JAWNA, Albertów, (PL)
 (72) SZCZEPANIAK JAROSŁAW
 (54) Etykieta
 (55)



(51) 11-02 (11) **20149** (22) 2013 04 10 (21) 20914
 (73) GRZEGORZ WOŹNIAK VICTORIA, Zielonki, (PL)
 (72) WOŹNIAK GRZEGORZ

(54) Podstawa do kwiatów
(55)



(51) 09-01 (11) **20150** (22) 2013 05 06 (21) 20984
(73) ROSIŃSKI I SPÓŁKA SPÓŁKA AKCYJNA ZAKŁAD PRODUKCJI
OPAKOWAŃ, Bielsko-Biała, (PL)
(72) ROSIŃSKI MICHAŁ
(54) Pojemnik miarka
(55)

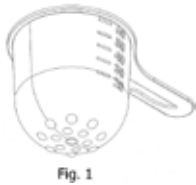

(51) 19-08 (11) **20151** (22) 2012 11 05 (21) 20261
(73) HJ HEINZ POLSKA S. A., Pudliszki, (PL)
(72) LIS GRZEGORZ
(54) Zestaw etykiet
(55)



(51) 09-03 (11) **20152** (22) 2013 05 24 (21) 21078
(73) BNE SPÓŁKA Z OGRANICZONĄ ODPOWIEDZIALNOŚCIĄ,
Warszawa, (PL)
(72) BONARSKI ADAM

(54) Pudełko
(55)

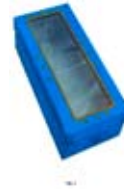

(51) 09-03 (11) **20153** (22) 2013 05 29 (21) 21107
(73) MEDICUS CD SPÓŁKA Z OGRANICZONĄ
ODPOWIEDZIALNOŚCIĄ, Warszawa, (PL)
(72) ĆWIERTNIA BARTOSZ
(54) Opakowanie dwudzielne
(55)

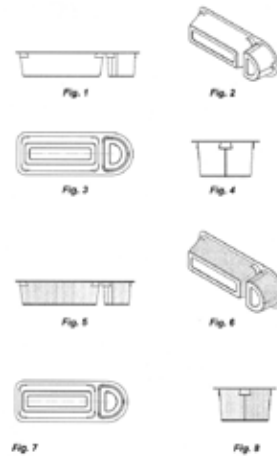

(51) 11-02 (11) **20154** (22) 2013 06 10 (21) 21146
(73) POLITECHNIKA LUBELSKA, Lublin, (PL)
(72) ŻELAZEK DANIEL
(54) Doniczka
(55)

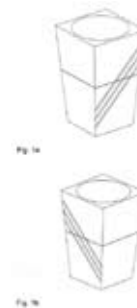

(51) 25-02 (11) **20155** (22) 2013 06 13 (21) 21153
(73) GIERA ZNAKI DROGOWE, MICHAŁ GIERA, KRYSZYNA GIERA
SPÓŁKA JAWNA, Jonkowo, (PL)
(72) GIERA MICHAŁ
(54) Segmentowa tablica
(55)

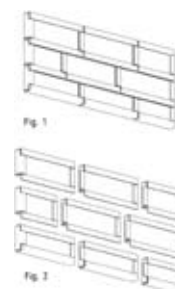

(51) 25-02 (11) **20156** (22) 2013 06 13 (21) 21154
 (73) GIERA ZNAKI DROGOWE, MICHAŁ GIERA, KRYSZYNA GIERA
 SPÓŁKA JAWNA, Jonkowo, (PL)
 (72) GIERA MICHAŁ
 (54) Wysięgnik do mocowania tablic
 (55)

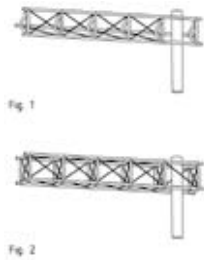

(51) 06-04 (11) **20157** (22) 2013 06 14 (21) 21157
 (73) FM BRAVO SPÓŁKA Z OGRANICZONĄ
 ODPOWIEDZIALNOŚCIĄ, Olsztyn, (PL)
 (72) GRABARCZYK JAROSŁAW
 (54) Meblościanka Laura
 (55)



(51) 06-04 (11) **20158** (22) 2013 06 14 (21) 21160
 (73) FM BRAVO SPÓŁKA Z OGRANICZONĄ
 ODPOWIEDZIALNOŚCIĄ, Olsztyn, (PL)
 (72) ŚLESZYŃSKI JACEK
 (54) Zestaw mebli
 (55)



(51) 25-02 (11) **20159** (22) 2013 06 17 (21) 21164
 (73) KOMPANIA WĘGLOWA SPÓŁKA AKCYJNA, Katowice, (PL)
 (72) MIELCAREK ZYGMUNT
 (54) Górnicza tama bezpieczeństwa
 (55)

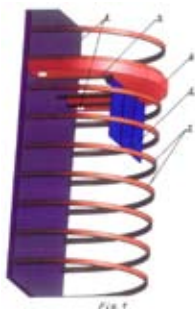

(51) 26-05 (11) **20160** (22) 2013 06 20 (21) 21170
 (73) PP DESIGN SPÓŁKA Z OGRANICZONĄ ODPOWIEDZIALNOŚCIĄ
 SPÓŁKA KOMANDYTOWA, Warszawa, (PL)
 (72) CELIŃSKI-MYSŁAW PAWEŁ
 (54) Lampa
 (55)



(51) 13-03 (11) **20161** (22) 2013 06 21 (21) 21172
 (73) METALPOL WĘGIERSKA GÓRKA SPÓŁKA Z OGRANICZONĄ
 ODPOWIEDZIALNOŚCIĄ, Węgierska Górka, (PL)
 (72) JURASZ JAN, ŻYREK ADAM, STASICA TOMASZ
 (54) Wkładka dociskowa elektroizolacyjna
 (55)

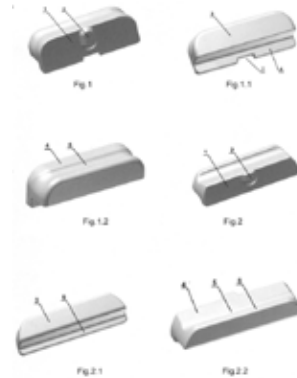

(51) 09-03 (11) **20162** (22) 2013 04 15 (21) 21174
 (73) MULTIFARB SPÓŁKA Z OGRANICZONĄ
 ODPOWIEDZIALNOŚCIĄ, Rzeszów, (PL)
 (72) BIGOS JÓZEF, MAZIARZ ZBIGNIEW, WANAT SŁAWOMIR
 (54) Opakowanie
 (55)



(51) 09-03 (11) **20163** (22) 2013 04 15 (21) 21175
 (73) MULTIFARB SPÓŁKA Z OGRANICZONĄ
 ODPOWIEDZIALNOŚCIĄ, Rzeszów, (PL)
 (72) BIGOS JÓZEF, MAZIARZ ZBIGNIEW, WANAT SŁAWOMIR
 (54) Opakowanie
 (55)



(51) 10-04 (11) **20164** (22) 2013 06 24 (21) 21179
 (73) WYDRZYŃSKI PIOTR, Piaseczno, (PL)
 (72) WYDRZYŃSKI PIOTR
 (54) Waga szalkowa
 (55)



Fig. 1

(51) 26-04 (11) **20165** (22) 2013 06 29 (21) 21193
 (73) POLWAX SPÓŁKA AKCYJNA, Jasło, (PL)
 (72) WYKRĘT MONIKA
 (54) Świeca ozdobna
 (55)



Fig. 1

Fig. 2

(51) 26-04 (11) **20166** (22) 2013 06 29 (21) 21194
 (73) POLWAX SPÓŁKA AKCYJNA, Jasło, (PL)
 (72) WYKRĘT MONIKA
 (54) Świeca
 (55)



Fig. 1

Fig. 2

(51) 26-04 (11) **20167** (22) 2013 06 30 (21) 21195
 (73) POLWAX SPÓŁKA AKCYJNA, Jasło, (PL)
 (72) WYKRĘT MONIKA
 (54) Świeca
 (55)



Fig. 1

Fig. 2

(51) 25-01 (11) **20168** (22) 2013 07 04 (21) 21208
 (73) Obshchestvo s organichennoi otvetstvennostyu Proizvodstvennaya firma Alta-Profil, Moskwa, (RU)
 (72) TIETIERIUK SIERGIEJ FIEDOROWICZ

(54) Płyta okładzinowa
 (55)



Fig. 1

Fig. 2

Fig. 3

Fig. 4

(51) 99-00 (11) **20169** (22) 2013 07 15 (21) 21254
 (73) ŁYSON JANUSZ NAVOTECH INŻYNIERIA ŚRODOWISKA, Zabrze, (PL)
 (72) ŁYSON JANUSZ
 (54) Znak graficzny
 (55)



Fig. 1



Fig. 2

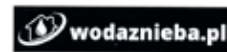

Fig. 3



Fig. 4



Fig. 5

(51) 06-04 (11) **20170** (22) 2012 12 18 (21) 20479
 (73) NOWA SZKOŁA SPÓŁKA Z OGRANICZONĄ ODPOWIEDZIALNOŚCIĄ, Łódź, (PL)
 (72) PATUCHA KATARZYNA
 (54) Aranżacja mebli
 (55)



Fig. 1



Fig. 2

Fig. 2a

Fig. 2b



Fig. 3

Fig. 3a

Fig. 3b



Fig. 4

Fig. 4a

Fig. 4b

(51) 06-13 (11) **20171** (22) 2013 04 17 (21) 20945
 (73) DOŃCZYK AGNIESZKA, Wrocław, (PL); FERENS ANNA,
 Suchy Dwór, (PL)
 (72) DOŃCZYK AGNIESZKA, FERENS ANNA
 (54) Wielozadaniowy ręcznik dla dzieci
 (55)



(51) 15-02 (11) **20172** (22) 2013 05 02 (21) 20982
 (73) KORNACKI PIOTR, Warszawa, (PL)
 (72) KORNACKI PIOTR
 (54) Urządzenie do przetwarzania odpadów tworzyw sztucznych
 (55)



(51) 25-03 (11) **20173** (22) 2013 05 09 (21) 21021
 (73) BEST METAL SPÓŁKA Z OGRANICZONĄ
 ODPOWIEDZIALNOŚCIĄ, Lublin, (PL); GIERAS RADOŚLAW, Łódź, (PL)
 (72) GIERAS RADOŚLAW
 (54) Kabina do nanoszenia powłok kosmetycznych
 (55)



(51) 12-08 (11) **20174** (22) 2013 07 05 (21) 21212
 (73) RES-MAX SPÓŁKA Z OGRANICZONĄ ODPOWIEDZIALNOŚCIĄ,
 Rudna Mała, (PL)
 (72) KORDOWSKI TOMASZ
 (54) Symulator dachowania samochodu
 (55)



Fig. 1

(51) 22-06 (11) **20175** (22) 2013 06 13 (21) 21156
 (73) KACIK JAN, Skawina, (PL)

(72) KACIK JAN
 (54) Urządzenie do odstraszenia ptaków
 (55)



Fig. 1



Fig. 2

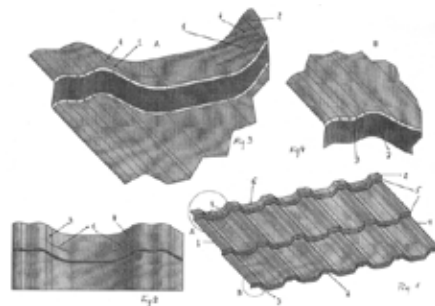

Fig. 3

(51) 06-13 (11) **20176** (22) 2013 05 30 (21) 21108
 (73) GLÜCK FASHION SPÓŁKA JAWNA Krzysztof Piotr Zieliński
 Zielińska-Glück Patrycja Katarzyna, Czerwionka-Leszczyny, (PL)
 (72) GLÜCK KRZYSZTOF PIOTR
 (54) Śpiwór dla niemowląt i/lub małych dzieci
 (55)



(51) 25-01 (11) **20177** (22) 2013 02 28 (21) 20738
 (73) BLACHPROFIL 2 SPÓŁKA Z OGRANICZONĄ
 ODPOWIEDZIALNOŚCIĄ, Kraków, (PL)
 (72) Łach Mariusz
 (54) Dachówka blaszana z nacięciami, znacznikami i otworami
 (55)



(51) 25-01 (11) **20178** (22) 2013 02 28 (21) 20739
 (73) BLACHPROFIL 2 SPÓŁKA Z OGRANICZONĄ
 ODPOWIEDZIALNOŚCIĄ, Kraków, (PL)
 (72) Łach Mariusz

(54) Dachówka blaszana z nacięciami i otworami
(55)

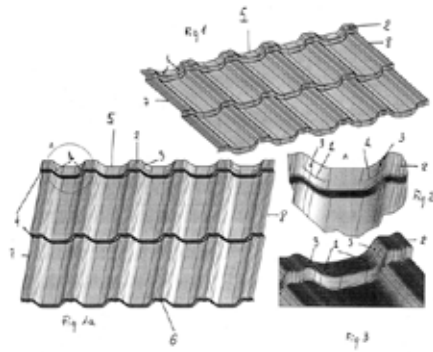

(51) 25-01 (11) **20179** (22) 2013 02 28 (21) 20740
(73) BLACHPROFIL 2 SPÓŁKA Z OGRANICZONĄ
ODPOWIEDZIALNOŚCIĄ, Kraków, (PL)
(72) Łach Mariusz
(54) Dachówka blaszana ze znacznikami
(55)

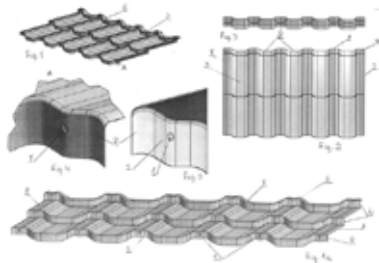

(51) 12-06 (11) **20180** (22) 2013 03 27 (21) 20876
(73) SYGNOWSKI ZBIGNIEW, Martiany, (PL)
(72) SYGNOWSKI ZBIGNIEW
(54) Rower wodny
(55)



(51) 26-04 (11) **20181** (22) 2013 06 29 (21) 21357
(73) POLWAX SPÓŁKA AKCYJNA, Jasło, (PL)
(72) WYKRĘT MONIKA
(54) Świeca
(55)



(51) 26-04 (11) **20182** (22) 2013 06 29 (21) 21356
(73) POLWAX SPÓŁKA AKCYJNA, Jasło, (PL)

(72) WYKRĘT MONIKA
(54) Świeca
(55)



(51) 13-03 (11) **20183** (22) 2013 04 02 (21) 20896
(73) POLITECHNIKA POZNAŃSKA, Poznań, (PL)
(72) MARSZAŁKOWSKI JAKUB, MARSZAŁKOWSKI JĘDRZEJ,
DROZDOWSKI MACIEJ
(54) Osłona wtyków złączy modularnych
(55)

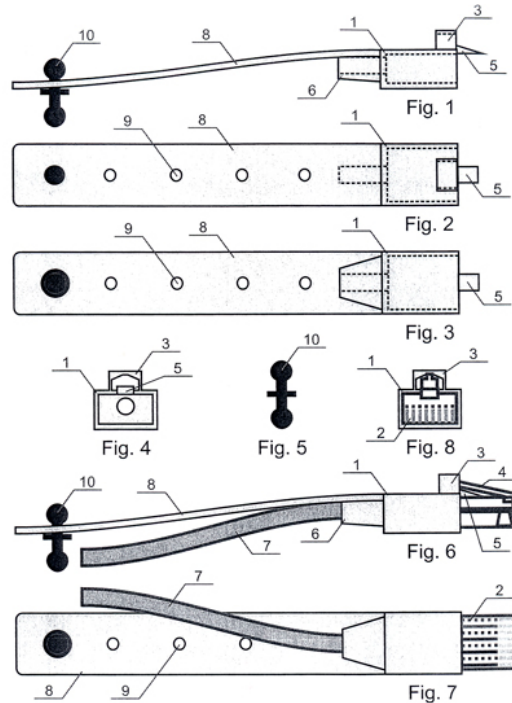

(51) 06-13 (11) **20184** (22) 2013 04 22 (21) 20956
(73) ZBIERAŃSKA-FRAŚ BEATA PRZEDSIĘBIORSTWO
PRODUKCYJNO-USŁUGOWO-HANDLOWE IZI, Częstochowa, (PL)
(72) ZBIERAŃSKA-FRAŚ BEATA
(54) Pokrowiec na ubranie górnicze
(55)



(51) 06-01 (11) **20185** (22) 2013 04 29 (21) 20977
 (73) INTERS SPÓŁKA Z OGRANICZONĄ ODPOWIEDZIALNOŚCIĄ,
 Kępno, (PL)
 (72) WALCZAK WOJCIECH
 (54) Sofa narożna rozkładana
 (55)



Fig. 1



Fig. 2



Fig. 3

(51) 09-01 (11) **20186** (22) 2013 05 09 (21) 21018
 (73) DUDEK DOROTA, Częstochowa, (PL)
 (72) DUDEK DOROTA
 (54) Butelka
 (55)



Fig. 1

Fig. 1a



Fig. 1b

(51) 08-06 (11) **20187** (22) 2013 05 20 (21) 21047
 (73) IDZIKOWSKI MIROSŁAW, Olsztyn, (PL)
 (72) IDZIKOWSKI MIROSŁAW
 (54) Zawias
 (55)



Fig. 1



Fig. 2



Fig. 3



Fig. 4

(51) 19-08 (11) **20188** (22) 2013 05 08 (21) 21007
 (73) MERKS PIOTR, Warszawa, (PL)
 (72) MERKS PIOTR

(54) Nalepka informacyjna
 (55)



Fig. 1



Fig. 2



Fig. 3



Fig. 4



Fig. 5



Fig. 6

(51) 19-08 (11) **20189** (22) 2013 05 28 (21) 21096
 (73) MERKS PIOTR, Warszawa, (PL)
 (72) MERKS PIOTR
 (54) Nalepka informacyjna
 (55)



Fig. 1



Fig. 2



Fig. 3



Fig. 4



Fig. 5



Fig. 6

(51) 19-08 (11) **20190** (22) 2013 05 15 (21) 21037
 (73) MERKS PIOTR, Warszawa, (PL)
 (72) MERKS PIOTR
 (54) Nalepka informacyjna
 (55)



(51) 19-08 (11) **20191** (22) 2013 05 24 (21) 21073
 (73) MERKS PIOTR, Warszawa, (PL)
 (72) MERKS PIOTR
 (54) Nalepka informacyjna
 (55)



(51) 06-03 (11) **20192** (22) 2013 05 17 (21) 21046
 (73) ŻURAWA GRZEGORZ PPHU FEMIX EXPORT-IMPORT, Piotrówka, (PL)

(72) ŻURAWA GRZEGORZ
 (54) Stół
 (55)



(51) 16-01 (11) **20193** (22) 2013 05 20 (21) 21048
 (73) POLITECHNIKA ŚLĄSKA, Gliwice, (PL)
 (72) NAWRAT ALEKSANDER, BERESKA DAMIAN, DANIEC KRZYSZTOF, FRAŚ SŁAWOMIR, JĘDRASIAK KAROL, KOTERAS ROMAN, IWANECZKO PAWEŁ
 (54) Małogabarytowa kamera wieloobiektywowa
 (55)

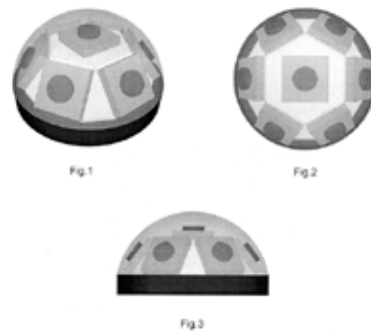

(51) 19-08 (11) **20194** (22) 2013 05 22 (21) 21054
 (73) LASOCKI MICHAŁ SMART CAFE, Józefów, (PL)
 (72) TOMAKA MICHAŁ
 (54) Etykieta na opakowanie
 (55)



(51) 09-03 (11) **20195** (22) 2013 05 24 (21) 21074
 (73) KIEDROWSKI JANUSZ ZAKŁAD PRODUKCYJNO-USŁUGOWO-HANDLOWY, Bysław, (PL)

(72) KIEDROWSKI JANUSZ
 (54) Kontener do składowania i transportowania odpadów, zwłaszcza komunalnych i przemysłowych.
 (55)

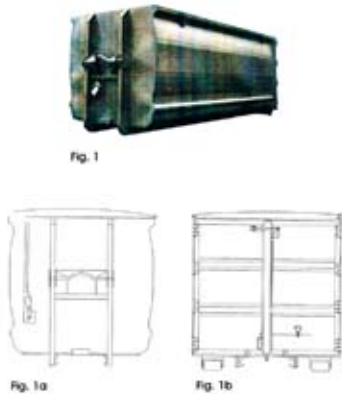

(51) 09-03 (11) **20196** (22) 2013 05 24 (21) 21075
 (73) KIEDROWSKI JANUSZ ZAKŁAD PRODUKCYJNO-USŁUGOWO-HANDLOWY, Bysław, (PL)
 (72) KIEDROWSKI JANUSZ
 (54) Kontener do transportowania odpadów, zwłaszcza komunalnych i przemysłowych.
 (55)

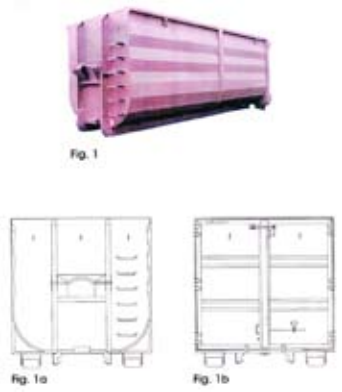

(51) 23-03 (11) **20197** (22) 2013 05 27 (21) 21081
 (73) GORGIEL JAN ZAKŁAD PRODUKCJI MATERIAŁÓW INSTALACYJNYCH GORGIEL, Karpicko, (PL)
 (72) GORGIEL JAN
 (54) Obudowa płaskiego grzejnika
 (55)

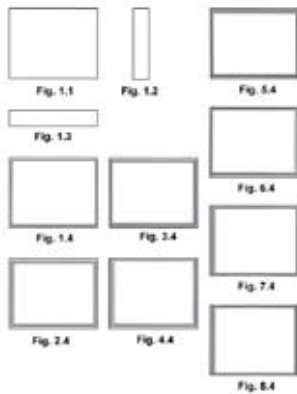

(51) 23-03 (11) **20198** (22) 2013 05 27 (21) 21082
 (73) GORGIEL JAN ZAKŁAD PRODUKCJI MATERIAŁÓW INSTALACYJNYCH GORGIEL, Karpicko, (PL)
 (72) GORGIEL JAN

(54) Obudowa płaskiego grzejnika
 (55)

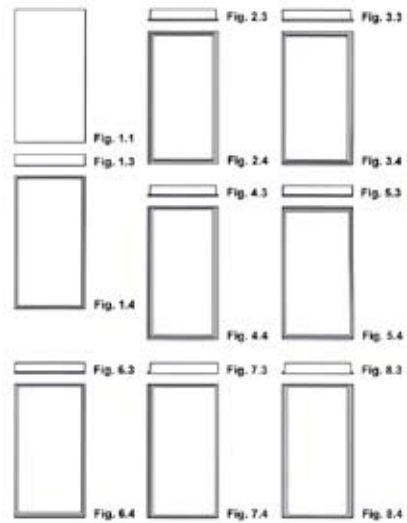

(51) 23-03 (11) **20199** (22) 2013 05 27 (21) 21083
 (73) GORGIEL JAN ZAKŁAD PRODUKCJI MATERIAŁÓW INSTALACYJNYCH GORGIEL, Karpicko, (PL)
 (72) GORGIEL JAN
 (54) Obudowa płaskiego grzejnika
 (55)

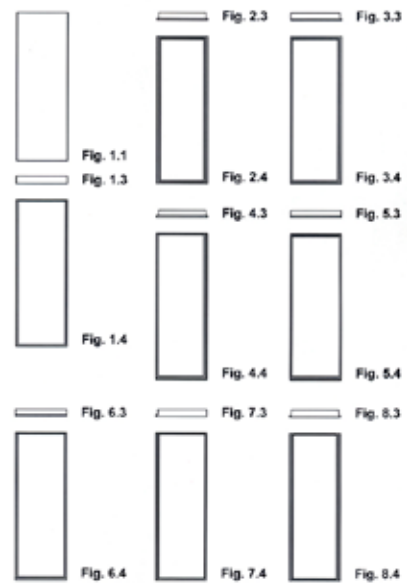

(51) 11-01 (11) **20200** (22) 2013 05 27 (21) 21084
 (73) WESOŁOWSKI MARCIN CONCEPT JEWELRY, Gdańsk, (PL)
 (72) WESOŁOWSKI MARCIN
 (54) Wyrób jubilerski w postaci zawieszki w kształcie motyla
 (55)



Fig. 1

425

**WPISY I ZMIANY W REJESTRZE WZORÓW PRZEMYSŁOWYCH
(nieuwzględnione w innych samodzielnych ogłoszeniach)**

Poniższe zestawienie zawiera kolejno: numer rejestracji wzoru przemysłowego, datę wpisu, oznaczenie rubryki, w której dokonano wpisu lub zmiany oraz treść wpisu. Poszczególne rubryki rejestru wzorów przemysłowych zawierają następujące dane:

rubryka A - nazwisko i imię albo nazwa, miejsce zamieszkania albo siedziba uprawnionego z prawa z rejestracji wzoru przemysłowego (miejscowość, kraj) oraz numer identyfikacji podatkowej NIP, a także numer PESEL albo numer identyfikacyjny REGON, o ile zgłaszający je wskazał,

rubryka B - przedmiot wzoru przemysłowego,

rubryka C - nazwisko i imię twórcy wzoru przemysłowego oraz jego miejsce zamieszkania (miejscowość, kraj),

rubryka D - prawa ograniczające prawo z rejestracji,

rubryka E - wnioski o unieważnienie i sprzeciwy oraz decyzje dotyczące danego prawa z rejestracji,

rubryka F - data unieważnienia lub data i przyczyna wygaśnięcia prawa z rejestracji.

Uwaga: Publikacji podlegają: zmiana uprawnionego, twórcy, zmiana nazwy uprawnionego, prawa ograniczające prawo z rejestracji wzoru przemysłowego, sprostowania istotnych pomyłek.

5630 2013 07 03 A. Wprowadzono zmianę uprawnionego przez wykreślenie wpisu: MAN Nutzfahrzeuge AG, Monachium, Niemcy i dokonanie wpisu: MAN Truck & Bus AG, Monachium, Niemcy

6101, 6102 2013 07 03 A. Wprowadzono zmianę uprawnionego przez wykreślenie wpisu: ZAKŁADY WYROBÓW CUKIERNICZYCH "MIŚ" SPÓŁKA Z OGRANICZONĄ ODPOWIEDZIALNOŚCIĄ, Oborniki Śląskie, Polska 931960535 i dokonanie wpisu: DELICPOL SPÓŁKA Z OGRANICZONĄ ODPOWIEDZIALNOŚCIĄ, Kamyk, Polska 145871113

9581 2013 07 01 A. Wprowadzono zmianę uprawnionego przez wykreślenie wpisu: KRAFT FOODS POLSKA Spółka Akcyjna, Warszawa, Polska 010599348 i dokonanie wpisu: KRAFT FOODS POLAND SPÓŁKA Z OGRANICZONĄ ODPOWIEDZIALNOŚCIĄ SPÓŁKA KOMANDYTOWO - AKCYJNA, Warszawa, Polska 146135267

10337 2013 07 02 A. Wprowadzono zmianę uprawnionego przez wykreślenie wpisu: Przedsiębiorstwo Handlowe "SABA" Import-Eksport Janusz Marchewka, Katowice, Polska 270609743 i dokonanie wpisu: SABA SPÓŁKA Z OGRANICZONĄ ODPOWIEDZIALNOŚCIĄ, Katowice, Polska 240519271

13726 2013 10 28 D. Dokonano wpisu: „W dniu 20 czerwca 2013 r. do Urzędu Patentowego RP wpłynął wniosek o dokonanie w rejestrze wpisu informacji o zajęciu prawa z rejestracji przedmiotowego wzoru przemysłowego (Sygn. post. egz. nr EA/721-258/13/PA/54027)”.

13727 2013 10 28 D. Dokonano wpisu: „W dniu 20 czerwca 2013 r. do Urzędu Patentowego RP wpłynął wniosek o dokonanie w rejestrze wpisu informacji o zajęciu prawa z rejestracji przedmiotowego wzoru przemysłowego (Sygn. post. egz. nr EA/721-258/13/PA/54026)”.

13728 2013 10 28 D. Dokonano wpisu: „W dniu 20 czerwca 2013 r. do Urzędu Patentowego RP wpłynął wniosek o dokonanie w rejestrze wpisu informacji o zajęciu prawa z rejestracji przedmiotowego wzoru przemysłowego (Sygn. post. egz. nr EA/721-258/13/PA/54023)”.

13906 2013 07 02 A. Wprowadzono zmianę uprawnionego przez wykreślenie wpisu: EBS Sp. z o.o., Warszawa, Polska 008421273 i dokonanie wpisu: 3 E SPÓŁKA Z OGRANICZONĄ ODPOWIEDZIALNOŚCIĄ, Ełk, Polska 510992490

13928 2013 10 28 D. Dokonano wpisu: „W dniu 04 lipca 2013 r. do Urzędu Patentowego RP wpłynął wniosek o dokonanie w rejestrze wpisu informacji o zajęciu prawa z rejestracji przedmiotowego wzoru przemysłowego (Sygn. post. egz. nr KM 381/13)”.

16804 2013 10 23 D: „W dniu 11 marca 2013 r. na podstawie postanowienia Sądu Rejonowego dla m.st. Warszawy w Warszawie Wydział XI Gospodarczy - Rejestru Zastawów (sygn. akt WA. XI. Ns.-Rej.Za 556/13/526) wpisano do Rejestru Zastawów pod pozycją 2344939 zastaw rejestrowy na prawie ochronnym udzielonym na wzór przemysłowy Rp 16804 w celu zabezpieczenia wierzytelności przysługujących Maciejowi Zientarze zamieszkałemu w Kwirynowie wobec Urban Foods Sp. z o.o. Spółka Komandytowa z siedzibą w Warszawie”.

17106 2013 07 02 A. Wprowadzono zmianę uprawnionego przez wykreślenie wpisu: ANWIS A.G. WIŚNIEWSCY SPÓŁKA JAWNA, Włocławek, Polska 340175420 i dokonanie wpisu: ANWIS POLSKA SPÓŁKA Z OGRANICZONĄ ODPOWIEDZIALNOŚCIĄ, Włocławek, Polska 340175420

17941 2013 07 23 A. Wprowadzono zmianę uprawnionego przez wykreślenie wpisu: ASPE SPÓŁKA Z OGRANICZONĄ ODPOWIEDZIALNOŚCIĄ, Poznań, Polska 634297182 i dokonanie wpisu: THE LORENZ BAHLEN SNACK-WORLD SPÓŁKA Z OGRANICZONĄ ODPOWIEDZIALNOŚCIĄ, Sady k/Poznania, Polska 931588202

18124,18547, 19073 2013 07 02 A. Wprowadzono zmianę uprawnionego przez wykreślenie wpisu: ANWIS A.G. WIŚNIEWSCY SPÓŁKA JAWNA, Włocławek, Polska 340175420 i dokonanie wpisu: ANWIS POLSKA SPÓŁKA Z OGRANICZONĄ ODPOWIEDZIALNOŚCIĄ, Włocławek, Polska 340175420

426

**DECYZJE STWIERDZAJĄCE WYGAŚNIĘCIE
DECYZJI O UDZIELENIU PRAWA Z REJESTRACJI**

Poniższe zestawienie zawiera numer zgłoszenia wzoru przemysłowego.

17982	20255	20435
19667	20256	
20119	20434	

427

**DECYZJE O UNIEWAŻNIENIU
PRAWA Z REJESTRACJI**

Poniższe zestawienie zawiera kolejno: numer rejestracji wzorów przemysłowych, datę unieważnienia prawa z rejestracji oraz treść decyzji.

14097	2012 09 12	unieważniono prawo z rejestracji wzoru przemysłowego.
15705	2013 01 25	unieważniono prawo z rejestracji wzoru przemysłowego.
16882	2013 01 25	unieważniono w części prawo z rejestracji wzoru przemysłowego.

428

**DECYZJE O WYGAŚNIĘCIU
PRAWA Z REJESTRACJI**

Poniższe zestawienie zawiera kolejno: numer rejestracji wzorów przemysłowych i datę wygaśnięcia prawa z rejestracji.

3360	2012 02 06	3599	2011 10 31
3541	2011 05 11	3603	2011 11 16
3542	2011 05 11	3604	2011 11 16

3605	2011 11 22	11182	2011 06 19	11240	2011 10 17	11327	2011 09 19
3612	2011 11 29	11183	2011 06 19	11241	2011 10 17	11328	2011 09 19
3613	2011 11 29	11184	2011 01 27	11242	2011 10 17	11329	2011 09 19
3614	2011 11 29	11186	2011 06 28	11244	2011 10 17	11330	2011 09 15
3615	2011 11 30	11187	2011 07 20	11245	2011 10 09	11331	2011 09 06
3626	2011 10 12	11192	2011 06 28	11246	2011 10 09	11332	2011 09 06
3627	2011 10 29	11193	2011 09 15	11247	2011 10 09	11334	2011 04 03
3629	2011 11 02	11194	2011 07 04	11248	2011 10 09	11336	2011 10 17
3700	2011 02 14	11195	2011 07 18	11249	2011 10 09	11337	2011 10 12
3701	2011 02 14	11196	2011 07 17	11254	2011 08 16	11339	2011 10 17
3712	2011 11 14	11197	2011 01 27	11255	2011 08 16	11341	2011 10 17
3713	2011 12 06	11198	2011 01 27	11256	2011 08 17	11342	2011 10 17
3824	2011 12 24	11199	2011 01 27	11258	2011 10 09	11343	2011 10 17
3939	2011 12 11	11200	2011 04 01	11259	2011 10 09	11344	2011 07 18
4155	2011 12 02	11201	2011 04 01	11260	2011 10 09	11345	2011 06 05
4197	2011 06 13	11202	2011 09 04	11261	2011 10 09	11489	2011 11 07
4304	2011 12 31	11203	2011 03 17	11264	2011 08 21	11490	2011 11 09
4385	2011 04 11	11204	2011 09 11	11270	2011 07 25	11491	2011 11 06
4386	2011 04 11	11206	2011 05 05	11272	2011 09 05	11492	2011 11 23
4414	2011 11 21	11207	2011 09 11	11273	2011 08 23	11493	2011 11 23
4527	2010 09 29	11209	2011 06 27	11274	2011 08 11	11495	2011 12 15
4528	2010 09 29	11210	2011 01 10	11278	2011 08 28	11496	2011 08 06
4881	2011 11 09	11212	2011 01 27	11279	2011 08 28	11497	2011 10 05
5231	2011 11 09	11213	2011 04 18	11280	2011 08 28	11498	2011 11 30
5789	2008 04 17	11214	2011 05 05	11281	2011 08 28	11499	2011 06 13
5790	2008 04 17	11216	2011 07 27	11282	2011 08 28	11500	2011 06 13
8790	2011 09 27	11217	2011 08 28	11283	2011 08 28	11502	2010 12 24
8791	2011 09 27	11218	2011 01 27	11293	2011 03 31	11504	2011 10 25
8844	2011 09 27	11219	2011 01 27	11294	2011 06 22	11507	2010 12 23
8845	2011 09 27	11220	2011 09 08	11296	2011 06 05	11509	2011 10 30
8846	2011 09 27	11221	2011 03 16	11297	2011 10 17	11510	2011 10 17
9502	2010 07 04	11224	2011 10 17	11298	2011 10 17	11512	2011 05 08
9846	2006 03 07	11225	2011 10 17	11299	2011 10 17	11513	2011 10 17
9847	2006 03 07	11226	2011 10 09	11300	2011 10 17	11514	2011 10 17
9875	2011 08 30	11227	2011 10 09	11301	2011 10 17	11515	2011 10 17
9889	2010 08 31	11228	2011 10 09	11303	2011 09 19	11516	2011 10 17
9964	2010 10 10	11229	2011 10 09	11305	2011 05 02	11517	2010 12 23
10061	2010 10 28	11230	2011 10 09	11307	2011 07 03	11519	2011 07 31
10847	2011 03 13	11231	2011 10 09	11308	2011 10 17	11520	2011 07 31
10864	2011 04 06	11232	2011 10 09	11309	2011 10 17	11521	2011 07 31
11059	2011 05 29	11233	2011 10 09	11310	2011 10 17	11523	2011 11 28
11173	2011 06 14	11234	2011 10 09	11311	2011 08 28	11533	2011 09 28
11174	2011 07 11	11235	2011 10 09	11317	2011 10 17	11723	2011 08 09
11175	2011 06 19	11236	2011 10 17	11318	2011 10 17	11724	2011 08 09
11176	2011 07 20	11237	2011 10 17	11319	2011 10 11	11742	2011 11 27
11178	2011 08 08	11238	2011 10 17	11320	2011 10 11	13171	2012 12 20
11181	2011 01 05	11239	2011 10 17				

D. ZNAKI TOWAROWE

Cyfrowe kody identyfikacyjne (wg normy WIPO ST. 60), które poprzedzają informacje o dokonanej rejestracji oznaczają:

- (111) – numer prawa ochronnego
- (151) – data wydania decyzji o udzieleniu prawa ochronnego
- (210) – numer zgłoszenia
- (220) – data zgłoszenia (w przypadku konwersji – oznaczono literą K – jest to data od której liczy się okres ochrony na terenie Polski)
- (441) – data ogłoszenia o zgłoszeniu
- (510) – wykaz towarów
- (511) – klasy towarowe
- (531) – symbol klasyfikacji elementów graficznych znaku
- (540) – określenie znaku towarowego ze wskazaniem kolorów
- (551) – wskazanie kategorii znaku towarowego lub udzielonego prawa jeżeli dotyczy wspólnego prawa ochronnego, wspólnego znaku towarowego albo wspólnego znaku towarowego gwarancyjnego
- (732) – nazwisko i imię lub nazwę uprawnionego, jego miejsce zamieszkania lub siedzibę oraz kod kraju

429

UDZIELONE PRAWA OCHRONNE NA ZNAKI TOWAROWE

(od nr 257 801 do nr 258 800)

(111) **257801** (220) 2012 02 28 (210) 397366
(151) 2013 07 12 (441) 2012 06 04
(732) Epic Games, Inc., Cary, US.
(540) CLASHMOB

(510), (511) **38** zapewnianie dostępu do baz danych komputerowych, zapewnianie dostępu do baz elektronicznych i zapewnienie dostępu do baz online; udostępnianie wirtualnych pokoi rozmów, serwerów listy, które obsługują listy mailingowe dla grup użytkowników gier wideo i udostępnianie forów online dostępnych w celu przesyłania wiadomości wśród użytkowników urządzeń mobilnych dotyczących treści zdefiniowanych przez użytkowników oraz treści gier wideo; udostępnianie wirtualnych pokoi rozmów i serwisów wydawnictw elektronicznych w celu przesyłania wiadomości wśród użytkowników dotyczących masowych wyzwań społecznościowych w zakresie gier; usługi transmisji audio i wideo, zawierające przesłane, pokazane i oznaczone klipy audio i wideo użytkowników gier wideo; świadczone przez Internet oraz inne sieci komunikacyjne, usługi komunikacyjne mianowicie przesyłanie informacji przez Internet lub inne sieci komunikacyjne; udostępnianie online odnośników komunikacyjnych które przekierowują użytkowników stron internetowych do innych lokalnych lub globalnych stron internetowych związanych z grami.

(111) **257802** (220) 2012 02 29 (210) 397444
(151) 2013 07 08 (441) 2012 06 04
(732) RUDAWIEC IGNACY MORETTI PARTS, Poniszowice, PL.
(540)



Kolor znaku: czarny, biały, czerwony
(531) 1.1.1, 24.15.1, 26.5.2, 27.5.1, 29.1.13

(510), (511) **09** sprzęt ochrony osobistej kaski ochronne, okulary ochronne, **12** pojazdy lądowe, skutery, quady, motocykle, motocykle, rowery oraz części zamienne i akcesoria do nich czopy osi pojazdów, zagłówki do siedzeń samochodowych, okładziny szcęk hamulcowych do pojazdów, pokrowce na pojazdy, szprychy do rowerów i trycykli, fartuchy błotników, obwody hydrauliczne do pojazdów, złącza do przyczep do pojazdów, piasty kół do pojazdów, sygnalizatory jazdy wstecz do pojazdów, korbowody do pojazdów lądowych, inne niż części silników, opony do kół pojazdów, kosze przystosowane do rowerów i trycykli, tapicerka do pojazdów, zderzaki do pojazdów, wentyle do opon do pojazdów, szprychy kół dla pojazdów, stopnie nadwozia dla pojazdów, złącza do pojazdów lądowych, szyby do pojazdów, kierunkowskazy do pojazdów, szczęki hamulcowe do pojazdów, poduszki powietrzne, kierownice pojazdów, klaksony do pojazdów, dachy składane do pojazdów lub motocykli, kierunkowskazy do rowerów, klocki hamulcowe do pojazdów, łańcuchy do rowerów, przekładnie zębate do rowerów, łańcuchy przeciwpoślizgowe, resory, sprężyny amortyzujące samochodowe, turbiny do pojazdów lądowych, bagażniki do pojazdów, ramy do rowerów, lusterka wsteczne, opony ogumienia pneumatycznego, hamulce do pojazdów, gwoździe do opon, błotniki, silniki trakcyjne, tapicerka samochodowa, pompy powietrzne, łańcuchy przeciwpoślizgowe, urządzenia przeciwosłepieniowe do pojazdów, przekładnie bezstopniowe do pojazdów lądowych obręcze do piast kół, kierownice do rowerów, przetworniki momentu obrotowego do pojazdów lądowych, obręcze kół do rowerów i trycykli, przekładnie zębate do pojazdów lądowych, obręcze kół pojazdów, przekładnie redukcyjne do pojazdów lądowych, korby pedałów, dzwonki do rowerów, hamulce do rowerów, klaksony ostrzegawcze do pojazdów, resory, sprężyny zawieszania do pojazdów, pedały do rowerów, pokrywy na piasty kół, stojaki do rowerów, korki do zbiorników paliwa i gazu w pojazdach, podwozia pojazdów, bufory, zderzaki do taboru kolejowego, ogumienie do kół pojazdów, bagażniki na narty do samochodów, piasty do rowerów, opony bezdętkowe do rowerów, silniki do pojazdów, siodełka rowerowe lub motocyklowe, bieźniki do pojazdów, rolety, osłony przeciwsłoneczne do samochodów, siodełka, ogumienie do kół rowerów i trycykli, dachy, budy w samochodach, drążki skrętne

do pojazdów, stojaki, podpórki rowerowe, pokrowce na siedzenia pojazdów, korby pedałów rowerowych, silniki napędowe do pojazdów lądowych, maski silników samochodowych, ogumienia do kół pojazdów, siedzenia do pojazdów, łańcuchy do samochodów, silniki do pojazdów lądowych, silniki elektryczne do pojazdów lądowych, zagłówki do siedzeń w pojazdach, pompki do rowerów i trycykli, zderzaki samochodowe, napinacze do szprych kół, bieżniki do pojazdów typu traktorowego, osie pojazdów pompy, markizy samochodowe, skrzynie biegów do pojazdów lądowych, pokrycia siodełek rowerów lub motocykli, pasy bezpieczeństwa do siedzeń w pojazdach, autoalarmy, opony pneumatyczne, koła do rowerów i trycykli, koła pojazdów, wały napędowe do pojazdów lądowych, silniki odrzutowe do pojazdów lądowych, otwory przeszklone, iluminatory, wolne koło do pojazdów lądowych, podnoszone klapy tylne skrzyni ładunkowej, złącza do wagonów kolejowych, sprzęgła do pojazdów lądowych, obudowy, części pojazdów inne niż silników, progi do pojazdów, sygnalizatory skrętu w pojazdach, ciężarki do wyważania kół pojazdów, kolce do opon, dętki do opon, drzwi do pojazdów, opony, szyby przednie pojazdów, podwozia samochodów, osłony do rowerów, łańcuchy sterownicze do pojazdów lądowych, wycieraczki do szyb pojazdów bieżniki do bieżnikowania opon.

(111) **257803** (220) 2012 03 05 (210) 397608
 (151) 2013 05 31 (441) 2012 06 18
 (732) WOJEWÓDZTWO LUBELSKIE, Lublin, PL.
 (540)



Kolor znaku: biały, zielony

(531) 20.5.16, 27.5.1, 29.1.12

(510), (511) **16** papier i karton oraz wyroby z tych materiałów nie zawarte w innych klasach, dzienniki, czasopisma, periodyki, magazyny, kalendarze, agendy, druki, książki, albumy, przewodniki, wydawnictwa kartograficzne, mapy, plany, notesy, długopisy, ołówki, foldery, pocztówki, karty pocztowe, koperty, materiały piśmienne, fotografie, foldery, grafiki, kalendarze, katalogi okolicznościowe, obrazy, plakaty, afisze, banery, wyroby papiernicze i introligatorskie, pieczęcie, przewodniki turystyczne, zakładki do książek, widokówki, tablice i arkusze ogłoszeniowe zawarte tej klasie, bilety komunikacji miejskiej, bilety komunikacji międzymiastowej, nalepki reklamowe, **18** skóra i imitacja skóry, wyroby z tych materiałów nie ujęte w innych klasach, aktówki, teczki, walizy i torby podróżne, torby na kółkach, torby na zakupy, torby plażowe, torby turystyczne, torby wodoodporne; torby wodoodporne wykonane z tworzyw sztucznych lub innych materiałów; hermetycznie zamykane torby wodoodporne; torby wodoodporne do sprzętu elektrycznego; torby i walizki do noszenia; torby do przechowywania; tornistry, smycze, plecaki, parasolki, parasole (duże) i laski, **21** wyroby z ceramiki dla gospodarstwa domowego, kosze na chleb, cukiernice, czajniczki do herbaty, deski do krojenia do kuchni, doniczki na kwiaty, dozowniki mydła i do papieru toaletowego, dzbanki, figurki z porcelany, terakoty lub szkła, kieliszki do jajek, świeczniki, kosze do użytku domowego, kosze na odpadki i śmieci, koziołki pod noże na stół, kółka na serwetki, kubki, kufle, okładki, uchwyty na karty menu, otwieracze do butelek, pucharki na owoce, patery, pieprzniczki, podkładki na stół pod naczynia nie z papieru i nie z tkanin, pojemniki na chleb i na słodycze, serwetniki, szklane wyroby malowane, termosy, wazon, wyroby garncarskie, **25** odzież, obuwie, nakrycia głowy, kapelusze, czapki, bandany na szyję, czepki kąpielowe, szaliki, rękawiczki, **35** usługi w zakresie promocji i reklamy, reklama prasowa i telewizyjna, usługi w zakresie rozpowszechniania reklam na dowolnych nośnikach, dystrybucja materiałów reklamowych w postaci próbek, druków, prospektów, broszur,

badania w dziedzinie działalności gospodarczej, ekspertyzy dotyczące jakości produktów i usług, analizy i oceny rynku oraz sfery biznesu, doradztwo handlowe, doradztwo w zakresie organizowania i prowadzenia działalności gospodarczej, doradztwo w zakresie zarządzania kadrowego, kompilacja informacji w komputerowych bazach danych, marketing, organizowanie wystaw i targów w celach handlowych lub reklamowych, promocja sprzedaży towarów i usług, promocja przedsiębiorstw, organizowanie programów promocyjnych, reklama w Internecie, usługi pośrednictwa handlowego, usługi prowadzenia sklepu i/lub hurtowni z różnymi towarami, usługi prowadzenia za pośrednictwem sieci teleinformatycznych sklepu internetowego-sprzedaży różnych towarów, promocja jakości, **39** usługi turystyczne, współpraca z różnymi podmiotami przy organizowaniu wyjazdów turystycznych, organizowanie wczasów rekreacyjnych i wypoczynkowych, organizacja imprez turystycznych, podróży, wycieczek, w tym organizacja oraz obsługa zagranicznej i krajowej turystyki przyjazdowej i wyjazdowej, informacja o transporcie, pośrednictwo transportowe, prowadzenie informacji turystycznej i podróżniczej, zwiedzanie turystyczne związane z informacją dotyczącą podróży, informacją o taryfach, rozkładach jazdy i sposobach transportu, rezerwacja miejsc podróży, rezerwacja biletów lotniczych, kolejowych, promowych, pośrednictwo w usługach komunikacyjnych, zapewnienie zorganizowanych form zwiedzania, zwiedzanie turystyczne, towarzyszenie i opieka w podróży, wynajem samolotów, pojazdów mechanicznych, statków, promów, pakowanie towarów, dostawa i transport paczek, transport bagażu, pośrednictwo w rezerwacji i sprzedaży dokumentów przewozowych, przewoźników polskich i obcych w komunikacji krajowej i zagranicznej oraz organizacja przewozów wszelkimi dostępnymi środkami transportu, usługi związane z rezerwacją pokoi w hotelach i pensjonatach przez biura podróży, organizacja i świadczenie usług w zakresie pilotażu, informacja o powyższych usługach, **41** gromadzenie literatury, materiałów szkoleniowych i pamiątek, organizowanie działań promocyjnych i informacyjnych poprzez organizowanie i prowadzenie wszelkich imprez publicznych, prezentacji, wystaw, szkoleń i kursów edukacyjnych, konferencji, kongresów, seminariów, sympozjów, zjazdów, spotkań przedstawicieli przedsiębiorców z przedstawicielami władz, organizowanie konkursów edukacyjnych lub rozrywkowych, organizowanie wystaw gospodarczych, kulturalnych lub edukacyjnych, organizacja widowisk, koncertów, festiwali, jarmarków, usługi impresariów, organizowanie zawodów sportowych, usługi w zakresie kultury fizycznej, usługi w zakresie prowadzenia informacji o rekreacji, usługi rozrywkowe w zakresie organizowania festynów ludowych, usługi w zakresie organizowania imprez sportowo-rekreacyjnych, zawodów i obozów sportowych, usługi związane z organizacją wypoczynku, promocja rozwoju nauki i kultury, **42** administrowanie własnością intelektualną, udzielanie i nabywanie licencji i innych upoważnień w zakresie praw własności intelektualnej, w tym handlowej i przemysłowej, udzielanie licencji na korzystanie ze wspólnych znaków towarowych gwarancyjnych i innych oznaczeń potwierdzających określone cechy towarów lub usług albo podmiotów, doradztwo w zakresie własności intelektualnej, **43** usługi agroturystyczne, usługi hoteli i pensjonatów, rezerwacje w hotelach i innych miejscach zakwaterowania, usługi kempingów, domów turystycznych, domów wypoczynkowych, usługi gastronomiczne, usługi barów, kawiarni, restauracji, rezerwowanie noclegów, pensjonaty, rezerwacje kwatery, stołówki, organizowanie obozów turystycznych, wypożyczanie namiotów, pensjonaty dla zwierząt, przygotowanie żywności i napojów na zamówienie oraz ich dostawa.

(111) **257804** (220) 2012 03 07 (210) 397741
 (151) 2013 06 17 (441) 2012 06 18
 (732) NOVITA SPÓŁKA AKCYJNA, Zielona Góra, PL.
 (540)

Kolor znaku: niebieski, biały

(531) 27.5.1, 29.1.12

(510), (511) **03** chusteczki nasączone płynami kosmetycznymi, płynami czyszczącymi, nie do celów medycznych, waciki, gaziki higieniczne, chusteczki odświeżające, chusteczki czyszczące, chusteczki

do demakijażu, **05** chusteczki nasączone płynami antybakteryjnymi, higienicznymi do celów higienicznych i medycznych, **21** przybory do użytku w gospodarstwie domowym: w kuchni, łazience, toalecie, sanitariatach, pomieszczeniach gospodarczych, zawarte w tej klasie; ściereczki, ściereki i szmatki do czyszczenia, mycia, zmywania, polerowania, wycierania kurzu, czyszczenia, usuwania zabrudzeń, sprzątania, pielęgnacji, konserwacji, odkurzania: podłogi, paneli, deski podłogowej, boazerii, kafli ceramicznych, samochodu, auta, roweru, łodzi, narzędzi, sprzętu AGD i RTV; ściereczki, ściereki i szmatki do czyszczenia, mycia, zmywania, polerowania, odtłuszczenia, odkurzania, wykładania, pielęgnowania, wycierania mebli; ściereczki, ściereki i szmatki do czyszczenia, mycia, polerowania, przygotowania powierzchni przed malowaniem, lakierowaniem, woskowaniem w warsztatach oraz serwisach samochodowych, w zakładach poligraficznych i lakierniczych; mopy do mycia, wycierania, sprzątania, zmywania, pielęgnacji, konserwacji: podłogi, paneli, deski podłogowej, boazerii, kafli ceramicznych; podkładki na stół pod naczynia nie z papieru i nie z tkanin, podkładki na stół z włókny, podkładki na stół z mikrofibry, **24** tekstylne chusteczki do nosa i rąk, chusteczki podróżne, chusteczki turystyczne, chusteczki higieniczne, chusteczki do wycierania twarzy i ciała, ręczniki tekstylne do użytku w salonach fryzjerskich, ręczniki tekstylne do twarzy, za wyjątkiem tkanin i tekstyliów przemysłowych; tekstylne serwetki, ściereczki do osuszania szkła, wycierania, polerowania szkła, do polerowania glazury, tekstylne ręczniki do osuszania, wycierania i odtłuszczenia szkła, za wyjątkiem tkanin i tekstyliów przemysłowych.

(111) **257805** (220) 2012 03 08 (210) 397778
 (151) 2013 07 05 (441) 2012 06 18
 (732) EKO-WITAL SPÓŁKA Z OGRANICZONĄ
 ODPOWIEDZIALNOŚCIĄ, Warszawa, PL.
 (540)



Kolor znaku: niebieski, czerwony, pomarańczowy, żółty
 (531) 1.15.1, 26.4.2, 26.4.16, 27.5.1, 29.1.15

(510), (511) **29** artykuły żywnościowe rolnictwa ekologicznego: suszone owoce i warzywa, dżemy, jaja, mleko, produkty mleczne, oleje i tłuszcze jadalne, **30** artykuły żywnościowe rolnictwa ekologicznego: kawa, herbata, kakao, cukier, ryż, mąka i produkty zbożowe, chleb, wyroby cukiernicze, miód, sól, ocet, **35** prowadzenie hurtowni ze sprzedażą zdrowej żywności, produktów spożywczych rolnictwa ekologicznego i smakowych spożywczych produktów regionalnych, kosmetycznych, leczniczych, napojów.

(111) **257806** (220) 2012 03 09 (210) 397838
 (151) 2013 05 14 (441) 2012 06 18
 (732) GOŁĘBIEWSKA BEATA, Gdynia, PL.
 (540)



(531) 5.13.9, 5.13.25, 27.5.1

(510), (511) **25** bielizna damska, bielizna osobista, bielizna wchłaniająca pot, biustonosze, bluzki, bluzy, kombinezony, chusty, fulary, getry, gorsety [bielizna], halki, półhalki, halki [bielizna], kostiumy kąpielowe, legginsy, majtki, napierśniki, plastrony [koszule], nakrycia głowy, odzież, odzież gotowa, odzież ze skóry, odzież z imitacji skóry, pasy do pończoch [bielizna], piżamy, płaszcze kąpielowe,

podkoszulki, podwiązki, podwiązki do pończoch, pończochy, rajstopy, rękawiczki [odzież], staniki, stroje kąpielowe, sukienki, szaliki, szlafroki, trykoty [ubrania], woalki [odzież], wyroby pończosnicze, **35** agencje importowo-eksportowe, agencje reklamowe, badania marketingowe, badania rynku, usługi w zakresie sprzedaży: bielizny damskiej, bielizny osobistej, bielizny wchłaniającej pot, biustonoszy, bluzek, bluz, kombinezonów, chust, fularów, getrów, gorsetów [bielizna], halek, półhalek, halek [bielizna], kostiumów kąpielowych, legginsów, majtek, napierśników, plastronów [koszule], nakryć głowy, odzieży, odzieży gotowej, odzieży ze skóry, odzieży z imitacji skóry, pasów do pończoch [bielizna], piżam, płaszczy kąpielowych, podkoszulek, podwiązek, podwiązek do pończoch, pończoch, rajstop, rękawiczek [odzież], staników, strojów kąpielowych, sukienek, szalików, szlafroków, trykotów [ubrania], woalek [odzież], wyrobów pończosniczych, doradztwo w zakresie organizowania i prowadzenia działalności gospodarczej, doradztwo w zakresie zarządzania personelem, doradztwo w zarządzaniu działalnością gospodarczą, dystrybucja materiałów reklamowych, prezentowanie produktów w mediach dla celów sprzedaży detalicznej, reklama, reklama billboardowa, reklama za pośrednictwem sieci komputerowej, reklamy radiowe, reklamy telewizyjne, wynajmowanie przestrzeni reklamowej, rozpowszechnianie materiałów reklamowych, wynajem czasu reklamowego we wszystkich środkach przekazu, zarządzanie przedsiębiorstwami handlowymi, **41** edukacja, organizowanie i obsługa konferencji, kongresów, organizowanie konkursów edukacyjnych lub rozrywkowych, organizowanie konkursów piękności, kształcenie praktyczne w postaci pokazów, nauczanie, organizowanie i prowadzenie seminariów, organizowanie i prowadzenie sympozjów.

(111) **257807** (220) 2012 03 09 (210) 397840
 (151) 2013 05 14 (441) 2012 06 18
 (732) GOŁĘBIEWSKA BEATA, Gdynia, PL.

(540) LINGERIA

(510), (511) **25** bielizna damska, bielizna osobista, bielizna wchłaniająca pot, biustonosze, bluzki, bluzy, kombinezony, chusty, fulary, getry, gorsety [bielizna], halki, półhalki, halki [bielizna], kostiumy kąpielowe, legginsy, majtki, napierśniki, plastrony [koszule], nakrycia głowy, odzież, odzież gotowa, odzież ze skóry, odzież z imitacji skóry, pasy do pończoch [bielizna], piżamy, płaszcze kąpielowe, podkoszulki, podwiązki, podwiązki do pończoch, pończochy, rajstopy, rękawiczki [odzież], staniki, stroje kąpielowe, sukienki, szaliki, szlafroki, trykoty [ubrania], woalki [odzież], wyroby pończosnicze, **35** agencje importowo-eksportowe, agencje reklamowe, badania marketingowe, badania rynku, usługi w zakresie sprzedaży: bielizny damskiej, bielizny osobistej, bielizny wchłaniającej pot, biustonoszy, bluzek, bluz, kombinezonów, chust, fularów, getrów, gorsetów [bielizna], halek, półhalek, halek [bielizna], kostiumów kąpielowych, legginsów, majtek, napierśników, plastronów [koszule], nakryć głowy, odzieży, odzieży gotowej, odzieży ze skóry, odzieży z imitacji skóry, pasów do pończoch [bielizna], piżam, płaszczy kąpielowych, podkoszulek, podwiązek, podwiązek do pończoch, pończoch, rajstop, rękawiczek [odzież], staników, strojów kąpielowych, sukienek, szalików, szlafroków, trykotów [ubrania], woalek [odzież], wyrobów pończosniczych, doradztwo w zakresie organizowania i prowadzenia działalności gospodarczej, doradztwo w zakresie zarządzania personelem, doradztwo w zarządzaniu działalnością gospodarczą, dystrybucja materiałów reklamowych, prezentowanie produktów w mediach dla celów sprzedaży detalicznej, reklama, reklama billboardowa, reklama za pośrednictwem sieci komputerowej, reklamy radiowe, reklamy telewizyjne, wynajmowanie przestrzeni reklamowej, rozpowszechnianie materiałów reklamowych, wynajem czasu reklamowego we wszystkich środkach przekazu, zarządzanie przedsiębiorstwami handlowymi, **41** edukacja, organizowanie i obsługa konferencji, kongresów, organizowanie konkursów edukacyjnych lub rozrywkowych, organizowanie konkursów piękności, kształcenie praktyczne w postaci pokazów, nauczanie, organizowanie i prowadzenie seminariów, organizowanie i prowadzenie sympozjów.

(111) **257808** (220) 2012 03 09 (210) 397850
 (151) 2013 07 10 (441) 2012 06 18
 (732) Philip Morris Brands S.A.R.L.,
 Neuchâtel, CH.

(540)



Kolor znaku: czerwony, biały, niebieski

(531) 3.1.1, 3.1.2, 24.17.25, 26.1.1, 26.4.2, 27.5.1, 29.1.13
 (510), (511) **34** tytoń, tytoń surowy oraz tytoń w stanie przetworzonym; wyroby tytoniowe, cygara, papierosy, cygaretki, tytoń do samodzielnego skręcania papierosów, tytoń do fajek, tytoń do żucia, tabaka, papierosy aromatyzowane, papierosy kretek; snus; substytuty tytoniu (nie do celów medycznych); przybory dla palaczy, ustniki oraz bibułka do papierosów, filtry do papierosów, pojemniki na tytoń nie z metali szlachetnych, papierońnice nie z metali szlachetnych, popielniczki nie z metali szlachetnych, fajki, kieszonkowe przyrządy do skręcania papierosów, zapalniczki dla palaczy tytoniu; zapałki.

(111) **257809** (220) 2012 03 12 (210) 397851
 (151) 2013 07 10 (441) 2012 06 18
 (732) BONGRAIN S.A., Viroflay, FR.
 (540)

Masto Miękkie

Kolor znaku: niebieski

(531) 26.11.1, 27.5.1, 29.1.4
 (510), (511) **29** jadalny tłuszcz, w tym masło.

(111) **257810** (220) 2012 03 09 (210) 397852
 (151) 2013 07 10 (441) 2012 06 18
 (732) Philip Morris Brands S.A.R.L., Neuchâtel, CH.
 (540)



Kolor znaku: niebieski, biały, czerwony

(531) 3.1.1, 3.1.2, 24.17.25, 26.1.1, 26.4.2, 27.5.1, 29.1.13
 (510), (511) **34** tytoń, tytoń surowy oraz tytoń w stanie przetworzonym; wyroby tytoniowe, cygara, papierosy, cygaretki, tytoń do samodzielnego skręcania papierosów, tytoń do fajek, tytoń do żucia, tabaka, papierosy aromatyzowane, papierosy kretek; snus; substytuty tytoniu (nie do celów medycznych); przybory dla palaczy, ustniki oraz bibułka do papierosów, filtry do papierosów, pojemniki na tytoń nie z metali szlachetnych, papierońnice nie z metali szlachetnych, popielniczki nie z metali szlachetnych, fajki, kieszonkowe przyrządy do skręcania papierosów, zapalniczki dla palaczy tytoniu; zapałki.

(111) **257811** (220) 2012 03 09 (210) 397853
 (151) 2013 07 10 (441) 2012 06 18

(732) PHILIP MORRIS BRANDS S.A.R.L., Neuchâtel, CH.
 (540)



Kolor znaku: biały, czerwony, niebieski

(531) 3.1.1, 3.1.2, 24.17.25, 26.1.1, 26.4.2, 27.5.1, 29.1.13
 (510), (511) **34** tytoń, tytoń surowy oraz tytoń w stanie przetworzonym; wyroby tytoniowe, cygara, papierosy, cygaretki, tytoń do samodzielnego skręcania papierosów, tytoń do fajek, tytoń do żucia, tabaka, papierosy aromatyzowane, papierosy kretek; snus; substytuty tytoniu (nie do celów medycznych); przybory dla palaczy, ustniki oraz bibułka do papierosów, filtry do papierosów, pojemniki na tytoń nie z metali szlachetnych, papierońnice nie z metali szlachetnych, popielniczki nie z metali szlachetnych, fajki, kieszonkowe przyrządy do skręcania papierosów, zapalniczki dla palaczy tytoniu; zapałki.

(111) **257812** (220) 2012 03 09 (210) 397855
 (151) 2013 07 10 (441) 2012 06 18
 (732) Philip Morris Brands S.A.R.L., Neuchâtel, CH.
 (540)



Kolor znaku: niebieski, czerwony, biały

(531) 3.1.1, 3.1.2, 24.17.25, 26.1.1, 26.4.2, 27.5.1, 29.1.13
 (510), (511) **34** tytoń, tytoń surowy oraz tytoń w stanie przetworzonym; wyroby tytoniowe, cygara, papierosy, cygaretki, tytoń do samodzielnego skręcania papierosów, tytoń do fajek, tytoń do żucia, tabaka, papierosy aromatyzowane, papierosy kretek; snus; substytuty tytoniu (nie do celów medycznych); przybory dla palaczy, ustniki oraz bibułka do papierosów, filtry do papierosów, pojemniki na tytoń nie z metali szlachetnych, papierońnice nie z metali szlachetnych, popielniczki nie z metali szlachetnych, fajki, kieszonkowe przyrządy do skręcania papierosów, zapalniczki dla palaczy tytoniu; zapałki.

(111) **257813** (220) 2012 04 17 (210) 398022
 (151) 2013 05 20 (441) 2012 07 30
 (732) WSIP MARKETING SPÓŁKA Z OGRANICZONĄ
 ODPOWIEDZIALNOŚCIĄ SPÓŁKA KOMANDYTOWA, Warszawa, PL.
 (540) Matematyka w działaniu

(510), (511) **09** programy komputerowe, elektroniczne książki i publikacje, książki audio, gry elektroniczne, gry przystosowane do użytku z odbiornikami telewizyjnymi, urządzenia i przyrządy elektroniczne i video do rozrywki, kasety zewnętrzne, programy i taśmy do gier komputerowych, części i wyposażenie do wszystkich wyżej wymienionych towarów, **16** papier, tektura, wyroby papierowe, wyroby

tekturowe, druki, książki, publikacje, komiksy, magazyny, biuletyny, gazety, albumy, periodyki, czasopisma, katalogi, podręczniki, ulotki, broszury, plakaty, artykuły piśmiennicze, naklejki, przybory biurowe, materiały, urządzenia i przyrządy do rysowania i malowania, przybory do pisania, materiały szkoleniowe i instruktażowe w formie gier, materiały introligatorskie, okładki na książki, zakładki, zestawy do drukowania będące artykułami biurowymi, rysunki, obrazy, fotografie, wydruki, obrazki, kalendarze, długopisy, ołówki, plastelina, modelina, farby dla dzieci, pędzle malarskie, zestawy do malowania, papier do pakowania, bloczki do notowania, zaproszenia, kalkomania, linijki, gumki do ścierania, kartki okolicznościowe, nalepki, znaki papierowe, banery, wykresy, lalki papierowe, części i wyposażenie do wszystkich wyżej wymienionych towarów, **28** gry i zabawki, artykuły sportowe i gimnastyczne nie zawarte w innych klasach, gry i zestawy i pudełka do zabaw, balony, karty do gry, maski do zabawy i na twarz, puzzle, **35** usługi w zakresie: reklamy, także on-line w sieci komputerowej z wykorzystaniem technik dźwiękowych, audiowizualnych i multimedialnych, samodzielnie i w koprodukcji, publikowania i rozpowszechniania tekstów promocyjnych i reklamowych, w tym w sieci on-line, projektowania i pośrednictwa w rozpowszechnianiu reklam radiowych, telewizyjnych i w Internecie, badania rynku i opinii publicznej, marketingu bezpośredniego i marketingu wydarzeń, prowadzenia kampanii reklamowych, transkrypcji informacji, prowadzenia elektronicznych baz danych, **41** usługi wydawnicze w zakresie: serwisów informacyjnych dotyczących wydawnictw naukowych i edukacyjnych, dydaktyki, nauczania i wychowania świadczone m.in. drogą elektroniczną i poprzez Internet, publikacji książek, czasopism, materiałów informacyjno-edukacyjno-szkoleniowych także w sieci on-line, elektronicznej małej poligrafii, cyfrowego obrazowania, prowadzenia on-line publikacji elektronicznych, nauczania bezpośredniego za pośrednictwem mediów informatycznych i korespondencyjnego organizowania szkoleń w dziedzinach multimedialnych, organizowanie imprez o charakterze edukacyjnym i kulturalnym, usługi w zakresie produkcji programów radiowych, telewizyjnych, filmów oraz przedstawień, usługi w zakresie rozrywki telewizyjnej i radiowej, usługi w zakresie organizowania konkursów edukacyjnych lub rozrywkowych.

(111) **257814** (220) 2012 03 16 (210) 398138
 (151) 2013 05 09 (441) 2012 06 18
 (732) JUST ANDRZEJ COACHING DORADZTWO-CONSULTING,
 Wrocław, PL.
 (540)

JustTime

(531) 27.5.1
 (510), (511) **35** doradztwo w zakresie prowadzenia działalności gospodarczej, usługi public relations, usługi sprzedaży, sprzedaż przez Internet, sprzedaż wysyłkowa czasopism, periodyków, drewna, materiałów budowlanych i wyposażenia sanitarnego, **41** usługi edukacji pozaszkolnej, szkolenia pod kierunkiem trenera, organizacja targów i wystaw za wyjątkiem targów i wystaw w celach handlowych bądź reklamowych, organizacja kongresów, szkolenia, usługi wydawnicze, wydawanie czasopism i periodyków, wydawanie książek, usługi tłumaczeń, **42** doradztwo budowlane, usługi w zakresie architektury, inżynierii technicznej, opracowywanie projektów technicznych, usługi naukowe i techniczne.

(111) **257815** (220) 2012 03 16 (210) 398134
 (151) 2013 05 09 (441) 2012 06 18
 (732) JUST ANDRZEJ COACHING DORADZTWO-CONSULTING,
 Wrocław, PL.
 (540)

JustCoaching

(531) 27.5.1
 (510), (511) **35** doradztwo w zakresie prowadzenia działalności gospodarczej, usługi public relations, usługi sprzedaży, sprzedaż przez Internet, sprzedaż wysyłkowa czasopism, periodyków, drewna, materiałów budowlanych i wyposażenia sanitarnego, **41** usługi edukacji

pozaszkolnej, szkolenia pod kierunkiem trenera, organizacja targów i wystaw za wyjątkiem targów i wystaw w celach handlowych bądź reklamowych, organizacja kongresów, szkolenia, usługi wydawnicze, wydawanie czasopism i periodyków, wydawanie książek, usługi tłumaczeń, **42** doradztwo budowlane w zakresie architektury, inżynierii technicznej, opracowywanie projektów technicznych, usługi naukowe i techniczne.

(111) **257816** (220) 2012 03 16 (210) 398138
 (151) 2013 05 09 (441) 2012 06 18
 (732) JANTOŃ SPÓŁKA AKCYJNA SPÓŁKA KOMANDYTOWA,
 Dobroń, PL.
 (540)



Kolor znaku: biały, żółty, złoty, jasnobrązowy, brązowy, ciemnobrązowy, zielony, szary, czarny
 (531) 5.7.12, 9.1.10, 25.1.15, 26.1.2, 27.5.1, 29.1.15
 (510), (511) **33** napoje alkoholowe, wyroby winiarskie, koktajle, nalewki, likiery, wódki, wyroby spirytusowe, napoje alkoholowe smako-
 we i aromatyzowane.

(111) **257817** (220) 2012 03 16 (210) 398139
 (151) 2013 05 09 (441) 2012 06 18
 (732) JANTOŃ SPÓŁKA AKCYJNA SPÓŁKA KOMANDYTOWA,
 Dobroń, PL.
 (540)



Kolor znaku: biały, złoty, czerwony, ciemnoczerwony, brązowy, ciemnobrązowy, zielony, szary
 (531) 5.7.16, 9.1.10, 25.1.15, 26.1.2, 27.5.1, 29.1.15
 (510), (511) **33** napoje alkoholowe, wyroby winiarskie, koktajle, nalewki, likiery, wódki, wyroby spirytusowe, napoje alkoholowe smako-
 we i aromatyzowane.

(111) **257818** (220) 2012 03 19 (210) 398212
 (151) 2013 05 09 (441) 2012 07 02
 (732) AGROS NOVA BRANDS SPÓŁKA Z OGRANICZONĄ
 ODPOWIEDZIALNOŚCIĄ, Warszawa, PL.
 (540)



Kolor znaku: biały, jasnożółty, żółty, złoty, pomarańczowy, jasnoczerwony, czerwony, jasnozielony, zielony, niebieski, granatowy
 (531) 8.7.11, 9.1.10, 25.1.15, 27.5.1, 29.1.15

(510), (511) **30** majonezy, sosy, sosy przyprawowe, sosy do zimnych mięs i wyrobów mięsnych, pasztetów, gotowanych jaj i jaj faszerowanych, sosy do sałatek-wszystkie wymienione sosy na bazie majonezu.

(111) **257819** (220) 2012 03 19 (210) 398232
(151) 2013 06 06 (441) 2012 07 02

(732) PROFARB SPÓŁKA Z OGRANICZONĄ ODPOWIEDZIALNOŚCIĄ, Ostrowiec Świętokrzyski, PL.

(540) BAUFEST

(510), (511) **02** farby, pokosty, lakiery; środki zapobiegające korozji i zabezpieczające drewno, **19** materiały budowlane niemetalowe; rury sztywne niemetalowe stosowane w budownictwie; asfalt, smoła i bitumy; budynki przenośne niemetalowe; pomniki niemetalowe, **35** reklama; zarządzanie w działalności gospodarczej; administrowanie działalności gospodarczej; prace biurowe.

(111) **257820** (220) 2012 03 19 (210) 398236
(151) 2013 06 06 (441) 2012 07 02

(732) PROFARB SPÓŁKA Z OGRANICZONĄ ODPOWIEDZIALNOŚCIĄ, Ostrowiec Świętokrzyski, PL.

(540) MOCER

(510), (511) **02** farby, pokosty, lakiery; środki zapobiegające korozji i zabezpieczające drewno, **19** materiały budowlane niemetalowe; rury sztywne niemetalowe stosowane w budownictwie; asfalt, smoła i bitumy; budynki przenośne niemetalowe; pomniki niemetalowe, **35** reklama; zarządzanie w działalności gospodarczej; administrowanie działalności gospodarczej; prace biurowe.

(111) **257821** (220) 2012 03 20 (210) 398286
(151) 2013 04 17 (441) 2012 07 02

(732) MANIOS DARIUSZ TWINTEX TEKSTIL, Łódź, PL.

(540)



Kolor znaku: czerwony, biały

(531) 1.1.1, 24.7.1, 27.5.1, 29.1.12

(510), (511) **24** tkaniny, dzianina, tkaniny bawełniane, tkaniny lniane, tkaniny wełniane, materiały tekstylne nietkane, tkaniny elastyczne, dżersej-materiał, jedwab-tekstyn.

(111) **257822** (220) 2012 03 20 (210) 398306
(151) 2013 06 12 (441) 2012 07 02

(732) KIERSZNOWSKI ARTUR STARBRANDS, Grajewo, PL.

(540) DARK HEAVENS

(510), (511) **30** batony, batony czekoladowe, produkty czekoladowe, czekolada, batony muesli, chrupki kukurydziane w czekoladzie.

(111) **257823** (220) 2012 03 22 (210) 398456
(151) 2013 05 20 (441) 2012 07 02

(732) GLOBTROTER INTERNATIONAL LTD., Fortress Hill, HK.

(540)



(531) 26.1.1, 26.13.1

(510), (511) **18** skóra, imitacje skóry, wyroby z tych materiałów nie ujęte w innych klasach, torebki, walizki, walizy i torby podróżne, także na kółkach, pokrowce na ubrania, torby podróżne na ubranie, kufry, kuferki na przybory toaletowe, komplety podróżne, plecaki, plecaki turystyczne, aktówki, teczki, dyplomatki, portfele, portmonetki, siatki, torby na zakupy, torby sportowe zawarte w tej klasie, torby plażowe, teczki szkolne, torby szkolne, torby na sprzęt komputerowy.

(111) **257824** (220) 2012 03 28 (210) 398721

(151) 2013 04 22 (441) 2012 07 02

(732) SOSNA AGNIESZKA WYDAWNICTWO JAROSŁAWSKIE, Jarosław, PL.

(540)



Kolor znaku: niebieski, pomarańczowy, biały, czarny

(531) 26.4.2, 27.5.1, 29.1.14

(510), (511) **16** czasopismo-tygodnik.

(111) **257825** (220) 2012 03 29 (210) 398722

(151) 2013 05 06 (441) 2012 07 02

(732) SOSNA AGNIESZKA WYDAWNICTWO JAROSŁAWSKIE, Jarosław, PL.

(540)



Kolor znaku: pomarańczowy, niebieski, czarny, biały

(531) 26.4.2, 27.5.1, 29.1.14

(510), (511) **16** czasopismo-tygodnik.

(111) **257826** (220) 2012 02 08 (210) 398867

(151) 2013 05 14 (441) 2012 05 21

(732) OTMUCHÓW MARKETING SPÓŁKA Z OGRANICZONĄ ODPOWIEDZIALNOŚCIĄ, Otmuchów, PL.

(540)



Kolor znaku: złoty, srebrny, biały, brązowy

(531) 25.5.25, 26.11.5, 26.11.6, 26.11.13, 27.5.1, 29.1.14

(510), (511) **30** wyroby cukiernicze, wyroby czekoladowe, wyroby czekoladopodobne, galanteria czekoladowa, galanteria czekoladopodobna, słodczyce, lizaki, cukierki, ciastka, galaretki, lody, półprodukty cukiernicze.

(111) **257827** (220) 2012 04 02 (210) 398946

(151) 2013 05 16 (441) 2012 07 16

(732) ULANIUK PAWEŁ, Galiny, PL.

(540)



(531) 5.1.8, 5.1.10, 9.1.10, 20.5.11, 26.11.8, 27.5.1

(510), (511) **09** dyski kompaktowe [audio-wideo]; dyski kompaktowe [CD-ROM-y], filmy rysunkowe animowane, **16** afisze, plakaty; albumy; atlasy; broszury; fotografie; kalendarze; kartki z życzeniami; karty pocztowe; komiksy; książki; malarstwo [obrazy] oprawione lub nie; obrazy; wydruki graficzne, **35** agencje reklamowe; dystrybucja i rozpowszechnianie materiałów reklamowych [próbek, druków, prospektów, broszur]; usługi impresariów w działalności artystycznej; reklama za pośrednictwem sieci komputerowej; organizacja wystaw w celach handlowych lub reklamowych; zarobkowe zarządzanie w zakresie koncesjonowania dóbr i usług na rzecz osób trzecich; zarządzanie (w ramach prowadzonej działalności gospodarczej) w zakresie udzielania licencji na towary i usługi na rzecz osób trzecich, **41** doradztwo zawodowe [porady w zakresie edukacji lub kształcenia]; fotografowanie; fotoreportaż; komputerowe przygotowanie materiałów do publikacji; usługi muzeów [wystawy]; obrazy cyfrowe (usługi), organizowanie i prowadzenie pracowni specjalistycznych; organizowanie szkoleń; organizowanie wystaw z dziedziny kultury lub edukacji; produkcja filmów; publikacje elektroniczne on-line książek i periodyków.

(111) **257828** (220) 2012 04 06 (210) 399173
 (151) 2013 05 20 (441) 2012 07 16
 (732) GLOBTROTER INTERNATIONAL LTD., Fortress Hill, HK.
 (540)

Globtroter

(531) 27.5.1

(510), (511) **18** skóra, imitacje skóry, wyroby z tych materiałów nie ujęte w innych klasach, torebki, walizki, walizy i torby podróżne, także na kółkach, pokrowce na ubrania, torby podróżne na ubranie, kufry, kuferki na przybory toaletowe, komplety podróżne, plecaki, plecaki turystyczne, aktówki, teczki, dyplomatyki, portfele, portmonetki; siatki, torby na zakupy; torby sportowe zawarte w tej klasie; torby plażowe; teczki szkolne, torby szkolne; torby na sprzęt komputerowy.

(111) **257829** (220) 2012 04 06 (210) 399174
 (151) 2013 05 20 (441) 2012 07 16
 (732) GLOBTROTER INTERNATIONAL LTD., Fortress Hill, HK.
 (540)

Travelman

(531) 26.1.2, 27.5.1

(510), (511) **18** skóra, imitacje skóry, wyroby z tych materiałów nie ujęte w innych klasach, torebki, walizki, walizy i torby podróżne, także na kółkach, pokrowce na ubrania, torby podróżne na ubranie, kufry, kuferki na przybory toaletowe, komplety podróżne, plecaki, plecaki turystyczne, aktówki, teczki, dyplomatyki, portfele, portmonetki; siatki, torby na zakupy; torby sportowe zawarte w tej klasie; torby plażowe; teczki szkolne, torby szkolne; torby na sprzęt komputerowy.

(111) **257830** (220) 2012 04 10 (210) 399189
 (151) 2013 05 31 (441) 2012 07 16
 (732) WAWEL SPÓŁKA AKCYJNA, Kraków, PL.
 (540) Michałki kokosowe

(510), (511) **30** wyroby cukiernicze, batony, cukierki, cukierki czekoladowe, czekolada, wyroby z kakao, wyroby czekoladowe, wyroby czekoladowe na bazie orzeszków, słodycze, **35** sprzedaż wyrobów cukierniczych, batonów, cukierków, cukierków czekoladowych, czekolady, wyrobów czekoladowych, wyrobów z kakao, wyrobów czekoladowych na bazie orzeszków, słodyczy, w sklepach, hurtowniach oraz za pośrednictwem internetu (sprzedaż on-line); sprzedaż wysyłkowa powyższych towarów, usługi w zakresie promocji towarów, marketing, reklama, reklama internetowa, rozpowszechnianie materiałów reklamowych promujących powyższe towary, organizowanie i współudział w targach, wystawach i pokazach w celach handlowych lub reklamowych.

(111) **257831** (220) 2012 04 10 (210) 399241
 (151) 2013 07 11 (441) 2012 07 16
 (732) SULIMAR SPÓŁKA Z OGRANICZONĄ ODPOWIEDZIALNOŚCIĄ, Piotrków Trybunalski, PL.
 (540)



Kolor znaku: biały, brązowy, jasnobrązowy, jasnoszary, żółty
 (531) 25.1.15, 27.5.1, 29.1.15
 (510), (511) **32** piwo.

(111) **257832** (220) 2012 04 13 (210) 399339
 (151) 2013 06 07 (441) 2012 07 16
 (732) PRZEDSIĘBIORSTWO USŁUGOWO-HANDLOWE CHEMIROL SPÓŁKA Z OGRANICZONĄ ODPOWIEDZIALNOŚCIĄ, Mogilno, PL.
 (540) SAPER 500 SC
 (510), (511) **05** herbicydy.

(111) **257833** (220) 2012 04 13 (210) 399364
 (151) 2013 05 20 (441) 2012 07 16
 (732) NORIS POLSKA SPÓŁKA Z OGRANICZONĄ ODPOWIEDZIALNOŚCIĄ, Warszawa, PL.
 (540) LANODEX
 (510), (511) **03** kosmetyki, mydła, produkty toaletowe, płyny do pielęgnacji włosów, **05** produkty i preparaty farmaceutyczne, kosmetyki i maści do celów leczniczych, środki kosmetyczne do pielęgnacji niemowląt.

(111) **257834** (220) 2007 11 02 (210) 332376
 (151) 2013 06 24 (441) 2008 02 04
 (732) BSH Bosch und Siemens Hausgeräte GmbH, Monachium, DE.
 (540)



(531) 18.7.1, 26.5.1, 26.11.3, 26.11.13, 27.5.1
 (510), (511) **07** urządzenia i wyposażenie gospodarstwa domowego i kuchenne (zawarte w tej klasie), w szczególności elektryczne maszyny i urządzenia kuchenne, w tym maszyny siekające, mieszące i ugniatające, maszyny wyłaczające, sokowniki, sokowirówki, młynki, krajalnice, krajarki, narzędzia napędzane elektrycznie, elektryczne otwieracze do puszek, ostrzarki do noży, jak również maszyny i urządzenia służące do przyrządzania napojów i/lub potraw, zawory

(części maszyn lub silników), pompy i dystrybutory do rozlewania schłodzonych napojów, do użytku w połączeniu z urządzeniami do chłodzenia napojów, elektryczne urządzenia do usuwania odpadków, w tym rozdrabniacze i zagęszczacze do odpadków, maszyny do mycia naczyń, elektryczne maszyny i urządzenia do czyszczenia odzieży oraz innych zabrudzonych rzeczy, w tym pralki, suszarki wirnikowe, maglownice, urządzenia do prasowania (zawarte w tej klasie), elektryczne urządzenia czyszczące do stosowania w gospodarstwie domowym, w tym urządzenia do czyszczenia okien i obuwia, odkurzacze, mokre i suche odsysacze, części do wyżej wymienionych towarów zawarte w tej klasie, w szczególności węże, przewody, rury, filtry do kurzu i worki filtrujące do odkurzaczy, **09** sprzęt i urządzenia elektryczne (zawarte w tej klasie), a mianowicie żelazka, wagi kuchenne, wagi osobowe, urządzenia do rozpylania zapachu (nie do użytku osobistego), elektryczne urządzenia do zgrzewania folii, urządzenia zdalnego sterowania, urządzenia sygnalizacyjne, urządzenia nadzorujące i monitorujące (elektryczne lub elektroniczne) do maszyn i urządzeń gospodarstwa domowego i kuchennych, zapisane i nie zapisane odczytywane maszynowo nośniki danych, takie jak magnetyczne nośniki danych dla urządzeń gospodarstwa domowego, urządzenia elektryczne do wydawania napojów lub potraw, automaty sprzedające, urządzenia do przetwarzania danych i programy do przetwarzania danych, do sterowania, kontroli i obsługi urządzeń gospodarstwa domowego, części do wyżej wymienionych towarów zawarte w tej klasie, **11** urządzenia grzewcze, urządzenia wytwarzające parę wodną oraz urządzenia do gotowania, w szczególności piece, urządzenia do gotowania, pieczenia, smażenia, grillowania, opiekania, rozmrażania, podgrzewania i utrzymywania ciepła żywności oraz posiłków, urządzenia do podgrzewania wody, grzejniki zanurzeniowe, garnki do gotowania ze zintegrowanym ogrzewaniem, urządzenia mikrofalowe, elektryczne gofrownice, przyrządy do gotowania jajek, urządzenia do smażenia w głębokim tłuszczu zawarte w tej klasie, elektryczne urządzenia do przygotowywania herbaty i kawy, urządzenia do parzenia espresso, ekspresy do kawy; urządzenia chłodzące, w szczególności chłodziarki, zamrażarki, szafy chłodnicze, lody chłodnicze, urządzenia do chłodzenia napojów, urządzenia kombinowane chłodząco-zamrażające, urządzenia do głębokiego zamrażania, maszyny i aparaty do produkcji lodu, urządzenia do produkcji lodów, suszarki, w szczególności suszarki do prania zawarte w tej klasie, suszarki bębnowe do prania, suszarki do rąk, suszarki do włosów, lampy na podczerwień (nie do celów medycznych), poduszki elektryczne (nie do celów medycznych), kołdry elektryczne (nie do celów medycznych), urządzenia wentylacyjne, w szczególności wentylatory, urządzenia do nawiewu powietrza, urządzenia do filtrowania oparów, urządzenia do pochłaniania tłuszczów oraz urządzenia wyciągowe, w tym okapy wyciągowe, urządzenia klimatyzacyjne oraz urządzenia do poprawiania jakości powietrza, nawilżacze powietrza, urządzenia do odświeżania powietrza, urządzenia do oczyszczania powietrza, wyposażenie sanitarne, w szczególności osprzęt wyposażenia instalacji parowej oraz powietrznej, ogrzewacze pojemnościowe i przepływowe, zlewy kuchenne, pompy ciepłe, części do wszystkich wymienionych wyżej towarów zawarte w tej klasie.

(111) **257835** (220) 2007 11 02 (210) 332377
 (151) 2013 06 24 (441) 2008 02 04
 (732) BSH Bosch und Siemens Hausgeräte GmbH, Monachium, DE.
 (540)



(531) 12.3.1, 12.3.11, 18.7.1, 26.1.1, 26.3.1, 26.4.1, 27.5.1
 (510), (511) **07** urządzenia i wyposażenie gospodarstwa domowego i kuchenne (zawarte w tej klasie), w szczególności elektryczne maszyny i urządzenia kuchenne, w tym maszyny siekające, mieszające i ugniatające, maszyny wyłaczające, sokowniki, sokowirówki, młynki, krajalnice, krajarki, narzędzia napędzane elektrycznie, elektryczne otwieracze do puszek, ostrzarki do noży, jak również maszyny i urządzenia służące do przyrządzania napojów i/lub potraw, zawory (części maszyn lub silników), pompy i dystrybutory do rozlewania schłodzonych napojów, do użytku w połączeniu z urządzeniami do

chłodzenia napojów, elektryczne urządzenia do usuwania odpadków, w tym rozdrabniacze i zagęszczacze do odpadków, maszyny do mycia naczyń, elektryczne maszyny i urządzenia do czyszczenia odzieży oraz innych zabrudzonych rzeczy, w tym pralki, suszarki wirnikowe, maglownice, urządzenia do prasowania (zawarte w tej klasie), elektryczne urządzenia czyszczące do stosowania w gospodarstwie domowym, w tym urządzenia do czyszczenia okien i obuwia, odkurzacze, mokre i suche odsysacze, części do wyżej wymienionych towarów zawarte w tej klasie, w szczególności węże, przewody, rury, filtry do kurzu i worki filtrujące do odkurzaczy, **09** sprzęt i urządzenia elektryczne (zawarte w tej klasie), a mianowicie żelazka, wagi kuchenne, wagi osobowe, urządzenia do rozpylania zapachu (nie do użytku osobistego), elektryczne urządzenia do zgrzewania folii, urządzenia zdalnego sterowania, urządzenia sygnalizacyjne, urządzenia nadzorujące i monitorujące (elektryczne lub elektroniczne) do maszyn i urządzeń gospodarstwa domowego i kuchennych, zapisane i nie zapisane odczytywane maszynowo nośniki danych, takie jak magnetyczne nośniki danych dla urządzeń gospodarstwa domowego, urządzenia elektryczne do wydawania napojów lub potraw, automaty sprzedające, urządzenia do przetwarzania danych i programy do przetwarzania danych, do sterowania, kontroli i obsługi urządzeń gospodarstwa domowego, części do wyżej wymienionych towarów zawarte w tej klasie, **11** urządzenia grzewcze, urządzenia wytwarzające parę wodną oraz urządzenia do gotowania, w szczególności piece, urządzenia do gotowania, pieczenia, smażenia, grillowania, opiekania, rozmrażania, podgrzewania i utrzymywania ciepła żywności oraz posiłków, urządzenia do podgrzewania wody, grzejniki zanurzeniowe, garnki do gotowania ze zintegrowanym ogrzewaniem, urządzenia mikrofalowe, elektryczne gofrownice, przyrządy do gotowania jajek, urządzenia do smażenia w głębokim tłuszczu zawarte w tej klasie, elektryczne urządzenia do przygotowywania herbaty i kawy, urządzenia do parzenia espresso, ekspresy do kawy; urządzenia chłodzące, w szczególności chłodziarki, zamrażarki, szafy chłodnicze, lody chłodnicze, urządzenia do chłodzenia napojów, urządzenia kombinowane chłodząco-zamrażające, urządzenia do głębokiego zamrażania, maszyny i aparaty do produkcji lodu, urządzenia do produkcji lodów, suszarki, w szczególności suszarki do prania zawarte w tej klasie, suszarki bębnowe do prania, suszarki do rąk, suszarki do włosów, lampy na podczerwień (nie do celów medycznych), poduszki elektryczne (nie do celów medycznych), kołdry elektryczne (nie do celów medycznych), urządzenia wentylacyjne, w szczególności wentylatory, urządzenia do nawiewu powietrza, urządzenia do filtrowania oparów, urządzenia do pochłaniania tłuszczów oraz urządzenia wyciągowe, w tym okapy wyciągowe, urządzenia klimatyzacyjne oraz urządzenia do poprawiania jakości powietrza, nawilżacze powietrza, urządzenia do odświeżania powietrza, urządzenia do oczyszczania powietrza, wyposażenie sanitarne, w szczególności osprzęt wyposażenia instalacji parowej oraz powietrznej, ogrzewacze pojemnościowe i przepływowe, zlewy kuchenne, pompy ciepłe, części do wszystkich wymienionych wyżej towarów zawarte w tej klasie.

(111) **257836** (220) 2008 01 25 (210) 335672
 (151) 2013 06 10 (441) 2008 04 28
 (732) ARKUS & ROMET GROUP Spółka z ograniczoną odpowiedzialnością, Podgrodzie, PL.

(540) KOMAR
 (510), (511) **12** rowery, skutery, motorowery, motorynki, motocykle, quady, gokarty, części zamienne do rowerów, skuterów, motorowców, motorynek, motocykli, quadów i gokartów, ogumienie do rowerów, skuterów, motorowców, motorynek, motocykli, quadów i gokartów, **37** naprawy rowerów, skuterów, motorowców, motorynek, motocykli, quadów i gokartów.

(111) **257837** (220) 2008 10 30 (210) 348092
 (151) 2013 06 10 (441) 2009 02 02
 (732) ARKUS & ROMET GROUP Spółka z ograniczoną odpowiedzialnością, Podgrodzie, PL.
 (540)

KALIBER

Kolor znaku: czarny, zielony
 (531) 27.5.1, 29.1.12

(510), (511) **12** rowery, skutery, motorowery, motorynki, motocykle, quady, gokarty, części zamienne do rowerów, skuterów, motorowców, motorynek, motocykli, quadów i gokartów, ogumienie do rowerów, skuterów, motorowców, motorynek, motocykli, quadów i gokartów, **37** naprawy rowerów, skuterów, motorowców, motorynek, motocykli, quadów i gokartów.

(111) **257838** (220) 2009 05 27 (210) 356357
 (151) 2013 07 04 (441) 2009 08 31
 (732) Dariusz Jakubowski, Warszawa, PL.
 (540)



Kolor znaku: zielony
 (531) 18.1.23, 27.5.1, 29.1.3
 (510), (511) **39** przeprowadzki dla osób prywatnych i dla firm, włączając pakowanie, magazynowanie i przechowywanie towarów, usługi transportowe.

(111) **257839** (220) 2009 07 06 (210) 357875
 (151) 2011 03 15 (441) 2009 10 12
 (732) Selena Spółka Akcyjna, Wrocław, PL.
 (540)



(531) 26.1.2, 26.4.2, 26.7.5, 27.5.1
 (510), (511) **01** środki do konserwacji betonu z wyjątkiem farb i olejów, środki do konserwacji cegieł z wyjątkiem farb i olejów, środki do konserwacji cementu z wyjątkiem farb i olejów, środki do konserwacji ceramiki, środki do konserwacji murów z wyjątkiem farb i olejów, **17** substancje do izolacji przeciwwilgociowej budynków, materiały izolacyjne, związki chemiczne do uszczelniania przecieków, materiały uszczelniające, substancje uszczelniające do połączeń; bitumiczne materiały uszczelniające, **19** wyroby stosowane w budownictwie na bazie bitumów, asfaltu i smoły, bitumiczne powłoki dachowe.

(111) **257840** (220) 2012 04 04 (210) 399036
 (151) 2013 05 31 (441) 2012 07 16
 (732) NUPLAYS SPÓŁKA AKCYJNA, Warszawa, PL.
 (540)



(531) 3.7.5, 9.1.10, 27.5.1
 (510), (511) **35** zarządzanie w zakresie zamówień w handlu, promocja sprzedaży dla osób trzecich, **39** dostarczanie towarów zamówionych korespondencyjnie, **42** tworzenie i utrzymywanie stron internetowych dla osób trzecich.

(111) **257841** (220) 2012 04 25 (210) 399792
 (151) 2013 07 29 (441) 2012 07 30
 (732) ORIJANA TRADING POLAND SPÓŁKA Z OGRANICZONĄ ODPOWIEDZIALNOŚCIĄ, Przemysł, PL.

(540)



Kolor znaku: ciemnozielony, zielony
 (531) 1.5.1, 24.15.1, 24.15.13, 26.11.3, 27.5.1, 29.1.3
 (510), (511) **35** reklama, zarządzanie w działalności handlowej, administrowanie działalności handlowej, prace biurowe, agencje importowo-eksportowe, agencje informacji handlowej, agencje reklamowe, analizy kosztów, analizy rynkowe, audyt, organizowanie sprzedaży w trybie aukcji i przetargów publicznych, wynajem automatycznych dystrybutorów, badania marketingowe, badania opinii publicznej, badania rynku, badania w dziedzinie działalności gospodarczej, wynajmowanie maszyn i urządzeń dla biura, biura pośrednictwa pracy, usługi porównywania cen, dekoracja wystaw sklepowych, zgrupowanie na rzecz osób trzecich różnych towarów w sposób umożliwiający ich wygodne oglądanie i kupowanie w sklepach, hurtowniach, Internecie, za pośrednictwem sprzedaży wysyłkowej i z katalogu, doradztwo specjalistyczne w sprawach działalności gospodarczej, doradztwo w zakresie organizowania i prowadzenia działalności gospodarczej, doradztwo w zakresie zarządzania personelem, doradztwo w zarządzaniu działalnością gospodarczą, doręczanie gazet osobom trzecim, dystrybucja materiałów reklamowych [próbek, druków, prospektów, broszur], informacja o działalności gospodarczej, edytorskie usługi w dziedzinie reklamy, ekonomiczne prognozy, ekspertyzy w zakresie wydolności przedsiębiorstw, zarządzanie w zakresie zamówień w handlu, handlowe informacje i porady udzielane konsumentom [punkty informacji konsumenckiej], handlowe wyceny, administrowanie hotelami, kolportaż próbek, tworzenie, pozyskiwanie danych, aktualizacja i systematyzacja komputerowych baz danych, komputerowe zarządzanie plikami, zarobkowe zarządzanie w zakresie koncesjonowania towarów i usług dla osób trzecich, księgowość, uaktualnianie materiałów reklamowych, prezentowanie produktów w mediach dla celów sprzedaży detalicznej, usługi modelek i modeli [promocja sprzedaży i reklamy], rozpowszechnianie ogłoszeń reklamowych, sondaże opinii, organizowanie wystaw w celach handlowych lub reklamowych, outsourcing [doradztwo handlowe], rozlepianie plakatów reklamowych, wyszukiwanie informacji w plikach komputerowych dla osób trzecich, przygotowywanie zeznań podatkowych, pomoc przedsiębiorstwom w działalności gospodarczej (przemysłowej lub handlowej), pomoc przy zarządzaniu przedsiębiorstwami przemysłowymi lub handlowymi, pomoc w prowadzeniu działalności gospodarczej, pośrednictwo pracy, pozyskiwanie informacji o działalności gospodarczej, prognozy ekonomiczne, promocja sprzedaży dla osób trzecich, usługi związane z przenoszeniem przedsiębiorstw, agencje public relations, publikowanie tekstów sponsorowanych, rachunkowość, reklama, rozpowszechnianie materiałów reklamowych [ulotki, prospekty, druki, próbki], reklama billboardowa, reklama za pośrednictwem sieci komputerowej, wynajmowanie przestrzeni reklamowej, uaktualnianie materiału reklamowego, tworzenie tekstów reklamowych i sponsorowanych, rozpowszechnianie ogłoszeń reklamowych, wynajmowanie nośników reklamowych, reklamy korespondencyjne, reklamy prasowe, radiowe i telewizyjne, rekrutacja personelu, sortowanie danych w bazach komputerowych, publikowanie tekstów sponsorowanych, sporządzanie sprawozdań rachunkowych, organizowanie targów w celach handlowych lub reklamowych, kreowanie wizerunku [firmy, usług, towaru], wyceny handlowe, ekspertyzy w zakresie wydolności przedsiębiorstw, wynajem czasu reklamowego we wszystkich środkach przekazu, wynajem dystrybutorów automatycznych, wynajmowanie nośników reklamowych, wynajmowanie przestrzeni reklamowej, wynajmowanie urządzeń i wyposażenia biurowego, wyszukiwanie w komputerowych bazach danych, wywiad gospodarczy, zarządzanie w ramach prowadzonej działalności gospodarczej w zakresie udzielania licencji na towary i usługi na rzecz osób trzecich, doradztwo w zakresie zarządzania personalnego, zarządzanie zbiorami informatycznymi, informacja o wyżej wymienionych usługach, **36** ubezpieczenia, działalność finansowa, bankowość, majątek nieruchomości, usługi agencji celnych, usługi ubezpieczeniowe i finansowe, usługi ubezpieczeniowe i finansowe w zakresie magazynowania, spedycji i transportu towarów, usługi wymiany walut, wycena antyków, biżuterii, dzieł sztuki i innych towarów, agencje nieruchomości, zarządzanie i administrowanie

wanie nieruchomości, wycena nieruchomości, wycena ruchomości i towarów, agencje ściągania wierzytelności, analizy finansowe, depozyty sejfowe i przedmiotów wartościowych, inwestycje kapitałowe, badanie zdolności kredytowej, maklerstwo giełdowe, elektroniczny transfer kapitału, pożyczki, pożyczki pod zastaw, kredyty ratalne, informacja o wyżej wymienionych usługach, **39** usługi transportowe, usługi logistyczne, usługi spedycyjne, pakowanie i składowanie towarów, magazynowanie towarów, wypożyczanie przyczep i bagażników dla pojazdów, chroniony transport przedmiotów wartościowych, doręczanie korespondencji, paczek i kwiatów, pośrednictwo frachtowe, wypożyczanie garaży, kontenerów magazynowych i magazynów, maklerstwo transportowe, prowadzenie parkingów, przeprowadzki, wypożyczanie pojazdów, usługi pomocy drogowej, usługi ratownictwa, rezerwacja transportu, załadunek i rozładunek towarów, usługi kurierskie, turystyka, organizowanie i prowadzenie wycieczek, rezerwacja miejsc na podróż, zwiedzanie, usługi pilotów i przewodników, transport podróży, usługi taksówek, informacja o wyżej wymienionych usługach.

(111) **257842** (220) 2012 06 18 (210) 401621
 (151) 2013 07 31 (441) 2012 09 24
 (732) PŁOSZCZYCA JAN BIURO PODRÓŻY TYTAN TRAVEL, Dębica, PL.
 (540)



Kolor znaku: ciemnoczerwony, pomarańczowy, szary
 (531) 26.1.2, 26.1.3, 26.1.16, 26.1.18, 26.1.19, 27.5.1, 29.1.13
 (510), (511) **38** usługi portalu i wortalu internetowego, w szczególności z branży turystycznej, łączność poprzez świec światłowodów, łączność poprzez terminale komputerowe, łączność telefoniczna, łączność za pomocą telefonii komórkowej, obsługa telekonferencji, poczta elektroniczna, połączenie ze światową siecią komputerową za pośrednictwem telekomunikacji, przesyłanie informacji, przesyłanie informacji tekstowej i obrazowej za pomocą komputera, usługi operatorów sieciowych, przydzielanie czasu dostępu do światowej sieci komputerowej, wypożyczanie modemów, wypożyczanie urządzeń do przesyłania informacji, wypożyczanie urządzeń telekomunikacyjnych, usługi telekomunikacyjne, informacja o usługach telekomunikacyjnych, **39** usługi agencji turystycznej zawarte w tej klasie, usługi w zakresie organizowania wycieczek i podróży, usługi w zakresie lądowego, powietrznego i morskiego transportu osób i przedmiotów, rezerwacja miejsc na wycieczki i podróże, usługi w zakresie organizowania zwiedzania turystycznego, usługi pośredników i organizatorów turystyki zawarte w tej klasie, usługi pilotów wycieczek, przewodników turystycznych i innych osób towarzyszących podróżnym, usługi w zakresie informacji turystycznej, usługi w zakresie informacji o połączeniach różnymi środkami transportu, organizowanie imprez turystycznych zawarte w tej klasie, usługi rezerwacji i sprzedaży biletów związanych z transportem, w szczególności biletów lotniczych, wypożyczanie środków transportu: lądowych, wodnych, morskich i powietrznych, usługi kurierskie w zakresie listów i towarów, wynajmowanie miejsc parkingowych.

(111) **257843** (220) 2012 05 09 (210) 400192
 (151) 2013 08 02 (441) 2012 08 13
 (732) BAKOMA SPÓŁKA Z OGRANICZONĄ ODPOWIEDZIALNOŚCIĄ, Warszawa, PL.
 (540)



Kolor znaku: zielony, czerwony, biały
 (531) 26.4.2, 26.4.22, 27.5.1, 27.7.1, 29.1.13

(510), (511) **29** napoje i desery mleczne lub na bazie mleka, jogurtowe, mleczno-owocowe, z dodatkiem płatków zbożowych, zbóż, muesli, kawy, owoców, czekolady, kakao; jogurty, kefiry, twarogi, sery rozdrobnione, produkty serowarskie, **30** budynie, puddingi, kleiki na bazie mleka, mrożone kremy i desery o różnych smakach na bazie mleka i produktów mlecznych z dodatkiem płatków zbożowych, zbóż, muesli, owoców, kawy, kakao, czekolady, **32** napoje serwatkowe.

(111) **257844** (220) 2012 06 04 (210) 401201
 (151) 2013 07 12 (441) 2012 09 10
 (732) GRUPA HOGEN SPÓŁKA Z OGRANICZONĄ ODPOWIEDZIALNOŚCIĄ, Katowice, PL.
 (540)



Kolor znaku: czerwony, czarny, szary
 (531) 26.3.1, 26.11.25, 27.5.1, 29.1.13
 (510), (511) **36** agencje ściągania wierzytelności, faktoring, **45** agencje detyktywistyczne.

(111) **257845** (220) 2012 04 10 (210) 399211
 (151) 2013 05 29 (441) 2012 07 16
 (732) Abbott Products Operations AG, Allschwil, CH.
 (540) TRUMICO
 (510), (511) **05** preparaty i produkty farmaceutyczne, leki stosowane u ludzi.

(111) **257846** (220) 2012 04 12 (210) 399326
 (151) 2013 06 07 (441) 2012 07 16
 (732) ICAN SPÓŁKA Z OGRANICZONĄ ODPOWIEDZIALNOŚCIĄ SPÓŁKA KOMANDYTOWA, Warszawa, PL.
 (540) eliteon
 (510), (511) **09** audiowizualne urządzenia dydaktyczne (do nauczania), dyski kompaktowe (audio-wideo), dyski kompaktowe (CD-ROM-y), publikacje elektroniczne (moduły ładowalne), **16** albumy, atlasy, afisze broszury, czasopisma (periodyki), formularze (blankiety, druki) książki, materiały do nauczania materiały szkoleniowe i instruktażowe, podręczniki, poradniki plakaty, plansze, publikacje, wydawnictwa periodyczne, aperiodyczne i akcydensowe, wkładki do wydawnictw oraz inne materiały drukowane prezentujące w dowolnym układzie informacje wybrane według dowolnie ustalonych kryteriów, **41** nauczanie; kształcenie; doradztwo zawodowe (porady w zakresie edukacji lub kształcenia), nauczanie, instruktaże, komputerowe przygotowanie materiałów do publikacji, konferencje (organizowanie i obsługa), organizacja i prowadzenie dydaktyki i nauczania-także drogą elektroniczną (e-learning), publikacje elektroniczne on-line książek i periodyków, publikowanie tekstów (innych niż teksty reklamowe) teksty (pisanie), inne niż reklamowe teksty (publikowanie, udostępnianie publikacji elektronicznych on-line, nie do pobierania z sieci komputerowych, zawodowe (poradnictwo), porady w zakresie edukacji lub kształcenia, zjazdy (organizowanie i obsługa).

(111) **257847** (220) 2012 04 16 (210) 399392
 (151) 2013 06 11 (441) 2012 07 30
 (732) POLSKA GRUPA BIZNESOWA „POŁUDNIE” SPÓŁKA Z OGRANICZONĄ ODPOWIEDZIALNOŚCIĄ, Kaczyce, PL.
 (540)



Kolor znaku: biały, jasnoniebieski, niebieski, ciemnoniebieski
 (531) 10.3.10, 10.3.11, 27.5.1, 29.1.12

(510), (511) **35** grupowanie, z myślą o osobach trzecich, w celu umożliwienia klientom dogodnego obejrzenia i zakupu w sklepach detalicznych i w hurtowniach oraz za pośrednictwem mediów elektronicznych następujących towarów: artykułów spożywczych i napojów bezalkoholowych, alkoholi, kosmetyków i produktów higienicznych oraz produktów drogerijnych i środków czystości, odzieży, tekstyliów, gier, zabawek, artykułów sportowych i do rekreacji, żywności i artykułów dla zwierząt; import i export towarów; usługi w zakresie informacji konsumenckiej; organizowanie pokazów towarów w celach promocyjnych; usługi marketingowo-promocyjne obejmujące organizację, nadzór i obsługę programów lojalnościowych dla klientów; rozpowszechnianie materiałów reklamowych, **36** usługi finansowe, obsługa kart kredytowych i debetowych; informacja finansowa; finansowanie sprzedaży ratalnej; emisja żetonów i kuponów wartościowych; emisja kart kredytowych i debetowych; doradztwo i konsultacje dotyczące wszystkich w/w usług zawartych w kl. 36, **39** usługi transportowe, pakowania i składowania w punktach sprzedaży hurtowej i detalicznej artykułów spożywczych i napojów bezalkoholowych, alkoholi, kosmetyków i produktów higienicznych oraz produktów drogerijnych i środków czystości, odzieży, tekstyliów, gier, zabawek, artykułów sportowych i do rekreacji, żywności i artykułów dla zwierząt; usługi w zakresie zaopatrywania w towary.

(111) **257848** (220) 2012 04 16 (210) 399395
(151) 2013 06 11 (441) 2012 07 30
(732) BRODR. JORGENSEN SPÓŁKA AKCYJNA, Zielona Góra, PL.
(540) KOSMETERIA

(510), (511) **03** bazy pod makijaż, błyszczki do ust, cienie do powiek, chusteczki nasączone płynami kosmetycznymi, dezodoranty do użytku osobistego, farby do włosów, kosmetyki, kosmetyki do brwi, kosmetyki do opalania, kredki kosmetyczne, kremy kosmetyczne, kreskówki do ust i powiek, lakiery do paznokci, lakiery do włosów, maskary do rzęs, maseczki kosmetyczne, mleczko kosmetyczne, mydła dozorujące, mydła przeciwpotowe do stóp, mydło do golenia, odświeżacze do ust w aerozolu, olejek lawendowy, olejek różany, olejki aromatyczne, olejki do celów kosmetycznych, olejki do celów perfumeryjnych, ołówki do brwi, perfumy, preparaty do kręcenia włosów, preparaty do demakijażu, preparaty do golenia, preparaty do makijażu, preparaty do pielęgnacji jamy ustnej, preparaty do pielęgnacji paznokci, preparaty kosmetyczne do kąpieli, preparaty kosmetyczne do opalania się, pomadki do ust, puder do makijażu, puder dekoracyjny, róża do policzków, szampony, szminki, sztuczne paznokcie, sztuczne rzęsy, środki przeciwpotowe, talk kosmetyczny, toniki kosmetyczne, tusze do rzęs, waciki, wata do celów kosmetycznych, wazelina kosmetyczna, woda kolońska, woda lawendowa, woda toaletowa, woda utleniona do celów kosmetycznych, wosk do depilacji, zestawy kosmetyków, zmywacze do paznokci, żele do wybielania zębów, **35** prowadzenie sieci sklepów i hurtowni z kosmetykami.

(111) **257849** (220) 2012 04 16 (210) 399483
(151) 2013 05 13 (441) 2012 07 30
(732) AGROS NOVA BRANDS SPÓŁKA Z OGRANICZONĄ
ODPOWIEDZIALNOŚCIĄ, Warszawa, PL.
(540)

DEMON

(531) 1.1.1, 27.5.1
(510), (511) **30** gumy do żucia, gumy do żucia owocowe, gumy do żucia o smaku miętowym, gumy do żucia balonowe; należące do klasy 30 wyroby z gumą do żucia-wszystkie wymienione produkty nie do celów medycznych, **32** piwo, piwo słodowe, piwo imbirowe, napoje piwne i napoje niskoalkoholowe, brzeczka piwna, wyciągi z chmielu do wytwarzania piwa; napoje bezalkoholowe, wody stołowe, wody mineralne, wody gazowane i niegazowane; wody smakowe; lemoniady, oranżady; bezalkoholowe napoje na bazie miodu; napoje serwatkowe; napoje musujące; aperitify i koktajle bezalkoholowe; napoje izotoniczne; napoje energetyzujące; soki, nektary i napoje owocowe, wieloowocowe, warzywne, wielowarzywne oraz warzywno-owocowe i owocowo-warzywne; przecierowe soki i napoje owocowe, warzywne oraz owocowo-warzywne; soki i napoje, w tym przecierowe, owocowe, warzywne oraz owocowo-warzywne z dodatkiem mikro

-i/lub makroelementów i/lub witamin; sorbety jako napoje; soki wysokosłodzone; produkty do wytwarzania napojów: wyciągi, esencje, koncentraty, zaprawy i syropy; napoje instant zawarte w tej klasie; proszki i pastylki do otrzymywania napojów musujących.

(111) **257850** (220) 2012 04 17 (210) 399514
(151) 2013 06 17 (441) 2012 07 30
(732) DEJTER RADOSŁAW, Warszawa, PL.
(540)



Kolor znaku: niebieski

(531) 7.1.1, 7.1.8, 7.1.12, 19.7.25, 29.1.4
(510), (511) **33** napoje alkoholowe, szczególnie wódka.

(111) **257851** (220) 2012 04 18 (210) 399556
(151) 2013 06 10 (441) 2012 07 30
(732) KOWALSKA-NOWAK JOANNA, Piaseczno, PL.
(540) SALVE

(510), (511) **35** prowadzenie usług w zakresie: agencji importowo-handlowej, agencji reklamowych, badań rynku, dystrybucji materiałów reklamowych-próbek, druków, prospektów, broszur, handlowe informacje i porady udzielane konsumentom, prezentowanie produktów w mediach dla celów sprzedaży detalicznej, organizowanie targów w celach handlowych lub reklamowych, rozpowszechnianie ogłoszeń reklamowych, promocji sprzedaży dla osób trzecich, reklama za pośrednictwem sieci komputerowej, reklama prasowa, reklama telewizyjna, reklama radiowa, tworzenie tekstów reklamowych i sponsorowanych, usługi prowadzenia sprzedaży w sklepie i/lub hurtowni wyselekcjonowanych produktów i towarów z zakresu: wyrobów medycznych, wyrobów parafarmaceutycznych, wyrobów ortopedycznych, przyrządów diagnostycznych, materiałów edukacyjnych, książek, informacji o różnej tematyce zapisanych na różnych nośnikach elektronicznych i magnetycznych, **41** prowadzenie usług w zakresie: porady w zakresie edukacji lub kształcenia zawodowego, edukacja, edukacja pozaszkolna, informacja o edukacji, nauczanie, fotoreportaże, informacja o rekreacji, instruktaże w zakresie poprawy kondycji fizycznej oraz pokazy praktyczne ćwiczeń, usługi klubowej rozrywki lub nauczania, usługi klubów zdrowia dla poprawiania kondycji i zdrowia, publikowanie książek, wypożyczanie nagrań dźwiękowych, organizowanie obozów sportowych, organizowanie balów, organizowanie i prowadzenie konferencji i kongresów oraz seminariów i sympozjów, organizowanie i prowadzenie pracowni specjalistycznych, organizowanie spektakli, organizowanie wystaw z dziedziny kultury lub edukacji, produkcja filmów na taśmach wideo, przedszkola, usługi reporterskie, usługi związane z organizacją wypoczynku, organizowanie działalności kulturowo-oświatowych w zakresie uniwersytetów trzeciego wieku, szkoły rodzenia, kształcenia intelektualnego i zawodowego.

(111) **257852** (220) 2012 04 20 (210) 399632
(151) 2013 07 17 (441) 2012 07 30
(732) BOBIŃSKA HENRYKA ELBROX, Świecie, PL.
(540) ELBROX

(510), (511) **35** zgrupowanie na rzecz osób trzecich materiałów, części i elementów do instalacji: elektrycznych, elektroenergetycznych, telekomunikacyjnych, odgromowych, sygnalizacji świetlnych pozwalające nabywcy wygodnie je oglądać i kupować w hurtowni i sklepie firmowym, **37** budownictwo przemysłowe, budowa rurociągów przesyłowych i sieci rozdzielczych, linii telekomunikacyjnych i elektroenergetycznych, instalacja, konserwacja i naprawy pojazdów i maszyn, instalowanie, konserwacja oraz naprawy maszyn i urządzeń biurowych; usługi instalacyjne elektroenergetyczne: instalowanie i naprawa urządzeń elektrycznych i energetycznych, w tym

linii energetycznych N.N.,S.N., linii kablowych N.N.,S.N., instalacji elektrycznych, stacji transformatorowych, instalacji odgromowych, sygnalizacji świetlnych, eliminacji zakłóceń w instalacji elektrycznej, pomiary elektryczne; usługi ogólnobudowlane: wznoszenie obiektów przemysłowych, handlowych, budynków mieszkalnych, rozbiora budynków i burzenie obiektów budowlanych, remonty i konserwacje obiektów budowlanych; usługi dla drogownictwa: instalowanie i konserwacja konstrukcji stalowych, balustrad, zabezpieczeń, osłon, dźwiękochłonów, przepustów, znaków drogowych, sygnalizacji świetlnych; usługi dla telekomunikacji: układanie kabli doziemnych, instalacji abonenckich i sieci telekomunikacyjnych wewnątrz obiektów, instalowanie i naprawy alarmów przeciwwłamaniowych; układanie nawierzchni drogowych, wynajem sprzętu do oczyszczania dróg, wynajem i dzierżawa maszyn oraz sprzętu budowlanego, **42** projektowanie rozwiązań z zakresu instalacji: elektrycznych, energetycznych, elektroenergetycznych, sieci telekomunikacyjnych, odgromowych, sygnalizacji świetlnych; prowadzenie prac badawczo-wdrożeniowych w zakresie robót ogólnobudowlanych, inżynierii sanitarnej, izolacji: termicznych, chemooodpornych, antykorozyjnych; dokonywanie ekspertyz oraz doradztwo techniczne w zakresie wymienionych prac i robót.

(111) **257853** (220) 2012 04 20 (210) 399640
 (151) 2013 07 17 (441) 2012 07 30
 (732) VISTULA GROUP SPÓŁKA AKCYJNA, Kraków, PL.
 (540)



Kolor znaku: szary, czarny
 (531) 26.4.2, 27.5.1, 27.5.24, 29.1.12
 (510), (511) **25** koszule, garnitury, spodnie, okrycia wierzchnie [odzież], **35** reklama.

(111) **257854** (220) 2012 04 20 (210) 399641
 (151) 2013 07 17 (441) 2012 07 30
 (732) VISTULA GROUP SPÓŁKA AKCYJNA, Kraków, PL.
 (540)



Kolor znaku: złoty, biały
 (531) 27.5.1, 29.1.12
 (510), (511) **14** biżuteria, **35** reklama, reklamy telewizyjne.

(111) **257855** (220) 2012 04 20 (210) 399643
 (151) 2013 07 17 (441) 2012 07 30
 (732) VISTULA GROUP SPÓŁKA AKCYJNA, Kraków, PL.
 (540)



Kolor znaku: szary, biały
 (531) 27.5.1, 29.1.12
 (510), (511) **25** koszule, garnitury, spodnie, okrycia wierzchnie [odzież], **35** reklama.

(111) **257856** (220) 2012 04 20 (210) 399645
 (151) 2013 07 17 (441) 2012 07 30
 (732) VISTULA GROUP SPÓŁKA AKCYJNA, Kraków, PL.
 (540) Vistula

(510), (511) **25** koszule, garnitury, spodnie, okrycia wierzchnie [odzież], **35** reklama.

(111) **257857** (220) 2012 04 23 (210) 399707
 (151) 2013 07 10 (441) 2012 07 30

(732) KONIK MARCIN, Wrocław, PL.
 (540)



Kolor znaku: biały, czarny, czerwony, zielony
 (531) 5.5.13, 16.3.11, 27.5.1, 29.1.14
 (510), (511) **41** organizowanie spektakli [impresariat], wystawianie spektakli na żywo, produkcja przedstawień teatralnych.

(111) **257858** (220) 2012 04 25 (210) 399790
 (151) 2013 07 02 (441) 2012 07 30
 (732) GREEN POLSKA SPÓŁKA Z OGRANICZONĄ
 ODPOWIEDZIALNOŚCIĄ, Warszawa, PL.
 (540) Zieleniak

(510), (511) **35** zarządzanie w zakresie zamówień w handlu, usługi zaopatrzenia osób trzecich poprzez zakupy produktów i usług dla innych przedsiębiorstw, **39** dostarczenie towarów w zakresie zaopatrzenia, dostarczenie towarów zamówionych korespondencyjnie, przewóz samochodami ciężarowymi, składowanie towarów.

(111) **257859** (220) 2012 04 25 (210) 399799
 (151) 2013 06 20 (441) 2012 07 30
 (732) MAYEKAWA MFG. CO., Ltd, Tokyo, JP.
 (540)



Kolor znaku: czerwony, czarny
 (531) 26.11.1, 27.5.1, 29.1.12
 (510), (511) **07** pompy na sprężone powietrze, maszyny i aparatura do przetwarzania żywności oraz części do nich, maszyny i aparatura do przetwarzania napojów oraz części do nich, wymienniki ciepła, **11** urządzenia klimatyzacyjne, maszyny i aparatura do zamrażania, ogrzewacz wody typu elektrycznego z pompą ciepła, maszyny do rozmrażania, aparatura i maszyny do wytwarzania lodu.

(111) **257860** (220) 2012 04 26 (210) 399832
 (151) 2013 07 16 (441) 2012 07 30
 (732) OPTIMUM MARK SPÓŁKA Z OGRANICZONĄ
 ODPOWIEDZIALNOŚCIĄ, Warszawa, PL.
 (540)



Kolor znaku: czerwony, czarny, pomarańczowy, biały, żółty
 (531) 4.5.12, 21.3.1, 27.5.1, 29.1.15
 (510), (511) **16** papier, karton i wyroby z tych materiałów nie ujęte w innych klasach, materiały biurowe, książki, foldery reklamowe, **35** usługi reklamowe i promocyjne, usługi prowadzenia sprzedaży detalicznej w sklepach wielobranżowych.

(111) **257861** (220) 2012 04 26 (210) 399837
 (151) 2013 07 16 (441) 2012 07 30
 (732) CUKIERNIA SOWA SPÓŁKA JAWNA, Bydgoszcz, PL.
 (540)



(531) 27.5.1

(510), (511) **30** kawa, herbata, kakao, czekolada, cukier, namiastki kawy, chleb, bułki, ciastka, wyroby cukiernicze i piekarnicze, słodycze, wyroby czekoladowe i czekoladopodobne, lody jadalne, sosy do lodów, **41** organizowanie i obsługa zjazdów, seminariów, spotkań towarzyskich, organizowanie i obsługa imprez rozrywkowych, sportowych, rekreacyjnych, organizowanie i obsługa zabaw, dyskotek, dancinów, balów, organizowanie i obsługa przyjęć okolicznościowych, **43** usługi gastronomiczne związane z podawaniem potraw i napojów w barach, cukierniach, kawiarniach i restauracjach (stałych i sezonowych), usługi związane z przygotowaniem dań na zamówienie i dostarczaniem ich do odbiorców zewnętrznych (catering) oraz z przygotowaniem i sprzedażą dań na wynos, wynajmowanie sal na posiedzenia.

(111) **257862** (220) 2012 04 26 (210) 399843
(151) 2013 07 16 (441) 2012 07 30
(732) KUBIK BOŻENA OBERŻA ŻŁOTA GĘŚ, Siewierz, PL.
(540)



Kolor znaku: zielony, żółty

(531) 3.7.6, 26.1.2, 27.5.1, 29.1.13

(510), (511) **41** organizowanie i obsługa balów, przyjęć, konferencji i kongresów, dyskotek, **43** restauracje, usługi barowe, wynajmowanie sal na posiedzenia, wynajmowanie pomieszczeń na pobyt czasowy, pensjonaty, obsługa gastronomiczna z własnym zapleczem, produktami i transportem.

(111) **257863** (220) 2012 04 26 (210) 399844
(151) 2013 07 16 (441) 2012 07 30
(732) KELUS ŁUCJA VIVANDIER RESTAURACJA VIVANDIER, Warszawa, PL.
(540) VIVANDIER

(510), (511) **41** usługi świadczone przez kasyna, organizacja i obsługa karaoke, usługi klubowe, organizacja i obsługa konferencji, organizacja i obsługa kongresów, nocne kluby, organizacja i obsługa balów, organizacja i obsługa dyskotek, **43** kawiarnie, kafeterie, bufety, usługi barowe, stołówki, restauracje, restauracje samoobsługowe, obsługa gastronomiczna z własnym zapleczem, produktami i transportem, catering, wynajmowanie sal na posiedzenia, narady.

(111) **257864** (220) 2012 04 26 (210) 399852
(151) 2013 07 16 (441) 2012 07 30
(732) MŁYNARSKA MAŁGORZATA, Brzezina, PL.; SMEREKA TOMASZ, Brzezina, PL.
(540)



Kolor znaku: biały, żółty, czerwony, czarny

(531) 1.15.1, 3.11.7, 3.13.1, 3.13.2, 3.13.24, 27.5.1, 29.1.14

(510), (511) **16** materiały piśmienne, książki, czasopisma, podręczniki, broszury, druki, plansze, plakaty, materiały szkoleniowe i instruktażowe, materiały i pomoce edukacyjne, materiały i pomoce dydaktyczne, **41** usługi edukacyjne, kursy, szkolenia i warsztaty w dziedzinie edukacji i terapii psychologicznej i logopedycznej, **44** usługi psychologów i logopedów, usługi w zakresie diagnostyki i poradnictwa logopedycznego i psychologicznego oraz kompleksowej terapii logopedycznej i psychologicznej, usługi w zakresie prowadzenia poradni logopedycznych i psychologicznych.
(551) wspólne prawo ochronne

(111) **257865** (220) 2012 04 26 (210) 399854
(151) 2013 07 16 (441) 2012 07 30

(732) BADARO INVESTMENTS B.V., Amsterdam, NL.

(540) Apap Thermal Kojący dotyk ciepła
(510), (511) **05** preparaty farmaceutyczne i wyroby medyczne zawarte w klasie 5, w tym przeciwbólowe i przeciwgorączkowe preparaty farmaceutyczne i wyroby medyczne w postaci plastrów o działaniu przeciwbólowym i przeciwgorączkowym.

(111) **257866** (220) 2012 04 30 (210) 399951
(151) 2013 07 16 (441) 2012 08 13
(732) SAK-POL SUWAJ, ZEMAN SPÓŁKA JAWNA, Kęty, PL.
(540)



Kolor znaku: biały, czarny, czerwony, niebieski, pomarańczowy, żółty

(531) 1.1.1, 1.1.5, 24.17.5, 24.17.7, 25.1.15, 26.1.5, 26.11.3, 27.5.1, 29.1.15
(510), (511) **30** ciasta mączne, ciasto na ciastka, makarony, kluski, potrawy na bazie mąki.

(111) **257867** (220) 2012 04 30 (210) 399970
(151) 2013 07 16 (441) 2012 08 13
(732) PW KRYSZTIAN SPÓŁKA Z OGRANICZONĄ ODPOWIEDZIALNOŚCIĄ, Przysucha, PL.
(540)



Kolor znaku: czerwony, pomarańczowy, żółty

(531) 1.15.5, 27.5.1, 29.1.13

(510), (511) **09** odzież ochronna, w tym: chroniąca przed ogniem, przed wypadkami, napromieniowaniem i ogniem, przeznaczona do użycia w laboratoriach, obuwie ochronne zabezpieczające przed wypadkami, promieniowaniem i ogniem, ochronne maski, kaski ochronne, nakolanniki ochronne, okulary przeciwosłepieniowe, pasy ratunkowe, zatyczki do uszu, rękawice do ochrony przed wypadkami, **25** odzież, w szczególności: berety, bielizna osobista, bluzy, buty, chustki, czapki, fartuchy, kalosze, kamizelki, kapelusze, kombinezony, koszule, kufajki, kurtki, mundury, palta, płaszcze, rękawice, spodnie, spódnice, odzież wodoodporna.

(111) **257868** (220) 2012 04 30 (210) 399972
(151) 2013 07 16 (441) 2012 08 13
(732) ROGACEWICZ RAFAŁ KARTCENTER, Sopot, PL.
(540) KARTCENTER

(510), (511) **37** usługi budowy tymczasowych torów gokartowych, **41** działalność edukacyjna w zakresie nauczania jazdy na gokartach, instruktaż i kształcenie praktyczne w zakresie jazdy na gokartach, organizowanie zawodów sportowych w zakresie turniejów i wyścigów gokartów, usługi jazdy na gokartach, wynajem pomieszczeń na cele edukacyjno-szkoleniowe, **43** wynajem pomieszczeń na spotkania towarzyskie oraz biznesowe.

(111) **257869** (220) 2012 04 30 (210) 399975
(151) 2013 07 16 (441) 2012 08 13
(732) URBAN MACIEJ LEX-ALPHA, Warszawa, PL.
(540) LEX-ALPHA
(510), (511) **45** usługi prawnicze.

(111) **257870** (220) 2012 04 30 (210) 399978
(151) 2013 07 16 (441) 2012 08 13
(732) GÓRNOŚLĄSKA WYŻSZA SZKOŁA PEDAGOGICZNA IM. KARDYNAŁA AUGUSTA HLONDA, Mysłówice, PL.

(540) AKADEMIA DZIECIĘCA GENIUS
(510), (511) **41** wyższe uczelnie (edukacja).

(111) **257871** (220) 2012 05 02 (210) 400021
(151) 2013 06 12 (441) 2012 08 13

(732) CHARUCKI HENRYK HARFA-HARRISON, Wrocław, PL.
(540)



Kolor znaku: niebieski, czerwony, biały

(531) 2.1.8, 2.1.23, 18.1.5, 26.4.2, 26.11.1, 27.5.1, 29.1.13
(510), (511) **09** kaski ochronne do uprawiania sportu, okulary ochronne do uprawiania sportu, **12** rowery i części składowe do rowerów, opony, opony bezdętkowe do rowerów, ramy do rowerów, obręcze kół do rowerów, koła do rowerów, **25** odzież sportowa i buty sportowe, **28** artykuły gimnastyczne i sportowe, **35** prowadzenie sklepów detalicznych, hurtowni i sklepu internetowego z artykułami takimi jak: kaski ochronne do uprawiania sportu, okulary ochronne do uprawiania sportu, rowery i części składowe do rowerów, opony, opony bezdętkowe do rowerów, ramy do rowerów, obręcze kół do rowerów, koła do rowerów, odzież sportowa i buty sportowe, artykuły gimnastyczne i sportowe, **37** usługi naprawy i konserwacji rowerów, usługi serwisu rowerowego.

(111) **257872** (220) 2012 05 07 (210) 400077
(151) 2013 05 20 (441) 2012 08 13

(732) WAWEL SPÓŁKA AKCYJNA, Kraków, PL.
(540) Królewskie mleczko

(510), (511) **30** wyroby cukiernicze, batony, cukierki, cukierki czekoladowe, czekolada, wyroby z kakao, wyroby czekoladowe, wyroby czekoladowe na bazie orzeszków, słodczy, galaretki (słodczy), wafle, **35** usługi sprzedaży wyrobów cukierniczych, batonów, bombonierek, cukierków, cukierków czekoladowych, czekolady, wyrobów czekoladowych, wyrobów z kakao, wyrobów czekoladowych na bazie orzeszków, słodczy, galaretek (słodczy), wafli w sklepach, hurtowniach oraz za pośrednictwem Internetu (usługi sprzedaży on-line); usługi sprzedaży wysyłkowej powyższych towarów, publikowanie tekstów o charakterze reklamowym i promocyjnym, usługi w zakresie promocji towarów, marketing, reklama, reklama internetowa, rozpowszechnianie materiałów reklamowych promujących powyższe towary, organizowanie imprez dla celów marketingowych i promocyjnych, organizowanie targów, wystaw i pokazów w celach handlowych lub reklamowych, prezentowanie produktów w mediach w celu ich sprzedaży.

(111) **257873** (220) 2012 05 07 (210) 400080
(151) 2013 05 21 (441) 2012 08 13

(732) WAWEL SPÓŁKA AKCYJNA, Kraków, PL.
(540) Wawelskie mleczko

(510), (511) **30** wyroby cukiernicze, batony, cukierki, cukierki czekoladowe, czekolada, wyroby z kakao, wyroby czekoladowe, wyroby czekoladowe na bazie orzeszków, słodczy, galaretki (słodczy), wafle, **35** usługi sprzedaży wyrobów cukierniczych, batonów, bombonierek, cukierków, cukierków czekoladowych, czekolady, wyrobów czekoladowych, wyrobów z kakao, wyrobów czekoladowych na bazie orzeszków, słodczy, galaretek (słodczy), wafli w sklepach, hurtowniach oraz za pośrednictwem Internetu (usługi sprzedaży on-line); usługi sprzedaży wysyłkowej powyższych towarów, publikowanie tekstów o charakterze reklamowym i promocyjnym, usługi w zakresie promocji towarów, marketing, reklama, reklama internetowa, rozpowszechnianie materiałów reklamowych promujących powyższe towary, organizowanie imprez dla celów marketingowych i promocyjnych, organizowanie targów, wystaw i pokazów w celach handlowych lub reklamowych, prezentowanie produktów w mediach w celu ich sprzedaży.

(111) **257874** (220) 2012 05 07 (210) 400081
(151) 2013 05 21 (441) 2012 08 13

(732) WAWEL SPÓŁKA AKCYJNA, Kraków, PL.

(540) Zamkowe mleczko
(510), (511) **30** wyroby cukiernicze, batony, cukierki, cukierki czekoladowe, czekolada, wyroby z kakao, wyroby czekoladowe, wyroby czekoladowe na bazie orzeszków, słodczy, galaretki (słodczy), wafle, **35** usługi sprzedaży wyrobów cukierniczych, batonów, bombonierek, cukierków, cukierków czekoladowych, czekolady, wyrobów czekoladowych, wyrobów z kakao, wyrobów czekoladowych na bazie orzeszków, słodczy, galaretek (słodczy), wafli w sklepach, hurtowniach oraz za pośrednictwem Internetu (usługi sprzedaży on-line); usługi sprzedaży wysyłkowej powyższych towarów, publikowanie tekstów o charakterze reklamowym i promocyjnym, usługi w zakresie promocji towarów, marketing, reklama, reklama internetowa, rozpowszechnianie materiałów reklamowych promujących powyższe towary, organizowanie imprez dla celów marketingowych i promocyjnych, organizowanie targów, wystaw i pokazów w celach handlowych lub reklamowych, prezentowanie produktów w mediach w celu ich sprzedaży.

(111) **257875** (220) 2012 05 09 (210) 400163
(151) 2013 07 10 (441) 2012 08 13

(732) ROCZNIK RYSZARD P.W. DREWNO-HURT, Zarzeczce, PL.
(540)



Kolor znaku: biały, czarny, zielony

(531) 26.3.11, 27.5.11, 29.1.13
(510), (511) **19** akcesoria drzwiowe i okienne niemetalowe, balustrady, belki niemetalowe, deski, drewno budowlane, deski podłogowe, boazeria, materiały budowlane nie metalowe, drewno obrobione, drzwi niemetalowe, futryny drzwiowe niemetalowe, ościeżnice drzwiowe niemetalowe, płyty drzwiowe niemetalowe, forniry, krokwie dachowe, listwy przypodłogowe i listwy wykończeniowe niemetalowe, listwy obrazowe, listwy drzwiowe kątowe, legary, łąty niemetalowe, nadproża niemetalowe, ogrodzenia niemetalowe, okna i okiennice niemetalowe, opaski drzwiowe, parkiety, panele podłogowe i ściennie, podłogi niemetalowe, podłogi drewnopodobne, schody niemetalowe, skrzydła drzwiowe niemetalowe, stopnie schodów niemetalowe, składane drzwi niemetalowe, sztachety ogrodzeniowe, tarcica, wałki drewniane, kątowniki, listwy maskujące, cokoły przypodłogowe, progi, słupy i tralki niemetalowe, poręcze, kule i zaślepki montażowe niemetalowe, **35** sprzedaż detaliczna i hurtowa towarów obejmujących: akcesoria drzwiowe i okienne niemetalowe i metalowe, balustrady, belki niemetalowe, deski, drewno budowlane, deski podłogowe, boazeria, materiały budowlane nie metalowe, drewno obrobione, drzwi niemetalowe i metalowe, futryny drzwiowe niemetalowe, ościeżnice drzwiowe niemetalowe, płyty drzwiowe niemetalowe, forniry, krokwie dachowe, listwy przypodłogowe i listwy wykończeniowe niemetalowe, listwy obrazowe, listwy drzwiowe kątowe, legary, łąty niemetalowe, nadproża niemetalowe, ogrodzenia niemetalowe, okna i okiennice niemetalowe i metalowe, opaski drzwiowe, parkiety, panele podłogowe i ściennie, podłogi niemetalowe, podłogi drewnopodobne, schody niemetalowe, skrzydła drzwiowe niemetalowe, stopnie schodów niemetalowe, składane drzwi niemetalowe, sztachety ogrodzeniowe, tarcica, wałki drewniane, kątowniki, listwy maskujące, cokoły przypodłogowe, progi, słupy i tralki niemetalowe, poręcze, kule i zaślepki montażowe niemetalowe w tym za pośrednictwem Internetu (sprzedaż on-line), sprzedaż wysyłkowa powyższych towarów, marketing, reklama, reklama radiowa, reklama telewizyjna, reklama w prasie, reklama na stronach internetowych, rozpowszechnianie materiałów reklamowych, promocja sprzedaży powyższych towarów i świadczonych usług, prezentacja oferty handlowej w Internecie, organizowanie i współdziałanie w targach, wystawach i pokazach związanych z promocją powyższych towarów, **42** opracowywanie projektów technicznych drzwi i skrzydeł drzwiowych, okien i okiennic oraz elementów wykończonych podłóg i ścian.

(111) **257876** (220) 2012 05 11 (210) 400264
(151) 2013 05 16 (441) 2012 08 13

(732) RIEBER FOODS POLSKA SPÓŁKA AKCYJNA, Włocławek, PL.

(540) KUJAWIANKA
(510), (511) **30** kawy zbożowe, mieszanki kaw zbożowych, substytuty kawy naturalnej.

(111) **257877** (220) 2012 06 25 (210) 400307
(151) 2013 07 11 (441) 2012 10 08
(732) KAMIŃSKI ARTUR ARTEX TRANSPORT, Kożuszki Parcel, PL.
(540)

ARTEX TRANSPORT

Kolor znaku: żółty, niebieski

(531) 27.5.1, 29.1.12

(510), (511) **39** usługi transportowe, w tym transport drogowy towarów; wypożyczanie samochodów osobowych i towarowych, w tym furgonetek.

(111) **257878** (220) 2012 05 14 (210) 400312
(151) 2013 07 11 (441) 2012 08 27
(732) DOBRZYŃSKI ADAM TEGRO IMPORT EXPORT, Sopot, PL.
(540)



Kolor znaku: pomarańczowy, szary, czarny

(531) 24.15.2, 27.5.1, 29.1.13

(510), (511) **09** kombinezony ochronne, kombinezony dla nurków, fartuchy ochronne maszyn, odzież ochronna, odzież ochronna przed wypadkami, napromieniowaniem i ogniem, kamizelki ochronne, kamizelki ratunkowe, kaski ochronne, okulary, okulary przeciwodblaskowe, maski ochronne, maski do nurkowania, maski spawalnicze, maseczki osłonowe, nakolanniki dla robotników, buty ochronne, słuchawki na maszyn, rękawice ochronne, rękawice do ochrony przed promieniami rentgenowskimi dla celów przemysłowych, rękawice dla nurków, rękawice do ochrony przed wypadkami, **17** kauczuk, guma, rękawice ochronne chemo i kwasoodporne wykonane z tych materiałów, rękawice izolacyjne gutaperka, **25** odzież gotowa, odzież robocza, odzież wodoodporna, **35** usługi agencji importowo-eksportowych, usługi sprzedaży hurtowej i detalicznej w tym i za pośrednictwem globalnej sieci internetowej, a także wysyłkowej odzieży ochronnej, sprzętu ochronnego wyrobów z dziedziny bezpieczeństwa i higieny pracy, promocja sprzedaży dla osób trzecich, reprezentowanie interesów osób trzecich, zwłaszcza w zakresie zawierania kontraktów i wprowadzania na rynek określonych towarów.

(111) **257879** (220) 2012 05 14 (210) 400313
(151) 2013 07 11 (441) 2012 08 27
(732) ALSTOR T. SZUKAŁA I WSPÓLNICY SPÓŁKA JAWNA, Warszawa, PL.
(540)

icorner

Kolor znaku: ciemnoróżowy, ciemnoszary

(531) 1.15.15, 26.4.1, 27.5.1, 29.1.12

(510), (511) **09** akumulatory elektryczne, aparaty fotograficzne, anteny, audiowizualne urządzenia dydaktyczne [do nauczania], baterie elektryczne, baterie słoneczne, czytniki znaków optycznych, dyktafony, dźwięk [urządzenia do transmisji], ekrany [fotografika], ekrany projekcyjne, elektryczne urządzenia kontrolno-sterujące, elektryczne urządzenia pomiarowe, filtry [fotografika], głośniki, kable elektryczne, klawiatury komputerowe, mikrofony, myszy [informatyka], obiektywy fotograficzne, odbiorniki [audio i wideo], oprogramowanie komputerowe, nagrane, podkładki pod myszy komputerowe, skanery [informatyka], słuchawki na uszy, sprzęt dla korzystania z telefonu bez użycia rąk, urządzenia do pomiaru ciśnienia, urządzenia do przetwarzania informacji, urządzenia do rejestrowania dźwięku.

(111) **257880** (220) 2012 05 14 (210) 400314
(151) 2013 07 11 (441) 2012 08 27
(732) ALSTOR T. SZUKAŁA I WSPÓLNICY SPÓŁKA JAWNA, Warszawa, PL.

(540) ICORNER

(510), (511) **09** akumulatory elektryczne, aparaty fotograficzne, anteny, audiowizualne urządzenia dydaktyczne [do nauczania], baterie elektryczne, baterie słoneczne, czytniki znaków optycznych, dyktafony, dźwięk [urządzenia do transmisji], ekrany [fotografika], ekrany projekcyjne, elektryczne urządzenia kontrolno-sterujące, elektryczne urządzenia pomiarowe, filtry [fotografika], głośniki, kable elektryczne, klawiatury komputerowe, mikrofony, myszy [informatyka], obiektywy fotograficzne, odbiorniki [audio i wideo], oprogramowanie komputerowe, nagrane, podkładki pod myszy komputerowe, skanery [informatyka], słuchawki na uszy, sprzęt dla korzystania z telefonu bez użycia rąk, urządzenia do pomiaru ciśnienia, urządzenia do przetwarzania informacji, urządzenia do rejestrowania dźwięku.

(111) **257881** (220) 2012 05 14 (210) 400315
(151) 2013 07 11 (441) 2012 08 27
(732) PUNDZIS PIOTR ZAKŁAD PRODUKCYJNY ALEXANDER, Chwaszczyno, PL.
(540)

**WYŚCIGI
BOLIDÓW**

Kolor znaku: niebieski, jasnoniebieski, biały, szary, czerwony

(531) 26.11.3, 26.11.21, 27.5.1, 29.1.14

(510), (511) **16** bloczki do pisania, notesy, notesy podróżne, katalogi, materiały drukowane, plansze, prospekty, skorowidze, indeksy, reprodukcje graficzne, wyroby z kartonu, pudełka z papieru lub kartonu, **17** tworzywa sztuczne nie do pakowania, **28** zabawki, gry planszowe, gry edukacyjne.

(111) **257882** (220) 2012 05 14 (210) 400321
(151) 2013 07 11 (441) 2012 08 27
(732) WYŻLIŃSKI ANDRZEJ IMODUS, Kraków, PL.
(540)



CRAZYMAZY
OD WYZWANIA DO ROZWIĄZANIA

Kolor znaku: fioletowy, biały, różowy, jasnoróżowy, pomarańczowy, ciemnofioletowy

(531) 26.1.5, 27.5.1, 29.1.14

(510), (511) **41** usługi edukacyjne, usługi nauczania, kształcenie praktyczne w formie pokazów.

(111) **257883** (220) 2012 05 14 (210) 400322
(151) 2013 07 11 (441) 2012 08 27
(732) STANDERSKA U., STANDERSKI F. HYDROINSTALACJE BIURO USŁUGOWO-HANDLOWE SPÓŁKA CYWILNA, Zawiercie, PL.

(540) HYDROSET

(510), (511) **11** urządzenia i instalacje do zaopatrywania w wodę oraz instalacje sanitarne, aparatura i instalacje do zmiękczenia wody, domowe i przemysłowe instalacje do destylacji wody, domowe i przemysłowe instalacje do filtrowania wody oraz ich części, filtry do wody, domowe i przemysłowe instalacje oraz aparatura do filtrowania wody z zastosowaniem procesu osmozy odwrotnej.

(111) **257884** (220) 2012 05 14 (210) 400335
(151) 2013 06 03 (441) 2012 08 27

(732) JUJKA AURELIA, JUJKA STANISŁAW PRZEDSIĘBIORSTWO PRODUKCYJNO-USŁUGOWE SPÓŁKA CYWILNA, Kutno, PL.
(540)



(531) 6.3.11, 7.1.13, 25.1.1, 27.5.1
(510), (511) **30** mąka i produkty zbożowe, **31** otręby, **40** usługi młynarskie w tym przemiał zboża.

(111) **257885** (220) 2012 05 14 (210) 400338
(151) 2013 06 03 (441) 2012 08 27
(732) JUJKA AURELIA, JUJKA STANISŁAW PRZEDSIĘBIORSTWO PRODUKCYJNO-USŁUGOWE SPÓŁKA CYWILNA, Kutno, PL.
(540)



(531) 6.3.11, 7.1.13, 25.1.1, 27.5.1
(510), (511) **30** mąka i produkty zbożowe, **31** otręby, **40** usługi młynarskie, w tym przemiał zboża.

(111) **257886** (220) 2012 05 14 (210) 400341
(151) 2013 06 06 (441) 2012 08 27
(732) SUŁKOWSKI SZYMON P.P.U.H. SZYMEX, Stronie, PL.
(540)



Kolor znaku: zielony

(531) 5.7.13, 5.7.23, 27.5.1, 29.1.3
(510), (511) **29** mrożone owoce, olej z oliwek jadalny, owocowe chipsy, przecier jabłkowy, warzywa suszone, dżemy, ziemniaczane chipsy, **31** owoce świeże, warzywa świeże, jarzyny, owoce cytrusowe, wytloki z owoców, jagody, **32** soki owocowe, sok jabłkowy, soki warzywne, syropy do napojów, woda mineralna, napoje bezalkoholowe, napoje izotoniczne.

(111) **257887** (220) 2009 10 21 K (210) 400520
(151) 2013 07 16 (441) 2012 07 02

(732) Fenics Software, Inc., Nowy Jork, US.

(540) FENICS
(510), (511) **36** usługi finansowe i inwestycyjne, w tym analiza finansowa, zarządzanie, doradztwo oraz badania; pośrednictwo w zakresie usług między-maklerskich w dziedzinie derywatów, papierów wartościowych, towarów i walut; potwierdzanie autentyczności informacji finansowych dotyczących papierów wartościowych, towarów i walut; kalkulacja informacji finansowych dotyczących papierów wartościowych, towarów i walut; ocena kredytowa i ocena ryzyka; usługi informacji finansowej i inwestycyjnej otrzymanych drogą elektroniczną przez światowe i nie światowe sieci komputerowe.

(111) **257888** (220) 2012 05 18 (210) 400577
(151) 2013 07 11 (441) 2012 08 27
(732) GRUPA HANDLOWA STAROPOLSKIE WĘDLINY SPÓŁKA Z OGRANICZONĄ ODPOWIEDZIALNOŚCIĄ, Inowrocław, PL.
(540)



Kolor znaku: biały, brązowy, czerwony, czarny, złoty

(531) 25.1.15, 26.1.2, 27.5.1, 29.1.15
(510), (511) **29** bekon, słonina, drób w postaci mięsa, flaki, kaszanka, kiełbasy, konserwy mięsne, mięso, pieczenie mięsne, ekstrakty mięsne, galaretki mięsne, mięso konserwowane, mięso wieprzowe i wołowe, paszтет z wątróbki, smalec, szynka, tłuszcz jadalny, wątroba i wątróbki drobiowe, podroby drobiowe, wędliny, wędzonki.

(111) **257889** (220) 2012 05 18 (210) 400580
(151) 2013 07 11 (441) 2012 08 27
(732) KUŚTOWSKA KATARZYNA PRZEDSIĘBIORSTWO GASTRONOMICZNO-USŁUGOWE, Gołdap, PL.
(540)



Kolor znaku: brązowy, biały

(531) 2.3.4, 27.5.1, 29.1.12
(510), (511) **43** usługi restauracyjne, usługi hotelarskie, obsługa gastronomiczna z własnym zapleczem, produktami i transportem.

(111) **257890** (220) 2012 05 18 (210) 400585
(151) 2013 07 11 (441) 2012 08 27
(732) WHITE STONE MASONRY AND CONSTRUCTION STONE WORK GENERAL CONSTRUCTION GRUBA CHESTER, Mississauga, CA.
(540)



Kolor znaku: żółty, pomarańczowy, jasnobrązowy, brązowy, granatowy

(531) 1.1.1, 5.3.11, 11.3.4, 26.1.1, 27.5.1, 29.1.13
(510), (511) **43** usługi zaopatrzenia w żywność i napoje, usługi w zakresie prowadzenia: hoteli, restauracji, kawiarni, herbaciarni, kafeterii, barów, pizzerii, bufetów, jadłodajni, pubów, klubów, pensjonatów,

kempingów; rezerwacja miejsc hotelowych, usługi cateringowe- przygotowywanie posiłków i dań na zamówienie oraz ich dostawa, obsługa przyjęć i imprez towarzyskich w miejscu wskazanym przez zamawiającego, wynajmowanie sal na posiedzenia, mityngi, narady, wypożyczanie krzesel, stołów, bielizny stołowej i szklanych naczyń.

(111) **257891** (220) 2012 05 18 (210) 400586
(151) 2013 07 11 (441) 2012 08 27
(732) Parallels IP Holdings GmbH, Schaffhausen, CH.

(540) PARALLELS

(510), (511) **09** oprogramowanie komputerowe do dostarczania i zarządzania fakturami, wiadomościami i komunikatami, infrastrukturą technologii informacyjnej, usługami on-line oraz aplikacjami software as a service (SaaS-oprogramowanie jako usługa) dla osób trzecich; oprogramowanie komputerowe do użytku w chmurze obliczeniowej; oprogramowanie komputerowe do użytku przy wirtualizacji systemu operacyjnego i zasobów fizycznych komputera; oprogramowanie komputerowe do użytku w chmurze obliczeniowej oraz do wirtualizacji zasobów sprzętowych i systemu operacyjnego; oprogramowanie komputerowe do użytku przy emulacji sprzętu komputerowego oraz emulacji systemu operacyjnego; oprogramowanie komputerowe do użytku przy płynnej integracji nienatywnych aplikacji; oprogramowanie komputerowe do użytku przy tworzeniu izolowanych partycji oraz środowisk wirtualnych na pojedynczym fizycznym serwerze z jednym systemem operacyjnym; oprogramowanie komputerowe do użytku w dynamicznej alokacji zasobów systemu komputerowego; narzędzia zarządzania oprogramowaniem komputerowym do użytku w automatycznej administracji wieloma środowiskami wirtualnymi i wieloma serwerami.

(111) **257892** (220) 2012 05 18 (210) 400599
(151) 2013 07 11 (441) 2012 08 27
(732) VISTULA GROUP SPÓŁKA AKCYJNA,
Kraków, PL.
(540)



(531) 26.4.2, 26.4.18, 27.5.1

(510), (511) **01** środki chemiczne do impregnacji skóry; środki chemiczne do impregnacji materiałów tekstylnych, **03** pasty do obuwia; wosk do obuwia; środki, pasty do konserwacji skóry; zestawy kosmetyków; kosmetyki; pasty do skór zwierzęcych; woda toaletowa; preparaty do czyszczenia; perfumy, **18** portmonetki; imitacje skóry; parasole; parasolki; portfele; torby na kółkach; torby turystyczne; torbki; aktówki; teczki, **25** obuwie; paski jako odzież; swetry; skarpetki; koszule; nakrycia głowy jako odzież, garnitury, spodnie, okrycie wierzchnie jako odzież, rękawiczki jako odzież, odzież ze skóry.

(111) **257893** (220) 2012 05 18 (210) 400606
(151) 2013 07 11 (441) 2012 08 27
(732) VISTULA GROUP SPÓŁKA AKCYJNA,
Kraków, PL.
(540)



(531) 27.5.1

(510), (511) **01** środki chemiczne do impregnacji skóry; środki chemiczne do impregnacji materiałów tekstylnych, **03** pasty do obuwia; wosk do obuwia; środki, pasty do konserwacji skóry; zestawy kosmetyków; kosmetyki; pasty do skór zwierzęcych; woda toaletowa; preparaty do czyszczenia; perfumy, **18** portmonetki; imitacje skóry; parasole; parasolki; portfele; torby na kółkach; torby turystyczne; torbki; aktówki; teczki, **25** obuwie; paski jako odzież; swetry; skarpetki; koszule; nakrycia głowy jako odzież, garnitury, spodnie, okrycie wierzchnie jako odzież, rękawiczki jako odzież, odzież ze skóry.

(111) **257894** (220) 2012 05 21 (210) 400648
(151) 2013 07 12 (441) 2012 08 27
(732) SŁOWIK IRENEUSZ OPB DEVELOPMENT, Warszawa, PL.

(540)



Kolor znaku: srebrny, biały, ciemnoczerwony

(531) 26.4.2, 27.5.1, 29.1.13

(510), (511) **35** agencje reklamowe, prowadzenie akcji promocyjnej i reklamowej w prasie, radiu, telewizji i w sieci internetowej, reklama billboardowa, dystrybucja materiałów reklamowych-druków, prospektów, broszur, katalogów, ulotek, agencje informacji handlowej, badania marketingowe i opinii publicznej, badania rynku, badania w dziedzinie działalności gospodarczej, doradztwo w zakresie organizowania i prowadzenia działalności gospodarczej, sporządzanie ekspertyz w zakresie wydolności przedsiębiorstw, usługi reklamowe i informacyjne z zakresu działalności gospodarczej, handlowe wyceony, administrowanie i zarządzanie hotelami, organizowanie wystaw i targów w celach handlowych lub reklamowych, doradztwo handlowe, pozyskiwanie informacji o działalności gospodarczej, prezentowanie produktów w mediach dla celów sprzedaży, usługi w zakresie handlu detalicznego, hurtowego oraz za pomocą Internetu różnych towarów z branży budowlanej, usługi w zakresie prowadzenia agencji importowo-eksportowej, **36** administrowanie i zarządzanie nieruchomościami, agencje badające zdolność kredytową, agencje mieszkaniowe, agencje nieruchomości, agencje pośrednictwa w handlu nieruchomościami, agencje ściągania wierzytelności, analizy finansowe, doradztwo w sprawach finansowych i ubezpieczeniowych w zakresie obrotu nieruchomościami, dzierżawa majątku nieruchomości, dzierżawa nieruchomości, ekspertyzy dla celów fiskalnych, informacja o ubezpieczeniach, informacje finansowe, maklerstwo ubezpieczeniowe, pośrednictwo ubezpieczeniowe, pośrednictwo w sprawach majątku nieruchomości, ubezpieczenia, ubezpieczenia zdrowotne, umowy kredytowe połączone ze sprzedażą ratalną, usługi brokerskie w zakresie nieruchomości, usługi ubezpieczeniowe, wycena finansowa majątku nieruchomości, wynajmowanie mieszkań, wynajmowanie pomieszczeń biurowych, zarządzanie majątkiem nieruchomym, monitoring rynku nieruchomości, **37** usługi deweloperskie w zakresie wznoszenia nowych obiektów budowlanych, usługi budowlane i remontowo-budowlane dla potrzeb budownictwa komunalnego i przemysłowego, usługi w zakresie budowania kompleksów i centrów handlowych, lokali niemieszkalnych i mieszkalnych oraz osiedli mieszkaniowych wraz z infrastrukturą, usługi w zakresie realizacji i nadzoru nad przedsięwzięciami inwestycyjnymi polegającymi na budowie i przygotowaniu kompleksów handlowych, usługi naprawczo-remontowe, roboty instalacyjne sieci wodociągowych, kanalizacyjnych, elektrycznych, klimatyzacyjnych i gazowych, prace konserwatorskie i specjalistyczne, nadzór budowlany, usługi w zakresie sprzątania obiektów, naprawy obiektów budowlano-mieszkaniowych, usługi i roboty ogólnobudowlane, konstrukcyjne i montażowe, usługi generalnego wykonawcy i inwestora robót budowlanych, informacje budowlane, wynajem narzędzi i sprzętu budowlanego, doradztwo budowlane, **39** usługi w zakresie transportu lądowego, dostarczanie towarów, pakowanie towarów, przewożenie ładunków, **41** organizowanie i prowadzenie imprez oraz zajęć sportowo-rekreacyjnych, zawodów i obozów sportowych, usługi rekreacyjne w zakresie poprawiania kondycji fizycznej związanej z działalnością basenu kąpielowego, siłownią plus fitness, usługi edukacyjne w zakresie kształtowania sylwetki, organizowanie i obsługa konferencji, kongresów, organizowanie i prowadzenie seminariów, zjazdów, sympozjów, przyjęć, wystaw z dziedziny kultury lub edukacji, usługi związane z organizacją rekreacji i wypoczynku, organizowanie zajęć sportowych z wykorzystaniem sprzętu sportowego, prowadzenie obiektów sportowych, wypożyczanie sprzętu rekreacyjnego i sportowego, usługi edukacyjne w zakresie uprawiania sportu, **42** architektura, usługi projektowe i konsultacyjne w zakresie projektowania budowlanego, urbanistycznego i technologicznego, doradztwo w zakresie ochrony środowiska, opracowywanie projektów technicznych, sporządzanie ekspertyz technicznych, projektowanie wnętrz, planowanie urbanistyczne kompleksów handlowych i osiedli mieszkaniowych wraz z infrastrukturą, **43** usługi domów tu-

rystycznych, eksploatacja terenów kempingowych, usługi w zakresie prowadzenia: hoteli, kafeterii, kawiarni, restauracji, herbaciarni, stołówek, barów, bufetów, pubów, klubów, pensjonatów, udostępnianie terenów i urządzeń kempingowych, usługi moteli, rezerwowanie noclegów, usługi zakwaterowania w zakresie obozów wakacyjnych, rezerwacja miejsc w pensjonatach, rezerwacje hotelowe, rezerwacje kwatery, wynajmowanie mieszkań na pobyt czasowy, wynajmowanie sal na posiedzenia, agencje zakwaterowania na rzecz hoteli i pensjonatów, usługi cateringowe-przygotowywanie posiłków i dań na zamówienie oraz ich dostawa.

(111) **257895** (220) 2012 05 21 (210) 400658
 (151) 2013 07 10 (441) 2012 08 27
 (732) „TOLOS” JULITA WALOSZEK, Bielsko-Biała, PL.
 (540)

EUORIDER

Kolor znaku: czerwony, czarny, biały

(531) 27.5.1, 29.1.13

(510), (511) **12** motocykle, motorowery, łodzie, skutery, **35** sprzedaż detaliczna i hurtowa motocykli, motorowerów, łodzi i skuterów.

(111) **257896** (220) 2012 05 21 (210) 400659
 (151) 2013 07 10 (441) 2012 08 27
 (732) CENTRUM ROZWOJU DZIECKA SPÓŁKA Z OGRANICZONĄ ODPOWIEDZIALNOŚCIĄ, Warszawa, PL.
 (540)



Kolor znaku: biały, czarny, czerwony

(531) 26.1.1, 26.1.18, 27.5.1, 29.1.13

(510), (511) **41** usługi przedszkolne, usługi nauczania przedszkolnego, **43** usługi żłobków dla dzieci.

(111) **257897** (220) 2012 05 21 (210) 400660
 (151) 2013 07 10 (441) 2012 08 27
 (732) TVN MEDIA SPÓŁKA Z OGRANICZONĄ ODPOWIEDZIALNOŚCIĄ, Warszawa, PL.
 (540) TVN 7

(510), (511) **03** kosmetyki, wyroby perfumeryjne, środki do pielęgnacji włosów, środki myjące, czyszczące i piorące, **09** programy telewizyjne, filmy, audycje radiowe, nagrania dźwięku, obrazu i filmowe utrwalone w formie zapisanej taśmy filmowej, taśmy video, taśmy magnetycznej, dysków optycznych, w formacie MP3, MP4, w zapisie cyfrowym, w wersji przystosowanej do odtwarzania w komputerach multimedialnych, w odtwarzaczach CD, DVD, zapisane nośniki obrazu i dźwięku, gry komputerowe, interaktywne gry komputerowe, gry elektroniczne, urządzenia do nagrywania, zapisywania, odtwarzania i reprodukcji dźwięku, obrazu, informacji i zapisu filmowego w formie analogowej i cyfrowej, elektryczna i elektroniczna aparatura służąca do odbioru przekazu satelitarnego, naziemnego, kablowego i światłowodowego, nadajniki sygnału naziemnego, kablowego i satelitarnego, odbiorniki telewizyjne i radiowe, odbiorniki telewizyjne i radiowe z wbudowanym dekodernym sygnału, urządzenia do odkodowywania zakodowanego sygnału zawierające zestaw do odbioru telewizji, zestawy aparaturowe zawierające dekodery i interaktywną przeglądarkę kanałów telewizji satelitarnej, zestawy aparaturowe zawierające dekodery i nagrywarkę do zapisywania programów telewizyjnych i dźwiękowych-rejestracja dźwięku i obrazu na wbudowanym dysku twardym PVR umożliwiającą wybór zapisywanych programów (Personal Video Recorder-osobisty rejestrator obrazu), programy komputerowe, programy komputerowe umożliwiające użytkownikom telewizji oglądanie i zakup towarów, za pośrednictwem cyfrowych kanałów telewizyjnych, programy do prowadzenia gier komputerowych, konkursów, przystosowane do użycia z odbiornikiem telewizyjnym jako ekranem komputerowym, programy kom-

puterowe do obsługi interaktywnej telewizji, urządzenia do zapisu audio i video w postaci skompresowanej, anteny radiowe i telewizyjne, urządzenia do zapisywania, zapamiętywania i odtwarzania obrazów, dźwięków i zapisu wideo w postaci plików MP 3, MP 4, aparaty telefoniczne, monitory, komputery i urządzenia towarzyszące, komputery przystosowane do odbioru sygnału telewizyjnego i radiowego w systemie naziemnym, satelitarnym, cyfrowym, **16** papier, karton i wyroby z tych materiałów nie ujęte w innych klasach, druki akcydensowe, kalendarze, foldery, prospekty, afisze, plakaty, fotografie, nalepki, publikacje drukowane, czasopisma, książki, broszury, materiały piśmienne, papeteria, torby do pakowania z papieru i tworzyw sztucznych materiały szkoleniowe i instruktażowe (z wyjątkiem aparatów), **25** odzież, odzież sportowa, obuwie, nakrycia głowy, **28** gry, zabawki i sprzęt sportowy ujęte w tej klasie, karty do gry, **35** usługi w zakresie reklamy: organizacja i prowadzenie kampanii reklamowych, wynajem i sprzedaż miejsca i czasu na cele reklamowe w środkach masowego przekazu, usługi produkcji audycji i filmów reklamowych dla radia, telewizji, filmu, Internetu, usługi w zakresie dystrybucji i doręczania prospektów i próbek reklamowych, organizacji pokazów i wystaw w celach handlowych i/lub reklamowych, usługi badania opinii publicznej, badania rynku mediów i reklamy, udzielanie informacji w sprawach działalności gospodarczej, podatków, pozyskiwanie i przekazywanie informacji o działalności gospodarczej, pomoc w prowadzeniu działalności gospodarczej, sporządzanie ekspertyz dotyczących działalności gospodarczej i handlowej, usługi prowadzenia sklepu i hurtowni wielobranżowej, usługi sprzedaży odzieży, obuwia, wyrobów papierniczych, kosmetyków, chemii gospodarczej, książek, czasopism, gazet, sprzętów gospodarstwa domowego, mebli, wyposażenia wnętrz, usługi prowadzenia sklepu i hurtowni wielobranżowej, usługi sprzedaży odzieży, obuwia, wyrobów papierniczych, kosmetyków, chemii gospodarczej, książek, czasopism, gazet, sprzętów gospodarstwa domowego, mebli, wyposażenia wnętrz za pośrednictwem Internetu (sklep internetowy), usługi prowadzenia sprzedaży niżej wymienionych towarów z naniesionym logo jako elementem reklamowo-ozdobnym: apaszki jedwabne, baloniki, bandanki, banery, bezrękawniki, bloczki kartek samoprzylepnych, bluzy, bombki, breloczki, chorągiewki, czapki, daszki, długopisy, elektroniczne urządzenia do tłumaczeń językowych, elektroniczne urządzenia ze słownikiem, etui skórzane na długopisy, etui skórzane na wizytówki, flagi, galanteria odzieżowa damska i męska, galanteria skórzana, galanteria papierowa, kalendarze, kalkulatory, kapelusze, karafki, konstrukcje dmuchane i balony, kosmetyczki, kosmetyki, koszulki polo, krawaty, krzeselka, kubki, kurtki, latawce, maskotki, materiały biurowe i szkolne, pudełka, naklejki i nalepki, notesy, obrusy, odtwarzacze płyt kompaktowych i kaset, ołówki, opakowania na napoje, organizery, otwieracze do butelek, pałeczki chińskie, papiery pakowe, parasole, parasolki, parawany, para jedwabne, piłki, piórniki, plecaki, podkładki pod kubki, kieliszki i szklanki, podkładki pod mysz, pokrowce na telefony, portfele, postery, radioodbiorniki, rękawiczki, ręczniki, sakwy rowerowe, sakwy podróżne, samochodowe osłony przeciwsłoneczne, siatki, skrobaczki do szyb, słodczyce, standy, stroje dla personelu, szale, szaliki, teczki skórzane, termosy, torby i torebki, torciki, trąbki, t-shirty, wizytowniki, wody perfumowane i perfumy, worki żeglarskie, wyroby ze szkła i porcelany, zabawki, zegary ściennie, zegarki, znaczki z logo, **36** usługi w zakresie pośrednictwa w zawieraniu umów ubezpieczeniowych, umów kredytowych za pośrednictwem telewizji interaktywnej i sieci teleinformatycznych Internet, sprawdzanie stanu konta za pośrednictwem telewizji interaktywnej i sieci teleinformatycznych Internet, umożliwianie dokonywania płatności za pośrednictwem telewizji interaktywnej i Internetu, obsługa kart kredytowych za pośrednictwem telewizji interaktywnej i Internetu, udzielanie informacji o usługach ubezpieczeniowych i finansowych, **37** usługi w zakresie: instalacji, obsługi i napraw systemów przekazywania dźwięku i obrazu w systemie łączności radiofonicznej, telewizyjnej, kablowej, światłowodowej, satelitarnej i naziemnej, w systemie cyfrowym i analogowym, instalacji i naprawy urządzeń do odbioru sygnału telewizyjnego, radiowego, instalacja anten zbiorczych i indywidualnych do odbioru tego sygnału, instalacja i naprawa sprzętu do odkodowywania sygnału, **38** usługi telekomunikacyjne, usługi agencji informacyjnej: zbieranie i rozpowszechnianie informacji, usługi emisji sygnału radiowego i telewizyjnego, usługi rozpowszechniania programów telewizyjnych, reportaży, filmów dokumentalnych i fabularnych, widowisk rozrywkowych i sportowych oraz audycji z interaktywnym udziałem widzów, usługi: emisji telewizyjnej i radiowej, obsługi przekazu

dźwięku i obrazu, obsługi przekazu cyfrowego, organizowania systemów transmisyjnych dźwięku, obrazu i sygnału cyfrowego, rozpowszechniania programów i informacji za pośrednictwem sieci informatycznych-Internetu, usługi komunikacyjne za pośrednictwem przekazu satelitarnego, naziemnego, kablowego i światłowodowego, usługi telekomunikacyjne spersonalizowane-zakres dostępu do treści informacyjnych i usług indywidualnie określonych dla każdego abonenta z możliwością wykorzystania przesyłania informacji od abonenta do operatora w celu wyboru: usług, uczestniczenia w grach, konkursach, głosowaniach i dokonywania zakupów z jednoczesnym przekazywaniem informacji od i do klienta, usługi telekomunikacyjne przeznaczone do obsługi sprzedaży detalicznej towarów poprzez bezpośrednią komunikację z klientem, usługi przekazu telewizyjnego łącznie z umożliwianiem wyboru z pośród wielu programów i inteligentnej automatycznej selekcji programów które mają być nagrywane, usługi emisji i transmisji telewizji interaktywnej, interaktywnej rozrywki i konkursów usługi dostarczania informacji on-line z komputerowych baz danych, umożliwianie dostępu do stron www za pośrednictwem przekazu telewizyjnego poprzez interaktywny portal telewizyjny, udzielanie informacji i usługi konsultacyjne dotyczące wyżej wymienionych usług, dostarczanie dostępu do Internetu, wynajem miejsca na strony www, usługi poczty elektronicznej, organizacji i przekazywanie serwisów internetowych www, dostarczanie dostępu do stron MP3 i MP4 w Internecie, dostarczanie dostępu do zasobów muzycznych, filmowych i zbiorów obrazów w sieci internetowej, wynajem urządzeń do odbioru, retransmisji i nadawania sygnału telewizyjnego i radiowego, odbiorników radiowych i telewizyjnych, urządzeń do kodowania i dekodowania sygnału cyfrowego i analogowego, zapewnienie dostępu do sieci LAN-przesyłanie danych z i do sieci lokalnej (Local Area Network) jak również umożliwianie dostępu do Internetu za pośrednictwem tej sieci, umożliwianie dostępu do krajowych i międzynarodowych serwerów i portali internetowych, **39** usługi w zakresie organizacji podróży, turystyki, udzielanie informacji o podróżach i turystyce, **41** usługi rozrywki i nauczania: organizacja rozrywkowych widowisk telewizyjnych, audycji radiowych, produkcja filmów dokumentalnych i fabularnych, reportaży, programów telewizyjnych, organizacji teleturniejów i konkursów, organizacja audycji z interaktywnym udziałem widzów, dostarczanie rozrywki i usług edukacyjnych za pośrednictwem radia, telewizji, Internetu, dostęp do tych usług edukacyjnych i rozrywkowych w systemie on-line, w systemie telewizji interaktywnej, usługi wynajmowania sprzętu do nagrywania, odtwarzania dźwięku i obrazu, dostarczanie informacji o rozrywce, edukacji, programach radiowych i telewizyjnych, imprezach sportowych, usługi automatycznego zapisywania programów telewizyjnych zgodnie z preferencjami odbiorców i następnie odtwarzanie ich w czasie wybranym przez odbiorcę, usługi rozrywkowe polegające na udostępnianiu muzyki, video, dźwięku i obrazu w postaci plików MP3 i MP4 ze stron www poprzez Internet, usługi wynajmowania studia nagraniowego, filmowego, organizacji i produkcji nagrań filmowych, dźwiękowych, usługi organizacji imprez artystycznych, estradowych, sportowych, rekreacyjnych, usługi wydawnicze: publikowanie książek i innych materiałów drukowanych, publikowanie książek, magazynów, czasopism, gazet w formie elektronicznej, udostępnianie ich w sieci internetowej, usługi obsługi technicznej i organizacyjnej produkcji telewizyjnej i filmowej, **42** opracowywanie i wdrażanie programów komputerowych, usługi dotyczące oprogramowania komputerowego zawarte w tej klasie, opracowywanie ekspertyz, opinii i prowadzenie badań w dziedzinie komunikacji społecznej, prowadzenie badań w dziedzinie usług medialnych-prace badawczo-wdrożeniowe dotyczące opracowywania i wdrażania nowych technologii w dziedzinie usług medialnych, opracowywanie i przekazywanie prognoz pogody, usługi udostępniania czasu dostępu do sieci Internet-kawiarenka internetowa, usługi udostępniania dostępu do krajowych i międzynarodowych serwerów i portali internetowych, prowadzenie serwerów i portali internetowych, **43** usługi prowadzenia barów, kawiarni, restauracji, usługi hotelarskie, usługi zapewnienia miejsc noclegowych, udzielanie informacji i porad w zakresie usług gastronomicznych, działalności restauracji, kawiarni, barów i usług hoteli, usługi udzielania informacji o usługach gastronomicznych i hotelowych, rezerwacja miejsc noclegowych, pokoi hotelowych, **44** usługi w zakresie dbania o zdrowie, higienę i urodę istot ludzkich i zwierząt, udzielanie informacji i porad w tym zakresie, **45** usługi administrowania prawami własności intelektualnej, udzielania licencji i pośrednictwa w obrocie prawami własności intelektualnej.

(111) **257898** (220) 2012 05 21 (210) 400668
 (151) 2013 07 03 (441) 2012 08 27
 (732) Mark Anthony International SRL, St. Michael, BB.
 (540)



(531) 5.7.12, 27.5.1
 (510), (511) **32** piwo, napoje bezalkoholowe, smakowe napoje piwne na bazie słodu, **33** napoje alkoholowe, alkoholowe napoje chłodzące smakowe z zawartością słodu.

(111) **257899** (220) 2012 05 22 (210) 400674
 (151) 2013 07 03 (441) 2012 08 27
 (732) CHI POLSKA SPÓŁKA AKCYJNA, Warszawa, PL.
 (540) CHAI turtle caffè latte

(510), (511) **30** herbata, kawa, dodatki smakowe kawowe, napoje na bazie kawy, substytuty kawy, kakao, napoje na bazie kakao, wyroby kakaowe, czekolada do picia, herbatniki, chleb, bułeczki, ciastka, preparaty zbożowe, czekolada, cykorja jako substytut kawy, wyroby cukiernicze, ciasteczka kruche, mrożony jogurt (lody spożywcze), lody, lód, sorbety, herbatki ziołowe nie do celów leczniczych, herbatki owocowe, naleśniki, ciasteczka, ciasta, kanapki, cukier, słodycze, tarty, gofry, **43** dostarczanie żywności i napojów, usługi restauracyjne, usługi barów przekąskowych, usługi restauracji przygotowujących żywność na wynos, usługi kawiarni, usługi kafeterii, usługi barów kawowych, usługi jadłodajni, usługi cateringowe.

(111) **257900** (220) 2012 05 22 (210) 400675
 (151) 2013 07 03 (441) 2012 08 27
 (732) CHI POLSKA SPÓŁKA AKCYJNA, Warszawa, PL.
 (540)



Kolor znaku: brązowy, jasnobrązowy

(531) 27.5.1, 29.1.12
 (510), (511) **30** herbata, kawa, dodatki smakowe kawowe, napoje na bazie kawy, substytuty kawy, kakao, napoje na bazie kakao, wyroby kakaowe, czekolada do picia, herbatniki, chleb, bułeczki, ciastka, preparaty zbożowe, czekolada, cykorja jako substytut kawy, wyroby cukiernicze, ciasteczka kruche, mrożony jogurt (lody spożywcze), lody, lód, sorbety, herbatki ziołowe nie do celów leczniczych, herbatki owocowe, naleśniki, ciasteczka, ciasta, kanapki, cukier, słodycze, tarty, gofry, **43** dostarczanie żywności i napojów, usługi restauracyjne, usługi barów przekąskowych, usługi restauracji przygotowujących żywność na wynos, usługi kawiarni, usługi kafeterii, usługi barów kawowych, usługi jadłodajni, usługi cateringowe.

(111) **257901** (220) 2012 05 22 (210) 400676
 (151) 2013 07 03 (441) 2012 08 27
 (732) CHI POLSKA SPÓŁKA AKCYJNA, Warszawa, PL.
 (540) CHAI tiger caffè latte

(510), (511) **30** herbata, kawa, dodatki smakowe kawowe, napoje na bazie kawy, substytuty kawy, kakao, napoje na bazie kakao, wyroby kakaowe, czekolada do picia, herbatniki, chleb, bułeczki, ciastka, preparaty zbożowe, czekolada, cykorja jako substytut kawy, wyroby cukiernicze, ciasteczka kruche, mrożony jogurt (lody spożywcze), lody, lód, sorbety, herbatki ziołowe nie do celów leczniczych, herbatki owocowe, naleśniki, ciasteczka, ciasta, kanapki, cukier, słodycze, tarty, gofry, **43** dostarczanie żywności i napojów, usługi restauracyjne, usługi barów przekąskowych, usługi restauracji przygotowujących żywność na wynos, usługi kawiarni, usługi kafeterii, usługi barów kawowych, usługi jadłodajni, usługi cateringowe.

(111) **257902** (220) 2012 05 22 (210) 400682
 (151) 2013 07 03 (441) 2012 08 27
 (732) STASIAK KRZYSZTOF ANIMO P.P.H.U., Łódź, PL.
 (540) SunLady
 (510), (511) **25** odzież, obuwanie, nakrycia głowy, bielizna osobista, rajstopy, rajtuzy, legginsy, pończochy, napiętki pończoch, podkolanówki, getry, skarpetki.

(111) **257903** (220) 2012 05 22 (210) 400702
 (151) 2013 07 03 (441) 2012 08 27
 (732) GMINA MOŃKI, Mońki, PL.
 (540)



Kolor znaku: żółty, czerwony, czarny

(531) 2.9.1, 26.1.1, 27.5.1, 29.1.13

(510), (511) **25** odzież, obuwanie, nakrycia głowy, **28** gry i zabawki; artykuły sportowe i gimnastyczne nie ujęte w innych klasach; ozdoby choinkowe, **35** reklama; zarządzanie w działalności handlowej; administrowanie działalności handlowej; prace biurowe.

(111) **257904** (220) 2012 05 22 (210) 400717
 (151) 2013 07 15 (441) 2012 08 27
 (732) POCZTYLION-ARKA POWSZECHNE TOWARZYSTWO EMERYTALNE SPÓŁKA AKCYJNA, Warszawa, PL.
 (540)



Kolor znaku: zielony, niebieski

(531) 5.3.11, 5.3.13, 26.1.6, 27.5.1, 29.1.12

(510), (511) **36** świadczenia emerytalne.

(111) **257905** (220) 2012 05 22 (210) 400718
 (151) 2013 07 15 (441) 2012 08 27
 (732) TECHNOMICOL POLSKA SPÓŁKA Z OGRANICZONĄ ODPOWIEDZIALNOŚCIĄ, Piaseczno, PL.
 (540) MASTERBIT

(510), (511) **19** papa asfaltowa do pokryć dachowych i izolacji płyt betonowych, nawierzchnie asfaltowe, powłoki dachowe, okrycia niemetalowe dla budownictwa, papa, powłoki budowlane, materiały budowlane niemetalowe, asfalt, smoła i bitumy.

(111) **257906** (220) 2012 05 23 (210) 400742
 (151) 2013 07 15 (441) 2012 08 27
 (732) UNION INVESTMENT TOWARZYSTWO FUNDUSZY INWESTYCYJNYCH SPÓŁKA AKCYJNA, Warszawa, PL.
 (540)



Kolor znaku: niebieski, złoty, czarny

(531) 19.9.1, 26.1.1, 27.5.1, 29.1.13

(510), (511) **35** reklama i prowadzenie interesów osób trzecich, pozyskiwanie i systematyzacja danych do komputerowych baz danych, księgowość, sporządzanie prognoz ekonomicznych, usługi w zakresie badań statystycznych, usługi w zakresie przeprowadzania wyceny działalności gospodarczej, usługi w zakresie promocji sprzedaży dla osób trzecich, usługi w zakresie zaopatrzenia osób trzecich jako zakupy produktów i usług dla innych przedsiębiorstw, usługi informacyjne w zakresie statystyki, **36** tworzenie i zarządzanie funduszami inwestycyjnymi, reprezentowanie uczestników funduszy inwestycyjnych wobec osób trzecich, gromadzenie funduszy od inwestorów, sprzedaż jednostek uczestnictwa w funduszach inwestycyjnych, sprzedaż certyfikatów inwestycyjnych w funduszach inwestycyjnych, inwestowanie powierzonych kapitału zgromadzonego w funduszach, doradztwo, sondaże, analizy, opinie i ekspertyzy finansowe, w tym w zakresie zarządzania i inwestowania kapitału w funduszach inwestycyjnych, zarządzanie cudzym pakietem papierów wartościowych na zlecenie, doradztwo w zakresie obrotu papierami wartościowymi, prowadzenie rachunków papierów wartościowych oraz rachunków pieniężnych służących do ich obsługi, pośrednictwo w nabywaniu lub zbywaniu papierów wartościowych będących w obrocie na zagranicznych rynkach regulowanych, sporządzanie prospektu emisyjnego i memorandum informacyjnego, usługi nabywania lub zbywania papierów wartościowych na własny rachunek celem realizacji umów o submisje inwestycyjne lub usługowe, usługi reprezentowania posiadaczy papierów wartościowych wobec emitentów tych papierów, usługi pożyczania papierów wartościowych na podstawie odrębnych przepisów, udzielanie informacji dotyczących inwestowania w papiery wartościowe, pośredniczenie w zbywaniu produktów finansowych, w szczególności zawieranie umów o uczestnictwo w funduszach inwestycyjnych, obliczanie wartości aktywów funduszy i portfeli, świadczenie usług finansowych na rzecz klientów instytucji finansowych, funduszy inwestycyjnych, banków, zakładów i towarzystw ubezpieczeń, usługi finansowe inwestycyjne, usługi konsultingowe w sprawach finansowych.

(111) **257907** (220) 2012 05 23 (210) 400746
 (151) 2013 07 15 (441) 2012 08 27
 (732) GRUPA EDUKACYJNA SPÓŁKA AKCYJNA, Kielce, PL.
 (540)



Kolor znaku: niebieski, biały

(531) 2.1.1, 20.7.1, 27.5.1, 29.1.12

(510), (511) **09** audiobooki (książki mówione), e-booki (książki w formie elektronicznej) na nośnikach informatycznych, interfejsy komputerowe, programy komputerowe, komputerowe bazy danych, **16** czasopisma, publikacje periodyczne, broszury, ulotki, biuletyny, publikacje drukowane, książki, podręczniki, **38** przesyłanie informacji przez terminale komputerowe, przesyłanie informacji tekstowej i obrazowej za pomocą komputerów, **39** dystrybucja podręczników szkolnych, książek i czasopism, **40** drukowanie podręczników szkolnych, książek i czasopism, usługi poligraficzne i skład drukarski, **41** usługi w zakresie szkoleń na odległość, wydawania i publikowania tekstów literackich i dydaktycznych, pisanie tekstów innych niż reklamowe, wszelkie usługi wydawnicze inne niż reklamowe, w tym prowadzone z wykorzystaniem wszystkich nośników elektronicznych, usługi nauczania i organizowania konkursów edukacyjnych, usługi organizowania wystaw kulturalnych lub edukacyjnych, usługi dotyczące publikowania książek i tekstów innych niż teksty reklamowe, publikacja elektroniczna on-line książek i periodyków, publikowanie elektroniczne on-line publikacji zawartych w tej klasie, organizowanie i prowadzenie pracowni specjalistycznych, organizowanie i prowadzenie seminariów, sympozjów, konferencji, kongresów i zjazdów, **42** tworzenie i administrowanie stron www, witryn i portali, usługi tworzenia komputerowych programów multimedialnych zawierających informacje książkowe, filmy, animacje oraz zdjęcia dla potrzeb edukacji, rozrywki i kultury.

(111) **257908** (220) 2012 05 23 (210) 400748
 (151) 2013 07 15 (441) 2012 08 27
 (732) W2M SPÓŁKA Z OGRANICZONĄ ODPOWIEDZIALNOŚCIĄ,
 Warszawa, PL.

(540) WIRTUALNE (TIK) LEKJCE

(510), (511) **09** audiobooki (książki mówione), e-booki (książki w formie elektronicznej) na nośnikach informatycznych, interfejsy komputerowe, programy komputerowe, komputerowe bazy danych, **16** czasopisma, publikacje periodyczne, broszury, ulotki, biuletyny, publikacje drukowane, książki, podręczniki, **38** przesyłanie informacji przez terminale komputerowe, przesyłanie informacji tekstowej i obrazowej za pomocą komputerów, **39** dystrybucja podręczników szkolnych, książek i czasopism, **40** drukowanie podręczników szkolnych, książek i czasopism, usługi poligraficzne i skład drukarski, **41** usługi w zakresie szkoleń na odległość, wydawania i publikowania tekstów literackich i dydaktycznych, pisanie tekstów innych niż reklamowe, wszelkie usługi wydawnicze inne niż reklamowe, w tym prowadzone z wykorzystaniem wszystkich nośników elektronicznych, usługi nauczania i organizowania konkursów edukacyjnych, usługi organizowania wystaw kulturalnych lub edukacyjnych, usługi dotyczące publikowania książek i tekstów innych niż teksty reklamowe, publikacja elektroniczna on-line książek i periodyków, publikowanie elektroniczne on-line publikacji zawartych w tej klasie, organizowanie i prowadzenie pracowni specjalistycznych, organizowanie i prowadzenie seminariów, sympozjów, konferencji, kongresów i zjazdów, **42** tworzenie i administrowanie stron www, witryn i portali, usługi tworzenia komputerowych programów multimedialnych zawierających informacje książkowe, filmy, animacje oraz zdjęcia dla potrzeb edukacji, rozrywki i kultury.

(111) **257909** (220) 2012 05 23 (210) 400749
 (151) 2013 07 15 (441) 2012 08 27
 (732) W2M SPÓŁKA Z OGRANICZONĄ ODPOWIEDZIALNOŚCIĄ,
 Warszawa, PL.

(540) WIT WWW.TABLICAWIT.PL

(510), (511) **09** audiobooki (książki mówione), e-booki (książki w formie elektronicznej) na nośnikach informatycznych, interfejsy komputerowe, programy komputerowe, komputerowe bazy danych, publikacje drukowane, książki, podręczniki, **38** przesyłanie informacji przez terminale komputerowe, przesyłanie informacji tekstowej i obrazowej za pomocą komputerów, **39** dystrybucja podręczników szkolnych, książek i czasopism, **40** drukowanie podręczników szkolnych, książek i czasopism, usługi poligraficzne i skład drukarski, **41** usługi w zakresie szkoleń na odległość, wydawania i publikowania tekstów literackich i dydaktycznych, pisanie tekstów innych niż reklamowe, wszelkie usługi wydawnicze inne niż reklamowe, w tym prowadzone z wykorzystaniem wszystkich nośników elektronicznych, usługi nauczania i organizowania konkursów edukacyjnych, usługi organizowania wystaw kulturalnych lub edukacyjnych, usługi dotyczące publikowania książek i tekstów innych niż teksty reklamowe, publikacja elektroniczna on-line książek i periodyków, publikowanie elektroniczne on-line publikacji zawartych w tej klasie, organizowanie i prowadzenie pracowni specjalistycznych, organizowanie i prowadzenie seminariów, sympozjów, konferencji, kongresów i zjazdów, **42** tworzenie i administrowanie stron www, witryn i portali, usługi tworzenia komputerowych programów multimedialnych zawierających informacje książkowe, filmy, animacje oraz zdjęcia dla potrzeb edukacji, rozrywki i kultury.

(111) **257910** (220) 2012 05 23 (210) 400757
 (151) 2013 07 04 (441) 2012 08 27
 (732) POŚREDNICTWO FINANSOWE KREDYTY-CHWILÓWKI
 SPÓŁKA Z OGRANICZONĄ ODPOWIEDZIALNOŚCIĄ, Tychy, PL.
 (540)



Kolor znaku: czarny, szary, czerwony, żółty
 (531) 20.5.7, 24.15.1, 26.4.9, 27.5.1, 29.1.14

(510), (511) **36** usługi finansowe, pośrednictwo finansowe, doradztwo w sprawach finansowych.

(111) **257911** (220) 2012 05 23 (210) 400763
 (151) 2013 07 05 (441) 2012 08 27

(732) INTER-GLOBAL FRANCISZEK, ZOFIA, GRZEGORZ,
 PAWEŁ NOWAK SPÓŁKA JAWNA, Ostrów Wielkopolski, PL.
 (540) DEEPER

(510), (511) **03** środki do czyszczenia, mycia, polerowania i woskowania samochodów i ich części, preparaty do czyszczenia powierzchni zewnętrznych i wewnętrznych pojazdów, preparaty do mycia silników spalinowych, preparaty do usuwania z powierzchni smarów; zestawy kosmetyków samochodowych, pasty i mleczka (polerskie i nabłyszczające); szampony do mycia samochodów, płyny do spryskiwaczy szyb samochodowych; zapachy samochodowe.

(111) **257912** (220) 2012 05 24 (210) 400795
 (151) 2013 07 09 (441) 2012 08 27
 (732) VIMEX SPÓŁKA AKCYJNA, Piaseczno, PL.
 (540)



Kolor znaku: niebieski, czerwony, żółty

(531) 15.1.13, 26.2.7, 29.1.13

(510), (511) **06** metale nieszlachetne i ich stopy, budowlane materiały metalowe, przenośne metalowe konstrukcje budowlane, materiały metalowe do budowy dróg, przewody nieelektryczne, liny i druty z metali nieszlachetnych, drobne wyroby żelazne, wyroby ślusarskie, rury i rurki metalowe, wyroby z metali nieszlachetnych nie ujęte w innych klasach rudy (kruszcze), **35** reklama, zarządzanie w działalności handlowej, administrowanie działalności handlowej, prace biurowe, **39** transport, pakowanie i składowanie towarów, organizowanie podróży.

(111) **257913** (220) 2012 05 25 (210) 400878
 (151) 2013 07 17 (441) 2012 08 27

(732) NIK-POL SPÓŁKA Z OGRANICZONĄ ODPOWIEDZIALNOŚCIĄ,
 Bobrowniki, PL.

(540) Razok

(510), (511) **29** wędliny.

(111) **257914** (220) 2012 05 25 (210) 400879
 (151) 2013 07 17 (441) 2012 08 27

(732) NIK-POL SPÓŁKA Z OGRANICZONĄ ODPOWIEDZIALNOŚCIĄ,
 Bobrowniki, PL.

(540) szynkówka z NIK-POLA

(510), (511) **29** wędliny.

(111) **257915** (220) 2012 05 25 (210) 400880
 (151) 2013 07 17 (441) 2012 08 27

(732) NIK-POL SPÓŁKA Z OGRANICZONĄ ODPOWIEDZIALNOŚCIĄ,
 Bobrowniki, PL.

(540) Bekonówka z NIK-POLA

(510), (511) **29** wędliny.

(111) **257916** (220) 2012 05 25 (210) 400882
 (151) 2013 07 17 (441) 2012 08 27

(732) NIK-POL SPÓŁKA Z OGRANICZONĄ ODPOWIEDZIALNOŚCIĄ,
 Bobrowniki, PL.

(540) Schabówka z NIK-POLA

(510), (511) **29** wędliny.

(111) **257917** (220) 2012 05 25 (210) 400885
 (151) 2013 07 18 (441) 2012 08 27

(732) PEGZA SŁAWOMIR BMS BOGDAR, Wieruszów, PL.

(540) SPEŁNIAMY MARZENIA TWOJEGO DZIECKA

(510), (511) **20** wyroby stolarstwa meblowego, zestawy meblowe, meble dziecięce, fotele, gabloty, etażerki proste i narożnikowe, kanapy, kredensy, krzesła, kojce dla dzieci, kolebki, kołyski, ławy, łóżka, łóżeczka dla dzieci, materace do łóżek, półki, regały, skrzynie, kufry, sofy, stoły, stoliki, szafy, szafki, taborety, toaletki, zagłówki, szuflady, **24** okładziny do mebli z surowców włókienniczych, okładziny do mebli z tworzyw sztucznych, pokrowce ochronne na meble, pokrowce na materace, narzuty na łóżka, pościel, **35** usługi sprzedaży detalicznej i hurtowej w sklepach i salonach, za pośrednictwem Internetu w zakresie wyrobów stolarstwa meblowego, zestawów meblowych, mebli dziecięcych, foteli, gablot, etażerek prostych i narożnikowych, kanap, kredensów, krzesel, kojców dla dzieci, kolebek, kołysek, ław, łóżek, łóżeczek dla dzieci, materacy do łóżek, półek, regałów, skrzyń, kufków, sof, stołów, stolików, szaf, szafek, taboretów, toaletek, zagłówek, szuflad, okładzin do mebli z surowców włókienniczych, okładzin do mebli z tworzyw sztucznych, pokrowców ochronnych na meble, pokrowców na materace, narzut na łóżka, pościeli.

(111) **257918** (220) 2012 05 30 (210) 401052
 (151) 2013 07 17 (441) 2012 09 10
 (732) ZARZĄD TARGÓW WARSZAWSKICH SPÓŁKA AKCYJNA,
 Warszawa, PL.
 (540)



Kolor znaku: czerwony, ciemnoniebieski, szary, czarny, zielony
 (531) 24.15.3, 24.15.13, 27.5.1, 29.1.15

(510), (511) **35** usługi reklamy, promocji i marketingu, w środkach masowego przekazu oraz z wykorzystaniem Internetu, prowadzenie kampanii reklamowych, organizowanie i obsługa międzynarodowych i krajowych imprez targowych i wystawienniczych, w celach handlowych i reklamowych, internetowe prezentacje targowe i wystawiennicze, doradztwo handlowe, kojarzenie kontrahentów handlowych, wynajmowanie powierzchni na cele reklamowe.

(111) **257919** (220) 2012 05 30 (210) 401053
 (151) 2013 07 17 (441) 2012 09 10
 (732) ZARZĄD TARGÓW WARSZAWSKICH SPÓŁKA AKCYJNA,
 Warszawa, PL.
 (540)



Kolor znaku: jasnoniebieski, ciemnoniebieski
 (531) 3.7.21, 3.7.24, 6.3.11, 6.3.14, 18.3.23, 27.5.1, 29.1.4

(510), (511) **35** usługi reklamy, promocji i marketingu, w środkach masowego przekazu oraz z wykorzystaniem Internetu, prowadzenie kampanii reklamowych, organizowanie i obsługa międzynarodowych i krajowych imprez targowych i wystawienniczych, w celach handlowych i reklamowych, internetowe prezentacje targowe i wystawiennicze, doradztwo handlowe, kojarzenie kontrahentów handlowych, wynajmowanie powierzchni na cele reklamowe.

(111) **257920** (220) 2012 05 31 (210) 401095
 (151) 2013 07 10 (441) 2012 09 10
 (732) E-POINT SPÓŁKA AKCYJNA, Warszawa, PL.
 (540)



Kolor znaku: szary, zielony
 (531) 24.15.1, 26.4.2, 26.11.3, 27.5.1, 29.1.12

(510), (511) **35** usługi reklamowe polegające na: prowadzeniu agencji reklamowej, reklamie za pośrednictwem sieci komputerowej, badaniu rynku, rozpowszechnianiu ogłoszeń reklamowych, sprzedaży i promocji dla osób trzecich, **38** usługi telekomunikacyjne polegające na: połączeniu ze światową siecią komputerową za pośrednictwem telekomunikacji, przesyłaniu informacji tekstowej i obrazowej przy pomocy komputera, **41** usługi w zakresie nauczania i prowadzenia szkoleń dotyczących: administrowania stronami komputerowymi oraz sieciowymi, sprzętu komputerowego, projektowania stron internetowych, systemów komputerowych, oprogramowania komputerowego, tworzenia i utrzymywania stron internetowych dla osób trzecich, instalacji, konserwacji i aktualizacji oprogramowania komputerowego, **42** usługi w zakresie opiniowania i ekspertyz dotyczących: administrowania stronami komputerowymi oraz sieciowymi, sprzętu komputerowego, projektowania stron internetowych, systemów komputerowych, oprogramowania komputerowego, tworzenia i utrzymania stron internetowych dla osób trzecich instalacji, konserwacji i aktualizacji oprogramowania komputerowego, usługi w zakresie oprogramowania komputerowego: programowanie, projektowanie systemów, projektowanie, instalowanie, konserwowanie, aktualizowanie, wypożyczanie serwerów (hosting).

(111) **257921** (220) 2012 05 31 (210) 401096
 (151) 2013 07 10 (441) 2012 09 10
 (732) E-POINT SPÓŁKA AKCYJNA, Warszawa, PL.
 (540)



Kolor znaku: biały, ciemnoszary, jasnoszary, pomarańczowy
 (531) 26.1.6, 27.5.1, 29.1.13

(510), (511) **35** usługi reklamowe polegające na: prowadzeniu agencji reklamowej, reklamie za pośrednictwem sieci komputerowej, badaniu rynku, rozpowszechnianiu ogłoszeń reklamowych, sprzedaży i promocji dla osób trzecich, **38** usługi telekomunikacyjne polegające na: połączeniu ze światową siecią komputerową za pośrednictwem telekomunikacji, przesyłaniu informacji tekstowej i obrazowej przy pomocy komputera, **41** usługi w zakresie nauczania i prowadzenia szkoleń dotyczących: administrowania stronami komputerowymi oraz sieciowymi, sprzętu komputerowego, projektowania stron internetowych, systemów komputerowych, oprogramowania komputerowego, tworzenia i utrzymywania stron internetowych dla osób trzecich, instalacji, konserwacji i aktualizacji oprogramowania komputerowego, **42** usługi w zakresie opiniowania i ekspertyz dotyczących: administrowania stronami komputerowymi oraz sieciowymi, sprzętu komputerowego, projektowania stron internetowych, systemów komputerowych, oprogramowania komputerowego, tworzenia i utrzymania stron internetowych dla osób trzecich instalacji, konserwacji i aktualizacji oprogramowania komputerowego, usługi w zakresie oprogramowania komputerowego: programowanie, projektowanie systemów, projektowanie, instalowanie, konserwowanie, aktualizowanie, wypożyczanie serwerów (hosting).

(111) **257922** (220) 2012 05 31 (210) 401097
 (151) 2013 07 10 (441) 2012 09 10
 (732) KREDYT INKASO SPÓŁKA AKCYJNA, Warszawa, PL.
 (540) FINSANO
 (510), (511) **36** działalność związana z usługami finansowymi dotyczącymi udzielania kredytów przez instytucje nieobjęte pośrednictwem pieniężnym, tj.: udzielanie kredytów konsumpcyjnych, finansowanie handlu międzynarodowego, zapewnienie długoterminowego finansowania działalności przemysłowej, pożyczki pieniężne poza systemem bankowym, udzielanie kredytów mieszkaniowych przez specjalistyczne instytucje, nieprzyjmujące depozytów, udzielanie pożyczek pod zastaw (np. działalność lombardów); pozostałe

pośrednictwo finansowe związane głównie z dystrybucją środków finansowych, w inny sposób niż udzielanie pożyczek; faktoring, wystawianie swapów, dokonywanie opcji oraz zawieranie transakcji zabezpieczających, działalność inwestycyjną na własny rachunek dokonywaną poprzez lokatę kapitału za pośrednictwem przedsiębiorstw wysokiego ryzyka i klubów inwestycyjnych.

(111) **257923** (220) 2012 05 31 (210) 401119
(151) 2013 07 11 (441) 2012 09 10
(732) Koninklijke Douwe Egberts B.V., Amsterdam, NL.
(540) CREMA SILK

(510), (511) **30** kawa, w tym kawa w opakowaniach do filtrowania lub zaparzania, kawa w saszetkach, napoje na bazie kawy, napoje na bazie kawy zawierające mleko i mleko w proszku, substytuty kawy, kakao, czekolada, produkty zbożowe, owoce, cukier, zioła i przyprawy w tym mieszanki tych produktów, ekstrakty kawowe, kawa rozpuszczalna, substytuty kawy, herbata, napoje na bazie herbaty, liście herbaty, herbata ziołowa, ekstrakty herbaciane, herbata rozpuszczalna, substytuty herbaty, esencje herbaty, napary i esencje, kakao, napoje na bazie kakao, czekolada ekstrakty czekoladowe w proszku, granulowane lub w płynnej postaci, zioła do przygotowywania napoi, mieszanki ziół do przygotowywania napoi, mieszanki zawierające głównie zioła z dodatkiem suszonych owoców do przygotowywania napoi, wywary ziół do zastosowania niemedycego.

(111) **257924** (220) 2012 06 01 (210) 401121
(151) 2013 07 10 (441) 2012 09 10
(732) WALMARK, a.s., Třinec, CZ.
(540) URINAL DBA O DROGI MOCZOWE

(510), (511) **05** preparaty farmaceutyczne i parafarmaceutyczne, witaminy, minerały, pierwiastki śladowe, mikroelementy, dietetyczne i odżywcze preparaty i środki lecznicze, syropy dla celów farmaceutycznych, wyciągi ziół leczniczych, preparaty zawierające witaminy, dodatki mineralne, pierwiastki śladowe, mikroelementy lub lecznicze wyciągi ziołowe, dodatki żywnościowe wzbogacone witaminami, składnikami mineralnymi, mikroelementami lub pierwiastkami śladowymi, preparaty wzbogacone witaminami, preparaty witaminowe i multiwitaminowe, preparaty mineralne i multimineralne, herbaty ziołowe, zioła lecznicze, cukierki lub pastylki lub tabletki lub kapsułki żelatynowe albo żelowe lub otoczki lub gumy do żucia zawierające składniki lecznicze, substancje dietetyczne przystosowane do celów leczniczych, dietetyczne wody mineralne i napoje przeznaczone dla celów leczniczych, dietetyczne środki spożywcze do celów leczniczych, suplementy (dodatki) odżywcze dla celów leczniczych, proteinowe preparaty lub środki odżywcze dla celów leczniczych, preparaty albuminowe i artykuły żywnościowe dla celów leczniczych, balsamy, kremy i maści dla celów leczniczych, preparaty chemiczne dla celów leczniczych; oleje lecznicze, maści dla celów medycznych, sole dla celów leczniczych, nalewki i krople dla celów farmaceutycznych, ziołowe wyciągi lub syropy, wzbogacone minerałami lub witaminami środki odżywcze w formie koncentratu, koncentraty proteinowe jak dodatki odżywcze do potraw, drożdże dla celów leczniczych, suplementy (dodatki) żywnościowe dla celów leczniczych, środki odżywcze lub dietetyczne do celów leczniczych przeznaczone jako uzupełnienie codziennego pożywienia w formie produktów typu instant lub oddzielnych mieszanek, które się składają głównie z mleka w proszku lub protein zwierzęcych względnie protein roślinnych i także wzbogacone witaminami lub środkami mineralnymi lub mikroelementami lub cukrem, **29** dodatki wzbogacające żywnościowe nie do celów leczniczych (zaklasyfikowane do tej klasy) które zawierają substancje zwierzęce, proteiny spożywcze, proteinowe produkty i preparaty do celów spożywczych, specjalne preparaty dla sportowców lub osób z dużym wydatkiem energetycznym, żelatyna spożywcza, spożywcze preparaty odżywcze i żelatynowe, tłuszcze jadalne, oleje jadalne, wyciągi z alg do celów spożywczych, odżywcze dodatki do codziennego spożycia zwłaszcza zawierające mleko w proszku lub proteiny roślinne lub zwierzęce, także z dodatkiem witamin lub minerałów lub mikroelementów lub mikroorganizmów lub dodatkami cukru, mleko, przetwory mleczne, nabiał, jogurty, konserwowane owoce i warzywa, krojone owoce i warzywa, gotowane owoce i warzywa, pasteryzowane lub konserwowane owoce, marynaty, zupy wszelkiego rodzaju, **30** dodatki wzbogacające żywność nie do celów leczniczych (zaklasyfikowane do tej klasy), które zawierają substancje warzywne; słodczyce, gumy

do żucia, cukierki, lody, wyroby cukiernicze, ciasta, kakao, kawa, herbata, czekolada, napoje czekoladowe, napoje na bazie kawy, kakao lub herbaty, środki spożywcze na bazie produktów zbożowych, makarony, pierożki, muesli, miód, spożywczy kit pszczeli.

(111) **257925** (220) 2012 06 01 (210) 401153
(151) 2013 07 04 (441) 2012 09 10
(732) SARNOWSKA GĘBICZ SYLWIA PHU MARSYLKA, Warszawa, PL.
(540) Criorectum
(510), (511) **10** aparatura i instrumenty medyczne.

(111) **257926** (220) 2012 06 01 (210) 401166
(151) 2013 07 04 (441) 2012 09 10
(732) TEMBERSKI ARKADIUSZ P.P.H.U. AREX, Maryniów, PL.
(540)

SUBSTRATOR

(531) 27.5.1
(510), (511) **01** podłoża do upraw, środki wspomagające uprawę roślin, nawozy użyźniające glebę.

(111) **257927** (220) 2012 06 01 (210) 401172
(151) 2013 07 04 (441) 2012 09 10
(732) TEMBERSKI ARKADIUSZ P.P.H.U. AREX, Maryniów, PL.
(540) GREENGARDEN
(510), (511) **01** podłoża do upraw, środki wspomagające uprawę roślin, nawozy użyźniające glebę.

(111) **257928** (220) 2012 06 04 (210) 401199
(151) 2013 07 19 (441) 2012 09 10
(732) MAJEWSKA MAGDALENA DI TREVI, Warszawa, PL.
(540) DI TREVI
(510), (511) **25** odzież, obuwie, nakrycia głowy, paski.

(111) **257929** (220) 2012 06 04 (210) 401202
(151) 2013 07 12 (441) 2012 09 10
(732) PRZYBYLSKI WALDEMAR IMPLANT MEDICAL, Gniezno, PL.
(540)

implant Medical

Kolor znaku: czarny, czerwony

(531) 27.5.1, 29.1.12
(510), (511) **44** usługi stomatologiczne.

(111) **257930** (220) 2012 06 04 (210) 401204
(151) 2013 07 12 (441) 2012 09 10
(732) Jahreszeiten Verlag GmbH, Hamburg, DE.
(540)

DIY Majster

Kolor znaku: czerwony, żółty, biały

(531) 24.17.1, 24.17.4, 27.5.1, 29.1.13
(510), (511) **02** farby, pokosty, lakiery; środki zapobiegające korozji i zabezpieczające drewno; barwniki; zaprawy farbiarskie; żywice naturalne; folie metaliczne i formy proszkowe dla malarzy, dekoratorów, drukarzy i artystów, **03** środki wybielające i inne substancje stosowane w praniu; środki do czyszczenia, polerowania, szorowania i ścierania; mydła; środki perfumeryjne, olejki eteryczne, kosmetyki, płyny do pielęgnacji włosów; środki do czyszczenia zębów, **27** dywany, chodniki (kilimy), maty i słomianki, linoleum i inne materiały do pokrywania podłóg; draperie (nietekstylne) i inne okładziny ścienne nieujęte w innych klasach.

(111) **257931** (220) 2012 06 04 (210) 401218
(151) 2013 07 12 (441) 2012 09 10

(732) WROCŁAWSKIE ZAKŁADY ZIELARSKIE HERBAPOL SPÓŁKA AKCYJNA, Wrocław, PL.
(540) MELISAL
(510), (511) **05** syropy uspokajające w stanach napięcia nerwowego.

(111) **257932** (220) 2012 06 04 (210) 401219
(151) 2013 07 12 (441) 2012 09 10
(732) WROCŁAWSKIE ZAKŁADY ZIELARSKIE HERBAPOL SPÓŁKA AKCYJNA, Wrocław, PL.
(540) reumacorr
(510), (511) **05** preparaty farmaceutyczne, produkty lecznicze.

(111) **257933** (220) 2012 06 04 (210) 401225
(151) 2013 07 12 (441) 2012 09 10
(732) FUNTASTY SPÓŁKA Z OGRANICZONĄ ODPOWIEDZIALNOŚCIĄ, Warszawa, PL.
(540)



Kolor znaku: biały, niebieski, zielony, żółty, czerwony
(531) 1.15.1, 7.3.11, 27.5.1, 29.1.15
(510), (511) **35** doradztwo i pomoc w zakresie prowadzenia działalności gospodarczej, reklama, ekspertyzy, informacja handlowa, informacja o działalności gospodarczej, komputerowe bazy danych, prowadzenie ksiąg, marketing, pośrednictwo pracy, prognozy ekonomiczne, rachunkowość, skomputeryzowane zarządzanie plikami, wypożyczanie urządzeń i wyposażenia biurowego, czynności biurowe, usługi sekretarskie, badanie rynku, badanie opinii publicznej, analiza kosztów, edycja tekstów, usługi przetwarzania informacji graficznych i tekstowych, powielanie dokumentów, pozyskiwanie danych do komputerowych baz danych, sprzedaż artykułów spożywczych, organizowanie wystaw w celach handlowych lub reklamowych, **36** analizy finansowe, doradztwo w sprawach finansowych, zarządzanie majątkiem, **41** usługi związane z organizowaniem, prowadzeniem i obsługą przyjęć, usługi organizowania rozrywki, organizowanie i prowadzenie konferencji, kongresów, seminariów, sympozjów, zjazdów, konkursów rozrywkowych, organizacja wystaw w celach edukacyjnych lub kulturowych, organizowanie loterii, gier, imprez rozrywkowych, kasyna, nocne kluby, obsługa salonów gier, parki rozrywki, **43** usługi barowe, organizowanie przyjęć, usługi gastronomiczne, prowadzenie lokali gastronomicznych, usługi cateringowe, restauracje samoobsługowe, snack-bary, stołówki, przygotowywanie potraw na zamówienie i dostarczanie na miejsce konsumpcji, obsługa gastronomiczna kongresów, seminariów, sympozjów, zjazdów.

(111) **257934** (220) 2012 06 04 (210) 401226
(151) 2013 07 12 (441) 2012 09 10
(732) FUNTASTY SPÓŁKA Z OGRANICZONĄ ODPOWIEDZIALNOŚCIĄ, Warszawa, PL.
(540)



Kolor znaku: brązowy
(531) 6.1.2, 27.5.1, 29.1.7
(510), (511) **35** usługi zarządzania i organizacji działalności artystycznej, usługi w zakresie doradztwa i zarządzania działalnością gospodarczą, doradztwo specjalistyczne w sprawach działalności gospodarczej, reklama, rozpowszechnianie materiałów reklamowych, doradztwo w zakresie prowadzenia działalności gospodarczej, pomoc i organizacja w działalności gospodarczej, kształcenie w zakresie gastronomii, prowadzenia dyskotek i imprez masowych, usługi sprzedaży artykułów nie żywnościowych-używek i prasy, **41** usługi związane z organizowaniem, prowadzeniem i obsługą dyskotek, ba-

lów, przyjęć, usługi organizowania koncertów, spotkań, rozrywki, wystaw, usługi impresariów, organizowanie loterii, gier, imprez rozrywkowych, kasyna, nocne kluby, obsługa salonów gier, parki rozrywki, rozrywka, informacja o rozrywce, sale koncertowe, wypożyczanie nagrań dźwiękowych, organizowanie i prowadzenie konferencji, kongresów, seminariów, sympozjów, zjazdów, konkursów rozrywkowych, **43** usługi barowe, przygotowywanie potraw na zamówienie i dostarczanie na miejsce konsumpcji, organizowanie przyjęć, koktajli, usługi konsumpcji zbiorowej, gastronomia, prowadzenie lokali gastronomicznych, usługi w zakresie prowadzenia kawiarni, kafeterii, klubów, restauracji, bary szybkiej obsługi, usługi cateringowe, hotele, motele, noclegi, restauracje samoobsługowe, snack-bary, stołówki.

(111) **257935** (220) 2012 06 06 (210) 401348
(151) 2013 07 16 (441) 2012 09 10
(732) Unilever N.V., Rotterdam, NL.
(540) BISCOTTA
(510), (511) **30** lody, sorbety i mrożone wyroby cukiernicze.

(111) **257936** (220) 2012 06 11 (210) 401419
(151) 2013 07 16 (441) 2012 09 10
(732) SIEWIELEC TADEUSZ PRZEDSIĘBIORSTWO EKOLOGICZNE EKOFLORA, Kraśnik, PL.
(540) MAKROPLON
(510), (511) **01** nawozy.

(111) **257937** (220) 2012 06 13 (210) 401503
(151) 2013 07 19 (441) 2012 09 24
(732) ZARCO SPÓŁKA Z OGRANICZONĄ ODPOWIEDZIALNOŚCIĄ, Szczecinek, PL.
(540) ZARCO
(510), (511) **11** oprawy oświetleniowe.

(111) **257938** (220) 2012 06 18 (210) 401661
(151) 2013 07 12 (441) 2012 09 24
(732) SPECOL SPÓŁKA Z OGRANICZONĄ ODPOWIEDZIALNOŚCIĄ, Chorzów, PL.
(540) Smar Specglin
(510), (511) **04** oleje do smarowania, oleje przemysłowe, smary, oleje silnikowe.

(111) **257939** (220) 2012 06 18 (210) 401662
(151) 2013 07 12 (441) 2012 09 24
(732) SPECOL SPÓŁKA Z OGRANICZONĄ ODPOWIEDZIALNOŚCIĄ, Chorzów, PL.
(540) Antykorso
(510), (511) **04** oleje do smarowania, oleje przemysłowe, smary, oleje silnikowe.

(111) **257940** (220) 2012 06 18 (210) 401663
(151) 2013 07 12 (441) 2012 09 24
(732) SPECOL SPÓŁKA Z OGRANICZONĄ ODPOWIEDZIALNOŚCIĄ, Chorzów, PL.
(540) Formso
(510), (511) **04** oleje do smarowania, oleje przemysłowe, smary, oleje silnikowe.

(111) **257941** (220) 2012 06 18 (210) 401664
(151) 2013 07 12 (441) 2012 09 24
(732) SPECOL SPÓŁKA Z OGRANICZONĄ ODPOWIEDZIALNOŚCIĄ, Chorzów, PL.
(540) Trawso
(510), (511) **04** oleje do smarowania, oleje przemysłowe, smary, oleje silnikowe.

(111) **257942** (220) 2012 06 18 (210) 401666
(151) 2013 07 12 (441) 2012 09 24
(732) KOSIKOWSKI KAROL KIK-KAROL KOSIKOWSKI, Poznań, PL.

(540)



(531) 9.1.10, 25.1.5, 27.5.1

(510), (511) **20** meble, podstawy do mebli, niemetalowe elementy łączące do mebli, meble jako elementy dzielące przestrzeń, niemetalowe elementy mebli segmentowych, blaty, krzesła, stoły, ławy, sofy, szezlongi, fotele, kanapy, kołyski, komody, kredensy, kufry, łóżka, półki, toaletki, taborety, wieszaki na ubrania, meble biurowe, szkolne i ogrodowe, meble kempingowe, niemetalowe ramy do łóżek, lustra, ramy do obrazów, parawany, sekretery, stojaki na parasole, kosze, koszyki, **35** usługi sprzedaży detalicznej, hurtowej, internetowej, katalogowej, wysyłkowej oraz oferta sprzedaży bezpośredniej takich towarów jak: meble, podstawy do mebli, niemetalowe elementy łączące do mebli, meble jako elementy dzielące przestrzeń, niemetalowe elementy mebli segmentowych, blaty, krzesła, stoły, ławy, sofy, szezlongi, fotele, kanapy, kołyski, komody, kredensy, kufry, łóżka, półki, toaletki, taborety, wieszaki na ubrania, meble, biurowe, szkolne i ogrodowe, meble kempingowe, niemetalowe ramy do łóżek, lustra, ramy do obrazów, parawany, sekretery, stojaki na parasole, kosze, koszyki, kwietniki.

(111) **257943** (220) 2012 06 18 (210) 401667
 (151) 2013 07 12 (441) 2012 09 24
 (732) KOSIKOWSKI KAROL KIK-KAROL KOSIKOWSKI, Poznań, PL.
 (540) KOSBEL

(510), (511) **20** meble, podstawy do mebli, niemetalowe elementy łączące do mebli, meble jako elementy dzielące przestrzeń, niemetalowe elementy mebli segmentowych, blaty, krzesła, stoły, ławy, sofy, szezlongi, fotele, kanapy, kołyski, komody, kredensy, kufry, łóżka, półki, toaletki, taborety, wieszaki na ubrania, meble biurowe, szkolne i ogrodowe, meble kempingowe, niemetalowe ramy do łóżek, lustra, ramy do obrazów, parawany, sekretery, stojaki na parasole, kosze, koszyki, **35** usługi sprzedaży detalicznej, hurtowej, internetowej, katalogowej, wysyłkowej oraz oferta sprzedaży bezpośredniej takich towarów jak: meble, podstawy do mebli, niemetalowe elementy łączące do mebli, meble jako elementy dzielące przestrzeń, niemetalowe elementy mebli segmentowych, blaty, krzesła, stoły, ławy, sofy, szezlongi, fotele, kanapy, kołyski, komody, kredensy, kufry, łóżka, półki, toaletki, taborety, wieszaki na ubrania, meble, biurowe, szkolne i ogrodowe, meble kempingowe, niemetalowe ramy do łóżek, lustra, ramy do obrazów, parawany, sekretery, stojaki na parasole, kosze, koszyki, kwietniki.

(111) **257944** (220) 2012 06 19 (210) 401702
 (151) 2013 07 04 (441) 2012 09 24
 (732) SOFTECH SPÓŁKA Z OGRANICZONĄ ODPOWIEDZIALNOŚCIĄ, Łódź, PL.

(540) Gastro POS

(510), (511) **09** oprogramowanie komputerowe, programy komputerowe, interfejsy komputerowe, **35** doradztwo w zakresie zarządzania działalnością gospodarczą, hotelami, zarządzanie działalnością gospodarczą, **42** oprogramowanie komputerowe, projektowanie oprogramowania komputerowego, projektowanie systemów komputerowych, instalacjeoprogramowania komputerowego, doradztwo w zakresie oprogramowania komputerowego.

(111) **257945** (220) 2012 06 19 (210) 401703
 (151) 2013 07 04 (441) 2012 09 24
 (732) SOFTECH SPÓŁKA Z OGRANICZONĄ ODPOWIEDZIALNOŚCIĄ, Łódź, PL.

(540) POS

(510), (511) **09** oprogramowanie komputerowe, programy komputerowe, interfejsy komputerowe, **35** doradztwo w zakresie zarządzania działalnością gospodarczą, hotelami, zarządzanie działalnością gospodarczą, **42** oprogramowanie komputerowe, projektowanie oprogramowania komputerowego, projektowanie systemów komputerowych, instalacjeoprogramowania komputerowego, doradztwo w zakresie oprogramowania komputerowego.

(111) **257946** (220) 2012 06 19 (210) 401704
 (151) 2013 07 04 (441) 2012 09 24
 (732) SOFTECH SPÓŁKA Z OGRANICZONĄ ODPOWIEDZIALNOŚCIĄ, Łódź, PL.

(540) Gastro SzeF

(510), (511) **09** oprogramowanie komputerowe, programy komputerowe, interfejsy komputerowe, **35** doradztwo w zakresie zarządzania działalnością gospodarczą, hotelami, zarządzanie działalnością gospodarczą, **42** oprogramowanie komputerowe, projektowanie oprogramowania komputerowego, projektowanie systemów komputerowych, instalacjeoprogramowania komputerowego, doradztwo w zakresie oprogramowania komputerowego.

(111) **257947** (220) 2012 06 19 (210) 401709
 (151) 2013 07 04 (441) 2012 09 24
 (732) KOTAS KRZYSZTOF ZAKŁAD WYROBÓW CUKIERNICZYCH MILLANO, Przeźmierowo, PL.

(540) BARON EXCELLENT LADY VANILLA

(510), (511) **30** karmelki, wyroby żelowe, pomadki, czekolady, galaretki, praliny czekoladowe, inne wyroby czekoladowe i czekoladopodobne, słodycze.

(111) **257948** (220) 2012 06 19 (210) 401710
 (151) 2013 07 04 (441) 2012 09 24
 (732) KOTAS KRZYSZTOF ZAKŁAD WYROBÓW CUKIERNICZYCH MILLANO, Przeźmierowo, PL.

(540) BARON EXCELLENT LADY ALMOND

(510), (511) **30** karmelki, wyroby żelowe, pomadki, czekolady, galaretki, praliny czekoladowe, inne wyroby czekoladowe i czekoladopodobne, słodycze.

(111) **257949** (220) 2012 06 19 (210) 401712
 (151) 2013 07 04 (441) 2012 09 24
 (732) KOTAS KRZYSZTOF ZAKŁAD WYROBÓW CUKIERNICZYCH MILLANO, Przeźmierowo, PL.

(540) BARON EXCELLENT CHOCOTRUE

(510), (511) **30** karmelki, wyroby żelowe, pomadki, czekolady, galaretki, praliny czekoladowe, inne wyroby czekoladowe i czekoladopodobne, słodycze.

(111) **257950** (220) 2012 06 19 (210) 401726
 (151) 2013 07 16 (441) 2012 09 24
 (732) PARADISE GROUP SPÓŁKA Z OGRANICZONĄ ODPOWIEDZIALNOŚCIĄ, Kraków, PL.

(540)



Kolor znaku: czerwony, biały

(531) 24.17.1, 24.17.25, 26.4.2, 27.5.1, 29.1.12

(510), (511) **29** wędliny, drób, mięso, ekstrakty mięsne, pasztety z mięs, drobiu i dziczyzny, konserwy, galaretki mięsne, sosy mięsne; galaretki owocowe, konfitury, dżemy, marmolada; owoce konserwowane w alkoholu, owoce i warzywa konserwowane, suszone i gotowane, sałatki owocowe i warzywne, pikle, sosy do sałat; ryby; napoje mleczne lub z przewagą mleka, produkty mleczne; wyroby kulinarne przeznaczone do bezpośredniego spożycia z mięsa, drobiu, ryb, owoców, warzyw, mleka, **30** potrawy na bazie mąki, w tym nie zawierające glutenu i niskobiałkowe, makarony, mieszanki koncentratów do samodzielnego wypieku pieczywa, wyroby piekarnicze: pieczywo, kanapki, pizza; wyroby cukiernicze, jadalne ozdoby do ciast; słodycze, lody; herbata, kakao, kawa, napoje na bazie czekolady; przyprawy, sosy (z wyjątkiem sosów do sałat); cukier, ryż, tapioka, sago; ocet, drożdże, proszek do pieczenia, sól; miód, melasa (syrupy); keczup, majonez, musztarda, **31** rośliny zbożowe, nasiona, ziarna; produkty rolne, produkty ogrodnicze, produkty leśne, świeże owoce i warzywa; karma dla zwierząt, słoń, **32** napoje bezalkoholowe.

we, woda gazowana, woda mineralna, woda stołowa, soki warzywne, soki owocowe; piwo; preparaty do przygotowywania napojów, preparaty do sporządzania likierów, syropy do napojów, **33** napoje alkoholowe, **35** zgrupowanie na rzecz osób trzecich różnych towarów pozwalające nabywcy wygodnie je oglądać i kupować w sklepie hurtowym, detalicznym i za pośrednictwem Internetu z artykułami spożywczymi i napojami; organizacja i uruchamianie sieci gastronomicznych, prowadzenie interesów osób trzecich, przedstawicielstwo handlowe podmiotów zagranicznych, pośrednictwo handlowe polegające na kojarzeniu kontrahentów, prowadzenie agencji informacji handlowej; reklama, dystrybucja i kolportaż materiałów reklamowych, **43** usługi gastronomiczne: prowadzenie restauracji, kawiarni, kafeterii, barów szybkiej obsługi; usługi hotelowe; usługi polegające na przygotowaniu i dostarczaniu żywności i napojów na zamówienie osób trzecich (katering); wynajmowanie sal na posiedzenia, bale, koncerty, konferencje, pokazy; wypożyczanie krzeseł, stołów, bielizny i zastawy stołowej.

(111) **257951** (220) 2012 06 20 (210) 401765
(151) 2013 07 16 (441) 2012 09 24
(732) BUDMAX SPÓŁKA Z OGRANICZONĄ ODPOWIEDZIALNOŚCIĄ, Gdańsk, PL.
(540)



Kolor znaku: czerwony, czarny

(531) 24.15.21, 26.3.1, 26.3.6, 26.5.4, 27.5.1, 29.1.12
(510), (511) **20** regały jezdne z napędem elektrycznym.

(111) **257952** (220) 2012 06 20 (210) 401766
(151) 2013 07 16 (441) 2012 09 24
(732) BUDMAX SPÓŁKA Z OGRANICZONĄ ODPOWIEDZIALNOŚCIĄ, Gdańsk, PL.
(540) Archi Line
(510), (511) **20** regały jezdne z napędem mechanicznym, regały stacjonarne.

(111) **257953** (220) 2012 06 20 (210) 401771
(151) 2013 07 16 (441) 2012 09 24
(732) PACH EDWARD, PACH HANNA, PACH MICHAŁ PRZEDSIĘBIORSTWO HANDLOWE PACH SPÓŁKA CYWILNA, Tarnowskie Góry, PL.
(540)

SWEETDECOR.PL

Kolor znaku: różowy, niebieski

(531) 27.5.1, 29.1.12
(510), (511) **02** barwniki spożywcze, **21** stojaki do tortów, formy, foremki do ciast, **30** dekoracje cukiernicze, posypki i perełki dekoracyjne, dodatki do pieczenia, nadzienia i tarte orzechy, bakalie, przyprawy, akcesoria do dekoracji tortów, aromaty spożywcze, taśmy dekoracyjne do tortów.

(111) **257954** (220) 2012 06 25 (210) 401957
(151) 2013 07 17 (441) 2012 10 08
(732) BIOFARM SPÓŁKA Z OGRANICZONĄ ODPOWIEDZIALNOŚCIĄ, Poznań, PL.
(540) VINPOTROPIL
(510), (511) **05** produkty farmaceutyczne i weterynaryjne; środki sanitarne do celów medycznych; substancje dietetyczne do celów leczniczych.

(111) **257955** (220) 2012 06 25 (210) 401963
(151) 2013 07 17 (441) 2012 10 08
(732) WIŚNIEWSKI ANDRZEJ FIRMA PRODUKCYJNO-HANDLOWO-USŁUGOWA WIŚNIEWSKI, Wielogłowy, PL.

(540)



(531) 7.5.2, 24.9.2, 24.9.5, 27.5.1
(510), (511) **06** bramy metalowe zwłaszcza garażowe i przemysłowe, w tym segmentowe roletowe i unoszone, drzwi i okna metalowe, skrzydła drzwi metalowe, ościeżnice metalowe oraz ich elementy do drzwi, bram i okien, zamki drzwiowe nieelektryczne, okładziny dla budownictwa i boazerie metalowe, przewodnice dla segmentów bram, rolki jezdne metalowe, osie i ich uchwyty, sprężyny, panele do bram segmentowych i roletowych, w tym wypełnione izolacją, ogrodzenia metalowe, w tym słupki i przęsła ogrodzeniowe, furtki, bramy do ogrodzeń, w tym przesuwne, barierki metalowe, budowlane konstrukcje metalowe, w tym szkielety ramowe, wiaty i zadaszenia metalowe, lekkie budowle i ściany metalowe, metalowe przegrody budowlane przeciwpożarowe, drzwi przeciwpożarowe i dymoszczelne, **07** mechanizmy napędowe, zwłaszcza do bram i drzwi, w tym napędzane silnikami elektrycznymi, hydrauliczne i pneumatyczne, mechanizmy jezdne dla segmentów bram oraz ich części składowe, **09** zamki do drzwi i zamknięcia drzwiowe elektryczne, urządzenia zdalnego sterowania zamykaniem drzwi i bram, urządzenia automatycznego zabezpieczenia ruchu bram, alarmy antywłamaniowe, **19** okładziny drewniane i z imitacji drewna, okładziny niemetalowe dla budownictwa, płyty drzwiowe niemetalowe, drewniane i z imitacji drewna elementy ogrodzeń, daszki niemetalowe dla budownictwa, betonowe elementy budowlane, niemetalowe materiały budowlane i elementy konstrukcyjne dla budownictwa, żaluzje zewnętrzne niemetalowe, **40** obróbka metali, spawanie i lutowanie, przeróbka plastyczna metali, powlekanie metali w celach dekoracyjnych lub antykorozyjnych, w tym cynkowanie ogniowe.

(111) **257956** (220) 2012 06 25 (210) 401991
(151) 2013 06 28 (441) 2012 10 08
(732) MILER ELŻBIETA WADAMED, Gdynia, PL.
(540)



Kolor znaku: czerwony, zielony, niebieski, granatowy

(531) 26.1.1, 26.1.6, 27.5.1, 29.1.14
(510), (511) **01** produkty chemiczne przeznaczone dla przemysłu; rozpuszczalniki do lakierów; kleje (spoiwa) przeznaczone dla przemysłu, **02** farby; farby antykorozyjne; pokosty; lakiery; lakiery antykorozyjne; utwardzacze, środki suszące, rozcieńczalniki, środki koloryzujące; środki zapobiegające korozji i zabezpieczające drewno; barwniki; zaprawy farbiarskie; żywice naturalne; folie metaliczne i formy proszkowe dla malarzy, dekoratorów; drukarzy i artystów; bejce, **16** aplikatory do farb; pędzle malarskie; wałki do malowania; gąbki używane przy nakładaniu farby; narzędzia modyfikujące wygląd mokrej powłoki farby; wzorniki do użytku przy malowaniu; palety; klejące taśmy maskujące; kleje do celów domowych i kleje na bazie polialkoholu winylowego; druki; książki i publikacje.

(111) **257957** (220) 2012 06 27 (210) 402045
(151) 2013 06 20 (441) 2012 10 08
(732) ŚMIETANKA FRANCISZEK POL-CAN-W P.P.H.U., Łódź, PL.
(540)

POL-CAN-W

Kolor znaku: czerwony

(531) 27.5.1, 29.1.1
(510), (511) **25** odzież i obuwie, **36** zarządzanie nieruchomościami.

(111) **257958** (220) 2012 06 27 (210) 402047
 (151) 2013 07 09 (441) 2012 10 08
 (732) OPTIMUM MARK SPÓŁKA Z OGRANICZONĄ
 ODPOWIEDZIALNOŚCIĄ, Warszawa, PL.
 (540)



Kolor znaku: czarny, szary, jasnoszary, biały
 (531) 24.17.1, 24.17.2, 26.4.1, 26.4.2, 26.4.8, 26.4.9, 26.13.25, 27.5.1,
 29.1.13
 (510), (511) **03** kosmetyki, perfumy, wody perfumowane, dezodoranty.

(111) **257959** (220) 2012 06 29 (210) 402166
 (151) 2013 07 15 (441) 2012 10 08
 (732) GRUPA KOMUNIKACYJNA PASAŻER SPÓŁKA
 Z OGRANICZONĄ ODPOWIEDZIALNOŚCIĄ, Warszawa, PL.
 (540)



Kolor znaku: biały, czerwony, niebieski
 (531) 26.4.1, 26.4.4, 26.4.10, 27.5.1, 29.1.13
 (510), (511) **35** rozpowszechnianie materiałów i ogłoszeń reklamowych i marketingowych, reklama za pośrednictwem sieci komputerowej, reklama prasowa, radiowa i telewizyjna, **39** transport kolejowy, transport lądowy, usługi w zakresie informacji o transporcie, usługi rezerwacji transportu pasażerów i towarów, usługi pośrednictwa w transporcie, **42** usługi w zakresie tworzenia i utrzymywania stron internetowych.

(111) **257960** (220) 2012 06 29 (210) 402183
 (151) 2013 07 15 (441) 2012 10 08
 (732) DRAMERS SPÓŁKA AKCYJNA, Rabowice, PL.
 (540)



Kolor znaku: ciemnoróżowy, ciemnoniebieski, biały
 (531) 26.4.4, 26.4.9, 27.5.1, 29.1.13
 (510), (511) **03** środki wybielające i inne substancje stosowane w praniu; środki do czyszczenia, polerowania, szorowania i ścierania; mydła; środki perfumeryjne, olejki eteryczne, kosmetyki, płyny do pielęgnacji włosów; środki do czyszczenia zębów.

(111) **257961** (220) 2012 06 29 (210) 402184
 (151) 2013 07 15 (441) 2012 10 08
 (732) INTER-GLOBAL FRANCISZEK, ZOFIA, GRZEGORZ, PAWEŁ
 NOWAK SPÓŁKA JAWNA, Ostrów Wielkopolski, PL.
 (540) K2 DURABIT
 (510), (511) **02** preparaty zabezpieczające przed rdzą; smary przeciwrdzewne; substancje i powłoki zabezpieczające podwozia pojazdów.

(111) **257962** (220) 2012 06 29 (210) 402186
 (151) 2013 07 15 (441) 2012 10 08
 (732) IOW TRADE SPÓŁKA Z OGRANICZONĄ
 ODPOWIEDZIALNOŚCIĄ, Warszawa, PL.

(540) IOW
 (510), (511) **07** części zamienne do maszyn roboczych, do maszyn do robót ziemnych, górniczych i budowlanych, chłodnice oleju, wody i powietrza, chłodnice do silników i skrzyń biegów, ciągną sterujące, dzielniki strumienia, filtry powietrza, oleju i innych płynów, hamulce awaryjno-postojowe, okładziny, klocki i szczęki do hamulców, hydrauliczne układy hamulcowe, koła zębate, linki i łańcuchy do maszyn lub silników, łańcuchy sterownicze i transmisyjne, łożyska, mosty napędowe, mosty rolkowe, napędy maszyn, pompy zębate, pompy hydrauliczne, pompy odśrodkowe, pompy hamulcowe, prowadnice, przekładnie redukcyjne, bezstopniowe, multiplikujące, zębate, kinetyczne, przetworniki momentu obrotowego, reduktory ciśnienia, rozdzielacze monoblokowe, sekcyjne, proporcjonalne, wzmacniacze ciśnienia, regulatory hydrauliczne, regulatory ciśnienia, do maszyn, siłowniki hydrauliczne, siłowniki hamulcowe, siłowniki sprężynowe, silniki wielotłokowe, silniki wysokomomentowe, silniki hydrauliczne, skrzynie biegów, sprzęgła elastyczne i odśrodkowe, sterowniki, separatory olejowo-powietrzne, turbiny hydrauliczne, tarcze cierne, tłoki, pierścienie tłokowe, wały napędowe, wały Cardana, zawory hydrauliczne, przełączające, proporcjonalne, specjalne, elektrozwory, złącza, złączki Cardana, złącza uszczelniające, filtry kabinowe, pompy próżniowe, koła maszyn, łańcuchy napędowe, osie maszyn, podajniki, podajniki mechaniczne paszy dla zwierząt, **11** instalacje klimatyzacyjne do pojazdów, filtry, filtry powietrza do klimatyzacji, dmuchawy, instalacje do filtrowania powietrza w pojazdach, żarówki samochodowe, diody, reflektory samochodowe, reflektory motocyklowe, klosze do lamp, osłony do lamp, lampy kierunkowskazów, lampy bezpieczeństwa, latarki, urządzenia do oświetlenia pojazdów, urządzenia do oczyszczania powietrza, urządzenia ogrzewające do pojazdów, odmrażacze do pojazdów, instalacje do podgrzewania foteli w pojazdach, urządzenia grzejne przeciw roseniu szyb w pojazdach, aparatura do oczyszczania oleju, aparatura do oczyszczania gazów, chłodnice, falowniki do klimatyzacji, **12** części zamienne do pojazdów mechanicznych lądowych i do statków oraz do maszyn samojezdnych, chłodnice, czopy do pojazdów mechanicznych, hamulce, klocki, szczęki i okładziny do hamulców, ciągną sterownicze, obwoły hydrauliczne do pojazdów, linki i łańcuchy do pojazdów mechanicznych, mechanizmy napędowe do pojazdów, osie pojazdów, piasty do kół, pompy samochodowe, przekładnie redukcyjne, przekładnie zębate, przekładnie bezstopniowe, korbowody do pojazdów lądowych, pojazdy elektryczne, przetworniki momentu obrotowego do pojazdów lądowych i wodnych, skrzynie biegów do pojazdów mechanicznych, silniki hydrauliczne i elektryczne do pojazdów lądowych, silniki spalinowe, sprzęgła, turbiny do pojazdów, wały napędowe, wały Cardana, zderzaki, złącza do pojazdów lądowych, łańcuchy ochronne i trakcyjne na koła, opony, felgi, łańcuchy przeciwpoślizgowe, **37** usługi serwisowe dotyczące pojazdów mechanicznych i stacjonarnych maszyn roboczych, usługi w zakresie obsługi i napraw pojazdów mechanicznych, stacjonarnych maszyn roboczych, pojazdów samochodowych, naprawa części i zespołów stacjonarnych maszyn roboczych, montaż części w stacjonarnych maszynach roboczych, instalacje maszyn roboczych, usługi wulkanizacyjne, usługi mycia i czyszczenia pojazdów samochodowych, elementów mechanicznych stacjonarnych maszyn roboczych, usługi regeneracji pojazdów mechanicznych i stacjonarnych maszyn roboczych oraz części zamiennych do tych pojazdów i maszyn, wynajmowanie sprzętu budowlanego, tuning samochodowy, usługi polegające na zwiększaniu parametrów silnika pojazdów mechanicznych oraz maszyn roboczych, na zwiększaniu parametrów nadwozia i podwozia, ulepszanie pojazdów mechanicznych i stacjonarnych maszyn roboczych, usługi w zakresie instalowania instalacji gazowych w pojazdach mechanicznych i usług napraw instalacji gazowych w pojazdach, **42** doradztwo zawodowe w zakresie doboru zespołów i podzespołów w urządzeniach przemysłowych, prace badawczo-rozwojowe w dziedzinie mechaniki, badania techniczne, wypożyczanie komputerów oraz urządzeń elektronicznych przeznaczonych dla obsługi pojazdów mechanicznych i stacjonarnych maszyn roboczych.

(111) **257963** (220) 2012 06 29 (210) 402187
 (151) 2013 07 15 (441) 2012 10 08
 (732) IOW TRADE SPÓŁKA Z OGRANICZONĄ
 ODPOWIEDZIALNOŚCIĄ, Warszawa, PL.

(540)



(531) 26.4.1, 26.4.9, 26.4.19, 27.5.1

(510), (511) **07** części zamienne do maszyn roboczych, do maszyn do robót ziemnych, górniczych i budowlanych, chłodnice oleju, wody i powietrza, chłodnice do silników i skrzyń biegów, ciągnia sterujące, dzielniki strumienia, filtry powietrza, oleju i innych płynów, hamulce awaryjno-postojowe, okładziny, klocki i szczęki do hamulców, hydrauliczne układy hamulcowe, koła zębate, linki i łańcuchy do maszyn lub silników, łańcuchy sterownicze i transmisyjne, łożyska, mosty napędowe, mosty rolkowe, napędy maszyn, pompy zębate, pompy hydrauliczne, pompy odśrodkowe, pompy hamulcowe, prowadnice, przekładnie redukcyjne, bezstopniowe, multiplikujące, zębate, kinetyczne, przetworniki momentu obrotowego, reduktory ciśnienia, rozdzielacze monoblokowe, sekcyjne, proporcjonalne, wzmacniacze ciśnienia, regulatory hydrauliczne, regulatory ciśnienia, do maszyn, siłowniki hydrauliczne, siłowniki hamulcowe, siłowniki sprężynowe, silniki wielotłokowe, silniki wysokomomentowe, silniki hydrauliczne, skrzynie biegów, sprzęgła elastyczne i odśrodkowe, sterowniki, separatory olejowo-powietrzne, turbiny hydrauliczne, tarcze cierne, tłoki, pierścienie tłokowe, wały napędowe, wały Cardana, zawory hydrauliczne, przełączające, proporcjonalne, specjalne, elektrozwory, złącza, złączki Cardana, złącza uszczelniające, filtry kabinowe, pompy próżniowe, koła maszyn, łańcuchy napędowe, osie maszyn, podajniki, podajniki mechaniczne paszy dla zwierząt, **11** instalacje klimatyzacyjne do pojazdów, filtry, filtry powietrza do klimatyzacji, dmuchawy, instalacje do filtrowania powietrza w pojazdach, żarówki samochodowe, diody, reflektory samochodowe, reflektory motocyklowe, klosze do lamp, osłony do lamp, lampy kierunkowskazów, lampy bezpieczeństwa, latarki, urządzenia do oświetlenia pojazdów, urządzenia do oczyszczania powietrza, urządzenia ogrzewające do pojazdów, odmrażacze do pojazdów, instalacje do podgrzewania foteli w pojazdach, urządzenia grzejne przeciw roseniu szyb w pojazdach, aparatura do oczyszczania oleju, aparatura do oczyszczania gazów, chłodnice, falowniki do klimatyzacji, **12** części zamienne do pojazdów mechanicznych lądowych i do statków oraz do maszyn samojezdnych, chłodnice, czopy do pojazdów mechanicznych, hamulce, klocki, szczęki i okładziny do hamulców, ciągnia sterownicze, obwody hydrauliczne do pojazdów, linki i łańcuchy do pojazdów mechanicznych, mechanizmy napędowe do pojazdów, osie pojazdów, piasty do kół, pompy samochodowe, przekładnie redukcyjne, przekładnie zębate, przekładnie bezstopniowe, korbowody do pojazdów lądowych, pojazdy elektryczne, przetworniki momentu obrotowego do pojazdów lądowych i wodnych, skrzynie biegów do pojazdów mechanicznych, silniki hydrauliczne i elektryczne do pojazdów lądowych, silniki spalinowe, sprzęgła, turbiny do pojazdów, wały napędowe, wały Cardana, zderzaki, złącza do pojazdów lądowych, łańcuchy ochronne i trakcyjne na koła, opony, felgi, łańcuchy przeciwpoślizgowe, **37** usługi serwisowe dotyczące pojazdów mechanicznych i stacjonarnych maszyn roboczych, usługi w zakresie obsługi i napraw pojazdów mechanicznych, stacjonarnych maszyn roboczych, pojazdów samochodowych, naprawa części i zespołów stacjonarnych maszyn roboczych, montaż części w stacjonarnych maszynach roboczych, instalacje maszyn roboczych, usługi wulkanizacyjne, usługi mycia i czyszczenia pojazdów samochodowych, elementów mechanicznych stacjonarnych maszyn roboczych, usługi regeneracji pojazdów mechanicznych i stacjonarnych maszyn roboczych oraz części zamiennych do tych pojazdów i maszyn, wynajmowanie sprzętu budowlanego, tuning samochodowy, usługi polegające na zwiększaniu parametrów silnika pojazdów mechanicznych oraz maszyn roboczych, na zwiększaniu parametrów nadwozia i podwozia, ulepszenie pojazdów mechanicznych i stacjonarnych maszyn roboczych, usługi w zakresie instalowania instalacji gazowych w pojazdach mechanicznych i usługi napraw instalacji gazowych w pojazdach, **42** doradztwo zawodowe w zakresie doboru zespołów i podzespołów w urządzeniach przemysłowych, prace badawczo-rozwojowe w dziedzinie mechaniki, badania techniczne, wypożyczanie komputerów oraz

urządzeń elektronicznych przeznaczonych dla obsługi pojazdów mechanicznych i stacjonarnych maszyn roboczych.

(111) **257964** (220) 2012 07 03 (210) 402458
 (151) 2013 07 11 (441) 2012 10 08
 (732) TOP BUILDING SPÓŁKA Z OGRANICZONĄ
 ODPOWIEDZIALNOŚCIĄ, Warszawa, PL.
 (540)

TopZinc R

Kolor znaku: niebieski, szary

(531) 27.5.1, 29.1.12
 (510), (511) **06** cynk (Zn), metalowe, zbrojeniove materiały do betonu, **19** betonowe elementy budowlane.

(111) **257965** (220) 2012 07 03 (210) 402460
 (151) 2013 07 11 (441) 2012 10 08
 (732) TOP BUILDING SPÓŁKA Z OGRANICZONĄ
 ODPOWIEDZIALNOŚCIĄ, Warszawa, PL.
 (540)

TopZinc R+

Kolor znaku: niebieski, szary

(531) 24.17.5, 27.5.1, 29.1.12
 (510), (511) **06** cynk (Zn), metalowe, zbrojeniove materiały do betonu, **19** betonowe elementy budowlane.

(111) **257966** (220) 2012 07 03 (210) 402478
 (151) 2013 07 11 (441) 2012 10 08
 (732) ZAKŁAD MATERIAŁÓW CERAMICZNYCH ZMC ZAMAC
 SPÓŁKA Z OGRANICZONĄ ODPOWIEDZIALNOŚCIĄ, Kraków, PL.
 (540)



Kolor znaku: ciemnoniebieski, jasnoniebieski

(531) 26.4.2, 27.5.1, 29.1.12
 (510), (511) **01** preparaty bakteryjne do celów innych, niż medyczne lub weterynaryjne, **05** środki bakteriobójcze.

(111) **257967** (220) 2012 08 06 (210) 403650
 (151) 2013 07 12 (441) 2012 11 19
 (732) CASHHOME SPÓŁKA Z OGRANICZONĄ
 ODPOWIEDZIALNOŚCIĄ, Gdańsk, PL.
 (540) Liderwalut.pl

(510), (511) **35** analizy rynkowe, **36** wymiana pieniędzy, wymiana walut, finansowe (informacje-), giełdowe (notowania-), operacje walutowe, transakcje finansowe, transfer elektroniczny kapitału, usługi finansowe świadczone drogą elektroniczną.

(111) **257968** (220) 2012 04 27 (210) 399921
 (151) 2013 06 07 (441) 2012 07 30
 (732) SMOLEŃSKA GRAŻYNA CALDENA, Ludowice, PL.
 (540) MIKROSPEED

(510), (511) **01** nawozy, biostymulatory-środki oddziałujące na procesy życiowe roślin w inny sposób niż składnik pokarmowy, **05** pestycydy, **31** nasiona, sadzonki, pasze.

(111) **257969** (220) 2012 05 10 (210) 400229
 (151) 2013 07 12 (441) 2012 08 13
 (732) ZELMER MARKET SPÓŁKA Z OGRANICZONĄ
 ODPOWIEDZIALNOŚCIĄ, Rzeszów, PL.

(540)



(531) 26.11.2, 26.11.8, 27.5.1

(510), (511) **07** elektryczny sprzęt gospodarstwa domowego, mianowicie: miksery, malaksery, krajalnice do chleba i wędlin, młynki elektryczne do kawy, wyciskacze do owoców, sokowirówki, maszynki do mielenia mięsa, wielofunkcyjne roboty kuchenne, odkurzacze, węże i ssawki do odkurzaczy, filtry do odkurzaczy, froterki, elektroszczotki, turboszczotki, urządzenia do czyszczenia podłóg i dywanów, urządzenia do zbierania płynnych zanieczyszczeń, urządzenia do czyszczenia parą, silniki elektryczne do napędu elektrycznych urządzeń gospodarstwa domowego, układy ssące, układy ssące napędzane silnikami elektrycznymi, elektryczne układy ssące, wielozadaniowe elektryczne układy napędowe, maselnice elektryczne, maszynki do siekania mięsa, maszyny i urządzenia elektryczne do prania dywanów, młynki do pieprzu inne niż ręczne, noże elektryczne, nożyce elektryczne, oprzyrządowanie do odkurzaczy do rozpylania perfum lub środków dezynfekcyjnych, otwieracze elektryczne do puszek, podgrzewacze wody (części maszyn), pralki, prasownice, przyrządy elektryczne do woskowania i polerowania butów, roboty kuchenne elektryczne, rozdrabniarki do odpadków, torby do odkurzaczy, trzepakki elektryczne, ubijaczki elektryczne do użytku domowego, elektryczne urządzenia do mycia, urządzenia i sprzęt do pastowania i froterowania (elektryczne), urządzenia kuchenne elektryczne, wirówki do mleka, zmywarki naczyń, instalacje centralne do odpylania próżniowego do celów czyszczących, instalacje odpylające do czyszczenia, kosiarki ogrodowe elektryczne, krajalnice (maszyny), miksery (maszyny), suszarki (wirówki), szatkownice do warzyw (maszyny), wilki do mięsa, formy wtryskowe (części maszyn), części zamienne do wyżej wymienionych artykułów, **09** żelazka elektryczne, wagi, **11** kuchenny sprzęt elektryczny do gotowania, smażenia, pieczenia, opiekania, zaparzania, elektryczne urządzenia do zaparzania kawy i herbaty, ekspresy do kawy, smażarki elektryczne, przenośne urządzenia grzewcze, czajniki elektryczne, opiekacze pieczywa, opiekacze kanapek, aparatura chłodząca do napojów, aparatura do suszenia, aparatura do suszenia owoców, elektryczne urządzenia do suszenia owoców, aparatura i urządzenia do oczyszczania powietrza, aparatura i urządzenia do wytwarzania lodu, aparaty do jonizacji i uzdatniania powietrza, elektryczne formy do wypiekania ciasta, elektryczne formy do wypiekania wafli, elektryczne garnki ciśnieniowe, elektryczne ogrzewacze stóp, filtry do kawy elektryczne, filtry do wody pitnej, frytownice elektryczne, gofrownice elektryczne, grzejniki, grzejniki do nóg, grzejniki elektryczne, Kuchenki, kuchenki mikrofalowe, lampy do układania włosów, lodówki, nawilżacze do grzejników centralnego ogrzewania, podgrzewacze butelek dla niemowląt elektryczne, podgrzewacze powietrza, podgrzewacze talerzy, podgrzewanie wody (aparatura), rożen, suszarki do bielizny elektryczne, suszarki do włosów, suszarki łazienkowe do rąk montowane przy umywalkach, suszarki powietrze, szybkowary elektryczne, tostery, urządzenia do filtrowania wody, urządzenia do kąpielii, urządzenia i instalacje do gotowania, urządzenia klimatyzacyjne, wentylatory elektryczne do użytku osobistego, wyciągi wentylacyjne, zamrażarki, części zamienne i akcesoria do wyżej wymienionych artykułów.

(111) **257970** (220) 2012 08 14 (210) 403923

(151) 2013 06 17 (441) 2012 11 19

(732) VRP SPÓŁKA Z OGRANICZONĄ ODPOWIEDZIALNOŚCIĄ, Poznań, PL.

(540)



(531) 4.1.3, 27.5.1

(510), (511) **35** reklama; zarządzanie w działalności handlowej; administrowanie działalności handlowej; prace biurowe, **36** ubezpieczenia; usługi finansowe; usługi bankowe; majątek nieruchomości, **41** usługi wydawnicze; organizowanie imprez kulturalnych.

(111) **257971** (220) 2009 11 12 (210) 362793

(151) 2011 03 02 (441) 2010 02 15

(732) PRZEDSIĘBIORSTWO PRODUKCYJNO-HANDLOWE „GAMATEX” SPÓŁKA JAWNA MARIA GACEK, PIOTR GACEK, Stare Bystre, PL.

(540)



(531) 27.5.1

(510), (511) **25** konfekcja damska i męska, okrycia męskie, garnitury, marynarki, spodnie, kamizelki, koszule, wyroby ubraniowe dziewiarskie, krawaty, odzież skórzana, skarpetki, buty.

(111) **257972** (220) 2009 11 25 (210) 363351

(151) 2011 06 13 (441) 2010 03 01

(732) BERNDSON Spółka z ograniczoną odpowiedzialnością, Kraków, PL.

(540) ZAP

(510), (511) **16** afisze, albumy, artykuły szkolne, artykuły papiernicze, broszury, czasopisma, druki, gazety, kalendarze, kartki okolicznościowe, katalogi, koperty, książki, materiały piśmienne, notesy, ołówki, papier listowy, periodyki, podręczniki, prospekty, przybory do pisania, publikacje, segregatory na dokumenty, zakładki do książek, zeszyty, **35** agencje informacji handlowej, badania i poszukiwanie działalności gospodarczej, doradztwo w zakresie organizacji i zarządzania działalnością gospodarczą, ekspertyzy w zakresie działalności gospodarczej, informacja o działalności gospodarczej, profesjonalne doradztwo w zakresie działalności gospodarczej, rozpowszechnianie ogłoszeń reklamowych, sondaże opinii, dobór personelu za pomocą metod psycho-technicznych, doradztwo w sprawach zarządzania personelem, rekrutacja personelu, wyszukiwanie informacji w plikach komputerowych, public relations, sortowanie danych w bazach komputerowych, zarządzanie zbiorami informacji, analizy kosztów, aukcje publiczne, badania rynku, powielanie dokumentów, doradztwo specjalistyczne w sprawach działalności gospodarczej, doradztwo w zakresie prowadzenia działalności gospodarczej, agencje importowo-eksportowe, informacja o działalności gospodarczej, pozyskiwanie danych do komputerowych baz danych, systematyzacja danych w komputerowych bazach danych, komputerowe zarządzanie plikami, obróbka tekstów, organizowanie wystaw w celach handlowych lub reklamowych, pomoc przy zarządzaniu przedsiębiorstwami przemysłowymi lub handlowymi, pomoc w prowadzeniu działalności gospodarczej, pomoc w zakresie zarządzania, pośrednictwo pracy, biura pośrednictwo pracy, pozyskiwanie informacji o działalności gospodarczej, rozpowszechnianie materiałów reklamowych, reklama za pośrednictwem sieci komputerowej, wynajmowanie powierzchni na cele reklamowe, uaktualnianie materiału reklamowego, wypożyczanie materiału reklamowego, publikowanie tekstów reklamowych, reklamy, reklamy korespondencyjne, fotokopiowanie, usługi prenumeraty czasopism, prognozy ekonomiczne, organizowanie targów w celach handlowych lub reklamowych, agencje importowo-eksportowe, agencje reklamowe, badania opinii publicznej, profesjonalne zarządzanie działalnością artystyczną, wycena działalności handlowej, administrowanie hotelami, usługi maszynopisania, rozlepianie plakatów reklamowych, przygotowywanie zeznań podatkowych, pokazy towarów, projektowanie (pomoc w prowadzeniu działalności gospodarczej), promocja sprzedaży, prowadzenie ksiąg, rozpowszechnienie próbek, usługi związane z przenoszeniem przedsiębiorstw, usługi przeglądu prasy, przygotowanie list płac, rachunkowość, reklama radiowa, reklamy prasowe, reklamy telewizyjne, usługi sekretarskie, informacje statystyczne, usługi stenograficzne, telefoniczne udzielanie informacji (dla nieobecnych abonentów), transkrypcja, transkrypcja przekazu, weryfikacja rachunków, wycena jakości wełny, sporządzanie wycią-

gów z kont, wynajem czasu reklamowego we wszystkich środkach przekazu, wynajem dystrybutorów automatycznych, wypożyczanie fotokopiarek, usługi zaopatrzenia osób trzecich, **41** doradztwo zawodowe, edukacja, informacja o edukacji, kształcenie praktyczne, organizowanie i prowadzenie seminariów, produkcja filmów, publikacja elektroniczna on-line książek i periodyków, publikowanie książek, informacja o imprezach rozrywkowych, informacja o rekreacji, organizowanie i obsługa konferencji, organizowanie i obsługa kongresów, organizowanie konkursów (edukacyjne lub rozrywkowe), kursy korespondencyjne, mikro-wydawnictwa, nagrywanie filmów na taśmach wideo (filmowanie), nauczanie, nauczanie korespondencyjne, organizowanie i prowadzenie pracowni specjalistycznych, organizowanie i prowadzenie sympozjów, organizowanie i prowadzenie zjazdów, pisanie scenariuszy, publikowanie tekstów innych niż teksty reklamowe, usługi związane z organizowaniem i obsługą dyskotek, studia filmowe, wypożyczanie filmów kinematograficznych, kultura fizyczna, fotoreportaże, usługi instruktorów gimnastyki, obsługa gier w systemie on-line (z sieci informatycznej), obsługa sal gier, usługi klubowe, kluby zdrowia, komponowanie muzyczne, organizowanie loterii, wypożyczanie magnetoskopów, montaż taśm wideo, usługi muzealne (wystawy), nocne kluby, wypożyczanie sprzętu do nurkowania, organizowanie obozów sportowych, organizowanie obozów wakacyjnych (rozrywki i zabawy), obrazy cyfrowe, obsługa publikacji elektronicznych on-line (nieprzesyłalnych), obsługa sal kinowych, obsługa urządzeń sportowych, organizowanie bali, organizowanie przyjęć (rozrywka), organizowanie wystaw z dziedziny kultury lub edukacji, organizowanie zawodów sportowych, usługi orkiestry, przedstawienia teatralne, planowanie przebiegu przyjęć (część rozrywkowa), radiowe programy rozrywkowe, usługi reporterskie, rezerwacja miejsc na spektakle, rozrywka, użytkowanie sal kinowych, sale koncertowe, sporządzanie napisów, do filmów w wersji oryginalnej, sprawdziany pedagogiczne, usługi studia nagrań, szkoły z internatem, produkcja filmów na taśmach wideo, telewizyjne programy rozrywkowe, montaż programów radiowych i telewizyjnych, usługi tłumaczenia, udostępnianie sprzętu do karaoke, wykonywanie mikrofilmów, wynajmowanie kortów tenisowych, wynajmowanie stadionów, informacje o wypoczynku, usługi związane z organizacją wypoczynku, wypożyczanie aparatów i sprzętu kinematograficznego, wypożyczanie aparatów radiowych i telewizyjnych, wypożyczanie aparatury oświetleniowej do dekoracji teatralnych lub do studiów telewizyjnych, wypożyczanie kamer wideo, wypożyczanie kaset wideo, wypożyczanie książek, wypożyczanie nagrań dźwiękowych, wypożyczanie sprzętu audio, wypożyczanie sprzętu sportowego (z wyjątkiem pojazdów), wyższe uczelnie (edukacja), poradnictwo zawodowe (porady w zakresie edukacji lub kształcenia), fotografowanie.

(111) **257973** (220) 2010 02 19 (210) 366536
(151) 2012 06 25 (441) 2010 05 24
(732) Bank BPH Spółka Akcyjna, Kraków, PL.
(540) BEZPIECZNE RACHUNKI BANKU BPH

(510), (511) **36** czynności bankowe i inne czynności finansowe świadczone także za pośrednictwem sieci elektronicznej, w tym: emitowanie kart płatniczych, operacje i doradztwo finansowe oraz bankowe, notowania giełdowe, pośrednictwo giełdowe, informacja bankowa, transfer kapitałowy, obsługa kart debetowych i kredytowych, usługi maklerskie, dokonywanie transakcji finansowych, przyjmowanie lokat bankowych, udzielanie i przyjmowanie transakcji poręczeń i gwarancji bankowych, operacje wekslowe i czekowe, obsługa pożyczek bankowych, usługi leasingowe, udostępnianie skrytek sejfowych, przechowywanie przedmiotów i papierów wartościowych, trust inwestycyjny o nieograniczonej wielkości emisji, zarządzanie kapitałem, analizy i wyceny finansowe, usługi kredytowe, inwestycje kapitałowe, prowadzenie kont maklerskich i informacja o stanie tych kont, skup i sprzedaż walut i papierów wartościowych, zarządzanie kapitałem, analizy i wyceny finansowe, ekspertyzy w zakresie rynku kapitałowego oraz polityki inwestycyjnej przedsiębiorstw, informacja kapitałowa i inwestycyjna, informacje, pośrednictwo i doradztwo ubezpieczeniowe, usługi ubezpieczeniowe.

(111) **257974** (220) 2010 06 23 (210) 371919
(151) 2011 12 02 (441) 2010 09 27
(732) LEKSEM Spółka z ograniczoną odpowiedzialnością, Warszawa, PL.

(540)



Kolor znaku: zielony, biały

(531) 26.4.1, 27.5.1, 27.5.21, 29.1.12

(510), (511) **16** książki, wyroby z kartonu, bloczki do pisania, bloki rysunkowe, zeszyty, ołówki, materiały piśmienne, notatniki jako notesy, **35** reklama, publikowanie sponsorowanych tekstów reklamowych, **40** usługi drukowania, **41** usługi obróbki i tworzenia obrazów cyfrowych, publikowanie książek, tłumaczenia, edukacja, **42** projektowanie oprogramowania komputerowego, doradztwo w zakresie oprogramowania komputerowego, usługi artystów grafików.

(111) **257975** (220) 2010 07 06 (210) 372432
(151) 2011 11 17 (441) 2010 10 11
(732) ELITE NAIL LOOK DAY SPA Magdalena Przybyszewska, Marian Poniatowski Spółka Cywilna, Warszawa, PL.
(540)



Kolor znaku: biały, fioletowy, ciemnoszary

(531) 5.5.20, 27.5.1, 29.1.13

(510), (511) **03** kosmetyki, kosmetyki upiększające, **35** promocja sprzedaży dla osób trzecich, **44** usługi salonów piękności, manicure, masaż, usługi salonów fryzjerskich.

(111) **257976** (220) 2010 07 27 (210) 373408
(151) 2011 12 05 (441) 2010 11 08
(732) Fundacja Centrum Twórczości Narodowej, Warszawa, PL.
(540)



Kolor znaku: szary, żółty, niebieski, pomarańczowy, zielony, czerwony

(531) 2.9.14, 2.9.17, 27.5.1, 29.1.15

(510), (511) **35** usługi związane z organizowaniem wystaw w celach handlowych lub reklamowych, zarządzaniem działalnością artystyczną, prowadzeniem jednostek zajmujących się reklamą, public relations, reklama, **41** usługi mające na celu rozrywkę, zabawę lub rekreację, usługi związane z prezentacją dzieł sztuki, literatury, w celach kulturalno-oświatowych lub edukacyjnych, usługi związane z wszelkimi formami edukacji, usługi związane z organizowaniem przyjęć pod kątem rozrywki, koncertów, konferencji, kongresów, organizowanie balów, prowadzenie seminariów, sympozjów, zjazdów, usługi związane z montażem programów radiowych i telewizyjnych, organizowaniem przedstawień teatralnych, publikacja książek, pisanie scenariuszy i tekstów innych niż reklamowe, usługi kształcenia praktycznego, produkcja filmów.

(111) **257977** (220) 2010 08 11 (210) 373963
(151) 2011 10 07 (441) 2010 11 22

(732) „POLSKIE ZDROJE” Spółka z ograniczoną odpowiedzialnością
Spółka Komandytowo-Akcyjna, Warszawa, PL.
(540) Magnezica
(510), (511) **32** wody mineralne, wody źródlane, napoje owocowe,
soki.

(111) **257978** (220) 2010 08 12 (210) 374059
(151) 2012 01 02 (441) 2010 11 22

(732) AMITY Spółka z ograniczoną odpowiedzialnością, Wólka
Kosowska, PL.

(540) American badass pitbull
(510), (511) **25** odzież, bielizna, obuwie, nakrycia głowy.

(111) **257979** (220) 2010 08 16 (210) 374175
(151) 2011 10 18 (441) 2011 02 28

(732) OLIMP LABORATORIES Spółka z ograniczoną
odpowiedzialnością, Nagawczyna, PL.

(540) MASS EXPRESS

(510), (511) **05** suplementy diety i inna żywność dietetyczna do celów
lecniczych, odżywki wzmacniające do celów leczniczych, pre-
paraty parafarmaceutyczne stosowane profilaktycznie i dla rekonwa-
lescentów do celów leczniczych, leki dla ludzi, leki pomocnicze, leki
w płynie, maści do celów farmaceutycznych, środki przeciwbólowe,
balsamy do celów leczniczych, **29** koncentraty i odżywki wysokobiał-
kowe wzbogacone witaminami, solami mineralnymi i aminokwasami,
produkty mleczne takie jak: mleko, jogurty, kefir, sery, proteiny
mleczne, serwatki, napoje mleczne lub z przewagą mleka, **30** kon-
centraty węglowodanowe i odżywki węglowodanowe i wysokoener-
getyczne wzbogacone witaminami i solami mineralnymi, **32** napoje
bezałkoholowe wzbogacone witaminami i minerałami, napoje ser-
watkowe, napoje izotoniczne, napoje z soków owocowych, nektary
owocowe, napoje proteinowe, węglowodanowe, energetyczne.

(111) **257980** (220) 2010 11 10 (210) 377614
(151) 2012 03 08 (441) 2011 02 14

(732) Zuzi S.C. Konrad Gałecki, Iwona Czarnocka, Łomianki, PL.
(540)



Kolor znaku: biały, czarny, różowy

(531) 5.5.1, 5.5.20, 27.5.1, 29.1.13

(510), (511) **25** odzież, spodnie, spódnice, sukienki, swetry, szaliki,
T-shirty, bluzki, bezrękawniki, bluzy, kombinezony, getry, kamizelki,
koszule, kurtki jako odzież, legginsy, nakrycia głowy jako odzież,
obuwie, odzież gotowa, paski jako odzież, płaszcze, palto, pulowery,
rajstopy, skarpetki, **35** usługi w zakresie sprzedaży towarów: odzież,
spodnie, spódnice, sukienki, swetry, szaliki, T-shirty, bluzki, bezrę-
kawniki, bluzy, kombinezony, getry, kamizelki, koszule, kurtki jako
odzież, legginsy, nakrycia głowy jako odzież, obuwie, odzież gotowa,
paski jako odzież, płaszcze, palto, pulowery, rajstopy, skarpetki.

(111) **257981** (220) 2010 11 16 (210) 377770
(151) 2012 03 13 (441) 2011 02 28

(732) KEMIROL Centrum Dystrybucji Agnieszka Miloch, Pruszcz, PL.
(540)

KEMIROL

Kolor znaku: czerwony, zielony

(531) 27.5.1, 29.1.12

(510), (511) **35** sprzedaż hurtowa: zbóż, nieprzetworzonego tytoniu,
nasion, pasz dla zwierząt, odpadów i złomu, wyrobów chemicznych,
drewna, materiałów budowlanych i wyposażenia sanitarnego, pa-
liw i produktów pochodnych, żywności włączając ryby, skorupiaki
i mięczaki; sprzedaż hurtowa i detaliczna samochodów osobowych
i furgonetek; sprzedaż detaliczna prowadzona poza siecią sklepową,

straganami i targowiskami poprzez handel obwoźny produktów rolno-
przemysłowych, sadowniczych i ogrodniczych, usługi agentów zaj-
mujących się sprzedażą: drewna i materiałów budowlanych, maszyn,
urządzeń przemysłowych, statków i samolotów, paliw, rud metali
i chemikaliów przemysłowych, produktów rolnych, żywych zwierząt,
surowców dla przemysłu tekstylnego i półproduktów; usługi agencji
reklamowych, usługi agencji eksport-import, badania marketingowe,
badania rynku, doręczanie gazet osobom trzecim, dystrybucja mate-
riałów reklamowych w szczególności próbek, druków, prospektów
i broszur, fakturowanie, organizowanie wystaw w celach handlowych
lub reklamowych, promocja sprzedaży dla osób trzecich, rachunko-
wość, usługi związane z przenoszeniem przedsiębiorstw, wynajem
dystrybutorów automatycznych, wynajmowanie maszyn i urządzeń
dla biura, wycena drewna na pniu, wyceny handlowe, zarządzanie
w zakresie zamówień w handlu, zarobkowe zarządzanie w zakre-
sie koncesjonowania dóbr i usług na rzecz osób trzecich, zesta-
wienia statystyczne, **39** informacja o transporcie, pakowanie towarów,
przeprowadzki, przenoszenie i przewóz bagaży, przewóz samocho-
dami ciężarowymi ładunków za wyjątkiem surowców do produkcji
środków do oczyszczania wody i ścieków, rozładunek, składowanie
towarów, spedycja, usługi kurierskie listów i towarów, wypożyczanie
samochodów ciężarowych, osobowych i furgonetek, zaopatrywanie
w wodę.

(111) **257982** (220) 2010 11 26 (210) 378217
(151) 2012 02 23 (441) 2011 02 28

(732) WARDZYŃSKI ARTUR AMD ZONE, Zielonki-Parcela, PL.
(540)



(531) 27.1.1

(510), (511) **12** łodzie, statki wodne.

(111) **257983** (220) 2010 12 06 (210) 378539
(151) 2012 03 29 (441) 2011 03 14

(732) OLSZEWSKA IZABELA AKME-PSYCHOTERAPIA I SZKOLENIA,
Ciechanów, PL.

(540)



Kolor znaku: zielony, niebieski, czarny

(531) 26.4.2, 26.4.9, 27.5.1, 29.1.13

(510), (511) **35** ogłoszenia reklamowe; wyszukiwanie informacji
w plikach komputerowych; wynajmowanie przestrzeni reklamowej;
pozykiwanie danych do komputerowych baz danych; komputerowe
zarządzanie plikami; uaktualnianie materiałów reklamowych;
reklama; wynajmowanie nośników reklamowych; pośrednictwo
pracy; reklama za pośrednictwem sieci komputerowej; analizy ryn-
kowe; badania rynku; usługi porównywania cen, **36** pośrednictwo
w sprawach majątku nieruchomego; informacje finansowe; zbiórki
funduszy na cele dobroczynne, **38** usługi ogłoszeń elektronicznych;
przesyłanie informacji obrazowej i tekstowej za pomocą komputera;
agencje informacyjne – aktualności.

(111) **257984** (220) 2010 12 23 (210) 379328
(151) 2012 03 22 (441) 2011 03 28

(732) DRAMERS SPÓŁKA AKCYJNA, Rabowice, PL.

(540) jean marc forester

(510), (511) **03** olejki do celów kosmetycznych, kosmetyki do brwi
i włosów, chusteczki higieniczne nasączone płynami kosmetycznymi,
preparaty do makijażu i demakijażu, dezodoranty osobiste, perfumy,
wody kolońskie, toaletowe, zestawy kosmetyków, lakiery do paznokci
i do włosów, maseczki kosmetyczne, maseczki kosmetyczne, mydła
toaletowe, przeciwropcze, dezodorujące, do golenia, pomadki do
ust, puder kosmetyczny, szampony, pasty do zębów, środki do opa-
lania, pasty do butów.

(111) **257985** (220) 2010 12 23 (210) 379330
 (151) 2012 03 21 (441) 2011 03 28
 (732) DRAMERS SPÓŁKA AKCYJNA, Rabowice, PL.
 (540) jean marc pretty lady
 (510), (511) **03** olejki do celów kosmetycznych, kosmetyki do brwi i włosów, chusteczki higieniczne nasączone płynami kosmetycznymi, preparaty do makijażu i demakijażu, dezodoranty osobiste, perfumy, wody kolońskie, toaletowe, zestawy kosmetyków, lakiery do paznokci i do włosów, maseczki kosmetyczne, mleczko kosmetyczne, mydła toaletowe, przeciwpotowe, dezodorujące, do golenia, pomadki do ust, puder kosmetyczny, szampony, pasty do zębów, środki do opalania, pasty do butów.

(111) **257986** (220) 2011 02 02 (210) 380788
 (151) 2012 04 23 (441) 2011 05 09
 (732) LEPERT PAWEŁ VADIM EYEWEAR, Szczecin, PL.
 (540) paulvadim
 (510), (511) **09** oprawki do okularów.

(111) **257987** (220) 2011 02 14 (210) 381278
 (151) 2012 04 25 (441) 2011 05 23
 (732) RSV SPÓŁKA Z OGRANICZONĄ ODPOWIEDZIALNOŚCIĄ, Wrocław, PL.
 (540) RASSTON
 (510), (511) **43** usługi w zakresie prowadzenia domów opieki dla ludzi w podeszłym wieku, usługi związane z przygotowaniem posiłków, usługi w zakresie prowadzenia restauracji, hoteli, barów, pensjonatów, usługi związane z zakwaterowaniem, **44** usługi medyczne z zakresu: diagnozowania, leczenia, rehabilitacji, opieki psychologicznej, usługi higieniczne i kosmetyczne, fizykoterapia, gabinety odnowy biologicznej, aromaterapia, prowadzenie przychodni, szpitali, lecznic, klinik, gabinetów stomatologicznych, hospicjów, sanatoriów, domów spokojnej starości; chirurgia plastyczna; usługi położnicze; pomoc weterynaryjna; usługi związane z ogrodnictwem i sadownictwem; prowadzenie szkółek roślinnych, projektowanie ogrodów, **45** usługi bezpieczeństwa dla ochrony mienia i osób; usługi prawne.

(111) **257988** (220) 2009 10 27 (210) 362166
 (151) 2012 06 25 (441) 2010 02 01
 (732) ATLAS Spółka z ograniczoną odpowiedzialnością, Łódź, PL.
 (540)

α ALFA

(531) 27.5.1, 28.7
 (510), (511) **01** środki chemiczne przeznaczone dla prac badawczych, fotografii jak również rolnictwa, ogrodnictwa i leśnictwa; nawozy do użyźniania gleby; mieszanki do gaśnic; preparaty do hartowania i lutowania metali; produkty chemiczne do konserwowania żywności; substancje garbujące; piasek odlewniczy, kaolin, środki do konserwacji cementu za wyjątkiem farb i olejów, dodatki chemiczne modyfikujące właściwości cementu-szczelność, mrozoodporność, spoiwa do betonu, dodatki modyfikujące właściwości betonu, dodatki modyfikujące właściwości materiałów ściernych, **02** farby, powłoki, lakiery; środki zabezpieczające drewno; barwniki; zaprawy farbiarskie; żywice naturalne; folie metalowe i formy proszkowe dla malarzy, dekoratorów, drukarzy i artystów, zaprawy i kity cementowe stosowane do uzupełniania ubytków w wyrobach z kamienia sztucznego i naturalnego, **19** materiały budowlane niemetalowe; rury sztywne niemetalowe stosowane w budownictwie; asfalt, smoła i bitumy; budynki przenośne niemetalowe; pomniki niemetalowe, żwir, piasek z wyjątkiem formierskiego ujęty w tej klasie, glina-w tym glina ogniotrwała, szkło budowlane, w tym szkło izolacyjne, zaprawy budowlane, elementy budowlane i półfabrykaty zawierające gips, gips, zaprawy gipsowe, zaprawy cementowe i zawierające cement, prefabrykowane elementy budowlane zawierające cement i wapno, niemetalowe materiały budowlane do systemów dociepleń, wapno, artykuły ceramiczne-w tym dachówki ceramiczne, kształtowniki budowlane ceramiczne, rury ceramiczne, ceramiczne okładziny ścian i podłóg, cegła, ceramiczne wkłady kominowe, tynki gipsowe, tynki gipsowe mechaniczne, mieszaniny do ręcznego i mechanicznego wykonywania gładzi gipsowych.

(111) **257989** (220) 2009 12 23 (210) 364456
 (151) 2013 05 24 (441) 2010 03 29
 (732) TELEWIZJA POLSKA SPÓŁKA AKCYJNA, Warszawa, PL.
 (540)



Kolor znaku: ciemnozielony, jasnozielony, szary, biały, czarny
 (531) 21.3.1, 21.3.17, 27.5.1, 29.1.14
 (510), (511) **35** usługi marketingu i public relations; usługi w zakresie merchandisingu; usługi w zakresie organizowania i prowadzenia serwisu ogłoszeniowego; zgrupowanie na rzecz osób trzecich towarów w rodzaju artykułów: kosmetycznych, higienicznych i opatrunkowych, odzieżowych, spożywczych, w sklepie, hurtowni wielobranżowej i sklepie internetowym lub telesklepie, tak aby umożliwić konsumentom dokonanie zakupu w dobrych warunkach, **38** obsługa przekazu i przekazywanie dźwięku i/lub obrazu, także w systemie cyfrowym, poprzez sieci komunikacyjne, w tym sieć telewizyjną, satelitarną, naziemną kablową, światłowodową i Internet; organizowanie systemów transmisyjnych dźwięku, obrazu i sygnału cyfrowego; rozpowszechnianie programów telewizyjnych, reportaży, filmów dokumentalnych i fabularnych, widowisk rozrywkowych i sportowych oraz audycji z interaktywnym udziałem widzów, usługi emisji i transmisji telewizji interaktywnej, interaktywnej rozrywki; zbieranie i przekazywanie informacji poprzez sieci komunikacyjne; dostarczanie informacji on-line z komputerowych baz danych; usługi teletekstowe i audiotekstowe.

(111) **257990** (220) 2010 01 20 (210) 365286
 (151) 2013 05 17 (441) 2010 04 26
 (732) HOME BROKER SPÓŁKA AKCYJNA, Warszawa, PL.
 (540)



Kolor znaku: niebieski, pomarańczowy, szary
 (531) 26.3.23, 27.5.1, 29.1.13
 (510), (511) **16** materiały drukowane, publikacje drukowane, wydawnictwa reklamowe, katalogi, czasopisma, periodyki, magazyny, broszury, foldery, ulotki, prospekty, druki, afisze, plakaty, naklejki, materiały biurowe, książki, materiały szkoleniowe i instruktażowe (z wyjątkiem aparatów), materiały papiernicze i piśmienne, **35** specjalistyczne doradztwo i konsulting w sprawach działalności gospodarczej, organizacja i zarządzanie działalnością gospodarczą, przedsiębiorstwami oraz przedsięwzięciami gospodarczymi i handlowymi, usługi audytorskie, pośrednictwo w zawieraniu transakcji handlowych, usługi w zakresie doradztwa handlowego i gospodarczego, promocja sprzedaży, organizowanie przetargów, analizy i ekspertyzy w dziedzinie działalności gospodarczej, ekspertyzy opłacalności, analizy kosztów, wykonywanie prognoz ekonomicznych i analiz rynkowych, usługi w zakresie badań statystycznych i przeprowadzania wyceny działalności gospodarczej, gromadzenie i opracowywanie informacji handlowej, zarządzanie zbiorami informatycznymi i zbiorami danych w systemach komputerowych, pozyskiwanie danych do komputerowych baz danych, usługi systematyzacji, sortowania i kompilacji danych w komputerowych bazach danych, komputerowe zarządzanie plikami, wyszukiwanie informacji dla osób trzecich w bazach i plikach komputerowych, usługi w zakresie reklamy z wykorzystaniem metod słownych, dźwiękowych, audiowizualnych i multimedialnych oraz za pośrednictwem sieci komputerowej, udostępnienie powierzchni reklamowych i czasu reklamowego, zgrupowanie na rzecz osób trzecich magnetycznych nośników danych, kart

płatniczych, debetowych, kredytowych i przedpłaconych, sprzętu przetwarzającego dane, urządzeń elektronicznych i elektrycznych, publikacji, wydawnictw multimedialnych, materiałów reklamowych, katalogów branżowych, czasopism, prospektów pozwalające nabywcy wygodnie oglądać i kupować te towary: z katalogu różnych artykułów, na stronie internetowej, organizacja targów i wystaw w celach reklamowych lub handlowych, rozpowszechnianie materiałów reklamowych, badania rynku, reklama, zarządzanie biznesem, administrowanie biznesem, informacja o powyższych usługach, **36** ubezpieczenia, usługi finansowe, usługi monetarne, usługi w zakresie majątku nieruchomości zawarte w tej klasie, usługi agencji nieruchomości, pośrednictwo w handlu nieruchomościami, pośrednictwo w sprawach kupna, sprzedaży, najmu nieruchomości, wycena nieruchomości, wynajmowanie mieszkań i pomieszczeń biurowych, zarządzanie majątkiem nieruchomości, analizy finansowe, doradztwo w sprawach finansowych, pośrednictwo przy zawieraniu umów kredytowych, zarządzanie finansami, usługi wykonywane przez agencje ubezpieczeniowe, doradztwo w sprawach ubezpieczeniowych, informacja o ubezpieczeniach, wycena ubezpieczeń, usługi dotyczące leasingu nieruchomości, usługi brokerskie w zakresie nieruchomości, usługi świadczone przez rzeczoznawców majątkowych, dzierżawa nieruchomości, porady dotyczące inwestowania w nieruchomości, doradztwo w dziedzinie nieruchomości, usługi zarządzania aktywami finansowymi, usługi zarządzania portfelem nieruchomości na zlecenie klienta, obrót nieruchomościami na zlecenie osób trzecich, prowadzenie rozliczeń z tytułu posiadania, nabycia lub zbycia nieruchomości, wykonywanie analiz na rynku nieruchomości, wykonywanie ekspertyz i prognoz finansowych, usługi udzielania i obsługi kredytu na zakup nieruchomości, zarządzanie powierzonymi środkami pieniężnymi oraz innymi aktywami, usługi zarządzania ryzykiem finansowym i doradztwo w dziedzinie zarządzania ryzykiem finansowym, udzielanie oraz zaciąganie na rzecz osób trzecich kredytów i pożyczek, przeprowadzanie rozliczeń transakcji, operacje finansowe, wycena aktywów ruchomych i nieruchomości, zarządzanie majątkiem, sponsorowanie finansowe, informacja o powyższych usługach; zapewnianie usług finansowych, brokerskich, ubezpieczeniowych i informacji o ww. usługach za pośrednictwem komputera i ogólnosięciowej sieci komputerowej, **41** usługi w zakresie rozrywki, nauczania, kształcenia, edukacji, organizowanie i obsługa konferencji, imprez i wystaw związanych z kulturą i edukacją, organizowanie loterii, organizacja i prowadzenie zjazdów, kongresów, imprez integracyjnych, przyjęć i bankietów (część rozrywkowa), zawodów sportowych, konkursów oraz turniejów sportowych, edukacyjnych i rozrywkowych, usługi w zakresie publikacji multimedialnych, publikowanie tekstów innych niż reklamowe, informacja o powyższych usługach, **42** tworzenie i utrzymywanie serwisów internetowych i multimedialnych dla osób trzecich zawarte w tej klasie, administrowanie serwisami internetowymi, usługi informatyków i grafików w zakresie tworzenia prezentacji internetowych i multimedialnych, doradztwo komputerowe, informacja o powyższych usługach, prowadzenie portali internetowych, pomiary geodezyjne, doradztwo budowlane, **45** doradztwo, analizy i usługi prawne, obsługa notarialna.

(111) **257991** (220) 2010 02 11 (210) 366179
(151) 2013 07 17 (441) 2010 05 24

(732) STERION Spółka Cywilna Anna Rojek, Marcin Tchórzewski, Warszawa, PL.

(540) notebooking

(510), (511) **35** handel detaliczny sprzętem komputerowym i biurowym, **41** usługi wypożyczania sprzętu nagłaśniającego, audio i video, aparatów radiowych i telewizyjnych, kamer, projektorów, telebimów, **42** usługi wypożyczania sprzętu komputerowego.

(111) **257992** (220) 2010 03 01 (210) 367054
(151) 2013 05 23 (441) 2010 06 07

(732) SUN-FARM Spółka z ograniczoną odpowiedzialnością, Człkówka, PL.

(540) CETISAN

(510), (511) **05** preparaty farmaceutyczne, leki, dodatki lecznicze do żywności, suplementy diety z minerałami i witaminami, napoje i substancje dietetyczne o zastosowaniu leczniczym, ekstrakty roślinne do użytku w celach leczniczych.

(111) **257993** (220) 2010 04 29 (210) 369758
(151) 2013 07 16 (441) 2010 08 02

(732) ZAKŁADY MIĘSNE SILESIA SPÓŁKA AKCYJNA, Katowice, PL.

(540) Zakłady Mięsne DUDA SILESIA Wykwinty smak dla każdego (510), (511) **29** przetwory mięsne, przetwory drobiowe, **35** usługi organizacji sieci sprzedaży wraz z przekazaniem doświadczeń i znaków towarowych (franchising), sprzedaż hurtowa i detaliczna mięsa i drobiu oraz przetworów, doradztwo w sprawie organizowania i prowadzenia działalności gospodarczej, **39** magazynowanie, składowanie i dystrybucja żywności, mięsa, drobiu oraz przetworów.

(111) **257994** (220) 2010 08 10 (210) 373939

(151) 2013 07 16 (441) 2010 11 22

(732) „SONPEX” A I K JANECZEK Spółka Jawna, Działoszyn, PL.

(540)



Kolor znaku: czerwony, jasnoczerwony, ciemnoczerwony, biały, żółty, brązowy, szary, beżowy, czarny

(531) 1.15.9, 5.5.4, 5.7.1, 26.1.2, 27.5.1, 29.1.15

(510), (511) **29** nasiona słonecznika preparowane, pestki słonecznika preparowane, **31** nasiona jadalne, ziarna jadalne, pestki słonecznika.

(111) **257995** (220) 2010 08 30 (210) 374687

(151) 2013 07 19 (441) 2010 12 06

(732) Kaufland Polska Markety Spółka z ograniczoną odpowiedzialnością Spółka komandytowa, Wrocław, PL.

(540)

WICKIES

Kolor znaku: niebieski, jasnoniebieski, biały

(531) 27.5.1, 29.1.12

(510), (511) **16** wyroby z papieru i celulozy przeznaczone dla niemowląt lub dzieci; chusteczki z papieru lub z celulozy, chusteczki z papieru lub celulozy dla dzieci, chusteczki z papieru lub celulozy dla niemowląt; serwetki z papieru lub celulozy, serwetki z papieru lub celulozy; bielizna stołowa z papieru lub celulozy, papier higieniczny dla dzieci, maty do siedzenia dla dzieci; ręczniki papierowe dla dzieci, papier toaletowy dla dzieci; śliniaki papierowe dla niemowląt i dzieci; papierowe lub kartonowe podstawki pod naczynia dla dzieci; torebki papierowe do pakowania żywności dla dzieci i niemowląt.

(111) **257996** (220) 2010 10 19 (210) 376663

(151) 2013 07 16 (441) 2011 01 31

(732) Agencja Promocji Rolnictwa i Agrobiznesu „APRA” Spółka z ograniczoną odpowiedzialnością, Myślicinek, PL.

(540)

apra

Kolor znaku: zielony

(531) 27.5.1, 29.1.3

(510), (511) **16** czasopisma, gazety, książki, kalendarze, afisze, plakaty, wydruki graficzne, **35** reklama, badanie rynku i opinii publicznej, organizacja targów i wystaw w celach handlowych lub reklamowych,

40 drukowanie, 41 organizowanie kursów i szkoleń, publikowanie książek.

(111) **257997** (220) 2010 12 23 (210) 379357
 (151) 2013 06 13 (441) 2011 03 28
 (732) REAM SPÓŁKA Z OGRANICZONĄ ODPOWIEDZIALNOŚCIĄ,
 Opole, PL.
 (540)



Kolor znaku: biały, czerwony, czarny
 (531) 7.3.11, 24.17.1, 24.17.2, 27.5.1, 29.1.13
 (510), (511) **16** czasopisma, dzienniki i książki; druki; materiały fotograficzne; materiały szkoleniowe i instruktażowe (z wyjątkiem przyrządów), **35** pośrednictwo w transakcjach kupna i sprzedaży towarów i usług; pozyskiwanie nabywców i dostawców towarów i usług; pozyskiwanie i rozpowszechnianie ogłoszeń, w tym w Internecie i poprzez Internet; wsparcie oraz organizowanie przetargów i aukcji, w tym w Internecie i poprzez Internet; aukcje internetowe; wynajmowanie miejsc i powierzchni reklamowych i ogłoszeniowych, w tym w Internecie i poprzez Internet; reklama, prezentacje oferty usług oraz oferty pracy, **38** przesyłanie informacji tekstowej i obrazowej za pomocą komputera; udostępnianie internetowego forum dyskusyjnego; przesyłanie informacji; przydzielenie dostępu do baz danych.

(111) **257998** (220) 2010 12 23 (210) 379360
 (151) 2013 06 13 (441) 2011 03 28
 (732) REAM SPÓŁKA Z OGRANICZONĄ ODPOWIEDZIALNOŚCIĄ,
 Opole, PL.
 (540)



Kolor znaku: czarny, czerwony, biały
 (531) 7.3.11, 24.17.1, 24.17.2, 27.5.1, 29.1.13
 (510), (511) **35** usługi w zakresie prowadzenia sprzedaży publikacji elektronicznych i drukowanych; usługi reklamowe z wykorzystaniem wszystkich metod, w tym słownych, dźwiękowych, audiowizualnych, telewizyjnych, multimedialnych i internetowych; doradztwo w zakresie organizowania i prowadzenia działalności gospodarczej; usługi marketingowe; usługi w zakresie produkcji audycji i filmów reklamowych; badania marketingowe; badania opinii publicznej; badania rynku; usługi porównywania cen; dystrybucja materiałów reklamowych; ogłoszenia reklamowe; wynajem przestrzeni reklamowej, w tym w Internecie; tworzenie tekstów reklamowych i sponsorowanych; kreowanie wizerunku firm, towarów, usług; pozyskiwanie i rozpowszechnianie ogłoszeń, w tym w Internecie i poprzez Internet; wsparcie oraz organizowanie przetargów i aukcji, w tym w Internecie i poprzez Internet; aukcje internetowe, **38** agencje informacyjne; łączność telewizyjna, łączność poprzez terminale komputerowe; poczta elektroniczna; przekazywanie głosu i obrazu jakiegokolwiek techniką; rozpowszechnianie programów telewizyjnych; usługi typu płatne seanse filmowe w Internecie; wideo na życzenie; udostępnianie internetowego forum dyskusyjnego; przesyłanie informacji tekstowej i obrazowej za pomocą komputera; przesyłanie informacji; przydzielanie dostępu do baz danych; transmisje telewizyjne, radiowe, **41** produkcja filmów telewizyjnych, usługi w zakresie nagrywania dźwięku na nośnikach; usługi wydawnicze; organizowanie konkursów; montaż programów radiowych i telewizyjnych; usługi rozrywki, w tym w Internecie; usługi edukacyjne, w tym w Internecie; dostęp on-line do rozrywki i edukacji; dostęp do tych usług w systemie telewizji interaktywnej; usługi automatycznego zapisywania programów telewizyjnych zgodnie z preferencjami odbiorców i następnie odtwarzanie ich w czasie wybranym przez odbiorcę; usługi dostarczania muzyki, video, dźwięku i obrazu w postaci plików MP3 ze stron WWW poprzez Internet; instruktaże w Internecie; publikowanie prasy w formie elektronicznej.

(111) **257999** (220) 2011 02 04 (210) 380909
 (151) 2013 07 19 (441) 2011 05 09

(732) BEDNAREK KRYSZYNA PRZEDSIĘBIORSTWO PRODUKCYJNO-HANDLOWO-USŁUGOWE POL-SKÓR, Łódź, PL.
 (540)



Kolor znaku: granatowy, czerwony, biały
 (531) 26.1.2, 26.1.8, 26.1.11, 26.4.3, 27.5.1, 29.1.13
 (510), (511) **02** farby.

(111) **258000** (220) 2011 02 09 (210) 381120
 (151) 2013 07 16 (441) 2011 05 23
 (732) AKO SPÓŁKA AKCYJNA, Bydgoszcz, PL.
 (540)



Kolor znaku: błękitny, niebieski, żółty, czarny, biały, szary, różowy, pomarańczowy, czerwony
 (531) 1.3.2, 1.3.20, 8.1.18, 27.5.1, 29.1.15
 (510), (511) **30** koncentrat do produkcji lodów.

(111) **258001** (220) 2011 03 29 (210) 383326
 (151) 2013 07 18 (441) 2011 07 04
 (732) NETIA BRAND MANAGEMENT SPÓŁKA Z OGRANICZONĄ ODPOWIEDZIALNOŚCIĄ, Warszawa, PL.

(540) netia spot
 (510), (511) **38** usługi informacji o telekomunikacji, usługi łączności poprzez sieć światłowodów, usługi łączności poprzez terminale komputerowe, usługi łączności telefonicznej, usługi łączności za pomocą telefonii komórkowej, usługi obsługi telekonferencji, usługi poczty elektronicznej, usługi przesyłania informacji elektronicznych, usługi połączenia ze światową siecią komputerową za pośrednictwem telekomunikacji, usługi przesyłania informacji tekstowej i obrazowej za pomocą komputera, usługi przydzielania dostępu do baz danych, usługi telewizji kablowej, usługi transmisji satelitarnej, usługi udostępniania internetowego forum dyskusyjnego, usługi transmisji danych za pośrednictwem sieci telekomunikacyjnych, usługi telewizji satelitarnej, usługi telewizji z wykorzystaniem protokołu IP.

(111) **258002** (220) 2011 03 29 (210) 383327
 (151) 2013 07 18 (441) 2011 07 04
 (732) NETIA BRAND MANAGEMENT SPÓŁKA Z OGRANICZONĄ ODPOWIEDZIALNOŚCIĄ, Warszawa, PL.

(540) netia player
 (510), (511) **38** usługi informacji o telekomunikacji, usługi łączności poprzez sieć światłowodów, usługi łączności poprzez terminale komputerowe, usługi łączności telefonicznej, usługi łączności za pomocą telefonii komórkowej, usługi obsługi telekonferencji, usługi poczty elektronicznej, usługi przesyłania informacji elektronicznych, usługi połączenia ze światową siecią komputerową za pośrednictwem telekomunikacji, usługi przesyłania informacji tekstowej i obrazowej za pomocą komputera, usługi przydzielania dostępu do baz danych, usługi telewizji kablowej, usługi transmisji satelitarnej, usługi udostępniania internetowego forum dyskusyjnego, usługi transmisji danych za pośrednictwem sieci telekomunikacyjnych, usługi telewizji satelitarnej, usługi telewizji z wykorzystaniem protokołu IP.

(111) **258003** (220) 2011 04 06 (210) 383721
 (151) 2013 01 25 (441) 2011 07 18

(732) JKK CHEMIA SPÓŁKA Z OGRANICZONĄ
ODPOWIEDZIALNOŚCIĄ, Katowice, PL.
(540)



Kolor znaku: czarny, czerwony, biały
(531) 9.1.10, 26.1.1, 26.1.18, 26.11.2, 26.15.1, 27.5.1, 29.1.13
(510), (511) **03** preparat do czyszczenia skóry.

(111) **258004** (220) 2011 04 27 (210) 384678
(151) 2012 08 20 (441) 2011 08 01
(732) HORSZCZARUK PIOTR, Lublin, PL.
(540)



Kolor znaku: czerwony, biały, czarny
(531) 9.3.9, 21.3.1, 27.5.1, 27.7.1, 29.1.13
(510), (511) **35** tworzenie reklamowych i sponsorowanych tekstów; wynajmowanie przestrzeni reklamowej, **41** gry oferowane w systemie on-line (z sieci informatycznej).

(111) **258005** (220) 2011 06 02 (210) 386186
(151) 2013 07 16 (441) 2011 09 12
(732) ETNO HOUSE SPÓŁKA Z OGRANICZONĄ
ODPOWIEDZIALNOŚCIĄ, Warszawa, PL.
(540)



(531) 4.3.5, 27.5.1
(510), (511) **35** zgrupowanie na rzecz osób trzecich towarów takich jak: ozdoby i wyroby pamiątkarskie z metali nieszlachetnych, gadżety reklamowe z metali nieszlachetnych i ich stopów, wyroby z kamieni szlachetnych i półszlachetnych, ozdoby z metali szlachetnych i półszlachetnych, wyroby pamiątkarskie z metali szlachetnych i półszlachetnych, gadżety reklamowe z metali szlachetnych i półszlachetnych, albumy, broszury, chorągiewki papierowe, długopisy, drukarki, emblematy, fotografie, kalendarze, karty pocztowe, koperty, materiały piśmienne, modele, nalepki, naklejki, notatniki, notesy, obrazy, ołówki, opakowania z papieru, papier do pakowania, pape-
terie, papier listowy, plakaty, plansze, plany, publikacje, reprodukcje graficzne, rysunki, teczki, skoroszyty, zakładki do książek, zeszyty, gadżety reklamowe papierowe, wyroby galanterijne, torby na zakupy, torby plażowe, torby podróżne, torby turystyczne, torebki skórzane i z imitacji skóry, plecaki, kufry, kufierki, paski, portfele, portmonetki, parasole, wyroby pamiątkarskie z drewna, korka, trzciny, wikliny, rogu, kości, muszli, tworzyw sztucznych, gipsu, ozdoby z drewna i tworzyw sztucznych, gadżety reklamowe w postaci drobnych wyrobów (nie ujętych w innych klasach) z drewna, korka, trzciny, wikliny, gipsu, rogu, kości, kości słoniowej, fiszbinu, muszli, bursztynu, maci-

cy perłowej, sepiolitu, imitacji tych surowców lub z tworzyw sztucznych, wyroby szklane, porcelanowe i ceramiczne nie ujęte w innych klasach, figurki (statuetki) z porcelany, terakoty lub szkła, przybory do użytku domowego nie z metali szlachetnych, bielizna pościelowa, narzuty na łóżka, obrusy stołowe, pościel, ręczniki tekstylne, odzież, nakrycia głowy, odzież reklamowa pozwalające nabywcy wygodnie oglądać i kupować te towary: w sklepie, z katalogu różnych artykułów, wykorzystując zamówienie korespondencyjne, za pośrednictwem usługi elektronicznej, na stronie internetowej, używając środków telekomunikacji, obróbka tekstów, reklama, dystrybucja materiałów reklamowych, rozpowszechnianie ogłoszeń reklamowych, organizowanie wystaw w celach handlowych lub reklamowych, badania rynku i opinii publicznej, informacja o powyższych usługach.

(111) **258006** (220) 2011 06 02 (210) 386189
(151) 2013 07 16 (441) 2011 09 12
(732) ETNO HOUSE SPÓŁKA Z OGRANICZONĄ
ODPOWIEDZIALNOŚCIĄ, Warszawa, PL.
(540)



(531) 4.3.5
(510), (511) **35** zgrupowanie na rzecz osób trzecich towarów takich jak: ozdoby i wyroby pamiątkarskie z metali nieszlachetnych, gadżety reklamowe z metali nieszlachetnych i ich stopów, wyroby z kamieni szlachetnych i półszlachetnych, ozdoby z metali szlachetnych i półszlachetnych, wyroby pamiątkarskie z metali szlachetnych i półszlachetnych, gadżety reklamowe z metali szlachetnych i półszlachetnych, albumy, broszury, chorągiewki papierowe, długopisy, drukarki, emblematy, fotografie, kalendarze, karty pocztowe, koperty, materiały piśmienne, modele, nalepki, naklejki, notatniki, notesy, obrazy, ołówki, opakowania z papieru, papier do pakowania, pape-
terie, papier listowy, plakaty, plansze, plany, publikacje, reprodukcje graficzne, rysunki, teczki, skoroszyty, zakładki do książek, zeszyty, gadżety reklamowe papierowe, wyroby galanterijne, torby na zakupy, torby plażowe, torby podróżne, torby turystyczne, torebki skórzane i z imitacji skóry, plecaki, kufry, kufierki, paski, portfele, portmonetki, parasole, wyroby pamiątkarskie z drewna, korka, trzciny, wikliny, rogu, kości, muszli, tworzyw sztucznych, gipsu, ozdoby z drewna i tworzyw sztucznych, gadżety reklamowe w postaci drobnych wyrobów (nie ujętych w innych klasach) z drewna, korka, trzciny, wikliny, gipsu, rogu, kości, kości słoniowej, fiszbinu, muszli, bursztynu, maci-
cy perłowej, sepiolitu, imitacji tych surowców lub z tworzyw sztucznych, wyroby szklane, porcelanowe i ceramiczne nie ujęte w innych klasach, figurki (statuetki) z porcelany, terakoty lub szkła, przybory do użytku domowego nie z metali szlachetnych, bielizna pościelowa, narzuty na łóżka, obrusy stołowe, pościel, ręczniki tekstylne, odzież, nakrycia głowy, odzież reklamowa pozwalające nabywcy wygodnie oglądać i kupować te towary: w sklepie, z katalogu różnych artykułów, wykorzystując zamówienie korespondencyjne, za pośrednictwem usługi elektronicznej, na stronie internetowej, używając środków telekomunikacji, obróbka tekstów, reklama, dystrybucja materiałów reklamowych, rozpowszechnianie ogłoszeń reklamowych, organizowanie wystaw w celach handlowych lub reklamowych, badania rynku i opinii publicznej, informacja o powyższych usługach.

(111) **258007** (220) 2011 08 09 (210) 388875
(151) 2013 07 16 (441) 2011 11 21
(732) CAMELOT SPÓŁKA Z OGRANICZONĄ
ODPOWIEDZIALNOŚCIĄ, Warszawa, PL.
(540)

taniarachunkowosc.pl

Kolor znaku: czerwony, czarny
(531) 27.5.1, 29.1.12

(510), (511) **35** usługi księgowe, biura rachunkowe, sporządzanie sprawozdań rachunkowych.

(111) **258008** (220) 2011 09 06 (210) 389883
(151) 2013 07 12 (441) 2011 12 19
(732) SPS ELECTRONICS SPÓŁKA Z OGRANICZONĄ
ODPOWIEDZIALNOŚCIĄ, Warszawa, PL.
(540)

SPSelectronics

Kolor znaku: czerwony

(531) 27.5.1, 29.1.1

(510), (511) **09** akumulatory, alarmy, alarmy dźwiękowe, alarmy pożarowe, antywłamaniowe urządzenia ostrzegawcze, aparaty projekcyjne, CB radia, czujki, czujniki antywłamaniowe i przeciwpożarowe, czujniki, czytniki kodów kreskowych, czytniki znaków optycznych, czytniki, detektory dymu, domofony, drukarki, dyski magnetyczne, dzwonki sygnalizacyjne, ekrany projekcyjne, elektryczne urządzenia kontrolno-sterujące, głośniki, instalacja elektryczna zapobiegająca włamaniom, interkomy, kable elektryczne, kable koncentryczne, kable optyczne (światłowody), kamery cyfrowe, kamery wizyjne, krótkofalówki, lasery nie do celów medycznych, mikrofony, monitory, nagrywarki dysków, obiektywy, odbiorniki radiowe, odtwarzacze DVD, odtwarzacze dysków, oprogramowanie komputerowe, projektory, przeciwpożarowe urządzenia ostrzegawcze, przenośny radiowy sprzęt nadawczo-odbiorczy, przewody elektryczne, przewody zbiorcze prądu elektrycznego, rejestratory obrazu, rejestratory dźwięku, rygle elektryczne i elektrozaczepy, sygnalizacja świetlna lub mechaniczna, sygnalizatory inne niż do pojazdów, syreny, unifony, urządzenia alarmowe, urządzenia elektryczne do dozoru, urządzenia do rejestracji, transmisji lub reprodukcji dźwięku lub obrazu, urządzenia kontroli dostępu, urządzenia ostrzegawcze inne niż do pojazdów, urządzenia sygnalizacyjne, wideofony, wskaźniki temperatury, wykrywacze dymu, zamki elektryczne, zasilacze, zwory elektromagnetyczne, **35** sprzedaż urządzeń alarmowych, sygnalizujących, ostrzegawczych, przeciwpożarowych, urządzeń do rejestracji, transmisji lub reprodukcji dźwięku i obrazu, oprogramowania komputerowego, czytników, czujek, **37** instalacja, naprawa, konserwacja urządzeń alarmowych, sygnalizujących, ostrzegawczych, przeciwpożarowych, urządzeń do rejestracji, transmisji lub reprodukcji dźwięku i obrazu, czytników, czujek, **42** instalacja, naprawa oraz aktualizacja oprogramowania komputerowego.

(111) **258009** (220) 2011 10 07 (210) 391242
(151) 2013 05 27 (441) 2012 01 16
(732) TELEWIZJA POLSKA SPÓŁKA AKCYJNA, Warszawa, PL.
(540)



Kolor znaku: biały, szary, jasnoniebieski, niebieski, ciemnoniebieski

(531) 1.1.1, 1.1.5, 27.5.1, 29.1.13

(510), (511) **03** środki wybielające i inne substancje stosowane w praniu, środki czyszczące, mydła, środki perfumeryjne, olejki eteryczne, kosmetyki, płyny do pielęgnacji włosów, środki do czyszczenia zębów, **05** produkty farmaceutyczne, sanitarne, substancje dietetyczne do celów leczniczych, żywność dla niemowląt, plastry, materiały opatrunkowe, środki odkażające, **09** urządzenia i przyrządy: fotograficzne, kinematograficzne, optyczne do celów dydaktycznych, urządzenia do nagrywania, transmisji lub reprodukcji dźwięku lub obrazu, magnetyczne nośniki danych, płyty (dyski) z nagraniami, automaty sprzedające i mechanizmy do urządzeń uruchamianych przez wrzucenie monety, maszyny liczące, sprzęt przetwarzający dane i komputery, szafy grające, **15** instrumenty muzyczne, **16** wydawnictwa, czasopisma, książki, papier, tektura i wyroby z tych materiałów (nie ujęte

w innych klasach), fotografie, materiały fotograficzne, materiały piśmienne, kleje do materiałów piśmiennych lub do celów domowych, materiały szkoleniowe i instruktażowe, materiały z tworzyw sztucznych do pakowania (nie ujęte w innych klasach), **24** tekstylia i wyroby włókiennicze nie ujęte w innych klasach, **25** odzież, obuwie, nakrycia głowy, **28** gry i zabawki, artykuły sportowe i gimnastyczne nie ujęte w innych klasach, ozdoby choinkowe, karty do gry, **29** mięso, ryby, drób, dziczyzna, ekstrakty mięsne, konserwowane, suszone i gotowane owoce i warzywa, galaretki, dżemy, kompoty, jaja, mleko, produkty mleczne, oleje i tłuszcze jadalne, **30** herbata, kakao, cukier, ryż, produkty zbożowe, wyroby cukiernicze i słodczyce, lody, miód, proszek do pieczenia, **32** wody mineralne i gazowane oraz inne napoje bezalkoholowe, napoje owocowe i soki owocowe, syropy, **35** usługi reklamowe i produkcja reklam telewizyjnych, radiowych i kinowych, organizacja wystaw handlowych i reklamowych, **38** przekazywanie fonii i/lub wizji, produkcja i rozpowszechnianie programów telewizyjnych lub radiowych, zbieranie i przekazywanie wiadomości, organizowanie systemów transmisyjnych, **41** organizowanie imprez artystycznych, estradowych, sportowych, rekreacyjnych, organizowanie nauki i szkoleń, organizowanie imprez o charakterze edukacyjnym i kulturalnym, wynajem dekoracji, kostiumów i rekwizytów, wynajem pomieszczeń do celów rozrywkowych na imprezy kulturalne i imprezy promocyjne, studia nagrań, wypożyczanie sprzętu radiowego, telewizyjnego, kinematograficznego, wypożyczanie nagrań, usługi wydawnicze, **42** opracowywanie i wdrażanie programów komputerowych, aktualizacja, doradztwo, instalacje, konserwacja, powielanie, projektowanie oraz wypożyczanie oprogramowania komputerowego, wykonywanie opinii i badań w zakresie działalności multimedialnej.

(111) **258010** (220) 2011 10 07 (210) 391258
(151) 2013 07 17 (441) 2012 01 16
(732) STEM CELLS SPIN SPÓŁKA AKCYJNA, Wrocław, PL.
(540) revitacell

(510), (511) **03** środki kosmetyczne do pielęgnacji skóry, kremy, mleczka, maseczki, toniki, balsamy, lotony, płyny do pielęgnacji włosów, środki do mycia skóry, mydła, żele, preparaty kosmetyczne do kąpieli, kosmetyczne środki upiększające, wyroby perfumeryjne, wody toaletowe, zapachowe, środki kosmetyczne do włosów, szampony, odżywki, farby, mydła, mydła lecznicze, maści do celów kosmetycznych, olejki toaletowe, olejki do celów kosmetycznych i perfumeryjnych, mieszaniny zapachowe, środki przeciw zmarszczkom, preparaty kosmetyczne do ujędrniania skóry, preparaty antycellulitowe, preparaty dla skóry trądzikowej i alergicznej; środki do czyszczenia zębów, środki wybielające, środki do czyszczenia, polerowania, szorowania, ścierania, **05** preparaty farmaceutyczne i weterynaryjne, biologiczne, bakteriologiczne i chemiczne do celów farmaceutycznych, substancje sanitarne do celów leczniczych, środki odkażające, wspomagające leczenie, kosmetyki do zastosowań medycznych: balsamy, maści, olejki, płyny, sole, żele, kremy, lecniczce dodatki do żywności w postaci ekstraktów, proszków, płynów, suplementy diety, **29** produkty zawierające w sobie witaminy i/lub minerały przeznaczone do innych celów niż farmaceutyczne lub lecznicze; produkty uzupełniające dietę przeznaczone do innych celów niż farmaceutyczne lub lecznicze; .

(111) **258011** (220) 2011 10 17 (210) 391631
(151) 2013 05 17 (441) 2012 01 30
(732) PAWELEC ANNA PRZEDSIĘBIORSTWO HANDLOWO-
-USŁUGOWE PAWROL, Chmiel-Kolonia, PL.
(540)

PAWROL
PRECYZYJNE ROLNICTWO

Kolor znaku: czerwony, czarny, żółty, biały, niebieski

(531) 26.1.4, 26.13.25, 27.5.1, 29.1.15

(510), (511) **09** komputery, mikrokomputery, notebooki, serwery komputerowe, części, podzespoły i osprzęt komputerowy, komputerowe urządzenia peryferyjne i urządzenia elektroniczne stosowane z komputerami, urządzenia i systemy do nawigacji satelitarnej, programy komputerowe nagrane, programy komputerowe stałe, progra-

my komputerowe do zarządzania siecią komputerową, komputerowe programy użytkowe, programy komputerowe umożliwiające dostęp i korzystanie z Internetu, programy i systemy informatyczne do prowadzenia gospodarstwa rolnego: umożliwiające zarządzanie, monitoring, planowanie, raporty, analizy, systemy informatyczne w postaci oprogramowania i urządzeń do lokalizacji pojazdów i osób, **35** usługi agencji importowo-eksportowej, usługi pośrednictwa handlowego na rzecz firm krajowych i zagranicznych, usługi prowadzenia sprzedaży w sklepach i/lub hurtowniach oraz za pośrednictwem strony internetowej towarów takich jak: komputery, urządzenia i systemy do nawigacji satelitarnej, programy komputerowe, programy i systemy informatyczne do prowadzenia gospodarstwa rolnego, systemy informatyczne lokalizacji pojazdów i osób, artykuły do produkcji rolnej: pasze, mieszanki paszowe, koncentraty paszowe, nawozy, środki chemiczne, usługi reklamowe i promocyjne, dystrybucja materiałów reklamowych, próbek i wzorów wyrobów, organizacja pokazów, targów i wystaw w celach handlowych lub reklamowych, doradztwo i pomoc w zakresie organizowania i prowadzenia działalności gospodarczej, usługi badania rynku, **42** prace badawczo-rozwojowe w dziedzinie nauk przyrodniczych i technicznych dla osób trzecich, laboratoryjna ocena gleby, badania biologiczne i chemiczne, analizy inżynierskie, badania geotechniczne i geologiczne, pomiary geodezyjne, pomiary gruntu, usługi kartograficzne, monitoring pogodowo-klimatyczny, doradztwo techniczne i technologiczne w zakresie produkcji rolnej, poprawy jakości i opłacalności surowców rolnych.

(111) **258012** (220) 2011 10 25 (210) 392013
(151) 2013 07 16 (441) 2012 01 30
(732) KNORR-NÄHRMITTEL AG, Thayngen, CH.
(540) NADAJ ŻYCIU SMAK

(510), (511) **29** ekstrakty mięsne; konserwowane zupy i buliony, w tym zupy i buliony w formie past i granulatów; mrożone, suszone i gotowane owoce i warzywa, zupy błyskawiczne, zupy liofilizowane i mrożone; rosół, kostki rosółowe, pasty i granulaty; przeciera pomidorowe, pasty, koncentraty pomidorowe i pasty ziołowe; produkty piklowane; przekąski w formie dań gotowych i produktów żywnościowych błyskawicznych, produkty i półprodukty gotowe do odgrzania; gotowane i konserwowane produkty żywnościowe; chłodzone i mrożone dania gotowe; gotowe posiłki i dania błyskawiczne, **30** polewy; przyprawy do zup takie jak grzanki, krakersy, zioła i ich kombinacje; aromaty i przyprawy w tym w formie sproszkowanej i w formie past; marynaty; pasty, sosy mix, placki taco; tortille i kluski; ryż; makaron, w tym makaron nadziewany; krakersy; podplomyki; sosy, w tym w formie mrożonej, płynnej i suchej; liofilizowane sosy mix, chłodzone i mrożone dania gotowe; przekąski w formie dań gotowych i produktów żywnościowych błyskawicznych; gotowe mieszanki do przygotowywania potraw i sosów; produkty i półprodukty gotowe do odgrzania; potrawy z ryżu i ziemniaków; suszone, gotowane i konserwowane produkty żywnościowe; gotowe posiłki i dania błyskawiczne.

(111) **258013** (220) 2007 05 21 K (210) 392932
(151) 2013 07 03 (441) 2012 01 16
(732) INTERBASIC HOLDING S.A., Luksemburg, LU.
(540)

e l s a 

(531) 26.4.2, 26.4.5, 26.4.18, 26.4.22, 27.5.1
(510), (511) **25** paski nie wykonane ze skóry, buty, buty sportowe, buty z cholewką, kozaki, kaptcie, kalosze, obuwie ochronne nie wykonane ze skóry, garnitury, kurtki, spodnie, dżinsy, spodnice, sukienki, marynarki, żakiety, płaszcze, palta, peleryny, płaszcze przeciwdeszczowe, parki, skafandry, kurtki z podszyciem, pulowery, koszule, koszulki, T-shirty, bluzy, bluzki, swetry, bielizna, szlafroki, kostiumy kąpielowe, szale, chusty na głowę, rękawiczki, kapelusze i czapki, osłony przeciwsłoneczne do noszenia na głowie, szaliki, apaszki, chustki, krawaty, wszystkie powyższe artykuły nie wykonane ze skóry.

(111) **258014** (220) 2011 11 18 (210) 392991
(151) 2013 07 17 (441) 2012 02 27

(732) SMOLEŃSKA GRAŻYNA CALDENA, Ludowice, PL.
(540)

**GWARANTUJE
WYŻSZE PLONY**

Kolor znaku: ciemnozielony, zielony, biały
(531) 27.5.1, 29.1.12

(510), (511) **01** nawozy, biostymulatory-środki oddziałujące na procesy życiowe roślin w inny sposób niż składnik pokarmowy, **05** pestycydy, **31** nasiona, sadzonki, pasze.

(111) **258015** (220) 2011 11 18 (210) 392992
(151) 2013 07 17 (441) 2012 02 27
(732) SMOLEŃSKA GRAŻYNA CALDENA, Ludowice, PL.
(540)

**STYMULUJE
WZROST PŁONU**

Kolor znaku: ciemnozielony, zielony, biały
(531) 26.4.2, 27.5.1, 29.1.12

(510), (511) **01** nawozy, biostymulatory-środki oddziałujące na procesy życiowe roślin w inny sposób niż składnik pokarmowy, **05** pestycydy, **31** nasiona, sadzonki, pasze.

(111) **258016** (220) 2011 12 05 (210) 393632
(151) 2013 06 20 (441) 2012 03 12
(732) MCADAM LLOYD LIMITED, Bristol, GB.
(540)

PEAK Staff
RECRUITMENT SERVICES

Kolor znaku: biały, szary, niebieski, ciemnoczerwony
(531) 27.5.1, 29.1.14

(510), (511) **35** biura pośrednictwa pracy, usługi agencji pośrednictwa pracy, usługi dotyczące konsultacji i doradztwa odnośnie rekrutacji i zatrudnienia, doradztwo w zakresie zarządzania personelem, doradztwo w zakresie prowadzenia działalności.

(111) **258017** (220) 2011 12 09 (210) 393859
(151) 2013 05 22 (441) 2012 03 12
(732) ROZMIAREK PRZEMYSŁAW PRZEDSIĘBIORSTWO
REMONTOWO-BUDOWLANE ROZ-BUD, Poznań, PL.
(540) MINUTEX

(510), (511) **01** kleje do afiszy, dekstrynowe kleje, kleje [apretura], kleje [materiały klejące] do celów przemysłowych, kleje do afiszów, kleje do celów przemysłowych, kleje do obuwia, kleje do płytek ceramicznych, kleje do tapet, preparaty do klejenia, gruntowania, klej skrobiowy do celów innych niż papiernicze i domowe, rozpuszczalniki do lakierów, kleje do styropianu i korka, kleje do szkła, kleje do skór i materiałów skóropodobnych, **02** lakier kopalowy, lakiery, lakiery do powlekania brązem, **16** kleje do materiałów papierniczych lub do użytku domowego, szczególnie do łączenia drewna lub materiałów z tworzyw sztucznych, kleje do papieru lub do użytku domowego.

(111) **258018** (220) 2011 12 14 (210) 394086
(151) 2013 06 04 (441) 2012 03 26
(732) TRANS-FORMERS HOLDING SPÓŁKA Z OGRANICZONĄ
ODPOWIEDZIALNOŚCIĄ, Warszawa, PL.
(540) MAJORDOMUS

(510), (511) **36** pośrednictwo handlowe w zakresie obrotu nieruchomości, zarządzanie nieruchomościami, wynajem lokali biurowych, mieszkalnych i użytkowych, doradztwo w sprawach finansowych, **42** doradztwo budowlane, **45** doradztwo prawne.

(111) **258019** (220) 2011 12 29 (210) 394637
(151) 2013 04 29 (441) 2012 04 10

(732) BERNACIAK MAREK AMB, Koło, PL.
 (540) ciepło zimą, chłodno latem cicho zawsze
 (510), (511) **07** maszyny do natrysku pianki poliuretanowej.

(111) **258020** (220) 2012 01 12 (210) 395103
 (151) 2013 06 10 (441) 2012 04 23
 (732) WIELKOPOLSKA ORGANIZACJA TURYSTYCZNA, Poznań, PL.
 (540)



(531) 26.13.1, 27.5.1
 (510), (511) **35** reklama, **39** organizowanie podróży, **41** działalność sportowa i kulturalna: publikowanie tekstów innych niż teksty reklamowe, publikacje elektroniczne on-line książek i periodyków, informacja o rekreacji.

(111) **258021** (220) 2012 01 12 (210) 395104
 (151) 2013 06 10 (441) 2012 04 23
 (732) WIELKOPOLSKA ORGANIZACJA TURYSTYCZNA, Poznań, PL.
 (540)



Kolor znaku: brązowy, czerwony, niebieski, szary, zielony, żółty
 (531) 26.13.1, 27.5.1, 29.1.15
 (510), (511) **35** reklama, **39** organizowanie podróży, **41** działalność sportowa i kulturalna: publikowanie tekstów innych niż teksty reklamowe, publikacje elektroniczne on-line książek i periodyków, informacja o rekreacji.

(111) **258022** (220) 2012 01 12 (210) 395105
 (151) 2013 06 10 (441) 2012 04 23
 (732) WIELKOPOLSKA ORGANIZACJA TURYSTYCZNA, Poznań, PL.
 (540)



Kolor znaku: czerwony, niebieski, szary, zielony, żółty, brązowy
 (531) 26.13.1, 27.5.1, 29.1.15
 (510), (511) **35** reklama, **39** organizowanie podróży, **41** działalność sportowa i kulturalna: publikowanie tekstów innych niż teksty reklamowe, publikacje elektroniczne on-line książek i periodyków, informacja o rekreacji.

(111) **258023** (220) 2012 01 12 (210) 395106
 (151) 2013 06 10 (441) 2012 04 23
 (732) WIELKOPOLSKA ORGANIZACJA TURYSTYCZNA, Poznań, PL.

(540)



Kolor znaku: brązowy, czerwony, niebieski, szary, zielony, żółty
 (531) 26.13.1, 27.5.1, 29.1.15
 (510), (511) **35** reklama, **39** organizowanie podróży, **41** działalność sportowa i kulturalna: publikowanie tekstów innych niż teksty reklamowe, publikacje elektroniczne on-line książek i periodyków, informacja o rekreacji.

(111) **258024** (220) 2012 01 12 (210) 395107
 (151) 2013 06 10 (441) 2012 04 23
 (732) WIELKOPOLSKA ORGANIZACJA TURYSTYCZNA, Poznań, PL.
 (540)



Kolor znaku: brązowy, czerwony, niebieski, szary, zielony, żółty
 (531) 26.13.1, 27.5.1, 29.1.15
 (510), (511) **35** reklama, **39** organizowanie podróży, **41** działalność sportowa i kulturalna: publikowanie tekstów innych niż teksty reklamowe, publikacje elektroniczne on-line książek i periodyków, informacja o rekreacji.

(111) **258025** (220) 2012 01 13 (210) 395175
 (151) 2013 07 16 (441) 2012 04 23
 (732) TESCO POLSKA SPÓŁKA Z OGRANICZONĄ ODPOWIEDZIALNOŚCIĄ, Kraków, PL.
 (540)



Kolor znaku: czarny, żółty, pomarańczowy, czerwony, fioletowy, niebieski, zielony
 (531) 26.4.2, 26.4.8, 26.4.10, 29.1.15
 (510), (511) **16** druki, katalogi, ulotki z kartonu i papieru, papierowe gazetki, torby z papieru, kartonu i tworzyw sztucznych do pakowania, opakowania papierowe i z tworzyw sztucznych, plakietki, planse, bannery z kartonu i papieru, taśmy z folii do pakowania, drukowane materiały reklamowe z papieru i kartonu, **35** usługi w zakresie marketingu, reklamy, promocji oraz informacji handlowej, rozpoznawanie materiałów reklamowych, usługi informowania o produktach i sprzedaży poprzez internet, organizowanie konkursów promocyjnych, organizowanie wystaw handlowych i reklamowych, **36** wynajmowanie lokali handlowych i usługowych, wynajmowanie powierzchni, handlowych i usługowych, zarządzanie i administrowanie lokalami handlowymi i usługowymi.

(111) **258026** (220) 2012 01 13 (210) 395176
 (151) 2013 07 16 (441) 2012 04 23
 (732) PULSON SPÓŁKA Z OGRANICZONĄ ODPOWIEDZIALNOŚCIĄ, Warszawa, PL.

(540)



Kolor znaku: zielony, czarny, biały

(531) 15.9.1, 16.1.4, 20.5.7, 26.4.1, 26.11.1, 27.5.1, 29.1.13

(510), (511) **12** urządzenia antywłamaniowe do pojazdów, **42** projektowanie systemów komputerowych, projekty techniczne.

(111) **258027** (220) 2012 01 13 (210) 395177
 (151) 2013 07 16 (441) 2012 04 23
 (732) TESCO (POLSKA) SPÓŁKA Z OGRANICZONĄ
 ODPOWIEDZIALNOŚCIĄ, Kraków, PL.

(540)



Kolor znaku: różowy, biały

(531) 26.4.2, 27.5.1, 29.1.12

(510), (511) **16** druki, katalogi, ulotki z kartonu i papieru, papierowe gazetki, torby z papieru, kartonu i tworzyw sztucznych do pakowania, opakowania papierowe i z tworzyw sztucznych, plakietki, plansze, bannery z kartonu i papieru, taśmy z folii do pakowania, drukowane materiały reklamowe z papieru i kartonu, **25** koszulki, czapki, opaski, **35** usługi w zakresie reklamy, promocji, przekazywania informacji handlowej, zgrupowania towarów pozwalające nabywcy wygodnie je wybierać i kupować w punktach sprzedaży detalicznej i hurtowej z artykułami spożywczymi, gospodarstwa domowego i odzieżą, rozpowszechnianie materiałów reklamowych, organizowanie wystaw handlowych i reklamowych, prezentowanie i informowanie o artykułach spożywczych, gospodarstwa domowego i o odzieży w Internecie.

(111) **258028** (220) 2012 01 13 (210) 395179
 (151) 2013 07 16 (441) 2012 04 23
 (732) TESCO (POLSKA) SPÓŁKA Z OGRANICZONĄ
 ODPOWIEDZIALNOŚCIĄ, Kraków, PL.

(540) DLA CIEBIE DLA RODZINY

(510), (511) **16** druki, katalogi, ulotki z kartonu i papieru, papierowe gazetki, torby z papieru, kartonu i tworzyw sztucznych do pakowania, opakowania papierowe i z tworzyw sztucznych, plakietki, plansze, bannery z kartonu i papieru, taśmy z folii do pakowania, drukowane materiały reklamowe z papieru i kartonu, **25** koszulki, czapki, opaski, **35** usługi sklepów w zakresie sprzedaży detalicznej i hurtowej artykułów spożywczych, usługi informowania o produktach i sprzedaży poprzez internet, usługi reklamowania i promocji.

(111) **258029** (220) 2012 01 13 (210) 395181
 (151) 2013 07 16 (441) 2012 04 23
 (732) TESCO (POLSKA) SPÓŁKA Z OGRANICZONĄ
 ODPOWIEDZIALNOŚCIĄ, Kraków, PL.

(540)



Kolor znaku: różowy, biały

(531) 26.4.2, 26.4.7, 26.4.9, 27.5.1, 29.1.12

(510), (511) **16** druki, katalogi, ulotki z kartonu i papieru, papierowe gazetki, torby z papieru, kartonu i tworzyw sztucznych do pakowania, opakowania papierowe i z tworzyw sztucznych, plakietki, plansze, bannery z kartonu i papieru, taśmy z folii do pakowania, drukowane

materiały reklamowe z papieru i kartonu, **25** koszulki, czapki, opaski, **35** usługi w zakresie reklamy, promocji, przekazywania informacji handlowej, zgrupowania towarów pozwalające nabywcy wygodnie je wybierać i kupować w punktach sprzedaży detalicznej i hurtowej z artykułami spożywczymi, gospodarstwa domowego i odzieżą, rozpowszechnianie materiałów reklamowych, organizowanie wystaw handlowych i reklamowych, prezentowanie i informowanie o artykułach spożywczych, gospodarstwa domowego i o odzieży w Internecie.

(111) **258030** (220) 2012 01 16 (210) 395218
 (151) 2013 07 19 (441) 2012 04 23
 (732) SULIMAR SPÓŁKA Z OGRANICZONĄ ODPOWIEDZIALNOŚCIĄ,
 Piotrków Trybunalski, PL.

(540)

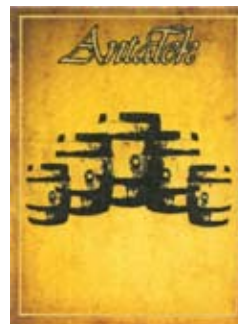

Kolor znaku: żółty, biały, czarny

(531) 19.1.1, 25.1.1, 26.4.2, 27.5.1, 29.1.13

(510), (511) **32** piwo; napoje piwne, wody mineralne i gazowane oraz inne napoje bezalkoholowe; napoje smakowe na bazie wody, napoje owocowe i soki owocowe; syropy i inne preparaty do produkcji napojów, **33** napoje alkoholowe (z wyjątkiem piwa) w tym wina owocowe, napoje zawierające wino, napoje winopodobne, fermentowane napoje winopodobne, likiery, nalewki, nalewki owocowe, aperitify, koktajle, wódki, napoje spirytusowe, wszystkie napoje alkoholowe, wina gronowe, wyroby winiarskie.

(111) **258031** (220) 2012 01 18 (210) 395347
 (151) 2013 06 17 (441) 2012 04 23
 (732) Przedsiębiorstwo Produkcyjno-Handlowe IRBOS,
 Milanówek, PL.

(540)



Kolor znaku: zielony

(531) 26.3.1, 27.5.1, 29.1.3

(510), (511) **06** formy metalowe, **20** pudełka drewniane lub z tworzyw sztucznych.

(111) **258032** (220) 2012 01 23 (210) 395526
 (151) 2013 07 19 (441) 2012 05 07
 (732) SHERATON INTERNATIONAL IP, LLC, Stamford, US.
 (540) THE LUXURY COLLECTION

(510), (511) **36** usługi dotyczące nieruchomości, mianowicie pośrednictwo w nieruchomościach, nabywanie nieruchomości, usługi dotyczące udziałów w prawach własności do nieruchomości, mianowicie zarządzanie prawami własności do nieruchomości, osiedli mieszkaniowych i apartamentów oraz prace przygotowawcze w celu zapewnienia prawa własności do nieruchomości, osiedli mieszkaniowych i apartamentów; inwestycje w nieruchomości, zarządzanie nieruchomościami, usługi w zakresie oferowania klientom prawa do czasowego korzystania z nieruchomości, gruntów, w tym osiedli mieszkaniowych i apartamentów (time-sharing) oraz leasing nieruchomości, gruntów, w tym osiedli mieszkaniowych i apartamentów, **39** transport; pakowanie i magazynowanie towarów; organizowanie podróży, rezerwacja podróży, **41** rozrywka; obsługa obiektów roz-

rynkowych; usługi klubów (w zakresie rozrywki lub edukacji); usługi związane z organizacją imprez karaoke; usługi dyskotek; obsługa sal gier; usługi klubów nocnych, **43** usługi zaopatrzenia w żywność i napoje; usługi w zakresie tymczasowego zakwaterowania, **45** prywatne i społeczne usługi świadczone przez osoby trzecie w celu zaspokojenia potrzeb poszczególnych osób; usługi w zakresie zapewnienia bezpieczeństwa i ochrony osób i mienia; usługi portierów.

(111) **258033** (220) 2012 01 24 (210) 395645
(151) 2013 05 20 (441) 2012 05 07
(732) MIRACULUM SPÓŁKA AKCYJNA, Kraków, PL.
(540) ANN COSMETICS

(510), (511) **03** barwniki do celów kosmetycznych, preparaty kosmetyczne do depilacji, preparaty do depilacji, dezodoranty do użytku osobistego, ekstrakty kwiatowe do perfum, esencje eteryczne, farby do włosów, farby do bielizny, kosmetyki, kosmetyki do pielęgnacji skóry i włosów, kremy po goleniu, kremy kosmetyczne, kremy do wybielania skóry, lakiery do paznokci, lakiery do włosów, lotiony do celów kosmetycznych, masła kosmetyczne, maseczki kosmetyczne, maści do celów kosmetycznych, mleczko kosmetyczne, mydła, mydła dezodorujące, mydła toaletowe, mydła lecznicze, mydła zapachowe, preparaty myjące, odświeżacze do ust w aerozolu, olejki do celów kosmetycznych, olejki do celów perfumeryjnych, olejki do kąpieli, olejki eteryczne, olejki toaletowe, pasty do podłogi i mebli, pasty do obuwia, perfumy, pianka do golenia, płyny do kąpieli, płyny do pielęgnacji włosów, preparaty kosmetyczne do opalania się, preparaty do usuwania farby, pasty, proszki, płyny do zębów, płyny po goleniu, puder do makijażu, preparaty do makijażu, preparaty kosmetyczne do pielęgnacji paznokci, preparaty do usuwania skórek, pomadki do ust, szampony, szminki, środki do prania, środki do czyszczenia zębów, talk kosmetyczny, tłuszcze do celów kosmetycznych, odżywki kosmetyczne, odżywki do włosów, odżywki do paznokci, wata do celów kosmetycznych, woda utleniona do celów kosmetycznych, wazelina kosmetyczna, wody kolońskie, wody lawendowe, wody toaletowe, wody perfumowane, woda zapachowa, wosk do depilacji, wybielacze do celów kosmetycznych, wyroby perfumeryjne, wyroby zapachowe, wywabiacze plam, zestawy kosmetyków dla dzieci i dla dorosłych, zestawy kosmetyków dla kobiet i mężczyzn, zmywacze do paznokci, środki do koloryzacji, farbowania, mycia, pielęgnacji i układania włosów, preparaty do pielęgnacji jamy ustnej i czyszczenia zębów, **05** antyseptyki, balsamy dla celów leczniczych, biologiczne preparaty do celów medycznych, enzymy dla celów farmaceutycznych, enzymy dla celów medycznych, herbata z ziół, sole do kąpieli, maści lecznicze do celów farmaceutycznych, preparaty z mikroelementami dla ludzi i zwierząt o przeznaczeniu leczniczym, nalewki dla celów leczniczych, napoje dietetyczne dla celów leczniczych, oleje dla celów leczniczych, pokarm dla niemowląt, preparaty do depilacji dla celów medycznych i/lub leczniczych, środki przeciwbólowe, środki przeczyszczające, preparaty witaminowe, wyciągi dla celów leczniczych, zioła lecznicze, cukierki dla celów leczniczych, mleko w proszku dla dzieci, środki grzybobójcze, środki dezynfekcyjne dla celów higienicznych, syropy do użytku medycznego, żywność dietetyczna dla celów leczniczych, żelatyna dla celów medycznych.

(111) **258034** (220) 2012 01 24 (210) 395646
(151) 2013 05 20 (441) 2012 05 07
(732) MIRACULUM SPÓŁKA AKCYJNA, Kraków, PL.
(540)



Kolor znaku: szary, czarny

(531) 3.7.11, 26.4.2, 27.5.1, 29.1.12

(510), (511) **03** olejki aromatyczne, barwniki do celów kosmetycznych, kosmetyki do brwi, ołówki do rysunku brwi, preparaty do demakijażu, przyrządy do depilacji i depilatory, dezodoranty i wyroby perfumeryjne do użytku osobistego, ekstrakty kwiatowe do perfum, esencje eteryczne, preparaty kosmetyczne do kąpieli, preparaty ściągające do celów kosmetycznych, kosmetyki, preparaty kosmetyczne do odchudzania, kosmetyki dla zwierząt, kremy kosmetyczne, lakiery do paznokci, lotiony do celów kosmetycznych, lotiony do włosów, preparaty do makijażu, maseczki kosmetyczne, maści do celów kosmetycznych, mleczko kosmetyczne, mydła dezodorujące, dezyn-

fekujące, lecznicze, przeciwpotowe, toaletowe, preparaty odbarwiające do celów kosmetycznych, ołówki kosmetyczne, ozdoby do celów kosmetycznych, preparaty do pielęgnacji paznokci, sztuczne paznokcie, perfumy, pomadki do ust, kosmetyki do opalania, puder do makijażu, preparaty kosmetyczne do rzęs, rzęsy sztuczne, preparaty kosmetyczne do pielęgnacji skóry, sole kąpielowe nielecznicze, szampony, szminki do make-up, tłuszcze do celów kosmetycznych, środki nielecznicze do pielęgnacji ust, farby do włosów, preparaty do układania włosów, wody zapachowe, wosk do depilacji, wosk do włosów, preparaty kosmetyczne do depilacji, preparaty do depilacji, farby do bielizny, kosmetyki do pielęgnacji skóry i włosów, kremy po goleniu, lakiery do włosów, masła kosmetyczne, mydła, mydła zapachowe, odświeżacze do ust w aerozolu, olejki do celów kosmetycznych, olejki do celów perfumeryjnych, olejki do kąpieli, olejki eteryczne, pasty do podłogi i mebli, pasty do obuwia, pianki do golenia, płyny do kąpieli, płyny do pielęgnacji włosów, preparaty do usuwania farby, pasty, proszki, płyny do zębów, płyny po goleniu, preparaty do usuwania skórek, szminki, środki do prania, środki do czyszczenia zębów, talk kosmetyczny, odżywki kosmetyczne, odżywki do włosów, odżywki do paznokci, wata do celów kosmetycznych, woda utleniona do celów kosmetycznych, wazelina kosmetyczna, wody kolońskie, wody lawendowe, wody toaletowe, wybielacze do celów kosmetycznych, wyroby perfumeryjne, wywabiacze plam, zestawy kosmetyków dla dzieci i dla dorosłych, zestawy kosmetyków dla kobiet i mężczyzn, zmywacze do paznokci, **05** antyseptyki, balsamy dla celów leczniczych, biologiczne preparaty do celów medycznych, enzymy dla celów farmaceutycznych, enzymy dla celów medycznych, herbata z ziół, sole do kąpieli, maści lecznicze do celów farmaceutycznych, preparaty z mikroelementami dla ludzi i zwierząt o przeznaczeniu leczniczym, nalewki dla celów leczniczych, napoje dietetyczne dla celów leczniczych, oleje dla celów leczniczych, pokarm dla niemowląt, preparaty do depilacji dla celów medycznych i/lub leczniczych, środki przeciwbólowe, środki przeczyszczające, preparaty witaminowe, wyciągi dla celów leczniczych, zioła lecznicze, cukierki dla celów leczniczych, mleko w proszku dla dzieci, środki grzybobójcze, środki dezynfekcyjne dla celów higienicznych, syropy do użytku medycznego, żywność dietetyczna dla celów leczniczych, żelatyna dla celów medycznych, agencji reklamowych, agencji informacji handlowej, badania opinii i rynku, doradztwa w zakresie organizowania i kierowania działalnością gospodarczą, dystrybucji materiałów reklamowych-próbek, druków, prospektów, broszur, rozpowszechniania materiałów reklamowych, organizowania wystaw handlowych i reklamowych, informacji o modzie, usługi sprzedaży kosmetyków, artykułów perfumeryjnych, farmaceutyków lub parafarmaceutyków, **41** usługi w zakresie organizowania kursów edukacyjnych, dotyczących stosowania kosmetyków i pielęgnacji kosmetycznej, organizowanie pokazów i widowisk dotyczących stosowania i użytkowania kosmetyków, **42** usługi w zakresie badań kosmetyków i bakteriologii, usługi testowania materiałów kosmetycznych i pielęgnacyjnych, usługi dotyczące wzornictwa przemysłowego, **44** usługi w zakresie prowadzenia salonów fryzjerskich i salonów piękności.

(111) **258035** (220) 2012 01 24 (210) 395647
(151) 2013 05 20 (441) 2012 05 07
(732) MIRACULUM SPÓŁKA AKCYJNA, Kraków, PL.
(540)



Kolor znaku: szary, czarny

(531) 3.7.11, 26.4.2, 27.5.1, 29.1.12

(510), (511) **03** olejki aromatyczne, barwniki do celów kosmetycznych, kosmetyki do brwi, ołówki do rysunku brwi, preparaty do demakijażu, przyrządy do depilacji i depilatory, dezodoranty i wyroby perfumeryjne do użytku osobistego, ekstrakty kwiatowe do perfum, esencje eteryczne, preparaty kosmetyczne do kąpieli, preparaty ściągające do celów kosmetycznych, kosmetyki, preparaty kosmetyczne do odchudzania, kosmetyki dla zwierząt, kremy kosmetyczne, lakiery do paznokci, lotiony do celów kosmetycznych, lotiony do włosów, preparaty do makijażu, maseczki kosmetyczne, maści do celów kosmetycznych, mleczko kosmetyczne, mydła dezodorujące, dezyn-

fekujące, lecznicze, przeciwpotowe, toaletowe, preparaty odbarwiające do celów kosmetycznych, ołówki kosmetyczne, ozdoby do celów kosmetycznych, preparaty do pielęgnacji paznokci, sztuczne paznokcie, perfumy, pomadki do ust, kosmetyki do opalania, puder do makijażu, preparaty kosmetyczne do rzęs, rzęsy sztuczne, preparaty kosmetyczne do pielęgnacji skóry, sole kąpielowe nielecznicze, szampony, szminki do make-up, tłuszcze do celów kosmetycznych, środki nielecznicze do pielęgnacji ust, farby do włosów, preparaty do układania włosów, wody zapachowe, wosk do depilacji, wosk do wąsów, preparaty kosmetyczne do depilacji, preparaty do depilacji, farbki do bielizny, kosmetyki do pielęgnacji skóry i włosów, kremy po goleniu, lakiery do włosów, masła kosmetyczne, mydła, mydła zapachowe, odświeżacze do ust w aerozolu, olejki do celów kosmetycznych, olejki do celów perfumeryjnych, olejki do kąpieli, olejki eteryczne, pasty do podłogi i mebli, pasty do obuwia, pianki do golenia, płyny do kąpieli, płyny do pielęgnacji włosów, preparaty do usuwania farby, pasty, proszki, płyny do zębów, płyny po goleniu, preparaty do usuwania skórek, szminki, środki do prania, środki do czyszczenia zębów, talk kosmetyczny, odżywki kosmetyczne, odżywki do włosów, odżywki do paznokci, wata do celów kosmetycznych, woda utleniona do celów kosmetycznych, wazelina kosmetyczna, wody kolońskie, wody lawendowe, wody toaletowe, wybielacze do celów kosmetycznych, wyroby perfumeryjne, wywabiacze plam, zestawy kosmetyków dla dzieci i dla dorosłych, zestawy kosmetyków dla kobiet i mężczyzn, zmywacze do paznokci, **05** antyseptyki, balsamy dla celów leczniczych, biologiczne preparaty do celów medycznych, enzymy dla celów farmaceutycznych, enzymy dla celów medycznych, herbata z ziół, sole do kąpieli, maści lecznicze do celów farmaceutycznych, preparaty z mikroelementami dla ludzi i zwierząt o przeznaczeniu leczniczym, nalewki dla celów leczniczych, napoje dietetyczne dla celów leczniczych, oleje dla celów leczniczych, pokarm dla niemowląt, preparaty do depilacji dla celów medycznych i/lub leczniczych, środki przeciwbólowe, środki przeczyszczające, preparaty witaminowe, wyciągi dla celów leczniczych, zioła lecznicze, cukierki dla celów leczniczych, mleko w proszku dla dzieci, środki grzybobójcze, środki dezynfekcyjne dla celów higienicznych, syropy do użytku medycznego, żywność dietetyczna dla celów leczniczych, żelatyna dla celów medycznych.

(111) **258036** (220) 2012 01 24 (210) 395648
 (151) 2013 05 20 (441) 2012 05 07
 (732) MIRACULUM SPÓŁKA AKCYJNA, Kraków, PL.
 (540)



Kolor znaku: szary, czarny
 (531) 3.7.11, 26.4.2, 27.5.1, 29.1.12
 (510), (511) **03** olejki aromatyczne, barwniki do celów kosmetycznych, kosmetyki do brwi, ołówki do rysunku brwi, preparaty do demakijażu, przyrządy do depilacji i depilatory, dezodoranty i wyroby perfumeryjne do użytku osobistego, ekstrakty kwiatowe do perfum, esencje eteryczne, preparaty kosmetyczne do kąpieli, preparaty ściągające do celów kosmetycznych, kosmetyki, preparaty kosmetyczne do odchudzania, kosmetyki dla zwierząt, kremy kosmetyczne, lakiery do paznokci, lotiony do celów kosmetycznych, lotiony do włosów, preparaty do makijażu, maseczki kosmetyczne, maści do celów kosmetycznych, mleczko kosmetyczne, mydła dezodoryzujące, dezynfekujące, lecznicze, przeciwpotowe, toaletowe, preparaty odbarwiające do celów kosmetycznych, ołówki kosmetyczne, ozdoby do celów kosmetycznych, preparaty do pielęgnacji paznokci, sztuczne paznokcie, perfumy, pomadki do ust, kosmetyki do opalania, puder do makijażu, preparaty kosmetyczne do rzęs, rzęsy sztuczne, preparaty kosmetyczne do pielęgnacji skóry, sole kąpielowe nielecznicze, szampony, szminki do make-up, tłuszcze do celów kosmetycznych, środki nielecznicze do pielęgnacji ust, farby do włosów, preparaty do układania włosów, wody zapachowe, wosk do depilacji, wosk do wąsów, preparaty kosmetyczne do depilacji, preparaty do depilacji, farbki do bielizny, kosmetyki do pielęgnacji skóry i włosów, kremy po goleniu, lakiery do włosów, masła kosmetyczne, mydła, mydła zapachowe, odświeżacze do ust w aerozolu, olejki do celów kosmetycznych, olejki do celów perfumeryjnych, olejki do kąpieli, olejki eteryczne, pasty do podłogi i mebli, pasty do obuwia, pianki

do golenia, płyny do kąpieli, płyny do pielęgnacji włosów, preparaty do usuwania farby, pasty, proszki, płyny do zębów, płyny po goleniu, preparaty do usuwania skórek, szminki, środki do prania, środki do czyszczenia zębów, talk kosmetyczny, odżywki kosmetyczne, odżywki do włosów, odżywki do paznokci, wata do celów kosmetycznych, woda utleniona do celów kosmetycznych, wazelina kosmetyczna, wody kolońskie, wody lawendowe, wody toaletowe, wybielacze do celów kosmetycznych, wyroby perfumeryjne, wywabiacze plam, zestawy kosmetyków dla dzieci i dla dorosłych, zestawy kosmetyków dla kobiet i mężczyzn, zmywacze do paznokci, **05** antyseptyki, balsamy dla celów leczniczych, biologiczne preparaty do celów medycznych, enzymy dla celów farmaceutycznych, enzymy dla celów medycznych, herbata z ziół, sole do kąpieli, maści lecznicze do celów farmaceutycznych, preparaty z mikroelementami dla ludzi i zwierząt o przeznaczeniu leczniczym, nalewki dla celów leczniczych, napoje dietetyczne dla celów leczniczych, oleje dla celów leczniczych, pokarm dla niemowląt, preparaty do depilacji dla celów medycznych i/lub leczniczych, środki przeciwbólowe, środki przeczyszczające, preparaty witaminowe, wyciągi dla celów leczniczych, zioła lecznicze, cukierki dla celów leczniczych, mleko w proszku dla dzieci, środki grzybobójcze, środki dezynfekcyjne dla celów higienicznych, syropy do użytku medycznego, żywność dietetyczna dla celów leczniczych, żelatyna dla celów medycznych.

(111) **258037** (220) 2012 01 24 (210) 395649
 (151) 2013 05 20 (441) 2012 05 07
 (732) MIRACULUM SPÓŁKA AKCYJNA, Kraków, PL.
 (540)



Kolor znaku: szary, niebieski, czarny
 (531) 3.7.11, 26.4.2, 27.5.1, 29.1.13
 (510), (511) **03** olejki aromatyczne, barwniki do celów kosmetycznych, kosmetyki do brwi, ołówki do rysunku brwi, preparaty do demakijażu, przyrządy do depilacji i depilatory, dezodoranty i wyroby perfumeryjne do użytku osobistego, ekstrakty kwiatowe do perfum, esencje eteryczne, preparaty kosmetyczne do kąpieli, preparaty ściągające do celów kosmetycznych, kosmetyki, preparaty kosmetyczne do odchudzania, kosmetyki dla zwierząt, kremy kosmetyczne, lakiery do paznokci, lotiony do celów kosmetycznych, lotiony do włosów, preparaty do makijażu, maseczki kosmetyczne, maści do celów kosmetycznych, mleczko kosmetyczne, mydła dezodoryzujące, dezynfekujące, lecznicze, przeciwpotowe, toaletowe, preparaty odbarwiające do celów kosmetycznych, ołówki kosmetyczne, ozdoby do celów kosmetycznych, preparaty do pielęgnacji paznokci, sztuczne paznokcie, perfumy, pomadki do ust, kosmetyki do opalania, puder do makijażu, preparaty kosmetyczne do rzęs, rzęsy sztuczne, preparaty kosmetyczne do pielęgnacji skóry, sole kąpielowe nielecznicze, szampony, szminki do make-up, tłuszcze do celów kosmetycznych, środki nielecznicze do pielęgnacji ust, farby do włosów, preparaty do układania włosów, wody zapachowe, wosk do depilacji, wosk do wąsów, preparaty kosmetyczne do depilacji, preparaty do depilacji, farbki do bielizny, kosmetyki do pielęgnacji skóry i włosów, kremy po goleniu, lakiery do włosów, masła kosmetyczne, mydła, mydła zapachowe, odświeżacze do ust w aerozolu, olejki do celów kosmetycznych, olejki do celów perfumeryjnych, olejki do kąpieli, olejki eteryczne, pasty do podłogi i mebli, pasty do obuwia, pianki do golenia, płyny do kąpieli, płyny do pielęgnacji włosów, preparaty do usuwania farby, pasty, proszki, płyny do zębów, płyny po goleniu, preparaty do usuwania skórek, szminki, środki do prania, środki do czyszczenia zębów, talk kosmetyczny, odżywki kosmetyczne, odżywki do włosów, odżywki do paznokci, wata do celów kosmetycznych, woda utleniona do celów kosmetycznych, wazelina kosmetyczna, wody kolońskie, wody lawendowe, wody toaletowe, wybielacze do celów kosmetycznych, wyroby perfumeryjne, wywabiacze plam, zestawy kosmetyków dla dzieci i dla dorosłych, zestawy kosmetyków dla kobiet i mężczyzn, zmywacze do paznokci, **05** antyseptyki, balsamy dla celów leczniczych, biologiczne preparaty do celów medycznych, enzymy dla celów farmaceutycznych, enzymy dla celów medycznych, herbata z ziół, sole do kąpieli, maści lecznicze do celów farmaceutycznych, preparaty z mikroelementami dla ludzi i zwierząt

o przeznaczeniu leczniczym, nalewki dla celów leczniczych, napoje dietetyczne dla celów leczniczych, oleje dla celów leczniczych, pokarm dla niemowląt, preparaty do depilacji dla celów medycznych i/lub leczniczych, środki przeciwbólowe, środki przeczyszczające, preparaty witaminowe, wyciągi dla celów leczniczych, zioła lecznicze, cukierki dla celów leczniczych, mleko w proszku dla dzieci, środki grzybobójcze, środki dezynfekcyjne dla celów higienicznych, syropy do użytku medycznego, żywność dietetyczna dla celów leczniczych, żelatyna dla celów medycznych.

(111) **258038** (220) 2012 01 24 (210) 395650
 (151) 2013 05 20 (441) 2012 05 07
 (732) MIRACULUM SPÓŁKA AKCYJNA, Kraków, PL.
 (540)



Kolor znaku: szary, różowy, czarny

(531) 3.7.11, 26.4.2, 27.5.1, 29.1.13

(510), (511) **03** olejki aromatyczne, barwniki do celów kosmetycznych, kosmetyki do brwi, ołówki do rysunku brwi, preparaty do demakijażu, przyrządy do depilacji i depilatory, dezodoranty i wyroby perfumeryjne do użytku osobistego, ekstrakty kwiatowe do perfum, esencje eteryczne, preparaty kosmetyczne do kąpeli, preparaty ściągające do celów kosmetycznych, kosmetyki, preparaty kosmetyczne do odchudzania, kosmetyki dla zwierząt, kremy kosmetyczne, lakiery do paznokci, lotiony do celów kosmetycznych, lotiony do włosów, preparaty do makijażu, maseczki kosmetyczne, maści do celów kosmetycznych, mleczko kosmetyczne, mydła dezodoryzujące, dezynfekujące, lecznicze, przeciwpotowe, toaletowe, preparaty odbarwiające do celów kosmetycznych, ołówki kosmetyczne, ozdoby do celów kosmetycznych, preparaty do pielęgnacji paznokci, sztuczne paznokcie, perfumy, pomadki do ust, kosmetyki do opalania, puder do makijażu, preparaty kosmetyczne do rzęs, rzęsy sztuczne, preparaty kosmetyczne do pielęgnacji skóry, sole kąpielowe nielecznicze, szampony, szminki do make-up, tłuszcze do celów kosmetycznych, środki nielecznicze do pielęgnacji ust, farby do włosów, preparaty do układania włosów, wody zapachowe, wosk do depilacji, wosk do włosów, preparaty kosmetyczne do depilacji, preparaty do depilacji, farby do bielizny, kosmetyki do pielęgnacji skóry i włosów, kremy po goleniu, lakiery do włosów, masła kosmetyczne, mydła, mydła zapachowe, odświeżacze do ust w aerozolu, olejki do celów kosmetycznych, olejki do celów perfumeryjnych, olejki do kąpeli, olejki eteryczne, pasty do podłogi i mebli, pasty do obuwia, pianki do golenia, płyny do kąpeli, płyny do pielęgnacji włosów, preparaty do usuwania farby, pasty, proszki, płyny do zębów, płyny po goleniu, preparaty do usuwania skórek, szminki, środki do prania, środki do czyszczenia zębów, talk kosmetyczny, odżywki kosmetyczne, odżywki do włosów, odżywki do paznokci, wata do celów kosmetycznych, woda utleniona do celów kosmetycznych, wazelina kosmetyczna, wody kolońskie, wody lawendowe, wody toaletowe, wybielacze do celów kosmetycznych, wyroby perfumeryjne, wywabiacze plam, zestawy kosmetyków dla dzieci i dla dorosłych, zestawy kosmetyków dla kobiet i mężczyzn, zmywacze do paznokci, **05** antyseptyki, balsamy dla celów leczniczych, biologiczne preparaty do celów medycznych, enzymy dla celów farmaceutycznych, enzymy dla celów medycznych, herbata z ziół, sole do kąpeli, maści lecznicze do celów farmaceutycznych, preparaty z mikroelementami dla ludzi i zwierząt o przeznaczeniu leczniczym, nalewki dla celów leczniczych, napoje dietetyczne dla celów leczniczych, oleje dla celów leczniczych, pokarm dla niemowląt, preparaty do depilacji dla celów medycznych i/lub leczniczych, środki przeciwbólowe, środki przeczyszczające, preparaty witaminowe, wyciągi dla celów leczniczych, zioła lecznicze, cukierki dla celów leczniczych, mleko w proszku dla dzieci, środki grzybobójcze, środki dezynfekcyjne dla celów higienicznych, syropy do użytku medycznego, żywność dietetyczna dla celów leczniczych, żelatyna dla celów medycznych.

(111) **258039** (220) 2012 01 27 (210) 395795
 (151) 2013 07 03 (441) 2012 05 07
 (732) PRZEDSIĘBIORSTWO SAVPOL SPÓŁKA Z OGRANICZONĄ ODPOWIEDZIALNOŚCIĄ, Gliwice, PL.

(540)

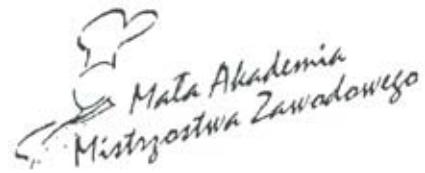

(531) 2.1.11, 27.5.1

(510), (511) **35** pokazy towarów, doradztwo handlowe, **41** organizowanie konkursów edukacyjnych, doradztwo zawodowe, przewodnictwo zawodowe jako innowacyjne formy kształcenia, **42** testowanie materiałów.

(111) **258040** (220) 2012 01 27 (210) 395837
 (151) 2013 07 17 (441) 2012 05 07
 (732) NOWE SPÓŁKA Z OGRANICZONĄ ODPOWIEDZIALNOŚCIĄ, Warszawa, PL.

(540) shower power

(510), (511) **03** kosmetyki, perfumy, środki perfumeryjne, wody toaletowe i kolońskie, mydła, olejki eteryczne, olejki do celów kosmetycznych; artykuły toaletowe; kremy, toniki, pianki, mleczka, emulsje, płyny, żele, oliwki i balsamy do pielęgnacji skóry; preparaty do oczyszczania skóry, peelingi, maseczki kosmetyczne, środki do mycia i kąpeli, środki do mycia i pielęgnacji włosów, dezodoranty i środki przeciw poceniu, preparaty do makijażu i demakijażu, preparaty do pielęgnacji i malowania ust, preparaty do pielęgnacji i malowania paznokci, środki kosmetyczne do manicure i pedicure, preparaty do higieny intymnej, środki do opalania i chroniące przed promieniowaniem ultrafioletowym, środki do samoopalania, preparaty do depilacji, pudry do makijażu, preparaty kosmetyczne do odchudzania, pudry po kąpeli, pudry higieniczne, talk kosmetyczny, środki do pielęgnacji zębów i jamy ustnej, zestawy kosmetyków, saszetki zapachowe do bielizny, kadzidełka, wody zapachowe; papier perfumowany, perfumy do pomieszczeń, poduszki nasączone lub wypełnione substancjami perfumowanymi, preparaty do aromaterapii, aromaterapeutyczne poduszki zawierające potpourri w poszewce z tkaniny, potpourri (mieszanki zapachowe ziół i kwiatów), pomandery, chusteczki nasączone płynami kosmetycznymi, preparaty do golenia, płyny po goleniu, **05** produkty i preparaty lecznicze do pielęgnacji skóry, kremy do twarzy i do ciała do celów leczniczych, emulsje do twarzy i do ciała, płyny do twarzy i do ciała, żele do twarzy i do ciała, oliwki i balsamy lecznicze, sole do kąpeli do celów medycznych, kąpiele lecznicze, preparaty medyczne w postaci leczniczych kremów, emulsji, płynów, żeli, oliwek i balsamów, produkty lecznicze do włosów; środki do odświeżania powietrza; odświeżacze do ubrań i tkanin; dezodoranty inne niż do użytku osobistego; kadzidełka do odstraszenia owadów; drewno cedrowe jako środek odstraszący owady; środki do odstraszenia owadów; preparaty przeciw molom; trociszki do odymania, **35** usługi prowadzenia punktów sprzedaży, składów fabrycznych, celnych lub outsourcingowych, sklepów, sieci sklepów, hurtowni, salonów, sprzedaży na stronach internetowych oraz poprzez ofertę bezpośrednią towarów, takich jak: kosmetyki, perfumy, środki perfumeryjne, wody toaletowe i kolońskie, mydła, olejki eteryczne, olejki do celów kosmetycznych; artykuły toaletowe; kremy, toniki, pianki, mleczka, emulsje, płyny, żele, oliwki i balsamy do pielęgnacji skóry; preparaty do oczyszczania skóry, peelingi, maseczki kosmetyczne, środki do mycia i kąpeli, środki do mycia i pielęgnacji włosów, dezodoranty i środki przeciw poceniu, preparaty do makijażu i demakijażu, preparaty do pielęgnacji i malowania ust, preparaty do pielęgnacji i malowania paznokci, środki kosmetyczne do manicure i pedicure, preparaty do higieny intymnej, środki do opalania i chroniące przed promieniowaniem ultrafioletowym, środki do samoopalania, preparaty do depilacji, pudry do makijażu, preparaty kosmetyczne do odchudzania, pudry po kąpeli, pudry higieniczne, talk kosmetyczny, środki do pielęgnacji zębów i jamy ustnej, zestawy kosmetyków, saszetki zapachowe do bielizny, kadzidełka, wody zapachowe; papier perfumowany, perfumy do pomieszczeń, poduszki nasączone lub wypełnione substancjami perfumowanymi, preparaty do aromaterapii, aromaterapeutyczne poduszki zawierające potpourri w poszewce z tkaniny, potpourri (mieszanki zapachowe ziół i kwiatów), pomandery, chusteczki nasączone płynami kosmetycznymi, preparaty do golenia, płyny po goleniu, produkty

i preparaty lecznicze do pielęgnacji skóry, kremy do twarzy i do ciała do celów leczniczych, emulsje do twarzy i do ciała, płyny do twarzy i do ciała, żele do twarzy i do ciała, oliwki i balsamy lecznicze, sole do kąpeli do celów medycznych, kąpiele lecznicze, preparaty medyczne w postaci leczniczych kremów, emulsji, płynów, żeli, oliwek i balsamów, produkty lecznicze do włosów; środki do odświeżania powietrza; odświeżacze do ubrań i tkanin; dezodoranty inne niż do użytku osobistego; kadzidełka do odstraszania owadów; drewno cedrowe jako środek odstraszający owady; środki do odstraszania owadów; preparaty przeciw molom; trociszki do odrywania; wyselekcjonowanie z myślą o osobach trzecich towarów (bez uwzględnienia transportu) takich jak: kosmetyki, perfumy, środki perfumeryjne, wody toaletowe i kolońskie, mydła, olejki eteryczne, olejki do celów kosmetycznych; artykuły toaletowe; kremy, toniki, pianki, mleczka, emulsje, płyny, żele, oliwki i balsamy do pielęgnacji skóry; preparaty do oczyszczania skóry, peelingi, maseczki kosmetyczne, środki do mycia i kąpeli, środki do mycia i pielęgnacji włosów, dezodoranty i środki przeciw poceniu, preparaty do makijażu i demakijażu, preparaty do pielęgnacji i malowania ust, preparaty do pielęgnacji i malowania paznokci, środki kosmetyczne do manicure i pedicure, preparaty do higieny intymnej, środki do opalania i chroniące przed promieniowaniem ultrafioletowym, środki do samoopalania, preparaty do depilacji, pudry do makijażu, preparaty kosmetyczne do odchudzania, pudry po kąpeli, pudry higieniczne, talk kosmetyczny, środki do pielęgnacji zębów i jamy ustnej, zestawy kosmetyków, szetki zapachowe do bielizny, kadzidełka, wody zapachowe; papier perfumowany, perfumy do pomieszczeń, poduszki nasączone lub wypełnione substancjami perfumowanymi, preparaty do aromaterapii, aromaterapeutyczne poduszki zawierające potpourri w poszewce z tkaniny, potpourri (mieszanki zapachowe ziół i kwiatów), pomandery, chusteczki nasączone płynami kosmetycznymi, preparaty do golenia, płyny do golenia, produkty i preparaty lecznicze do pielęgnacji skóry, kremy do twarzy i do ciała do celów leczniczych, emulsje do twarzy i do ciała, płyny do twarzy i do ciała, żele do twarzy i do ciała, oliwki i balsamy lecznicze, sole do kąpeli do celów medycznych, kąpiele lecznicze, preparaty medyczne w postaci leczniczych kremów, emulsji, płynów, żeli, oliwek i balsamów, produkty lecznicze do włosów; środki do odświeżania powietrza; odświeżacze do ubrań i tkanin; dezodoranty inne niż do użytku osobistego; kadzidełka do odstraszania owadów; drewno cedrowe jako środek odstraszający owady; środki do odstraszania owadów; preparaty przeciw molom; trociszki do odrywania tak by umożliwić konsumentom obejrzenie i dokonanie zakupu w punktach sprzedaży detalicznej i hurtowej lub za pomocą katalogów przesyłanych pocztą lub środków komunikacji elektronicznej; usługi w zakresie reklamy, promocji przekazywania informacji handlowej; rozpowszechnianie materiałów reklamowych, organizowanie wystaw handlowych i reklamowych, prezentowanie, informowanie o nich również za pośrednictwem Internetu, analizy kosztów, badania opinii publicznej, badanie w dziedzinie działalności gospodarczej, badanie rynku, doradztwo specjalistyczne w sprawach działalności gospodarczej, pozyskiwanie danych i systematyzacja danych do komputerowych baz danych, komputerowe przygotowanie materiałów do druku oraz projekty plastyczne w zakresie reklamy, reklama za pośrednictwem sieci komputerowej, publikowanie tekstów reklamowych.

(111) **258041** (220) 2012 01 29 (210) 395847
 (151) 2013 07 17 (441) 2012 05 07
 (732) TOMA SPÓŁKA Z OGRANICZONĄ ODPOWIEDZIALNOŚCIĄ,
 Wysogotowo, PL.
 (540)

Wypisz-Wymaluj.pl

(531) 27.5.1
 (510), (511) **16** artykuły biurowe: papier, papier do wydruków specjalnych, papier satynowany, papiery i kartony ozdobne, składanka komputerowa do wydruków ciągłych oraz rachunków i faktur, papier telefaksowy, rolki do kas fiskalnych, dziurkacze, zszywacze, rozszywacze, zszywki, spinacze, pinezki, gumki, recepturki, zawieszki do kluczy-breloczki, woreczki strunowe, taśmy klejące, podajniki do taśm, olejarka, taśmy pakowe, wizytówki, podkłady do pisania,

przyborniki i zestawy biurkowe, nawilżacze do palców, stemple, poduszki i tusze do stempli, numeratory, datowniki, kleje do materiałów papierniczych lub do użytku domowego, noże do papieru, tuby tekturowe, stretch-folia; artykuły do przechowywania dokumentów: segregatory, koszulki, koszulki na płyty CD, ofertówki, albumy ofertowe, przekładki, skoroszyty, mechanizmy skoroszytowe, fastykuła, galanteria z białej tektury, teczki kartonowe i PCV, karteczki kartotekowe, moduły archiwizacyjne, pojemniki na katalogi i czasopisma nie ujęte w innych klasach, systemy archiwizacyjne; etykiety, etykiety na CD, etykiety do oznaczania, etykiety do drukarek, zeszyty, bruliony, skorowidze, kołonoatniki, bloki biurowe, wkłady do segregatorów, kostki do notowania, notesy samoprzylepne, druki akcydensowe; materiały piśmienne: ekskluzywne zestawy piśmienne, wszystkie typy przyborów do pisania, malowania, rysowania, szkicowania, uwydatniania kolorem, markery i wkłady do nich, kulkowe markery i wkłady do nich, korektory, kredki, ołówki, automatyczne ołówki i wkłady do nich, długopisy, cienkopisy i wkłady do nich, zakreślacze, wymazywacze, flamastry, pióra, pióra wieczne i naboje z atramentem, kleje do celów domowych lub do papieru i materiałów piśmiennych oraz ich opakowania; temperówki, gumy do wycierania atramentu; materiały szkoleniowe i instruktażowe: tablice do pisania, folie do nadruku, akcesoria do prezentacji, ekrany projekcyjne, flipcharty-tablice magnetyczne i suchościeralne, planery magnetyczne, tekturowe gablotki; kalendarze, **35** usługi w zakresie sprzedaży hurtowej i detalicznej za pośrednictwem sklepów, supermarketów lub hipermarketów lub mini-marketów oraz za pośrednictwem środków telekomunikacji lub wielobranżowej strony internetowej, towarów takich jak: kleje i środki klejące do skóry, gumy, metalu, plastyku, szkła, porcelany, ceramiki i drewna; preparaty do odklejania; kleje specjalnego przeznaczenia inne niż do użytku domowego lub do papieru; maszyny do golenia, zestawy do golenia, zestawy do manicure i pedicure, sztuczce; dziurkacze numerujące; urządzenia do oświetlenia, ogrzewania, wytwarzania pary, gotowania, chłodzenia, suszenia, wentylacji; artykuły biurowe, artykuły piśmienne i kreślarskie; materiały szkoleniowe i instruktażowe; półki na dokumenty, gablotki, tablice korkowe, projektory, rzutniki, kleje do celów domowych lub do papieru i materiałów piśmiennych oraz ich opakowania; skóra i imitacje skóry, wyroby z tych materiałów, przybory kuchenne i gospodarstwa domowego; przybory dla palaczy, podkreślające zalety oraz umożliwiające nabywcom rozeznanie i ich zakup; usługi pośrednictwa handlowego przez sieć komputerową Internet; usługi w zakresie pośrednictwa handlowego polegające na kompleksowej ofercie towarów takich jak: kleje i środki klejące do skóry, gumy, metalu, plastyku, szkła, porcelany, ceramiki i drewna; preparaty do odklejania; kleje specjalnego przeznaczenia inne niż do użytku domowego lub do papieru; maszyny do golenia, zestawy do golenia, zestawy do manicure i pedicure, sztuczce; dziurkacze numerujące; urządzenia do oświetlenia, ogrzewania, wytwarzania pary, gotowania, chłodzenia, suszenia, wentylacji; artykuły biurowe, artykuły piśmienne i kreślarskie; materiały szkoleniowe i instruktażowe; półki na dokumenty, gablotki, tablice korkowe, projektory, rzutniki, kleje do celów domowych lub do papieru, materiałów piśmiennych, oraz ich opakowania; nożyczki, pojemniki na katalogi i czasopisma, skóra i imitacje skóry, wyroby z tych materiałów, przybory kuchenne i gospodarstwa domowego; przybory dla palaczy, podkreślającej jej zalety oraz umożliwiające nabywcom rozeznanie i ich zakup; usługi w zakresie gromadzenia, udostępnienia klientom w celu obejrzenia, wyboru i zakupu z katalogów handlowych poprzez zamówienie pocztowe lub poprzez środki telekomunikacyjne, ze stron internetowych lub punktów sprzedaży detalicznych lub hurtowni towarów takich jak: kleje i środki klejące do skóry, gumy, metalu, plastyku, szkła, porcelany, ceramiki i drewna; preparaty do odklejania; kleje specjalnego przeznaczenia inne niż do użytku domowego lub do papieru; maszyny do golenia, zestawy do golenia, zestawy do manicure i pedicure; urządzenia do oświetlenia, ogrzewania, wytwarzania pary, gotowania, chłodzenia, suszenia, wentylacji; artykuły biurowe, artykuły piśmienne i kreślarskie; materiały szkoleniowe i instruktażowe; półki na dokumenty, gablotki, tablice korkowe, projektory, rzutniki; skóra i imitacje skóry, wyroby z tych materiałów, przybory kuchenne i gospodarstwa domowego; przybory dla palaczy; usługi reklamowe i promocyjne; usługi reklamowe świadczone za pośrednictwem mediów, w tym globalnej sieci komputerowej Internet; usługi wynajmowania miejsc na zamieszczenie ogłoszeń i reklam, **39** dostarczanie towarów zamówionych przez osoby trzecie, w tym zamówionych korespondencyjnie, **42** administrowanie bazami komputerowymi (sieciowymi), aktualizacja

oprogramowania komputerowego, analizy systemów komputerowych, instalacje oprogramowania komputerowego, projektowanie oprogramowania komputerowego; projektowanie, tworzenie oraz utrzymywanie stron internetowych dla osób trzecich; tworzenie i utrzymywanie systemów obsługi klienta dostępnych przez Internet, projektowanie i tworzenie portali internetowych.

(111) **258042** (220) 2012 02 02 (210) 396123
(151) 2013 07 10 (441) 2012 05 07

(732) WILEŃSKA CENTRUM HANDLOWE SPÓŁKA Z OGRANICZONĄ ODPOWIEDZIALNOŚCIĄ, Warszawa, PL.

(540) centrum handlowe warszawa wileńska

(510), (511) **16** papier, karton i wyroby z tych materiałów nie ujęte w innych klasach, druki; materiały introligatorskie; fotografie; materiały biurowe; kleje do celów biurowych lub domowych; materiały dla artystów; pędzle do malowania; maszyny do pisania i sprzęt biurowy (z wyjątkiem mebli); materiały szkoleniowe i instruktażowe (z wyjątkiem przyrządów); materiały z tworzyw sztucznych do pakowania (nie ujęte w innych klasach); czcionki drukarskie; matryce drukarskie, **35** reklama; zarządzanie w działalności handlowej; administrowanie działalności handlowej; prace biurowe, **36** ubezpieczenia; usługi finansowe; bankowość; majątek nieruchomy, **37** usługi budowlane; naprawy sprzętu AGD i RTV; usługi instalacyjne w zakresie instalacji elektrycznych oraz grzewczych, **39** transport; pakowanie i składowanie towarów; organizowanie podróży, **41** nauczanie; kształcenie; rozrywka; usługi w zakresie sportu i kultury, **43** usługi zaopatrzenia w żywność i napoje; tymczasowe zakwaterowanie.

(111) **258043** (220) 2012 02 06 (210) 396231
(151) 2013 07 15 (441) 2012 05 21

(732) KOST-BET MATYJA KRZYSZTOF MATYJA PAWEŁ SPÓŁKA JAWNA, Miedźno, PL.

(540) VIA STELLE

(510), (511) **19** wyroby betonowe wibroprasowane, kostka brukowa betonowa.

(111) **258044** (220) 2012 02 06 (210) 396233
(151) 2013 07 15 (441) 2012 05 21

(732) KOST-BET MATYJA KRZYSZTOF MATYJA PAWEŁ SPÓŁKA JAWNA, Miedźno, PL.

(540) KALIPSO

(510), (511) **19** wyroby betonowe wibroprasowane, kostka brukowa betonowa.

(111) **258045** (220) 2012 02 07 (210) 396348
(151) 2013 07 17 (441) 2012 05 21

(732) BADARO INVESTMENTS B.V., Amsterdam, NL.

(540)



Kolor znaku: biały, ciemnoczerwony, ciemnoniebieski, jasnoniebieski, niebieski, szary

(531) 17.1.1, 17.1.9, 19.13.21, 26.11.3, 27.5.1, 27.7.1, 29.1.15

(510), (511) **05** preparaty farmaceutyczne i wyroby medyczne zawarte w klasie 5; mineralne, witaminowe i ziołowe suplementy diety zawarte w klasie 5; preparaty witaminowe i mineralne.

(111) **258046** (220) 2012 02 07 (210) 396358
(151) 2013 07 15 (441) 2012 05 21

(732) BADARO INVESTMENTS B.V., Amsterdam, NL.

(540)



Kolor znaku: żółty, biały, jasnoniebieski, niebieski, jasnobrązowy, fioletowy, czerwony, ciemnoczerwony, czarny

(531) 2.5.2, 2.5.23, 2.5.25, 19.3.1, 19.3.9, 19.13.21, 27.5.1, 29.1.15

(510), (511) **05** preparaty farmaceutyczne i wyroby medyczne zawarte w klasie 5, mineralne, witaminowe i ziołowe suplementy diety zawarte w klasie 5, preparaty witaminowe i mineralne.

(111) **258047** (220) 2012 02 07 (210) 396362
(151) 2013 06 07 (441) 2012 05 21

(732) LIS ADAM ALAMEDA, Wrocław, PL.

(540)



Kolor znaku: żółty, błękitny, czarny

(531) 1.3.2, 26.4.1, 26.4.4, 29.1.13

(510), (511) **25** T-shirty, **39** transport podróży, rezerwacja miejsc na podróż, **41** rozrywka, organizowanie i prowadzenie koncertów, publikowanie książek, usługi dystrybucji biletów [rozrywka], produkcja filmów.

(111) **258048** (220) 2012 02 15 (210) 396810
(151) 2013 07 17 (441) 2012 05 21

(732) MERCATOR MEDICAL SPÓŁKA AKCYJNA, Kraków, PL.

(540) IDEAL

(510), (511) **10** rękawice do celów medycznych, weterynaryjnych, stomatologicznych, kosmetycznych, rehabilitacyjnych, higienicznych; rękawice jałowe chirurgiczne; rękawice diagnostyczne jałowe i niejłowe, **21** rękawice do użytku domowego; rękawice do prac domowych i ogrodniczych.

(111) **258049** (220) 2012 02 24 (210) 397198
(151) 2013 07 16 (441) 2012 06 04

(732) ZAROMBIŚCI SPÓŁKA Z OGRANICZONĄ ODPOWIEDZIALNOŚCIĄ, Leszno, PL.

(540)



Kolor znaku: czarny, czerwony

(531) 2.9.14, 27.5.1, 29.1.12

(510), (511) **35** promowanie lub sprzedaż towarów lub usług poprzez programy lojalnościowe lub partnerskie, administrowanie systemami sprzedaży w ramach programów lojalnościowych lub partnerskich, prowadzenie programów lojalnościowych lub partnerskich, rozpowszechnianie ogłoszeń i materiałów reklamowych, organizowanie wystaw w celach handlowych i reklamowych, usługi w zakresie: reklamy, badania rynku, organizacji wystaw lub targów handlowych, pośrednictwa w zawieraniu umów kupna-sprzedaży poprzez telefon i Internet, usługi w zakresie pośrednictwa telekomunikacyjnego on line polegające na umożliwianiu: zlecenia usług, świadczenia usług, zawierania umów kupna-sprzedaży.

(111) **258050** (220) 2012 02 24 (210) 397225
(151) 2013 07 16 (441) 2012 06 04

(732) ETHIFARM SPÓŁKA Z OGRANICZONĄ
ODPOWIEDZIALNOŚCIĄ, SPÓŁKA KOMANDYTOWA, Poznań, PL.

(540) beta-karot golden bronze
(510), (511) **05** suplementy diety o korzystnym wpływie na stan skóry, wspomagające opalanie, z wysoką zawartością beta-karotenu, do celów leczniczych; preparaty parafarmaceutyczne do celów leczniczych, uzupełniające dietę w niezbędne witaminy i mikroelementy; dietetyczne środki spożywcze do celów medycznych, **35** usługi z zakresu marketingu i promocji; organizowanie wystaw i pokazów w celach handlowych i reklamowych; przygotowywanie kampanii reklamowych w środkach masowego przekazu oraz z wykorzystaniem internetu; pomoc przy kojarzeniu kontrahentów i zawieraniu transakcji handlowych; pośrednictwo handlowe; usługi agencji importowo-eksportowej; prowadzenie sprzedaży detalicznej lub hurtowej w systemie tradycyjnym, wysyłkowym i poprzez internet, towarów takich jak: suplementy diety o korzystnym wpływie na stan skóry, wspomagające opalanie, z wysoką zawartością beta-karotenu, do celów leczniczych; preparaty parafarmaceutyczne do celów leczniczych, uzupełniające dietę w niezbędne witaminy i mikroelementy; dietetyczne środki spożywcze do celów medycznych.

(111) **258051** (220) 2012 02 27 (210) 397325
(151) 2013 06 17 (441) 2012 06 04
(732) ROZA DEVELOPMENT SPÓŁKA Z OGRANICZONĄ
ODPOWIEDZIALNOŚCIĄ, Radom, PL.
(540)



Kolor znaku: jasnobieżowy, ciemnoczerwony

(531) 7.5.6, 27.5.1, 29.1.12
(510), (511) **35** usługi public relations i w zakresie komunikacji społecznej; doradztwo w zakresie prowadzenia działalności gospodarczej i zarządzania, usługi w zakresie księgowości i doradztwa podatkowego; usługi w zakresie administracyjnej obsługi biura, wykonywanie fotokopii, przygotowywanie dokumentów i pozostała działalność wspomagająca prowadzenie biura, badanie rynku i opinii publicznej, reklama, usługi agencji reklamowych, doradztwo w prowadzeniu i zarządzaniu przedsiębiorstwami, doradztwo w zakresie działalności gospodarczej, doradztwo specjalistyczne w sprawach organizowania i prowadzenia działalności gospodarczej; doradztwo w zakresie zarządzania działalnością gospodarczą; pośrednictwo w sprzedaży czasu i miejsca na cele reklamowe w środkach masowego przekazu oraz w mediach elektronicznych; usługi wynajmu maszyn i urządzeń biurowych; usługi sprzedaży przez sklepy detaliczne, hurtownie, za pomocą katalogów przesyłanych pocztą, środkami komunikacji elektronicznej w tym stron internetowych i za pośrednictwem telesklepów artykułów użytku domowego, wyrobów porcelanowych, ceramicznych i szklanych, środków czyszczących, mebli w tym mebli biurowych, dywanów, sprzętu oświetleniowego, komputerów, urządzeń peryferyjnych oraz oprogramowania, sprzętu elektronicznego, telekomunikacyjnego oraz części do ww. sprzętu, maszyn wykorzystywanych w górnictwie, budownictwie, oraz inżynierii lądowej i wodnej, drewna, materiałów budowlanych i wyposażenia sanitarnego, wyrobów metalowych, sprzętu i wyposażenia hydraulicznego i grzejjego, **36** wynajem oraz zarządzanie nieruchomościami, usługi finansowe świadczące przez holding finansowe, finansowaniu przedsięwzięć inwestycyjnych, zarządzanie majątkiem, zarządzanie majątkiem nieruchomości, pośrednictwo w sprawach majątku nieruchomości, pośrednictwo w handlu nieruchomościami, dzierżawa nieruchomości, administrowanie nieruchomościami, **37** usługi deweloperskie polegające na organizacji, zarządzaniu, nadzorowaniu przedsięwzięć inwestycyjnych związanych z budową i/lub przygotowaniem nieruchomości, w tym budynkowych (obiektów handlowych, przemysłowych, biurowych, mieszkalnych) wraz z infrastrukturą z przeznaczeniem na sprzedaż, wynajem, użyczenie, budownictwo, usługi budowlane, usługi związane z realizacją projektów budowlanych dotyczących wznoszenia budynków mieszkalnych i niemieszkalnych, roboty budowlane, burzenie i rozbiórka obiektów budowlanych, usługi budowlane w zakresie przygotowania terenu

pod budowę, usługi w zakresie robót związanych z: budową dróg i autostrad, dróg szynowych i kolei podziemnych, mostów i tuneli, rurociągów przesyłowych i sieci rozdzielczych, linii telekomunikacyjnych i elektroenergetycznych, obiektów inżynierii wodnej, obiektów inżynierii lądowej i wodnej; wykonywanie wykopów i wierceń geologiczno-inżynierskich, usługi związane z utrzymaniem i konserwacją obiektów, usługi specjalistyczne w zakresie budownictwa w tym: tynkowanie, malowanie i szklenie, zakładanie stolarki budowlanej, posadzkarstwo, tapetowanie i oblicowywanie ścian, dekarstwo, roboty budowlane wykończeniowe, usługi instalacyjne, usługi w zakresie: instalacji budowlanych, instalacji hydraulicznych, instalacji sanitarno-wentylacyjnych, instalacji urządzeń przeciwwłamaniowych, zabezpieczeń elektronicznych, usługi w zakresie instalacji alarmów przeciwpożarowych, montaż sieci komputerowych oraz teletechnicznych w tym systemów alarmowych, wykonywanie instalacji centralnego ogrzewania i wentylacyjnych, wykonywanie instalacji wodnokanalizacyjnych, wykonywanie instalacji gazowych, roboty nawierzchniowe; sprzętanie, czyszczenie i utrzymywanie czystości obiektów mieszkalnych i niemieszkalnych, czyszczenie budynków i obiektów przemysłowych od wewnątrz i od zewnątrz, usługi w zakresie działalności pomocniczej związanej z utrzymaniem porządku w budynkach, wynajem i dzierżawa maszyn i urządzeń budowlanych, **42** opracowywanie i zarządzanie projektami technicznymi, badania i analizy techniczne, planowanie przestrzenne, ekspertyzy techniczne, usługi w zakresie inżynierii i związane z nią doradztwo, wdrażanie projektów przemysłowych, usługi w zakresie projektowania, architektura, doradztwo budowlane, opracowywanie projektów technicznych.

(111) **258052** (220) 2012 03 01 (210) 397453
(151) 2013 07 17 (441) 2012 06 04
(732) IDEA BANK SPÓŁKA AKCYJNA, Warszawa, PL.

(540) Idea Finance
(510), (511) **09** urządzenia i przyrządy: naukowe, żeglarskie, geodezyjne, fotograficzne, kinematograficzne, optyczne, wagowe, pomiarowe, sygnalizacyjne, kontrolne, do ratowania życia, do celów dydaktycznych; urządzenia i przyrządy elektryczne przewodzące, przełączające, transformujące, akumulatorowe i kontrolno-sterujące; urządzenia do nagrywania, transmisji lub reprodukcji dźwięku lub obrazu; magnetyczne nośniki danych, płyty (dyski) z nagraniami; automaty sprzedające i mechanizmy do urządzeń uruchamianych przez wrzucenie monety; kasy sklepowe, maszyny liczące, sprzęt przetwarzający dane i komputery; urządzenia do gaszenia ognia; karty bankowe, karty kredytowe, karty debetowe, karty płatnicze i karty identyfikacyjne, magnetycznie kodowane karty i karty zawierające płytki obwodów scalonych (smart cards-karty „inteligentne”), karty z pamięcią lub z mikroprocesorem, czytniki kart, programy komputerowe, oprogramowanie komputerowe umożliwiające kartom inteligentnym współdziałanie z terminalami i czytnikami, aparatura elektroniczna do weryfikacji autentyczności kart bankowych, kart kredytowych, kart debetowych i kart płatniczych, programy komputerowe ładowane, programy komputerowe zapisane na chipach, dyskietkach, taśmach i dyskach kompaktowych, programy komputerowe aplikacyjne, programy komputerowe narzędziowe, programy komputerowe systemu operacyjnego, oprogramowania do zabezpieczenia składów danych oraz wyszukiwania i transmisji poufnych informacji klienta używanych przez osoby oraz instytucje bankowe i finansowe, **16** papier, tektura i wyroby z tych materiałów, nie ujęte w innych klasach; druki; materiały intrologatorskie; materiały fotograficzne; materiały piśmienne; kleje do materiałów piśmiennych lub do celów domowych; materiały przeznaczone dla artystów; pędzle malarskie; maszyny do pisania i sprzęt biurowy (z wyjątkiem mebli); materiały szkoleniowe i instruktażowe (z wyjątkiem aparatów); materiały z tworzyw sztucznych do pakowania (nie ujęte w innych klasach); czcionki drukarskie; matryce; materiały papiernicze, materiały drukowane, publikacje, książki, wydawnictwa reklamowe, katalogi, czasopisma, periodyki, magazyny, broszury, foldery, ulotki, prospekty, druki, afisze, plakaty, naklejki, materiały biurowe, materiały szkoleniowe i instruktażowe (z wyjątkiem aparatów), **35** reklama; zarządzanie w działalności handlowej; administrowanie działalnością handlowej; prace biurowe; specjalistyczne doradztwo i konsulting, pomoc i usługi w zakresie organizacji i zarządzania działalnością gospodarczą, przedsiębiorstwami oraz przedsięwzięciami gospodarczymi

i handlowymi, usługi audytorskie, księgowo i rachunkowe, pośrednictwo w zawieraniu transakcji handlowych, usługi w zakresie specjalistycznego doradztwa handlowego i gospodarczego, usługi pośrednictwa handlowego, usługi agencji importowo-eksportowych i agencji handlowych, promocja sprzedaży towarów, organizowanie aukcji; badania i poszukiwania w dziedzinie działalności gospodarczej, ekspertyzy w dziedzinie działalności gospodarczej, ekspertyzy opłacalności; usługi związane z przeniesieniem przedsiębiorstw, usługi pozyskiwania, opracowywania i udostępniania informacji o działalności gospodarczej; czynności biurowe; usługi w zakresie pośrednictwa pracy, rekrutacji i doboru personelu, doradztwo w zakresie zarządzania personalnego i kadrowego; organizowanie targów i wystaw w celach handlowych lub reklamowych; usługi w zakresie badania rynku i opinii publicznej, usługi wykonywania prognoz ekonomicznych i analiz rynkowych, analizy kosztów, usługi w zakresie badań statystycznych i przeprowadzania wyceny działalności gospodarczej; opracowywanie informacji statystycznych, sporządzanie wyciągów z kont, zarządzanie zbiorami informatycznymi i zbiorami danych w systemach komputerowych, pozyskiwanie danych do komputerowych baz danych, usługi systematyzacji, sortowania i kompilacji danych w komputerowych bazach danych, komputerowe zarządzanie plikami, wyszukiwanie informacji w bazach i plikach komputerowych; usługi w zakresie reklamy i promocji, usługi public relations, usługi w zakresie reklamy z wykorzystaniem metod słownych, dźwiękowych, audiowizualnych i multimedialnych oraz za pośrednictwem sieci komputerowej, rozpowszechnianie materiałów reklamowych i ofert reklamowych, rozpowszechnianie ogłoszeń reklamowych, udostępnienie powierzchni reklamowych i czasu reklamowego, usługi w zakresie obsługi programów lojalnościowych i programów promocyjnych; archiwizacja dokumentów metodami elektronicznymi i tradycyjnymi; informacja o ww. usługach, **36** ubezpieczenia; usługi finansowe; usługi monetarne; usługi w zakresie majątku nieruchomego, usługi bankowe, świadczenie usług maklerskich, prowadzenie kont depozytowych papierów wartościowych, usługi w zakresie obrotu papierami wartościowymi, inwestowanie na rynku kapitałowym, rynku papierów wartościowych oraz na rynku nieruchomości, dokonywanie operacji kupna i sprzedaży papierów wartościowych, notowania giełdowe, usługi zarządzania aktywami finansowymi (zarządzanie portfelem na zlecenie klienta), usługi doradztwa w zakresie obrotu papierami wartościowymi-raporty, analizy i opracowania na zamówienie klienta, usługi pośrednictwa w nabywaniu dużych pakietów akcji w trybie wezwania, usługi opracowywania prospektów emisyjnych, usługi wprowadzania spółek do publicznego obrotu, usługi pełnienia funkcji sponsora emisji, animatora rynku oraz emitenta, usługi przygotowywania finansowych memorandum informacyjnych, usługi organizacji obrotu papierami wartościowymi spółek na rynku niepublicznym, wykonywanie czynności związanych z emisją i obrotem papierami wartościowymi, usługi gwarantowania emisji papierów wartościowych (underwriting); pośrednictwo w obrocie papierami wartościowymi, prowadzenie rachunków maklerskich, nabywanie i zbywanie papierów wartościowych na zlecenie osób trzecich, prowadzenie rozliczeń z tytułu posiadania, nabycia lub zbycia papierów wartościowych, pośrednictwo w nabywaniu pakietów akcji, usługi domów maklerskich, wykonywanie ekspertyz i prognoz finansowych, analiza finansowa, doradztwo finansowe, świadczenie usług konsultacyjno-doradczych w sprawach finansowych, doradztwo inwestycyjne, usługi w zakresie czynności powierniczych, zarządzanie funduszami powierniczymi, zarządzanie towarzystwami, funduszami inwestycyjnymi i funduszami emerytalnymi, lokowanie powierzonych pieniędzy w imieniu własnym i na wspólny rachunek uczestników funduszy powierniczych, zbywanie jednostek uczestnictwa funduszy powierniczych, usługi prowadzenia indywidualnych kont emerytalnych, usługi dystrybucji jednostek towarzystwa funduszy inwestycyjnych, usługi udzielania i obsługi kredytu na zakup papierów wartościowych, zarządzanie powierzonymi środkami pieniężnymi oraz innymi aktywami, usługi zarządzania ryzykiem, tworzenie i prowadzenie funduszy inwestycyjnych i powierniczych; usługi depozytowe i kredytowe, usługi brokerskie, clearingowe, leasingowe i factoringu, usługi w zakresie kapitału powierniczego, akredytywy, obsługi czeków podróżnych, prowadzenie rachunków bankowych, przyjmowanie wkładów oszczędnościowych i lokat terminowych, udzielanie oraz zaciąganie kredytów i pożyczek, przeprowadzanie rozliczeń transakcji, wykonywanie operacji we-

sklowych i czekowych, dokonywanie transakcji i przelewów elektronicznych; przyjmowanie i dokonywanie lokat w bankach krajowych i zagranicznych, przyjmowanie i udzielanie poręczeń i gwarancji bankowych, dokonywanie obrotu wartościami dewizowymi, przyjmowanie do depozytu przedmiotów, dokumentów i papierów wartościowych oraz udostępnianie skrytek sejfowych, organizowanie i uczestniczenie w konsorcjach bankowych, dokonywanie obrotu wierzytelnościami, wykonywanie na zlecenie innych banków określonych czynności bankowych, wykonywanie czynności powierniczych, wydawanie i obsługa kart płatniczych, wykonywanie terminowych operacji finansowych, wykonywanie czynności z zakresu działalności ubezpieczeniowej, pośrednictwo ubezpieczeniowe; wycena aktywów ruchomych i nieruchomości, zarządzanie majątkiem, usługi operacji finansowych związanych z likwidacją przedsiębiorstw, usługi agencji pośrednictwa w obrocie nieruchomościami, usługi w zakresie dzierżawy majątku nieruchomego; organizowanie funduszy na cele dobroczynne, sponсорowanie finansowe; usługi doradcze dotyczące wszystkich usług ujętych w tej klasie; informacja o ww. usługach, **38** telekomunikacja; usługi agencji informacyjnych i prasowych, usługi przesyłania informacji, przesyłanie informacji tekstowej, obrazowej, dźwiękowej i skompilowanej w formie zapisu elektronicznego oraz udostępnianie łączności do przesyłania takiej informacji poprzez terminale komputerowe, sieci światłowodów, telefony, telegrafy, telexy, telefaksy, radio, telewizję oraz urządzenia satelitarne, udostępnianie łączności i przekazu informacji tekstowej, dźwiękowej i obrazowej poprzez terminale komputerowe, oraz poprzez sieć światłowodów, udostępnianie połączenia ze światową siecią komputerową za pośrednictwem telekomunikacji, wypożyczanie aparatury do przesyłania informacji, usługi rozpowszechniania ogłoszeń elektronicznych, usługi przydzielania dostępu i obsługa poczty elektronicznej i skrzynki mailowych, transmisje internetowe, udostępnianie portali internetowych, prowadzenie forum on-line, usługi portali komunikacyjnych i informacyjnych; udostępnianie portali z informacjami finansowymi, gospodarczymi, giełdowymi, podatkowymi, prawnymi oraz z komentarzami i poradami dla inwestorów, udostępnianie platformy internetowej używanej do inwestowania na rynku walut, przydzielanie dostępu do baz danych dostępnych przez Internet, udostępnianie środków łączności umożliwiających obsługę klienta przez Internet, obsługa telekonferencji, przesyłanie telekopii, wypożyczanie modemów, wypożyczanie urządzeń telekomunikacyjnych i do przesyłania informacji, usługi w zakresie łączności telefonicznej; informacja o ww. usługach, **41** usługi w zakresie nauczania, kształcenia i rozrywki; usługi w zakresie działalności sportowej i kulturalnej; usługi wydawnicze, publikowanie tekstów innych niż reklamowe, artykułów, książek, periodyków, czasopism, gazet, prezentacji multimedialnych, publikacje elektroniczne on-line, wydawanie nagrań dźwiękowych, wizualnych, nagrań wideo, elektronicznych nośników informacji; produkcja filmów, nagrań audio i/lub video oraz programów radiowych i telewizyjnych; organizowanie konkursów i gier edukacyjnych, sportowych, kulturalnych i rozrywkowych, organizacja zawodów sportowych; organizacja loterii, festiwali, imprez plenerowych; organizacja i prowadzenie konferencji, kongresów, seminariów, sympozjów, zjazdów, szkoleń, konkursów i wystaw; organizowanie wystaw w celach sportowych, edukacyjno-szkoleniowych oraz kulturalnych; informacja o ww. usługach, **42** badania oraz usługi naukowe i techniczne oraz ich projektowanie; analizy przemysłowe i usługi badawcze; projektowanie i ulepszanie sprzętu oraz oprogramowania komputerowego; ekspertyzy w zakresie komputerów, systemów komputerowych i programów komputerowych, konsulting w zakresie komputerów i programów komputerowych, programowanie komputerów na zlecenie, projektowanie i tworzenie oprogramowania komputerowego, mianowicie programów zapisanych we właściwym języku dla danego komputera do użycia w komputerach i systemach, usługi optymalizacji programów do potrzeb użytkownika, projektowanie systemów komputerowych, projektowanie lokalnych sieci komputerowych, doradztwo w zakresie informatyzacji rachunkowości, leasing i wynajem programów komputerowych i oprogramowania komputerowego, informacja o ww. usługach.

(111) 258053

(220) 2012 03 01

(210) 397471

(151) 2013 07 17

(441) 2012 06 04

(732) CEDC INTERNATIONAL SPÓŁKA Z OGRANICZONĄ ODPOWIEDZIALNOŚCIĄ, Oborniki Wielkopolskie, PL.
(540)



Kolor znaku: czerwony, biały, złoty, szary, czarny
(531) 2.7.13, 4.3.1, 21.3.1, 24.1.9, 26.11.1, 27.5.1, 29.1.15
(510), (511) **33** napoje alkoholowe (z wyjątkiem piwa).

(111) **258054** (220) 2012 03 06 (210) 397661
(151) 2013 06 04 (441) 2012 06 18
(732) FABRYKA KOSMETYKÓW POLLENA EWA SPÓŁKA AKCYJNA, Łódź, PL.
(540)



(531) 5.1.3, 5.1.5, 5.1.16, 27.5.1
(510), (511) **03** wyroby kosmetyczne i perfumeryjne do ciała, rąk, paznokci, stóp i włosów, **05** wyroby farmaceutyczne do ciała, rąk, paznokci, stóp i włosów.

(111) **258055** (220) 2012 03 06 (210) 397662
(151) 2013 06 04 (441) 2012 06 18
(732) FABRYKA KOSMETYKÓW POLLENA EWA SPÓŁKA AKCYJNA, Łódź, PL.
(540)



(531) 5.1.3, 5.1.5, 5.1.16, 27.5.1
(510), (511) **03** wyroby kosmetyczne i perfumeryjne do ciała, rąk, paznokci, stóp i włosów, **05** wyroby farmaceutyczne do ciała, rąk, paznokci, stóp i włosów.

(111) **258056** (220) 2012 03 06 (210) 397684
(151) 2013 07 17 (441) 2012 06 18
(732) LPGTECH SPÓŁKA Z OGRANICZONĄ ODPOWIEDZIALNOŚCIĄ, Białystok, PL.
(540)

LPGTECH

Kolor znaku: niebieski, czarny, biały
(531) 26.4.2, 26.4.13, 27.5.1, 29.1.13
(510), (511) **07** urządzenia i przyrządy do samochodowych instalacji gazowych jako części maszyn, wtryskiwacze do silników, regulatory

ciśnienia, reduktory ciśnienia, filtry do instalacji gazowych, separatory oleju i wody, sprężarki do gazu, zawory do paliwa w tym gazu, pompy paliwowe, **09** elektroniczne urządzenia i przyrządy do samochodowych instalacji gazowych, instalacje elektryczne w tym do zdalnego sterowania, oprogramowanie komputerowe, komputery przenośne, elektryczne urządzenia kontrolno-sterujące, elektryczne urządzenia pomiarowe, czujniki ciśnienia, czujniki temperatury, czujniki przepływu, czujniki poziomu paliwa, sprzęt przetwarzania danych, urządzenia do dozowania, wskaźniki ciśnienia, rejestratory ciśnienia, złącza, złączki elektryczne, mikroprocesory, obwody drukowane, ogniwa fotoelektryczne, symulatory do sterowania i kontroli pojazdów, **12** urządzenia i przyrządy do samochodowych instalacji gazowych ujęte w tej klasie, instalacja gazowa i elektryczna wraz z armaturą do samochodowych instalacji gazowych, zbiorniki gazów w pojazdach, **37** montaż i naprawa instalacji gazowych w samochodach.

(111) **258057** (220) 2012 03 07 (210) 397699
(151) 2013 06 04 (441) 2012 06 18
(732) THEMAR IMPORT-EKSPORT SPÓŁKA Z OGRANICZONĄ ODPOWIEDZIALNOŚCIĄ, Warszawa, PL.
(540)

GETOX

Kolor znaku: beżowy, bordowy

(531) 27.5.1, 29.1.12
(510), (511) **05** preparaty chemiczne do tępienia insektów, środki bakteriobójcze, środki do tępienia larw, lepy na muchy, preparaty przeciwmolowe, środki do tępienia i odstraszania owadów, mysz, szczurów i innych szkodników, środki do odstraszania owadów, środki do tępienia pasożytów, ślimaków, pestycydy, środki przeciw robactwu, trutki na myszy i szczury, trucizny.

(111) **258058** (220) 2012 03 07 (210) 397707
(151) 2013 07 17 (441) 2012 06 18
(732) ŚLĄSKA WYTWÓRNIA WÓDEK GATUNKOWYCH POLMOS SPÓŁKA AKCYJNA, Bielsko-Biała, PL.
(540)



Kolor znaku: granatowy, brązowy, biały, złoty
(531) 3.13.5, 8.7.25, 25.1.15, 27.5.1, 29.1.15
(510), (511) **33** napoje alkoholowe.

(111) **258059** (220) 2012 03 12 (210) 397923
(151) 2013 06 07 (441) 2012 06 18
(732) WŁOSEK ZBIGNIEW FIRMA PRODUKCYJNO-HANDLOWO-USŁUGOWA DROMA, Gliwice, PL.
(540) TUSSO

(510), (511) **07** mechanizmy napędowe inne niż do pojazdów lądowych, narzędzia ręczne o napędzie elektrycznym, **09** urządzenia zabezpieczające przed włamaniem.

(111) **258060** (220) 2012 03 15 (210) 398124
(151) 2013 07 18 (441) 2012 06 18
(732) GEPARTS SPÓŁKA Z OGRANICZONĄ ODPOWIEDZIALNOŚCIĄ, Chorzów, PL.

(540)

MOTO HIYOKO
PROGRAM PARTNERSKI

Kolor znaku: czarny, czerwony

(531) 27.5.1, 29.1.12

(510), (511) **35** usługi w zakresie sprzedaży detalicznej przez internet (e-sklep) części i akcesoriów motoryzacyjnych, **41** organizowanie konkursów dotyczących zakupowych programów partnerskich i lojalnościowych dedykowanych dla podmiotów prowadzących działalność gospodarczą polegających na zwiększeniu przywiązania klientów do marki oferowanych produktów lub firmy sprzedającego poprzez przyznawanie bonusowych kart stałego klienta i kart rabatowych dla promocji i zwiększenia sprzedaży części i akcesoriów motoryzacyjnych.

(111) **258061** (220) 2012 03 16 (210) 398175

(151) 2013 06 21 (441) 2012 06 18

(732) Reemtsma Cigarettenfabriken GmbH, Hamburg, DE.

(540)



Kolor znaku: żółty, czerwony, srebrny, czarny, biały

(531) 19.3.3, 25.1.15, 26.4.2, 27.5.1, 29.1.15

(510), (511) **34** tytoń, przetworzony lub nieprzetworzony; produkty tytoniowe, papierosy; cygara; zastępcze produkty tytoniowe, nie przeznaczone dla celów medycznych i leczniczych; zapalniczki oraz artykuły dla palaczy; papierosowa bibułka; gilzy papierosowe; filtry do papierosów; kieszonkowe przyrządy do skręcania papierosów; przenośne urządzenia do nabijania gilz tytoniem.

(111) **258062** (220) 2012 03 16 (210) 398176

(151) 2013 06 21 (441) 2012 06 18

(732) Reemtsma Cigarettenfabriken GmbH, Hamburg, DE.

(540)



Kolor znaku: żółty, czerwony, biały, brązowy, srebrny, czarny

(531) 19.3.3, 19.3.5, 25.1.15, 26.4.2, 27.5.1, 29.1.15

(510), (511) **34** tytoń, przetworzony lub nieprzetworzony; produkty tytoniowe, papierosy; cygara; zastępcze produkty tytoniowe, nie przeznaczone dla celów medycznych i leczniczych; zapalniczki oraz artykuły dla palaczy; papierosowa bibułka; gilzy papierosowe; filtry do papierosów; kieszonkowe przyrządy do skręcania papierosów; przenośne urządzenie do nabijania gilz tytoniem.

(111) **258063** (220) 2012 03 20 (210) 398295

(151) 2013 07 05 (441) 2012 07 02

(732) BONUS SPÓŁKA Z OGRANICZONĄ ODPOWIEDZIALNOŚCIĄ, Szczecin, PL.

(540)

BONUS
nieruchomości

Kolor znaku: ciemnoniebieski, biały, czerwony

(531) 7.1.24, 26.2.7, 27.5.1, 29.1.13

(510), (511) **36** administrowanie nieruchomościami; agencje badające zdolność kredytową; usługi dotyczące obrotu i pośrednictwa w handlu nieruchomościami; usługi w zakresie udzielania kredytów dotyczących kupna i wynajmu nieruchomości; doradztwo w sprawach ubezpieczeniowych nieruchomości; dzierżawa nieruchomości; doradztwo finansowe w zakresie wynajmu i sprzedaży oraz kupna nieruchomości; wycena w zakresie wyceny majątku nieruchomego; usługi pośrednictwa dotyczącego kupna, sprzedaży, najmu nieruchomości oraz rozliczeń finansowych transakcji związanych z obrotem nieruchomościami; doradztwo finansowe związane z obrotem nieruchomościami; wycena nieruchomości przeznaczona do celów fiskalnych; udzielanie kredytów na cele dzierżawy, wynajmu mieszkań, administrowania i zarządzania nieruchomościami; dzierżawa obiektów użyteczności publicznej oraz powierzchni biurowych, magazynowych i handlowych; usługi świadczone przez rzeczoznawców majątkowych; ściąganie czynszów.

(111) **258064** (220) 2012 03 22 (210) 398429

(151) 2013 05 07 (441) 2012 07 02

(732) POWSZECHNE PUNKTY KASOWE PPK SPÓŁKA Z OGRANICZONĄ ODPOWIEDZIALNOŚCIĄ, Wrocław, PL.

(540)



Kolor znaku: biały, ciemnoczerwony

(531) 26.1.1, 26.4.2, 26.13.1, 27.5.1, 29.1.12

(510), (511) **36** operacje bankowe, operacje finansowe, transakcje finansowe, operacje walutowe, rozrachunkowość finansowa, finansowanie pożyczek, usługi finansowe, usługi bankowych kas oszczędnościowych, analizy finansowe, doradztwo w sprawach finansowych, doradztwo finansowe, obsługa kart kredytowych, obsługa kart debetowych, transfer elektroniczny kapitału, bankowe informacje, finansowe informacje, emisja kart kredytowych, usługi w zakresie kredytów ratalnych.

(111) **258065** (220) 2012 03 22 (210) 398431

(151) 2013 05 07 (441) 2012 07 02

(732) POWSZECHNE PUNKTY KASOWE PPK SPÓŁKA Z OGRANICZONĄ ODPOWIEDZIALNOŚCIĄ, Wrocław, PL.

(540)



Kolor znaku: biały, ciemnoczerwony

(531) 26.4.2, 27.5.1, 29.1.12

(510), (511) **36** operacje bankowe, operacje finansowe, transakcje finansowe, operacje walutowe, rozrachunkowość finansowa, finansowanie pożyczek, usługi finansowe, usługi bankowych kas oszczędnościowych, analizy finansowe, doradztwo w sprawach finansowych, doradztwo finansowe, obsługa kart kredytowych, obsługa kart debetowych, transfer elektroniczny kapitału, bankowe informacje, finansowe informacje, emisja kart kredytowych, usługi w zakresie kredytów ratalnych.

(111) **258066** (220) 2012 03 26 (210) 398542

(151) 2013 07 16 (441) 2012 07 02

(732) SALVUM LABORATORIES S. ZAWADZKI SPÓŁKA JAWNA, Janowice Wielkie, PL.

(540) femirel
 (510), (511) **05** produkty farmaceutyczne, substancje dietetyczne do celów leczniczych, produkty i substancje dietetyczne-zwłaszcza dietetyczne środki spożywcze, suplementy diet, środki odżywcze do celów leczniczych.

(111) **258067** (220) 2012 03 27 (210) 398654
 (151) 2013 07 16 (441) 2012 07 02
 (732) OGÓLNOPOLSKI SYSTEM DYSTRYBUCJI WYDAWNICTW
 AZYMUT SPÓŁKA Z OGRANICZONĄ ODPOWIEDZIALNOŚCIĄ,
 Warszawa, PL.
 (540)



(531) 26.4.9, 27.5.1
 (510), (511) **16** materiały drukowane, dzienniki, czasopisma, gazety, publikacje drukowane, książki, **35** usługi reklamowe i promocyjne, publikacja tekstów reklamowych i promocyjnych, także za pośrednictwem Internetu, **41** usługi wydawnicze, rozpowszechnianie informacji o edukacji, imprezach rozrywkowych lub rekreacji, organizowanie konkursów edukacyjnych lub rozrywkowych, publikowanie w Internecie oraz na nośnikach optycznych i magnetycznych tekstów innych niż reklamowe i promocyjne.

(111) **258068** (220) 2012 03 27 (210) 398657
 (151) 2013 07 16 (441) 2012 07 02
 (732) LUBELSKIE PRZEDSIĘBIORSTWO ENERGETYKI CIEPLNEJ
 SPÓŁKA Z OGRANICZONĄ ODPOWIEDZIALNOŚCIĄ, Lublin, PL.
 (540)



Kolor znaku: zielony, brązowy
 (531) 5.1.3, 24.15.1, 24.15.13, 26.1.1, 27.5.1, 29.1.12
 (510), (511) **35** analizy rynkowe; analizy kosztów, badania rynkowe, prognozy ekonomiczne; ekspertyzy w zakresie wydolności przedsiębiorstw; organizowanie targów w celach handlowych lub reklamowych; organizowanie wystaw w celach handlowych lub reklamowych, **41** organizowanie i prowadzenie konferencji, kongresów, seminariów, sympozjów, **42** badania w zakresie ochrony środowiska naturalnego; badania i poszukiwania geologiczne, ekspertyzy geologiczne, badania techniczne, badania chemiczne; badania w dziedzinie fizyki; prace badawczo-rozwojowe dla osób trzecich; doradztwo w zakresie planowania zużycia energii.

(111) **258069** (220) 2012 03 27 (210) 398658
 (151) 2013 07 16 (441) 2012 07 02
 (732) GMINA OLSZTYN, Olsztyn, PL.
 (540)



Kolor znaku: ciemnoniebieski, żółty, biały
 (531) 1.3.2, 3.9.18, 5.5.19, 27.5.1, 29.1.13
 (510), (511) **16** afisze, plakaty, albumy, artykuły biurowe z wyjątkiem mebli, bielizna stołowa papierowa, bilety, bloczki do pisania, broszury, chorągiewki papierowe, czasopisma, emblematy jako pieczęcie papierowe, etykiety nie z materiału tekstylnego, formularze, fotografie, gazety, kalendarze, kalkomanie, kartki z życzeniami, karty pocztowe, kleje do papieru lub użytku domowego, koperty jako artykuły papiernicze, książki, mapy, materiały do modelowania, materiały do nauczania i instruktażowe z wyjątkiem aparatów, materiały intrologatorskie, materiały do rysowania, materiały drukowane, ma-

teriały piśmienne, modele jako makiety architektoniczne, nalepki, notesy podręczne, obrazy, okładki, obwoluty papierowe na dokumenty i kartki, papier, pieczęcie, podstawki do długopisów i ołówków, podstawki pod kufie do piwa, prospekty, przybory do pisania jako materiały piśmienne i zestawy, przybory szkolne jako materiały piśmienne, przyrządy do pisania i rysowania, publikacje, pudełka kartonowe i papierowe, reprodukcje graficzne, teczki i skoroszyty jako artykuły biurowe, torby na śmieci z papieru lub tworzyw sztucznych, torebki do pakowania jako koperty lub woreczki z papieru lub tworzyw sztucznych, urządzenia i maszyny do powielania, wydruki graficzne, wyroby z kartonu, zakładki do książek, zeszyty, znaczki pocztowe, **35** organizowanie sprzedaży w trybie aukcji i przetargów publicznych, badania opinii publicznej, badania marketingowe, biura pośrednictwa pracy, doradztwo w zakresie organizowania i prowadzenia działalności gospodarczej, doradztwo w zakresie zarządzania personelem, dystrybucja materiałów reklamowych w postaci próbek, druków, prospektów lub broszur, usługi impresariów w działalności artystycznej, informacja o działalności gospodarczej, pozyskiwanie i systematyzacja danych do komputerowych baz danych, promocja sprzedaży dla osób trzecich, organizowanie wystaw w celach handlowych lub reklamowych, wyszukiwanie informacji w plikach komputerowych dla osób trzecich, pomoc przedsiębiorstwom w działalności gospodarczej przemysłowej lub handlowej, pośrednictwo pracy, prace biurowe, public relations, reklama, wyszukiwanie w komputerowych bazach danych, **41** informacja o edukacji i rekreacji, informacja o imprezach rozrywkowych, instruktaze, organizowanie konkursów w zakresie edukacji lub rozrywki, kształcenie, kształcenie praktyczne jako pokazy, kultura fizyczna, usługi muzealne, nauczanie, organizowanie obozów wakacyjnych w zakresie zabawy i rozrywki, organizowanie i prowadzenie koncertów i konferencji, organizowanie i prowadzenie seminariów i zjazdów, organizowanie wystaw z dziedziny kultury lub edukacji, publikacje elektroniczne on-line książek i periodyków, publikowanie tekstów innych niż teksty reklamowe, usługi w zakresie rozrywki, realizacja spektakli, udostępnianie publikacji elektronicznych on-line nie do pobierania z sieci komputerowych, informacje o wypoczynku, usługi związane z organizacją wypoczynku, wypożyczanie książek, usłuzde w zakresie działalności, działalność kulturalna.

(111) **258070** (220) 2012 03 28 (210) 398665
 (151) 2013 07 16 (441) 2012 07 02
 (732) MERAWEX SPÓŁKA Z OGRANICZONĄ
 ODPOWIEDZIALNOŚCIĄ, Gliwice, PL.
 (540) ZP135-DR
 (510), (511) **09** prostowniki prądu; przetwornice elektryczne; urządzenia do ładowania akumulatorów elektrycznych.

(111) **258071** (220) 2012 03 28 (210) 398679
 (151) 2013 07 16 (441) 2012 07 02
 (732) BLISKOCIALA.COM.PL CENTRUM HANDLU EDYTA
 BANCAREWICZ, Białystok, PL.
 (540)



Kolor znaku: czarny, różowy
 (531) 25.1.25, 26.13.25, 27.5.1, 29.1.12
 (510), (511) **35** usługi sprzedaży detalicznej, hurtowej, internetowej, katalogowej, wysyłkowej oraz poprzez ofertę bezpośrednią odzieży, w tym bielizny, halek i półhalek, strojów kąpielowych, bielizny nocnej, rajstop, skarpet i pończoch, pasów do pończoch, podwiązek, szalików, czapek, rękawiczek, spódnic, sukienek, spodni, szortów, zakietów, odzieży sportowej, obuwia, torebek, plecaków, portmonek, pasków, parasoli, opasek do włosów, ozdób do włosów i biżuterii, zarządzanie sklepami: detalicznymi, hurtowymi, internetowymi; reklama za pośrednictwem sieci komputerowej, wynajmowanie przestrzeni reklamowej, rozpowszechnianie sponsorowanych powierzchni reklamowych.

(111) **258072** (220) 2012 03 30 (210) 398847
 (151) 2013 04 30 (441) 2012 07 02

(732) DO DUC CUONG, Warszawa, PL.
(540)



Kolor znaku: zielony, pomarańczowy, żółty
(531) 1.3.1, 5.11.13, 11.1.6, 11.3.5, 27.5.1, 29.1.13
(510), (511) **43** restauracje, bary szybkiej obsługi (snack-bary), restauracje samoobsługowe.

(111) **258073** (220) 2012 04 02 (210) 398899
(151) 2013 07 17 (441) 2012 07 16
(732) PRZEDSIĘBIORSTWO HANDLOWO-USŁUGOWE
JAN I TADEUSZ ŻOŁNA SPÓŁKA JAWNA, Nowy Sącz, PL.
(540)



Kolor znaku: ciemnoniebieski, biały, czarny
(531) 26.4.2, 26.11.1, 26.11.12, 27.5.1, 29.1.13
(510), (511) **35** promocja sprzedaży dla osób trzecich w zakresie odzieży, artykuły użytku domowego, żywności, napojów, tytoniu, kosmetyków, wyrobów farmaceutycznych, artykułów toaletowych.

(111) **258074** (220) 2012 04 02 (210) 398907
(151) 2013 07 17 (441) 2012 07 16
(732) BROWN-FORMAN CORPORATION, Louisville, US.
(540) CHAMBORD
(510), (511) **33** napoje alkoholowe, napoje alkoholowe destylowane.

(111) **258075** (220) 2012 04 02 (210) 398912
(151) 2013 07 17 (441) 2012 07 16
(732) UNIPHAR SPÓŁKA Z OGRANICZONĄ ODPOWIEDZIALNOŚCIĄ,
Warszawa, PL.
(540)

neogardin

Kolor znaku: niebieski, zielony, granatowy
(531) 27.5.1, 29.1.13
(510), (511) **05** produkty farmaceutyczne, suplementy diety.

(111) **258076** (220) 2012 04 02 (210) 398945
(151) 2013 07 16 (441) 2012 07 16
(732) SIEWIELEC TADEUSZ PRZEDSIĘBIORSTWO EKOLOGICZNE
EKOFLORA, Kraśnik, PL.
(540) MIKROFOSKA
(510), (511) **01** nawozy.

(111) **258077** (220) 2012 04 02 (210) 398953
(151) 2013 05 16 (441) 2012 07 16
(732) RUCIŃSKI JANUSZ, WÓJT GRZEGORZ P.P.H.U.T. KOCUREX
R&W, Łódź, PL.
(540) DOG-REX
(510), (511) **28** zabawki i przedmioty do zabawy dla zwierząt domowych, **31** pasze, kisonki, napoje, pokarmy i odżywki dla psów, kotów, ptaków oraz innych zwierząt, w tym nasiona, ziarna, zboża, mączki, proteiny, odżywki wzmacniające i witaminizowane, pożywienie wieloskładnikowe; ściółka i produkty na ściółkę dla zwierząt, piasek, preparowane produkty pochodzenia mineralnego, torf, siano, słoma, trociny i wióry drewniane oraz ich mieszanki; żywe zwierzęta.

(111) **258078** (220) 2012 04 02 (210) 398964
(151) 2013 07 16 (441) 2012 07 16
(732) Unilever N.V., Rotterdam, NL.
(540)



Kolor znaku: jasnopomarańczowy, ciemnopomarańczowy, biały
(531) 16.3.17, 26.4.4, 27.5.1, 29.1.12
(510), (511) **41** edukacja, prowadzenie szkoleń; organizowanie warsztatów i kursów mistrzowskich w zakresie żywienia.

(111) **258079** (220) 2012 04 06 (210) 399138
(151) 2013 06 10 (441) 2012 07 16
(732) RUDZIŃSKA RENATA ROXANA, Pabianice, PL.
(540)



Kolor znaku: złoty, czarny
(531) 27.5.1, 29.1.12
(510), (511) **14** biżuteria, w tym amulety, bransoletki, broszki, łańcuszki, naszyjniki, pierścionki, obrączki, ozdoby, biżuteria komórkowa, bransoletki do zegarków, breloczki ozdobne, kamienie półszlachetne, kamienie szlachetne, kolczyki, ozdoby z kości słoniowej, ozdoby srebrne, pudełka z metali szlachetnych, puderniczki z metali szlachetnych, szpilki ozdobne, wyroby jubilerskie ze srebra i złota, zegarki, **18** skóry i imitacje skóry, futra, aktówki, torby na ubrania, na zakupy, plażowe, podróżne, torebki damskie, teczki skórzane, walizy, walizeczki, kuferki na kosmetyki, etui na klucze, komplety podróżne, parasolki, portfele, portmonetki, torby na kółkach, plecaki, paski i inne galanteryjne wyroby ze skóry, **25** odzież, obuwie, nakrycia głowy, w tym bielizna, bielizna osobista, pończochy, skarpetki, getry, gorsety, rajstopy, legginsy, bluzki, koszule, podkoszulki, T-shirty, sukienki, spódnice, spodnie, swetry, marynarki, żakiety, garnitury, peleryny, płaszcze, pelisy, kamizelki, kostiumy kąpielowe, kombinezony odzieżowe, odzież z dzianiny, ubiory plażowe, piżamy, koszule nocne, szlafroki, ubrania dżersejowe, odzież futrzana, odzież z imitacji skóry, odzież skórzana, odzież sportowa, ubrania trykotowe, szale, chusty, apaszki, czapki, kapelusze, krawaty, paski odzieżowe, rękawiczki, obuwie sportowe, buty, sandały, pantofle.

(111) **258080** (220) 2012 04 10 (210) 399233
(151) 2013 07 15 (441) 2012 07 16
(732) BATERIE PRZEMYSŁOWE SPÓŁKA Z OGRANICZONĄ
ODPOWIEDZIALNOŚCIĄ, Warszawa, PL.
(540)



Kolor znaku: biały, czarny, szary
(531) 1.5.1, 26.4.1, 27.5.1, 29.1.13
(510), (511) **09** akumulatory elektryczne; baterie elektryczne; baterie anodowe; baterie galwaniczne; baterie wysokonapięciowe; kwasomierze do akumulatorów; urządzenia do ładowania baterii i akumu-

latorów elektrycznych, **37** usługi w zakresie instalowania, naprawy i konserwacji baterii, akumulatorów elektrycznych i urządzeń elektrycznych.

(111) **258081** (220) 2012 04 16 (210) 399478
 (151) 2013 07 19 (441) 2012 07 30
 (732) ŚLĄSKA WYTWÓRNIA WÓDEK GATUNKOWYCH POLMOS
 SPÓŁKA AKCYJNA, Bielsko-Biała, PL.
 (540)

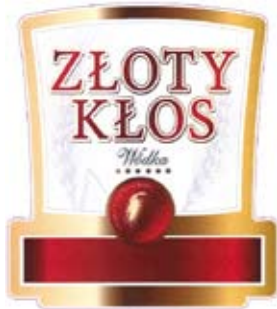

Kolor znaku: biały, złoty, czerwony, czarny, szary
 (531) 1.1.1, 1.1.5, 3.7.1, 5.7.2, 25.1.15, 27.5.1, 27.7.1, 29.1.15
 (510), (511) **33** napoje spirytusowe.

(111) **258082** (220) 2012 04 30 (210) 399961
 (151) 2013 07 16 (441) 2012 08 13
 (732) FANEX SPÓŁKA Z OGRANICZONĄ ODPOWIEDZIALNOŚCIĄ,
 Radonice, PL.
 (540) PALUSZKI NA OKRĄGŁO
 (510), (511) **30** produkty zbożowe, pieczywo, wyroby cukiernicze,
 paszteciki, przekąski zbożowe, paluszki smakowe, paluszki słone, pa-
 luszki sezamowe, paluszki makowe.

(111) **258083** (220) 2012 05 07 (210) 400100
 (151) 2013 05 21 (441) 2012 08 13
 (732) POŃSKI JANUSZ FIRMA HANDLOWO-USŁUGOWA JAP,
 Sandomierz, PL.
 (540)

Sandomiś

Kolor znaku: czerwony
 (531) 27.5.1, 29.1.1
 (510), (511) **14** breloki ozdobne do kluczy, **28** zabawki, zabawki plu-
 szowe, misie pluszowe, sprzęt sportowy oraz gimnastyczny zawar-
 ty w tej klasie, sprzęt sportowy zawarty w tej klasie, zabawki oraz
 przyrządy do ćwiczeń pobudzających zmysły, balony (zabawki), piłki,
43 usługi restauracyjne i usługi gastronomiczne, lodziarnie, kawiarnie,
 herbaciarnie, cukiernie, restauracje, catering i obsługa gastrono-
 miczna przyjęć, usługi barowe, bary szybkiej obsługi, usługi związa-
 ne z przygotowaniem dań (żywności i napojów) na zamówienie
 oraz ich dostawa.

(111) **258084** (220) 2012 05 09 (210) 400191
 (151) 2013 06 06 (441) 2012 08 13
 (732) TAURON POLSKA ENERGIA SPÓŁKA AKCYJNA, Katowice, PL.
 (540)



Kolor znaku: różowy, szary
 (531) 2.7.23, 26.11.2, 27.5.1, 29.1.12
 (510), (511) **04** energia elektryczna, brykiety, paliwa stałe z węgla ka-
 miennego i brunatnego, węgiel kamienny, torf, **35** usługi sprzedaży
 oraz obrót paliwami stałymi, ciekłymi i gazowymi, energią elektrycz-
 ną i ciepłą, ekspertyzy i doradztwo w zakresie promocji projektów

urządzeń i instalacji energooszczędnych i ekologicznych, badania
 rynku w zakresie energetyki, badania opinii publicznej w zakresie
 energetyki, badania marketingowe w zakresie energetyki, analizy
 rynkowe w zakresie energetyki, zestawienia statystyczne z zakresu
 energetyki, **39** transport, pakowanie i składowanie towarów, usługi
 w zakresie: przesyłania i dystrybucji energii elektrycznej, mocy, po-
 wietrza, ciepła i zimna, gazu i ropy naftowej oraz paliw, pary wodnej
 i gorącej wody, usługi magazynowania energii elektrycznej i ciep-
 nej, usługi zaopatrywania w energię elektryczną i ciepłą, dystry-
 bucja i zaopatrywanie w wodę, usługi: odprowadzania ścieków, wy-
 wozu śmieci, **40** wytwarzanie i przetwarzanie energii elektrycznej
 oraz ciepłej, wytwarzanie pary wodnej i gorącej wody, uzdatnianie
 wody, oczyszczanie ścieków, recykling odpadków, utylizacja śmieci,
 rozdzielanie odpadów, spalanie odpadów, przetwarzanie i rafinacja
 ropy naftowej, gazu, źródeł energii naturalnej oraz paliw do wytwa-
 rzania energii i energii elektrycznej, zimna, ciepła, powietrza i wody,
 wytwarzanie mocy i energii, usługi poligraficzne, usługi drukarskie,
 obróbka materiałowa, brykietowanie, przetwórstwo brykietów i pa-
 liw stałych z węgla kamiennego i brunatnego, odzyskiwanie węgla
 kamiennego z hałd, wzbogacanie i brykietowanie torfu, **42** doradz-
 two w zakresie planowania zużycia energii przez podmioty gospodar-
 darcze i odbiorców indywidualnych; doradztwo w zakresie instalo-
 wania, konserwacji i korzystania z urządzeń przesyłowych energii
 elektrycznej, usługi badania zapotrzebowania na energię elektrycz-
 ną, doradztwo w zakresie doboru taryf rozliczeniowych energii elek-
 trycznej i rozliczania energii, doradztwo w zakresie korzystania z lic-
 zników energii elektrycznej.

(111) **258085** (220) 2012 05 17 (210) 400538
 (151) 2013 07 05 (441) 2012 08 27
 (732) AWOS SPÓŁKA Z OGRANICZONĄ ODPOWIEDZIALNOŚCIĄ,
 Katowice, PL.
 (540) awos24

(510), (511) **09** procesory, CDs, CD-ROM, CD4.DVD, dane na nośni-
 kach optycznych i magnetycznych, dyski: kompaktowe, magnetyczne
 i optyczne, dyski optyczne kompaktowe, dyskietki, filmy, filmy
 animowane, filmy rysunkowe, instrukcje obsługi i podręczniki dla
 użytkowników zapisane w formie cyfrowej do komputerów i opro-
 gramowania komputerowego w szczególności na dyskietkach lub
 CD-ROM-ach, karty magnetyczne i inteligentne, komputerowe pro-
 gramy i systemy do kierowania firmą, karty magnetyczne kodowane,
 nośniki: danych magnetycznych, magnetyczne informacje, optyczne
 informacje i płyt ciemniowych, notesy elektroniczne, oprogramo-
 wanie komputerowe do wprowadzania i wywoływania informacji
 z Internetu i światowej sieci www, programy komputerowe rozpo-
 rowadzane on-line poprzez Internet i sieć, taśmy do rejestracji dźwię-
 ku, taśmy magnetyczne, zintegrowane karty z obwodami, karty in-
 teligentne, **16** tablice ogłoszeniowe na afisze z kartonu lub papieru,
 afisze, plakaty, plakaty z papieru lub kartonu, atlasy, albumy, artykuły
 szkolne, artykuły biurowe, bilety, blankiety, bloczki do pisania, bloki
 rysunkowe, błony z tworzyw sztucznych do paletyzacji. chorągiew-
 ki papierowe, broszury, chusteczki do nosa, czasopisma, emble-
 maty, etykiety nie z materiału tekstylnego, druki, folia z tworzywa
 sztucznego i z pęcherzykami powietrza do pakowania, formularze,
 fotografie, globusy, gazety, mapy geograficzne, odbitki graficzne,
 kalendarze, karty-zawiadomienia, wyroby z kartonu, karty muzyczne
 z życzeniami, karty pocztowe, katalogi, książki, komiksy, czasopi-
 sma komiksy, koperty, podstawki pod kufle do piwa, podstawki pod
 naczynia do picia, zakładki do książek, mapy, materiały piśmienne,
 naklejki adresowe, nalepki, notatniki, notesy, okładki na dokumen-
 ty, ołówki, papier do pakowania, taśmy papierowe, taśmy papierowe
 ogrodzeniowe, taśmy papierowe odblaskowe, galanteria i artykuły
 papiernicze, papier, periodyki, prospekty, publikacje, plansze, plany,
 karty i znaczki pocztowe, prospekty, rejestry, reprodukcje graficz-
 ne, rolety papierowe, segregatory, skorowidze, szyldry z papieru lub
 z kartonu, śpiewniki, taśmy: przyklepne, klejące i papierowe, taśmy
 z papieru lub tworzyw sztucznych do ogrodzeń, torby i torebki do
 pakowania z papieru lub tworzyw sztucznych, znaczki pocztowe, za-
 kładki do książek, zasłony papierowe, zeszyty, kartki olicznikowe
 życzeniowe, materiały z tworzyw sztucznych do pakowania (nie uję-
 te w innych klasach), **38** usługi prowadzenie serwera internetowego
 i prowadzenie portalu internetowego, usługi wypożyczania czasu
 dostępu do światowej sieci, usługi agencji informacyjnej, usługi udo-
 stępnianie Internetu dla forum dyskusyjnego, usługi emisji radiowej

i telewizyjnej, usługi zapewnianie połączenia elektronicznego lub telekomunikacyjnego, usługi zapewnianie dostępu do serwerów komputerowych, usługi zapewnianie dostępu do informacyjnych i informatycznych usług on-line oraz dostępu on-line do baz danych, usługi informacyjne na Internecie zwłaszcza płatne i bezpłatne udostępnianie i publikacja informacji za pośrednictwem Internetu, usługi zapewnienie serwisu informacyjnego za pomocą telefonu, usługi komórkowej sieci telekomunikacyjnej, Internetu, płatne lub bez płatne udostępnianie informacji której przedmiotem może być jakakolwiek pozycja danych zawarta w bazach danych, informacyjne, informatyczne i komputerowe usługi on-line, usługi komunikacyjne za pośrednictwem Internetu. usługi sieci zewnętrznych i wewnętrznych, usługi rozpowszechnianie druków elektronicznych, czasopism, periodyków i książek za pośrednictwem sieci komputerowej, elektronicznej, telekomunikacyjnej, informatycznej lub informacyjnej, telekomunikacja, usługi prowadzenia sieci informatycznej, informacyjnej i danych, usługi łączność poprzez terminale komputerowe, usługi połączeń ze światową siecią komputerową za pośrednictwem telekomunikacji, usługi przesyłania informacji tekstowej i obrazowej za pomocą komputera, wypożyczanie czasu dostępu do światowej sieci komputerowej, **42** usługi analiz systemów komputerowych, usługi administrowania stronami komputerowymi, usługi prac badawczo-rozwojowych w zakresie stron www, usługi doradztwa: w sprawach sprzętu komputerowego i oprogramowania komputerowego i w zakresie własności intelektualnej, projektowanie systemów komputerowych, elektroniczna konwersja danych lub programów, instalacje oprogramowania komputerowego, usługi odzyskiwania danych komputerowych i oprogramowania komputerowego w zakresie: instalacji, konserwacji, powielania, projektowania i wypożyczania, usługi wypożyczania serwerów, usługi tworzenia i utrzymywania i stron internetowych dla osób trzecich, usługi tworzenia i utrzymywanie stron webowskich, usługi wzornictwa przemysłowego, usługi strukturyzowania i programowania lub inne tworzenie bazy danych innych systemów danych i aplikacji do ich przetwarzania łącznie z zapewnieniem dostępu do nich z wprowadzaniem, aktualizacją i utrzymywaniem ich, usługi strukturyzowania i programowania lub inne tworzenie stron internetowych lub intranetowych i gazetek ściennych (webpages i webes) i aplikacji internetowych lub intranetowych, usługi projektowania systemów komputerowych, usługi konwersji danych lub dokumentów na formę elektroniczną, usługi kawiarni internetowych-odpłatne.

(111) **258086** (220) 2012 05 18 (210) 400578
 (151) 2013 07 15 (441) 2012 08 27
 (732) PROJPRZEM SPÓŁKA AKCYJNA, Bydgoszcz, PL.
 (540)



Kolor znaku: fioletowy, niebieski, biały

(531) 26.4.1, 26.13.25, 29.1.13
 (510), (511) **06** metale nieszlachetne i ich stopy, metalowe materiały budowlane, przenośne konstrukcje metalowe, konstrukcje stalowe dla budownictwa, drobnica żelazna, drobne wyroby metalowe, **07** maszyny i obrabiarki, podzespoły do budowy maszyn, **17** materiały izolacyjne, tworzywa sztuczne w formie wyciśniętej stosowane w produkcji, materiały wypełniające, uszczelniające i izolacyjne, giętkie rurki niemetalowe, **19** materiały budowlane niemetalowe, materiały do budowy i pokryć nawierzchni dróg, konstrukcyjne elementy niemetalowe dla budownictwa, rury sztywne niemetalowe dla budownictwa, **37** usługi budowlane, usługi remontowe, usługi instalacyjne, układanie nawierzchni dróg, **42** projektowanie obiektów budowlanych, organizacja procesów wdrożeniowych, obrót myślą techniczną, badania oraz usługi naukowe i techniczne oraz ich projektowanie.

(111) **258087** (220) 2012 05 21 (210) 400664
 (151) 2013 07 03 (441) 2012 08 27
 (732) COMERNET SPÓŁKA Z OGRANICZONĄ
 ODPOWIEDZIALNOŚCIĄ, Lublin, PL.

(540)



Kolor znaku: czarny, pomarańczowy

(531) 26.4.2, 27.5.1, 29.1.12
 (510), (511) **16** gazety, druki, książki, publikacje, kalendarze, materiały introligatorskie, wyroby z papieru i tektury, **38** usługi agencji prasowych, **41** usługi wydawnicze, książkowe, elektroniczne, internetowe, organizowanie i prowadzenie pokazów, loterii, konkursów i ekspozycji tematycznych w celach kulturalnych, edukacyjnych i rozrywkowych.

(111) **258088** (220) 2012 05 22 (210) 400725
 (151) 2013 07 15 (441) 2012 08 27
 (732) ŻABKA POLSKA SPÓŁKA Z OGRANICZONĄ
 ODPOWIEDZIALNOŚCIĄ, Poznań, PL.
 (540) LIZARD KING
 (510), (511) **32** piwo.

(111) **258089** (220) 2012 05 31 (210) 401082
 (151) 2013 05 31 (441) 2012 09 10
 (732) JAGODZIŃSKI CEZARY P.P.H.U. CERBER, Łowicz, PL.
 (540) dr. Cerber
 (510), (511) **25** odzież dziana, skarpety, pończochy, rajtuzy, rajstopy.

(111) **258090** (220) 2012 05 31 (210) 401083
 (151) 2013 05 31 (441) 2012 09 10
 (732) JAGODZIŃSKI CEZARY P.P.H.U. CERBER, Łowicz, PL.
 (540) dr. Socks
 (510), (511) **25** odzież dziana, skarpety, pończochy, rajtuzy, rajstopy.

(111) **258091** (220) 2012 06 04 (210) 401194
 (151) 2013 07 19 (441) 2012 09 10
 (732) TOMASZEWSKI DAWID, CZICH HENRYK CENTRUM TERAPII
 JĄKANIA SPÓŁKA CYWILNA, Mikołów, PL.
 (540) NOWA MOWA

(510), (511) **16** książki i inne publikacje w postaci papierowej, gazety i czasopisma w postaci papierowej, broszury w postaci papierowej, plakaty w postaci papierowej, wydawnictwa w postaci papierowej, materiały szkoleniowe i instruktażowe za wyjątkiem aparatów, materiały drukowane w postaci papierowej, publikacje w postaci papierowej, **38** internetowy serwis informacyjny, usługi poczty elektronicznej, usługi elektronicznego przekazywania wiadomości, przesyłanie i odbieranie informacji tekstowych, dźwiękowych i obrazowych za pośrednictwem terminali komputerowych i sieci internetowej, udostępnianie informacji w internecie, **41** poradnictwo edukacyjne w zakresie leczenia jąkania, poradnictwo i usługi w zakresie nauki nowej mowy, usługi w zakresie organizowania i prowadzenia kursów i szkoleń edukacyjnych, usługi w zakresie organizowania i prowadzenia warsztatów, kursów oraz treningów, publikowanie i wydawanie gazet, czasopism, książek, jak też materiałów dydaktycznych i informacyjnych, nauczanie korespondencyjne, w tym przez internet, szkolenia dla dorosłych i dzieci, edukacja, nauczanie, doradztwo w sprawach nauczania, poradnictwo dla rodziców, usługi edukacyjne w zakresie leczenia mowy.

(111) **258092** (220) 2012 06 08 (210) 401370
 (151) 2013 06 27 (441) 2012 09 10
 (732) WARZYWODA JACEK, WARZYWODA WOJCIECH A. ARCHON
 ZAKŁAD USŁUG POGRZEBOWYCH I KAMIENIARSKICH-
 WARZYWODA SPÓŁKA CYWILNA, Wrocław, PL.
 (540)



(531) 27.5.1

(510), (511) **35** usługi prowadzenia sprzedaży w sklepach i/lub hurtowniach oraz za pośrednictwem strony internetowej towarów takich jak: artykuły i akcesoria pogrzebowe, trumny, sarkofagi, urny, kwiaty, wieńce i wiązanki z kwiatów, znicze, krzyże, klepsydry, nekrologi, nagrobki, kamień ozdobny przeznaczony na pomniki, ubrania i buty; usługi marketingowe; usługi reklamowe i promocyjne, dystrybucja materiałów reklamowych, próbek i wzorów wyrobów; organizacja pokazów, targów i wystaw w celach handlowych lub reklamowych, **37** usługi budowlane, montażowe, konserwacja i renowacja: grobów, pomników, grobowców, kolumbariów i płyt nagrobkowych, czyszczenie nagrobków i grobowców; usługi murarskie i kamieniarskie, usługi w zakresie cięcia i formowania kamienia ozdobnego, **39** usługi transportowe i spedycyjne; transport pojazdami uniwersalnymi i specjalistycznym; transport zwłok, usługi międzynarodowego transportu zwłok, usługi transportowe samochodowe w zakresie przewozu zwłok, uczestników pogrzebu; usługi transportowe, magazynowanie i pakowanie roślin i kwiatów, dostarczanie kwiatów, wiązanek, wieńców i dekoracji kwiatowych na życzenie, organizowanie dostaw kwiatów; usługi informacyjne i pośrednictwo w zakresie transportu i spedycji, **44** usługi układania kompozycji kwiatowych, wiązanek, usługi wykonywania wieńców; usługi projektowania bukietów oraz innych artykułów z kwiatów; usługi wypożyczania kwiatów, **45** usługi zakładów pogrzebowych, kremacja, organizacja i obsługa ceremonii pogrzebowych, obsługa domów pogrzebowych, przygotowywanie ciała do pogrzebu, ubieranie zwłok, balsamowanie zwłok, kopanie grobów, przygotowanie i dekorowanie grobów, ekshumacje, usługi prosekcyjne, wypożyczanie ubrań, organizacja styp, usługi prawne, usługi w zakresie zapewnienia bezpieczeństwa i ochrony osób i mienia.

(111) **258093** (220) 2012 06 20 (210) 401753
 (151) 2013 07 16 (441) 2012 09 24
 (732) BĄK MAREK COMPENDIUM LEX-BIURO EUROPEJSKIE,
 Kraków, PL.
 (540)



Kolor znaku: złoty, granatowy

(531) 24.9.2, 27.5.1, 29.1.12

(510), (511) **16** papier, tektura i wyroby z tych materiałów, nie ujęte w innych klasach; almanachy, afisze, atlasy, albumy broszury, cenniki, certyfikaty, czasopisma, diagramy, druki, dyplomy, dzienniki, foldery, formularze, fotografie materiały fotograficzne, gazety, grafiki i reprodukcje graficzne, informatory, kalendarze, karty indeksowe, katalogi, klisze drukarskie, książki, listy gratulacyjne, naklejki, notatniki, notesy, materiały i publikacje drukowane, materiały szkoleniowe i instruktażowe z wyjątkiem aparatów, obwoluty, okładki, prospekty, plakaty, plansze, tablice i drukowane materiały reklamowe, ulotki, wizytówki, wyroby z kartonu lub papieru, materiały do nauczania, materiały szkoleniowe i instruktażowe; przybory do pisania, długopisy, pióra, ołówki, artykuły biurowe; karton, papier i materiały z tworzyw sztucznych do pakowania oraz wykonane z nich opakowania, **35** usługi agencji reklamowych, publikowanie tekstów i materiałów reklamowych, uaktualnianie materiałów reklamowych; usługi w zakresie dystrybucji i rozpowszechniania materiałów oraz ogłoszeń reklamowych; usługi w zakresie reklamy billboardowej, prasowej; usługi w zakresie reklamy radiowej, kinowej, telewizyjnej, internetowej oraz prowadzonej w innych mediach elektronicznych; usługi wynajmowania miejsca i czasu na umieszczanie ogłoszeń reklamowych na nośnikach reklamowych i we wszystkich środkach przekazu, również w Internecie; wypożyczanie materiałów reklamowych, organizowanie kampanii reklamowych i poszczególnych elementów tych kampanii; projektowanie i nadzorowanie wykonania przedmiotów służących reklamie oraz przedmiotów z naniesionymi znakami towarowymi; opracowywanie strategii marketingowej dla produktów i usług; promocja sprzedaży dla osób trzecich; usługi w zakresie organizowania pokazów, wystaw, targów, konferencji, gier, konkursów i loterii oraz imprez rozrywkowych w celach handlowych i reklamowych; prezentowanie produktów i usług w mediach dla celów sprzedaży detalicznej i hurtowej; usługi w zakresie organizowania aukcji; usługi w zakresie kreowania wizerunku przedsiębiorców, usług oraz

towarów; usługi organizacji konkursów i rankingów dotyczących działalności gospodarczej, w tym dotyczących przedsiębiorców, usług oraz towarów; dystrybucja nagród otrzymanych w wyniku prowadzenia konkursów i rankingów w celach handlowych i reklamowych; usługi w zakresie kojarzenia podmiotów gospodarczych; pomoc w negocjacjach handlowych; doradztwo i pomoc w zakresie organizowania i prowadzenia działalności gospodarczej; usługi badania rynku i opinii publicznej; usługi prowadzenia badań i dokonywania analiz w dziedzinie działalności gospodarczej; ekspertyzy w dziedzinie wydolności przedsiębiorstw; usługi badań statystycznych w zakresie działalności gospodarczej; usługi w zakresie informacji handlowej i ekonomicznej; pozyskiwanie informacji w dziedzinie działalności gospodarczej; usługi gromadzenia i udostępniania informacji o działalności gospodarczej przedsiębiorstw, o przedsiębiorcach i innych podmiotach; prowadzenie wykazu informacji handlowych w Internecie; systematyzacja danych w komputerowych bazach danych; zarządzanie zbiorami informatycznymi; udostępnianie informacji z baz danych osobom trzecim; usługi powielania dokumentów, dyplomów, certyfikatów, **41** usługi w zakresie organizacji i prowadzenia koncertów, konferencji, kongresów, seminariów, sympozjów, pracowni specjalistycznych, zjazdów; usługi organizowania konkursów w celach rozrywkowych i edukacyjnych; usługi wydawnicze w zakresie przygotowania do publikacji i publikowania książek, gazet, broszur, poradników, podręczników i innych materiałów drukowanych, w tym tekstów innych niż reklamowe; usługi wydawnicze w zakresie publikacji elektronicznych on-line książek i periodyków; usługi udostępniania publikacji drukowanych za pośrednictwem Internetu; usługi nauczania, w tym nauczania korespondencyjnego, także nauczania na odległość za pośrednictwem Internetu, radia, telewizji, telefonii komórkowej, e-learningu zgodnego z zapotrzebowaniem uczestników; usługi organizacji szkoleń na zlecenie i zgodnie z zapotrzebowaniem uczestników; usługi wypożyczania taśm filmowych, zapisanych nośników informacji, dźwięku i obrazu; usługi w zakresie udzielania informacji dotyczących koncertów, konferencji, kongresów, seminariów, sympozjów, pracowni specjalistycznych, zjazdów, szkoleń.

(111) **258094** (220) 2012 06 20 (210) 401761
 (151) 2013 07 16 (441) 2012 09 24
 (732) PRZEDSIĘBIORSTWO HANDLOWO-USŁUGOWE DANEX
 SPÓŁKA Z OGRANICZONĄ ODPOWIEDZIALNOŚCIĄ SPÓŁKA
 KOMANDYTOWA, Rosko, PL.
 (540)



Kolor znaku: biały, ciemnoniebieski, różowy, ciemnoróżowy, ciemnozielony

(531) 24.15.1, 26.4.2, 27.5.1, 29.1.14

(510), (511) **29** konserwowane, mrożone, suszone i gotowane owoce i warzywa, konserwowane, suszone i mrożone grzyby, marynowane grzyby, mrożone ziemniaki i frytki, mrożone mieszanki owocowe i mieszanki warzywne, mrożone dania gotowe, mrożone dania gotowe z owoców i dania gotowe z warzyw, mrożone mieszanki owocowo-warzywne, mrożone sałatki owocowe i sałatki warzywne, mrożone warzywa z dodatkiem sosów i/lub ziół i/lub przypraw, mrożone mieszanki warzywne z dodatkiem sosów i/lub ziół i/lub przypraw, mrożone dania gotowe wegetariańskie i z dodatkiem mięsa, mrożone dania gotowe z dodatkiem wyrobów mącznych, mrożone dania gotowe z dodatkiem sosów i/lub ziół i/lub przypraw, mrożone szaszłyki warzywne i warzywno-mięsne, warzywa puszkowane, przetwory owocowe i warzywne.

(111) **258095** (220) 2012 06 25 (210) 401952
 (151) 2013 07 17 (441) 2012 10 08
 (732) TORUŃSKIE ZAKŁADY MATERIAŁÓW OPATRUNKOWYCH
 SPÓŁKA AKCYJNA, Toruń, PL.
 (540) seni lady comfort
 (510), (511) **05** wkładki urologiczne.

(111) **258096** (220) 2008 12 29 (210) 350435
 (151) 2010 10 15 (441) 2009 04 14
 (732) HOTEL Swing Sp. z o.o., Kraków, PL.
 (540)



Kolor znaku: szary, bordowy

(531) 27.5.1, 29.1.12
 (510), (511) **35** usługi reklamowe; usługi zarządzania w działalności handlowej; usługi administrowania działalności handlowej; usługi sekretarskie, **36** usługi zarządzania majątkiem nieruchomości, **37** usługi budowlane; usługi instalacyjne, **39** usługi transportowe; usługi pakowania i składowania towarów; usługi rezerwowania miejsc na podróże; usługi transportu podróźnych; usługi organizowania wycieczek, **41** usługi nauczania; usługi kształcenia; usługi rozrywki; usługi sportowe i kulturalne, **43** usługi zaopatrzenia w żywność i napoje; usługi tymczasowego zakwaterowania, **44** usługi w zakresie higieny i urody dla ludzi i zwierząt.

(111) **258097** (220) 2009 07 14 (210) 358225
 (151) 2012 01 02 (441) 2009 10 26
 (732) DENTAL NANOTECHNOLOGY SPÓŁKA Z OGRANICZONĄ ODPOWIEDZIALNOŚCIĄ, Katowice, PL.; GABINET STOMATOLOGICZNY Halina Pawlicka, Łódź, PL.
 (540)



Kolor znaku: beżowy, szary, niebieski

(531) 26.4.2, 27.5.1, 29.1.13
 (510), (511) **05** amalgamaty dentystyczne, preparaty bakteriobójcze stomatologiczne, dentystyczne płyny przeciwbakteryjne i przeciwgrzybiczne, wyroby farmaceutyczne, **44** opieka pielęgnarska, medyczna, usługi sanitarne i usługi higieniczne w zakresie stomatologii, kliniki stomatologiczne.
 (551) wspólne prawo ochronne

(111) **258098** (220) 2009 05 18 (210) 355975
 (151) 2011 03 08 (441) 2009 08 31
 (732) ZAKŁAD PRODUKCYJNY „BOHAMET” HENRYK BOGUSZ, JAROSŁAW HALAREWICZ SPÓŁKA JAWNA, Ciele, PL.
 (540)



Kolor znaku: niebieski, czerwony, biały

(531) 15.1.17, 26.11.3, 27.5.1, 29.1.13
 (510), (511) **06** przewody żeliwne, kształtki żeliwne, nieobrobione elementy metalowe dla budownictwa, obrobione elementy metalowe, wyroby żelazne, rury i kształtki metalowe, rury i profile metalowe do klimatyzacji, konstrukcje i elementy metalowe dla kanalizacji, **17** wyroby dla kanalizacji z tworzyw sztucznych, armatura z tworzyw sztucznych, rury i przewody elastyczne, przewody i kształtki z tworzyw sztucznych do klimatyzacji i wentylacji, zawory i kształtki kanalizacyjne z tworzywa sztucznego, anemostaty i elementy wywiewno-nawiewne z tworzywa sztucznego, **19** elementy kanalizacyjne niemetalowe, studzienki kanalizacyjne, elementy budowlane niemetalowe, rury, złączki, złącza węże i kształtki niemetalowe dla wentylacji i klimatyzacji, elementy i kształtki kanalizacyjne.

(111) **258099** (220) 2009 09 17 (210) 360619
 (151) 2011 07 11 (441) 2009 12 21

(732) QENERGI Spółka z ograniczoną odpowiedzialnością, Jaworzno, PL.
 (540)



Kolor znaku: pomarańczowy, szary

(531) 1.15.3, 27.5.1, 29.1.12
 (510), (511) **09** elektryczne urządzenia kontrolno-sterujące, pomiarowe, instalacje elektryczne, **37** instalowanie i naprawa urządzeń elektrycznych, **42** badania techniczne, projekty techniczne (elektryczność), prace badawczo-rozwojowe.

(111) **258100** (220) 2009 09 10 (210) 360424
 (151) 2011 03 07 (441) 2009 12 21
 (732) IZOLING-AKAM SPÓŁKA Z OGRANICZONĄ ODPOWIEDZIALNOŚCIĄ, Tarnowskie Góry, PL.
 (540) IZOLING
 (510), (511) **22** masa składająca się z rozdrobnionych odpadowych materiałów włóknistych.

(111) **258101** (220) 2012 04 25 (210) 399789
 (151) 2013 07 02 (441) 2012 07 30
 (732) ŁADA DOMINIK MAC SOLUTIONS-DOMINIK ŁADA, Warszawa, PL.
 (540)



(531) 26.1.1, 27.5.1

(510), (511) **09** publikacje elektroniczne, publikacje elektroniczne utrwalone na nośnikach, dyski magnetyczne, dyski do rejestracji dźwięku, dyski kompaktowe audio-wideo, kasety wideo, dyski optyczne, dyskietki, kasety wideo, kasety audio-wideo, kasety wideo z grammi, płyty fonograficzne, płyty CD, publikacje na nośniku elektronicznym, pamięci, magnetyczne i optyczne nośniki danych, dyski kompaktowe audio-wideo i z nośnikami danych, dyskietki, elektryczne i elektroniczne tablice ogłoszeniowe, programy komputerowe ładowalne i nagrane, **16** czasopisma, gazety, periodyki, publikacje, druki, materiały drukowane, fotografie, ulotki, broszury, plakaty, afisze, albumy, kalendarze, karty pocztowe i okolicznościowe, katalogi, prospekty, informatory, notesy, materiały szkoleniowe i instruktażowe z wyjątkiem urządzeń, książki, tablice ogłoszeniowe i informacyjne z papieru lub kartonu, notatniki, publikacje na nośniku papierowym, bilety, **25** odzież, bielizna zawarta w tej klasie, koszule, koszulki, krawaty, nakrycia głowy, podkoszulki, pulowery, spodnie, **35** usługi w zakresie promocji sprzedaży dla osób trzecich, organizowanie wystaw w celach handlowych lub reklamowych, organizowanie targów w celach handlowych lub reklamowych, usługi w zakresie reklamy, promocja sprzedaży dla osób trzecich, usługi w zakresie reklamy za pośrednictwem sieci komputerowej, reklamy prasowe, usługi w zakresie publikowania tekstów reklamowych, usługi w zakresie uaktualniania materiałów reklamowych, usługi w zakresie rozpowszechniania ogłoszeń reklamowych, usługi w zakresie wynajmu czasu reklamowego we wszystkich środkach przekazu, usługi w zakresie wynajmu miejsc na umieszczanie ogłoszeń lub reklam, usługi w zakresie wypożyczania materiałów reklamowych, usługi w zakresie organizowania targów lub wystaw w celach handlowych lub reklamowych, usługi badania w dziedzinie działalności gospodarczej, usługi w zakresie wykonywania ekspertyz w działalności gospodarczej, usługi w zakresie dokonywania analiz kosztów, usługi w zakresie doradztwa specjalistycznego w sprawach działalności gospodarczej, usługi w zakresie informacji o działalności gospodarczej, usługi w zakresie pozyskiwania informacji o działalności gospodarczej, usługi w zakresie informacji o działalności handlowej,

usługi w zakresie pozyskiwania danych do komputerowych baz danych, usługi w zakresie systematyzacji danych komputerowych baz danych, usługi w zakresie sortowania danych w bazach komputerowych, usługi w zakresie komputerowego zarządzania plikami, usługi w zakresie zarządzania zbiorami informatycznymi, usługi w zakresie wyszukiwania informacji w komputerowych bazach danych, **38** usługi przesyłania informacji, usługi przesyłania informacji tekstowej i obrazowej przy pomocy komputera i sieci komputerowej, usługi w zakresie ogłoszeń elektronicznych, usługi poczty elektronicznej, agencje informacyjne i prasowe, **39** dystrybucja gazet, czasopism i periodyków, **41** publikacje elektroniczne on-line książek i periodyków, mikro-wydawnictwa, pisanie i publikowanie tekstów innych niż reklamowe, usługi reporterskie, organizowanie i prowadzenie sympozjów, szkoleń, kongresów i konferencji, udostępnianie publikacji elektronicznych on-line, komputerowe przygotowanie materiałów do publikacji, fotoreportaże, organizowanie imprez rozrywkowych, konkursów i plebiscytów, organizowanie wystaw z dziedziny kultury lub edukacji, organizowanie spektakli, publikowanie książek, gazet, czasopism i periodyków, **42** administrowanie stronami komputerowymi.

(111) **258102** (220) 2012 06 01 (210) 399891
 (151) 2013 06 07 (441) 2012 09 10
 (732) ZWIĄZEK FIRM PUBLIC RELATIONS, Warszawa, PL.
 (540)



Kolor znaku: biały, szary, czarny

(531) 20.1.17, 27.5.1, 29.1.13

(510), (511) **35** usługi promocyjne (reklamowe, marketingowe) kształtujące wizerunek zawodu public relations, reprezentowanie członków związku wobec innych instytucji, **41** edukacja i rozpowszechnianie wiedzy na temat public relations, prowadzenie kursów, szkoleń, warsztatów, prowadzenie kursów, szkoleń, warsztatów, prowadzenie innych form działalności edukacyjnej związanej z public relations i komunikacją, organizacja i obsługa konkursów, organizacja i prowadzenie kongresów, konferencji, seminariów, sympozjów oraz zjazdów, **45** ochrona praw zrzeszonych członków.

(111) **258103** (220) 2010 04 08 (210) 368881
 (151) 2012 10 12 (441) 2010 07 19
 (732) NEXT Solutions Spółka z ograniczoną odpowiedzialnością, Gdynia, PL.
 (540)



Kolor znaku: granatowy

(531) 7.1.24, 26.4.1, 26.4.9, 27.5.1, 29.1.4

(510), (511) **35** doradztwo w zakresie prowadzenia działalności gospodarczej, doradztwo w zakresie zarządzania działalnością gospodarczą, **36** pośrednictwo w handlu nieruchomościami, wynajem nieruchomości i pośrednictwo w wynajmie nieruchomości, doradztwo na rynku nieruchomości, doradztwo w sprawach finansowych, zarządzanie majątkiem, zaciąganie i udzielanie pożyczek, maklerstwo, pośrednictwo giełdowe, obrót instrumentami finansowymi, doradztwo inwestycyjne, tworzenie i zarządzanie funduszami inwestycyjnymi, **45** doradztwo prawne.

(111) **258104** (220) 2011 03 09 (210) 382380
 (151) 2012 10 08 (441) 2011 06 20
 (732) SEPHARMA SPÓŁKA Z OGRANICZONĄ ODPOWIEDZIALNOŚCIĄ, Warszawa, PL.
 (540) AXAREN
 (510), (511) **05** mineralne dodatki do żywności do celów leczniczych, suplementy diety do celów leczniczych, dietetyczne środki

żywność do celów leczniczych, substancje dietetyczne do celów leczniczych, preparaty ziołowe do celów leczniczych, zioła lecznicze, napary lecznicze, herbatki lecznicze, produkty biologiczne do celów leczniczych, produkty biotechnologiczne do celów leczniczych, żywność dla niemowląt, produkty chemiczne przeznaczone dla nauk medycznych, preparaty diagnostyczne do celów medycznych, **29** jogurty, jogurty probiotyczne, produkty probiotyczne na bazie mleka, produktów mlecznych, olejów i tłuszczów jadalnych, substancje dietetyczne do celów żywienia na bazie mleka, produktów mlecznych, olejów i tłuszczów jadalnych, środki zmniejszające apetyt do celów żywienia na bazie mleka, produktów mlecznych, olejów i tłuszczów jadalnych, dietetyczne artykuły spożywcze na bazie mleka, produktów mlecznych, olejów i tłuszczów jadalnych, artykuły spożywcze uzupełniające dla celów żywienia na bazie białek, tłuszczu, aminokwasów, kwasów tłuszczowych z dodatkiem witamin, składników mineralnych, pierwiastków śladowych, albo oddzielnie albo w kombinacji na bazie mleka, produktów mlecznych, olejów i tłuszczów jadalnych, dietetyczne produkty spożywcze na bazie przetworzonych warzyw i owoców, koncentraty i odżywki wysokobiałkowe wzbogacone witaminami, solami mineralnymi, aminokwasami, kwasami tłuszczowymi, **30** napary dietetyczne do celów żywienia, dietetyczne napoje przystosowane do celów żywienia, herbaty odchudzające do celów żywienia, herbaty ziołowe odchudzające do celów żywienia, produkty probiotyczne na bazie mąki i produktów zbożowych, produkty żywnościowe dietetyczne do celów żywienia na bazie mąki i produktów zbożowych, suplementy diety do celów żywienia na bazie mąki i produktów zbożowych, produkty żywnościowe dietetyczne ze skrobi do celów żywienia, słodycze dietetyczne do celów żywienia, preparaty zbożowe dietetyczne do celów żywienia, żywność dietetyczna na bazie mąki do celów żywienia, dietetyczne produkty spożywcze na bazie owsa do celów żywienia, pieczywo dietetyczne do celów żywienia, dodatki odżywcze do celów żywienia na bazie mąki i produktów zbożowych.

(111) **258105** (220) 2011 03 21 (210) 382894
 (151) 2012 11 05 (441) 2011 07 04
 (732) KRÓL TOMASZ PRZEDSIĘBIORSTWO WIELOBRANŻOWE METKOM, Żory, PL.
 (540)



Kolor znaku: biały, czarny, ciemnoniebieski, niebieski, jasnoniebieski

(531) 26.4.2, 26.4.9, 26.11.2, 27.5.1, 29.1.13

(510), (511) **06** budowlane materiały metalowe; konstrukcje metalowe dla budownictwa ogólnego, przemysłowego i instalacji przemysłowych; belki metalowe, blacha jako płyty i arkusze; armatura i rurowe przewody instalacyjne metalowe, dennice metalowe, kolanek do rur metalowe, kołnierze metalowe, łuki gięte, mufy, nypły, nakrętki, rury i kształtki rurowe metalowe, okucia metalowe, rolety metalowe, przepustnice jako zawory metalowe, przewody rurowe metalowe, reduktory ciśnienia metalowe, rury i rurociągi zasilające metalowe, śruby metalowe, taśmy stalowe, trójniki, tuleje, wżerniki metalowe, zasuwy nożowe, zasuwy klinowe, zaślepki, zwężki redukcyjne symetryczne i niesymetryczne metalowe, zawory metalowe inne niż części maszyn, **35** usługi agencji importowo-eksportowej, usługi pośrednictwa handlowego na rzecz firm krajowych i zagranicznych; usługi prowadzenia sprzedaży w hurtowniach, sklepach oraz za pośrednictwem strony internetowej towarów takich jak: materiały budowlane, rury, armatura stalowa, wyroby metalowe do budowy i modernizacji systemów rurociągowych; usługi marketingowe; usługi reklamowe, dystrybucja materiałów reklamowych, próbek i wzorów wyrobów; usługi w zakresie organizacji pokazów, wystaw i targów w celach handlowych i promocyjnych; doradztwo i pomoc w zakresie organizowania i prowadzenia działalności gospodarczej; usługi badania rynku; zarządzanie zbiorami informatycznymi, pozyskiwanie i systematyzacja danych do komputerowych baz danych, **42** prace badawczo-rozwojowe w dziedzinie nauk technicznych dla osób trzecich; opracowywanie projektów technicznych w zakresie armatury stalowej, wyrobów do budowy i modernizacji systemów rurociągowych; badania i analizy techniczne, ekspertyzy

inżynieryjne; testowanie i kontrola jakości materiałów budowlanych; wzornictwo przemysłowe; doradztwo techniczne i technologiczne w zakresie armatury stalowej, wyrobów do budowy i modernizacji systemów rurociągowych.

(111) **258106** (220) 2011 04 04 (210) 383574
(151) 2012 09 28 (441) 2011 07 18

(732) L.T.M. LUXURY TRAVEL MANAGEMENT SPÓŁKA Z OGRANICZONĄ ODPOWIEDZIALNOŚCIĄ, Warszawa, PL.

(540) Luxury Travel Club

(510), (511) **16** afisze, albumy, etykiety, foldery, informatory, kalendarze, książki, poradniki, przewodniki, **39** prowadzenie biur turystycznych, organizowanie turystyki krajowej i zagranicznej, pośrednictwo i usługi w transporcie: lądowym, wodnym i powietrznym, **41** organizowanie, prowadzenie i obsługa: konferencji, szkoleń, kongresów, zjazdów, konkursów edukacyjnych i rozrywkowych, usługi związane z organizowaniem wypoczynku, usługi zakresie obsługi w obcych językach, **43** rezerwacja zakwaterowań, hotele, pensjonaty, wynajmowanie domów i apartamentów na pobyt czasowy, usługi gastronomiczne: restauracje, bary, kawiarnie.

(111) **258107** (220) 2011 06 06 (210) 384863
(151) 2012 07 23 (441) 2011 09 12

(732) SADKOWSKI ANDRZEJ DOMOWA APTECZKA, Grodzisk Mazowiecki, PL.

(540) KOMAROFF

(510), (511) **03** preparaty kosmetyczne do pielęgnacji skóry, zębów, paznokci, włosów, przybory toaletowe, mydła, środki perfumeryjne, olejki eteryczne, kosmetyki, dezodoranty osobiste, maseczki kosmetyczne, maści do celów kosmetycznych, preparaty kosmetyczne do opalania, preparaty kosmetyczne do odchudzania, środki sanitarne będące środkami toaletowymi, **05** suplementy diety jako środki spożywcze bogate w witaminy i składniki mineralne do celów medycznych, preparaty ziołowe jako mieszanki ekstraktów roślin leczniczych do celów medycznych, dodatki odżywcze do celów medycznych, naturalne, dietetyczne środki spożywcze do celów medycznych, dietetyczne substancje przystosowane do celów medycznych, preparaty homeopatyczne, preparaty farmaceutyczne zawierające ekstrakty roślinne, żywność dietetyczna do celów leczniczych, preparaty medyczne do odchudzania, dodatki odżywcze do celów leczniczych, dietetyczna żywność i napoje dietetyczne przystosowane do celów medycznych, środki zmniejszające apetyt do celów medycznych, artykuły spożywcze dla niemowląt, plastry do celów medycznych, materiały opatrunkowe, materiały do plombowania zębów, woski dentystyczne, środki odkażające i bakteriobójcze, produkty farmaceutyczne i weterynaryjne, leki, środki przeciwbólowe, witaminy, preparaty witaminowe, środki sanitarne stosowane w leczeniu i higienie osobistej, dezodoranty inne niż osobiste, preparaty farmaceutyczne do pielęgnacji skóry, zębów, paznokci, włosów, preparaty do zwalczania robactwa, fungicydy, herbicydy.

(111) **258108** (220) 2011 05 30 (210) 386005
(151) 2012 09 19 (441) 2011 09 12

(732) OSHEE POLSKA SPÓŁKA Z OGRANICZONĄ ODPOWIEDZIALNOŚCIĄ, Kraków, PL.

(540)



(531) 25.12.25, 27.5.1

(510), (511) **32** wody mineralne i gazowane; wody stołowe; napoje izotoniczne; napoje izotoniczne w proszku; napoje bezalkoholowe; napoje energetyzujące; preparaty do produkcji napojów; esencje do produkcji napojów; napoje i soki owocowe; soki warzywne.

(111) **258109** (220) 2011 05 30 (210) 386007

(151) 2012 09 19 (441) 2011 09 12

(732) OSHEE POLSKA SPÓŁKA Z OGRANICZONĄ ODPOWIEDZIALNOŚCIĄ, Kraków, PL.

(540)



(531) 27.5.1

(510), (511) **32** wody mineralne i gazowane; wody stołowe; napoje izotoniczne; napoje izotoniczne w proszku; napoje bezalkoholowe; napoje energetyzujące; preparaty do produkcji napojów; esencje do produkcji napojów; napoje i soki owocowe; soki warzywne.

(111) **258110** (220) 2011 05 30 (210) 386010

(151) 2012 09 19 (441) 2011 09 12

(732) OSHEE POLSKA SPÓŁKA Z OGRANICZONĄ ODPOWIEDZIALNOŚCIĄ, Kraków, PL.

(540)



(531) 27.5.1

(510), (511) **32** wody mineralne i gazowane; wody stołowe; napoje izotoniczne; napoje izotoniczne w proszku; napoje bezalkoholowe; napoje energetyzujące; preparaty do produkcji napojów; esencje do produkcji napojów; napoje i soki owocowe; soki warzywne.

(111) **258111** (220) 2010 04 21 (210) 369404

(151) 2013 08 01 (441) 2010 08 02

(732) Orange Brand Services Limited, London, GB.

(540) DELFIN W ORANGE

(510), (511) **38** usługi telekomunikacyjne; usługi łącznościowe; usługi telefoniczne, usługi telefonii komórkowej; usługi faksowe, usługi teleksowe, usługi w zakresie transmisji i zbierania wiadomości, radiowe usługi przywoławcze, usługi w zakresie przenoszenia przychodzących wywołań telefonicznych na inny numer, usługi sekretarki automatycznej, usługi informacji telefonicznej i usługi poczty elektronicznej; transmisja, dostarczanie i odbiór dźwięku, danych, obrazów, muzyki i informacji; usługi dostarczania wiadomości drogą elektroniczną; informacja on-line dotycząca telekomunikacji; usługi wymiany danych; przekazywanie danych za pomocą środków telekomunikacyjnych; usługi łączności satelitarnej; usługi emisji informacji i programów; nadawanie lub transmisja programów radiowych i telewizyjnych lub filmów, programów dotyczących telezakupów i zakupów w Internecie; usługi wideotekstu, teletekstu i przeglądarki; nadawanie i przekazywanie treści multimedialnych poprzez elektroniczną sieć komunikacyjną; usługi przesyłania wiadomości wideo; usługi wideokonferencji; usługi wideo telefoniczne; transmisje telekomunikacyjne informacji, w tym stron internetowych, programów komputerowych i innych danych; umożliwianie dostępu do Internetu; udostępnianie łączności telekomunikacyjnych lub linków do Internetu lub do baz danych; usługi operatorów sieciowych w zakresie przydzielania użytkownikowi dostępu do Internetu; umożliwianie i obsługa konferencji, grup dyskusyjnych i forów dyskusyjnych drogą elektroniczną; umożliwianie dostępu do stron internetowych z muzyką w formie cyfrowej; umożliwianie dostępu do stron internetowych z plikami MP3; udostępnianie muzyki w formie cyfrowej za pośrednictwem telekomunikacji; umożliwianie dostępu innym operatorom do infrastruktury telekomunikacyjnej; obsługa i dostarczanie wyszukiwarek internetowych; umożliwianie dostępu telekomunikacyjnego; usługi w zakresie wspomaganych komputerowo transmisji wiadomości i obrazów; łączność za pośrednictwem komputerów; usługi agencji informacyjnych; transmisje wiadomości i informacji o bieżących wydarzeniach; wypożyczanie, leasing lub wynajmowanie aparatów, przyrządów, instalacji lub podzespołów umożliwiających świadczenie wyżej wymienionych usług; doradztwo, usługi informacyjne i konsultacje dotyczące wyżej wymienionych usług, **41** usługi edukacyjne i szkoleniowe; usługi rozrywkowe; usługi związane ze sportem

i kulturą; informacja dotycząca edukacji, rozrywki, wydarzeń sportowych i kulturalnych dostarczana on-line z komputerowych baz danych lub z Internetu lub za pośrednictwem innych środków; obsługa gier elektronicznych dostępnych za pośrednictwem komputerowych baz danych lub Internetu; usługi wynajmowania audio i wideo; usługi w zakresie rozrywki radiowej i telewizyjnej; produkcja filmów, programów radiowych i telewizyjnych oraz programów dotyczących teledruków i zakupów w Internecie; organizowanie gier i konkursów; dostarczanie publikacji elektronicznych on-line; publikacja książek elektronicznych i dzienników on-line; publikacja tekstów w formie elektronicznej lub innej; wydawanie i produkcja mediów dźwiękowych i/lub wizualnych; usługi wystawiennicze za wyjątkiem wystaw w celach handlowych i reklamowych; umożliwianie dostępu on-line do wystaw i usług wystawienniczych, za wyjątkiem wystaw w celach reklamowych i handlowych; usługi programów informacyjnych do transmisji internetowych; organizowanie i prowadzenie konferencji, seminariów, sympozjów, wykładów, warsztatów, kursów, zjazdów i wystaw; usługi interakcyjne i na odległość kursów i sesji naukowych i szkoleniowych prowadzonych on-line za pośrednictwem linków telekomunikacyjnych lub sieci komputerowej lub za pośrednictwem innych mediów; usługi tłumaczy; usługi galerii sztuki świadczone on-line za pośrednictwem linków telekomunikacyjnych; usługi gier; usługi klubowe; rezerwacja biletów i rezerwacja miejsc na imprezy rozrywkowe, sportowe i kulturalne; usługi bibliotek elektronicznych w zakresie dostarczania informacji w formie elektronicznej, w tym informacji archiwalnych, w formie tekstu zapisanego elektronicznie, informacji i danych audio i/lub wideo, gier i zabaw; umożliwianie i obsługa elektronicznych konferencji, grup dyskusyjnych i forów dyskusyjnych; udostępnianie muzyki w formie cyfrowej z Internetu, innej niż ściągalna; udostępnianie muzyki w formie cyfrowej, innej niż ściągalna, ze stron internetowych z aplikacjami MP3; udostępnianie fotografii, obrazów, grafik, klipów dźwiękowych, filmów wideo i programów audio wizualnych, innych niż ściągalne, on-line lub z komputerowych baz danych lub z Internetu lub ze stron internetowych; fotografowanie; dostarczanie informacji i porad dotyczących wyżej wymienionych usług.

(111) **258112** (220) 2010 04 21 (210) 369405
 (151) 2013 08 01 (441) 2010 08 02
 (732) Orange Brand Services Limited, London, GB.

(540) PELIKAN W ORANGE

(510), (511) **38** usługi telekomunikacyjne; usługi łącznościowe; usługi telefoniczne, usługi telefonii komórkowej; usługi faksowe, usługi teleksowe, usługi w zakresie transmisji i zbierania wiadomości, radiowe usługi przywoławcze, usługi w zakresie przenoszenia przychodzących wywołań telefonicznych na inny numer, usługi sekretarki automatycznej, usługi informacji telefonicznej i usługi poczty elektronicznej; transmisja, dostarczanie i odbiór dźwięku, danych, obrazów, muzyki i informacji; usługi dostarczania wiadomości drogą elektroniczną; informacja on-line dotycząca telekomunikacji; usługi wymiany danych; przekazywanie danych za pomocą środków telekomunikacyjnych; usługi łączności satelitarnej; usługi emisji informacji i programów; nadawanie lub transmisja programów radiowych i telewizyjnych lub filmów, programów dotyczących teledruków i zakupów w Internecie; usługi wideotekstu, teletekstu i przeglądarki; nadawanie i przekazywanie treści multimedialnych poprzez elektroniczne sieci komunikacyjne; usługi przesyłania wiadomości wideo; usługi wideokonferencji; usługi wideo telefoniczne; transmisje telekomunikacyjne informacji, w tym stron internetowych, programów komputerowych i innych danych; umożliwianie dostępu do Internetu; udostępnianie łączy telekomunikacyjnych lub linków do Internetu lub do baz danych; usługi operatorów sieciowych w zakresie przydzielania użytkownikowi dostępu do Internetu; umożliwianie i obsługa konferencji, grup dyskusyjnych i forów dyskusyjnych drogą elektroniczną; umożliwianie dostępu do stron internetowych z muzyką w formie cyfrowej; umożliwianie dostępu do stron internetowych z plikami MP3; udostępnianie muzyki w formie cyfrowej za pośrednictwem telekomunikacji; umożliwianie dostępu innym operatorom do infrastruktury telekomunikacyjnej; obsługa i dostarczanie wyszukiwarek internetowych; umożliwianie dostępu telekomunikacyjnego; usługi w zakresie wspomaganych komputerowo transmisji wiadomości i obrazów; łączność za pośrednictwem komputerów; usługi agencji informacyjnych; transmisje wiadomości i informacji o bieżących wydarzeniach; wypożyczenie, leasing lub wynajmowanie aparatów, przyrządów, instalacji lub podzespołów umożliwiających świadcze-

nie wyżej wymienionych usług; doradztwo, usługi informacyjne i konsultacje dotyczące wyżej wymienionych usług, **41** usługi edukacyjne i szkoleniowe; usługi rozrywkowe; usługi związane ze sportem i kulturą; informacja dotycząca edukacji, rozrywki, wydarzeń sportowych i kulturalnych dostarczana on-line z komputerowych baz danych lub z Internetu lub za pośrednictwem innych środków; obsługa gier elektronicznych dostępnych za pośrednictwem komputerowych baz danych lub Internetu; usługi wynajmowania audio i wideo; usługi w zakresie rozrywki radiowej i telewizyjnej; produkcja filmów, programów radiowych i telewizyjnych oraz programów dotyczących teledruków i zakupów w Internecie; organizowanie gier i konkursów; dostarczanie publikacji elektronicznych on-line; publikacja książek elektronicznych i dzienników on-line; publikacja tekstów w formie elektronicznej lub innej; wydawanie i produkcja mediów dźwiękowych i/lub wizualnych; usługi wystawiennicze za wyjątkiem wystaw w celach handlowych i reklamowych; umożliwianie dostępu on-line do wystaw i usług wystawienniczych, za wyjątkiem wystaw w celach reklamowych i handlowych; usługi programów informacyjnych do transmisji internetowych; organizowanie i prowadzenie konferencji, seminariów, sympozjów, wykładów, warsztatów, kursów, zjazdów i wystaw; usługi interakcyjne i na odległość kursów i sesji naukowych i szkoleniowych prowadzonych on-line za pośrednictwem linków telekomunikacyjnych lub sieci komputerowej lub za pośrednictwem innych mediów; usługi tłumaczy; usługi galerii sztuki świadczone on-line za pośrednictwem linków telekomunikacyjnych; usługi gier; usługi klubowe; rezerwacja biletów i rezerwacja miejsc na imprezy rozrywkowe, sportowe i kulturalne; usługi bibliotek elektronicznych w zakresie dostarczania informacji w formie elektronicznej, w tym informacji archiwalnych, w formie tekstu zapisanego elektronicznie, informacji i danych audio i/lub wideo, gier i zabaw; umożliwianie i obsługa elektronicznych konferencji, grup dyskusyjnych i forów dyskusyjnych; udostępnianie muzyki w formie cyfrowej z Internetu, innej niż ściągalna; udostępnianie muzyki w formie cyfrowej, innej niż ściągalna, ze stron internetowych z aplikacjami MP3; udostępnianie fotografii, obrazów, grafik, klipów dźwiękowych, filmów wideo i programów audio wizualnych, innych niż ściągalne, on-line lub z komputerowych baz danych lub z Internetu lub ze stron internetowych; fotografowanie; dostarczanie informacji i porad dotyczących wyżej wymienionych usług.

(111) **258113** (220) 2010 04 21 (210) 369406
 (151) 2013 08 01 (441) 2010 08 02
 (732) Orange Brand Services Limited, London, GB.

(540) PANTERA W ORANGE

(510), (511) **38** usługi telekomunikacyjne; usługi łącznościowe; usługi telefoniczne, usługi telefonii komórkowej; usługi faksowe, usługi teleksowe, usługi w zakresie transmisji i zbierania wiadomości, radiowe usługi przywoławcze, usługi w zakresie przenoszenia przychodzących wywołań telefonicznych na inny numer, usługi sekretarki automatycznej, usługi informacji telefonicznej i usługi poczty elektronicznej; transmisja, dostarczanie i odbiór dźwięku, danych, obrazów, muzyki i informacji; usługi dostarczania wiadomości drogą elektroniczną; informacja on-line dotycząca telekomunikacji; usługi wymiany danych; przekazywanie danych za pomocą środków telekomunikacyjnych; usługi łączności satelitarnej; usługi emisji informacji i programów; nadawanie lub transmisja programów radiowych i telewizyjnych lub filmów, programów dotyczących teledruków i zakupów w Internecie; usługi wideotekstu, teletekstu i przeglądarki; nadawanie i przekazywanie treści multimedialnych poprzez elektroniczne sieci komunikacyjne; usługi przesyłania wiadomości wideo; usługi wideokonferencji; usługi wideo telefoniczne; transmisje telekomunikacyjne informacji, w tym stron internetowych, programów komputerowych i innych danych; umożliwianie dostępu do Internetu; udostępnianie łączy telekomunikacyjnych lub linków do Internetu lub do baz danych; usługi operatorów sieciowych w zakresie przydzielania użytkownikowi dostępu do Internetu; umożliwianie i obsługa konferencji, grup dyskusyjnych i forów dyskusyjnych drogą elektroniczną; umożliwianie dostępu do stron internetowych z muzyką w formie cyfrowej; umożliwianie dostępu do stron internetowych z plikami MP3; udostępnianie muzyki w formie cyfrowej za pośrednictwem telekomunikacji; umożliwianie dostępu innym operatorom do infrastruktury telekomunikacyjnej; obsługa i dostarczanie wyszukiwarek internetowych; umożliwianie dostępu telekomunikacyjnego; usługi w zakresie wspomaganych komputerowo transmisji wiadomości i obrazów; łączność za pośrednictwem komputerów; usługi agen-

cji informacyjnych; transmisje wiadomości i informacji o bieżących wydarzeniach; wypożyczanie, leasing lub wynajmowanie aparatów, przyrządów, instalacji lub podzespołów umożliwiających świadczenie wyżej wymienionych usług; doradztwo, usługi informacyjne i konsultacje dotyczące wyżej wymienionych usług, **41** usługi edukacyjne i szkoleniowe; usługi rozrywkowe; usługi związane ze sportem i kulturą; informacja dotycząca edukacji, rozrywki, wydarzeń sportowych i kulturalnych dostarczana on-line z komputerowych baz danych lub z Internetu lub za pośrednictwem innych środków; obsługa gier elektronicznych dostępnych za pośrednictwem komputerowych baz danych lub Internetu; usługi wynajmowania audio i wideo; usługi w zakresie rozrywki radiowej i telewizyjnej; produkcja filmów, programów radiowych i telewizyjnych oraz programów dotyczących teledruków i zakupów w Internecie; organizowanie gier i konkursów; dostarczanie publikacji elektronicznych on-line; publikacja książek elektronicznych i dzienników on-line; publikacja tekstów w formie elektronicznej lub innej; wydawanie i produkcja mediów dźwiękowych i/lub wizualnych; usługi wystawiennicze za wyjątkiem wystaw w celach handlowych i reklamowych; umożliwianie dostępu on-line do wystaw i usług wystawienniczych, za wyjątkiem wystaw w celach reklamowych i handlowych; usługi programów informacyjnych do transmisji internetowych; organizowanie i prowadzenie konferencji, seminariów, sympozjów, wykładów, warsztatów, kursów, zjazdów i wystaw; usługi interaktywne i na odległość kursów i sesji naukowych i szkoleniowych prowadzonych on-line za pośrednictwem linków telekomunikacyjnych lub sieci komputerowej lub za pośrednictwem innych mediów; usługi tłumaczy; usługi galerii sztuki świadczone on-line za pośrednictwem linków telekomunikacyjnych; usługi gier; usługi klubowe; rezerwacja biletów i rezerwacja miejsc na imprezy rozrywkowe, sportowe i kulturalne; usługi bibliotek elektronicznych w zakresie dostarczania informacji w formie elektronicznej, w tym informacji archiwalnych, w formie tekstu zapisanego elektronicznie, informacji i danych audio i/lub wideo, gier i zabaw; umożliwianie i obsługa elektronicznych konferencji, grup dyskusyjnych i forów dyskusyjnych; udostępnianie muzyki w formie cyfrowej z Internetu, innej niż ściągalna; udostępnianie muzyki w formie cyfrowej, innej niż ściągalna, ze stron internetowych z aplikacjami MP3; udostępnianie fotografii, obrazów, grafik, klipów dźwiękowych, filmów wideo i programów audio wizualnych, innych niż ściągalne, on-line lub z komputerowych baz danych lub z Internetu lub ze stron internetowych; fotografowanie; dostarczanie informacji i porad dotyczących wyżej wymienionych usług.

(111) **258114** (220) 2011 06 09 (210) 386426
 (151) 2013 08 02 (441) 2011 09 12
 (732) ADIPS SPÓŁKA Z OGRANICZONĄ ODPOWIEDZIALNOŚCIĄ,
 Zielona Góra, PL.
 (540) Darling

(510), (511) **38** telekomunikacja: dostarczanie dostępu do portali i platform w internecie; udostępnianie internetu dla potrzeb forów dyskusyjnych; przydzielanie użytkownikowi dostępu do światowej sieci komputerowej, usługi operatorów sieciowych; przydzielanie dostępu do baz danych; przesyłanie informacji tekstowej i obrazowej za pomocą komputera; usługi online, tzn. dostarczanie platformy internetowej udostępniającej dane klientów oraz informacje, jak również umożliwiającą ich przesłanie; wypożyczanie czasu dostępu do światowej sieci komputerowej, **42** badania oraz usługi-naukowe i techniczne, oraz ich projektowanie; dostarczanie danych elektronicznych; dostarczanie przestrzeni w internecie dla potrzeb gromadzenia informacji i danych osobowych, w szczególności zdjęć, filmów, gier, wiadomości głosowych, muzyki i publikacji; wynajmowanie lub udostępnianie zasobów serwerów i sieci komputerowych; elektroniczne przechowywanie publikacji do pobrania dla innych, **45** usługi prawne, prywatne i społeczne, w tym świadczone przez osoby trzecie, w zakresie potrzeb poszczególnych osób, wykonywane również za pośrednictwem Internetu, dotyczące następujących rodzajów działalności: agencje adopcyjne, agencje detektywistyczne, agencje matrymonialne, agencje pośrednictwa w zawieraniu znajomości, doradztwo matrymonialne, analizy partnerstwa, testy osobowości, badanie przeszłości osób, dotrzymywanie towarzystwa, opieka osobista, opieka nad dziećmi, opieka nad zwierzętami domowymi, ustalanie horoskopów, mediacje, planowanie i organizowanie spotkań towarzyskich, planowanie i organizowanie ceremonii ślubnych, inicjowanie związków i małżeństw, pogrzeby, poszukiwania genealogiczne, wypożyczanie strojów.

(111) **258115** (220) 2011 06 20 (210) 386917
 (151) 2012 10 11 (441) 2011 09 26
 (732) HI-TECH ENERGY SYSTEMS SPÓŁKA Z OGRANICZONĄ
 ODPOWIEDZIALNOŚCIĄ, Gdańsk, PL.
 (540)



Kolor znaku: zielony, żółty, szary
 (531) 1.5.25, 26.2.1, 27.5.1, 29.1.13
 (510), (511) **41** organizowanie i prowadzenie konferencji, seminariów, zjazdów, **45** doradztwo w sprawach bezpieczeństwa, badania prawne.

(111) **258116** (220) 2011 08 19 (210) 389232
 (151) 2013 07 31 (441) 2011 11 21
 (732) OVOTEK SPÓŁKA Z OGRANICZONĄ ODPOWIEDZIALNOŚCIĄ,
 Leszno, PL.
 (540)



Kolor znaku: ciemnoniebieski, żółty
 (531) 26.2.7, 26.11.1, 26.11.12, 27.5.1, 29.1.12
 (510), (511) **05** preparaty i substancje weterynaryjne, środki dezynfekcyjne dla drobiu, środki przeciwko pasożytom, środki wzmacniające drób, witaminy i preparaty witaminowe dla drobiu i ptactwa hodowlanego, **29** drób nieżywy, jaja, jaja w proszku, białka jajek, żółtka jajek, **31** zwierzęta żywe, drób żywy, drób do hodowli, w tym pisklęta kurze nieśne, pisklęta ogólnoużytkowe, kurki odchowane, kurki nieśne, stada rodzicielskie, preparaty zwiększające niesienie się drobiu, jaja do wylęgania, pasze dla drobiu, mieszanki paszowe i granulaty paszowe, zboża paszowe, komponenty do pasz, komponenty białkowe i proteiny dla drobiu, mączki dla drobiu, kasze dla drobiu.

(111) **258117** (220) 2011 05 04 (210) 389761
 (151) 2012 08 31 (441) 2011 12 05
 (732) SAMARUK ROBERT, Racibórz, PL.
 (540)



Kolor znaku: czerwony, biały, szary
 (531) 26.4.1, 27.5.1, 29.1.13
 (510), (511) **16** czasopisma, gazety, kalendarze, komiksy, książki i prasa o tematyce sportowej, kalendarze, periodyki, publikacje, **25** odzież, obuwie sportowe, obuwie piłkarskie, czapki, t-shirty, bluzy, kurtki, spodnie, skarpetki, bielizna osobista, **32** napoje bezalkoholowe, napoje izotoniczne, napoje energetyzujące, woda mineralna, napoje gazowane.

(111) **258118** (220) 2011 09 20 (210) 390448
 (151) 2013 05 23 (441) 2012 01 02

(732) NAVMAX SPÓŁKA Z OGRANICZONĄ ODPOWIEDZIALNOŚCIĄ, Warszawa, PL.

(540)



Kolor znaku: szary, ciemnoszary, jasnoszary, niebieski, granatowy
(531) 26.1.1, 26.11.1, 26.11.13, 26.15.1, 27.5.1, 29.1.13
(510), (511) **35** pozyskiwanie danych do komputerowych baz danych; systematyzacja danych w komputerowych bazach danych; komputerowe zarządzanie plikami; wyszukiwanie informacji w plikach komputerowych dla osób trzecich; wyszukiwanie w komputerowych bazach danych, **38** przesyłanie informacji; przesyłanie informacji tekstowej i obrazowej za pomocą komputera; transmisja satelitarna; łączność poprzez terminale komputerowe; łączność za pomocą telefonii komórkowej; zlecenia przywoławcze, **39** usługi nawigacji dla transportu, **42** aktualizacja, doradztwo, instalacje, konserwacja, wypożyczanie oprogramowania komputerowego; powielanie oprogramowania komputerowego; projektowanie oprogramowania komputerowego; elektroniczna konwersja danych lub programów; programowanie, projektowanie systemów komputerowych.

(111) **258119** (220) 2011 09 21 (210) 390473
(151) 2013 07 03 (441) 2012 01 02

(732) E-PUBLISHING SPÓŁKA Z OGRANICZONĄ ODPOWIEDZIALNOŚCIĄ, Warszawa, PL.
(540)



Kolor znaku: czarny, zielony, biały
(531) 26.4.2, 27.5.1, 29.1.13
(510), (511) **41** publikacje elektroniczne on-line książek i periodyków.

(111) **258120** (220) 2011 09 26 (210) 390667
(151) 2013 01 22 (441) 2012 01 02

(732) STUDIO 55 M. SZCZERBA I WSPÓLNICY SPÓŁKA JAWNA, Głędowo, PL.
(540) Studio 55

(510), (511) **07** generatory prądu przemiennego, reduktory, regulatory, zawory ciśnieniowe, dmuchawy, klisze, prasy drukarskie, maszyny do druku na cienkiej blasze, dziurkarki, oczkarki, etykieciarki, dmuchawy do sprężania, zasysania i transportu gazu, generatory gazu, maszyn do grawerowania, urządzenia i maszyny intrologatorskie, maszyny do nadmuchu, pompy na sprężone powietrze, **35** agencje reklamowe, badania marketingowe, dekoracja wystaw sklepowych, edytorskie usługi w dziedzinie reklamy, uaktualnianie materiałów reklamowych, usługi modelek i modeli, prezentowanie produktów w mediach dla celów sprzedaży detalicznej, ogłoszenia reklamowe, organizowanie wystaw w celach handlowych lub reklamowych, plakaty reklamowe, reklama, rozpowszechnianie materiałów reklamowych (ulotki, prospekty, druki, próbki), reklama billboardowa, reklama za pośrednictwem sieci komputerowej, wynajem przestrzeni reklamowej, wynajmowanie nośników reklamowych, reklamy radio- we, reklamy telewizyjne, promocja sprzedaży dla osób trzecich, organizowanie targów w celach handlowych lub reklamowych, tworzenie tekstów reklamowych i sponsorowanych, kreowanie wizerunku (firmy, usług, towaru), wynajem czasu reklamowego we wszystkich środkach przekazu, obsługa baz danych dostępnych przez Internet, pozyskiwanie danych do komputerowych baz danych, sortowanie danych w bazach komputerowych, **42** administrowanie stronami komputerowymi (sieciowymi), aktualizacja oprogramowania komputerowego, analizy systemów komputerowych, projektowanie oprogramowania komputerowego, tworzenie i utrzymywanie, w imieniu osób trzecich, informatycznych systemów marketingowych dostępnych przez Internet, tworzenie i utrzymywanie systemów obsługi klienta dostępnych przez Internet.

(111) **258121** (220) 2009 11 16 (210) 362902
(151) 2012 09 20 (441) 2010 03 01

(732) EKI CARS SPÓŁKA Z OGRANICZONĄ ODPOWIEDZIALNOŚCIĄ, Warszawa, PL.

(540) Green Taxi

(510), (511) **09** parkometry, **12** mechanizmy napędowe do pojazdów lądowych, pojazdy elektryczne, **38** przesyłanie informacji, **39** dystrybucja energii, wynajmowanie miejsc na parkingi, dystrybucja prądu elektrycznego, transport samochodowy, wypożyczanie samochodów.

(111) **258122** (220) 2009 11 16 (210) 362903
(151) 2012 09 20 (441) 2010 03 01

(732) EKI CARS SPÓŁKA Z OGRANICZONĄ ODPOWIEDZIALNOŚCIĄ, Warszawa, PL.
(540) Green Auto

(510), (511) **09** parkometry, **12** mechanizmy napędowe do pojazdów lądowych, pojazdy elektryczne, **38** przesyłanie informacji, **39** dystrybucja energii, wynajmowanie miejsc na parkingi, dystrybucja prądu elektrycznego, transport samochodowy, wypożyczanie samochodów.

(111) **258123** (220) 2010 03 24 (210) 368222
(151) 2013 07 16 (441) 2010 07 05

(732) A B Spółka z ograniczoną odpowiedzialnością, Nowy Sącz, PL.
(540) ABLANDIA

(510), (511) **25** odzież sportowa i turystyczna: kurtki, spodnie, skarpety, getry, ochraniacze na buty, skafandry, czapki, szalik; chusty, rękawice, koszulki w tym T-shirty, stroje gimnastyczne, kąpielowe i plażowe, kamizelki wędkarskie, odzież specjalna dla turystów pieszych, narciarzy, rowerzystów, jeźdźców, **39** usługi turystyczne oraz w zakresie przewozu osób, spływów łodziami, informacja turystyczna, wypożyczanie pojazdów, w tym terenowych, wynajmowanie koni, **41** usługi w zakresie prowadzenia placów gier i zabaw, torów przeszkód, w tym linowych, usługi w zakresie organizowania imprez i zawodów sportowych, kuligów, konkursów rozrywkowych, loterii, zajęć rekreacyjno-okolicznościowych, organizowanie przyjęć i biesiad (w zakresie programu rozrywkowego) i ich prowadzenie, wypożyczanie sprzętu sportowego (z wyjątkiem pojazdów), udostępnianie sprzętu do karaoke, **43** prowadzenie hoteli, pensjonatów, domów turystycznych, udostępnianie kempingów, wypożyczanie namiotów, rezerwowanie noclegów; usługi gastronomiczne, w tym restauracje, kawiarnie, bary, organizowanie i obsługa biesiad (w zakresie gastronomii) przygotowanie dań na zamówienie i ich dostawa.

(111) **258124** (220) 2011 04 13 (210) 384065
(151) 2013 07 24 (441) 2011 07 18

(732) POLKOR INTERNATIONAL SPÓŁKA Z OGRANICZONĄ ODPOWIEDZIALNOŚCIĄ, Warszawa, PL.
(540)



Kolor znaku: zielony

(531) 5.3.11, 5.3.14, 27.5.1, 29.1.3

(510), (511) **02** barwniki, bejce do drewna, emalie do malowania, farby, farby bakteriobójcze, lakiery, preparaty do konserwacji drewna, preparaty zabezpieczające do metali, rozcieńczalniki do farb i lakierów, środki antykorozyjne, taśmy antykorozyjne.

(111) **258125** (220) 2011 05 19 (210) 385531
(151) 2013 04 17 (441) 2011 08 29

(732) KLENIIEWSKI MAREK ALEXIM, Płock, PL.

(540) WANSVIEW

(510), (511) **09** urządzenia i przyrządy: fotograficzne, kinematograficzne, optyczne, aparaty fotograficzne, kamery, telewizja przemysłowa, urządzenia do nagrywania, zapisywania, przesyłania dźwięku i obrazu, urządzenia do przetwarzania informacji, odbiorniki, magnetyczne nośniki danych, dyski optyczne, dyski do rejestracji dźwięku, urządzenia do odkodowywania i odbioru telewizji, urządzenia do odtwarzania dźwięku, komputery, monitory, telewizory,

radia, programy komputerowe, komputery do odbioru sygnału telewizyjnego, radiowego, napędy dyskowe, **16** papier, karton, wyroby z tych materiałów nie ujęte w innych klasach, druki, fotografie, prospekty, plakaty, afisze, broszury, materiały drukowane, pudełka kartonowe lub papierowe, **35** usługi w zakresie reklamy, aukcje i przetargi publiczne, przysyłanie informacji o produktach przez Internet, dystrybucja materiałów reklamowych [próbek, druków, prospektów, broszur], tworzenie i przysyłanie reklamowej informacji pisemnej, reklama za pośrednictwem sieci komputerowej, usługi prowadzenia sklepu internetowego w zakresie administrowania stroną i reklamy, prowadzenie kampanii reklamowych, rozpowszechnianie ogłoszeń reklamowych, zarządzanie zbiorami informatycznymi.

(111) **258126** (220) 2011 05 26 (210) 385897
(151) 2013 07 24 (441) 2011 08 29
(732) Super-Pharm (Izrael) Ltd., Herzlia Pituach, IL.
(540)



Kolor znaku: niebieski, czerwony, biały

(531) 26.13.25, 27.5.1, 27.5.21, 29.1.13
(510), (511) **03** kosmetyki, mydła, produkty perfumeryjne, woda toaletowa, woda po goleniu, dezodoranty, olejki eteryczne, kremy do skóry, lotiony do skóry z filtrem przeciwsłonecznym, kremy do twarzy, żele do kąpieli, płyny do pielęgnacji włosów, preparaty do czyszczenia i pielęgnacji włosów, preparaty do barwienia włosów, preparaty do golenia, preparaty do depilacji, pigmenty do kosmetyków, zestawy kosmetyków, środki czystości, środki wybielające i inne substancje stosowane w praniu, środki czyszczące, polerujące i ścierające, środki sanitarne będące środkami toaletowymi, preparaty do makijażu, szminki, kosmetyki do brwi, tusze do rzęs, lakiery do paznokci, **05** preparaty farmaceutyczne, weterynaryjne i sanitarne, substancje dietetyczne przystosowane do medycznego stosowania, żywność dla niemowląt, witaminy, plastry, bandaże, środki dezynfekujące, preparaty służące do niszczenia robactwa, środki grzybobójcze i chwastobójcze, wszystkie zawarte w klasie, **35** reklama, usługi reklamowe, publikowanie tekstów reklamowych i sloganów reklamowych, reklama prasowa, reklama telewizyjna, rozpowszechnianie materiałów reklamowych, zakup powierzchni reklamowych w prasie oraz czasu antenowego w radiu i telewizji, wypożyczanie materiałów reklamowych, organizacja wystaw i targów, reklama multimedialna, wszelka reklama z użyciem następujących nośników: papier, folia metalowa, folie z tworzyw sztucznych, kompozycje w/w nośników, usługi prowadzenia sklepów w zakresie sprzedaży kosmetyków i artykułów toaletowych, usługi prowadzenia aptek w zakresie sprzedaży leków i produktów farmaceutycznych.

(111) **258127** (220) 2011 06 02 (210) 386136
(151) 2013 06 10 (441) 2011 09 12
(732) AISKO ARTUR JACKOWICZ SPÓŁKA JAWNA, Magdalenka, PL.
(540) ALCOVISOR

(510), (511) **09** alkoholomierze, analizatory powietrza, aparatura do analizy inna niż do celów medycznych, przyrządy pomiarowe, urządzenia pomiarowe, aparatura do pomiarów precyzyjnych, wyposażenie dla ratownictwa, wskaźniki ilości, wykrywacze [detektory], **10** aparatura do analizy krwi.

(111) **258128** (220) 2011 07 11 (210) 387710
(151) 2013 07 29 (441) 2011 10 24
(732) INSTYTUT TECHNIK INNOWACYJNYCH EMAG, Katowice, PL.
(540)



(531) 26.4.2, 27.5.1
(510), (511) **37** naprawy i usługi instalacyjne w zakresie sprzętu automatycznego, elektronicznego, elektrycznego i informatycznego, **41** kształcenie, **42** badania oraz usługi naukowe i techniczne, ich projektowanie, analizy przemysłowe i usługi badawcze, projektowanie i ulepszanie sprzętu oraz oprogramowania komputerowego.

(111) **258129** (220) 2011 07 25 (210) 388225
(151) 2013 05 31 (441) 2011 11 07
(732) UCIŃSKA DOROTA DOREX, Aleksandrów Łódzki, PL.
(540)



Kolor znaku: biały, czarny, czerwony

(531) 26.11.1, 27.5.1, 29.1.13
(510), (511) **25** skarpety sportowe, garniturowe, męskie, damskie i dziecięce.

(111) **258130** (220) 2011 07 25 (210) 388281
(151) 2013 07 26 (441) 2011 11 07
(732) ŚWIEYKOWSKI ALEKSANDER-CENTRUM KOLISKO, Praszka, PL.
(540)



Kolor znaku: czarny, czerwony

(531) 27.5.1, 29.1.12
(510), (511) **16** broszury, dzienniki, gazety, fotografie, kalendarze, mapy, **35** reklama, publikowanie tekstów reklamowych i ogłoszeń, **41** usługi w zakresie publikowania tekstów innych niż teksty reklamowe.

(111) **258131** (220) 2011 09 26 (210) 390668
(151) 2013 01 22 (441) 2012 01 02
(732) STUDIO 55 M. SZCZERBA I WSPÓLNICY SPÓŁKA JAWNA, Głędowo, PL.

(540) QuickUp

(510), (511) **07** generatory prądu przemiennego, reduktory, regulatory, zawory ciśnieniowe, dmuchawy, klisze, prasy drukarskie, maszyny do druku na cienkiej blasze, dziurkarki, oczkarki, etykieciarki, dmuchawy do sprężania, zasysania i transportu gazu, generatory gazu, maszyny do grawerowania, urządzenia i maszyny introligatorskie, maszyny do nadmuchu, pompy na sprężone powietrze, **20** dzieła sztuki z drewna, wosku, gipsu lub tworzyw sztucznych, figurki (statuetki) z drewna, wosku lub tworzyw sztucznych, gabloty, tabliczki identyfikacyjne niemetalowe, kasety drewniane lub z tworzyw sztucznych, materace, podkładki i poduszki nadmuchiwane powietrzem nie do celów leczniczych, niemetalowe paliki do namiotów, obiekty nadmuchiwane powietrzem do reklamy, szyldy z drewna lub tworzyw sztucznych, **35** agencje reklamowe, badania marketingowe, dekoracja wystaw sklepowych, edytorskie usługi w dziedzinie reklamy, uaktualnianie materiałów reklamowych, usługi modelek i modeli, prezentowanie produktów w mediach dla celów sprzedaży detalicznej, ogłoszenia reklamowe, organizowanie wystaw w celach handlowych lub reklamowych, plakaty reklamowe, reklama, rozpowszechnianie materiałów reklamowych (ulotki, prospekty, druki, próbki), reklama billboardowa, reklama za pośrednictwem sieci komputerowej, wynajem przestrzeni reklamowej, wynajmowanie nośników reklamowych, reklamy radiowe, reklamy telewizyjne, promocja sprzedaży dla osób trzecich, organizowanie targów w celach handlowych lub reklamowych, tworzenie tekstów reklamowych i sponsorowanych, kreowanie wizerunku (firmy, usług, towaru), wynajem czasu reklamowego we wszystkich środkach przekazu.

(111) **258132** (220) 2011 09 27 (210) 391345
(151) 2013 06 05 (441) 2012 01 02
(732) MLECZEK WIOLETTA BIO-LIFE, Krynica-Zdrój, PL.
(540)



Kolor znaku: brązowy, złoty

(531) 7.5.15, 27.5.1, 29.1.12

(510), (511) **03** kosmetyki, preparaty kosmetyczne, kremy, emulsje, płyny, żele, pianki, sole do kąpieli, oliwki i balsamy do skóry, mydła, środki do mycia i kąpieli, środki do mycia, pielęgnacji i ochrony włosów, środki perfumeryjne, perfumy, olejki eteryczne, olejki do masażu, balsamy do masażu, dezodoranty i środki przeciw poceniu, środki do demakijażu, środki do pielęgnacji, środki do higieny intymnej, środki do depilacji, pudry po kąpieli, środki do pielęgnacji zębów i jamy ustnej, artykuły toaletowe, kremy balsamy serum do pielęgnacji stóp i rąk, **43** usługi hotelarskie, usługi domów wypoczynkowych, usługi gastronomiczne, **44** usługi salonów kosmetycznych, usługi kliniki kosmetycznej.

(111) **258133** (220) 2011 10 10 (210) 391376
(151) 2013 07 31 (441) 2012 01 16
(732) WALUS MAGDALENA KATARZYNA, Warszawa, PL.
(540)

KRAKOWSKIE PRECLE 

(531) 24.3.1, 24.3.7, 24.9.2, 27.5.1
(510), (511) **30** precle, **35** zgrupowanie na rzecz osób trzecich precli pozwalających nabywcy wygodnie je oglądać i kupować w hurtowniach, sklepach i na stronach internetowych.

(111) **258134** (220) 2011 10 11 (210) 391406
(151) 2013 07 30 (441) 2012 01 16
(732) ZAKŁAD URZĄDZEŃ RADIOLOKACYJNYCH ZURAD SPÓŁKA Z OGRANICZONĄ ODPOWIEDZIALNOŚCIĄ, Ostrów Mazowiecka, PL.
(540) ZURAD

(510), (511) **06** konstrukcje przenośne metalowe jako nadwozia kontenerowe, **09** radary; lasery nie do celów medycznych jako urządzenia elektroniki profesjonalnej i użytkowej.

(111) **258135** (220) 2011 10 28 (210) 392210
(151) 2013 07 30 (441) 2012 01 30
(732) PARADISE GROUP SPÓŁKA Z OGRANICZONĄ ODPOWIEDZIALNOŚCIĄ, Kraków, PL.
(540) Food and Joy

(510), (511) **31** rośliny zbożowe, nasiona, ziarna, produkty rolne, produkty ogrodnicze, produkty leśne, świeże owoce i warzywa, karma dla zwierząt, słoń, **33** napoje alkoholowe, **35** organizacja i urządzanie sieci gastronomicznych, prowadzenie interesów osób trzecich, przedstawicielstwo handlowe podmiotów zagranicznych, pośrednictwo handlowe polegające na kojarzeniu kontrahentów, prowadzenie agencji informacji handlowej; reklama, dystrybucja i kolportaż materiałów reklamowych.

(111) **258136** (220) 2011 11 09 (210) 392606
(151) 2013 07 24 (441) 2012 02 13
(732) IZMAŁKOWA JULIA IZMAŁKOWA CONSULTING, Warszawa, PL.
(540) ETNOMEDIA

(510), (511) **35** usługi w zakresie: badanie rynku, badanie opinii publicznej, dobór personelu za pomocą metod psychotechnicznych, rekrutacja personelu, usługi związane z badaniami marketingowymi, ekspertyzy w działalności gospodarczej, doradztwo w zakresie zarządzania personalnego, doradztwo w zakresie organizowania i prowadzenia działalności gospodarczej, doradztwo w zakresie prowadzenia działalności gospodarczej, doradztwo specjalistyczne w sprawach działalności gospodarczej, informacja o działalności gospodarczej, pomoc w zakresie prowadzenia działalności gospodarczej, promocja sprzedaży dla osób trzecich, opinie, sondaże, reklamy, agencje reklamowe, uaktualnianie materiałów reklamowych, dystrybucja materiałów reklamowych takich jak próbki, druki, prospekty, broszury, reklama za pośrednictwem sieci komputerowej, wynajmowanie powierzchni na cele reklamowe, wypożyczanie materiału reklamowego, publikowanie tekstów reklamowych, rozpowszechnianie ogłoszeń reklamowych, reklamy korespondencyjne, reklamy prasowe, reklamy radiowe, reklamy telewizyjne, analizy kasztów, transkrypcja informacji zapisanych na cyfrowych nośnikach danych, sortowanie danych w bazach komputerowych, pozyskiwanie danych do komputerowych baz danych.

(111) **258137** (220) 2011 11 09 (210) 392624
(151) 2013 07 24 (441) 2012 02 13
(732) BUTLEWSKI BARTŁOMIEJ, Poznań, PL.
(540) SAMOZWAŃCZY MEDIATOR
(510), (511) **16** książki, albumy, czasopisma, gazety, malarstwo (obrazy), **41** produkcja filmów, wystawianie sztuk teatralnych, produkcja programów telewizyjnych i radiowych, usługi kompozycji muzycznych.

(111) **258138** (220) 2011 11 09 (210) 392630
(151) 2013 07 24 (441) 2012 02 13
(732) DOLFAMEX SPÓŁKA Z OGRANICZONĄ ODPOWIEDZIALNOŚCIĄ, Jelenia Góra, PL.
(540)

 **DOLFAMEX**

Kolor znaku: granatowy, czerwony, biały
(531) 24.17.25, 26.4.1, 27.5.1, 29.1.13
(510), (511) **07** narzędzia metalowe do skrawania metali, przyrządy i pomoce warsztatowe, **08** narzędzia, pomoce rzemieślnicze oraz narzędzia do obróbki drewna, **40** obróbka materiałów.

(111) **258139** (220) 2004 05 01 K (210) 392923
(151) 2013 07 03 (441) 2012 01 16
(732) Apivita S.A., Ateny, GR.
(540)

APIVITA
NATURAL PRODUCTS

(531) 17.2.13, 17.2.17, 17.2.25, 27.5.1
(510), (511) **03** preparaty kosmetyczne do wyszczuplania, kosmetyki, kremy kosmetyczne, kremy wybielające do skóry, olejki aromatyczne, preparaty kosmetyczne do kąpieli i pod prysznic, balsamy po goleniu, mleczko migdałowe do celów kosmetycznych, olejek migdałowy, mydło migdałowe, esencje eteryczne, olejki eteryczne, wyciągi kwiatowe (perfumy), woda kolońska, kosmetyki przeznaczone do brwi, kredki do użytku kosmetycznego, produkty do demakijażu, preparaty słoneczne oraz przeznaczone do ochrony przeciwslonecznej, maseczki, środki o działaniu ściągającym do celów kosmetycznych, mydło zmniejszające wydzielanie potu, spreje odświeżające oddech, środki do czyszczenia zębów, środki do polerowania protez, środki do czyszczenia protez, mleczko oczyszczające do celów toaletowych, zestawy kosmetyczne, bawełniane patyczki i wata do celów kosmetycznych, mydło dezodorujące, mydło w płynie, szampony lecznicze, dezodoranty do użytku osobistego, kremy depilacyjne, preparaty depilujące, farby kosmetyczne, produkty do makijażu, preparaty kosmetyczne przeznaczone dla zdrowego wyglądu twarzy, puder do makijażu, preparaty kosmetyczne do ochrony ust, preparaty kosmetyczne przeznaczone dla zdrowego wyglądu włosów, talk kosmetyczny.

(111) **258140** (220) 2011 11 28 (210) 393306
(151) 2013 07 26 (441) 2012 03 12
(732) ŁODYGA ARKADIUSZ, SKUBEL ARTUR BARNEO SPÓŁKA CYWILNA, Nowy Tomyśl, PL.
(540)

SITEC

Kolor znaku: czerwony, szary
(531) 24.17.1, 26.11.2, 26.11.13, 26.13.25, 27.5.1, 29.1.12

(510), (511) **22** włókna z tworzyw sztucznych przeznaczone do celów włókienniczych.

(111) **258141** (220) 2011 12 01 (210) 393528
(151) 2013 05 23 (441) 2012 03 12

(732) GENOXA SPÓŁKA Z OGRANICZONĄ ODPOWIEDZIALNOŚCIĄ, Rzucewo, PL.

(540) GENOXA

(510), (511) **01** preparaty i odczynniki chemiczne i biologiczne stosowane w pracach badawczych i diagnostyce laboratoryjnej; preparaty diagnostyczne do użytku w laboratoriach klinicznych i medycznych; zestawy testowe złożone z preparatów chemicznych, biologicznych lub chemiczno-biologicznych do celów naukowych w tym do potwierdzenia, diagnozowania i monitorowania przebiegu chorób, **05** produkty farmaceutyczne, medyczne i weterynaryjne; preparaty i środki chemiczne, biologiczne oraz biotechnologiczne przeznaczone do celów medycznych, leczniczych, farmaceutycznych oraz weterynaryjnych; preparaty diagnostyczne do celów farmaceutycznych, leczniczych, medycznych, weterynaryjnych; testy medyczne i farmaceutyczne określające stan zdrowia pacjentów i skuteczność terapii nie zawarte w innych klasach, **35** usługi w zakresie sprzedaży preparatów i odczynników chemicznych i biologicznych, preparatów diagnostycznych, testów laboratoryjnych, testów medycznych, produktów farmaceutycznych, produktów leczniczych w wyspecjalizowanych punktach handlowychi poprzez Internet, **42** badania i analizy chemiczne, biologiczne, genetyczne, mikrobiologiczne; badania naukowe; badania laboratoryjne; kliniczne badania laboratoryjne; prace badawcze badawczo-rozwojowe dla osób trzecich; usługi laboratorium medycznego; usługi wykonywania testów przez laboratorium badawcze i dla celów kliniczno-medycznych do diagnozowania chorób przydatne w wyborze leczenia i monitorowania jego przebiegu; medyczne badania naukowe, **44** usługi medyczne; świadczenie medycznych usług diagnostycznych, testowych i informacyjnych; analizy i oceny medyczne wyników badań i testów laboratoryjnych.

(111) **258142** (220) 2011 12 08 (210) 393854
(151) 2013 07 29 (441) 2012 03 12

(732) RAUTARUUKKI OYJ, Helsinki, FI.

(540) Doktor Dach

(510), (511) **06** metale nieszlachetne i ich stopy; budowlane materiały metalowe; przenośne metalowe konstrukcje budowlane; materiały metalowe do budowy dróg żelaznych; przewody nieelektryczne, liny i druty z metali nieszlachetnych; drobnica żelazna, drobne wyroby metalowe, w tym ślusarskie, rury i rurki metalowe, kasy pancerne, sejfy, wyroby z metali nieszlachetnych nie ujęte w innych klasach, rudy metali, metalowe pokrycia dachowe i ich konstrukcje, metalowe kosze dachowe, dachy metalowe, metalowe rury drenażowe i rynny, okapy z metalu, drabiny metalowe, metalowe zabezpieczenia przeciwśnieżne do dachów, płatwie z metalu, dachowe łąty z metalu, listwy z metalu, belki z metalu; metalowe akcesoria mocujące do dachów i ich poszyc, w tym śruby, bolce, zaczepy, zasuwki i haki z metalu; metalowe uszczelnienia do dachów, **19** materiały budowlane niemetalowe; rury sztywne niemetalowe stosowane w budownictwie, asfalt, smoła i bitumy, budynki przenośne niemetalowe, pomniki niemetalowe, budowlane płyty niemetalowe, pokrycia dachowe niemetalowe, materiały dachowe nie z metalu, niemetalowe dachy, niemetalowe izolacje dachowe i konstrukcje pokryć dachowych, niemetalowe rury drenażowe i rynny, okapy nie z metalu; niemetalowe drabiny, niemetalowe zabezpieczenia przeciwśnieżne do dachów, płatwie nie z metalu, dachowe łąty nie z metalu, listwy nie z metalu, belki nie z metalu; niemetalowe akcesoria mocujące do dachów i ich poszyc, w tym śruby, bolce, zaczepy, zasuwki i haki; niemetalowe uszczelnienia do dachów, **37** usługi budowlane, serwis pokryć dachowych, konserwacja i czyszczenie oraz związane z nimi doradztwo i informacja, w tym odnośnie dachów, pokryć dachowych i ich konstrukcji, powłok malarskich i innych powłok dachowych; usługi dekararskie, doradztwo konstruktorskie i związana z nim informacja, doradztwo i informacja odnośnie utrzymania i konserwacji dachów i pokryć dachowych, renowacja i zabezpieczenia przeciwkorozyjne dachów i związane z nimi usługi doradcze i informacyjne.

(111) **258143** (220) 2011 12 12 (210) 393923
(151) 2013 07 29 (441) 2012 03 26

(732) COMETTO-Z. CISZEWSKI I W. CISZEWSKI SPÓŁKA JAWNA, Wolice, PL.

(540)



Kolor znaku: czerwony, niebieski

(531) 27.1.1, 27.5.1, 29.1.12

(510), (511) **12** urządzenia antywłamaniowe do pojazdów, hamulce do pojazdów, instalacje do pojazdów, instalacje hydrauliczne do pojazdów, mechanizmy napędowe do pojazdów lądowych, piasty kół pojazdów, podwozia pojazdów, przekładnie redukcyjne do pojazdów, resory, sprzężyny, zawieszenia do pojazdów, silniki do pojazdów lądowych, sprzęgła do pojazdów lądowych, szczęki hamulcowe do pojazdów, **35** prowadzenie usług w zakresie: udzielanie handlowych informacji i porad konsumentom i kontrahentom, dokonywanie handlowych wycen i analiz kosztów, prezentowanie produktów w mediach dla celów sprzedaży detalicznej, prowadzenie usług reklamy za pośrednictwem sieci komputerowej, prasy, radia, telewizji, **37** prowadzenie usług w zakresie: budowy i napraw magazynów, wynajmu sprzętu budowlanego, budownictwa przemysłowego, informacji budowlanej, instalacji, konserwacji i napraw maszyn, instalowanie i naprawy urządzeń elektrycznych, mycie samochodów, smarowanie pojazdów, usług stacji obsługi samochodów, wynajem buldożerów, wynajem koparek, zabezpieczenia pojazdów przed korozją, **39** prowadzenie usług w zakresie: informacji o transporcie, usług kierowców pojazdów, wynajmowanie magazynów, wynajmowanie miejsc parkingowych, przewożenie ładunków, przewożenie towarów samochodami ciężarowymi, spedycji, wypożyczanie samochodów.

(111) **258144** (220) 2011 12 12 (210) 393926
(151) 2013 05 23 (441) 2012 03 26

(732) PRZEDSIĘBIORSTWO PRODUKCYJNO-HANDLOWO-USŁUGOWE SPECJAŁ SPÓŁKA Z OGRANICZONĄ ODPOWIEDZIALNOŚCIĄ, Rzeszów, PL.

(540)



Kolor znaku: czerwony, żółty, czarny, biały

(531) 24.17.1, 27.5.1, 29.1.14

(510), (511) **29** chrupki owocowe, chrupki ziemniaczane, chipsy ziemniaczane, chipsy owocowe, orzechy preparowane, orzeszki arachidowe preparowane, płatki ziemniaczane, przekąski na bazie owoców, **30** batony, czekolada, wyroby czekoladowe, wyroby z kakao, wyroby czekoladowe na bazie orzeszków, cukierki, chipsy jako produkty zbożowe, chrupki kukurydziane, kukurydza prażona, krakersy, suchary, pralinki, suchary, przekąski na bazie zboża, snaki, słodycze, wyroby cukiernicze i piekarnicze, **32** napoje bezalkoholowe, napoje bezalkoholowe z soków owocowych, lemoniada, soki owocowe, piwo, owocowe nektary, soki warzywne jako napoje, sorbety, woda mineralna, woda sodowa, woda stołowa, **35** usługi w zakresie sprzedaży: chrupek owocowych, chrupek ziemniaczanych, chipsów ziemniaczanych, chipsów owocowych, orzechów preparowanych, orzeszków arachidowych preparowanych, płatków ziemniaczanych, przekąsek na bazie owoców, batonów, czekolady, wyrobów czekoladowych, wyrobów z kakao, wyrobów czekoladowych na bazie orzeszków, cukierków, chipsów jako produktów zbożowych, chrupek kukurydzianych, kukurydzy prażonej, krakersów, sucharów, pralinek, snaków, słodyczy, przekąsek na bazie zboża, wyrobów cukierniczych i piekarniczych, napojów bezalkoholowych, napojów bezalkoholowych z soków owocowych, lemoniady, soków owocowych, piwa, owocowych nektarów, soków warzywnych jako napojów, sorbetów, wody mineralnej, wody sodowej, wody stołowej w sklepach, hurtowniach oraz za pośrednictwem Internetu (sprzedaż on-line); usługi w zakresie sprzedaży wysyłkowej powyższych towarów, publikowanie tekstów o charakterze reklamowym i promocyjnym, usługi

w zakresie promocji towarów, usługi marketingowe, reklamowe, reklamowe internetowe, rozpowszechnianie materiałów reklamowych promujących powyższe towary, organizowanie imprez dla celów marketingowych i promocyjnych, organizowanie targów, wystaw i pokazów w celach handlowych lub reklamowych, prezentowanie produktów w mediach w celu ich sprzedaży.

(111) **258145** (220) 2011 12 12 (210) 393974
(151) 2013 06 07 (441) 2012 03 26
(732) Z.S.E. OSPEL SPÓŁKA AKCYJNA, Wierbka, PL.

(540) MADERA

(510), (511) **09** dzwonki elektryczne, gwizdki ostrzegawcze, elektryczne dzwonki do drzwi, dzwonki sygnalizacyjne, przekaźniki elektryczne, gongi elektryczne, elektryczne złącza do przewodów elektrycznych, zaciski do przewodów elektrycznych, kable elektryczne, elektryczne gniazda wtyczkowe natynkowe i podtynkowe, telefoniczne gniazda wtyczkowe natynkowe i podtynkowe, antenowe gniazda wtyczkowe natynkowe i podtynkowe, komputerowe gniazda wtyczkowe natynkowe i podtynkowe, elektryczne gniazda przenośne, przedłużacze z przenośnymi gniazdami elektrycznymi, przekaźniki elektryczne, przełączniki elektryczne, puszki przełącznikowe, elektryczne puszki rozgałęzieniowe, elektryczne odgałęźniki; urządzenia elektryczne do sterowania, regulacji i do przełączeń; elektryczne regulatory światła, ściemniacze światła dotykowe, czujniki podczerwieni, czujniki zbliżenia, przekaźniki podczerwieni dla funkcji przełączającej i sterującej źródłami światła, moduły sterownicze sterujące przerywaniem światła i/lub przyciemnianiem światła, pulpity rozdzielcze, elektryczne tablice rozdzielcze, elektryczne szafy rozdzielcze, syreny elektryczne, transformatory dzwonek, przyciski do dzwonek; wyłączniki elektryczne natynkowe i podtynkowe podświetlane, wyłączniki elektryczne natynkowe i podtynkowe: jednobiegowe, dwugrupowe, schodowe, krzyżowe, zwierne dzwonek, zwierne oświetleniowe: elektryczne wyłączniki samoczynne, elektryczne wyłączniki żaluzjowe, wyłączniki zdalnie sterowane, wyłączniki sterowane pamięcią.

(111) **258146** (220) 2011 12 14 (210) 394091
(151) 2013 07 23 (441) 2012 03 26
(732) TECHNO-POMIAR SPÓŁKA Z OGRANICZONĄ ODPOWIEDZIALNOŚCIĄ, Tarnów, PL.
(540)



Kolor znaku: granatowy

(531) 26.13.25, 27.5.1, 29.1.12

(510), (511) **35** zgromadzenie na rzecz osób trzecich w sklepie, salonie handlowym, hurtowni urządzeń automatyki przemysłowej, urządzeń grzewczych i osprzętu do nich, pozwalające je wygodnie oglądać i kupować, doradztwo specjalistyczne w zakresie zakupu tych urządzeń oraz ich promocja, **37** usługi wykonywania instalacji grzewczej i ciepłowniczej, urządzeń grzewczych i automatyki przemysłowej, budowa kotłowni gazowo-olejowych, węzłów ciepłych, instalacja ogrzewania podłogowego, systemów solarnych, stacji uzdatniania wody, systemów wentylacji i klimatyzacji, urządzeń aparatury kontrolno-pomiarowej, serwis wykonywanych instalacji, **41** usługi szkolenia personelu w zakresie obsługi automatyki przemysłowej, kalibracji i sprawdzania aparatury pomiarowo-kontrolnej, **42** usługi sporządzania projektów prowadzonych instalacji grzewczej i ciepłowniczej i budowanej automatyki przemysłowej.

(111) **258147** (220) 2011 12 19 (210) 394318
(151) 2013 03 12 (441) 2012 03 26
(732) KOSD WROCŁAW SPÓŁKA Z OGRANICZONĄ ODPOWIEDZIALNOŚCIĄ SPÓŁKA KOMANDYTOWA, Kraków, PL.
(540)



Kolor znaku: czarny, biały, ciemnożółty

(531) 26.11.1, 27.5.1, 29.1.13

(510), (511) **19** surowce mineralne, nie zawarte w innych klasach, kamienie, skały; materiały budowlane niemetalowe, materiały do budowy dróg, żwir, piasek, kamień budowlany; krawężniki, kostka, kostka drogowa, płyty chodnikowe z kamienia, **35** sprzedaż hurtowa surowców mineralnych i materiałów budowlanych oraz pośrednictwo w sprzedaży tych towarów; usługi w zakresie prac biurowych, księgowości, rachunkowości, przygotowania zeznań podatkowych, przygotowywania list płac, sporządzania sprawozdań rachunkowych, **37** usługi eksploatacji kamieniołomów; roboty wydobywcze (górnictwo); roboty ziemne; roboty budowlane; wynajem koparek, wynajem sprzętu budowlanego, **39** transport drogowy, pośrednictwo transportowe, informacja o transporcie, rezerwacja transportu; usługi składowania i magazynowania towarów, informacja o magazynowaniu; dostarczanie towarów.

(111) **258148** (220) 2011 12 21 (210) 394421
(151) 2013 06 19 (441) 2012 03 26
(732) ANIMEX FOODS SPÓŁKA Z OGRANICZONĄ ODPOWIEDZIALNOŚCIĄ SPÓŁKA KOMANDYTOWO-AKCYJNA, Morliny, PL.

(540) MORLINY RADOŚCI NIGDY DOŚĆ SZYNKA LITEWSKA

(510), (511) **29** wyroby wędliniarskie, wędzonki, konserwy mięsne i drobiowe, mięso wołowe, wieprzowe i drób.

(111) **258149** (220) 2011 12 27 (210) 394589
(151) 2013 05 27 (441) 2012 04 10
(732) LEMON RECORDS SPÓŁKA Z OGRANICZONĄ ODPOWIEDZIALNOŚCIĄ, Warszawa, PL.
(540)



Kolor znaku: zielony, jasnozielony

(531) 27.5.1, 29.1.3

(510), (511) **09** urządzenia i przyrządy do nagrywania, transmisji i reprodukcji dźwięku i obrazu, programy telewizyjne, filmy, programy szkoleniowe, audycje telewizyjne utrwalone na magnetycznych i optycznych nośnikach danych, w formacie MP3, MP4, w zapisie cyfrowym w wersji do odtwarzania w odtwarzaczach CD, DVD oraz komputerach multimedialnych, zapisane nośniki dźwięku, obrazu i informacji, **35** organizowanie i prowadzenie kampanii reklamowych, wynajem i sprzedaż miejsca i czasu na cele reklamowe w środkach masowego przekazu, produkcja audycji i filmów reklamowych dla radia, telewizji, filmu i Internetu, organizowanie pokazów i wystaw dla celów reklamowych, badanie opinii publicznej, badanie rynku mediów i reklamy, obsługa menedżerska produkcji telewizyjnej i filmowej, **38** rozpowszechnianie programów telewizyjnych, reportaży, filmów, teleturniejów, widowisk rozrywkowych i sportowych, programów informacyjnych, programów z interaktywnym udziałem widzów, emisja telewizyjna, obsługa przekazu obrazu i dźwięku, obsługa przekazu cyfrowego, rozpowszechnianie obrazu i dźwięku za pośrednictwem Internetu, sieci teleinformatycznych, przekazu satelitarnego, **41** produkcja filmów, reportaży, programów telewizyjnych szczególnie muzycznych, organizacja i prowadzenie teleturniejów i konkursów, organizacja i prowadzenie teleturniejów i konkursów z interaktywnym udziałem widzów i słuchaczy, wynajmowanie studia nagraniowego i filmowego, organizacja i produkcja nagrań filmowych, dźwiękowych, obsługa techniczna produkcji telewizyjnej i filmowej, wynajem sprzętu telewizyjnego, radiowego, filmowego i kinematograficznego oraz pomieszczeń do celów rozrywkowych.

(111) **258150** (220) 2011 12 27 (210) 394596
(151) 2013 05 27 (441) 2012 04 10
(732) LEMON RECORDS SPÓŁKA Z OGRANICZONĄ ODPOWIEDZIALNOŚCIĄ, Warszawa, PL.
(540)



Kolor znaku: fioletowy, niebieski, czarny

(531) 27.5.1, 29.1.13

(510), (511) **09** urządzenia i przyrządy do nagrywania, transmisji i reprodukcji dźwięku i obrazu, programy telewizyjne, filmy, programy szkoleniowe, audycje telewizyjne utworzone na magnetycznych i optycznych nośnikach danych, w formacie MP3, MP4, w zapisie cyfrowym w wersji do odtwarzania w odtwarzaczach CD, DVD oraz komputerach multimedialnych, zapisane nośniki dźwięku, obrazu i informacji, **35** organizowanie i prowadzenie kampanii reklamowych, wynajem i sprzedaż miejsca i czasu na cele reklamowe w środkach masowego przekazu, produkcja audycji i filmów reklamowych dla radia, telewizji, filmu i Internetu, organizowanie pokazów i wystaw dla celów reklamowych, badanie opinii publicznej, badanie rynku mediów i reklamy, obsługa menedżerska produkcji telewizyjnej i filmowej, **38** rozpowszechnianie programów telewizyjnych, reportaży, filmów, teleturniejów, widowisk rozrywkowych i sportowych, programów informacyjnych, programów z interaktywnym udziałem widzów, emisja telewizyjna, obsługa przekazu obrazu i dźwięku, obsługa przekazu cyfrowego, rozpowszechnianie obrazu i dźwięku za pośrednictwem Internetu, sieci teleinformatycznych, przekazu satelitarne, **41** produkcja filmów, reportaży, programów telewizyjnych szczególnie muzycznych, organizacja i prowadzenie teleturniejów i konkursów, organizacja i prowadzenie teleturniejów i konkursów z interaktywnym udziałem widzów i słuchaczy, wynajmowanie studia nagraniowego i filmowego, organizacja i produkcja nagrań filmowych, dźwiękowych, obsługa techniczna produkcji telewizyjnej i filmowej, wynajem sprzętu telewizyjnego, radiowego, filmowego i kinematograficznego oraz pomieszczeń do celów rozrywkowych.

(111) **258151** (220) 2011 12 30 (210) 394714
 (151) 2013 06 13 (441) 2012 04 10
 (732) KRĘŻLIK ARKADIUSZ FUH TITANIUM IMPLANTS,
 Tomaszów Mazowiecki, PL.
 (540)



Kolor znaku: biały, czerwony
 (531) 1.17.11, 26.11.1, 27.5.1, 29.1.12
 (510), (511) **10** implanty stomatologiczne, materiały kościostępujące, **41** usługi organizowania szkoleń implantologicznych dla lekarzy stomatologów.

(111) **258152** (220) 2012 01 02 (210) 394740
 (151) 2013 07 30 (441) 2012 04 10
 (732) OPTIMUM MARK SPÓŁKA Z OGRANICZONĄ
 ODPOWIEDZIALNOŚCIĄ, Warszawa, PL.
 (540)



Kolor znaku: czerwony, biały, czarny, żółty, pomarańczowy
 (531) 3.13.2, 3.13.9, 26.1.2, 27.5.1, 29.1.15
 (510), (511) **01** nienaświetlone błony fotograficzne, filmy do aparatów fotograficznych, produkty fotograficzne, nawozy, ziemia do kwiatów, **02** farby, lakiery, barwniki, bejce, środki antykorozyjne i inne artykuły malarskie, **03** olejki eteryczne, środki do pielęgnacji włosów, środki myjące, środki do czyszczenia zębów, środki do prania, toaletowe środki sanitarne, dezodoranty osobiste, perfumy, wody kolońskie, pasty do obuwia, preparaty do wybielania, preparaty do odtłuszczania i inne produkty kosmetyczne oraz do czyszczenia, **04** świece, knoty, **05** środki dezynfekcyjne, środki dietetyczne, materiały opatrunkowe, żywność dla niemowląt, środki grzybobójcze, środki chwastobójcze, pieluszki jednorazowe, chusteczki jednorazowe, podpaski higieniczne, środki owadobójcze, **06** wyroby ślusarskie, gwoździe, śruby, okucia i inne przybory metalowe, **07** maszyny do szycia, elektryczny sprzęt gospodarstwa domowego

i elektryczny sprzęt biurowy, **08** sztućce, noże, nożyczki, piły, narzędzia do ścierania, osełki, aparaty do golenia, nożyki do golenia, roboty kuchenne, inne narzędzia ręczne, **09** przyrządy elektryczne nie ujęte w innych klasach, fotograficzne, kinematograficzne, optyczne, pomiarowe, gaśnice, odzież ochronna, sprzęt do nurkowania, radia, magnetofony, telewizory i inne sprzęty audio-video nie ujęte w innych klasach, komputery, aparaty fotograficzne, aparaty telefoniczne, **10** higieniczne artykuły gumowe, rękawiczki gumowe, ciśnieniomierze lekarskie, **11** aparaty do gotowania, chłodzenia, suszenia, urządzenia wentylacyjne, sprzęt oświetleniowy, **12** rowery, wózki, hulajnogi, samochody, części składowe i akcesoria do pojazdów, **13** ognie sztuczne, petardy, **14** wyroby jubilerskie, zegary, zegarki, przyrządy chronometryczne, **15** instrumenty muzyczne, **16** papier, dzienniki, czasopisma, papeteria, materiały klejące dla papeterii i gospodarstw domowych, pędzle, maszyny do pisania, artykuły biurowe, tworzywa sztuczne do pakowania, noże do papieru i kartonu, opakowania z tworzyw sztucznych, tapety, **17** uszczelki, opony, inne wyroby gumowe i kauczukowe, **18** kufry, walizki, parasole zwykłe i przeciwsłoneczne, laski, portfele, kalendarze, wyroby ze skóry i jej imitacji, **19** żaluzje z tworzyw sztucznych, klepka, terakota, glazura, cement, **20** meble, w tym metalowe, kempingowe, materace, poduszki, wyroby z drewna, korka, trzciny, sitowia, wikliny, rogu, kości słoniowej, fiszbinu, szylkretu, bursztynu, masy perłowej, pianki morskiej, celulozy, namiastki tych materiałów lub z masy plastycznej, lustra, **21** nieelektryczne narzędzia kuchenne, grzebienie, gąbki, materiały szczotkarskie, sprzęt do czyszczenia, szkło surowe lub półprzetworzone, naczynia, talerze, garnki, patelnie, wyroby ze szkła, porcelany, fajansu, przybory toaletowe, pojemniki dla gospodarstwa domowego, **22** sznury, sznurki, namioty, plandeki, **23** wyroby włókniste z wyrobów naturalnych i sztucznych, nici, przędza, **24** nakrycia na łóżka i stoły, koce, tekstylne produkty finalne, pościel i obrusy papierowe, tapety z materiału, **25** odzież z tworzyw naturalnych i sztucznych, odzież skórzana, szaliki, apaszkki, kapelusze, bielizna, obuwie, **26** wstążki, sznurowadła, zatrzaski, haftki, szpilki, igły, sztuczne kwiaty, artykuły krawieckie, pasmanteryjne, zamki błyskawiczne, koronki, guziki, **27** tapety nie z materiału, wykładziny, dywany, **28** artykuły gimnastyczne, sportowe, ozdoby choinkowe, sprzęt wędkarski, gry planszowe, gry komputerowe, zabawki, karty do gry, **29** ekstrakty mięsne, mięso, drób, ryby, skorupiaki, mięczaki, dziczyzna, jaja, mleko, wyroby z mleka, jadalne oleje i tłuszcze: margaryna, masło, olej, smalec, oliwa, owoce i warzywa, konserwowane, suszone, gotowane, konfitury, dżemy, galaretki jadalne, kisiel, budyn, żelatyna, konfitury, konserwy, pikle, sosy do sałat, **30** kawa, herbata, kakao, cukier, ryż, mąka, przyprawy, namiastki kawy, chleb, ciastka, wyroby cukiernicze, piekarnicze, słodczyce, czekolady, lody, miód, syrop z melasy, drożdże, proszki do pieczenia, sól, musztarda, ocet, sosy, dania gotowe, koncentraty spożywcze, makarony, kasze i inne wyroby zbożowe, **31** świeże owoce, jarzyny, nasiona, rośliny i naturalne kwiaty, ziemniaki oraz inne produkty rolnicze, ogrodnicze i leśne, ziarna, **32** wody mineralne, gazowane i niegazowane, napoje bezalkoholowe, syropy, preparaty do przygotowywania napojów, napoje owocowe, soki owocowe, nektary, piwo, **33** wina, wódki, spirytus, koniaki, **34** tytoń, papierosy, cygara, zapalaki, zapalniczki, **35** usługi w zakresie prowadzenia sklepu i/lub hurtowni z następującymi towarami: nienaświetlone błony fotograficzne, filmy do aparatów fotograficznych, produkty fotograficzne, nawozy, ziemia do kwiatów, farby, lakiery, barwniki, bejce, środki antykorozyjne i inne artykuły malarskie, olejki eteryczne, środki do pielęgnacji włosów, środki myjące, środki do czyszczenia zębów, środki do prania, toaletowe środki sanitarne, dezodoranty osobiste, perfumy, wody kolońskie, pasty do obuwia, preparaty do wybielania, preparaty do odtłuszczania i inne produkty kosmetyczne oraz do czyszczenia, świece, knoty, środki dezynfekcyjne, środki dietetyczne, materiały opatrunkowe, żywność dla niemowląt, środki grzybobójcze, środki chwastobójcze, pieluszki jednorazowe, chusteczki jednorazowe, podpaski higieniczne, środki owadobójcze, wyroby ślusarskie, gwoździe, śruby, okucia i inne przybory metalowe, maszyny do szycia, elektryczny sprzęt gospodarstwa domowego i elektryczny sprzęt biurowy, sztućce, noże, nożyczki, piły, narzędzia do ścierania, osełki, aparaty do golenia, nożyki do golenia, roboty kuchenne, inne narzędzia ręczne, przyrządy elektryczne nie ujęte w innych klasach, fotograficzne, kinematograficzne, optyczne, pomiarowe, gaśnice, odzież ochronna, sprzęt do nurkowania, radia, magnetofony, telewizory i inne sprzęty audio-video nie ujęte w innych klasach, komputery, aparaty fotograficzne, aparaty telefoniczne, higieniczne artykuły gumowe, rękawiczki gumowe, ci-

śnieniomierze lekarskie, aparaty do gotowania, chłodzenia, suszenia, urządzenia wentylacyjne, sprzęt oświetleniowy, rowery, wózki, hulaj-nogi, samochody, części składowe i akcesoria do pojazdów, ognie sztuczne, petardy, wyroby jubilerskie, zegary, zegarki, przyrządy chronometryczne, instrumenty muzyczne, papier, dzienniki, czasopi-sma, papeteria, materiały klejące dla papeterii i gospodarstw domo-wych, pędzle, maszyny do pisania, artykuły biurowe, tworzywa sztuczne do pakowania, noże do papieru i kartonu, opakowania z tworzyw sztucznych, tapety, uszczelki, opony, inne wyroby gumo-we i kauczukowe, kufry, walizki, parasole zwykłe i przeciwśłoneczne, laski, portfele, kalendarze, wyroby ze skóry i jej imitacji, załuże z two-rzyw sztucznych, klepka, terakota, glazura, cement, meble, w tym metalowe, kempingowe, materace, poduszki, wyroby z drewna, kor-ka, trzciny, sitowia, wikliny, rogu, kości słoniowej, fiszbinu, szylkretu, bursztynu, masy perłowej, pianki morskiej, celulozy, namiastki tych materiałów lub z masy plastycznej, lustra, nieelektryczne narzędzia kuchenne, grzebienie, gąbki, materiały szczotkarskie, sprzęt do czyszczenia, szkło surowe lub półprzetworzone, naczynia, talerze, garnki, patelnie, wyroby ze szkła, porcelany, fajansu, przybory toale-towe, pojemniki dla gospodarstwa domowego, sznury, sznurki, na-mioty, plandeki, wyroby włókniste z wyrobów naturalnych i sztucz-nych, nici, przędza, nakrycia na łóżka i stoły, koce, tekstylne produkty finalne, pościel i obrusy papierowe, tapety z materiału, odzież z two-rzyw naturalnych i sztucznych, odzież skórzana, szaliki, apaszki, ka-pelusze, bielizna, obuwie, wstążki, sznurowadła, zatrzaski, haftki, szpilki, igły, sztuczne kwiaty, artykuły krawieckie, pasmanteryjne, zamki błyskawiczne, koronki, guziki, tapety nie z materiału, wykładzi-ny, dywany, artykuły gimnastyczne, sportowe, ozdoby choinkowe, sprzęt wędkarski, gry planszowe, gry komputerowe, zabawki, karty do gry, ekstrakty mięsne, mięso, drób, ryby, skorupiaki, mięczaki, dzi-czyzna, jaja, mleko, wyroby z mleka, jadalne oleje i tłuszcze: margary-na, masło, olej, smalec, oliwa, owoce i warzywa, konserwowane, sus-zone, gotowane, konfitury, dżemy, galaretki jadalne, kisiel, budyń, żelatyna, konfitury, konserwy, pickle, sosy do sałat, kawa, herbata, ka-kao, cukier, ryż, mąka, przyprawy, namiastki kawy, chleb, ciastka, wy-roby cukiernicze, piekarnicze, słodczyce, czekolady, lody, miód, syrop z melasy, drożdże, proszki do pieczenia, sól, musztarda, ocet, sosy, dania gotowe, koncentraty spożywcze, makarony, kasze i inne wyro-by zbożowe, świeże owoce, jarzyny, nasiona, rośliny i naturalne kwia-ty, ziemniaki oraz inne produkty rolnicze, ogrodnicze i leśne, ziarna, wody mineralne, gazowane i niegazowane, napoje bezalkoholowe, syropy, preparaty do przygotowywania napojów, napoje owocowe, soki owocowe, nektary, piwo, wina, wódki, spirytus, koniaki, tytoń, papierosy, cygara, zapalki, zapalniczki, usługi reklamowe, usługi re-klamowe osób trzecich, usługi prowadzenia agencji reklamowych, usługi produkcji reklam telewizyjnych, radiowych, kinowych, usługi pośrednictwa handlowego, usługi dystrybucji materiałów reklamow-ych, usługi prowadzenia rachunkowości i księgowości, usługi bada-nia rynku i opinii publicznej, usługi doradztwa w zakresie: działalno-ści gospodarczej i zarządzania, usługi związane z zarządzaniem holdingami, **36** usługi prowadzenia sejfów depozytowych, usługi doradztwa finansowego, usługi leasingowe, usługi finansowe i ubez-pieczeniowe, **37** usługi budowlane i remontowe, usługi pralnicze, usługi czyszczenia i odnawiania, usługi napraw obuwia, odzieży, pa-rasoli, samochodów, **38** usługi nadawania audycji radiowych i telew-izyjnych, usługi telefaksowe, teleksowe, telefoniczne, usługi organi-zowania systemów transmisyjnych, usługi udostępniania bazy danych, **39** usługi przewozu osób i rzeczy transportem samochodow-ym, usługi przeładunku towarów, usługi magazynowania i prze-chowywania towarów, **40** usługi przetwarzania surowców i materia-łów zawartych w wykazie, usługi palenia kawy, usługi jubilerskie, usługi szlifarskie, usługi prowadzenia myjni, garbarni, farbarni i la-kierni, usługi obróbki materiałów, usługi poligraficzne, **41** usługi pro-wadzenia kursów edukacyjnych, kursów nauki jazdy, kursów kore-spondencyjnych, usługi produkcji filmów, usługi organizowania zawodów sportowych i pojazdów, tresura zwierząt, usługi nauczania i rozrywki, **42** usługi doradztwa w sprawach sprzętu komputerowe-go, usługi doradztwa w sprawach oprogramowania komputerowe-go, usługi projektowania oprogramowania komputerowego, usługi instalowania oprogramowania komputerowego, usługi przetwarza-nia danych, **43** usługi przygotowywania i dostarczania żywności, usługi prowadzenia hoteli, **44** usługi medyczne, usługi weterynaryj-ne, usługi pielęgnacji higieny i urody dla ludzi i zwierząt; usługi rolni-cze, ogrodnicze i leśnicze, **45** usługi prawne, usługi w zakresie za-pewnienia bezpieczeństwa i ochrony osób i mienia.

(111) **258153** (220) 2012 01 03 (210) 394812
 (151) 2013 06 17 (441) 2012 04 10
 (732) ANKLEWICZ MARCIN ACROPOLIS ADVISORY, Warszawa, PL.
 (540) ACROPOLIS ADVISORY
 (510), (511) **35** analizy kosztów, analiz rynkowe, audyt, badania rynku, badania w dziedzinie działalności gospodarczej, doradztwo specjalistyczne w sprawach działalności gospodarczej, doradztwo w zakresie organizowania i prowadzenia działalności gospodar-czej, ekspertyzy w zakresie wydolności przedsiębiorstw, informacja o działalności gospodarczej, pomoc przedsiębiorstwom w działalno-ści gospodarczej (przemysłowej lub handlowej), pomoc przy zarzą-dzaniu przedsiębiorstwami przemysłowymi lub handlowymi, pozy-skiwanie informacji o działalności gospodarczej, wyceny handlowe, **36** analizy finansowe, doradztwo w sprawach finansowych, giełdowe (pośrednictwo w wejściu na giełdę), informacje finansowe, wycena fi-nansowa, **41** edukacja (informacje o finansach), organizowanie i pro-wadzenie seminariów; organizowanie i prowadzenie sympozjów.

(111) **258154** (220) 2012 01 03 (210) 394814
 (151) 2013 06 17 (441) 2012 04 10
 (732) ANKLEWICZ MARCIN ACROPOLIS ADVISORY, Warszawa, PL.
 (540)



Kolor znaku: jasnopomarańczowy, ciemnopomarańczowy
 (531) 26.4.3, 26.4.18, 26.11.12, 27.5.1, 27.5.25, 29.1.12
 (510), (511) **35** analizy kosztów, analiz rynkowe, audyt, badania rynku, badania w dziedzinie działalności gospodarczej, doradztwo specjalistyczne w sprawach działalności gospodarczej, doradztwo w zakresie organizowania i prowadzenia działalności gospodar-czej, ekspertyzy w zakresie wydolności przedsiębiorstw, informacja o działalności gospodarczej, pomoc przedsiębiorstwom w działalno-ści gospodarczej (przemysłowej lub handlowej), pomoc przy zarzą-dzaniu przedsiębiorstwami przemysłowymi lub handlowymi, pozy-skiwanie informacji o działalności gospodarczej, wyceny handlowe, **36** analizy finansowe, doradztwo w sprawach finansowych, giełdowe (pośrednictwo w wejściu na giełdę), informacje finansowe, wycena fi-nansowa, **41** edukacja (informacje o finansach), organizowanie i pro-wadzenie seminariów, organizowanie i prowadzenie sympozjów.

(111) **258155** (220) 2012 01 11 (210) 395076
 (151) 2013 04 17 (441) 2012 04 23
 (732) SPARTAN CAPITAL SPÓŁKA AKCYJNA, Warszawa, PL.
 (540)



Kolor znaku: złoty, czarny
 (531) 26.1.1, 26.1.9, 27.5.1, 29.1.12
 (510), (511) **35** rozpowszechnianie materiałów reklamowych-ulotek, prospektów, druków, próbek, **36** operacje finansowe, inwestycje ka-pitałowe.

(111) **258156** (220) 2012 01 17 (210) 395295
 (151) 2013 07 30 (441) 2012 04 23
 (732) TRODAT POLSKA SPÓŁKA Z OGRANICZONĄ ODPOWIEDZIALNOŚCIĄ, Warszawa, PL.
 (540)



Kolor znaku: szary
 (531) 26.4.1, 27.5.1, 29.1.6
 (510), (511) **16** tusze drukarskie.

(111) **258157** (220) 2012 01 23 (210) 395543
 (151) 2013 07 23 (441) 2012 05 07

(732) DSA FINANCIAL GROUP SPÓŁKA AKCYJNA, Wrocław, PL.
(540)



Kolor znaku: bordowy, grafitowy

(531) 24.17.1, 24.17.2, 26.11.1, 26.11.8, 26.13.25, 27.5.1, 29.1.12
(510), (511) **16** publikacje; drukowane wydawnictwa reklamowe, szkoleniowe, instruktarzowe, informacyjne; wydawnictwa okolicznościowe; katalogi branżowe; druki, broszury, albumy, czasopisma, kalendarze, plakaty, plansze, bilety, torby z papieru lub tworzywa sztucznego, papierowe daszki przeciwsłoneczne, etykiety samoprzylepne, chorągiewki papierowe, proporce papierowe, papierowe podstawki pod kieliszki, papierowa bielizna stołowa, szklanki, kufle, kubki, materiały piśmienne, materiały szkoleniowe i instruktarzowe (z wyjątkiem aparatów), materiały fotograficzne, **35** usługi w zakresie rachunkowości, księgowości i audytu, usługi w zakresie prowadzenia spraw podatkowych i doradztwa w tej dziedzinie, analizy kosztów, badania rynku, pozyskiwanie danych do komputerowych baz danych w zakresie działalności gospodarczej i finansowej, doradztwo w zakresie organizowania, prowadzenia działalności gospodarczej i zarządzania działalnością gospodarczą; outsourcing, usługi związane z przenoszeniem przedsiębiorstw, usługi przetwarzania danych w zakresie prowadzenia działalności gospodarczej i zarządzania w dziedzinie ubezpieczeń i finansów, ryzyka związanego z prowadzeniem działalności gospodarczej, usługi konsultacyjne w zakresie prowadzenia działalności gospodarczej i zarządzania; ekspertyzy w zakresie działalności gospodarczej; przetwarzanie i udostępnianie informacji, danych statystyk i indeksów biznesowych; dostarczanie informacji w zakresie prowadzenia działalności gospodarczej i zarządzania, w tym informacji dostarczanych za pośrednictwem sieci telekomunikacyjnych, w systemie on line, za pomocą Internetu i multimedialnej ogólnodostępnej sieci komputerowej WWW; usługi badania rynku, organizowanie wystaw, targów, firmowych stoisk w celach handlowych i reklamowych; pomoc w zarządzaniu w zakresie działalności gospodarczej i handlowej przedsiębiorstw przemysłowych i handlowych, doradztwo gospodarcze w zakresie zarządzania holdingami; zgrupowanie na rzecz osób trzecich różnych towarów, pozwalające nabywcy wygodnie je oglądać i kupować te towary w sklepie oraz na stronie internetowej, dotyczącej sprzedaży różnorodnych artykułów; zbieranie opinii i sondaży na rzecz osób trzecich; prowadzenie agencji eksportowo-importowych; usługi w zakresie reklamy i promocji; usługi „public relations”, publikowanie i rozpowszechnianie materiałów reklamowych takich jak wydawnictwa, druki, prospekty, broszury, plakaty, ulotki, albumy, kalendarze, banery, rozpowszechnianie różnego rodzaju artykułów upominkowych z nadrukami o charakterze reklamowym; reklama billboardowa, reklama radiowa, reklama telewizyjna, reklama za pośrednictwem Internetu i multimedialnej ogólnodostępnej sieci komputerowej, **36** usługi brokerskie w zakresie funduszy emerytalno-rentowych, usługi ubezpieczeniowe: bezpośrednie i pośrednie-reasekuracyjne; usługi ubezpieczeniowe: jednorazowe, powtarzające się oraz kombinowane, usługi ubezpieczeniowe w zakresie wypadków, chorób, casco pojazdów lądowych i szynowych, przedmiotów w transporcie, szkód spowodowanych żywołami, szkód rzeczowych, odpowiedzialności cywilnej, kredytu oraz strat finansowych, pośrednictwo w sprzedaży ubezpieczeń inwestowania na rynku kapitałowym, rynku papierów wartościowych oraz na rynku nieruchomości, usługi w dziedzinie zawierania umów w zakresie ubezpieczeń i asekuracji oraz funduszy emerytalno-rentowych, usługi w zakresie rozpatrywania skarg i zaspakajania roszczeń wynikających z usług ubezpieczeniowych i finansowych, usługi konsultacyjne w zakresie zarządzania w dziedzinie ubezpieczeń; usługi powiernicze, usługi finansowe, usługi zarządzania finansami, pomocy, doradztwa, informacji i badań w sprawach finansowych i ubezpieczeniowych; usługi maklerskie i zarządzania funduszami, inwestowanie kapitałowe w nowe spółki, przygotowywanie raportów finansowych i ubezpieczeniowych, pożyczki finansowe, giełdowe pośrednictwo; ekspertyzy dla celów podatkowych; tworzenie wzajemnego funduszu inwestycyjnego; usługi w zakresie zarządzania nieruchomościami oraz obrotu nieruchomościami, w tym: zakup, sprzedaż i pośrednictwo oraz doradztwo w zakresie zakupu, sprzedaży, pośrednictwa i wycen majątkowych nieruchomości; usługi monitoringu płatności na rzecz osób trzecich; skup i sprzedaż długów; factoring; sponsorowanie finansowe; zbiórki funduszy za cele

dobroczynne, **41** organizowanie i prowadzenie pozaszkolnych form kształcenia, organizowanie i prowadzenie konferencji, kongresów, sympozjów i seminariów, konkursów, balów, edukacja w dziedzinie finansów, biznesu, inwestycji, ubezpieczeń i sprzedaży wszelkiego rodzaju produktów, doradztwo zawodowe, mikro-wydawnictwa, publikowanie książek; publikowanie tekstów (innych niż teksty reklamowe), organizowanie wystaw z dziedziny kultury i edukacji, organizowanie loterii, filmowanie.

(111) **258158** (220) 2012 01 23 (210) 395558

(151) 2013 07 22 (441) 2012 05 07

(732) TOWARZYSTWO UBEZPIECZEŃ EUROPA SPÓŁKA AKCYJNA, Wrocław, PL.

(540)



Kolor znaku: ciemnozielony, czarny, czerwony, fioletowy, jasnozielony, niebieski, pomarańczowy, różowy, żółty

(531) 2.9.14, 27.5.1, 29.1.15

(510), (511) **36** usługi ubezpieczeniowe.

(111) **258159** (220) 2012 01 23 (210) 395575

(151) 2013 07 22 (441) 2012 05 07

(732) PRZEDSIĘBIORSTWO HANDLOWE MEDOX LEPIARZ JAROSŁAW, LEPIARZ ALICJA SPÓŁKA JAWNA, Jaworzno, PL.

(540) UNILUX

(510), (511) **10** prezerwatwy.

(111) **258160** (220) 2012 01 23 (210) 395577

(151) 2013 07 22 (441) 2012 05 07

(732) SOWUL & SOWUL SPÓŁKA Z OGRANICZONĄ ODPOWIEDZIALNOŚCIĄ, Biskupiec, PL.

(540)



Kolor znaku: zielony, niebieski, czarny

(531) 5.1.1, 5.1.10, 5.1.16, 26.11.1, 26.11.12, 27.5.1, 29.1.13

(510), (511) **31** nasiona traw pastwiskowych, nasiona roślin rolniczych i ich mieszanek.

(111) **258161** (220) 2012 01 24 (210) 395587

(151) 2013 07 18 (441) 2012 08 27

(732) ARTUS SPÓŁKA JAWNA JOLANTA I ADAM PLACHA, Toruń, PL.
(540)



Kolor znaku: żółty, czarny

(531) 26.1.2, 27.5.1, 29.1.12

(510), (511) **35** usługi w zakresie gromadzenia na rzecz osób trzecich materiałów i narzędzi do obsługi i naprawy ogumienia, w tym: łań, kołków i wkładów naprawczych, zaworów, ciężarków do wyważania kół, środków poślizgowych do montażu opon, środków do konserwacji opon, ręcznych i pneumatycznych kluczy do odkręcania kół, szliferek, frezów i ściernic do naprawy opon, urządzeń i akcesoriów do pompowania kół, w celu ich dogodnego obejrzenia i umożliwienia dokonania zakupu detalicznego i hurtowego, usługi w zakresie badań rynku i opinii publicznej, usługi reklamowe i promocyjne,

usługi w zakresie zarządzania i administrowania w działalności handlowej i usługi doradcze w tym zakresie.

(111) **258162** (220) 2012 01 24 (210) 395590
 (151) 2013 07 18 (441) 2012 05 07
 (732) KRAKOWSKIE BIURO FESTIWALOWE, Kraków, PL.
 (540)



(531) 26.1.1, 26.1.12, 26.1.18, 27.5.1
 (510), (511) **35** reklama billboardowa, rozpowszechnienie ogłoszeń reklamowych, przygotowywanie reklam prasowych, rozpowszechnianie materiałów reklamowych typu ulotki, prospekty, druki, próbki, uaktualnianie materiałów reklamowych, wynajmowanie nośników reklamowych, publikowanie tekstów sponsorowanych, kreowanie wizerunku firmy, usług, towaru, reklamy radiowe, public relations, reklamy telewizyjne, agencje reklamowe, organizowanie wystaw w celach handlowych lub reklamowych, wynajmowanie przestrzeni reklamowej, promocja sprzedaży dla osób trzecich, obróbka tekstów, reklamy korespondencyjne, usługi impresariów w działalności artystycznej, reklama za pośrednictwem sieci komputerowej, wynajem czasu reklamowego we wszystkich środkach przekazu, usługi przeglądu prasy, prezentowanie produktów w mediach dla celów sprzedaży detalicznej, tworzenie tekstów reklamowych i sponsorowanych, edytorskie usługi w dziedzinie reklamy, poszukiwania w zakresie patronatu, **41** rozrywka w postaci widowisk, organizowanie konkursów, publikowanie tekstów innych niż teksty reklamowe, wypożyczanie nagrań dźwiękowych, produkcja filmów, publikowanie książek, produkcja programów radiowych i telewizyjnych, sale koncertowe, usługi orkiestry, realizacja spektakli, organizowanie i prowadzenie zjazdów, organizowanie i prowadzenie konferencji, informacje o imprezach rozrywkowych, organizowanie wystaw z dziedziny kultury lub edukacji, wystawianie spektakli, organizowanie i prowadzenie seminariów, organizowanie i prowadzenie sympozjum, produkcja filmów na taśmach video, rezerwacja miejsc na spektakle, organizowanie spektakli jako impresariat, komputerowe przygotowanie materiałów do publikacji, usługi kompozycji muzycznych, fotoreportaże, fotografowanie, nagrywanie filmów na taśmach video w zakresie filmowania, pisanie tekstów, innych niż reklamowych, organizowanie i prowadzenie koncertów.

(111) **258163** (220) 2012 01 24 (210) 395609
 (151) 2013 07 22 (441) 2012 05 07
 (732) KRAKOWSKIE BIURO FESTIWALOWE, Kraków, PL.
 (540)



Kolor znaku: czarny, biały, szary
 (531) 26.1.4, 27.5.1, 29.1.13

(510), (511) **35** reklama billboardowa, rozpowszechnienie ogłoszeń reklamowych, przygotowywanie reklam prasowych, rozpowszechnianie materiałów reklamowych typu ulotki, prospekty, druki, próbki, uaktualnianie materiałów reklamowych, wynajmowanie nośników reklamowych, publikowanie tekstów sponsorowanych, kreowanie wizerunku firmy, usług, towaru, reklamy radiowe, public relations, reklamy telewizyjne, agencje reklamowe, organizowanie wystaw w celach handlowych lub reklamowych, wynajmowanie przestrzeni reklamowej, promocja sprzedaży dla osób trzecich, obróbka tekstów, reklamy korespondencyjne, usługi impresariów w działalności artystycznej, reklama za pośrednictwem sieci komputerowej, wynajem

czasu reklamowego we wszystkich środkach przekazu, usługi przeglądu prasy, prezentowanie produktów w mediach dla celów sprzedaży detalicznej, tworzenie tekstów reklamowych i sponsorowanych, edytorskie usługi w dziedzinie reklamy, poszukiwania w zakresie patronatu, **41** rozrywka w postaci widowisk, organizowanie konkursów, publikowanie tekstów innych niż teksty reklamowe, wypożyczanie nagrań dźwiękowych, produkcja filmów, publikowanie książek, produkcja programów radiowych i telewizyjnych, sale koncertowe, usługi orkiestry, realizacja spektakli, organizowanie i prowadzenie zjazdów, organizowanie i prowadzenie konferencji, informacje o imprezach rozrywkowych, organizowanie wystaw z dziedziny kultury lub edukacji, wystawianie spektakli, organizowanie i prowadzenie seminariów, organizowanie i prowadzenie sympozjum, produkcja filmów na taśmach video, rezerwacja miejsc na spektakle, organizowanie spektakli jako impresariat, komputerowe przygotowanie materiałów do publikacji, usługi kompozycji muzycznych, fotoreportaże, fotografowanie, nagrywanie filmów na taśmach video w zakresie filmowania, pisanie tekstów innych niż reklamowych, organizowanie i prowadzenie koncertów.

(111) **258164** (220) 2012 01 23 (210) 395620
 (151) 2013 07 22 (441) 2012 05 07
 (732) BIAŁEK DARIUSZ PRZEDSIĘBIORSTWO HANDLOWO-
 -USŁUGOWE SPECPOL, Załęczce Małe, PL.
 (540) SPECPOL

(510), (511) **29** przetwory owocowe, w tym również z owoców leśnych; przetwory warzywne, owocowo-warzywne; owoce, owoce leśne, warzywa i grzyby mrożone, suszone, konserwowane, **30** świeże owoce, owoce leśne, warzywa i grzyby.

(111) **258165** (220) 2012 01 27 (210) 395819
 (151) 2013 07 03 (441) 2012 05 07
 (732) MOTO-PROFIL SPÓŁKA Z OGRANICZONĄ
 ODPOWIEDZIALNOŚCIĄ, Chorzów, PL.
 (540)



Kolor znaku: biały, czarny, czerwony, szary

(531) 26.15.1, 27.5.1, 29.1.14
 (510), (511) **35** usługi w zakresie prowadzenia agencji importowo-eksportowej oraz agencji informacji handlowej, usługi w zakresie badania rynku, dystrybucja materiałów reklamowych, ekspertyzy w działalności gospodarczej związanej z rynkiem motoryzacyjnym, pozyskiwanie i systematyzacja danych do komputerowych baz danych, pomoc w prowadzeniu działalności gospodarczej i w zakresie zarządzania, usługi w zakresie promocji sprzedaży dla osób trzecich, dystrybucja próbek, usługi w zakresie kojarzenia kontrahentów i partnerów w działalności handlowej, wynajmowanie powierzchni na cele reklamowe, publikowanie tekstów reklamowych, organizowanie targów i wystaw w celach handlowych lub reklamowych, wyszukiwanie informacji w plikach komputerowych dla osób trzecich, pomoc w zarządzaniu przedsiębiorstwami handlowymi lub przemysłowymi, zarządzanie zbiorami informatycznymi; usługi w zakresie sprzedaży hurtowej i detalicznej oraz prowadzenie sprzedaży przez internet (e-sklep) samochodów, silników do pojazdów spalinowych, części składowych do pojazdów i akcesoriów motoryzacyjnych; prowadzenie przedstawicielstw handlowych podmiotów zagranicznych.

(111) **258166** (220) 2012 02 03 (210) 396185
 (151) 2013 07 15 (441) 2012 05 07
 (732) GG NETWORK SPÓŁKA AKCYJNA, Warszawa, PL.
 (540)



Kolor znaku: żółty, czerwony, czarny
 (531) 1.3.2, 2.9.4, 2.9.8, 27.5.1, 29.1.13

(510), (511) **09** odbiorniki audio i odbiorniki video, urządzenia do przetwarzania informacji współpracujące z komputerami w zakresie przekazywania dźwięku i obrazu, sprzęt przetwarzający dane i komputery, czyste i zapisane magnetyczne nośniki danych audio i video, płyty fonograficzne, publikacje na nośnikach CD, dyski DVD, dyski kompaktowe, dyski z nagraniem dźwiękiem, dyski do rejestracji dźwięku, taśmy do rejestracji dźwięku, kasety video, kasety magnetyczne, płyty CD, magnetyczne nośniki informacji, optyczne nośniki informacji, karty magnetyczne kodowane, oprogramowanie komputerowe, multimedialne programy komputerowe, programy gier komputerowych, moduły ładowalne zawierające publikacje i muzykę w formie cyfrowej, aparatura do rejestracji dźwięku; urządzenie do transmisji dźwięku, ekrany, ekrany projekcyjne, odtwarzacze płyt kompaktowych, magnetofony, **35** badanie opinii publicznej, pozyskiwanie danych do komputerowych baz danych, promocja sprzedaży, publikowanie tekstów reklamowych, reklama za pośrednictwem sieci komputerowej, wyszukiwanie informacji w plikach komputerowych, zarządzanie zbiorami informatycznymi, usługi reklamy; organizacja kampanii reklamowych, wynajem i sprzedaż miejsca na reklamy, usługi dystrybucji i doręczania prospektów reklamowych, ofert sprzedaży i próbek reklamowych, również za pośrednictwem sieci teleinformatycznych-Internet, dostarczanie pakietów informacji, tekstów reklamowych dostosowanych do indywidualnych wymagań odbiorcy, usługi prowadzenia sprzedaży wysyłkowej oraz usługi prowadzenia sklepu i hurtowni z książkami, magnetycznymi nośnikami danych audio i video, sprzętu AGD i RTV, sprzętu komputerowego i telekomunikacyjnego, gier i zabawek; usługi polegające na tworzeniu sieci sprzedaży bezpośredniej realizowanej przez agentów i przedstawicieli handlowych, usługi sprzedaży plików danych zawierających utwory muzyczne i wizualne za pośrednictwem sieci teleinformatycznych Internet, usługi nagrywania, transkrypcji, transformacji, kompozycji, kompilacji informacji wykorzystywanych przy przesyłaniu elektronicznym, rozliczenia i rejestracja transakcji wymiany płatnych treści, zarządzania planami lojalnościowymi, planami zachęt dla klientów oraz planami promocyjnymi, zapewnianie sprzedawcom i kupującym miejsca wymiany towarów i usług, dostarczanie interaktywnego panelu informacyjnego do dystrybucji, promocji, sprzedaży, odsprzedaży rzeczy poprzez sieć elektroniczną, bezpośrednia usługa zamawiania towarów i usług za pośrednictwem komputera, telefonu, organizowanie wystaw w celach handlowych lub reklamowych, dekorowanie wystaw sklepowych, prezentacja towarów i usług za pomocą środków elektronicznych, **38** emisja radio- wa, emisja telewizyjna, usługi transmisji danych i wiadomości, usługi świadczone przez operatora sieci telefonii komórkowej w zakresie obsługi połączeń abonentów telefonii komórkowej, usługi przekazywania głosu i obrazu w systemie przekazu fonicznego i cyfrowego, usługi teleksowe i telefaksowe, usługi zbierania i przekazywania informacji, przesyłanie informacji tekstowej i obrazowej za pośrednictwem sieci cyfrowej telefonii komórkowej, przekazywanie danych przy pomocy terminali komputerowych, przesyłanie wiadomości, danych, głosu i obrazu za pomocą przekazu satelitarne, usługi przekazywania poczty elektronicznej za pośrednictwem sieci telefonii komórkowej i telefonów komórkowych, udostępnianie połączeń z sieciami informatycznymi, wypożyczanie urządzeń służących do przekazywania głosu, obrazu i danych za pomocą telefonii analogowej, cyfrowej, satelitarnej, udostępnianie stron internetowych za pośrednictwem telefonii komórkowej bezpośrednio na wyświetlaczu aparatu telefonicznego, usługi umożliwiania wymiany informacji i konwersacji w czasie realnym za pośrednictwem sieci teleinformatycznych Internet, usługi umożliwiania wymiany informacji i konwersacji w czasie realnym za pośrednictwem sieci cyfrowej telefonii komórkowej, przekazywanie informacji lokalnej dotyczącej obszaru, na którym znajduje się odbiorca zgodnie z indywidualnymi wymaganiami, usługi telekomunikacyjne w zakresie transmisji dźwięku, obrazu i danych, usługi portalu internetowego w zakresie zbierania i rozpowszechniania informacji i danych, usługi poczty elektronicznej, usługi agencji informacyjnych, rozpowszechnianie i transmisja głosu i obrazu wizualnego, grafiki, obiektów multimedialnych, danych i innych informacji, z wykorzystaniem sieci teleinformatycznych Internet oraz sieci i urządzeń telekomunikacyjnych; zbieranie i dostarczanie wiadomości przez pocztę elektroniczną, dostarczanie głosu, obrazu i fotografii przez globalną sieć komputerową, usługi dotyczące wykorzystania komputerów w celu komunikowania się, zapewnianie korzystania i dostępu z usług dotyczących komunikowania się, **41** informacja o imprezach rozrywkowych, informacja

o rekreacji, organizowanie loterii, organizacja i obsługa konkursów rozrywkowych, organizacja gier rozrywkowych, usługi rozrywki prowadzone za pośrednictwem sieci teleinformatycznych Internet i telefonów komórkowych, przeprowadzanie plebiscytów, usługi wydawnicze w zakresie książek, gazet, czasopism i periodyków, usługi produkcji i reprodukcji nagrań audiowizualnych, usługi reprodukcji komputerowych nośników informacji, usługi o charakterze kulturalnym, publikacja elektroniczna on-line książek i periodyków, usługi studia nagrań, obsługa publikacji elektronicznych on-line, wypożyczanie nagrań dźwiękowych, wypożyczanie płyt DVD, wypożyczanie sprzętu audio, nagrywanie filmów na elektronicznych nośnikach danych, nagrywanie dźwięków i filmów na dyski DVD i CD, nagrywanie plików dźwiękowych w formacie MP3 na elektroniczne nośniki informacji, elektroniczne i cyfrowe przetwarzanie głosu, dźwięku i obrazu, w tym nagrywanie, przesyłanie i odtwarzanie, **42** tworzenie i utrzymywanie stron internetowych dla osób trzecich, administrowanie stronami internetowymi, projektowanie oprogramowania komputerowego, projektowanie systemów komputerowych, odpłatne udostępnianie czasu dostępu do komputerowych baz danych, odpłatne udostępnianie czasu dostępu do komputerów w celu przetwarzania danych i/lub informacji typu on-line, zapewnienie korzystania i dostępu do informacji typu on-line, konwersja danych lub dokumentów na formę elektroniczną, konwersja danych przez programy komputerowe, wypożyczanie oprogramowania komputerowego, umożliwienie dostępu do programów komputerowych za pośrednictwem sieci teleinformatycznej Internet, usługi artystów grafików, plastyków, projektowanie opakowań, usługi tworzenia wzornictwa przemysłowego, usługi stylizacji, usługi tworzenia animacji i prezentacji multimedialnych, usługi wzornictwa i rozwoju produktów multimedialnych, multimedialnego software, usługi programistyczne, przystosowanie formatu pobieranego obiektu multimedialnego do urządzenia, na którym dany obiekt ma być odtwarzany., **45** Usługi prawne, w tym :rozporządzanie licencją w mediach elektronicznych, udzielanie licencji, w tym udzielanie licencji do treści dystrybuowanych w kanałach elektronicznych, zarządzanie prawami autorskimi, licencjonowanie własności intelektualnej, pełna obsługa w tym zakresie, pośrednictwo z tytułu praw autorskich, licencji, rozliczenia z właścicielami praw autorskich, licencji, obsługa prawna i reprezentowanie właścicieli praw autorskich, licencji, doradztwo w zakresie własności intelektualnej..

(111) **258167** (220) 2012 02 07 (210) 396355
 (151) 2013 06 17 (441) 2012 05 21
 (732) HOME STAGERS NETWORK POLSKA SPÓŁKA
 Z OGRANICZONĄ ODPOWIEDZIALNOŚCIĄ, Józefosław, PL.
 (540)



Kolor znaku: biały, czarny, czerwony

(531) 7.3.11, 26.4.9, 26.4.12, 27.5.1, 29.1.13

(510), (511) **16** materiały szkoleniowe i instruktażowe; podręczniki, publikacje, wydawnictwa reklamowe, katalogi branżowe, czasopi- sma, broszury, foldery, ulotki, prospekty, druki, **35** prezentowanie produktów w mediach dla celów sprzedaży detalicznej, outsourcing w zakresie doradztwa handlowego, promocja sprzedaży dla osób trzecich, reklama, reklama za pośrednictwem sieci komputerowej, reklama telewizyjna; kreowanie wizerunku firmy, usług, towarów; organizowanie wystaw w celach handlowych lub reklamowych, **41** instruktaże, nagrywanie filmów, produkcja filmów; usługi w za- kresie szkolenia, nauczania, kształcenia, edukacji; publikacje multi- medialne, publikowanie tekstów innych niż reklamowe, informacja o powyższych usługach.

(111) **258168** (220) 2012 02 09 (210) 396473
 (151) 2013 06 19 (441) 2012 05 21
 (732) NOMAX TRADING SPÓŁKA Z OGRANICZONĄ
 ODPOWIEDZIALNOŚCIĄ, Piekary Śląskie, PL.

(540) TubaNet
(510), (511) **07** aplikatory służące do maszynowego nakładania siatki stosowanej jako osłonki do kiełbas, wędlin i serów; maszyny do wyrabiania kiełbas.

(111) **258169** (220) 2012 02 21 (210) 397031
(151) 2013 07 31 (441) 2012 06 04
(732) LOGOS SPÓŁKA Z OGRANICZONĄ ODPOWIEDZIALNOŚCIĄ,
Poznań, PL.
(540)



Kolor znaku: niebieski, czarny, biały

(531) 26.3.1, 27.5.1, 29.1.12

(510), (511) **09** czytniki jako sprzęt przetwarzania danych, czytniki kodów kreskowych, dyski kompaktowe, dyski magnetyczne, dyski optyczne, klawiatury komputerowe, komputerowe urządzenia peryferyjne, komputery, drukarki do komputerów, podręczne komputery przenośne, modemy, monitory, napędy dysków do komputera, magnetyczne nośniki informacji, optyczne nośniki informacji, nagrane oprogramowanie komputerowe, pamięci komputerowe, procesory jako centralne jednostki przetwarzania, procesory tekstu, programy komputerowe, **37** instalowanie, konserwacja i naprawy komputerów, **42** analizy systemów komputerowych, doradztwo w sprawach sprzętu komputerowego, doradztwo w zakresie oprogramowania komputerowego, opracowywanie wyszukiwarek internetowych, elektroniczna konwersja danych lub programów, instalacje oprogramowania komputerowego, doradztwo w zakresie sprzętu komputerowego, odzyskiwanie danych komputerowych, programowanie komputerów, projektowanie systemów komputerowych, wypożyczanie komputerów, konserwacja oprogramowania komputerowego, konwersja danych lub dokumentów na formę elektroniczną, odzyskiwanie danych komputerowych, opracowywanie projektów technicznych, aktualizacja oprogramowania komputerowego, doradztwo w zakresie oprogramowania komputerowego, instalacje oprogramowania komputerowego, konserwacja oprogramowania komputerowego, powielanie oprogramowania komputerowego, projektowanie oprogramowania komputerowego, wypożyczanie oprogramowania komputerowego, projektowanie systemów komputerowych, wypożyczanie serwerów, tworzenie i utrzymywanie stron internetowych dla osób trzecich, usługi komputerowe w zakresie ochrony antywirusowej, usługi komputerowe w zakresie ochrony antywirusowej, tworzenie i utrzymywanie stron internetowych dla osób trzecich, udostępnianie zasobów serwerów sieci komputerowych, wypożyczanie komputerów, wypożyczanie oprogramowania komputerowego, opracowywanie i dostarczanie wyszukiwarek internetowych.

(111) **258170** (220) 2012 02 21 (210) 397071
(151) 2013 07 29 (441) 2012 06 04
(732) SARANTIS POLSKA SPÓŁKA AKCYJNA, Piaseczno, PL.
(540) KOLASTYNA CHRONI TWOJE PIĘKNO

(510), (511) **03** antyperspiranty; barwniki do celów kosmetycznych; chusteczki nasączone płynami kosmetycznymi; preparaty do demakijażu; preparaty do depilacji; dezodoranty do użytku osobistego; mydła; mydła dezodoryzujące; mydła dezynfekujące; mydła lecznicze; mydła toaletowe; preparaty do golenia; kremy do golenia; pianki do golenia; sole do kąpielii; preparaty kosmetyczne do kąpielii; woda kolońska; maseczki kosmetyczne; mleczko kosmetyczne; kosmetyki; preparaty kosmetyczne do odchudzania; zestawy kosmetyków; kosmetyki upiększające; kosmetyki do pielęgnacji skóry i włosów; kremy kosmetyczne; kremy wybielające do skóry; preparaty do makijażu; puder do makijażu; lakiery do paznokci; preparaty do mycia; preparaty kosmetyczne do opalania się; preparaty przeciwśłoneczne; produkty perfumeryjne; płyny do pielęgnacji włosów; płyny i żele po goleniu; pomadki do ust; tusze do rzęs; preparaty kosmetyczne do pielęgnacji skóry; szampony; szminki; woda toaletowa;

toniki kosmetyczne; wosk do depilacji; kosmetyki do brwi; ołówki do brwi; ołówki kosmetyczne; wazelina kosmetyczna; produkty perfumeryjne; pomady do celów kosmetycznych; preparaty kosmetyczne do rzęs; pumeks; farby do włosów; lakiery do włosów; preparaty do pielęgnacji włosów; zmywacze do paznokci; maści do celów kosmetycznych; olejki do kąpielii; olejki toaletowe; olejki do celów kosmetycznych; olejki do celów perfumeryjnych; płyny do kąpielii; pasty; proszki; środki do prania; tłuszcze do celów kosmetycznych; perfumy; wyroby perfumeryjne; środki do czyszczenia zębów; płyny do zębów; odświeżacze do ust w aerozolu; wody zapachowe; wybielacze [odbarwiacze] do celów kosmetycznych; preparaty do usuwania farby; pasty do podłogi i mebli; pasty do obuwia; woda utleniona do celów kosmetycznych; wata do celów kosmetycznych; preparaty kosmetyczne po opalaniu; preparaty kosmetyczne przeciw cellulitowi, **05** balsamy do celów leczniczych; antyseptyki; preparaty farmaceutyczne; preparaty biologiczne do celów medycznych; preparaty chemiczne do celów farmaceutycznych; preparaty chemiczne do celów medycznych; preparaty chemiczno-farmaceutyczne; lotony do celów farmaceutycznych; środki do leczenia oparzenia; preparaty farmaceutyczne do pielęgnacji skóry; preparaty enzymatyczne do celów medycznych; środki dezynfekcyjne do celów higienicznych; detergenty do celów medycznych; enzymy do celów medycznych; enzymy do celów farmaceutycznych; preparaty farmaceutyczne przeciw łupieżowi; sole do kąpielii mineralnych; sole do kąpielii do celów leczniczych; preparaty terapeutyczne do kąpielii; kąpiele lecznicze; środki medyczne przeciw poceniu się stóp; środki medyczne przeciw poceniu się; preparaty medyczne na porost włosów; preparaty farmaceutyczne przeciw słonecznym oparzeniom; maści do celów farmaceutycznych; napoje dietetyczne do celów leczniczych; nalewki do celów leczniczych; preparaty z mikroelementami dla ludzi i zwierząt; oleje do celów leczniczych; preparaty witaminowe; wyciągi dla celów leczniczych; zioła lecznicze; środki dezynfekcyjne do celów higienicznych; syropy do użytku medycznego; żywność dietetyczna do celów leczniczych.

(111) **258171** (220) 2012 02 28 (210) 397399
(151) 2013 07 24 (441) 2012 06 04
(732) POZ BRUK SPÓŁKA Z OGRANICZONĄ
ODPOWIEDZIALNOŚCIĄ SPÓŁKA KOMANDYTOWO-AKCYJNA,
Sobota, PL.
(540)

POZBRUK

(531) 27.5.1
(510), (511) **19** materiały budowlane niemetalowe do budowy dróg, chodników, placów, kostki i kształtki cementowe, kostka brukowa, belki niemetalowe, niemetalowe elementy konstrukcyjne dla budownictwa, **37** usługi w zakresie budowy i układania nawierzchni z kształtek cementowych i kostki brukowej.

(111) **258172** (220) 2012 03 01 (210) 397470
(151) 2013 07 17 (441) 2012 06 04
(732) ROBERTS PUBLISHING SPÓŁKA Z OGRANICZONĄ
ODPOWIEDZIALNOŚCIĄ, Warszawa, PL.
(540)



Kolor znaku: czarny, szary, czerwony

(531) 11.3.1, 26.4.2, 27.5.1, 29.1.13

(510), (511) **41** usługi klubowe w zakresie rozrywki lub nauczania, usługi organizowania przyjęć w zakresie rozrywki, usługi w zakresie rozrywki.

(111) **258173** (220) 2012 03 06 (210) 397644
(151) 2013 05 31 (441) 2012 06 18
(732) ANIMEX FOODS SPÓŁKA Z OGRANICZONĄ
ODPOWIEDZIALNOŚCIĄ SPÓŁKA KOMANDYTOWO-AKCYJNA,
Morliny, PL.

(540)



(531) 8.5.1, 8.5.25, 19.3.3, 25.1.15, 27.5.1

(510), (511) **29** mięso wieprzowe, wyroby wędliniarskie, wędzonki, kiełbasy, parówki, podroby i wyroby podrobowe, wyroby garmazeryjne z mięsa i podrobów, konserwy mięsne i drobiowe, konserwy mięsno-warzywne i drobiowo-warzywne, ekstrakty mięsne, tłuszcze spożywcze, pasztety mięsne, flaki, dania gotowe i półprodukty.

(111) **258174** (220) 2012 03 06 (210) 397646

(151) 2013 05 31 (441) 2012 06 18

(732) CEDERROTH POLSKA SPÓŁKA AKCYJNA, Radzymin, PL.

(540) DERMIKA LILY-SKIN

(510), (511) **03** środki wybielające i inne substancje stosowane w praniu; środki do czyszczenia, polerowania, szorowania i ścierania; mydła; środki perfumeryjne, olejki eteryczne, kosmetyki, płyny do pielęgnacji włosów; środki do czyszczenia zębów, **05** produkty farmaceutyczne i weterynaryjne; substancje sanitarne do celów leczniczych; żywność dla niemowląt; plastry, materiały opatrunkowe; materiały do plombowania zębów, woski dentystyczne; środki odkażające; środki do zwalczania robactwa; fungicydy, herbicydy, **44** usługi w zakresie pielęgnacji urody, w tym usługi kosmetyczek i salonów piękności, informacja i doradztwo dotyczące pielęgnacji urody i stosowania produktów kosmetycznych.

(111) **258175** (220) 2012 03 06 (210) 397668

(151) 2013 06 04 (441) 2012 06 18

(732) GENERALI TOWARZYSTWO UBEZPIECZEŃ SPÓŁKA AKCYJNA, Warszawa, PL.

(540) Na dobre i złe, na wszelki wypadek

(510), (511) **16** wydawnictwa reklamowe, katalogi, czasopisma, kalendarze, informatory, broszury, druki, formularze, foldery, ulotki, prospekty, dotyczące wyłącznie usług ubezpieczeniowych, finansowych i bankowych, **35** usługi dotyczące wyłącznie ubezpieczeń, finansów i bankowości, w zakresie public relations, reklam świadczonych za pośrednictwem środków masowego przekazu oraz Internetu, publikowania tekstów reklamowych, wydawania ulotek reklamowych, rozpowszechniania materiałów reklamowych, **36** usługi w zakresie ubezpieczeń, obrotu akcjami i papierami wartościowymi, zarządzanie finansami i inwestycjami kapitałowymi związanymi z działalnością ubezpieczeniową, usługi bankowe w tym również z dostępem przez Internet, usługi udzielania kredytów, pożyczek ratalnych, pożyczek pod zastaw, usługi w zakresie gromadzenia środków i ich lokat, usługi w zakresie udzielania gwarancji bankowych, doradztwo w zakresie oceny i wyboru przez osoby fizyczne i podmioty gospodarcze optymalnej formy ubezpieczenia, brokerstwo ubezpieczeniowe, usługi w ramach prowadzonych agencji ubezpieczeniowych, informacja o usługach bankowych i ubezpieczeniowych.

(111) **258176** (220) 2012 03 14 (210) 398009

(151) 2013 07 26 (441) 2012 06 18

(732) ENTE SPÓŁKA Z OGRANICZONĄ ODPOWIEDZIALNOŚCIĄ, Gliwice, PL.

(540) METRONIX

(510), (511) **12** ambulanse to jest karetki pogotowia, alarmy antywłamaniowe do pojazdów, urządzenia antywłamaniowe do pojazdów, autoalarmy, autobusy, autokary, pojazdy chłodnie, ciągniki, ciężarówki (lory), furgonetki, furgony jako pojazdy, instalacje hydrauliczne

do pojazdów, karoserie samochodowe, tabor kolejowy, lokomobile, lokomotywy, mechanizmy napędowe do pojazdów lądowych, mechanizmy napędowe do pojazdów lądowych, wały napędowe do pojazdów lądowych, podnośniki ścianki tylnej skrzyni ładunkowej Jakob części pojazdów lądowych, wojskowe pojazdy transportowe, pojazdy do poruszania się po ziemi, w powietrzu, po wodzie i po szyn, pojazdy elektryczne, silniki do pojazdów lądowych, pojazdy silnikowe, pojazdy śnieżne, pojazdy trzy lub czterokołowe, pojazdy zdalnie sterowane, inne niż zabawki, polewaczki jako pojazdy, przekładnie redukcyjne do pojazdów lądowych, przenośniki naziemne jako transportery, przetworniki momentu obrotowego do pojazdów lądowych, przyczepy jako pojazdy, samochody, samochody kempingowe, samochody osobowe, silniki do pojazdów lądowych, silniki elektryczne do pojazdów lądowych, silniki napędowe do pojazdów lądowych, silniki odrzutowe do pojazdów lądowych, skrzynie ładunkowe wywrotkowe do ciężarówek, traktory, wagony tramwajowe, transport linowy urządzenia i instalacje do transportu linowego, wagony - chłodnie, mechanizmy wywrotkowe dla wagonów i platform (części wagonów i platform), wagony kolejowe, złącza do wagonów kolejowych, wagony - platformy, wagony restauracyjne, wagony sypialne, wały napędowe do pojazdów lądowych, pojazdy wojskowe transportowe, wywrotki, korki do zbiorników paliwa (gazu) w pojazdach, pojazdy zdalnie sterowane inne niż zabawki, złącza do pojazdów lądowych, złącza do przyczep do pojazdów, złącza do wagonów kolejowych.

(111) **258177** (220) 2012 03 21 (210) 398398

(151) 2013 04 22 (441) 2012 07 02

(732) ADAMSON LILIANA, Warszawa, PL.

(540) Przedszkole „Motylek III”

(510), (511) **41** edukacja (nauczanie), przedszkola.(111) **258178** (220) 2012 03 23 (210) 398475

(151) 2013 07 29 (441) 2012 07 02

(732) E.F. PROGRESS VIII SPÓŁKA Z OGRANICZONĄ ODPOWIEDZIALNOŚCIĄ, Legnica, PL.

(540)



Kolor znaku: niebieski, jasnoniebieski, zielony

(531) 26.2.1, 27.5.1, 29.1.13

(510), (511) **16** papier, tektura i wyroby z tych materiałów, nie ujęte w innych klasach; druki; materiały introligatorskie; materiały piśmienne; kleje do materiałów piśmiennych lub do celów domowych; materiały przeznaczone dla artystów; pędzle malarskie; maszyny do pisania i sprzęt biurowy (z wyjątkiem mebli); materiały szkoleniowe i instruktażowe (z wyjątkiem aparatów); materiały z tworzyw sztucznych do pakowania (nie ujęte w innych klasach); gazety, czasopisma, ulotki, kalendarze, wszelkie drukowane materiały promocyjne i reklamowe, **35** reklama; zarządzanie w działalności handlowej; administrowanie działalności handlowej; prace biurowe; administrowanie centrami handlowymi i handlowo-rozrywkowymi, badania rynku, dekoracja wystaw sklepowych, doradztwo w sprawach działalności gospodarczej, dystrybucja materiałów reklamowych, organizowanie wystaw lub targów w celach handlowych lub reklamowych, rekrutacja personelu, pokazy towarów, promocja sprzedaży dla osób trzecich, wynajmowanie powierzchni na cele reklamowe, usługi prowadzenia punktów sprzedaży paliw, **36** ubezpieczenia; działalność finansowa; bankowość; majątek nieruchomy, administrowanie nieruchomościami handlowymi, usługowymi biurowymi i rozrywkowymi, **37** usługi czyszczenia odzieży, prowadzenie myjni pojazdów, usługi drobnych napraw prowadzonych w punktach usługowych w centrach handlowych i handlowo-rozrywkowych, **39** usługi transportowe, dostarczanie towarów, prowadzenia parkingów, pakowanie towarów, przewożenie ładunków, transport pasażerski, wynajmowanie magazynów, **41** nauczanie, kształcenie, rozrywka, działalność sportowa i kulturalna, obsługa sal kinowych, obsługa salonów gier, obsługa urządzeń sportowych, organizowanie zawodów sportowych, parki rozrywki, usługi związane z organizacją wypoczynku, wypożyczanie filmów, **42** badania oraz usługi-naukowe i techniczne oraz ich projektowanie, analizy przemysłowe i usługi badawcze, projektowanie i ulepsza-

nie sprzętu oraz oprogramowania komputerowego, projektowanie budynków i budowli, prace badawczo-rozwojowe dla osób trzecich, projektowanie wnętrz, doradztwo budowlane, opracowywanie projektów technicznych, sporządzanie ekspertyz technicznych, **43** usługi zaopatrzenia w żywność i napoje, tymczasowe zakwaterowanie, usługi barów, jadłodajni, kawiarni, usługi cateringowe.

(111) **258179** (220) 2012 03 26 (210) 398544
(151) 2013 06 07 (441) 2012 07 02
(732) READ-GENE SPÓŁKA AKCYJNA, Szczecin, PL.
(540) Sel-Nat
(510), (511) **05** dietetyczne substancje przystosowane do celów medycznych.

(111) **258180** (220) 2012 03 29 (210) 398735
(151) 2013 07 31 (441) 2012 07 02
(732) AVET PHARMA RAFAŁ BISKUP SPÓŁKA KOMANDYTOWO-
-AKCYJNA, Warszawa, PL.
(540) CelluOFF

(510), (511) **03** kosmetyki, mydła, kremy, pasty, dezodoranty, antyperspiranty, preparaty do kąpieli, preparaty do golenia, preparaty do pielęgnacji jamy ustnej, środki do czyszczenia zębów, preparaty do pielęgnacji włosów, szampony, preparaty do opalania, preparaty do odchudzania, maseczki kosmetyczne, perfumy, środki perfumeryjne, olejki eteryczne, chusteczki, preparaty do depilacji, przybory toaletowe i kosmetyczne, środki sanitarne, środki czyszczące, **05** produkty farmaceutyczne, produkty lecznicze, witaminy, minerały, mineralne dodatki do żywności, mineralne wody do celów leczniczych, preparaty wzbogacające organizm w niezbędne witaminy i elementy, suplementy diety, dietetyczne środki spożywcze, substancje dietetyczne do celów leczniczych, preparaty ziołowe, zioła lecznicze, napary lecznicze, herbatki lecznicze, produkty biobójcze, szczepionki, surowce, preparaty chemiczne <@150> farmaceutyczne, chusteczki nasączone płynami farmaceutycznymi, dietetyczna żywność przystosowana do celów medycznych, dietetyczne napoje przystosowane do celów medycznych, mazidła, mineralne suplementy diety, preparaty medyczne do odchudzania, tabletki wspomagające odchudzanie, materiały do leczenia zębów, żywność dla niemowląt, plastry, materiały opatrunkowe, środki sanitarne do celów medycznych, środki odkażające, środki do zwalczania robactwa, fungicydy, herbicydy, preparaty diagnostyczne do celów medycznych.

(111) **258181** (220) 2011 12 05 (210) 393643
(151) 2013 06 21 (441) 2012 03 12
(732) POLSKA SIEĆ HANDLOWA NASZ SKLEP SPÓŁKA AKCYJNA,
Rzeszów, PL.
(540)



Kolor znaku: brązowy, żółty, biały, czarny
(531) 26.1.2, 27.5.1, 29.1.14

(510), (511) **30** batony, biszkopty, chałwa, ciasta, ciastka, ciastka mączne, cukier, cukierki, czekolada, drożdże, galaretki owocowe jako słodczy, guma do żucia nie do celów medycznych, gofry, herbatniki, enzymy do ciast, jadalne ozdoby do ciast, lizaki, karmelki, krakersy, kakao, napoje czekoladowe z mlekiem, napoje kakaowe z mlekiem, napoje kawowe z mlekiem, napoje na bazie czekolady, napoje na bazie kakao, napoje na bazie kawy, muesli, wyroby na bazie kakao, pierniki, proszek do pieczenia, puddingi, słodczy, słodczy do ssania, słodczyce ozdobne na choinkę, słodczyce na bazie czekolady, słodziki, soda spożywcza, suchary, wanilia jako aromat, wyroby cukiernicze, wyroby cukiernicze na bazie orzechów arachidowych, wafle, sezamki, żelki, **35** usługi w zakresie sprzedaży: batonów, biszkoptów, chałwy, ciast, ciastek, ciastek mącznych, cukru, cukierków, czekolad, drożdży, galaretek owocowych jako słodczy, gumy do żucia nie do celów medycznych, gofrów, herbatników, enzymów do ciast, jadalnych

ozdób do ciast, lizaków, karmelków, krakersów, kakao, napoje czekoladowe z mlekiem, napoje kakaowe z mlekiem, napojów kawowych z mlekiem, napojów na bazie czekolady, napojów na bazie kakao, napojów na bazie kawy, mesli, wyrobów na bazie kakao, pierników, proszku do pieczenia, puddingu, słodczy, słodczy do ssania, słodczy ozdobnych na choinkę, słodczy na bazie czekolady, słodzików, sody spożywczej, sucharów, wyrobów cukierniczych, wanilii jako aromatu, wyrobów cukierniczych na bazie orzechów arachidowych, wafli, żelków, sezamków w sklepach, hurtowniach oraz za pośrednictwem Internetu (sprzedaż on-line), usługi w zakresie sprzedaży wysyłkowej powyższych towarów, usługi w zakresie promocji towarów, usługi marketingowe, usługi reklamowe, usługi reklamowe poprzez internet, rozpowszechnianie materiałów reklamowych promujących powyższe towary, organizowanie targów, wystaw i pokazów w celach handlowych lub reklamowych.

(111) **258182** (220) 2012 02 02 (210) 396114
(151) 2013 05 23 (441) 2012 05 07
(732) DE HEUS SPÓŁKA Z OGRANICZONĄ ODPOWIEDZIALNOŚCIĄ,
Łęczycza, PL.

(540) GLUCOSTART

(510), (511) **31** produkty rolne, ogrodnicze, leśne oraz ziarna nie ujęte w innych klasach; żywe zwierzęta; świeże owoce i warzywa; nasiona, rośliny i kwiaty naturalne; karma dla zwierząt i ptaków; sód, artykuły jadalne do żucia dla zwierząt, dodatki do pasz, drożdże dla bydła, preparaty zwiększające niesienie się dla drobiu, kasze dla drobiu, kiszonki dla zwierząt, mączka dla zwierząt, napoje dla zwierząt domowych, ziarno jako pasza dla zwierząt, odpady gorzelniane jako pasza dla zwierząt, wapno do pasz, proteiny dla zwierząt, słoma jako pasza, sól dla bydła.

(111) **258183** (220) 2012 02 02 (210) 396124
(151) 2013 05 23 (441) 2012 05 07
(732) MIŚKIEWICZ TOMASZ TBM SNACKS, Szewna, PL.
(540) MASTER SNACK

(510), (511) **29** chrupki, snacki i chipsy ziemniaczane, prażynki ziemniaczane, **30** chrupki i snacki kukurydziane, ciastka, słomka ptysiowa, paluszki.

(111) **258184** (220) 2012 02 03 (210) 396154
(151) 2013 05 23 (441) 2012 05 07
(732) DE HEUS SPÓŁKA Z OGRANICZONĄ ODPOWIEDZIALNOŚCIĄ,
Łęczycza, PL.

(540) MILKO GRAS

(510), (511) **31** produkty rolne, ogrodnicze, leśne oraz ziarna nie ujęte w innych klasach; żywe zwierzęta; świeże owoce i warzywa; nasiona, rośliny i kwiaty naturalne; karma dla zwierząt i ptaków; sód dla piwowarstwa i gorzelnii, artykuły jadalne do żucia dla zwierząt, dodatki do pasz, drożdże dla bydła, preparaty zwiększające niesienie się dla drobiu, kasze dla drobiu, kiszonki dla zwierząt, mączka dla zwierząt, napoje dla zwierząt domowych, ziarno jako pasza dla zwierząt, odpady gorzelniane jako pasza dla zwierząt, wapno do pasz, proteiny dla zwierząt, słoma jako pasza, sól dla bydła, preparaty mlekozastępcze dla cieląt, prosiąt i innych zwierząt gospodarskich.

(111) **258185** (220) 2012 02 03 (210) 396157
(151) 2013 05 23 (441) 2012 05 07
(732) DE HEUS SPÓŁKA Z OGRANICZONĄ ODPOWIEDZIALNOŚCIĄ,
Łęczycza, PL.

(540)



Kolor znaku: niebieski, zielony

(531) 26.11.1, 26.11.13, 27.5.1, 29.1.12

(510), (511) **31** produkty rolne, ogrodnicze, leśne oraz ziarna nie ujęte w innych klasach; żywe zwierzęta; świeże owoce i warzywa; nasiona, rośliny i kwiaty naturalne; karma dla zwierząt i ptaków; sód dla pi-

wowarstwa i gorzelni, artykuły jadalne do żucia dla zwierząt, dodatki do pasz, drożdże dla bydła, preparaty zwiększające niesienie się dla drobiu, kasze dla drobiu, kiszonki dla zwierząt, mączka dla zwierząt, napoje dla zwierząt domowych, ziarno jako pasza dla zwierząt, odpady gorzelniane jako pasza dla zwierząt, wapno do pasz, proteiny dla zwierząt, słoma jako pasza, sól dla bydła, preparaty mlekozastępcze dla cieląt, prosiąt i innych zwierząt gospodarskich.

(111) **258186** (220) 2012 02 28 (210) 397394
(151) 2013 07 24 (441) 2012 06 04
(732) SZUBERT WOJCIECH, Buk, PL.
(540) vimeo

(510), (511) **07** odkurzacze, **10** obuwiu ortopedyczne, wyroby profilaktyczno-rehabilitacyjne: bandaże, materace, pasy do celów leczniczych, pończochy, poduszki, **20** pościel, oprócz bielizny pościelowej, **21** naczynia, naczynia do gotowania ogólnego użytku, elementy naczyń do gotowania potraw, naczynia z izolacją termiczną, patelnie do smażenia łącznie z pokrywkami lub z urządzeniami do polewania tłuszczem, **24** pościel, wyroby wełniane o charakterze profilaktyczno-rehabilitacyjnym: pościel i pokrycia na materace, **25** obuwiu, wyroby wełniane o charakterze profilaktyczno-rehabilitacyjnym: bielizna i odzież.

(111) **258187** (220) 2012 02 29 (210) 397443
(151) 2013 07 08 (441) 2012 06 04
(732) MILEWSKI SŁAWOMIR ROXY, Łódź, PL.
(540) ROXY

(510), (511) **25** bielizna damska, bielizna osobista, bielizna wchłaniająca pot, biustonosze, bluzki, bluzy, kombinezony, buty, buty sznurowane, czapki, dzianina-odzież, dżerseje-ubrania, etole-futra, futra-odzież, garnitury, gorsety-bielizna, halki, półhalki, halki-bielizna, kamizelki, kapelusze, kąpielówki, kombinezony, kombinezony-odzież, kostiumy kąpielowe, koszule, koszulka gimnastyczna, koszulki gimnastyczne, krawaty, kurtki-odzież, kurtki wełniane lub futrzane z kapturem, legginsy, majtki, majtki dziecięce, mundury, nakrycia głowy, nakrycia głowy-odzież, obuwiu, obuwiu gimnastyczne, obuwiu plażowe, obuwiu sportowe, odzież, odzież gimnastyczna, odzież gotowa, odzież ze skóry, odzież z imitacji skóry, okrycia wierzchnie-odzież, palta, pantofle domowe, pantofle kąpielowe, paski-odzież, pasy do pończoch-bielizna, peleryny, pelisy, pieluszki dla dzieci z materiałów tekstylnych, piżamy, płaszcze, płaszcze, palta, płaszcze kąpielowe, podkoszulki, podszewki-elementy ubrań, podszewki gotowe części garderoby, podwiązki, podwiązki do pończoch, pończochy, pończochy wchłaniające pot, półbuty, prochowce, pulowery, rajstopy, rękawiczki-odzież, rękawiczki z jednym palcem, sandały, sandały kąpielowe, sari, skarpetki, odzież ze skóry, odzież z imitacji skóry, slipy, spodnie, spódnice, staniki, stroje kąpielowe, stroje plażowe, sukienki, swetry, szale, szaliki, szelki, szlafroki, togi, trykoty-ubrania, T-shirty, turbany, woalki-odzież, wyprawka dziecięca-ubrania, wyroby pończosznice, żakiety pikowane-ubrania, **35** detaliczny handel-oferowanie w mediach produktów, prezentowanie produktów w mediach dla celów sprzedaży detalicznej, usługi modelek i modeli, **40** hafciarstwo, krawiectwo, usługi krawieckie, krojenie tkanin, obrębianie tkanin,, przeróbki odzieży, skórnictwo, krojenie tkanin, obrębianie tkanin.

(111) **258188** (220) 2012 03 07 (210) 397714
(151) 2013 06 04 (441) 2012 06 18
(732) KARCZEWSKI PAWEŁ, Warszawa, PL.
(540)



Kolor znaku: niebieski
(531) 1.15.5, 27.5.1, 29.1.4

(510), (511) **41** prowadzenie usług w zakresie: organizacji i prowadzenia konferencji, sympozjów, seminariów i szkoleń dla rehabilitantów, lekarzy, terapeutów i pedagogów, kształceń praktycznych, poradnictwa zawodowego, instruktazu, klubów zdrowia, kultury fizycznej, publikacji tekstów (innych niż reklamowe), **42** prowadzenie usług w zakresie: prowadzenie badań naukowych, usług badawczych, badań biologicznych, **44** prowadzenie usług w zakresie: rehabilitacji medycznej, rehabilitacji funkcjonalnej, fizjoterapii, fizykoterapii, treningu medycznego, terapii manualnej, chiropraktyki, osteopatii, masażu, aromaterapii, opieki medycznej, pomocy medycznej, porady psychologicznej, kliniki medycznej, usług telemedycznych, pomocy w zakresie farmakologii, usług sanatoryjnych, placówki opieki medycznej niehospitalizacyjnej, szpitala, diagnostyki medycznej, profilaktyki i promocji zdrowotnej oraz odnowy biologicznej.

(111) **258189** (220) 2012 03 13 (210) 397992
(151) 2013 05 31 (441) 2012 06 18
(732) AP LTD. SPÓŁKA Z OGRANICZONĄ ODPOWIEDZIALNOŚCIĄ
SPÓŁKA KOMANDYTOWA, Wrocław, PL.
(540)



Kolor znaku: zielony, niebieski, biały, jasnoszary, ciemnoszary, jasnobrązowy, ciemnobrązowy, czarny, żółty, jasnozielony, ciemnozielony

(531) 3.1.6, 5.11.13, 27.5.1, 29.1.15

(510), (511) **03** kosmetyki, kosmetyki upiększające, kremy kosmetyczne, kremy kolagenowe, mydła, olejki eteryczne, płyny do pielęgnacji włosów, **05** balsamy do celów leczniczych, pigułki dla celów farmaceutycznych, preparaty farmaceutyczne przeciw łupieżowi, preparaty dla celów farmaceutycznych, preparaty farmaceutyczne do pielęgnacji skóry, sole do celów medycznych, sole do kąpieli mineralnych, suplementy diety, **44** depilacja, konsultacje w dziedzinie kosmetyki, manicure, masaż, salony piękności, zabiegi kosmetyczne: liposukcja ultradźwiękowa, dermomasaż, peeling kawitacyjny, sonoforeza, mikrodermabrazja.

(111) **258190** (220) 2012 03 14 (210) 398034
(151) 2013 05 20 (441) 2012 06 18
(732) JANISZEWSKI DAWID TVB, Warszawa, PL.
(540)



Kolor znaku: szary

(531) 16.1.5, 27.5.1, 29.1.6

(510), (511) **35** reklama; reklamy telewizyjne; rozpowszechnianie ogłoszeń reklamowych, **38** usługi ogłoszeń elektronicznych (telekomunikacja).

(111) **258191** (220) 2012 04 03 (210) 398992
(151) 2013 04 25 (441) 2012 07 16
(732) POLSKIE TOWARZYSTWO BADANIA BÓLU, Kraków, PL.

(540)

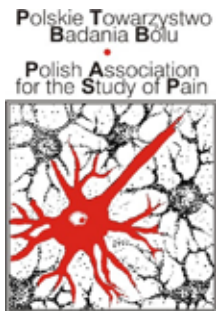

Kolor znaku: biały, czerwony, czarny

(531) 1.13.15, 26.13.1, 26.13.25, 27.5.1, 29.1.13

(510), (511) **16** czasopisma [periodyki]; kwartalnik naukowy o tematyce medycznej, **41** organizowanie i prowadzenie kongresów, zjazdów, sympozjów, konferencji i spotkań naukowych na temat bólu i jego leczenia; organizowanie i prowadzenie szkoleń lekarzy różnych specjalności, pielęgniarek i innych pracowników medycznych; publikowanie książek; udostępnianie pracownikom medycznym i pacjentom informacji na temat bólu i jego leczenia, **42** badania naukowe dotyczące bólu i ich zastosowanie w praktyce klinicznej.

(111) **258192** (220) 2012 04 04 (210) 399038

(151) 2013 05 31 (441) 2012 07 16

(732) MATUSIAK AGNIESZKA NUSKUART PRACOWNIA PLASTYCZNA, Łódź, PL.

(540)



(531) 25.1.25, 27.5.1

(510), (511) **06** graficzne numery posesji z metalu, stojaki z metalu, wieszaki z cytatem z metalu, panele balkonowe z metalu, artystyczne bramy i furtki z metalu, artystyczne elementy do ogrodzeń z metalu, wieszaki na ubrania i klucze z metalu, szyldy reklamowe z metalu, ramy lusterek z metalu, artystyczne skrzynki na listy z metalu, **11** abażury z metalu, świeczniki z metalu, **20** dekoracje przestawne z metalu, artystyczne krzesła i stoliki z metalu, tablice informacyjne z metalu.

(111) **258193** (220) 2012 04 04 (210) 399056

(151) 2013 05 31 (441) 2012 07 16

(732) LIGHT CENTER SPÓŁKA Z OGRANICZONĄ ODPOWIEDZIALNOŚCIĄ, Cisek, PL.

(540)



Kolor znaku: granatowy, biały, burgund

(531) 13.1.6, 13.1.17, 26.4.2, 26.4.18, 27.5.1, 29.1.13

(510), (511) **11** abażury, lampy elektryczne do zawieszania i stojące, lampy oświetleniowe do zawieszania i stojące, lampiony, lampy bezpieczeństwa, lampy luminescencyjne oświetleniowe, lampy laboratoryjne, latarki, reflektory do lamp, obudowy do lamp, zawieszania do lamp, szkła do lamp, klosze do lamp, osłony do lamp, oprawki żarówek do lamp elektrycznych, żarówki oświetleniowe, żarniki elektryczne do lamp, urządzenia i instalacje do oświetlenia, **35** usługi dotyczące sprzedaży w wyspecjalizowanych sklepach, hurtowniach lub w sklepach internetowych następujących towarów, lampy elektryczne do zawieszania, lampy stojące, lampy oświetleniowe do zawieszania i stojące, lampiony, lampy bezpieczeństwa, lampy luminescencyjne oświetleniowe, lampy laboratoryjne, latarki, reflektory do lamp, obudowy do lamp, zawieszania do lamp, szkła do lamp, abażury do lamp, klosze do lamp, osłony do lamp, oprawki żarówek do lamp elektrycznych, żarówki oświetleniowe, żarniki elektryczne do lamp,

urządzenia i instalacje do oświetlenia, doradztwo specjalistyczne w sprawach dotyczących oświetlenia i doboru źródeł światła.

(111) **258194** (220) 2012 04 05 (210) 399093

(151) 2013 05 31 (441) 2012 07 16

(732) WYPYCH KRZYSZTOF, Józefów, PL.

(540)



Kolor znaku: żółty, niebieski, czarny, czerwony, jasnoszary, ciemnoszary

(531) 13.3.1, 13.3.2, 27.5.1, 29.1.15

(510), (511) **06** piece, **11** kominki domowe, kotły grzewcze, ogrzewanie na paliwa stałe, płynne lub gazowe, urządzenia elektryczne do ogrzewania, paleniska, **37** budownictwo, kamieniarstwo.

(111) **258195** (220) 2012 04 05 (210) 399095

(151) 2013 05 31 (441) 2012 07 16

(732) HOLAK ALEKSANDER, PATRYCY KRZYSZTOF AGENCJA REKLAMOWO-WYDAWNICZA FOTO-KURIER SPÓŁKA CYWILNA, Warszawa, PL.

(540)



(531) 26.4.1, 26.4.4, 26.4.18, 27.5.1

(510), (511) **16** czasopismo.(111) **258196** (220) 2012 04 10 (210) 399191

(151) 2013 05 31 (441) 2012 07 16

(732) ŚWIERCZ GRZEGORZ USŁUGI REMONTOWO-BUDOWLANE, Pawłowice, PL.

(540)



Kolor znaku: czarny, pomarańczowy

(531) 26.3.23, 26.11.2, 27.5.1, 29.1.12

(510), (511) **37** budownictwo, czyszczenie budynków od wewnątrz, czyszczenie okien, informacja budowlana, informacja o naprawach, instalowanie drzwi i okien, instalowanie i naprawa urządzeń elektrycznych, instalowanie i naprawy alarmów przeciwwłamaniowych, instalowanie oraz naprawa urządzeń klimatyzacyjnych, izolowanie budynków, lakierowanie, malowanie, montaż i naprawa instalacji alarmowych przeciwpożarowych, montaż i naprawy instalacji grzewczych, montaż urządzeń kuchennych, murowanie, rozbiorka budynków, tapetowanie, tynkowanie, usługi dekarne, usługi hydrauliczne, wynajem sprzętu budowlanego, zabezpieczanie budynków przed wilgocią, zabezpieczanie przed wilgocią [budownictwo], **42** dekoracja wnętrz, projektowanie dekoracji wnętrz, doradztwo budowlane, projektowanie budynków.

(111) **258197** (220) 2012 04 10 (210) 399198

(151) 2013 07 29 (441) 2012 07 16

(732) CELMA INDUKTA SPÓŁKA AKCYJNA, Cieszyn, PL.

(540)



(531) 26.4.2, 26.4.4, 27.5.1

(510), (511) **07** silniki elektryczne inne niż do pojazdów lądowych.

(111) **258198** (220) 2012 04 10 (210) 399199
 (151) 2013 07 29 (441) 2012 07 16
 (732) CELMA INDUKTA SPÓŁKA AKCYJNA, Cieszyn, PL.
 (540)



(531) 26.1.1, 26.1.17, 27.5.1
 (510), (511) **07** silniki elektryczne inne niż do pojazdów lądowych.

(111) **258199** (220) 2012 04 10 (210) 399201
 (151) 2013 07 29 (441) 2012 07 16
 (732) CELMA INDUKTA SPÓŁKA AKCYJNA, Cieszyn, PL.
 (540)



Kolor znaku: biały, czarny, brązowy, jasnoniebieski, jasnożółty, szary
 (531) 26.4.2, 26.4.4, 27.5.1, 29.1.14
 (510), (511) **07** silniki elektryczne inne niż do pojazdów lądowych.

(111) **258200** (220) 2012 04 12 (210) 399289
 (151) 2013 07 29 (441) 2012 07 16
 (732) HSK DATA LTD. SPÓŁKA Z OGRANICZONĄ
 ODPOWIEDZIALNOŚCIĄ, Kraków, PL.
 (540) HSK LEDY
 (510), (511) **11** urządzenia i instalacje oświetleniowe, lampy, żarówki, artykuły do oświetlania pojazdów, sterowniki elektroniczne do oświetlenia, **35** sprzedaż hurtowa, detaliczna i przez Internet towarów branży elektrotechnicznej, elektronicznej, sprzętu oświetleniowego, usługi reklamowe, rozpowszechnianie artykułów reklamowych.

(111) **258201** (220) 2010 02 16 (210) 366366
 (151) 2013 06 06 (441) 2010 05 24
 (732) OPUS B BUDZIK BOGUMIŁ, Kraków, PL.
 (540) opus-b
 (510), (511) **16** czasopisma, gazety, papier listowy, kalendarze, notesy, rysunki, ręczniki papierowe, serwetki, kartki z życzeniami, okolicznościowe, zeszyty, materiały piśmienne, podręczniki, mapy, **35** usługi w zakresie reklamy, promocji, przekazywania informacji handlowej, oferowanie projektów stron internetowych; rozpowszechnianie materiałów reklamowych, organizowanie wystaw handlowych i reklamowych; usługi agencji reklamowej, tworzenie reklam, badania rynku, badania opinii publicznej, dystrybucja materiałów reklamowych, tworzenie reklamowych i sponsorowanych tekstów, uaktualnianie materiałów reklamowych, publikowanie tekstów reklamowych, wynajmowanie miejsc na umieszczanie reklam, doradztwo w zakresie kształtowania i pozycjonowania marki produktów, marketingu i promocji towarów, badania i analizy marketingowe, opracowywanie i przeprowadzanie kampanii reklamowych, usługi reklamy za pośrednictwem sieci komputerowych, kreowanie wizerunku przedsiębiorstw, towarów i usług; internetowa komunikacja reklamowa w zakresie: bannerów, rozsyłania poczty sieciowej, wiadomości, **41** organizowanie i obsługa konkursów, loterii, kongresów, konferencji, sympozjów, spotkań biznesowych, tworzenie programów lojalnościowych, organizowanie imprez integracyjnych, imprez okolicznościowych, imprez motywacyjnych, plenerowych, usługi wydawnicze, produkcja filmowa, usługi animacji dla produkcji filmów i gier komputerowych, obsługa gier w systemie on-line z sieci informatycznej, nauczanie na odległość poprzez sieci teleinformatyczne, komputerowe przygotowanie materiałów do publikacji, **42** usługi: projektowanie dekoracji wnętrz, projektowanie w zakresie wzornictwa przemysłowego, opakowań, opracowywanie wyszukiwarek internetowych, elektroniczna konwersja danych lub programów, projektowanie programów komputerowych, wynajmowanie

zasobów serwerów, tworzenie i utrzymywanie stron i serwisów internetowych, wsparcie działań reklamowych w sieci.

(111) **258202** (220) 2010 02 16 (210) 366367
 (151) 2013 06 06 (441) 2010 05 24
 (732) OPUS B BUDZIK BOGUMIŁ, Kraków, PL.
 (540)



(531) 26.13.25, 27.5.1
 (510), (511) **16** czasopisma, gazety, papier listowy, kalendarze, notesy, rysunki, ręczniki papierowe, serwetki, kartki z życzeniami, okolicznościowe, zeszyty, materiały piśmienne, podręczniki, mapy, **35** usługi w zakresie reklamy, promocji, przekazywania informacji handlowej, oferowanie projektów stron internetowych; rozpowszechnianie materiałów reklamowych, organizowanie wystaw handlowych i reklamowych; usługi agencji reklamowej, tworzenie reklam, badania rynku, badania opinii publicznej, dystrybucja materiałów reklamowych, tworzenie reklamowych i sponsorowanych tekstów, uaktualnianie materiałów reklamowych, publikowanie tekstów reklamowych, wynajmowanie miejsc na umieszczanie reklam, doradztwo w zakresie kształtowania i pozycjonowania marki produktów, marketingu i promocji towarów, badania i analizy marketingowe, opracowywanie i przeprowadzanie kampanii reklamowych, usługi reklamy za pośrednictwem sieci komputerowych, kreowanie wizerunku przedsiębiorstw, towarów i usług; internetowa komunikacja reklamowa w zakresie: bannerów, rozsyłania poczty sieciowej, wiadomości, **41** organizowanie i obsługa konkursów, loterii, kongresów, konferencji, sympozjów, spotkań biznesowych, tworzenie programów lojalnościowych, organizowanie imprez integracyjnych, imprez okolicznościowych, imprez motywacyjnych, plenerowych, usługi wydawnicze, produkcja filmowa, usługi animacji dla produkcji filmów i gier komputerowych, obsługa gier w systemie on-line z sieci informatycznej, nauczanie na odległość poprzez sieci teleinformatyczne, komputerowe przygotowanie materiałów do publikacji, **42** usługi: projektowanie dekoracji wnętrz, projektowanie w zakresie wzornictwa przemysłowego, opakowań, opracowywanie wyszukiwarek internetowych, elektroniczna konwersja danych lub programów, projektowanie programów komputerowych, wynajmowanie zasobów serwerów, tworzenie i utrzymywanie stron i serwisów internetowych, wsparcie działań reklamowych w sieci.

(111) **258203** (220) 2010 06 09 (210) 371401
 (151) 2013 06 24 (441) 2010 09 13

(732) MM Brown Polska Spółka z ograniczoną odpowiedzialnością, Poznań, PL.
 (540) CHOCO POST
 (510), (511) **30** czekolada, wyroby czekoladowe, czekoladki, trufle, bombonierki, pralinki, cukierki, pastylki, draże, batoniki, wafle, ciasta, ciastka, biszkopty, herbatniki, suchary, marcepan, wyroby cukiernicze na bazie czekolady, orzechów, migdałów, kawa, kakao, czekolada do picia, napoje na bazie kakao i czekolady, jako gotowe napoje oraz w formie ekstraktów (w płynie lub proszku), wyroby czekoladowe w formie smarowideł lub nadzienia do wyrobów piekarniczych i cukierniczych oraz nadzienia do ciast i przekąsek, lody, batoniki lodowe, mrożone wyroby cukiernicze, **35** sprzedaż w sklepach, hurtowniach oraz za pośrednictwem Internetu (sprzedaż online), sprzedaż wysyłkowa i katalogowa następujących towarów: czekolada, wyroby czekoladowe, czekoladki, trufle, bombonierki, pralinki, cukierki, pastylki, draże, batoniki, wafle, ciasta, ciastka, biszkopty, herbatniki, suchary, marcepan, wyroby cukiernicze na bazie czekolady, orzechów, migdałów, kawa, kakao, czekolada do picia, napoje na bazie kakao i czekolady, jako gotowe napoje oraz w formie ekstraktów (w płynie lub proszku), wyroby czekoladowe w formie smarowideł lub nadzienia do wyrobów piekarniczych i cukierniczych oraz nadzienia do ciast i przekąsek, lody, batoniki lodowe, mrożone wyroby cukiernicze, agencje exportowo-importowe, promocja sprzedaży, informacja handlowa, prezentacja i promo-

wanie towarów w Internecie i w innych mediach, reklama on-line w sieci komputerowej, rozpowszechnianie informacji handlowych, organizowanie i prowadzenie aukcji i licytacji w Internecie, pokazów towarów, giełd, targów, aukcji, przetargów, pozyskiwanie klienta i utrzymywanie kontaktów z klientem poprzez reklamę wysyłkową (mailing), przyjmowanie, obróbka i realizowanie zamówień [prace biurowe], administrowanie działalnością handlową i gospodarczą, usługi handlu elektronicznego a, mianowicie przyjmowanie zamówień i usługa zlecenia dostawy towarów.

(111) **258204** (220) 2010 11 30 (210) 378366
 (151) 2013 07 10 (441) 2011 03 14
 (732) SKRZYPEK MICHAŁ PROJECT AMBIENT-AGENCJA REKLAMY NIESTANDARDOWEJ,
 Warszawa, PL.
 (540)



Kolor znaku: czarny, niebieski, biały
 (531) 26.1.2, 26.11.2, 26.11.12, 27.5.1, 29.1.13
 (510), (511) **35** reklama, reklama radiowa, reklama billboardowa, reklama za pośrednictwem sieci komputerowej, wynajmowanie przestrzeni reklamowej, wynajmowanie nośników reklamowych, reklamy korespondencyjne, reklamy telewizyjne, wynajem czasu reklamowego we wszystkich środkach przekazu, usługi agencji reklamowych, edytorskie usługi w dziedzinie reklamy, prezentowanie produktów w mediach dla celów sprzedaży detalicznej, usługi hostess, modele i modeli [promocja sprzedaży i reklamy], rozpowszechnienie ogłoszeń reklamowych, organizowanie wystaw w celach handlowych lub reklamowych, rozlepianie plakatów reklamowych, promocja sprzedaży dla osób trzecich, kolportaż próbek, public relations, publikowanie tekstów sponsorowanych, badania rynku, dekoracja wystaw sklepowych; sprzedaż hurtowa i detaliczna materiałów reklamowych oraz przyrządów i urządzeń przeznaczonych do celów reklamowych.

(111) **258205** (220) 2010 12 07 (210) 378629
 (151) 2013 06 17 (441) 2011 03 14
 (732) KOZIARA ADAM MARIAN, Miedary, PL.
 (540)



Kolor znaku: czerwony
 (531) 27.5.1, 29.1.1
 (510), (511) **41** nauczanie fryzjerstwa, kosmetyki, kształcenie praktyczne, pokazy technik fryzjerskich, kosmetycznych.

(111) **258206** (220) 2011 08 09 (210) 388874
 (151) 2013 06 04 (441) 2011 11 21
 (732) PRZEDSIĘBIORSTWO KOMUNIKACJI SAMOCHODOWEJ JAROSŁAW SPÓŁKA AKCYJNA, Jarosław, PL.
 (540)



Kolor znaku: granatowy, biały
 (531) 26.1.1, 26.1.16, 26.1.19, 27.5.1, 29.1.12

(510), (511) **39** transport-organizowanie podróży, autobusowe-usługi transportowe, transport pasażerski.

(111) **258207** (220) 2011 08 09 (210) 388877
 (151) 2013 06 04 (441) 2011 11 21
 (732) MATTEL POLAND SPÓŁKA Z OGRANICZONĄ ODPOWIEDZIALNOŚCIĄ, Warszawa, PL.
 (540) Upiory z klasą
 (510), (511) **16** papier, karton i wyroby z tych materiałów nie ujęte w innych klasach, druki; materiały introligatorskie; fotografie; materiały biurowe; kleje do celów biurowych lub domowych; materiały dla artystów; pędzle do malowania; maszyny do pisania i sprzęt biurowy (z wyjątkiem mebli); materiały szkoleniowe i instruktażowe (z wyjątkiem przyrządów); materiały z tworzyw sztucznych do pakowania (nie ujęte w innych klasach); czcionki drukarskie; matryce drukarskie; zeszyty i piśmienne przybory szkolne; przyrządy do pisania; pióra [artykuły biurowe], długopisy, piórniki, ołówki, cyrkle, linijki rysownicze, gumki do ścierania, pędzle, kreda do pisania, flamastry; cienkopisy i flamastry o grubych końcówkach; markery; tusz, poduszki z tuszem, kredki, ozdoby do ołówków, elektryczne i nieelektryczne temperówki do ołówków, **25** odzież, obuwie, nakrycia głowy, **28** gry i zabawki, w tym lalki oraz przybory i akcesoria do nich zawarte w tej klasie, artykuły sportowe i gimnastyczne nie ujęte w innych klasach; ozdoby choinkowe.

(111) **258208** (220) 2011 08 16 (210) 389083
 (151) 2013 06 04 (441) 2011 11 21
 (732) ARTWEB-MEDIA Spółka z ograniczoną odpowiedzialnością Spółka Komandytowa, Wrocław, PL.
 (540) Artweb Media
 (510), (511) **35** reklama za pośrednictwem sieci komputerowej, tworzenie tekstów reklamowych i sponsorowanych, agencje reklamowe.

(111) **258209** (220) 2011 08 16 (210) 389084
 (151) 2013 06 04 (441) 2011 11 21
 (732) ARTWEB-MEDIA Spółka z ograniczoną odpowiedzialnością Spółka Komandytowa, Wrocław, PL.
 (540) fligo
 (510), (511) **09** oprogramowanie komputerowe, nagrane, programy komputerowe [software ładowalny], interfejsy komputerowe [informatyka], **39** rezerwowanie miejsc na podróż, rezerwacja transportu.

(111) **258210** (220) 2011 10 20 (210) 391811
 (151) 2013 06 07 (441) 2012 01 30
 (732) STRAMA KATARZYNA STRAMA SPORT I TURYSTYKA, Zakopane, PL.
 (540) STRAMUŚ
 (510), (511) **09** karty kodowane magnetyczne w tym karnety, gogle, kaski ochronne do uprawiania sportów, **14** medale, **16** przybory szkolne w tym: przybory do pisania, w tym długopisy, ołówki, gumki, temperówki, pióra, markery, zakreślacze, foliopisy; notesy, w tym notesy samokopiujące, podkłady na biurko, komplety piśmienne, piórniki w tym piórniki z pełnym wyposażeniem, przybory szkolne, farby, pędzelki, kredki, flamastry, plastelina, modelina, kleje, naklejki, notatniki, linijki, spinacze biurowe, nóż do papieru, zestaw do malowania, bloki, globusy, cyrkle, wycinanki, dzienniczki, zeszyty szkolne, bibułki dekoracyjne, okładki szkolne, dziurkacze, zszywacze, rozszywacze, skoroszyty, segregatory, teczki w tym teczki papierowe, afisze, plakaty; albumy; artykuły biurowe; atlasy; broszury; chorągiewki papierowe; czasopisma; druki; dzienniki; emblematy papierowe; etykiety nie z materiału tekstylnego; foldery; fotografie; kalendarze; karty pocztowe; katalogi; komiksy; książki; magazyny; materiały drukowane; materiały piśmienne; nalepki reklamowe; nalepki; odbitki fotograficzne, odbitki kserograficzne; odbitki w formie skanu, odbitki w formie slajdów, plany; pocztówki; publikacje; ramki na fotografie; reprodukcje graficzne; skrypty; sztandary papierowe; szyldy z papieru lub z tektury; śpiewniki; tablice i arkusze ogłoszeniowe z papieru lub z tektury; wydawnictwa kartograficzne w zakresie map, atlasów i przewodników; medale papierowe; wydawnictwa papierowe, w tym wydawnictwa dla dzieci typu książeczki, malowanki, kolorowanki; wyroby papiernicze i introligatorskie; zakładki do książek, karnety papierowe, **18** etui na karnety, etui na dokumenty w tym

na paszporty, etui na karnety papierowe, tornistry, plecaki sportowe, **28** torby na narty, sprzęt do uprawiania sportów zimowych, w tym sprzęt narciarski, sprzęt sportowy, w tym piłki, kręgle, wiązania do nart i snowboardów, zabawki w tym pluszaki, maskotki, gry planszowe, układanki, karty do gry, **35** sprzedaż wysyłkowa, w sklepach, sklepikach, na stoiskach i za pomocą Internetu sprzętu narciarskiego i nart, obuwia, odzieży i nakryć głowy w tym odzieży i obuwia sportowego, szalików, rękawiczek, bandan; etui na karnety, pomadek ochronnych do ust, materiałów piśmienniczych, materiałów i wyrobów papierniczych, przyborów szkolnych, odznak, proporczyków, figurek, breloków, zabawek, w tym maskotek, pluszaków, gier planszowych, kart, wydawnictw papierowych, w tym kartek, kalendarzy, zeszytów, wydawnictw o tematyce sportowej, w tym podręczników nauki jazdy na nartach, artykułów spożywczych w tym słodyczy, artykułów pamiątkowych, sprzętu narciarskiego i akcesoriów sportowych, plecaków, toreb, karnetów, pucharów, medali; napojów i wód mineralnych, poduszek i poduszeczek, w tym poduszek i poduszek dekoracyjnych i ozdobnych, **41** usługi kształcenia, organizowania i prowadzenia imprez, kursów i szkoleń w zakresie sportów zimowych, organizacja nauki jazdy na nartach, prowadzenie szkół i szkółek narciarskich, organizacja i prowadzenie zawodów sportowych, pokazów sportowych, informacja sportowa, wypożyczanie sprzętu i obuwia sportowego w tym narciarskiego, organizowanie i prowadzenie kursów i szkoleń edukacyjnych o profilu rekreacyjno-sportowym, organizowanie konkursów edukacyjnych lub rozrywkowych, organizowanie i prowadzenie obozów sportowych; opracowywanie programów szkoleniowych o tematyce sportowej.

(111) **258211** (220) 2011 12 16 (210) 394219
 (151) 2013 06 14 (441) 2012 03 26
 (732) VIKI PLAST SPÓŁKA AKCYJNA, Skarżysko-Kamienna, PL.
 (540)



Kolor znaku: granatowy, niebieski

(531) 27.5.1, 29.1.4

(510), (511) **20** kapsle niemetalowe, plastikowe kapsle do butli na wodę, zamknięcia niemetalowe do butli, butelek, pojemników, korki do butelek, wieczka, pokrywki, zaciski i klamry niemetalowe, stojaki do butelek, kosze niemetalowe, nosidełka do butli, uchwyty do butli, kapsle z uszczelką, kapsle z etykietą, kapsle z polipropylenu, kapsle z LLDPE (niskociśnieniowy liniowy polietylen o niskiej gęstości), nakrętki, regały do butli; meble; wyroby (nie ujęte w innych klasach) z drewna, korka lub z tworzyw sztucznych, **21** kubki, kubki jednorazowe, kubki plastikowe, dozowniki, dozowniki i podajniki kubeczków jednorazowych, butelki, butle, pompki do butli z wodą, otwieracze do butelek, pojemniki, plastikowe kosze na zużyte kubki jednorazowe, kosze i kubły na odpadki, manualne pompki do wody, dystrybutory kubeczków, kubeczki z polipropylenu, kubeczki z LLDPE (niskociśnieniowy liniowy polietylen o niskiej gęstości), segregatory śmieci; przybory kuchenne i gospodarstwa domowego oraz pojemniki; wyroby szklane, porcelanowe i ceramiczne nie ujęte w innych klasach.

(111) **258212** (220) 2011 12 16 (210) 394221
 (151) 2013 06 14 (441) 2012 03 26
 (732) VIKI PLAST SPÓŁKA AKCYJNA, Skarżysko-Kamienna, PL.
 (540)



Kolor znaku: niebieski, czerwony, biały

(531) 26.1.2, 27.5.1, 29.1.13

(510), (511) **20** kapsle niemetalowe, plastikowe kapsle do butli na wodę, zamknięcia niemetalowe do butli, butelek, pojemników, korki do butelek, wieczka, pokrywki, zaciski i klamry niemetalowe, stojaki do butelek, kosze niemetalowe, nosidełka do butli, uchwyty do butli, kapsle z uszczelką, kapsle z etykietą, kapsle z polipropylenu, kapsle

z LLDPE (niskociśnieniowy liniowy polietylen o niskiej gęstości), nakrętki, regały do butli; meble; wyroby (nie ujęte w innych klasach) z drewna, korka lub z tworzyw sztucznych, **21** kubki, kubki jednorazowe, kubki plastikowe, dozowniki, dozowniki i podajniki kubeczków jednorazowych, butelki, butle, pompki do butli z wodą, otwieracze do butelek, pojemniki, plastikowe kosze na zużyte kubki jednorazowe, kosze i kubły na odpadki, manualne pompki do wody, dystrybutory kubeczków, kubeczki z polipropylenu, kubeczki z LLDPE (niskociśnieniowy liniowy polietylen o niskiej gęstości), segregatory śmieci; przybory kuchenne i gospodarstwa domowego oraz pojemniki; wyroby szklane, porcelanowe i ceramiczne nie ujęte w innych klasach.

(111) **258213** (220) 2012 03 05 (210) 397635
 (151) 2013 05 31 (441) 2012 06 18
 (732) MM BROWN POLSKA SPÓŁKA Z OGRANICZONĄ
 ODPOWIEDZIALNOŚCIĄ, Poznań, PL.

(540) CZEKOLADOWY TELEGRAM

(510), (511) **30** czekolada, wyroby czekoladowe, czekoladki, trufle, bombonierki, pralinki, cukierki, pastylki, draże, batoniki, wafle, ciasta, ciastka, biszkopty, herbatniki, suchary, marcepan, wyroby cukiernicze na bazie czekolady, orzechów, migdałów, kawa, kakao, czekolada do picia, napoje na bazie kakao i czekolady, jako gotowe napoje oraz w formie ekstraktów (w płynie lub proszku), wyroby czekoladowe w formie smarowideł lub nadzienia do wyrobów piekarniczych i cukierniczych oraz nadzienia do ciast i przekąsek, lody, batoniki lodowe, mrożone wyroby cukiernicze, **35** sprzedaż w sklepach, hurtowniach oraz za pośrednictwem Internetu (sprzedaż on-line), sprzedaż wysyłkowa i katalogowa następujących towarów: czekolada, wyroby czekoladowe, czekoladki, trufle, bombonierki, pralinki, cukierki, pastylki, draże, batoniki, wafle, ciasta, ciastka, biszkopty, herbatniki, suchary, marcepan, wyroby cukiernicze na bazie czekolady, orzechów, migdałów, kawa, kakao, czekolada do picia, napoje na bazie kakao i czekolady, jako gotowe napoje oraz w formie ekstraktów (w płynie lub proszku), wyroby czekoladowe w formie smarowideł lub nadzienia do wyrobów piekarniczych i cukierniczych oraz nadzienia do ciast i przekąsek, lody, batoniki lodowe, mrożone wyroby cukiernicze, artykuły spożywcze, napoje, napoje alkoholowe, kwiaty, artykuły gospodarstwa domowego, artykuły dekoracyjne, gry, zabawki, książki, płyty, artykuły piśmienne, kosmetyki, biżuteria, agencje exportowo-importowe, promocja sprzedaży, informacja handlowa, prezentacja i promowanie towarów w Internecie i w innych mediach, reklama online w sieci komputerowej, rozpowszechnianie informacji handlowych, organizowanie i prowadzenie aukcji i licytacji w Internecie, pokazów towarów, giełd, targów, aukcji, przetargów, pozyskiwanie klienta i utrzymywanie kontaktów z klientem poprzez reklamę wysyłkową (mailing), przyjmowanie, obróbka i realizowanie zamówień [prace biurowe], administrowanie działalnością handlową i gospodarczą, usługi handlu elektronicznego, a mianowicie przyjmowanie zamówień i usługa zlecenia dostawy towarów, **39** pakowanie, dystrybucja oraz dostarczanie słodyczy, wyrobów czekoladowych oraz alkoholowych, dystrybucja towarów zamówionych korespondencyjnie lub przez internet, usługi transportowe, usługi kurierskie, organizowanie podróży.

(111) **258214** (220) 2012 03 05 (210) 397637
 (151) 2013 05 31 (441) 2012 06 18
 (732) MM BROWN POLSKA SPÓŁKA Z OGRANICZONĄ
 ODPOWIEDZIALNOŚCIĄ, Poznań, PL.

(540) CZEKOLADOWA POCZTA

(510), (511) **30** czekolada, wyroby czekoladowe, czekoladki, trufle, bombonierki, pralinki, cukierki, pastylki, draże, batoniki, wafle, ciasta, ciastka, biszkopty, herbatniki, suchary, marcepan, wyroby cukiernicze na bazie czekolady, orzechów, migdałów, kawa, kakao, czekolada do picia, napoje na bazie kakao i czekolady jako gotowe napoje oraz w formie ekstraktów (w płynie lub proszku), wyroby czekoladowe w formie smarowideł lub nadzienia do wyrobów piekarniczych i cukierniczych oraz nadzienia do ciast i przekąsek, lody, batoniki lodowe, mrożone wyroby cukiernicze, **35** sprzedaż w sklepach, hurtowniach oraz za pośrednictwem Internetu (sprzedaż on-line), sprzedaż wysyłkowa i katalogowa następujących towarów: czekolada, wyroby czekoladowe, czekoladki, trufle, bombonierki, pralinki, cukierki, pastylki, draże, batoniki, wafle, ciasta, ciastka, biszkopty, herbatniki, suchary, marcepan, wyroby cukiernicze na bazie czekolady, orzechów, migdałów, kawa, kakao, czekolada do picia, napoje na bazie kakao i cze-

kolady, jako gotowe napoje oraz w formie ekstraktów (w płynie lub proszku), wyroby czekoladowe w formie smarowideł lub nadzienia do wyrobów piekarniczych i cukierniczych oraz nadzienia do ciast i przekąsek, lody, batoniki lodowe, mrożone wyroby cukiernicze, artykuły spożywcze, napoje, napoje alkoholowe, kwiaty, artykuły gospodarstwa domowego, artykuły dekoracyjne, gry, zabawki, książki, płyty, artykuły piśmienne, kosmetyki, biżuteria, agencje exportowo-importowe, promocja sprzedaży, informacja handlowa, prezentacja i promowanie towarów w Internecie i w innych mediach, reklama on-line w sieci komputerowej, rozpowszechnianie informacji handlowych, organizowanie i prowadzenie aukcji i licytacji w Internecie, pokazów towarów, giełd, targów, aukcji, przetargów, pozyskiwanie klienta i utrzymywanie kontaktów z klientem poprzez reklamę wysyłkową (mailing), przyjmowanie, obróbka i realizowanie zamówień [prace biurowe], administrowanie działalnością handlową i gospodarczą, usługi handlu elektronicznego, a mianowicie przyjmowanie zamówień i usługa zlecenia dostawy towarów, **39** pakowanie, dystrybucja oraz dostarczanie słodczy, wyrobów czekoladowych oraz alkoholowych, dystrybucja towarów zamówionych korespondencyjnie lub przez Internet, usługi transportowe, usługi kurierskie, organizowanie podróży.

(111) **258215** (220) 2012 03 05 (210) 397638
(151) 2013 05 31 (441) 2012 06 18

(732) MM BROWN POLSKA SPÓŁKA Z OGRANICZONĄ ODPOWIEDZIALNOŚCIĄ, Poznań, PL.

(540) CZEKOLADOWE ŻYCZENIA

(510), (511) **30** czekolada, wyroby czekoladowe, czekoladki, trufle, bombonierki, pralinki, cukierki, pastylki, draże, batoniki, wafle, ciasta, ciastka, biszkopty, herbatniki, suchary, marcepan, wyroby cukiernicze na bazie czekolady, orzechów, migdałów, kawa, kakao, czekolada do picia, napoje na bazie kakao i czekolady, jako gotowe napoje oraz w formie ekstraktów (w płynie lub proszku), wyroby czekoladowe w formie smarowideł lub nadzienia do wyrobów piekarniczych i cukierniczych oraz nadzienia do ciast i przekąsek, lody, batoniki lodowe, mrożone wyroby cukiernicze, **35** sprzedaż w sklepach, hurtowniach oraz za pośrednictwem Internetu (sprzedaż on-line), sprzedaż wysyłkowa i katalogowa następujących towarów: czekolada, wyroby czekoladowe, czekoladki, trufle, bombonierki, pralinki, cukierki, pastylki, draże, batoniki, wafle, ciasta, ciastka, biszkopty, herbatniki, suchary, marcepan, wyroby cukiernicze na bazie czekolady, orzechów, migdałów, kawa, kakao, czekolada do picia, napoje na bazie kakao i czekolady, jako gotowe napoje oraz w formie ekstraktów (w płynie lub proszku), wyroby czekoladowe w formie smarowideł lub nadzienia do wyrobów piekarniczych i cukierniczych oraz nadzienia do ciast i przekąsek, lody, batoniki lodowe, mrożone wyroby cukiernicze, artykuły spożywcze, napoje, napoje alkoholowe, kwiaty, artykuły gospodarstwa domowego, artykuły dekoracyjne, gry, zabawki, książki, płyty, artykuły piśmienne, kosmetyki, biżuteria, agencje exportowo-importowe, promocja sprzedaży, informacja handlowa, prezentacja i promowanie towarów w Internecie i w innych mediach, reklama online w sieci komputerowej, rozpowszechnianie informacji handlowych, organizowanie i prowadzenie aukcji i licytacji w Internecie, pokazów towarów, giełd, targów, aukcji, przetargów, pozyskiwanie klienta i utrzymywanie kontaktów z klientem poprzez reklamę wysyłkową (mailing), przyjmowanie, obróbka i realizowanie zamówień [prace biurowe], administrowanie działalnością handlową i gospodarczą, usługi handlu elektronicznego, a mianowicie przyjmowanie zamówień i usługa zlecenia dostawy towarów, **39** pakowanie, dystrybucja oraz dostarczanie słodczy, wyrobów czekoladowych oraz alkoholowych, dystrybucja towarów zamówionych korespondencyjnie lub przez Internet, usługi transportowe, usługi kurierskie, organizowanie podróży.

(111) **258216** (220) 2012 03 05 (210) 397639
(151) 2013 05 31 (441) 2012 06 18

(732) MM BROWN POLSKA SPÓŁKA Z OGRANICZONĄ ODPOWIEDZIALNOŚCIĄ, Poznań, PL.

(540) KRAINA CZEKOLADY

(510), (511) **30** czekolada, wyroby czekoladowe, czekoladki, trufle, bombonierki, pralinki, cukierki, pastylki, draże, batoniki, wafle, ciasta, ciastka, biszkopty, herbatniki, suchary, marcepan, wyroby cukiernicze na bazie czekolady, orzechów, migdałów, kawa, kakao, czekolada do picia, napoje na bazie kakao i czekolady, jako gotowe napoje oraz w formie ekstraktów (w płynie lub proszku), wyroby czekoladowe w formie sma-

rowideł lub nadzienia do wyrobów piekarniczych i cukierniczych oraz nadzienia do ciast i przekąsek, lody, batoniki lodowe, mrożone wyroby cukiernicze, **35** sprzedaż w sklepach, hurtowniach oraz za pośrednictwem Internetu (sprzedaż on-line), sprzedaż wysyłkowa i katalogowa następujących towarów: czekolada, wyroby czekoladowe, czekoladki, trufle, bombonierki, pralinki, cukierki, pastylki, draże, batoniki, wafle, ciasta, ciastka, biszkopty, herbatniki, suchary, marcepan, wyroby cukiernicze na bazie czekolady, orzechów, migdałów, kawa, kakao, czekolada do picia, napoje na bazie kakao i czekolady, jako gotowe napoje oraz w formie ekstraktów (w płynie lub proszku), wyroby czekoladowe w formie smarowideł lub nadzienia do wyrobów piekarniczych i cukierniczych oraz nadzienia do ciast i przekąsek, lody, batoniki lodowe, mrożone wyroby cukiernicze, artykuły spożywcze, napoje, napoje alkoholowe, kwiaty, artykuły gospodarstwa domowego, artykuły dekoracyjne, gry, zabawki, książki, płyty, artykuły piśmienne, kosmetyki, biżuteria, agencje exportowo-importowe, promocja sprzedaży, informacja handlowa, prezentacja i promowanie towarów w Internecie i w innych mediach, reklama online w sieci komputerowej, rozpowszechnianie informacji handlowych, organizowanie i prowadzenie aukcji i licytacji w Internecie, pokazów towarów, giełd, targów, aukcji, przetargów, pozyskiwanie klienta i utrzymywanie kontaktów z klientem poprzez reklamę wysyłkową (mailing), przyjmowanie, obróbka i realizowanie zamówień [prace biurowe], administrowanie działalnością handlową i gospodarczą, usługi handlu elektronicznego, a mianowicie przyjmowanie zamówień i usługa zlecenia dostawy towarów, **39** pakowanie, dystrybucja oraz dostarczanie słodczy, wyrobów czekoladowych oraz alkoholowych, dystrybucja towarów zamówionych korespondencyjnie lub przez Internet, usługi transportowe, usługi kurierskie, organizowanie podróży.

(111) **258217** (220) 2012 03 07 (210) 397700
(151) 2013 06 04 (441) 2012 06 18

(732) ORLEN OIL SPÓŁKA Z OGRANICZONĄ ODPOWIEDZIALNOŚCIĄ, Kraków, PL.

(540) DELGAS

(510), (511) **04** oleje do silników stacjonarnych.

(111) **258218** (220) 2012 03 08 (210) 397781
(151) 2013 06 13 (441) 2012 06 18

(732) PROSPERIDAD SPÓŁKA Z OGRANICZONĄ ODPOWIEDZIALNOŚCIĄ, Lublin, PL.

(540)



Kolor znaku: brązowy, żółty, jasnożółty, niebieski

(531) 7.1.1, 7.5.2, 7.5.5, 7.5.6, 26.4.1, 26.4.16, 27.5.1, 29.1.13

(510), (511) **16** śpiewniki, druki, jako przesyłki pocztowe, karty pocztowe, fotografie, materiały piśmienne, materiały szkoleniowe i instruktażowe, **28** gry i zabawki, artykuły sportowe i gimnastyczne niezawarte w innych klasach, gry i zestawy do gier, papier, tektura i wyroby z tych materiałów, nie ujęte w innych klasach, publikacje drukowane, gazety, czasopisma, książki, książki telefoniczne, broszury, notesy, kalendarze, skoroszyty, segregatory, zeszyty, podręczniki, prospekty, plany, rysunki, **41** usługi edukacyjne, nauczanie bezpośrednio, korespondencyjne oraz internetowe, świadczenie usług w zakresie organizacji szkoleń i edukacji oraz udostępniania opracowanych i licencjonowanych programów nauczania, udostępnianie opracowanych i licencjonowanych programów nauczania w drodze franszyzy, nauczanie języków obcych, kursy nauki języków obcych, programy, szkolenia i kursy z zakresu efektywnej nauki dla dzieci m.in. ortografii, dla sprawnego czytania, skutecznego notowania, ćwiczenia pamięci i koncentracji, warsztaty rodziców, przygotowywanie oraz produkcja materiałów szkoleniowych przez nagrywanie dźwięku, obrazu oraz obrazu i dźwięku, w tym techniką cyfrową, publikowanie książek i podręczników, materiałów dydaktycznych, usługi tłumaczenia, świadczenie usług w dziedzinie rozrywki, usługi związane z obsługą i organizacją konferencji, seminariów, zjazdów, sympozjów; .

(111) **258219** (220) 2012 03 09 (210) 397811
 (151) 2013 05 29 (441) 2012 06 18
 (732) ZAKŁADY CUKIERNICZE „JUTRZENKA-DOBRE MIASTO”
 SPÓŁKA Z OGRANICZONĄ ODPOWIEDZIALNOŚCIĄ,
 Dobre Miasto, PL.
 (540)



Kolor znaku: złoty, fioletowy
 (531) 25.1.15, 25.7.20, 27.5.1, 29.1.12
 (510), (511) **30** sliwki w czekoladzie.

(111) **258220** (220) 2012 04 12 (210) 399290
 (151) 2013 07 29 (441) 2012 07 16
 (732) HSK DATA LTD. SPÓŁKA Z OGRANICZONĄ
 ODPOWIEDZIALNOŚCIĄ, Kraków, PL.
 (540) HSK LEDO
 (510), (511) **11** urządzenia i instalacje oświetleniowe, lampy, żarówki, artykuły do oświetlania pojazdów, sterowniki elektroniczne do oświetlenia, **35** sprzedaż hurtowa, detaliczna i przez Internet towarów branży elektrotechnicznej, elektronicznej, sprzętu oświetleniowego, usługi reklamowe, rozpowszechnianie artykułów reklamowych.

(111) **258221** (220) 2012 04 12 (210) 399291
 (151) 2013 07 29 (441) 2012 07 16
 (732) HSK DATA LTD. SPÓŁKA Z OGRANICZONĄ
 ODPOWIEDZIALNOŚCIĄ, Kraków, PL.
 (540)



Kolor znaku: ciemnoniebieski, biały
 (531) 27.5.1, 29.1.12
 (510), (511) **11** urządzenia i instalacje oświetleniowe, lampy, żarówki, artykuły do oświetlania pojazdów, sterowniki elektroniczne do oświetlenia, **35** sprzedaż hurtowa, detaliczna i przez Internet towarów branży elektrotechnicznej, elektronicznej, sprzętu oświetleniowego, usługi reklamowe, rozpowszechnianie artykułów reklamowych.

(111) **258222** (220) 2012 04 12 (210) 399294
 (151) 2013 07 29 (441) 2012 07 16
 (732) IRYD SPÓŁKA Z OGRANICZONĄ ODPOWIEDZIALNOŚCIĄ,
 Gołdap, PL.
 (540) IRYD
 (510), (511) **06** wyroby metalowe; pręty i rury metalowe, metalowe materiały budowlane, druty metalowe, przewody metalowe, metalowe pojemniki do pakowania, metalowe półki i stojaki, kosze metalowe, konstrukcje metalowe i stalowe, kratowe wieże stalowe, metalowe panele ogrodzeniowe, metalowe panele konstrukcyjne, metalowe płyty konstrukcyjne, **20** meble i osprzęt niemetalowy do mebli, **40** obróbka metali, cięcie blach laserem, plazmą, gazami i na gilotynach, gięcie blach, gięcie profili, obróbka metali, cynkowanie, usuwanie rdzy i powłok malowanych, frezowanie, toczenie i wytłaczanie, termo-walcowanie próżniowe, obróbka cieplna stali.

(111) **258223** (220) 2012 04 12 (210) 399296
 (151) 2013 07 29 (441) 2012 07 16
 (732) NANOVECTORS SPÓŁKA Z OGRANICZONĄ
 ODPOWIEDZIALNOŚCIĄ, Wrocław, PL.

(540)



Kolor znaku: czarny, biały, czerwony, różowy, żółty, zielony, niebieski
 (531) 2.9.14, 2.9.17, 26.11.3, 27.5.1, 29.1.15
 (510), (511) **01** luminofory do znakowania przedmiotów wartościowych i markowych.

(111) **258224** (220) 2012 04 13 (210) 399375
 (151) 2013 07 26 (441) 2012 07 16
 (732) BUDEK RADOSŁAW PRZEDSIĘBIORSTWO PRODUKCYJNO-
 -HANDLOWO-USŁUGOWE BUDEXPOL, Olesno, PL.
 (540)



Kolor znaku: pomarańczowy, szary
 (531) 27.5.1, 29.1.12
 (510), (511) **27** tapety.

(111) **258225** (220) 2012 04 13 (210) 399382
 (151) 2013 07 26 (441) 2012 07 16
 (732) FSF OLEJ SPÓŁKA Z OGRANICZONĄ ODPOWIEDZIALNOŚCIĄ,
 Katowice, PL.
 (540)



Kolor znaku: czarny, żółty, czerwony, biały, brązowy
 (531) 1.15.15, 5.5.4, 25.1.15, 26.11.1, 27.5.1, 29.1.15
 (510), (511) **29** oleje i tłuszcze jadalne.

(111) **258226** (220) 2012 04 18 (210) 399539
 (151) 2013 06 10 (441) 2012 07 30
 (732) INSTYTUT MECHANIKI PRECYZYJNEJ, Warszawa, PL.
 (540) Wibro TermoFluid
 (510), (511) **11** piece do obróbki metali, **40** obróbka cieplna metali.

(111) **258227** (220) 2012 04 18 (210) 399544
 (151) 2013 06 10 (441) 2012 07 30
 (732) POTKAŃSKI MARCIN BRANDISH, Gdańsk, PL.
 (540)



(531) 1.15.11, 26.7.3, 27.5.1
 (510), (511) **35** usługi reklamowe z wykorzystaniem wszystkich metod słownych, dźwiękowych, audiowizualnych, multimedialnych i internetowych w tym usługi tworzenia reklam telewizyjnych, kinowych, radiowych, internetowych, drukowanych materiałów reklamowych, projektowanie logo dla firm, organizacja i prowadzenie na rzecz osób trzecich akcji promocyjnych, obróbka tekstów rekla-

mowych oraz obróbka graficzna materiałów reklamowych, usługi w dziedzinie rezerwacji i zakupu mediów dla potrzeb reklamy i promocji osób trzecich, dystrybucja i rozpowszechnianie materiałów reklamowych, usługi public relations, tworzenie sponsorowanych tekstów reklamowych, wynajmowanie nośników reklamy, usługi organizowania, prowadzenia i obsługi wystaw oraz targów w celach handlowych i reklamowych, organizacja imprez reklamowych i promocyjnych, badania marketingowe, analizy rynku, badania rynkowe, usługi systematyzacji danych w komputerowych bazach danych, usługi w zakresie informacji i doradztwa w prowadzeniu i organizowaniu działalności gospodarczej, **40** usługi drukowania, w tym drukowanie litograficzne, drukowanie offsetowe, druk sitowy, obróbka papieru, **41** usługi w zakresie fotografii, fotoreportażu, produkcja filmów, produkcja programów radiowych i telewizyjnych, produkcja przedstawień teatralnych, organizacja i prowadzenie koncertów, konferencji, kongresów, seminariów, sympozjów i zjazdów, planowanie i organizacja części rozrywkowych przyjęć, organizowanie loterii, publikowanie książek.

(111) **258228** (220) 2006 11 20 K (210) 399569
 (151) 2013 07 31 (441) 2012 06 04
 (732) D.M.G. ITALIA S.r.L., Pomezia, IT.
 (540) IMMUNOTROFINA
 (510), (511) **05** produkty farmaceutyczne; dietetyczne substancje do celów medycznych, **30** substancje dietetyczne na bazie towarów zawartych w tej klasie inne niż do celów medycznych.

(111) **258229** (220) 2009 12 07 K (210) 399575
 (151) 2013 07 31 (441) 2012 06 04
 (732) Paterno Imports, Ltd., d/b/a Terlato Wines International, Lake Bluff, US.
 (540) ELIOS
 (510), (511) **33** wina, napoje alkoholowe (z wyjątkiem piwa), aperitify, alkohole spirytusowe i likiery, napoje destylowane alkoholowe, preparaty do sporządzania napojów alkoholowych, wódka, **39** usługi dystrybucji napojów, takich jak napoje alkoholowe.

(111) **258230** (220) 2012 04 23 (210) 399682
 (151) 2013 05 27 (441) 2012 07 30
 (732) LESZCZYŃSKA FABRYKA POMP SPÓŁKA Z OGRANICZONĄ ODPOWIEDZIALNOŚCIĄ, Leszno, PL.
 (540)

LFP

Kolor znaku: ciemnoszary, czerwony
 (531) 26.4.3, 27.5.1, 29.1.12
 (510), (511) **06** metale nieszlachetne i ich stopy, drobne wyroby żelazne, rury i kształtki metalowe, kolanka i złączki rur metalowe, zawory metalowe, zawory wodociągowe metalowe, przepustnice, odlewy żeliwne, żeliwo surowe lub półprzerobione, przewody metalowe centralnego ogrzewania, przewody metalowe ciśnieniowe, przewody metalowe do instalacji wodociągowej i kanalizacyjnej, zbiorniki i pojemniki metalowe, spusty i zasuwy metalowe, **07** pompy do instalacji grzewczych, pompy na sprężone powietrze, pompy próżniowe, pompy jako części maszyn; pompy ogrodowe, pompy domowe, pompy przemysłowe; pompy obiegowe i cyrkulacyjne, pompy monoblokowe, pompy wirowe poziome jedno- i wielostopniowe, pompy wirowe pionowe jedno- i wielostopniowe, pompy wirowe dwustrumieniowe, pompy wałowe, pompy wyporowe, pompy zatapialne, pompy przeponowe, pompy śmigłowe, pompy głębinowe, pompy samozasysające, pompy do hydrotransportu; agregaty pompowe, części, podzespoły i zespoły pomp, stacje hydrauliczne, zestawy hydroforowe, przepompownie ścieków i wody, **11** instalacje grzewcze, gazowe, sanitarne, wodociągowe; kotły stojące, kotły wiszące; podgrzewacze wody użytkowej, palniki i ich osprzęt, pompy ciepłone, naczynia przeponowe, zasobniki ciepłej wody, wymienniki ciepła, węzły ciepłone, armatura zabezpieczająca i regulacyjna do instalacji wodnej i gazowej; zbiorniki olejowe, wyposażenie linii olejowych; armatura wodociągowa, przepompownie ścieków i wody, odwodnienia, filtrrodmulniki magnetyczne, naczynia wzbiorcze do instalacji centralnego ogrzewania, naczynia ciśnieniowe z automa-

tycznym utrzymywaniem i regulacją ciśnienia, urządzenia do produkcji ciepłej wody użytkowej.

(111) **258231** (220) 2012 06 22 (210) 401897
 (151) 2013 07 16 (441) 2012 09 24
 (732) BAKOMA SPÓŁKA Z OGRANICZONĄ ODPOWIEDZIALNOŚCIĄ, Warszawa, PL.
 (540)



Kolor znaku: niebieski, biały, czerwony, zielony, pomarańczowy, żółty
 (531) 5.7.12, 8.7.1, 19.7.1, 25.1.15, 27.5.1, 29.1.15
 (510), (511) **29** napoje mleczne lub z przewagą mleka, lub na bazie mleka, jogurtowe, kefirowe, takie także z dodatkiem herbaty lub o smaku herbaty, **30** herbata, napoje na bazie herbaty lub o smaku herbaty, także z dodatkiem mleka, kefiru, jogurtu, śmietanki.

(111) **258232** (220) 2012 06 22 (210) 401900
 (151) 2013 07 16 (441) 2012 09 24
 (732) BAKOMA SPÓŁKA Z OGRANICZONĄ ODPOWIEDZIALNOŚCIĄ, Warszawa, PL.
 (540)



Kolor znaku: niebieski, biały, brązowy, złoty
 (531) 5.7.1, 8.7.1, 19.7.1, 25.1.15, 27.5.1, 29.1.15
 (510), (511) **29** napoje mleczne z przewagą mleka, lub na bazie mleka, jogurtowe, kefirowe, wszystkie z dodatkiem kawy lub o smaku kawy, **30** kawa, napoje kawowe, także z dodatkiem mleka, kefiru, jogurtu, śmietanki.

(111) **258233** (220) 2012 05 28 (210) 400951
 (151) 2013 06 07 (441) 2012 09 10
 (732) TM INVESTMENT SPÓŁKA Z OGRANICZONĄ ODPOWIEDZIALNOŚCIĄ, Brzeźnica, PL.
 (540)

Śnieżka

Kolor znaku: biały, granatowy, jasnozielony, ciemnozielony, pomarańczowy, czerwony, fioletowy, jasnoniebieski
 (531) 26.4.2, 26.11.3, 26.11.6, 26.11.7, 27.5.1, 29.1.15

(510), (511) **01** preparaty chemiczne do barwienia emalii i szkła, preparaty chemiczne do wytwarzania barwników, środki chemiczne od ożywiania kolorów do celów przemysłowych, kleje do celów przemysłowych, kleje do tapet, do płytek ściennych, do afiszów, do obuwia, do płytek ceramicznych, środki do konserwacji cementu, cegieł, dachówek i murów (z wyjątkiem farb i olejów), rozpuszczalniki do lakierów, farby (preparaty chemiczne do wytwarzania), preparaty do klejenia i gruntowania, kit, **02** lakiery i emalie, farby wodne klejowe, farby bakteriobójcze, farby ognioodporne, farby przeciw zanieczyszczeniom, farby do emalii, farby stosowane w ceramice, środki zapobiegające korozji i zabezpieczające drewno, barwniki, zaprawy farbiarskie, żywice naturalne, folie metalowe i formy proszkowe dla malarzy, dekoratorów, drukarzy i artystów, **03** barwniki i farby kosmetyczne: preparaty do usuwania farb, materiały ściernie, preparaty do odbarwiania, pasty i woski do skór, do obuwia, do podłóg i mebli, preparaty do polerowania, **17** farby, oleje i lakiery izolacyjne, **19** masy tynkarskie, materiały budowlane do tworzenia systemów dociepleń ścian zewnętrznych budynków, materiały i płyty budowlane niemetalowe, styropiany i wełna mineralna, zaprawy budowlane, tynki, gipsy, zaprawy cementowe.

(111) **258234** (220) 2012 06 22 (210) 401889
(151) 2013 04 12 (441) 2012 09 24
(732) BAKOMA SPÓŁKA Z OGRANICZONĄ ODPOWIEDZIALNOŚCIĄ, Warszawa, PL.
(540)



Kolor znaku: niebieski, biały, czerwony, żółty, brązowy
(531) 3.1.14, 3.1.24, 3.1.25, 8.1.19, 19.7.1, 25.1.15, 27.5.1, 29.1.15
(510), (511) **29** produkty, półprodukty i napoje mleczne, lub z przewagą mleka, napoje i desery mleczne lub na bazie mleka, jogurtowe, mleczno-owocowe, jogurty, kefir, produkty serowarskie, twarogi, sery rozdrobnione, dania i desery gotowe, mrożone i w proszku na bazie mleka, owoce mrożone, owocowe desery, przeciera, musy, galaretki, sałatki, wszystkie wymienione towary także z dodatkiem witamin, suplementów diety, składników mineralnych lub innych substancji odżywczych, **30** budynie, puddingi, kleiki na bazie mleka, mrożone kremy i desery o różnych smakach na bazie mleka i produktów mlecznych, dania i desery gotowe, mrożone i w proszku na bazie produktów zawartych w tej klasie, wszystkie wymienione towary także z dodatkiem witamin, suplementów diety, składników mineralnych lub innych substancji odżywczych, **32** napoje serwatkowe.

(111) **258235** (220) 2012 09 07 (210) 404564
(151) 2013 07 19 (441) 2012 12 17
(732) WĄSIKIEWICZ DARIUSZ ASEPTA, Bielsko-Biała, PL.
(540) OREGANOL
(510), (511) **05** substancje dietetyczne do celów leczniczych, suplementy diety, suplementy mineralne do żywności, oleje lecznicze, zioła lecznicze.

(111) **258236** (220) 2012 10 08 (210) 405527
(151) 2013 07 23 (441) 2013 01 21
(732) UNIPHAR SPÓŁKA Z OGRANICZONĄ ODPOWIEDZIALNOŚCIĄ, Warszawa, PL.
(540) SALT ZERO
(510), (511) **05** sól do celów leczniczych, substancje dietetyczne do celów leczniczych, **30** sól do celów spożywczych.

(111) **258237** (220) 2012 10 26 (210) 406266
(151) 2013 07 24 (441) 2013 02 04
(732) VALEANT IPM SPÓŁKA Z OGRANICZONĄ ODPOWIEDZIALNOŚCIĄ, Rzeszów, PL.
(540) LYMUSTIN
(510), (511) **05** produkty farmaceutyczne, leki przeciwnowotworowe.

(111) **258238** (220) 2012 04 23 (210) 399729
(151) 2013 07 30 (441) 2012 07 30
(732) SULIMAR SPÓŁKA Z OGRANICZONĄ ODPOWIEDZIALNOŚCIĄ, Piotrków Trybunalski, PL.
(540) GRÜNENGOLD
(510), (511) **32** piwo, napoje piwne, wody mineralne i gazowane oraz inne napoje bezalkoholowe, napoje smakowe na bazie wody, napoje owocowe i soki owocowe, syropy i inne preparaty do produkcji napojów, **33** napoje alkoholowe z wyjątkiem piwa w tym wina owocowe, napoje zawierające wino, napoje wino podobne, fermentowane napoje wino podobne, likiery, nalewki, nalewki owocowe, aperitify, koktajle, wódki, napoje spirytusowe, wszystkie napoje alkoholowe, wina gronowe.

(111) **258239** (220) 2012 04 24 (210) 399773
(151) 2013 07 31 (441) 2012 07 30
(732) PHYTOMEDICA POLSKA SPÓŁKA Z OGRANICZONĄ ODPOWIEDZIALNOŚCIĄ, Warszawa, PL.
(540)

InniumMax

(531) 27.5.1
(510), (511) **05** dietetyczna żywność przystosowana do celów medycznych, dietetyczne substancje przystosowane do celów medycznych, dodatki odżywcze do celów leczniczych, preparaty farmaceutyczne, kapsułki do celów farmaceutycznych, zioła lecznicze, syropy do użytku farmaceutycznego, tabletki do celów farmaceutycznych, leki wzmacniające, żywność dietetyczna do celów leczniczych.

(111) **258240** (220) 2012 04 26 (210) 399871
(151) 2013 06 10 (441) 2012 07 30
(732) ZET PREMIUM SPÓŁKA Z OGRANICZONĄ ODPOWIEDZIALNOŚCIĄ, Warszawa, PL.
(540) Chilli ZET Relaks Kultura Sztuka
(510), (511) **35** usługi reklamowe i promocyjne, w tym promowanie i reklamowanie za pośrednictwem Internetu, w prasie, radiu i telewizji; badanie rynku i opinii publicznej; dystrybucja i rozpowszechnianie programów i materiałów reklamowych; informacja handlowa i biznesowa; doradztwo, zarządzanie i pomoc w działalności gospodarczej, zarządzanie i pomoc w działalności gospodarczej; organizacja wystaw handlowych lub reklamowych; zdobywanie i przetwarzanie informacji, zarządzanie zbiorami informatycznymi, **38** usługi agencji informacyjnej w zakresie udostępniania aktualności i wiadomości, usługi łączności telefonicznej poprzez terminale komputerowe; emisja programów radiowych i telewizyjnych, transmisje i retransmisje programów radiowych i telewizyjnych; organizowanie i rozpowszechnianie programów edukacyjnych i rozrywkowych; usługi portalu internetowego obejmujące takie usługi telekomunikacyjne jak: przesyłanie za pośrednictwem Internetu informacji tekstowych, obrazowych i dźwiękowych; rozpowszechnianie programów radiowych i telewizyjnych; opracowywanie i przekazywanie wiadomości, **41** produkcja i montaż programów radiowych i telewizyjnych, organizowanie konkursów edukacyjnych i rozrywkowych, organizowanie rozrywki radiowej i telewizyjnej, organizacja czasu wolnego, produkcja i organizowanie widowisk, pokazów, spektakli, koncertów i imprez rozrywkowych oraz kulturalnych, organizowanie imprez sportowych, usługi impresariów w zakresie organizowania spektakli, udostępnianie nagranych nośników obrazu i dźwięku, wypożyczanie nagrań, usługi w zakresie opracowywania reportaży, usługi w zakresie opracowywania tłumaczeń.

(111) **258241** (220) 2012 04 26 (210) 399880
(151) 2013 06 10 (441) 2012 07 30

(732) APOTEX EUROPE B.V., Leiden, NL.
(540) TILAPROX
(510), (511) **05** produkty farmaceutyczne.

(111) **258242** (220) 2012 04 30 (210) 399974
(151) 2013 07 16 (441) 2012 08 13
(732) GÓRKA HENRYK GIEWONT, Nowy Sącz, PL.
(540)



Kolor znaku: brązowy

(531) 6.1.2, 26.11.2, 27.5.1, 29.1.7
(510), (511) **29** mięso, mięso świeże i mrożone w tuszach dzielonych na części, mięso mielone; mięso cielęce, wołowe, wieprzowe, drobiowe i królicze, mięso z dzicyzny; podroby mięsne, flaki, nerki, ozory, płuca, serca i wątroba; przetwory z podrobów mięsnych i z krwi, kaszanka; wyroby drobiowe i z królika, ekstrakty mięsne; wyroby garmazeryjne na bazie mięsa, mrożone wyroby garmazeryjne na bazie mięsa, konserwy mięsne, pasztety, pasztety z wątróbek zwierzęcych w tym również z przeważającym użyciem składników pochodzenia roślinnego, galaretki mięsne, galaretki mięsno-warzywne, sosy mięsne, pulpy mięsne; wyroby wędliniarskie na bazie mięsa cielęcego, drobiowego, wieprzowego i wołowego: bekony, boczki, kabanosy, karczki, kiełbasy, parówki, pieczenie, połówce, salami, salcesony, schaby, szynki, wędzonki, wyroby blokowe; wyroby okazjonalne: zestawy mięsne na grilla, zestawy wędlin układanych, gotowe dania i potrawy na bazie mięsa; pasty, nadzienia i przekąski mięsne; tłuszcze jadalne: oleje jadalne, słonina, smalec, **35** usługi agencji importowo-eksportowej, usługi pośrednictwa handlowego na rzecz firm krajowych i zagranicznych; usługi prowadzenia sprzedaży w sklepach i/lub hurtowniach oraz za pośrednictwem strony internetowej towarów takich jak: mięso, wyroby mięsne, wyroby garmazeryjne, wędliny; usługi marketingowe; usługi reklamowe i promocyjne, dystrybucja materiałów reklamowych, próbek i wzorów wyrobów; organizacja pokazów, targów i wystaw w celach handlowych lub reklamowych; doradztwo i pomoc w zakresie organizowania i prowadzenia działalności gospodarczej, **40** ubój zwierząt, przetwórstwo mięsne, przetwarzanie i przerabianie surowców mięsnych; usługi w zakresie konserwowania żywności, wędzenie żywności; obróbka odpadów, osadów pościekowych i zanieczyszczonych materiałów; utylizacja i unieszkodliwianie odpadów przemysłowych i wyrobów wybrakowanych, recykling odpadków i odpadów.

(111) **258243** (220) 2012 05 02 (210) 400047
(151) 2013 06 13 (441) 2012 08 13
(732) OT LOGISTICS SPÓŁKA AKCYJNA, Szczecin, PL.
(540)



Kolor znaku: niebieski, czerwony

(531) 24.15.2, 27.5.1, 29.1.12
(510), (511) **06** konstrukcje metalowe i ich części, **12** pojazdy do poruszania się po wodzie, po ziemi i po torach, **19** żwir, piasek, **35** usługi w zakresie: komputerowe zarządzanie plikami, pozyskiwanie danych do komputerowych baz danych, systematyzacja danych w komputerowych bazach danych, badania opinii publicznej, badanie rynku, doradztwo w zakresie organizowania i prowadzenia działalności gospodarczej, usługi rachunkowo-księgowe, **36** usługi w zakresie: wynajem mieszkań i pomieszczeń biurowych, pośrednictwo finansowe, doradztwo finansowe, informacje finansowe, wycena finansowa, dzierżawa majątku nieruchomego, wycena majątku nieruchomego, **37** usługi w zakresie: naprawa statków, instalowanie, konserwowanie i naprawy komputerów, czyszczenie budynków od wewnątrz i zewnątrz, wynajmowanie i dzierżawa maszyn i urządzeń bez obsługi operatorskiej, obsługa i naprawy pojazdów i motocykli, utrzymanie infrastruktury portowej w stanie gotowości, konserwacja dźwigów i innych urządzeń przeładunkowych, **39** usługi w zakresie:

transport kolejowy, transport łodziami, barkami, statkami, transport morski, transport rzeczny, transport pasażerski, przewożenie ładunków, rozładunek, transport samochodowy, usługi tranzytowe, wynajmowanie środków transportu lądowego i wodnego, składowanie złomu i odpadów, wynajem magazynów, informacja o transporcie, pośrednictwo w transporcie, rezerwacja transportu, dostarczanie mediów jednostkom pływającym, magazynowanie i składowanie towarów, sortowanie złomu i odpadów, udostępnianie miejsc postojowych, usługi przeładunkowe, usługi świadczone przez agencję turystyczną, **42** usługi w zakresie: doradztwo w zakresie sprzętu komputerowego, aktualizacja oprogramowania komputerowego, odzyskiwanie danych komputerowych, powielanie oprogramowania komputerowego, programowanie komputerów, projektowanie systemów komputerowych, wypożyczanie komputerów, badania, testy, analizy dotyczące śródlądowych jednostek pływających, silników, wyposażenia i osprzętu montowanego na w/w obiektach.

(111) **258244** (220) 2012 05 04 (210) 400064
(151) 2013 07 31 (441) 2012 08 13
(732) MACHACZKA PIOTR, Kraków, PL.
(540)



Kolor znaku: ciemnoczerwony, biały, żółty, jasnożółty, ciemnożółty, pomarańczowy, beżowy, czerwony, jasnobrązowy
(531) 3.7.3, 8.7.11, 26.1.4, 26.1.17, 26.1.18, 27.5.1, 29.1.15
(510), (511) **16** opakowania do jaj, **29** jaja spożywcze, **35** świadczenie usług w zakresie dostarczania informacji dotyczących reklamy produktów jajczarskich.

(111) **258245** (220) 2012 05 04 (210) 400070
(151) 2013 07 31 (441) 2012 08 13
(732) ZIELONKA-MAGDANZ PIOTR, KRUSZYŃSKI MARIUSZ P&M WATCH SPÓŁKA CYWILNA, Wejherowo, PL.
(540)



Kolor znaku: czerwony, ciemnoszary

(531) 26.4.2, 26.4.22, 27.5.1, 29.1.12
(510), (511) **09** służące do pomiaru czasu urządzenia i przyrządy naukowe, żeglarskie, geodezyjne, elektryczne, sygnalizacyjne, kontrolne, sprzęt do przetwarzania danych związanych z pomiarem i rejestracją czasu, akumulatory elektryczne, skrzynki akumulatorowe i baterie do zegarków i chronometrów, sterowniki elektryczne do systemów pomiaru czasu, wzmacniacze dźwięku do urządzeń pomiarowych czasu, urządzenia do ładowania baterii stosowanych w urządzeniach do pomiaru czasu, oprogramowanie komputerowe i programy komputerowe do przetwarzania sygnału czasu, czasomierze do rozmów telefonicznych, liczniki rozmów telefonicznych, multipleksy czasowe, **14** amulety dla biżuterii zegarkowej, bębni do sprężynki naciągowej stosowane w zegarmistrzostwie, biżuteria, biżuteria komórkowa, biżuteria ze szkła sztrasowego do imitacji drogich kamieni stosowana w zegarkach noszonych, bransoletki zegarkowe jako biżuteria bransoletki do zegarków, breloczki jako biżuteria do zegarków noszonych, broszki jako biżuteria do zegarków noszonych, budziki, chronografy jako zegarki, chronometry jako zegary o dużej dokładności, chronoskopy, drut srebrny, drut z metali szlachetnych dla biżuterii zegarkowej, etui na zegarki do prezentacji, figurki i statuetki z metali szlachetnych zawierające wbudowane zegarki, futerały do stosowania w zegarmistrzostwie, kamienie półszlachetne i kamienie szlachetne stosowane w zegarmistrzostwie,

koperty do zegarków, koszyki do użytku domowego z metali szlachetnych zawierające wbudowane zegarki, kotwiczki dla zegarmistrzostwa, łańcuszki dla biżuterii, łańcuszki do zegarków, chassis do mechanizmów do zegarów i zegarków, mechanizmy do zegarów i zegarków, medaliony jako biżuteria, naszyjniki jako biżuteria, nici z metali szlachetnych jako biżuteria, nici ze srebra, nici ze złota jako biżuteria, przeznaczone do zegarów i zegarków ozdoby z bursztynu, z agatu, z kości słoniowej, ze srebra, z palladu, paski i bransoletki do zegarków noszonych, papierośnice z metali szlachetnych z wbudowanymi zegarkami, posążki i popiersia z metali szlachetnych z wbudowanymi zegarkami, przyrządy chronometryczne, pudełka z metali szlachetnych, puderniczki z metali szlachetnych z wbudowanymi zegarkami, skrzynki do zegarów, sprężyny do zegarków, sprzączki z metali szlachetnych do zegarków noszonych, stopery, szkatułki na biżuterię z metali szlachetnych, szkiełka do zegarków, szpilki jako biżuteria, szpilki do krawatów, szpilki ozdobne, sztabki metali szlachetnych, tabakierki z metali szlachetnych, tarcze zegarów i zegarków, wahadła dla zegarmistrzostwa, wskazówki do zegarów i zegarków, zegarki, zegarki na rękę, zegary, zegary atomowe, zegary i zegarki elektryczne, zegary kontrolne, centrale zegarowe, zegary słoneczne, wyroby jubilerskie, przyrządy zegarmistrzowskie, **35** usługi agencji importowo-eksportowych, agencji informacji handlowej i agencji reklamowej w branży zegarmistrzowskiej i jubilerskiej, usługowa analiza kosztów w branży zegarmistrzowskiej i jubilerskiej, usługi aukcji publicznych w branży zegarmistrzowskiej i jubilerskiej, badania opinii publicznej, badania rynku, badania w dziedzinie działalności gospodarczej w branży zegarmistrzowskiej i jubilerskiej, doradztwo dotyczące organizowania działalności gospodarczej w branży zegarmistrzowskiej i jubilerskiej, dystrybucja materiałów reklamowych, próbek, druków, prospektów, broszur w branży zegarmistrzowskiej i jubilerskiej, ekspertyzy w działalności gospodarczej w branży zegarmistrzowskiej i jubilerskiej, organizowanie wystaw w celach handlowych i reklamowych, organizowanie targów w celach handlowych lub reklamowych, pokazy towarów w branży zegarmistrzowskiej i jubilerskiej, uaktualnianie materiałów reklamowych w branży zegarmistrzowskiej i jubilerskiej, zgrupowanie na rzecz osób trzecich różnych towarów dotyczących zegarków, zegarków na rękę, zegarów, zegarów atomowych, zegarów i zegarków elektrycznych, zegarów kontrolnych, centrali zegarowych, zegarów słonecznych, wyrobów jubilerskich, przyrządów zegarmistrzowskich, pozwalające nabywcy wygodnie oglądać i kupować te towary w centrum handlowym, hipermarkecie, supermarkecie, hurtowni, sklepie, z katalogu różnych artykułów, na stronie internetowej, za pośrednictwem usługi elektronicznej, za pośrednictwem systemu telezakupów, wykorzystując zamówienie korespondencyjne, używając środków telekomunikacji, informacja o powyższych usługach.

(111) **258246** (220) 2012 05 08 (210) 400138
 (151) 2013 05 29 (441) 2012 08 13
 (732) PRZYBYŁO ANDRZEJ BROWAR AMBER, Bielkówko, PL.
 (540) Browar Amber Specjalność Regionu
 (510), (511) **32** piwo, napoje bezalkoholowe gazowane i niegazowane.

(111) **258247** (220) 2012 05 08 (210) 400142
 (151) 2013 05 29 (441) 2012 08 13
 (732) PRZYBYŁO ANDRZEJ BROWAR AMBER, Bielkówko, PL.
 (540) AMBER Piwo bursztynowe
 (510), (511) **32** piwo.

(111) **258248** (220) 2012 05 08 (210) 400145
 (151) 2013 05 29 (441) 2012 08 13
 (732) PRZYBYŁO ANDRZEJ BROWAR AMBER, Bielkówko, PL.
 (540) AMBER Specjalność Regionu
 (510), (511) **32** piwo, napoje bezalkoholowe gazowane i niegazowane.

(111) **258249** (220) 2012 05 08 (210) 400147
 (151) 2013 05 29 (441) 2012 08 13
 (732) PRZYBYŁO ANDRZEJ BROWAR AMBER, Bielkówko, PL.
 (540) AMBER Piwna Specjalność Regionu
 (510), (511) **32** piwo.

(111) **258250** (220) 2012 05 08 (210) 400148
 (151) 2013 05 29 (441) 2012 08 13

(732) PRZYBYŁO ANDRZEJ BROWAR AMBER, Bielkówko, PL.
 (540) AMBER Specjalność Regionu Pomorza
 (510), (511) **32** piwo, napoje bezalkoholowe gazowane i niegazowane.

(111) **258251** (220) 2012 05 09 (210) 400184
 (151) 2013 07 24 (441) 2012 08 13
 (732) SAD SANDOMIERSKI SPÓŁKA Z OGRANICZONĄ
 ODPOWIEDZIALNOŚCIĄ, Sandomierz, PL.
 (540)



Kolor znaku: zielony, czerwony, jasnozielony, czarny
 (531) 5.3.11, 5.3.14, 5.7.13, 27.5.1, 29.1.14
 (510), (511) **29** owoce konserwowane, warzywa konserwowane,
31 owoce świeże, warzywa świeże, **32** soki owocowe.

(111) **258252** (220) 2012 05 10 (210) 400222
 (151) 2013 06 05 (441) 2012 08 13
 (732) HOTPRICE SPÓŁKA Z OGRANICZONĄ
 ODPOWIEDZIALNOŚCIĄ, Warszawa, PL.
 (540)



Kolor znaku: czerwony, ciemnoczerwony, biały
 (531) 1.15.5, 25.1.15, 27.5.1, 29.1.12
 (510), (511) **35** reklama za pośrednictwem sieci komputerowej, rozpowszechnianie materiałów reklamowych [próbek, druków, prospektów, broszur], **42** tworzenie i utrzymywanie stron internetowych dla osób trzecich.

(111) **258253** (220) 2012 05 14 (210) 400318
 (151) 2013 07 11 (441) 2012 08 27
 (732) KUPIEC SPÓŁKA Z OGRANICZONĄ ODPOWIEDZIALNOŚCIĄ,
 Paprotnia, PL.
 (540)



Kolor znaku: niebieski, granatowy
 (531) 26.11.2, 27.5.1, 29.1.12
 (510), (511) **30** otręby granulowane z suszonymi owocami, **31** otręby zbożowe.

(111) **258254** (220) 2012 05 14 (210) 400320
 (151) 2013 07 11 (441) 2012 08 27
 (732) KUPIEC SPÓŁKA Z OGRANICZONĄ ODPOWIEDZIALNOŚCIĄ,
 Paprotnia, PL.
 (540)



Kolor znaku: biały, jasnoniebieski
 (531) 26.11.2, 27.5.1, 29.1.12
 (510), (511) **30** otręby granulowane z suszonymi owocami, **31** otręby zbożowe.

(111) **258255** (220) 2012 05 14 (210) 400326
 (151) 2013 07 11 (441) 2012 08 27
 (732) MAXFRUT SPÓŁKA Z OGRANICZONĄ
 ODPOWIEDZIALNOŚCIĄ, Jarogniewice, PL.
 (540)



Kolor znaku: pomarańczowy, biały, zielony
 (531) 26.4.18, 27.5.1, 29.1.13
 (510), (511) **32** soki owocowe, soki owocowo-warzywne, soki wieloowocowe, soki 100%, koncentraty spożywcze napojów instant, napoje i przeciera owocowe, warzywne, wieloowocowe i wielowarzywne, nektary, napoje na bazie herbaty lub z jej dodatkiem, syropy i preparaty do produkcji tych napoi, **35** prowadzenie sieci hurtowni i sklepów firmowych.

(111) **258256** (220) 2012 05 16 (210) 400458
 (151) 2013 06 10 (441) 2012 08 27
 (732) CENTURION-R SPÓŁKA Z OGRANICZONĄ
 ODPOWIEDZIALNOŚCIĄ, Sanok, PL.
 (540)



Kolor znaku: niebieski, biały
 (531) 7.3.1, 27.5.1, 29.1.12
 (510), (511) **19** drzwi niemetalowe.

(111) **258257** (220) 2012 05 18 (210) 400573
 (151) 2013 05 29 (441) 2012 08 27
 (732) GRUPA HANDLO-BUDOWA SPÓŁKA Z OGRANICZONĄ
 ODPOWIEDZIALNOŚCIĄ, Bydgoszcz, PL.
 (540)



Kolor znaku: czerwony, zielony, niebieski, żółty, czarny
 (531) 21.1.14, 29.1.15
 (510), (511) **19** podkłady gruntujące, ceramika budowlana, materiały do budowy dróg, asfalt, smoła i bitumy, klepka, terakota, glazura, cement, wapno, pokrycia dachowe asfaltowe, bitumiczne, papowe i poliestrowe, folie z tworzyw sztucznych stosowane w budownictwie, siatki podtynkowe z włókna szklanego, tynki, płyty kartonowo-gipsowe, **35** prowadzenie sklepów i hurtowni w zakresie materiałów budowlanych, izolacyjnych, wykończeniowych, wentylatorów, narzędzi mechanicznych oraz osprzętu do nich, narzędzi ręcznych, pośrednictwo handlowe polegające na kojarzeniu kontrahentów, **37** usługi budowlane i remontowe w zakresie budownictwa ogólnego, **39** przewóz towarów transportem samochodowym, magazynowanie towarów na rzecz osób trzecich.

(111) **258258** (220) 2012 05 18 (210) 400574
 (151) 2013 05 29 (441) 2012 08 27
 (732) GRUPA HANDLO-BUDOWA SPÓŁKA Z OGRANICZONĄ
 ODPOWIEDZIALNOŚCIĄ, Bydgoszcz, PL.
 (540) GHB
 (510), (511) **35** prowadzenie sklepów i hurtowni w zakresie materiałów budowlanych, izolacyjnych, wykończeniowych, wentylatorów, narzędzi mechanicznych oraz osprzętu do nich, narzędzi ręcznych,

pośrednictwo handlowe polegające na kojarzeniu kontrahentów, **37** usługi budowlane i remontowe w zakresie budownictwa ogólnego, **39** przewóz towarów transportem samochodowym, magazynowanie towarów na rzecz osób trzecich.

(111) **258259** (220) 2012 05 18 (210) 400575
 (151) 2013 05 29 (441) 2012 08 27
 (732) GRUPA HANDLO-BUDOWA SPÓŁKA Z OGRANICZONĄ
 ODPOWIEDZIALNOŚCIĄ, Bydgoszcz, PL.
 (540)



Kolor znaku: niebieski, biały
 (531) 26.4.2, 27.5.1, 29.1.12
 (510), (511) **35** prowadzenie sklepów i hurtowni w zakresie materiałów budowlanych, izolacyjnych, wykończeniowych, wentylatorów, narzędzi mechanicznych oraz osprzętu do nich, narzędzi ręcznych, pośrednictwo handlowe polegające na kojarzeniu kontrahentów, **37** usługi budowlane i remontowe w zakresie budownictwa ogólnego, **39** przewóz towarów transportem samochodowym, magazynowanie towarów na rzecz osób trzecich.

(111) **258260** (220) 2012 05 18 (210) 400608
 (151) 2013 06 24 (441) 2012 08 27
 (732) AT MEDIA SPÓŁKA Z OGRANICZONĄ
 ODPOWIEDZIALNOŚCIĄ, Warszawa, PL.
 (540)



Kolor znaku: niebieski, czerwony, żółty
 (531) 26.1.1, 26.11.3, 26.11.12, 27.5.1, 29.1.13
 (510), (511) **35** reklama, w tym reklama za pośrednictwem sieci komputerowych, reklamy radiowe, reklamy telewizyjne, wynajmowanie przestrzeni reklamowej, wynajmowanie nośników reklamowych, uaktualnianie materiału reklamowego, tworzenie tekstów reklamowych i sponsorowanych, rozpowszechnianie ogłoszeń i materiałów reklamowych jak ulotki, prospekty, druki, próbki, przygotowywanie reklam prasowych, badania marketingowe, badania opinii publicznej, badania rynku, **41** produkcja programów radiowych i telewizyjnych, produkcja filmów, organizowanie konkursów edukacyjnych lub rozrywkowych.

(111) **258261** (220) 2012 05 18 (210) 400611
 (151) 2013 06 24 (441) 2012 08 27
 (732) AT MEDIA SPÓŁKA Z OGRANICZONĄ
 ODPOWIEDZIALNOŚCIĄ, Warszawa, PL.
 (540) atmedia

(510), (511) **35** reklama, w tym reklama za pośrednictwem sieci komputerowych, reklamy radiowe, reklamy telewizyjne, wynajmowanie przestrzeni reklamowej, wynajmowanie nośników reklamowych, uaktualnianie materiału reklamowego, tworzenie tekstów reklamowych i sponsorowanych, rozpowszechnianie ogłoszeń i materiałów reklamowych jak ulotki, prospekty, druki, próbki, przygotowywanie reklam prasowych, badania marketingowe, badania opinii publicznej, badania rynku, **41** produkcja programów radiowych i telewizyjnych, produkcja filmów, organizowanie konkursów edukacyjnych lub rozrywkowych.

(111) **258262** (220) 2012 05 18 (210) 400612
 (151) 2013 06 24 (441) 2012 08 27
 (732) AT MEDIA SPÓŁKA Z OGRANICZONĄ
 ODPOWIEDZIALNOŚCIĄ, Warszawa, PL.
 (540)



(531) 26.1.1, 26.11.3, 26.11.12, 27.5.1

(510), (511) **35** reklama, w tym reklama za pośrednictwem sieci komputerowych, reklamy radiowe, reklamy telewizyjne, wynajmowanie przestrzeni reklamowej, wynajmowanie nośników reklamowych, uaktualnianie materiału reklamowego, tworzenie tekstów reklamowych i sponsorowanych, rozpowszechnianie ogłoszeń i materiałów reklamowych jak ulotki, prospekty, druki, próbki, przygotowywanie reklam prasowych, badania marketingowe, badania opinii publicznej, badania rynku, **41** produkcja programów radiowych i telewizyjnych, produkcja filmów, organizowanie konkursów edukacyjnych lub rozrywkowych.

(111) **258263** (220) 2012 05 21 (210) 400638
(151) 2013 07 29 (441) 2012 08 27

(732) ZAKŁAD PRODUKCYJNO-USŁUGOWO-HANDLOWY BEST PEST MAŁGORZATA ŚWIĘTOSŁAWSKA, JACEK ŚWIĘTOSŁAWSKI SPÓŁKA JAWNA, Jaworzno, PL.

(540) KRZEMIX

(510), (511) **01** produkty chemiczne przeznaczone dla rolnictwa, ogrodnictwa i leśnictwa.

(111) **258264** (220) 2012 05 23 (210) 400750
(151) 2013 07 15 (441) 2012 08 27

(732) CT CREATIVE TEAM SPÓŁKA AKCYJNA, Warszawa, PL.
(540)



Kolor znaku: zielony, czarny

(531) 26.11.1, 27.5.1, 29.1.12

(510), (511) **35** pozyskiwanie danych do komputerowych baz danych, systematyzacja danych komputerowych, komputerowe zarządzanie plikami, rozpowszechnianie ogłoszeń reklamowych w środkach masowego przekazu np. Internet, prasa, sieć telekomunikacyjna, promocja sprzedaży dla osób trzecich, reklama za pośrednictwem sieci komputerowej, publikowanie tekstów reklamowych, reklamy prasowe, reklamy radiowe, reklamy telewizyjne, wynajmowanie miejsc na umieszczanie ogłoszeń lub reklam, wyszukiwanie informacji w plikach komputerowych dla osób trzecich, zarządzanie zbiorami informatycznymi, sprzedaż elementów multimedialnych na telefonach GSM, **38** przesyłanie informacji za pomocą sieci Internet/GSM, przesyłanie informacji tekstowej i obrazowej przy pomocy komputera, łączność poprzez terminale komputerowe, usługi telekomunikacyjne w zakresie ogłoszeń elektronicznych, emisja radiowa, emisja telewizyjna, transmisja programów telewizyjnych, usługi dla telefonii komórkowej, zlecenia przywoławcze przy użyciu telefonu lub innych środków łączności elektronicznej, **41** organizowanie konkursów rozrywkowych, usługi rozrywkowe dla użytkowników telefonów GSM, opracowywanie informacji rozrywkowych, przygotowanie i obróbka zdjęć i obrazów cyfrowych, obsługa gier w systemie on-line [z sieci informatycznej], organizowanie loterii.

(111) **258265** (220) 2012 06 01 (210) 401131
(151) 2013 07 31 (441) 2012 09 10

(732) MARKA SOKOŁÓW-SERVICE SPÓŁKA Z OGRANICZONĄ ODPOWIEDZIALNOŚCIĄ, SPÓŁKA KOMANDYTOWA, Sokołów Podlaski, PL.

(540) GULASZ KIBICA

(510), (511) **29** mięso, drób, wędliny, wyroby drobiarskie, wyroby garmazeryjne na bazie mięsa, konserwy mięsne.

(111) **258266** (220) 2012 06 01 (210) 401132
(151) 2013 07 31 (441) 2012 09 10

(732) DĄBROWSKI JAROSŁAW FORUS CENTRUM MEDYCZNE, Warszawa, PL.

(540)



Kolor znaku: niebieski, czarny, biały

(531) 2.1.25, 24.13.17, 27.5.1, 29.1.13

(510), (511) **44** usługi w zakresie fizjoterapii, fizykoterapii oraz terapii manualnej, usługi masażu, konsultacje lekarskie, badania diagnostyczne, usługi klinik medycznych, usługi w zakresie opieki zdrowotnej.

(111) **258267** (220) 2012 06 03 (210) 401187
(151) 2013 06 17 (441) 2012 09 10

(732) JANTOŃ SPÓŁKA AKCYJNA SPÓŁKA KOMANDYTOWA, Dobroń, PL.

(540)

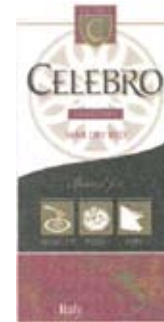

Kolor znaku: biały, złoty, pomarańczowy, czerwony, ciemnoczerwony, szary, czarny

(531) 1.17.11, 3.4.18, 8.7.3, 8.7.4, 24.1.5, 25.1.15, 26.4.1, 26.4.16, 26.13.25, 27.5.1, 29.1.15

(510), (511) **33** wina czerwone wytrawne i półwytrawne pochodzące z Włoch, polecane do serwowania do makaronów i spaghetti, do pizzy oraz do dań z wieprzowiny.

(111) **258268** (220) 2012 06 04 (210) 401228
(151) 2013 07 12 (441) 2012 09 10

(732) ERNST & YOUNG DORADZTWO PODATKOWE SPÓŁKA Z OGRANICZONĄ ODPOWIEDZIALNOŚCIĄ, Warszawa, PL.

(540)



Kolor znaku: biały, ciemnoszary, żółty

(531) 26.5.9, 26.11.13, 27.5.1, 29.1.13

(510), (511) **16** afisze, plakaty, w tym w papieru i kartonu; albumy; artykuły biurowe, w tym w szczególności noże do papieru, gilotynki do papieru, długopisy, ołówki, pióra, obsadki i uchwyty do piór, obwoluty na luźne kartki, obwoluty papierowe na dokumenty, oprawy do ołówek, podstawki do piór, długopisów i ołówek, a także wszelkie inne materiały do pisania i rysowania, w tym w zestawach, teczki, skoroszyty, zszywacze, temperówki; artykuły i materiały piśmienne, w tym koperty; bloczki do pisania; bloki listowe; broszury; czasopisma; etykiety nie z materiału tekstylnego; gazety; kalendarze, w tym kalendarze z kartkami do zrywania; kartki z życzeniami; karty muzyczne z życzeniami; karty pocztowe; katalogi; materiały piśmienne, w tym taśma klejąca; nalepki i naklejki; notatniki, notesy, w tym notesy podręczne; osłony na doniczki z papieru; papier do pakowania i do pisania; papierowe podstawki pod karafki; prospekty; przyciski do papieru; pudełka kartonowe lub papierowe; ramki do fotografii; segregatory; skoroszyty na dokumenty; spinacze biurowe, w tym spinacze do papieru; taśmy elastyczne do użytku biurowego; taśmy przylepne i samoprzylepne do celów papierniczych; zakładki do książek; zeszyty; zszywki biurowe, **35** administracja w działalności gospodarczej; analiza kosztów; analiza rynku, badania rynku, rynkowe badania; badania marketingowe; badania rynku, badania w dziedzinie działalności gospodarczej; czynności biurowe, włączając w to wszystkie wyżej wymienione usługi świadczone drogą elektroniczną lub on-line z komputerowej bazy danych lub za pośrednictwem Internetu; doradztwo podatkowe oraz usługi badawcze; doradztwo specjalistyczne w sprawach działalności gospodarczej; doradztwo w zakresie prowadzenia działalności gospodarczej; doradztwo w zakresie zarządzania personelem, obsługa personalna; doradztwo w zarządzaniu działalnością gospodarczą; dostarczanie informacji

biznesowych; ekonomiczne prognozy; ekspertyzy w zakresie wydolności przedsiębiorstw; handlowe informacje i porady udzielane konsumentom w ramach punktów informacji konsumenckiej; handlowe wyceny; informacja o działalności gospodarczej; obsługa podatkowa; organizowanie targów w celach reklamowych lub handlowych; organizowanie wystaw w celach reklamowych lub handlowych; wystawy handlowe; outsourcing w zakresie doradztwa handlowego; pomoc i doradztwo w zakresie zarządzania działalnością gospodarczą; pomoc przedsiębiorcom w działalności gospodarczej, w tym przemysłowej i handlowej; pomoc w prowadzeniu działalności gospodarczej; pomoc w zarządzaniu przedsiębiorstwami handlowymi lub przemysłowymi; pozyskiwanie informacji o działalności gospodarczej; promocja w zakresie sprzedaży dla osób trzecich; przygotowywanie zeznań podatkowych; publikowanie tekstów sponzorowanych; rachunkowość, księgowość i audyt; reklama, reklama billboardowa, reklama za pośrednictwem sieci komputerowej; specjalistyczne doradztwo w zakresie działalności gospodarczej; sporządzanie sprawozdań rachunkowych; tworzenie tekstów reklamowych i sponzorowanych; usługi doradcze, konsultingowe, badawcze i informacyjne związane z działalnością gospodarczą; usługi informacyjne, doradcze oraz konsultingowe związane z wyżej wymienionymi usługami; usługi konsultingowe dotyczące zarządzania w działalności gospodarczej w dziedzinie technologii informacyjnej; usługi porównania cen; usługi promocyjne; usługi przeglądu prasy; usługi związane z przenoszeniem przedsiębiorstw; usługi związane z rekrutacją pracowników; wywiad gospodarczy; zestawienia statystyczne, **41** doradztwo zawodowe w zakresie edukacji lub kształcenia; edukacja; informacje o edukacji; instruktaże; nauczanie; nauczanie korespondencyjne; organizowanie i obsługa i prowadzenie zjazdów; organizowanie konkursów edukacyjnych; organizowanie, obsługa i prowadzenie konferencji, kongresów, seminariów, sympozjów; pisanie tekstów, innych niż reklamowych; pokazy w zakresie kształcenia praktycznego; publikowanie tekstów innych niż reklamowe; sprawdziany edukacyjne; udostępnianie publikacji elektronicznych on-line, nie do pobierania z sieci komputerowych, **45** doradztwo w zakresie własności intelektualnej; obsługa prawna; reprezentowanie innych w sprawach prawnych i podatkowych; usługi pomocy w sprawach spornych; usługi prawne w zakresie rejestrowania nazw domen; usługi związane z badaniami oraz doradztwem prawnym; zarządzanie własnością intelektualną i prawami autorskimi.

(111) **258269** (220) 2012 06 04 (210) 401243
 (151) 2013 07 31 (441) 2012 09 10
 (732) Lajkonik Holding (Switzerland) AG, Frauenfeld, CH.
 (540)



Kolor znaku: żółty, czerwony, zielony, biały, różowy, pomarańczowy, fioletowy, niebieski, brązowy
 (531) 2.1.11, 2.1.20, 8.1.25, 9.1.10, 20.1.15, 27.5.1, 29.1.15
 (510), (511) **29** spożywcze produkty z ziemniaków wytwarzane przez wyciskanie zawarte w klasie 29, za wyjątkiem mąki ziemniaczanej; ekstrakty ziemniaczane do wytwarzania żywności; chrupki lub chipsy ziemniaczane; paluszki ziemniaczane; orzechy, w tym orzechy laskowe, włoskie, orzeszki ziemne, orzechy nerkowca, pistacje i migdały suszone, pieczone, solone lub przyprawione, **30** wyroby cukiernicze i słodkie, ciastka, biszkopty, ciasta, czekolada, wyroby czekoladowe, pralinki, cukierki, słodkie, marcepan, prażona kukurydza, przekąski zbożowe, przekąski ryżowe, słone lub pikantne ciasteczka, paluszki, precle.

(111) **258270** (220) 2012 06 05 (210) 401258
 (151) 2013 06 24 (441) 2012 09 10

(732) READ-GENE SPÓŁKA AKCYJNA, Szczecin, PL.
 (540) Fer-Nat
 (510), (511) **05** dietetyczne substancje przystosowane do celów medycznych.

(111) **258271** (220) 2012 06 05 (210) 401292
 (151) 2013 06 21 (441) 2012 09 10
 (732) FUNDACJA ORIMARI, Warszawa, PL.
 (540)



Kolor znaku: brązowy, jasnobrązowy
 (531) 8.1.15, 8.1.16, 26.1.1, 26.1.12, 27.5.1, 29.1.12
 (510), (511) **36** zbiórki funduszy na cele dobroczynne, **41** organizowanie koncertów, imprez plenerowych, organizacja imprez o charakterze kulturalnym, rozrywkowym i edukacyjnym.

(111) **258272** (220) 2012 06 05 (210) 401295
 (151) 2013 07 29 (441) 2012 09 10
 (732) SYMPHAR SPÓŁKA Z OGRANICZONĄ ODPOWIEDZIALNOŚCIĄ, Warszawa, PL.
 (540) Symbol
 (510), (511) **05** leki i preparaty farmaceutyczne.

(111) **258273** (220) 2012 06 05 (210) 401305
 (151) 2013 07 29 (441) 2012 09 10
 (732) X-TRADE BROKERS DOM MAKLEKSKI SPÓŁKA AKCYJNA, Warszawa, PL.
 (540) Zaforexuj się
 (510), (511) **36** maklerstwo.

(111) **258274** (220) 2012 06 08 (210) 401371
 (151) 2013 06 27 (441) 2012 09 10
 (732) KOWAL PAWEŁ ROBERT, Warszawa, PL.
 (540)



Kolor znaku: pomarańczowy, granatowy, fioletowy, zielony, czerwony, biały
 (531) 3.7.7, 26.11.1, 27.5.1, 29.1.15
 (510), (511) **35** prognozy ekonomiczne, opinie (sondaże), przegląd prasy (usługi), analizy i badania rynkowe, zestawienia statystyczne, badania rynku i opinii publicznej, **38** agencje informacyjne, forum dyskusyjne (udostępnianie dla Internetu), **41** organizowanie i obsługa konferencji, kongresów, organizacja i prowadzenie szkoleń, seminariów, sympozjów, organizowanie wystaw z dziedziny kultury lub edukacji, pisanie tekstów innych niż reklamowych, publikacje elektroniczne.

(111) **258275** (220) 2012 06 12 (210) 401458
 (151) 2013 07 23 (441) 2012 09 24
 (732) JURZEC JAN BOSACO, Rdzawka, PL.
 (540)



Kolor znaku: ciemnożółty, pomarańczowy, brązowy
 (531) 26.4.4, 26.7.25, 27.5.1, 29.1.13
 (510), (511) **25** pantofle domowe, drewniaki, sandały, buty sznurowane, półbuty, ogrzewacze stóp nieelektryczne, kamizelki.

(111) **258276** (220) 2012 06 12 (210) 401462
 (151) 2013 07 23 (441) 2012 09 24
 (732) KARI POLAND SPÓŁKA Z OGRANICZONĄ
 ODPOWIEDZIALNOŚCIĄ, Warszawa, PL.
 (540) Moda w Twojej ulubionej cenie
 (510), (511) **25** buty, **35** promocja sprzedaży dla osób trzecich, oferowanie w mediach produktów dla handlu detalicznego.

(111) **258277** (220) 2012 06 12 (210) 401470
 (151) 2013 07 26 (441) 2012 09 24
 (732) Pharmaceutical Chemical Cosmetic industry ALKALOID
 AD-Skopje, Skopje, MK.
 (540) Valdocef
 (510), (511) **05** środki przeciwniebezpieczne do użytku ogólnoustrojowego.

(111) **258278** (220) 2012 06 13 (210) 401485
 (151) 2013 07 19 (441) 2012 09 24
 (732) WIR SZPROCH I PIETRUSIEWICZ ZAKŁADY MIĘSNE SPÓŁKA
 JAWNA, Łopuszno, PL.
 (540) CHRUMKI
 (510), (511) **29** mięso, drób, ryby, przetwory z mięsa, drobiu i ryb, wędliny, kiełbasy, parówki, pasztety mięsne, wyroby garmazeryjne na bazie mięsa, drobiu, ryb lub warzyw, zupy mięsne i warzywne, przetwory z mięsa i warzyw konserwowane, owoce i warzywa gotowane, konserwowane, suszone, mrożone, przetwory z owoców i warzyw, buliony, galaretki, konfitury, dżemy, chrupki i chipsy owocowe i warzywne, sałatki owocowe i warzywne, tłuszcze jadalne, ekstrakty mięsne, jaja, mleko, mleko w proszku, mleko konserwowane, przetwory mleczne, pasty rybne, desery mleczne, jogurty, sery, **30** kasze, kaszki dla dzieci, kleiki, płatki zbożowe, mąka, mąka sojowa, ryż, cukier, żywność na bazie mąki i produktów zbożowych, wyroby garmazeryjne na bazie mąki, hamburgery, hot-dogi, zapiekanki, pizze, kanapki, pieczywo, wyroby cukiernicze, ciasta, słodczyce, wyroby czekoladowe, lody, przetworzone jadalne ziarna zbóż i roślin, guma do żucia, **35** usługi sprzedaży produktów spożywczych i mięsnych prowadzone w sklepach detalicznych, hurtowniach oraz za pośrednictwem Internetu.

(111) **258279** (220) 2012 06 13 (210) 401493
 (151) 2013 07 30 (441) 2012 09 24
 (732) MAHO FASTFOOD SPÓŁKA Z OGRANICZONĄ
 ODPOWIEDZIALNOŚCIĄ, Warszawa, PL.
 (540)



Kolor znaku: ciemnoczerwony
 (531) 5.13.25, 26.13.25, 27.5.1, 29.1.1
 (510), (511) **43** obsługa gastronomiczna z własnym zapleczem, produktami, transportem, restauracje, usługi barowe.

(111) **258280** (220) 2012 06 13 (210) 401511
 (151) 2013 07 31 (441) 2012 09 24
 (732) VISTULA GROUP SPÓŁKA AKCYJNA, Kraków, PL.
 (540) KRUK
 (510), (511) **06** stopy metali nieszlachetnych, **14** ozdoby z bursztynu, ozdoby ze srebra, zegary, bransoletki jako biżuteria, zegarki na rękę, bransoletki do zegarków, breloczki jako biżuteria, broszki jako biżuteria, łańcuszki jako biżuteria, łańcuszki do zegarków, naszyjniki jako biżuteria, zegary i zegarki elektryczne, spinki do krawatów, biżuteria, medaliony jako biżuteria, medale, metale szlachetne, nieprzetworzone lub półprzetworzone, breloczki do kluczy ozdobne, ozdoby jako biżuteria, zegarki, kamienie półszlachetne, kamienie szlachetne, biżuteria ze szkła sztrasowego jako imitacje drogich kamieni, stopy metali szlachetnych, obrączki jako biżuteria, kolczyki, spinki do mankietów, szpilki jako biżuteria, szpilki ozdobne.

(111) **258281** (220) 2012 06 14 (210) 401525
 (151) 2013 07 31 (441) 2012 09 24
 (732) KAŁKA DARIUSZ, Wrocław, PL.

(540)



Kolor znaku: czerwony, czarny
 (531) 2.1.8, 2.1.25, 2.9.1, 27.5.1, 29.1.12
 (510), (511) **41** usługi edukacji, nauczania, **44** usługi klinik medycznych.

(111) **258282** (220) 2012 06 14 (210) 401526
 (151) 2013 07 31 (441) 2012 09 24
 (732) ROD-NIK LPG TRADING SPÓŁKA Z OGRANICZONĄ
 ODPOWIEDZIALNOŚCIĄ, Wrocław, PL.
 (540)



Kolor znaku: niebieski, żółty, czerwony
 (531) 1.15.25, 6.3.12, 26.3.7, 27.5.1, 29.1.13
 (510), (511) **04** paliwo, paliwo gazowe, paliwo zgazowane, paliwo silnikowe, **37** usługi stacji obsługi samochodów w zakresie tankowania i obsługi, usługi obsługi i naprawy samochodów, usługi instalacji konserwacji i naprawy maszyn, **39** magazynowanie, usługi transportu samochodowego, przewóz samochodami ciężarowymi.

(111) **258283** (220) 2012 06 15 (210) 401557
 (151) 2013 07 31 (441) 2012 09 24
 (732) KRUKIEWICZ PAWEŁ OGRODOWA PASJA, Smolec, PL.
 (540)



(531) 5.1.3, 6.1.2, 27.5.1
 (510), (511) **37** instalowanie i naprawy urządzeń do nawadniania, **44** projektowanie krajobrazów, ogrodnictwo [ogólnie], pielęgnacja trawników.

(111) **258284** (220) 2012 06 15 (210) 401559
 (151) 2013 07 31 (441) 2012 09 24
 (732) BYDAŁEK ZOFIA, BYDAŁEK ANDRZEJ YASUMI SPÓŁKA
 CYWILNA, Kalisz, PL.

(540) yasumi
 (510), (511) **43** bary szybkiej obsługi [snack-bary], biura [agencje] zakwaterowania [hotele, pensjonaty], hotele, kafeterie [bufety], kawiarnie, obsługa gastronomiczna z własnym zapleczem, produktami i transportem, pensjonaty, restauracje, restauracje samoobsługowe, usługi barowe, wynajmowanie sal na posiedzenia [mityngi, narady].

(111) **258285** (220) 2012 06 18 (210) 401603
 (151) 2013 07 31 (441) 2012 09 24
 (732) ENS SPÓŁKA Z OGRANICZONĄ ODPOWIEDZIALNOŚCIĄ,
 Siewierz, PL.
 (540)



Kolor znaku: biały, czerwony, niebieski
 (531) 26.1.1, 26.1.17, 26.1.18, 27.5.1, 29.1.13

(510), (511) **36** depozyty sejfowe, doradztwo w sprawach finansowych, doradztwo w sprawach ubezpieczeniowych, usługi finansowe, informacja o ubezpieczeniach, informacje finansowe, operacje finansowe, operacje walutowe, organizacja zbiorów pieniężnych, pośrednictwo ubezpieczeniowe, finansowanie pożyczek, pożyczki pod zastaw, operacje rozrachunkowości finansowej, sponsorowanie finansowe, transakcje finansowe, usługi ubezpieczeniowe, ubezpieczenia od wypadków, ubezpieczenia na życie, wymiana pieniędzy, wymiana walut, zbiórki funduszy na cele dobroczynne.

(111) **258286** (220) 2012 06 18 (210) 401606
(151) 2013 07 31 (441) 2012 09 24
(732) ENS SPÓŁKA Z OGRANICZONĄ ODPOWIEDZIALNOŚCIĄ,
Siewierz, PL.
(540)



Kolor znaku: biały, niebieski

(531) 26.1.1, 26.1.17, 26.1.18, 27.5.1, 29.1.12
(510), (511) **36** depozyty sejfowe, doradztwo w sprawach finansowych, doradztwo w sprawach ubezpieczeniowych, usługi finansowe, informacja o ubezpieczeniach, informacje finansowe, operacje finansowe, operacje walutowe, organizacja zbiorów pieniężnych, pośrednictwo ubezpieczeniowe, finansowanie pożyczek, pożyczki pod zastaw, operacje rozrachunkowości finansowej, sponsorowanie finansowe, transakcje finansowe, usługi ubezpieczeniowe, ubezpieczenia od wypadków, ubezpieczenia na życie, wymiana pieniędzy, wymiana walut, zbiórki funduszy na cele dobroczynne.

(111) **258287** (220) 2012 06 18 (210) 401615
(151) 2013 07 31 (441) 2012 09 24
(732) JAŃCZAK PIOTR, Białystok, PL.
(540) PELATI PIZZA
(510), (511) **30** bułki, ciasta, mięso zapiekane w cieście, ciasta mączne, ciasto w proszku, kanapki, keczup, mąka pszenna, naleśniki, pierogi, pizze, placki, sosy z pomidorów, potrawy na bazie mąki, sałatki, sosy mięsne, tortille, żywność na bazie mąki, **43** bary szybkiej obsługi, hotele, kawiarnie, kafeterie, bufety, obsługa gastronomiczna z własnym zapieczem, produktami i transportem, restauracje, restauracje samoobsługowe, stołówki, usługibarowe.

(111) **258288** (220) 2012 06 18 (210) 401624
(151) 2013 07 24 (441) 2012 09 24
(732) DEVELOPRES SPÓŁKA Z OGRANICZONĄ
ODPOWIEDZIALNOŚCIĄ, Rzeszów, PL.
(540)



Kolor znaku: czerwony, szary

(531) 7.3.11, 27.5.1, 29.1.12
(510), (511) **36** kupno i sprzedaż nieruchomości, wynajem i zarządzanie nieruchomościami.

(111) **258289** (220) 2012 06 18 (210) 401626
(151) 2013 07 24 (441) 2012 09 24
(732) KONSPOL HOLDING SPÓŁKA Z OGRANICZONĄ
ODPOWIEDZIALNOŚCIĄ, Nowy Sącz, PL.
(540) Konspol Kokorizo
(510), (511) **29** wędliny z kurczaka, drobiowe, z mięsa czerwonego, wyroby garmażeryjne z kurczaka, drobiowe, z mięsa czerwonego.

(111) **258290** (220) 2012 06 18 (210) 401633
(151) 2013 07 24 (441) 2012 09 24
(732) SIEWIELEC TADEUSZ PRZEDSIĘBIORSTWO EKOLOGICZNE
EKOFŁORA, Kraśnik, PL.
(540) AGROSŁOMA
(510), (511) **01** nawozy.

(111) **258291** (220) 2012 06 18 (210) 401640
(151) 2013 07 24 (441) 2012 09 24
(732) BANK BPH SPÓŁKA AKCYJNA, Kraków, PL.
(540) TransKasa - sieć punktów płatniczych
(510), (511) **36** czynności bankowe i inne czynności finansowe świadczone także za pośrednictwem sieci elektronicznej w tym: emitowanie kart płatniczych, operacje i doradztwo finansowe, notowania giełdowe, pośrednictwo giełdowe, informacja bankowa, transfer kapitałowy, obsługa kart debetowych i kredytowych, usługi maklerskie, dokonywanie transakcji finansowych, przyjmowanie lokat bankowych, udzielanie i przyjmowanie transakcji poręczeń i gwarancji bankowych, operacje wekslowe i czekowe, obsługa pożyczek bankowych, usługi leasingowe, udostępnianie skrytek sejfowych, przechowywanie przedmiotów i papierów wartościowych, trust inwestycyjny o nieograniczonej wielkości emisji, zarządzanie kapitałem, analizy i wyceny finansowe, inwestycje kapitałowe, prowadzenie kont maklerskich i informacja o stanie tych kont, skup i sprzedaż walut i papierów wartościowych, zarządzanie kapitałem.

(111) **258292** (220) 2012 06 18 (210) 401646
(151) 2013 07 24 (441) 2012 09 24
(732) STEFAŃCZYK AGNIESZKA P.U. INWEST,
Częstochowa, PL.
(540)



Kolor znaku: pomarańczowy, szary

(531) 26.11.1, 27.5.1, 29.1.12
(510), (511) **10** aparaty ortodontyczne, **44** stomatologia, w tym usługi ortodontyczne.

(111) **258293** (220) 2012 06 18 (210) 401647
(151) 2013 07 24 (441) 2012 09 24
(732) STEFAŃCZYK AGNIESZKA P.U. INWEST,
Częstochowa, PL.
(540)



Kolor znaku: pomarańczowy, szary

(531) 26.11.1, 27.5.1, 29.1.12
(510), (511) **10** aparaty ortodontyczne, **44** stomatologia, w tym usługi ortodontyczne.

(111) **258294** (220) 2012 06 18 (210) 401648
(151) 2013 08 02 (441) 2012 09 24
(732) STEFAŃCZYK AGNIESZKA P.U. INWEST,
Częstochowa, PL.
(540)



Kolor znaku: pomarańczowy, szary

(531) 26.11.1, 27.5.1, 29.1.12
(510), (511) **44** stomatologia, w tym usługi ortodontyczne.

(111) **258295** (220) 2012 06 18 (210) 401649
(151) 2013 08 02 (441) 2012 09 24
(732) STEFAŃCZYK AGNIESZKA P.U. INWEST,
Częstochowa, PL.

(540)



Kolor znaku: pomarańczowy, szary

(531) 26.11.1, 27.5.1, 29.1.12

(510), (511) **44** stomatologia, w tym usługi ortodontyczne.(111) **258296** (220) 2012 06 18 (210) 401651

(151) 2013 07 12 (441) 2012 09 24

(732) STEFAŃCZYK AGNIESZKA P.U. INWEST, Częstochowa, PL.

(540)



Kolor znaku: pomarańczowy, szary

(531) 26.11.1, 27.5.1, 29.1.12

(510), (511) **10** aparaty ortodontyczne, **44** stomatologia, w tym usługi ortodontyczne.(111) **258297** (220) 2012 06 22 (210) 401868

(151) 2013 07 01 (441) 2012 09 24

(732) PRZEDSIĘBIORSTWO HANDLOWE PROFAST MAJEK, STACHECKI, WOŚ SPÓŁKA JAWNA, Komorniki, PL.

(540)



Kolor znaku: szary, czerwony, żółty

(531) 26.11.3, 26.11.13, 27.5.1, 29.1.13

(510), (511) **04** paliwo; węgiel, brykiety węglowe, węgiel drzewny; podpałki płynne i stałe; drewno na rozpałkę; drewno opałowe, **08** noże, szczypcy, łopatkę, widelce, sztucce, narzędzia ręczne o napędzie ręcznym, **11** grille elektryczne, gazowe, na drewno; piecyki do barbecue; różna; elektryczny sprzęt do opiekania, zapalarki gazowe i elektryczne, **21** grille kuchenne; tacki żaroodporne; naczynia; talerze oraz kubki-papierowe oraz plastikowe.(111) **258298** (220) 2012 06 25 (210) 401956

(151) 2013 07 17 (441) 2012 10 08

(732) KOZIAK MARIUSZ OKU-LUX, Magdalenka, PL.

(540) OKULUX

(510), (511) **35** handel produktami optycznymi, okulistycznymi, **44** usługi medyczne, usługi optyczne, usługi okulistyczne.(111) **258299** (220) 2012 06 26 (210) 402007

(151) 2013 07 26 (441) 2012 10 08

(732) WROCŁAWSKIE ZAKŁADY ZIELARSKIE HERBAPOL SPÓŁKA AKCYJNA, Wrocław, PL.

(540) CRATONIC

(510), (511) **05** preparaty farmaceutyczne, suplementy diety do celów leczniczych.(111) **258300** (220) 2012 06 29 (210) 402146

(151) 2013 07 29 (441) 2012 10 08

(732) PERETIATKOWICZ OLAF KANCELARIA NOTARIALNA, Poznań, PL.

(540) Peretiatkowicz

(510), (511) **45** sporządzanie aktów notarialnych, poświadczanie podpisów, udzielanie informacji prawnych, usługi prawne w zakresie sporządzania protestów weksli, doręczania oświadczeń, sporządzania poświadczeń dziedziczenia, poświadczeń dat pewnych, poświadczeń, że osoba która się przed nim stawiła pozostaje przy życiu, spisywanie protokołów, sporządzanie projektów dokumentów oraz aktów, dokonywanie innych czynności prawem przewidzianych.(111) **258301** (220) 2010 07 05 (210) 372334

(151) 2013 06 10 (441) 2010 10 11

(732) EUROSAT BIS SPÓŁKA CYWILNA Piotr Żogała Damian Żogała, Katowice, PL.

(540)

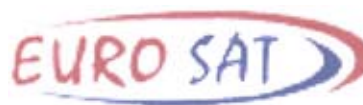

Kolor znaku: czerwony, niebieski

(531) 26.1.2, 27.5.1, 29.1.12

(510), (511) **09** radiokomunikacja (aparatura) przenośna, radia dwukierunkowe, włączając radia CB, radia o krótkim zasięgu z tunerem AM/FM oraz opcją informującą o pogodzie oraz o sytuacji na drogach, radia GMRS o większym zasięgu, radia dla statków, odbiorniki i akcesoria GPS, modemy, pagery, osprzęt do urządzeń telekomunikacyjnych, anteny: anteny radiowe, anteny samochodowe, anteny CB, anteny telekomunikacyjne, **35** eksponowanie towarów pozwalające nabywcy je oglądać i kupować w sklepie internetowym z artykułami, urządzeniami i przyrządami elektrycznymi, elektronicznymi, fotograficznymi, żeglarskimi, pomiarowymi, sygnalizacyjnymi, kontrolnymi, urządzeniami do nagrywania, transmisji i reprodukcji dźwięku i obrazu, nawigacją satelitarną, urządzeniami radiowo-telewizyjnymi oraz osprzętem do nich, urządzeniami podłączanymi do komputera, sprzętem komputerowym oraz osprzętem komputerowym, antenami CB, radioodbiornikami CB i osprzętem do nich; usługi reklamy; zarządzanie w działalności handlowej, administrowanie działalności handlowej; usługi agencji reklamowej; profesjonalne, sporządzanie statystyk, także on-line; sondaże, badania opinii publicznej, doradztwo i sporządzanie opinii handlowych, informacja handlowa; dostarczanie informacji przez sieci telekomunikacyjne i Internet w celach reklamowych i handlowych; dystrybucja towarów w celach reklamowych, rozpowszechnianie ogłoszeń reklamowych, wynajmowanie powierzchni na cele reklamowe oraz ogłoszenia handlowe i reklamowe; wypożyczanie materiału reklamowego; pośrednictwo w umowach kupna i sprzedaży towarów, przy zastosowaniu sieci komputerowych lub telekomunikacyjnych; marketing bezpośredni, marketing, doradztwo w zakresie zbytu i zakupu; powyższe usługi również dostarczane on-line z elektronicznych lub komputerowych baz danych lub Internetu; rozpowszechnianie materiałów reklamowych, publikowanie tekstów reklamowych, uaktualnianie materiałów reklamowych, bezpośrednia reklama on-line w sieci komputerowej i telekomunikacyjnej, oferowanie usług aukcyjnych w formie promocji; dystrybucja za pośrednictwem sieci komputerowej, sieci telekomunikacyjne, sieci telefoniczne i sieci radiowe w tym radioodbiorników CB towarów: radiokomunikacja (aparatura) przenośna, radia dwukierunkowe, włączając radia CB, radia o krótkim zasięgu z tunerem AM/FM oraz opcją informującą o pogodzie oraz o sytuacji na drogach, radia GMRS o większym zasięgu, radia dla statków, odbiorniki i akcesoria GPS, modemy, pagery, osprzęt do urządzeń telekomunikacyjnych, anteny: anteny radiowe, anteny samochodowe, anteny CB, anteny telekomunikacyjne, usługi domu mediowego, udostępnianie, przesyłanie i dostarczanie informacji tekstowej i obrazowej poprzez sieci komputerowe, sieci telekomunikacyjne, sieci telefoniczne i sieci radiowe w tym radioodbiorników CB o produktach łączności, usługach, technologii i danych związanych z prowadzeniem interesów w dziedzinie komunikacji i łączności, w szczególności do baz danych dostępnych publicznie, do sieci przesyłu danych, takich jak Internet lub na zapotrzebowanie per faxpolling, **38** usługi telekomunikacyjne: komunikacja wykorzystująca terminale komputera, przekazywanie danych, tekstu, dźwięku i obrazu, przekazywanie wiadomości i obrazów przy pomocy komputera, usługi radiowe w zakresie przekazywanie wiadomości, zbieranie, zestawianie, przesyłanie telekopii, przesyłanie danych on-line, transmisja satelitarna dźwięku i obrazu, usługi agencji prasowej, obsługa telekonferencji, poczta elektroniczna, ogłoszenia elektroniczne, dostarczanie dostępu do elektronicznych tablic ogłoszeń on-line, przesyłanie, dystrybucja i transmisja sygnałów telewizyjnych, radiowych, telekomunikacyjnych przez bezprzewodową i/lub kablową sieć cyfrową i analogową włącznie z operacjami on-line i off-line, także przez komputer, transmisja danych drogą satelitarną on-line przez globalną sieć komputerową; przesyłanie informacji, przesyłanie informacji tekstowej i obrazowej przez komputery, łączność

poprzez terminale komputerowe, łączność radiowa, łączność telefoniczna, łączność poprzez sieć światłowodów, poczta elektroniczna, przekaz satelitarny, telefonia komórkowa, wypożyczanie modemów, wypożyczanie telefonów, wypożyczanie urządzeń do przesyłania informacji, wypożyczanie urządzeń telekomunikacyjnych, zlecenia przywoławcze poprzez radio, telefon lub inne środki łączności elektronicznej, **42** usługi projektowania, programowania, tworzenia i obsługi internetowych systemów baz danych, aplikacji internetowych, stron internetowych, witryn internetowych, serwerów.

(111) **258302** (220) 2010 11 03 (210) 377337
 (151) 2013 07 10 (441) 2011 02 14
 (732) e-point Spółka Akcyjna, Warszawa, PL.
 (540) LEADer

(510), (511) **39** magazynowanie elektronicznych nośników danych lub dokumentów, **42** elektroniczna konwersja danych lub programów, konwersja danych lub dokumentów na formę elektroniczną, wypożyczanie oprogramowania komputerowego, projektowanie oprogramowania komputerowego, instalacje oprogramowania komputerowego, doradztwo w zakresie oprogramowania komputerowego.

(111) **258303** (220) 2011 08 03 (210) 388679
 (151) 2013 05 27 (441) 2011 11 07
 (732) ATA TAX SPÓŁKA Z OGRANICZONĄ ODPOWIEDZIALNOŚCIĄ, Warszawa, PL.; ATA AUDIT SPÓŁKA Z OGRANICZONĄ ODPOWIEDZIALNOŚCIĄ, Warszawa, PL.; ATA ACCOUNTING SERVICES SPÓŁKA Z OGRANICZONĄ ODPOWIEDZIALNOŚCIĄ SPÓŁKA KOMANDYTOWA, Warszawa, PL.
 (540)



Kolor znaku: oliwkowy, granatowy

(531) 26.11.2, 27.5.1, 29.1.12

(510), (511) **35** reklama; zarządzanie w działalności handlowej; administrowanie działalności handlowej; prace biurowe; usługi rachunkowe, usługi księgowe, prowadzenie ksiąg i ewidencji dla celów podatkowych, przygotowanie zeznań podatkowych, sporządzanie deklaracji podatkowych oraz ubezpieczeniowych, sporządzanie sprawozdań rachunkowych, sporządzanie bilansów księgowych, usługi audytorskie w zakresie rachunkowości, usługi analizy kosztów, doradztwo w zakresie rachunkowości, analiza podatkowa przedsięwzięć, przygotowywanie business planów oraz projektów inwestycyjnych, wycena działalności handlowej, prowadzenie ewidencji pracowniczej, rozliczenia z instytucjami ubezpieczeniowymi, sporządzanie analiz ekonomicznych, badania rynku, badania w dziedzinie działalności gospodarczej, informacja o działalności gospodarczej i handlowej, doradztwo w dziedzinie rachunkowości, doradztwo w zakresie organizacji, prowadzenia i zarządzania działalnością gospodarczą, usługi wycen handlowych, pośrednictwo w zawieraniu transakcji handlowych, ekspertyzy w dziedzinie działalności gospodarczej, ekspertyzy opłacalności; usługi związane z przenoszeniem przedsiębiorstw, usługi pozyskiwania, opracowywania i udostępniania informacji o działalności gospodarczej; usługi w zakresie badań statystycznych i przeprowadzania wyceny działalności gospodarczej; opracowywanie informacji statystycznych, zarządzanie zbiorami informatycznymi i zbiorami danych w systemach komputerowych, pozyskiwanie danych do komputerowych baz danych, usługi systematyzacji, sortowania i kompilacji danych w komputerowych bazach danych; informacja o powyższych usługach, w tym prezentowana w Internecie; usługi doradcze dotyczące wszystkich usług ujętych w tej klasie, **36** usługi ubezpieczeniowe; usługi finansowe; usługi monetarne; usługi w zakresie majątku nieruchomego, usługi finansowe, usługi audytów finansowych, doradztwo finansowe, pozyskiwanie środków finansowych na rzecz osób trzecich, inwestowanie środków finansowych w imieniu osób trzecich, badania sprawozdań finansowych, usługi biegłych rewidentów, przygotowywanie wycen i doradztwo w zakresie fuzji i podziałów spółek, przygotowywanie raportów i analiz w zakresie sytuacji finansowej spółek, wyceny przedsiębiorstw,

doradztwo finansowe przy nabyciu i sprzedaży przedsiębiorstw oraz udziałów w przedsiębiorstwach, usługi finansowej likwidacji przedsiębiorstw, usługi bankowe, świadczenie usług maklerskich, usługi w zakresie obrotu papierami wartościowymi, inwestowanie na rynku kapitałowym, rynku papierów wartościowych oraz na rynku nieruchomości, raportowanie notowań giełdowych, usługi zarządzania aktywami finansowymi (zarządzanie portfelem na zlecenie klienta), usługi doradztwa w zakresie obrotu papierami wartościowymi-raporty, analizy i opracowania na zamówienie klienta, usługi wprowadzania spółek do publicznego obrotu, usługi przygotowywania memorandum informacyjnych, prowadzenie rachunków maklerskich, usługi domów maklerskich, wykonywanie ekspertyz i prognoz finansowych, analiza finansowa, świadczenie usług konsultacyjno-doradczych w sprawach finansowych, doradztwo inwestycyjne, doradztwo podatkowe, zarządzanie funduszami powierniczymi, lokowanie powierzonych pieniędzy w imieniu własnym i na wspólny rachunek uczestników funduszy powierniczych, usługi udzielania i obsługi kredytów, zarządzanie powierzonymi środkami pieniężnymi oraz innymi aktywami, usługi zarządzania ryzykiem, tworzenie i prowadzenie funduszy inwestycyjnych i powierniczych; usługi brokerskie, udzielanie oraz zaciąganie kredytów i pożyczek, przeprowadzanie rozliczeń transakcji, dokonywanie obrotu wierzytelnościami, pośrednictwo ubezpieczeniowe, wycena aktywów ruchomych i nieruchomości, zarządzanie majątkiem, sponsorowanie finansowe, informacja o powyższych usługach, w tym prezentowana w Internecie; usługi doradcze dotyczące wszystkich usług ujętych w tej klasie, **41** nauczanie; kształcenie; rozrywka; usługi w zakresie sportu i kultury, usługi wydawnicze w zakresie rachunkowości, finansów, podatków, doradztwa gospodarczego, publikacje elektroniczne on-line, publikowanie tekstów innych niż reklamowe, organizowanie i obsługa szkoleń, seminariów, sympozjów, kongresów, konferencji, zjazdów, warsztatów, kształcenie praktyczne, nauczanie korespondencyjne, informacja o powyższych usługach, w tym prezentowana w Internecie; usługi doradcze dotyczące wszystkich usług ujętych w tej klasie.
 (551) wspólne prawo ochronne

(111) **258304** (220) 2011 08 03 (210) 388680
 (151) 2013 06 24 (441) 2011 11 07
 (732) ATA TAX SPÓŁKA Z OGRANICZONĄ ODPOWIEDZIALNOŚCIĄ, Warszawa, PL.; ATA AUDIT SPÓŁKA Z OGRANICZONĄ ODPOWIEDZIALNOŚCIĄ, Warszawa, PL.; ATA ACCOUNTING SERVICES SPÓŁKA Z OGRANICZONĄ ODPOWIEDZIALNOŚCIĄ SPÓŁKA KOMANDYTOWA, Warszawa, PL.
 (540)



(531) 26.11.2, 27.5.1

(510), (511) **35** reklama; zarządzanie w działalności handlowej; administrowanie działalności handlowej; prace biurowe; usługi rachunkowe, usługi księgowe, prowadzenie ksiąg i ewidencji dla celów podatkowych, przygotowanie zeznań podatkowych, sporządzanie deklaracji podatkowych oraz ubezpieczeniowych, sporządzanie sprawozdań rachunkowych, sporządzanie bilansów księgowych, usługi audytorskie w zakresie rachunkowości, usługi analizy kosztów, doradztwo w zakresie rachunkowości, analiza podatkowa przedsięwzięć, przygotowywanie business planów oraz projektów inwestycyjnych, wycena działalności handlowej, prowadzenie ewidencji pracowniczej, rozliczenia z instytucjami ubezpieczeniowymi, sporządzanie analiz ekonomicznych, badania rynku, badania w dziedzinie działalności gospodarczej, informacja o działalności gospodarczej i handlowej, doradztwo w dziedzinie rachunkowości, doradztwo w zakresie organizacji, prowadzenia i zarządzania działalnością gospodarczą, usługi wycen handlowych, pośrednictwo w zawieraniu transakcji handlowych, ekspertyzy w dziedzinie działalności gospodarczej, ekspertyzy opłacalności; usługi związane z przenoszeniem przedsiębiorstw, usługi pozyskiwania, opracowywania i udostępniania informacji o działalności gospodarczej; usługi w zakresie badań statystycznych i przeprowadzania wyceny działalności gospodarczej; opracowywanie informacji statystycznych, zarządzanie zbiorami informatycznymi i zbiorami danych w systemach komputerowych, pozyskiwa-

nie danych do komputerowych baz danych, usługi systematyzacji, sortowania i kompilacji danych w komputerowych bazach danych; informacja o powyższych usługach, w tym prezentowana w Internecie; usługi doradcze dotyczące wszystkich usług ujętych w tej klasie, **36** usługi ubezpieczeniowe; usługi finansowe; usługi monetarne; usługi w zakresie majątku nieruchomego, usługi finansowe, usługi audytów finansowych, doradztwo finansowe, pozyskiwanie środków finansowych na rzecz osób trzecich, inwestowanie środków finansowych w imieniu osób trzecich, badania sprawozdań finansowych, usługi biegłych rewidentów, przygotowywanie wycen i doradztwo w zakresie fuzji i podziałów spółek, przygotowywanie raportów i analiz w zakresie sytuacji finansowej spółek, wyceny przedsiębiorstw, doradztwo finansowe przy nabyciu i sprzedaży przedsiębiorstw oraz udziałów w przedsiębiorstwach, usługi finansowej likwidacji przedsiębiorstw, usługi bankowe, świadczenie usług maklerskich, usługi w zakresie obrotu papierami wartościowymi, inwestowanie na rynku kapitałowym, rynku papierów wartościowych oraz na rynku nieruchomości, raportowanie notowań giełdowych, usługi zarządzania aktywami finansowymi (zarządzanie portfelem na zlecenie klienta), usługi doradztwa w zakresie obrotu papierami wartościowymi-raporty, analizy i opracowania na zamówienie klienta, usługi wprowadzania spółek do publicznego obrotu, usługi przygotowywania memorandumów informacyjnych, prowadzenie rachunków maklerskich, usługi domów maklerskich, wykonywanie ekspertyz i prognoz finansowych, analiza finansowa, świadczenie usług konsultacyjno-doradczych w sprawach finansowych, doradztwo inwestycyjne, doradztwo podatkowe, zarządzanie funduszami powierniczymi, lokowanie powierzonych pieniędzy w imieniu własnym i na wspólny rachunek uczestników funduszy powierniczych, usługi udzielania i obsługi kredytów, zarządzanie powierzonymi środkami pieniężnymi oraz innymi aktywami, usługi zarządzania ryzykiem, tworzenie i prowadzenie funduszy inwestycyjnych i powierniczych; usługi brokerskie, udzielanie oraz zaciąganie kredytów i pożyczek, przeprowadzanie rozliczeń transakcji, dokonywanie obrotu wierzytelnościami, pośrednictwo ubezpieczeniowe, wycena aktywów ruchomych i nieruchomości, zarządzanie majątkiem, sponsorowanie finansowe, informacja o powyższych usługach, w tym prezentowana w Internecie; usługi doradcze dotyczące wszystkich usług ujętych w tej klasie, **41** nauczanie; kształcenie; rozrywka; usługi w zakresie sportu i kultury, usługi wydawnicze w zakresie rachunkowości, finansów, podatków, doradztwa gospodarczego, publikacje elektroniczne on-line, publikowanie tekstów innych niż reklamowe, organizowanie i obsługa szkoleń, seminariów, sympozjów, kongresów, konferencji, zjazdów, warsztatów, kształcenie praktyczne, nauczanie korespondencyjne, informacja o powyższych usługach, w tym prezentowana w Internecie; usługi doradcze dotyczące wszystkich usług ujętych w tej klasie. (551) wspólne prawo ochronne

(111) **258305** (220) 2011 08 03 (210) 388681
 (151) 2013 06 24 (441) 2011 11 07
 (732) ATA TAX SPÓŁKA Z OGRANICZONĄ ODPOWIEDZIALNOŚCIĄ,
 Warszawa, PL.; ATA AUDIT SPÓŁKA Z OGRANICZONĄ
 ODPOWIEDZIALNOŚCIĄ, Warszawa, PL.; ATA ACCOUNTING
 SERVICES SPÓŁKA Z OGRANICZONĄ ODPOWIEDZIALNOŚCIĄ
 SPÓŁKA KOMANDYTOWA, Warszawa, PL.
 (540)



(531) 26.11.2, 27.5.1
 (510), (511) **35** reklama; zarządzanie w działalności handlowej; administrowanie działalności handlowej; prace biurowe; usługi rachunkowe, usługi księgowość, prowadzenie ksiąg i ewidencji dla celów podatkowych, przygotowanie zeznań podatkowych, sporządzanie deklaracji podatkowych oraz ubezpieczeniowych, sporządzanie sprawozdań rachunkowych, sporządzanie bilansów księgowych, usługi audytorskie w zakresie rachunkowości, usługi analizy kosztów, doradztwo w zakresie rachunkowości, analiza podatkowa przedsięwzięć, przygotowywanie business planów oraz projektów inwestycyjnych, wycena działalności handlowej, prowadzenie ewidencji pracowniczej, rozliczenia z instytucjami ubezpieczeniowymi, sporządzanie analiz ekonomicznych, badania rynku, badania w dziedzinie działalności

gospodarczej, informacja o działalności gospodarczej i handlowej, doradztwo w dziedzinie rachunkowości, doradztwo w zakresie organizacji, prowadzenia i zarządzania działalnością gospodarczą, usługi wycen handlowych, pośrednictwo w zawieraniu transakcji handlowych, ekspertyzy w dziedzinie działalności gospodarczej, ekspertyzy opłacalności; usługi związane z przenoszeniem przedsiębiorstw, usługi pozyskiwania, opracowywania i udostępniania informacji o działalności gospodarczej; usługi w zakresie badań statystycznych i przeprowadzania wyceny działalności gospodarczej; opracowywanie informacji statystycznych, zarządzanie zbiorami informatycznymi i zbiorami danych w systemach komputerowych, pozyskiwanie danych do komputerowych baz danych, usługi systematyzacji, sortowania i kompilacji danych w komputerowych bazach danych; informacja o powyższych usługach, w tym prezentowana w Internecie; usługi doradcze dotyczące wszystkich usług ujętych w tej klasie, **36** usługi ubezpieczeniowe; usługi finansowe; usługi monetarne; usługi w zakresie majątku nieruchomego, usługi finansowe, usługi audytów finansowych, doradztwo finansowe, pozyskiwanie środków finansowych na rzecz osób trzecich, inwestowanie środków finansowych w imieniu osób trzecich, badania sprawozdań finansowych, usługi biegłych rewidentów, przygotowywanie wycen i doradztwo w zakresie fuzji i podziałów spółek, przygotowywanie raportów i analiz w zakresie sytuacji finansowej spółek, wyceny przedsiębiorstw, doradztwo finansowe przy nabyciu i sprzedaży przedsiębiorstw oraz udziałów w przedsiębiorstwach, usługi finansowej likwidacji przedsiębiorstw, usługi bankowe, świadczenie usług maklerskich, usługi w zakresie obrotu papierami wartościowymi, inwestowanie na rynku kapitałowym, rynku papierów wartościowych oraz na rynku nieruchomości, raportowanie notowań giełdowych, usługi zarządzania aktywami finansowymi (zarządzanie portfelem na zlecenie klienta), usługi doradztwa w zakresie obrotu papierami wartościowymi-raporty, analizy i opracowania na zamówienie klienta, usługi wprowadzania spółek do publicznego obrotu, usługi przygotowywania memorandumów informacyjnych, prowadzenie rachunków maklerskich, usługi domów maklerskich, wykonywanie ekspertyz i prognoz finansowych, analiza finansowa, świadczenie usług konsultacyjno-doradczych w sprawach finansowych, doradztwo inwestycyjne, doradztwo podatkowe, zarządzanie funduszami powierniczymi, lokowanie powierzonych pieniędzy w imieniu własnym i na wspólny rachunek uczestników funduszy powierniczych, usługi udzielania i obsługi kredytów, zarządzanie powierzonymi środkami pieniężnymi oraz innymi aktywami, usługi zarządzania ryzykiem, tworzenie i prowadzenie funduszy inwestycyjnych i powierniczych; usługi brokerskie, udzielanie oraz zaciąganie kredytów i pożyczek, przeprowadzanie rozliczeń transakcji, dokonywanie obrotu wierzytelnościami, pośrednictwo ubezpieczeniowe, wycena aktywów ruchomych i nieruchomości, zarządzanie majątkiem, sponsorowanie finansowe, informacja o powyższych usługach, w tym prezentowana w Internecie; usługi doradcze dotyczące wszystkich usług ujętych w tej klasie, **41** nauczanie; kształcenie; rozrywka; usługi w zakresie sportu i kultury, usługi wydawnicze w zakresie rachunkowości, finansów, podatków, doradztwa gospodarczego, publikacje elektroniczne on-line, publikowanie tekstów innych niż reklamowe, organizowanie i obsługa szkoleń, seminariów, sympozjów, kongresów, konferencji, zjazdów, warsztatów, kształcenie praktyczne, nauczanie korespondencyjne, informacja o powyższych usługach, w tym prezentowana w Internecie; usługi doradcze dotyczące wszystkich usług ujętych w tej klasie. (551) wspólne prawo ochronne

(111) **258306** (220) 2011 08 03 (210) 388683
 (151) 2013 06 24 (441) 2011 11 07
 (732) ATA TAX SPÓŁKA Z OGRANICZONĄ ODPOWIEDZIALNOŚCIĄ,
 Warszawa, PL.; ATA AUDIT SPÓŁKA Z OGRANICZONĄ
 ODPOWIEDZIALNOŚCIĄ, Warszawa, PL.; ATA ACCOUNTING
 SERVICES SPÓŁKA Z OGRANICZONĄ ODPOWIEDZIALNOŚCIĄ
 SPÓŁKA KOMANDYTOWA, Warszawa, PL.
 (540)

A T A Finance

(531) 26.11.2, 27.5.1
 (510), (511) **35** reklama; zarządzanie w działalności handlowej; administrowanie działalności handlowej; prace biurowe; usługi rachunko-

we, usługi księgowo, prowadzenie ksiąg i ewidencji dla celów podatkowych, przygotowanie zeznań podatkowych, sporządzanie deklaracji podatkowych oraz ubezpieczeniowych, sporządzanie sprawozdań rachunkowych, sporządzanie bilansów księgowych, usługi audytorskie w zakresie rachunkowości, usługi analizy kosztów, doradztwo w zakresie rachunkowości, analiza podatkowa przedsięwzięć, przygotowywanie business planów oraz projektów inwestycyjnych, wycena działalności handlowej, prowadzenie ewidencji pracowniczej, rozliczenia z instytucjami ubezpieczeniowymi, sporządzanie analiz ekonomicznych, badania rynku, badania w dziedzinie działalności gospodarczej, informacja o działalności gospodarczej i handlowej, doradztwo w dziedzinie rachunkowości, doradztwo w zakresie organizacji, prowadzenia i zarządzania działalnością gospodarczą, usługi wycen handlowych, pośrednictwo w zawieraniu transakcji handlowych, ekspertyzy w dziedzinie działalności gospodarczej, ekspertyzy opłacalności; usługi związane z przenoszeniem przedsiębiorstw, usługi pozyskiwania, opracowywania i udostępniania informacji o działalności gospodarczej; usługi w zakresie badań statystycznych i przeprowadzania wyceny działalności gospodarczej; opracowywanie informacji statystycznych, zarządzanie zbiorami informatycznymi i zbiorami danych w systemach komputerowych, pozyskiwanie danych do komputerowych baz danych, usługi systematyzacji, sortowania i kompilacji danych w komputerowych bazach danych; informacja o powyższych usługach, w tym prezentowana w Internecie; usługi doradcze dotyczące wszystkich usług ujętych w tej klasie, **36** usługi ubezpieczeniowe; usługi finansowe; usługi monetarne; usługi w zakresie majątku nieruchomości, usługi finansowe, usługi audytów finansowych, doradztwo finansowe, pozyskiwanie środków finansowych na rzecz osób trzecich, inwestowanie środków finansowych w imieniu osób trzecich, badania sprawozdań finansowych, usługi biegłych rewidentów, przygotowywanie wycen i doradztwo w zakresie fuzji i podziałów spółek, przygotowywanie raportów i analiz w zakresie sytuacji finansowej spółek, wyceny przedsiębiorstw, doradztwo finansowe przy nabyciu i sprzedaży przedsiębiorstw oraz udziałów w przedsiębiorstwach, usługi finansowej likwidacji przedsiębiorstw, usługi bankowe, świadczenie usług maklerskich, usługi w zakresie obrotu papierami wartościowymi, inwestowanie na rynku kapitałowym, rynku papierów wartościowych oraz na rynku nieruchomości, raportowanie notowań giełdowych, usługi zarządzania aktywami finansowymi (zarządzanie portfelem na zlecenie klienta), usługi doradztwa w zakresie obrotu papierami wartościowymi-raporty, analizy i opracowania na zamówienie klienta, usługi wprowadzania spółek do publicznego obrotu, usługi przygotowywania memorandumów informacyjnych, prowadzenie rachunków maklerskich, usługi domów maklerskich, wykonywanie ekspertyz i prognoz finansowych, analiza finansowa, świadczenie usług konsultacyjno-doradczych w sprawach finansowych, doradztwo inwestycyjne, doradztwo podatkowe, zarządzanie funduszami powierniczymi, lokowanie powierzonych pieniędzy w imieniu własnym i na wspólny rachunek uczestników funduszy powierniczych, usługi udzielania i obsługi kredytów, zarządzanie powierzonymi środkami pieniężnymi oraz innymi aktywami, usługi zarządzania ryzykiem, tworzenie i prowadzenie funduszy inwestycyjnych i powierniczych; usługi brokerskie, udzielanie oraz zaciąganie kredytów i pożyczek, przeprowadzanie rozliczeń transakcji, dokonywanie obrotu wierzytelnościami, pośrednictwo ubezpieczeniowe, wycena aktywów ruchomych i nieruchomości, zarządzanie majątkiem, sponsorowanie finansowe, informacja o powyższych usługach, w tym prezentowana w Internecie; usługi doradcze dotyczące wszystkich usług ujętych w tej klasie, **41** nauczanie; kształcenie; rozrywka; usługi w zakresie sportu i kultury, usługi wydawnicze w zakresie rachunkowości, finansów, podatków, doradztwa gospodarczego, publikacje elektroniczne on-line, publikowanie tekstów innych niż reklamowe, organizowanie i obsługa szkoleń, seminariów, sympozjów, kongresów, konferencji, zjazdów, warsztatów, kształcenie praktyczne, nauczanie korespondencyjne, informacja o powyższych usługach, w tym prezentowana w Internecie; usługi doradcze dotyczące wszystkich usług ujętych w tej klasie. (511) wspólne prawo ochronne

(111) **258307** (220) 2011 08 03 (210) 388684
 (151) 2013 06 24 (441) 2011 11 07
 (732) ATA TAX SPÓŁKA Z OGRANICZONĄ ODPOWIEDZIALNOŚCIĄ,
 Warszawa, PL.; ATA AUDIT SPÓŁKA Z OGRANICZONĄ
 ODPOWIEDZIALNOŚCIĄ, Warszawa, PL.; ATA ACCOUNTING

SERVICES SPÓŁKA Z OGRANICZONĄ ODPOWIEDZIALNOŚCIĄ
 SPÓŁKA KOMANDYTOWA, Warszawa, PL.
 (540)

A|T|A Finance

Kolor znaku: oliwkowy, granatowy

(531) 26.11.2, 27.5.1, 29.1.12

(510), (511) **35** reklama; zarządzanie w działalności handlowej; administrowanie działalności handlowej; prace biurowe; usługi rachunkowe, usługi księgowo, prowadzenie ksiąg i ewidencji dla celów podatkowych, przygotowanie zeznań podatkowych, sporządzanie deklaracji podatkowych oraz ubezpieczeniowych, sporządzanie sprawozdań rachunkowych, sporządzanie bilansów księgowych, usługi audytorskie w zakresie rachunkowości, usługi analizy kosztów, doradztwo w zakresie rachunkowości, analiza podatkowa przedsięwzięć, przygotowywanie business planów oraz projektów inwestycyjnych, wycena działalności handlowej, prowadzenie ewidencji pracowniczej, rozliczenia z instytucjami ubezpieczeniowymi, sporządzanie analiz ekonomicznych, badania rynku, badania w dziedzinie działalności gospodarczej, informacja o działalności gospodarczej i handlowej, doradztwo w dziedzinie rachunkowości, doradztwo w zakresie organizacji, prowadzenia i zarządzania działalnością gospodarczą, usługi wycen handlowych, pośrednictwo w zawieraniu transakcji handlowych, ekspertyzy w dziedzinie działalności gospodarczej, ekspertyzy opłacalności; usługi związane z przenoszeniem przedsiębiorstw, usługi pozyskiwania, opracowywania i udostępniania informacji o działalności gospodarczej; usługi w zakresie badań statystycznych i przeprowadzania wyceny działalności gospodarczej; opracowywanie informacji statystycznych, zarządzanie zbiorami informatycznymi i zbiorami danych w systemach komputerowych, pozyskiwanie danych do komputerowych baz danych, usługi systematyzacji, sortowania i kompilacji danych w komputerowych bazach danych; informacja o powyższych usługach, w tym prezentowana w Internecie; usługi doradcze dotyczące wszystkich usług ujętych w tej klasie, **36** usługi ubezpieczeniowe; usługi finansowe; usługi monetarne; usługi w zakresie majątku nieruchomości, usługi finansowe, usługi audytów finansowych, doradztwo finansowe, pozyskiwanie środków finansowych na rzecz osób trzecich, inwestowanie środków finansowych w imieniu osób trzecich, badania sprawozdań finansowych, usługi biegłych rewidentów, przygotowywanie wycen i doradztwo w zakresie fuzji i podziałów spółek, przygotowywanie raportów i analiz w zakresie sytuacji finansowej spółek, wyceny przedsiębiorstw, doradztwo finansowe przy nabyciu i sprzedaży przedsiębiorstw oraz udziałów w przedsiębiorstwach, usługi finansowej likwidacji przedsiębiorstw, usługi bankowe, świadczenie usług maklerskich, usługi w zakresie obrotu papierami wartościowymi, inwestowanie na rynku kapitałowym, rynku papierów wartościowych oraz na rynku nieruchomości, raportowanie notowań giełdowych, usługi zarządzania aktywami finansowymi (zarządzanie portfelem na zlecenie klienta), usługi doradztwa w zakresie obrotu papierami wartościowymi-raporty, analizy i opracowania na zamówienie klienta, usługi wprowadzania spółek do publicznego obrotu, usługi przygotowywania memorandumów informacyjnych, prowadzenie rachunków maklerskich, usługi domów maklerskich, wykonywanie ekspertyz i prognoz finansowych, analiza finansowa, świadczenie usług konsultacyjno-doradczych w sprawach finansowych, doradztwo inwestycyjne, doradztwo podatkowe, zarządzanie funduszami powierniczymi, lokowanie powierzonych pieniędzy w imieniu własnym i na wspólny rachunek uczestników funduszy powierniczych, usługi udzielania i obsługi kredytów, zarządzanie powierzonymi środkami pieniężnymi oraz innymi aktywami, usługi zarządzania ryzykiem, tworzenie i prowadzenie funduszy inwestycyjnych i powierniczych; usługi brokerskie, udzielanie oraz zaciąganie kredytów i pożyczek, przeprowadzanie rozliczeń transakcji, dokonywanie obrotu wierzytelnościami, pośrednictwo ubezpieczeniowe, wycena aktywów ruchomych i nieruchomości, zarządzanie majątkiem, sponsorowanie finansowe, informacja o powyższych usługach, w tym prezentowana w Internecie; usługi doradcze dotyczące wszystkich usług ujętych w tej klasie, **41** nauczanie; kształcenie; rozrywka; usługi w zakresie sportu i kultury, usługi wydawnicze w zakresie rachunkowości, finansów, podatków, doradztwa gospodarczego, publikacje elektroniczne on-line, publi-

kowanie tekstów innych niż reklamowe, organizowanie i obsługa szkoleń, seminariów, sympozjów, kongresów, konferencji, zjazdów, warsztatów, kształcenie praktyczne, nauczanie korespondencyjne, informacja o powyższych usługach, w tym prezentowana w Internecie; usługi doradcze dotyczące wszystkich usług ujętych w tej klasie. (51) wspólne prawo ochronne

(111) **258308** (220) 2011 08 26 (210) 389486
(151) 2013 07 26 (441) 2011 12 05
(732) STRADOWSKI WOJCIECH SSG CORP, Warszawa, PL.
(540)

SSG

(531) 27.5.1
(510), (511) **25** odzież i obuwie za wyjątkiem rękawic jeździeckich, **28** deski surfingowe, deskorolki, body board.

(111) **258309** (220) 2011 09 21 (210) 390500
(151) 2013 06 04 (441) 2012 01 02
(732) PETROTEL SPÓŁKA Z OGRANICZONĄ
ODPOWIEDZIALNOŚCIĄ, Płock, PL.
(540) ŚwiatłoNET

(510), (511) **35** reklama radiowa i telewizyjna; rozpowszechnianie materiałów reklamowych, **37** instalowanie i naprawa telefonów; instalowanie i naprawa urządzeń lub linii elektrycznych, sygnalizacyjnych i telekomunikacyjnych, **38** usługi telekomunikacyjne; połączenia i trasy połączeń dla telekomunikacji; usługi w zakresie łączności: radiofonicznej, telegraficznej, telefonicznej, telefaksowej, telefonii komórkowej i/lub cyfrowej oraz poprzez Internet; usługi łączności światłowodowej; usługi poczty elektronicznej; usługi transmisji i emisji programów radiowych i telewizyjnych; telewizja kablowa; informacja o telekomunikacji; umożliwianie klientom dostępu do Internetu, zwłaszcza za pomocą łącz światłowodowych; połączenia ze światową siecią komputerową za pośrednictwem telekomunikacji; usługi udostępniania połączenia ze światową siecią komputerową w celu pobierania ze stron Internetowych utworów muzycznych, filmowych i sztuk plastycznych; usługi przekazu telewizyjnego z umożliwieniem klientom wyboru programu, który chcą oglądać i/lub nagrywać; usługi dostarczania informacji lokalnych ze względu na siedzibę klienta; usługi telekomunikacyjne obejmujące przesyłanie informacji tekstowych, dźwiękowych i obrazowych za pośrednictwem przekazu satelitarnego, naziemnego, kablowego, światłowodowego oraz za pośrednictwem Internetu; usługi w zakresie zbierania i dostarczania informacji on-line z wykorzystaniem multimedialnych, urządzeń telekomunikacyjnych oraz z komputerowych baz danych; usługi wypożyczania urządzeń służących do przesyłania informacji tekstowych, dźwiękowych i obrazowych oraz urządzeń do kodowania i dekodowania sygnałów i innych urządzeń telekomunikacyjnych.

(111) **258310** (220) 2011 10 25 (210) 392004
(151) 2013 07 16 (441) 2012 01 30
(732) SIERADZKA ANETA, PACZYŃSKI JAKUB KARKONOSKIE
TAJEMNICE SPÓŁKA CYWILNA, Karpacz, PL.
(540)



(531) 4.1.25, 24.11.1, 26.1.1, 27.5.1
(510), (511) **14** metale szlachetne i ich stopy, wyroby z metali szlachetnych lub pokrywane nimi, nie ujęte w innych klasach; wyroby jubilerskie, kamienie szlachetne; przyrządy zegarmistrzowskie i chronometryczne, **28** gry i zabawki; artykuły gimnastyczne i sportowe nie ujęte w innych klasach; ozdoby choinkowe, **31** produkty rolnicze,

ogrodnicze i leśne oraz ziarna nie ujęte w innych klasach; żywe zwierzęta; świeże owoce i warzywa; nasiona, naturalne rośliny i kwiaty; pasza dla zwierząt, słoń, **32** piwo; wody mineralne i gazowane oraz inne napoje bezalkoholowe; napoje owocowe i soki owocowe; syropy i inne preparaty do produkcji napojów, **35** reklama; zarządzanie przedsiębiorstwem administrowanie przedsiębiorstwem; czynności biurowe, **41** nauczanie; organizacja szkoleń; rozrywka; usługi sportowe i kulturalne, **43** usługi zaopatrzenia w żywność i napoje; tymczasowe zakwaterowanie, **45** usługi prawne.

(111) **258311** (220) 2011 12 13 (210) 394051
(151) 2013 06 03 (441) 2012 03 26
(732) 7ISLANDS SPÓŁKA Z OGRANICZONĄ
ODPOWIEDZIALNOŚCIĄ, Warszawa, PL.
(540)



Kolor znaku: brązowy, czerwony, czarny
(531) 3.13.9, 25.7.25, 27.5.1, 27.7.1, 29.1.13

(510), (511) **35** badania rynku, oferowanie w mediach produktów dla handlu detalicznego, doradztwo w zakresie prowadzenia działalności gospodarczej, informacja o działalności gospodarczej, zarządzanie w zakresie zamówień w handlu, handlowe informacje i porady udzielane konsumentom jako punkty informacji konsumenckiej, administrowanie hotelami, rozpowszechnianie ogłoszeń reklamowych, rozpowszechnianie materiałów reklamowych w formie ulotek, prospektów, druków, próbek, reklama billboardowa, reklama za pośrednictwem sieci komputerowej, wynajmowanie przestrzeni reklamowej, reklamy korespondencyjne, przygotowanie reklam prasowych, reklamy radiowe, reklamy telewizyjne, **39** organizowanie wycieczek, pilotowanie, rezerwowanie miejsc na podróże, transport podróży, rezerwacja miejsc na podróż, rezerwacja transportu, transport samochodowy, wypożyczanie samochodów, pośrednictwo w transporcie, transport pasażerski, transport podróży, turystyka w formie zwiedzania, organizowanie wycieczek, zwiedzanie turystyczne, **41** nagrywanie filmów na taśmach wideo jako filmowanie, usługi obozów wakacyjnych w formie rozrywki i zabawy, produkcja filmów, produkcja filmów na taśmach wideo, **43** domy turystyczne, hotele, pensjonaty, rezerwacja miejsc w pensjonatach, rezerwacja kwater na pobyt czasowy, restauracje, rezerwacje miejsc w hotelach, usługi barowe, organizowanie obozów wakacyjnych w formie zakwaterowania.

(111) **258312** (220) 2011 12 13 (210) 394056
(151) 2013 06 03 (441) 2012 03 26
(732) 7ISLANDS SPÓŁKA Z OGRANICZONĄ
ODPOWIEDZIALNOŚCIĄ, Warszawa, PL.
(540)



Kolor znaku: brązowy, czarny, zielony
(531) 2.9.4, 27.5.1, 27.7.1, 29.1.13

(510), (511) **35** badania rynku, oferowanie w mediach produktów dla handlu detalicznego, doradztwo w zakresie prowadzenia działalności gospodarczej, informacja o działalności gospodarczej, zarządzanie w zakresie zamówień w handlu, handlowe informacje i porady udzielane konsumentom jako punkty informacji konsumenckiej, administrowanie hotelami, rozpowszechnianie ogłoszeń reklamowych, rozpowszechnianie materiałów reklamowych w formie ulotek, prospektów, druków, próbek, reklama billboardowa, reklama za pośrednictwem sieci komputerowej, wynajmowanie przestrzeni reklamowej, reklamy korespondencyjne, przygotowanie reklam prasowych, reklamy radiowe, reklamy telewizyjne, **39** organizowanie wycieczek, pilotowanie, rezerwowanie miejsc na podróże, transport podróży, rezerwacja miejsc na podróż, rezerwacja transportu, transport samochodowy, wypożyczanie samochodów, pośrednictwo w trans-

porcie, transport pasażerski, transport podróży, turystyka w formie zwiedzania, organizowanie wycieczek, zwiedzanie turystyczne, **41** nagrywanie filmów na taśmach wideo jako filmowanie, usługi obozów wakacyjnych w formie rozrywki i zabawy, produkcja filmów, produkcja filmów na taśmach wideo, **43** domy turystyczne, hotele, pensjonaty, rezerwacja miejsc w pensjonatach, rezerwacja kwater na pobyt czasowy, restauracje, rezerwacje miejsc w hotelach, usługi barowe, organizowanie obozów wakacyjnych w formie zakwaterowania.

(111) **258313** (220) 2011 12 13 (210) 394058
(151) 2013 06 03 (441) 2012 03 26
(732) 7ISLANDS SPÓŁKA Z OGRANICZONĄ
ODPOWIEDZIALNOŚCIĄ, Warszawa, PL.
(540)



Kolor znaku: czarny, brązowy, żółty, pomarańczowy, biały
(531) 2.9.4, 3.7.15, 27.5.1, 27.7.1, 29.1.15
(510), (511) **35** badania rynku, oferowanie w mediach produktów dla handlu detalicznego, doradztwo w zakresie prowadzenia działalności gospodarczej, informacja o działalności gospodarczej, zarządzanie w zakresie zamówień w handlu, handlowe informacje i porady udzielane konsumentom jako punkty informacji konsumenckiej, administrowanie hotelami, rozpowszechnianie ogłoszeń reklamowych, rozpowszechnianie materiałów reklamowych w formie ulotek, prospektów, druków, próbek, reklama billboardowa, reklama za pośrednictwem sieci komputerowej, wynajmowanie przestrzeni reklamowej, reklamy korespondencyjne, przygotowanie reklam prasowych, reklamy radiowe, reklamy telewizyjne, **39** organizowanie wycieczek, pilotowanie, rezerwowanie miejsc na podróże, transport podróży, rezerwacja miejsc na podróż, rezerwacja transportu, transport samochodowy, wypożyczanie samochodów, pośrednictwo w transporcie, transport pasażerski, transport podróży, turystyka w formie zwiedzania, organizowanie wycieczek, zwiedzanie turystyczne, **41** nagrywanie filmów na taśmach wideo jako filmowanie, usługi obozów wakacyjnych w formie rozrywki i zabawy, produkcja filmów, produkcja filmów na taśmach wideo, **43** domy turystyczne, hotele, pensjonaty, rezerwacja miejsc w pensjonatach, rezerwacja kwater na pobyt czasowy, restauracje, rezerwacje miejsc w hotelach, usługi barowe, organizowanie obozów wakacyjnych w formie zakwaterowania.

(111) **258314** (220) 2011 12 13 (210) 394059
(151) 2013 06 03 (441) 2012 03 26
(732) 7ISLANDS SPÓŁKA Z OGRANICZONĄ
ODPOWIEDZIALNOŚCIĄ, Warszawa, PL.
(540)



Kolor znaku: beżowy, czarny, brązowy, biały
(531) 2.9.4, 3.1.8, 27.5.1, 27.7.1, 29.1.14
(510), (511) **35** badania rynku, oferowanie w mediach produktów dla handlu detalicznego, doradztwo w zakresie prowadzenia działalności gospodarczej, informacja o działalności gospodarczej, zarządzanie w zakresie zamówień w handlu, handlowe informacje i porady udzielane konsumentom jako punkty informacji konsumenckiej, administrowanie hotelami, rozpowszechnianie ogłoszeń reklamowych, rozpowszechnianie materiałów reklamowych w formie ulotek, prospektów, druków, próbek, reklama billboardowa, reklama za pośrednictwem sieci komputerowej, wynajmowanie przestrzeni reklamowej, reklamy korespondencyjne, przygotowanie reklam prasowych, reklamy radiowe, reklamy telewizyjne, **39** organizowanie wycieczek, pilotowanie, rezerwowanie miejsc na podróże, transport podróży, rezerwacja miejsc na podróż, rezerwacja transportu, transport samochodowy, wypożyczanie samochodów, pośrednictwo w trans-

porcie, transport pasażerski, transport podróży, turystyka w formie zwiedzania, organizowanie wycieczek, zwiedzanie turystyczne, **41** nagrywanie filmów na taśmach wideo jako filmowanie, usługi obozów wakacyjnych w formie rozrywki i zabawy, produkcja filmów, produkcja filmów na taśmach wideo, **43** domy turystyczne, hotele, pensjonaty, rezerwacja miejsc w pensjonatach, rezerwacja kwater na pobyt czasowy, restauracje, rezerwacje miejsc w hotelach, usługi barowe, organizowanie obozów wakacyjnych w formie zakwaterowania.

(111) **258315** (220) 2012 01 23 (210) 395548
(151) 2013 07 23 (441) 2012 05 07
(732) STASIAK MIROSŁAW P. H. P. U. MIRATRANS, Błonie, PL.
(540)



Kolor znaku: niebieski
(531) 26.11.3, 27.5.1, 29.1.4
(510), (511) **39** transport samochodowy towarów.

(111) **258316** (220) 2012 02 02 (210) 396128
(151) 2013 05 23 (441) 2012 05 07
(732) MAREL-ORZECZOWSKA EDYTA, ORZECZOWSKI ROBERT
VERMARI SPÓŁKA CYWILNA, Warszawa, PL.
(540)



Kolor znaku: czerwony, biały, jasnoszary, ciemnoszary, czarny
(531) 26.4.2, 27.5.1, 29.1.14
(510), (511) **09** okulary, okulary przeciwsłoneczne, okulary ochronne do uprawiania sportu, okulary przeciwosłepieniowe, gogle sportowe, kaski ochronne do uprawiania sportu.

(111) **258317** (220) 2012 02 07 (210) 396349
(151) 2013 05 31 (441) 2012 05 21
(732) NORD FARM SPÓŁKA Z OGRANICZONĄ
ODPOWIEDZIALNOŚCIĄ, Łódź, PL.
(540) HEPAFASTIN
(510), (511) **05** żywność dietetyczna do celów medycznych, substancje dietetyczne do celów leczniczych, suplementy mineralne do żywności, preparaty witaminowe, środki spożywcze do celów medycznych.

(111) **258318** (220) 2012 02 24 (210) 397184
(151) 2013 06 20 (441) 2012 06 04
(732) ZAMEYŃSKI MIROSŁAW HANDEL PRODUKCJA USŁUGI,
Siewierz, PL.
(540)



(531) 27.5.1
(510), (511) **25** odzież damska, męska, młodzieżowa i dziecięca, bielizna, bluzki, koszule, bezrękawniki i kamizelki, bluzy i kombinezony, kostiumy kąpielowe, kołnierzyki i kołnierzyki przypinane, spodnie, bryczesy, getry i legginsy, spódnice, sukienki, swetry, żakiety, odzież wierzchnia, w tym kurtki, kurtki wełniane i futrzane, palta, płaszcze i peleryny, fartuchy, nakrycia głowy, w tym czapki, berety, kapelusze, etole, szale i szaliki, stroje na maskarady, odzież ze skóry i jej imitacji, szlafroki, piżamy, halki i półhalki.

(111) **258319** (220) 2012 02 29 (210) 397447
(151) 2013 06 04 (441) 2012 06 04
(732) KOWALCZYKOWSKI KAMIL SYSTEMSTUDIO, Poznań, PL.

(540)



(531) 9.3.25, 19.3.24, 19.3.25, 27.5.1

(510), (511) **16** papier, karton i wyroby z tych materiałów, nie ujęte w innych klasach; materiały biurowe, materiały piśmienne; bloczki do pisania, pudełka kartonowe lub papierowe, pojemniki na kartki do notatek.

(111) **258320** (220) 2012 02 29 (210) 397448
 (151) 2013 06 04 (441) 2012 06 04
 (732) KOWALCZYKOWSKI KAMIL SYSTEMSTUDIO, Poznań, PL.
 (540)



(531) 9.3.25, 19.3.24, 19.3.25, 27.5.1

(510), (511) **16** papier, karton i wyroby z tych materiałów, nie ujęte w innych klasach; materiały biurowe, materiały piśmienne; bloczki do pisania, pudełka kartonowe lub papierowe, pojemniki na kartki do notatek.

(111) **258321** (220) 2012 03 05 (210) 397597
 (151) 2013 05 31 (441) 2012 06 18
 (732) ZAKŁADY TWORZYW SZTUCZNYCH GAMRAT
 SPÓŁKA AKCYJNA, Jasło, PL.
 (540) MODUS
 (510), (511) **27** wykładziny ścienne z polichlorku winylu.

(111) **258322** (220) 2012 03 05 (210) 397598
 (151) 2013 05 31 (441) 2012 06 18
 (732) ZAKŁADY TWORZYW SZTUCZNYCH GAMRAT SPÓŁKA
 AKCYJNA, Jasło, PL.
 (540) GAMRAT SPORT
 (510), (511) **27** wykładziny podłogowe z polichlorku winylu dla obiektów sportowych.

(111) **258323** (220) 2012 03 05 (210) 397624
 (151) 2013 05 31 (441) 2012 06 18
 (732) HEXANOVA SPÓŁKA Z OGRANICZONĄ
 ODPOWIEDZIALNOŚCIĄ, Pieńków, PL.
 (540) HEXACOLON
 (510), (511) **05** żywność dietetyczna do celów medycznych, substancje dietetyczne do celów leczniczych, suplementy mineralne do żywności, preparaty witaminowe, środki spożywcze do celów medycznych.

(111) **258324** (220) 2012 03 05 (210) 397626
 (151) 2013 05 31 (441) 2012 06 18
 (732) HEXANOVA SPÓŁKA Z OGRANICZONĄ
 ODPOWIEDZIALNOŚCIĄ, Pieńków, PL.
 (540) HEXAFLEX
 (510), (511) **05** żywność dietetyczna do celów medycznych, substancje dietetyczne do celów leczniczych, suplementy mineralne do żywności, preparaty witaminowe, środki spożywcze do celów medycznych.

(111) **258325** (220) 2012 03 05 (210) 397627
 (151) 2013 05 31 (441) 2012 06 18
 (732) HEXANOVA SPÓŁKA Z OGRANICZONĄ
 ODPOWIEDZIALNOŚCIĄ, Pieńków, PL.

(540) HEXAREUM

(510), (511) **05** żywność dietetyczna do celów medycznych, substancje dietetyczne do celów leczniczych, suplementy mineralne do żywności, preparaty witaminowe, środki spożywcze do celów medycznych.

(111) **258326** (220) 2012 03 05 (210) 397628
 (151) 2013 05 31 (441) 2012 06 18
 (732) HEXANOVA SPÓŁKA Z OGRANICZONĄ
 ODPOWIEDZIALNOŚCIĄ, Pieńków, PL.

(540) HEXACALCIN

(510), (511) **05** żywność dietetyczna do celów medycznych, substancje dietetyczne do celów leczniczych, suplementy mineralne do żywności, preparaty witaminowe, środki spożywcze do celów medycznych.

(111) **258327** (220) 2012 03 05 (210) 397629
 (151) 2013 05 31 (441) 2012 06 18
 (732) MAREL-ORZECHOWSKA EDYTA, ORZECHOWSKI ROBERT
 VERMARI SPÓŁKA CYWILNA, Warszawa, PL.
 (540)



(531) 27.5.1

(510), (511) **09** okulary ochronne do uprawiania sportu, gogle sportowe, kaski ochronne.

(111) **258328** (220) 2012 03 12 (210) 397910
 (151) 2013 07 24 (441) 2012 06 18
 (732) RUBASZEWSKI KRZYSZTOF PRZEDSIĘBIORSTWO-
 HANDLOWO-USŁUGOWE HAMMERMAN, Mościczki, PL.
 (540) HAMMERMAN

(510), (511) **06** budowlane materiały metalowe, materiały konstrukcyjne metalowe, metalowe elementy stolarki budowlanej: balustrady metalowe, barierki schodowe metalowe, bramy i furtki metalowe, groty metalowe, kratownice metalowe, kraty metalowe na ramach metalowych z kotwami i ramach metalowych z zawiasami do drzwi i okien, kształtowniki metalowe, ogrodzenia metalowe, okucia do budownictwa metalowe, ościeżnice metalowe, profile metalowe, słupy i pręty ogrodzeniowe metalowe, płyty konstrukcyjne metalowe, skrzynki na listy metalowe, popiersia, posągi i statuetki z metali nieszlachetnych, wyroby artystyczne z brązu, materiały blacharskie dla budownictwa, blacha jako płyty i arkusze, metalowe: druty, gałki, groty, haki, klamki, kołki, kołatki, kołnierze, listwy, nakrętki, nity, pierścienie, pręty, śruby, sworznie, taśmy, tralki, uchwyty, **37** usługi w zakresie montażu, naprawy, konserwacji i modernizacji budowlanych konstrukcji metalowych i metalowych elementów stolarki budowlanej, usługi w zakresie montażu, naprawy i konserwacji metalowych płotów, ogrodzeń, bram, furtek, balustrad, poręczy i krat, roboty ogólnobudowlane związane z montażem i wznoszeniem budynków i budowli z elementów prefabrykowanych, usługi w zakresie wykonywania fundamentów i izolowania budynków, wykonywanie konstrukcji i pokryć dachowych, zakładanie stolarki budowlanej, szklenie, budowlane roboty wykończeniowe: murowanie, tynkowanie, malowanie, układanie posadzek, tapetowanie, oblicowywanie ścian, **40** obróbka metali i nakładanie powłok na metale, obróbka mechaniczna elementów metalowych: gięcie profili proste i przestrzenne, gięcie walcowe na zimno blach, zwijanie blach w formy symetryczne i niesymetryczne, zginanie i kantowanie blach, cięcie blach nożycowe i ogniowe, cięcie metalowych wyrobów hutniczych, obróbka powierzchni blach: polerowanie, platerowanie, kowalstwo artystyczne, usługi w zakresie obróbki mechanicznej metali: frezowanie, kucie, prasowanie, skrawanie, szlifowanie, walcowanie, wiercenie, wytłaczanie, ukosowanie palnikiem, usługi w zakresie obróbki: kowalskiej, ślusarskiej, spawalniczej, sortowanie i rozdrabnianie złomu metali, utylizacja i unieszkodliwianie odpadów przemysłowych i wyrobów wybrakowanych, recykling odpadków i odpadów.

(111) **258329** (220) 2012 04 04 (210) 399088
 (151) 2013 05 31 (441) 2012 07 16

(732) BAKOMA SPÓŁKA Z OGRANICZONĄ ODPOWIEDZIALNOŚCIĄ,
Warszawa, PL.
(540)



Kolor znaku: granatowy, niebieski

(531) 27.5.1, 29.1.4

(510), (511) **29** mleko i produkty mleczne, sery, jogurty.

(111) **258330** (220) 2012 04 04 (210) 399089
(151) 2013 05 31 (441) 2012 07 16

(732) BAKOMA SPÓŁKA Z OGRANICZONĄ ODPOWIEDZIALNOŚCIĄ,
Warszawa, PL.
(540)



Kolor znaku: granatowy, niebieski

(531) 27.5.1, 29.1.4

(510), (511) **29** mleko i produkty mleczne, sery, jogurty.

(111) **258331** (220) 2012 04 05 (210) 399101
(151) 2013 05 31 (441) 2012 07 16

(732) LABORATORIUM KOSMETYCZNE JOANNA BOGUSŁAW
GÓRKA, RYSZARD KORCZAK SPÓŁKA JAWNA,
Warszawa, PL.

(540) joanna imię piękna

(510), (511) **03** kosmetyki do mycia, pielęgnacji, upiększania włosów i ciała, w tym: środki do mycia włosów i ciała, środki do kąpieli, preparaty toaletowe takie jak: dezodoranty, sole do kąpieli, aromaty do kąpieli, preparaty pielęgnacyjne, w tym: kremy, maseczki, żele, śmietanki i mleczka kosmetyczne, kosmetyki upiększające do włosów i ciała, artykuły kosmetyczne do upiększania, w tym: szminki, cienie i tusze, farby do włosów, płyny do trwałości, kremy koloryzujące i odbarwiający, pudry, fluidy, kremy i woski depilujące, liftingi, artykuły perfumeryjne, wata do celów kosmetycznych, bibułki i chusteczki nasączone płynami kosmetycznymi, środki do pielęgnacji jamy ustnej, artykuły perfumeryjne, **05** preparaty do kąpieli leczniczych, preparaty farmaceutyczne przeciw łupieżowi, preparaty farmaceutyczne do włosów.

(111) **258332** (220) 2012 04 20 (210) 399633
(151) 2013 07 17 (441) 2012 07 30

(732) ARPAPOL SPÓŁKA Z OGRANICZONĄ
ODPOWIEDZIALNOŚCIĄ, Wrocław, PL.
(540)



Kolor znaku: ciemnoczerwony, czarny

(531) 26.11.1, 26.11.9, 27.5.1, 29.1.12

(510), (511) **09** sprzęt przeciwpożarowy oraz sprzęt bezpieczeństwa i higieny pracy, **35** sprzedaż sprzętu przeciwpożarowego oraz sprzętu bezpieczeństwa i higieny pracy.

(111) **258333** (220) 2012 04 30 (210) 399973
(151) 2013 07 16 (441) 2012 08 13

(732) SZALKOWSKI KAROL, SZALKOWSKI ROBERT SZALKOWSKI
SPÓŁKA JAWNA Z SIEDZIBĄ W MIEJSKIEJ GÓRCIE,
Miejska Górka, PL.

(540)



Kolor znaku: czerwony, niebieski

(531) 26.11.2, 26.11.25, 27.5.1, 29.1.12

(510), (511) **39** usługi transportowe i spedycyjne w ruchu krajowym i międzynarodowym, transport drogowy towarów pojazdami uniwersalnymi i specjalizowanymi, transport samochodowy osób, zwierząt i towarów, magazynowanie, składowanie i przechowywanie towarów, magazynowanie i przechowywanie paliw gazowych dostarczanie towarów i przesyłek, usługi kurierskie, organizowanie podróży i wycieczek, rezerwowanie miejsc na wycieczki, agencje turystyczne, agencje transportowe, holowanie pojazdów, usługi przeprowadzki, wypożyczanie pojazdów i kontenerów, wynajem samochodów ciężarowych z kierowcą, wynajem pozostałych środków transportu lądowego, pojazdów samochodowych, wynajmowanie garaży, magazynów i miejsc parkingowych, działalność usługowa wspomagająca transport, wynajem i dzierżawa maszyn, urządzeń, dóbr materialnych.

(111) **258334** (220) 2012 05 02 (210) 400018
(151) 2013 07 26 (441) 2012 08 13

(732) FIRMA HANDLOWO-PRODUKCYJNO-USŁUGOWA
BORDEAUX, Kąty, PL.
(540)



Kolor znaku: zielony, czarny

(531) 5.1.4, 27.5.1, 29.1.12

(510), (511) **35** usługi sprzedaży hurtowej i detalicznej artykułów użytku domowego wykonane ze szkła, porcelany, tworzyw sztucznych, drewna, ceramiki i fajansu, wyrobów tekstylnych, odzieży i obuwia, wyrobów farmaceutycznych i medycznych, wyposażenia hydraulicznego i grzejnego, **43** usługi świadczone przez restauracje i inne placówki gastronomiczne, przygotowywanie i dostarczanie żywności do odbiorców, catering.

(111) **258335** (220) 2012 05 08 (210) 400127
(151) 2013 07 12 (441) 2012 08 13

(732) DOMINIĄK RAFAŁ, Błędów, PL.

(540) ozonpack

(510), (511) **35** usługi w zakresie prowadzenia sprzedaży hurtowej i detalicznej oraz za pośrednictwem Internetu owoców i warzyw, internetowe przekazywanie informacji tekstowej i obrazowej na temat sprzedaży wysyłkowej towarów z grup towarowych podanych powyżej, reklamowanie towarów i usług oraz ich promocja na rzecz osób trzecich, oferowanie w mediach produktów dla handlu detalicznego i internetowego, **37** usługi sterylizacji owoców i warzyw, **39** usługi dostarczania towarów zamawianych korespondencyjnie, **40** usługi kompletowania towarów na zamówienie.

(111) **258336** (220) 2012 05 18 (210) 400592
(151) 2013 07 11 (441) 2012 08 27

(732) OZIMEK HUBERT KLUBOKAWIARNIA GRAMOFON,
Biała Podlaska, PL.

(540) gramofon

(510), (511) **41** usługi w zakresie rozrywki, organizowanie przyjęć, bałów, wesel, bankietów, imprez artystycznych, usługi związane z organizowaniem dyskotek, usługi organizowania i prowadzenia konferencji, kongresów, kursów, seminariów, sympozjów, zjazdów, wystaw, festiwalu, **43** prowadzenie restauracji i kawiarni, usługi gastronomiczne,

usługi przygotowania dań (żywność, napoje) na zamówienie oraz ich dostawa, wynajmowanie sal na konferencje, szkolenia, posiedzenia.

(111) **258337** (220) 2012 05 18 (210) 400593
 (151) 2013 07 11 (441) 2012 08 27
 (732) OZIMEK HUBERT KLUBOKAWIARNIA GRAMOFON,
 Biała Podlaska, PL.
 (540)



Kolor znaku: czarny, biały, ciemnoróżowy
 (531) 27.5.1, 29.1.13

(510), (511) **41** usługi w zakresie rozrywki, organizowanie przyjęć, balów, wesel, bankietów, imprez artystycznych, usługi związane z organizowaniem dyskotek, usługi organizowania i prowadzenia konferencji, kongresów, kursów, seminariów, sympozjów, zjazdów, wystaw, festiwali, **43** prowadzenie restauracji i kawiarni, usługi gastronomiczne, usługi przygotowania dań (żywność, napoje) na zamówienie oraz ich dostawa, wynajmowanie sal na konferencje, szkolenia, posiedzenia.

(111) **258338** (220) 2012 05 21 (210) 400639
 (151) 2013 07 29 (441) 2012 08 27
 (732) CE-BO SPÓŁKA Z OGRANICZONĄ ODPOWIEDZIALNOŚCIĄ,
 Wrocław, PL.
 (540) Hotel Berliner Medical Spa

(510), (511) **43** usługi w zakresie prowadzenia hotelu; restauracji; barów; kawiarni; wynajmowania sal na posiedzenia, **44** usługi w zakresie utrzymywania i poprawy zdrowia i urody, prowadzenie gabinetów odnowy biologicznej, ośrodków SPA.

(111) **258339** (220) 2012 05 30 (210) 401059
 (151) 2013 05 29 (441) 2012 09 10
 (732) KRAWCZYK KRYSZYNA KRASNODWÓR RESTAURACJE
 KATERING, Warszawa, PL.

(540) KRASNODWÓR
 (510), (511) **43** usługi w zakresie prowadzenia restauracji, kawiarni, barów i barów szybkiej obsługi, usługi cateringowe.

(111) **258340** (220) 2012 05 30 (210) 401066
 (151) 2013 05 31 (441) 2012 09 10
 (732) THE COCA-COLA COMPANY, Atlanta, US.

(540) RAZEM NIEMOŻLIWE STAJE SIĘ MOŻLIWE
 (510), (511) **32** piwo; wody mineralne i gazowane oraz inne napoje bezalkoholowe; napoje owocowe i soki owocowe; syropy i inne preparaty do produkcji napojów.

(111) **258341** (220) 2012 06 05 (210) 401299
 (151) 2013 07 29 (441) 2012 09 10
 (732) ISKO SPÓŁKA Z OGRANICZONĄ ODPOWIEDZIALNOŚCIĄ
 GRUPA SBS, Jastrzębie Zdrój, PL.
 (540)



Kolor znaku: czarny, pomarańczowy, żółty
 (531) 3.4.1, 3.4.4, 26.11.1, 26.11.11, 27.5.1, 29.1.13
 (510), (511) **06** rury rozgałęzione metalowe do kanalizacji; rury i złączki centralnego ogrzewania, rury metalowe; rurki i złączki; rury i rurki ze stali, **11** instalacje wodociągowe; rury i złączki kotłowe centralnego

ogrzewania; sanitarne instalacje i aparatura; aparatura i urządzenia do uzdatniania wody; instalacje do dystrybucji wody; instalacje do zaopatrywania w wodę, **17** rury i złączki niemetalowe do instalacji wodnych.

(111) **258342** (220) 2012 06 26 (210) 402004
 (151) 2013 07 26 (441) 2012 10 08
 (732) KASSAN KRZYSZTOF FIRMA KAMON, Przemysł, PL.
 (540)

KAMON

Kolor znaku: ciemnoniebieski

(531) 26.11.2, 27.5.1, 29.1.4

(510), (511) **36** agencje celne, **39** usługi transportowe, usługi logistyczne, usługi spedycyjne, pakowanie i składowanie towarów, magazynowanie towarów, pośrednictwo frachtowe, wypożyczanie garaży, kontenerów magazynowych i magazynów, maklerstwo transportowe, prowadzenie parkingów, rezerwacja transportu, załadunek i rozładunek towarów, usługi kurierskie w zakresie listów i towarów, wynajmowanie miejsc parkingowych, **40** recykling odpadów i odpadków, niszczenie odpadów, odkażanie materiałów niebezpiecznych, sortowanie i przetwarzanie odpadów i surowców wtórnych, utylizacja śmieci i odpadów, spalanie śmieci i odpadków, unieszkodliwianie odpadów, zbieranie odpadów, odzysk surowców z materiałów segregowanych, działalność związana z rekultywacją i pozostała działalność usługowa związana z gospodarką odpadami.

(111) **258343** (220) 2012 06 26 (210) 402013
 (151) 2013 07 26 (441) 2012 10 08
 (732) CEMENTOWNIA WARTA SPÓŁKA AKCYJNA, Trębaczew, PL.
 (540)

classic
 Cementy z Warty!

(531) 26.4.2, 27.5.1

(510), (511) **01** cement, preparaty do konserwacji cementu (za wyjątkiem farb i olejów), preparaty do cementu służące do nadawania nieprzepuszczalności (z wyjątkiem farb), **16** papier do pakowania, artykuły papierniczne, **19** cement jako materiał budowlany.

(111) **258344** (220) 2012 06 26 (210) 402015
 (151) 2013 07 26 (441) 2012 10 08
 (732) CEMENTOWNIA WARTA SPÓŁKA AKCYJNA, Trębaczew, PL.
 (540)

Turbo
 Cementy z Warty!

(531) 26.4.2, 27.5.1

(510), (511) **01** cement, preparaty do konserwacji cementu (za wyjątkiem farb i olejów), preparaty do cementu służące do nadawania nieprzepuszczalności (z wyjątkiem farb), **16** papier do pakowania, artykuły papierniczne, **19** cement jako materiał budowlany.

(111) **258345** (220) 2012 06 26 (210) 402016
 (151) 2013 07 26 (441) 2012 10 08
 (732) CEMENTOWNIA WARTA SPÓŁKA AKCYJNA, Trębaczew, PL.
 (540)

SUPER
 Cementy z Warty!

(531) 26.4.2, 27.5.1

(510), (511) **01** cement, preparaty do konserwacji cementu (za wyjątkiem farb i olejów), preparaty do cementu służące do nadawania nieprzepuszczalności (z wyjątkiem farb), **16** papier do pakowania, artykuły papierniczne, **19** cement jako materiał budowlany.

(111) **258346** (220) 2012 06 26 (210) 402021
 (510) 2013 07 26 (441) 2012 10 08
 (732) ART BUILDING SPÓŁKA Z OGRANICZONĄ
 ODPOWIEDZIALNOŚCIĄ, Wrocław, PL.
 (540)



Kolor znaku: ciemnoszary, szary, biały

(531) 7.1.24, 26.11.2, 26.13.25, 27.5.1, 29.1.12
 (510), (511) **37** asfaltowanie; budownictwo; budownictwo przemysłowe; budownictwo portowe; instalowanie i naprawa urządzeń elektrycznych; instalowanie drzwi i okien; instalowanie, naprawa, konserwacja linii telekomunikacyjnych i elektroenergetycznych; instalowanie maszyn przemysłowych, izolowanie budynków; montaż i naprawy instalacji grzewczych, wodno-kanalizacyjnych, gazowych, klimatyzacyjnych; malowanie; murowanie; nadzór budowlany; oblicowywanie ścian; przygotowywanie terenów pod budowę; tapetowanie; tynkowanie; układanie nawierzchni drogowych; układanie i konserwacja posadzek; usługi dekarские; wyburzanie i rozbiórka budynków, **42** opracowywanie projektów technicznych z zakresu budownictwa.

(111) **258347** (220) 2012 06 26 (210) 402022
 (510) 2013 07 26 (441) 2012 10 08
 (732) Merck Sharp & Dohme Corp., Whitehouse Station, US.
 (540) DIPROBABY
 (510), (511) **03** preparaty do pielęgnacji skóry, nie mające działania leczniczego, **05** preparaty do pielęgnacji skóry o działaniu leczniczym.

(111) **258348** (220) 2012 06 26 (210) 402024
 (510) 2013 07 26 (441) 2012 10 08
 (732) Merck Sharp & Dohme Corp., Whitehouse Station, US.
 (540) ELOBABY
 (510), (511) **03** preparaty do pielęgnacji skóry, nie mające działania leczniczego, **05** preparaty do pielęgnacji skóry o działaniu leczniczym.

(111) **258349** (220) 2012 06 26 (210) 402026
 (510) 2013 07 26 (441) 2012 10 08
 (732) BASF SE, Ludwigshafen am Rhein, DE.
 (540) PERMUSON
 (510), (511) **01** chemikalia stosowane w rolnictwie, ogrodnictwie i leśnictwie, w szczególności preparaty do wzmacniania roślin, chemiczne i/lub biologiczne preparaty do zarządzania stresem u roślin, preparaty regulujące wzrost roślin, preparaty chemiczne do zaprawiania nasion, środki powierzchniowo czynne, naturalne lub sztuczne chemikalia stosowane jako seksualne przynęty lub środki do oształmiania owadów, **05** preparaty do zwalczania i niszczenia robactwa, insektycydy, fungicydy, herbicydy, pestycydy.

(111) **258350** (220) 2012 06 27 (210) 402027
 (510) 2013 07 26 (441) 2012 10 08
 (732) BURYŁO SZCZEPAN GALECO PROJECT MANAGEMENT,
 Balice, PL.
 (540)



Kolor znaku: biały, żółty, niebieski

(531) 1.15.15, 4.5.2, 26.11.1, 26.13.25, 29.1.13
 (510), (511) **06** akcesoria rynnowe metalowe do systemów rynnowych, blacha, blacha cynowana, haki, metalowe kolanka do rur, metalowe deflektory kominowe, kominy metalowe, rury metalowe, metalowe rynny dachowe, rynny metalowe, obejmy metalowe do rur

i rynien, **19** betonowe elementy budowlane, budowlane materiały niemetalowe, dachówki niemetalowe, kątowniki niemetalowe, kominy niemetalowe, kształtki rurowe rozgałęziowe niemetalowe, kształtki rynnowe, listwy niemetalowe dla budownictwa, łaty niemetalowe, materiały do budowy dróg, pokrycia dachowe bitumiczne, pokrycia niemetalowe dachów, rury drenażowe niemetalowe, rury spustowe niemetalowe, rury sztywne niemetalowe dla budownictwa, rury kamionkowe, rury cementowe, rusztowania niemetalowe, niemetalowe rynny, akcesoria niemetalowe do systemów rynnowych, zawory do rur drenażowych niemetalowe, **35** sprzedaż detaliczna i hurtowa w sklepach budowlanych następujących towarów: artykuły, materiały i towary metalowe i niemetalowe dla budownictwa; prowadzenie agencji reklamowej, reklama za pośrednictwem sieci komputerowej, rozpowszechnianie materiałów reklamowych, doradztwo specjalistyczne w sprawach działalności gospodarczej, doradztwo w zakresie organizowania, prowadzenia i zarządzania działalnością gospodarczą, ekspertyzy w dziedzinie działalności gospodarczej, **39** magazynowanie, pakowanie towarów, przewożenie towarów i ładunków, rozładunek, wynajmowanie samochodów, wynajmowanie magazynów, usługi spedycyjne, **41** kształcenie praktyczne, nauczanie, organizowanie i prowadzenie konferencji i seminariów, publikowanie tekstów innych niż teksty reklamowe, organizowanie pokazów w celach edukacyjnych; tłumaczenia, **42** usługi doradztwa budowlanego, usługi projektowania systemów rynnowych i odwadniających, usługi projektantów w zakresie systemów rynnowych i odwodnieniowych.

(111) **258351** (220) 2012 06 27 (210) 402034
 (510) 2013 07 26 (441) 2012 10 08
 (732) AQUAKON SPÓŁKA Z OGRANICZONĄ
 ODPOWIEDZIALNOŚCIĄ, Police, PL.
 (540)

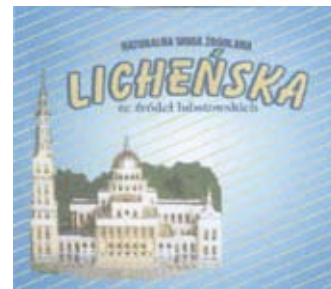

Kolor znaku: niebieski, biały, ciemnoniebieski, zielony, złoty
 (531) 7.1.3, 25.7.15, 25.7.20, 25.7.21, 27.5.1, 29.1.14
 (510), (511) **32** wody mineralne.

(111) **258352** (220) 2012 06 27 (210) 402036
 (510) 2013 07 26 (441) 2012 10 08
 (732) PANDA KM SPÓŁKA JAWNA PRZEMYSŁAW KACZYŃSKI,
 IZABELA MARKIEWICZ, Olsztyn, PL.
 (540)

Elisa Esposito

(531) 27.5.1
 (510), (511) **35** zgromadzenie i zestawienie na rzecz osób trzech różnych towarów pozwalające nabywcy wygodnie je oglądać i kupować w sklepie wyspecjalizowanym w sprzedaży obuwiu, odzieży, toreb i gadżetów reklamowych, eksport-import tych towarów.

(111) **258353** (220) 2012 06 29 (210) 402170
 (510) 2013 07 15 (441) 2012 10 08
 (732) CONTIMAX SPÓŁKA AKCYJNA, Bochnia, PL.
 (540) awanturka

(510), (511) **29** ryby, ryby solone, ryby wędzone, ryby w stanie przetworzonym i półprzetworzonym, konserwy rybne, filety rybne w zalewach octowych, octowo-olejowych, olejowo-smakowych z owocami i warzywami, filety rybne z przyprawami, filety rybne w sosach owocowo-warzywnych, sosach warzywnych, w sosach salsa, sałatki rybno-owocowe, sałatki rybno-warzywne, pasty rybne, pasztesy

z ryb, ryby w galarecie, sałatki rybne, potrawy na bazie ryb, kawior, skorupiaki nieżywe.

(111) **258354** (220) 2012 07 02 (210) 402451
 (151) 2013 08 02 (441) 2012 10 08
 (732) PROTON RELATIONS SPÓŁKA Z OGRANICZONĄ
 ODPOWIEDZIALNOŚCIĄ, Warszawa, PL.
 (540)



Kolor znaku: czerwony, biały

(531) 7.5.9, 26.1.1, 26.4.1, 26.4.10, 29.1.12
 (510), (511) **35** reklama, reklamy radiowe, reklamy telewizyjne, tworzenie tekstów reklamowych i sponsorowanych, public relations, usługi agencji public relations, doradztwo specjalistyczne w sprawach działalności gospodarczej, kreowanie wizerunku firmy, usług, towaru, pomoc w zarządzaniu działalnością gospodarczą, **36** sponsorowanie finansowe, **41** informacja o imprezach rozrywkowych, organizowanie zawodów sportowych, organizowanie zawodów sportowych, rozrywka jako widowiska.

(111) **258355** (220) 2012 07 03 (210) 402465
 (151) 2013 07 31 (441) 2012 10 08
 (732) SUMATOR SPÓŁKA Z OGRANICZONĄ
 ODPOWIEDZIALNOŚCIĄ, Warszawa, PL.
 (540)

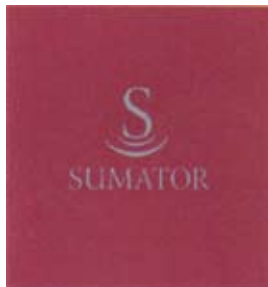

Kolor znaku: bordowy, srebrny

(531) 26.2.1, 26.4.1, 26.4.16, 26.4.18, 27.5.1, 29.1.12
 (510), (511) **35** usługi reklamowe; zarządzanie w działalności handlowej; administrowanie działalności handlowej; prace biurowe, **41** nauczanie; kształcenie; usługi w dziedzinie rozrywki; działalności sportowej i kulturalnej, **42** badania oraz usługi, naukowe i techniczne oraz ich projektowanie; analizy przemysłowe i usługi badawcze; projektowanie i ulepszanie sprzętu oraz oprogramowania komputerowego.

(111) **258356** (220) 2012 07 03 (210) 402470
 (151) 2013 07 31 (441) 2012 10 08
 (732) DOBROWOLSKI MAREK MARUS ACTIV CLUB,
 Zduńska Wola, PL.
 (540) strefa ciała

(510), (511) **05** aminokwasy do celów medycznych; artykuły żywnościowe na bazie białka do celów medycznych; preparaty białkowe do celów medycznych; mleko białkowe; preparaty chemiczne do celów medycznych; preparaty chemiczne do celów farmaceutycznych; preparaty chemiczno-farmaceutyczne; dietetyczna żywność przystosowana do celów medycznych; dietetyczne napoje przystosowane do celów medycznych; dietetyczne substancje przystosowane do celów medycznych; preparaty farmaceutyczne; suplementy mineralne do żywności; preparaty witaminowe; leki wzmacniające; dietetyczna żywność do celów leczniczych, **28** ekspandery; przyrządy do gimnastyki; hantle; nakolanniki; nagolenniki; ochraniacze ciała jako części strojów sportowych; przyrządy do ćwiczeń fizycznych; przyrządy gimnastyczne; pasy do podnoszenia ciężarów jako artykuły sportowe; ochraniacze łokci; rękawice sportowe, **35** oferowanie do sprzedaży głównie w mediach a w szczególności Internecie preparatów

chemicznych do celów farmaceutycznych, preparatów białkowych do celów medycznych, aminokwasów do celów medycznych, artykułów żywnościowych na bazie białka do celów medycznych, mleka białkowego, preparatów chemiczno-farmaceutycznych, dietetycznej żywności przystosowanej do celów medycznych, dietetycznych napojów przystosowanych do celów medycznych, preparatów farmaceutycznych, suplementów mineralnych do żywności, dietetycznych substancji przystosowanych do celów medycznych, preparatów witaminowych, leków wzmacniających, dietetycznej żywności do celów leczniczych, ekspanderów, przyrządów gimnastycznych, hantli, nakolanników, nagolenników, ochraniaczy ciała jako części strojów sportowych, przyrządów do ćwiczeń fizycznych, przyrządów gimnastycznych, pasów do podnoszenia ciężarów, ochraniaczy łokci, rękawic sportowych; doradztwo w zakresie prowadzenia działalności gospodarczej; informacja handlowa; pozyskiwanie danych do komputerowych baz danych; porady konsumenckie; reklama za pośrednictwem sieci komputerowej.

(111) **258357** (220) 2012 07 05 (210) 402562
 (151) 2013 07 31 (441) 2012 10 08
 (732) JANOWSKI MIKOŁAJ PYRA BAR, Poznań, PL.
 (540) PYRA BAR
 (510), (511) **43** bary i restauracje.

(111) **258358** (220) 2012 07 05 (210) 402563
 (151) 2013 07 31 (441) 2012 10 08
 (732) JANOWSKI MIKOŁAJ PYRA BAR, Poznań, PL.
 (540)



(531) 26.11.1, 27.5.1
 (510), (511) **43** bary i restauracje.

(111) **258359** (220) 2012 07 05 (210) 402565
 (151) 2013 07 31 (441) 2012 10 08
 (732) PERFECTDOOR SPÓŁKA Z OGRANICZONĄ
 ODPOWIEDZIALNOŚCIĄ, Kunów, PL.
 (540)



Kolor znaku: biały, pomarańczowy

(531) 7.3.1, 27.5.1, 29.1.12
 (510), (511) **06** drzwi metalowe, ościeżnice metalowe do drzwi, futryny metalowe do drzwi, metalowe prowadnice do drzwi przesuwanych, metalowe szyny do drzwi przesuwanych, skrzydła drzwiowe metalowe, drzwi metalowe antywłamaniowe, **19** drzwi drewniane, drzwi z imitacji drewna, drzwi z tworzyw sztucznych, drzwi niemetalowe, ościeżnice niemetalowe do drzwi, futryny niemetalowe do drzwi, niemetalowe prowadnice do drzwi przesuwanych, niemetalowe szyny do drzwi przesuwanych, skrzydła drzwiowe modułowanie-metalowe, skrzydła drzwiowe szklane, skrzydła drzwiowe z tworzyw sztucznych, drzwi antywłamaniowe niemetalowe.

(111) **258360** (220) 2012 07 06 (210) 402611
 (151) 2013 08 05 (441) 2012 10 08
 (732) NORDEA POLSKA TOWARZYSTWO UBEZPIECZEŃ NA ŻYCIE
 SPÓŁKA AKCYJNA, Warszawa, PL.
 (540) Wachlarz Bezpieczeństwa
 (510), (511) **36** ubezpieczenia na życie.

(111) **258361** (220) 2012 07 06 (210) 402612
 (151) 2013 08 05 (441) 2012 10 08
 (732) NORDEA POLSKA TOWARZYSTWO UBEZPIECZEŃ NA ŻYCIE
 SPÓŁKA AKCYJNA, Warszawa, PL.
 (540) Wachlarz Bezpieczeństwa Plus
 (510), (511) **36** ubezpieczenia na życie.

(111) **258362** (220) 2012 07 09 (210) 402661
 (151) 2013 08 01 (441) 2012 10 22
 (732) VAN DEN BLOCHE.PL SPÓŁKA Z OGRANICZONĄ
 ODPOWIEDZIALNOŚCIĄ SPÓŁKA KOMANDYTOWA, Gdańsk, PL.
 (540)



(531) 26.13.25, 27.5.1
 (510), (511) **16** afisze, plakaty, plakaty z papieru lub kartonu, albumy, emblematy, pieczęcie papierowe, fotografie, fotografiiura, karton, katalogi, kokardy papierowe, wyroby z kartonu, wosk do modelowania nie do celów stomatologicznych, modele, materiały do modelowania, materiały drukowane, oleodruki, etykiety nie z materiału tekstylnego, portrety, prospekty, figurki jako statuetki z papieru mâché, wydruki graficzne, makiety architektoniczne, nalepki, naklejki, obrazy, ryciny, rysunki, szyldy z papieru lub z kartonu, tworzywa sztuczne do modelowania, wosk do modelowania nie do celów stomatologicznych, **20** meble, lustra, ramki obrazów, wyroby nie ujęte w innych klasach z tworzyw sztucznych, **35** agencje reklamowe, dekoracja wystaw sklepowych, edytorskie usługi w dziedzinie reklamy, fotokopiowanie, organizowanie wystaw w celach handlowych lub reklamowych, prezentowanie produktów w mediach dla celów sprzedaży detalicznej, powielanie dokumentów, reklama, reklama billboardowa, promocja sprzedaży dla osób trzecich, public relations, uaktualnianie materiałów reklamowych, wystawy handlowe, organizacja wystaw w celach handlowych lub reklamowych, kreowanie wizerunku firm, usług, towarów, dekorowanie wystaw sklepowych, **40** usługi drukowania, drukowanie offsetowe, grawerowanie, drukowanie szablonów [wykroje, rysunki], druk sitowy, fotochemigrafia, frezowanie, kalandrowanie materiałów, łączenie materiałów na zamówienie, magnesowanie, laminowanie, obróbka metali, obróbka papieru, introligatorstwo, polerowanie [ścieranie], spawanie, kopiowanie zdjęć, lutowanie.

(111) **258363** (220) 2012 07 09 (210) 402662
 (151) 2013 08 01 (441) 2012 10 22
 (732) VAN DEN BLOCHE.PL SPÓŁKA Z OGRANICZONĄ
 ODPOWIEDZIALNOŚCIĄ SPÓŁKA KOMANDYTOWA, Gdańsk, PL.
 (540)



Kolor znaku: czarny, pomarańczowy
 (531) 26.13.25, 27.5.1, 29.1.12
 (510), (511) **16** afisze, plakaty, plakaty z papieru lub kartonu, albumy, emblematy, pieczęcie papierowe, fotografie, fotografiiura, karton, katalogi, kokardy papierowe, wyroby z kartonu, wosk do modelowania nie do celów stomatologicznych, modele, materiały do modelowania, materiały drukowane, oleodruki, etykiety nie z materiału tekstylnego, portrety, prospekty, figurki jako statuetki z papieru mâché, wydruki graficzne, makiety architektoniczne, nalepki, naklejki, obrazy, ryciny, rysunki, szyldy z papieru lub z kartonu, tworzywa sztuczne do modelowania, wosk do modelowania nie do celów stomatologicznych, **20** meble, lustra, ramki obrazów, wyroby nie ujęte w innych klasach z tworzyw sztucznych, **35** agencje reklamowe, dekoracja wystaw sklepowych, edytorskie usługi w dziedzinie reklamy, fotokopiowanie, organizowanie wystaw w celach handlowych lub reklamowych, prezentowanie produktów w mediach dla celów sprzedaży detalicznej, powielanie dokumentów, reklama, reklama billboardowa, promocja sprzedaży dla osób trzecich, public relations, uaktualnianie materiałów reklamowych, wystawy handlowe, organizacja wystaw w celach handlowych lub reklamowych, kreowanie wizerunku firm, usług, towarów, dekorowanie wystaw sklepowych, **40** usługi drukowania, drukowanie offsetowe, grawerowanie, drukowanie szablonów [wykroje, rysunki], druk sitowy, fotochemigrafia, frezowanie, kalandrowanie materiałów, łączenie materiałów na zamówienie, magnesowanie, laminowanie, obróbka metali, obróbka papieru, introligatorstwo, polerowanie [ścieranie], spawanie, kopiowanie zdjęć, lutowanie.

(111) **258364** (220) 2012 07 09 (210) 402663
 (151) 2013 08 01 (441) 2012 10 22
 (732) TRAVELPLANET.PL SPÓŁKA AKCYJNA, Wrocław, PL.
 (540) WYSTARCZY CHCIEĆ

(510), (511) **39** organizowanie podróży, imprez turystycznych, wycieczek, świadczenie usług turystycznych zwiedzanie, usługi osób towarzyszących podróżnym, usługi przewodników i pilotów wycieczek, usługi wypożyczania pojazdów, w szczególności samochodów i rowerów, usługi pośredników turystycznych, agentów turystycznych i biur turystycznych zawarte w klasie 39, w szczególności usługi świadczone przez te podmioty z wykorzystaniem Internetu, usługi rezerwacji i sprzedaży miejsc na wycieczki i podróże, usługi rezerwacji i sprzedaży biletów związanych z transportem, w szczególności biletów lotniczych, usługi związane z informacją dotyczącą podróży, w szczególności w zakresie taryf, rozkładów jazdy i sposobów transportu, **41** rozrywka, usługi w zakresie sportu i kultury, informacja o wypoczynku i imprezach rozrywkowych, w szczególności kulturalnych i sportowych, zwłaszcza z wykorzystaniem Internetu, informacja o rekreacji, usługi związane z organizacją wypoczynku, zwłaszcza z wykorzystaniem Internetu, organizowanie i obsługa konferencji, kongresów, konkursów, przyjęć, seminariów, sympozjów i zjazdów, organizowanie obozów sportowych, usługi obozów wakacyjnych, rezerwacja miejsc na spektakle, wypożyczanie sprzętu sportowego, organizacja wyjazdów wakacyjnych; organizacja turystyki w trudnych warunkach terenowych i klimatycznych (trekking); organizacja wypraw konnych, rowerowych, kajakowych i żeglarskich; prowadzenie kursów i szkoleń, **42** tworzenie i utrzymywanie stron internetowych, **43** tymczasowe zakwaterowanie, usługi pośredników turystycznych, agentów turystycznych i biur turystycznych w zakresie rezerwacji i organizowania zakwaterowania dla podróżnych, w szczególności w hotelach, domach turystycznych, motelach, pensjonatach, kwaterekach, na terenach kempingowych, świadczone zwłaszcza z wykorzystaniem Internetu, wynajmowanie noclegów, wynajmowanie mieszkań na pobyt czasowy, wynajmowanie domów na wakacje, usługi zakwaterowania dla obozów wakacyjnych; degustacje żywności i napojów.

(111) **258365** (220) 2012 07 09 (210) 402664
 (151) 2013 08 01 (441) 2012 10 22
 (732) TRAVELPLANET.PL SPÓŁKA AKCYJNA, Wrocław, PL.
 (540) ZINGTRAVEL.PL-WYSTARCZY CHCIEĆ

(510), (511) **39** organizowanie podróży, imprez turystycznych, wycieczek, świadczenie usług turystycznych zwiedzanie, usługi osób towarzyszących podróżnym, usługi przewodników i pilotów wycieczek, usługi wypożyczania pojazdów, w szczególności samochodów i rowerów, usługi pośredników turystycznych, agentów turystycznych i biur turystycznych zawarte w klasie 39, w szczególności usługi świadczone przez te podmioty z wykorzystaniem Internetu, usługi rezerwacji i sprzedaży miejsc na wycieczki i podróże, usługi rezerwacji i sprzedaży biletów związanych z transportem, w szczególności biletów lotniczych, usługi związane z informacją dotyczącą podróży, w szczególności w zakresie taryf, rozkładów jazdy i sposobów transportu, **41** rozrywka, usługi w zakresie sportu i kultury, informacja o wypoczynku i imprezach rozrywkowych, w szczególności kulturalnych i sportowych, zwłaszcza z wykorzystaniem Internetu, informacja o rekreacji, usługi związane z organizacją wypoczynku, zwłaszcza z wykorzystaniem Internetu, organizowanie i obsługa konferencji, kongresów, konkursów, przyjęć, seminariów, sympozjów i zjazdów, organizowanie obozów sportowych, usługi obozów wakacyjnych, rezerwacja miejsc na spektakle, wypożyczanie sprzętu sportowego, organizacja wyjazdów wakacyjnych; organizacja turystyki w trudnych warunkach terenowych i klimatycznych (trekking); organizacja wypraw konnych, rowerowych, kajakowych i żeglarskich; prowadzenie kursów i szkoleń, **42** tworzenie i utrzymywanie stron internetowych, **43** tymczasowe zakwaterowanie, usługi pośredników turystycznych, agentów turystycznych i biur turystycznych w zakresie rezerwacji i organizowania zakwaterowania dla podróżnych, w szczególności w hotelach, domach turystycznych, motelach, pensjonatach, kwaterekach, na terenach kempingowych, świadczone zwłaszcza z wykorzystaniem Internetu, wynajmowanie noclegów, wynajmowanie mieszkań na pobyt czasowy, wynajmowanie domów na wakacje, usługi zakwaterowania dla obozów wakacyjnych; degustacje żywności i napojów.

(111) **258366** (220) 2012 07 09 (210) 402665
(151) 2013 08 01 (441) 2012 10 22

(732) TRAVELPLANET.PL SPÓŁKA AKCYJNA, Wrocław, PL.
(540) PODRÓŻE DLA AKTYWNYCH I CIEKAWYCH ŚWIATA
(510), (511) **39** organizowanie podróży, imprez turystycznych, wycieczek, świadczenie usług turystycznych zwiedzanie, usługi osób towarzyszących podróżnym, usługi przewodników i pilotów wycieczek, usługi wypożyczania pojazdów, w szczególności samochodów i rowerów, usługi pośredników turystycznych, agentów turystycznych i biur turystycznych zawarte w klasie 39, w szczególności usługi świadczone przez te podmioty z wykorzystaniem Internetu, usługi rezerwacji i sprzedaży miejsc na wycieczki i podróże, usługi rezerwacji i sprzedaży biletów związanych z transportem, w szczególności biletów lotniczych, usługi związane z informacją dotyczącą podróży, w szczególności w zakresie taryf, rozkładów jazdy i sposobów transportu, **41** rozrywka, usługi w zakresie sportu i kultury, informacja o wypoczynku i imprezach rozrywkowych, w szczególności kulturalnych i sportowych, zwłaszcza z wykorzystaniem Internetu, informacja o rekreacji, usługi związane z organizacją wypoczynku, zwłaszcza z wykorzystaniem Internetu, organizowanie i obsługa konferencji, kongresów, konkursów, przyjęć, seminariów, sympozjów i zjazdów, organizowanie obozów sportowych, usługi obozów wakacyjnych, rezerwaacja miejsc na spektakle, wypożyczanie sprzętu sportowego, organizacja wyjazdów wakacyjnych; organizacja turystyki w trudnych warunkach terenowych i klimatycznych (trekking); organizacja wypraw konnych, rowerowych, kajakowych i żeglarskich; prowadzenie kursów i szkoleń, **42** tworzenie i utrzymywanie stron internetowych, **43** tymczasowe zakwaterowanie, usługi pośredników turystycznych, agentów turystycznych i biur turystycznych w zakresie rezerwacji i organizowania zakwaterowania dla podróżnych, w szczególności w hotelach, domach turystycznych, motelach, pensjonatach, kwaterach, na terenach kempingowych, świadczone zwłaszcza z wykorzystaniem Internetu, wynajmowanie noclegów, wynajmowanie mieszkań na pobyt czasowy, wynajmowanie domów na wakacje, usługi zakwaterowania dla obozów wakacyjnych; degustacje żywności i napojów.

(111) **258367** (220) 2012 07 09 (210) 402676
(151) 2013 08 05 (441) 2012 10 22

(732) HORTICO SPÓŁKA AKCYJNA, Wrocław, PL.
(540) HORTIAQUA
(510), (511) **01** środki chemiczne stosowane w ogrodnictwie, preparaty poprawiające właściwości fizykochemiczne wody, **35** sprzedaż, sprzedaż przez Internet, sprzedaż hurtowa i detaliczna środków chemicznych, środków pomocniczych stosowanych w ogrodnictwie, preparatów poprawiających właściwości fizykochemiczne wody.

(111) **258368** (220) 2012 07 09 (210) 402677
(151) 2013 08 01 (441) 2012 10 22

(732) HORTICO SPÓŁKA AKCYJNA, Wrocław, PL.
(540) HORTICLEAN
(510), (511) **03** środki do czyszczenia, detergenty, **35** sprzedaż, sprzedaż przez Internet, sprzedaż hurtowa i detaliczna środków do czyszczenia, detergentów, środków chemicznych, środków pomocniczych stosowanych w ogrodnictwie.

(111) **258369** (220) 2012 07 10 (210) 402766
(151) 2013 07 31 (441) 2012 10 22

(732) NORDKALK SPÓŁKA Z OGRANICZONĄ ODPOWIEDZIALNOŚCIĄ, Kraków, PL.
(540)



Kolor znaku: ciemnozielony, ciemnoniebieski, biały
(531) 24.17.3, 24.17.25, 26.1.1, 26.4.2, 27.5.1, 29.1.13
(510), (511) **01** nawozy użyźniające glebę.

(111) **258370** (220) 2012 07 10 (210) 402767
(151) 2013 07 31 (441) 2012 10 22

(732) NORDKALK SPÓŁKA Z OGRANICZONĄ ODPOWIEDZIALNOŚCIĄ, Kraków, PL.
(540)



Kolor znaku: ciemnozielony, ciemnożółty, biały
(531) 24.17.3, 24.17.25, 26.1.1, 26.4.2, 27.5.1, 29.1.13
(510), (511) **01** nawozy użyźniające glebę.

(111) **258371** (220) 2012 05 02 (210) 400000
(151) 2013 05 21 (441) 2012 08 13

(732) ZIAJA LTD ZAKŁAD PRODUKCJI LEKÓW SPÓŁKA Z OGRANICZONĄ ODPOWIEDZIALNOŚCIĄ, Gdańsk, PL.
(540)



Kolor znaku: ciemnoniebieski, jasnoniebieski, brązowy
(531) 3.4.11, 27.5.1, 29.1.12

(510), (511) **03** produkty kosmetyczne do pielęgnacji dzieci i niemowląt: środki do mycia i pielęgnacji włosów, środki do pielęgnacji ciała, kremy, balsamy, mlecza, emulsje, maści kosmetyczne, kremy przeciw oparzeniom dla dzieci i niemowląt, olejki i oliwki do pielęgnacji ciała, mydła i preparaty kosmetyczne do kąpieli, środki do czyszczenia zębów i pielęgnacji jamy ustnej dla dzieci, chusteczki nasączone płynami kosmetycznymi, kremy przeciw rozstępom, **05** produkty kosmetyczne o działaniu leczniczym dla dzieci i niemowląt, lecznicze środki do czyszczenia zębów i pielęgnacji jamy ustnej dla dzieci, produkty higieniczne.

(111) **258372** (220) 2012 05 02 (210) 400001
(151) 2013 05 21 (441) 2012 08 13

(732) ZIAJA LTD ZAKŁAD PRODUKCJI LEKÓW SPÓŁKA Z OGRANICZONĄ ODPOWIEDZIALNOŚCIĄ, Gdańsk, PL.
(540)



Kolor znaku: ciemnoniebieski, jasnoniebieski, brązowy
(531) 3.5.5, 27.5.1, 29.1.12

(510), (511) **03** produkty kosmetyczne do pielęgnacji dzieci i niemowląt: środki do mycia i pielęgnacji włosów, środki do pielęgnacji ciała, kremy, balsamy, mlecza, emulsje, maści kosmetyczne, kremy przeciw oparzeniom dla dzieci i niemowląt, olejki i oliwki do pielęgnacji ciała, mydła i preparaty kosmetyczne do kąpieli, środki do czyszczenia zębów i pielęgnacji jamy ustnej dla dzieci, chusteczki nasączone płynami kosmetycznymi, kremy przeciw rozstępom, **05** produkty kosmetyczne o działaniu leczniczym dla dzieci i niemowląt, lecznicze środki do czyszczenia zębów i pielęgnacji jamy ustnej dla dzieci, produkty higieniczne.

(111) **258373** (220) 2012 05 02 (210) 400002
(151) 2013 05 21 (441) 2012 08 13

(732) ZIAJA LTD ZAKŁAD PRODUKCJI LEKÓW SPÓŁKA Z OGRANICZONĄ ODPOWIEDZIALNOŚCIĄ, Gdańsk, PL.

(540)



Kolor znaku: ciemnoniebieski, ciemnoczerwony, jasnoczerwony, beżowy

(531) 3.5.9, 27.5.1, 29.1.13

(510), (511) **03** produkty kosmetyczne do pielęgnacji dzieci i niemowląt: środki do mycia i pielęgnacji włosów, środki do pielęgnacji ciała, kremy, balsamy, mleczka, emulsje, maści kosmetyczne, kremy przeciw odparzeniom dla dzieci i niemowląt, olejki i oliwki do pielęgnacji ciała, mydła i preparaty kosmetyczne do kąpieli, środki do czyszczenia zębów i pielęgnacji jamy ustnej dla dzieci, chusteczki nasączone płynami kosmetycznymi, kremy przeciw rozstępom, **05** produkty kosmetyczne o działaniu leczniczym dla dzieci i niemowląt, lecznicze środki do czyszczenia zębów i pielęgnacji jamy ustnej dla dzieci, produkty higieniczne.

(111) **258374** (220) 2012 05 02 (210) 400005
 (151) 2013 05 20 (441) 2012 08 13
 (732) ZIAJA LTD ZAKŁAD PRODUKCJI LEKÓW SPÓŁKA
 Z OGRANICZONĄ ODPOWIEDZIALNOŚCIĄ, Gdańsk, PL.
 (540)



Kolor znaku: ciemnoniebieski, jasnoniebieski, brązowy

(531) 3.9.14, 27.5.1, 29.1.12

(510), (511) **03** produkty kosmetyczne do pielęgnacji dzieci i niemowląt: środki do mycia i pielęgnacji włosów, środki do pielęgnacji ciała, kremy, balsamy, mleczka, emulsje, maści kosmetyczne, kremy przeciw odparzeniom dla dzieci i niemowląt, olejki i oliwki do pielęgnacji ciała, mydła i preparaty kosmetyczne do kąpieli, środki do czyszczenia zębów i pielęgnacji jamy ustnej dla dzieci, chusteczki nasączone płynami kosmetycznymi, kremy przeciw rozstępom, **05** produkty kosmetyczne o działaniu leczniczym dla dzieci i niemowląt, lecznicze środki do czyszczenia zębów i pielęgnacji jamy ustnej dla dzieci, produkty higieniczne.

(111) **258375** (220) 2012 05 02 (210) 400006
 (151) 2013 05 20 (441) 2012 08 13
 (732) ZIAJA LTD ZAKŁAD PRODUKCJI LEKÓW SPÓŁKA
 Z OGRANICZONĄ ODPOWIEDZIALNOŚCIĄ, Gdańsk, PL.
 (540)



Kolor znaku: ciemnoniebieski, ciemnobrązowy, jasnobrązowy

(531) 3.1.1, 27.5.1, 29.1.12

(510), (511) **03** produkty kosmetyczne do pielęgnacji dzieci i niemowląt: środki do mycia i pielęgnacji włosów, środki do pielęgnacji ciała, kremy, balsamy, mleczka, emulsje, maści kosmetyczne, kremy przeciw odparzeniom dla dzieci i niemowląt, olejki i oliwki do pielęgnacji ciała, mydła i preparaty kosmetyczne do kąpieli, środki do czyszczenia zębów i pielęgnacji jamy ustnej dla dzieci, chusteczki na-

sączone płynami kosmetycznymi, kremy przeciw rozstępom, **05** produkty kosmetyczne o działaniu leczniczym dla dzieci i niemowląt, lecznicze środki do czyszczenia zębów i pielęgnacji jamy ustnej dla dzieci, produkty higieniczne.

(111) **258376** (220) 2012 05 02 (210) 400007
 (151) 2013 05 20 (441) 2012 08 13
 (732) ZIAJA LTD ZAKŁAD PRODUKCJI LEKÓW SPÓŁKA
 Z OGRANICZONĄ ODPOWIEDZIALNOŚCIĄ, Gdańsk, PL.
 (540)



Kolor znaku: ciemnoniebieski, jasnoniebieski, ciemnożółty

(531) 3.9.15, 27.5.1, 29.1.12

(510), (511) **03** produkty kosmetyczne do pielęgnacji dzieci i niemowląt: środki do mycia i pielęgnacji włosów, środki do pielęgnacji ciała, kremy, balsamy, mleczka, emulsje, maści kosmetyczne, kremy przeciw odparzeniom dla dzieci i niemowląt, olejki i oliwki do pielęgnacji ciała, mydła i preparaty kosmetyczne do kąpieli, środki do czyszczenia zębów i pielęgnacji jamy ustnej dla dzieci, chusteczki nasączone płynami kosmetycznymi, kremy przeciw rozstępom, **05** produkty kosmetyczne o działaniu leczniczym dla dzieci i niemowląt, lecznicze środki do czyszczenia zębów i pielęgnacji jamy ustnej dla dzieci, produkty higieniczne.

(111) **258377** (220) 2012 05 02 (210) 400008
 (151) 2013 05 20 (441) 2012 08 13
 (732) ZIAJA LTD ZAKŁAD PRODUKCJI LEKÓW SPÓŁKA
 Z OGRANICZONĄ ODPOWIEDZIALNOŚCIĄ, Gdańsk, PL.
 (540)



Kolor znaku: ciemnoniebieski, zielony, czerwony

(531) 3.7.8, 27.5.1, 29.1.13

(510), (511) **03** produkty kosmetyczne do pielęgnacji dzieci i niemowląt: środki do mycia i pielęgnacji włosów, środki do pielęgnacji ciała, kremy, balsamy, mleczka, emulsje, maści kosmetyczne, kremy przeciw odparzeniom dla dzieci i niemowląt, olejki i oliwki do pielęgnacji ciała, mydła i preparaty kosmetyczne do kąpieli, środki do czyszczenia zębów i pielęgnacji jamy ustnej dla dzieci, chusteczki nasączone płynami kosmetycznymi, kremy przeciw rozstępom, **05** produkty kosmetyczne o działaniu leczniczym dla dzieci i niemowląt, lecznicze środki do czyszczenia zębów i pielęgnacji jamy ustnej dla dzieci, produkty higieniczne.

(111) **258378** (220) 2012 05 02 (210) 400010
 (151) 2013 05 20 (441) 2012 08 13
 (732) ZIAJA LTD ZAKŁAD PRODUKCJI LEKÓW SPÓŁKA
 Z OGRANICZONĄ ODPOWIEDZIALNOŚCIĄ, Gdańsk, PL.
 (540)



Kolor znaku: ciemnoniebieski, czerwony, zielony

(531) 3.9.1, 27.5.1, 29.1.13

(510), (511) **03** produkty kosmetyczne do pielęgnacji dzieci i niemowląt: środki do mycia i pielęgnacji włosów, środki do pielęgnacji ciała, kremy, balsamy, mlecza, emulsje, maści kosmetyczne, kremy przeciw odparzeniom dla dzieci i niemowląt, olejki i oliwki do pielęgnacji ciała, mydła i preparaty kosmetyczne do kąpieli, środki do czyszczenia zębów i pielęgnacji jamy ustnej dla dzieci, chusteczki nasączone płynami kosmetycznymi, kremy przeciw rozstępom, **05** produkty kosmetyczne o działaniu leczniczym dla dzieci i niemowląt, lecznicze środki do czyszczenia zębów i pielęgnacji jamy ustnej dla dzieci, produkty higieniczne.

(111) **258379** (220) 2012 05 02 (210) 400012
 (151) 2013 05 20 (441) 2012 08 13
 (732) ZIAJA LTD ZAKŁAD PRODUKCJI LEKÓW SPÓŁKA
 Z OGRANICZONĄ ODPOWIEDZIALNOŚCIĄ, Gdańsk, PL.
 (540)



Kolor znaku: ciemnoniebieski, jasnozielony
 (531) 3.2.1, 27.5.1, 29.1.12

(510), (511) **03** produkty kosmetyczne do pielęgnacji dzieci i niemowląt: środki do mycia i pielęgnacji włosów, środki do pielęgnacji ciała, kremy, balsamy, mlecza, emulsje, maści kosmetyczne, kremy przeciw odparzeniom dla dzieci i niemowląt, olejki i oliwki do pielęgnacji ciała, mydła i preparaty kosmetyczne do kąpieli, środki do czyszczenia zębów i pielęgnacji jamy ustnej dla dzieci, chusteczki nasączone płynami kosmetycznymi, kremy przeciw rozstępom, **05** produkty kosmetyczne o działaniu leczniczym dla dzieci i niemowląt, lecznicze środki do czyszczenia zębów i pielęgnacji jamy ustnej dla dzieci, produkty higieniczne.

(111) **258380** (220) 2012 05 02 (210) 400013
 (151) 2013 05 20 (441) 2012 08 13
 (732) ZIAJA LTD ZAKŁAD PRODUKCJI LEKÓW SPÓŁKA
 Z OGRANICZONĄ ODPOWIEDZIALNOŚCIĄ, Gdańsk, PL.
 (540)



Kolor znaku: ciemnoniebieski, jasnozielony, zielony
 (531) 3.5.3, 27.5.1, 29.1.12

(510), (511) **03** produkty kosmetyczne do pielęgnacji dzieci i niemowląt: środki do mycia i pielęgnacji włosów, środki do pielęgnacji ciała, kremy, balsamy, mlecza, emulsje, maści kosmetyczne, kremy przeciw odparzeniom dla dzieci i niemowląt, olejki i oliwki do pielęgnacji ciała, mydła i preparaty kosmetyczne do kąpieli, środki do czyszczenia zębów i pielęgnacji jamy ustnej dla dzieci, chusteczki nasączone płynami kosmetycznymi, kremy przeciw rozstępom, **05** produkty kosmetyczne o działaniu leczniczym dla dzieci i niemowląt, lecznicze środki do czyszczenia zębów i pielęgnacji jamy ustnej dla dzieci, produkty higieniczne.

(111) **258381** (220) 2012 05 02 (210) 400014
 (151) 2013 05 20 (441) 2012 08 13
 (732) ZIAJA LTD ZAKŁAD PRODUKCJI LEKÓW SPÓŁKA
 Z OGRANICZONĄ ODPOWIEDZIALNOŚCIĄ, Gdańsk, PL.

(540)



Kolor znaku: ciemnoniebieski, jasnoniebieski, jasnozielony
 (531) 3.3.3, 27.5.1, 29.1.12

(510), (511) **03** produkty kosmetyczne do pielęgnacji dzieci i niemowląt: środki do mycia i pielęgnacji włosów, środki do pielęgnacji ciała, kremy, balsamy, mlecza, emulsje, maści kosmetyczne, kremy przeciw odparzeniom dla dzieci i niemowląt, olejki i oliwki do pielęgnacji ciała, mydła i preparaty kosmetyczne do kąpieli, środki do czyszczenia zębów i pielęgnacji jamy ustnej dla dzieci, chusteczki nasączone płynami kosmetycznymi, kremy przeciw rozstępom, **05** produkty kosmetyczne o działaniu leczniczym dla dzieci i niemowląt, lecznicze środki do czyszczenia zębów i pielęgnacji jamy ustnej dla dzieci, produkty higieniczne.

(111) **258382** (220) 2012 05 02 (210) 400015
 (151) 2013 05 20 (441) 2012 08 13
 (732) ZIAJA LTD ZAKŁAD PRODUKCJI LEKÓW SPÓŁKA
 Z OGRANICZONĄ ODPOWIEDZIALNOŚCIĄ, Gdańsk, PL.
 (540)



Kolor znaku: ciemnoniebieski, jasnozielony, fioletowy
 (531) 3.11.11, 27.5.1, 29.1.13

(510), (511) **03** produkty kosmetyczne do pielęgnacji dzieci i niemowląt: środki do mycia i pielęgnacji włosów, środki do pielęgnacji ciała, kremy, balsamy, mlecza, emulsje, maści kosmetyczne, kremy przeciw odparzeniom dla dzieci i niemowląt, olejki i oliwki do pielęgnacji ciała, mydła i preparaty kosmetyczne do kąpieli, środki do czyszczenia zębów i pielęgnacji jamy ustnej dla dzieci, chusteczki nasączone płynami kosmetycznymi, kremy przeciw rozstępom, **05** produkty kosmetyczne o działaniu leczniczym dla dzieci i niemowląt, lecznicze środki do czyszczenia zębów i pielęgnacji jamy ustnej dla dzieci, produkty higieniczne.

(111) **258383** (220) 2012 05 02 (210) 400016
 (151) 2013 05 20 (441) 2012 08 13
 (732) ZIAJA LTD ZAKŁAD PRODUKCJI LEKÓW SPÓŁKA
 Z OGRANICZONĄ ODPOWIEDZIALNOŚCIĄ, Gdańsk, PL.
 (540)



Kolor znaku: ciemnoniebieski, jasnoniebieski, żółty
 (531) 3.2.9, 3.13.1, 27.5.1, 29.1.12

(510), (511) **03** produkty kosmetyczne do pielęgnacji dzieci i niemowląt: środki do mycia i pielęgnacji włosów, środki do pielęgnacji ciała, kremy, balsamy, mlecza, emulsje, maści kosmetyczne, kremy przeciw odparzeniom dla dzieci i niemowląt, olejki i oliwki do pielęgnacji ciała, mydła i preparaty kosmetyczne do kąpieli, środki do

czyszczenia zębów i pielęgnacji jamy ustnej dla dzieci, chusteczki nasączone płynami kosmetycznymi, kremy przeciw rozstępom, **05** produkty kosmetyczne o działaniu leczniczym dla dzieci i niemowląt, lecznicze środki do czyszczenia zębów i pielęgnacji jamy ustnej dla dzieci, produkty higieniczne.

(111) **258384** (220) 2012 07 10 (210) 402774
 (151) 2013 07 31 (441) 2012 10 22
 (732) PRZEDSIĘBIORSTWO FARMACEUTYCZNE LEK-AM SPÓŁKA
 Z OGRANICZONĄ ODPOWIEDZIALNOŚCIĄ, Zakroczym, PL.
 (540) Mag Ultra
 (510), (511) **05** produkty farmaceutyczne; leki; środki dietetyczne dla celów medycznych.

(111) **258385** (220) 2012 08 03 (210) 403607
 (151) 2013 07 12 (441) 2012 11 05
 (732) KOWALSKI ROBERT, Katowice, PL.
 (540)



Kolor znaku: zielony, szary

(531) 5.13.7, 24.5.1, 27.5.1, 29.1.12
 (510), (511) **35** usługi agencji reklamowej, badania marketingowe, reklama, badanie rynku i opinii publicznej, doradztwo i pomoc w zakresie prowadzenia działalności gospodarczej, organizacji i zarządzania, promocja sprzedaży dla osób trzecich, organizacja targów i wystaw w celach handlowych i reklamowych, doradztwo w zakresie zarządzania personelem, dystrybucja materiałów reklamowych, usługi impresariów, usługi edytorskie w dziedzinie reklamy, ekonomiczne prognozy, handlowe informacje i porady udzielane konsumentom, kolportaż próbek, komputerowe zarządzanie plikami, koncesjonowanie towarów i usług dla osób trzecich, prezentowanie produktów w mediach dla celów sprzedaży detalicznej, promocja sprzedaży i reklamy, obróbka tekstów, rozpowszechnienie ogłoszeń reklamowych, poszukiwania w zakresie patronatu, wynajmowanie przestrzeni reklamowej, uaktualnianie materiału reklamowego, tworzenie tekstów reklamowych i sponsorowanych, rozpowszechnianie ogłoszeń reklamowych, wynajmowanie nośników do reklamy, reklamy korespondencyjne, przygotowywanie reklamy prasowej, reklamy radiowej, reklamy telewizyjnej, kreowanie wizerunku firmy, usług i towaru, **41** organizowanie publicznych konkursów, plebiscytów i spektakli w celach kulturalnych i edukacyjnych, publikacje periodyków i książek.

(111) **258386** (220) 2012 08 03 (210) 403609
 (151) 2013 07 12 (441) 2012 11 05
 (732) KOWALSKI ROBERT, Katowice, PL.
 (540)



Kolor znaku: zielony, szary

(531) 5.13.7, 24.5.1, 27.5.1, 29.1.12
 (510), (511) **35** usługi agencji reklamowej, badania marketingowe, reklama, badanie rynku i opinii publicznej, doradztwo i pomoc w zakresie prowadzenia działalności gospodarczej, organizacji i zarządzania, promocja sprzedaży dla osób trzecich, organizacja targów i wystaw w celach handlowych i reklamowych, doradztwo w zakresie zarządzania personelem, dystrybucja materiałów reklamowych, usługi impresariów, usługi edytorskie w dziedzinie reklamy, ekonomiczne prognozy, handlowe informacje i porady udzielane konsumentom, kolportaż próbek, komputerowe zarządzanie plikami, koncesjonowanie towa-

row i usług dla osób trzecich, prezentowanie produktów w mediach dla celów sprzedaży detalicznej, promocja sprzedaży i reklamy, obróbka tekstów, rozpowszechnienie ogłoszeń reklamowych, poszukiwania w zakresie patronatu, wynajmowanie przestrzeni reklamowej, uaktualnianie materiału reklamowego, tworzenie tekstów reklamowych i sponsorowanych, rozpowszechnianie ogłoszeń reklamowych, wynajmowanie nośników do reklamy, reklamy korespondencyjne, przygotowywanie reklamy prasowej, reklamy radiowej, reklamy telewizyjnej, kreowanie wizerunku firmy, usług i towaru, **41** organizowanie publicznych konkursów, plebiscytów i spektakli w celach kulturalnych i edukacyjnych, publikacje periodyków i książek.

(111) **258387** (220) 2012 08 03 (210) 403610
 (151) 2013 07 22 (441) 2012 11 05
 (732) SKWAREK GRZEGORZ PAA TAL, Trzebinia, PL.
 (540)



Kolor znaku: niebieski, jasnozielony

(531) 5.3.11, 26.1.1, 27.5.1, 29.1.12
 (510), (511) **03** kosmetyki, mydła, olejki eteryczne, płyny do pielęgnacji włosów, środki do czyszczenia zębów.

(111) **258388** (220) 2012 08 03 (210) 403611
 (151) 2013 07 22 (441) 2012 11 05
 (732) KOWALSKI ROBERT, Katowice, PL.
 (540)



Kolor znaku: zielony, szary

(531) 5.13.7, 24.5.1, 27.5.1, 29.1.12
 (510), (511) **35** usługi agencji reklamowej, badania marketingowe, reklama, badanie rynku i opinii publicznej, doradztwo i pomoc w zakresie prowadzenia działalności gospodarczej, organizacji i zarządzania, promocja sprzedaży dla osób trzecich, organizacja targów i wystaw w celach handlowych i reklamowych, doradztwo w zakresie zarządzania personelem, dystrybucja materiałów reklamowych, usługi impresariów, usługi edytorskie w dziedzinie reklamy, ekonomiczne prognozy, handlowe informacje i porady udzielane konsumentom, kolportaż próbek, komputerowe zarządzanie plikami, koncesjonowanie towarów i usług dla osób trzecich, prezentowanie produktów w mediach dla celów sprzedaży detalicznej, promocja sprzedaży i reklamy, obróbka tekstów, rozpowszechnienie ogłoszeń reklamowych, poszukiwania w zakresie patronatu, wynajmowanie przestrzeni reklamowej, uaktualnianie materiału reklamowego, tworzenie tekstów reklamowych i sponsorowanych, rozpowszechnianie ogłoszeń reklamowych, wynajmowanie nośników do reklamy, reklamy korespondencyjne, przygotowywanie reklamy prasowej, reklamy radiowej, reklamy telewizyjnej, kreowanie wizerunku firmy, usług i towaru, **41** organizowanie publicznych konkursów, plebiscytów i spektakli w celach kulturalnych i edukacyjnych, publikacje periodyków i książek.

(111) **258389** (220) 2012 08 03 (210) 403614
 (151) 2013 07 22 (441) 2012 11 05
 (732) KOWALSKI ROBERT, Katowice, PL.
 (540)



Kolor znaku: zielony, szary

(531) 5.13.7, 24.5.3, 27.5.1, 29.1.12

(510), (511) **35** usługi agencji reklamowej, badania marketingowe, reklama, badanie rynku i opinii publicznej, doradztwo i pomoc w zakresie prowadzenia działalności gospodarczej, organizacji i zarządzania, promocja sprzedaży dla osób trzecich, organizacja targów i wystaw w celach handlowych i reklamowych, doradztwo w zakresie zarządzania personelem, dystrybucja materiałów reklamowych, usługi impresariów, usługi edytorskie w dziedzinie reklamy, ekonomiczne prognozy, handlowe informacje i porady udzielane konsumentom, kolportaż próbek, komputerowe zarządzanie plikami, koncesjonowanie towarów i usług dla osób trzecich, prezentowanie produktów w mediach dla celów sprzedaży detalicznej, promocja sprzedaży i reklamy, obróbka tekstów, rozpowszechnienie ogłoszeń reklamowych, poszukiwania w zakresie patronatu, wynajmowanie przestrzeni reklamowej, uaktualnianie materiału reklamowego, tworzenie tekstów reklamowych i sponsorowanych, rozpowszechnianie ogłoszeń reklamowych, wynajmowanie nośników do reklamy, reklamy korespondencyjne, przygotowywanie reklamy prasowej, reklamy radiowej, reklamy telewizyjnej, kreowanie wizerunku firmy, usług i towaru, **41** organizowanie publicznych konkursów, plebiscytów i spektakli w celach kulturalnych i edukacyjnych, publikacje periodyków i książek.

(111) **258390** (220) 2012 08 03 (210) 403615
 (151) 2013 07 22 (441) 2012 11 05
 (732) KOWALSKI ROBERT, Katowice, PL.
 (540)



Kolor znaku: złoty, szary

(531) 5.13.7, 24.5.3, 27.5.1, 29.1.12

(510), (511) **35** usługi agencji reklamowej, badania marketingowe, reklama, badanie rynku i opinii publicznej, doradztwo i pomoc w zakresie prowadzenia działalności gospodarczej, organizacji i zarządzania, promocja sprzedaży dla osób trzecich, organizacja targów i wystaw w celach handlowych i reklamowych, doradztwo w zakresie zarządzania personelem, dystrybucja materiałów reklamowych, usługi impresariów, usługi edytorskie w dziedzinie reklamy, ekonomiczne prognozy, handlowe informacje i porady udzielane konsumentom, kolportaż próbek, komputerowe zarządzanie plikami, koncesjonowanie towarów i usług dla osób trzecich, prezentowanie produktów w mediach dla celów sprzedaży detalicznej, promocja sprzedaży i reklamy, obróbka tekstów, rozpowszechnienie ogłoszeń reklamowych, poszukiwania w zakresie patronatu, wynajmowanie przestrzeni reklamowej, uaktualnianie materiału reklamowego, tworzenie tekstów reklamowych i sponsorowanych, rozpowszechnianie ogłoszeń reklamowych, wynajmowanie nośników do reklamy, reklamy korespondencyjne, przygotowywanie reklamy prasowej, reklamy radiowej, reklamy telewizyjnej, kreowanie wizerunku firmy, usług i towaru, **41** organizowanie publicznych konkursów, plebiscytów i spektakli w celach kulturalnych i edukacyjnych, publikacje periodyków i książek.

(111) **258391** (220) 2012 08 03 (210) 403617
 (151) 2013 07 22 (441) 2012 11 05
 (732) KOWALSKI ROBERT, Katowice, PL.
 (540)



Kolor znaku: złoty, szary

(531) 5.13.7, 24.5.3, 27.5.1, 29.1.12

(510), (511) **35** usługi agencji reklamowej, badania marketingowe, reklama, badanie rynku i opinii publicznej, doradztwo i pomoc w zakresie prowadzenia działalności gospodarczej, organizacji i zarządzania, promocja sprzedaży dla osób trzecich, organizacja targów i wystaw w celach handlowych i reklamowych, doradztwo w zakresie zarządzania personelem, dystrybucja materiałów reklamowych, usługi impresariów, usługi edytorskie w dziedzinie reklamy, ekonomiczne prognozy, handlowe informacje i porady udzielane konsumentom, kolportaż próbek, komputerowe zarządzanie plikami, koncesjonowanie towarów i usług dla osób trzecich, prezentowanie produktów w mediach dla celów sprzedaży detalicznej, promocja sprzedaży i reklamy, obróbka tekstów, rozpowszechnienie ogłoszeń reklamowych, poszukiwania w zakresie patronatu, wynajmowanie przestrzeni reklamowej, uaktualnianie materiału reklamowego, tworzenie tekstów reklamowych i sponsorowanych, rozpowszechnianie ogłoszeń reklamowych, wynajmowanie nośników do reklamy, reklamy korespondencyjne, przygotowywanie reklamy prasowej, reklamy radiowej, reklamy telewizyjnej, kreowanie wizerunku firmy, usług i towaru, **41** organizowanie publicznych konkursów, plebiscytów i spektakli w celach kulturalnych i edukacyjnych, publikacje periodyków i książek.

(111) **258392** (220) 2012 08 03 (210) 403618
 (151) 2013 07 22 (441) 2012 11 05
 (732) NASZ DRÓB SPÓŁKA Z OGRANICZONĄ
 ODPOWIEDZIALNOŚCIĄ, Ujrzanów, PL.
 (540)



Kolor znaku: biały, czerwony, zielony, ciemnozielony

(531) 3.7.3, 25.5.1, 26.4.2, 26.11.3, 27.5.1, 29.1.13

(510), (511) **29** tusze drobiowe, mięso drobiowe surowe, wędzone i pieczone, wędliny drobiowe, wyroby garnażeryjne z drobiu; galaretki drobiowe, pasztety z wątróbek, sałatki z dodatkiem mięsa drobiowego.

(111) **258393** (220) 2012 08 03 (210) 403619
 (151) 2013 07 22 (441) 2012 11 05
 (732) KOWALSKI ROBERT, Katowice, PL.
 (540)



(531) 5.13.7, 24.5.3, 27.5.1

(510), (511) **35** usługi agencji reklamowej, badania marketingowe, reklama, badanie rynku i opinii publicznej, doradztwo i pomoc w zakresie prowadzenia działalności gospodarczej, organizacji i zarządzania, promocja sprzedaży dla osób trzecich, organizacja targów i wystaw w celach handlowych i reklamowych, doradztwo w zakresie zarządzania personelem, dystrybucja materiałów reklamowych, usługi impresariów, usługi edytorskie w dziedzinie reklamy, ekonomiczne prognozy, handlowe informacje i porady udzielane konsumentom, kolportaż próbek, komputerowe zarządzanie plikami, koncesjonowanie towarów i usług dla osób trzecich, prezentowanie produktów w mediach dla celów sprzedaży detalicznej, promocja sprzedaży i reklamy, obróbka tekstów, rozpowszechnienie ogłoszeń reklamowych, poszukiwania w zakresie patronatu, wynajmowanie przestrzeni reklamowej, uaktualnianie materiału reklamowego, tworzenie tekstów reklamowych i sponsorowanych, rozpowszechnianie ogłoszeń reklamowych, wynajmowanie nośników do reklamy, reklamy korespondencyjne, przygotowywanie reklamy prasowej, reklamy radiowej, reklamy telewizyjnej, kreowanie wizerunku firmy, usług

i towaru, **41** organizowanie publicznych konkursów, plebiscytów i spektakli w celach kulturalnych i edukacyjnych, publikacje periodyków i książek.

(111) **258394** (220) 2012 08 03 (210) 403620
 (151) 2013 07 24 (441) 2012 11 05
 (732) KOWALSKI ROBERT, Katowice, PL.
 (540)



(531) 5.13.7, 24.5.3, 27.5.1

(510), (511) **35** usługi agencji reklamowej, badania marketingowe, reklama, badanie rynku i opinii publicznej, doradztwo i pomoc w zakresie prowadzenia działalności gospodarczej, organizacji i zarządzania, promocja sprzedaży dla osób trzecich, organizacja targów i wystaw w celach handlowych i reklamowych, doradztwo w zakresie zarządzania personelem, dystrybucja materiałów reklamowych, usługi impresariów, usługi edytorskie w dziedzinie reklamy, ekonomiczne prognozy, handlowe informacje i porady udzielane konsumentom, kolportaż próbek, komputerowe zarządzanie plikami, koncesjonowanie towarów i usług dla osób trzecich, prezentowanie produktów w mediach dla celów sprzedaży detalicznej, promocja sprzedaży i reklamy, obróbka tekstów, rozpowszechnienie ogłoszeń reklamowych, poszukiwanie w zakresie patronatu, wynajmowanie przestrzeni reklamowej, uaktualnianie materiału reklamowego, tworzenie tekstów reklamowych i sponsorowanych, rozpowszechnianie ogłoszeń reklamowych, wynajmowanie nośników do reklamy, reklamy korespondencyjne, przygotowywanie reklamy prasowej, reklamy radiowej, reklamy telewizyjnej, kreowanie wizerunku firmy, usług i towaru, **41** organizowanie publicznych konkursów, plebiscytów i spektakli w celach kulturalnych i edukacyjnych, publikacje periodyków i książek.

(111) **258395** (220) 2012 08 06 (210) 403645
 (151) 2013 07 16 (441) 2012 11 19
 (732) TARGI KIELCE SPÓŁKA AKCYJNA, Kielce, PL.
 (540)



Kolor znaku: czarny, biały, niebieski

(531) 24.15.3, 24.17.1, 24.17.4, 26.4.2, 26.13.25, 27.5.1, 29.1.13
 (510), (511) **25** odzież, nakrycia głowy, buty, **35** organizowanie i prowadzenie targów, giełd oraz wystaw w celach handlowych i reklamowych, wypożyczanie urządzeń i wyposażenia wystawienniczego, reklama i promocja na rzecz osób trzecich, dekoracja stoisk wystawienniczych, wypożyczanie powierzchni targowej, **41** organizowanie i prowadzenie konferencji, seminariów, szkoleń, organizowanie i administrowanie wystawami kulturalnymi i edukacyjnymi, organizowanie imprez rozrywkowych, zawody sportowe w tym wyścigi samochodowe.

(111) **258396** (220) 2012 08 06 (210) 403647
 (151) 2013 07 16 (441) 2012 11 19
 (732) WOŁOSZCZUK IWONA, Koszalin, PL.
 (540)



(531) 4.3.9, 24.1.5, 27.5.1

(510), (511) **09** odzież chroniąca przed wypadkami, napromieniowaniem i ogniem, rękawice do ochrony przed wypadkami, ubrania zabezpieczające przed wypadkami, napromieniowaniem i ogniem, **24** tkaniny bawełniane, tkaniny bawełniane cienkie, drelich, tkaniny flanelowe, flanela zdrowotna, tkaniny lniane, materiały włókiennicze, tkaniny podszewkowe, rękawice toaletowe, tkaniny imitujące skóry zwierzęce, tworzywa sztuczne jako substytuty tkanin, tkaniny ze sztucznego jedwabiu, tkaniny taftowe, materiały tekstylne nietkane, tkaniny, tkaniny do celów włókienniczych, tkaniny elastyczne, materiał trykotowy, tkaniny wełniane, **25** bielizna osobista, bielizna wchłaniająca pot, bluzy, cholewki do botów, buty sznurowane, fartuchy jako odzież, kamizelki, kaptury do ubrań, kieszenie do odzieży, kombinezony jako odzież, konfekcja odzieżowa, koszule męskie, gorsy do koszul męskich, karczki do koszul męskich, koszulki jako bielizna, marynarki, nakrycia głowy, obuwie, cholewki do obuwia, czubki do obuwia, obcasy do obuwia, okucia do obuwia, paski do obuwia, środki antypoślizgowe do obuwia, obuwie sportowe, odzież, artykuły odzieżowe, kieszenie do odzieży, odzież wodoodporna, odzież z imitacji skóry, odzież ze skóry, okrycia wierzchnie jako odzież, opaski na głowę jako elementy ubrania, paski jako odzież, paski do butów, rękawice jako element odzieży, rękawiczki z jednym palcem, ubrania dla kierowców samochodów, spodnie, szaliki, szelki, T-sirty, ubrania, ubrania wierzchnie, kostiumy jako element ubrania, wkładki do obuwia, wkładki wewnętrzne do odzieży.

(111) **258397** (220) 2012 12 24 (210) 408703
 (151) 2013 07 23 (441) 2013 04 15
 (732) SKARB PAŃSTWA REPREZENTOWANY PRZEZ MINISTRA ADMINISTRACJI I CYFRYZACJI, Warszawa, PL.
 (540)



Kolor znaku: zielony, szary, biały

(531) 2.1.30, 27.5.1, 29.1.13

(510), (511) **41** wyższe uczelnie (edukacja), organizowanie i prowadzenie konferencji, organizowanie i prowadzenie kongresów, organizowanie i prowadzenie seminariów, organizowanie i prowadzenie sympozjów, organizowanie i prowadzenie zjazdów, edukacja (naukowanie), książki (publikowanie).

(111) **258398** (220) 2007 06 26 (210) 327009
 (151) 2013 06 04 (441) 2007 10 01
 (732) FUNDACJA RODZINY NISSENBAUMÓW, Warszawa, PL.
 (540)



Kolor znaku: złoty, odcienie czerwonego, biały, odcienie zielonego, odcienie żółtego

(531) 3.1.1, 3.1.2, 5.7.16, 24.1.5, 24.9.1, 25.1.15, 27.5.1, 29.1.15
 (510), (511) **33** likier wiśniowy.

(111) **258399** (220) 2011 09 12 (210) 390109
 (151) 2013 06 04 (441) 2011 12 19
 (732) POLKOMTEL SPÓŁKA Z OGRANICZONĄ
 ODPOWIEDZIALNOŚCIĄ, Warszawa, PL.
 (540) oswajacz internetowy
 (510), (511) **09** aparaty, przewody i słuchawki telefoniczne; automaty sprzedające i mechanizmy do urządzeń uruchamianych przez wrzucenie monety lub żetonu; kasy rejestrujące; komputery i sprzęt przetwarzający dane; magnetyczne nośniki danych; maszyny liczące, płyty (dyski) z nagraniami; urządzenia do gaszenia ognia; urządzenia do nagrywania, transmisji, reprodukcji danych, dźwięku lub obrazu; urządzenia i przyrządy naukowe, żeglarskie, geodezyjne, elektryczne, kinematograficzne, optyczne, wagowe, pomiarowe, sygnalizacyjne, kontrolne, do ratowania życia, do celów dydaktycznych, **35** usługi polegające na: rejestrowaniu, sporządzaniu odpisów, składzie, kompilacji, transmisji, transkrypcji, systematyzacji pisemnych informacji (komunikatów) oraz rejestrowaniu a także wykorzystaniu lub kompilacji danych matematycznych lub statystycznych oraz zarządzaniu zbiorami informatycznymi; usługi w zakresie: reklamy, badania rynku, telefonicznego udzielania informacji handlowej o produktach i usługach, organizacji wystaw lub targów handlowych, pośrednictwa w zawieraniu umów kupna-sprzedaży poprzez telefon i Internet, informacja o działalności gospodarczej, handlu, reklamie, promocji, lokalizacji obiektów, agencje informacji handlowej; obsługa klientów polegająca na przekazywaniu informacji o usługach reklamowych przy wykorzystaniu sieci Internet; usługa polegająca na prezentacji ofert usług internetowych w zakresie reklamy, usług doradczych w zakresie organizowania i prowadzenia działalności gospodarczej; zgrupowanie na rzecz osób trzecich towarów związanych ze świadczeniem usług telekomunikacyjnych, internetowych i elektronicznych: aparaty i przyrządy łącznościowe i telekomunikacyjne, elektryczne i elektroniczne aparaty i przyrządy, wszystkie do przetwarzania, rejestracji, magazynowania, transmisji, wyszukiwania lub odbioru danych, aparaty do nagrywania, transmisji lub reprodukcji dźwięku, obrazu lub zakodowanych danych, aparaty telewizyjne, hologramy, komputery, programowane układy elektroniczne do przenoszenia danych, programy komputerowe, oprogramowanie komputerowe, dyski, taśmy i drutowe pamięci magnetyczne wszystkie będące magnetycznymi nośnikami danych, karty magnetyczne czyste i z zapisem, oprogramowanie komputerowe dostarczane z Internetu, publikacje elektroniczne (ściągalne) dostarczane w trybie on-line z komputerowej bazy danych lub z Internetu, oprogramowanie komputerowe i urządzenia telekomunikacyjne (w tym modemy) umożliwiające połączenie z bazami danych i z Internetem, oprogramowanie komputerowe umożliwiające wyszukiwanie danych, moduły ładowalne z muzyką w formie cyfrowej (ściągalne) dostarczane z komputerowej bazy danych lub z Internetu, moduły ładowalne z muzyką w formie cyfrowej dostarczane z plików MP3, odtwarzacze plików MP3, nadajniki i odbiorniki satelitarne, przewody drutowe elektryczne i kable elektryczne, aparaty i przyrządy przywoławcze, radiowe aparaty i przyrządy przywoławcze oraz aparaty i przyrządy radiotelefoniczne, telefony, telefony przenośne i słuchawki telefoniczne, akcesoria do telefonów i słuchawek telefonicznych, adaptory do telefonów, urządzenia do ładowania akumulatorów telefonicznych, telefoniczne zestawy głośnomówiące na biurko lub stosowane w samochodach, widełki do samochodowych słuchawek telefonicznych, torby i futerały przystosowane szczególnie do przechowywania i przenoszenia mobilnych urządzeń elektronicznych oraz wyposażenia i akcesoriów elektronicznych, skomputeryzowane organizery osobiste, anteny, baterie, mikroprocesory, klawiatury, modemy, elektroniczne globalne systemy określania położenia, elektroniczne aparaty i przyrządy nawigacyjne i określające położenie, aparaty i przyrządy do monitorowania (inne niż do monitorowania in-vivo), aparaty radiowe, elektryczne aparaty i przyrządy sterujące, testujące (inne niż do testowania in-vivo), sygnalizacyjne, kontrolne i do celów dydaktycznych, aparaty i przyrządy optyczne i elektrooptyczne, filmy wideo, elektryczne i elektroniczne akcesoria i sprzęt peryferyjny zaprojektowany i przystosowany do używania z komputerami, urządzeniami audiowizualnymi oraz sprzętem i aparatami do gier elektronicznych, części i osprzęt do wszystkich wyżej wymienionych towarów, apaszk jedwabne, antystresery, baloniki, bandanki, banery, bezrękałki, bloczki karteczek samoprzylepnych, bluzy, bombki, breloczki, chorągiewki, clipboardy, czapki, daszki, długopisy, elektroniczne urządzenia do tłumaczeń językowych, elektroniczne urządze-

nia ze słownikiem, etui skórzane na długopisy, etui skórzane na wizytówki, flagi, galanteria odzieżowa damska i męska, galanteria skórzana, galanteria papierowa, joja, kalendarze, kalkulatory, kapelusze, karafki, konstrukcje dmuchane i balony, kosmetyczki, kosmetyki, koszulki polo, krawaty, krzeselka, kubki, kurtki, latawce, linijki, maskotki, materiały biurowe i szkolne, medale, pudełka, naklejki i nalepki, notesy, obrusy, ołówki, opakowania na napoje, organizery, otwieracze do butelek, pałeczki chińskie, papiery pakowe, parasole, parasolki, parawany, para jedwabne, piłki, piórniki, plecaki, płotki, podkładki pod kubki, kieliszki i szklanki, podkładki pod mysz, pompony, portfele, postery, potykacze, radioodbiorniki, rękawiczki, ręczniki, sakwy rowerowe, sakwy podróżne, samochodowe osłony przeciwsłoneczne, siatki, skrobaczki do szyb, słodycze, standy, stroje dla personelu, szale, szaliki, świece, tablice, teczki skórzane, terkotki, termosy, torciki, trąbki, t-shirty, wizytowniki, wody perfumowane i perfumy, worki żeglarskie, wyroby ze szkła i porcelany, zabawki, zegary ścienne, zegarki, znaczki z logo, pozwalające nabywcy wygodnie oglądać lub zapoznać się z opisem oraz kupować te towary: z katalogu różnych artykułów, za pośrednictwem usługi elektronicznej, na stronie internetowej oraz usługi pośrednictwa w powyższym zakresie, **36** usługi w zakresie: pośrednictwa w zawieraniu umów ubezpieczeniowych poprzez telefon i Internet, sprawdzania stanu konta poprzez telefon i Internet; usługa polegająca na prezentacji ofert usług finansowych, usług ubezpieczeniowych, usług internetowych w zakresie finansów i ubezpieczeń, usług doradczych w sprawach finansowych i ubezpieczeniowych; usługi polegające na umożliwieniu osobom trzecim: zawierania umów ubezpieczeniowych, umów kredytowych, umów bankowych oraz otwierania rachunków bankowych, dokonywania operacji bankowych, dostępu do konta bankowego; informacje finansowe i o usługach finansowych, informacja o ubezpieczeniach, **38** usługi telekomunikacyjne; usługi transmisji danych, nadawanie i odbiór informacji, usługi łączenia ze światową siecią komputerową, polegające na umożliwieniu: zlecenia usług, świadczenia usług, zawierania umów, umów pośrednictwa, umów kupna-sprzedaży, wykonywania umów; usługi w zakresie: rozpoznawania systemów przekazywania dźwięku i obrazu w łączności radiofonicznej, telegraficznej, telefonicznej, telefonii komórkowej, telefaksowej, w systemie cyfrowym; usługi w zakresie łączności: radiofonicznej, telegraficznej, telefonicznej, telefonii komórkowej i poprzez Internet, telefaksowej, ustalania taryf i opłat, obsługi satelitów i przekazów satelitarnych, organizowania systemów transmisyjnych, przesyłania dźwięku, obrazu i sms-ów; usługi w zakresie: poczty elektronicznej, zleceń przywoławczych z zastosowaniem radia, telefonu lub innych środków komunikacji elektronicznej; usługi w zakresie prowadzenia: stacji radiowych, telewizyjnych oraz transmitowania dźwięku i obrazu; usługi w zakresie zbierania i przekazywania aktualności informacyjnych z wykorzystaniem: multimediiów, urządzeń telekomunikacyjnych; usługi w zakresie wypożyczania telefonów, modemów i innych urządzeń telekomunikacyjnych; usługa polegająca na prezentacji ofert usług telekomunikacyjnych, usług łączności elektronicznej oraz usług internetowych w zakresie telekomunikacji; obsługa klientów w zakresie usług telekomunikacyjnych przy wykorzystaniu sieci Internet; elektroniczny serwis informacji typu on-line polegający na tworzeniu, prowadzeniu baz danych i udostępnianiu informacji z możliwością elektronicznego przyjmowania i przekazywania wiadomości; informacja o telekomunikacji, usługach telekomunikacyjnych, elektronicznych i internetowych; przesyłanie informacji; gromadzenie i rozpowszechnianie wiadomości poprzez sieci komunikacyjne, w tym sieć telewizyjną, satelitarną i Internet, agencje informacyjne w zakresie wiadomości i aktualności, **41** usługi w zakresie nauczania poprzez telefon, Internet, radio i telewizję; nauczanie, kształcenie, edukacja, organizowanie i obsługa kongresów, konferencji, seminariów, sympozjów, zjazdów, szkoleń, warsztatów roboczych, kształcenie praktyczne, nauczanie korespondencyjne, publikowanie tekstów innych niż reklamowe; usługa polegająca na prezentacji ofert usług doradczych w zakresie edukacji i kształcenia; usługi w zakresie organizacji i prowadzenia imprez i zajęć sportowych; organizowanie obozów sportowych; organizowanie zawodów sportowych; organizowanie i prowadzenie szkoleń i kursów sportowych; prowadzenie klubów sportowych; usługi mające na celu rekreację w klubach odnowy fizycznej; usługi instruktorów sportu; wynajem obiektów sportowych; wypożyczanie sprzętu sportowego, z wyjątkiem pojazdów, informacja o działalności sportowej; informacja o nauczaniu, kształceniu, rozrywce, działalności kulturalnej.

(111) **258400** (220) 2011 09 30 (210) 390898
 (151) 2013 06 07 (441) 2012 01 02
 (732) RUTKIEWICZ BEATA SENSAMED, Komorów, PL.;
 RUTKIEWICZ HUBERT KONSULTACJE, Komorów, PL.
 (540) SENSAMED
 (510), (511) **44** usługi medyczne, w tym wykonywanie zabiegów z zakresu chirurgii plastycznej oraz dermatologii estetycznej, usługi w dziedzinie pielęgnacji urody, usługi salonów piękności, usługi fryzjerskie, usługi fizjoterapii i paramedycyny, informacja i konsultacje specjalistyczne w zakresie wyżej wymienionych usług, za wyjątkiem usług medycznych, paramedycznych i usług pielęgnacji urody związanych z dietami i odżywianiem.
 (551) wspólne prawo ochronne

(111) **258401** (220) 2008 01 14 (210) 335141
 (151) 2012 10 18 (441) 2008 04 28
 (732) BAKOMA Spółka z ograniczoną odpowiedzialnością,
 Warszawa, PL.
 (540)



Kolor znaku: czerwony i odcienie, biały, stare złoto
 (531) 9.1.10, 27.5.1, 29.1.13
 (510), (511) **29** napoje i desery mleczne lub na bazie mleka, jogurty, kefir, twarogi, sery rozdrobnione, kleiki na bazie mleka, napoje jogurtowe, mleczno-owocowe, z dodatkiem zbóż, płatków zbożowych, muesli, kawy, kakao, owoców, czekolady, **30** budynie, puddingi, mrożone kremy i desery o różnych smakach na bazie mleka i produktów mlecznych.

(111) **258402** (220) 2008 10 01 (210) 346823
 (151) 2012 06 28 (441) 2009 01 05
 (732) Tamex Obiekty Sportowe Spółka Akcyjna, Warszawa, PL.
 (540)



Kolor znaku: ciemnoniebieski, jasnozielony
 (531) 7.5.9, 26.4.9, 26.11.1, 27.5.1, 29.1.12
 (510), (511) **36** zarządzanie majątkiem nieruchomości, wycena nieruchomości, zarządzanie nieruchomościami, **37** budownictwo, układanie nawierzchni drogowych, **42** usługi opracowywania projektów technicznych, projektowanie budynków, doradztwo budowlane.

(111) **258403** (220) 2009 04 28 (210) 355229
 (151) 2012 06 13 (441) 2009 08 03
 (732) UNIWERSYTET WROCŁAWSKI, Wrocław, PL.
 (540)



Kolor znaku: biały, niebieski (Pantone 3015)
 (531) 3.7.1, 3.7.2, 26.1.1, 27.5.1, 29.1.12
 (510), (511) **16** afisze, artykuły papiernicze, albumy, almanachy, broszury, czasopisma, fotografie, indeksy, skorowidze, kalendarze, karty pocztowe, katalogi, książki, mapy, materiały dydaktyczne i szkoleniowe, papeterie, periodyki, plakaty, podręczniki, prospekty, publikacje, wydawnictwa, **35** usługi organizacji targów i wystaw handlowych i reklamowych w zakresie osiągnięć naukowych, również za pośrednictwem sieci internetowej, tworzenie i rozpowszechnianie ogłoszeń i materiałów promocyjnych i reklamowych, pokazy towarów, rekrutacja personelu, sondaże opinii publicznej, usługi doradcze w zakresie prowadzenia i zarządzania działalnością gospodarczą tworzenia strategii rozwoju, badanie rynku i opinii publicznej, pozyskiwanie da-

nych do komputerowych baz danych, zarządzanie zbiorami informacyjnymi, pośrednictwo handlowe polegające na zawieraniu transakcji kupna-sprzedaży na rzecz osób trzecich wydawnictwo, utworów, opracowań, sprzętu i technologii, know-how oraz ofert licencyjnych w zakresie nauki i innowacji, wycena działalności gospodarczej, **41** usługi w zakresie edukacji, nauki i kultury, doradztwo zawodowe, nauczanie na studiach stacjonarnych, zaocznych, podyplomowych, doktoranckich, prowadzenie internetowych i korespondencyjnych serwisów edukacyjnych, nauczanie w zamiejscowych ośrodkach dydaktycznych, publikacja elektroniczna on-line książek i periodyków, usługi wydawnicze, publikowanie książek i innych tekstów, tłumaczenia, wypożyczanie książek, usługi organizacji i prowadzenia seminariów, sympozjów, konferencji, zjazdów, kursów, szkoleń specjalistycznych i wystaw, organizowanie i prowadzenie pracowni specjalistycznych, **42** analizy, badania i ekspertyzy biologiczne, chemiczne, fizyczne, geologiczne, inżynieryjne, inne badawczo-rozwojowe prowadzone na wyższej uczelni, doradztwo w zakresie ochrony środowiska, tworzenie i utrzymywanie stron internetowych, **45** usługi i doradztwo w zakresie prac naukowych, badawczych i badawczo-rozwojowych w zakresie własności intelektualnej i przemysłowej, analizy, badania i ekspertyzy prawne, zarządzanie prawami autorskimi i prawami z zakresu własności przemysłowej, doradztwo i licencjonowanie w zakresie własności intelektualnej i prawnej.

(111) **258404** (220) 2009 08 24 (210) 359777
 (151) 2012 10 08 (441) 2009 12 07
 (732) AURO SPÓŁKA Z OGRANICZONĄ ODPOWIEDZIALNOŚCIĄ,
 Gliwice, PL.
 (540)



Kolor znaku: granatowy, niebieski
 (531) 26.11.1, 26.11.12, 27.5.1, 29.1.12
 (510), (511) **36** administrowanie nieruchomościami, agencje pośrednictwa w handlu nieruchomościami, dzierżawa nieruchomości, pośrednictwo w sprawach majątku nieruchomego, wycena nieruchomości, wynajmowanie mieszkań, wynajmowanie pomieszczeń biurowych, wynajmowanie nieruchomości, zarządzanie nieruchomościami, **37** budownictwo, budowa magazynów, budowa pawilonów i sklepów, budownictwo przemysłowe, informacja budowlana, izolacja budynków, nadzór budowlany, rozbiórka budynków, **39** wynajmowanie garaży, wynajmowanie magazynów, wynajmowanie miejsc parkingowych, wynajmowanie powierzchni na salony samochodowe, wynajmowanie powierzchni na obiekty handlowe i przemysłowe.

(111) **258405** (220) 2009 08 24 (210) 359778
 (151) 2012 10 08 (441) 2009 12 07
 (732) AURO SPÓŁKA Z OGRANICZONĄ ODPOWIEDZIALNOŚCIĄ,
 Gliwice, PL.
 (540) AURO

(510), (511) **36** administrowanie nieruchomościami, agencje pośrednictwa w handlu nieruchomościami, dzierżawa nieruchomości, pośrednictwo w sprawach majątku nieruchomego, wycena nieruchomości, wynajmowanie mieszkań, wynajmowanie pomieszczeń biurowych, wynajmowanie nieruchomości, zarządzanie nieruchomościami, **37** budownictwo, budowa magazynów, budowa pawilonów i sklepów, budownictwo przemysłowe, informacja budowlana, izolacja budynków, nadzór budowlany, rozbiórka budynków, **39** wynajmowanie garaży, wynajmowanie magazynów, wynajmowanie miejsc parkingowych, wynajmowanie powierzchni na salony samochodowe, wynajmowanie powierzchni na obiekty handlowe i przemysłowe.

(111) **258406** (220) 2009 09 16 (210) 360564
 (151) 2012 08 10 (441) 2009 12 21
 (732) De Care E. Szała, E. Śleszyńska Spółka Jawna,
 Pieńków, PL.

(540)



Kolor znaku: żółty (CMYK C-0% M-35% Y-87% K-0%), czerwony (CMYK C-16% M-98% Y-92% K-7%)

(531) 26.11.1, 27.5.1, 29.1.12

(510), (511) **29** suszone i gotowane owoce i warzywa; oleje i tłuszcze jadalne, **31** świeże owoce i warzywa; nasiona.

(111) **258407** (220) 2009 12 07 (210) 363814
 (151) 2012 06 19 (441) 2010 03 15
 (732) WYROBY GARMAŻERYJNE „ALVIT” Aleksandra Dziak, Wołomin, PL.
 (540)



Kolor znaku: czerwony, czarny, żółty, biały
 (531) 8.7.3, 26.1.2, 26.2.1, 26.13.25, 27.5.1, 29.1.14

(510), (511) **29** zupy, **30** przyprawy korzenne, przyprawy suszone, koncentraty mieszanek przyprawowych, zioła konserwowane jako przyprawy, środki wiążące do wyrobów garmażeryjnych, **35** usługi agencji importowo-eksportowej, usługi pośrednictwa handlowego na rzecz firm krajowych i zagranicznych, **39** usługi transportowe i spedycyjne; towary transport drogowy pojazdami uniwersalnymi i specjalistycznymi, specjalistyczny transport chłodniczy artykułów spożywczych; składowanie, magazynowanie, magazynowanie chłodnicze, przechowywanie, pakowanie, sortowanie, konfekcjonowanie i dostarczanie towarów; usługi informacyjne i pośrednictwo w zakresie transportu i spedycji, **43** usługi gastronomiczne związane z podawaniem potraw i napojów w barach, kafeteriach, kawiarniach, karczmach, restauracjach, stołówkach; przygotowanie dań na zamówienie oraz ich dostawa-katering; obsługa imprez promocyjnych, przyjęć, bankietów, zabaw, balów na zlecenie osób trzecich polegające na zaopatrzeniu w żywność i napoje.

(111) **258408** (220) 2010 05 24 (210) 370748
 (151) 2012 10 16 (441) 2010 08 30
 (732) BONG CAŁY ŚWIAT KOPERT Spółka z ograniczoną odpowiedzialnością, Poznań, PL.
 (540)



Kolor znaku: czerwony, niebieski

(531) 27.5.1, 29.1.12

(510), (511) **16** wykonane z tworzyw sztucznych, folii i papieru koperty bezpieczne, depozytowe, pocztowe, kurierskie, koperty bankowe i koperty chroniące przewożone dokumenty i rzeczy; wykonane z tworzyw sztucznych, folii i papieru opakowania zabezpieczające przesyłki dokumentów i rzeczy; wykonane z tworzyw sztucznych i papieru elementy zabezpieczające przesyłek, kopert i opakowań; taśmy; nalepki; plomby, **20** pojemniki niemetalowe zabezpieczające oraz umożliwiające transport i przekazywanie rzeczy i dokumentów, elementy niemetalowe zabezpieczające pojemniki, koperty, opakowania i przesyłki wymagające szczególnej ochrony i uwagi.

(111) **258409** (220) 2010 09 16 (210) 375440
 (151) 2012 06 05 (441) 2010 12 20
 (732) BLISS one S.C. Anna Gwizdka, Zofia Dąbrowska, Łódź, PL.
 (540)



(531) 27.5.1

(510), (511) **25** odzież dziecięca i młodzieżowa z tkanin, dzianin i tworzyw sztucznych taka jak: bluzki, bluzy, kombinezony, czapki, getry, kamizelki, kapelusze, koszule, kurtki, legginsy, rajstopy, płaszcze, podkoszulki, rękawiczki, t-shirty, skarpetki, spodnie, spódnice, sukienki, swetry, szaliki, torby, **35** import, eksport, handel odzieżą z tkaniny, dzianiny i tworzyw sztucznych takich jak: bluzki, bluzy, kombinezony, czapki, getry, kamizelki, kapelusze, koszule, kurtki, legginsy, rajstopy, płaszcze, podkoszulki, rękawiczki, t-shirty, skarpetki, spodnie, spódnice, sukienki, swetry, szaliki, torby.

(111) **258410** (220) 2010 10 06 (210) 376149
 (151) 2012 02 06 (441) 2011 01 17
 (732) EUROCOLOR Spółka z ograniczoną odpowiedzialnością, Pyskowitz, PL.
 (540)



Kolor znaku: wrzosowy, biały, ciemnoniebieski

(531) 26.13.25, 27.5.1, 29.1.13

(510), (511) **19** okiennice okienne niemetalowe, ościeżnice okienne niemetalowe, ramy i profile okiennieniometalowe, zespoły okienne, okna skrzynkowe, szkło okienne dla budownictwa, parapetyniemetalowe, żaluzje okienne niemetalowe, **37** usługi serwisowe w zakresie obmiarów dla potrzeb montażu stolarki okiennej, usługi związane z montażem, naprawami, konserwacją i renowacją stolarki okiennej, usługi nadzoru nad montażem nowej stolarki budowlanej, świadczenie napraw pogwarancyjnych na wyroby stolarki budowlanej u klienta.

(111) **258411** (220) 2010 12 03 (210) 378510
 (151) 2013 06 07 (441) 2011 03 14
 (732) KUC KRZYSZTOF FIRMA REKLAMOWA KUC, Kraków, PL.
 (540) piąta strona świata

(510), (511) **35** zgromadzenie na rzecz osób trzecich towarów pozwalające na ich swobodne oglądanie i kupowanie w sklepie wielobranżowym w tym w aptece i/lub w hurtowni, administrowanie i zarządzanie centrami handlowo-rozrywkowymi, sklepami, punktami usługowymi, hurtowniami, zarządzanie działalnością gospodarczą, prowadzenie marketingu, organizacji promocji sprzedaży, doradztwo w zakresie: prowadzenia działalności gospodarczej i zarządzania, usługi związane z tworzeniem sieci handlowych i gastronomicznych oraz reprezentowaniem interesów osób trzecich, usługi reklamowe, usługi polegające na promocji sprzedaży dla osób trzecich, organizowanie targów i wystaw w celach handlowych, wynajmowanie miejsc na umieszczanie ogłoszeń lub reklam, pokazy towarów, usługi w zakresie agencji importowych, dystrybucja materiałów reklamowych, publikowanie tekstów reklamowych, prowadzenie komputerowych baz danych, usługi związane z udostępnianiem baz danych, wynajmowanie dystrybutorów automatycznych, wynajmowanie powierzchni na cele reklamowe, usługi w zakresie informacji handlowej, usługi w zakresie biura pośrednictwa pracy, usługi reklamy i promocji sprzedaży na rzecz osób trzecich w sieciach komputerowych, usługi sprzedaży przez internet artykułów spożywczych, przemysłowych, prowadzenie reklamy radiowej, telewizyjnej, prasowej oraz za pomocą środków elektronicznych, usługi w zakresie dekoracji wystaw i witryn sklepowych, organizowanie wystaw i imprez kulturalnych, rozrywkowych w celach handlowych, usługi związane z organizowaniem ośrodków ochrony zdrowia wszelkiego typu oraz ich zarządzaniem i administrowaniem, **36** wydzierżawianie i wynajmowanie centrów handlowych, wynajmowanie obiektów handlowych, biurowych, usługowych, wynajem powierzchni handlowych w centrum handlowo-rozrywkowym, ich administrowanie, zbieranie czynszu, usługi wyceny powierzchni w centrum handlowo-usługowo-rozrywkowym, usługi związane z dzierżawą, zarządzaniem i administrowaniem nieruchomościami oraz ich obrotem, doradztwo inwestycyjne, usługi ubezpieczeniowe, usługi związane z kredytowaniem zakupu nieruchomości, wycena nieruchomości, leasing nieruchomości, prowadzenie kantorów wymiany walut, **41** usługi w zakresie rozrywki, sportu i rekreacji, fitness i siłowni, usługi salonów gier, organizowanie i prowadzenie imprez rozrywkowych, sportowych i rekreacyjnych, organizowanie konkursów, gier lo-

sowych, i loterii, organizowanie wystaw oraz imprez kulturalnych i edukacyjnych, organizowanie pokazów mody, organizowanie przyjęć, zabaw i festynów, publikacje elektroniczne on-line, usługi w zakresie prowadzenia sal kinowych, usługi w zakresie administrowania, zarządzania i wynajmowania obiektów sportowych, rozrywkowych i rekreacyjnych, produkcja i reprodukcja filmów i nagrań: Video, dźwiękowych, oraz ich rozpowszechnianie, usługi fotograficzne, montaż programów radiowych i telewizyjnych, wydawanie książek i tekstów innych niż reklamowe, pokazy i wystawy edukacyjne, tłumaczenia, **43** prowadzenie kawiarni, restauracji, punktów gastronomicznych, hoteli, przygotowywanie żywności na zamówienie oraz ich dostawa, wynajmowanie sal na posiedzenia, **44** prowadzenie salonów urody, projektowanie i urządzanie przestrzeni wokół obiektów, pielęgnacja terenów zielonych.

(111) **258412** (220) 2011 01 17 (210) 379487
(151) 2013 07 10 (441) 2011 04 11
(732) PRZEDSIĘBIORSTWO PRODUKCYJNO-HANDLOWE UTEX
SPÓŁKA Z OGRANICZONĄ ODPOWIEDZIALNOŚCIĄ, Rybnik, PL.
(540) POROBETON

(510), (511) **40** przygotowywanie i wykorzystanie odpadów paleniskowych dla potrzeb budownictwa, zagospodarowanie odpadów paleniskowych z elektrowni i elektrociepłowni, rokowanie odpadów paleniskowych w podziemiach kopalni, **42** wdrażanie nowych technik utylizacyjnych oraz w zakresie ochrony środowiska, wprowadzanie nowych metod zagospodarowania odpadów paleniskowych.

(111) **258413** (220) 2011 02 03 (210) 380864
(151) 2012 09 24 (441) 2011 05 09
(732) PATENA BOGDAN PRZEDSIĘBIORSTWO PRODUKCYJNO-
-HANDLOWE DEMPAN, Wrząsowice, PL.
(540)

DEMPAN

Kolor znaku: biały, czerwony

(531) 27.5.1, 29.1.12

(510), (511) **06** brąz, metale nieszlachetne surowe lub półprzetworzone, przenośne metalowe konstrukcje budowlane, wyroby z metali nieszlachetnych nie ujęte w innych klasach, **11** aparatura i instalacje chłodnicze, armatura pieców, bezpieczeństwo do urządzeń oraz instalacji wodnych i gazowych, centralne ogrzewanie, ciepło-rekuperatory, zasobniki, wymienniki nie będące częściami maszyn, urządzenia wytwarzające ciepło, elementy grzejne, filtry zawarte w tej klasie, filtr powietrza do klimatyzacji, grzejniki, instalacje klimatyzacji, pompy ciepłe, poziomy w zbiornikach, zawory kanalizacyjne, woda-filtry, aparatura, urządzenia, instalacje, armatura zawarta w tej klasie, urządzenia do oświetlenia, ogrzewania, wytwarzania pary, chłodzenia, suszenia, wentylacji, zaopatrzenia w wodę oraz instalacje sanitarne, **37** budownictwo, budownictwo przemysłowe, montaż i naprawy instalacji grzewczych, usługi hydrauliczne, **40** obróbka metali, odlewanie metali, platerowanie metali.

(111) **258414** (220) 2011 02 06 (210) 380940
(151) 2012 07 19 (441) 2011 05 09
(732) TWIRBUT BŁĄŻEJ BMT REKLAMA, Bielskówo, PL.
(540) gadżety na wczoraj

(510), (511) **35** reklama wyrobów, promocja sprzedaży dla osób trzecich, zgrupowanie na rzecz osób trzecich różnych towarów jak: drobnych wyrobów żelaznych, pojedynczych wyrobów metalowych, towarów z metali szlachetnych, artykułów magnetycznych, magnetycznych nośników danych, płytek, dyskietek z nagraniami, urządzeń do transmisji lub reprodukcji dźwięku lub obrazu, sprzętu przetwarzającego dane, gier telewizyjnych i komputerowych, urządzeń i przyrządów elektrycznych, tekstyliów i wyrobów włókienniczych nie ujętych w innych klasach, odzież, obuwia, nakryć głowy, galanterii odzieżowej, gier i zabawek, zabawek transformujących, zmieniających kształt, artykułów sportowych i gimnastycznych, ozdób świątecznych i choinkowych, sprzętu do różnych gier i dyscyplin sportowych, sprzętu wędkarskiego, sztucznych ognia, artykułów spożywczych, papieru, tektury i wyrobów z tych ma-

teriałów nie ujętych w innych klasach, wydawnictw, druków, kart, materiałów introligatorskich, materiałów fotograficznych, materiałów piśmienniczych, klejów do celów domowych, materiałów przeznaczonych dla artystów, sprzętu biurowego, kart, materiałów instruktażowych, materiałów z tworzyw sztucznych nie ujętych w innych klasach, matryc, skór i imitacji skór, wyrobów z tych materiałów, nie ujętych w innych klasach, narzędzi i przyrządów ręcznie sterowanych, mebli, luster, ramek obrazów, wyrobów nie ujętych w innych klasach z drewna, korka, trzciny, wikliny, rogu, kości, kości słoniowej, fiszbinu, muszli, bursztynu, macicy perłowej, sepiolitu, imitacji tych surowców lub z tworzyw sztucznych, przyborów kuchennych i gospodarstwa domowego oraz pojemników, gąbek, pędzli z wyjątkiem pędzli malarskich, wełny, waty stalowej, nie przerobionego lub półprzetworzonego szkła z wyjątkiem szkła stosowanego w budownictwie, wyrobów szklanych, porcelanowych i ceramicznych nie ujętych w innych klasach, lin, sznurów, sieci, namiotów, markiz, brezentów, żagli, toreb i torebek nie ujęte w innych klasach, materiałów na obicia i do wypełniania, nie przerobionych tekstylnych materiałów włókienniczych, koronek, haftów, wstążek i splotów, guzików, haczyków i oczek, szpilek i igieł, sztucznych kwiatów, breloczków oraz wszelkich artykułów reklamowych pozwalające nabywcy wygodnie je oglądać i kupować w sklepie i/lub hurtowni oraz na stronach internetowych, usługi w zakresie pomocy przy sprzedaży, usługi promocyjne i marketingowe, usługi agencji eksportowych i importowych, pomoc handlowa w zakresie organizowania i prowadzenia przedsiębiorstwa również świadczona w ramach umowy franchisingowej, organizacja wystaw w celach handlowych lub reklamowych, reklama, reklama w katalogach, dystrybucja materiałów reklamowych, demonstrowanie produktów.

(111) **258415** (220) 2011 02 07 (210) 381017
(151) 2012 06 22 (441) 2011 05 23
(732) OKRĘGOWA SPÓŁDZIELNIA MLECZARSKA W ŁOWICZU,
Łowicz, PL.
(540)



Kolor znaku: biały, czerwony, czarny, żółty, zielony, niebieski, jasnobrązowy

(531) 2.3.4, 9.1.10, 26.1.1, 26.4.2, 27.5.1, 29.1.15

(510), (511) **29** wyroby z mleka, desery mleczne, jogurty, kazeina do celów spożywczych, kefir, masło, mleko, mleko w proszku, mleko zagęszczone, napoje mleczne, śmietana, sery, serki homogenizowane, twarogi, **35** sprzedaż hurtowa i detaliczna produktów mleczarskich, prowadzenie sklepów i hurtowni internetowych z artykułami mleczarskimi, ekspertyzy opłacalności z zakresu aparatury, przyrządów i sprzętu mleczarskiego, pośrednictwo handlowe w zakresie wyrobów mleczarskich oraz aparatury, przyrządów i sprzętu mleczarskiego polegające na kojarzeniu kontrahentów, organizowanie targów i wystaw handlowych.

(111) **258416** (220) 2011 02 10 (210) 381160
(151) 2013 06 12 (441) 2011 05 23
(732) KORDECZKA GRZEGORZ WEBDOCTOR, Poznań, PL.
(540)

Kolor znaku: biały, niebieski, ciemnoszary

(531) 21.1.14, 26.4.1, 26.4.5, 26.4.16, 27.5.1, 29.1.13

(510), (511) **35** audyt.

(111) **258417** (220) 2011 03 02 (210) 382065
(151) 2012 05 24 (441) 2011 06 06
(732) MIRACULUM SPÓŁKA AKCYJNA W UPADŁOŚCI UKŁADOWEJ,
Kraków, PL.

(540)



Kolor znaku: niebieski, żółty, pomarańczowy, czerwony

(531) 10.3.4, 26.11.12, 27.5.1, 29.1.14

(510), (511) **03** barwniki do celów kosmetycznych, depilatory, preparaty do depilacji, dezodoranty do użytku osobistego, ekstrakty kwiatowe do perfum, emulsja do opalania, esencje eteryczne, farby do włosów, farby do bielizny, kosmetyki, kosmetyki do pielęgnacji skóry, kosmetyki do opalania, kosmetyki po opalaniu, kosmetyki przyspieszające opalanie, kosmetyki do pielęgnacji włosów, kremy po goleniu, kremy kosmetyczne, kremy do twarzy, kremy do wybielania skóry, lakiery do paznokci, lakiery do włosów, lotiony do celów kosmetycznych, maseczki kosmetyczne, maści do celów kosmetycznych, mleczko kosmetyczne, mleczko do opalania, mydła, mydła dezodorujące, mydła toaletowe, mydła lecznicze, mydła zapachowe, odświeżacze do ust w aerozolu, olejki do celów kosmetycznych, olejki do celów perfumeryjnych, olejki do kąpieli, olejki eteryczne, olejki toaletowe, pasty do podłogi i mebli, pasty do obuwia, perfumy, pianka do golenia, płyny do kąpieli, płyny do pielęgnacji włosów, preparaty kosmetyczne do opalania, preparaty do usuwania farby, pasty, proszki, płyny do zębów, płyny po goleniu, puder do makijażu, preparaty do makijażu, pomadki do ust, szampony, szminki, środki do prania, środki do czyszczenia zębów, talk kosmetyczny, tłuszcze do celów kosmetycznych, wata do celów kosmetycznych, woda utleniona do celów kosmetycznych, wazelina kosmetyczna, wody kolońskie, wody lawendowe, wody toaletowe, wody zapachowe, wosk do depilacji, wybielacze do celów kosmetycznych, wyroby perfumeryjne, wywabiacze plam, zestawy kosmetyków dla dzieci i dla dorosłych, zestawy kosmetyków dla kobiet i mężczyzn, żele do opalania, żele po opalaniu.

(111) **258418** (220) 2011 03 04 (210) 382159

(151) 2012 05 31 (441) 2011 06 06

(732) ANDALUSIA SPÓŁKA Z OGRANICZONĄ ODPOWIEDZIALNOŚCIĄ, Warszawa, PL.

(540)



Kolor znaku: czerwony, bordowy, złoty, biały, czarny, szary

(531) 3.1.6, 9.1.10, 27.5.1, 29.1.15

(510), (511) **01** glino-krzemian, **31** zwierzęta domowe, piasek aromatyczny dla zwierząt stosowany jako ściółka.

(111) **258419** (220) 2011 03 04 (210) 382218

(151) 2012 05 25 (441) 2011 06 06

(732) OPTIMUM MARK SPÓŁKA Z OGRANICZONĄ ODPOWIEDZIALNOŚCIĄ, Warszawa, PL.

(540)



Kolor znaku: niebieski, zielony, czerwony, biały

(531) 5.3.6, 27.5.1, 29.1.14

(510), (511) **29** mleko, wyroby z mleka.(111) **258420** (220) 2011 03 22 (210) 382989

(151) 2012 06 14 (441) 2011 07 04

(732) POLSKA KONFEDERACJA PRACODAWCÓW PRYWATNYCH LEWIATAN, Warszawa, PL.

(540) EUROPEJSKIE FORUM NOWYCH IDEI

(510), (511) **35** analiza kosztów, badania i poszukiwania w dziedzinie działalności gospodarczej, badania rynku, doradztwo specjalistyczne w sprawach działalności gospodarczej, doradztwo w zakresie organizowania i prowadzenia działalności gospodarczej, doradztwo w zakresie zarządzania personalnego, ekspertyzy w działalności gospodarczej, informacja o działalności gospodarczej, sondaże opinii, pomoc w prowadzeniu działalności gospodarczej, pozyskiwanie informacji o działalności gospodarczej, prognozy ekonomiczne, rozpowszechnianie materiałów i ogłoszeń reklamowych, reklama za pośrednictwem sieci komputerowej, wynajmowanie powierzchni na cele reklamowe, uaktualnienie materiału reklamowego, publikowanie tekstów reklamowych, usługi sekretarskie, **36** analizy finansowe, doradztwo w sprawach finansowych, ekspertyzy dla celów fiskalnych, informacje finansowe, zarządzanie majątkiem, dzierżawa nieruchomości, ekspertyzy do celów podatkowych, sponsorowanie finansowe, wynajmowanie pomieszczeń biurowych, **41** doradztwo zawodowe w zakresie edukacji i kształcenia, pokazy kształcenia praktycznego, organizowanie i prowadzenie konferencji, kongresów, seminariów, sympozjów i zjazdów; organizowanie i prowadzenie konkursów edukacyjnych lub rozrywkowych, publikacja elektroniczna on-line książek i periodyków, publikowanie książek, publikowanie tekstów innych niż reklamowe.

(111) **258421** (220) 2011 03 28 (210) 383245

(151) 2012 08 21 (441) 2011 07 04

(732) AGROSIMEX SPÓŁKA Z OGRANICZONĄ ODPOWIEDZIALNOŚCIĄ, Goliary, PL.

(540)

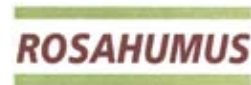

Kolor znaku: zielony, brązowy

(531) 25.1.15, 26.11.2, 26.11.8, 27.5.1, 29.1.12

(510), (511) **01** środki chemiczne dla rolnictwa i leśnictwa z wyjątkiem fungicydów, herbicydów, insektycydów oraz środków przeciw pasożytom; środki do ochrony nasion; nawozy ogrodnicze i rolnicze, nawozy sztuczne i naturalne, nawozy uźniające glebę, nawozy azotowe, nawozy potasowe, nawozy azotowo-fosforowe, nawozy organiczno-mineralne, nawozy wapniowo-magnezowe, nawozy wapniowe, nawóz ptasi guano, fosforany, superfosfaty, ściółka, torf jako nawóz, wodorosty, żużel; wapno do bielenia drzewek i krzewów, karbonyl do ochrony roślin, siarczany, siarczan amonu; surowce mineralne przeznaczone dla przemysłu i rolnictwa, dolomit, glikokrzemiany, serycyt, preparaty do uzdatniania wody; ziemia do upraw, ziemia próchnicza; mieszanki ogrodnicze na bazie torfu do upraw.

(111) **258422** (220) 2011 03 28 (210) 383288

(151) 2013 06 06 (441) 2011 07 04

(732) WIESIOLLEK PATRICIA TAG, Strzelce Opolskie, PL.

(540)



Kolor znaku: czerwony, czarny, biały

(531) 1.17.2, 1.17.3, 26.1.1, 27.5.1, 29.1.13

(510), (511) **39** usługi w zakresie przewożenia ładunków samochodami ciężarowymi, usługi w zakresie transportu samochodowego.

(111) **258423** (220) 2011 03 31 (210) 383516

(151) 2012 07 19 (441) 2011 07 04

(732) BK GIULINI POLSKA SPÓŁKA Z OGRANICZONĄ ODPOWIEDZIALNOŚCIĄ, Warszawa, PL.

(540) WEICOPER

(510), (511) **01** produkty chemiczne przeznaczone dla przemysłu; środki chemiczne przeznaczone dla przemysłu; produkty chemiczne do produkcji środków biobójczych, **05** produkty biobójcze, bakterio-bójcze, przeciwgrzybiczne; preparaty przeciw pasożytnicze, **35** promocja i reklama produktów chemicznych; prowadzenie sklepów i hurtowni z produktami chemicznymi; sprzedaż produktów chemicznych poprzez zgrupowanie na rzecz osób trzecich tych towarów pozwalające nabywcy wygodnie oglądać i kupować w hurtowni, w sklepie oraz za pośrednictwem sieci teleinformatycznej lub Internetu, **42** analizy chemiczne; badania chemiczne.

(111) **258424** (220) 2011 04 01 (210) 383534
(151) 2012 06 27 (441) 2011 07 04

(732) OSHEE POLSKA SPÓŁKA Z OGRANICZONĄ ODPOWIEDZIALNOŚCIĄ, Kraków, PL.

(540) OSHEE

(510), (511) **03** kosmetyki; kosmetyki do odchudzania; preparaty do czyszczenia; mydła; preparaty do golenia; preparaty kosmetyczne do kąpieli; woda kolońska; mleczko kosmetyczne; kosmetyki upiększające; kosmetyki dla zwierząt; preparaty do makijażu; preparaty do mycia; preparaty kosmetyczne do opalania; perfumy; płyny po goleniu; pomadki do ust; preparaty do prania; szampony; szampony dla zwierząt domowych; środki do czyszczenia zębów; woda toaletowa; produkty toaletowe; zestawy kosmetyków; detergenty inne niż używane w procesach produkcyjnych oraz inne niż do celów medycznych; kosmetyki dla dzieci, **05** dietetyczne substancje przystosowane do celów medycznych; mineralne dodatki do żywności; dodatki odżywcze do celów leczniczych; preparaty z mikroelementami dla ludzi i zwierząt; suplementy mineralne do żywności; żywność dietetyczna do celów leczniczych; środki przeczyszczające, **10** prezerwatywy, **29** chrupki owocowe; chrupki ziemniaczane; chipsy ziemniaczane; olej słonecznikowy do celów spożywczych; olej z oliwek jadalny; orzechy preparowane; migdały preparowane; przekąski na bazie owoców; kompoty; koncentraty bulionu, **30** batony; czekolada; galaretki owocowe; guma do żucia nie do celów medycznych; krakersy; kukurydza prażona; lody spożywcze; ocet; cukierki; cukierki w formie pastylek; słodycze w formie cukierków; chipsy; napoje na bazie herbaty; herbata mrożona; napoje na bazie kakao; napoje na bazie kawy; napoje na bazie czekolady; miód; kanapki, **32** wody mineralne i gazowane, wody stołowe; napoje bezalkoholowe, napoje owocowe, soki, napoje izotoniczne, napoje energetyzujące, syropy, preparaty do produkcji napojów; napoje i soki owocowe; soki warzywne; piwo.

(111) **258425** (220) 2011 04 21 (210) 384452
(151) 2013 06 07 (441) 2011 08 01

(732) MAREK MUSIOŁ KANCELARIA PRAWNICZA, Warszawa, PL.; STUDIO SZYMA GRZEGORZ SZYMA, Warszawa, PL.

(540)

D A S M ● ● N

(531) 26.1.1, 27.5.1

(510), (511) **09** magnetyczne nośniki danych, optyczne nośniki informacji, optyczne nośniki danych, dyski kompaktowe, **35** impresariat w działalności artystycznej, rozpowszechnianie materiałów reklamowych, ulotek, prospektów, druków, próbek, **41** organizowanie i prowadzenie koncertów, filmowanie, nagrywanie filmów na taśmach wideo, usługi kompozycji muzycznej, wystawianie spektakli na żywo, rozrywka, publikowanie tekstów innych niż reklamowe, pisanie tekstów innych niż reklamowych, informacja o imprezach rozrywkowych, usługi dystrybucji biletów, sale koncertowe.

(551) wspólne prawo ochronne

(111) **258426** (220) 2011 04 29 (210) 384799
(151) 2012 08 27 (441) 2011 08 01

(732) HYGIENIKA SPÓŁKA AKCYJNA, Lubliniec, PL.

(540)



Kolor znaku: niebieski, granatowy, biały

(531) 5.5.19, 27.5.1, 29.1.13

(510), (511) **03** artykuły toaletowe, kosmetyki, mydła, żele do mycia, szampony, płyny do kąpieli, perfumerya, olejki eteryczne, środki do pielęgnacji włosów, do pielęgnacji ciała, do czyszczenia zębów, chusteczki nasączone płynami kosmetycznymi: do higieny osobistej, do ochrony przeciwśonecznej, impregnowane chusteczki lub ręczniki oczyszczające z celulozy lub bawełny, kremy, waciki, patyczki z watą do celów kosmetycznych, wata do celów kosmetycznych, **05** podpaski higieniczne i menstruacyjne, chusteczki nasączone płynami farmaceutycznymi, higieniczne opaski, kompresy, higieniczne wkładki ochronne, majtki menstruacyjne, tampony higieniczne i menstruacyjne, środki odkażające, dezynfekujące, higieniczne, materiały opatrunkowe, chusteczki nasączone płynami dezynfekującymi, ręczniki impregnowane lotonami medycznymi lub odkażającymi, pieluchy dla osób z brakiem kontroli czynności fizjologicznych, **16** pieluchy i pielucho-majtki z celulozy, wyroby z papieru do użytku domowego; ręczniki papierowe, serwetki papierowe stołowe i do demakijażu, chusteczki do nosa papierowe lub z celulozy, papier toaletowy, śliniaki papierowe, jednorazowe maty, podkłady absorbujące z papieru lub z celulozy, **24** serwetki dla dzieci z materiałów tekstylnych, **25** odzież papierowa, pieluszki i pielucho-majtki dla dzieci z materiałów tekstylnych, majtki dziecięce, ubrania dla dzieci z materiałów tekstylnych.

(111) **258427** (220) 2011 05 04 (210) 384917
(151) 2012 09 24 (441) 2011 08 16

(732) ESTELLA GALAS, NOWAK, KNASIECKI SPÓŁKA JAWNA, Poznań, PL.

(540)



Kolor znaku: biały, szary, czarny, ciemnoczerwony

(531) 9.3.13, 11.1.4, 25.1.5, 27.5.1, 29.1.14

(510), (511) **29** produkty i półprodukty kulinarne oraz wyroby garmażeryjne z mięs i ryb, sałatki z warzyw i z owoców, konserwy mięsne, rybne, z owoców i warzyw; grzyby konserwowane, wędliny, **41** nauczanie pozaszkolne w zakresie gastronomii, organizowanie imprez rozrywkowych, wesel, balów, **43** prowadzenie placówek gastronomicznych: restauracje, bary, snack - bary, bistra, kawiarnie, kafeterie, stołówki, ruchome punkty gastronomiczne; prowadzenie hoteli, moteli, pensjonatów; świadczenie usług w zakresie dostarczenia dla odbiorców wyrobów gastronomicznych i innych produktów żywnościowych oraz napojów (catering).

(111) **258428** (220) 2011 07 01 (210) 387352
(151) 2012 10 17 (441) 2011 10 10

(732) SIKORA BARBARA HAIRXTEND POLAND, Warszawa, PL.

(540)



Kolor znaku: biały, czerwony, czarny

(531) 26.11.2, 26.11.5, 26.11.8, 27.5.1, 29.1.13

(510), (511) **22** włosy, **41** edukacja w zakresie zabiegów fryzjerskich związanych z włosami, **44** usługi prowadzenia salonów fryzjerskich.

(111) **258429** (220) 2011 07 01 (210) 387353
 (151) 2012 10 17 (441) 2011 10 10
 (732) SIKORA BARBARA HAIRXTEND POLAND, Warszawa, PL.
 (540)



Kolor znaku: biały, czerwony, czarny
 (531) 26.11.2, 26.11.5, 26.11.8, 27.5.1, 29.1.13
 (510), (511) **22** włosy, **41** edukacja w zakresie zabiegów fryzjerskich związanych z włosami, **44** usługi prowadzenia salonów fryzjerskich.

(111) **258430** (220) 2011 07 07 (210) 387591
 (151) 2012 08 28 (441) 2011 10 10
 (732) DE CARE E. SZALA E. ŚLESZYŃSKA SPÓŁKA JAWNA, Pieńków, PL.
 (540)



Kolor znaku: szary, biały
 (531) 27.5.1, 27.5.23, 29.1.12
 (510), (511) **29** suszone i gotowane owoce i warzywa, **30** kawa, herbata, ryż, wyroby cukiernicze i słodczyce, sosy (przyprawy), przyprawy, **31** świeże owoce i warzywa, nasiona.

(111) **258431** (220) 2011 07 29 (210) 388457
 (151) 2013 01 03 (441) 2011 11 07
 (732) GÓRSKI JAN PIOTR, Warszawa, PL.
 (540) HERSE
 (510), (511) **18** wyroby skórzane takie jak walizy, torby podróżne, plecaki, torby, torebki, portfele, portmonetki, paski, etui na karty, artykuły biurowe ze skóry, **20** meble i wyroby drewniane jako przedmioty dekoracji i wyposażenia wnętrz, **24** tekstylia nie ujęte w innych klasach, **25** odzież.

(111) **258432** (220) 2011 09 08 (210) 389958
 (151) 2013 08 02 (441) 2011 12 19
 (732) SKARB PAŃSTWA-KANCELARIA SEJMU, Warszawa, PL.
 (540)



(531) 7.1.8
 (510), (511) **03** mydła, środki perfumeryjne, olejki eteryczne, kosmetyki, płyny do pielęgnacji włosów, środki do czyszczenia zębów; płyny stosowane przed goleniem i po goleniu, kremy, pianki i żele do golenia; środki wybielające i inne substancje stosowane w praniu; środki do czyszczenia, polerowania, szorowania i ścierania; pasty do butów, środki do konserwacji skóry; kalkomanie-ozdoby do celów kosmetycznych, **09** urządzenia i przyrządy: naukowe, żeglarskie, geodezyjne, fotograficzne, kinematograficzne, optyczne, do ważenia, pomiarowe, sygnalizacyjne, kontrolne, do ratowania życia, do celów dydaktycznych; urządzenia i przyrządy do przewodzenia, przelączania, przekształcania, gromadzenia, sterowania i regulacji energii elektrycznej; urządzenia do nagrywania, przesyłania lub odtwarzania dźwięku lub obrazów; magnetyczne nośniki danych, na-

grane dyski; automaty sprzedające i mechanizmy do urządzeń uruchamianych monetami; kasy rejestrujące, maszyny liczące, osprzęt do przetwarzania danych, komputery; urządzenia do gaszenia ognia; naświetlone klisze, przezrocza fotograficzne; gry wideo i elektroniczne; akcesoria używane do gier wideo i elektronicznych; oprogramowanie komputerowe; magnetyczne, cyfrowe lub analogowe nośniki do zapisu dźwięku lub obrazu; taśmy wideo, taśmy magnetyczne, dyski magnetyczne, płyty DVD i Blu-ray, dyskietki, dyski optyczne, płyty kompaktowe, dyski CD-ROM, karty pamięci, przenośne karty pamięci z portem USB, czyste lub z wcześniej nagrany dźwiękiem lub obrazem; publikacje w formie elektronicznej, dostarczane za pomocą dysków CD-ROM oraz w sieci Internet; okulary, okulary przeciwsłoneczne, etui i łańcuszki do okularów; lornetki; magnesy dekoracyjne; kompas; anteny satelitarne; dekodery, a mianowicie sprzęt i oprogramowanie do konwertowania, udostępniania i przesyłania danych audio i wideo; telewizory, radia, systemy kina domowego, magnetowidy, odtwarzacze CD, DVD, Blu-ray i MP3; głośniki, zestawy słuchawkowe, słuchawki; urządzenia komputerowe do przetwarzania danych; akcesoria komputerowe włączone do niniejszej klasy; myszy komputerowe i podkładki do myszy; systemy nawigacji; dyktafony, notesy elektroniczne, skanery, drukarki, fotokopiarki, telefaksy, telefony, automatyczne sekretarki telefoniczne, wideofony; telefony komórkowe, akcesoria do telefonów komórkowych włączone do niniejszej klasy, obudowy do telefonów komórkowych, smycze do telefonów komórkowych, pokrowce i etui do telefonów komórkowych; kamery wideo i filmowe; sprzęt fotograficzny, aparaty fotograficzne, projektory, lampy błyskowe, futerały na aparaty fotograficzne; zakodowane karty magnetyczne, karty mikroprocesorowe, magnetyczne lub chipowe karty telefoniczne, magnetyczne lub chipowe karty podróżne i do celów rozrywkowej; magnetyczne bransoletki identyfikacyjne, **14** metale szlachetne i ich stopy, wyroby z metali szlachetnych lub pokrywane nimi, nie ujęte w innych klasach; wyroby jubilerskie, kamienie szlachetne; przyrządy zegarmistrzowskie i chronometryczne; zegary, budziki, zegarki na rękę, stopery, koperty do zegarków; medaliony, wisioriki i bransoletki z metali szlachetnych; emblematy, znaczki i insygnia z metali szlachetnych; szpilki (biżuteria); spinki i szpilki do krawatów, spinki do mankietów; medale, puchary, talerze pamiątkowe, statuetki, rzeźby, wszystkie te towary wykonane z metali szlachetnych; popielniczki i papierosnice z metali szlachetnych; ozdobne breloczki do kluczy z metali szlachetnych; monety i numizmaty; medale i medaliony do odzieży, **16** papier, karton i wyroby z tych materiałów nie ujęte w innych klasach, druki; materiały introligatorskie; fotografie; materiały biurowe; kleje do celów biurowych lub domowych; materiały dla artystów; pędzle do malowania; maszyny do pisania i sprzęt biurowy (z wyjątkiem mebli); materiały szkoleniowe i instruktażowe (z wyjątkiem przyrządów); materiały z tworzyw sztucznych do pakowania (nie ujęte w innych klasach); czcionki drukarskie; matryce drukarskie; książeczki do kolorowania i rysowania; zeszyty szkolne; czasopisma, gazety, książki i magazyny, komiksy; zakładki do książek; drukowane materiały do nauczania; albumy fotograficzne; broszury; karty kolekcjonerskie; naklejane etykiety, naklejki, kalkomanie, albumy, albumy z naklejkami; plakaty; litografie, obrazy; zaproszenia, kartki z życzeniami, kartki pocztowe, znaczki pocztowe, papier listowy, papier firmowy, papier maszynowy, papier do kopiowania, koperty, notatniki, bloki listowe, bloki do pisania, karteczki do notatek, kartki do segregatorów, skoroszyty, papierowe okładki do książek, przyciski do papieru, emblematy i insygnia papierowe, chogąiewki i porporczyki papierowe; druki dokumentów; książki adresowe, terminarze, mapy, bilety wstępu, losy loterii, kalendarze, wizytowniki; przyrządy do pisania; pióra, długopisy, ołówki, flamastry, cienkopisy, markery, tusz; pieczętki gumowe, farby i kredki, kreda, ozdoby do ołówków, gumki do ścierania, temperówki, podstawki do ołówków, piórniki, stojaki i pojemniki na artykuły biurowe, spinacze do papieru, linijki, taśmy klejące do materiałów papierniczych, zszywacze biurowe, spinacze do papieru; karty podróżne i do celów rozrywkowej, karty kredytowe i płatnicze, karty telefoniczne, karty do bankomatów i niemagnetyczne karty debetowe wykonane z papieru i/lub tektury nie zawierające elementów magnetycznych; papierowe przywieszki bagażowe; okładki do paszportów; etui na dokumenty, etui na książeczki czekowe; obrusy papierowe, serwetki papierowe, torby papierowe, papier do pakowania, podkładki na stół z papieru, torby na śmieci z papieru, ręczniki papierowe, chusteczki papierowe, papier toaletowy, pudełka papierowe lub kartonowe na chusteczki do nosa, **18** skóra i imitacje skóry, wyroby z tych materiałów nie ujęte w innych klasach; skóry zwierzęce, skóry surowe; walizy i torby po-

dróżne; parasolki, parasole (duże) i laski; bicze, uprząże i wyroby rymskie; torby sportowe, torby podróżne, plecaki, chlebaki, torby podręczne, szkolne torby na ramię, torebki przypinane do pasek, torebki, torby plażowe, podróżne torby i pokrowce na ubrania, walizki, teczki, aktówki, kuferki na kosmetyki, etui na klucze, skórzane etui na dokumenty, portfele, portmonetki, **20** meble, lustra, ramki obrazów; wyroby z drewna, korka, trzciny, wikliny, rogu, kości, kości słoniowej, fiszbinu, muszli, bursztynu, macicy perłowej, sepiolitu, imitacji tych surowców lub z tworzyw sztucznych nie ujęte w innych klasach; pamiątkowe statuetki, figurki i posążki niemetalowe; bransoletki z tworzyw sztucznych; tabliczki identyfikacyjne niemetalowe; poduszki, poduszki jako akcesoria samochodowe; stojaki i stoiska wystawowe; wieszaki do ubrań; przedmioty do celów reklamowych wykonane z tworzyw sztucznych, nadmuchiwane lub sztywne, **21** wyroby szklane, porcelanowe i ceramiczne nie ujęte w innych klasach; przybory kuchenne i gospodarstwa domowego oraz pojemniki; grzebienie i gąbki; pędzle (z wyjątkiem pędzli do malowania); materiały do wytwarzania pędzli; sprzęt do czyszczenia; wełna (wata) stalowa; nieprzetworzone lub półprzetworzone szkło (z wyjątkiem szkła stosowanego w budownictwie); kufle, kubki, filiżanki i szklanki do picia, talerze i miski, podstawki, czajniczki, spodki, inne niż z metali szlachetnych; korkociągi, otwieracze do butelek, butelki na napoje; szczoteczki do zębów; statuetki, rzeźby i figurki wykonane z porcelany, terakoty lub szkła; skarbonki niemetalowe; dekoracyjne butelki do celów kosmetycznych, **24** tekstylia i wyroby włókiennicze nie ujęte w innych klasach; narzuty na łóżka i obrusy; tkaniny dla celów włókienniczych; śpiwory, prześcieradła, kapy, poszewki na poduszki, zasłony, zasłony prysznicowe, kotary, ręczniki, bielizna kąpielowa, ścierki do naczyń i ręczniki kuchenne, koce, chusteczki do nosa tekstylne, wiszące dekoracje ścienne, flagi, transparenty, proporce, bielizna stołowa tekstylna, etykiety z materiału, **25** odzież, obuwie, nakrycia głowy; stroje kąpielowe, bielizna, piżamy, skarpety, paski, szelki, szarfy do ubrań, szale, chusty, daszki do czapek, okrycia przeciwdeszczowe, krawaty, opaski na głowę, fartuchy, śliniaki, **26** koronki; hafty, wstążki i sploty; guziki, haczyki i oczka, szpilki i igły; sztuczne kwiaty; galony, frędzle; pudełka na przybory do szycia; znaczki do odzieży nie z metali szlachetnych, broszki do ubrań, szpilki i znaczki nie z metali szlachetnych, ozdoby do obuwia i odzieży nie z metali szlachetnych, opaski na włosy, szpilki do włosów, spinki do włosów, wstążki do włosów, ozdoby do włosów zawarte w niniejszej klasie; łąty przyklejane na gorąco do dekoracji artykułów tekstylnych, **28** gry i zabawki; artykuły sportowe i gimnastyczne nie ujęte w innych klasach; ozdoby choinkowe i piłki sportowe; gry planszowe; lalki; układanki (puzzle); balony, latawce, zabawki nadmuchiwane; torby sportowe specjalnie zaprojektowane do noszenia konkretnego sprzętu sportowego; zabawki na przyjęcia; karty do gry, **30** kawa, herbata, kakao, cukier, ryż, tapioka, sago, kawa nienaturalna; mąka i produkty zbożowe, chleb, wyroby cukiernicze i słodczyce, lody; miód, melasa (syropy); drożdże, proszek do pieczenia; sól, musztarda; ocet, sosy (przyprawy); przyprawy; lód; czekoladki, **32** wody mineralne i gazowane oraz inne napoje bezalkoholowe; soki i napoje owocowe oraz warzywne; syropy i inne preparaty do produkcji napojów; piwo, **33** napoje alkoholowe (z wyjątkiem piwa), **34** tytoń; przybory dla palaczy; zapalniczki; zapalniczki, papierosnice, popielniczki; papierosy, cygara i cygaretki, **35** zarządzanie w działalności gospodarczej; administrowanie działalności gospodarczej; prace biurowe; usługi reklamowe; rekrutacja personelu; rozpowszechnianie materiałów promocyjnych, wynajem powierzchni reklamowych, wynajem czasu reklamowego, organizacja wystaw w celach handlowych lub promocyjnych; usługi w zakresie promocji poprzez udostępnianie osobom trzecim dóbr prawnie chronionych w celu posługiwania się nimi w działalności gospodarczej; usługi analizowania i badania rynku, usługi badania opinii publicznej; usługi doradztwa w sprawach działalności gospodarczej; usługi tworzenia baz danych, usługi zarządzania bazami danych; opracowywanie informacji statystycznych; usługi w zakresie prowadzenia sklepu, również z wykorzystaniem sieci Internet lub urządzeń elektronicznych do komunikacji bezprzewodowej, w zakresie sprzedaży towarów wymienionych w wykazie; usługi w zakresie administrowania działalnością gospodarczą w celu obsługi transakcji sprzedaży dokonywanych za pomocą sieci Internet oraz bezprzewodowych sieci komunikacji elektronicznej, **38** usługi telekomunikacyjne; komunikacja za pośrednictwem terminali komputerowych i sieci telekomunikacyjnych na bazie Internetu bądź bezprzewodowych sieci komunikacji elektronicznej; komunikacja poprzez telekonferencje lub wideokonferencje; transmisje telewizyjne, telewizja kablowa,

transmisje radiowe; usługi agencji prasowych; usługi w zakresie transmisji wiadomości; usługi w zakresie emisji radiowej i telewizyjnej świadczone przez sieć Internet lub bezprzewodowe sieci komunikacji elektronicznej; transmisja on-line publikacji elektronicznych, komputerowa transmisja wiadomości i obrazów; usługi poczty elektronicznej; przydzielanie użytkownikom dostępu do sieci Internet lub bezprzewodowych sieci komunikacji elektronicznej; udostępnianie połączeń telekomunikacyjnych z siecią Internet lub bazami danych; równoczesne nadawanie i/lub publikowanie w sieci Internet interaktywnych materiałów dydaktycznych i rozrywkowych, programów komputerowych i gier komputerowych, **41** nauczanie; kształcenie; usługi rozrywkowe; działalność sportowa i kulturalna; organizowanie imprez; usługi w zakresie organizowania i prowadzenia konferencji, kongresów, seminariów, zjazdów, szkoleń, kursów oraz kursów korespondencyjnych, w tym za pośrednictwem sieci Internet; usługi w zakresie organizowania wystaw związanych z kulturą i edukacją; publikowanie książek, gazet i innych wydawnictw; publikowanie książek elektronicznych, gazet i innych wydawnictw on-line; produkcja programów radiowych i telewizyjnych; rezerwacja miejsc na widowiska i imprezy kulturalne i sportowe; produkcja, prezentowanie, dystrybucja i/lub wypożyczanie filmów i nagrań dźwiękowych oraz wideo; produkcja, prezentowanie, dystrybucja i/lub wypożyczanie interaktywnych materiałów dydaktycznych i rozrywkowych; organizowanie loterii i konkursów; usługi w zakresie zakładów i gier; organizowanie konkursów piękności; informacja dotycząca edukacji, informacja dotycząca rozrywki; usługi w zakresie gier elektronicznych dostarczanych za pośrednictwem sieci Internet; usługi fotograficzne, **42** badania oraz usługi naukowe i techniczne; analizy przemysłowe i usługi badawcze; projektowanie i ulepszanie sprzętu oraz oprogramowania komputerowego; prace badawczo-rozwojowe; kontrola jakości; udostępnianie oprogramowania komputerowego; instalacja i konserwacja oprogramowania komputerowego; udostępnianie czasu dostępu do komputerowych baz danych oraz do sieci Internet przez globalną sieć komputerową lub urządzenia elektroniczne do komunikacji bezprzewodowej; poradnictwo informatyczne; projektowanie, tworzenie i utrzymywanie stron internetowych i bezprzewodowych sieci komunikacji elektronicznej, **43** usługi zaopatrzenia w żywność i napoje; usługi w zakresie tymczasowego zakwaterowania; usługi hotelowe; serwowanie żywności i napojów w kawiarniach, barach i restauracjach.

(111) **258433** (220) 2011 09 20 (210) 390464
 (151) 2013 06 05 (441) 2012 01 02
 (732) HORTUS MEDIA SPÓŁKA Z OGRANICZONĄ
 ODPOWIEDZIALNOŚCIĄ, Kraków, PL.
 (540)

jagodnik

Kolor znaku: czarny, czerwony, zielony

(531) 5.3.11, 5.7.13, 5.7.21, 27.5.1, 29.1.13

(510), (511) **16** afisze, plakaty, albumy, broszury, biuletyny, czasopisma, gazety, kalendarze, książki, materiały drukowane, periodyki, prospekty, publikacje, gazety, newsletters, zeszyty, **35** usługi w zakresie reklamy, reklamy za pośrednictwem sieci komputerowej, reklamy korespondencyjne, reklamy prasowe, wynajem czasu reklamowego i przestrzeni reklamowej we wszystkich środkach przekazu w tym w Internecie, publikowanie tekstów reklamowych, uaktualnianie materiałów reklamowych, dystrybucja towarów w celach reklamowych, rozpowszechnianie ogłoszeń reklamowych, tworzenie tekstów reklamowych i sponsorowanych, wynajmowanie powierzchni na cele reklamowe i ogłoszenia, wypożyczanie materiału reklamowego, wspieranie sprzedaży, w tym marketing sieciowy i/lub public relations, promocja sprzedaży dla osób trzecich, prezentowanie produktów w mediach w celach sprzedaży, prezentowanie produktów w portalach internetowych w celach sprzedaży, usługi związane z przeglądem prasy, organizacja, obsługa programów lojalnościowych, działania polegające na wsparciu marketingowym dla firm, wprowadzanie nowych produktów na rynek, informacja o produktach, wzmacnianie wizerunku firmy, doradztwo w zakresie organizowania i prowadzenia działalności gospodarczej, doradztwo w zakresie zarządzania personelem, doradztwo w zarządzaniu dzia-

łałnością gospodarczą, doradztwo w zakresie biznesu, pozyskiwanie informacji, administrowanie bazą e-mailową tj. tworzenie, zarządzanie bazami danych, marketing, marketing bezpośredni, doradztwo w zakresie zbytu i zakupu towarów, badania i analiza rynku, analiza kosztów, badania opinii publicznej, badania w dziedzinie działalności gospodarczej, doradztwo w zakresie personelu, organizowanie wystaw i targów branżowych w celach handlowych lub marketingowych, doradztwo w zakresie zarządzania personalnego, pomoc przy zarządzaniu przedsiębiorstwami przemysłowymi lub handlowymi, pozyskiwanie danych do komputerowych baz danych, systematyzacja danych w komputerowych bazach danych, komputerowe zarządzanie plikami, wyszukiwanie informacji w plikach komputerowych, wyszukiwanie w komputerowych bazach danych, sortowanie danych w bazach komputerowych, zarządzanie zbiorami informatycznymi, dystrybucja materiałów reklamowych, usługi internetowego serwisu promocyjnego, **38** usługi związane z prowadzeniem portali internetowych tj. usługi przesyłania danych, dźwięku i obrazu przez portale komunikacyjne i informacyjne, elektroniczne serwisy informacyjne, elektroniczne pozyskiwanie i przekazywanie wiadomości, udostępnianie internetowego forum dyskusyjnego, przesyłanie informacji tekstowej i obrazowej za pomocą komputera, przesyłanie informacji i danych przy pomocy terminali komputerowych, usługi poczty elektronicznej, usługi zbierania i przekazywania informacji przez sieć Internet, elektroniczne publikacje w sieci Internet, usługi internetowego serwisu informacyjnego, **41** usługi wydawnicze; kształcenie i nauczanie w tym także on-line, działalność edukacyjna, komputerowe przygotowanie materiałów do publikacji, kształcenie praktyczne, organizowanie i obsługa konferencji, kongresów, konkursów, seminariów, sympozjów, zjazdów, kształcenie, organizacja i prowadzenie kursów dla celów nauczania, kursów zawodowych, organizacja i prowadzenie szkoleń, porady w zakresie edukacji lub kształcenia, publikowanie tekstów innych niż reklamowe, udostępnianie publikacji elektronicznych online, udostępnianie czasopism i elektronicznych biuletynów on-line.

(111) **258434** (220) 2011 10 19 (210) 391734
 (151) 2012 07 19 (441) 2012 01 30
 (732) BANK BPH SPÓŁKA AKCYJNA, Kraków, PL.
 (540)



Kolor znaku: czerwony
 (531) 2.1.16, 2.1.25, 26.11.1, 26.11.12, 27.5.1, 29.1.1
 (510), (511) **35** usługi reklamy i promocji w tym podejmowanie działań mających na celu propagowanie postaw właściwych moralnie w tym: wartości uczciwego zachowania, odwagi i spontaniczności w niesieniu pomocy innym, **36** fundowanie stypendiów, nagród finansowych, usługi organizowania zbiorów funduszy na cele dobroczynne i społeczne, **41** organizowanie i prowadzenie konkursów, loterii, seminariów, sympozjów, zjazdów, szkoleń, kongresów, konferencji, koncertów, usługi edukacyjne.

(111) **258435** (220) 2011 10 20 (210) 391791
 (151) 2013 06 07 (441) 2012 01 30
 (732) NORD FARM SPÓŁKA Z OGRANICZONĄ
 ODPOWIEDZIALNOŚCIĄ, Łódź, PL.
 (540) 4 LACTI

(510), (511) **05** żywność dietetyczna do celów medycznych, substancje dietetyczne do celów leczniczych, suplementy mineralne do żywności, preparaty witaminowe, środki żywności do celów medycznych.

(111) **258436** (220) 2011 10 22 (210) 391895
 (151) 2013 06 11 (441) 2012 01 30
 (732) JOCKER FACTORY JASZCZURA SPÓŁKA JAWNA,
 Łódź, PL.

(540)



Kolor znaku: ciemnoniebieski, czerwony, pomarańczowy

(531) 3.1.1, 3.1.2, 24.1.17, 24.9.7, 27.5.1, 29.1.13
 (510), (511) **18** towary ze skóry i imitacji skóry oraz futra, w tym skóry zwierzęce, aktówki, teczki, torby, torebki, tornistry, kufty, walizki, wyroby rymarskie, parasole, plecaki, portfele, portmonetki, rzemyki, pasy, laski, **25** odzież i obuwie z materiałów naturalnych i sztucznych: sportowa, rekreacyjna, plażowa, do użytku domowego i codziennego, nakrycia głowy, rękawiczki, wyroby dziewiarskie, bielizna, paski odzieżowe, paski do butów i obuwia.

(111) **258437** (220) 2011 10 27 (210) 392136
 (151) 2013 06 12 (441) 2012 01 30
 (732) WACHOWIAK TOMASZ, WACHOWIAK HANNA SPW SPÓŁKA
 CYWILNA, Bydgoszcz, PL.
 (540)



Kolor znaku: czarny, szary, czerwony

(531) 24.15.1, 26.1.1, 26.1.6, 27.5.1, 29.1.13
 (510), (511) **16** książki, artykuły szkolne ujmowane w tej klasie, artykuły piśmienne, materiały szkoleniowe i instruktażowe, wyroby papiernicze ujęte w tej klasie, **41** usługi nauczania, kształcenia, usługi w zakresie działalności dydaktyczno-szkoleniowej, poradnictwo zawodowe, organizowanie, prowadzenie i obsługa: kursów, szkoleń, konferencji, kongresów, sympozjów, zjazdów, wystaw edukacyjnych, publikacja: tekstów innych niż reklamowe, książek, **42** usługi tworzenia i administrowania edukacyjnymi portalami internetowymi, projektowanie i wdrażanie programów komputerowych oraz kompleksowych systemów informatycznych, tworzenie i administrowanie systemów obsługi klienta dostępnych przez Internet, usługi tworzenia i administrowania stronami WWW.

(111) **258438** (220) 2011 10 28 (210) 392174
 (151) 2013 07 31 (441) 2012 01 30
 (732) GLOBAL COLORS POLSKA SPÓŁKA AKCYJNA,
 Kędzierzyn-Koźle, PL.
 (540)



Kolor znaku: biały, niebieski

(531) 27.5.1, 29.1.12
 (510), (511) **02** koncentraty do barwienia tworzyw sztucznych.

(111) **258439** (220) 2011 11 28 (210) 393400
 (151) 2013 05 31 (441) 2012 03 12
 (732) BRANDY M. GŁOWACKI, M. KONOPKA SPÓŁKA JAWNA,
 Warszawa, PL.
 (540) janosik
 (510), (511) **33** napoje alkoholowe.

(111) **258440** (220) 2011 11 30 (210) 393488
 (151) 2013 07 10 (441) 2012 03 12
 (732) MICHALIK MONIKA FIRMA ODZIEŻOWA 2BE3, Pawłowice, PL.
 (540) 2be3
 (510), (511) **24** bielizna domowa, bielizna pościelowa, tekstylne chusteczki do nosa, kapy na łóżka, kołdry, narzuty na łóżka, prześcieradła, pokrowce na poduszki, pokrycia na materace, poszewki na poduszki, pościel, przykrycia na łóżka, ręczniki tekstylne, śpiwory, zestawy

pościelowe, **25** berety, bezrękawniki, bielizna damska, bielizna osobista, bielizna wchłaniająca pot, biustonosze, bluzki, bluzy, kombinezony, boa na szyję, body dla dzieci, bryczesy, buty, buty sportowe, buty sznurowane, chusty, czapki, drewniaki, dresy, dresy dla dzieci, fartuchy, krawaty, garnitury, getry, gorsety, halki, kalosze, kamizelki, kapelusze, kąpielówki, kaftaniki dla dzieci, kombinezony, kostiumy kąpielowe, koszule, koszulki dziecięce, kurtki, legginsy, majtki, majtki dziecięce, obuwie, obuwie gimnastyczne, obuwie piłkarskie, obuwie plażowe, obuwie sportowe, obuwie wizytowe, odzież ze skóry, odzież zimitacji skóry, pantofle domowe, pantofle kąpielowe, paski do spodni, pieluszki dla dzieci z materiałów tekstylnych, pajacyki dziecięce, piżamy, płaszcze, palta, płaszcze kąpielowe, podkoszulki, podwiązki do pończoch, podwiązki do skarpetek, pończochy, po-
tniki, półbuty, półspiochy dziecięce, prochowce, pulowery, rajstopy, rękawiczki, rękawiczki z jednym palcem, sandały, sandały kąpielowe, skarpetki, spodnie, spódnice, staniki, stroje kąpielowe, stroje na maskaradę, stroje plażowe, sukienki, swetry, szale, szaliki, szelki, szlafroki, śliniaki tekstylne, śpiochy, T-shirty, turbany, wyprawki dziecięce, żakiety, **40** usługi krawieckie, szycie odzieży na wymiar, poprawki krawieckie.

(111) **258441** (220) 2011 12 07 (210) 393778
(151) 2013 07 24 (441) 2012 03 12
(732) CHEMICAL ALLIANCE POLSKA SPÓŁKA Z OGRANICZONĄ
ODPOWIEDZIALNOŚCIĄ, Łozienica, PL.
(540)



Kolor znaku: szary, czarny, biały
(531) 26.4.3, 26.11.3, 27.5.1, 29.1.13
(510), (511) **02** farby, lakiery, pokosty, środki antykorozyjne, żywice, utwardzacze, rozpuszczalniki, rozcieńczalniki, szpachle, **16** taśmy papierowe, **17** materiały uszczelniające.

(111) **258442** (220) 2011 12 07 (210) 393779
(151) 2013 07 24 (441) 2012 03 12
(732) CHEMICAL ALLIANCE POLSKA SPÓŁKA Z OGRANICZONĄ
ODPOWIEDZIALNOŚCIĄ, Łozienica, PL.
(540)



Kolor znaku: czarny, czerwony
(531) 27.5.1, 29.1.12
(510), (511) **02** farby, lakiery, pokosty, środki antykorozyjne, żywice, utwardzacze, rozpuszczalniki, rozcieńczalniki, szpachle, **16** taśmy papierowe, **17** materiały uszczelniające.

(111) **258443** (220) 2011 12 12 (210) 393988
(151) 2013 06 07 (441) 2012 03 26
(732) WOJSKOWE ZAKŁADY LOTNICZE NR 2 SPÓŁKA AKCYJNA,
Bydgoszcz, PL.
(540)



Kolor znaku: niebieski
(531) 3.7.17, 27.5.1, 29.1.4
(510), (511) **41** organizowanie, prowadzenie i obsługa: kursów, szkoleń, konferencji, kongresów, sympozjów, zjazdów, **43** hotele, usługi hotelarskie i gastronomiczne, w tym: prowadzenie hoteli, barów, kawiarni, restauracji, moteli, pensjonatów, usługi cateringowe, zaopatrywanie w żywność, organizowanie bankietów, wynajem sal i pomieszczeń.

(111) **258444** (220) 2011 12 19 (210) 394246
(151) 2013 06 25 (441) 2012 03 26
(732) GRUPA WYDAWNICZA BOOKMARK SPÓŁKA AKCYJNA,
Warszawa, PL.
(540)



Kolor znaku: czarny, czerwony, pomarańczowy
(531) 27.5.1, 29.1.13
(510), (511) **09** optyczne nośniki danych (programy i gry komputerowe, płyty (dyski) z nagraniami), magnetyczne nośniki danych, publikacje elektroniczne (moduły ładowalne), **16** afisze, albumy, almanachy (roczniki), artykuły biurowe z wyjątkiem mebli, atlasy, bloki rysunkowe, broszury, czasopisma, czcionki (cytry i litery) gazety, fotografie, kalendarze z kartkami do zrywania, kalendarze, kartki z życzeniami, karty pocztowe, katalogi, komiksy, książki, mapy, materiały do nauczania, naklejki (materiały piśmienne), nalepki, notatniki (notesy) pieczęcie (stemple), plakaty z papieru lub kartonu, podręczniki (książki), publikacje, reprodukcje graficzne, śpiewniki, teczki na dokumenty (artykuły biurowe), teczki, skoroszyty (artykuły biurowe), zakładki do książek, zeszyty, **41** edukacja, informacje o edukacji, obsługa gier w systemie on-line z sieci informatycznej, informacja o edukacji, organizowanie konkursów edukacyjnych lub rozrywkowych, komputerowe przygotowanie materiałów do publikacji, publikowanie książek, pisanie scenariuszy, sprawdziany edukacyjne, publikowanie tekstów innych niż teksty reklamowe, publikacje elektroniczne on-line książek i periodyków, pisanie tekstów innych niż reklamowe, usługi projektowania inne niż do celów reklamowych, poradnictwo zawodowe (porady w zakresie edukacji lub kształcenia).

(111) **258445** (220) 2011 12 19 (210) 394247
(151) 2013 06 25 (441) 2012 03 26
(732) GRUPA WYDAWNICZA BOOKMARK SPÓŁKA AKCYJNA,
Warszawa, PL.
(540)



Kolor znaku: czarny, czerwony, pomarańczowy
(531) 1.1.1, 26.1.1, 27.5.1, 27.7.1, 29.1.14
(510), (511) **09** optyczne nośniki danych (programy i gry komputerowe, płyty (dyski) z nagraniami), magnetyczne nośniki danych, publikacje elektroniczne (moduły ładowalne), **16** afisze, albumy, almanachy (roczniki), artykuły biurowe z wyjątkiem mebli, atlasy, bloki rysunkowe, broszury, czasopisma, czcionki (cytry i litery) gazety, fotografie, kalendarze z kartkami do zrywania, kalendarze, kartki z życzeniami, karty pocztowe, katalogi, komiksy, książki, mapy, materiały do nauczania, naklejki (materiały piśmienne), nalepki, notatniki (notesy) pieczęcie (stemple), plakaty z papieru lub kartonu, podręczniki (książki), publikacje, reprodukcje graficzne, śpiewniki, teczki na dokumenty (artykuły biurowe), teczki, skoroszyty (artykuły biurowe), zakładki do książek, zeszyty, **41** edukacja, informacje o edukacji, obsługa gier w systemie on-line z sieci informatycznej, informacja o edukacji, organizowanie konkursów edukacyjnych lub rozrywkowych, komputerowe przygotowanie materiałów do publikacji, publikowanie książek, pisanie scenariuszy, sprawdziany edukacyjne, publikowanie tekstów innych niż teksty reklamowe, publikacje elektroniczne on-line książek i periodyków, pisanie tekstów innych niż reklamowe, usługi projektowania inne niż do celów reklamowych, poradnictwo zawodowe (porady w zakresie edukacji lub kształcenia).

(111) **258446** (220) 2011 12 21 (210) 394417
(151) 2013 06 19 (441) 2012 03 26
(732) AKADEMIA SZTUKI W SZCZECINIE, Szczecin, PL.

(540)



Kolor znaku: czarny, zielony

(531) 26.1.1, 26.11.1, 27.5.1, 29.1.12

(510), (511) **09** audiowizualne urządzenia dydaktyczne, magnetyczne nośniki informacji, optyczne nośniki informacji, urządzenia do nauczania, nagrane oprogramowanie komputerowe, **16** afisze, almanachy, czasopisma, plakaty, albumy, blankiety, broszury, druki, emblematy, kalendarze, katalogi, koperty, karty pocztowe, książki, materiały do nauczania, modele, notatniki, notesy, papier listowy, papier do pisania, prospekty, papeteria, przybory do pisania, piórą ołówki, plakaty, okładki, obwoluty, teczki na dokumenty, skoroszyty, zakładki do książek, publikacje drukowane, gazety, foldery, fotografie, obrazy, **18** portfele na karty wizytowe, portfele, portmonecki, teki, torby na zakupy, torby podróżne, dyplomaty, aktówki, **25** bluzki, czapki, drewniaki, fartuchy, kamizelki, krawaty, nakrycia głowy, osłony do czapek, daszki do czapek, osłony przed słońcem, szaliki, T-shirty, **35** usługi promocyjne, marketingowe i reklamowe na rzecz osób trzecich w zakresie imprez artystycznych, publikacja tekstów reklamowych, reklama telewizyjna, radiowa i internetowa, badanie rynku i opinii publicznej, sondaże, aukcje publiczne, doradztwo w zakresie organizowania i prowadzenia działalności gospodarczej, organizowanie kiermaszów, wystaw oraz targów handlowych i reklamowych, kojarzenie kontrahentów handlowych - poszukiwanie odbiorcy i dostawcy towarów, tworzenie baz danych, sprzedaż detaliczna i internetowa: płyt, publikacji elektronicznych oraz publikacji drukowanych, obrazów, mebli oraz innych wytworów rzemiosła artystycznego, **38** przekazywanie fonii i/lub wizji poprzez sieci: telewizyjną, satelitarną i Internet, rozpowszechnianie programów, reportaży i konkursów telewizyjnych lub radiowych, teleturniejów, zbieranie i przekazywanie wiadomości poprzez sieci komunikacyjne, w tym sieć telewizyjną, satelitarną i Internet, usługi w zakresie organizowania systemów transmisyjnych, **41** usługi w zakresie pozaszkolnej edukacji artystycznej, organizacja koncertów oraz imprez artystycznych, prowadzenie warsztatów, szkoleń i plenerów o tematyce artystycznej, informacja o imprezach artystycznych i rekreacyjnych, publikacja książek, publikacja tekstów innych niż reklamowe oraz nagrywanie filmów, edukacja, informacja o edukacji, doradztwo zawodowe, kształcenie praktyczne, nauczanie, nauczanie korespondencyjne i internetowe, organizowanie i prowadzenie pracowni specjalistycznych, publikowanie książek, wypożyczanie książek, organizowanie wystaw z dziedziny edukacji lub nauki, organizowanie obozów i imprez sportowych, organizowanie konkursów edukacyjnych lub rozrywkowych, organizowanie i prowadzenie konferencji, seminariów, sympozjów, zjazdów, usługi wydawnicze, publikowanie tekstów innych niż reklamowe, publikowanie tekstów edukacyjnych lub naukowych, udostępnianie publikacji elektronicznych on-line, **42** usługi dotyczące architektury; analizy, badania, ekspertyzy, projektowanie budynków, doradztwo budowlane, oprogramowania komputerowego, projektowanie systemów komputerowych, planowanie urbanistyczne, projektowanie dekoracji wnętrz, testowanie pojazdów, opracowywanie projektów technicznych, poszukiwania badawcze i naukowe, testowanie materiałów, wzornictwo przemysłowe.

(111) **258447** (220) 2012 01 16 (210) 395252
 (151) 2013 07 31 (441) 2012 04 23
 (732) KRZYSTYNIAN PAWEŁ BUDMATEX, Wadowice, PL.
 (540)



Kolor znaku: biały, czarny, czerwony, żółty, zielony, niebieski, jasnoniebieski

(531) 3.1.8, 26.1.1, 27.5.1, 29.1.15

(510), (511) **41** usługi rozrywki; usługi parków rozrywki; usługi prowadzenia bawialni dla dzieci jako rozrywka.

(111) **258448** (220) 2012 01 23 (210) 395511
 (151) 2013 07 19 (441) 2012 05 07
 (732) KOLPORTER SPÓŁKA Z OGRANICZONĄ
 ODPOWIEDZIALNOŚCIĄ SPÓŁKA KOMANDYTOWO-AKCYJNA,
 Kielce, PL.
 (540)



Kolor znaku: czerwony, biały, czarny

(531) 2.9.1, 19.3.3, 19.3.25, 19.13.1, 19.13.13, 27.5.1, 29.1.13

(510), (511) **10** prezerwatywy, **35** sprzedaż hurtowa i detaliczna oraz przez Internet artykułów higienicznych.

(111) **258449** (220) 2012 03 01 (210) 396067
 (151) 2013 06 19 (441) 2012 06 04
 (732) SERWIS-KOP SPÓŁKA Z OGRANICZONĄ
 ODPOWIEDZIALNOŚCIĄ, Rzeszów, PL.
 (540)



Kolor znaku: czarny, pomarańczowy, szary, jasnoszary

(531) 15.1.17, 15.7.1, 27.5.1, 29.1.13

(510), (511) **01** preparaty zapobiegające zagotowaniu się chłodziwa silnikowego, płyny hamulcowe, preparaty do wulkanizacji katalizatorów, płyny do obwodów hydraulicznych, płyny hamulcowe, szpachlówka stosowane w naprawach karoserii pojazdów mechanicznych, czynniki chłodzące do silników samochodowych, szpachlówka do karoserii samochodów, **02** powłoki zabezpieczające podwozia pojazdów, powłoki zabezpieczające przed korozją podwozia pojazdów, **03** płyny do spryskiwaczy szyb, **04** oleje silnikowe, smary, **06** klamry do mocowania kół zapasowych w bagażniku, klamry jako zaciski metalowe, naciągi pasów, metalowe, pierścienie dystansowe metalowe, pierścienie metalowe, pierścienie nagwintowane, pierścienie oporowe metalowe, przewody rurowe metalowe, zawory [inne niż części maszyn] metalowe, **07** tłoki cylindrowe, chłodnice do silników, tłoki do amortyzatorów-części maszyn, dławnice-części maszyn, dmuchawy-maszyny, dźwigi samochodowe-samochody ciężarowe, filtry powietrza chłodnic silników, filtry jako części maszyn lub silników, gaźniki, kloki hamulcowe inne niż do pojazdów, okładziny hamulcowe inne niż do pojazdów, szczęki hamulcowe inne niż do pojazdów, silniki hydrauliczne, turbiny hydrauliczne, hydrauliczne urządzenia do otwierania i zamykania drzwi jako części maszyn, kartery do maszyn i silników, zawory kłapowe-części maszyn, koła maszyn, pasy do kół zapasowych, maszynowe koła zamachowe, koła zębate jako zespoły maszynowe, konwertory paliwa do silników spalinowych, koparki (czerparki), koparki do rowów, koparki jednoczerpakowe mechaniczne, korbowody do maszyn, motorów lub silników, korby jako części maszyn, linki sterownicze do maszyn lub silników, łożyska jako części maszyn, łożyska kulkowe, koszycki do łożysk kulkowych, łożyska z automatycznym smarowaniem, maszyny rolnicze, młotki jako części maszyn, naczynia wzbiorcze jako części maszyn, narzędzia jako części maszyn, noże jako części maszyn, obudowy maszyn, osłony maszyn, ostrza jako części maszyn, paski napędowe do wentylato-

rów silników, pasy do silników, pasy do maszyn, pasy do prądnic, piły jako maszyny, pierścienie smarowe jako części maszyn, pierścienie łożkowe, pneumatyczne urządzenia do otwierania i zamykania drzwi jako części maszyn, pneumatyczne urządzenia sterujące do maszyn i silników, podajniki jako części maszyn, podnośniki, łańcuchy do podnośników jako części maszyn, pasy napędowe do podnośników, urządzenia podnośnikowe, podnośniki [urządzenia], podnośniki [windy], podnośniki zębatkowe, podstawy [statywy] maszyn, pokrywy [części maszyn], pokrywy [osłony, części maszyn], pompy [części maszyn lub silników], pompy [maszyny], przenośniki [maszyny], rozruszniki silników, silniki elektryczne inne niż do pojazdów lądowych, silniki inne niż do pojazdów lądowych, silniki napędowe inne niż do pojazdów lądowych, silniki na sprężone powietrze, skrzynie biegów inne niż do pojazdów lądowych, pierścienie smarowe [części maszyn], smarownice [części maszyn], sprężarki [maszyny], sprężyny [części maszyn], sprzęgła inne niż do pojazdów lądowych, sprzęgła stałe [złącza] inne niż do pojazdów lądowych, spycharki, mechaniczne sterownicze do maszyn i silników, szczotki [części maszyn], szpulę [części maszyn], świece zapłonowe do silników spalinowych, świece żarowe do silników Diesla, taśmy do kół pasowych, tłoki [części maszyn lub silników], tłoki do amortyzatorów, tłoki do amortyzatorów [części maszyn], tłoki do cylindrów, tłoki silników, tłumiki do silników, tłumiki wydechu do silników, turbiny hydrauliczne, turbiny inne niż do pojazdów lądowych, turbosprężarki, ubijaki [maszyny], uchwyty [części maszyn], uchwyty do ostrzy [części maszyn], uchwyty wiertarskie [części maszyn], ugniataarki mechaniczne, sprzęgła stałe do wałów [maszyny], wały korbowe, łożyska do wałów transmisyjnych, wały transmisyjne inne niż do pojazdów lądowych, wolne koła do pojazdów innych niż lądowe, wtryskiwacze do silników, wyciągi [dźwigi], tłumiki wydechowe do silników, wydechowe rury rozgałęzione do silników, urządzenia zapłonowe do silników spalinowych, zawory [części maszyn], zawory [części maszyn lub silników], złącza [części silników], złącza części silników, **08** przedłużacze do korb do gwintowników, klucze maszynowe (stałe) [narzędzia], koparki do rowów [narzędzia], oprawki, gniazda rozwiertaków, wiertła [części narzędzi], wiertła [narzędzia], **09** cewki elektryczne, akumulatory elektryczne do pojazdów, alarmy antywłamaniowe, alarmy dźwiękowe, kable elektryczne, kable rozruchowe do silników, liczniki, osłony końcówek [wyjść] elektrycznych, pierścienie kalibrujące, prędkościomierze do pojazdów, rejestratory przebytej drogi [w kilometrach] dla pojazdów, symulatory do sterowania i kontroli pojazdów, rejestratory przebytej drogi [w milach] dla pojazdów, tablice sterownicze [elektryczność], termostaty do pojazdów, termostaty, urządzenia do ładowania akumulatorów elektrycznych, urządzenia sterujące do wind, wskaźniki [elektryczność], wskaźniki ciśnienia [rejestratory ciśnienia], wskaźniki ciśnienia w zaworach, wskaźniki elektroniczne emitujące światło, wskaźniki ilości, wskaźniki nachylenia [spadku], wskaźniki poziomu wody, wskaźniki prędkości, wskaźniki strat elektrycznych, wskaźniki temperatury, złącza [elektryczność], złącza do przewodów elektrycznych, **11** filtry powietrza do klimatyzacji, żarówki do kierunkowskazy w pojazdach, instalacje do klimatyzacji w pojazdach, reflektory lampowe, lampy kierunkowskazy do samochodów, instalacje do ogrzewania pojazdów, urządzenia i instalacje do oświetlenia, urządzenia do oświetlenia pojazdów, instalacja grzewcza w pojazdach, instalacja klimatyzacyjna pojazdów, odmrażacze do pojazdów, przeciwosłepieniowe urządzenia do pojazdów [osprzęt do lamp], reflektory do pojazdów, światła do pojazdów, urządzenia grzejne przeciw roseniu, zamrażaniu szyb w pojazdach, urządzenia oświetleniowe w pojazdach, reflektory do pojazdów, reflektory do samochodów, światła do samochodów, urządzenia antyosłepieniowe do samochodów [osprzęt do lamp], żarówki elektryczne, żarówki oświetleniowe, **12** bagażniki do pojazdów, fartuchy błotników, amortyzatory zawieszenia w pojazdach, resory, sprężyny amortyzujące do samochodów, dętki do opon pneumatycznych, furgony [pojazdy], hamulce do pojazdów, klocki, szczęki hamulcowe do pojazdów, okładziny hamulcowe do pojazdów, hamulcowe szczęki do pojazdów, instalacja hydrauliczna do pojazdów, karoserie samochodowe, kierownice pojazdów, pokrowce na kierownice samochodowe, kierunkowskazy do pojazdów, koła pojazdów, ogumienie do kół pojazdów, piasty kół pojazdów, korbowody do pojazdów lądowych, inne niż części silników, lusterka wsteczne, łańcuchy napędowe do pojazdów lądowych, łańcuchy sterownicze do pojazdów lądowych, maski silników do pojazdów, mechanizmy napędowe do pojazdów lądowych, wały napędowe do pojazdów lądowych, obręcze kół pojazdów, obręcze do piast kół, obudowy do elementów pojazdów lądowych, innych niż

silniki, okładziny szczęk hamulcowych do pojazdów, opony do pojazdów, wentyle do opon pojazdów, podnośniki ścianki tylnej skrzyni ładunkowej [części pojazdów lądowych], poduszki powietrzne [urządzenia bezpieczeństwa w samochodach], podwozia pojazdów, podwozia samochodów, kuszetki w pojazdach, opony do kół pojazdów, pasy bezpieczeństwa do siedzeń w pojazdach, pokrowce na pojazdy, progi do pojazdów, przeciwosłepieniowe urządzenia do pojazdów, resory zawieszenia do pojazdów, siedzenia do pojazdów, sygnalizatory jazdy wstecz do pojazdów, szyby do pojazdów, tapicerka do pojazdów, wentyle do opon pojazdów, wojskowe pojazdy transportowe, zderzaki do pojazdów, złącza do przyczep do pojazdów, pojazdy-chłodnie, pojazdy do poruszania się po ziemi, w powietrzu, po wodzie i po szynach, alarmy antywłamaniowe do pojazdów, pojazdy elektryczne, korbowody do pojazdów lądowych inne niż części silników, silniki do pojazdów lądowych, pojazdy silnikowe, pojazdy śnieżne, pojazdy trzy-lub czterokołowe, pojazdy zdalnie sterowane, inne niż zabawki, pokrowce na pojazdy [dopasowane], pokrowce na siedzenia pojazdów, pompy powietrzne [akcesoria samochodowe], przyczepy [pojazdy], przyczepy do zaczepy, haki do pojazdów, resory, sprężyny amortyzujące samochodowe, sprężyny zawieszenia do pojazdów, samochody, amortyzatory do samochodów, łańcuchy do samochodów, nadwozia samochodów, opony do samochodów, przykrywy, maski silników samochodów, rolety do samochodów jako osłony przeciwsłoneczne, samochody kempingowe, samochody osobowe, silniki do pojazdów lądowych, silniki elektryczne do pojazdów lądowych, silniki napędowe do pojazdów lądowych, skrzynie biegów do pojazdów lądowych, skrzynie ładunkowe wywrotkowe do ciężarówek, sprzęgła do pojazdów lądowych, sygnalizatory jazdy wstecz do pojazdów, szyby przednie pojazdów, śruby napędowe, turbiny do pojazdów lądowych, wały napędowe do pojazdów lądowych, wolne koła do pojazdów lądowych, wózki do transportu wewnętrznego, wózki używane do sprzątania, wózki widłowe, wycieraczkę do szyb pojazdów, wywrotki, korki do zbiorniki paliwa gazu w pojazdach, zderzaki do pojazdów, zderzaki samochodowe, złącza do pojazdów lądowych, złącza do przyczep do pojazdów, **16** wskaźniki do pokazywania szczegółów na mapie, nieelektryczne, **17** uszczelki do cylindrów, zderzaki amortyzujące gumowe, półprodukty na okładziny do hamulców, materiały izolacyjne, okładziny do sprzęgieł, pierścienie gumowe, pierścienie wodoszczelne, przewody giętkie do chłodnic pojazdów, tuleje gumowe do osłony części maszyn, uszczelki, **20** skrzynie kratowe - opakowania, **21** szkło na szyby pojazdów-półfabrykaty, spryskiwacze, **22** liny holownicze do samochodów, liny holownicze do pojazdów, pokrowce na pojazdy - plan-deki, **27** dywaniki do samochodów, **28** modele pojazdów przeskalowane, pojazdy jako zabawki, rolki, sterowane radiem samochody.

(111) **258450** (220) 2012 02 07 (210) 396336
 (151) 2013 06 25 (441) 2012 05 21
 (732) BAJUR GRZEGORZ, Łomianki, PL.
 (540)



(531) 7.1.8, 7.1.25, 27.5.1
 (510), (511) **35** usługi doradztwa w zakresie prowadzenia działalności gospodarczej handlowej, usługi dotyczące zarządzania działalnością gospodarczą handlową, usługi doradztwa w zakresie organizowania i zarządzania działalnością gospodarczą handlową, usługi w zakresie dystrybucji materiałów reklamowych, usługi obróbki tekstów reklamowych, pokazy towarów, prezentowanie usług, promocja sprzedaży, reklama za pośrednictwem sieci komputerowych, publikowanie tekstów reklamowych, reklama radiowa i telewizyjna, organizowanie targów i wystaw o charakterze handlowym, badanie opinii publicznej, badanie rynku, usługi w zakresie informacji handlowej, wyszukiwanie danych do baz danych, programy lojalnościowe, sprzedaż mieszkań, powierzchni użytkowej i pomieszczeń biurowych, sprzedaż za pośrednictwem sieci Internet mieszkań, powierzchni użytkowej i pomieszczeń biurowych, sprzedaż hurtowa i detaliczna za pośrednictwem Internetu pojazdów mechanicznych oraz części zamiennych do tych pojazdów, sprzedaż hurtowa i de-

taliczna pojazdów mechanicznych oraz części zamiennych do tych pojazdów, ekspertyzy w działalności gospodarczej, usługi informacji handlowej dotyczącej nieruchomości, usługi informacji handlowej dotyczącej pojazdów mechanicznych oraz części zamiennych do pojazdów mechanicznych, wynajmowanie miejsc na umieszczanie ogłoszeń lub reklam, uaktualnianie materiałów reklamowych, zarządzanie zbiorami informatycznymi, pozyskiwanie oraz systematyzowanie danych dla komputerowych baz danych, sortowanie danych w bazach danych, komputerowe zarządzanie plikami, **36** usługi agencji pośrednictwa w handlu nieruchomościami i wynajmu nieruchomości, usługi doradztwa w sprawach finansowych, pozyskiwanie środków finansowych, usługi inwestycyjne ze środków własnych i powierzonych dotyczące nieruchomości, usługi developerskie dotyczące organizacji etapów inwestycji w zakresie pozyskiwania nieruchomości, pozyskiwanie środków finansowych, wynajmowanie i dzierżawa majątku nieruchomego, administrowanie i zarządzanie nieruchomościami, sporządzanie umów najmu, usługi w zakresie ubezpieczeń, usługi w zakresie wyceny nieruchomości, wynajmowanie powierzchni biurowych, **37** usługi budowlane, budowa domów wielo- oraz jednorodzinnych, usługi budowlane dotyczące infrastruktury technicznej, prace remontowe, prace konserwacyjne, prace wykończeniowe, usługi budowlane instalacyjne, usługi informacji oraz nadzoru budowlanego, instalowanie i naprawa urządzeń klimatyzacyjnych, instalowanie i naprawa urządzeń elektrycznych, tynkowanie, malowanie, uszczelnianie budynków, zabezpieczanie budynków przed wilgocią, asfaltowanie, układanie nawierzchni dróg, instalowanie i naprawa urządzeń przeciwwłamaniowych, usługi generalnego wykonawcy i inwestora zastępczego robót budowlanych, usługi serwisowe dotyczące pojazdów mechanicznych, usługi w zakresie obsługi i napraw pojazdów mechanicznych, pojazdów samochodowych, usługi wulkanizacyjne, usługi mycia i czyszczenia pojazdów samochodowych, usługi regeneracji pojazdów mechanicznych oraz części zamiennych do tych pojazdów, wynajmowanie pojazdów mechanicznych i sprzętu budowlanego, usługi polegające na zwiększaniu parametrów silnika, na zwiększaniu parametrów nadwozia i podwozia, ulepszanie pojazdów mechanicznych, usługi w zakresie instalowania instalacji gazowych w pojazdach mechanicznych i usługi napraw instalacji gazowych w pojazdach, **42** usługi projektowania budynków, architektura krajobrazu, projektowanie terenów zielonych, zieleńców i parków, usługi polegające na projektowaniu wzornictwa przemysłowego, usługi polegające na aranżacji wystroju wnętrz i dekorowania wnętrz, usługi doradztwa budowlanego, badania, opinie, ekspertyzy i analizy techniczne w zakresie budownictwa, pomiary gruntu, badania, ekspertyzy i pomiary geologiczne, pomiary geodezyjne, pomiary inwentaryzacyjne budowlane, usługi doradztwa w zakresie ochrony środowiska, usługi opracowywania projektów technicznych związanych z ochroną środowiska, usługi w zakresie planowania urbanistycznego, **45** usługi doradztwa w zakresie prawa.

(111) **258451** (220) 2012 02 14 (210) 396694
 (151) 2013 05 24 (441) 2012 05 21
 (732) STELTER IWONA KOMNATA KSIĄŻKI, Warszawa, PL.
 (540)



(531) 14.5.1, 14.5.2, 27.5.1
 (510), (511) **35** promocja sprzedaży dla osób trzecich.

(111) **258452** (220) 2012 03 06 (210) 397681
 (151) 2013 06 13 (441) 2012 06 18
 (732) SŁOWIKOWSKI MAREK DISCOTECH MAREK SŁOWIKOWSKI,
 Warszawa, PL.
 (540)



(531) 1.15.24, 26.1.1, 26.1.16, 27.5.1

(510), (511) **09** aparaty, urządzenia, przyrządy i ich części do transformacji, rejestracji i odtwarzania obrazu i/lub światła, sygnałów i dźwięku, aparatura elektroakustyczna, wzmacniacze, filtry, miksery, obrotnice, czujniki ruchu, sprzęt przetwarzający dane, urządzenia i przyrządy elektryczne i elektroniczne przewodzące, przełączające, transformujące, akumulatorowe i kontrolno-sterujące, zapłonnik, oprawki do celów elektrycznych, kable; urządzenia do celów rozrywkowych przystosowane do użytku z odbiornikami elektryczno-elektronicznymi; elektryczne i video urządzenia i przyrządy do celów rozrywkowych i do efektów specjalnych (zasłony dymne, lasery, stroboskopy), oprogramowanie komputerowe, nagrania cyfrowe, nośniki nagrane lub do zapisu dźwięku i/lub video i/lub danych i/lub informacji, **35** świadczenie usług prowadzenia sklepu wielobranżowego i/lub hurtowni wielobranżowej, w których zgromadzono na rzecz osób trzecich różne towary branży telekomunikacyjnej, mechanicznej (mechanizmy sprzęgania i napędu, silniki elektryczne), elektroakustycznej, oświetleniowej, elektrycznej, elektronicznej; prowadzenie przedstawicielstw handlowych i usługowych podmiotów zagranicznych, agencje importowo-eksportowe, agencje informacji handlowej, dystrybucja materiałów reklamowych, organizowanie wystaw w celach handlowych lub reklamowych, pokazy towarów, promocja sprzedaży dla osób trzecich, usługi zaopatrzenia osób trzecich jako zakupy produktów usług dla innych przedsiębiorstw, pomoc handlowa w zakresie organizowania i prowadzenia przedsiębiorstwa również świadczona w ramach umowy franchisingowej, zgrupowanie na rzecz osób trzecich różnych towarów pozwalające nabywcy wygodnie oglądać i kupować te towary w sklepie i na stronie Web dotyczącej sprzedaży różnorodnych towarów branży telekomunikacyjnej, mechanicznej (mechanizmy sprzęgania i napędu), elektroakustycznej, oświetleniowej, elektrycznej, elektronicznej a w szczególności: aparaty, urządzenia, przyrządy i ich części do transformacji, rejestracji i odtwarzania obrazu i/lub światła, sygnałów i dźwięku, aparatura elektroakustyczna, wzmacniacze, filtry, miksery, obrotnice, silniki, czujniki ruchu, sprzęt przetwarzający dane, urządzenia i przyrządy elektryczne i elektroniczne przewodzące, przełączające, transformujące, zapłonnik, oprawki, akumulatorowe i kontrolno-sterujące, zapłonnik, oprawki, kable; urządzenia do celów rozrywkowych przystosowane do użytku z odbiornikami elektryczno-elektronicznymi; elektryczne i video urządzenia i przyrządy do celów rozrywkowych i do efektów specjalnych (zasłony dymne, lasery, stroboskopy), oprogramowanie komputerowe, nagrania cyfrowe, nośniki nagrane lub do zapisu dźwięku i/lub video i/lub danych i/lub informacji.

(111) **258453** (220) 2012 03 07 (210) 397691
 (151) 2013 06 04 (441) 2012 06 18
 (732) GMINA MOSINA, Mosina, PL.
 (540)



Kolor znaku: brązowy, zielony, biały
 (531) 1.5.1, 5.1.3, 13.1.17, 24.17.25, 27.5.1, 29.1.13
 (510), (511) **41** organizowanie i obsługa konferencji, kongresów, seminariów, sympozjów, zjazdów i wykładów, organizowanie imprez rozrywkowych, festiwali telewizyjnych, artystycznych, naukowych, kulturalnych, rekreacyjnych, plenerowych, organizowanie konkursów edukacyjnych i rozrywkowych, organizowanie loterii, organizowanie wystaw w celach kulturalnych i edukacyjnych, organizowanie balów, organizowanie spektakli, informacja o imprezach rozrywkowych, rekreacyjnych, publikowanie książek, publikowanie tekstów innych niż teksty reklamowe, wydawanie nagrań na kasetach i płytach CD, usługi związane z organizacją wypoczynku, organizowanie obozów wakacyjnych, organizowanie zawodów sportowych, pokazy w zakresie

kształcenia praktycznego, nauczanie, usługi wydawnicze, usługi promocji w zakresie imprez rozrywkowych, festiwalu telewizyjnych, artystycznych, kulturalnych, rekreacyjnych, turystycznych, plenerowych i związanych z organizacją wypoczynku oraz w zakresie wydawnictw i nagrań na kasetach i płytach CD, telefoniczne udzielanie informacji o imprezach kulturalnych, festiwalach telewizyjnych, rozrywkowych, naukowych, edukacyjnych, o organizowanych konferencjach, seminariach, zjazdach, przedstawieniach teatralnych, wystawach kulturalnych i edukacyjnych oraz w zakresie organizacji wypoczynku.

(111) **258454** (220) 2012 03 08 (210) 397789
 (151) 2013 05 07 (441) 2012 06 18
 (732) SACRICO TRADING LIMITED, Nicosia, CY.
 (540)



Kolor znaku: czerwony, biały, szary

(531) 26.11.1, 27.5.1, 29.1.13
 (510), (511) **35** zarządzanie w działalności gospodarczej, administrowanie działalności gospodarczej, **36** administrowanie nieruchomościami, agencje ściągania wierzytelności, analizy finansowe, informacje bankowe, usługi bankowe, usługi finansowe, doradztwo w sprawach finansowych, doradztwo w sprawach ubezpieczeniowych, ekspertyzy dla celów fiskalnych, wyceny finansowe, notowania giełdowe, inwestycje kapitałowe, pośrednictwo giełdowe, pożyczki pod zastaw, zarządzanie majątkiem, pośrednictwo w sprawach majątkowych, agencje pośrednictwa w handlu nieruchomościami, **45** usługi prawne.

(111) **258455** (220) 2012 03 12 (210) 397849
 (151) 2013 08 09 (441) 2012 06 18
 (732) BONGRAIN S.A., Viroflay, FR.
 (540)



Kolor znaku: biały, niebieski, zielony, czerwony, jasnobrązowy
 (531) 5.7.10, 8.3.8, 8.3.12, 9.1.10, 11.1.17, 26.4.4, 27.5.1, 29.1.15
 (510), (511) **29** mleko, sery i produkty nabiałowe, jadalne oleje i tłuszcze.

(111) **258456** (220) 2012 03 12 (210) 397884
 (151) 2013 07 29 (441) 2012 06 18
 (732) XL-TAPE INTERNATIONAL SPÓŁKA Z OGRANICZONĄ ODPOWIEDZIALNOŚCIĄ, Kielce, PL.
 (540) LOWTACK

(510), (511) **16** taśmy klejące, taśmy papierowe, taśmy przyklepne, taśmy samoprzylepne, wszystkie do użytku domowego i biurowego, taśmy przyklepne do malowania dekoracyjnego do użytku domowego i biurowego, **17** taśmy samoprzylepne przeznaczone do oklejania, zabezpieczenia powierzchni, stosowane zwłaszcza w branży malarskiej i lakierniczej, taśmy uszczelniające, wszystkie nie do użytku domowego, biurowego i medycznego, taśmy zabezpieczające do malowania dekoracyjnego nie do użytku domowego, biurowego i medycznego.

(111) **258457** (220) 2012 03 12 (210) 397940
 (151) 2013 06 07 (441) 2012 06 18
 (732) OMIELIANCZUK JUSTYNA, Białystok, PL.

(540)

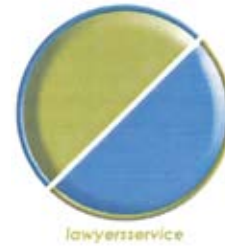

Kolor znaku: biały, niebieski, zielony

(531) 26.1.1, 26.2.7, 27.5.1, 29.1.13
 (510), (511) **16** papier, karton, wyroby z tych materiałów nie ujęte w innych klasach, druki, materiały biurowe, afisze, plakaty, bloki do pisania, broszury, czcionki drukarskie, kalendarze, materiały drukowane, materiały piśmienne, notatniki-notesy, ulotki, prospekty, **35** księgowość, reklama, reklama za pośrednictwem sieci komputerowej, reklama billboardowa, reklamy korespondencyjne, reklama radiowa, reklama telewizyjna, reklama prasowa, rozpowszechnianie ogłoszeń reklamowych, wywiad gospodarczy, usługi doradcze w zarządzaniu działalnością gospodarczą, zarządzanie personalne, usługi doradcze w zarządzaniu personelem, **45** usługi prawne, doradztwo w zakresie własności intelektualnej, usługi pomocy w sprawach spornych.

(111) **258458** (220) 2012 03 29 (210) 398767
 (151) 2013 06 17 (441) 2012 07 02
 (732) OLSZEWSKI ROBERT OLO-LUX, Warszawa, PL.
 (540)



Kolor znaku: czerwony

(531) 27.5.1, 29.1.1
 (510), (511) **03** rzęsy sztuczne, kleje do mocowania sztucznych rzęs, preparaty kosmetyczne do sztucznych rzęs, **44** salony piękności.

(111) **258459** (220) 2012 03 30 (210) 398850
 (151) 2013 08 02 (441) 2012 07 02
 (732) MIH Allegro BV, Hoofddorp, NL.
 (540)



(531) 1.1.1, 25.5.1, 27.5.1
 (510), (511) **35** usługi reklamowe; usługi promocyjne; reklama radiowa; reklama telewizyjna; reklama on-line; rozsyłanie materiałów reklamowych drogą pocztową; udoskonalanie i uaktualnianie materiałów reklamowych; dystrybucja materiałów reklamowych; pisanie i publikacja tekstów reklamowych; wynajmowanie przestrzeni reklamowej, w tym w Internecie i innych sieciach komputerowych; wynajmowanie czasu reklamowego w mediach komunikacyjnych; dystrybucja próbek reklamowych; pokazy towarów; dekorowanie wystaw sklepowych; usługi edytorskie w dziedzinie reklamy; usługi zarządzania reklamą; organizowanie wystaw i targów dla celów handlowych lub reklamowych; usługi agencji reklamowych; usługi public relations; sondaż opinii publicznej; badania i analizy marketingowe; usługi biurowe; zarządzanie w działalności gospodarczej i konsultacje dotyczące działalności gospodarczej; usługi administracyjne w działalności gospodarczej; informacja gospodarcza i pomoc w działalności gospodarczej; zarobkowe zarządzanie w zakresie udzielania licencji na towary i usługi osób trzecich; gromadzenie informacji i badania odnoszące się do działalności gospodarczej; rachunkowość; księgowość; usługi w zakresie fakturowania; sporządzanie zestawień statystycznych; kompilacja i systematyzacja danych w komputerowych bazach danych; wyszukiwanie danych w komputerowych bazach danych dla osób trzecich; usługi specjalistów w zakresie wydajności pracy; kopiowanie dokumentów; usługi w zakresie maszynopisania; usługi agencji importowo-eksportowych; usługi w zakresie sprzedaży detalicznej, w tym za pośrednictwem sieci komputerowych i Internetu z następujących dziedzin: przemysłu, leśnictwa, ogrodnictwa,

rolnictwa, budownictwa, badań naukowych, przemysłu chemicznego, przemysłu paliwowego, kosmetyków, przemysłu farmaceutycznego, dietetyki, dziedziny weterynarii i medycyny, przemysłu samochodowego, elektroniki, telekomunikacji, komputerów, mebli, tekstyliów, odzieży, przemysłu spożywczego i napojów, przemysłu tytoniowego, elektrycznych i elektronicznych urządzeń gospodarstwa domowego, telefonów, wyposażenia kuchni i domu, artykułów dla dzieci, gier i zabawek, karmy dla zwierząt i akcesoriów dla zwierząt, w dziedzinie edukacji, rozrywki, sportu i rekreacji, turystyki; obsługa zleceń zakupów; pomoc w zakupie towarów i usług oraz w zaopatrywaniu w towary i usługi na rzecz osób trzecich; obsługa targów on-line w celu nabywania, sprzedawania i/lub wymiany towarów, usług i/lub nieruchomości; usługi w dziedzinie porównywania cen; usługi w zakresie porównywania i omawiania produktów/usług; przygotowywanie i rozpowszechnianie informacji dotyczących cech charakterystycznych, jakości i cen towarów/usług; obsługa aukcji; organizowanie i prowadzenie sprzedaży aukcyjnej, w tym za pośrednictwem sieci komputerowych i Internetu; obsługa programów lojalnościowych; kompilacja on-line komputerowych baz danych i baz komputerowych przeszukiwalnych on-line w dziedzinie serwisów społecznościowych; informacja, doradztwo i konsultacje dotyczące wyżej wymienionych usług, **38** usługi telekomunikacyjne; transmisja danych, obrazów i/lub dźwięku drogą kablową, przez satelitę, sieci komputerowe, telefon, sieć cyfrową ze zintegrowanymi usługami lub przez inne media do transmisji; wspomagane komputerowo transmisje wiadomości i obrazów; łączność za pośrednictwem sieci światłowodowych; usługi w zakresie wysyłania wiadomości; usługi telekonferencyjne; usługi faksowe i telefoniczne; obsługa on-line blogów, forów, fotogalerii, czatów i elektronicznych tablic ogłoszeniowych w celu transmisji i rozpowszechniania wiadomości pomiędzy użytkownikami; zapewnianie multimedialnej przestrzeni on-line gdzie osoby trzecie mogą kopiować na serwer, mogą mieć dostęp, mogą komentować oraz oceniać treści tekstowe, graficzne, fotograficzne, wideo i/lub audio; obsługa systemów on-line umożliwiających użytkownikom stron internetowych kopiowanie na serwer ocen i komentarzy o innych użytkownikach tej samej strony internetowej w odniesieniu do wzajemnych transakcji handlowych; transmisje i przesyłanie dalej bieżących wiadomości, informacji, obrazów, nagrań wideo i nagrań dźwiękowych; usługi w zakresie nadawania programów; usługi agencji informacyjnych; umożliwianie dostępu do baz danych, publikacji elektronicznych, sieci komputerowych i Internetu; usługi dostawców usług internetowych; usługi portali internetowych; wynajmowanie sprzętu telekomunikacyjnego; informacja, doradztwo i konsultacje dotyczące wyżej wymienionych usług, **42** usługi w zakresie certyfikacji, **45** usługi portali społecznościowych, mianowicie umożliwianie użytkownikom wprowadzenie do społeczności i samoprezentację w celu ustanowienia kontaktów dla celów społecznościowych, udostępnianie informacji dotyczących zagadnień społecznych; usługi w zakresie ochrony i zapobiegania oszustwom; usługi w zakresie rozstrzygnięcia sporów.

(111) **258460** (220) 2012 03 30 (210) 398851
 (151) 2013 08 02 (441) 2012 07 02
 (732) MIH Allegro BV, Hoofddorp, NL.
 (540)



(531) 1.1.1, 25.5.2, 27.5.1
 (510), (511) **35** usługi reklamowe; usługi promocyjne; reklama radiowa; reklama telewizyjna; reklama on-line; rozsyłanie materiałów reklamowych drogą pocztową; udoskonalanie i uaktualnianie materiałów reklamowych; dystrybucja materiałów reklamowych; pisanie i publikacja tekstów reklamowych; wynajmowanie przestrzeni reklamowej, w tym w Internecie i innych sieciach komputerowych; wynajmowanie czasu reklamowego w mediach komunikacyjnych; dystrybucja próbek reklamowych; pokazy towarów; dekorowanie wystaw sklepowych; usługi edytorskie w dziedzinie reklamy; usługi zarządzania reklamą; organizowanie wystaw i targów dla celów handlowych lub reklamowych; usługi agencji reklamowych; usługi public relations; sondaż opinii publicznej; badania i analizy marketingowe; usługi biurowe; zarządzanie w działalności gospodarczej i konsultacje do-

tyczące działalności gospodarczej; usługi administracyjne w działalności gospodarczej; informacja gospodarcza i pomoc w działalności gospodarczej; zarobkowe zarządzanie w zakresie udzielania licencji na towary i usługi osób trzecich; gromadzenie informacji i badania odnoszące się do działalności gospodarczej; rachunkowość; księgowość; usługi w zakresie fakturowania; sporządzanie zestawień statystycznych; kompilacja i systematyzacja danych w komputerowych bazach danych; wyszukiwanie danych w komputerowych bazach danych dla osób trzecich; usługi specjalistów w zakresie wydajności pracy; kopiowanie dokumentów; usługi w zakresie maszynopisania; usługi agencji importowo-eksportowych; usługi w zakresie sprzedaży detalicznej, w tym za pośrednictwem sieci komputerowych i Internetu z następujących dziedzin: przemysłu, leśnictwa, ogrodnictwa, rolnictwa, budownictwa, badań naukowych, przemysłu chemicznego, przemysłu paliwowego, kosmetyków, przemysłu farmaceutycznego, dietetyki, dziedziny weterynarii i medycyny, przemysłu samochodowego, elektroniki, telekomunikacji, komputerów, mebli, tekstyliów, odzieży, przemysłu spożywczego i napojów, przemysłu tytoniowego, elektrycznych i elektronicznych urządzeń gospodarstwa domowego, telefonów, wyposażenia kuchni i domu, artykułów dla dzieci, gier i zabawek, karmy dla zwierząt i akcesoriów dla zwierząt, w dziedzinie edukacji, rozrywki, sportu i rekreacji, turystyki; obsługa zleceń zakupów; pomoc w zakupie towarów i usług oraz w zaopatrywaniu w towary i usługi na rzecz osób trzecich; obsługa targów on-line w celu nabywania, sprzedawania i/lub wymiany towarów, usług i/lub nieruchomości; usługi w dziedzinie porównywania cen; usługi w zakresie porównywania i omawiania produktów/usług; przygotowywanie i rozpowszechnianie informacji dotyczących cech charakterystycznych, jakości i cen towarów/usług; obsługa aukcji; organizowanie i prowadzenie sprzedaży aukcyjnej, w tym za pośrednictwem sieci komputerowych i Internetu; obsługa programów lojalnościowych; kompilacja on-line komputerowych baz danych i baz komputerowych przeszukiwalnych on-line w dziedzinie serwisów społecznościowych; informacja, doradztwo i konsultacje dotyczące wyżej wymienionych usług, **38** usługi telekomunikacyjne; transmisja danych, obrazów i/lub dźwięku drogą kablową, przez satelitę, sieci komputerowe, telefon, sieć cyfrową ze zintegrowanymi usługami lub przez inne media do transmisji; wspomagane komputerowo transmisje wiadomości i obrazów; łączność za pośrednictwem sieci światłowodowych; usługi w zakresie wysyłania wiadomości; usługi telekonferencyjne; usługi faksowe i telefoniczne; obsługa on-line blogów, forów, fotogalerii, czatów i elektronicznych tablic ogłoszeniowych w celu transmisji i rozpowszechniania wiadomości pomiędzy użytkownikami; zapewnianie multimedialnej przestrzeni on-line gdzie osoby trzecie mogą kopiować na serwer, mogą mieć dostęp, mogą komentować oraz oceniać treści tekstowe, graficzne, fotograficzne, wideo i/lub audio; obsługa systemów on-line umożliwiających użytkownikom stron internetowych kopiowanie na serwer ocen i komentarzy o innych użytkownikach tej samej strony internetowej w odniesieniu do wzajemnych transakcji handlowych; transmisje i przesyłanie dalej bieżących wiadomości, informacji, obrazów, nagrań wideo i nagrań dźwiękowych; usługi w zakresie nadawania programów; usługi agencji informacyjnych; umożliwianie dostępu do baz danych, publikacji elektronicznych, sieci komputerowych i Internetu; usługi dostawców usług internetowych; usługi portali internetowych; wynajmowanie sprzętu telekomunikacyjnego; informacja, doradztwo i konsultacje dotyczące wyżej wymienionych usług, **42** usługi w zakresie certyfikacji, **45** usługi portali społecznościowych, mianowicie umożliwianie użytkownikom wprowadzenie do społeczności i samoprezentację w celu ustanowienia kontaktów dla celów społecznościowych, udostępnianie informacji dotyczących zagadnień społecznych; usługi w zakresie ochrony i zapobiegania oszustwom; usługi w zakresie rozstrzygnięcia sporów.

(111) **258461** (220) 2012 03 30 (210) 398852
 (151) 2013 08 02 (441) 2012 07 02
 (732) MIH Allegro BV, Hoofddorp, NL.
 (540)



(531) 1.1.1, 25.5.1, 27.5.1
 (510), (511) **35** usługi reklamowe; usługi promocyjne; reklama radiowa; reklama telewizyjna; reklama on-line; rozsyłanie materiałów

reklamowych drogą pocztową; udoskonalanie i uaktualnianie materiałów reklamowych; dystrybucja materiałów reklamowych; pisanie i publikacja tekstów reklamowych; wynajmowanie przestrzeni reklamowej, w tym w Internecie i innych sieciach komputerowych; wynajmowanie czasu reklamowego w mediach komunikacyjnych; dystrybucja próbek reklamowych; pokazy towarów; dekorowanie wystaw sklepowych; usługi edytorskie w dziedzinie reklamy; usługi zarządzania reklamą; organizowanie wystaw i targów dla celów handlowych lub reklamowych; usługi agencji reklamowych; usługi public relations; sondaż opinii publicznej; badania i analizy marketingowe; usługi biurowe; zarządzanie w działalności gospodarczej i konsultacje dotyczące działalności gospodarczej; usługi administracyjne w działalności gospodarczej; informacja gospodarcza i pomoc w działalności gospodarczej; zarobkowe zarządzanie w zakresie udzielania licencji na towary i usługi osób trzecich; gromadzenie informacji i badania odnoszące się do działalności gospodarczej; rachunkowość; księgowość; usługi w zakresie fakturowania; sporządzanie zestawień statystycznych; kompilacja i systematyzacja danych w komputerowych bazach danych; wyszukiwanie danych w komputerowych bazach danych dla osób trzecich; usługi specjalistów w zakresie wydajności pracy; kopiowanie dokumentów; usługi w zakresie maszynopisania; usługi agencji importowo-eksportowych; usługi w zakresie sprzedaży detalicznej, w tym za pośrednictwem sieci komputerowych i Internetu z następujących dziedzin: przemysłu, leśnictwa, ogrodnictwa, rolnictwa, budownictwa, badań naukowych, przemysłu chemicznego, przemysłu paliwowego, kosmetyków, przemysłu farmaceutycznego, dietetyki, dziedziny weterynarii i medycyny, przemysłu samochodowego, elektroniki, telekomunikacji, komputerów, mebli, tekstyliów, odzieży, przemysłu spożywczego i napojów, przemysłu tytoniowego, elektrycznych i elektronicznych urządzeń gospodarstwa domowego, telefonów, wyposażenia kuchni i domu, artykułów dla dzieci, gier i zabawek, karmy dla zwierząt i akcesoriów dla zwierząt, w dziedzinie edukacji, rozrywki, sportu i rekreacji, turystyki; obsługa zleceń zakupów; pomoc w zakupie towarów i usług oraz w zaopatrywaniu w towary i usługi na rzecz osób trzecich; obsługa targów on-line w celu nabywania, sprzedawania i/lub wymiany towarów, usług i/lub nieruchomości; usługi w dziedzinie porównywania cen; usługi w zakresie porównywania i omawiania produktów/usług; przygotowywanie i rozpowszechnianie informacji dotyczących cech charakterystycznych, jakości i cen towarów/usług; obsługa aukcji; organizowanie i prowadzenie sprzedaży aukcyjnej, w tym za pośrednictwem sieci komputerowych i Internetu; obsługa programów lojalnościowych; kompilacja on-line komputerowych baz danych i baz komputerowych przeszukiwalnych on-line w dziedzinie serwisów społecznościowych; informacja, doradztwo i konsultacje dotyczące wyżej wymienionych usług, **38** usługi telekomunikacyjne; transmisja danych, obrazów i/lub dźwięku drogą kablową, przez satelitę, sieci komputerowe, telefon, sieć cyfrową ze zintegrowanymi usługami lub przez inne media do transmisji; wspomagane komputerowo transmisje wiadomości i obrazów; łączność za pośrednictwem sieci światłowodowych; usługi w zakresie wysyłania wiadomości; usługi telekonferencyjne; usługi faksowe i telefoniczne; obsługa on-line blogów, forów, fotogalerii, czatów i elektronicznych tablic ogłoszeniowych w celu transmisji i rozpowszechniania wiadomości pomiędzy użytkownikami; zapewnianie multimedialnej przestrzeni on-line gdzie osoby trzecie mogą kopiować na serwer, mogą mieć dostęp, mogą komentować oraz oceniać treści tekstowe, graficzne, fotograficzne, wideo i/lub audio; obsługa systemów on-line umożliwiających użytkownikom stron internetowych kopiowanie na serwer ocen i komentarzy o innych użytkownikach tej samej strony internetowej w odniesieniu do wzajemnych transakcji handlowych; transmisje i przesyłanie dalej biejących wiadomości, informacji, obrazów, nagrań wideo i nagrań dźwiękowych; usługi w zakresie nadawania programów; usługi agencji informacyjnych; umożliwianie dostępu do baz danych, publikacji elektronicznych, sieci komputerowych i Internetu; usługi dostawców usług internetowych; usługi portali internetowych; wynajmowanie sprzętu telekomunikacyjnego; informacja, doradztwo i konsultacje dotyczące wyżej wymienionych usług, **42** usługi w zakresie certyfikacji, **45** usługi portali społecznościowych, mianowicie umożliwianie użytkownikom wprowadzenie do społeczności i samoprezentację w celu ustanowienia kontaktów dla celów społecznościowych, udostępnianie informacji dotyczących zagadnień społecznych; usługi w zakresie ochrony i zapobiegania oszustwom; usługi w zakresie rozstrzygania sporów.

(111) **258462** (220) 2012 04 03 (210) 399020
(151) 2013 06 17 (441) 2012 07 16

(732) FLC POLSKA SPÓŁKA Z OGRANICZONĄ
ODPOWIEDZIALNOŚCIĄ, Wrocław, PL.
(540)



(531) 5.5.19, 5.5.20, 5.5.21, 26.4.2, 26.4.16, 27.5.1
(510), (511) **05** produkty farmaceutyczne, suplementy diety; substancje dietetyczne do celów leczniczych; żywność dla niemowląt, **42** badania naukowe i prace badawczo-rozwojowe w zakresie medycyny, farmacji i ochrony zdrowia.

(111) **258463** (220) 2012 04 03 (210) 399023
(151) 2012 07 03 (441) 2012 07 16
(732) RYCHLEWSKI PRZEMYSŁAW BEST SOLUTIONS, Bydgoszcz, PL.
(540)



Kolor znaku: biały, niebieski, pomarańczowy

(531) 24.15.21, 26.3.23, 27.5.1, 29.1.13
(510), (511) **35** analizy kosztów, doradztwo biznesowe, doradztwo w zakresie organizowania i prowadzenia działalności gospodarczej, doradztwo w zakresie zarządzania przedsiębiorstwem, doradztwo w zakresie zarządzania personelem, zarządzanie i doradztwo w zakresie procesów biznesowych i marketingu, zarządzanie projektami w związku z zarządzaniem biznesowym, zarządzanie strategiczne, pomoc w zarządzaniu działalnością gospodarczą, konsultacje na rzecz kadry kierowniczej, dobór personelu za pomocą metod psychotechnicznych, rekrutacja personelu, ekspertyzy w zakresie działalności gospodarczej, **41** organizowanie i prowadzenie konferencji, organizowanie i prowadzenie kongresów, organizowanie i prowadzenie pracowni specjalistycznych, organizowanie i prowadzenie seminariów, organizowanie i prowadzenie sympozjów, organizowanie i prowadzenie zjazdów, porady w zakresie edukacji lub kształcenia, działalność edukacyjna, organizowanie szkoleń, informacja o edukacji.

(111) **258464** (220) 2012 04 04 (210) 399050
(151) 2013 05 31 (441) 2012 07 16
(732) KRYSSTOF SPÓŁKA Z OGRANICZONĄ ODPOWIEDZIALNOŚCIĄ,
Warszawa, PL.
(540) KRYSSTOF

(510), (511) **03** kosmetyki, środki perfumeryjne, perfumy, wody toaletowe, wody zapachowe, olejki eteryczne, płyny do pielęgnacji włosów, mydła, zestawy kosmetyków, **09** okulary, oprawki do okularów, okulary przeciwsłoneczne, okulary przeciwoślepieniowe, okulary ochronne do uprawiania sportu, szkła do okularów, szkła kontaktowe, etui na okulary, łańcuszki do okularów, **14** biżuteria, wyroby z metali szlachetnych lub pokrywane nimi, nie ujęte w innych klasach, wyroby jubilerskie, kamienie szlachetne, breloki do kluczy, zegarki, zegary, **18** wyroby ze skóry, torebki, torby, aktówki, torby podróżne, zestawy podróżne, parasolki, portfele i portmonetki, akcesoria skórzane zawarte w tej klasie, **24** tekstylia, bielizna domowa, bielizna kąpielowa (w wyjątku odzieży), bielizna pościelowa, stołowa, narzuty i kapy, **25** odzież, obuwie, nakrycia głowy, kostiumy kąpielowe, paski (odzież), **40** obróbka materiałów, krawiectwo, obróbka tkanin, modelowanie futer, posrebrzanie, pozłacanie, **42** projektowanie mody, stylizacja, wzornictwo przemysłowe.

(111) **258465** (220) 2012 04 04 (210) 399072
(151) 2013 08 30 (441) 2012 07 16
(732) OSIŃSKA MARZENA COLOURFUL, Ostrówek, PL.
(540)



Kolor znaku: czerwony, niebieski, żółty, zielony, granatowy, szary, fioletowy, biały, czarny
(531) 26.4.1, 26.4.9, 27.5.1, 29.1.15
(510), (511) **25** odzież, obuwie, nakrycia głowy.

(111) **258466** (220) 2012 04 06 (210) 399152
 (151) 2013 06 10 (441) 2012 07 16
 (732) AXAN SPÓŁKA Z OGRANICZONĄ ODPOWIEDZIALNOŚCIĄ,
 Bielany-Żyłaki, PL.
 (540)



Kolor znaku: żółty, czerwony, zielony, biały

(531) 1.3.1, 1.3.9, 5.3.15, 27.5.1, 29.1.14
 (510), (511) **04** gazy ochronne stosowane przy spawaniu, paliwa, paliwa gazowe, ropa naftowa, gazy zestalone do celów przemysłowych, gaz generatorowy: paliwa płynne lub gazowe, oleje i smary; gaz w postaci płynnej lub gazowej, gazy palne jako materiał pędny i grzewczy, gaz płynny, **31** produkty rolnicze, ogrodnicze i leśne, pasza dla zwierząt, nasiona, naturalne rośliny i kwiaty, **35** sprzedaż dla osób trzecich hurtowa i detaliczna paliw; reklama i promocja paliw; prowadzenie stacji paliw, **39** zaopatrywanie, dystrybucja, przewóz i składowanie gazu, napełnianie butli gazem; dostarczanie paliw, dystrybucja paliw, magazynowanie paliw, przewożenie paliw, transport paliw; wypożyczanie pojazdów do przewozu gazu; wynajem zbiorników, butli i pojemników do przewozu, dostarczanie lub składowanie gazu, zaopatrywanie, dystrybucja, przewóz i składowanie gazu, napełnianie butli gazem; dostarczanie paliw, dystrybucja paliw, magazynowanie paliw, gazy techniczne propan, butan, usługi montażowe w zakresie zasilania sieci grzewczej w gaz, magazynowanie; rozlewnia; transport i dystrybucja gazu propan, butan.

(111) **258467** (220) 2012 04 10 (210) 399179
 (151) 2013 05 31 (441) 2012 07 16
 (732) POLMLEK SPÓŁKA Z OGRANICZONĄ
 ODPOWIEDZIALNOŚCIĄ, Warszawa, PL.
 (540) SOBIESKI
 (510), (511) **29** produkty nabiałowe, sery.

(111) **258468** (220) 2012 04 10 (210) 399186
 (151) 2013 06 10 (441) 2012 07 16
 (732) SZYMAŃSKA MAŁGORZATA MULTIAGENCY, Radunia, PL.
 (540)



Kolor znaku: szary, czerwony

(531) 26.1.6, 27.5.1, 29.1.12
 (510), (511) **36** ubezpieczenia.

(111) **258469** (220) 2012 04 10 (210) 399204
 (151) 2013 06 10 (441) 2012 07 16
 (732) SOLECKA MONIKA GLOBFENCE, Księginice, PL.
 (540)



Kolor znaku: błękitny, niebieski

(531) 1.5.1, 1.5.6, 26.1.1, 27.5.1, 29.1.12
 (510), (511) **06** bariery bezpieczeństwa na drogach metalowe, bariery ochronne metalowe, bramy metalowe, drabiny metalowe, konstrukcje przenośne metalowe, ogrodzenia metalowe, podpory (stemple) metalowe, słupy ogrodzeniowe metalowe, rusztowania metalowe, szalunki do betonu metalowe, wsporniki metalowe dla budownictwa, rusztowania przejezdne, **35** usługi prowadzenia sprzedaży w hurtowni/ach i/lub sklepie/ach oraz za pośrednictwem Internetu takich towarów jak: wyrobów, sprzętu, maszyn i urządzeń

dla budownictwa w tym: rusztowania fasadowe i przestrzenne, rusztowania przejezdne, zsypy do gruzu, ogrodzenia tymczasowe, ogrodzenia docelowe, szalunki stropowe i ścienne, drabiny przemysłowe i specjalne, systemy zadaszeń, wieże waporowe, wciągarki linowe, windy dekarские, windy towarowo-osobowe, podnośniki towarowo-osobowe, usługi pośrednictwa w celu kojarzenia kontrahentów i zawierania umów handlowych, usługi marketingowe, **37** usługi budowlano-remontowe, usługi związane z wynajmem urządzeń i sprzętu budowlanego w tym: rusztowania fasadowe i przestrzenne, rusztowania przejezdne, zsypy do gruzu, ogrodzenia tymczasowe, systemy zadaszeń, windy towarowo-osobowe, usługi montażu i demontażu rusztowań, usługi instalacyjne, usługi w zakresie wypożyczenia przenośnych konstrukcji budowlanych.

(111) **258470** (220) 2012 04 11 (210) 399271
 (151) 2013 06 06 (441) 2012 07 16
 (732) The Coca-Cola Company, Atlanta, US.

(540) PIŁKOSZAŁ

(510), (511) **28** gry i zabawki, artykuły sportowe i gimnastyczne nie ujęte w innych klasach; ozdoby choinkowe, **32** piwo; wody mineralne i gazowane oraz inne napoje bezalkoholowe; napoje owocowe i soki owocowe; syropy i inne preparaty do produkcji napojów, **41** edukacja, organizacja szkoleń; rozrywka, działalność sportowa i kulturalna.

(111) **258471** (220) 2012 04 11 (210) 399273
 (151) 2013 06 06 (441) 2012 07 16
 (732) The Coca-Cola Company, Atlanta, US.

(540) WPADNIJ W PIŁKOSZAŁ!

(510), (511) **28** gry i zabawki, artykuły sportowe i gimnastyczne nie ujęte w innych klasach; ozdoby choinkowe, **32** piwo; wody mineralne i gazowane oraz inne napoje bezalkoholowe; napoje owocowe i soki owocowe; syropy i inne preparaty do produkcji napojów, **41** edukacja, organizacja szkoleń; rozrywka, działalność sportowa i kulturalna.

(111) **258472** (220) 2012 04 18 (210) 399537
 (151) 2013 06 11 (441) 2012 07 30
 (732) FLC POLSKA SPÓŁKA Z OGRANICZONĄ
 ODPOWIEDZIALNOŚCIĄ, Wrocław, PL.

(540)



(531) 5.7.1, 26.1.1, 26.1.2, 26.1.12, 27.5.1

(510), (511) **05** produkty farmaceutyczne, suplementy diety, substancje dietetyczne do celów leczniczych, żywność dla niemowląt.

(111) **258473** (220) 2012 04 19 (210) 399592
 (151) 2013 06 18 (441) 2012 07 30
 (732) DREKSA RAFAŁ T.A.B. TRADING, Wrocław, PL.

(540)



Kolor znaku: czarny, srebrny

(531) 26.11.13, 27.5.1, 29.1.12

(510), (511) **20** poduszki, materace, **24** pokrycie na materace, poszewki na poduszki, poszewki, pościel, ręczniki tekstylne, **25** szlafroki.

(111) **258474** (220) 2012 04 23 (210) 399710
 (151) 2013 07 04 (441) 2012 07 30

(732) SKANSKA RESIDENTIAL DEVELOPMENT POLAND SPÓŁKA
 Z OGRANICZONĄ ODPOWIEDZIALNOŚCIĄ, Warszawa, PL.

(540) PARK OSTROBRAMSKA

(510), (511) **36** usługi doradztwa w zakresie inwestycji kapitałowych, inwestycji na rynku nieruchomości, usługi developerskie zawarte w tej klasie, polegające na tworzeniu, pozyskiwaniu i pośredniczeniu w pozyskiwaniu kapitałów, tworzeniu wspólnego funduszu

inwestycyjnego, pozyskiwaniu nieruchomości gruntowych pod inwestycje budowlane, ich zabudowie i sprzedaży; sprzedaż, wynajem i dzierżawa nieruchomości, sprzedaż i wynajmowanie powierzchni mieszkalnej, biurowej i handlowej, usługowej oraz miejsc parkingowych, usługi pośrednictwa w zakresie wynajmu i handlu nieruchomościami mieszkalnymi, biurowymi, handlowymi, usługi w zakresie zarządzania i wyceny nieruchomości, pośredniczenie w zawieraniu umów sprzedaży i wynajmu nieruchomości, powierzchni mieszkalnej powierzchni handlowej i usługowej, zarządzanie i administrowanie budynkami mieszkalnymi, biurowymi, handlowymi, zarządzanie inwestycjami kapitałowymi, **37** usługi w zakresie nadzoru budowlanego, w tym nadzór budowlany w ramach usług developerskich, usługi budowlane, budowa nowych obiektów, wyposażanie w instalacje budowlane, przebudowy, remonty, konserwacja, naprawy wyposażenia, budownictwo mieszkaniowe, **43** udostępnianie obiektów na konferencje, seminaria, konwencje i wystawy, **45** obsługa prawna inwestycji budowlanych, wynajmu, sprzedaży i pośrednictwa w handlu nieruchomościami.

(111) **258475** (220) 2012 04 24 (210) 399772
 (151) 2013 06 24 (441) 2012 07 30
 (732) GOŁUCHOWSKA GRAŻYNA, Poznań, PL.
 (540)



Kolor znaku: żółty, zielony, ciemnobrązowy
 (531) 5.1.3, 5.1.5, 6.6.1, 26.11.1, 26.11.10, 27.5.1, 29.1.13
 (510), (511) **44** świadczenie usług psychologicznych i psychoterapeutycznych.

(111) **258476** (220) 2012 04 25 (210) 399794
 (151) 2013 07 29 (441) 2012 07 30
 (732) GRUPA ONET.PL SPÓŁKA AKCYJNA, Kraków, PL.
 (540)



Kolor znaku: czarny, żółty
 (531) 26.1.1, 26.1.6, 26.13.1, 26.15.1, 29.1.12
 (510), (511) **09** programy komputerowe, w tym aplikacje na urządzenia mobilne, komputerowe bazy danych, CPU jako procesory, czytelniki kodów kreskowych i znaków optycznych, nośniki magnetyczne, dyski magnetyczne, dyski do rejestracji dźwięku, dyski kompaktowe, dyski obliczeniowe, dyski optyczne, urządzenia do transmisji dźwięku, pamięci komputerowe, sterujące programy komputerowe, komputerowe urządzenia peryferyjne, pamięci komputerowe, aparatura do rejestracji dźwięku, karty inteligentne, zapisane magnetyczne nośniki danych, audio i video, publikacje elektroniczne jako moduły ładowalne, **16** książki, broszury, gazety, czasopisma, torebki do pakowania [koperty, woreczki] z papieru lub tworzyw sztucznych, plakaty, afisze, foldery, prospekty, kalendarze, przewodniki, czcionki, fotografie, nalepki, materiały piśmienne, papeterie, atlasy, mapy, mapy geograficzne, **35** usługi w zakresie wyszukiwania informacji dla osób trzecich w plikach komputerowych, usługi w zakresie wyszukiwania w komputerowych bazach danych, usługi w zakresie zarządzania zbiorami informacyjnymi, usługi w zakresie rozpowszechniania ogłoszeń reklamowych, internetowe usługi reklamowe, usługi reklamowe prowadzone z wykorzystaniem telefonii komórkowej i łączności mobilnej, usługi prowadzenia sklepu i/lub hurtowni, w tym poprzez Internet, w zakresie: sprzętu komputerowego, sprzętu elektronicznego, programów komputerowych, usługi w zakresie sortowania danych w bazach komputerowych, usługi w zakresie rozpowszechniania materiałów reklamowych w postaci ulotek, prospektów, druków, próbek, usługi reklamowe, usługi w zakresie pozyskiwania danych do komputerowych baz danych, usługi w zakresie systematyzacji komputerowych baz danych, usługi w zakresie komputerowego zarządzania plikami, usługi ogłoszeń elektronicznych w zakresie reklamy, usługi w zakresie wyszukiwania

informacji w plikach komputerowych, **38** usługi w zakresie przesyłania informacji tekstowych i obrazowych za pośrednictwem terminali komputerowych, sieci internetowej, telekomunikacyjnej i/lub telefonii komórkowej, usługi poczty elektronicznej, usługi w zakresie przesyłania informacji, połączenie ze światową siecią komputerową za pośrednictwem telekomunikacji, połączenie z telefonią komórkową, usługi w zakresie przesyłania informacji tekstowej i obrazowej przy pomocy komputera, telefonu komórkowego, tabletu i/lub innych mobilnych urządzeń elektronicznych, usługi łączności za pośrednictwem telefonii komórkowej, usługi w zakresie przydzielania dostępu do światowej sieci komputerowej, usługi telefoniczne, usługi w zakresie transmisji programów telewizyjnych i/lub radiowych, usługi w zakresie internetowego serwisu informacyjnego, usługi w zakresie emisji telewizyjnej i/lub radiowej, usługi przekazu dźwięku i/lub obrazu, **41** organizacja widowisk rozrywkowych, produkcja audycji radiowych, produkcja filmów dokumentalnych, reportaży, programów telewizyjnych, organizacja teleturniejów i konkursów, organizacja audycji z interaktywnym udziałem widzów, dostarczanie rozrywki za pośrednictwem radia, telewizji, Internetu, telefonii komórkowej, usługi dostępu do usług rozrywkowych w systemie on-line, w tym za pomocą telefonii komórkowej, usługi wynajmowania sprzętu do nagrywania, odtwarzania dźwięku i/lub obrazu, dostarczanie informacji o rozrywce, programach radiowych i telewizyjnych, imprezach sportowych, usługi automatycznego zapisywania programów telewizyjnych zgodnie z preferencjami odbiorców i następnie odtwarzanie ich w czasie wybranym przez odbiorcę, usługi dostarczania muzyki, video, dźwięku i obrazu poprzez Internet, usługi wynajmowania studia nagraniowego, filmowego, usługi organizacji i produkcji nagrań filmowych i/lub dźwiękowych, usługi organizacji imprez artystycznych, estradowych, rekreacyjnych, usługi obsługi technicznej i/lub organizacyjnej produkcji telewizyjnej i/lub filmowej, udostępnianie programów telewizyjnych, audycji telewizyjnych, seriali telewizyjnych i/lub filmów za pośrednictwem sieci informatycznych on-line, w tym telefonii komórkowej w czasie wybranym przez odbiorcę, **42** usługi w zakresie tworzenia i utrzymywania stron internetowych dla osób trzecich, usługi w zakresie administrowania stronami internetowymi, usługi doradztwa w zakresie sprzętu komputerowego i oprogramowania, usługi programowania komputerowego, usługi w zakresie administrowania sieciowymi stronami komputerowymi, usługi w zakresie analizy systemów komputerowych, usługi w zakresie doradztwa w sprawach sprzętu komputerowego, usługi w zakresie instalacji oprogramowania komputerowego, w tym oprogramowania do urządzeń mobilnych, usługi w zakresie komputerowego zarządzania plikami, usługi w zakresie aktualizacji oprogramowania komputerowego, w tym do urządzeń mobilnych, usługi w zakresie powielania oprogramowania komputerowego, w tym oprogramowania do urządzeń mobilnych, usługi w zakresie programowania, usługi w zakresie projektowania systemów komputerowych, w tym do urządzeń mobilnych, usługi w zakresie odzyskiwania danych komputerowych, usługi w zakresie programowania komputerów, innych urządzeń elektronicznych, w tym urządzeń mobilnych, usługi w zakresie konserwacji oprogramowania komputerowego, w tym oprogramowania do urządzeń mobilnych, usługi w zakresie projektowania oprogramowania komputerowego, w tym oprogramowania do urządzeń mobilnych, usługi w zakresie prac badawczo-rozwojowych w dziedzinie informatyki oraz Internetu, telewizji, telekomunikacji i/lub telefonii komórkowej, **45** usługi w zakresie doradztwa w zakresie własności intelektualnej, usługi w zakresie licencjonowania własności intelektualnej, usługi w zakresie zarządzania prawami autorскими, usługi w zakresie rejestracji domen internetowych.

(111) **258477** (220) 2012 04 30 (210) 399958
 (151) 2013 07 16 (441) 2012 08 13
 (732) CHLEBOWSKI TOMASZ LENA 2, Kalisz, PL.
 (540)



(531) 26.1.2, 26.1.15, 26.1.18, 27.5.1
 (510), (511) **30** proszkowe koncentraty piekarnicze.

(111) **258478** (220) 2012 05 04 (210) 400059
 (151) 2013 06 07 (441) 2012 08 13
 (732) IKS-2 MUCHA, WITEK SPÓŁKA JAWNA, Mikołów, PL.
 (540)



Kolor znaku: niebieski, jasnoniebieski, biały, czarny, beżowy, szary, ciemnoszary

(531) 1.15.11, 3.4.11, 27.5.1, 29.1.15
 (510), (511) **10** butelki dla niemowląt, smoczki do butelek dla niemowląt, smoczki dla niemowląt, gryzaki dla niemowląt, urządzenia do odciągania mleka z piersi, szczoteczki do czyszczenia języka, **11** elektryczne podgrzewacze do butelek, sterylizatory, woreczki do sterylizacji, **20** chodziki dla dzieci, łóżeczka dla dzieci, wysokie krzesła dla dzieci, poduszki, jaśki, kojce dla dzieci, maty do kojców dla dzieci, kołyski, komody, leżaki, materace dla dzieci, meble dziecięce, **24** bielizna pościelowa, bielizna kąpielowa, moskitiery, pościel dla dzieci, prześcieradła, ręczniki, śpiwory, **25** odzież, obuwie i nakrycia głowy dla dzieci, **28** gry i zabawki dla dzieci.

(111) **258479** (220) 2012 05 04 (210) 400069
 (151) 2013 06 07 (441) 2012 08 13
 (732) SIEMIENIŃCZUK BARTŁOMIEJ JAKUB, Gdańsk, PL.
 (540) THERMAGEN

(510), (511) **07** generatory elektryczności, generatory prądu, garnki kondensacyjne, generatory gazu, konwerty katalityczne, instalacje do kondensacji, kondensatory pary, kondensatory powietrzne, konwerty paliwa do silników spalinowych, generatory prądu, agregaty prądotwórcze i awaryjne agregaty prądotwórcze, kotły i przegrzewacze, rury kotłowe, turbiny inne niż do pojazdów lądowych, wymienniki ciepła, **09** elektryczne urządzenia pomiarowe, elektryczne urządzenia kontrolno-sterujące, aparatura elektryczna do komutacji, elektrolizery, instalacje elektryczne do sterowania zdalne procesami przemysłowymi, ogniwa, ogniwa fotoelektryczne, ogniwa galwaniczne, przełączniki ogniwa, urządzenia do zdalnego sterowania, urządzenia do kontroli i regulacji ciepła, aparatura elektrodynamiczna do urządzeń do sterowania i regulacji energii elektrycznej, zdalne sterowanie sygnałami, systemy i urządzenia do wytwarzania energii elektrycznej, kogeneracji i trigeneracji, **11** aparatura, instalacje i urządzenia chłodnicze oraz grzewcze, instalacje i urządzenia do chłodzenia i grzania, bojler, nie będące częściami maszyn, rekuperatory ciepła, wymienniki ciepła nie będące częściami maszyn, armatura regulacyjna i bezpieczeństwa do przewodów gazowych, bojler gazowe, generatory i instalacje gazowe, kondensatory gazu, urządzenia do oczyszczania gazu, palniki gazu, generatory gazu, urządzenia i instalacje klimatyzacyjne, komory chłodnicze, kondensatory gazów, kondensatory gazów, inne niż części maszyn, komory chłodnicze, kotły do pralni, kotły grzewcze, kanały kominowe do kotłów grzewczych, rury kominowe do kotłów grzewczych, urządzenia zasilające do kotłów grzewczych, kotły parowe, instalacje do odsalania wody morskiej, ogrzewanie, kotły do ogrzewania, autoklawy (elektryczne garnki ciśnieniowe), urządzenia do ogrzewania na paliwa stałe, płynne lub gazowe, urządzenia elektryczne do ogrzewania, instalacje wodne do ogrzewania wodnego, palniki, palniki gazowe, nakładki do palników gazowych, palniki naftowe, osprzęt do palników gazowych, palniki olejowe, zespół grzejny powietrzny, urządzenia grzewcze, piece, armatura do pieców, podgrzewacze wody, aparatura do podgrzewania wody, pompy ciepłe, rekuperatory ciepła, zasobniki ciepła, części instalacji ogrzewniczych, zawory termostatyczne, węzownice, części instalacji destylacyjnych, grzewczych lub chłodniczych.

(111) **258480** (220) 2012 05 04 (210) 400072
 (151) 2013 06 07 (441) 2012 08 13
 (732) SIEMIENIŃCZUK BARTŁOMIEJ JAKUB, Gdańsk, PL.
 (540)



Kolor znaku: czarny, niebieski, granatowy

(531) 26.1.1, 26.13.1, 26.13.25, 27.5.1, 29.1.12

(510), (511) **07** generatory elektryczności, generatory prądu, garnki kondensacyjne, generatory gazu, konwerty katalityczne, instalacje do kondensacji, kondensatory pary, kondensatory powietrzne, konwerty paliwa do silników spalinowych, generatory prądu, agregaty prądotwórcze i awaryjne agregaty prądotwórcze, kotły i przegrzewacze, rury kotłowe, turbiny inne niż do pojazdów lądowych, wymienniki ciepła, **09** elektryczne urządzenia pomiarowe, elektryczne urządzenia kontrolno-sterujące, aparatura elektryczna do komutacji, elektrolizery, instalacje elektryczne do sterowania zdalne procesami przemysłowymi, ogniwa, ogniwa fotoelektryczne, ogniwa galwaniczne, przełączniki ogniwa, urządzenia do zdalnego sterowania, urządzenia do kontroli i regulacji ciepła, aparatura elektrodynamiczna do urządzeń do sterowania i regulacji energii elektrycznej, zdalne sterowanie sygnałami, systemy i urządzenia do wytwarzania energii elektrycznej, kogeneracji i tri generacji, **11** aparatura, instalacje i urządzenia chłodnicze oraz grzewcze, instalacje i urządzenia do chłodzenia i grzania, bojler, nie będące częściami maszyn, rekuperatory ciepła, wymienniki ciepła nie będące częściami maszyn, armatura regulacyjna i bezpieczeństwa do przewodów gazowych, bojler gazowe, generatory i instalacje gazowe, kondensatory gazu, urządzenia do oczyszczania gazu, palniki gazu, generatory gazu, urządzenia i instalacje klimatyzacyjne, komory chłodnicze, kondensatory gazów, kondensatory gazów, inne niż części maszyn, komory chłodnicze, kotły do pralni, kotły grzewcze, kanały kominowe do kotłów grzewczych, rury kominowe do kotłów grzewczych, urządzenia zasilające do kotłów grzewczych, kotły parowe, instalacje do odsalania wody morskiej, ogrzewanie, kotły do ogrzewania, autoklawy (elektryczne garnki ciśnieniowe), urządzenia do ogrzewania na paliwa stałe, płynne lub gazowe, urządzenia elektryczne do ogrzewania, instalacje wodne do ogrzewania wodnego, palniki, palniki gazowe, nakładki do palników gazowych, palniki naftowe, osprzęt do palników gazowych, palniki olejowe, zespół grzejny powietrzny, urządzenia grzewcze, piece, armatura do pieców, podgrzewacze wody, aparatura do podgrzewania wody, pompy ciepłe, rekuperatory ciepła, zasobniki ciepła, części instalacji ogrzewniczych, zawory termostatyczne, węzownice, części instalacji destylacyjnych, grzewczych lub chłodniczych.

(111) **258481** (220) 2012 05 07 (210) 400097
 (151) 2013 06 24 (441) 2012 08 13
 (732) IMPEL SPÓŁKA AKCYJNA, Wrocław, PL.
 (540)



Kolor znaku: czerwony, biały, czarny

(531) 5.1.3, 5.1.5, 5.1.16, 26.1.1, 26.1.16, 26.11.1, 26.11.8, 26.13.1, 27.5.1, 29.1.13

(510), (511) **35** profesjonalne doradztwo w zakresie organizowania i prowadzenia działalności gospodarczej, organizowanie wystaw i pokazów w celach handlowych, reklamowych i promocyjnych, reklama i rozpowszechnianie materiałów reklamowych, promocja sprzedaży dla osób trzecich, usługi outsourcingu kadrowo-płacowego, outsourcing personalny, doradztwo personalne, doradztwo w zakresie oceny i weryfikacji personelu, pomoc w prowadzeniu działalności gospodarczej poprzez jej projektowanie kadrowo-płacowe, dobór i rekrutacja personelu, dobór personelu za pomocą metod psychotechnicznych, doradztwo w sprawach zarządzania personalnego, przeprowadzanie badań testowych umożliwiających wieloaspektową ocenę kadry menedżerskiej i poszczególnych zespołów pracowniczych, usługi polegające na złagodzeniu negatywnych konsekwencji zwolnień pracowników, usługi w zakresie agencji i pośrednictwa pracy, w tym pracy tymczasowej, rekrutacja pracowników, pozyskiwanie personelu, doradztwo handlowe, doradztwo w zakresie zarządzania kadrowego, usługi marketingowe, w tym e-marketingu i telemarketingu, opracowywanie ekspertyz z zakresu działalności gospodarczej, przeprowadzanie badań rynku i opinii publicznej oraz badań w dziedzinie działalności gospodarczej, **36** usługi związane z obsługą rynku nieruchomości zawarte w tej klasie, usługi związane z kupnem i sprzedażą nieruchomości, wynajem i zarządzanie nieruchomościami, pośrednictwo w obrocie nieruchomościami, **37** usługi porządkowe i utrzymania czystości; usługi w zakresie sprzątnięcia; czyszczenie budynków na zewnątrz;

czyszczenie budynków od wewnątrz; czyszczenie i mycie okien; usługi pomocnicze związane z utrzymaniem porządku w budynkach zawarte w tej klasie, **39** transport i magazynowanie, a w szczególności przewóz osób i rzeczy transportem lądowym oraz drogą lotniczą, organizowanie podróży, wynajem miejsc parkingowych i garażowych, **43** prowadzenie barów, w tym barów szybkiej obsługi (snack-barów), restauracji, w tym restauracji samoobsługowych, stołówek, kawiarni, usługi zbiorowego żywienia i cateringu, w tym party serwis, usługi hotelarskie, prowadzenie agencji zakwaterowania, wynajmowanie mieszkań na pobyt czasowy i sal na posiedzenia, przygotowywanie posiłków i napojów na zamówienie oraz ich dostawa, wypożyczanie krzeseł, stołów, bielizny stołowej, zastawy stołowej oraz wypożyczenie konstrukcji przenośnych zawarte w tej klasie, **44** usługi w zakresie pomocy medycznej i opieki zdrowotnej, usługi w zakresie medycznej opieki pielęgniarskiej, usługi w zakresie chirurgii plastycznej, usługi położnicze, porady w zakresie farmakologii, porady psychologiczne, zabiegi psychoterapeutyczne, usługi szpitalne, usługi w zakresie sztucznego zapłodnienia i zapłodnienia metodą in vitro, usługi w zakresie zagospodarowania terenów zielonych, ogrodnictwa krajobrazowego, projektowania ogrodów, sadownictwa, szkółek roślinnych, usługi w zakresie pielęgnacji trawników, niszczenia chwastów, chirurgii drzew, usługi tępienia szkodników w rolnictwie, ogrodnictwie i leśnictwie, **45** usługi agencji detektywistycznych i ochrony nocej, doradztwo i poradnictwo zawodowe w zakresie bezpieczeństwa i ochrony mienia i osób, usługi w zakresie kompleksowej ochrony przeciwpożarowej, usługi w zakresie eskorty-ochrony osobistej, usługi w zakresie konwojowania osób, monitoring systemów bezpieczeństwa i antywłamaniowych.

(111) **258482** (220) 2012 05 08 (210) 400130
(151) 2013 07 12 (441) 2012 08 13
(732) FA. LANGSTEINER ALICJA LANGSTEINER, Kraków, PL.

(540) ecto skin P7

(510), (511) **03** kosmetyki, zestawy kosmetyków, kremy, kosmetyki do pielęgnacji skóry, emulsje, balsamy, mydła, lotiony, mleczka kosmetyczne, kosmetyki pielęgnacyjne, **05** preparaty farmaceutyczne do celów dermatologicznych, balsamy do celów leczniczych, maści do celów leczniczych, kremy do celów leczniczych, żele do celów leczniczych, wyroby medyczne w postaci kremu do celów leczniczych lub dermatologicznych, preparaty medyczne do celów dermatologicznych, kremy lecznicze, preparaty farmaceutyczne zawierające ektoinę, w tym w postaci kremu, żelu albo maści, kosmetyki lecznicze, kosmetyki zdrowotne, kosmetyki dermatologiczne.

(111) **258483** (220) 2012 05 08 (210) 400133
(151) 2013 08 02 (441) 2012 08 13
(732) OSHEE POLSKA SPÓŁKA Z OGRANICZONĄ ODPOWIEDZIALNOŚCIĄ, Kraków, PL.
(540)

OSHEE vitamin
YOGO 100%
dziennego zapotrzebowania

(531) 24.17.25, 27.5.1

(510), (511) **05** preparaty witaminowe; preparaty z mikroelementami dla ludzi i zwierząt; żywność dietetyczna dla celów leczniczych; batoniki do celów farmaceutycznych; cukierki do celów leczniczych; wyroby cukiernicze do celów leczniczych; guma do żucia do celów leczniczych; nalewki do celów leczniczych; napoje lecznicze; preparaty medyczne do odchudzania, **29** chrupki owocowe; jogurt; produkty mleczne; napoje mleczne z przewagą mleka; chipsy owocowe; galaretki owocowe; sałatki owocowe; przekąski na bazie owoców, **30** guma do żucia nie do celów medycznych; chipsy; napoje na bazie herbaty; herbata mrożona; napoje na bazie kakao; napoje na bazie kawy; napoje na bazie czekolady; miód; jogurt mrożony; muesli; przekąski ryżowe; przekąski zbożowe.

(111) **258484** (220) 2012 05 09 (210) 400160
(151) 2013 08 02 (441) 2012 08 13
(732) ECCO HOLIDAY SPÓŁKA Z OGRANICZONĄ ODPOWIEDZIALNOŚCIĄ, Poznań, PL.

(540)



Kolor znaku: jasnozielony, zielony, ciemnozielony, czarny

(531) 26.4.9, 27.5.1, 29.1.12

(510), (511) **36** usługi w zakresie doradztwa i pośrednictwa ubezpieczeniowego; usługi doradztwa i pośrednictwa finansowego, **45** usługi prawne.

(111) **258485** (220) 2012 05 09 (210) 400197
(151) 2013 06 06 (441) 2012 08 13
(732) SKY NET SPÓŁKA Z OGRANICZONĄ ODPOWIEDZIALNOŚCIĄ, Warszawa, PL.
(540)

DOM PIĘKNA

(531) 26.4.1, 26.4.18, 26.11.1, 27.5.1

(510), (511) **44** salony kosmetyczne, salony piękności, usługi fryzjerskie, usługi kosmetyczne, fizjoterapia, fizykoterapia, solaria, salony odnowy biologicznej, prywatne kliniki medyczne, usługi manicure, usługi pedicure, wykonywanie makijażu, chirurgia plastyczna, usługi masażu, masaże lecznicze i relaksujące, inhalacje, porady psychologa, łaźnie tureckie, sauny, jacuzzi, kreowanie wizerunku, stylizacja sylwetki.

(111) **258486** (220) 2012 05 14 (210) 400385
(151) 2013 06 05 (441) 2012 08 27
(732) POSTI SPÓŁKA AKCYJNA, Warszawa, PL.
(540)



Kolor znaku: biały, brązowy, czerwony

(531) 26.4.4, 27.5.1, 27.7.1, 29.1.13

(510), (511) **05** herbata lecznicza, **30** herbata, herbata mrożona, napoje na bazie herbaty, kawa, napoje na bazie kawy.

(111) **258487** (220) 2012 05 16 (210) 400446
(151) 2013 06 10 (441) 2012 08 27
(732) PRZEDSIĘBIORSTWO WIELOBRANŻOWE CASTON SPÓŁKA Z OGRANICZONĄ ODPOWIEDZIALNOŚCIĄ, Raszyn, PL.

(540) Mistrzostwa Polski DEEJAY'ów

(510), (511) **09** urządzenia i przyrządy: naukowe, fotograficzne, kinematograficzne, optyczne, sygnalizacyjne, kontrolne; urządzenia do nagrywania, przesyłania lub odtwarzania dźwięku lub obrazów, magnetyczne nośniki danych, dyski; płyty CD, osprzęt do przetwarzania danych, urządzenia i przyrządy do przewodzenia, przełączenia, przekształcania, gromadzenia, sterowania i regulacji energii elektrycznej, **35** reklama; zarządzanie w działalności handlowej; administrowanie działalności handlowej; prace biurowe, sprzedaż i dystrybucja materiałów reklamowych, sprzedaż artykułów z klasy 9, **41** kształcenie; rozrywka; działalność sportowa i kulturalna; organizowanie i prowadzenie mistrzostw prezenterów, dyskotek, imprez sportowych, muzycznych, kulturalnych, klubowych, konkursów.

(111) **258488** (220) 2012 05 16 (210) 400447
(151) 2013 06 10 (441) 2012 08 27
(732) PRZEDSIĘBIORSTWO WIELOBRANŻOWE CASTON SPÓŁKA Z OGRANICZONĄ ODPOWIEDZIALNOŚCIĄ, Raszyn, PL.
(540) Mistrzostwa Polski DJ'ów

(510), (511) **09** urządzenia i przyrządy: naukowe, fotograficzne, kinematograficzne, optyczne, sygnalizacyjne, kontrolne; urządzenia do nagrywania, przesyłania lub odtwarzania dźwięku lub obrazów, magnetyczne nośniki danych, dyski; płyty CD, osprzęt do przetwarzania danych, urządzenia i przyrządy do przewodzenia, przełączenia, przekształcania, gromadzenia, sterowania i regulacji energii elektrycznej, **35** reklama; zarządzanie w działalności handlowej; administrowanie działalnością handlowej; prace biurowe, sprzedaż i dystrybucja materiałów reklamowych, sprzedaż artykułów z klasy 9, **41** kształcenie; rozrywka; działalność sportowa i kulturalna; organizowanie i prowadzenie mistrzostw presterów, dyskotek, imprez sportowych, muzycznych, kulturalnych, klubowych, konkursów.

(111) **258489** (220) 2012 05 16 (210) 400483
(151) 2013 06 10 (441) 2012 08 27
(732) BERNACIAK ANNA FIRMA MARIETTA, Łódź, PL.
(540)

CAPRICE
NATURAL FASHION

(531) 27.5.1
(510), (511) **25** bielizna osobista, biustonosze, majtki, halki, gorsety, kostiumy kąpielowe, koszulki.

(111) **258490** (220) 2012 05 17 (210) 400524
(151) 2013 07 05 (441) 2012 08 27
(732) BROWARY ŁÓDZKIE SPÓŁKA AKCYJNA, Łódź, PL.
(540)



Kolor znaku: biały, szary, czerwony, zielony, niebieski
(531) 26.11.2, 27.5.1, 29.1.15
(510), (511) **32** piwo.

(111) **258491** (220) 2012 05 23 (210) 400730
(151) 2013 07 15 (441) 2012 08 27
(732) FORMASTER SPÓŁKA AKCYJNA, Kielce, PL.
(540) ŻYWA WODA
(510), (511) **11** filtry do wody pitnej, wkłady wymienne z absorbentami do filtrów wodnych, urządzenia i instalacje do uzdatniania wody, urządzenia do filtrowania wody, instalacje do dystrybucji wody.

(111) **258492** (220) 2012 05 24 (210) 400811
(151) 2013 07 01 (441) 2012 08 27
(732) EURO TRADE PLUS SPÓŁKA Z OGRANICZONĄ ODPOWIEDZIALNOŚCIĄ, Kajetany, PL.
(540) TASHIDO
(510), (511) **35** sprzedaż hurtowa i detaliczna pojazdów samochodowych i motocykli, części samochodowych i akcesoriów, paliw, produktów chemicznych, maszyn dla przemysłu, maszyn i urządzeń pozostałych, złomu, mebli, export-import, **37** naprawa i konserwacja pojazdów samochodowych i motocykli.

(111) **258493** (220) 2012 05 24 (210) 400818
(151) 2013 07 01 (441) 2012 08 27
(732) ERGIS-EUROFILMS SPÓŁKA AKCYJNA, Warszawa, PL.
(540) NANOERGIS
(510), (511) **01** tworzywa sztuczne w stanie surowym, **16** folie z tworzyw sztucznych do pakowania lub zabezpieczania w transporcie, **17** tworzywa sztuczne półprzetworzone, folie z tworzyw sztucznych nie do pakowania.

(111) **258494** (220) 2012 05 31 (210) 401086
(151) 2013 05 28 (441) 2012 09 10
(732) SUWALSKI DARIUSZ FIRMA HANDLOWA DAWIKA, Koteże, PL.
(540)

KRAFT&DELE

(531) 24.17.1, 27.5.1
(510), (511) **07** agregaty prądowórcze, spawarki inwerterowe, spawarki transformatorowe, nagrzewnice gazowe, nagrzewnice elektryczne, wkrętarki, młotowkrętarki, myjki ciśnieniowe elektryczne, myjki ciśnieniowe spalinowe, pompy do brudnej i do czystej wody, pompy z rozdrabniaczem, wiertarki elektryczne, młotowiertarki, szlifierki, podnośniki hydrauliczne, brzeszczoty, diamenty szklarskie, frezarki, giętarki, gładziarki, gwinciarki, maszyny do obróbki kamienia, lutownice, młoty mechaniczne, elektronarzędzia, imaki do narzędzi, narzędzia ręczne sterowane mechanicznie, lutownice, noże, nożyce, przecinaki, obrabiarki, okładziny szczęk hamulcowych, osłony maszyn, ostrza, ostrzałki mechaniczne, urządzenia do ostrzenia, stoły do pił, piły mechaniczne, podstawy maszyn, pompy i prasy zawarte w tej klasie, prostownice, przebijaki, przecinarki, roboty, rozciągarki, silniki zawarte w tej klasie, smarownice, urządzenia do spawania, sprzężarki, strugarki, szlifierki, urządzenia do obróbki szkła, tarcze szlifierskie, transportery, turbosprężarki, uchwyty wiertarskie, walcarki, wytłaczarki, **08** piły spalinowe, piły ręczne, kosy spalinowe, młotowiertarki ręczne, klucze maszynowe, klucze nastawne, klucze nasadowe, szafki narzędziowe metalowe, młotki, siekiery, gwintowniki, pokrętła, brzeszczoty pił, diamenty szlifierskie, dłuta, przecinaki, dobijaki, gwintownice, imadła, lewarki, młotki, młoty narzędzia ręczne sterowane ręcznie, nożyce, noże, nożyczki, obcęgi, obcinacze, rozwiertaki, osełki, ostrze, ostrzałki, narzędzia do ostrzenia, piły zawarte w tej klasie, wyrzynarki, narzędzia do polerowania powierzchni, przebijaki, przecinaki, strugi, tarcze ścierne, przyrządy ręczne, przyrządy ręczne do ścierania, tarcze szlifierskie ręczne, wiertarko-frezarki, wiertła, zaciski przedmiotów poddawanych obróbce, **09** rękawice ochronne, narzędzia do cięcia łukiem elektrycznym, kaski ochronne, odzież ochronna, kolby do lutowania elektryczne, urządzenia do cięcia i spawania łukiem elektrycznym, maski ochronne, aparaty pomiarowe do pomiarów precyzyjnych, **35** sprzedaż hurtowa i detaliczna narzędzi, maszyn i urządzeń mechanicznych oraz elektrycznych, odzieży ochronnej, sprzedaż hurtowa i detaliczna za pośrednictwem Internetu narzędzi, maszyn i urządzeń mechanicznych oraz elektrycznych, odzieży ochronnej usługi prowadzenie interesów osób trzecich, usługi w zakresie badania rynku narzędzi, maszyn, urządzeń mechanicznych i elektrycznych, organizowanie pokazów, targów i wystaw handlowych w celach handlowych i reklamowych dotyczących narzędzi, maszyn oraz urządzeń mechanicznych i elektrycznych, publikowanie tekstów reklamowych, rozpowszechnianie ogłoszeń i materiałów reklamowych, usługi w zakresie marketingu i prezentacji, dostarczanie informacji na stronach internetowych na temat narzędzi, maszyn, urządzeń mechanicznych i elektrycznych, odzieży ochronnej.

(111) **258495** (220) 2012 06 01 (210) 401152
(151) 2013 07 04 (441) 2012 09 10
(732) BŁASZKÓW SŁAWOMIR AROMATPOL, Wrocław, PL.
(540)



Kolor znaku: żółty, czarny
(531) 1.5.1, 18.1.5, 24.15.1, 27.5.1, 29.1.12
(510), (511) **35** aukcje publiczne, aukcje internetowe, reklama za pośrednictwem sieci komputerowej, w tym Internetu, publikowanie tekstów reklamowych, rozpowszechnianie ogłoszeń reklamowych, uaktualnianie materiału reklamowego, wynajmowanie miejsc na umieszczanie ogłoszeń lub reklam, zarządzanie zbiorami informacyjnymi, pozyskiwanie i systematyzacja informacji dla potrzeb baz

danych, pokazy towarów, promocja sprzedaży dla osób trzecich, **38** usługi telekomunikacyjne świadczone przez portal internetowy obejmujące przesyłanie informacji tekstowych i obrazowych za pośrednictwem Internetu, poczta elektroniczna, obsługa internetowych forów dyskusyjnych, emisja programów radiowych i telewizyjnych, **41** usługi w zakresie kultury fizycznej i sportu, informacja o imprezach rozrywkowych, rekreacyjnych sportowych, organizowanie konkursów edukacyjnych lub rozrywkowych, publikowanie książek, czasopism i wydawnictw jednorazowych, publikacja on-line książek, periodyków i informacji tekstowych i obrazowych, organizowanie imprez, obozów i zawodów sportowych, obsługa urządzeń sportowych, rezerwacja miejsc na imprezy sportowe.

(111) **258496** (220) 2012 06 01 (210) 401154
(151) 2013 07 04 (441) 2012 09 10
(732) ABBOTT PRODUCTS OPERATIONS AG, Allschwil, CH.
(540) PURCEMA

(510), (511) **05** preparaty i produkty farmaceutyczne do leczenia chorób i dysfunkcji w obszarze terapeutycznym centralnego systemu nerwowego i neurologii oraz chorób i zaburzeń psychiatrycznych, psychologicznych oraz zdrowia psychicznego.

(111) **258497** (220) 2012 06 15 (210) 401584
(151) 2013 06 24 (441) 2012 09 24
(732) KRUPA WOJCIECH, Warszawa, PL.
(540) SZOPIJE

(510), (511) **35** reklama, zarządzanie w działalności handlowej, administrowanie działalności handlowej, prace biurowe, **38** telekomunikacja, **45** badania oraz usługi naukowe i techniczne oraz ich projektowanie, analizy przemysłowe i usługi badawcze, projektowanie i ulepszanie sprzętu oraz oprogramowania komputerowego.

(111) **258498** (220) 2012 06 18 (210) 401653
(151) 2013 08 05 (441) 2012 09 24
(732) POWER4POWER SPÓŁKA Z OGRANICZONĄ
ODPOWIEDZIALNOŚCIĄ SPÓŁKA KOMANDYTOWO-AKCYJNA,
Warszawa, PL.
(540)

POWER4POWER

Kolor znaku: czerwony, czarny

(531) 27.5.1, 27.7.1, 29.1.12
(510), (511) **35** agencje informacji handlowej, analizy kosztów, badanie rynku, badania opinii publicznej, badania w dziedzinie działalności gospodarczej, doradztwo specjalistyczne w sprawach działalności gospodarczej, doradztwo w zakresie organizowania i prowadzenia działalności gospodarczej, doradztwo w zakresie zarządzania działalnością gospodarczą, ekspertyzy w zakresie działalności gospodarczej, informacja o działalności gospodarczej, pozyskiwanie informacji o działalności gospodarczej, projektowanie jako pomoc w prowadzeniu działalności gospodarczej, zarządzanie w ramach prowadzonej działalności gospodarczej w zakresie udzielania licencji na towary i usługi dla osób trzecich, dystrybucja materiałów reklamowych w postaci próbek, druków, prospektów, broszur, reklama radiowa, reklama telewizyjna, wypożyczanie materiałów reklamowych, wynajem czasu reklamowego we wszystkich środkach przekazu, reklama za pośrednictwem sieci komputerowych, wynajmowanie powierzchni na cele reklamowe, publikacja tekstów reklamowych, rozpowszechnianie ogłoszeń reklamowych, rozlepianie plakatów reklamowych, reklamy prasowe, reklama billboardowa, tworzenie tekstów reklamowych i sponsorowanych, reklamy korespondencyjne, wynajmowanie nośników reklamowych, wynajmowanie przestrzeni reklamowej, organizowanie targów w celach handlowych lub reklamowych, organizacja wystawy w celach handlowych lub reklamowych, uaktualnianie materiałów reklamowych, promocja sprzedaży dla osób trzecich, edytorskie usługi w dziedzinie reklamy, prezentowanie produktów w mediach dla celów sprzedaży detalicznej, kreowanie wizerunku firmy, pozyskiwanie danych do komputerowych baz danych, systematyzacja danych w komputerowych bazach danych, komputerowe zarządzanie plikami, wyszukiwanie w komputerowych bazach

danych, sortowanie danych w bazach komputerowych, analiza kosztów, przygotowanie zeznań podatkowych, prowadzenie ksiąg, pomoc w zarządzaniu przedsiębiorstwem handlowym lub przemysłowym, fakturowanie, usługi doradztwa handlowego świadczone na zasadach outsourcingu, weryfikacja rachunków, sporządzanie wyliczeń z kont, przygotowanie listy płac, sporządzanie sprawozdań rachunkowych, wypożyczanie urządzeń i wyposażenia biurowego, powielanie dokumentów, public relations, agencje public relations, zarządzanie w działalności handlowej, administrowanie działalności handlowej, informacja handlowa, pośrednictwo przy zakupie i sprzedaży energii elektrycznej, organizowanie aukcji w zakresie obrotu energią elektryczną, promocja działań na rzecz wdrażania systemów w zakresie działalności dotyczącej zrównoważonego rozwoju odnawialnych źródeł energii elektrycznej i ciepłej, promocja działań na rzecz zrównoważonego rozwoju energetycznego, optymalnego rozwoju źródeł energii, skojarzonego wytwarzania energii elektrycznej i ciepła oraz zwiększania efektywności energetycznej, **36** agencje nieruchomości, agencje pośrednictwa w handlu nieruchomościami, analizy finansowe, doradztwo w sprawach finansowych, doradztwo w sprawach ubezpieczeniowych, dzierżawa nieruchomości, doradztwo finansowe, informacja finansowa, usługi finansowe, tworzenie funduszy wzajemnych inwestycyjnych oraz otwartych dla osób trzecich, lokaty kapitału, zarządzanie majątkiem, zarządzanie majątkiem nieruchomości, administrowanie majątkiem nieruchomości, zarządzanie nieruchomościami, oszacowanie majątku nieruchomego, pośrednictwo w sprawach majątku nieruchomego, wycena majątku nieruchomego, administrowanie nieruchomości, agencje nieruchomości, operacje bankowe, operacje finansowe, ekspertyzy do celów podatkowych, ekspertyzy do celów fiskalnych, wyceny do celów podatkowych, operacje rozrachunkowe, transakcje finansowe, transfer elektroniczny środków finansowych, transfer elektroniczny kapitału, tworzenie kapitałów, inwestycje kapitałowe, doradztwo w sprawach ubezpieczenia, informacje w sprawach ubezpieczenia, operacje walutowe, wycena finansowa nieruchomości, wynajmowanie mieszkań, wynajmowanie powierzchni biurowych (nieruchomości), pożyczki finansowe, informacja bankowa, informacja kapitałowa, usługi ubezpieczeniowe, lokaty kapitałowe, pośrednictwo ubezpieczeniowe, operacje rozrachunkowości finansowej, operacje finansowe, wycena nieruchomości, notowanie giełdowe, pośrednictwo giełdowe, **45** doradztwo w zakresie własności intelektualnej, licencjonowanie własności intelektualnej, zarządzanie prawami autorskimi, nadzór usług w dziedzinie własności intelektualnej.

(111) **258499** (220) 2012 06 18 (210) 401654
(151) 2013 08 05 (441) 2012 09 24
(732) POWER4POWER SPÓŁKA Z OGRANICZONĄ
ODPOWIEDZIALNOŚCIĄ SPÓŁKA KOMANDYTOWO-AKCYJNA,
Warszawa, PL.
(540)



Kolor znaku: biały, niebieski, czarny

(531) 7.1.13, 26.1.1, 27.5.1, 29.1.13
(510), (511) **35** agencje informacji handlowej, analizy kosztów, badanie rynku, badania opinii publicznej, badania w dziedzinie działalności gospodarczej, doradztwo specjalistyczne w sprawach działalności gospodarczej, doradztwo w zakresie organizowania i prowadzenia działalności gospodarczej, doradztwo w zakresie zarządzania działalnością gospodarczą, ekspertyzy w zakresie działalności gospodarczej, informacja o działalności gospodarczej, pozyskiwanie informacji o działalności gospodarczej, projektowanie jako pomoc w prowadzeniu działalności gospodarczej, zarządzanie w ramach prowadzonej działalności gospodarczej w zakresie udzielania licencji na towary i usługi dla osób trzecich, dystrybucja materiałów reklamowych w postaci próbek, druków, prospektów, broszur, reklama radiowa, reklama telewizyjna, wypożyczanie materiałów reklamowych, wynajem czasu reklamowego we wszystkich środkach przekazu, reklama za pośrednictwem sieci komputerowych, wynajmowanie powierzchni na cele reklamowe, publikacja tekstów reklamowych, rozpowszechnianie ogłoszeń reklamowych, rozlepianie plakatów reklamowych, reklamy

prasowe, reklama billboardowa, tworzenie tekstów reklamowych i sponsorowanych, reklamy korespondencyjne, wynajmowanie nośników reklamowych, wynajmowanie przestrzeni reklamowej, organizowanie targów w celach handlowych lub reklamowych, organizacja wystawy w celach handlowych lub reklamowych, uaktualnianie materiałów reklamowych, promocja sprzedaży dla osób trzecich, edytorskie usługi w dziedzinie reklamy, prezentowanie produktów w mediach dla celów sprzedaży detalicznej, kreowanie wizerunku firmy, pozyskiwanie danych do komputerowych baz danych, systematyzacja danych w komputerowych bazach danych, komputerowe zarządzanie plikami, wyszukiwanie w komputerowych bazach danych, sortowanie danych w bazach komputerowych, analiza kosztów, przygotowanie zeznań podatkowych, prowadzenie ksiąg, pomoc w zarządzaniu przedsiębiorstwem handlowym lub przemysłowym, fakturowanie, usługi doradztwa handlowego świadczone na zasadach outsourcingu, weryfikacja rachunków, sporządzanie wyciągów z kont, przygotowanie listy płac, sporządzanie sprawozdań rachunkowych, wypożyczanie urządzeń i wyposażenia biurowego, powielanie dokumentów, public relations, agencje public relations, zarządzanie w działalności handlowej, administrowanie działalnością handlowej, informacja handlowa, pośrednictwo przy zakupie i sprzedaży energii elektrycznej, organizowanie aukcji w zakresie obrotu energią elektryczną, promocja działań na rzecz wdrażania systemów w zakresie działalności dotyczącej zrównoważonego rozwoju odnawialnych źródeł energii elektrycznej i ciepłej, promocja działań na rzecz zrównoważonego rozwoju energetycznego, optymalnego rozwoju źródeł energii, skojarzonego wytwarzania energii elektrycznej i ciepła oraz zwiększania efektywności energetycznej, **36** agencje nieruchomości, agencje pośrednictwa w handlu nieruchomościami, analizy finansowe, doradztwo w sprawach finansowych, doradztwo w sprawach ubezpieczeniowych, dzierżawa nieruchomości, doradztwo finansowe, informacja finansowa, usługi finansowe, tworzenie funduszy wzajemnych inwestycyjnych oraz otwartych dla osób trzecich, lokaty kapitału, zarządzanie majątkiem, zarządzanie majątkiem nieruchomości, administrowanie majątkiem nieruchomości, zarządzanie nieruchomościami, oszacowanie majątku nieruchomego, pośrednictwo w sprawach majątku nieruchomego, wycena majątku nieruchomego, administrowanie nieruchomości, agencje nieruchomości, operacje bankowe, operacje finansowe, ekspertyzy do celów podatkowych, ekspertyzy do celów fiskalnych, wyceny do celów podatkowych, operacje rozrachunkowe, transakcje finansowe, transfer elektroniczny środków finansowych, transfer elektroniczny kapitału, tworzenie kapitałów, inwestycje kapitałowe, doradztwo w sprawach ubezpieczenia, informacje w sprawach ubezpieczenia, operacje walutowe, wycena finansowa nieruchomości, wynajmowanie mieszkań, wynajmowanie powierzchni biurowych (nieruchomości), pożyczki finansowe, informacja bankowa, informacja kapitałowa, usługi ubezpieczeniowe, lokaty kapitałowe, pośrednictwo ubezpieczeniowe, operacje rozrachunkowości finansowej, operacje finansowe, wycena nieruchomości, notowanie giełdowe, pośrednictwo giełdowe, **40** wytwarzanie energii.

(111) **258500** (220) 2012 06 19 (210) 401706
 (151) 2013 07 04 (441) 2012 09 24
 (732) Société des Produits Nestlé S.A., Vevey, CH.
 (540) KOGUTEK
 (510), (511) **29** zupy, buliony, koncentraty zup, kostki rosółowe.

(111) **258501** (220) 2010 07 28 (210) 373457
 (151) 2013 08 06 (441) 2010 11 08
 (732) OLIMP LABORATORIES Spółka z ograniczoną odpowiedzialnością, Nagawczyna, PL.
 (540) EPO RUSH
 (510), (511) **05** suplementy diety i inna żywność dietetyczna do celów leczniczych, odżywkę wzmacniającą do celów leczniczych, preparaty parafarmaceutyczne stosowane profilaktycznie i dla rekonwalescentów do celów leczniczych, leki dla ludzi, leki pomocnicze, leki w płynie, maści do celów farmaceutycznych, środki przeciwbólowe, balsamy do celów leczniczych, **29** koncentraty i odżywkę wysokobiałkowe wzbogacone witaminami, solami mineralnymi i aminokwasami, produkty mleczne takie jak: mleko, jogurty, kefiry, sery, proteiny mleczne, serwatki, napoje mleczne lub z przewagą mleka, **30** koncentraty węglowodanowe i odżywkę węglowodanowe i wysokoenergetyczne wzbogacone witaminami i solami mineralnymi, **32** napoje

bezalkoholowe wzbogacone witaminami i minerałami, napoje serwatkowe, napoje izotoniczne, napoje z soków owocowych, nektary owocowe, napoje proteinowe, węglowodanowe, energetyczne.

(111) **258502** (220) 2011 06 02 (210) 386185
 (151) 2013 07 16 (441) 2011 09 12
 (732) BARTOSZ KONSTANTY. ZIGZAG STRATEGIE MARKETINGOWE, Kraków, PL.
 (540)



Kolor znaku: pomarańczowy, czarny

(531) 3.9.1, 27.5.1, 29.1.12
 (510), (511) **35** usługi reklamowe, zarządzanie i administrowanie działalnością handlową, prace biurowe.

(111) **258503** (220) 2011 10 10 (210) 391357
 (151) 2013 06 05 (441) 2012 01 16
 (732) ARCALTA DISTRIBUTORS 1986 LTD, South Cooking Lake Rd, CA.
 (540)

Maxflavon

Kolor znaku: granatowy, złoty

(531) 27.5.1, 29.1.12
 (510), (511) **05** suplement żywnościowy do celów dietetycznych o przeznaczeniu leczniczym.

(111) **258504** (220) 2011 10 24 (210) 391962
 (151) 2013 08 07 (441) 2012 01 30
 (732) PAWEŁEK TADEUSZ INNOWACYJNO-WDROŻENIOWE LABORATORIUM FARMACEUTYCZNE LABOFARM, Starogard Gdański, PL.
 (540) Equilung
 (510), (511) **05** preparaty farmaceutyczne i weterynaryjne, **31** produkty rolne: pasze i karma dla zwierząt.

(111) **258505** (220) 2012 01 23 (210) 395539
 (151) 2013 06 14 (441) 2012 05 07
 (732) POLSKA TELEFONIA CYFROWA SPÓŁKA AKCYJNA, Warszawa, PL.
 (540)



(531) 2.9.14, 2.9.15
 (510), (511) **09** urządzenia do nagrywania, przesyłania lub odtwarzania dźwięku lub obrazów, osprzęt do przetwarzania danych, urządzenia i przyrządy fotograficzne, urządzenia telefoniczne, aparaty telefoniczne, przewody, słuchawki telefoniczne, telefony przenośne, telefony komórkowe, zestawy głośno mówiące, sprzęt do korzystania z telefonu bez użycia rąk, dyktafony, anteny, baterie do telefonów, ładowarki, obudowy do telefonów, zestawy słuchawkowe, uchwyty i pokrowce do telefonów komórkowych, karty PCMCIA, karty telefoniczne do automatów, karty telefoniczne do telefonów komórkowych, karty sim, karty magnetyczne kodowane, pamięci przenośne, urządzenia do przetwarzania informacji, współpracujące z komputerami w zakresie przekazywania danych, dźwięku i obrazu, czyste i zapisane magnetyczne nośniki danych, audio i video, płyty CD, płyty DVD, programy komputerowe, komputery przenośne, modemy, laptopy, urządzenia do komunikacji wewnętrznej, przenośna aparatura do radiokomunikacji, nadajniki telekomunikacyjne, aparatura radiotelefoniczna, odbiorniki radiowe, interfejsy komputerowe, publikacje elektroniczne, **16** papier, wyroby z papieru i tektury zawarte w tej klasie, wydawnictwa

muzyczne, literackie i książkowe, programy imprez rozrywkowych, okładki płyt CD i DVD, kaset audio, wydawnictwa reklamowe, książki, czasopisma, gazety, dzienniki, periodyki, afisze, albumy, atlasy, almanachy, blankiety, broszury, druki, formularze, fotografie, ramki do fotografii, kalendarze, katalogi, mapy, naklejki, nalepki, obwoluty, plakaty, prospekty, koperty, bilety i kupony papierowe, kartki okolicznościowe, przewodniki, **35** usługi w zakresie reklamy, organizacja kampanii reklamowych, wynajem i sprzedaż miejsca i czasu na reklamy, usługi w zakresie dystrybucji i doręczania prospektów reklamowych, ofert sprzedaży i próbek reklamowych, również za pośrednictwem sieci teleinformatycznych, Internetu, usługi marketingowe, usługi impresariów w działalności artystycznej, promowanie zespołów muzycznych, badania opinii publicznej, badania rynku, handlowe informacje i porady udzielane konsumentom [punkty informacji konsumenckiej], telefoniczne udzielanie informacji dla nieobecnych abonentów, pozyskiwanie danych do komputerowych baz danych, komputerowe zarządzanie plikami, wyszukiwanie informacji w plikach komputerowych dla osób trzecich, pośrednictwo w zakresie nabywania usług telekomunikacyjnych, organizowanie targów i wystaw w celach handlowych i reklamowych, publikowanie tekstów sponsorowanych; prezentacja produktów w mediach dla celów sprzedaży detalicznej, usługi sprzedaży oraz usługi pośrednictwa sprzedaży urządzeń do nagrywania, przesyłania lub odtwarzania dźwięku lub obrazów, urządzeń i przyrządów fotograficznych, urządzeń telefonicznych, aparatów telefonicznych, przewodów, słuchawek telefonicznych, telefonów przenośnych, telefonów komórkowych, zestawów głośno mówiących, sprzętu do korzystania z telefonu bez użycia rąk, anten, baterii do telefonów, ładowarek, obudów do telefonów, zestawów słuchawkowych, uchwyty i pokrowców do telefonów komórkowych, kart PCMCIA, kart telefonicznych do automatów, kart telefonicznych do telefonów komórkowych, kart sim, kart magnetycznych kodowanych, pamięci przenośnych, urządzeń do przetwarzania informacji, współpracujących z komputerami w zakresie przekazywania danych, dźwięku i obrazu, czystych i zapisanych magnetycznych nośników danych, audio i video, płyt kompaktowych, płyt DVD, programów komputerowych, komputerów przenośnych, laptopów, urządzeń do komunikacji wewnętrznej, dyktafonów, odbiorników radiowych, aparatury radiotelefonicznej, nadajników telekomunikacyjnych, przenośnej aparatury do radiokomunikacji, modemów, osprzętu do przetwarzania danych, interfejsów komputerowych, publikacji elektronicznych; plików danych zawierających utwory muzyczne i wizualne; materiałów piśmiennych, wydawnictw muzycznych, literackich i książkowych, książek, czasopism, gazet, dzienników, periodyków, afiszy, albumów, atlasów, fotografii, kalendarzy, katalogów, map, naklejek, plakatów, prospektów, kopert, biletów, kartek okolicznościowych; usługi rejestrowania, kompilacji, systematyzacji pisemnych informacji za pośrednictwem sieci teleinformatycznych, Internetu, dostarczanie pakietów informacji handlowej, informacji o działalności gospodarczej, tekstów reklamowych dostosowanych do indywidualnych wymagań odbiorcy, usługi informacji o działalności gospodarczej i handlowej, usługi w zakresie umożliwienia wymiany informacji i konwersacji w zakresie działalności gospodarczej i handlowej oraz reklamy w czasie realnym za pośrednictwem sieci teleinformatycznych, Internetu i telefonów komórkowych, **36** usługi w zakresie pośrednictwa w zawieraniu umów ubezpieczeniowych, umów kredytowych za pośrednictwem telefonu, sieci teleinformatycznych, Internetu, usługi sprawdzania stanu konta za pośrednictwem telefonu, sieci teleinformatycznych, Internetu, usługi dokonywania płatności za pośrednictwem telefonu, sieci teleinformatycznych, Internetu, informacja o ubezpieczeniach, informacje bankowe, informacje finansowe, emisja i obsługa kart kredytowych; sponsorowanie finansowe; sponsorowanie imprez kulturalnych, rozrywkowych, sportowych; organizacja zbiórek; zbiórki funduszy na cele dobroczynne; wycena kosztów naprawy, **37** usługi budowlane, usługi naprawy w zakresie telekomunikacji, technologii informacyjnej (IT) i elektroniki, w tym naprawy maszyn i urządzeń telekomunikacyjnych, naprawy masztów, konstrukcji i sieci telekomunikacyjnych, usługi instalacyjne; budowa masztów i konstrukcji telekomunikacyjnych, budowa sieci telekomunikacyjnych; instalowanie i naprawa aparatów telefonicznych i osprzętu telefonicznego, urządzeń do nagrywania, przesyłania lub odtwarzania dźwięku lub obrazów, nadajników telekomunikacyjnych; informacja o naprawach, **38** usługi telekomunikacyjne zawarte w tej klasie, informacja o telekomunikacji, łączność telefoniczna, łączność za pomocą telefonii komórkowej lub cyfrowej, łączność poprzez sieć światłowodów, łączność poprzez terminale komputerowe, przydzielenie użytkownikom dostępu do sieci Internet, połączenie z Internetem

za pośrednictwem telekomunikacji, udostępnianie internetowego forum dyskusyjnego, usługi świadczone przez operatora sieci telefonii komórkowej lub cyfrowej w zakresie obsługi połączeń abonentów, usługi przekazywania głosu i obrazu w systemie przekazu fonicznego i cyfrowego, obsługa telekonferencji, usługi teleksowe i telefaksowe, usługi w zakresie zbierania i przekazywania informacji dotyczących bieżących wydarzeń, usługi zbierania i przekazywania informacji lokalnej, przesyłanie informacji tekstowej i obrazowej za pośrednictwem komputerów i sieci informatycznych, przekazywanie danych przy pomocy terminali komputerowych, przesyłanie wiadomości, danych, głosu i obrazu za pomocą przekazu satelitarnego, usługi poczty elektronicznej, usługi przekazywania poczty elektronicznej za pośrednictwem telefonii komórkowej lub cyfrowej, udostępnianie połączeń z sieciami informatycznymi, wypożyczanie urządzeń telekomunikacyjnych, modemów, wypożyczanie urządzeń służących do przesyłania głosu, obrazu i danych za pośrednictwem telefonii analogowej, cyfrowej, satelitarnej, udostępnianie stron internetowych za pośrednictwem telefonii komórkowej lub cyfrowej bezpośrednio na wyświetlaczu aparatu telefonicznego, usługi transmisji danych z pamięci telefonów komórkowych na strony internetowe i ze stron internetowych do pamięci telefonu komórkowego, transmisja satelitarna, usługi w zakresie umożliwienia wymiany informacji i konwersacji w czasie realnym za pośrednictwem sieci teleinformatycznych, Internetu, telefonów komórkowych i cyfrowych; usługi przekazywania informacji lokalnej dotyczącej obszaru na którym znajduje się odbiorca zgodnie z indywidualnymi wymaganiami; usługi telekomunikacyjne świadczone przez portal internetowy obejmujące przesyłanie informacji tekstowych, dźwiękowych i obrazowych za pośrednictwem Internetu, emisja programów radiowych i telewizyjnych; usługi udostępniania, pobierania i odtwarzania plików danych zawierających utwory muzyczne i wizualne; przydzielanie kanałów telekomunikacyjnych dla usług związanych z telezakupami; telefoniczne udzielanie informacji o telekomunikacji, **39** udzielanie informacji telefonicznych w zakresie turystyki i organizacji podróży oraz oferowanie usług w tym zakresie; magazynowanie elektronicznych nośników danych i dokumentów, **41** usługi nauczania i rozrywki, działalność sportowa i kulturalna, organizowanie i prowadzenie imprez rozrywkowych, koncertów, balów, organizowanie konkursów, plebiscytów, przyznawanie nagród w dziedzinie sztuki, fotografii, muzyki, literatury, polityki, nauki, techniki, rozrywki, filmu, organizowanie loterii, organizowanie pokazów, wystaw, targów i ekspozycji tematycznych z zakresu sztuki, fotografii, muzyki, literatury, polityki, nauki, techniki, rozrywki, filmu, usługi informacji o imprezach rozrywkowych, usługi informacji o edukacji, rekreacji, usługi wypożyczania nagrań dźwiękowych i audiowizualnych, usługi w zakresie fotografowania, usługi reporterskie, fotografika artystyczna, filmowanie, przygotowywanie prezentacji audiowizualnych, nagrywanie i montaż programów radiowych i telewizyjnych; obsługa gier w systemie on-line; usługi dystrybucji biletów, **42** badania oraz usługi naukowe i techniczne oraz ich projektowanie, przygotowywanie serwisów internetowych, administrowanie stronami internetowymi, tworzenie i utrzymywanie stron internetowych dla osób trzecich, umożliwianie wielu użytkownikom dostępu do zbioru informacji za pośrednictwem sieci komputerowej, Internetu, Intranetu; konwersja danych lub dokumentów na formę elektroniczną i konwersja danych z formy elektronicznej z możliwością edycji; wynajmowanie miejsca na serwerach, wynajmowanie i udostępnianie zasobów serwerów i sieci komputerowych, odzyskiwanie danych z komputerów i telefonów komórkowych; dostarczanie wyszukiwarek Internetowych; wypożyczanie serwerów (hosting).

(111) **258506** (220) 2012 01 23 (210) 395541
 (151) 2013 06 14 (441) 2012 05 07
 (732) POLSKA TELEFONIA CYFROWA SPÓŁKA AKCYJNA, Warszawa, PL.
 (540)

heyah
mix

Kolor znaku: czarny, czerwony
 (531) 27.5.1, 29.1.12

(510), (511) **09** urządzenia do nagrywania, przesyłania lub odtwarzania dźwięku lub obrazów, osprzęt do przetwarzania danych, urządzenia i przyrządy fotograficzne, urządzenia telefoniczne, aparaty telefoniczne, przewody, słuchawki telefoniczne, telefony przenośne, telefony komórkowe, zestawy głośno mówiące, sprzęt do korzystania z telefonu bez użycia rąk, dyktafony, anteny, baterie do telefonów, ładowarki, obudowy do telefonów, zestawy słuchawkowe, uchwyty i pokrowce do telefonów komórkowych, karty PCMCIA, karty telefoniczne do automatów, karty telefoniczne do telefonów komórkowych, karty sim, karty magnetyczne kodowane, pamięci przenośne, urządzenia do przetwarzania informacji, współpracujące z komputerami w zakresie przekazywania danych, dźwięku i obrazu, czyste i zapisane magnetyczne nośniki danych, audio i video, płyty CD, płyty DVD, programy komputerowe, komputery przenośne, modemy, laptopy, urządzenia do komunikacji wewnętrznej, przenośna aparatura do radiokomunikacji, nadajniki telekomunikacyjne, aparatura radiotelefoniczna, odbiorniki radiowe, interfejsy komputerowe, publikacje elektroniczne, **16** papier, wyroby z papieru i tektury zawarte w tej klasie, wydawnictwa muzyczne, literackie i książkowe, programy imprez rozrywkowych, okładki płyt CD i DVD, kaset audio, wydawnictwa reklamowe, książki, czasopisma, gazety, dzienniki, periodyki, afisze, albumy, atlasy, almanachy, blankiety, broszury, druki, formularze, fotografie, ramki do fotografii, kalendarze, katalogi, mapy, naklejki, nalepki, obwoluty, plakaty, prospekty, koperty, bilety i kupony papierowe, kartki okolicznościowe, przewodniki, **35** usługi w zakresie reklamy, organizacja kampanii reklamowych, wynajem i sprzedaż miejsca i czasu na reklamy, usługi w zakresie dystrybucji i doręczania prospektów reklamowych, ofert sprzedaży i próbek reklamowych, również za pośrednictwem sieci teleinformatycznych, Internetu, usługi marketingowe, usługi impresariów w działalności artystycznej, promowanie zespołów muzycznych, badania opinii publicznej, badania rynku, handlowe informacje i porady udzielane konsumentom [punkty informacji konsumenckiej], telefoniczne udzielanie informacji dla nieobecnych abonentów, pozyskiwanie danych do komputerowych baz danych, komputerowe zarządzanie plikami, wyszukiwanie informacji w plikach komputerowych dla osób trzecich, pośrednictwo w zakresie nabywania usług telekomunikacyjnych, organizowanie targów i wystaw w celach handlowych i reklamowych, publikowanie tekstów sponsorowanych; prezentacja produktów w mediach dla celów sprzedaży detalicznej, usługi sprzedaży oraz usługi pośrednictwa sprzedaży urządzeń do nagrywania, przesyłania lub odtwarzania dźwięku lub obrazów, urządzeń i przyrządów fotograficznych, urządzeń telefonicznych, aparatów telefonicznych, przewodów, słuchawek telefonicznych, telefonów przenośnych, telefonów komórkowych, zestawów głośno mówiących, sprzętu do korzystania z telefonu bez użycia rąk, anten, baterii do telefonów, ładowarek, obudów do telefonów, zestawów słuchawkowych, uchwytów i pokrowców do telefonów komórkowych, kart PCMCIA, kart telefonicznych do automatów, kart telefonicznych do telefonów komórkowych, kart sim, kart magnetycznych kodowanych, pamięci przenośnych, urządzeń do przetwarzania informacji, współpracujących z komputerami w zakresie przekazywania danych, dźwięku i obrazu, czystych i zapisanych magnetycznych nośników danych, audio i video, płyt kompaktowych, płyt DVD, programów komputerowych, komputerów przenośnych, laptopów, urządzeń do komunikacji wewnętrznej, dyktafonów, odbiorników radiowych, aparatury radiotelefonicznej, nadajników telekomunikacyjnych, przenośnej aparatury do radiokomunikacji, modemów, osprzętu do przetwarzania danych, interfejsów komputerowych, publikacji elektronicznych; plików danych zawierających utwory muzyczne i wizualne; materiałów piśmiennych, wydawnictw muzycznych, literackich i książkowych, książek, czasopism, gazet, dzienników, periodyków i afiszy, albumów, atlasów, fotografii, kalendarzy, katalogów, map, naklejek, plakatów, prospektów, kopert, biletów, kartek okolicznościowych; usługi rejestrowania, kompilacji, systematyzacji pisemnych informacji za pośrednictwem sieci telefonicznych, Internetu, dostarczanie pakietów informacji handlowej, informacji o działalności gospodarczej, tekstów reklamowych dostosowanych do indywidualnych wymagań odbiorcy, usługi informacji o działalności gospodarczej i handlowej, usługi w zakresie umożliwiania wymiany informacji i konwersacji w czasie rzeczywistym za pośrednictwem sieci teleinformatycznych, Internetu i telefonów komórkowych, **36** usługi w zakresie pośrednictwa w zawieraniu umów ubezpieczeniowych, umów kredytowych za pośrednictwem telefonu, sieci teleinformatycznych,

Internetu, usługi sprawdzania stanu konta za pośrednictwem telefonu, sieci teleinformatycznych, Internetu, usługi dokonywania płatności za pośrednictwem telefonu, sieci teleinformatycznych, Internetu, informacja o ubezpieczeniach, informacje bankowe, informacje finansowe, emisja i obsługa kart kredytowych; sponsorowanie finansowe; sponsorowanie imprez kulturalnych, rozrywkowych, sportowych; organizacja zbiórek; zbiórki funduszy na cele dobroczynne; wycena kosztów naprawy, **37** usługi budowlane, usługi naprawy w zakresie telekomunikacji, technologii informacyjnej (IT) i elektroniki, w tym naprawy maszyn i urządzeń telekomunikacyjnych, naprawy masztów, konstrukcji i sieci telekomunikacyjnych, usługi instalacyjne; budowa masztów i konstrukcji telekomunikacyjnych, budowa sieci telekomunikacyjnych; instalowanie i naprawa aparatów telefonicznych i osprzętu telefonicznego, urządzeń do nagrywania, przesyłania lub odtwarzania dźwięku lub obrazów, nadajników telekomunikacyjnych; informacja o naprawach, **38** usługi telekomunikacyjne zawarte w tej klasie, informacja o telekomunikacji, łączność telefoniczna, łączność za pomocą telefonii komórkowej lub cyfrowej, łączność poprzez sieć światłowodów, łączność poprzez terminale komputerowe, przydzielanie użytkownikom dostępu do sieci Internet, połączenie z Internetem za pośrednictwem telekomunikacji, udostępnianie internetowego forum dyskusyjnego, usługi świadczone przez operatora sieci telefonii komórkowej lub cyfrowej w zakresie obsługi połączeń abonentów, usługi przekazywania głosu i obrazu w systemie przekazu fonicznego i cyfrowego, obsługa telekonferencji, usługi teleksowe i telefaksowe, usługi w zakresie zbierania i przekazywania informacji dotyczących bieżących wydarzeń, usługi zbierania i przekazywania informacji lokalnej, przesyłanie informacji tekstowej i obrazowej za pośrednictwem komputerów i sieci informatycznych, przekazywanie danych przy pomocy terminali komputerowych, przesyłanie wiadomości, danych, głosu i obrazu za pomocą przekazu satelitarne, usługi poczty elektronicznej, usługi przekazywania poczty elektronicznej za pośrednictwem sieci telefonii komórkowej lub cyfrowej, udostępnianie połączeń z sieciami informatycznymi, wypożyczanie urządzeń telekomunikacyjnych, modemów, wypożyczanie urządzeń służących do przesyłania głosu, obrazu i danych za pośrednictwem telefonii analogowej, cyfrowej, satelitarnej, udostępnianie stron internetowych za pośrednictwem telefonii komórkowej lub cyfrowej bezpośrednio na wyświetlaczu aparatu telefonicznego, usługi transmisji danych z pamięci telefonów komórkowych na strony internetowe i ze stron internetowych do pamięci telefonu komórkowego, transmisja satelitarna, usługi w zakresie umożliwiania wymiany informacji i konwersacji w czasie realnym za pośrednictwem sieci teleinformatycznych, Internetu, telefonów komórkowych i cyfrowych; usługi przekazywania informacji lokalnej dotyczącej obszaru na którym znajduje się odbiorca zgodnie z indywidualnymi wymaganiami; usługi telekomunikacyjne świadczone przez portal internetowy obejmujące przesyłanie informacji tekstowych, dźwiękowych i obrazowych za pośrednictwem Internetu, emisja programów radiowych i telewizyjnych; usługi udostępniania, pobierania i odtwarzania plików danych zawierających utwory muzyczne i wizualne; przydzielanie kanałów telekomunikacyjnych dla usług związanych z teledrukami; telefoniczne udzielanie informacji o telekomunikacji, **39** udzielanie informacji telefonicznych w zakresie turystyki i organizacji podróży oraz oferowanie usług w tym zakresie; magazynowanie elektronicznych nośników danych i dokumentów, **41** usługi nauczania i rozrywki, działalność sportowa i kulturalna, organizowanie i prowadzenie imprez rozrywkowych, koncertów, balów, organizowanie konkursów, plebiscytów, przyznawanie nagród w dziedzinie sztuki, fotografii, muzyki, literatury, polityki, nauki, techniki, rozrywki, filmu, organizowanie loterii, organizowanie pokazów, wystaw, targów i ekspozycji tematycznych z zakresu sztuki, fotografii, muzyki, literatury, polityki, nauki, techniki, rozrywki, filmu, usługi informacji o imprezach rozrywkowych, usługi informacji o edukacji, rekreacji, usługi klubów rozrywkowych, usługi klubów nocnych, usługi parków i klubów rozrywki; usługi studia nagrań, realizacja nagrań audiowizualnych, usługi wydawnicze, publikowanie książek, publikowanie tekstów innych niż reklamowe, publikacja elektroniczna on-line książek, periodyków, wydawnictwa muzyczne, usługi komponowania muzyki, usługi wypożyczania nagrań dźwiękowych i audiowizualnych, usługi w zakresie fotografowania, usługi reporterskie, fotografika artystyczna, filmowanie, przygotowywanie prezentacji audiowizualnych, nagrywanie i montaż programów radiowych i telewizyjnych; obsługa gier w systemie on-line; usługi dystrybucji biletów, **42** badania oraz usługi naukowe i techniczne oraz ich projektowanie, przygo-

towywanie serwisów internetowych, administrowanie stronami internetowymi, tworzenie i utrzymywanie stron internetowych dla osób trzecich, umożliwianie wielu użytkownikom dostępu do zbioru informacji za pośrednictwem sieci komputerowej, Internetu, Intranetu; konwersja danych lub dokumentów na formę elektroniczną i konwersja danych z formy elektronicznej z możliwością edycji; wynajmowanie miejsca na serwerach, wynajmowanie i udostępnianie zasobów serwerów i sieci komputerowych, odzyskiwanie danych z komputerów i telefonów komórkowych; dostarczanie wyszukiwarek Internetowych; wypożyczanie serwerów (hosting).

(111) **258507** (220) 2012 02 24 (210) 397231
 (151) 2013 06 28 (441) 2012 06 04
 (732) BEST BRANDS SPÓŁKA Z OGRANICZONĄ
 ODPOWIEDZIALNOŚCIĄ, Kraków, PL.
 (540)



(531) 1.15.11, 11.3.1, 11.3.4, 26.4.2, 26.4.6, 27.5.1
 (510), (511) **05** preparaty farmaceutyczne wzmacniające odporność organizmu zawierające witaminy i minerały; preparaty odżywcze i witaminowe do celów medycznych i leczniczych; dietetyczne substancje przystosowane do celów medycznych; dodatki odżywcze do celów leczniczych; suplementy mineralne do żywności; dodatki odżywcze do celów leczniczych; zioła lecznicze; herbaty lecznicze, lecznicze herbatki ziołowe, herbatki lecznicze do przemywania oczu; wyciągi roślinne i ziołowe do celów leczniczych; nalewki do celów leczniczych; mieszanki ziołowe do celów leczniczych; ziołowe preparaty do odchudzania i oczyszczania organizmu do celów leczniczych, **30** dietetyczne środki spożywcze, suplementy diety do celów żywnościowych i dietetycznych, suplementy mineralne do żywności dietetycznej zawarte w tej klasie inne niż do celów medycznych; herbaty; herbaty ziołowe inne niż do celów medycznych, herbaty aromatyzowane, herbaty owocowe; napoje na bazie herbaty, herbaty mrożone, **32** napoje bezalkoholowe gazowane i niegazowane; lemoniady; napoje i soki owocowe, warzywne; wody mineralne; esencje, wyciągi, ekstrakty i syropy do napojów; koktajle bezalkoholowe; nektary owocowe; napoje i preparaty w formie proszków do przygotowywania bezalkoholowych napojów.

(111) **258508** (220) 2012 02 27 (210) 397302
 (151) 2013 07 04 (441) 2012 06 04
 (732) FURMANEK MAREK, Zakrzówek, PL.
 (540) ARTE-PANEL

(510), (511) **19** materiały konstrukcyjne niemetalowe, drewniane materiały wykładzinowe, parkiet, panele i płyty podłogowe, deski podłogowe klejone i nieklejone, tarcica podłogowa, drewno piłowane, heblowane i obrobione, drewno budowlane i konstrukcyjne, złącza desek i paneli podłogowych, niemetalowe elementy wykończeniowe do podłóg.

(111) **258509** (220) 2012 02 27 (210) 397317
 (151) 2013 06 17 (441) 2012 06 04
 (732) POLSKA SIEĆ HANDLOWA NASZ SKLEP SPÓŁKA AKCYJNA,
 Rzeszów, PL.
 (540)



Kolor znaku: czerwony, biały, niebieski, granatowy
 (531) 9.1.7, 26.1.2, 27.5.1, 29.1.13

(510), (511) **29** sery, produkty mleczarskie, fasolka konserwowana, flaki, galaretki jadalne, kiszka krwawa, konserwy rybne, konserwy mięsne, mięso konserwowane, galarety mięsne, koncentraty rosółowe, pasztet z wątróbki, smalec, tłuszcze jadalne, pasty zawierające tłuszcz do kanapek, wyroby garmażeryjne do spożycia po podgrzaniu obejmujące: potrawy mięsne i/lub mięsno-warzywne, pulpety, bigos, fasolkę, krokiety, **35** usługi sprzedaży w sklepach, hurtowniach, wysyłkowej oraz za pośrednictwem internetu (sprzedaż online) towarów takich jak : sery, produkty mleczarskie, fasolka konserwowana, flaki, galaretki jadalne, kiszka krwawa, konserwy rybne, konserwy mięsne, mięso konserwowane, galarety mięsne, koncentraty rosółowe, pasztet z wątróbki, smalec, tłuszcze jadalne, pasty zawierające tłuszcz do kanapek, wyroby garmażeryjne do spożycia po podgrzaniu obejmujące: potrawy mięsne i/lub mięsno-warzywne, pulpety, bigos, fasolkę, krokiety; publikowanie tekstów o charakterze reklamowym i promocyjnym; usługi w zakresie promocji towarów, marketing, reklama, reklama internetowa, rozpowszechnianie materiałów reklamowych; organizowanie imprez dla celów marketingowych i promocyjnych, organizowanie targów, wystaw i pokazów w celach handlowych lub reklamowych, prezentowanie produktów w mediach w celu ich sprzedaży.

(111) **258510** (220) 2012 03 09 (210) 397843
 (151) 2013 08 09 (441) 2012 06 18
 (732) BRODZIK BARTŁOMIEJ TIMBERART, Warszawa, PL.
 (540)



(531) 5.1.3, 27.5.2
 (510), (511) **35** usługi biura pośrednictwa pracy; usługi doboru personelu za pomocą metod psychotechnicznych; doradztwo w zakresie zarządzania personelem; usługi zarządzania personelem; rozpowszechnianie ogłoszeń reklamowych; organizowanie targów w celach handlowych lub reklamowych.

(111) **258511** (220) 2012 03 12 (210) 397913
 (151) 2013 08 09 (441) 2012 06 18
 (732) NATKANIEC WŁODZIMIERZ MILKO HURTOWE CENTRUM
 NABIAŁU, Katowice, PL.
 (540)



Kolor znaku: żółty, czarny

(531) 27.5.1, 29.1.12
 (510), (511) **29** ser.

(111) **258512** (220) 2012 03 13 (210) 397977
 (151) 2013 04 30 (441) 2012 06 18
 (732) LUVIER SPÓŁKA Z OGRANICZONĄ ODPOWIEDZIALNOŚCIĄ,
 Gdynia, PL.
 (540)



Kolor znaku: czerwony, biały, brązowy, fioletowy, granatowy, zielony, pomarańczowy, różowy, szary, niebieski
 (531) 1.13.1, 1.13.15, 2.9.12, 2.9.25, 25.7.1, 26.1.1, 26.1.6, 27.5.1, 29.1.15

(510), (511) **03** środki do pielęgnacji włosów (szampony, maski, odżywki), preparaty pielęgnacyjne, farby do włosów, lakiery do włosów, preparaty do kręcenia włosów, **05** preparaty chemiczno-farmaceutyczne, preparaty chemiczne do celów farmaceutycznych, preparaty farmaceutyczne, preparaty farmaceutyczne przeciw łupieżowi, preparaty medyczne na porost włosów.

(111) **258513** (220) 2012 04 17 (210) 399513
(151) 2013 06 17 (441) 2012 07 30
(732) TWARÓG JACEK LUDWIK STYL, Rogoźno Wielkopolskie, PL.
(540)



Kolor znaku: czarny, szary, złoty, biały
(531) 26.4.2, 26.4.7, 26.4.18, 27.5.1, 29.1.12
(510), (511) **20** meble, meble dębowe, lustra, ramy obrazowe, wyroby z drewna, korka, trzciny, wikliny, rogu, fiszbinów, macicy perłowej, imitacji tych surowców lub z tworzyw sztucznych nie ujęte w innych klasach, **35** gromadzenie, ekspozycja oraz sprzedaż w sklepach i salonach: mebli, mebli dębowych oraz wyrobów wyszczególnionych w klasie 20, wyrobów z porcelany, szkła i ceramiki, sprzętu oświetleniowego, wyrobów dekoracyjnych do mieszkań i lokali użytkowych, biurowych, narzut na łóżka, obrusów, pledów, mat, bielizny pościelowej, w celu umożliwienia klientom zapoznania się z tymi towarami, dokonania transakcji lub zakupu, usługi w zakresie organizowania wystaw, pokazów w celach handlowych, **37** usługi w zakresie wykańczania mebli, usługi stolarskie, tapicerskie i renowacja mebli, **42** usługi w zakresie projektowania wnętrz.

(111) **258514** (220) 2012 04 17 (210) 399518
(151) 2013 06 17 (441) 2012 07 30
(732) PRAIM SPÓŁKA Z OGRANICZONĄ ODPOWIEDZIALNOŚCIĄ, Warszawa, PL.
(540)



Kolor znaku: niebieski, czerwony, biały
(531) 5.3.11, 5.3.14, 27.5.1, 27.7.1, 29.1.13
(510), (511) **36** pośrednictwo ubezpieczeniowe, doradztwo i informacja w sprawach ubezpieczeń.

(111) **258515** (220) 2012 04 25 (210) 399793
(151) 2013 07 29 (441) 2012 07 30
(732) YUVA OCHOTA SPÓŁKA Z OGRANICZONĄ ODPOWIEDZIALNOŚCIĄ, Raszyn, PL.
(540)



Kolor znaku: fioletowy, biały
(531) 5.5.16, 5.5.20, 5.5.21, 27.5.1, 29.1.12
(510), (511) **36** usługi agencji mieszkaniowych i agencji nieruchomości, pośrednictwa w handlu nieruchomościami, dzierżawa i wycena nieruchomości, tworzenie funduszy inwestycyjnych, wynajem mieszkań i pomieszczeń biurowych, pośrednictwo w sprawach majątku nieruchomego, usługi w zakresie zawierania umów kredytowych połączonych ze sprzedażą ratalną, administrowanie i zarządzanie nieruchomościami, **37** usługi budowlane w zakresie budowy domów mieszkalnych i lokali użytkowych, zagospodarowanie nieruchomości, prowadzenie nadzoru budowlanego, remonty i konserwacje

budynków, **42** usługi projektowe, architektoniczne i urbanistyczne, doradztwo budowlane.

(111) **258516** (220) 2012 05 15 (210) 400416
(151) 2013 06 13 (441) 2012 08 27
(732) CZYRNEK-USTUPSKA AGNIESZKA OKKO, Dąbrowa Górnicza, PL.
(540)



Kolor znaku: czarny, czerwony
(531) 24.13.1, 26.1.1, 26.4.2, 27.5.1, 29.1.12
(510), (511) **09** okulary, okulary przeciwsłoneczne, okulary ochronne do uprawiania sportu, okulary przeciwoślepieniowe, gogle sportowe, kaski ochronne do uprawiania sportu, **35** zgrupowanie na rzecz osób trzecich towarów pozwalające nabywcy wygodnie je oglądać i kupować w sklepie także internetowym z okularami, okularami przeciwsłonecznymi, okularami ochronnymi do uprawiania sportu, okularami przeciwoślepieniowymi, goglami, sportowym, kaskami ochronnymi do uprawiania sportu.

(111) **258517** (220) 2012 05 16 (210) 400464
(151) 2013 06 10 (441) 2012 08 27
(732) BAKOMA SPÓŁKA Z OGRANICZONĄ ODPOWIEDZIALNOŚCIĄ, Warszawa, PL.
(540) REGNUM
(510), (511) **29** sery świeże, sery topione, produkty serowarskie, sery z przyprawami lub ziołami, sery z przerostami pleśni, sery fondue, mieszanki serowe, gotowy tarty ser.

(111) **258518** (220) 2012 05 17 (210) 400506
(151) 2013 06 10 (441) 2012 08 27
(732) TOWARZYSTWO UBEZPIECZEŃ I REASEKURACJI WARTA SPÓŁKA AKCYJNA, Warszawa, PL.
(540) WARTA MOBILE
(510), (511) **36** działalność ubezpieczeniowa bezpośrednia i pośrednia z wykorzystaniem przy zawieraniu umów telefonu i sieci teleinformatycznych Internet.

(111) **258519** (220) 2012 05 29 (210) 400974
(151) 2013 06 28 (441) 2012 09 10
(732) WSIP MARKETING SPÓŁKA Z OGRANICZONĄ ODPOWIEDZIALNOŚCIĄ SPÓŁKA KOMANDYTOWA, Warszawa, PL.
(540)



(531) 26.4.2, 27.5.1
(510), (511) **09** programy komputerowe, elektroniczne książki i publikacje, książki audio, gry elektroniczne, gry przystosowane do użytku z odbiornikami telewizyjnymi, urządzenia i przyrządy elektroniczne i video do rozrywki, kasety zewnętrzne, programy i taśmy do gier komputerowych, części i wyposażenie do wszystkich wyżej wymienionych towarów, **16** papier, tektura, wyroby papierowe, wyroby tekturowe, druki, książki, publikacje, komiksy, magazyny, biuletyny, gazety, albumy, periodyki, czasopisma, katalogi, podręczniki, ulotki, broszury, plakaty, artykuły piśmiennicze, naklejki, przybory biurowe, materiały, urządzenia i przyrządy do rysowania i malowania, przybory do pisania, materiały szkoleniowe i instruktażowe w formie gier, materiały intrologatorskie, okładki na książki, zakładki, zestawy do drukowania będące artykułami biurowymi, rysunki, obrazy, fotografie, wydruki, obrazki, kalendarze, długopisy, ołówki, plastelina, modelina, farby dla dzieci, pędzle malarskie, zestawy do malowania, papier do pakowania, bloczki do notowania, zaproszenia, kalkomania, linijki, gumki do ścierania, kartki okolicznościowe, nalepki, znaki

papierowe, banery, wykresy, lalki papierowe, części i wyposażenie do wszystkich wyżej wymienionych towarów, **28** gry i zabawki, artykuły sportowe i gimnastyczne nie zawarte w innych klasach, gry i zestawy i pudełka do zabaw, balony, karty do gry, maski do zabawy i na twarz, puzzle, **35** usługi w zakresie: reklamy, także on-line w sieci komputerowej z wykorzystaniem technik dźwiękowych, audiowizualnych i multimedialnych, samodzielnie i w koprodukcji, publikowania i rozpowszechniania tekstów promocyjnych i reklamowych, w tym w sieci on-line, projektowania i pośrednictwa w rozpowszechnianiu reklam radiowych, telewizyjnych i w Internecie, badania rynku i opinii publicznej, marketingu bezpośredniego i marketingu wydarzeń, prowadzenia kampanii reklamowych, transkrypcji informacji, prowadzenia elektronicznych baz danych, **41** usługi wydawnicze w zakresie: serwisów informacyjnych dotyczących wydawnictw naukowych i edukacyjnych, dydaktyki, nauczania i wychowania świadczony m.in. drogą elektroniczną i poprzez Internet, publikacji i książek, czasopism, materiałów informacyjno-edukacyjno-szkoleniowych także w sieci on-line, elektronicznej małej poligrafii, cyfrowego obrazowania, prowadzenia on-line publikacji elektronicznych, nauczania bezpośredniego za pośrednictwem mediów informatycznych i korespondencyjnego organizowania szkoleń w dziedzinach multimedialnych, organizowanie imprez o charakterze edukacyjnym i kulturalnym, usługi w zakresie produkcji programów radiowych, telewizyjnych, filmów oraz przedstawień, usługi w zakresie rozrywki telewizyjnej i radiowej, usługi w zakresie organizowania konkursów edukacyjnych lub rozrywkowych.

(111) **258520** (220) 2012 05 29 (210) 400977
 (151) 2013 06 28 (441) 2012 09 10
 (732) WSIP MARKETING SPÓŁKA Z OGRANICZONĄ
 ODPOWIEDZIALNOŚCIĄ SPÓŁKA KOMANDYTOWA, Warszawa, PL.
 (540)

**SŁOWA
 Z
 ŚMIE
 CHEM**

Kolor znaku: ciemnoróżowy
 (531) 24.17.1, 24.17.25, 27.5.1, 29.1.1
 (510), (511) **09** programy komputerowe, elektroniczne książki i publikacje, książki audio, gry elektroniczne, gry przystosowane do użytku z odbiornikami telewizyjnymi, urządzenia i przyrządy elektroniczne i video do rozrywki, kasety zewnętrzne, programy i taśmy do gier komputerowych, części i wyposażenie do wszystkich wyżej wymienionych towarów, **16** papier, tektura, wyroby papierowe, wyroby tekturowe, druki, książki, publikacje, komiksy, magazyny, biuletyny, gazety, albumy, periodyki, czasopisma, katalogi, podręczniki, ulotki, broszury, plakaty, artykuły piśmiennicze, naklejki, przybory biurowe, materiały, urządzenia i przyrządy do rysowania i malowania, przybory do pisania, materiały szkoleniowe i instruktażowe w formie gier, materiały introligatorskie, okładki na książki, zakładki, zestawy do drukowania będące artykułami biurowymi, rysunki, obrazy, fotografie, wydruki, obrazki, kalendarze, długopisy, ołówki, plastelina, modelina, farby dla dzieci, pędzle malarskie, zestawy do malowania, papier do pakowania, bloczki do notowania, zaproszenia, kalkomania, linijki, gumki do ścierania, kartki okolicznościowe, nalepki, znaki papierowe, banery, wykresy, lalki papierowe, części i wyposażenie do wszystkich wyżej wymienionych towarów, **28** gry i zabawki, artykuły sportowe i gimnastyczne nie zawarte w innych klasach, gry i zestawy i pudełka do zabaw, balony, karty do gry, maski do zabawy i na twarz, puzzle, **35** usługi w zakresie: reklamy, także on-line w sieci komputerowej z wykorzystaniem technik dźwiękowych, audiowizualnych i multimedialnych, samodzielnie i w koprodukcji, publikowania i rozpowszechniania tekstów promocyjnych i reklamowych, w tym w sieci on-line; projektowania i pośrednictwa w rozpowszechnianiu reklam radiowych, telewizyjnych i w Internecie; badania rynku i opinii publicznej, marketingu bezpośredniego i marketingu wydarzeń, prowadzenia kampanii reklamowych; transkrypcji informacji, prowadzenia elektronicznych baz danych, **41** usługi wydawnicze w zakresie: serwisów informacyjnych dotyczących wydawnictw naukowych i edukacyjnych, dydaktyki, nauczania i wychowania świadczony m.in.

drogą elektroniczną i poprzez Internet; publikacji książek, czasopism, materiałów informacyjno-edukacyjno-szkoleniowych także w sieci on-line; elektronicznej małej poligrafii; cyfrowego obrazowania, prowadzenia on-line publikacji elektronicznych, nauczania bezpośredniego za pośrednictwem mediów informatycznych i korespondencyjnego organizowania szkoleń w dziedzinach multimedialnych, organizowanie imprez o charakterze edukacyjnym i kulturalnym, usługi w zakresie produkcji programów radiowych, telewizyjnych, filmów oraz przedstawień, usługi w zakresie rozrywki telewizyjnej i radiowej, usługi w zakresie organizowania konkursów edukacyjnych lub rozrywkowych.

(111) **258521** (220) 2012 07 12 (210) 402868
 (151) 2013 06 07 (441) 2012 10 22
 (732) BAKOMA SPÓŁKA Z OGRANICZONĄ ODPOWIEDZIALNOŚCIĄ,
 Warszawa, PL.
 (540)



Kolor znaku: niebieski, biały, brązowy, żółty, czerwony
 (531) 2.5.2, 5.7.6, 8.1.19, 27.5.1, 29.1.15
 (510), (511) **29** napoje i desery mleczne lub na bazie mleka, jogurtowe, mleczno-owocowe, z dodatkiem płatków zbożowych, zbóż, muesli, kawy, owoców, czekolady, kakao, jogurty, kefir; produkty serowarskie, twarogi, sery rozdrobnione; owocowe, owocowo-warzywne i warzywne desery, przeciere, musy, galaretki, sałatki; dania i desery gotowe, mrożone i w proszku na bazie mleka, owoców, warzyw; wszystkie wymienione towary także z dodatkiem witamin, suplementów diety, składników mineralnych lub innych substancji odżywczych, **30** budynie, puddingi, kleiki na bazie mleka, mrożone kremy i desery o różnych smakach na bazie mleka i produktów mlecznych z dodatkiem płatków zbożowych, zbóż, muesli, owoców, kawy, kakao, czekolady; dania i desery gotowe, mrożone i w proszku na bazie produktów zawartych w tej klasie, wszystkie wymienione towary także z dodatkiem witamin, suplementów diety, składników mineralnych lub innych substancji odżywczych, **32** napoje serwatkowe, napoje owocowe, warzywne, owocowo-warzywne.

(111) **258522** (220) 2012 07 12 (210) 402869
 (151) 2013 06 07 (441) 2012 10 22
 (732) BAKOMA SPÓŁKA Z OGRANICZONĄ ODPOWIEDZIALNOŚCIĄ,
 Warszawa, PL.
 (540)



Kolor znaku: beżowy, biały, czarny, niebieski, żółty, ciemnożółty, jasnożółty
 (531) 3.4.1, 3.4.2, 3.4.24, 26.13.1, 27.5.1, 29.1.15
 (510), (511) **29** napoje i desery mleczne lub na bazie mleka, jogurtowe, mleczno-owocowe, z dodatkiem płatków zbożowych, zbóż, muesli, kawy, owoców, czekolady, kakao, jogurty, kefir; produkty serowarskie, twarogi, sery rozdrobnione; owocowe, owocowo-warzywne i warzywne desery, przeciere, musy, galaretki, sałatki; dania i desery gotowe, mrożone i w proszku na bazie mleka, owoców, warzyw; wszystkie wymienione towary także z dodatkiem witamin, suplementów diety, składników mineralnych lub innych substancji odżywczych, **30** budynie, puddingi, kleiki na bazie mleka, mrożo-

ne kremy i desery o różnych smakach na bazie mleka i produktów mlecznych z dodatkiem płatków zbożowych, zbóż, muesli, owoców, kawy, kakao, czekolady; dania i desery gotowe, mrożone i w proszku na bazie produktów zawartych w tej klasie, wszystkie wymienione towary także z dodatkiem witamin, suplementów diety, składników mineralnych lub innych substancji odżywczych, **32** napoje serwatkowe, napoje owocowe, warzywne, owocowo-warzywne.

(111) **258523** (220) 2012 07 13 (210) 402898
(151) 2013 05 28 (441) 2012 10 22
(732) BAKOMA SPÓŁKA Z OGRANICZONĄ ODPOWIEDZIALNOŚCIĄ,
Warszawa, PL.
(540)



Kolor znaku: niebieski, biały, czerwony, zielony, pomarańczowy, żółty
(531) 5.7.11, 19.7.1, 27.5.1, 29.1.15
(510), (511) **29** napoje mleczne lub z przewagą mleka, lub na bazie mleka, jogurtowe, kefirowe, z dodatkiem lub o smaku soków owocowych, warzywnych, warzywno-owocowych, kawy, herbaty, **30** herbata, kawa, napoje na bazie herbaty, kawy lub o smaku herbaty, kawy, także z dodatkiem mleka, kefiru, jogurtu, śmietany, **32** napoje serwatkowe, soki, napoje owocowe, warzywne, warzywno-owocowe, wszystkie także z dodatkiem mleka, kefiru, jogurtu, śmietany.

(111) **258524** (220) 2012 07 13 (210) 402899
(151) 2013 05 28 (441) 2012 10 22
(732) BAKOMA SPÓŁKA Z OGRANICZONĄ ODPOWIEDZIALNOŚCIĄ,
Warszawa, PL.
(540)



Kolor znaku: czerwony, niebieski, biały, pomarańczowy, czarny
(531) 3.1.8, 3.1.24, 19.7.1, 27.5.1, 29.1.15
(510), (511) **29** napoje mleczne lub z przewagą mleka, lub na bazie mleka, jogurtowe, kefirowe, z dodatkiem soków owocowych, warzywnych, warzywno-owocowych, **32** napoje serwatkowe, soki, napoje owocowe, warzywne, warzywno-owocowe, wszystkie także z dodatkiem mleka, kefiru, jogurtu.

(111) **258525** (220) 2012 05 29 (210) 400988
(151) 2013 06 28 (441) 2012 09 10
(732) WSIP MARKETING SPÓŁKA Z OGRANICZONĄ
ODPOWIEDZIALNOŚCIĄ SPÓŁKA KOMANDYTOWA, Warszawa, PL.
(540)



Kolor znaku: jasnozielony, biały
(531) 26.4.1, 26.4.9, 27.5.1, 29.1.12

(510), (511) **09** programy komputerowe, elektroniczne książki i publikacje, książki audio, gry elektroniczne, gry przystosowane do użytku z odbiornikami telewizyjnymi, urządzenia i przyrządy naukowe, elektryczne, fotograficzne, optyczne pomiarowe i do nauczania, video do rozrywki, kasety zewnętrzne, programy i taśmy do gier komputerowych, części i wyposażenie do wszystkich wyżej wymienionych towarów, **16** papier, tektura, wyroby papierowe, wyroby tekturowe, druki, książki, publikacje, komiksy, magazyny, biuletyny, gazety, albumy, periodyki, czasopisma, katalogi, podręczniki, ulotki, broszury, plakaty, artykuły piśmiennicze, naklejki, przybory biurowe, materiały, urządzenia i przyrządy do rysowania i malowania, przybory do pisania, materiały szkoleniowe i instruktażowe w formie gier, materiały intrologatorskie, okładki na książki, zakładki, zestawy do drukowania będące artykułami biurowymi, rysunki, obrazy, fotografie, wydruki, obrazki, kalendarze, długopisy, ołówki, plastelina, modelina, farby dla dzieci, pędzle malarskie, zestawy do malowania, papier do pakowania, bloczki do notowania, zaproszenia, kalkomania, linijki, gumki do ścierania, kartki okolicznościowe, nalepki, znaki papierowe, banery, wykresy, lalki papierowe, części i wyposażenie do wszystkich wyżej wymienionych towarów, **28** gry i zabawki, artykuły sportowe i gimnastyczne nie zawarte w innych klasach, gry i zestawy i pudełka do zabaw, balony, karty do gry, maski do zabawy i na twarz, puzzle, **35** usługi w zakresie: reklamy, także on-line w sieci komputerowej z wykorzystaniem technik dźwiękowych, audiowizualnych i multimedialnych, samodzielnie i w koprodukcji, publikowania i rozpowszechniania tekstów promocyjnych i reklamowych, w tym w sieci on-line, projektowania i pośrednictwa w rozpowszechnianiu reklam radiowych, telewizyjnych i w Internecie, badania rynku i opinii publicznej, marketingu bezpośredniego i marketingu wydarzeń, prowadzenia kampanii reklamowych, transkrypcji informacji, prowadzenia elektronicznych baz danych, **41** usługi wydawnicze w zakresie: serwisów informacyjnych dotyczących wydawnictw naukowych i edukacyjnych, dydaktyki, nauczania i wychowania świadczone m.in. drogą elektroniczną poprzez Internet, publikacji książek, czasopism, materiałów informacyjno-edukacyjno-szkoleniowych także w sieci on-line, elektronicznej małej poligrafii, cyfrowego obrazowania, prowadzenia on-line publikacji elektronicznych, nauczania bezpośredniego za pośrednictwem mediów informatycznych i korespondencyjnego organizowania szkoleń w dziedzinach multimedialnych, organizowanie imprez o charakterze edukacyjnym i kulturalnym, usługi w zakresie produkcji programów radiowych, telewizyjnych, filmów oraz przedstawień, usługi w zakresie rozrywki telewizyjnej i radiowej, usługi w zakresie organizowania konkursów edukacyjnych lub rozrywkowych.

(111) **258526** (220) 2012 05 29 (210) 400989
(151) 2013 06 28 (441) 2012 09 10
(732) WSIP MARKETING SPÓŁKA Z OGRANICZONĄ
ODPOWIEDZIALNOŚCIĄ SPÓŁKA KOMANDYTOWA, Warszawa, PL.
(540)



Kolor znaku: jasnozielony, biały
(531) 26.4.1, 26.4.9, 27.5.1, 29.1.12
(510), (511) **09** programy komputerowe, elektroniczne książki i publikacje, książki audio, gry elektroniczne, gry przystosowane do użytku z odbiornikami telewizyjnymi, urządzenia i przyrządy naukowe, elektryczne, fotograficzne, optyczne pomiarowe i do nauczania, video do rozrywki, kasety zewnętrzne, programy i taśmy do gier komputerowych, części i wyposażenie do wszystkich wyżej wymienionych towarów, **16** papier, tektura, wyroby papierowe, wyroby tekturowe, druki, książki, publikacje, komiksy, magazyny, biuletyny, gazety, albumy, periodyki, czasopisma, katalogi, podręczniki, ulotki, broszury, plakaty, artykuły piśmiennicze, naklejki, przybory biurowe, materiały, urządzenia i przyrządy do rysowania i malowania, przybory do pisania, materiały szkoleniowe i instruktażowe w formie gier, materiały intrologatorskie, okładki na książki, zakładki, zestawy do drukowania będące artykułami biurowymi, rysunki, obrazy, fotografie, wydruki, obrazki, kalendarze, długopisy, ołówki, plastelina, modelina, farby dla dzieci, pędzle malarskie, zestawy do malowania, papier do pakowania, bloczki do notowania, zaproszenia, kalkomania, linijki, gumki do ścierania, kartki okolicznościowe, nalepki, znaki

papierowe, banery, wykresy, lalki papierowe, części i wyposażenie do wszystkich wyżej wymienionych towarów, **28** gry i zabawki, artykuły sportowe i gimnastyczne nie zawarte w innych klasach, gry i zestawy i pudełka do zabaw, balony, karty do gry, maski do zabawy i na twarz, puzzle, **35** usługi w zakresie: reklamy, także on-line w sieci komputerowej z wykorzystaniem technik dźwiękowych, audiowizualnych i multimedialnych, samodzielnie i w koprodukcji; publikowania i rozpowszechniania tekstów promocyjnych i reklamowych, w tym w sieci on-line; projektowania i pośrednictwa w rozpowszechnianiu reklam radiowych, telewizyjnych i w Internecie; badania rynku i opinii publicznej, marketingu bezpośredniego i marketingu wydarzeń, prowadzenia kampanii reklamowych; transkrypcji informacji, prowadzenia elektronicznych baz danych, **41** usługi wydawnicze w zakresie: serwisów informacyjnych dotyczących wydawnictw naukowych i edukacyjnych, dydaktyki, nauczania i wychowania świadczone m.in. drogą elektroniczną i poprzez Internet; publikacji książek, czasopism, materiałów informacyjno-edukacyjno-szkoleniowych także w sieci on-line; elektronicznej małej poligrafii; cyfrowego obrazowania, prowadzenia on-line publikacji elektronicznych, nauczania bezpośredniego za pośrednictwem mediów informatycznych i korespondencyjnego organizowania szkoleń w dziedzinach multimedialnych, organizowanie imprez o charakterze edukacyjnym i kulturalnym, usługi w zakresie produkcji programów radiowych, telewizyjnych, filmów oraz przedstawień, usługi w zakresie rozrywki telewizyjnej i radiowej, usługi w zakresie organizowania konkursów edukacyjnych lub rozrywkowych.

(111) **258527** (220) 2012 06 04 (210) 401235
(151) 2013 06 24 (441) 2012 09 10

(732) BANK BPH SPÓŁKA AKCYJNA, Kraków, PL.

(540) Dopasowane Konto Banku BPH

(510), (511) **36** czynności bankowe i inne czynności finansowe świadczone także za pośrednictwem sieci elektronicznej, w tym: emitowanie kart płatniczych, operacje i doradztwo finansowe oraz bankowe, notowania giełdowe, pośrednictwo giełdowe, informacja bankowa, transfer kapitałowy, obsługa kart debetowych i kredytowych, usługi maklerskie, dokonywanie transakcji finansowych, przyjmowanie lokat bankowych, udzielanie i przyjmowanie transakcji poręczeń i gwarancji bankowych, operacje wekslowe i czekowe, obsługa pożyczek bankowych, usługi leasingowe, udostępnianie skrytek sejfowych, przechowywanie przedmiotów i papierów wartościowych, trust inwestycyjny o nieograniczonej wielkości emisji, zarządzanie kapitałem, analizy i wyceny finansowe, usługi kredytowe, inwestycje kapitałowe, prowadzenie kont bankowych i informacja o stanie tych kont, skup i sprzedaż walut i papierów wartościowych, zarządzanie kapitałem, analizy i wyceny finansowe, ekspertyzy w zakresie rynku kapitałowego oraz polityki inwestycyjnej przedsiębiorstw, informacja kapitałowa i inwestycyjna, informacje, pośrednictwo i doradztwo ubezpieczeniowe, usługi ubezpieczeniowe.

(111) **258528** (220) 2012 06 04 (210) 401236
(151) 2013 06 24 (441) 2012 09 10

(732) BANK BPH SPÓŁKA AKCYJNA, Kraków, PL.

(540) Cool Konto Banku BPH

(510), (511) **36** czynności bankowe i inne czynności finansowe świadczone także za pośrednictwem sieci elektronicznej, w tym: emitowanie kart płatniczych, operacje i doradztwo finansowe oraz bankowe, notowania giełdowe, pośrednictwo giełdowe, informacja bankowa, transfer kapitałowy, obsługa kart debetowych i kredytowych, usługi maklerskie, dokonywanie transakcji finansowych, przyjmowanie lokat bankowych, udzielanie i przyjmowanie transakcji poręczeń i gwarancji bankowych, operacje wekslowe i czekowe, obsługa pożyczek bankowych, usługi leasingowe, udostępnianie skrytek sejfowych, przechowywanie przedmiotów i papierów wartościowych, trust inwestycyjny o nieograniczonej wielkości emisji, zarządzanie kapitałem, analizy i wyceny finansowe, usługi kredytowe, inwestycje kapitałowe, prowadzenie kont bankowych i informacja o stanie tych kont, skup i sprzedaż walut i papierów wartościowych, zarządzanie kapitałem, analizy i wyceny finansowe, ekspertyzy w zakresie rynku kapitałowego oraz polityki inwestycyjnej przedsiębiorstw, informacja kapitałowa i inwestycyjna, informacje, pośrednictwo i doradztwo ubezpieczeniowe, usługi ubezpieczeniowe.

(111) **258529** (220) 2012 06 05 (210) 401265
(151) 2013 06 27 (441) 2012 09 10

(732) ZAKŁAD PRODUKCJI ELEMENTÓW BUDOWLANYCH I KRUSZYWA A. MĘCZKOWSKI SPÓŁKA JAWNA, Kaimy, PL.

(540) narro

(510), (511) **19** bariery ochronne drogowe niemetalowe, beton, betonowe elementy budowlane, betonowe wyroby; cement, drewniana kostka brukowa, drewno budowlane, drewno użytkowe, materiały do budowy i pokryć dróg, materiały wiążące do naprawy dróg, nawierzchnie drogowe odblaskowe, niemetalowe bloki lub płyty drogowe, dźwigary niemetalowe, forniry, gips, glina, gonty, granit, kamień wapienny, kamienie żaroodporne, kamień, karton budowlany, karton z miazgi drzewnej, kostka brukowa, kostka drogowa odblaskowa, krawężniki drogowe, kruszywa budowlane, kruszywo klinkierowe, kruszywo szamotowe żaroodporne, kolejowe podkłady niemetalowe, konstrukcyjne elementy niemetalowe dla budownictwa, kreda jako surowiec, krzemionka, kształtowniki niemetalowe, kwarc, łupek twardy, makadam, margiel wapienny, marmur, ogrodzenia niemetalowe, oliwin dla budownictwa, pak, parkiety, słupy niemetalowe dla linii elektroenergetycznych, sztuczny kamień, tłuźceń, wapień, wapno, zaprawy budowlane, żwir.

(111) **258530** (220) 2012 06 05 (210) 401301

(151) 2013 07 29 (441) 2012 09 10

(732) KWIATON BOGDAN GRUCA SPÓŁKA JAWNA, Wrocław, PL.

(540)



Kolor znaku: biały, zielony, czarny

(531) 5.5.3, 26.1.2, 27.5.1, 29.1.13

(510), (511) **35** sprzedaż, w tym za pośrednictwem Internetu następujących towarów: narzędzi i sprzętu ogrodniczego, nawozów, substancji poprawiających stan gleby, preparatów do niszczenia szkodników, środków grzybobójczych, środków chwastobójczych, nasion warzyw i kwiatów, cebulek kwiatowych, sadzonek roślinnych, kwiatów, świeżych owoców i warzyw, usługi w zakresie reklamy, promocji sprzedaży i marketingu, doradztwa w zakresie prowadzenia działalności gospodarczej i w zakresie zarządzania działalnością gospodarczą, doradztwo w zakresie ogrodnictwa i upraw roślinnych.

(111) **258531** (220) 2012 07 11 (210) 402810

(151) 2013 08 02 (441) 2012 10 22

(732) KARWAN JUSTYNA MANOKI JUSTYNA KARWAN, Kraków, PL.

(540)



(531) 26.1.1, 26.1.16, 27.5.1

(510), (511) **14** biżuteria.

(111) **258532** (220) 2012 06 06 (210) 401356

(151) 2013 06 27 (441) 2012 09 10

(732) CENTRUM NOWOCZESNOŚCI MŁYN WIEDZY, Toruń, PL.

(540) PROFESOR MŁYNEK

(510), (511) **09** elektroniczne nośniki danych, komputery, programy komputerowe, gry komputerowe, wydawnictwa na nośnikach elektronicznych, publikacje elektroniczne, **16** książki i inne publikacje papierowe, ulotki, plakaty, albumy, broszury, czasopisma, kalendarze, katalogi, komiksy, materiały drukowane, wyroby z papieru i tektury nieujęte w innych klasach, długopisy i pióra, artykuły do pisania nieujęte w innych klasach, materiały do pakowania nieujęte w innych klasach, **35** agencje reklamowe, dystrybucja materiałów reklamowych, dystrybucja przedmiotów z nadrukami reklamowymi, organizacja targów i pokazów towarów, rozpowszechnianie ogłoszeń reklamowych, pozyskiwanie oraz systematyzacja komputerowych baz danych, kompilacja informacji w komputerowych bazach danych, marketing, pośrednictwo handlowe w zakresie produkcji reklam radiowych, telewizyjnych i kinowych, produkcja reklam: telewizyjnych, radiowych, kinowych, reklama osób trzecich, prowadzenie agencji reklamowych, publikowanie tekstów reklamowych, reklama radiowa,

reklama telewizyjna, reprodukcja dokumentów, dokumentacji, usługi menedżerskie, usługi badania rynku, usługi badania opinii, usługi informacyjne w zakresie działalności gospodarczej, usługi poligraficzne, usługi rozlepiania plakatów reklamowych, uaktualnianie ulotek reklamowych, wypożyczanie materiałów reklamowych, zarządzanie zbiorami informatycznymi, usługi organizacji wystaw handlowych lub reklamowych, zarządzanie profesjonalne działalnością artystyczną, usługi reklamowe, w tym zbieranie reklam w celu umieszczania ich w Internecie w formie stron internetowych, doradztwo specjalistyczne w zakresie działalności dotyczącej nauki, edukacji i rozrywki, **40** usługi poligraficzne, **41** nauczanie, kształcenie, rozrywka, działalność kulturalna, organizacja festiwalu i konkursów filmowych, telewizyjnych, fotograficznych i plastycznych, produkcja filmowa, organizowanie konkursów edukacyjnych lub rozrywkowych, organizowanie pokazów i widowisk artystycznych, organizowanie zawodów sportowych, organizowanie konkursów piękności, organizowanie zabaw, organizowanie i prowadzenie seminariów, konferencji i kongresów, organizowanie wystaw kulturalnych lub edukacyjnych, parki rozrywki, prowadzenie kursów edukacyjnych, prowadzenie kursów za pośrednictwem Internetu, prowadzenie kursów korespondencyjnych, produkcja widowisk, prowadzenie agencji artystycznych, publikowanie książek, publikowanie tekstów innych niż teksty reklamowe, przedstawienia teatralne, usługi organizowania festiwalu piosenkarskich, **42** usługi w zakresie: tworzenia i utrzymywania stron internetowych dla osób trzecich, administrowania stronami internetowymi, doradztwa w zakresie sprzętu komputerowego i oprogramowania, usługi programowania komputerowego, administrowania sieciami stronami komputerowymi, analizy systemów komputerowych, doradztwo w sprawach sprzętu komputerowego, instalacja oprogramowania komputerowego, wykonywanie ekspertyz, analiz, badań i opracowań naukowych i z zakresu edukacji, **43** wynajmowanie sal na posiedzenia, konferencje, szkolenia, usługi gastronomiczne.

(111) **258533** (220) 2012 06 06 (210) 401357
 (151) 2013 06 27 (441) 2012 09 10
 (732) CENTRUM NOWOCZESNOŚCI MŁYN WIEDZY, Toruń, PL.
 (540)



Kolor znaku: zielony, czerwony, niebieski, ciemnoczerwony, ciemnoszary

(531) 26.3.3, 26.4.3, 29.1.14
 (510), (511) **09** elektroniczne nośniki danych, komputery, programy komputerowe, gry komputerowe, wydawnictwa na nośnikach elektronicznych, publikacje elektroniczne, **16** książki i inne publikacje papierowe, ulotki, plakaty, albumy, broszury, czasopisma, kalendarze, katalogi, komiksy, materiały drukowane, wyroby z papieru i tektury nieujęte w innych klasach, długopisy i pióra, artykuły do pisania nieujęte w innych klasach, materiały do pakowania nieujęte w innych klasach, **35** agencje reklamowe, dystrybucja materiałów reklamowych, dystrybucja przedmiotów z nadrukami reklamowymi, organizacja targów i pokazów towarów, rozpowszechnianie ogłoszeń reklamowych, pozyskiwanie oraz systematyzacja komputerowych baz danych, kompilacja informacji w komputerowych bazach danych, marketing, pośrednictwo handlowe w zakresie produkcji reklam radiowych, telewizyjnych i kinowych, produkcja reklam: telewizyjnych, radiowych, kinowych, reklama osób trzecich, prowadzenie agencji reklamowych, publikowanie tekstów reklamowych, reklama radiowa, reklama telewizyjna, reprodukcja dokumentów, dokumentacji, usługi menedżerskie, usługi badania rynku, usługi badania opinii, usługi informacyjne w zakresie działalności gospodarczej, usługi poligraficzne, usługi rozlepiania plakatów reklamowych, uaktualnianie ulotek reklamowych, wypożyczanie materiałów reklamowych, zarządzanie zbiorami informatycznymi, usługi organizacji wystaw handlowych lub reklamowych, zarządzanie profesjonalne działalnością artystyczną, usługi reklamowe, w tym zbieranie reklam w celu umieszczania ich w Internecie w formie stron internetowych, doradztwo specja-

listyczne w zakresie działalności dotyczącej nauki, edukacji i rozrywki, **40** usługi poligraficzne, **41** nauczanie, kształcenie, rozrywka, działalność kulturalna, organizacja festiwalu i konkursów filmowych, telewizyjnych, fotograficznych i plastycznych, produkcja filmowa, organizowanie konkursów edukacyjnych lub rozrywkowych, organizowanie pokazów i widowisk artystycznych, organizowanie zawodów sportowych, organizowanie konkursów piękności, organizowanie zabaw, organizowanie i prowadzenie seminariów, konferencji i kongresów, organizowanie wystaw kulturalnych lub edukacyjnych, parki rozrywki, prowadzenie kursów edukacyjnych, prowadzenie kursów za pośrednictwem Internetu, prowadzenie kursów korespondencyjnych, produkcja widowisk, prowadzenie agencji artystycznych, publikowanie książek, publikowanie tekstów innych niż teksty reklamowe, przedstawienia teatralne, usługi organizowania festiwalu piosenkarskich, **42** usługi w zakresie: tworzenia i utrzymywania stron internetowych dla osób trzecich, administrowania stronami internetowymi, doradztwa w zakresie sprzętu komputerowego i oprogramowania, usługi programowania komputerowego, administrowania sieciami stronami komputerowymi, analizy systemów komputerowych, doradztwo w sprawach sprzętu komputerowego, instalacja oprogramowania komputerowego, wykonywanie ekspertyz, analiz, badań i opracowań naukowych i z zakresu edukacji, **43** wynajmowanie sal na posiedzenia, konferencje, szkolenia, usługi gastronomiczne.

(111) **258534** (220) 2012 06 06 (210) 401358
 (151) 2013 06 27 (441) 2012 09 10
 (732) JT International S.A., Genewa, CH.

(540) GLAMOUR MINISLIMS
 (510), (511) **34** tytoń zarówno przetworzony jak i nieprzetworzony; tytoń do palenia, tytoń fajkowy, tytoń do skręcania papierosów, tytoń do żucia, mieszanki tytoniowe typu snus; papierosy, cygara, cygaretki; substancje do palenia, sprzedawane oddzielnie lub zmieszane z tytoniem, nie do celów medycznych lub leczniczych: tabaka; artykuły dla palaczy ujęte w klasie 34; bibułki papierosowe, tubki papierosowe i zapalki.

(111) **258535** (220) 2012 06 06 (210) 401359
 (151) 2013 06 27 (441) 2012 09 10
 (732) JT International S.A., Genewa, CH.

(540) GLAMOUR MIDI
 (510), (511) **34** tytoń zarówno przetworzony jak i nieprzetworzony; tytoń do palenia, tytoń fajkowy, tytoń do skręcania papierosów, tytoń do żucia, mieszanki tytoniowe typu snus; papierosy, cygara, cygaretki; substancje do palenia, sprzedawane oddzielnie lub zmieszane z tytoniem, nie do celów medycznych lub leczniczych: tabaka; artykuły dla palaczy ujęte w klasie 34; bibułki papierosowe, tubki papierosowe i zapalki.

(111) **258536** (220) 2012 06 06 (210) 401360
 (151) 2013 06 27 (441) 2012 09 10
 (732) JT International S.A., Genewa, CH.

(540) GLAMOUR MIDISLIMS
 (510), (511) **34** tytoń zarówno przetworzony jak i nieprzetworzony; tytoń do palenia, tytoń fajkowy, tytoń do skręcania papierosów, tytoń do żucia, mieszanki tytoniowe typu snus; papierosy, cygara, cygaretki; substancje do palenia, sprzedawane oddzielnie lub zmieszane z tytoniem, nie do celów medycznych lub leczniczych: tabaka; artykuły dla palaczy ujęte w klasie 34; bibułki papierosowe, tubki papierosowe i zapalki.

(111) **258537** (220) 2012 06 08 (210) 401366
 (151) 2013 06 27 (441) 2012 09 10

(732) KOZŁOWSKI ROBERT EKSKLUZYWNY SALON FRYZUR SALLAMBIER, Kielce, PL.

(540) sallambier
 (510), (511) **03** kosmetyki, **44** usługi fryzjerskie, kosmetyczne i salony piękności.

(111) **258538** (220) 2012 06 08 (210) 401374
 (151) 2013 06 27 (441) 2012 09 10

(732) GÓRNOŚLĄSKA SPÓŁKA GAZOWNICTWA SPÓŁKA Z OGRANICZONĄ ODPOWIEDZIALNOŚCIĄ, Zabrze, PL.

(540)



Kolor znaku: granatowy, niebieski, żółty, pomarańczowy, biały, brązowy

(531) 2.9.14, 7.1.8, 29.1.15

(510), (511) **04** paliwo gazowe, **35** reklama i public relations, **39** dystrybucja energii i transport rurociągami.(111) **258539** (220) 2012 06 11 (210) 401428

(151) 2013 08 02 (441) 2012 09 24

(732) INCHEM POLONIA SPÓŁKA Z OGRANICZONĄ ODPOWIEDZIALNOŚCIĄ, Wiśniowa Góra, PL.

(540)



Kolor znaku: niebieski, jasnoniebieski, biały

(531) 26.1.2, 26.1.18, 27.5.1, 29.1.12

(510), (511) **02** farby, pokosty, lakiery, barwniki; zaprawy farbiarskie; bejce; pigmenty, **19** materiały budowlane niemetalowe: mieszanki mokre i suche do tynkowania, powlekania i szpachlowania murów na bazie gipsu i/lub wapna i/lub cementu i/lub żywic sztucznych oraz chemicznych substancji dodatkowych; zaprawy murarskie, jastrychy, masy samopoziomujące, tynki fundamentowe, tynki ścierane, filcowane tynki trójwarstwowe do nakładania wewnątrz i na zewnątrz; substancje dodatkowe i dodatki do tynków; beton.

(111) **258540** (220) 2012 06 12 (210) 401479

(151) 2013 07 30 (441) 2012 09 24

(732) ŻABKA POLSKA SPÓŁKA Z OGRANICZONĄ ODPOWIEDZIALNOŚCIĄ, Poznań, PL.

(540) MOTIV8

(510), (511) **32** napoje energetyczne.(111) **258541** (220) 2007 05 11 (210) 325075

(151) 2013 01 04 (441) 2007 08 20

(732) DOMAIN MENADA Spółka z ograniczoną odpowiedzialnością, Warszawa, PL.

(540) PONTI

(510), (511) **32** napoje bezalkoholowe, **33** napoje alkoholowe (z włątkiem piwa).(111) **258542** (220) 2009 11 26 (210) 363369

(151) 2013 08 30 (441) 2010 03 01

(732) Egzekucja spółka cywilna Ryszard Rudzki, Andrzej Kraś, Zielona Góra, PL.

(540)



Kolor znaku: niebieski, czarny

(531) 26.15.25, 27.5.1, 29.1.4

(510), (511) **35** reklama; zarządzanie w działalności handlowej, administrowanie działalności handlowej, prace biurowe, **36** ubezpieczenia, usługi finansowe, usługi monetarne, majątek nieruchomy: administrowanie nieruchomości, zarządzanie majątkiem nieruchomym, wycena nieruchomości, pośrednictwo w sprawach majątku nieruchomego, agencje pośrednictwa w handlu nieruchomościami, **45** usługi prawne.

(111) **258543** (220) 2011 12 30 (210) 394718

(151) 2013 07 30 (441) 2012 04 10

(732) ZAKŁADY SPRZĘTU INSTALACYJNEGO POLAM-NAKŁO SPÓŁKA AKCYJNA, Nakło nad Notecią, PL.

(540)



Kolor znaku: niebieski, czerwony, ciemnoszary

(531) 15.9.10, 26.2.1, 26.13.25, 27.5.1, 29.1.13

(510), (511) **09** elektryczny sprzęt rozdzielczy i instalacyjny: rozdzielnice ściennie modułowe, wtyczki i gniazda wtyczkowe izolacyjne na napięcia znamionowe powyżej 50V, wtyczki i gniazda wtyczkowe izolacyjne na napięcia znamionowe nie przekraczające 50V, wtyczki i gniazda wtyczkowe metalowe na napięcia znamionowe powyżej 50V, wtyczki i gniazda wtyczkowe metalowe ze stykami na napięcia znamionowe 500V, części zamienne do gniazd wtyczkowych i wtyczek, gniazda wtyczkowe i wtyczki spawalnicze, zestawy zasilające izolacyjne 415V klasa IP44, rozdzielnice izolacyjne 415V klasa IP44, rozdzielnice stacjonarne, uchwyty przelotowe, zaciski przebijające, uchwyty krańcowe, skrzynki izolacyjne zabezpieczeniowe, zestawy zabezpieczeniowo-pomiarowe, złącza słupowe, skrzynki izolacyjne zabezpieczeniowe z pokrywami stałymi, skrzynki izolacyjne do budowy rozdzielni elektrycznych na prądy do 63 A, akcesoria do skrzynek, skrzynki izolacyjne do budowy rozdzielni elektrycznych na prądy do 250A, skrzynki izolacyjne z wyposażeniem, rozdzielnice modułowe, odgałęźniki izolacyjne, odgałęźniki metalowe klasy IP55, złączki kontrolne metalowe klasy IP55, gniazda RTV + SAT, łączniki kołyskowe, gniazda wtyczkowe, osprzęt elektroinstalacyjny, maskownice i ramki maskownic do sprzętu elektroinstalacyjnego, **16** folie polietylenowe do pakowania.

(111) **258544** (220) 2012 01 23 (210) 395561

(151) 2013 06 03 (441) 2012 05 07

(732) PRZEDSZKOLA POMARAŃCZOWA CIUCHCIA SPÓŁKA Z OGRANICZONĄ ODPOWIEDZIALNOŚCIĄ SPÓŁKA KOMANDYTOWA, Warszawa, PL.

(540)



Kolor znaku: brązowy, czerwony, niebieski, złoty

(531) 1.17.1, 5.1.3, 5.5.2, 5.5.20, 24.1.5, 24.11.18, 27.5.1, 29.1.14

(510), (511) **09** urządzenia i przyrządy naukowe, do celów dydaktycznych; magnetyczne nośniki danych, nagrane dyski, automaty sprzedające i mechanizmy do urządzeń uruchamianych monetami, dyski kompaktowe (CD-ROMy), dyski magnetyczne, dyski optyczne, ekrany, epidiascopy, dyski, dyskietki, kasety z nagraniami, kasety wideo, oprogramowanie komputerowe, optyczne nośniki danych, procesory tekstu, interfejsy komputerowe, mikroskopy, ekrany, epidiascopy, filmy animowane, fotokopiarki, magnetowidy, odtwarzacze płyt DVD, odtwarzacze kompaktowe, **35** badania marketingowe, analizy kosztów, rozpowszechnianie materiałów reklamowych (próbek, druków, prospektów, broszur), reklamy prasowe, reklamy radiowe, reklamy telewizyjne, reklamy korespondencyjne, rozpowszechnianie ogłoszeń reklamowych, organizowanie targów w celach handlowych lub reklamowych, **41** nauczanie; kształcenie; rozrywka; działalność sportowa i kulturalna, edukacja, imprezy sportowe, instruktaze, informacja o rekreacji, organizowanie obozów sportowych, nauczanie religii, obozy wakacyjne, organizowanie balów, organizowanie

wystaw z dziedziny kultury lub edukacji, organizowanie zawodów sportowych, publikowanie książek, publikowanie tekstów innych niż teksty reklamowe, sprawdziany edukacyjne, tłumaczenia, usługi związane z organizacją wycieczek, wypożyczanie książek, organizowanie i obsługa zjazdów, informacja o edukacji, nauczanie korespondencyjne, organizowanie konkursów (edukacja lub rozrywka), szkoły podstawowe, szkoły z internatem, publikacje elektroniczne on-line książek i periodyków.

(111) **258545** (220) 2012 01 24 (210) 395585
 (151) 2013 07 18 (441) 2012 05 07
 (732) PZ CUSSONS POLSKA SPÓŁKA AKCYJNA, Warszawa, PL.
 (540)

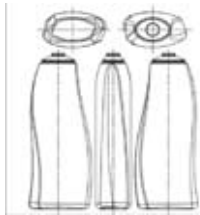

(531) 19.7.1
 (510), (511) **03** kosmetyki, preparaty kosmetyczne, środki perfumeryjne, perfumy, wody toaletowe i kolońskie, preparaty kosmetyczne do golenia i po goleniu, pianki, kremy i mydła do golenia, balsamy po goleniu, kremy, pianki, talki, emulsje, płyny, toniki, żele, mleczka kosmetyczne, oliwki, balsamy do skóry, mydła, mydła w płynie, mydła dezynfekujące, mydła dezodoryzujące, mydła lecznicze, mydła przeciwopotowe, mydła toaletowe, mydła zawierające składniki pilingujące i/lub masujące, mydła przeciwopotowe do stóp, środki i preparaty do mycia i kąpeli, płyny, żele, kremy, pianki i mleczka pod prysznic, płyny, żele, kremy, pianki i mleczka do kąpeli, środki i preparaty do pielęgnacji ciała, środki i preparaty do mycia, pielęgnacji i ochrony włosów, farby i lakiery do włosów, środki i preparaty do układania włosów, szampony, odżywki do włosów, środki i preparaty przeciwłupieżowe, środki i preparaty do oczyszczania skóry, środki i preparaty do oczyszczania skóry o właściwościach antybakteryjnych, olejki eteryczne, dezodoranty i antyperspiranty, środki i preparaty do higieny intymnej, odświeżacze do ust, środki i preparaty do makijażu i demakijażu, środki i preparaty do pielęgnacji, malowania i ochrony ust, rzęs, brwi, paznokci, środki i preparaty do usuwania lakierów, odżywki do paznokci, środki i preparaty do opalania i chroniące przed promieniowaniem ultrafioletowym, środki i preparaty do samoopalania, środki i preparaty do depilacji, pudry do makijażu, pudry po kąpeli, pudry higieniczne, chusteczki nasączone płynami kosmetycznymi, środki i preparaty do pielęgnacji zębów i jamy ustnej, artykuły toaletowe, ozdoby do celów kosmetycznych, wyroby chemii gospodarczej, środki i preparaty do czyszczenia, polerowania, szorowania i ścierania, środki i preparaty do czyszczenia, polerowania, szorowania i ścierania do użytku w gospodarstwie domowym, mleczka, żele, płyny i proszki do czyszczenia i polerowania, detergenty, materiały ściernie, środki i preparaty piorące, proszki, płyny i mydła do prania, koncentraty do prania, płyny do mycia naczyń, płyny do płukania tkanin, koncentraty do płukania tkanin, antystatyczne środki i preparaty do celów domowych, środki i preparaty do zmiękczenia tkanin, krochmal, środki i preparaty do krochmalenia, środki i preparaty do namaczania tkanin, środki i preparaty chemiczne do ożywiania kolorów do użytku domowego, mydła do ożywiania koloru tkanin, środki i preparaty wybielające stosowane w praniu, środki i preparaty do odbarwiania, środki i preparaty odtluszczające inne niż stosowane w procesach produkcyjnych, środki i preparaty do wywabiania plam, perfumowana woda do prasowania, preparaty do usuwania kamienia kotłowego dla gospodarstw domowych, środki i preparaty do prania, czyszczenia i konserwacji skóry, środki i preparaty do czyszczenia szkła, szyb i lustek, **05** kosmetyki do celów leczniczych: kremy, pianki, emulsje, płyny, żele, oliwki i balsamy lecznicze, środki i preparaty przeciwłupieżowe lecznicze, sole do kąpeli do celów medycznych, środki do kąpeli leczniczych, dezodoranty inne niż do użytku osobistego, środki dezynfekcyjne do celów higienicznych, środki do odświeżania powietrza, środki odstraszające owady, środki grzybobójcze, **35** usługi sprzedaży za pośrednictwem internetu towarów z branży kosmetycznej, towarów higienicznych i do pielęgnacji ciała, środków czystości oraz kosmetyków i środków do celów leczniczych.

(111) **258546** (220) 2012 01 31 (210) 396025
 (151) 2013 07 26 (441) 2012 05 07
 (732) GÓRSKI MAREK KOMPLEKS GASTRONOMICZNO-
 -HOTELARSKI GÓRSKI, Proszenie, PL.
 (540)



Kolor znaku: ciemnobrązowy
 (531) 6.1.2, 26.1.2, 27.5.1, 29.1.7
 (510), (511) **41** nauczanie i rozrywki, prowadzenie agencji artystycznych, produkcja filmów, nagrywanie programów filmowych, radiowych, internetowych, montaż programów, publikowanie tekstów innych niż reklamowe, prowadzenie szkoleń, narad, odczytów i spotkań towarzyskich, tłumaczenia, prowadzenie dyskotek oraz salonów gier, usługi instruktorów gimnastyki, informacja o rekreacji, informacja o imprezach rozrywkowych, organizowanie, prowadzenie i obsługa konferencji, sympozjów i kongresów, organizowanie przyjęć w zakresie rozrywki, **43** usługi hotelarskie, campingowe, gastronomiczne, obsługa przyjęć okazjonalnych, kawiarnie, restauracje, kafeterie i bary, przygotowywanie dań i napojów na wynos, catering, rezerwacje hotelowe, obsługa turystów i podróżnych, w zakresie noclegów, opieka nad dziećmi w czasie pobytu w hotelu, **44** prowadzenie punktów usługowych zapewniających korzystanie z kąpeli i wszelkich udogodnień toaletowych, pomoc medyczna, prowadzenie gabinetów kosmetycznych, medycznych i salonów piękności.

(111) **258547** (220) 2012 01 31 (210) 396026
 (151) 2013 07 26 (441) 2012 05 07
 (732) GÓRSKI MAREK KOMPLEKS GASTRONOMICZNO-
 -HOTELARSKI GÓRSKI, Proszenie, PL.
 (540)



Kolor znaku: ciemnobrązowy
 (531) 1.1.1, 6.1.2, 26.1.2, 27.5.1, 29.1.7
 (510), (511) **41** nauczanie i rozrywki, prowadzenie agencji artystycznych, produkcja filmów, nagrywanie programów filmowych, radiowych, internetowych, montaż programów, publikowanie tekstów innych niż reklamowe, prowadzenie szkoleń, narad, odczytów i spotkań towarzyskich, tłumaczenia, prowadzenie dyskotek oraz salonów gier, usługi instruktorów gimnastyki, informacja o rekreacji, informacja o imprezach rozrywkowych, organizowanie, prowadzenie i obsługa konferencji, sympozjów i kongresów, organizowanie przyjęć w zakresie rozrywki, **43** usługi hotelarskie, campingowe, gastronomiczne, obsługa przyjęć okazjonalnych, kawiarnie, restauracje, kafeterie i bary, przygotowywanie dań i napojów na wynos, catering, rezerwacje hotelowe, obsługa turystów i podróżnych, w zakresie noclegów, opieka nad dziećmi w czasie pobytu w hotelu, **44** prowadzenie punktów usługowych zapewniających korzystanie z kąpeli i wszelkich udogodnień toaletowych, pomoc medyczna, prowadzenie gabinetów kosmetycznych, medycznych i salonów piękności.

(111) **258548** (220) 2012 02 02 (210) 396125
 (151) 2013 07 02 (441) 2012 05 07
 (732) STUDIO ABM SPÓŁKA Z OGRANICZONĄ
 ODPOWIEDZIALNOŚCIĄ, Wrocław, PL.
 (540) Regiowizja

(510), (511) **35** reklama; zarządzanie w działalności handlowej; administrowanie działalności handlowej; prace biurowe, **38** usługi teleko-

munikacyjne, **41** nauczanie; kształcenie; rozrywka; usługi w zakresie działalności sportowej i kulturalnej, **42** usługi związane z doradztwem w zakresie projektowania i rozwoju sprzętu komputerowego, usługi związane z tworzeniem i utrzymywaniem stron internetowych, usługi związane z wypożyczaniem serwerów (hosting), usługi związane z udostępnianiem miejsca na serwerach, usługi związane z projektowaniem graficznym.

(111) **258549** (220) 2012 03 19 (210) 398229
 (151) 2013 06 18 (441) 2012 07 02
 (732) BAŁDYGA JÓZEF ZAKŁAD PRZETWÓRSTWA MIĘSNEGO JBB,
 IMPORT-EKSPORT, Łyse, PL.
 (540)



Kolor znaku: beżowy, brązowy, złoty, czerwony

(531) 25.1.15, 26.1.2, 26.11.1, 27.5.1, 29.1.14
 (510), (511) **29** bekon, chrupki na bazie mięsa, drób, dzicyzna, ekstrakty mięsne, flaki, galarety mięsne, kaszanka, kiełbaski w cieście, kiełbasy, konserwy mięsne, krokiety spożywcze, krwawa kiszka, mięso, mięso konserwowane, mięso solone, pasty zawierające tłuszcz do kanapek, produkty gotowe na bazie mięsa zawarte w tej klasie, raki nieżywe, smalec, szynka, tłuszcze jadalne, wątroba, wędliny, produkty gotowe na bazie wędlin zawarte w tej klasie, wieprzowina, wyroby gotowe na bazie drobiu, zwierzęcy szpik kostny jadalny, **35** badanie rynku, doradztwo specjalistyczne w sprawach działalności gospodarczej, ekspertyzy w działalności gospodarczej, opinie, sondaże, organizowanie wystaw lub targów w celach handlowych lub reklamowych, pokazy towarów, promocja sprzedaży stosowana dla osób trzecich, zaopatrzenie osób trzecich stosowane jako zakupy i sprzedaż produktów dla innych przedsiębiorstw, usługi umożliwiające odbiorcom dogodny wybór i zakup towarów w hurtowni, sklepach z dietetyczną żywnością do celów leczniczych, dodatkami odżywczymi do celów leczniczych lub farmaceutycznych, pokarmem dla niemowląt oraz towarami branży mięsnej i przetworów z mięsa włączając wyroby z drobiu i królików, konserw mięsnych, podrobów mięsnych i krwi, produktów mięsopodobnych, produktów gotowych na bazie mięsa lub wędlin.

(111) **258550** (220) 2012 04 02 (210) 398915
 (151) 2013 06 03 (441) 2012 07 16
 (732) KSEPKA PIOTR PA 24, Łomża, PL.
 (540) Pa 24

(510), (511) **09** akceleratory cząstek, aktynometry, akumulatory elektryczne, analizatory powietrza, anteny, aparatura do cięcia łukiem elektrycznym, aparatura elektryczna do komutacji, aparatura do przetwarzania informacji, aparatura radiotelefoniczna, aparatura radiokomunikacyjna przenośna, aparatura radiotelegraficzna, aparaty do demakijażu elektryczne, aparaty do cięcia filmów, aparaty do oddychania inne niż do sztucznego oddychania, aparaty radiologiczne do celów przemysłowych, aparaty telefoniczne, audiowizualne urządzenia dydaktyczne stosowane do nauczania, automaty biletowe, automaty do gier na żetony lub monety, automatyczne sekretarki, automatyczne urządzenia do kierowania pojazdami, barometry, baterie elektryczne, baterie galwaniczne, baterie słoneczne, betatrony, bezpieczniki stosowane w elektryczności, celowniki czasowe jako zegary kontrolne, cewki elektromagnetyczne, chipy z kodem DNA; chronografy, cewki dławikowe stosowane jako impedancje, CPU jako procesory, cyklotrony, czynniki stosowane w informatyce, czynniki kodów kreskowych, czynniki znaków optycznych, dalekopisy, dalmierze, dane na nośnikach optycznych, densytometry, dozymetry, drukarki komputerowe, druty jako przewody elektryczne, druty jako przewody telefoniczne; dyktafony, dystrybutory automatyczne, dys-

trybutory dysków stosowane w informatyce, dyski magnetyczne, dyski do rejestracji dźwięku, dyski kompaktowe, dyski obliczeniowe, dyski optyczne, dyskietki, dzwonki sygnalizacyjne, edometry, ekrany fluoryzujące, ekrany projekcyjne, ekrany radiologiczne do celów przemysłowych, elektrody do spawania, elektrolizery, elektroniczne etykiety towarów, elektroniczne publikacje stosowane jako moduły ładowane, elektroniczne pióra świetlne jako ekranopisy, elektroniczne tablice na ogłoszenia, elektryczne wskaźniki strat, elektryczne urządzenia pomiarowe; epidiascopy, fotokopiarki, fotometry, fotogniwa, gazometry, głośniki; gniazda, wtyczki i inne kontakty stosowane jako elektryczne; hologramy, karty magnetyczne do identyfikacji osób, instalacje elektryczne, interfejsy stosowane w informatyce, instrumenty zawierające okular, iskrochrony, kable elektryczne, kable koncentryczne, kable optyczne, kable światłowodowe, kalkulatory, karty inteligentne stosowane z obwodami scalonymi, kasety video, kasy rejestrujące, kolektory elektryczne, komparatory; komputerowe; klawiatury, pamięci, programy, sterujące programy; komputerowe urządzenia peryferyjne; komputery, komputery przenośne jako podręczne, komutatory, kondensatory, konwertory elektryczne, krokmiernie; faktodensymetry, laktometry jako mlekomiernie, lampy elektronowe próżniowe w tej klasie, lampy optyczne, lampy wzmacniające, lampy z termokatodami, laptopy jako komputery, lasery nie do celów medycznych, liczniki w tej klasie, liczydła, liny do sond; logi jako instrumenty pomiarowe, lornetki, lunety, lusterka optyczne, lutownice elektryczne, magnesy, magnetyczne nośniki informacji, magnetofony taśmowe, manometry, maski ochronne, maski do oddychania inne niż do sztucznego oddychania, maszyny do anten bezprzewodowe; maszyny do dyktowania, maszyny do faksymile, maszyny księgujące, maszyny liczące, maszyny sprzedające automatyczne, megafony, miarki jako przyrządy miernicze, mierniki ciśnienia, mikrofony, mikrometry, mikroprocesory, mikrotomy, modemy, monitory jako hardware komputerowy, monitory stosowane jako programy komputerowe, myszy stosowane w informatyce, nadajniki stosowane w telekomunikacji, nadajniki sygnałów elektronicznych; namierniki akustyczne, napędy dyskowe stosowane w informatyce, nici identyfikacyjne do przewodów elektrycznych, nośniki danych magnetycznych, nici identyfikacyjne do przewodów elektrycznych, notesy elektroniczne, obwody drukowane, oprogramowanie stałe komputerowe, optyczne nośniki informacji, obiektywy jako soczewki w tej klasie, obwody drukowane, obwody scalone jako zintegrowane, odbiorniki radiowe, odgromniki, ogniwa elektryczne, ograniczniki stosowane w elektryczności, oktanty, omomierze, oporniki elektryczne, oscylografy, ozonizatory jako ozonatory, piorunochrony, płyty akustyczne, płyty fonograficzne, podkładki pod myszy, podpórki pod nadgarstki do użytku z komputerem, polarymetry, poziomicze, półprzewodniki, prostowniki prądu, procesory jako centralne jednostki przetwarzania, procesory tekstu, programy gier komputerowych, programy komputerowe, jako software ładowalny, próżniomierze, przekaźniki elektryczne, przekaźniki sygnałów elektronicznych, przełączniki stosowane w elektryczności, przemienniki, inwertory stosowane w elektryczności, przetwornice elektryczne, przewodniki elektryczne, przewody akustyczne, przewody elektryczne, przewody magnetyczne, przyrządy do kosmografii, radary, radio pagery, reduktory stosowane w elektryczności, refraktometry, regulatory światła jako ściemniacze elektryczne, reostaty, respiratory do filtrowania powietrza, retorty, rozgałęźniki stosowane w elektryczności, sacharymetry, skanery stosowane w informatyce, słuchawki na uszy, słuchawki telefoniczne, spektrografy, spektroskopy; sprzęt radiotelefoniczny; stacje jako jednostki taśm magnetycznych stosowane w informatyce; sterowniki stosowane w informatyce, sterujące programy komputerowe nagrane, sygnalizatory stosowane w elektryczności, sygnalizatory automatyczne straty ciśnienia w oponach, syreny, szafy rozdzielcze stosowane w elektryczności, szkło pokryte powłoką przewodzącą, światłomierze, tablice rozdzielcze stosowane w elektryczności, tachometry, taksometry, taśmy magnetyczne, taśmy video, tarcze odbłaskowe naubraniowe do zapobiegania wypadkom drogowym, telefony przenośne, telefoniczne urządzenia nadawcze; telekopiarki, telewizory, teodolity, termometry nie do celów medycznych, termostaty, transformatory elektryczne, tłumacze elektroniczne kieszonkowe, tranzystory stosowane w elektronice, trójkąty ostrzegające o niesprawnym samochodzie; tworniki, zwozy stosowane w elektryczności; układy scalone; urynometry, urządzenia do analizy gazu, urządzenia diagnostyczne nie do celów medycznych, urządzenia do czyszczenia dysków nagranych dźwiękiem, urządzenia do dozowania elektryczne, urządzenia do fakturowa-

nia, urządzenia do gaszenia ognia, urządzenia i instrumenty geodezyjne, urządzenia do gry działające wyłącznie z odbiornikiem telewizyjnym, urządzenia do komunikacji wewnętrznej, urządzenia do kontroli i regulacji ciepła, urządzenia do kontroli i sterowania kotłów, urządzenia i przyrządy stosowane w fizyce, urządzenia do kontroli frankowania, urządzenia do ładowania akumulatorów, urządzenia do ładowania baterii, urządzenia do nawigacji satelitarnej, urządzenia do nawigacji dla pojazdów jako komputery pokładowe, urządzenia do przetwarzania informacji, urządzenia do przenoszenia sygnałów; urządzenia do odtwarzania dźwięku, urządzenia do regulacji ciepła, urządzenia do spawania zawarte w tej klasie, urządzenia ostrzegawcze antywłamaniowe, urządzenia o wysokiej częstotliwości, urządzenia sterujące do dźwigów osobowych, urządzenia do zwabiania i zabijania owadów elektryczne, wagi, wideo jako aparaty, wideofony, wizjery do drzwi, woltomierze, włókna przewodzące promienie świetlne jako światłowody, wskaźniki ilościowe, wskaźniki nachylenia, wskaźniki stosowane w elektryczności, wykrywacze jako detektory, wskaźniki temperatury, wykrywacze dymu, wykrywacze fałszywych monet, wykrywacze metali, wyłączniki elektryczne, wzmacniacze, wzorniki, zaciski stosowane w elektryczności, zamki elektryczne, żelazka elektryczne, **35** agencje importowo eksportowe, agencje reklamowe, badania w dziedzinie działalności gospodarczej, badania rynku, doradztwo specjalistyczne w sprawach działalności gospodarczej, ekspertyzy w działalności gospodarczej, hosting, komputerowe zarządzanie plikami, sondaże, organizowanie wystaw lub targów w celach handlowych lub reklamowych, outsourcing, pokazy towarów, pozyskiwanie danych do komputerowej bazy danych, promocja i pośrednictwo sprzedaży stosowana dla osób trzecich, reklamy za pośrednictwem sieci komputerowej, reklamy korespondencyjne, reklamy prasowe, reklamy radiowe, reklamy telewizyjne, systematyzacja danych do komputerowej bazy danych, wyszukiwanie informacji w plikach komputerowych stosowane dla osób trzecich, wyszukiwanie w komputerowych bazach danych, zarządzanie zbiorami informatycznymi, zarządzanie w ramach prowadzonej działalności gospodarczej w zakresie udzielania licencji na towary i usługi na rzecz osób trzecich; zgrupowanie na rzecz osób trzecich różnych towarów pozwalające nabywcom wygodnie je oglądać i kupować w hurtowniach sklepach, poprzez Internet, wysyłkowo w branżach: pojazdów samochodowych i akcesoriów; sprzętu: telekomunikacyjnego, elektronicznego, informatycznego, elektrycznego, energetycznego, komputerów; sprzętu gospodarstwa domowego, zegarów i wyrobów z metali szlachetnych; systemów antenowych; E-booków, **42** administrowanie sieciowymi stronami komputerowymi, aktualizacja oprogramowania komputerowego, analizy systemów komputerowych, badania techniczna w zakresie: elektryczności, elektroniki i informatyki; prace badawczo-rozwojowe stosowane na rzecz osób trzecich, doradztwo w sprawach sprzętu komputerowego, ekspertyzy inżynierskie, instalacje oprogramowania komputerowego, konserwacja oprogramowania komputerowego, konwersja danych lub dokumentów na formę elektroniczną, konwersja danych przez programy komputerowe, odzyskiwanie danych komputerowych, opracowywanie projektów technicznych z zakresu: elektrycznego, elektronicznego, informatycznego; powielanie oprogramowania komputerowego, programowanie komputerowe, projektowanie systemów komputerowych, tworzenie i utrzymywanie stron internetowych dla osób trzecich, wypożyczanie komputerów, wypożyczanie oprogramowania komputerowego, wypożyczanie serwerów jako hosting; usługi reprodukcji komputerowych nośników informacji, **45** usługi badań prawnych, usługi rejestrowania nazw-domen internetowych; usługi licencjonowania programów komputerowych.

(111) **258551** (220) 2012 04 04 (210) 399068
 (151) 2013 07 17 (441) 2012 07 16
 (732) BUKOWSKI TOMASZ TENEO GROUP, Korsze, PL.
 (540) NANUSHKI

(510), (511) **25** bielizna osobista, bielizna wchłaniająca pot, buty, drewniaki, getry, kalosze, legginsy, odzież, ogrzewacze stóp nie-elektryczne, okrycia wierzchnie na nogi i stopy, podkolanówki, podwiązki, pończochy, półbuty, przybory do obuwia-sznurówki, rajstopy, sandały, sandały kąpielowe, skarpetki, stopki, sznurowadła do obuwia, wyprawka dziecięca odzieżowa na stopy i nogi, wyroby pończosznice, zapiętki do obuwia, **35** usługi pośrednictwa handlowego przez sieć komputerową Internet, usługi promocyjne; usługi reklamowe świadczone za pośrednictwem mediów w tym globalnej sieci komputerowej Internet, telewizji, radia, prasy, publikowanie

tekstów reklamowych, rozpowszechnianie ogłoszeń reklamowych, organizowanie sprzedaży w trybie aukcji publicznych i aukcji internetowych; detaliczny handel oraz usługi świadczone w systemie on-line w zakresie kupna i sprzedaży towarów wymienionych w klasie 25 oraz preparaty bakteriobójcze i kosmetyczne do stóp, lakiery oraz preparaty do pielęgnacji paznokci i stóp, sztuczne paznokcie do stóp, mydła i środki przeciw poceniu się stóp, naklejane ozdoby do paznokci, **39** usługi transportowe samochodowe w zakresie przewozu towarów, przewóz samochodami ciężarowymi, transport drogowy, magazynowanie towarów, rozładunek, dostarczanie towarów, przewożenie ładunków.

(111) **258552** (220) 2012 04 06 (210) 399142
 (151) 2013 06 10 (441) 2012 07 16
 (732) TUTAJ JANUSZ, Wola Rzędzińska, PL.
 (540)



(531) 26.4.1, 26.4.2, 26.4.4, 27.5.1

(510), (511) **09** urządzenia do odtwarzania dźwięku i obrazu, kolce i łączniki antyrezonansowe, antywibracyjne i antyrezonansowe platformy pod sprzęt audiowizualny, aparaty do rejestrowania dźwięku, przyrządy do mierzenia dźwięku, aparatura do przetwarzania dźwięku, radiomagnetofony, gramofony, odtwarzacze płyt kompaktowych, odtwarzacze DVD, SACD (Super Audio Compact Disc, BD (Blue-Ray), zestawy kina domowego, głośniki, wzmacniacze, walkmany, discmany, słuchawki, **20** meble, meble użytkowe pod sprzęt audio i video, meble metalowe, meble niemetalowe, stoliki pod sprzęt audio i video, półki meblowe pod sprzęt audio i video, palety niemetalowe, pojemniki niemetalowe, pulpity, regały, szkrzynie niemetalowe, szafki pod sprzęt audio i video, szafy, osprzęt do mebli niemetalowy, **37** usługi instalowania sprzętu audiowizualnego, usługi w zakresie pomiarów i regulacji akustyki w pomieszczeniach, **42** usługi w zakresie projektowania wzornictwa sprzętu audiowizualnego oraz mebli.

(111) **258553** (220) 2012 04 06 (210) 399168
 (151) 2013 06 10 (441) 2012 07 16
 (732) E.I. du Pont de Nemours and Company, Wilmington, US.
 (540) REKTOR
 (510), (511) **05** fungicydy.

(111) **258554** (220) 2012 04 06 (210) 399170
 (151) 2013 06 10 (441) 2012 07 16
 (732) E.I. du Pont de Nemours and Company, Wilmington, US.
 (540) ABELARD
 (510), (511) **05** fungicydy.

(111) **258555** (220) 2012 04 06 (210) 399172
 (151) 2013 06 10 (441) 2012 07 16
 (732) GLOBTROTER INTERNATIONAL LTD., Fortress Hill, HK.
 (540) GLOBTROTER

(510), (511) **18** skóra, imitacje skóry, wyroby z tych materiałów nie ujęte w innych klasach, torebki, walizki, walizy i torby podróżne, także na kółkach, pokrowce na ubrania, torby podróżne na ubranie, kufry, kuferki na przybory toaletowe, komplety podróżne, plecaki, plecaki turystyczne, aktówki, teczki, dyplomaty, portfele, portmonetki; siatki, torby na zakupy; torby sportowe zawarte w tej klasie; torby plażowe; teczki szkolne, torby szkolne; torby na sprzęt komputerowy.

(111) **258556** (220) 2012 04 12 (210) 399328
 (151) 2013 06 07 (441) 2012 07 16
 (732) PARTNER-CENTER SPÓŁKA Z OGRANICZONĄ ODPOWIEDZIALNOŚCIĄ, Łódź, PL.

(540)

Молдавские цветы Mołdawskie Kwiaty

(531) 27.5.1, 28.5
(510), (511) **33** wina.

(111) **258557** (220) 2012 05 06 (210) 400074
(151) 2013 06 07 (441) 2012 08 13
(732) NG2 Suisse s.a.r.l., Zug, CH.
(540)

LASOCKI

FASHION FOR MEN

(531) 27.5.1
(510), (511) **18** wyroby ze skóry i imitacja skóry, torby, portmonetki, paski, teczki, parasole, **25** ubrania, buty, nakrycia głowy, **28** gry i zabawki, artykuły sportowe i gimnastyczne, **35** zgrupowanie na rzecz osób trzecich różnych artykułów przemysłowych, rękodzielniczych i artystycznych, pozwalające nabywcy wygodnie je oglądać i kupować w systemie sprzedaży bezpośredniej w ilościach hurtowych lub detalicznych, w systemie sprzedaży bezpośredniej jak również wykorzystując zamówienie korespondencyjne lub używając środków telekomunikacji.

(111) **258558** (220) 2012 05 17 (210) 400517
(151) 2013 06 10 (441) 2012 08 27
(732) TTG EVENTS SPÓŁKA Z OGRANICZONĄ ODPOWIEDZIALNOŚCIĄ, Warszawa, PL.
(540)



Kolor znaku: biały, niebieski
(531) 26.4.2, 27.5.1, 29.1.12
(510), (511) **35** organizowanie targów w celach handlowych, reklamowych, public relations, **41** organizowanie i prowadzenie pracowni specjalistycznych, organizowanie i prowadzenie konferencji.

(111) **258559** (220) 2012 05 21 (210) 400650
(151) 2013 07 12 (441) 2012 08 27
(732) RYWAL-RHC SPÓŁKA Z OGRANICZONĄ ODPOWIEDZIALNOŚCIĄ, Warszawa, PL.
(540)



Kolor znaku: biały, niebieski, czarny
(531) 26.4.2, 26.4.7, 27.5.1, 29.1.13
(510), (511) **41** nauczanie, kształcenie, rozrywka, szczególnie: organizowanie i prowadzenie spotkań, konferencji, kongresów, seminariów, sympozjów, zjazdów, konkursów edukacyjnych lub rozrywkowych, pracowni specjalistycznych, warsztatów [szkolenia], organizowanie przyjęć, spektakli i wystaw, publikowanie książek, publikowanie tekstów innych niż teksty reklamowe, produkcja filmów szkoleniowych, pokazy do celów szkoleniowych, prowadzenie seminariów szkoleniowych dla klientów, kształcenie praktyczne, zwłaszcza szkolenia praktyczne w dziedzinie spawania, nauczanie, obsługa publikacji elektronicznych on-line, informacje i wiadomości on-line w dziedzinie szkoleń zawodowych; usługi sportowe i kulturalne.

(111) **258560** (220) 2012 05 21 (210) 400652
(151) 2013 07 12 (441) 2012 08 27
(732) RYWAL-RHC SPÓŁKA Z OGRANICZONĄ ODPOWIEDZIALNOŚCIĄ, Warszawa, PL.
(540)



Kolor znaku: niebieski, biały, żółty
(531) 15.1.13, 27.5.1, 29.1.13
(510), (511) **41** nauczanie, kształcenie, rozrywka, szczególnie: organizowanie i prowadzenie spotkań, konferencji, kongresów, seminariów, sympozjów, zjazdów, konkursów edukacyjnych lub rozrywkowych, pracowni specjalistycznych, warsztatów [szkolenia], organizowanie przyjęć, spektakli i wystaw, publikowanie książek, publikowanie tekstów innych niż teksty reklamowe, produkcja filmów szkoleniowych, pokazy do celów szkoleniowych, prowadzenie seminariów szkoleniowych dla klientów, kształcenie praktyczne, zwłaszcza szkolenia praktyczne w dziedzinie spawania, nauczanie, obsługa publikacji elektronicznych on-line, informacje i wiadomości on-line w dziedzinie szkoleń zawodowych; usługi sportowe i kulturalne.

(111) **258561** (220) 2010 07 28 (210) 373471
(151) 2013 08 06 (441) 2010 11 08
(732) ZW Investment Spółka z ograniczoną odpowiedzialnością, Gdynia, PL.
(540)



Kolor znaku: czerwony, niebieski
(531) 3.7.17, 27.5.1, 29.1.12
(510), (511) **30** biszkopty, bita śmietana, bułeczki słodkie, chipsy, ciasto, ciastka, wyroby cukiernicze, cukierki, czekolada, desery lodowe, galaretki owocowe, gofry, herbatka, herbatniki, jogurt mrożony, kakao, kanapki, kawa, krakersy, lody spożywcze, lód do napojów chłodzących, naleśniki, napoje na bazie czekolady, napoje na bazie herbaty, napoje na bazie kakao, napoje na bazie kawy, pieczywo, pierniki, pralinki, przekąski ryżowe, przekąski zbożowe, puddingi, słodycze, sorbety, sosy do polewania deserów, tarty z owocami, **43** bary szybkiej obsługi, bufety, kafeterie, catering, kawiarnie, lodziarnie, obsługa gastronomiczna z własnym zapleczem, produktami i transportem, pizzerie, przygotowywanie dań w postaci żywności i napojów na zamówienie oraz ich dostawy, restauracje samoobsługowe, restauracje, usługi barowe.

(111) **258562** (220) 2011 04 27 (210) 384687
(151) 2013 06 11 (441) 2011 08 01
(732) 7STONES SPÓŁKA Z OGRANICZONĄ ODPOWIEDZIALNOŚCIĄ, Warszawa, PL.
(540)

MOKOBELLE
DESIGNER JEWELLERY BOUTIQUE

(531) 25.1.25, 26.1.1, 27.5.1
(510), (511) **14** metale szlachetne i ich stopy oraz wyroby z metali szlachetnych lub pokryte nimi, nie zawarte w innych klasach; kamienie szlachetne; kamienie półszlachetne; wszelkiego rodzaju biżuteria włączając bransoletki, broszki, szpilki do krawatów, łańcuszki, łańcuszki do zegarków, naszyjniki, kolczyki, klipsy, obrączki, pierścionki, spinki do mankietów, szpilki ozdobne, zapinki do krawatów; zegarki; zegarki na rękę; wyroby z metali półszlachetnych, wyroby jubilerskie; etui na biżuterię, **18** skóra i imitacja skóry; kufry i torby podróżne; sakiewki; torby i torebki wszelkiego rodzaju; ku-

ferki; portmonetki; portfele; teczki; torby na zakupy; torby plażowe; torby sportowe; plecaki; parasolki, **25** odzież; futra; odzież skórzana; płaszcze włączając przeciwdeszczowe oraz futrzane; dżerseje; dzianiny; kamizelki; sukienki; spodnie; szorty; pończochy; bluzy; spódnice; garnitury; zakieci; suknie ślubne; podkoszulki; podkoszulki (t-shirty); odzież gimnastyczna; bluzki damskie; koszule; chusty; szale; dresy; kostiumy kąpielowe; bielizna osobista; koszule nocne; szlafroki; piżamy; rękawiczki; krawaty; muszki; szelki; kape-lusze; czapki; buty w tym skórzane; botki; obuwie domowe; obuwie gumowe; obuwie sportowe; sandały; kostiumy, **35** zgromadzenie na rzecz osób trzecich towarów przemysłowych pozwalające na ich swobodne oglądanie i kupowanie w sklepie wielobranżowym, sklepie detalicznym i/lub w hurtowni, usługi w zakresie sprzedaży za pomocą sieci Internetu oraz domów wysyłkowych, promocja sprzedaży, dystrybucja materiałów promocyjnych, **42** wzornictwo przemysłowe, projektowanie graficzne.

(111) **258563** (220) 2011 04 27 (210) 384688
 (151) 2013 06 11 (441) 2011 08 01
 (732) 7STONES SPÓŁKA Z OGRANICZONĄ ODPOWIEDZIALNOŚCIĄ,
 Warszawa, PL.
 (540)

MOKO BELLE
 DESIGNER JEWELLERY

(531) 25.1.25, 26.1.1, 27.5.1
 (510), (511) **14** metale szlachetnie i ich stopy oraz wyroby z metali szlachetnych lub pokryte nimi, nie zawarte w innych klasach; kamienie szlachetne; kamienie półszlachetne; wszelkiego rodzaju biżuteria włączając bransoletki, broszki, szpilki do krawatów, łańcuszki, łańcuszki do zegarków, naszyjniki, kolczyki, klipsy, obrączki, pierścionki, spinki do mankietów, szpilki ozdobne, zapinki do krawatów; zegarki; zegarki na rękę; wyroby z metali półszlachetnych, wyroby jubilerskie; etui na biżuterię, **18** skóra i imitacje skóry; kufry i torby podróżne; sakiewki; torby i torebki wszelkiego rodzaju; kufarki; portmonetki; portfele; teczki; torby na zakupy; torby plażowe; torby sportowe; plecaki; parasolki, **25** odzież; futra; odzież skórzana; płaszcze włączając przeciwdeszczowe oraz futrzane; dżerseje; dzianiny; kamizelki; sukienki; spodnie; szorty; pończochy; bluzy; spódnice; garnitury; zakieci; suknie ślubne; podkoszulki; podkoszulki (t-shirty); odzież gimnastyczna; bluzki damskie; koszule; chusty; szale; dresy; kostiumy kąpielowe; bielizna osobista; koszule nocne; szlafroki; piżamy; rękawiczki; krawaty; muszki; szelki; kape-lusze; czapki; buty w tym skórzane; botki; obuwie domowe; obuwie gumowe; obuwie sportowe; sandały; kostiumy, **35** zgromadzenie na rzecz osób trzecich towarów przemysłowych pozwalające na ich swobodne oglądanie i kupowanie w sklepie wielobranżowym, sklepie detalicznym i/lub w hurtowni, usługi w zakresie sprzedaży za pomocą sieci Internetu oraz domów wysyłkowych, promocja sprzedaży, dystrybucja materiałów promocyjnych, **42** wzornictwo przemysłowe, projektowanie graficzne.

(111) **258564** (220) 2011 09 12 (210) 390094
 (151) 2013 01 22 (441) 2011 12 19
 (732) JASTRZĘBSKI PIOTR F.H.U. MASMAL,
 Warlubie, PL.
 (540)



Kolor znaku: żółty, czerwony
 (531) 26.1.4, 26.4.2, 26.4.7, 26.4.18, 26.11.1, 26.11.2, 27.5.1, 29.1.12
 (510), (511) **29** masło.

(111) **258565** (220) 2011 09 12 (210) 390096
 (151) 2013 01 22 (441) 2011 12 19
 (732) JASTRZĘBSKI PIOTR F.H.U. MASMAL,
 Warlubie, PL.

(540)



Kolor znaku: żółty, czerwony
 (531) 26.1.1, 26.1.4, 26.4.2, 26.4.7, 26.4.18, 26.11.2, 27.5.1, 29.1.12
 (510), (511) **29** masło.

(111) **258566** (220) 2011 09 13 (210) 390162
 (151) 2013 06 10 (441) 2011 12 19
 (732) Hortex Marketing Services Spółka z ograniczoną
 odpowiedzialnością, Warszawa, PL.
 (540)



Kolor znaku: czerwony, jasnozielony, zielony
 (531) 1.3.1, 16.1.25, 24.17.1, 27.5.1, 29.1.13
 (510), (511) **09** urządzenia do nagrywania, transmisji lub reprodukcji dźwięku lub obrazu, magnetyczne nośniki danych, płyty (dyski) z nagraniami, **16** artykuły i materiały piśmienne zawarte w tej klasie, artykuły biurowe z wyjątkiem mebli, papier, wyroby z papieru i tektury zawarte w tej klasie, periodyki, afisze, albumy, atlasy, almanachy, blankiety, broszury, druki, formularze, fotografie, kalendarze, katalogi, mapy, naklejki, nalepki, obwoluty, plakaty, prospekty, plany, publikacje, rysunki, skorowidze, zakładki do książek, koperty, bilety i kupony papierowe, kartki okolicznościowe, druki zaproszeń, papierowe ozdoby, **29** mięso, wyroby mięsne i wędliniarskie, kiełbasy, ryby, drób, dziczyna, ekstrakty mięsne, buliony, konserwowane, suszone i gotowane owoce i warzywa, owoce i warzywa konserwowane w alkoholu, galaretki, galaretki owocowe, dżemy, kompoty, jaja, jaja w proszku, mleko, produkty mleczne, napoje mleczne, napoje z przewagą mleka, jogurty, kefir, sery, oleje i tłuszcze jadalne, masło, masło czekoladowe, masło kakaowe, masło kokosowe, margaryna, smalec, przetwory owocowe i warzywne, mrożone owoce i warzywa, mrożone mieszanki owocowe i warzywne, mrożone dania gotowe wegetariańskie i z dodatkiem mięsa, musy owocowe, przeciery owocowe i warzywne, sałatki owocowe i warzywne, skórki owocowe, miąższ z owoców, żelatyna do żywności, chipsy owocowe, owoce lukrowane, owoce i warzywa puszkowane, owoce kandyzowane; owoce morza, zupy, składniki do sporządzania zup, grzyby konserwowane, mrożone grzyby, żywność dietetyczna, żywność o obniżonej zawartości tłuszczu i cholesterolu, koncentraty pomidorowe, spożywcze pyłki kwiatowe, rodzyнки, migdały, bakalie, **30** kawa, herbata, herbata mrożona, kakao, napoje na bazie kakao, kawy i herbaty, napoje kawowe i kakaowe z mlekiem, cukier, słodziki, słodziki naturalne, ryż, tapioka, sago, namiastki kawy, mąka, wyroby mączne, mrożone wyroby mączne, gotowe dania na bazie produktów zbożowych i mąki, ravioli, pizza, lasagne, makarony, produkty zbożowe, kasze, muesli, chleb, wyroby piekarnicze, ozdoby do ciast i wypieków, polewy do ciast i wypieków, ciasta, ciasteczka, herbatniki, biszkopty, ciasta w proszku, wyroby cukiernicze, słodczyce, galaretki owocowe; czekolada, lody, lody spożywcze, lody spożywcze w proszku, środki wiążące do lodów, sorbety, miód, propolis i inne spożywcze produkty pszczelarskie, syropy z melasy, drożdże, drożdże piekarnicze, proszek do pieczenia, sól, musztarda, ocet, sosy przyprawowe, sosy do sałatek, przyprawy, przyprawy ziołowe, aromaty do napojów, środki zagęszczające stosowane przy gotowaniu produktów spożywczych, guma do żucia nie do celów leczniczych, keczup, majonezy, sosy do mięs, **32** piwo, wody niegazowane i gazowane, wody mineralne, stołowe, sodowe, napoje bezalkoholowe, soki, napoje i nektary owocowe, warzywne i owocowo-warzywne, zagęszczane soki owocowe i warzywne, soki przecierowe owocowe i warzywne, owocowo-warzywne, soki i napoje o obniżonej wartości energetycznej, owocowe, warzywne i owocowo-warzywne soki i napoje wzbogacone witaminami i/lub wapniem i/lub żelazem i/lub solami mineralnymi, sorbety, napoje izotoniczne, napoje energetyczne, napoje serwatkowe,

syropy i preparaty do sporządzania napojów, esencje do napojów, ekstrakty do napojów, **33** napoje alkoholowe, napoje alkoholowe na bazie owoców, napoje alkoholowe zawierające owoce, likiery, miód pitny, ekstrakty i esencje alkoholowe, ekstrakty owocowe z alkoholem, wina, wódki, **35** usługi reklamowe na rzecz osób trzecich, promocja sprzedaży na rzecz osób trzecich, rozpowszechnianie materiałów reklamowych, reklama za pośrednictwem sieci komputerowej, Internetu, Intranetu, wspieranie i promowanie działalności społecznej, kulturalnej, naukowej i oświatowej; usługi badania rynku i opinii publicznej, organizowanie wystaw, targów i konkursów w celach reklamowych i handlowych, przygotowywanie audiowizualnych i multimedialnych prezentacji do wykorzystania w reklamie, usługi rejestracji, transkrypcji, składu, kompilacji i systematyzacji informacji tekstowej i obrazowej przesyłanej przy pomocy komputera, terminali komputerowych, poczty elektronicznej, sieci Internet i Intranet, cyfrowo, **38** usługi transmisji danych i wiadomości, przesyłanie informacji tekstowej i obrazowej za pomocą komputera; internetowy serwis informacyjny, przydzielanie dostępu do baz danych, udostępnianie internetowego forum dyskusyjnego, **41** organizowanie i prowadzenie konkursów edukacyjnych i rozrywkowych, organizowanie plebiscytów, przyznawanie nagród w dziedzinie sztuki, fotografii, muzyki, literatury, polityki, nauki, techniki, rozrywki, filmu, audycji radiowych i telewizyjnych, organizowanie loterii, organizowanie i prowadzenie balów, koncertów, organizowanie pokazów i wystaw, targów i ekspozycji tematycznych z zakresu sztuki, kultury, edukacji i rozrywki, usługi informacji o edukacji, o imprezach rozrywkowych, **42** przygotowywanie serwisów internetowych, administrowanie stronami internetowymi, tworzenie i utrzymywanie stron internetowych dla osób trzecich, umożliwianie wielu użytkownikom dostępu do zbioru informacji za pośrednictwem sieci komputerowej, Internetu, Intranetu; udostępnianie stron internetowych w celu dostępu i pozyskiwania informacji.

(111) **258567** (220) 2011 12 21 (210) 394394
 (151) 2013 06 19 (441) 2012 03 26
 (732) ROSICKI BOGDAN, Poznań, PL.
 (540)



Kolor znaku: biały, ciemnoczerwony, czarny

(531) 26.4.1, 27.5.1, 29.1.13

(510), (511) **35** agencje informacji handlowej, agencje reklamowe, analizy kosztów, analizy rynkowe, audyt, organizowanie sprzedaży w trybie aukcji i przetargów publicznych, badania marketingowe, badania opinii publicznej, badania rynku, badania w dziedzinie działalności gospodarczej, biura (wynajmowanie maszyn i urządzeń), doradztwo specjalistyczne w sprawach działalności gospodarczej, doradztwo w zakresie organizowania i prowadzenia działalności gospodarczej, ekonomiczne prognozy handlowe, informacje i porady udzielane konsumentom jako punkty informacji konsumenckiej, pozyskiwanie danych do komputerowych baz danych, systematyzacja danych komputerowych baz danych, komputerowe zarządzanie plikami, księgowość, uaktualnianie materiałów reklamowych, prezentowanie produktów w mediach, dla celów sprzedaży detalicznej, rozpowszechnienie ogłoszeń reklamowych, doradztwo dotyczące organizowania działalności gospodarczej, przygotowywanie zeznań podatkowych, pozyskiwanie informacji o działalności gospodarczej, publikowanie tekstów sponsorowanych, rachunkowość, reklama, reklama za pośrednictwem sieci komputerowej, wynajmowanie przestrzeni reklamowej, udzielanie porad konsumentom, **42** wynajmowanie [udostępnianie] zasobów serwerów [sieci komputerowej], tworzenie i utrzymywanie stron internetowych dla osób trzecich, powielanie oprogramowania komputerowego, projektowanie oprogramowania komputerowego, wypożyczanie oprogramowania komputerowego, doradztwo w zakresie oprogramowania komputerowego, aktualizacja oprogramowania komputerowego, opracowywanie projektów technicznych, kontrola jakości, konwersja danych lub dokumentów na formę elektroniczną, **45** badania prawne, usługi prawne, doradztwo w sprawach bezpieczeństwa, doradztwo w zakresie własności intelektualnej, licencjonowanie własności intelektualnej, media, zarządzanie prawami autorskimi, rejestrowanie nazw domen [usługi prawne], usługi pomocy w sprawach spornych, licencjonowanie programów komputerowych [usługi prawne].

(111) **258568** (220) 2012 01 23 (210) 395524
 (151) 2013 08 02 (441) 2012 05 07
 (732) SULIMAR SPÓŁKA Z OGRANICZONĄ ODPOWIEDZIALNOŚCIĄ,
 Piotrków Trybunalski, PL.
 (540)



Kolor znaku: biały, ciemnoczerwony, czarny, czerwony, zielony, złoty
 (531) 3.7.3, 5.7.2, 25.1.15, 25.1.18, 27.5.1, 29.1.15

(510), (511) **32** piwo; napoje piwne, wody mineralne i gazowane oraz inne napoje bezalkoholowe; napoje smakowe na bazie wody, napoje owocowe i soki owocowe; syropy i inne preparaty do produkcji napojów, **33** napoje alkoholowe (z wyjątkiem piwa) w tym wina owocowe, napoje zawierające wino, napoje winopodobne, fermentowane napoje winopodobne, likiery, nalewki, nalewki owocowe, aperitify, koktajle, wódki, napoje spirytusowe, wszystkie napoje alkoholowe, wina gronowe, wyroby winiarskie.

(111) **258569** (220) 2012 01 23 (210) 395527
 (151) 2013 08 02 (441) 2012 05 07
 (732) SULIMAR SPÓŁKA Z OGRANICZONĄ ODPOWIEDZIALNOŚCIĄ,
 Piotrków Trybunalski, PL.
 (540)



Kolor znaku: biały, czarny, czerwony, pomarańczowy, srebrny, szary, zielony, złoty

(531) 3.7.3, 5.7.11, 5.7.22, 25.1.15, 25.1.18, 27.5.1, 29.1.15

(510), (511) **32** piwo; napoje piwne, wody mineralne i gazowane oraz inne napoje bezalkoholowe; napoje smakowe na bazie wody, napoje owocowe i soki owocowe; syropy i inne preparaty do produkcji napojów, **33** napoje alkoholowe (z wyjątkiem piwa) w tym wina owocowe, napoje zawierające wino, napoje winopodobne, fermentowane napoje winopodobne, likiery, nalewki, nalewki owocowe, aperitify, koktajle, wódki, napoje spirytusowe, wszystkie napoje alkoholowe, wina gronowe, wyroby winiarskie.

(111) **258570** (220) 2012 01 23 (210) 395530
 (151) 2013 08 02 (441) 2012 05 07
 (732) SULIMAR SPÓŁKA Z OGRANICZONĄ ODPOWIEDZIALNOŚCIĄ,
 Piotrków Trybunalski, PL.
 (540)



Kolor znaku: biały, czarny, czerwony, złoty, żółty

(531) 3.4.5, 3.4.13, 3.7.3, 25.1.15, 25.1.18, 27.5.1, 29.1.15

(510), (511) **32** piwo; napoje piwne, wody mineralne i gazowane oraz inne napoje bezalkoholowe; napoje smakowe na bazie wody, napoje owocowe i soki owocowe; syropy i inne preparaty do produkcji napojów, **33** napoje alkoholowe (z wyjątkiem piwa) w tym wina owocowe, napoje zawierające wino, napoje winopodobne, fermentowane napoje winopodobne, likiery, nalewki, nalewki owocowe, aperitify, koktajle, wódki, napoje spirytusowe, wszystkie napoje alkoholowe, wina gronowe, wyroby winiarskie.

(111) **258571** (220) 2012 01 23 (210) 395532
(151) 2013 08 02 (441) 2012 05 07
(732) SULIMAR SPÓŁKA Z OGRANICZONĄ ODPOWIEDZIALNOŚCIĄ, Piotrków Trybunalski, PL.
(540)



Kolor znaku: biały, czerwony, jasnozielony, zielony

(531) 5.7.16, 26.11.1, 26.11.9, 27.5.1, 29.1.13

(510), (511) **32** piwo; napoje piwne, wody mineralne i gazowane oraz inne napoje bezalkoholowe; napoje smakowe na bazie wody, napoje owocowe i soki owocowe; syropy i inne preparaty do produkcji napojów, **33** napoje alkoholowe (z wyjątkiem piwa) w tym wina owocowe, napoje zawierające wino, napoje winopodobne, fermentowane napoje winopodobne, likiery, nalewki, nalewki owocowe, aperitify, koktajle, wódki, napoje spirytusowe, wszystkie napoje alkoholowe, wina gronowe, wyroby winiarskie.

(111) **258572** (220) 2012 02 16 (210) 396818
(151) 2013 06 18 (441) 2012 05 21
(732) ULTIMO SPÓŁKA Z OGRANICZONĄ ODPOWIEDZIALNOŚCIĄ, Wrocław, PL.
(540)



Kolor znaku: szary, czarny, czerwony

(531) 18.1.14, 18.1.19, 27.5.1, 29.1.13

(510), (511) **36** usługi finansowe, obrót i pośrednictwo w obrocie wierzytelnościami, doradztwo i pośrednictwo ubezpieczeniowe, doradztwo i pośrednictwo finansowe, ściąganie należności, szacowanie oraz zarządzanie nieruchomościami, usługi powiernicze, doradztwo i pośrednictwo kredytowe, operacje walutowe, **38** łączność poprzez terminale komputerowe, przesyłanie informacji poprzez łącza informatyczne i telefoniczne, przydzielanie dostępu do baz danych, udostępnianie internetowego forum dyskusyjnego, usługi ogłoszeń elektronicznych, udostępnianie platformy internetowej służącej do nawiązywania kontaktów, **42** publikowanie ofert obrotu wierzytelnościami.

(111) **258573** (220) 2012 02 16 (210) 396818
(151) 2013 06 18 (441) 2012 05 21
(732) ULTIMO SPÓŁKA Z OGRANICZONĄ ODPOWIEDZIALNOŚCIĄ, Wrocław, PL.
(540) marketdlugow.pl

(510), (511) **36** usługi finansowe, obrót i pośrednictwo w obrocie wierzytelnościami, doradztwo i pośrednictwo ubezpieczeniowe, doradztwo i pośrednictwo finansowe, ściąganie należności, szacowanie oraz zarządzanie nieruchomościami, usługi powiernicze, doradztwo i pośrednictwo kredytowe, operacje walutowe, **38** łączność poprzez terminale komputerowe, przesyłanie informacji poprzez łącza informatyczne i telefoniczne, przydzielanie dostępu do baz danych, udostępnianie internetowego forum dyskusyjnego, usługi ogłoszeń elektronicznych, udostępnianie platformy internetowej służącej do nawiązywania kontaktów, **42** publikowanie ofert obrotu wierzytelnościami.

(111) **258574** (220) 2012 03 05 (210) 397575
(151) 2013 08 02 (441) 2012 06 18
(732) SUMMA LINGUAE SPÓŁKA AKCYJNA, Kraków, PL.
(540)



Kolor znaku: czarny, niebieski, czerwony, zielony, jasnofioletowy, żółty, różowy, pomarańczowy, ciemnofioletowy

(531) 24.17.1, 27.5.1, 29.1.15

(510), (511) **16** materiały do nauczania z wyjątkiem aparatów, przybory szkolne jako artykuły piśmienne, **35** obróbka tekstów, usługi edycji tekstów, **41** edukacja, informacja o edukacji, nauczanie, organizowanie i prowadzenie konferencji, organizowanie i prowadzenie kongresów, organizowanie i prowadzenie seminariów, organizowanie i prowadzenie sympozjów, sprawdziany edukacyjne, usługi pisania tekstów innych niż reklamowe, tłumaczenia.

(111) **258575** (220) 2012 03 05 (210) 397581
(151) 2013 08 02 (441) 2012 06 18
(732) SUMMA LINGUAE SPÓŁKA AKCYJNA, Kraków, PL.
(540)



Kolor znaku: zielony, niebieski, żółty, biały

(531) 26.5.4, 27.5.1, 29.1.14

(510), (511) **16** materiały do nauczania z wyjątkiem aparatów, przybory szkolne jako artykuły piśmienne, **35** obróbka tekstów, usługi edycji tekstów, **41** edukacja, informacja o edukacji, nauczanie, organizowanie i prowadzenie konferencji, organizowanie i prowadzenie kongresów, organizowanie i prowadzenie seminariów, organizowanie i prowadzenie sympozjów, sprawdziany edukacyjne, usługi pisania tekstów innych niż reklamowe, tłumaczenia.

(111) **258576** (220) 2012 03 12 (210) 397947
(151) 2013 08 06 (441) 2012 06 18
(732) SULIMAR SPÓŁKA Z OGRANICZONĄ ODPOWIEDZIALNOŚCIĄ, Piotrków Trybunalski, PL.
(540)



Kolor znaku: żółty, brązowy, złoty, czerwony, biały, jasnobrązowy
(531) 2.1.4, 3.13.2, 3.13.4, 5.7.2, 7.1.1, 9.1.10, 24.1.11, 25.1.15, 26.1.4, 26.1.16, 26.4.2, 27.5.1, 29.1.15

(510), (511) **32** piwo; napoje piwne, wody mineralne i gazowane oraz inne napoje bezalkoholowe; napoje smakowe na bazie wody, napoje owocowe i soki owocowe; syropy i inne preparaty do produkcji napojów, **33** napoje alkoholowe (z wyjątkiem piwa), w tym wina owocowe, napoje zawierające wino, napoje winopodobne, fermentowane napoje winopodobne, likiery, nalewki, nalewki owocowe, aperitify, koktajle, wódki, napoje spirytusowe, wszystkie napoje alkoholowe, wina gronowe, wyroby winiarskie.

(111) **258577** (220) 2012 03 12 (210) 397948
(151) 2013 08 06 (441) 2012 06 18
(732) SULIMAR SPÓŁKA Z OGRANICZONĄ ODPOWIEDZIALNOŚCIĄ, Piotrków Trybunalski, PL.

(540)



Kolor znaku: jasnożółty, niebieski, złoty, czerwony, biały

(531) 2.1.4, 5.7.2, 7.1.1, 9.1.10, 24.1.3, 24.1.11, 25.1.15, 26.1.2, 26.1.4, 26.1.16, 27.5.1, 29.1.15

(510), (511) **32** piwo; napoje piwne, wody mineralne i gazowane oraz inne napoje bezalkoholowe; napoje smakowe na bazie wody, napoje owocowe i soki owocowe; syropy i inne preparaty do produkcji napojów, **33** napoje alkoholowe (z wyjątkiem piwa), w tym wina owocowe, napoje zawierające wino, napoje winopodobne, fermentowane napoje winopodobne, likiery, nalewki, nalewki owocowe, aperitify, koktajle, wódki, napoje spirytusowe, wszystkie napoje alkoholowe, wina gronowe, wyroby winiarskie.

(111) **258578** (220) 2012 03 20 (210) 398326
 (151) 2013 06 17 (441) 2012 07 02
 (732) ALFA OSIEDLA SPÓŁKA Z OGRANICZONĄ
 ODPOWIEDZIALNOŚCIĄ, Gdańsk, PL.
 (540)



Kolor znaku: zielony

(531) 5.1.1, 29.1.3

(510), (511) **35** pośrednictwo handlowe, reklama z wykorzystaniem metod słownych, dźwiękowych, audiowizualnych i multimedialnych oraz sieci komputerowych, rozpowszechnianie, dystrybucja, uaktualnianie oraz wynajmowanie materiałów reklamowych; organizowanie, prowadzenie i obsługa kampanii reklamowych, akcji promocyjnych, pokazów towarów, prezentacji; organizowanie targów i wystaw w celach handlowych i/lub reklamowych; usługi w zakresie doradztwa we wszelkich sprawach związanych z prowadzeniem działalności gospodarczej i zarządzaniem przedsiębiorstwem, **36** usługi w zakresie zarządzania, administrowania oraz obsługi nieruchomości; pośrednictwo w sprawach obrotu nieruchomości; usługi w zakresie sprzedaży nieruchomości: usługi i pośrednictwo finansowe, ubezpieczenia, doradztwo finansowe i ubezpieczeniowe; usługi w zakresie zarządzania mieniem oraz majątkiem; usługi wyceny mienia i majątku, **37** usługi budowlane i budowlano-remontowe; budownictwo specjalistyczne; wznoszenie budynków mieszkalnych i użytkowych oraz wykonywanie obiektów inżynierii wodnej i lądowej niezbędnych do prawidłowego korzystania z tychże budynków; usługi instalacyjne w zakresie wykonawstwa instalacji elektrycznych, grzewczych, wentylacyjnych, sanitarnych i wodnych; informacja i doradztwo budowlane; nadzór budowlany; wynajem pojazdów i sprzętu budowlanego.

(111) **258579** (220) 2012 03 20 (210) 398327
 (151) 2013 06 14 (441) 2012 07 02
 (732) ALFA OSIEDLA SPÓŁKA Z OGRANICZONĄ
 ODPOWIEDZIALNOŚCIĄ, Gdańsk, PL.
 (540)



Kolor znaku: biały, zielony

(531) 5.1.1, 5.1.5, 29.1.12

(510), (511) **35** pośrednictwo handlowe, reklama z wykorzystaniem metod słownych, dźwiękowych, audiowizualnych i multimedialnych oraz sieci komputerowych, rozpowszechnianie, dystrybucja, uaktualnianie oraz wynajmowanie materiałów reklamowych; organizowanie, prowadzenie i obsługa kampanii reklamowych, akcji promocyjnych, pokazów towarów, prezentacji; organizowanie targów i wystaw w celach handlowych i/lub reklamowych; usługi w zakresie doradztwa we wszelkich sprawach związanych z prowadzeniem działalności gospodarczej i zarządzaniem przedsiębiorstwem, **36** usługi w zakresie zarządzania, administrowania oraz obsługi nieruchomości; pośrednictwo w sprawach obrotu nieruchomości; usługi w zakresie sprzedaży nieruchomości: usługi i pośrednictwo finansowe, ubezpieczenia, doradztwo finansowe i ubezpieczeniowe; usługi w zakresie zarządzania mieniem oraz majątkiem; usługi wyceny mienia i majątku, **37** usługi budowlane i budowlano-remontowe; budownictwo specjalistyczne; wznoszenie budynków mieszkalnych i użytkowych oraz wykonywanie obiektów inżynierii wodnej i lądowej niezbędnych do prawidłowego korzystania z tychże budynków; usługi instalacyjne w zakresie wykonawstwa instalacji elektrycznych, grzewczych, wentylacyjnych, sanitarnych i wodnych; informacja i doradztwo budowlane; nadzór budowlany; wynajem pojazdów i sprzętu budowlanego.

(111) **258580** (220) 2012 04 10 (210) 399171
 (151) 2013 06 10 (441) 2012 07 16
 (732) GLENMARK PHARMACEUTICALS S.R.O, Prague, CZ.
 (540) SURVAL
 (510), (511) **05** preparaty farmaceutyczne zawierające rosuwastatynę, w szczególności w zakresie leczenia hipercholesterolemii i zapobiegania zdarzeniom sercowo-naczyniowym.

(111) **258581** (220) 2012 04 13 (210) 399357
 (151) 2013 08 06 (441) 2012 07 16
 (732) OBSHCHESTVO S DOPOLNITELNOY OTVETSTVENNOSTYU
 «LAKBI», Brześć, BY.
 (540) LAKBI
 (510), (511) **25** odzież, obuwie, nakrycia głowy, **35** reklama, zarządzanie w działalności gospodarczej, administrowanie działalności gospodarczej, prace biurowe.

(111) **258582** (220) 2012 04 16 (210) 399495
 (151) 2013 06 07 (441) 2012 07 30
 (732) FARMACEUTYCZNA SPÓŁDZIELNIA PRACY GALENA,
 Wrocław, PL.
 (540)



Kolor znaku: niebieski, biały

(531) 24.17.5, 26.11.1, 26.11.5, 26.11.8, 27.5.1, 27.7.1, 29.1.12

(510), (511) **05** substancje dietetyczne do celów leczniczych, suplementy diety uzupełniające niedobory witaminy B12 i kwasu foliowego u osób stosujących leki przeciwcukrzycowe.

(111) **258583** (220) 2012 04 24 (210) 399755
 (151) 2013 07 19 (441) 2012 07 30
 (732) ROSSOCHACKI JACEK JAROSS, Poznań, PL.
 (540)



Kolor znaku: niebieski, czarny, szary, biały

(531) 1.1.1, 26.4.2, 27.5.1, 29.1.14

(510), (511) **30** przekąski na bazie zbożowej; chrupki zbożowe, chipsy na bazie zbożowej, kukurydza prażona; napoje na bazie kawy, herbaty, kakao, czekolady, **32** piwo; napoje bezalkoholowe; preparaty do sporządzania napojów, **35** usługi w zakresie reklamy; ogłoszenia reklamowe dotyczące sprzedaży środków spożywczych, piwa, napojów alkoholowych i bezalkoholowych; usługi sprzedaży hurtowej, detalicznej, wysyłkowej i za pośrednictwem Internetu w branży artykułów spożywczych i napojów; internetowe przekazywanie informacji tekstowej i obrazowej na temat sprzedaży artykułów spożywczych i napojów; organizowanie wystaw w celach handlowych lub reklamowych, pokazy towarów, informacja handlowa, doradztwo handlowe (outsourcing).

(111) **258584** (220) 2012 05 15 (210) 400404
(151) 2013 06 13 (441) 2012 08 27
(732) CENTRUM ZASOBÓW CYFROWYCH SPÓŁKA
Z OGRANICZONĄ ODPOWIEDZIALNOŚCIĄ, Warszawa, PL.
(540)



Kolor znaku: ciemnoszary, żółty
(531) 26.1.2, 26.1.18, 27.5.1, 29.1.12

(510), (511) **35** analizy rynkowe, badania marketingowe, badania rynku, badania w dziedzinie działalności gospodarczej, wynajmowanie maszyn i urządzeń dla biur, dystrybucja materiałów reklamowych w postaci próbek, druków, prospektów, broszur, edytorskie usługi w dziedzinie reklamy, pozyskiwanie danych do komputerowych baz danych, systematyzacja danych w komputerowych bazach danych, komputerowe zarządzanie plikami, uaktualnianie materiałów reklamowych, rozpowszechnianie ogłoszeń reklamowych, wyszukiwanie informacji dla osób trzecich w plikach komputerowych, prezentowanie produktów w mediach dla celów sprzedaży detalicznej, reklama radiowa, reklama, reklama za pośrednictwem sieci komputerowej, wyszukiwanie w komputerowych bazach danych, zarządzanie zbiorami informatycznymi, **41** komputerowe przygotowanie materiałów do publikacji, montaż taśm wideo, usługi obrazów cyfrowych, sporządzanie napisów do filmów w wersji oryginalnej, udostępnianie publikacji elektronicznych on-line, nie do pobierania z sieci komputerowych, **42** elektroniczna konwersja danych lub programów, programowanie komputerów, programowanie systemów komputerowych, wypożyczanie komputerów, konwersja danych lub dokumentów na formę elektroniczną, wynajmowanie i udostępnianie zasobów sieciowych i serwerów.

(111) **258585** (220) 2012 05 15 (210) 400405
(151) 2013 06 13 (441) 2012 08 27
(732) CENTRUM ZASOBÓW CYFROWYCH SPÓŁKA
Z OGRANICZONĄ ODPOWIEDZIALNOŚCIĄ, Warszawa, PL.
(540)



Kolor znaku: ciemnoszary, żółty
(531) 26.4.2, 27.5.1, 29.1.12

(510), (511) **35** analizy rynkowe, badania marketingowe, badania rynku, badania w dziedzinie działalności gospodarczej, wynajmowanie maszyn i urządzeń dla biur, dystrybucja materiałów reklamowych w postaci próbek, druków, prospektów, broszur, edytorskie usługi w dziedzinie reklamy, pozyskiwanie danych do komputerowych baz danych, systematyzacja danych w komputerowych bazach danych, komputerowe zarządzanie plikami, uaktualnianie materiałów rekl-

mowych, rozpowszechnianie ogłoszeń reklamowych, wyszukiwanie informacji dla osób trzecich w plikach komputerowych, prezentowanie produktów w mediach dla celów sprzedaży detalicznej, reklama radiowa, reklama, reklama za pośrednictwem sieci komputerowej, wyszukiwanie w komputerowych bazach danych, zarządzanie zbiorami informatycznymi, **41** komputerowe przygotowanie materiałów do publikacji, montaż taśm wideo, usługi obrazów cyfrowych, sporządzanie napisów do filmów w wersji oryginalnej, udostępnianie publikacji elektronicznych on-line, nie do pobierania z sieci komputerowych, **42** elektroniczna konwersja danych lub programów, programowanie komputerów, programowanie systemów komputerowych, wypożyczanie komputerów, konwersja danych lub dokumentów na formę elektroniczną, wynajmowanie i udostępnianie zasobów sieciowych i serwerów.

(111) **258586** (220) 2012 05 22 (210) 400689
(151) 2013 07 03 (441) 2012 08 27
(732) ENGLAND.PL SPÓŁKA Z OGRANICZONĄ
ODPOWIEDZIALNOŚCIĄ, Koszalin, PL.
(540)



(531) 3.1.1, 3.3.1, 3.3.24, 4.3.9

(510), (511) **35** ogłoszenia reklamowe, reklama, **36** bankowe, finansowe, informacje finansowe, transakcje finansowe, walutowe, **38** przesyłanie informacji za pomocą komputera.

(111) **258587** (220) 2012 05 22 (210) 400692
(151) 2013 07 03 (441) 2012 08 27
(732) ENGLAND.PL SPÓŁKA Z OGRANICZONĄ
ODPOWIEDZIALNOŚCIĄ, Koszalin, PL.
(540)



Kolor znaku: niebieski

(531) 3.1.1, 3.3.1, 3.3.24, 4.3.9, 29.1.4

(510), (511) **35** ogłoszenia reklamowe, reklama, **36** bankowe, finansowe, informacje finansowe, transakcje finansowe, walutowe, **38** przesyłanie informacji za pomocą komputera.

(111) **258588** (220) 2012 05 28 (210) 400943
(151) 2013 06 20 (441) 2012 09 10
(732) XCOMP SPÓŁKA Z OGRANICZONĄ ODPOWIEDZIALNOŚCIĄ
SPÓŁKA KOMANDYTOWA, Szczecin, PL.
(540)



Kolor znaku: brązowy, biały

(531) 26.4.2, 26.13.25, 27.5.1, 29.1.12

(510), (511) **09** elektroniczne płytki kopiujące (drukujące), procesory obrazów półtonalnych typu BI, szybkie procesory koloru, urządzenia instalacji elektrycznej, kable elektryczne, przewody elektryczne, kanały podłogowe głównie dla domowej instalacji kablowej, aparatura sterownicza, ochronniki obwodów, aparatura łączeniowa, elektryczne skrzynki przyłączeniowe, urządzenia do nagrywania, transmisji i reprodukcji dźwięku lub obrazu, płyty, (dyski) z nagraniami, napędy taśm, urządzenia do kopiowania mikro-kaset, odtwarzacze dysków kompaktowych, programy komputerowe nagrane na dyski kompaktowe, korektory graficzne, słuchawki, dźwiękowe regulatory czasowe, mikrofony, zestawy audio (odtwarzacz dysków kompaktowych i magnetofonowych), cyfrowe procesory dźwięku, magnetofony na cyfrowe kasety magnetofonowe, zdalnie sterowane urządzenia kontrolne, odtwarzacze stereofoniczne płyt kompaktowych video, programy komputerowe video na płytach kompaktowych, magnetowidy kompaktowe, wielolaserowe odtwarzacze dysków, urządzenia video zapisujące na dyskietkach, drukarki kolorowe, kolorowe systemy wideo do wielkich wyświetlaczy, urządzenia do optycznego zapisywania i powielania danych, kontrolne pola pamięci, kasetowe systemy biblioteczne, pamięci masowe, dyski twarde, tablice świetlne, programy komputerowe na dyskach optycznych, maszyny i urządzenia do obsługi dysków optycznych, urządzenia automatycznie zmieniające dyski optyczne, kasety zewnętrzne na dyski optyczne, systemy sterujące do dysków optycznych, urządzenia i aparaty stosowane w łączności, systemy komutacyjne do telefaksów, systemy poczty akustycznej, przenośne systemy komunikacyjne, urządzenia wyświetlające z zastosowaniem diod elektroluminescencyjnych, urządzenia mikrofalowe, wizyjne systemy telekonferencyjne, systemy lokalnej sieci komputerowej, przełączniki czasowe, programowane urządzenia kontrolne, dławiki szeregowo, sprzęt przetwarzający dane, komputery i ich urządzenia peryferyjne, czytniki kart, czytniki kodów kreskowych, systemy gromadzenia danych, skanery obrazu dla komputerów osobistych, urządzenia realizujące operacje zapisu sprzężone z czytnikiem kart, drukarki, napędy dyskietek, procesory tekstowe, terminale danych, terminale gromadzenia danych, elektroniczne kasy sklepowe, systemy projektowania, wytwarzania wspomaganego komputerowo (CAD/CAM systems), komputery, maszyny liczące, plotery, napędy CD ROM i DVD, elektryczne systemy ewidencjonowania, pełne klawiatury, urządzenia peryferyjne do komputerów, oprogramowanie do komputerów, odtwarzacze dysków multimedialnych pracujące w systemie interaktywnym, oprogramowanie do odtwarzaczy dysków multimedialnych, gry-video, zewnętrzne nośniki danych, kasety video, dyskietki, dyski optyczne, karty z układami scalonymi, kasety zewnętrzne RQM i RAM, analizatory logiczne, liczniki elektryczne, czujniki półprzewodnikowe i magnetyczne, czujniki pozycji, temperatury i wilgotności, diody, tranzystory, układy scalone, układy o wielkiej skali integracji, urządzenia pamięci półprzewodnikowych, mikrokomputery jednoukładowe, magnetrony, kondensatory, procesory obrazów półtonalnych, napędy taśm komputerowych (streamery), zasilacze, rezonatory kwarcowe, drukowane i okablowane płytki, układy sprzęgające, filtry, hybrydowe, układy scalone, termistory, kodery, czytniki optyczne, dyski obliczeniowe, kompaktowe, laserowe i komputerowe, centra obliczeniowe i składowania danych komputerowych-macierze dyskowe, klucze cyfrowe na kartach typu SMART, COMPACT FLESH, centra weryfikacji kluczy cyfrowych, farmy serwerów (klastry), systemy i urządzenia kryptograficzne, tokeny (tony) szyfrujące, mobilne nośniki pamięci, karty mikroprocesorowe, zintegrowane karty z obwodami stosowane jako karty inteligentne, urządzenia do przetwarzania informacji, karty magnetyczne do identyfikacji osób, algorytmy kryptograficzne, systemy detekcji intruzów, systemy uwierzytelniania użytkownika, komponent techniczny w urządzeniu do składowania podpisu elektronicznego, **35** zgrupowanie na rzecz osób trzecich różnych towarów pozwalające nabywcy je oglądać i kupować w sklepie z maszynami i urządzeniami biurowymi, z komputerami i urządzeniami elektronicznymi do komputerów oraz programów komputerowych i literatury z dziedziny informatyki, reklama osób trzecich za pośrednictwem sieci teleinformatycznych, doradztwo w zakresie zarządzania, organizowania i prowadzenia działalności gospodarczej, **36** usługi w zakresie kupna, sprzedaży oraz dzierżawy i wynajmu nieruchomości, **37** usługi dotyczące instalacji, serwisowania i naprawy sprzętu komputerowego i urządzeń współpracujących z komputerem, instalacja i naprawy sieci komputerowych, montażu komputerów i urządzeń elektronicznych do komputerów, usługi serwisowe dotyczące komputerów, **38** usługi w zakresie informacji

o telekomunikacji, przesyłanie informacji, komputerowa łączność poprzez sieć światłowodów i terminale komputerowe, poczta elektroniczna, usługi połączenia i trasy połączeń dla telekomunikacji, przekaz satelitarnej, wypożyczanie aparatury do przesyłania informacji, przydzielanie dostępu do światowej sieci komputerowej, obsługa telekonferencji, wypożyczanie modemów, urządzeń do przesyłania informacji oraz urządzeń telekomunikacyjnych, **41** usługi edukacyjne dotyczące kursów i szkoleń w zakresie informatyki, obsługi komputerów ich programowania i budowy sieci komputerowej, **42** usługi w zakresie przetwarzania danych na komputerach, programowania komputerów, wypożyczanie komputerów, usługi w zakresie projektowania i tworzenia sieci komputerowych (LAN, MAN, WAN), analizy systemów komputerowych, analizy i badania w zakresie wydajności i przepustowości oraz awaryjności sieci teleinformatycznych, projektowanie i wdrażanie maszyn i urządzeń kryptograficznych, teleinformatycznych i telekomunikacyjnych, projektowanie i wdrażanie sieci teleinformatycznych, projektowanie, wykonywanie stron WWW, wynajem sprzętu teleinformatycznego, projektowanie, wdrażanie oraz utrzymanie systemów bazodanowych, doradztwo specjalistyczne w zakresie sprzętu komputerowego.

(111) **258589** (220) 2012 06 04 (210) 401229

(151) 2013 06 24 (441) 2012 09 10

(732) TACTICA PHARMACEUTICALS SPÓŁKA Z OGRANICZONĄ ODPOWIEDZIALNOŚCIĄ, Gliwice, PL.

(540) PRENATICA

(510), (511) **03** kosmetyki, produkty kosmetyczne, **05** produkty farmaceutyczne i weterynaryjne, **10** aparatura i instrumenty chirurgiczne, medyczne, stomatologiczne i weterynaryjne artykuły ortopedyczne.

(111) **258590** (220) 2012 06 05 (210) 401302

(151) 2013 07 29 (441) 2012 09 10

(732) MACMA POLSKA SPÓŁKA Z OGRANICZONĄ ODPOWIEDZIALNOŚCIĄ, Byków, PL.

(540)



Kolor znaku: czarny, złoty

(531) 27.5.1, 27.5.14, 27.5.25, 29.1.12

(510), (511) **35** usługi doradztwa w zakresie marketingu, reklamy i promocji sprzedaży, usługi w zakresie promocji sprzedaży świadczona na rzecz osób trzecich, usługi w zakresie reklamy billboardowej, reklamy za pośrednictwem sieci komputerowej i Internetu, reklamy korespondencyjnej, prasowej, radiowej i telewizyjnej, usługi w zakresie rozpowszechniania ogłoszeń reklamowych, usługi w zakresie reklamy, promocji sprzedaży i marketingu przy wykorzystaniu artykułów promocyjnych i reklamowych, usługi w zakresie organizacji i prowadzenia kampanii reklamowych, promocyjnych i marketingowych z wykorzystaniem artykułów promocyjnych i reklamowych, usługi w zakresie promocji przedsiębiorstwa lub produktu przy wykorzystaniu artykułów promocyjnych i reklamowych, usługi w zakresie organizacji targów, wystaw, konferencji i imprez w celach handlowych i reklamowych; usługi w zakresie sprzedaży, dystrybucji i rozpowszechniania artykułów promocyjnych i reklamowych, usługi w zakresie importu artykułów promocyjnych i reklamowych; usługi w zakresie sprzedaży detalicznej i sprzedaży za pośrednictwem Internetu różnorodnych towarów, mianowicie artykułów i produktów spożywczych, rolnych, ogrodniczych i leśnych, napojów alkoholowych i bezalkoholowych, wyrobów tytoniowych, włókienniczych i tekstylnych, z tworzywa sztucznego, drewna, porcelanowych, ceramicznych, szklanych, metalowych, gumowych, mebli, artykułów wyposażenia i wykończenia wnętrz, przyborów kuchennych

i gospodarstwa domowego oraz pojemników, produktów chemicznych, higienicznych, toaletowych, kosmetycznych, farmaceutycznych, weterynaryjnych, dla dzieci, motoryzacyjnych, turystycznych, sportowych, gier i zabawek, telekomunikacyjnych, informatycznych, budowlanych, przemysłowych, urządzeń grzewczych, oświetleniowych, chłodzących, sanitarnych, dekoratorskich, artykułów piśmiennych, papierowych, wyrobów jubilerskich, biżuteryjnych, zegarmistrzowskich, produktów pirotechnicznych, chirurgicznych, medycznych, stomatologicznych, ortopedycznych, wyrobów wzornictwa przemysłowego, myśliwskich, wędkarskich, dla zwierząt, odzieżowych, skórzanych, krawieckich, instrumentów muzycznych, dzieł sztuki, maszyn i obrabiarek, narzędzi i przyrządów ręcznych i elektronicznych, urządzeń i przyrządów naukowych, żeglarskich, geodezyjnych, fotograficznych, kinematograficznych, optycznych, wagowych, pomiarowych, sygnalizacyjnych, kontrolnych, do ratowania życia, do celów dydaktycznych, elektrycznych, transformujących, akumulatorowych, kontrolująco-sterujących, urządzeń do nagrywania, transmisji lub reprodukcji dźwięku lub obrazu, nośników danych, płyt (dysków) z nagraniami, mechanizmów do urządzeń sprzedających uruchamianych przez wrzucenie monety lub uruchamianych za opłatą, kas sklepowych, maszyn liczących, sprzętu przetwarzającego dane, komputerów, urządzeń do gaszenia ognia, sprzętu AGD, RTV, części i akcesoriów do wymienionych artykułów i produktów, **40** usługi w zakresie poligrafii i drukowania, druk sitowy na produktach gotowych i odzieży, tampodruk, termotransfer na produktach gotowych i odzieży, usługi w zakresie grawerowania laserowego, usługi w zakresie znakowania laserowego, usługi w zakresie haftu komputerowego, **42** usługi w zakresie projektowania graficznego.

(111) **258591** (220) 2012 06 11 (210) 401397
 (151) 2013 08 05 (441) 2012 09 24
 (732) BROWARSKI ANDRZEJ MANTAR, Opatów, PL.
 (540)

MANTAR

Kolor znaku: ciemnoniebieski

(531) 27.5.1, 29.1.4

(510), (511) **06** zamknięcia drzwiowe; zamki na zasuwę; zamki metalowe; zasuwę, **09** skrzynki rozdzielcze; skrzynki do przyłączy; skrzynki na baterie; skrzynki akumulatorowe; szafy rozdzielcze.

(111) **258592** (220) 2012 06 11 (210) 401431
 (151) 2013 08 02 (441) 2012 09 24
 (732) STOKROTKA SPÓŁKA Z OGRANICZONĄ
 ODPOWIEDZIALNOŚCIĄ, Lublin, PL.

(540) Pesta

(510), (511) **29** konserwowane, mrożone, suszone i gotowane owoce i warzywa; oleje i tłuszcze jadalne, galaretki, dżemy, kompoty; jaja, mleko, produkty mleczne, **30** tapioka, sago, chleb, cukier, drożdże, proszek do pieczenia; sól, musztarda; ocet, sosy (przyprawy); przyprawy.

(111) **258593** (220) 2012 06 11 (210) 401454
 (151) 2013 08 02 (441) 2012 09 24
 (732) AFLOFARM FARMACJA POLSKA SPÓŁKA Z OGRANICZONĄ
 ODPOWIEDZIALNOŚCIĄ, Pabianice, PL.

(540) ROSTIL

(510), (511) **03** mydła, środki perfumeryjne, olejki eteryczne, kosmetyki, płyny do pielęgnacji włosów, środki do czyszczenia zębów, maści kosmetyczne, **05** produkty farmaceutyczne, środki sanitarne do celów medycznych; substancje dietetyczne do celów leczniczych; suplementy diety; żywność dla niemowląt; zioła lecznicze, ekstrakty roślinne o przeznaczeniu leczniczym, środki odkażające, fungicydy, herbicydy, **29** środki dietetyczne, produkty uzupełniające dietę, żywność dietetyczna-inne niż do celów leczniczych i/lub zdrowotnych; produkty zawierające witaminy i/lub minerały i/lub substancje roślinne-przeznaczone do innych celów niż farmaceutyczny lub leczniczy lub zdrowotny; środki specjalnego przeznaczenia żywieniowego-na bazie produktów zawartych w tej klasie.

(111) **258594** (220) 2012 06 11 (210) 401455
 (151) 2013 08 02 (441) 2012 09 24

(732) AFLOFARM FARMACJA POLSKA SPÓŁKA Z OGRANICZONĄ
 ODPOWIEDZIALNOŚCIĄ, Pabianice, PL.

(540) acti-globin

(510), (511) **03** mydła, środki perfumeryjne, olejki eteryczne, kosmetyki, płyny do pielęgnacji włosów, środki do czyszczenia zębów, maści kosmetyczne, **05** produkty farmaceutyczne, środki sanitarne do celów medycznych; substancje dietetyczne do celów leczniczych; suplementy diety; żywność dla niemowląt; zioła lecznicze, ekstrakty roślinne o przeznaczeniu leczniczym, środki odkażające, fungicydy, herbicydy, **29** środki dietetyczne, produkty uzupełniające dietę, żywność dietetyczna-inne niż do celów leczniczych i/lub zdrowotnych; produkty zawierające witaminy i/lub minerały i/lub substancje roślinne-przeznaczone do innych celów niż farmaceutyczny lub leczniczy lub zdrowotny; środki specjalnego przeznaczenia żywieniowego-na bazie produktów zawartych w tej klasie.

(111) **258595** (220) 2012 06 12 (210) 401464
 (151) 2013 07 23 (441) 2012 09 24

(732) ŻUŁAWNIK MAREK, Warszawa, PL.

(540) BIAFRAPOL

(510), (511) **37** usługi w zakresie wykonywania instalacji przemysłowych, usługi w zakresie budowy konstrukcji metalowych, **42** usługi w zakresie projektowania instalacji przemysłowych.

(111) **258596** (220) 2012 06 14 (210) 401540
 (151) 2013 07 30 (441) 2012 09 24

(732) WARSZAWSKIE ZAKŁADY FARMACEUTYCZNE POLFA SPÓŁKA
 AKCYJNA, Warszawa, PL.

(540) NIVENOL. Nie dopadnie Cię zator gdy stosujesz
 PŁYTKOSEPARATOR.

(510), (511) **05** leki przeciwzakrzepowe doustne dostępne wyłącznie w aptece.

(111) **258597** (220) 2012 06 14 (210) 401552
 (151) 2013 07 31 (441) 2012 09 24

(732) GMINA WĘGLINIEC, Węgliniec, PL.

(540)



Kolor znaku: biały, czarny, niebieski, brązowy, żółty, zielony

(531) 4.5.1, 5.3.2, 5.11.1, 5.11.5, 24.5.1, 26.1.1, 27.5.1, 29.1.15

(510), (511) **35** usługi marketingowe; usługi reklamowe, wynajem miejsca i czasu na ogłoszenia reklamowe; organizowanie wystaw i targów w celach handlowych i reklamowych; prowadzenie salonów wystawienniczych i promocja sprzedaży pamiątek, upominków, wyrobów rzemiosła artystycznego i rzeźb; prowadzenie galerii i promocja sprzedaży fotografii artystycznej, obrazów i reprodukcji dla osób trzecich; profesjonalne zarządzanie działalnością artystyczną; usługi prowadzenia sprzedaży w sklepach i/lub hurtowniach oraz za pośrednictwem strony internetowej towarów takich jak: artykuły ogólnospożywcze, napoje alkoholowe i bezalkoholowe, wyroby tytoniowe, upominki, kosmetyki, wydawnictwa: czasopisma, foldery reklamowe, informatory, kalendarze, książki, poradniki, prospekty i materiały piśmienne, artykuły przemysłowe, odzieżowe i obuwie, towary z branży upominków reklamowych: breloki i znaczki firmowe, chorągiewki, czapki, długopisy, emblematy, flagi, koszulki, medale okolicznościowe, parasole, proporce, otwieracze do butelek, samoprzylepne naklejki; usługi badania rynku i opinii publicznej, **41** organizowanie zawodów i imprez sportowych, rekreacyjnych i sportowo-rekreacyjnych, organizowanie imprez masowych o charakterze sportowym i rozrywkowym, edukacja w dziedzinie sportu

i rekreacji; usługi związane z rozrywką, rekreacją i kulturą fizyczną w zakresie organizowania zabaw, gier rozrywkowych, konkursów, spektakli, gier sportowych, zabaw ruchowych, ćwiczeń gimnastycznych, pływania, ćwiczeń na siłowni; organizowanie imprez rozrywkowych oraz ich scenografii: pikników, festynów, widowisk, przedstawień artystycznych, teatralnych i literackich, koncertów muzycznych, dyskotek, dancinów z grupą muzyczną, występów folklorystycznych, konkursów tanecznych; użytkowanie, obsługa i wynajmowanie obiektów sportowych, stadionów, kortów tenisowych, basenów rehabilitacyjno-rekreacyjnych, sal gimnastycznych i siłowni; wypożyczanie sprzętu sportowego z wyjątkiem pojazdów; organizowanie balów, bankietów, przyjęć, uroczystości, spotkań okolicznościowych na zlecenie osób trzecich polegające na zapewnieniu rozrywki; organizowanie konferencji, kongresów, sympozjów, szkoleń, zjazdów na zlecenie osób trzecich; wypożyczanie sprzętu audiowizualnego, **43** usługi hotelarskie związane z rezerwacją, czasowym zakwaterowaniem oraz wyżywieniem w hotelach, motelach, pensjonatach domach wczasowych i turystycznych; usługi gastronomiczne związane z podawaniem potraw i napojów w barach, kafeteriach, kawiarniach, karczmach, restauracjach, stołówkach; przygotowywanie dań na zamówienie oraz ich dostawa-katering; obsługa imprez promocyjnych, przyjęć, bankietów, zabaw, bali na zlecenie osób trzecich polegająca na zaopatrzeniu w żywność i napoje; wynajmowanie sal na posiedzenia wyposażonych w sprzęt audiowizualny i teleinformatyczny: telefaks, komputer, Internet.

(111) **258598** (220) 2012 06 18 (210) 401611
 (151) 2013 07 31 (441) 2012 09 24
 (732) TRZCIŃSKI PIOTR, WIĘCKOWSKI GRZEGORZ CONTUR 2000
 SPÓŁKA CYWILNA, Lubań, PL.

(540) 2b basic bionics

(510), (511) **10** aparaty, urządzenia i przyrządy do celów rehabilitacyjnych, ortozy, protezy, wkładki ortopedyczne, **42** świadczenie usług inżynierskich (zawartych w tej klasie) i naukowych w dziedzinie mechaniki, biomechaniki, elektromechaniki, bioinżynierii, badania i analizy techniczne w zakresie właściwości materiałów, testowanie materiałów, projektowanie maszyn.

(111) **258599** (220) 2012 06 19 (210) 401727
 (151) 2013 06 18 (441) 2012 09 24
 (732) INV POLAND SPÓŁKA Z OGRANICZONĄ
 ODPOWIEDZIALNOŚCIĄ SPÓŁKA KOMANDYTOWA,
 Kraków, PL.

(540) RUTINUP

(510), (511) **05** dietetyczna żywność przystosowana do celów medycznych.

(111) **258600** (220) 2012 06 20 (210) 401746
 (151) 2013 08 08 (441) 2012 09 24
 (732) NOWAKOWSKI PIOTR ART-INFO, Bydgoszcz, PL.
 (540)



Kolor znaku: żółty, pomarańczowy, czarny

(531) 21.3.25, 26.3.1, 26.3.23, 27.5.1, 29.1.13
 (510), (511) **35** usługi sprzedaży detalicznej i hurtowej, a także w sieci internetowej, elementów do budowy sieci światłowodowych; reklama na rzecz osób trzecich elementów do budowy sieci światłowodowych, **37** usługi w zakresie budowy i układania kabli światłowodowych; konserwacja sieci światłowodów, diagnozowanie ich usterek oraz naprawa; instalowanie sieci światłowodowych oraz aparatów i urządzeń współdziałających z sieciami światłowodowych; serwis sprzętu komputerowego, **42** projektowanie sieci światłowodowych; doradztwo w zakresie budowy sieci światłowodowych; pomiary w sieci światłowodowych.

(111) **258601** (220) 2010 08 18 (210) 374314
 (151) 2013 07 19 (441) 2010 11 22
 (732) DANCE AVENUE Monika Grzelak, Gdańsk, PL.

(540)



(531) 26.4.2, 26.4.22, 27.5.1

(510), (511) **35** usługi w zakresie rozpowszechniania reklam, ogłoszeń reklamowych; reklama za pośrednictwem sieci komputerowej, uaktualnianie materiałów reklamowych, usługi w zakresie tworzenia tekstów reklamowych i sponsorowanych, prezentowanie produktów w mediach dla celów sprzedaży detalicznej, udostępnianie produktów dla celów sprzedaży detalicznej, reklamy korespondencyjne, reklamy radiowe, reklamy telewizyjne; usługi impresariów w zakresie działalności artystycznej, doradztwo w zakresie organizacji i zarządzania działalnością artystyczną, organizowanie wystaw w celach handlowych lub reklamowych, udzielanie porad konsumentom, promocja sprzedaży na rzecz osób trzecich, usługi modeli i modelek w zakresie promocji sprzedaży i reklamy, wynajmowanie nośników reklamowych i przestrzeni reklamowej, usługi zaopatrzenia innych przedsiębiorstw w produkty i usługi, **38** przesyłanie informacji tekstowej i obrazowej za pomocą komputera, dotyczącej materiałów instruktażowych i dydaktycznych oraz publikacji elektronicznych, **39** organizowanie wycieczek; rezerwowanie miejsc na podróże; usługi w zakresie turystyki, **41** usługi artystów teatralno-tanecznych; edukacja w zakresie nauki tańca; doradztwo zawodowe w zakresie edukacji i kształcenia w zakresie nauki tańca; informacja o edukacji tanecznej; usługi związane z organizowaniem i obsługą dyskotek; usługi w zakresie produkcji audycji i programów o tańcach oraz tematyce tanecznej; organizowanie wystaw i pokazów o tańcu i jego nauce; organizowanie konkursów rozrywkowych i zawodów tanecznych; organizowanie i obsługa zjazdów oraz konferencji o charakterze kulturalnym i rozrywkowym; organizowanie i prowadzenie imprez okolicznościowych, kulturalnych oraz spektakli teatralno-tanecznych; organizowanie i prowadzenie imprez: towarzyskich, karnawałowych, sportowo-tanecznych, rodzinnych, zabaw wraz z oprawą muzyczno-taneczną i instruktorów tańca; szkolenie instruktorów tańca; usługi w zakresie prowadzenia teatru tańca; usługi z zakresie prowadzenia klubów i salonów tańca; współorganizowanie parków rozrywki; usługi w zakresie produkcji widowisk tanecznych, pisanie scenariuszy imprez artystycznych; usługi w zakresie prowadzenia zajęć dotyczących regeneracji fizycznej i psychicznej; wypożyczenie nagrań dźwiękowych; usługi w zakresie konsultacji i doradztwa dotyczących tańca i rozrywki; organizowanie i prowadzenie obozów sportowo-tanecznych i tanecznych; organizowanie i prowadzenie warsztatów taneczno-ruchowo-sportowych oraz warsztatów z zakresie choreografii.

(111) **258602** (220) 2011 03 18 (210) 382885
 (151) 2013 07 02 (441) 2011 06 20
 (732) CANAL+CYFROWY SPÓŁKA Z OGRANICZONĄ
 ODPOWIEDZIALNOŚCIĄ, Warszawa, PL.

(540) 1apu-capu

(510), (511) **09** aparaty i przyrządy kinematograficzne, aparaty do rejestracji, przekazu i odtwarzania obrazu i dźwięku, telewizory, radia, komputery i sprzęt komputerowy, dekodery, urządzenia do kodowania, wzmacniacze, sprzęt hi-fi, nagrania dźwiękowe i audiowizualne, gry komputerowe i telewizyjne, kasety, płyty CD, **16** dzienniki, czasopisma, periodyki, broszury, prospekty, druki, książki, plakaty, kalendarze, komiksy, papier, materiały piśmienne, wyroby z papieru, ołówki, kredki, materiały szkolne i do malowania, pieluchy niemowlęce z papieru lub celulozy, **35** usługi reklamowe z wykorzystaniem wszystkich metod słownych, dźwiękowych, audiowizualnych, telewizyjnych, multimedialnych i internetowych, usługi administrowania wszelkimi urządzeniami i środkami transmisji sygnału telewizyjnego polegające na zarządzaniu urządzeniami służącymi do gromadzenia, przetwarzania, transmisji i tworzenia sygnału telewizyjnego, usługi zarządzania, usługą obsługi menedżerskiej polegająca na administrowaniu i zarządzaniu produkcją telewizyjną i filmową, doradztwo w zakresie organizowania i prowadzenia działalności gospodarczej

i zarządzania holdingami, usługi marketingowe, usługi w zakresie produkcji audycji i filmów reklamowych, usługi w zakresie badania opinii rynku, usługi prowadzenia centrum informacyjnego polegające na gromadzeniu, przetwarzaniu i udostępnianiu informacji dotyczących towarów, usług i wydarzeń, organizacja wystaw, targów i konkursów w celach reklamowych i handlowych, prenumerata czasopism, pośrednictwo handlowe, **37** usługi instalowania analogowych i cyfrowych dekodów i urządzeń do odbioru przekazu telewizyjnego; przegląd, konserwacja, naprawa wszelkiego rodzaju urządzeń służących do produkcji telewizyjnej i filmowej, **38** usługi stacji telewizyjnych i radiowych, przekazywanie głosu i obrazu jakąkolwiek techniką, w tym cyfrową, obsługa przekazu fonicznego, transmitowanie obrazu i dźwięku, kodowanie i dekodowanie sygnałów dźwiękowych i wizualnych, rozpowszechnianie i dystrybucja analogowych i cyfrowych programów telewizyjnych telewizji kablowej, naziemnej, satelitarnej dla abonentów, w tym programów kodowanych, kinematograficznych, usług typu płatne seanse filmowe polegające na dystrybuowaniu i rozprowadzaniu programów telewizyjnych, video na życzenie polegające na możliwości wirtualnego wypożyczenia filmów i programów telewizyjnych, usługi wykonywane za pomocą łącz telewizji kablowej, naziemnej, satelitarnej, cyfrowej polegające na gromadzeniu, przetwarzaniu, wysyłaniu i transmisji informacji, dźwięku, obrazu, najem i wypożyczenie dekodów i odbiorników programów zakodowanych i zaszyfrowanych, **41** usługi w zakresie organizowania, nagrywania, montażu, rozpowszechniania i tworzenia nazw audycji radiowych i telewizyjnych polegające na kreowaniu nazw, imprez informacyjnych, muzycznych, rozrywkowych, artystycznych, naukowych, kulturalnych, sportowych, rekreacyjnych, plenerowych, konkursów, pokazów z wykorzystaniem wszystkich metod słownych, dźwiękowych oraz technik audiowizualnych, organizowanie konkursów, konferencji i kongresów, wystaw i targów w celach kulturalnych i edukacyjnych, wydawanie publikacji multimedialnych i internetowych, usługi wydawnicze, **45** usługi administrowania prawami własności intelektualnej, udzielania licencji i pośrednictwa w obrocie prawami własności intelektualnej.

(111) **258603** (220) 2011 11 10 (210) 392705
 (151) 2013 06 18 (441) 2012 02 13
 (732) PREMIUM PARTNERS SPÓŁKA Z OGRANICZONĄ
 ODPOWIEDZIALNOŚCIĄ, Warszawa, PL.
 (540)



Kolor znaku: granatowy, czerwony

(531) 17.2.1, 26.3.1, 27.5.1, 29.1.12
 (510), (511) **36** pośrednictwo ubezpieczeniowe, doradztwo w sprawach ubezpieczeniowych, wycena finansowa w sprawach ubezpieczeniowych, pośrednictwo w zakresie inwestycji kapitałowych, doradztwo w zakresie inwestycji kapitałowych, pośrednictwo w zakresie funduszy inwestycyjnych, doradztwo w zakresie funduszy inwestycyjnych, pośrednictwo w sprawach majątku nieruchomego, doradztwo w sprawach majątku nieruchomego, wycena finansowa w sprawach nieruchomości.

(111) **258604** (220) 2011 12 08 (210) 393811
 (151) 2013 06 14 (441) 2012 03 12
 (732) PRZEDSIĘBIORSTWO PRZEMYSŁU SPIRYTUSOWEGO
 POLMOS W WARSZAWIE SPÓŁKA AKCYJNA, Warszawa, PL.
 (540)



Kolor znaku: biały, czarny, pomarańczowy, złoty

(531) 25.1.15, 26.1.1, 27.5.1, 29.1.14
 (510), (511) **33** wódki.

(111) **258605** (220) 2011 12 12 (210) 394021
 (151) 2013 06 07 (441) 2012 03 26
 (732) WCZEŚNIAK KRZYSZTOF DDD-1, Oświęcim, PL.
 (540)

NAJLEPSZA DEZYNFEKCJA

Kolor znaku: zielony

(531) 26.11.2, 27.5.1, 29.1.3
 (510), (511) **03** preparaty do czyszczenia, preparaty do mycia, preparaty do prania, środki do szorowania, **05** środki bakterioobójcze, środki chwastobójcze, środki dezynfekcyjne, środki odkażające, preparaty do sterylizacji gleby, herbicydy, środki odstraszające i niszczące insekty, środki do tepienia larw, lepy na muchy, preparaty przeciw molom, środki do zwalczania owadów, środki do zwalczania gryzoni w tym myszy i szczurów, środki do zwalczania pasożytów, pestycydy, środki do oczyszczania i do odświeżania powietrza, wody i gleby, preparaty przeciw pasożytnicze, trucizny, środki do zwalczania robactwa, **37** usługi związane z dezynfekcją, dezynsekcją i deratyzacją.

(111) **258606** (220) 2012 02 15 (210) 396783
 (151) 2013 07 17 (441) 2012 05 21
 (732) CERES DEVELOPMENT SPÓŁKA Z OGRANICZONĄ
 ODPOWIEDZIALNOŚCIĄ SPÓŁKA KOMANDYTOWA, Jabłonna, PL.
 (540)



(531) 26.11.3, 26.11.9, 27.5.1

(510), (511) **35** usługi w zakresie: organizacji i zarządzania przedsięwzięciami inwestycyjnymi w celu budowy oraz przygotowania obiektów mieszkalnych i niemieszkalnych przeznaczonych do sprzedaży, wynajmowania, użyczenia, pomocy w zarządzaniu przedsięwzięciami obrotu nieruchomości, marketingu gruntów dla budownictwa, zasobów lokalowych, nieruchomości, przeznaczonych do zagospodarowania, do sprzedaży, najmu, użyczenia, organizowania targów, wystaw i promocji obrotu nieruchomości, organizowania przetargów na rynku obrotu gruntami, nieruchomościami, powierzchniami użytkowymi i lokalami mieszkalnymi, wynajmowania miejsc na umieszczenie ogłoszeń i reklam, **36** usługi w zakresie: organizacji i zarządzania finansowaniem przedsięwzięć inwestycyjnych polegających na budowie oraz przygotowywaniu obiektów mieszkalnych i niemieszkalnych przeznaczonych do sprzedaży, wynajmowania, użyczenia, zarządzania nieruchomościami, pośrednictwa w sprawach kupna, sprzedaży, najmu budynków, lokali i powierzchni użytkowej, wyceny nieruchomości, wynajmowania lub dzierżawy nieruchomości, lokali mieszkalnych i powierzchni użytkowej, administrowania nieruchomościami, lokalami, powierzchnią użytkową, doradztwa w zakresie zarządzania i administrowania obiektami mieszkalnymi i zespołami osiedlowymi, zarządzania nieruchomościami, doradztwa w zarządzaniu nieruchomościami, **37** usługi w zakresie: budownictwa, nadzoru budowlanego, realizacji i nadzoru nad przedsięwzięciami inwestycyjnymi polegającymi na budowie lub przygotowaniu obiektów mieszkalnych i niemieszkalnych, przeznaczonych do sprzedaży, wynajmowania, użyczenia; usługi: remontowe, naprawy obiektów, restauracji budynków, konserwacji obiektów budowlano-mieszkalniowych, budowania lokali mieszkalnych i osiedli mieszkaniowych wraz z infrastrukturą, **39** usługi w zakresie: wynajmowania garaży i miejsc parkingowych, wynajmowania powierzchni i obiektów magazynowych, wynajmowania powierzchni na salony samochodowe; usługi parkingowe; usługi administrowania miejscami parkingowymi, **42** usługi projektowe w zakresie budownictwa, urbanistyki, architektury i technologii, projektowanie konstrukcji, budynków; wykonywanie badań, ekspertyz, opinii i analiz technicznych w zakresie budownictwa; usługi w zakresie architektury, planowania urbanistycznego; badania, ekspertyzy i pomiary geologiczne, geodezyjne i kartograficzne oraz pomiary podwykonawcze dotyczące inwestycji; ekspertyzy inżynierskie; badania techniczne; doradztwo budowlane i w zakresie ochrony środowiska; dekoracja wnętrz; planowanie urbanistyczne; pomiary terenu.

(111) **258607** (220) 2012 03 16 (210) 398174
 (151) 2013 06 21 (441) 2012 06 18

(732) ZAKŁADY PRZEMYSŁU CUKIERNICZEGO MIESZKO SPÓŁKA AKCYJNA, Warszawa, PL.

(540) MIESZKO MICHAŠKI DUO

(510), (511) **30** kawa, herbata, kakao, cukier, ryż, tapioka, sago, kawa nienaturalna; mąka i produkty zbożowe, chleb, wyroby cukiernicze i słodczy, lody; miód, melasa (syropy); drożdże, proszek do pieczenia; sól, musztarda; ocet, sosy (przyprawy); przyprawy; lód.

(111) **258608** (220) 2012 03 19 (210) 398206

(151) 2013 06 18 (441) 2012 07 02

(732) GLENMARK PHARMACEUTICALS S.R.O, Prague, CZ.

(540) PARCOTRAM

(510), (511) **05** produkt leczniczy zawierający paracetamol i tramadol, leki do celów medycznych, środki przeciwbólowe, przeciwzapalne i przeciwgorączkowe.

(111) **258609** (220) 2012 03 19 (210) 398268

(151) 2013 06 27 (441) 2012 07 02

(732) PIORUNEK KONRAD TFL, Żółtwin, PL.

(540)



Kolor znaku: żółty, zielony, niebieski, różowy

(531) 1.15.15, 20.1.5, 27.5.1, 29.1.14

(510), (511) **01** produkty chemiczne przeznaczone dla przemysłu, prac badawczych, fotografii jak również rolnictwa, ogrodnictwa i leśnictwa; żywice syntetyczne w stanie surowym, tworzywa sztuczne w stanie surowym; nawozy do użyźniania gleby; środki do gaszenia ognia; preparaty do hartowania i lutowania metali; produkty chemiczne do konserwowania żywności; kleje (spoiwa) przeznaczone dla przemysłu; środki do konserwacji betonu, środki do napowietrzania betonu, środki do konserwacji cementu, preparaty do nadawania nieprzepuszczalności betonu, preparaty przyspieszające wiązanie betonu, preparaty opóźniające wiązanie betonu, preparaty zastępujące wapno w betonie, czynniki powierzchniowo czynne, spoiwa do betonu, środki zabezpieczające przed przemarzaniem betonu, plastyfikatory do betonu, środki do konserwacji cegieł, drewna oraz kamieni; wymienione towary, jeśli nie wynika to z cech wymienionych towarów, z wyłączeniem wyrobów chemicznych i biochemicznych dla przemysłu skórzanego, zwłaszcza środków garbujących, dogarbujących i natłuszczających oraz z wyłączeniem chemicznych środków pomocniczych dla przemysłu skórzanego, **02** farby, pokosty, lakiery; środki zapobiegające korozji i zabezpieczające drewno; barwniki; zaprawy farbiarskie; żywice naturalne; folie metaliczne i formy proszkowe dla malarzy, dekoratorów, drukarzy i artystów; wymienione towary, jeśli nie wynika to z cech wymienionych towarów, z wyłączeniem farb, pokostów, lakierów, środków barwiących, barwników i żywic naturalnych dla przemysłu skórzanego, **35** usługi w zakresie sprzedaży detalicznej i hurtowej materiałów budowlanych, w tym materiałów wykończeniowych; usługi w zakresie sprzedaży detalicznej i hurtowej następujących towarów: produkty chemiczne przeznaczone dla przemysłu, prac badawczych, fotografii jak również rolnictwa, ogrodnictwa i leśnictwa; żywice syntetyczne w stanie surowym, tworzywa sztuczne w stanie surowym; nawozy do użyźniania gleby; środki do gaszenia ognia; preparaty do hartowania i lutowania metali; produkty chemiczne do konserwowania żywności; kleje (spoiwa) przeznaczone dla przemysłu; środki do konserwacji betonu, środki do napowietrzania betonu, środki do konserwacji cementu, preparaty do nadawania nieprzepuszczalności betonu, preparaty przyspieszające wiązanie betonu, preparaty opóźniające wiązanie betonu, preparaty zastępujące wapno w betonie, czynniki powierzchniowo czynne, spoiwa do betonu, środki zabezpieczające przed przemarzaniem betonu, plastyfikatory do betonu, środki do konserwacji cegieł, drewna oraz kamieni; farby, pokosty, lakiery; środki zapobiegające korozji i zabezpieczające drewno; barwniki; zaprawy farbiarskie; żywice naturalne; folie metaliczne i formy proszkowe dla malarzy, dekoratorów, drukarzy i artystów; wymienione usługi sprzedaży z wyłączeniem usług sprzedaży następujących towarów: wyrobów chemicznych i biochemicznych dla przemysłu

skórzanego, zwłaszcza środków garbujących, dogarbujących i natłuszczających; chemicznych środków pomocniczych dla przemysłu skórzanego; farb, pokostów, lakierów, środków barwiących, barwników i żywic naturalnych dla przemysłu skórzanego.

(111) **258610** (220) 2012 03 20 (210) 398323

(151) 2013 06 12 (441) 2012 07 02

(732) HOME BROKER SPÓŁKA AKCYJNA, Warszawa, PL.

(540) VILLA ROMA

(510), (511) **16** publikacje drukowane, wydawnictwa reklamowe i informacyjne, katalogi branżowe, czasopisma, broszury, foldery, ulotki, prospekty, druki, przewodniki, **35** usługi w zakresie tworzenia i rejestracji spółek, doradztwo i pomoc w zakresie organizowania, prowadzenia i zarządzania działalnością gospodarczą, ekspertyzy w zakresie działalności gospodarczej, wycena działalności handlowej, pozyskiwanie informacji o działalności gospodarczej, usługi dotyczące fuzji podmiotów gospodarczych, usługi z zakresu prowadzenia księgowości i rachunkowości, audytu, usługi dotyczące franszyzy, doradztwo podatkowe, prowadzenie ksiąg, przygotowywanie zeznań podatkowych, analizy kosztów, doradztwo w zakresie zarządzania personelem, usługi rekrutacji personelu, badania i opinie rynku, badania i ekspertyzy w dziedzinie działalności gospodarczej, informacja o działalności gospodarczej, reklama i promocja, informacja o powyższych usługach, **36** analizy finansowe, usługi bankowe, doradztwo w sprawach finansowych, doradztwo w sprawach ubezpieczeniowych, doradztwo kredytowe, usługi pośrednictwa kredytowego, usługi pośrednictwa w zakresie sprzedaży produktów inwestycyjnych i bankowych, ekspertyzy dla celów fiskalnych, usługi w zakresie informacji finansowych i ubezpieczeniowych, usługi inwestycyjne, operacje finansowe, informacja bankowe, usługi likwidacji przedsiębiorstw, usługi zarządzania majątkiem, usługi administrowania i zarządzania majątkiem nieruchomości, usługi wyceny majątku nieruchomego, usługi pośrednictwa w obrocie majątkiem nieruchomości, wyceny do celów podatkowych, pośrednictwo ubezpieczeniowe, informacja o powyższych usługach, **38** usługi przesyłania danych za pośrednictwem sieci komputerowych, usługi przesyłania informacji poprzez sieć telekomunikacyjną, komunikacja przy pomocy terminali komputerowych, przesyłanie informacji tekstowej, obrazowej, dźwiękowej i skompilowanej w formie zapisu elektronicznego oraz udostępnianie łączności do przesyłania takiej informacji poprzez terminale komputerowe, sieci światłowodów, telefony, telegrafy, teleksy, telefaksy, radio, telewizję oraz urządzenia satelitarne, udostępnianie połączenia ze światową siecią komputerową poprzez sieć telekomunikacyjną, usługi rozpowszechniania ogłoszeń elektronicznych, usługi przydzielania dostępu i obsługa poczty elektronicznej i skrzynek mailowych, usługi przesyłu transmisji internetowych, portale internetowe, prowadzenie forum on-line, usługi portali komunikacyjnych i informacyjnych, obsługa baz danych dostępnych przez Internet, udostępnianie systemów obsługi klienta przez Internet, obsługa telekonferencji, informacja o powyższych usługach, **41** doradztwo zawodowe z zakresie edukacji lub kształcenia, organizacja i obsługa szkoleń, kongresów, seminariów, sympozjów oraz konferencji, publikowanie książek oraz tekstów innych niż reklamowe, usługi tłumaczenia, informacja o powyższych usługach, **42** tworzenie i utrzymywanie portali internetowych i multimedialnych, administrowanie portalami internetowymi, usługi w zakresie tworzenia prezentacji internetowych i multimedialnych nieruchomości gruntowych, lokalowych oraz budynkowych w celach handlowych oraz reklamowych, doradztwo komputerowe, informacja o powyższych usługach.

(111) **258611** (220) 2012 03 20 (210) 398324

(151) 2013 06 12 (441) 2012 07 02

(732) HOME BROKER SPÓŁKA AKCYJNA, Warszawa, PL.

(540)



VILLA ROMA

Kolor znaku: czarny, złoty

(531) 5.13.1, 27.5.1, 29.1.12

(510), (511) **16** publikacje drukowane, wydawnictwa reklamowe i informacyjne, katalogi branżowe, czasopisma, broszury, foldery, ulotki, prospekty, druki, przewodniki, **35** usługi w zakresie tworzenia i rejestracji spółek, doradztwo i pomoc w zakresie organizowania, prowadzenia i zarządzania działalnością gospodarczą, ekspertyzy w zakresie działalności gospodarczej, wycena działalności handlowej, pozyskiwanie informacji o działalności gospodarczej, usługi dotyczące fuzji podmiotów gospodarczych, usługi z zakresu prowadzenia księgowości i rachunkowości, audytu, usługi dotyczące franszyzy, doradztwo podatkowe, prowadzenie ksiąg, przygotowywanie zeznań podatkowych, analizy kosztów, doradztwo w zakresie zarządzania personelem, usługi rekrutacji personelu, badania i opinie rynku, badania i ekspertyzy w dziedzinie działalności gospodarczej, informacja o działalności gospodarczej, reklama i promocja, informacja o powyższych usługach, **36** analizy finansowe, usługi bankowe, doradztwo w sprawach finansowych, doradztwo w sprawach ubezpieczeniowych, doradztwo kredytowe, usługi pośrednictwa kredytowego, usługi pośrednictwa w zakresie sprzedaży produktów inwestycyjnych i bankowych, ekspertyzy dla celów fiskalnych, usługi w zakresie informacji finansowych i ubezpieczeniowych, usługi inwestycyjne, operacje finansowe, informacje bankowe, usługi likwidacji przedsiębiorstw, usługi zarządzania majątkiem, usługi administrowania i zarządzania majątkiem nieruchomości, usługi wyceny majątku nieruchomości, usługi pośrednictwa w obrocie majątkiem nieruchomości, wyceny do celów podatkowych, pośrednictwo ubezpieczeniowe, informacja o powyższych usługach, **38** usługi przesyłania danych za pośrednictwem sieci komputerowych, usługi przesyłania informacji poprzez sieć telekomunikacyjną, komunikacja przy pomocy terminali komputerowych, przesyłanie informacji tekstowej, obrazowej, dźwiękowej i skompiłowanej w formie zapisu elektronicznego oraz udostępnianie łączności do przesyłania takiej informacji poprzez terminale komputerowe, sieci światłowodów, telefony, telegrafy, teleksy, telefaksy, radio, telewizję oraz urządzenia satelitarne, udostępnianie połączenia ze światową siecią komputerową poprzez sieć telekomunikacyjną, usługi rozpowszechniania ogłoszeń elektronicznych, usługi przydzielania dostępu i obsługi poczty elektronicznej i skrzynek mailowych, usługi przesyłu transmisji internetowych, portale internetowe, prowadzenie forum on-line, usługi portali komunikacyjnych i informacyjnych, obsługa baz danych dostępnych przez Internet, udostępnianie systemów obsługi klienta przez Internet, obsługa telekonferencji, informacja o powyższych usługach, **41** doradztwo zawodowe z zakresu edukacji lub kształcenia, organizacja i obsługa szkoleń, kongresów, seminariów, sympozjów oraz konferencji, publikowanie książek oraz tekstów innych niż reklamowe, usługi tłumaczenia, informacja o powyższych usługach, **42** tworzenie i utrzymywanie portali internetowych i multimedialnych, administrowanie portalami internetowymi, usługi w zakresie tworzenia prezentacji internetowych i multimedialnych nieruchomości gruntowych, lokalowych oraz budynkowych w celach handlowych oraz reklamowych, doradztwo komputerowe, informacja o powyższych usługach.

(111) **258612** (220) 2012 04 05 (210) 399112

(151) 2013 05 31 (441) 2012 07 16

(732) ZAKŁADY AZOTOWE W TARNOWIE-MOŚCICACH SPÓŁKA AKCYJNA, Tarnów, PL.

(540) Dodajemy ziemi życia a życiu barw

(510), (511) **01** artykuły chemiczne, chemiczne środki i preparaty dla przemysłu i rolnictwa, produkty chemiczne stosowane w przemyśle, pracach badawczych, fotografii jak również w rolnictwie, ogrodnictwie i leśnictwie, tworzywa sztuczne, nawozy do użytkowania gleby, nawozy rolnicze i ogrodnicze stałe i płynne, nawozy granulowane i drobnokrystaliczne, środki chemiczne dla ogrodnictwa, leśnictwa (z wyjątkiem fungicydów, herbicydów, insektycydów oraz środków przeciw pasożytom); nawozy dla rolnictwa; sole (nawozy); preparaty chemiczne do użytkowania gleby; sole do celów przemysłowych; sole (preparaty chemiczne); w tym szczególnie: nawozy rolnicze i ogrodnicze ciekłe i granulowane: saletra; nawozy azotowe; azotany, saletrzak magnezowy granulowany mechanicznie, saletrzak, saletra amonowa, saletrzak dolomitowy, saletrzak z dodatkami: borem, siarką, potasem mączka dolomitowa, wapno chlorowane, sole amonowe, amoniak, woda amoniakalna, azot, tlen, wodór, chlor ciekły, dwutlenek węgla, dwutlenek węgla w butlach, dwutlenek węgla skroplony i zestalony, cykloheksan cykloheksanol, cykloheksanon, oksym cykloheksanonu, formalina, formalina CZDA, formalina czysta, formalina konfek-

cjonowana, kaprolaktam ciekły, kaprolaktam krystaliczny, MEK-mieszanka estrów i kwasów karboksylowych, MKK-mieszanka kwasów karboksylowych, MKM mieszanka kwasów monokarboksylowych, katalizatory: katalizator-Denox, katalizator żelazowy, katalizator miedziowy, katalizator żelazowo-chromowy, kwas azotowy, kwas solny, kwas siarkowy, oleum, ług sodowy, nitroza, podchloryn sodu, azotyn amonu, trioksan, polioksymetylen, polioksymetylen modyfikowany poliamid, poliamid modyfikowany, garbniki do garbowania chromowego skór, środki pomocnicze dla garbarstwa, alkohole, zwłaszcza oktanol, butanol, alkohole nienasycone, alkohole kosmetyczne, alkohole tłuszczowe, ftalan dwuoktylu, ftalan dwubutyli, bezwodnik ftalowy bezwodnik kwasu maleinowego, formalina, kwas fumarowy, fumaran żelazawy, środki przeciwkuczliwe i przeciwmnąjące dla wykańczania wyrobów z włókien, środki do utrwalania wybarwień na włóknach, środki zwilżające włókna, dodatki upłynniające do betonu, środki pomocnicze dla przemysłu farb i lakierów, komponenty do wyrobu farb i lakierów zwłaszcza piecowych i chemoutwardzalnych, farb ekologicznych i emulsyjnych, środki zwilżające stosowane w procesach flotacji, utwardzacz do mas formierskich stosowanych w odlewnictwie; żywice syntetyczne w stanie surowym, utwardzacz do żywic syntetycznych; środki antyzbrylające dla nawozów granulowanych, plastyfikatory, środki zmiękczające tworzywa sztuczne, odczynniki chemiczne inne niż do celów medycznych lub weterynaryjnych rozpuszczalniki do lakierów, dodatki chemiczne do paliw silnikowych preparaty chemiczne; dodatki chemiczne do paliw; preparaty służące oszczędzaniu paliwa; środki redukujące zanieczyszczenia w spalinach silników wysokoprężnych; alkalia lotne (amoniak) do celów przemysłowych ftalany, zmiekczacze, półprodukty stosowane w syntezach organicznych, takie jak aldehydy, preparaty chemiczne do wytwarzania farb i lakierów, chemikalia do syntez chemicznych i dla innych gałęzi przemysłu z wyłączeniem celów medycznych i weterynaryjnych, chemikalia do oczyszczania gazów spalinowych w procesach chemicznych, chemikalia jako dodatki do paliw płynnych ulepszające spalanie i zachowanie się spalin w silnikach spalinyowych, chemikalia zmniejszające emisję substancji szkodliwych w gazach spalinowych silników spalinowych, **02** rozcieńczalniki do farb, rozcieńczalniki do lakierów, **04** alkohol jako paliwo, benzen, dodatki nie chemiczne do paliw silnikowych, oleje do farb, gaz czadnicowy, gaz olejowy, grafit smarujący, oleje do konserwacji murów, paliwa mineralne, olej napędowy, oleje przemysłowe, środki do konserwacji skór, smary, tłuszcze przemysłowe, wosk (jako surowiec), wosk do pasów, wosk przemysłowy, wosk ziemny (ozokeruty); paliwa; gazy płynne; benzyny silnikowe; oleje napędowe; oleje opałowe; oleje przemysłowe; oleje silnikowe; parafina; paliwa silnikowe, lotnicze; ksyleny; dodatki nie chemiczne do paliw silnikowych, **16** osłonki poliamidowe do pakowania żywności, **17** bloki poliamidowe, uszczelki płaskie, osłonowe, typu o-ring, taśmy uszczelniające, cienkościenne rurki i wężyki, miękkie sznury uszczelniające z tetrafluoroetylenu, żywice akrylowe, guma surowa lub półprzetworzona wyroby gumowe nie wymienione w innych klasach, tworzywa sztuczne półprzetworzone, tworzywa sztuczne nie wymienione w innych klasach, **35** zgrupowanie na rzecz osób trzecich artykułów w postaci maszyn specjalnego przeznaczenia i części do takich maszyn, paliw, pojazdów samochodowych, motocykli i części do nich przeznaczonych, rud i chemikaliów przemysłowych, odpadów i złomu-przeznaczonych do sprzedaży osobom trzecim hurtowo lub poza siecią detaliczną, pozyskiwanie i systematyzacja danych do komputerowych baz danych, rozpowszechnianie materiałów reklamowych (próbek, druków, prospektów), rozpowszechnianie materiałów reklamowych, zwłaszcza pomocnych w obliczaniu prawidłowej dawki nawożenia roślin; publikowanie tekstów reklamowych z sponsorowanych; uaktualnianie materiału reklamowego; reklama za pośrednictwem sieci komputerowej; promocja sprzedaży paliw dla osób trzecich; usługi świadczone na stacjach benzynowych zawarte w tej klasie; sprzedaż artykułów spożywczych, motoryzacyjnych i innych w sklepach stacji, prace biurowe, usługi sekretarskie, rachunkowość, rekrutacja personelu, **39** wytwarzanie i sprzedaż energii elektrycznej i ciepłej, zaopatrywanie w wodę, informacja o składowaniu chemicznych środków dla przemysłu rolnictwa i ogrodnictwa, magazynowanie chemicznych środków dla przemysłu, rolnictwa i ogrodnictwa, przewóz samochodami ciężarowymi chemicznych środków dla przemysłu, rolnictwa i ogrodnictwa, transport drogowy towarów pojazdami specjalizowanymi i uniwersalnymi, transport lądowy pasażerski, wynajem samochodów ciężarowych, magazynowanie i przechowywanie towarów, działalność śródlądowa agencji transportowych, wy-

najem samochodów, usługi w zakresie transportu drogowego, przewozy ciekłych produktów chemicznych, usługi w zakresie transportu kolejowego usługi w zakresie dzierżawy taboru kolejowego, **42** projektowanie procesów chemicznych wytwarzania produkowanych wyrobów, licencjonowanie procesów chemicznych, usługi w zakresie badań i analiz składu, własności fizycznych i czystości substancji, chemiczne analizy laboratoryjne, analizy i badania chemiczne, badania bakteriologiczne, badania biologiczne, badania techniczne, badania w dziedzinie mechaniki, usługi chemiczne, usługi projektowania i wdrażania systemów sterowania procesami przemysłowymi, projektowanie, instalacja, aktualizacja, konserwacja oprogramowania komputerowego, usługi projektowania i wdrażania układów pomiarów emisji i immisji oraz usługi serwisowe analizatorów przemysłowych, usługi techniczne w zakresie diagnostyki maszyn wirowych doradztwo w zakresie ochrony środowiska, ekspertyzy inżynierskie; usługi chemiczne, usługi w zakresie analiz i badań chemicznych, badania bakteriologiczne i biologiczne wykonywane na rzecz osób trzecich, usługi w zakresie badań technicznych i badań w dziedzinie mechaniki, usługi w zakresie sprawdzania (analizy) możliwości zastosowania skali wielkolaboratoryjnej i przemysłowej do wytwarzania związków i środków chemicznych w technologiach nowo opracowanych przez strony trzecie; usługi chemiczne polegające na wytwarzaniu produktów chemicznych (chemikaliów) na zlecenie stron trzecich (firm obcych), badania w dziedzinie rolnictwa.

(111) **258613** (220) 2012 04 10 (210) 399207
(151) 2013 05 20 (441) 2012 07 16
(732) WRÓBEL MAREK PRZEDSIĘBIORSTWO PRODUKCYJNO
HANDLOWO USŁUGOWE SQUADOWISKO, Myszków, PL.
(540)



Kolor znaku: biały, czarny, czerwony

(531) 26.4.2, 27.5.1, 29.1.13

(510), (511) **09** regulatory elektryczne do świateł; bezpieczniki elektryczne; baterie i akumulatory elektryczne oraz urządzenia do ich ładowania; baterie słoneczne; fotoogniwa; kable rozruchowe do silników; światła błyskowe i sygnalizacyjne (sygnalizacja świetlna); przewody elektryczne; złącza elektryczne, **11** urządzenia do oświetlenia; latarki; lampy elektryczne oświetleniowe; lampy diodowe oświetleniowe; diody świetlne do lamp i żarówek; oprawki do lamp elektrycznych; oprawki do żarówek; obudowy do lamp; urządzenia i instalacje oświetleniowe; reflektory do lamp oświetleniowych; reflektory do pojazdów; urządzenia oświetleniowe do pojazdów; urządzenia bezpieczeństwa do oświetleń; reflektory do lamp; reflektory do pojazdów; żarówki elektryczne oświetleniowe; szkła do lampoświetleniowych, urządzenia oświetleniowe do pojazdów (wsteczne, kierunkowskazy), **12** części i akcesoria do pojazdów nie zawarte w innych klasach, **35** usługi w zakresie sprzedaży hurtowej i detalicznej w wyspecjalizowanych punktach handlowych, sklepach, hurtowniach a także poprzez Internet urządzeń oświetleniowych, latarek, lamp, żarówek, oprawek do żarówek, obudów do lamp, części instalacji oświetleniowych, reflektorów, reflektorów i urządzeń oświetleniowych do pojazdów, szkła do lamp i reflektorów oświetleniowych, części i akcesoriów do pojazdów, baterii i akumulatorów elektrycznych, bezpieczników elektrycznych, urządzeń sygnalizacji świetlnej, urządzeń regulacyjnych i kontrolnych do instalacji świetlnych.

(111) **258614** (220) 2012 04 18 (210) 399547
(151) 2013 06 10 (441) 2012 07 30
(732) FIORE GERNAND BIERNACKI I TOMAS SPÓŁKA JAWNA, Łódź, PL.
(540)



Kolor znaku: biały, czarny, szary, różowy
(531) 27.5.1, 29.1.14

(510), (511) **25** bielizna, getry, kostiumy kąpielowe, legginsy, odzież, rajstopy, pończochy, skarpetki, T-shirty.

(111) **258615** (220) 2012 04 18 (210) 399548
(151) 2013 06 10 (441) 2012 07 30
(732) FIORE GERNAND BIERNACKI I TOMAS SPÓŁKA JAWNA, Łódź, PL.
(540)



Kolor znaku: biały, różowy, czarny, żółty

(531) 27.5.1, 29.1.14

(510), (511) **25** bielizna, getry, kostiumy kąpielowe, legginsy, odzież, rajstopy, pończochy, skarpetki, T-shirty.

(111) **258616** (220) 2012 04 18 (210) 399549
(151) 2013 06 10 (441) 2012 07 30
(732) FIORE GERNAND BIERNACKI I TOMAS SPÓŁKA JAWNA, Łódź, PL.
(540)

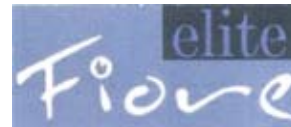

Kolor znaku: biały, szary, niebieski, czarny

(531) 26.4.2, 27.5.1, 29.1.14

(510), (511) **25** bielizna, getry, kostiumy kąpielowe, legginsy, odzież, rajstopy, pończochy, skarpetki, T-shirty.

(111) **258617** (220) 2012 04 24 (210) 399764
(151) 2013 06 24 (441) 2012 07 30
(732) WĘGRZYN ANDRZEJ MASTER, Kraków, PL.
(540)



Kolor znaku: biały, niebieski, czerwony

(531) 25.1.15, 26.1.1, 26.1.16, 26.4.2, 26.4.4, 27.5.1, 29.1.13

(510), (511) **19** budowlane materiały niemetalowe, gładź szpachlowa wewnętrzna, bez gipsu, do natrysku lub nakładania ręcznego.

(111) **258618** (220) 2012 05 10 (210) 400234
(151) 2013 06 05 (441) 2012 08 13
(732) MRÓZ TOMASZ COMESUS GROUP, Zgorzelec, PL.
(540)



Kolor znaku: czarny, czerwony, niebieski, zielony, żółty, fioletowy
(531) 1.15.21, 1.15.23, 11.3.1, 11.3.6, 26.1.2, 26.15.1, 27.5.1, 29.1.15

(510), (511) **30** herbata, herbata mrożona, napoje na bazie herbaty, ciasta, ciastka, sandwicze, lody, gofry, **43** restauracje, kawiarnie, herbaciarnie, puby, kafeterie, bary szybkiej obsługi, usługi barowe, przygotowanie dań (żywność i napoje) na zamówienie oraz ich dostawa.

(111) **258619** (220) 2012 05 11 (210) 400251
(151) 2013 04 26 (441) 2012 08 13
(732) APELLA SPÓŁKA AKCYJNA, Gdynia, PL.
(540)

Let's Gdańsk!

Kolor znaku: niebieski, jasnoniebieski

(531) 24.17.1, 24.17.4, 26.11.1, 27.5.1, 29.1.1

(510), (511) **35** organizowanie imprez rozrywkowych o podłożu reklamowym; reklama prasowa, radiowa, telewizyjna i internetowa; organizowanie i obsługa wystaw, giełd i targów reklamowych; tworzenie, wydawanie i dystrybucja materiałów promocyjno-reklamowych, **41** organizowanie i prowadzenie kongresów, konferencji, zjazdów, seminariów, sympozjów, spotkań, prelekcji; organizowanie imprez promocyjnych, integracyjnych i rozrywkowych; organizowanie wystaw kulturalnych, edukacyjnych i rozrywkowych.

(111) **258620** (220) 2012 05 11 (210) 400252
(151) 2013 04 26 (441) 2012 08 13
(732) APELLA SPÓŁKA AKCYJNA, Gdynia, PL.
(540)

LET'S GDAŃSK.

Kolor znaku: brązowy, czarny

(531) 24.17.1, 24.17.2, 27.5.1, 29.1.12

(510), (511) **35** organizowanie imprez rozrywkowych o podłożu reklamowym; reklama prasowa, radiowa, telewizyjna i internetowa; organizowanie i obsługa wystaw, giełd i targów reklamowych; tworzenie, wydawanie i dystrybucja materiałów promocyjno-reklamowych, **41** organizowanie i prowadzenie kongresów, konferencji, zjazdów, seminariów, sympozjów, spotkań, prelekcji; organizowanie imprez promocyjnych, integracyjnych i rozrywkowych; organizowanie wystaw kulturalnych, edukacyjnych i rozrywkowych.

(111) **258621** (220) 2010 05 01 (210) 369869
(151) 2013 05 20 (441) 2010 08 02
(732) PRZEDSIĘBIORSTWO PRODUKCYJNO-HANDLOWO-USŁUGOWE „FRUKTUS” STANISŁAW KOWALCZYK I WSPÓLNICY SPÓŁKA JAWNA, Wąsosz Dolny, PL.
(540)



Kolor znaku: zielony, niebieski, ciemnoniebieski, złoty

(531) 25.1.5, 26.1.1, 26.1.2, 26.5.8, 26.11.3, 27.5.1, 28.9, 29.1.13

(510), (511) **30** musztarda.

(111) **258622** (220) 2010 11 24 (210) 378122
(151) 2012 08 10 (441) 2011 02 28
(732) DE CARE E. SZAŁA, E. ŚLESZYŃSKA SPÓŁKA JAWNA, Pieńków, PL.
(540)

Conchilia

Kolor znaku: żółty, czerwony

(531) 26.11.1, 26.11.6, 27.5.1, 29.1.12

(510), (511) **29** suszone i gotowane owoce i warzywa; oleje i tłuszcze jadalne, **30** wyroby cukiernicze i stodyczne, sosy jako przyprawy; przyprawy, **31** świeże owoce i warzywa; nasiona.

(111) **258623** (220) 2010 11 29 (210) 378261
(151) 2012 03 29 (441) 2011 03 14

(732) FRĄCEK JOLANTA DRINK SYSTEM, Myszków, PL.

(540) NAM SŁODZI NATURA!

(510), (511) **32** napoje bezalkoholowe, napoje i soki owocowe i warzywne, nektary owocowe i warzywne, wody, napoje słodowe-wszystkie w/w towary bez dodatku cukru.

(111) **258624** (220) 2011 08 08 (210) 388855
(151) 2013 02 15 (441) 2011 11 21

(732) CZAPKA MIROŚŁAW PRZEDSIĘBIORSTWO USŁUGOWO-HANDLOWE DERRATA MIROŚŁAW CZAPKA ZAKŁAD PRACY CHRONIONEJ, Mysłówice, PL.

(540) CROBIS

(510), (511) **37** obsługa basenów kąpielowych, **41** kultura fizyczna, instruktaż z gimnastyki, usługi klubów zdrowia (poprawianie kondycji), organizowanie zajęć sportowych z użyciem urządzeń sportowych, organizowanie zawodów sportowych, **44** opieka zdrowotna, opieka pielęgniarska i medyczna, masaż, usługi placówek rekonwalescencji, placówki opieki medycznej niehospitalizacyjne, salony piękności, usługi w zakresie korzystania z sauny.

(111) **258625** (220) 2011 08 08 (210) 388858
(151) 2013 03 04 (441) 2011 11 21

(732) CZAPKA MIROŚŁAW PRZEDSIĘBIORSTWO USŁUGOWO-HANDLOWE DERRATA, Mysłówice, PL.

(540)

CROBIS

Kolor znaku: srebrny

(531) 26.11.1, 27.5.1, 29.1.6

(510), (511) **37** obsługa basenów kąpielowych, **41** kultura fizyczna, instruktaż z gimnastyki, usługi klubów zdrowia (poprawianie kondycji), organizowanie zajęć sportowych z użyciem urządzeń sportowych, organizowanie zawodów sportowych, **44** opieka zdrowotna, opieka pielęgniarska i medyczna, masaż, usługi placówek rekonwalescencji, placówki opieki medycznej niehospitalizacyjne, salony piękności, usługi w zakresie korzystania z sauny.

(111) **258626** (220) 2011 09 19 (210) 390345
(151) 2013 03 18 (441) 2012 01 02

(732) REX-BUD SPÓŁKA Z OGRANICZONĄ ODPOWIEDZIALNOŚCIĄ, Łódź, PL.

(540) rex-bud

(510), (511) **37** usługi budowlane związane z wykonywaniem budynków, dróg, mostów i innych obiektów; naprawy; usługi pomocnicze związane z budownictwem; usługi w zakresie budownictwa, szczególnie takie jak malowanie, usługi instalacyjne, dekarstwo.

(111) **258627** (220) 2011 09 19 (210) 390347
(151) 2013 03 18 (441) 2012 01 02

(732) REX-BUD SPÓŁKA Z OGRANICZONĄ ODPOWIEDZIALNOŚCIĄ, Łódź, PL.

(540)

REX-BUD

Kolor znaku: granatowy, biały

(531) 7.1.24, 27.5.1, 29.1.12

(510), (511) **37** usługi budowlane związane z wykonywaniem budynków, dróg, mostów i innych obiektów; naprawy; usługi pomocnicze

związane z budownictwem; usługi w zakresie budownictwa, szczególnie takie jak malowanie, usługi instalacyjne, dekarstwo.

(111) **258628** (220) 2011 10 17 (210) 391593
(151) 2013 03 05 (441) 2012 01 30
(732) I-COMPARABLES POLSKA SPÓŁKA Z OGRANICZONĄ
ODPOWIEDZIALNOŚCIĄ, Warszawa, PL.
(540)

COMPARABLES.PL

Kolor znaku: granatowy, ciemnoniebieski, niebieski, jasnoniebieski

(531) 27.5.1, 29.1.4

(510), (511) **35** badanie rynku; agencje informacji handlowej, wyszukiwanie informacji w plikach komputerowych dla osób trzecich; zarządzanie zbiorami informatycznymi; analizy kosztów, **36** analizy finansowe, **38** przesyłanie informacji tekstowej i obrazowej przy pomocy komputera.

(111) **258629** (220) 2011 10 17 (210) 391595
(151) 2013 03 05 (441) 2012 01 30
(732) I-COMPARABLES POLSKA SPÓŁKA Z OGRANICZONĄ
ODPOWIEDZIALNOŚCIĄ, Warszawa, PL.
(540) COMPARABLES.PL

(510), (511) **35** badanie rynku; agencje informacji handlowej, wyszukiwanie informacji w plikach komputerowych dla osób trzecich; zarządzanie zbiorami informatycznymi; analizy kosztów, **36** analizy finansowe, **38** przesyłanie informacji tekstowej i obrazowej przy pomocy komputera.

(111) **258630** (220) 2012 02 27 (210) 397329
(151) 2013 04 18 (441) 2012 06 04
(732) BIOGENED SPÓŁKA AKCYJNA, Łódź, PL.
(540) Neoslimin
(510), (511) **05** substancje dietetyczne do celów leczniczych, w tym suplementy diety.

(111) **258631** (220) 2012 06 25 (210) 401939
(151) 2013 06 25 (441) 2012 10 08
(732) RESET2 SPÓŁKA Z OGRANICZONĄ ODPOWIEDZIALNOŚCIĄ,
Wrocław, PL.
(540) r2faktury

(510), (511) **09** systemy komputerowe i programy (w tym ładowalne z sieci) do kierowania firmą, prowadzenia działalności gospodarczej dla biur rachunkowych, doradztwa kadrowego, podatkowego, wystawiania dokumentów, rozliczania należności, przeprowadzania analiz, prowadzenia kartotek i ewidencjonowania, prowadzenia bilansów, wstępnie zapisane nośniki mediów elektronicznych, magnetycznych, optycznych i elektrooptycznych, taśmy, kasety, dyski optyczne i magnetyczne, nagrane nośniki danych z dźwiękiem i/lub obrazem, publikacje na nośnikach magnetycznych i optycznych, **35** usługi w zakresie zarządzania zbiorami informatycznymi, usługi w zakresie czynności biurowych, zarządzania i administrowania biznesem, usługi w zakresie informacji handlowej, informacji o działalności gospodarczej, usługi w zakresie prowadzenia biur rachunkowych, doradztwo oraz pomoc w zakresie prowadzenia działalności gospodarczej i zarządzania, obróbka danych komputerowych, przetwarzanie danych, usługi publikowania i rozpowszechniania materiałów reklamowych, usługi promocyjne, pozyskiwanie danych do komputerowych baz danych oraz systematyzacja danych w komputerowych bazach danych, usługi informacyjne w zakresie działalności gospodarczej udostępniane on-line z komputerowej bazy danych lub Internetu, **42** usługi w zakresie programowania komputerowego i doradztwa związanego ze sprzętem komputerowym i oprogramowaniem, świadczenie usług w zakresie projektowania, aktualizacja, instalacja, konserwacja, serwisowanie, powielanie oprogramowania komputerowego, usługi informacyjne w zakresie obsługi oprogramowania komputerowego.

(111) **258632** (220) 2012 06 25 (210) 401941
(151) 2013 06 25 (441) 2012 10 08

(732) RESET2 SPÓŁKA Z OGRANICZONĄ ODPOWIEDZIALNOŚCIĄ,
Wrocław, PL.

(540) r2księga

(510), (511) **09** systemy komputerowe i programy (w tym ładowalne z sieci) do kierowania firmą, prowadzenia działalności gospodarczej dla biur rachunkowych, doradztwa kadrowego, podatkowego, wystawiania dokumentów, rozliczania należności, przeprowadzania analiz, prowadzenia kartotek i ewidencjonowania, prowadzenia bilansów, wstępnie zapisane nośniki mediów elektronicznych, magnetycznych, optycznych i elektrooptycznych, taśmy, kasety, dyski optyczne i magnetyczne, nagrane nośniki danych z dźwiękiem i/lub obrazem, publikacje na nośnikach magnetycznych i optycznych, **35** usługi w zakresie zarządzania zbiorami informatycznymi, usługi w zakresie czynności biurowych, zarządzania i administrowania biznesem, usługi w zakresie informacji handlowej, informacji o działalności gospodarczej, usługi w zakresie prowadzenia biur rachunkowych, doradztwo oraz pomoc w zakresie prowadzenia działalności gospodarczej i zarządzania, obróbka danych komputerowych, przetwarzanie danych, usługi publikowania i rozpowszechniania materiałów reklamowych, usługi promocyjne, pozyskiwanie danych do komputerowych baz danych oraz systematyzacja danych w komputerowych bazach danych, usługi informacyjne w zakresie działalności gospodarczej udostępniane on-line z komputerowej bazy danych lub Internetu, **42** usługi w zakresie programowania komputerowego i doradztwa związanego ze sprzętem komputerowym i oprogramowaniem, świadczenie usług w zakresie projektowania, aktualizacja, instalacja, konserwacja, serwisowanie, powielanie oprogramowania komputerowego, usługi informacyjne w zakresie obsługi oprogramowania komputerowego.

(111) **258633** (220) 2012 06 25 (210) 401942
(151) 2013 06 25 (441) 2012 10 08

(732) RESET2 SPÓŁKA Z OGRANICZONĄ ODPOWIEDZIALNOŚCIĄ,
Wrocław, PL.

(540) r2fk

(510), (511) **09** systemy komputerowe i programy (w tym ładowalne z sieci) do kierowania firmą, prowadzenia działalności gospodarczej dla biur rachunkowych, doradztwa kadrowego, podatkowego, wystawiania dokumentów, rozliczania należności, przeprowadzania analiz, prowadzenia kartotek i ewidencjonowania, prowadzenia bilansów, wstępnie zapisane nośniki mediów elektronicznych, magnetycznych, optycznych i elektrooptycznych, taśmy, kasety, dyski optyczne i magnetyczne, nagrane nośniki danych z dźwiękiem i/lub obrazem, publikacje na nośnikach magnetycznych i optycznych, **35** usługi w zakresie zarządzania zbiorami informatycznymi, usługi w zakresie czynności biurowych, zarządzania i administrowania biznesem, usługi w zakresie informacji handlowej, informacji o działalności gospodarczej, usługi w zakresie prowadzenia biur rachunkowych, doradztwo oraz pomoc w zakresie prowadzenia działalności gospodarczej i zarządzania, obróbka danych komputerowych, przetwarzanie danych, usługi publikowania i rozpowszechniania materiałów reklamowych, usługi promocyjne, pozyskiwanie danych do komputerowych baz danych oraz systematyzacja danych w komputerowych bazach danych, usługi informacyjne w zakresie działalności gospodarczej udostępniane on-line z komputerowej bazy danych lub Internetu, **42** usługi w zakresie programowania komputerowego i doradztwa związanego ze sprzętem komputerowym i oprogramowaniem, świadczenie usług w zakresie projektowania, aktualizacja, instalacja, konserwacja, serwisowanie, powielanie oprogramowania komputerowego, usługi informacyjne w zakresie obsługi oprogramowania komputerowego.

(111) **258634** (220) 2012 06 25 (210) 401944
(151) 2013 06 25 (441) 2012 10 08

(732) RESET2 SPÓŁKA Z OGRANICZONĄ ODPOWIEDZIALNOŚCIĄ,
Wrocław, PL.

(540) r2płatnik

(510), (511) **09** systemy komputerowe i programy (w tym ładowalne z sieci) do kierowania firmą, prowadzenia działalności gospodarczej dla biur rachunkowych, doradztwa kadrowego, podatkowego, wystawiania dokumentów, rozliczania należności, przeprowadzania analiz, prowadzenia kartotek i ewidencjonowania, prowadzenia bilansów, wstępnie zapisane nośniki mediów elektronicznych, magnetycznych, optycznych i elektrooptycznych, taśmy, kasety, dys-

ki optyczne i magnetyczne, nagrane nośniki danych z dźwiękiem i/lub obrazem, publikacje na nośnikach magnetycznych i optycznych, **35** usługi w zakresie zarządzania zbiorami informatycznymi, usługi w zakresie czynności biurowych, zarządzania i administrowania biznesem, usługi w zakresie informacji handlowej, informacji o działalności gospodarczej, usługi w zakresie prowadzenia biur rachunkowych, doradztwo oraz pomoc w zakresie prowadzenia działalności gospodarczej i zarządzania, obróbka danych komputerowych, przetwarzanie danych, usługi publikowania i rozpowszechniania materiałów reklamowych, usługi promocyjne, pozyskiwanie danych do komputerowych baz danych oraz systematyzacja danych w komputerowych bazach danych, usługi informacyjne w zakresie działalności gospodarczej udostępniane on-line z komputerowej bazy danych lub Internetu, **42** usługi w zakresie programowania komputerowego i doradztwa związanego ze sprzętem komputerowym i oprogramowaniem, świadczenie usług w zakresie projektowania, aktualizacja, instalacja, konserwacja, serwisowanie, powielanie oprogramowania komputerowego, usługi informacyjne w zakresie obsługi oprogramowania komputerowego.

(111) **258635** (220) 2012 06 25 (210) 401964
(151) 2013 07 17 (441) 2012 10 08
(732) WAWEL SPÓŁKA AKCYJNA, Kraków, PL.

(540) czekoladowa tradycja
(510), (511) **30** wyroby cukiernicze, batony, cukierki, cukierki czekoladowe, czekolada, wyroby z kakao, wyroby czekoladowe, wyroby czekoladowe na bazie orzeszków, słodczy, wafle, **35** sprzedaż wyrobów cukierniczych, batonów, bombonierek, cukierków, cukierków czekoladowych, czekolady, wyrobów czekoladowych, wyrobów z kakao, wyrobów czekoladowych na bazie orzeszków, słodczy, wafli w sklepach, hurtowniach oraz za pośrednictwem Internetu (sprzedaż on-line); sprzedaż wysyłkowa powyższych towarów, publikowanie tekstów o charakterze reklamowym i promocyjnym, usługi w zakresie promocji towarów, marketing, reklama, reklama internetowa, rozpowszechnianie materiałów reklamowych promujących powyższe towary, organizowanie imprez dla celów marketingowych i promocyjnych, organizowanie targów, wystaw i pokazów w celach handlowych lub reklamowych, prezentowanie produktów w mediach w celu ich sprzedaży.

(111) **258636** (220) 2012 06 25 (210) 401966
(151) 2013 07 17 (441) 2012 10 08
(732) WAWEL SPÓŁKA AKCYJNA, Kraków, PL.

(540) Chęć Cukierka
(510), (511) **30** cukierki, cukierki czekoladowe, lizaki i słodczy, **35** sprzedaż wyrobów cukierniczych, cukierków, cukierków czekoladowych, czekolady, wyrobów lizaków i słodczy, hurtowniach oraz za pośrednictwem Internetu (sprzedaż on-line); sprzedaż wysyłkowa powyższych towarów, usługi w zakresie promocji towarów, marketing, reklama, reklama internetowa, rozpowszechnianie materiałów reklamowych promujących powyższe towary, organizowanie i współudział w targach, wystawach i pokazach w celach handlowych lub reklamowych.

(111) **258637** (220) 2012 06 25 (210) 401976
(151) 2013 06 25 (441) 2012 10 08
(732) PROMAR PRZEDSIĘBIORSTWO PRODUKCYJNO HANDLOWE SPÓŁKA Z OGRANICZONĄ ODPOWIEDZIALNOŚCIĄ, Łomianki, PL.

(540) Zdrowe serce smaku
(510), (511) **29** konserwowane, suszone lub gotowane warzywa; konserwowane, suszone lub gotowane owoce; konserwowane, suszone lub gotowane grzyby, mięso, drób, dziczyzna; przetworzone ryby i owoce morza; wszystkie ww. produkty także w formie ekstraktów, zup, galaretek, past, konserw, dań gotowych, głęboko mrożonych lub w proszku; soja konserwowana spożywcza; proteiny spożywcze; koncentraty zup; kostki rosółowe; buliony, **30** anyż; anyż gwiazdzisty; preparaty aromatyczne do żywności; aromaty do napojów inne niż oleje esencyjne; aromaty inne niż oleje esencyjne; curry; cynamon; esencje do artykułów żywnościowych, z wyjątkiem esencji eterycznych i olejów esencyjnych; gałka muszkatołowa; goździki; pieprz; przyprawy; przyprawy korzenne; mieszanki przypraw; soda spożywcza; sosy; sól do konserwowania żywności; wanilia; zagęszczacze stosowane przy gotowaniu produktów spożywczych; zioła konserwowane.

(111) **258638** (220) 2012 06 27 (210) 402044
(151) 2013 06 20 (441) 2012 10 08
(732) BEKASIAK AGNIESZKA TAPIS.PL, Dobrzelów, PL.
(540) KWLINE

(510), (511) **06** metalowe wkłady kominkowe, **11** kanały kominowe, kanały kominowe do kotłów grzewczych, kominki domowe, wyciągi kominowe, kanały dymowe, rury do kotłów grzewczych, urządzenia do ogrzewania na paliwa stałe, płynne lub gazowe, urządzenia elektryczne do ogrzewania, palniki gazowe, piece jako urządzenia grzewcze, popielniki do palenisk, rury kotłowe centralnego ogrzewania, szamot jako wykładzina pieców.

(111) **258639** (220) 2012 06 29 (210) 402180
(151) 2013 07 29 (441) 2012 10 08
(732) MAXTO SPÓŁKA Z OGRANICZONĄ ODPOWIEDZIALNOŚCIĄ SPÓŁKA KOMANDYTOWO-AKCYJNA, Kraków, PL.
(540)

MAXTO

Kolor znaku: niebieski

(531) 27.5.1, 29.1.4

(510), (511) **09** urządzenia do transmisji dźwięku, urządzenia do odtwarzania dźwięku, aparatura do rejestracji dźwięku, wideofony, urządzenia do komunikacji wewnętrznej, instalacje elektryczne zapobiegające włamaniom, aparatura kontrolno-sterująca elektryczna, urządzenia do dozowania elektrycznego, komputery, komputerowe urządzenia peryferyjne (zewnętrzne), urządzenia do przetwarzania informacji, monitory (hardware komputerowy), software (oprogramowanie) dla komputerów, nagrane, programy komputerowe (software ładowalny), monitory obrazowe (video), czytniki (informatyka), automaty sprzedające, automaty biletowe, tablice ogłoszeń elektroniczne, bramki parkingowe (dla samochodów) uruchamiane monetą lub żetonem, przyrządy do rejestrowania czasu, automaty muzyczne (juke box) uruchamiane monetą, parkometry, urządzenia do prezentacji informacji wyposażone w panel dotykowy, **37** montaż instalacji elektrycznych i teleinformatycznych w budynkach i budowach, usługi budowlane w zakresie wykończeń, związane z montażem systemów elektrycznych i teleinformatycznych, instalacja, naprawa i konserwacja instrumentów i przyrządów pomiarowych, instalacja, naprawa i konserwacja przyrządów kontrolnych i testujących, instalacja, naprawa i konserwacja przyrządów badawczych i nawigacyjnych, konserwacja i naprawa maszyn biurowych, księgujących i sprzętu komputerowego, wsparcie techniczne w zakresie doboru rozwiązania, konserwacji, serwisu, naprawy, szkolenia oraz przygotowania oferty w budownictwie, naprawa urządzeń elektrycznych, instalacja sprzętu komputerowego i usługi serwisowe, instalacja maszyn przemysłowych, sprzętu i wyposażenia, instalacje elektryczne budynków i budowli-montaż instalacji elektrycznych i teleinformatycznych w budynkach i budowach, roboty budowlane i wykończeniowe-usługi budowlane w zakresie wykończeń, związane z montażem systemów elektrycznych i teleinformatycznych, wsparcie techniczne w budownictwie-wsparcie techniczne w zakresie doboru rozwiązania, konserwacji, serwisu, naprawy, szkolenia oraz przygotowania oferty w budownictwie, **42** projektowanie i rozwój komputerowego sprzętu i oprogramowania, usługi w zakresie technologii informatycznych i komputerowych, badania i analizy techniczne.

(111) **258640** (220) 2012 07 02 (210) 402422
(151) 2013 06 25 (441) 2012 10 08
(732) DEVIN INVESTMENTS SPÓŁKA Z OGRANICZONĄ ODPOWIEDZIALNOŚCIĄ, Warszawa, PL.
(540)

SZOOK
CENTRUM HANDLOWE

Kolor znaku: czerwony, niebieski

(531) 27.5.1, 29.1.12

(510), (511) **35** zarządzanie w zakresie zamówień handlowych, **36** usługi w zakresie zarządzania majątkiem, usługi w zakresie wy-

ceny, pośrednictwa i zarządzania majątkiem nieruchomości, usługi agencji nieruchomości, pośrednictwo w handlu nieruchomościami, usługi dzierżawy i administrowania nieruchomościami, usługi w zakresie inwestycji kapitałowych, **37** usługi w zakresie budowy pawilonów i sklepów targowych.

(111) **258641** (220) 2010 12 07 (210) 378654
 (151) 2012 09 24 (441) 2011 03 14
 (732) HORCHA BIOTHERAPY SPÓŁKA Z OGRANICZONĄ ODPOWIEDZIALNOŚCIĄ, Grodzisk Mazowiecki, PL.
 (540) HORCHATA
 (510), (511) **05** herbata lecznicza, herbata ziołowa do celów leczniczych, **30** herbata.

(111) **258642** (220) 2011 01 12 (210) 379920
 (151) 2013 07 30 (441) 2011 04 26
 (732) ROWICKI PAWEŁ CONEX IMPORT, Warszawa, PL.
 (540)

Madonna
 colection

(531) 27.5.1
 (510), (511) **14** metale szlachetne i ich stopy, wyroby z metali szlachetnych lub pokrywane nimi, nie ujęte w innych klasach, wyroby jubilerskie, kamienie szlachetne, przyrządy zegarmistrzowskie i chronometryczne, **18** skóra i imitacje skóry, wyroby z tych materiałów, nie ujęte w innych klasach, skóry zwierzęce, skóry surowe, walizy i torby podróżne, parasolki, parasole (duże) i laski, bicze, uprząże i wyroby rymarskie, **25** odzież, obuwie, nakrycie głowy.

(111) **258643** (220) 2007 12 05 (210) 333727
 (151) 2013 02 14 (441) 2008 03 17
 (732) FACE TO FACE Spółka z ograniczoną odpowiedzialnością, Poznań, PL.
 (540)

facetoface

Kolor znaku: czarny, czerwony, biały
 (531) 27.5.1, 29.1.13
 (510), (511) **16** wydawnictwa na nośnikach papierowych, **35** usługi agencji reklamowej: kampanie reklamowe, publikowanie tekstów reklamowych, rozpowszechnianie reklam, wynajmowanie powierzchni na cele reklamowe; usługi w zakresie: wykonywanie listowników, reklamówek, folderów, ulotek, wizytówek, plakatów, flag i transparentów reklamowych, rozpowszechnianie ogłoszeń reklamowych, reklama radiowa, telewizyjna, korespondencyjna, reklama w Internecie, reklama na samochodach, dystrybucja materiałów reklamowych, marketing, promocje sprzedaży, prezentacja towarów, badanie rynku, sondaże opinii, ekspertyzy opłacalności, pośrednictwo pracy, dekoracja wystaw sklepowych; usługi w zakresie prowadzenia sklepów i hurtowni z następującymi towarami: odzież męska, obuwie, nakrycia głowy, przybory kuchenne drewniane: deseczki, podkładki, misy drewniane, drzewce flagowe, stojaki do prezentacji, opakowania z tworzyw sztucznych: torby, torebki, worki, woreczki, pojemniki, pudełka, naczynia i przybory dla gospodarstwa domowego ze stali, tworzyw sztucznych i szkła, bielizna pościelowa i stołowa tekstylna, narzuty i kapy na łóżka, materiały tekstylne: flagi, chorągiewki, sztandary, transparenty, kotary, zasłony, pokrowce ochronne na meble, tkaniny obiciowe do mebli, ręczniki, **37** montaż konstrukcji reklamowych, szyldów, kasetonów reklamowych, lekkich hal, namiotów, stoisk targowych i włókienniczych, konstrukcje pawilonów targowych i sklepów, **40** oprawianie w ramy, laminowanie, wywoływanie filmów fotograficznych, powielanie zdjęć, skanowanie, drukowanie wszystkimi metodami na

różnych materiałach, usługi w zakresie wytwarzania na zamówienie pieczętek, **41** organizowanie i prowadzenie kursów, szkoleń, konferencji, zjazdów z zakresu marketingu na zlecenia osób trzecich z wyłączeniem problematyki komputerowej, organizowanie oprawy artystycznej imprez, usługi związane z organizacją i prowadzeniem imprez rekreacyjnych, rozrywkowych, usługi tłumaczenia, organizowanie pokazów mody, informacje o modzie, fotoreportaże, **42** projektowanie graficzne, wzornictwo przemysłowe, projektowanie dekoracji wnętrz, **43** wypożyczanie krzeseł, stołów, bielizny stołowej i szklanej zastawy stołowej, przygotowanie dań (żywność i napoje) na zamówienie oraz ich dostawa i obsługa podczas przyjęć, bankietów, imprez, usługi rezerwacji i zakwaterowania na szkolenia, kursy, konferencje, zjazdy.

(111) **258644** (220) 2007 12 05 (210) 333728
 (151) 2013 02 14 (441) 2008 03 17
 (732) FACE TO FACE Spółka z ograniczoną odpowiedzialnością, Poznań, PL.
 (540)

Face2Face

Kolor znaku: czarny, czerwony, biały
 (531) 27.5.1, 29.1.13
 (510), (511) **16** wydawnictwa na nośnikach papierowych, **35** usługi agencji reklamowej: kampanie reklamowe, publikowanie tekstów reklamowych, rozpowszechnianie reklam, wynajmowanie powierzchni na cele reklamowe; usługi w zakresie: wykonywanie listowników, reklamówek, folderów, ulotek, wizytówek, plakatów, flag i transparentów reklamowych, rozpowszechnianie ogłoszeń reklamowych, reklama radiowa, telewizyjna, korespondencyjna, reklama w Internecie, reklama na samochodach, dystrybucja materiałów reklamowych, marketing, promocje sprzedaży, prezentacja towarów, badanie rynku, sondaże opinii, ekspertyzy opłacalności, pośrednictwo pracy, dekoracja wystaw sklepowych; usługi w zakresie prowadzenia sklepów i hurtowni z następującymi towarami: odzież męska, obuwie, nakrycia głowy, przybory kuchenne drewniane: deseczki, podkładki, misy drewniane, drzewce flagowe, stojaki do prezentacji, opakowania z tworzyw sztucznych: torby, torebki, worki, woreczki, pojemniki, pudełka, naczynia i przybory dla gospodarstwa domowego ze stali, tworzyw sztucznych i szkła, bielizna pościelowa i stołowa tekstylna, narzuty i kapy na łóżka, materiały tekstylne: flagi, chorągiewki, sztandary, transparenty, kotary, zasłony, pokrowce ochronne na meble, tkaniny obiciowe do mebli, ręczniki, **37** montaż konstrukcji reklamowych, szyldów, kasetonów reklamowych, lekkich hal, namiotów, stoisk targowych i włókienniczych, konstrukcje pawilonów targowych i sklepów, **40** oprawianie w ramy, laminowanie, wywoływanie filmów fotograficznych, powielanie zdjęć, skanowanie, drukowanie wszystkimi metodami na różnych materiałach, usługi w zakresie wytwarzania na zamówienie pieczętek, **41** organizowanie i prowadzenie kursów, szkoleń, konferencji, zjazdów z zakresu marketingu na zlecenia osób trzecich z wyłączeniem problematyki komputerowej, organizowanie oprawy artystycznej imprez, usługi związane z organizacją i prowadzeniem imprez rekreacyjnych, rozrywkowych, usługi tłumaczenia, organizowanie pokazów mody, informacje o modzie, fotoreportaże, **42** projektowanie graficzne, wzornictwo przemysłowe, projektowanie dekoracji wnętrz, **43** wypożyczanie krzeseł, stołów, bielizny stołowej i szklanej zastawy stołowej, przygotowanie dań (żywność i napoje) na zamówienie oraz ich dostawa i obsługa podczas przyjęć, bankietów, imprez, usługi rezerwacji i zakwaterowania na szkolenia, kursy, konferencje, zjazdy.

(111) **258645** (220) 2010 04 15 (210) 369165
 (151) 2013 06 04 (441) 2010 07 19
 (732) BACÓWKA L. SZOT SPÓŁKA KOMANDYTOWA, Rajbrot, PL.
 (540) zagryzki biesiadne
 (510), (511) **35** zgrupowanie na rzecz osób trzecich różnych towarów pozwalające nabywcy wygodnie je oglądać i kupować w sklepie z artykułami spożywczymi, reklama, **43** usługi zaopatrzenia w żywność i napoje, prowadzenie barów, kawiarni, restauracji, piwiarni.

(111) **258646** (220) 2011 06 27 (210) 387166
 (151) 2013 08 02 (441) 2011 10 10
 (732) ZWIĄZEK SZKOŁKARZY POLSKICH, Warszawa, PL.
 (540)



Kolor znaku: zielony, biały

(531) 2.9.14, 5.3.14, 27.1.6, 27.5.1, 29.1.12
 (510), (511) **35** pomoc w prowadzeniu działalności gospodarczej w zakresie produkcji szkółkarskiej, usługi reklamowe, organizowanie wystaw w zakresie materiału szkółkarskiego, **41** usługi edukacyjne, organizowanie szkoleń, seminariów i konferencji dla plantatorów materiału szkółkarskiego.

(111) **258647** (220) 2011 10 12 (210) 391450
 (151) 2013 06 12 (441) 2012 01 16
 (732) SAGAN JERZY MAREK ART RESIDENCE, Lublin, PL.
 (540)



(531) 5.1.1, 26.11.1, 27.5.1
 (510), (511) **35** usługi wynajmu automatycznych dystrybutorów, wynajmowanie maszyn i urządzeń dla biur, oferowanie w mediach produktów dla handlu detalicznego, dystrybucja materiałów reklamowych takich jak: próbek, druków, prospektów, broszur, usługi informacji o działalności gospodarczej, fakturowanie, zarządzanie w zakresie zamówień w handlu, usługi administrowania hotelami, księgowość, obróbka tekstów, rozpowszechnianie ogłoszeń reklamowych, rekrutacja personelu, rozlepianie plakatów reklamowych, wyszukiwanie informacji w plikach komputerowych dla osób trzecich, pośrednictwo pracy, **39** autobusowe usługi transportowe, wynajmowanie garaży, holowanie, usługi kierowców, dostarczanie kwiatów, wynajmowanie magazynów, organizowanie wycieczek, prowadzenie parkingów, wynajmowanie miejsc na parkingi, wypożyczanie pojazdów, zwiedzanie, jako turystyka, zaopatrywanie w wodę, organizowanie wycieczek, wynajmowanie magazynów, wynajmowanie miejsc parkingowych, wypożyczanie samochodów, wypożyczanie samochodów wyścigowych, **43** biura jako agencje zakwaterowania w hotelach pensjonatach, domy turystyczne, hotele, kafeterie jako bufety, kawiarnie, motele, obsługa gastronomiczna z własnym zapleczem, produktami i transportem, pensjonaty, rezerwacja miejsc w pensjonatach, rezerwacje kwater na pobyt czasowy, wynajmowanie pomieszczeń na pobyt czasowy, restauracje, restauracje samoobsługowe, rezerwacje miejsc w hotelach, stołówki, domy turystyczne, usługi barowe, organizowanie obozów wakacyjnych jako zakwaterowanie i wynajmowanie pomieszczeń na pobyt czasowy, wynajmowanie sal na posiedzenia, mityngi, narady, usługi w zakresie wyposażenia i urządzenia kempingowe, wypożyczenie krzeseł, stołów, bielizny stołowej i szklanych naczyń, wypożyczenie namiotów.

(111) **258648** (220) 2011 12 14 (210) 394081
 (151) 2013 03 28 (441) 2012 03 26
 (732) APELLA SPÓŁKA AKCYJNA, Gdynia, PL.
 (540)



Kolor znaku: zielony, biały, żółty, pomarańczowy
 (531) 4.5.1, 27.5.1, 29.1.15

(510), (511) **36** sponsorowanie finansowe w zakresie konkursów z różnych dziedzin sztuki, wydarzeń z dziedziny kultury i sztuki, wystaw, spektakli, przedstawień, koncertów; fundowanie nagród i stypendiów dla artystów, uczniów i studentów z ubogich rodzin; sponsorowanie finansowe placówek oświatowych w zakresie sprzętu i pomocy naukowych; sponsorowanie finansowe klubów sportowych i imprez sportowych; sponsorowanie finansowe budowy i konserwacji miejsc pamięci, pomników, tablic pamiątkowych; sponsorowanie finansowe konserwacji zabytków; usługi funduszu dobroczynnego; wspieranie finansowe działalności osób prawnych i fizycznych w wyżej wymienionym zakresie, **41** organizowanie konkursów z różnych dziedzin sztuki; organizowanie konkursów literackich i muzycznych; organizowanie wydarzeń z dziedziny kultury i sztuki; organizowanie imprez sportowych.

(111) **258649** (220) 2012 01 23 (210) 395535
 (151) 2013 08 02 (441) 2012 05 07
 (732) NOVARTIS AG, Bazylea, CH.
 (540) THERAFLU COMPLEX GRIP
 (510), (511) **05** produkty farmaceutyczne i weterynaryjne; środki sanitarne do celów medycznych; substancje dietetyczne do celów leczniczych; żywność dla niemowląt; plastry, opatrunki gipsowe, materiały opatrunkowe; materiały do plombowania zębów, woski dentystyczne; środki odkażające; środki do zwalczania robactwa; fungicydy, herbicydy.

(111) **258650** (220) 2012 01 23 (210) 395556
 (151) 2013 06 14 (441) 2012 05 07
 (732) POWSZECHNA KASA OSZCZĘDNOŚCI BANK POLSKI SPÓŁKA AKCYJNA, Warszawa, PL.
 (540)



Kolor znaku: czarny, czerwony, granatowy, niebieski

(531) 26.11.3, 26.11.7, 27.5.1, 29.1.13
 (510), (511) **36** usługi finansowe, usługi bankowe, usługi bankowe z dostępem bezpośrednim przez Internet [home banking], bankowość internetowa, bankowość telefoniczna, usługi operacji bankowych, prowadzenie rachunków bankowych, usługi operacji finansowych, usługi transakcji finansowych, usługi inwestycji kapitałowych, usługi dotyczące kart kredytowych, usługi dotyczące kart debetowych, usługi dotyczące kart płatniczych, usługi w zakresie dokonywania elektronicznych transakcji przy użyciu kart kredytowych, kart płatniczych, transfer elektroniczny środków finansowych, usługi doradztwa finansowego, udzielanie kredytów, usługi w zakresie pożyczek i finansowania komercyjnego i konsumenckiego, usługi brokerskie, usługi powiernicze, tworzenie funduszy, zarządzanie funduszami, tworzenie programów oszczędzania, informacja bankowa, informacja finansowa, obsługa bankomatów, usługi ubezpieczeniowe, pośrednictwo ubezpieczeniowe, doradztwo ubezpieczeniowe, leasing, faktoring, działalność deweloperska z zakresu budownictwa mieszkaniowego: pozyskiwanie gruntów, pośrednictwo, kupno-sprzedaż nieruchomości, wynajem mieszkań, zarządzanie nieruchomościami; pośrednictwo w sprzedaży produktów finansowych, w szczególności obligacji, pobieranie i rozliczanie opłat za usługi przedpłacone w zakresie doładowywania telefonów, zawieranie umów o uczestnictwo w funduszach inwestycyjnych i emerytalnych, usługi depozytowe, udzielanie poręczeń i gwarancji, obrót czekowy i wekslowy, operacje walutowe, obrót papierami wartościowymi.

(111) **258651** (220) 2012 01 23 (210) 395557
 (151) 2013 06 14 (441) 2012 05 07
 (732) POWSZECHNA KASA OSZCZĘDNOŚCI BANK POLSKI SPÓŁKA AKCYJNA, Warszawa, PL.

(540)



(531) 26.11.3, 26.11.7, 27.5.1

(510), (511) **36** usługi finansowe, usługi bankowe, usługi bankowe z dostępem bezpośrednim przez Internet [home banking], bankowość internetowa, bankowość telefoniczna, usługi operacji bankowych, prowadzenie rachunków bankowych, usługi operacji finansowych, usługi transakcji finansowych, usługi inwestycji kapitałowych, usługi dotyczące kart kredytowych, usługi dotyczące kart debetowych, usługi dotyczące kart płatniczych, usługi w zakresie dokonywania elektronicznych transakcji przy użyciu kart kredytowych, kart płatniczych, transfer elektroniczny środków finansowych, usługi doradztwa finansowego, udzielanie kredytów, usługi w zakresie pożyczek i finansowania komercyjnego i konsumenckiego, usługi brokerskie, usługi powiernicze, tworzenie funduszy, zarządzanie funduszami, tworzenie programów oszczędzania, informacja bankowa, informacja finansowa, obsługa bankomatów, usługi ubezpieczeniowe, pośrednictwo ubezpieczeniowe, doradztwo ubezpieczeniowe, leasing, faktoring, działalność deweloperska z zakresu budownictwa mieszkaniowego: pozyskiwanie gruntów, pośrednictwo, kupno-sprzedaż nieruchomości, wynajem mieszkań, zarządzanie nieruchomościami; pośrednictwo w sprzedaży produktów finansowych, w szczególności obligacji, pobieranie i rozliczanie opłat za usługi przedpłacone w zakresie doładowania telefonów, zawieranie umów o uczestnictwo w funduszach inwestycyjnych i emerytalnych, usługi depozytowe, udzielanie poręczeń i gwarancji, obrót czekowy i wekslowy, operacje walutowe, obrót papierami wartościowymi.

(111) **258652** (220) 2012 02 23 (210) 397115
 (151) 2013 04 02 (441) 2012 06 04
 (732) „AMI” IRENA I MAREK AKSAMSCY SPÓŁKA JAWNA,
 Mikstat, PL.
 (540) TRENTO
 (510), (511) **29** mięso i produkty mięsne.

(111) **258653** (220) 2012 02 23 (210) 397141
 (151) 2013 04 02 (441) 2012 06 04
 (732) „AMI” IRENA I MAREK AKSAMSCY SPÓŁKA JAWNA,
 Mikstat, PL.
 (540)



Kolor znaku: biały, niebieski, granatowy, jasnoniebieski, złoty

(531) 24.9.2, 26.1.2, 26.11.1, 27.5.1, 29.1.15
 (510), (511) **29** mięso i produkty mięsne.

(111) **258654** (220) 2012 03 16 (210) 398157
 (151) 2013 06 19 (441) 2012 06 18
 (732) DOMOS POLSKA IZABELLA LEWANDOWSKA-GOŁDA,
 JAN MUSZYŃSKI SPÓŁKA JAWNA, Warszawa, PL.
 (540) Vitafamily
 (510), (511) **05** suplementy diety do celów leczniczych, cukierki do celów farmaceutycznych, pastylki i preparaty farmaceutyczne z witaminami, suplementy mineralne do żywności, żywność dietetyczna do celów leczniczych; cukier do celów medycznych, **30** cukierki i pastylki z witaminami, pastylki, cukierki, słodycze, słodziki naturalne, słodziki naturalne, przyprawy, kawa herbata, kakao.

(111) **258655** (220) 2012 03 19 (210) 398196
 (151) 2013 06 17 (441) 2012 07 02
 (732) RIEBER FOODS POLSKA SPÓŁKA AKCYJNA,
 Włocławek, PL.

(540)



Kolor znaku: czerwony, ciemnoniebieski, jasnoniebieski, niebieski, zielony, pomarańczowy, żółty, biały

(531) 5.7.8, 25.1.15, 27.5.1, 29.1.15

(510), (511) **29** galaretki owocowe, galaretki w proszku.

(111) **258656** (220) 2012 03 20 (210) 398292
 (151) 2013 06 12 (441) 2012 07 02
 (732) KROTEX-POLAND SPÓŁKA Z OGRANICZONĄ
 ODPOWIEDZIALNOŚCIĄ, Warszawa, PL.
 (540) TRICOMER
 (510), (511) **05** produkty lecznicze, suplementy diety, środki spożywcze przeznaczenia medycznego, **29** produkty probiotyczne.

(111) **258657** (220) 2012 04 05 (210) 399090
 (151) 2013 05 31 (441) 2012 07 16
 (732) SEMAX SPÓŁKA AKCYJNA W UPADŁOŚCI UKŁADOWEJ,
 Poznań, PL.
 (540)



Kolor znaku: czerwony, biały, żółty, jasnoniebieski, pomarańczowy, niebieski, czarny

(531) 2.1.1, 20.5.15, 26.5.1, 27.5.1, 29.1.15

(510), (511) **18** skóra i imitacja skóry, wyroby wykonane ze skóry i imitacji skóry nie ujęte w innych klasach; torby, torebki, worki marynarskie, plecaki, pasy, pasy do bagażu, futerały, walizeczki na kosmetyki, aktówki, dyplomantki, walizki, torby podróżne, portmonetki, portfele, teczki do dokumentów, kufty, sakiewki, parasole, laski spacerowe nie zawarte w innych klasach, **25** odzież, obuwie, nakrycia głowy, **28** artykuły gimnastyczne i sportowe nie zawarte w innych klasach, **35** usługi franchisingowe zawarte w tej klasie; usługi w zakresie sprzedaży takich towarów jak: skóra i imitacja skóry, wyroby wykonane ze skóry i imitacji skóry, torby, torebki, worki marynarskie, plecaki, pasy, pasy do bagażu, futerały, walizeczki na kosmetyki, aktówki, dyplomantki, walizki, torby podróżne, portmonetki, portfele, teczki do dokumentów, kufty, sakiewki, parasole, laski spacerowe, odzież, obuwie, nakrycia głowy, artykuły gimnastyczne i sportowe.

(111) **258658** (220) 2012 04 06 (210) 399136
 (151) 2013 06 10 (441) 2012 07 16
 (732) POLKOMTEL SPÓŁKA Z OGRANICZONĄ
 ODPOWIEDZIALNOŚCIĄ, Warszawa, PL.
 (540)



Kolor znaku: zielony, niebieski, czerwony, biały, czarny

(531) 24.17.9, 26.4.2, 26.11.1, 26.11.12, 27.5.1, 29.1.15

(510), (511) **09** aparaty, przewody i słuchawki telefoniczne; automaty sprzedające i mechanizmy do urządzeń uruchamianych przez wrzucenie monety lub żetonu; kasy rejestrujące; komputery i sprzęt przetwarzający dane; magnetyczne nośniki danych; maszyny liczące,

płyty (dyski) z nagraniami; urządzenia do gaszenia ognia; urządzenia do nagrywania, transmisji, reprodukcji danych, dźwięku lub obrazu; urządzenia i przyrządy naukowe, żeglarskie, geodezyjne, elektryczne, kinematograficzne, optyczne, wagowe, pomiarowe, sygnalizacyjne, kontrolne, do ratowania życia, do celów dydaktycznych, **35** usługi polegające na: rejestrowaniu, sporządzaniu odpisów, składzie, kompilacji, transmisji, transkrypcji, systematyzacji pisemnych informacji (komunikatów) oraz rejestrowaniu a także wykorzystaniu lub kompilacji danych matematycznych lub statystycznych oraz zarządzaniu zbiorami informatycznymi; usługi w zakresie: reklamy, działalności informacyjnej, badania rynku, telefonicznego udzielania informacji, organizacji wystaw lub targów handlowych, pośrednictwa w zawieraniu umów kupna-sprzedaży poprzez telefon i Internet, obsługa klientów przy wykorzystaniu sieci Internet, usługi telekomunikacyjne on line polegające na umożliwieniu: zlecenia usług, świadczenia usług, zawierania umów, umów pośrednictwa, umów ubezpieczeniowych, umów kupna-sprzedaży, umów kredytowych, umów bankowych oraz otwierania rachunków bankowych, dokonywania operacji bankowych, dostępu do konta bankowego, wykonywania umów; zgrupowanie na rzecz osób trzecich różnych towarów i usług pozwalające nabywcy wygodnie oglądać lub zapoznać się z opisem usług oraz kupować te towary i usługi, w szczególności: z katalogu różnych artykułów lub usług, za pośrednictwem usługi elektronicznej, na stronie internetowej oraz usługi pośrednictwa w powyższym zakresie, **36** usługi w zakresie: pośrednictwa w zawieraniu umów ubezpieczeniowych poprzez telefon i Internet, sprawdzania stanu konta poprzez telefon i Internet, **38** usługi telekomunikacyjne; usługi w zakresie: rozpowszechniania systemów przekazywania dźwięku i obrazu w łączności radiofonicznej, telegraficznej, telefonicznej, telefonii komórkowej, telefaksowej, w systemie cyfrowym; usługi w zakresie łączności: radiofonicznej, telegraficznej, telefonicznej, telefonii komórkowej i poprzez Internet, telefaksowej, ustalania taryf i opłat, obsługi satelitów i przekazów satelitarnych, organizowania systemów transmisyjnych, przesyłania dźwięku, obrazu i sms-ów; usługi w zakresie: poczty elektronicznej, zleceń przywoławczych z zastosowaniem radia, telefonu lub innych środków komunikacji elektronicznej; usługi w zakresie prowadzenia: stacji radiowych, telewizyjnych oraz transmitowania dźwięku i obrazu; usługi w zakresie zbierania i przekazywania aktualności informacyjnych z wykorzystaniem: multimediów, urządzeń telekomunikacyjnych; usługi w zakresie wypożyczania telefonów, modemów i innych urządzeń telekomunikacyjnych; obsługa klientów przy wykorzystaniu sieci Internet; elektroniczny serwis informacji typu on-line polegający na tworzeniu, prowadzeniu baz danych i udostępnianiu informacji z możliwością elektronicznego przyjmowania i przekazywania wiadomości, **41** usługi w zakresie nauczania poprzez telefon, Internet, radio i telewizję.

(111) **258659** (220) 2012 04 13 (210) 399351
(151) 2013 08 06 (441) 2012 07 16

(732) ESTIA INVESTMENT SPÓŁKA AKCYJNA, Poznań, PL.
(540) domexpo

(510), (511) **35** organizowanie targów w celach reklamowych i handlowych, w tym targów wirtualnych realizowanych przez portale internetowe, organizowanie wystaw i pokazów towarów i usług w celach reklamowych i handlowych, usługi w zakresie reklamy oraz rozpowszechniania i dystrybucji materiałów reklamowych, pozyskiwanie danych do komputerowych baz danych, wyszukiwanie w komputerowych bazach danych, zarządzanie zbiorami informacyjnymi, promocja jakości, **41** organizowanie i prowadzenie wystaw z dziedziny kultury lub edukacji, organizowanie i prowadzenie konferencji, kongresów, seminariów, sympozjów, zjazdów oraz konkursów edukacyjnych lub rozrywkowych, **42** tworzenie i utrzymywanie stron internetowych dla osób trzecich, projektowanie systemów komputerowych, projektowanie komputerowe, udostępnianie zasobów serwerów dla sieci komputerowych, zarządzanie portalami internetowymi, usługi w zakresie prezentacji internetowych i multimedialnych, doradztwo komputerowe, testowanie i badania techniczne produktów i materiałów dla potrzeb kontroli jakości i certyfikacji, kontrola jakości, certyfikowanie jakości produktów i usług, opracowywanie ankiet i analiz z zakresu jakości produktów i usług.

(111) **258660** (220) 2012 04 18 (210) 399529
(151) 2013 06 11 (441) 2012 07 30

(732) SYNOPTIS PHARMA SPÓŁKA Z OGRANICZONĄ ODPOWIEDZIALNOŚCIĄ, Warszawa, PL.

(540) Citrodop APTEO

(510), (511) **03** kosmetyki, mydła, kremy kosmetyczne, kremy wybielające do skóry, pasty, lotiony, peelingi, lakiery do paznokci, maseczki kosmetyczne, pomadki do ust, antyperspiranty, jako środki przeciwpotowe, preparaty do kąpieli, preparaty kosmetyczne do odchudzania, preparaty do golenia, odświeżacze do ust w aerozolu, środki do pielęgnacji zębów i jamy ustnej, preparaty do czyszczenia protez zębowych, żele i paski wybielające zęby, preparaty do pielęgnacji włosów, szampony, preparaty kosmetyczne do opalania się, produkty perfumeryjne, perfumy, chusteczki nasączone płynami kosmetycznymi, preparaty do depilacji, produkty toaletowe, środki kosmetyczne, środki sanitarne, środki do czyszczenia, polerowania, szorowania i ścierania, środki stosowane w praniu, w tym środki wybielające; olejki eteryczne, **05** kosmetyki lecznicze, produkty farmaceutyczne, produkty lecznicze, witaminy, minerały, mineralne dodatki do żywności, mineralne wody do celów leczniczych, preparaty wspomagające leczenie i wzmacniające organizm, suplementy diety do celów leczniczych, dietetyczne środki spożywcze do celów leczniczych, substancje dietetyczne do celów leczniczych, preparaty ziołowe, zioła lecznicze, herbaty lecznicze, produkty biobójcze, preparaty biologiczne do celów medycznych, preparaty biologiczne do celów weterynaryjnych, preparaty bakteriobójcze, szczepionki, surowice, krew, jako osocze, krew do celów medycznych, produkty biotechnologiczne do celów leczniczych, preparaty farmaceutyczne do pielęgnacji skóry, preparaty przeciwtrądzikowe, środki i materiały dentystyczne, płyny farmaceutyczne, żywność dla niemowląt, plastry, gipsowe materiały opatrunkowe, opatrunkowe materiały chirurgiczne, materiały opatrunkowe, środki sanitarne do celów medycznych, środki odkażające, preparaty weterynaryjne, produkty chemiczne przeznaczone dla nauk medycznych, preparaty diagnostyczne do celów medycznych, **10** wyroby medyczne, aparaty i instrumenty medyczne, aparatura diagnostyczna do celów medycznych, aparatura do analizy do celów medycznych, butelki dla niemowląt, aparatura i instrumenty chirurgiczne, aparatura i instrumenty dentystyczne, przyrządy do fizykoterapii, przybory lekarskie, artykuły ortopedyczne, smoczki dziecięce, bandaże opatrunkowe, bandaże higieniczne, poduszki do celów leczniczych, strzykawki do celów medycznych, aparaty i narzędzia weterynaryjne.

(111) **258661** (220) 2012 04 26 (210) 399861

(151) 2013 07 16 (441) 2012 07 30

(732) HELVÉCIA PROTEIN TRADE KFT., Szeghalom, HU.

(540)



Kolor znaku: czarny, brązowy, szary, niebieski, żółty, biały

(531) 1.13.1, 1.13.15, 7.15.5, 26.13.25, 26.15.1, 26.15.25, 27.5.1, 29.1.15

(510), (511) **31** dodatki do pasz; dodatki do pokarmu dla zwierząt, nie do celów medycznych; pasze; pokarm dla zwierząt; pokarm dla zwierząt, mieszanki paszowe, w szczególności do podawania dużym zwierzętom włączając w to bydło.

(111) **258662** (220) 2012 04 30 (210) 399976

(151) 2013 07 16 (441) 2012 08 13

(732) SĘK ANNA INDYWIDUALNA PRAKTYKA STOMATOLOGICZNA AS-DENT, Łomża, PL.

(540)



Kolor znaku: biały, czarny, czerwony

(531) 2.9.10, 26.4.2, 26.4.18, 26.11.1, 27.5.1, 29.1.13

(510), (511) **05** akonityna, aldehyd mrowkowy do celów farmaceutycznych, aldehydy do celów farmaceutycznych, algicydy, alkaliczne jodki do celów farmaceutycznych, alkaloidy do celów medycznych,

alkohol do celów farmaceutycznych, amalgamaty dentystyczne, aminokwasy do celów medycznych, anestetyki, antybiotyki, antyseptyki, apteczki przenośne (wyposażone), artykuły żywnościowe na bazie białka do celów medycznych, azotan bizmutu do celów farmaceutycznych, balsamy do celów leczniczych, balsam gurjunowy do celów medycznych, bandaż higieniczny, bandaż opatrunkowy, batoniki lukrecyjne do celów farmaceutycznych, biocydy, borowina do kąpeli, borowina lecznicza, bransolety do celów leczniczych, brom do celów farmaceutycznych, buliony dla kultur bakteriologicznych, chemiczne preparaty dla testów ciężowych, chinina do celów medycznych, chinolina do celów medycznych, chirurgiczne materiały opatrunkowe, chleb dla diabetyków, chloroform, chusteczki nasączone płynami farmaceutycznymi, cukier dla celów medycznych, cukier lodowaty do celów leczniczych, cukierki do celów leczniczych, cementy dentystyczne, cement kostny do celów chirurgicznych i ortopedycznych, dentystyczne materiały ściernie, detergenty do celów medycznych, dezodoranty inne niż do użytku osobistego, diastaza do celów medycznych, dietetyczna żywność przystosowana do celów medycznych, dietetyczne napoje przystosowane do celów medycznych, dietetyczne substancje przystosowane do celów medycznych, digitalina, dodatki odżywcze do celów leczniczych, drożdże do celów farmaceutycznych, ekstrakty tytoniowe (owadobójcze), eliksiry (preparaty farmaceutyczne), enzymy do celów farmaceutycznych, enzymy do celów medycznych, enzymy mlekowe do celów farmaceutycznych, estry do celów farmaceutycznych, etery do celów farmaceutycznych, eukaliptol do celów farmaceutycznych, eukaliptus do celów farmaceutycznych, fenol do celów farmaceutycznych, fosforany do celów farmaceutycznych, fungicydy, galaretka z ropy naftowej do celów medycznych, gaza opatrunkowa, gazy do celów medycznych, gąbka do ran, gencjana do celów farmaceutycznych, glicerofostaty, gliceryna do celów medycznych, glukoza do celów medycznych, środki przeciw gorączce, gorczyca do celów farmaceutycznych, gorczycowe okłady, olej gorczycowy do celów leczniczych, woda gulardowa, guma do celów medycznych, guma do żucia do celów leczniczych, gumiguta do celów leczniczych, gwajakol do celów farmaceutycznych, hematogen, hemoglobina, herbata lecznicza, herbata odchudzająca do celów leczniczych, herbata z ziół do celów medycznych, herbicydy, opaski higieniczne, wata higroskopijna, muszka hiszpańska (proszek), hormony do celów medycznych, hydrastyna, hydrastynina, implanty chirurgiczne (żywe tkanki), izotopy do celów medycznych, jod do celów farmaceutycznych, jodki do celów farmaceutycznych, jodoform, jodyna, jujuba (lecznicza), kalomel, kamfora do celów medycznych, kąpiele tlenowe, kamień winny do celów farmaceutycznych, kapsułki do celów farmaceutycznych, kapsułki na lekarstwa, katechu do celów farmaceutycznych, kauczuk do celów dentystycznych, kleje do dentystycznych protez, kokaina, kolcowój lekarski do celów medycznych, kolodium do celów farmaceutycznych, kompresy, .kora z angostura do celów medycznych, kora chinowa do celów leczniczych, kora kondurango do celów medycznych, kora mangrowa do celów farmaceutycznych, kora myrobolan do celów farmaceutycznych, kora krotonowa, koper włoski do celów leczniczych, kora do celów farmaceutycznych, korzenie leśne, korzenie rabarbaru do celów farmaceutycznych, kreozot do celów farmaceutycznych, krew do celów medycznych, kultury mikroorganizmów do celów medycznych, kurara, kwas galusowy do celów farmaceutycznych, kwasy do celów farmaceutycznych, kwasja (gorzknia) do celów medycznych, kwiat siarczany do celów farmaceutycznych, kwebracho do celów medycznych, lecytyna do celów medycznych, lakiery dentystyczne, laktoza, laseczki siarkowe do dezynfekcji, leki dla ludzi, leki do celów stomatologicznych, leki pomocnicze (wspierające), leki w płynie, leki seroterapeutyczne, leki uspakajające, lek, wzmacniające, lekarstwa przeciw zaparciom, lotony do celów farmaceutycznych, lucerna chmielowa do celów farmaceutycznych, lukrecja do celów farmaceutycznych, magnezja do celów farmaceutycznych, mastyksy dentystyczne, maści do celów farmaceutycznych, maści do leczenia słonecznego oparzenia, maść przeciw odmrożeniom, maści rżęciowe, materiały dentystyczne do odciśków, materiały do plombowania zębów, materiały opatrunkowe, masy wyciskowe, mazidla, mleczko pszczele do celów medycznych, mączka rybna do celów farmaceutycznych, mąka do celów farmaceutycznych, mąka z siemienia lnianego do celów farmaceutycznych, mech irlandzki do celów medycznych, mentol, mięta do celów farmaceutycznych, mleko migdałowe do celów farmaceutycznych, moleksin do celów medycznych, nalewki do celów leczniczych, napary (nalewki) do celów leczniczych, napoje lecznicze, narkotyki, narkoty-

ki do celów medycznych, obrączki przeciwreumatyczne, octany do celów farmaceutycznych, octan glinu do celów farmaceutycznych, odczynniki chemiczne do celów medycznych, okłady, oleje lecznicze, olej rycynowy do celów leczniczych, olejek terpentynowy do celów farmaceutycznych, olejek z kopru do celów leczniczych, ołówki hemostatyczne, ołówki przeciw migrenie, opaski barkowe do celów chirurgicznych, opium, opłatki dla celów farmaceutycznych, opodeldok (maść mydlono-kamforowa), olejek kamforowy do celów medycznych, ołówki kaustyczne, kąpiele lecznicze, papier do plastrów gorczycowych, papierosy beztytoniowe do celów leczniczych, pastylki do celów farmaceutycznych, pektyna do celów farmaceutycznych, pepsyny do celów farmaceutycznych, peptony do celów farmaceutycznych, pestycydy, podłoża dla kultur bakteriologicznych, pigułki dla celów farmaceutycznych, plastry dla celów medycznych, plastry gorczycowe (synapizmu), plastry samoprzylepne, plazma (osocze krwi), płyny do przemywania oczu, płyny do płukania ust do celów leczniczych, pomady do celów medycznych, porcelana na protezy dentystyczne, preparaty biologiczne do celów medycznych, preparaty bizmutu do celów farmaceutycznych, preparaty bakteriologiczne do celów medycznych, preparaty białkowe do celów medycznych, preparaty chemiczne do celów farmaceutycznych, preparaty chemiczne do celów medycznych, preparaty diagnostyczne do celów medycznych, preparaty do odwymania do celów medycznych, preparaty enzymatyczne do celów medycznych, preparaty farmaceutyczne, preparaty farmaceutyczne do pielęgnacji skóry, preparaty farmaceutyczne przeciw słonecznemu oparzeniu, preparaty dla organoterapii, preparaty medyczne do odchudzania, preparaty medyczne na porost włosów, preparaty przeciw odmrożeniom, preparaty przeciw pasożytnicze, preparaty rozszerzające oskrzela, preparaty terapeutyczne do kąpeli, preparaty weterynaryjne, preparaty z mikroelementami dla ludzi i zwierząt, preparaty z mikroorganizmami do celów medycznych, preparaty ułatwiające żąbkowanie, preparaty witaminowe, produkty na bazie wapna do celów farmaceutycznych, produkty uboczne z procesu obróbki ziaren zbóż (do celów medycznych), proszek perski, przepaski na oczy do celów medycznych, przewodniki chemiczne do elektrod elektrokardiografów, rad do celów medycznych, roztwory do szkieł kontaktowych, radiologiczne substancje kontrastowe do celów medycznych, rozpuszczalniki do usuwania plastrów samoprzylepnych, salmiak (pastylki), siemię lniane do celów farmaceutycznych, skrobia do celów dietetycznych lub farmaceutycznych, słodowe mleko do celów leczniczych, sól do celów farmaceutycznych, sole do kąpeli mineralnych, sole do kąpeli do celów leczniczych, sole sodowe do celów leczniczych, sole do celów medycznych, sole potasu do celów medycznych, sole wód mineralnych, sporysz do celów farmaceutycznych, sterydy, stopy dentystyczne ze złota, stopy metali szlachetnych do celów dentystycznych, substancje odżywcze dla mikroorganizmów, substancje radioaktywne do celów medycznych, substancje żrące do celów farmaceutycznych, sulfonamidy (leki), surowice, sykatywy (środki wysuszające) do celów medycznych, syropy do użytku farmaceutycznego, szarpie, szczepionki, środki do oczyszczania powietrza, środki do odświeżania powietrza środki bakteriobójcze, środki czyszczące zawarte w tej klasie, środki dezynfekcyjne, środki do leczenia oparzeń, środki do tępienia larw, środki do tępienia pasożytów, środki medyczne przeciw poceniu się, środki nasenne, środki na uspokojenie nerwów, środki pomocnicze do stomatologii, środki lecznicze do pielęgnacji zębów i jamy ustnej, środki przeciwbólowe, środki przeciw migrenie, środki przeciw roztoczym, środki przeciw zrogowaceniom, środki przeczyszczające, środki tamujące krwawienia, środki trawienne do celów farmaceutycznych, środki zmniejszające apetyt do celów medycznych, ściernie materiały do celów dentystycznych, tafta gumowana (plasty), taśmy przylepne do celów medycznych, taśmy samoprzylepne do celów medycznych, terpentyna do celów farmaceutycznych, tkaniny chirurgiczne, tłuszcz dojarzski, tłuszcze do celów medycznych, tłuszcze do celów weterynaryjnych, tran, trociczki do odwymania do celów medycznych, truczyn, tymol do celów farmaceutycznych, wata do celów medycznych, węgiel drzewny do celów farmaceutycznych, winian potasu do celów farmaceutycznych, włókna roślin jadalnych (nie odżywkę), woda melisowa do celów farmaceutycznych, woda morską do kąpeli leczniczych, woda utleniona do celów medycznych, wody mineralne do celów leczniczych, woda ołowiana, woda termalna, wodorowęglan sodowy do celów farmaceutycznych, wodzian chloralu do celów farmaceutycznych, wosk do modelowania do celów stomatologicznych, wyciąg z chmielu do celów farmaceutycznych, wyroby cukiernicze

do celów leczniczych, wywary do celów farmaceutycznych, zioła do palenia do celów leczniczych, zioła lecznicze, żelatyna do celów medycznych, **35** badanie rynku, doradztwo specjalistyczne w sprawach działalności gospodarczej, ekspertyzy w działalności gospodarczej, opinie, organizowanie wystaw lub targów w celach handlowych lub reklamowych, pokazy towarów, promocja sprzedaży stosowana dla osób trzecich, zaopatrzenie osób trzecich stosowane jako zakupy i sprzedaż produktów dla innych przedsiębiorstw, usługi umożliwiające odbiorcom dogodny wybór i zakup towarów w hurtowni i sklepach z wyrobami: medycznymi, farmaceutycznymi, kosmetycznymi, toaletowym, **44** usługi z zakresu chirurgii plastycznej, usługi dentystryczne, usługi lecznictwa protetycznego i stomatologicznego, kliniki medyczne, sanatoria, porady w zakresie stomatologii. usługi medyczne, usługi w zakresie: porad, zabiegów kosmetycznych, regeneracji i pielęgnacji ciała, prowadzenia salonów piękności i kosmetycznych, masażu, porad farmakologicznych, prowadzenia fitness klubów, tatuowania, opieki zdrowotnej, odchudzania oraz gimnastyki, stylizacji wizerunku, kształtowania sylwetki, prowadzenie salonu piękności, usługi kosmetyczne.

(111) **258663** (220) 2012 05 02 (210) 400046
 (151) 2013 06 13 (441) 2012 08 13
 (732) CZAPCZUK TERESA F.B.I. TASBUD, Warszawa, PL.
 (540)



Kolor znaku: zielony, czerwony

(531) 26.11.1, 27.5.1, 29.1.12
 (510), (511) **36** administrowanie nieruchomościami, **37** usługi budowlane, naprawy, usługi instalacyjne, asfaltowanie, budowa i konserwacja rurociągu, budowa i naprawy magazynów, budowa pawilonów i sklepów targowych, wynajem sprzętu budowlanego, budownictwo, budownictwo przemysłowe, czyszczenie budynków od wewnątrz, czyszczenie budynków od zewnątrz, czyszczenie i naprawa kotłów, instalowanie drzwi i okien, eliminacja zakłóceń w instalacjach elektrycznych, instalowanie i naprawa pieców, instalowanie i naprawa telefonów, izolowanie budynku, malowanie, montaż i naprawa instalacji alarmowych przeciwpożarowych, montaż i naprawy instalacji grzewczych, montaż rusztowań, montaż urządzeń kuchennych, murowanie, nadzór budowlany, rozbiórka budynku, tapetowanie, tynkowanie, układanie nawierzchni drogowych, usługi dekarские, usługi hydrauliczne, wynajem buldożerów, wynajem koparek, wynajem sprzętu budowlanego, wynajem sprzętu do czyszczenia dróg, wynajem żurawi, jako maszyn budowlanych, wypożyczenie maszyn do czyszczenia, zabezpieczanie budynków przed wilgocią, **42** projektowanie budynków.

(111) **258664** (220) 2012 05 22 (210) 400694
 (151) 2013 07 15 (441) 2012 08 27
 (732) KUBIŃSKA MAŁGORZATA FIRMA USŁUGOWA LOGOS,
 Bydgoszcz, PL.
 (540)



Kolor znaku: złoty, biały, czarny

(531) 5.3.17, 5.13.1, 5.13.8, 9.7.1, 9.7.21, 26.1.1, 26.1.16, 26.4.2, 26.4.7, 26.4.18, 27.5.1, 29.1.13
 (510), (511) **39** usługi kierowców, **41** edukacja, informacje o edukacji, doradztwo zawodowe w formie porad w zakresie edukacji lub kształcenia, informacja o edukacji, informacja o imprezach rozrywkowych, informacja o rekreacji, organizowanie konkursów edukacyjnych lub rozrywkowych, kształcenie praktyczne w formie pokazów, naucza-

nie, nauczanie korespondencyjne, organizowanie wystaw z dziedziny kultury lub edukacji, organizowanie zawodów sportowych, rozrywka.

(111) **258665** (220) 2012 06 05 (210) 401293
 (151) 2013 06 21 (441) 2012 09 10
 (732) ESTIA INVESTMENT SPÓŁKA AKCYJNA, Poznań, PL.
 (540)



Kolor znaku: czerwony

(531) 7.1.8, 7.1.24, 14.5.1, 26.13.25, 27.5.1, 29.1.1
 (510), (511) **02** farby do wymalowań wewnętrznych i zewnętrznych; farby dekoracyjne; farby podkładowe; spoiwa do farb; barwniki do farb; rozcieńczalniki do farb; pigmenty; bejce do drewna; preparaty do konserwacji drewna; lakiery; folie metalowe dla malarzy, dekoratorów, drukarzy i artystów; powłoki do krycia dachów [farby]; roztwór wapna gaszonego w wodzie; środki antykorozyjne; emalie do malowania, **06** okucia budowlane lub meblowe metalowe; belki stropowe metalowe; blacha [płyty, arkusze]; bramy metalowe; materiały zbrojenie dla budownictwa metalowe; płyty dla budownictwa metalowe; przewody centralnego ogrzewania metalowe; dachówki metalowe; pokrycia dachowe metalowe; deflektory kominowe metalowe; drabiny metalowe; drzwi metalowe; futryny do drzwi metalowe; gwoździe; rury rozgałęźne do kanalizacji metalowe; kątowniki stalowe; klamki do drzwi metalowe; klucze; kłódki; konstrukcje metalowe dla budownictwa; kosze dachowe metalowe dla budownictwa; osprzęt do mebli metalowy; nakrętki metalowe; ogrodzenia metalowe; rygle do klamek, zasuw, metalowe; rynny metalowe; pokrycia metalowe ścian stosowane w budownictwie; śruby metalowe; zamki inne niż elektryczne metalowe; zamki na zasuwę; zamknięcia drzwiowe nieelektryczne; zawiasy metalowe, **07** mieszarki do betonu; koparki [czeparki]; koparki jednoczerpakowe mechaniczne; młoty mechaniczne; narzędzia ręczne o napędzie innym niż ręczny; pompy do instalacji grzewczych; urządzenia do podnoszenia i wyciągania; żurawie maszynowe; kosiarki ogrodowe [maszyny]; ostrza do kosiarzek; urządzenia do malowania; pistolety do malowania; ogrodowe ciągniki ogrodowe jednoosiowe; piły łańcuchowe; wiertarki ręczne elektryczne, **11** bidety; bojler; grzejniki do centralnego ogrzewania; instalacje do dystrybucji wody; instalacje wodociągowe; miski klozetowe; krany sanitarne; kabiny natryskowe; podgrzewacze wody; rury jako części instalacji sanitarnych; rury kotłowe centralnego ogrzewania; deski sedesowe; sedesy; elektryczny sprzęt kuchenny; wyciągi wentylacyjne; zlewozmywaki; wanny łazienkowe; wyposażenie do wanień łazienkowych; umywalki; płuczki ustępowe; pisuary; urządzenia do kąpiel; toalety [WC]; filtry do wody pitnej; grille; instalacje do automatycznego podlewania; pompy ciepłe, **17** farby izolacyjne; filc izolacyjny; materiały izolacyjne; substancje do izolacji przeciwwilgociowej budynków; materiały izolacyjne; wełna mineralna jako izolator; osłony niemetalowe do rur; materiały ciepłochronne; materiały dźwiękoszczelne, **19** betonowe elementy budowlane; bitumiczne wyroby dla budownictwa; bramy niemetalowe; cegły; tektura budowlana asfaltowana; drewno budowlane; konstrukcje budowlane niemetalowe; płyty budowlane niemetalowe; szkło budowlane; budowlane materiały niemetalowe; kamień budowlany; niemetalowe elementy konstrukcyjne dla budownictwa; płyty cementowe; pokrycia dachowe niemetalowe; niemetalowe konstrukcje pokryć dachów; drzwi niemetalowe; futryny i ościeżnice drzwiowe niemetalowe; elementy wykończeniowe budowlane niemetalowe; filc dla budownictwa; karton budowlany; obudowy kominków; konstrukcyjne elementy niemetalowe dla budownictwa; listwy niemetalowe; szkło okienne dla budownictwa; ramy okienne niemetalowe; okładziny niemetalowe dla budownictwa; okna niemetalowe; parkiety; deski podłogowe; pokrycia niemetalowe dla budownictwa; powłoki jako materiały budowlane; schody niemetalowe; rynny niemetalowe; taśmy smołowane dla budownictwa; belki stropowe niemetalowe; ścianki działowe niemetalowe; pokrycia niemetalowe ścian; ściennie okładziny niemetalowe dla budownictwa; terakota; glazura; tynk; wykładziny niemetalowe dla budownictwa; zaprawy budowlane; zbrojenia niemetalowe dla budownictwa; profile niemetalowe dla budownictwa, płytki niemetalowe dla budownictwa; płytki podłogowe niemetalowe; boazerie; budynki niemetalowe

przenośne; żaluzje niemetalowe, **27** wykładziny podłogowe; tapety; obicia ścienne nie z materiałów tekstylnych, **35** organizowanie wystaw w celach handlowych lub reklamowych; dekoracja wystaw sklepowych; analizy rynkowe; badania rynku; handlowe informacje i porady udzielane konsumentom [punkty informacji konsumenciej]; organizowanie targów w celach handlowych lub reklamowych; doradztwo w zakresie zarządzania działalnością gospodarczą w budownictwie; pomoc w zarządzaniu przedsiębiorstwami handlowymi lub przemysłowymi w zakresie budownictwa; ekspertyzy w zakresie wydolności przedsiębiorstw; promocja towarów dla osób trzecich; pozyskiwanie i systematyzacja danych do komputerowych baz danych; analiza kosztów; kreowanie wizerunku firm; wyselekcjonowanie, z myślą o osobach trzecich towarów i usług z branży budowlanej, mieszkaniowej; wyposażenia wnętrz i ogrodniczej, tak by umożliwić konsumentom obejrzenie i dokonanie zakupu w dobrych warunkach również za pośrednictwem Internetu; agencje reklamowe; edytorskie usługi w dziedzinie reklamy; rozpowszechnianie materiałów reklamowych [ulotki, prospekty, druki, próbki]; reklama billboardowa; reklama za pośrednictwem sieci komputerowej; tworzenie tekstów reklamowych i sponsorowanych; reklamy radiowe; reklamy telewizyjne, **36** administrowanie nieruchomościami; agencje mieszkaniowe; dzierżawa nieruchomości; informacja o ubezpieczeniach; informacje bankowe; zarządzanie majątkiem nieruchomości; agencje pośrednictwa w handlu nieruchomościami; wycena nieruchomości; pośrednictwo ubezpieczeniowe; pośrednictwo w sprawach majątku nieruchomego; pożyczki [finansowanie]; ubezpieczenia; umowy kredytowe połączone ze sprzedażą ratą; wynajmowanie pomieszczeń biurowych; wynajmowanie mieszkań; pożyczki hipoteczne, **37** usługi budowlane i instalacyjne w zakresie budowy, przebudowy, remontów, rozbiórek i konserwacji: budynków mieszkalnych, niemieszkalnych, obiektów specjalistycznych, obiektów przemysłowych i sportowych; przygotowywania terenu pod budowę; roboty ziemne, zabezpieczające; specjalistyczne fundamentowanie i wzmacnianie gruntu; wiercenie szybów, wiercenie studni i ujęć wodnych; usługi w zakresie wykończeniowych robót budowlanych wewnętrznych i zewnętrznych; zewnętrzne mycie budynków; montaż elementów i kompletnych konstrukcji stalowych; roboty powierzchniowe; usługi w zakresie specjalistycznych robót budowlanych zawartych w tej klasie; usługi instalacyjne w zakresie budowy, przebudowy, remontów i konserwacji wewnętrznych i zewnętrznych sieci, instalacji i urządzeń: elektrycznych, elektroenergetycznych, telekomunikacyjnych przewodowych i bezprzewodowych, wodociągowych, kanalizacyjnych, ciepłych, gazowych oraz instalacji specjalistycznych; informacja budowlana; wynajem sprzętu budowlanego, **42** usługi w zakresie: projektowania architektonicznego, projektowania konstrukcyjnego, projektowania instalacji wewnętrznych i zewnętrznych związanych z budownictwem; planowanie urbanistyczne; pomiary geodezyjne; pomiary gruntu; projektowanie budynków; usługi w zakresie projektowania budowlanego i realizacji inwestycji; usługi projektowe i doradcze w zakresie koordynacji inwestycji; doradztwo w zakresie projektowania; doradztwo budowlane; opracowywanie projektów technicznych; ekspertyzy i orzeczenia w ramach robót budowlanych.

(111) **258666** (220) 2012 06 16 (210) 401593
 (151) 2013 06 24 (441) 2012 09 24
 (732) JANKIEWICZ BOGUMIŁ BIRD OF FIRE, Warszawa, PL.
 (540)



(531) 27.5.1
 (510), (511) **29** mięso, ryby, drób, dziczyzna; ekstrakty mięsne; konserwowane, mrożone, suszone i gotowane owoce i warzywa; dżemy, kompoty; jaja, mleko, produkty mleczne, napoje mleczne lub z przewagą mleka, kefir, jogurt, napoje jogurtowe, bita śmietana, ser, wędliny, kiełbasy, flaki, paszety, krokiety, kiełbaski w cieście, sałatki warzywne, sałatki owocowe, zupy, buliony, galaretki owocowe inne niż słodczy, przekąski na bazie owoców, galaretki jadalne, galarety mięsne, żywność przygotowywana z ryb, potrawy rybne, placki ziemniaczane, chipsy ziemniaczane, **30** kawa, herbata, kakao, cukier, ryż,

tapioka, sago, kawa nienaturalna; mąka i produkty zbożowe, chleb, wyroby cukiernicze i słodczy, lody; miód, melasa, syropy; drożdże, proszek do pieczenia; sól, musztarda; ocet, sosy; przyprawy; lód; czekolada, napoje na bazie czekolady, napoje czekoladowe z mlekiem, napoje na bazie kakao, napoje kakaowe z mlekiem, napoje na bazie kawy, napoje kawowe z mlekiem, napoje na bazie herbaty, kasze spożywcze, kukurydza prażona, preparaty zbożowe, płatki kukurydziane, płatki owsiane, potrawy na bazie mąki, kanapki, bułki, ciasta, ciasta mączne, makarony spożywcze, chipsy (produkty zbożowe), pizze, spaghetti, kluski, placki, produkty żywnościowe ze skrobi, muesli, pierogi, pierożki ravioli, paszteciki, mięso zapiekane w cieście, sajgonki, przekąski ryżowe, przekąski zbożowe, tabule, tako, tarty z nadzieniem z jajek, sera, boczku, itp., tarty z owocami, sushi, kapary, sosy do sałatek, sosy mięsne, sosy do polewania deserów, galaretki owocowe (słodczy), **43** usługi zaopatrzenia w żywność i napoje, usługi barowe, bary szybkiej obsługi, kafeterie, restauracje, restauracje samoobsługowe, stołówki, obsługa gastronomiczna z własnym zapleczem, produktami i transportem, wynajmowanie sal na posiedzenia.

(111) **258667** (220) 2012 06 18 (210) 401642
 (151) 2013 07 24 (441) 2012 09 24
 (732) PRZEDSIĘBIORSTWO CHEMII GOSPODARCZEJ POLLENA
 SPÓŁKA Z OGRANICZONĄ ODPOWIEDZIALNOŚCIĄ SPÓŁKA
 KOMANDYTOWA, Ostrzeszów, PL.
 (540)



(531) 3.4.14, 3.4.24, 27.5.1
 (510), (511) **03** antyperspiranty, aromaty, chusteczki nasączone płynami kosmetycznymi, preparaty do czyszczenia, dezodoranty do użytku osobistego, esencje eteryczne, preparaty do golenia, preparaty kosmetyczne do kąpieli, woda kolońska, kosmetyki, zestawy kosmetyków, kosmetyki upiększające, preparaty do demakijażu, mieszaniny zapachowe, mydła, mydła toaletowe, mydła zapachowe, produkty perfumeryjne, preparaty do pielęgnacji jamy ustnej nie do celów leczniczych, płyny do pielęgnacji włosów, preparaty do prania, szampony, środki do czyszczenia zębów, środki do zmiękczenia tkanin, preparaty antystatyczne do celów domowych, saszetki zapachowe do bielizny, detergenty inne niż używane w procesach produkcyjnych oraz inne niż do celów medycznych, **05** środki bakteriobójcze, grzybobójcze i dezynfekujące, preparaty farmaceutyczne, chusteczki nasączone płynami farmaceutycznymi, detergenty do celów medycznych.

(111) **258668** (220) 2012 06 20 (210) 401758
 (151) 2013 06 19 (441) 2012 09 24
 (732) MEDI-LEK SPÓŁKA Z OGRANICZONĄ
 ODPOWIEDZIALNOŚCIĄ, Warszawa, PL.
 (540) FLEXIGEN

(510), (511) **03** mydła, w tym mydła do golenia, wyroby perfumeryjne, olejki eteryczne, kosmetyki (w tym kremy i lotony nawilżające i zmiękczące skórę, kremy kosmetyczne, kosmetyczne mleczko, kosmetyczne maseczki, kosmetyki upiększające) preparaty do pielęgnacji włosów, preparaty do golenia i po goleniu, dezodoranty do użytku osobistego, **05** preparaty farmaceutyczne i sanitarne, tj. preparaty do użytku medycznego, w tym balsamy, środki na odciski, preparaty do pielęgnacji stóp zawarte w tej klasie, fungicydy i środki przeciwbakteryjne do pielęgnacji stóp, produkty do pielęgnacji skóry do stosowania miejscowego, maści do celów farmaceutycznych, **10** aparatura i instrumenty chirurgiczne, medyczne, stomatologiczne i weterynaryjne, protezy kończyn, oczu i zębów; artykuły ortopedyczne; materiały do zszywania stosowane w chirurgii, aparatura i instrumenty chirurgiczne, medyczne, stomatologiczne i weterynaryjne, protezy kończyn, oczu i zębów; artykuły ortopedyczne; materiały do zszywania stosowane w chirurgii.

(111) **258669** (220) 2012 06 27 (210) 402042
 (151) 2013 06 20 (441) 2012 10 08

(732) ŁUKASZEK OLA, Kolonia Pozezdrze, PL.

(540) BIOGAZOWNIA ELECTRA

(510), (511) **04** biogaz, paliwo wyprodukowane lub odzyskane z odpadów i pozostałości odpadowych; paliwo z biomasy; paliwa do ogrzewania; biokomponenty do paliw, zwłaszcza otrzymane ze źródeł odnawialnych, **11** biogazownie, generatory gazu, urządzenia i instalacje do ogrzewania odnawialnymi źródłami energii, **39** dystrybucja gazu, **40** obróbka materiałów, w tym produkcja paliw i energii z biologicznych i innych odnawialnych źródeł takich jak: uprawy przemysłowe, olej roślinny i olej rzepakowy oraz pozostałości odpadowe; przetwarzanie paliw i olejów; usługi rafinacyjne; produkcja biogazu ze źródeł odnawialnych, w tym upraw przemysłowych, oleju roślinnego i oleju rzepakowego oraz pozostałości odpadowych, **42** badania i rozwój w dziedzinie produkcji biogazu, estru metylowego i etanolu; usługi inżynierskie w dziedzinie biogazu, instalacji biodiesi.

(111) **258670** (220) 2012 06 27 (210) 402043
(151) 2013 06 20 (441) 2012 10 08

(732) ŁUKASZEK OLA, Kolonia Pozezdrze, PL.

(540) BIOELEKTROWNIA ELECTRA

(510), (511) **39** dystrybucja energii elektrycznej, **40** wytwarzanie prądu elektrycznego ze źródeł odnawialnych w tym upraw przemysłowych, oleju roślinnego i oleju rzepakowego oraz pozostałości odpadowych.

(111) **258671** (220) 2012 06 28 (210) 402126
(151) 2013 08 09 (441) 2012 10 08

(732) KRAFT FOODS GLOBAL BRANDS LLC., Northfield, US.

(540)



Kolor znaku: biały, niebieski

(531) 27.5.1, 29.1.12

(510), (511) **29** mleko, produkty mleczne.

(111) **258672** (220) 2012 07 02 (210) 402445
(151) 2013 06 21 (441) 2012 10 08

(732) EASY SOLAR SPÓŁKA Z OGRANICZONĄ ODPOWIEDZIALNOŚCIĄ, Poznań, PL.

(540)



Kolor znaku: żółty, pomarańczowy, szary

(531) 26.5.1, 26.11.3, 27.5.1, 29.1.13

(510), (511) **09** ogniwa fotoelektryczne, baterie słoneczne, **11** kolektory słoneczne [ogrzewanie], **37** instalowanie i naprawa urządzeń elektrycznych.

(111) **258673** (220) 2012 07 02 (210) 402452
(151) 2013 07 31 (441) 2012 10 08

(732) SZYDŁOWSKI KRZYSZTOF, Lublin, PL.

(540)



Kolor znaku: czarny, biały, złoty, brązowy

(531) 24.17.25, 26.11.2, 27.5.1, 29.1.14

(510), (511) **45** usługi prawne prywatne i społeczne usługi świadczone przez osoby trzecie w celu zaspokojenia potrzeb poszczególnych osób.

(111) **258674** (220) 2012 07 02 (210) 402453
(151) 2013 07 31 (441) 2012 10 08

(732) ZAKŁADY MIĘSNE POLONUS SPÓŁKA Z OGRANICZONĄ ODPOWIEDZIALNOŚCIĄ SPÓŁKA KOMANDYTOWO-AKCYJNA, Uniszki Cegielnia, PL.

(540)



Kolor znaku: czerwony, ciemnozłoty, biały

(531) 25.1.18, 27.5.1, 29.1.13

(510), (511) **29** mięso, drób, wędliny, kiełbasy, kaszanki, konserwy mięsne, ryby, dziczyzna, pasty serowe, tłuszczone, mięsne i warzywno-mięsne, pasztety, smalec, zupy, galaretki, dżemy, kompoty, jajka, mleko, produkty mleczne, oleje jadalne.

(111) **258675** (220) 2012 07 05 (210) 402557
(151) 2013 07 31 (441) 2012 10 08

(732) POLSKI KONCERN NAFTOWY ORLEN SPÓŁKA AKCYJNA, Płock, PL.

(540) ORLEN. Napędzamy przyszłość

(510), (511) **04** paliwa, gazy płynne, benzyny silnikowe, oleje napędowe, oleje opałowe, oleje przemysłowe, oleje silnikowe, parafina, paliwa silnikowe, paliwa lotnicze, koks naftowy, ksyleny, smary, **16** broszury, czasopisma, emblematy, etykiety nie z materiału tekstylnego, fotografie, gazety, indeksy, skorowidze, kalendarze, kartki z życzeniami, karty pocztowe, katalogi, komiksy, książki, litografie, mapy, materiały drukowane, materiały piśmienne, nalepki, naklejki, notatniki, prospekty, publikacje, reprodukcje graficzne, wydruki graficzne, zeszyty, **35** badania marketingowe, badania opinii publicznej, badania rynku, prognozy ekonomiczne, prezentowanie produktów w mediach dla celów sprzedaży detalicznej, rozpowszechnienie ogłoszeń reklamowych, organizowanie wystaw w celach handlowych lub reklamowych, kolportaż próbek, public relations, reklama billboardowa, tworzenie i rozpowszechnianie tekstów sponsorowanych, reklamy korespondencyjne, rozpowszechnianie materiałów reklamowych [próbek, druków, prospektów, broszur], rozpowszechnianie ogłoszeń reklamowych, analizy rynku, kreowanie wizerunku firmy, usług, towarów, **41** edukacja, informacja o edukacji, informacja o imprezach rozrywkowych, informacja o rekreacji, usługi klubowe, kultura fizyczna, organizowanie i obsługa konferencji i kongresów, organizowanie i prowadzenie seminariów, sympozjów i zjazdów, organizowanie konkursów, impresariat przy organizowaniu spektakli, rozrywka.

(111) **258676** (220) 2012 07 05 (210) 402558
(151) 2013 07 31 (441) 2012 10 08

(732) POLSKI KONCERN NAFTOWY ORLEN SPÓŁKA AKCYJNA, Płock, PL.

(540)



(531) 3.7.1, 27.5.1

(510), (511) **04** paliwa: gazy płynne, benzyny silnikowe, oleje napędowe, oleje opałowe, oleje przemysłowe, oleje silnikowe, parafina, paliwa silnikowe, paliwa lotnicze, koks naftowy, ksyleny, smary, **16** broszury, czasopisma, emblematy, etykiety nie z materiału tekstylnego, fotografie, gazety, indeksy, skorowidze, kalendarze, kartki z życzeniami, karty pocztowe, katalogi, komiksy, książki, litografie, mapy, materiały drukowane, materiały piśmienne, nalepki, naklejki, notatniki, prospekty, publikacje, reprodukcje graficzne, wydruki graficzne, zeszyty, **35** badania marketingowe, badania opinii publicznej, badania rynku, prognozy ekonomiczne, prezentowanie produktów w mediach dla celów sprzedaży detalicznej, rozpowszechnienie ogłoszeń reklamowych, organizowanie wystaw w celach handlowych lub reklamowych, kolportaż próbek, public relations, reklama billboardowa, tworzenie i rozpowszechnianie tekstów sponsorowanych, reklamy korespondencyjne, rozpowszechnianie materiałów reklamowych [próbek, druków, prospektów, broszur], rozpowszechnianie ogłoszeń reklamowych, analizy rynku, kreowanie wizerunku firmy, usług, towarów, **41** edukacja, informacja o edukacji, informacja o imprezach rozrywkowych, informacja o rekreacji, usługi klubowe,

kultura fizyczna, organizowanie i obsługa konferencji i kongresów, organizowanie i prowadzenie seminariów, sympozjów i zjazdów, organizowanie konkursów, impresariat przy organizowaniu spektakli, rozrywka.

(111) **258677** (220) 2012 07 05 (210) 402573
(151) 2013 07 31 (441) 2012 10 08
(732) FARNICKI ANDRZEJ, Zielona Góra, PL.

(540) lubuszanika

(510), (511) **29** koncentraty bulionu, koncentraty rosołu, mleko, mleko sojowe, mrożone owoce, napoje mleczne z przewagą mleka, oleje jadalne: kostny, palmowy, rzepakowy, słonecznikowy, z oliwek; produkty mleczne: jogurt, masło, ser; składniki do sporządzania zup, zupy jarzynowe, **30** aromaty do ciast i napojów inne niż oleje esencyjne, aromaty kawowe, czekolada, esencje do żywności inne niż esencje eteryczne i oleje aromatyczne, herbata, herbata mrożona, herbatniki, herbatniki petit-beurre, kakao, kawa, kawa nienaturalna, kawa niepalona, lody spożywcze, lody w proszku, lód do napojów chłodzących, lód naturalny lub sztuczny, lukrecja dla cukiernictwa, majonezy, makaron: rurki, wstążki, nitki, świderki; napary inne niż do celów leczniczych, napoje z mlekiem: czekoladowe, kakaowe, kawowe; napoje na bazie: czekolady, herbaty, kakao, kawy; ocet, preparaty, aromaty do żywności, preparaty roślinne zastępujące kawę, słodczyce; batony, cukierki; sorbety, sosy do polewania deserów, sosy: mięsne, pomidorowe, sałatkowe, sojowe, sól do konserwowania żywności, woda morska do gotowania, wyroby cukiernicze, **32** napoje bezalkoholowe, napoje izotoniczne, nektary, soki, woda: gazowana, mineralna, stołowa, źródłana, **35** usługi prezentowania w mediach: lodów, napojów, nektarów, olejów, słodczy, soków, sosów, wód, wyrobów cukierniczych i mącznych, zup dla celów sprzedaży detalicznej; usługi oferowania tych towarów za pośrednictwem Internetu i usługi promocji sprzedaży dla osób trzecich; usługi reklamy i rozpowszechniania materiałów reklamowych również za pośrednictwem Internetu, **39** usługi dostarczania towarów zamówionych korespondencyjnie, dystrybucja przesyłek, magazynowanie, pakowanie, przewóz, **41** usługi organizowania i propagowania rekreacji, rozrywki i zabawy, **43** usługi zapewniające czasowe wyżywienie w barach, kawiarniach, restauracjach oraz czasowe wyżywienie i zakwaterowanie w domach turystycznych, hotelach, motelach, pensjonatach; usługi zaopatrzenia dla barów, hoteli, kafeterii, kawiarni, restauracji, sklepów, snack-barów, stołówek.

(111) **258678** (220) 2012 07 05 (210) 402590
(151) 2013 08 05 (441) 2012 10 08
(732) OW CZARZAK JACEK INDYWIDUALNA PRAKTYKA
LEKARSKA, Gdańsk, PL.
(540)



Kolor znaku: szary, niebieski

(531) 26.13.25, 27.5.1, 29.1.12

(510), (511) **35** reklama, dystrybucja materiałów reklamowych, próbek, druków, prospektów i broszur, marketing, badania rynku, pozyskiwanie danych do komputerowych baz danych i ich systematyzacja, organizowanie targów i wystaw w celach handlowych lub reklamowych, publikowanie tekstów sponsorowanych, sprzedaż hurtowa i detaliczna sprzętu i materiałów dentystycznych, materiałów do plombowania zębów, preparatów kosmetycznych, sprzętu i środków do pielęgnacji zębów i higieny jamy ustnej, sprzętu i środków do czyszczenia protez zębowych, **41** działalność edukacyjna, organizowanie i prowadzenie konferencji, kongresów, szkoleń, seminariów, sympozjów, zjazdów, publikowanie książek oraz tekstów innych niż teksty reklamowe, kształcenie praktyczne, pokazy, **44** usługi medyczne, badania medyczne, usługi kosmetyczne i stomatologiczne, usługi dentystyczne i stomatologiczne, porady w zakresie stomatologii, opieka zdrowotna, kliniki, poradnie, gabinety oraz przychodnie stomatologiczne, szpitale, kliniki, poradnie, gabinety oraz przychodnie medyczne, pomoc medyczna.

(111) **258679** (220) 2012 07 05 (210) 402603
(151) 2013 08 05 (441) 2012 10 08

(732) MASPEX-GMW SPÓŁKA Z OGRANICZONĄ
ODPOWIEDZIALNOŚCIĄ SPÓŁKA KOMANDYTOWO-AKCYJNA,
Wadowice, PL.
(540)



Kolor znaku: złoty, czerwony, biały

(531) 2.9.1, 26.1.4, 26.1.16, 26.4.2, 26.11.1, 27.5.1, 29.1.13

(510), (511) **05** preparaty płynne wzbogacone witaminami i mikroelementami, toniki lecznicze, suplementy mineralne do żywności, preparaty multiwitaminowo-multiminerale, preparaty witaminowe, dodatki odżywcze i dietetyczne do celów leczniczych, preparaty roślinne: nalewki, wyciągi płynne do celów leczniczych, **32** syropy, mieszanki ziołowe i preparaty ziołowe jako napoje.

(111) **258680** (220) 2012 07 06 (210) 402605
(151) 2013 08 05 (441) 2012 10 08
(732) TIANJIN JINBAO MUSICAL INSTRUMENTS CO., LTD,
Tianjin City, CN.
(540)

Mes

(531) 25.1.5, 25.1.25, 27.5.1

(510), (511) **15** stroiki, bucyny (trąbki), instrumenty muzyczne, rogi (instrumenty muzyczne), kornety, flety, kotły i tarabany (instrumenty muzyczne), puzony, bębny (instrumenty muzyczne), klarnety.

(111) **258681** (220) 2011 02 08 (210) 381056
(151) 2013 08 05 (441) 2011 05 23
(732) FUNDACJA SZKOŁA POD ŻAGLAMI KRZYSZTOFA
BARANOWSKIEGO, Solec, PL.
(540) Szkoła pod żaglami

(510), (511) **35** usługi w zakresie sprzedaży jachtów, kadłubów statków, zacisków żeglarskich, łodzi, masztów do łodzi, wiosel do łodzi, pontonów, promów, statków szalup; reklama, rozpowszechnianie materiałów reklamowych-ulotek, prospektów, druków, reklama za pośrednictwem sieci komputerowej, usługi reklamowe, promocje świadczone za pomocą prasy, radia, telewizji, **36** organizacja zbiorów środków finansowych oraz funduszy na cele szkoleniowe, sportowe i edukacyjne dla młodzieży, **39** organizowanie wycieczek morskich, transport statkami, jachtami, łodziami, rejsy wycieczkowe, wypożyczanie i dzierżawa łodzi, statków, jachtów, **41** kształcenie teoretyczne i praktyczne, prowadzenie szkoły pod żaglami, produkcja filmów, produkcja filmów na taśmach wideo, produkcja programów radiowych i telewizyjnych, organizowanie konkursów, konferencji, obozów sportowych, zawodów sportowych, zjazdów.

(111) **258682** (220) 2011 06 20 (210) 386920
(151) 2013 08 02 (441) 2011 09 26
(732) VOBIS DIGITAL SPÓŁKA Z OGRANICZONĄ
ODPOWIEDZIALNOŚCIĄ, Szczecin, PL.
(540) BODYLOG

(510), (511) **03** mydła, środki perfumeryjne, olejki eteryczne, kosmetyki, płyny do pielęgnacji włosów, środki do czyszczenia zębów, **05** środki sanitarne do celów medycznych, substancje dietetyczne do celów leczniczych, **44** usługi medyczne, usługi w zakresie higieny i urody dla ludzi.

(111) **258683** (220) 2011 07 26 (210) 387025
 (151) 2013 05 31 (441) 2011 11 07
 (732) TKACZYK MARIUSZ, PORĘBSKI PIOTR BAUEN SPÓŁKA
 CYWILNA, Mińsk Mazowiecki, PL.
 (540)

BAUEN

Kolor znaku: czerwony, biały
 (531) 27.5.1, 29.1.12
 (510), (511) **35** sprzedaż pokryć dachowych, artykułów wyposażenia
 wnętrza, **37** montaż pokryć dachowych.

(111) **258684** (220) 2011 07 11 (210) 387663
 (151) 2013 07 31 (441) 2011 10 24
 (732) KORSAK JAN CZĘSTOCHOWA CARGO & TRAVEL AGENCY,
 Częstochowa, PL.
 (540)



Kolor znaku: pomarańczowy, granatowy, biały
 (531) 9.7.1, 9.7.17, 10.3.10, 10.3.16, 18.5.1, 18.5.3, 27.5.1, 29.1.13
 (510), (511) **39** usługi biur podróży, w tym szczególnie organiza-
 cja i sprzedaż wycieczek turystycznych z wykorzystaniem środków
 transportu lądowego, powietrznego i morskimi, organizowanie
 wyjazdów, organizowanie wyjazdów indywidualnych na zlecenie
 z uwzględnieniem życzeń klienta, pośrednictwo sprzedaży biletów
 na środki komunikacji lądowej, śródlądowej, powietrznej i morskiej,
 rezerwacja miejsc w środkach komunikacji, hotelach, pensjonatach
 i innych lokalach mieszkalnych, **43** rezerwacja kwater na pobyt cza-
 sowy, rezerwacja miejsc w hotelach, wynajmowanie pomieszczeń,
 kwatery na pobyt czasowy.

(111) **258685** (220) 2011 09 26 (210) 390701
 (151) 2013 08 14 (441) 2012 01 02
 (732) SOBKOWIAK ANDRZEJ FIRMA REKLAMOWA SANGRAF,
 Zielona Góra, PL.
 (540) sangraf

(510), (511) **25** bluzy, czapki, koszule, koszulki, kamizelki, kamizelki od-
 blaskowe, kurtki, podkoszulki, polary, spodnie, szale, T-shirty,
 wiatrówki, **42** usługi projektowania i obsługi stron internetowych.

(111) **258686** (220) 2011 10 11 (210) 391391
 (151) 2013 08 01 (441) 2012 01 16
 (732) USARKIEWICZ ZENON DOMOS, Skórcz, PL.
 (540)

Sanit

Kolor znaku: czerwony
 (531) 27.5.1, 29.1.1
 (510), (511) **01** impregnaty do zewnętrznych powierzchni budynków
 inne niż farby lub oleje, **03** środki czyszczące.

(111) **258687** (220) 2011 10 17 (210) 391633
 (151) 2013 08 16 (441) 2012 01 30
 (732) AMS SPÓŁKA AKCYJNA, Warszawa, PL.

(540) Outdoor jest cool
 (510), (511) **09** neony reklamowe, podświetlone reklamy, tablice
 elektroniczne, elektroniczne tablice ogłoszeń, mechaniczne lub
 świecące tablice reklamowe, mechanicznie podświetlane tablice
 ogłoszeniowe, metalowe tablice znakowe elektryczne, metalowe
 tablice znakowe świecące, metalowe tablice znakowe mechaniczne,
 przydrożne tablice do zobrazowania świecące, przydrożne tablice
 do zobrazowania mechaniczne, reklamowe tablice mechaniczne lub

świecące, tablice do połączeń elektrycznych, tablice elektroniczne,
 tablice ogłoszeń elektroniczne, tablice ogłoszeń podświetlone, ta-
 blice wskaźnikowe, tablice znaków świecące, tablice znakowe me-
 chaniczne, tablice znakowe reklamowe świecące, urządzenia do
 elektronicznych tablic ogłoszeń, **16** afisze, plakaty, billboardy, tablice
 z papieru lub kartonu, broszury, fotografie, grafiki, kalendarze, katalo-
 gi, książki, gazety, obrazy, prospekty, reprodukcje graficzne, rysunki,
 chorągiewki papierowe, publikacje drukowane, etykiety nie z mate-
 riału tekstylnego, blankiety, druki, kartki z życzeniami, karty poczto-
 we, materiały drukowane, papierowe podstawki pod karafki, papier
 do pakowania, podstawki do długopisów i ołówków, przybory do
 pisania, przybory szkolne, pudełka kartonowe lub papierowe, repro-
 dukcje graficzne, ryciny, skoroszyty na dokumenty, teczki, skoroszy-
 ty, torebki do pakowania z papieru lub tworzyw sztucznych, ulotki,
 wydruki graficzne, **20** drewniane uchwyty do tablic informacyjnych,
 nogi do tablic wystawowych, tablice na ogłoszenia, ramy na tablice
 ogłoszeniowe, reklamowe tablice wystawowe, tablice biuletynowe,
 tablice do prezentacji materiałów graficznych, tablice do prezentacji
 materiałów drukowanych, tablice do zamieszczania fotografii, tabli-
 ce informacyjne korkowe, tablice reklamowe z tworzyw sztucznych,
 tablice reklamowe ze szkła, tablice wystawowe, tablice wystawowe
 wykonane z tworzyw sztucznych, tablice z tworzyw sztucznych do
 celów reklamowych, zestawy części sprzedawane w kompletach
 do składania w tablice wystawowe, **35** usługi reklamy zewnętrznej,
 usługi reklamowe z wykorzystaniem metod słownych, dźwiękowych,
 graficznych i wizualnych, przygotowywanie kampanii reklamowych
 i promocyjnych, autopromocja, reklama radiowa, telewizyjna, reklama
 przez Internet, reklama i promocja prowadzona w mediach wizua-
 lnych, reklama billboardowa, emisja treści reklamowych i promocyj-
 nych zgodnie z preferencjami, atrybutami odbiorców, miejscem oraz
 określonym czasem; doradztwo w zakresie reklamy, pozyskiwanie
 i wynajmowanie powierzchni na cele reklamowe, rozpowszechnia-
 nie i dystrybucja materiałów i gadżetów reklamowych, organizowa-
 nie targów, pokazów i wystaw w celach reklamowych, badania ryn-
 ku, uaktualnianie materiałów reklamowych, doradztwo w zakresie
 prowadzenia działalności gospodarczej i zarządzania.

(111) **258688** (220) 2011 11 10 (210) 392686
 (151) 2013 07 22 (441) 2012 02 13
 (732) SELF COMPANY GROUP KUCHARSCY & SZCZEŚNIAK
 SPÓŁKA JAWNA, Bielawy, PL.
 (540)

LUXURY

Kolor znaku: czerwony, czarny
 (531) 27.5.1, 29.1.13
 (510), (511) **16** wyroby z kartonu: do eksponowania odzieży, do
 pakowania odzieży, torby do pakowania z papieru lub z tworzyw
 sztucznych, **18** torby podróżne ze skóry i imitacji skóry, **20** wieszaki
 na ubrania niemetalowe, **25** odzież damska, męska, młodzieżowa,
 dziecięca, **26** emblematy ozdobne, hafty ozdobne, **35** pośrednictwo
 handlowe w zakresie odzieży, **40** usługi krawieckie.

(111) **258689** (220) 2011 12 19 (210) 394233
 (151) 2013 08 14 (441) 2012 03 26
 (732) ŚLĄSKA WYTWÓRNIA WÓDEK GATUNKOWYCH POLMOS
 SPÓŁKA AKCYJNA, Bielsko-Biała, PL.
 (540)



Kolor znaku: biały, fioletowy, srebrny, czarny
 (531) 3.7.1, 6.1.2, 25.1.15, 26.1.1, 26.1.15, 27.5.1, 29.1.14
 (510), (511) **33** napoje alkoholowe.

(111) **258690** (220) 2004 05 01 K (210) 395015
 (151) 2013 08 20 (441) 2012 02 13
 (732) LRC Products Limited, Slough, GB.
 (540) PLAY
 (510), (511) **05** preparaty i substancje farmaceutyczne; preparaty i substancje antykoncepcyjne, żele, płyny i kremy plemnikobójcze; lubrykanty i środki dezynfekcyjne do celów higienicznych, **10** prezerwatywy, urządzenia antykoncepcyjne, higieniczne lub profilaktyczne.

(111) **258691** (220) 2011 06 02 (210) 386153
 (151) 2012 10 02 (441) 2011 09 12
 (732) HUMAN CAPITAL CONSULTING SPÓŁKA Z OGRANICZONĄ ODPOWIEDZIALNOŚCIĄ, Warszawa, PL.
 (540)



Kolor znaku: granatowy, biały, czerwony

(531) 4.3.20, 24.1.9, 27.5.1, 29.1.13
 (510), (511) **35** usługa rekrutacji personelu, usługa doradztwa w zakresie zarządzania personelem, usługa doradztwa specjalistycznego w sprawach działalności gospodarczej.

(111) **258692** (220) 2012 01 23 (210) 395488
 (151) 2013 08 02 (441) 2012 05 07
 (732) FILIP I S-KA DROMADER SPÓŁKA JAWNA, Łódź, PL.
 (540)



Kolor znaku: żółty, czerwony

(531) 3.2.13, 3.2.24, 21.1.25, 27.5.1, 29.1.12
 (510), (511) **28** gry i zabawki.

(111) **258693** (220) 2012 01 23 (210) 395501
 (151) 2013 08 02 (441) 2012 05 07
 (732) WARSZAWSKIE ZAKŁADY FARMACEUTYCZNE POLFA SPÓŁKA AKCYJNA, Warszawa, PL.
 (540) NODO-PROST
 (510), (511) **05** wyroby farmaceutyczne.

(111) **258694** (220) 2012 01 23 (210) 395503
 (151) 2013 08 02 (441) 2012 05 07
 (732) WARSZAWSKIE ZAKŁADY FARMACEUTYCZNE POLFA SPÓŁKA AKCYJNA, Warszawa, PL.
 (540) NODO-MOX
 (510), (511) **05** wyroby farmaceutyczne.

(111) **258695** (220) 2012 01 23 (210) 395506
 (151) 2013 08 02 (441) 2012 05 07
 (732) WARSZAWSKIE ZAKŁADY FARMACEUTYCZNE POLFA SPÓŁKA AKCYJNA, Warszawa, PL.
 (540) NODO-PAN
 (510), (511) **05** wyroby farmaceutyczne.

(111) **258696** (220) 2012 01 23 (210) 395507
 (151) 2013 08 02 (441) 2012 05 07
 (732) WARSZAWSKIE ZAKŁADY FARMACEUTYCZNE POLFA SPÓŁKA AKCYJNA, Warszawa, PL.
 (540) NODO-LON
 (510), (511) **05** wyroby farmaceutyczne.

(111) **258697** (220) 2012 01 23 (210) 395509
 (151) 2013 08 02 (441) 2012 05 07
 (732) WARSZAWSKIE ZAKŁADY FARMACEUTYCZNE POLFA SPÓŁKA AKCYJNA, Warszawa, PL.
 (540) TOBROSOPT-DEX
 (510), (511) **05** wyroby farmaceutyczne.

(111) **258698** (220) 2012 01 26 (210) 395749
 (151) 2013 06 17 (441) 2012 05 07
 (732) INTERDRUK SPÓŁKA AKCYJNA, Warszawa, PL.
 (540)



Kolor znaku: czarny, czerwony

(531) 27.5.1, 29.1.12

(510), (511) **16** materiały intraligatorskie, w szczególności spirale, zawieszki, druty, uchwyty, zaczepy, wszystkie do intraligatorstwa.

(111) **258699** (220) 2012 02 07 (210) 396350
 (151) 2013 06 20 (441) 2012 05 21
 (732) NORD FARM SPÓŁKA Z OGRANICZONĄ ODPOWIEDZIALNOŚCIĄ, Łódź, PL.
 (540) HEPAFAST
 (510), (511) **05** żywność dietetyczna do celów medycznych, substancje dietetyczne do celów leczniczych, suplementy mineralne do żywności, preparaty witaminowe, środki spożywcze do celów medycznych.

(111) **258700** (220) 2012 02 17 (210) 396873
 (151) 2013 08 01 (441) 2012 05 21
 (732) BYLIŃSKI PAWEŁ PROFINES, Lidzbark, PL.
 (540)



Kolor znaku: biały, niebieski, zielony

(531) 18.5.5, 18.5.6, 27.5.1, 29.1.13

(510), (511) **39** transport, organizowanie podróży, usługi transportowe autobusowe, wynajmowanie koni, usługi kierowców, przechowywanie łodzi, organizowanie wycieczek, usługi osób towarzyszących podróżnym, prowadzenie parkingów, wynajmowanie miejsc na parkingi, transport podróży, rezerwowanie miejsc na podróże, pilotowanie, przechowywanie łodzi, spacerowe rejsy statkami, transport łodziami, statkami, transport rzeczny, wypożyczanie łodzi, statków, zwiedzanie turystyczne, **41** rozrywka, informacja o rekreacji, organizowanie wystaw z dziedziny kultury lub edukacji, usługi związane z organizowaniem i obsługą dyskotek, edukacja, fotografowanie, fotoreportaże, gimnastyka (instruktaż), obsługa sal do gry, karaoke, usługi klubów zdrowia, organizowanie konkursów, kształcenie praktyczne (pokazy), organizowanie i obsługa konferencji, kultura fizyczna, organizowanie obozów sportowych, usługi obozów wakacyjnych, obsługa pól golfowych, organizowanie balów, organizowanie przyjęć, parki rozrywki, informacja o rozrywce, wypożyczanie sprzętu sportowego, urządzenia sportowe, usługi związane z organizacją wypoczynku, organizowanie i obsługa kongresów, organizowanie i obsługa seminariów, organizowanie i obsługa sympozjów, organizowanie i obsługa zjazdów, **43** usługi zaopatrzenia w żywność i napoje, tymczasowe zakwaterowanie, bary szybkiej obsługi, agencje zakwaterowania, domy turystyczne, hotele, kafeterie, kawiarnie, obsługa gastronomiczna z własnym zapleczem, produktami i transportem, pensjonaty, wynajmowanie pomieszczeń na pobyt czasowy, restauracje, stołówki, usługi w zakresie wyposażenia i urządzeń kempingowych, organizowanie obozów wakacyjnych (zakwaterowanie), rezerwacja miejsc w pensjonatach, biura (agencje) zakwaterowania (hotele, pensjonaty), rezerwacje kwater na pobyt czasowy, rezerwacja miejsc w hotelach, usługi w zakresie wyposażenia i urządzeń kempingowych, wypożyczanie namiotów.

(111) **258701** (220) 2006 07 25 (210) 313599
 (151) 2013 06 18 (441) 2006 10 30
 (732) ATLETA Spółka Jawna R. Kardas, S. Kowara, Łódź, PL.
 (540)



(531) 24.15.1, 26.4.2, 27.5.1
 (510), (511) **05** odżywki dla sportowców przyspieszające wzrost masy mięśniowej, spalanie tkanki tłuszczowej i poprawiające gospodarkę elektrolitami w organizmie zawarte w tej klasie, **29** koncentraty i odżywki wysokobiałkowe wzbogacone witaminami, solami mineralnymi i aminokwasami stosowane nie do celów medycznych zawarte w tej klasie, **30** koncentraty i odżywki węglowodanowe i wysokoenergetyczne wzbogacone witaminami i solami mineralnymi stosowane nie do celów medycznych zawarte w tej klasie, **32** ekstrakty owoce, wody mineralne i stołowe, gazowane i niegazowane, nektary owocowe, lemoniady, napoje serwatkowe, soki owocowe i warzywne, piwo.

(111) **258702** (220) 2010 08 30 (210) 374688
 (151) 2013 04 23 (441) 2010 12 06
 (732) Kaufland Polska Markety Spółka z ograniczoną odpowiedzialnością Spółka komandytowa, Wrocław, PL.
 (540)



Kolor znaku: niebieski, biały
 (531) 27.5.1, 29.1.12
 (510), (511) **29** produkty i wyroby przeznaczone do sprzedaży wyłącznie we własnej sieci sklepów z wyłączeniem produktów dietetycznych: mięso; ryby, nieżywe; drób, nieżywy; ekstrakty mięsne, owoce i warzywa: gotowane, suszone, konserwowane, jaja, oleje jadalne, oleje z oliwek jadalne, olej sezamowy jadalny, olej rzepakowy jadalny, olej z pestek winogron, olej słonecznikowy; olej palmowy jadalny, olej kokosowy jadalny, olej lniany jadalny, olej kostny jadalny, olej kukurydziany; anchois; bulion, koncentraty na bulion; cebula konserwowana; chrupki owocowe i ziemniaczane; fasolka konserwowa, groszek konserwowy; filety rybne; owoce kandyzowane; warzywa kiszane; kompoty z owoców; koncentraty rosółu; konserwy rybne; korniszony; kroiaki; owoce mrożone; oliwki konserwowane; owoce konserwowane w alkoholu; pasztety; pikle, sok pomidorowy do celów kulinarnych; przecier jabłkowy; przecier pomidorowy; przekąski na bazie owoców lub warzyw; wędliny; zupy; żelatyna spożywcza; ziemniaczane chrupki i chipsy; składniki do sporządzania zup; sałatki z owoców i/lub warzyw i/lub ryb; i/lub skorupiaków i/lub mięsa i/lub dziczyzny.

(111) **258703** (220) 2011 02 23 (210) 381787
 (151) 2013 03 11 (441) 2011 06 06
 (732) FIOMASIN-M. STACHOWIAK SPÓŁKA JAWNA, Częstochowa, PL.
 (540)



Kolor znaku: zielony, ciemnoróżowy, niebieski, czarny
 (531) 24.17.4, 27.5.1, 29.1.14
 (510), (511) **29** produkty mleczne, napoje mleczne lub z przewagą mleka, jogurt, **30** kawa, herbata, kakao, kawa nienaturalna, lody, napoje na bazie czekolady, kakao, herbaty i kawy, **43** bary szybkiej ob-

ługi, domy turystyczne, hotele, kafeterie, kawiarnie, motele, obsługa gastronomiczna z własnym zapleczem, produktami i transportem, restauracje samoobsługowe, stołówki, usługi barowe, przygotowanie dań jako żywności i napojów na zamówienie oraz ich dostawa, usługi cateringowe.

(111) **258704** (220) 2011 06 21 (210) 386946
 (151) 2013 08 02 (441) 2011 09 26
 (732) ERBUD SPÓŁKA AKCYJNA, Warszawa, PL.
 (540)



Kolor znaku: biały, czarny, niebieski
 (531) 26.3.4, 26.4.1, 26.4.11, 27.5.1, 29.1.13
 (510), (511) **01** kleje dla budownictwa i przemysłu, **02** farby, pokosty, lakiery; środki zapobiegające korozji i zabezpieczające drewno budowlane, **04** oleje przemysłowe, smary i paliwa, **06** metalowe materiały budowlane; kształtowniki stalowe i aluminiowe; blachy fałdowe; przenośne konstrukcje budowlane; rusztowania metalowe i łączone z innymi materiałami niemetalowymi; materiały metalowe dla budowy dróg żelaznych, łączniki i kształtki i rury metalowe; ryny i rury spustowe metalowe; wyroby ślusarskie dla budownictwa: w tym klamki, zawiasy, łączniki i złącza ciesielskie, **08** narzędzia budowlane i przyrządy ręczne o napędzie elektrycznym; noże i dłuta, kielnie, łopaty, młotki, nożyce, klucze, osetki, pilniki, strugi, wkrętaki, ściernice, węgielnice, wiertła, zaciski ciesielskie, siekiery i topory, papiery i płótna ścierne; przyrządy z napędem elektrycznym: wiertarki, szlifierki, przecinaki, młoty, strugi, **11** wewnętrzne i zewnętrzne instalacje związane z obiektami budowlanymi: elektryczne, alarmowe, dozоровe, wodnokanalizacyjne, ciepłone, gazowe i klimatyzacyjne; wyposażenie sanitarne obiektów budowlanych: sedesy, bidety, wanny, brodziki, natryski, kabiny natryskowe, zlewozmywaki, umywalki, zbiorniki ciśnieniowe, hydrofony, pompy, wymienniki ciepła, suszarki, wyciągi klimatyzacyjne, centrale klimatyzacyjne, bojler, piece, wentylatory, palniki, źródła światła, lampy, osprzęt elektryczny, przewody i kable elektryczne, **12** statki, łodzie i konstrukcje pływające, **17** materiały izolacyjne i dźwiękochłonne, w tym styropian, wełna mineralna i szklana; izolacyjne taśmy i folie aluminiowe i z tworzyw sztucznych; przewody giętkie; farby i lakiery izolacyjne; izolatory dla przewodów i kabli; niemetalowe osłony rur; szczelniwa i uszczelki, pianki izolacyjne i montażowe oraz silikon, niemetalowe złączki i kształtki rurowe, **19** suche zaprawy i gładzie dla budownictwa, kształtowe wyroby betonowe-belki, płyty stropowe i drogowe, krawężniki, słupy i słupki, pustaki, biegi schodowe, kostki brukowe; drewno i konstrukcje z drewna dla budownictwa; cegły, pustaki i dachówki ceramiczne, rury niemetalowe; deski i krawędziaki; drzwi i ościeża z tworzyw sztucznych; okna drewniane i z tworzyw sztucznych; parapety niemetalowe; materiały ogniotrwałe; okładziny niemetalowe; terakoty i posadzki niemetalowe; papa i materiały pokryciowe niemetalowe; ryny i rury spustowe niemetalowe; szalunki niemetalowe; szkło budowlane i szyby zespolone; żwir i tłucznie; sklejki i płyty wiórowe; płyty budowlane wielowarstwowe, **35** zgromadzenie materiałów budowlanych i dla budownictwa w hurtowni, celem zakupu przez odbiorców hurtowych; usługi nadzoru inwestycyjnego w budownictwie i zastępstwa inwestycyjnego; usługi: rachunkowo-księgowo, doradztwo podatkowego, **36** usługi w zakresie nieruchomości, najem, pośrednictwo i zarządzanie; wyceny nieruchomości, **37** usługi budowlano-montażowe i instalacyjne zewnętrzne i wewnętrzne; montaż maszyn i urządzeń oraz konstrukcji budowlanych; wykonywanie robót: przygotowawczych terenu pod budowę, rozbiórkowych i wyburzeniowych, stanów surowych i wykończeniowych, obiektów budowlanych, montażowych; stolarki i ślusarki, malarskich, szklarskich, tynkarskich, posadzgarskich, tapeciarskich, oblicowania ścian, związanych z budową obiektów inżynierii lądowej i wodnej, wykonawstwa konstrukcji dachowych i pokryć; usługi wykonywania obiektów i sieci inżynierskich; usługi wykonywania wykopów i wiercen geologiczno-inżynierskich; usługi budowy: dróg, mostów i tuneli, dróg szynowych: naziemnych i podziemnych; rurociągów przemysłowych i rozdzielczych; linii telekomunikacyjnych i elektroenergetycznych;

usługi wykonywania instalacji: elektrycznych, wodnokanalizacyjnych, ciepłych, gazowych i klimatyzacyjnych; wydobywanie żwiru, piasku i gliny; usługi instalacji maszyn przemysłowych, sprzętu i wyposażenia; usługi napraw i konserwacji maszyn i sprzętu; usługi budowy, konserwacji i naprawy statków i łodzi; usługi wynajmu i dzierżawy maszyn i sprzętu budowlanego; usługi inspektorów nadzoru budowlanego, **39** usługi transportu pasażerskiego i towarowego, wynajem i dzierżawa samochodów osobowych, ciężarowych, furgonetek i pojazdów specjalistycznych, **41** usługi kształcenia w szkołach zawodowych i technicach; wykonywanie usług w pozaszkolnych formach edukacji sportowej, zajęć sportowych i rekreacyjnych oraz artystycznych; usługi udostępniania atrakcji historycznych i turystycznych, **42** usługi: architektoniczne, usługi doradztwa technicznego w zakresie inżynierii lądowej i wodnej; usługi inżynierskie w zakresie ocen, opinii i badań oraz sporządzania raportów na polu naukowym i technicznym, **45** usługi działalności ochroniarzkiej w zakresie obsługi systemów bezpieczeństwa.

(111) **258705** (220) 2011 07 13 (210) 387811
(151) 2013 07 16 (441) 2011 10 24
(732) CHORNICKI DARIUSZ F.H.U. EPAKA, Łuków, PL.
(540)



Kolor znaku: czarny, jasnoszary, pomarańczowy, szary
(531) 24.15.1, 24.15.13, 26.15.9, 27.5.1, 29.1.13
(510), (511) **35** usługi w zakresie kolportażu materiałów reklamowych, usługi rozpowszechniania ogłoszeń reklamowych, **36** usługi finansowe, usługi agencji kredytowych, usługi operacji finansowych, usługi w zakresie depozytów przedmiotów wartościowych, usługi w zakresie inwestycji kapitałowych, usługi kas oszczędnościowych, usługi w zakresie kredytów, maklerstwo giełdowe, usługi w zakresie operacji walutowych, usługi w zakresie transakcji finansowych również za pośrednictwem Internetu, usługi w zakresie transakcji finansowych dokonywanych elektronicznie, usługi w zakresie operacji finansowych dokonywanych elektronicznie, usługi w zakresie operacji finansowych dokonywanych za pośrednictwem SMS lub e-mail, usługi ubezpieczeniowe, usługi w zakresie wymiany walut, usługi w zakresie płatności elektronicznych, usługi w zakresie informacji finansowych, usługi w zakresie elektronicznych inwestycji kapitałowych, usługi bankowe i finansowe-wpłaty na rachunki bankowe, obsługa przekazów pocztowych, usługi brokerstwa finansowego, **38** usługi w zakresie przesyłania e-faktur oraz płatności drogą elektroniczną, usługi w zakresie elektronicznej wymiany dokumentów, usługi w zakresie elektronicznej wymiany informacji, **39** usługi pocztowe, usługi kurierskie, usługi pocztowe frachtowania i ekspresowe, usługi pocztowe przewozowe i ekspresowe, usługi gońców w zakresie dostarczania poczty i paczek, dystrybucja paczek, periodyków i produktów, świadczenie usług w zakresie opłat pocztowych i przesyłek on-line, usługi związane z zamówieniami na przesyłki pocztowe, wynajem skrzynek pocztowych, usługi w zakresie doręczania przesyłek pocztowych, w tym: listów, kartek pocztowych, telegramów pocztowych, paczek, przesyłek rejestrowanych i priorytetowych, doręczanie przekazów pieniężnych, w tym przekazów pocztowych, dostarczanie przesyłek adresowych i bezadresowych, czasopism i gazet, odbiór, magazynowanie, sortowanie, przewóz, doręczanie paczek, listów, druków, dokumentów, periodyków i innych przesyłek.

(111) **258706** (220) 2011 08 18 (210) 389189
(151) 2013 07 04 (441) 2011 11 21
(732) GRUDZIŃSKA-LIPOWSKA JOANNA PROJECT ART, Warszawa, PL.
(540)



Kolor znaku: czerwony, czarny
(531) 27.5.1, 29.1.12
(510), (511) **37** nadzór budowlany.

(111) **258707** (220) 2011 09 02 (210) 389757
(151) 2013 06 20 (441) 2011 12 05
(732) STELMACH AGNIESZKA APTEKA „CODZIENNA”, Jędrzejów, PL.
(540)



Kolor znaku: biały, niebieski
(531) 26.1.2, 26.1.18, 27.5.1, 29.1.12
(510), (511) **03** kosmetyki i produkty toaletowe, **05** leki dla ludzi, wyroby i substancje farmaceutyczne, zioła lecznicze, wyroby medyczne takie jak: gaza opatrunkowa i do celów medycznych, wata do celów medycznych, bandaż opatrunkowe, chustki nasyczone płynami farmaceutycznymi, plastry do celów medycznych, kompresy, opaski higieniczne, pieluchomajtki, **10** artykuły ortopedyczne, **35** usługi sprzedaży detalicznej prowadzone przez domy sprzedaży wysyłkowej lub przez internet dla następujących towarów: leki dla ludzi, wyroby i substancje farmaceutyczne, zioła lecznicze, wyroby medyczne takie jak: gaza opatrunkowa i do celów medycznych, wata do celów medycznych, bandaż opatrunkowe, chustki nasyczone płynami farmaceutycznymi, plastry do celów medycznych, kompresy, opaski higieniczne, pieluchomajtki, artykuły ortopedyczne.

(111) **258708** (220) 2011 11 28 (210) 393374
(151) 2013 07 05 (441) 2012 03 12
(732) ABDITUS SPÓŁKA Z OGRANICZONĄ ODPOWIEDZIALNOŚCIĄ, Wrocław, PL.
(540)



(531) 2.1.22, 2.1.23, 2.1.25
(510), (511) **33** napoje alkoholowe-likieri, **35** reklama, **39** zwiedzanie turystyczne.

(111) **258709** (220) 2011 11 28 (210) 393407
(151) 2013 05 31 (441) 2012 03 12
(732) IP BRAND MANAGEMENT SPÓŁKA Z OGRANICZONĄ ODPOWIEDZIALNOŚCIĄ SPÓŁKA KOMANDYTOWA, Warszawa, PL.
(540)



Kolor znaku: biały, czerwony, czarny
(531) 27.5.1, 29.1.13
(510), (511) **32** piwo; wody mineralne i gazowane oraz inne napoje bezalkoholowe; napoje owocowe i soki owocowe; syropy i inne preparaty do produkcji napojów, **33** napoje alkoholowe z wyjątkiem piwa, w tym: wina, wina musujące, brandy, koniak, wódka, **35** usługi w zakresie sprzedaży hurtowej, detalicznej i internetowej napojów alkoholowych, piwa, wód mineralnych i gazowanych oraz innych napojów bezalkoholowych, napojów owocowych i soków owocowych, syropów i innych preparatów do produkcji napojów, żywności i wyrobów tytoniowych; usługi w zakresie gromadzenia napojów alkoholowych i bezalkoholowych oraz żywności i wyrobów tytoniowych w celu umożliwienia odbiorcom wygodnego oglądania i kupowania tych towarów w sklepach detalicznych, hurtowych lub za pośrednictwem Internetu, usługi w zakresie reklamy, marketingu i promocji sprzedaży; usługi w zakresie prezentacji towarów służące zachęceniu odbiorców do ich zakupu; usługi w zakresie prowadzenia kampanii reklamowych; usługi w zakresie zarządzania planami lojalnościowymi, planami zachęt dla klientów oraz planami promocyjnymi i bonusowymi; usługi informacyjne, w tym usługi świadczone on-line,

dotyczące marketingu oraz programów lojalnościowych i bonusowych; usługi w zakresie organizowania wystaw i prezentacji w celach handlowych lub reklamowych, także on-line przy zastosowaniu sieci komputerowych; usługi w zakresie organizowania targów oraz giełd handlowych i reklamowych; usługi w zakresie dystrybucji próbek towarów i materiałów w celach reklamowych; usługi w zakresie badania rynku i opinii publicznej; usługi agencji importowo-eksportowej, **41** usługi w zakresie rozrywki, nauczania i kształcenia; usługi w zakresie prowadzenia szkoleń i warsztatów, w tym szkoleń i warsztatów dla somelierów, barmanów i osób zainteresowanych winami i napojami alkoholowymi; usługi w zakresie prowadzenia galerii sztuki; usługi w zakresie organizacji wystaw o charakterze rozrywkowym, kulturalnym lub edukacyjnym; usługi związane z organizacją i prowadzeniem imprez o charakterze kulturalnym, rozrywkowym, sportowym i edukacyjnym; usługi związane z organizacją czasu wolnego i wypoczynku osób dorosłych i dzieci; usługi w zakresie organizacji i prowadzenia pokazów, loterii i konkursów o charakterze rozrywkowym, kulturalnym, sportowym lub edukacyjnym; usługi w zakresie organizowania koncertów, spektakli teatralnych i pokazów filmowych, w tym koncertów, spektakli i pokazów na wolnym powietrzu; usługi w zakresie rezerwacji miejsc na koncerty, spektakle teatralne, pokazy filmowe i inne imprezy o charakterze rozrywkowym, kulturalnym, sportowym lub edukacyjnym; usługi animatorów kultury; usługi w zakresie organizacji i prowadzenia pracowni specjalistycznych w dziedzinie rozrywki i kultury; usługi w zakresie organizowania zawodów sportowych; usługi w zakresie wypożyczania sprzętu sportowego [z wyjątkiem pojazdów]; usługi w zakresie obsługi saloonów gier; usługi palami cygar i punktów degustacji win i piw; usługi w zakresie udostępniania sprzętu do karaoke; usługi polegające na odtwarzaniu nagrań dźwiękowych; usługi w zakresie udostępniania pomieszczeń i przestrzeni dla potrzeb organizacji zajęć i imprez o charakterze rozrywkowym, kulturalnym, sportowym lub edukacyjnym; usługi fotograficzne w zakresie robienia zdjęć oraz usługi w zakresie rejestrowania dźwięku i obrazu na taśmie filmowej, taśmie wideo oraz na nośnikach elektronicznych; usługi w zakresie wypożyczania sprzętu fotograficznego oraz kamer wideo; usługi w zakresie wypożyczania nośników z filmami i nagraniami dźwiękowymi; usługi informacyjne dotyczące rekreacji i wypoczynku; usługi informacyjne dotyczące imprez o charakterze rozrywkowym, kulturalnym, sportowym lub edukacyjnym; usługi polegające na publikowaniu tekstów innych niż teksty reklamowe; usługi w zakresie wypożyczania książek i czasopism; usługi w zakresie organizacji i prowadzenia konferencji, kongresów, sympozjów, seminariów i zjazdów, **43** usługi gastronomiczne; usługi barów i restauracji, winiarni, kawiarni, herbaciarni, cukierni, pijalni czekolady i piwiarni, w tym również snack-barów, barów szybkiej obsługi oraz restauracji samoobsługowych; usługi polegające na przygotowywaniu i serwowaniu posiłków i napojów w barach i restauracjach, winiarniach, kawiarniach, herbaciarniach, cukierniach, pijalniach czekolady i piwiarniach; usługi polegające na przygotowywaniu posiłków i napojów na zamówienie i ich dostarczeniu do zamawiającego; usługi hoteli, moteli i pensjonatów.

(111) **258710** (220) 2011 11 28 (210) 393408
 (151) 2013 05 31 (441) 2012 03 12
 (732) IP BRAND MANAGEMENT SPÓŁKA Z OGRANICZONĄ
 ODPOWIEDZIALNOŚCIĄ SPÓŁKA KOMANDYTOWA, Warszawa, PL.
 (540)



Kolor znaku: biały, beżowy, pomarańczowy, czerwony, czarny
 (531) 1.3.1, 26.4.1, 27.5.1, 29.1.15
 (510), (511) **32** piwo; wody mineralne i gazowane oraz inne napoje bezalkoholowe; napoje owocowe i soki owocowe; syropy i inne preparaty do produkcji napojów, **33** napoje alkoholowe z wyjątkiem piwa, w tym: wina, wina musujące, brandy, koniak, wódka, **35** usługi w zakresie sprzedaży hurtowej, detalicznej i internetowej napojów alkoholowych, piwa, wód mineralnych i gazowanych oraz innych napojów bezalkoholowych, napojów owocowych i soków owocowych, syropów i innych preparatów do produkcji napojów, żywności i wyrobów tytoniowych; usługi w zakresie gromadzenia napojów alko-

holowych i bezalkoholowych oraz żywności i wyrobów tytoniowych w celu umożliwienia odbiorcom wygodnego oglądania i kupowania tych towarów w sklepach detalicznych, hurtowych lub za pośrednictwem Internetu, usługi w zakresie reklamy, marketingu i promocji sprzedaży; usługi w zakresie prezentacji towarów służące zachęceniu odbiorców do ich zakupu; usługi w zakresie prowadzenia kampanii reklamowych; usługi w zakresie zarządzania planami lojalnościowymi, planami zachęt dla klientów oraz planami promocyjnymi i bonusowymi; usługi informacyjne, w tym usługi świadczone on-line, dotyczące marketingu oraz programów lojalnościowych i bonusowych; usługi w zakresie organizowania wystaw i prezentacji w celach handlowych lub reklamowych, także on-line przy zastosowaniu sieci komputerowych; usługi w zakresie organizowania targów oraz giełd handlowych i reklamowych; usługi w zakresie dystrybucji próbek towarów i materiałów w celach reklamowych; usługi w zakresie badania rynku i opinii publicznej; usługi agencji importowo-eksportowej, **41** usługi w zakresie rozrywki, nauczania i kształcenia; usługi w zakresie prowadzenia szkoleń i warsztatów, w tym szkoleń i warsztatów dla somelierów, barmanów i osób zainteresowanych winami i napojami alkoholowymi; usługi w zakresie prowadzenia galerii sztuki; usługi w zakresie organizacji wystaw o charakterze rozrywkowym, kulturalnym lub edukacyjnym; usługi związane z organizacją i prowadzeniem imprez o charakterze kulturalnym, rozrywkowym, sportowym i edukacyjnym; usługi związane z organizacją czasu wolnego i wypoczynku osób dorosłych i dzieci; usługi w zakresie organizacji i prowadzenia pokazów, loterii i konkursów o charakterze rozrywkowym, kulturalnym, sportowym lub edukacyjnym; usługi w zakresie organizowania koncertów, spektakli teatralnych i pokazów filmowych, w tym koncertów, spektakli i pokazów na wolnym powietrzu; usługi w zakresie rezerwacji miejsc na koncerty, spektakle teatralne, pokazy filmowe i inne imprezy o charakterze rozrywkowym, kulturalnym, sportowym lub edukacyjnym; usługi animatorów kultury; usługi w zakresie organizacji i prowadzenia pracowni specjalistycznych w dziedzinie rozrywki i kultury; usługi w zakresie organizowania zawodów sportowych; usługi w zakresie wypożyczania sprzętu sportowego [z wyjątkiem pojazdów]; usługi w zakresie obsługi saloonów gier; usługi palami cygar i punktów degustacji win i piw; usługi w zakresie udostępniania sprzętu do karaoke; usługi polegające na odtwarzaniu nagrań dźwiękowych; usługi w zakresie udostępniania pomieszczeń i przestrzeni dla potrzeb organizacji zajęć i imprez o charakterze rozrywkowym, kulturalnym, sportowym lub edukacyjnym; usługi fotograficzne w zakresie robienia zdjęć oraz usługi w zakresie rejestrowania dźwięku i obrazu na taśmie filmowej, taśmie wideo oraz na nośnikach elektronicznych; usługi w zakresie wypożyczania sprzętu fotograficznego oraz kamer wideo; usługi w zakresie wypożyczania nośników z filmami i nagraniami dźwiękowymi; usługi informacyjne dotyczące rekreacji i wypoczynku; usługi informacyjne dotyczące imprez o charakterze rozrywkowym, kulturalnym, sportowym lub edukacyjnym; usługi polegające na publikowaniu tekstów innych niż teksty reklamowe; usługi w zakresie wypożyczania książek i czasopism; usługi w zakresie organizacji i prowadzenia konferencji, kongresów, sympozjów, seminariów i zjazdów, **43** usługi gastronomiczne; usługi barów i restauracji, winiarni, kawiarni, herbaciarni, cukierni, pijalni czekolady i piwiarni, w tym również snack-barów, barów szybkiej obsługi oraz restauracji samoobsługowych; usługi polegające na przygotowywaniu i serwowaniu posiłków i napojów w barach i restauracjach, winiarniach, kawiarniach, herbaciarniach, cukierniach, pijalniach czekolady i piwiarniach; usługi polegające na przygotowywaniu posiłków i napojów na zamówienie i ich dostarczeniu do zamawiającego; usługi hoteli, moteli i pensjonatów.

(111) **258711** (220) 2011 11 28 (210) 393409
 (151) 2013 05 31 (441) 2012 03 12
 (732) IP BRAND MANAGEMENT SPÓŁKA Z OGRANICZONĄ
 ODPOWIEDZIALNOŚCIĄ SPÓŁKA KOMANDYTOWA, Warszawa, PL.
 (540)



Kolor znaku: biały, czerwony, czarny
 (531) 19.7.25, 26.4.1, 26.4.16, 27.5.1, 29.1.13

(510), (511) **32** piwo; wody mineralne i gazowane oraz inne napoje bezalkoholowe; napoje owocowe i soki owocowe; syropy i inne preparaty do produkcji napojów, **33** napoje alkoholowe z wyjątkiem piwa, w tym: wina, wina musujące, brandy, koniak, wódka, **35** usługi w zakresie sprzedaży hurtowej, detalicznej i internetowej napojów alkoholowych, piwa, wód mineralnych i gazowanych oraz innych napojów bezalkoholowych, napojów owocowych i soków owocowych, syropów i innych preparatów do produkcji napojów, żywności i wyrobów tytoniowych; usługi w zakresie gromadzenia napojów alkoholowych i bezalkoholowych oraz żywności i wyrobów tytoniowych w celu umożliwienia odbiorcom wygodnego oglądania i kupowania tych towarów w sklepach detalicznych, hurtowych lub za pośrednictwem Internetu, usługi w zakresie reklamy, marketingu i promocji sprzedaży; usługi w zakresie prezentacji towarów służące zachęceniu odbiorców do ich zakupu; usługi w zakresie prowadzenia kampanii reklamowych; usługi w zakresie zarządzania planami lojalnościowymi, planami zachęt dla klientów oraz planami promocyjnymi i bonusowymi; usługi informacyjne, w tym usługi świadczące on-line, dotyczące marketingu oraz programów lojalnościowych i bonusowych; usługi w zakresie organizowania wystaw i prezentacji w celach handlowych lub reklamowych, także on-line przy zastosowaniu sieci komputerowych; usługi w zakresie organizowania targów oraz giełd handlowych i reklamowych; usługi w zakresie dystrybucji próbek towarów i materiałów w celach reklamowych; usługi w zakresie badania rynku i opinii publicznej; usługi agencji importowo-eksportowej, **41** usługi w zakresie rozrywki, nauczania i kształcenia; usługi w zakresie prowadzenia szkoleń i warsztatów, w tym szkoleń i warsztatów dla somelierów, barmanów i osób zainteresowanych winami i napojami alkoholowymi; usługi w zakresie prowadzenia galerii sztuki; usługi w zakresie organizacji wystaw o charakterze rozrywkowym, kulturalnym lub edukacyjnym; usługi związane z organizacją i prowadzeniem imprez o charakterze kulturalnym, rozrywkowym, sportowym i edukacyjnym; usługi związane z organizacją czasu wolnego i wypoczynku osób dorosłych i dzieci; usługi w zakresie organizacji i prowadzenia pokazów, loterii i konkursów o charakterze rozrywkowym, kulturalnym, sportowym lub edukacyjnym; usługi w zakresie organizowania koncertów, spektakli teatralnych i pokazów filmowych, w tym koncertów, spektakli i pokazów na wolnym powietrzu; usługi w zakresie rezerwacji miejsc na koncerty, spektakle teatralne, pokazy filmowe i inne imprezy o charakterze rozrywkowym, kulturalnym, sportowym lub edukacyjnym; usługi animatorów kultury; usługi w zakresie organizacji i prowadzenia pracowni specjalistycznych w dziedzinie rozrywki i kultury; usługi w zakresie organizowania zawodów sportowych; usługi w zakresie wypożyczania sprzętu sportowego [z wyjątkiem pojazdów]; usługi w zakresie obsługi saloonów gier; usługi palami cygar i punktów degustacji win i piw; usługi w zakresie udostępniania sprzętu do karaoke; usługi polegające na odtwarzaniu nagrań dźwiękowych; usługi w zakresie udostępniania pomieszczeń i przestrzeni dla potrzeb organizacji zajęć i imprez o charakterze rozrywkowym, kulturalnym, sportowym lub edukacyjnym; usługi fotograficzne w zakresie robienia zdjęć oraz usługi w zakresie rejestrowania dźwięku i obrazu na taśmie filmowej, taśmie wideo oraz na nośnikach elektronicznych; usługi w zakresie wypożyczania sprzętu fotograficznego oraz kamer wideo; usługi w zakresie wypożyczania nośników z filmami i nagraniami dźwiękowymi; usługi informacyjne dotyczące rekreacji i wypoczynku; usługi informacyjne dotyczące imprez o charakterze rozrywkowym, kulturalnym, sportowym lub edukacyjnym; usługi polegające na publikowaniu tekstów innych niż teksty reklamowe; usługi w zakresie wypożyczania książek i czasopism; usługi w zakresie organizacji i prowadzenia konferencji, kongresów, sympozjów, seminariów i zjazdów, **43** usługi gastronomiczne; usługi barów i restauracji, winiarni, kawiarni, herbaciarni, cukierni, pijalni czekolady i piwiarni, w tym również snack-barów, barów szybkiej obsługi oraz restauracji samoobsługowych; usługi polegające na przygotowywaniu i serwowaniu posiłków i napojów w barach i restauracjach, winiarniach, kawiarniach, herbaciarniach, cukierniach, pijalniach czekolady i piwiarniach; usługi polegające na przygotowywaniu posiłków i napojów na zamówienie i ich dostarczaniu do zamawiającego; usługi hoteli, moteli i pensjonatów.

(111) **258712** (220) 2011 11 29 (210) 393419
 (151) 2013 05 31 (441) 2012 03 12
 (732) WARNECKI ROBERT, Kraków, PL.
 (540) Fit Lady

(510), (511) **35** zarządzanie w ramach prowadzonej działalności gospodarczej w zakresie udzielania licencji na towary i usługi na rzecz osób trzecich, **41** edukacja w zakresie kultury fizycznej i sportu, gimnastyka, instruktaż, kluby zdrowia-poprawianie kondycji, usługi w zakresie kultury fizycznej, organizowanie zajęć sportowych, **45** licencjonowanie własności intelektualnej.

(111) **258713** (220) 2012 01 23 (210) 395485
 (151) 2013 08 05 (441) 2012 05 07
 (732) PRZEDSIĘBIORSTWO PRODUKCYJNO-HANDLOWO-USŁUGOWE ŁUKPOL SPÓŁKA Z OGRANICZONĄ ODPOWIEDZIALNOŚCIĄ, Łuków, PL.
 (540)



Kolor znaku: niebieski, czarny, biały
 (531) 26.4.3, 26.4.18, 27.5.1, 29.1.13
 (510), (511) **25** obuwie robocze, ochronne, przemysłowe.

(111) **258714** (220) 2012 01 23 (210) 395508
 (151) 2013 08 02 (441) 2012 05 07
 (732) WILK ZBIGNIEW, HEBDA JAROMIR, WILK ROBERT EURO-GROUP SPÓŁKA CYWILNA, Głogoczów, PL.
 (540)



(531) 27.5.1
 (510), (511) **12** akcesoria samochodowe, samochody osobowe, **35** usługi w zakresie sprzedaży samochodów, w tym sprzedaż w salonach lub komisach samochodowych, **37** obsługa i naprawa samochodów, mycie samochodów, usługi stacji obsługi samochodów: tankowanie i obsługa, **39** wypożyczanie samochodów, pomoc drogowa w przypadku awarii samochodu, holowanie, **40** złomowanie samochodów, gromadzenie, sortowanie i rozdrabnianie złomu metalu nieszlachetnych, gromadzenie, sortowanie i rozdrabnianie złomu metali kolorowych i ich stopów w tym: aluminium, brązu, chromu, cyny, cynku, manganu, miedzi, mosiądzu, niklu, ołowiu, tombaku, węglików spiekanych, żalu, niszczenie odpadów, spalanie odpadów, recykling odpadów, utylizacja i unieszkodliwianie odpadów niebezpiecznych.

(111) **258715** (220) 2012 01 23 (210) 395531
 (151) 2013 07 19 (441) 2012 05 07
 (732) BOGUSŁAW WÓJTOWICZ, Wrocław, PL.
 (540)



Kolor znaku: zielony, żółty
 (531) 1.1.1, 1.1.5, 26.13.25, 29.1.12
 (510), (511) **39** organizowanie wycieczek, usługi osób towarzyszących podróżnym, transport podróżnych, wypożyczanie pojazdów, zwiedzanie turystyczne, rezerwacje miejsc na podróż, informacja o tych usługach, **41** organizowanie konferencji, zjazdów, sympozjów, spotkań towarzyskich i biznesowych, organizowanie imprez plenerowych, organizowanie wystaw i pokazów z dziedziny kultury i edukacji, organizowanie kursów, organizowanie wypoczynku, kasyna, kluby służące poprawianiu zdrowia i rekreacji, organizowanie balów, przyjęć okolicznościowych, działalność rozrywkowa, organizowanie koncertów, organizowanie widowisk artystycznych, różnych innych imprez kulturalnych, informacja o tych usługach, **43** usługi hotelar-

skie, usługi gastronomiczne, hotele, motele, pensjonaty, hostele, domy turystyczne, wynajmowanie sal na posiedzenia, szkolenia i konferencje, prowadzenie agencji zakwaterowania, organizowanie i zapewnianie zakwaterowania, w tym rezerwacja hoteli, wynajem pokoi oraz mieszkań wakacyjnych, domów wypoczynkowych i apartamentów na pobyt czasowy oraz usługi informacji o powyższych usługach, restauracje, restauracje samoobsługowe, pizzerie, kawiarnie, usługi barowe, ruchome placówki gastronomiczne, kafeterie, kawiarnie, obsługa gastronomiczna z własnym zapleczem, produktami i transportem; przygotowywanie dań (żywność i napoje) na zamówienie oraz ich dostawa, **44** salony piękności, salony odnowy biologicznej, prywatne kliniki medyczne, usługi manicure, usługi kosmetyczne, usługi fryzjerskie, usługi masażu, masaże lecznicze i relaksujące, sanatoria, łaźnie tureckie, sauny, jacuzzi, kreowanie wizerunku, stylizacja sylwetki.

(111) **258716** (220) 2012 01 23 (210) 395533
(151) 2013 07 19 (441) 2012 05 07
(732) BOGUSŁAW WÓJTOWICZ, Wrocław, PL.
(540)



Kolor znaku: biały, zielony, żółty

(531) 1.1.1, 1.1.5, 26.4.2, 27.5.1, 29.1.13
(510), (511) **39** organizowanie wycieczek, usługi osób towarzyszących podróżnym, transport podróżnych, wypożyczanie pojazdów, zwiedzanie turystyczne, rezerwacje miejsc na podróż, informacja o tych usługach, **41** organizowanie konferencji, zjazdów, sympozjów, spotkań towarzyskich i biznesowych, organizowanie imprez plenerowych, organizowanie wystaw i pokazów z dziedziny kultury i edukacji, organizowanie kursów, organizowanie wypoczynku, kasyna, kluby służące poprawianiu zdrowia i rekreacji, organizowanie balów, przyjęć okolicznościowych, działalność rozrywkowa, organizowanie koncertów, organizowanie widowisk artystycznych, różnych innych imprez kulturalnych, informacja o tych usługach, **43** usługi hotelarskie, usługi gastronomiczne, hotele, motele, pensjonaty, hostele, domy turystyczne, wynajmowanie sal na posiedzenia, szkolenia i konferencje, prowadzenie agencji zakwaterowania, organizowanie i zapewnianie zakwaterowania, w tym rezerwacja hoteli, wynajem pokoi oraz mieszkań wakacyjnych, domów wypoczynkowych i apartamentów na pobyt czasowy oraz usługi informacji o powyższych usługach, restauracje, restauracje samoobsługowe, pizzerie, kawiarnie, usługi barowe, ruchome placówki gastronomiczne, kafeterie, kawiarnie, obsługa gastronomiczna z własnym zapleczem, produktami i transportem; przygotowywanie dań (żywność i napoje) na zamówienie oraz ich dostawa, **44** salony piękności, salony odnowy biologicznej, prywatne kliniki medyczne, usługi manicure, usługi kosmetyczne, usługi fryzjerskie, usługi masażu, masaże lecznicze i relaksujące, sanatoria, łaźnie tureckie, sauny, jacuzzi, kreowanie wizerunku, stylizacja sylwetki.

(111) **258717** (220) 2012 01 24 (210) 395600
(151) 2013 07 22 (441) 2012 05 07
(732) SKOWRON STEFAN SPRZĘT REHIMED, Łódź, PL.
(540)



Kolor znaku: ciemnozielony, zielony, biały

(531) 26.1.2, 27.5.1, 29.1.12
(510), (511) **10** obuwie ortopedyczne, wkładki i nakolanniki ortopedyczne, przyrządy rehabilitacyjne dla inwalidów, **35** promocja sprzedaży dla osób trzecich, usługi doradcze i zarządzanie w zakresie zamówień oraz sprzedaży obuwia, odzieży, mebli, sprzętu oświetleniowego, wyrobów medycznych, **44** doradztwo medyczne, dobór

sprzętu rehabilitacyjnego i inwalidzkiego, usługi w zakresie rehabilitacji medycznej i leczniczej, rehabilitacja funkcjonalna, rehabilitacja ruchowa dla dzieci i dorosłych, usługi w zakresie profilaktyki zdrowotnej.

(111) **258718** (220) 2012 01 24 (210) 395611
(151) 2013 07 22 (441) 2012 05 07
(732) MYŚLIWIEC SEBASTIAN, Częstochowa, PL.
(540) anielski nawóz

(510), (511) **01** nawozy azotowe, nawozy użyźniające glebę, nawozy dla rolnictwa, fosforany jako nawozy, sole jako nawozy, torf jako nawóz, ściółka jako nawóz, wodorosty jako nawóz, wapno azotowe jako nawóz, guano (nawóz ptasi), preparaty do oklejania drzew stosowane w sadownictwie, klejące substancje do szczepienia drzew, mastyki do wypełniania wgłębień w drzewach, wosk do szczepienia drzew, hormony przyspieszające dojrzewanie owoców, preparaty do nawożenia gleby, preparaty do użyźniania gleby, środki chemiczne dla rolnictwa z wyjątkiem fungicydów herbicydów insektycydów oraz środków przeciw pasożytom, środki chemiczne dla ogrodnictwa z wyjątkiem fungicydów herbicydów insektycydów oraz środków przeciw pasożytom, środki chemiczne dla leśnictwa z wyjątkiem fungicydów herbicydów insektycydów oraz środków przeciw pasożytom, gleba próchnicza, ziemia do upraw, preparaty bakteryjne do celów innych niż medyczne lub weterynaryjne, preparaty z mikroorganizmami inne niż do celów medycznych lub weterynaryjnych, preparaty z mikroelementami dla roślin, kompost, preparaty do regulacji wzrostu roślin, **31** produkty rolne i ogrodnicze nie ujęte w innych klasach, produkty leśne nie ujęte w innych klasach, zwierzęta żywe, pokarm dla zwierząt, drzewa jako rośliny, krzewy, zboże w ziarnach nieprzetworzone, grzyby świeże, warzywa świeże, produkty do hodowli zwierząt, rośliny strączkowe świeże, kwiaty naturalne, kwiaty suszone do dekoracji, pasze, owoce świeże, ziarna jako zboże, nasiona jako ziarno, zioła ogrodowe świeże, rośliny, sadzonki, rośliny suszone do dekoracji, **35** zgrupowanie na rzecz osób trzecich różnych towarów pozwalające nabywcy wygodnie oglądać i kupować te towary na stronie internetowej dotyczącej sprzedaży nawozów, roślin, zwierząt, produktów rolnych, produktów ogrodniczych i leśnych, towarów dla rolnictwa ogrodnictwa i leśnictwa; zgrupowanie na rzecz osób trzecich różnych towarów pozwalające nabywcy wygodnie oglądać i kupować te towary w sklepie z nawozami, roślinami, zwierzętami, produktami rolnymi, produktami ogrodniczymi i leśnymi, towarami dla rolnictwa ogrodnictwa i leśnictwa; organizowanie wystaw w celach handlowych lub reklamowych, pokazy towarów, promocja sprzedaży dla osób trzecich, usługi zaopatrzenie osób trzecich jako zakupy produktów i usług dla innych przedsiębiorstw.

(111) **258719** (220) 2012 01 27 (210) 395763
(151) 2013 06 17 (441) 2012 05 07
(732) GRUPER SPÓŁKA Z OGRANICZONĄ ODPOWIEDZIALNOŚCIĄ, Warszawa, PL.
(540)



Kolor znaku: biały, granatowy, pomarańczowy

(531) 27.5.1, 29.1.13
(510), (511) **16** afisze, plakaty, materiały drukowane, stemple, pieczątki, wydruki graficzne, **35** reklama, uaktualnianie materiałów reklamowych, usługi prezentowania produktów w mediach dla celów sprzedaży detalicznej, ogłoszenia reklamowe, public relations, reklama billboardowa, reklama za pośrednictwem sieci komputerowej, rozpowszechnianie materiałów reklamowych: próbek, druków, prospektów, broszur, **41** organizowanie konkursów w zakresie edukacji lub rozrywki, pisanie tekstów innych niż reklamowe, publikowanie tekstów innych niż reklamowe, produkcja filmów innych niż reklamowe.

(111) **258720** (220) 2012 01 27 (210) 395764
(151) 2013 06 17 (441) 2012 05 07
(732) GRUPER SPÓŁKA Z OGRANICZONĄ ODPOWIEDZIALNOŚCIĄ, Warszawa, PL.

(540)



Kolor znaku: biały, szary, pomarańczowy

(531) 27.5.1, 29.1.13

(510), (511) **16** afisze, plakaty, materiały drukowane, stemple, pieczętki, wydruki graficzne, **35** reklama, uaktualnianie materiałów reklamowych, usługi prezentowania produktów w mediach dla celów sprzedaży detalicznej, ogłoszenia reklamowe, public relations, reklama billboardowa, reklama za pośrednictwem sieci komputerowej, rozpowszechnianie materiałów reklamowych: próbek, druków, prospektów, broszur, **41** organizowanie konkursów w zakresie edukacji lub rozrywki, pisanie tekstów innych niż reklamowe, publikowanie tekstów innych niż reklamowe, produkcja filmów innych niż reklamowe.

(111) **258721** (220) 2012 01 27 (210) 395765

(151) 2013 06 17 (441) 2012 05 07

(732) GRUPER SPÓŁKA Z OGRANICZONĄ ODPOWIEDZIALNOŚCIĄ, Warszawa, PL.

(540)



Kolor znaku: pomarańczowy, biały

(531) 27.5.1, 27.5.21, 29.1.12

(510), (511) **16** afisze, plakaty, materiały drukowane; stemple, pieczętki; wydruki graficzne, **35** reklama, uaktualnianie materiałów reklamowych, usługi prezentowania produktów w mediach dla celów sprzedaży detalicznej, ogłoszenia reklamowe, public relations, reklama billboardowa, reklama za pośrednictwem sieci komputerowej, rozpowszechnianie materiałów reklamowych: próbek, druków, prospektów, broszur, **41** organizowanie konkursów w zakresie edukacji lub rozrywki, pisanie tekstów innych niż reklamowe, publikowanie tekstów innych niż reklamowe, produkcja filmów innych niż reklamowe.

(111) **258722** (220) 2012 01 27 (210) 395766

(151) 2013 06 17 (441) 2012 05 07

(732) GRUPER SPÓŁKA Z OGRANICZONĄ ODPOWIEDZIALNOŚCIĄ, Warszawa, PL.

(540)



Kolor znaku: biały, pomarańczowy, granatowy

(531) 27.5.1, 29.1.13

(510), (511) **16** afisze, plakaty, materiały drukowane, stemple, pieczętki, wydruki graficzne, **35** reklama, uaktualnianie materiałów reklamowych, usługi prezentowania produktów w mediach dla celów sprzedaży detalicznej, ogłoszenia reklamowe, public relations, reklama billboardowa, reklama za pośrednictwem sieci komputerowej, rozpowszechnianie materiałów reklamowych: próbek, druków, prospektów, broszur, **41** organizowanie konkursów w zakresie edukacji lub rozrywki, pisanie tekstów innych niż reklamowe, publikowanie tekstów innych niż reklamowe, produkcja filmów innych niż reklamowe.

(111) **258723** (220) 2012 01 27 (210) 395781

(151) 2013 07 03 (441) 2012 05 07

(732) WAWEL SPÓŁKA AKCYJNA, Kraków, PL.

(540) MUSZELKI

(510), (511) **30** wyroby cukiernicze, batony, cukierki, cukierki czekoladowe, czekolada, wyroby z kakao, wyroby czekoladowe, wyroby czekoladowe na bazie orzeszków, słodycze, **35** sprzedaż wyrobów

cukierniczych, batonów, cukierków, cukierków czekoladowych, czekolady, wyrobów z kakao, wyrobów czekoladowych, wyrobów czekoladowych na bazie orzeszków, słodyczy w sklepach, hurtowniach oraz za pośrednictwem Internetu (sprzedaż on-line); sprzedaż wysyłkowa powyższych towarów, usługi w zakresie promocji towarów, marketing, reklama, reklama internetowa, rozpowszechnianie materiałów reklamowych promujących powyższe towary, organizowanie i współudział w targach, wystawach i pokazach w celach handlowych lub reklamowych.

(111) **258724** (220) 2012 01 30 (210) 395848

(151) 2013 06 17 (441) 2012 05 07

(732) ENEA SPÓŁKA AKCYJNA, Poznań, PL.

(540) ENEA WYTWARZANIE

(510), (511) **01** środki chemiczne do likwidacji zanieczyszczeń i skażeń środowiska naturalnego, produkty chemiczne do celów przemysłowych, naukowych, paliwo do reaktorów jądrowych, **02** farby, lakiery, rozcieńczalniki, pokosty, **03** środki czystości i myjące do maszyn, urządzeń i posadzek przemysłowych, **04** paliwa stałe, ciekłe i gazowe, smary, torf, węgiel kamienny, węgiel brunatny, oleje przemysłowe, oleje do smarowania, oleje silnikowe, **06** kształtowniki metalowe, wyroby ślusarskie, konstrukcje metalowe, stolarka metalowa, metalowe pokrycia dachowe, przewody metalowe nieelektryczne, maszyny stalowe, metalowe obudowy wyrobisk górniczych, **07** generatory prądu przemiennego, silniki elektryczne inne niż do pojazdów lądowych, przemysłowe urządzenia napędzane silnikiem elektrycznym, dźwigi samochodowe, narzędzia z napędem elektrycznym, pneumatycznym i hydraulicznym, maszyny i obrabiarki, maszyny i urządzenia górnicze i wiertnicze, **08** narzędzia warsztatowe sterowane ręcznie, **09** przewody elektryczne, kable elektryczne, osprzęt do instalacji elektrycznych wewnętrznych, osprzęt do linii energetycznych napowietrznych i kablowych; urządzenia, układy do rozdziału, dystrybucji i pomiaru paliw stałych, ciekłych, gazowych, energii elektrycznej i ciepłej, rozdzielnie i rozdzielnice elektryczne, stacje elektroenergetyczne, publikacje elektroniczne, urządzenia do przesyłania i odbioru sygnałów elektrycznych, akumulatory i baterie akumulatorów, telemechaniki, sieci energetycznych, układy i systemy w zakresie automatyki i sterowania dotyczące budownictwa komunalnego i przemysłowego, elektryczne urządzenia świetlne, w tym lampy, reflektory, dekoracyjne urządzenia iluminacyjne; odzież chroniąca przed wypadkami, napromieniowaniem i ogniem, okulary ochronne, kaski, rękawice do ochrony przed wypadkami, ochraniacze przed udarem napięciowym, maski ochronne, wydawnictwa elektroniczne, procesory, aparaty i instrumenty naukowe, geodezyjne, fotograficzne i optyczne, elektryczne i elektroniczne urządzenia do wytwarzania, rozdziału i wykorzystywania energii, anteny, elektryczne i elektroniczne aparaty i instrumenty pomiarowe, sygnalizacyjne, kontrolne, nadzorujące, sterownicze, ratunkowe i do nauczania, komputery, mikroprocesory, elektroniczne urządzenia przetwarzania danych, ekranopisy i drukarki, urządzenia łącznościowe i ich zestawy, magnetyczne i optyczne nośniki danych, gaśnice, tyrystory, tranzystory, diody, elektryczne przetwornice i prostowniki, transformatory, magnesy, oporniki elektryczne, przyłącza, wyłączniki, styki i przerywacze, elektryczne przewody, kable i szyny zbiorcze, elektryczne wyłączniki i wyzwalacze, elektryczne tablice sterownicze i przyrządy sterujące, elektryczne przekładniki i izolatory oraz obudowy dla nich, kondensatory elektryczne, odgromniki, dławiki, odbieraki prądu, urządzenia wymienne dla transformatorów elektrycznych, gniazdka elektryczne i izolatory przepustowe, elektryczne urządzenia i instalacje ochronne przekładników, elektryczne materiały przewodowe i izolacyjne, szafy i mufy kablowe, bezpieczniki elektryczne, mierniki prądu, przewody i tablice pomiarowe, piorunochrony i materiały odgromowe, elektryczne mechanizmy nastawcze i ich części, akustyczne i optyczne urządzenia sygnalizacyjne, tablice sygnalizacyjne, akumulatory, baterie, ogniwa i baterie paliwowe, elektryczne urządzenia wskazujące i zabezpieczające, monolityczne elektroniczne układy scalone, optoelektroniczne przyrządy i urządzenia, światłowodowe przyrządy i urządzenia, fotokomórki, urządzenia przekładnikowe, rozdzielnie i sterownice oraz stacje rozdzielcze i pomocnicze do przekazu i rozdziału energii elektrycznej, elektroniczne dynamometry i momentometry, elektroniczne wskaźniki obciążenia, elektryczne i elektroniczne urządzenia i instrumenty do nadzoru, sterowania i rozdziału i regulowania urządzeń do wytwarzania, przekształcania, przesyłania i rozdziału energii elektrycznej, urządzeń przemysłowych i przebiegu procesów przemysłowych, urządzenia do przesyłania, odbierania,

zapisywania i odtwarzania informacji przewodowo i bezprzewodowo, **11** latarnie oświetleniowe, żarówki, świetlówki, lampy sodowe, lampy halogenowe, lampy laserowe, lampy rtęciowe, źródła światła, urządzenia do oświetlenia, urządzenia i instalacje do: ogrzewania i wytwarzania pary, suszenia, chłodzenia, klimatyzacji, sanitarne, wodociągowe, gazowe, **12** pojazdy do poruszania się na lądzie, w tym pojazdy samochodowe, części zamienne do pojazdów, **16** publikacje drukowane, **17** materiały do izolacji elektrycznej i cieplnej, rury giętkie niemetalowe, materiały uszczelniające i wypełniające, rękawice, obuwie i odzież izolacyjna, **18** torby skórzane na narzędzia, **19** prefabrykowane materiały betonowe dla potrzeb energetyki, słupy i żerdzie elektroenergetyczne, materiały budowlane niemetalowe, prefabrykaty betonowe i z tworzyw sztucznych, słupy energetyczne niemetalowe, prefabrykowane konstrukcje niemetalowe, cement, wapno, gips, materiały bitumiczne i smołowe, pokrycia dachowe niemetalowe, drewno budowlane, żwir, piasek, kruszywa, granit, kamień, **25** odzież i obuwie robocze, nakrycia głowy, **35** pośrednictwo w zawieraniu umów kupna sprzedaży paliw stałych, ciekłych, gazowych, energii elektrycznej i cieplnej, wody, badania w dziedzinie działalności gospodarczej, pośrednictwo handlowe polegające na kojarzeniu kontrahentów w zawieraniu transakcji kupna i sprzedaży towarów i usług z zakresu systemów przewodowego i bezprzewodowego przesyłania danych, usługi w zakresie zarządzania zbiorami informatycznymi, pomoc przy zarządzaniu przedsiębiorstwami w zakresie obsługi odbiorców energii elektrycznej, gazu, ciepła i wody, odczyty i rozliczanie odbiorców, pozyskiwanie danych do komputerowych baz danych i ich systematyzacja, pośrednictwo w sprzedaży samochodów, usługi w zakresie prowadzenia agencji reklamowych i marketingowych, badanie rynku, usługi w zakresie administrowania i organizowania wystaw i pokazów w celach handlowych lub reklamowych, usługi w zakresie organizacji procesów inwestycyjnych oraz nadzoru inwestorskiego dotyczących energetyki, usługi rachunkowo-księgowe, odczyty wskazań liczników energii elektrycznej, opracowywanie i zestawianie gotowych danych informacyjnych dotyczących taryf za dostarczaną energię elektryczną, doradztwo i konsulting w sprawach działalności gospodarczej, organizacja i zarządzanie działalnością gospodarczą, przedsiębiorstwami oraz przedsięwzięciami gospodarczymi i handlowymi, **36** usługi ustalania taryf i opłat, usługi abonenckie polegające na naliczaniu opłat za dostarczoną energię elektryczną i Internet, windykacja należności za dostarczoną energię elektryczną i Internet, usługi maklerskie, transfer elektroniczny środków finansowych, usługi finansowe i bankowe, usługi w zakresie pośrednictwa kupna-sprzedaży nieruchomości, inwestycje kapitałowe, leasing, **37** usługi w zakresie budowy, rozbudowy, modernizacji oraz remontów sieci i urządzeń energetycznych oraz kopalń i elektrowni; wykonywanie przyłączy, usługi w zakresie budowy, rozbudowy i modernizacji urządzeń telekomunikacji, techniki i systemów komputerowych dla potrzeb sieci elektroenergetycznych, usługi w zakresie nadzoru budowlanego, budowa, konserwacja i utrzymanie instalacji oświetlenia boisk sportowych, budowa, konserwacja i utrzymanie instalacji oświetlenia dróg, ulic, placów i parków, budowa, konserwacja i utrzymanie instalacji oświetlenia hal produkcyjnych, magazynowych i sportowych, budowa, konserwacja i utrzymanie instalacji oświetlenia nośników reklamy, budowa, konserwacja i utrzymanie instalacji oświetlenia obiektów architektonicznych, pomników, budowa, konserwacja i utrzymanie instalacji oświetlenia wewnątrz pomieszczeń biurowych, sal lekcyjnych, obiektów handlowych, modernizacja układów ciepłowniczych, naprawa pojazdów, usługi blacharsko-lakiernicze, budowa i konserwacja rurociągów, naprawy maszyn i urządzeń górniczych, budowa i eksploatacja kopalń podziemnych i odkrywkowych, eksploatacja kamieniołomów; usługi doradcze i projektowe w zakresie budowy kopalń, elektrowni, elektrociepłowni, **38** przekazywanie dokumentów płatniczych drogą elektroniczną do płatnika, usługi w zakresie łączności z zastosowaniem sieci przewodowych i bezprzewodowych; łączność poprzez sieć światłowodów, poprzez łącza i linie światłowodowe, telemechanika obiektów energetycznych, obwodów telesterowania, telesygnalizacji i telepomiarów tzn przeksztalcanie i przekazywanie na odległość sygnałów w celach kontroli urządzeń technicznych i sterowania, **39** dystrybucja paliw stałych, ciekłych i gazowych, energii elektrycznej i energii cieplnej, wody, dostarczanie towarów, usługi turystyczne, usługi transportowe, magazynowe i spedycyjne, transport poprzez rurociągi, przesyłanie i dystrybucja energii elektrycznej oraz cieplnej, działalność agencji transportowych, przewożenie ładunków pojazdami uniwersalnymi, organizo-

wanie podróży i wycieczek, usługi w zakresie prowadzenia agencji turystycznych, **40** usługi w zakresie wytwarzania energii elektrycznej, cieplnej, gazu, usługi poligraficzne, usługi w zakresie chemicznej, mechanicznej i termicznej obróbki materiałów, niszczenie odpadów, oczyszczanie ścieków, wzbogacanie węgla, rekultywacja i rewitalizacja terenów, **41** usługi w zakresie nauczania i szkolenia zawodowego, usługi w zakresie zapewniania rozrywki, organizowania imprez kulturalnych i sportowych, organizowanie konferencji, sympozjów, seminariów, zjazdów, wystaw, kursów i szkoleń specjalistycznych, usługi w zakresie produkcji filmów, **42** usługi doradcze i projektowe w zakresie budowy i rozbudowy sieci i urządzeń energetycznych, pomiary elektryczne, sprawdzanie układów pomiarowych, konwersja dokumentów płatniczych na formę elektroniczną, badania techniczne instalacji oświetleniowych, ekspertyzy techniczne dotyczące: montażu, budowy, rozbudowy, naprawy i konserwacji urządzeń i obiektów oraz układów elektrycznych, telekomunikacyjnych, energetycznych, komputerów, systemów komputerowych, systemów monitorujących, nadzorujących, zabezpieczających, budowy i remontów dróg, obiektów dla potrzeb budownictwa przemysłowego, mieszkaniowego, rekultywacji i stabilizacji gruntów, hałd, usługi w zakresie opracowywania programów komputerowych, również specjalistycznych programów dotyczących użytkowania energii elektrycznej, usługi w zakresie administrowania stronami internetowymi oraz tworzenia i utrzymywania stron internetowych, badania geologiczne, **43** usługi hotelarskie i gastronomiczne, prowadzenie restauracji, stołówek i punktów gastronomicznych, **44** opieka zdrowotna, prowadzenie sanatoriów i ośrodków rehabilitacyjnych, usługi medyczne, **45** usługi doradcze dotyczące bezpieczeństwa, usługi związane z gaszeniem pożaru i monitorowania systemów bezpieczeństwa i systemów antywłamaniowych, ochrona mienia, legalizacja liczników, usługi w zakresie licencjonowania własności intelektualnej, usługi w zakresie franczyzy na korzystanie z własności intelektualnej.

(111) **258725** (220) 2012 02 09 (210) 396466
 (151) 2013 07 26 (441) 2012 05 21
 (732) POLFARMEX SPÓŁKA AKCYJNA, Kutno, PL.
 (540) BetaLip
 (510), (511) **05** dietetyczna żywność do celów medycznych, suplementy diety, produkty farmaceutyczne, substancje dietetyczne do celów medycznych.

(111) **258726** (220) 2012 02 23 (210) 397166
 (151) 2013 06 12 (441) 2012 06 04
 (732) GETIN NOBLE BANK SPÓŁKA AKCYJNA, Warszawa, PL.
 (540)

Private Banking
 PO GODZINACH

Kolor znaku: czarny, złoty

(531) 27.5.1, 29.1.12
 (510), (511) **09** karty bankowe, karty kredytowe, karty debetowe, karty płatnicze i karty identyfikacyjne, magnetycznie kodowane karty i karty zawierające płytki obwodów scalonych, karty z pamięcią lub z mikroprocesorem, czytniki kart, programy komputerowe, oprogramowanie komputerowe umożliwiające kartom współdziałanie z terminalami i czytnikami, aparatura elektroniczna do weryfikacji autentyczności kart bankowych, kart kredytowych, kart debetowych i kart płatniczych, programy komputerowe, oprogramowanie do zabezpieczenia baz danych oraz wyszukiwania i transmisji poufnych informacji klienta używanych przez osoby oraz instytucje bankowe i finansowe, **16** publikacje drukowane; materiały drukowane i publikacje, w tym dotyczące finansów, bankowości, kart kredytowych, inwestycji i ubezpieczeń; materiały szkoleniowe i instruktażowe, **35** doradztwo w zakresie zarządzania działalnością gospodarczą; pomoc w prowadzeniu działalności gospodarczej; usługi public relations; badania rynku; badania opinii; badania w dziedzinie działalności gospodarczej; sondaże, ekspertyzy i prognozy ekonomiczne; analizy kosztów, ekspertyzy opłacalności, badania marketingowe, audyt finansowy, księgowość; usługi produkcji programów reklamowych i promocyjnych: pokazów, audycji i filmów dla przekazu internetowego, radiowego, telewizyjnego; organizowanie aukcji,

organizowanie w celach handlowych lub reklamowych: imprez, pokazów, wystaw, targów i konkursów; reklama; publikowanie tekstów reklamowych i sponsorowanych; wynajmowanie miejsc na umieszczanie ogłoszeń i reklam; wynajmowanie powierzchni reklamowej w Internecie; pozyskiwanie informacji o działalności gospodarczej; usługi w zakresie komputerowych baz danych, mianowicie gromadzenie, aktualizowanie, kompilowanie, systematyzacja i przetwarzanie danych w komputerowych bazach danych oraz zarządzanie bazami danych; opracowywanie informacji statystycznych, pozyskiwanie danych do komputerowych baz danych, usługi systematyzacji, sortowania i kompilacji danych w komputerowych bazach danych, informacja o działalności gospodarczej; informacja handlowa dostarczanie poprzez sieć internetową; informacje i porady handlowe udzielane konsumentom, punkty informacji konsumenckiej, promocja kart kredytowych poprzez prowadzenie programu zachęcania konsumentów; poszukiwania w zakresie patronatu, impresariat w działalności artystycznej; agencje importowo-eksportowe; informacja o ww. usługach, **36** ubezpieczenia; usługi finansowe; usługi monetarne; usługi w zakresie majątku nieruchomości zawarte w tej klasie; usługi bankowe, doradztwo finansowe, usługi w zakresie bankowości internetowej, usługi kredytowe, usługi inwestycyjne, usługi bankowości inwestycyjnej, fundusze inwestycyjne, fundusze emerytalne, zarządzanie funduszami inwestycyjnymi, usługi maklerskie, brokerskie, obrót papierami wartościowymi, pośrednictwo w obrocie aktywami, w tym nieruchomościami i papierami wartościowymi, pośrednictwo w sprzedaży ubezpieczeń, inwestowanie na rynku kapitałowym, rynku papierów wartościowych oraz na rynku nieruchomości, prowadzenie rachunków bankowych, przeprowadzanie rozliczeń pieniężnych, przyjmowanie lokat terminowych i wkładów oszczędnościowych, przyjmowanie i dokonywanie lokat w bankach, finansowanie pożyczek, sprzedaż weksli, weksli własnych oraz czeków, obrót i wymiana walut, usługi związane z kartami kredytowymi i płatniczymi, usługi związane z odzyskiwaniem kredytów, poręczenie funduszy, zapewnianie funduszy (kapitałów) dla osób trzecich, doradztwo w zakresie obrotu kapitałowego, udzielanie i zaciąganie kredytów w bankach, wykonywanie operacji czekowych i wekslowych, windykacja należności, wydawanie i obsługa kart kredytowych, wykonywanie ekspertyz i prognoz finansowych, zarządzanie portfelem instrumentów finansowych, analiza finansowa i doradztwo, doradztwo finansowe dotyczące podatków, wycena aktywów ruchomych i nieruchomości, usługi zastawu, zarządzanie powierzonymi środkami pieniężnymi oraz innymi aktywami, usługi zarządzania ryzykiem finansowym, doradztwo inwestycyjne, tworzenie i prowadzenie funduszy inwestycyjnych i powierniczych, pośrednictwo giełdowe, pośrednictwo w dokonywaniu inwestycji kapitałowych, dokonywanie transakcji i przelewów elektronicznych, usługi depozytowe, w tym usługi sejfów depozytowych, usługi deponowania kosztowności, usługi elektronicznej portmonetki o pamiętanej wartości, elektroniczny transfer funduszy i walut, usługi płatności elektronicznych, usługi związane z regulowaniem i autoryzowaniem transakcji, doradztwo ubezpieczeniowe, usługi weryfikacji czeków, obsługa czeków podróży, usługi leasingowe, uzyskiwanie środków z tytułu należności przez ich sprzedaż osobom trzecim (faktoring), usługi gwarantowane emisji papierów wartościowych (underwriting), wykonywanie czynności związanych z emisją i obrotem papierami wartościowymi, zbiórki funduszy na cele dobroczynne; usługi doradcze dotyczące wszystkich w/w usług, informacja o ww. usługach, w tym dostarczana on-line z baz komputerowych lub w Internecie, **38** usługi przesyłania informacji poprzez sieć telekomunikacyjną, komunikacja przy pomocy terminali komputerowych, przesyłanie informacji tekstowej, obrazowej, dźwiękowej i skompilowanej w formie zapisu elektronicznego oraz udostępnianie łączności do przesyłania takiej informacji poprzez terminale komputerowe, sieci komputerowe, telefony, radio, telewizję oraz urządzenia satelitarne, udostępnianie połączenia ze światłowodową siecią komputerową poprzez sieć telekomunikacyjną, usługi rozpowszechniania ogłoszeń elektronicznych, usługi przydzielania dostępu i obsługa poczty elektronicznej i skrzynek mailowych, transmisje internetowe, umożliwianie dostępu do portali internetowych, prowadzenie forum on-line, umożliwianie przesyłania informacji przez portale komunikacyjne i informacyjne, udostępnianie łączności w celu obsługi baz danych dostępnych przez Internet, obsługa telekonferencji, udostępnianie systemów obsługi klienta dostępnych przez Internet, informacja o ww. usługach, **41** usługi w zakresie nauczania, kształcenia, rozrywki; usługi w zakresie działalności sportowej i kulturalnej; organizacja i prowadzenie

nie prelekcji, seminariów, kongresów, konferencji, zjazdów, imprez o charakterze edukacyjnym i rozrywkowym, widowisk oraz konkursów; organizacja szkoleń, seminariów i odczytów w zakresie zarządzania przedsiębiorstwami, prowadzenia interesów oraz finansów; usługi w zakresie organizowania klubowych spotkań towarzyskich; organizacja seminariów z interaktywnym udziałem widzów; organizowanie i prowadzenie przyjęć, bankietów; pokazy sztuki kulinarnej, pokazy i degustacje win i alkoholi; pokazy artystyczne i estradowe; publikacje elektroniczne on-line, publikacje multimedialne, publikowanie tekstów innych niż reklamowe; produkcja reportaży, programów telewizyjnych i radiowych, informacja o ww. usługach, w tym prezentowana on-line.

(111) **258727** (220) 2012 02 28 (210) 397363

(151) 2013 08 02 (441) 2012 06 04

(732) Kimberly-Clark Spółka z ograniczoną odpowiedzialnością, Klucze, PL.

(540) VELVET CLUB

(510), (511) **35** usługi w zakresie promocji sprzedaży, w tym: usługi w zakresie organizowania i prowadzenia programów lojalnościowych.

(111) **258728** (220) 2012 02 28 (210) 397364

(151) 2013 08 02 (441) 2012 06 04

(732) Kimberly-Clark Spółka z ograniczoną odpowiedzialnością, Klucze, PL.

(540) VELVET POINTS

(510), (511) **35** usługi w zakresie promocji sprzedaży, w tym: usługi w zakresie organizowania i prowadzenia programów lojalnościowych, **36** wydawanie bonów wartościowych w związku z programami motywacyjnymi i lojalnościowymi.

(111) **258729** (220) 2012 02 29 (210) 397434

(151) 2013 08 01 (441) 2012 06 04

(732) KOŁACIAK MIROSLAW FHU JOKER, Zakopane, PL.

(540)



Kolor znaku: czerwony, czarny, biały

(531) 27.5.1, 29.1.13

(510), (511) **41** usługi w zakresie projekcji filmowych.

(111) **258730** (220) 2012 03 01 (210) 397459

(151) 2013 07 17 (441) 2012 06 04

(732) BILSKI PIOTR KORAL, Warszawa, PL.

(540)



Kolor znaku: niebieski, ciemnoniebieski, żółty, pomarańczowy, czerwony

(531) 3.9.1, 26.11.1, 27.5.1, 29.1.14

(510), (511) **35** usługi sprzedaży detalicznej i hurtowej świadczone przez sklep detaliczny oraz za pomocą środków komunikacji elektronicznej przez strony internetowe (sklep internetowy) artykułów związanych z akwarystyką morską takich jak: lampy do oświetlenia akwarium, urządzenia do filtrowania wody w akwarium, wkłady do filtrów, odmulacze do akwarium, chłodziarki na potrzeby akwarystyki, akwaria, przykrycia do akwarium, sól morską, podłoża do akwarium, piasek do akwarium, żwir do akwarium, elementy konstrukcyjne do akwarium, pompki napowietrzające do akwarium, grzałki, termometry, komputery akwarystyczne, pokarmy dla ryb, bezkręgowców i koralowców, dodatki do wody w akwarium, skały do tworzenia aranżacji podwodnych w akwarium, sztuczne koralowce do akwarium, środki chemiczne do czyszczenia akwarium, siatki do wy-

ławiania ryb, książki z dziedziny akwarystyki, podstawy i szafki pod akwaria, zwierzęta morskie: ryby, bezkręgowce, koralowce, **37** usługi kompleksowe związane z budową, zakładaniem i serwisowaniem akwariów słodkowodnych i morskich.

(111) **258731** (220) 2012 03 16 (210) 398148
 (151) 2013 06 19 (441) 2012 06 18
 (732) AN.KA WINES SPÓŁKA Z OGRANICZONĄ
 ODPOWIEDZIALNOŚCIĄ, Warszawa, PL.
 (540)



Kolor znaku: biały, ciemnoszary, czarny
 (531) 3.1.14, 24.1.9, 26.5.1, 27.5.1, 29.1.13
 (510), (511) **33** napoje alkoholowe bez piwa.

(111) **258732** (220) 2012 03 17 (210) 398185
 (151) 2013 06 17 (441) 2012 06 18
 (732) POLONIT GROUP SPÓŁKA Z OGRANICZONĄ
 ODPOWIEDZIALNOŚCIĄ, Łódź, PL.
 (540) mediotex
 (510), (511) **17** uszczelki, szczeliwa, szczeliwa plecione.

(111) **258733** (220) 2012 03 17 (210) 398186
 (151) 2013 06 17 (441) 2012 06 18
 (732) POLONIT GROUP SPÓŁKA Z OGRANICZONĄ
 ODPOWIEDZIALNOŚCIĄ, Łódź, PL.
 (540) rofil
 (510), (511) **17** uszczelki, szczeliwa, szczeliwa plecione.

(111) **258734** (220) 2012 03 17 (210) 398187
 (151) 2013 06 17 (441) 2012 06 18
 (732) POLONIT GROUP SPÓŁKA Z OGRANICZONĄ
 ODPOWIEDZIALNOŚCIĄ, Łódź, PL.
 (540) ceramtex
 (510), (511) **17** uszczelki, szczeliwa, szczeliwa plecione.

(111) **258735** (220) 2012 03 19 (210) 398197
 (151) 2013 06 17 (441) 2012 07 02
 (732) RIEBER FOODS POLSKA SPÓŁKA AKCYJNA, Włocławek, PL.
 (540)



Kolor znaku: czerwony, ciemnozielony, zielony, żółty, jasnożółty, biały
 (531) 5.7.8, 25.1.15, 27.5.1, 29.1.15
 (510), (511) **30** kisiele, kisiele w proszku, desery w proszku.

(111) **258736** (220) 2012 03 20 (210) 398321
 (151) 2013 06 13 (441) 2012 07 02
 (732) POLSKI INSTYTUT KONTROLI WEWNĘTRZNEJ SPÓŁKA
 Z OGRANICZONĄ ODPOWIEDZIALNOŚCIĄ, Warszawa, PL.

(540)



Kolor znaku: zielony, szary, biały
 (531) 27.5.1, 29.1.13
 (510), (511) **16** broszury, czasopisma, druki, gazety, kalendarze, książki, materiały drukowane, publikacje, zeszyty, **35** analizy rynkowe, audyty, doradztwo w zakresie zarządzania personelem, doradztwo w zakresie prowadzenia działalności gospodarczej, dystrybucja materiałów reklamowych, księgowość, powielanie dokumentów, prenumerata czasopism, prezentowanie produktów w mediach dla celów sprzedaży detalicznej, rozpowszechnianie materiałów reklamowych, rekrutacja personelu, tworzenie tekstów reklamowych, wynajem czasu reklamowego, wywiad gospodarczy, **41** doradztwo zawodowe, edukacja, informacja o edukacji, kształcenie praktyczne, kształcenie korespondencyjne, kształcenie stacjonarne, usługi związane z obsługą i publikacją elektroniczną on-line książek i periodyków, organizowanie i prowadzenie konferencji, kongresów, pracowni specjalistycznych, seminariów, sympozjów i zjazdów, organizowanie sprawdzianów edukacyjnych, porady w zakresie edukacji, publikowanie książek, publikowanie tekstów innych niż teksty reklamowe.

(111) **258737** (220) 2012 03 29 (210) 398772
 (151) 2013 06 17 (441) 2012 07 02
 (732) DOM DEVELOPMENT SPÓŁKA AKCYJNA, Warszawa, PL.
 (540)



Kolor znaku: brązowy, biały
 (531) 7.1.13, 27.5.1, 29.1.12
 (510), (511) **19** ukończone budynki z materiałów niemetalowych, **35** usługi w zakresie: organizowania, prowadzenia i zarządzania działalnością gospodarczą; prowadzenia badań rynkowych dotyczących: gruntów dla budownictwa, zasobów lokalowych, nieruchomości przeznaczonych do najmu, zagospodarowania, sprzedaży, użyczenia; pomocy w zarządzaniu przedsięwzięciami obrotu nieruchomości; organizowania targów i wystaw handlowych i reklamowych w zakresie budownictwa, urbanistyki, architektury i technologii w tej dziedzinie; usługi zarządzania miejscami wystawowymi; usługi promocji obrotu nieruchomości mieszkalnymi; organizowania przetargów na rynku obrotu gruntami, nieruchomościami, powierzchniami użytkowymi i lokalami mieszkalnymi; wynajmowania miejsc na umieszczanie ogłoszeń i reklam; usługi w zakresie sprzedaży domów, lokali mieszkalnych i użytkowych, **36** usługi w zakresie: funkcji generalnego inwestora robót ogólnobudowlanych dotyczących obiektów inżynierskich; zarządzania nieruchomościami; sprzedaży i pośrednictwa w nabywaniu, sprzedaży, najmie domów, lokali i powierzchni użytkowej; sprzedaży na kredyt; wyceny nieruchomości; dzierżawy nieruchomości, lokali i powierzchni użytkowej; administrowania nieruchomościami, lokalami, powierzchnią użytkową, miejscami parkingowymi; rozliczania transakcji kupna/sprzedaży nieruchomości; usługi wynajmu budynków, lokali mieszkalnych i użytkowych; doradztwo w zakresie zarządzania i administrowania obiektami mieszkalnymi i zespołami osiedlowymi; usługi doradztwa w zarządzaniu sprzedażą domów, lokali mieszkalnych i użytkowych, **37** usługi w zakresie: prowadzenia robót ziemnych; nadzoru budowlanego; prac wykonawczych; rozbiórki; burzenia obiektów budowlanych; budowania lokali mieszkalnych i osiedli mieszkalnych wraz z infrastrukturą; wykonywania robót ogólnobudowlanych, konstrukcyjnych i montażowych; usługi remontowe, naprawy obiektów, restauracji budynków, konserwacji obiektów budowlano-mieszkalniowych; usługi w zakresie funkcji generalnego wykonawcy robót ogólnobudowlanych dotyczących obiektów inżynierskich, **39** usługi w zakresie: wynajmowania garaży i miejsc parkingowych, powierzchni i obiektów magazynowych, usługi parkingowe, **42** usługi

w zakresie: przeprowadzania inspekcji budów; doradztwa dotyczącego organizacji i prowadzenia placów budowy, ich eksploatacji i zagospodarowania; analiz i sporządzania kosztorysów budowlanych; usługi projektowe w zakresie budownictwa, urbanistyki, prac projektowych architektury i technologii; projektowania wystroju i dekoracji wnętrz; wykonywania badań, ekspertyz, opinii i analiz technicznych w zakresie budownictwa; usługi w zakresie architektury, planowania urbanistycznego; badań, ekspertyz i pomiarów geologicznych, geodezyjnych i kartograficznych oraz pomiarów podwykonawczych dotyczących inwestycji; ekspertyz inżynierskich; badań technicznych; doradztwa budowlanego i w zakresie ochrony środowiska; planowania urbanistycznego; pomiarów terenu, **44** usługi w zakresie: ogrodnictwa krajobrazowego, pielęgnowania i utrzymywania trawników, **45** usługi w zakresie doradztwa w sprawach bezpieczeństwa.

(111) **258738** (220) 2012 03 27 (210) 398796
 (151) 2013 06 17 (441) 2012 07 02
 (732) STELMACH AGNIESZKA APTEKA CODZIENNA AGNIESZKA STELMACH, Jędrzejów, PL.
 (540)



Kolor znaku: biały, niebieski

(531) 24.13.1, 26.1.2, 27.5.1, 29.1.12

(510), (511) **03** kosmetyki i produkty toaletowe, **05** leki dla ludzi, preparaty farmaceutyczne, zioła lecznicze, wyroby medyczne takie jak: gaza opatrunkowa i do celów medycznych, wata do celów medycznych, bandaże opatrunkowe, chustki nasyczone płynami farmaceutycznymi, plastry do celów medycznych, kompresy, opaski higieniczne, pieluchomajtki, **10** artykuły ortopedyczne, **35** usługi sprzedaży detalicznej prowadzone przez domy sprzedaży wysyłkowej lub przez Internet dla wyżej wymienionych towarów.

(111) **258739** (220) 2012 04 16 (210) 399407
 (151) 2013 07 15 (441) 2012 07 30
 (732) NETTO SPÓŁKA Z OGRANICZONĄ ODPOWIEDZIALNOŚCIĄ, Motaniec, PL.
 (540)



Kolor znaku: brązowy, czerwony, biały, żółty, ciemnobrązowy, zielony, ciemnofioletowy

(531) 5.7.8, 5.7.9, 5.7.13, 8.1.25, 25.1.15, 27.5.1, 29.1.15

(510), (511) **30** pierniki w czekoladzie.

(111) **258740** (220) 2012 04 26 (210) 399829
 (151) 2013 06 21 (441) 2012 07 30
 (732) CICHOCKI MICHAŁ, Poznań, PL.
 (540)



(531) 24.17.1, 27.5.1

(510), (511) **35** agencje reklamowe, badania marketingowe, badania opinii publicznej, badania rynku, pośrednictwo pracy, dobór personelu, doradztwo w zakresie zarządzania personelem, doradztwo w zakresie organizowania i prowadzenia działalności gospodarczej, dystrybucja materiałów reklamowych, edytorskie usługi w zakresie reklamy, ekonomiczne prognozy, planowanie drogi rozwoju firm, punkty informacji konsumenckiej, administrowanie hotelami, komputerowe bazy danych, prezentowanie produktów w mediach, sondaże opinii, ankietowanie, organizowanie wystaw w celach handlowych i reklamowych, usługi związane z przenoszeniem i transformacją przedsiębiorstw, agencje public relations, rozpowszechnianie materiałów reklamowych, organizowanie targów w celach handlowych i reklamowych, kreowanie wizerunku firmy, ekspertyzy w zakresie wydolności przedsiębiorstw, usługi w zakresie zarządzania zamówieniami handlowymi, przeprowadzanie audytów przedsiębiorstw, **41** doradztwo zawodowe w zakresie edukacji i kształcenia, informacja o edukacji, edukacja, informacja o imprezach edukacyjnych i rozrywkowych, komputerowe przygotowanie materiałów do publikacji, organizowanie konferencji, kongresów, kursów edukacyjnych, koncertów, pracowni specjalistycznych, szkoleń, seminariów, sympozjów, zjazdów, nauczanie, nauczanie korespondencyjne, nauczanie religii, organizowanie obozów sportowych i rekreacyjnych, organizowanie obozów wypoczynkowych, organizowanie zawodów sportowych, nauczanie przedszkolne, publikowanie książek, czasopism, usługi reporterskie, prowadzenie szkół podstawowych, szkolnictwa średniego i wyższego, **43** domy opieki, domy turystyczne, hotele, obsługa gastronomiczna z własnym zapleczem, transportem i produktami, pensjonaty, wynajmowanie pomieszczeń na pobyt czasowy, wynajmowanie sal na imprezy, żłobki, zakwaterowanie na obozach.

(111) **258741** (220) 2010 04 27 (210) 369639
 (151) 2013 08 02 (441) 2010 08 02
 (732) GEKO-KART Spółka z ograniczoną odpowiedzialnością, Krupski Młyn, PL.
 (540)

CARTONPLAST

Kolor znaku: niebieski

(531) 27.5.1, 29.1.4

(510), (511) **07** urządzenia do pakowania, **11** osłony tylne lodówek z tworzyw sztucznych, **16** tektura i wyroby z tych materiałów, narożniki ochronne z papieru, tektury, kartony i pudła międzyoperacyjne z papieru, tektury, opakowaniadla farmacji z papieru, tektury, systemy opakowań z papieru, tektury dla motoryzacji i przemysłu artykułów gospodarstwa domowego, opakowania z papieru, tektury dla wyrobów hutniczych, płyta kaszerowana, **19** płyty z tworzyw sztucznych dla reklamy i poligrafii, płyty z tworzyw sztucznych o strukturze komórkowej, płyty paroprzepuszczalne, osłonki z tworzyw sztucznych na drzewa stosowane w ogrodnictwie i leśnictwie.

(111) **258742** (220) 2011 03 16 (210) 382733
 (151) 2013 08 13 (441) 2011 06 20
 (732) KOPALNIA SOLI WIELICZKA SPÓŁKA AKCYJNA, Wieliczka, PL.
 (540) Wieliczka salt mine

(510), (511) **03** kosmetyki, kosmetyki upiększające, preparaty kosmetyczne do skóry, sole kąpielowe do celów innych niż lecznicze, produkty toaletowe, sole wybielające, zestawy kosmetyków, **09** nośniki danych magnetyczne i optyczne, dyski optyczne, dane na nośnikach optycznych, dyski z nagraniami, publikacje elektroniczne, hologramy, karty chipowe i magnetyczne, karty kodowane i do identyfikacji osób, etykiety elektroniczne, filmy animowane, oprogramowanie komputerowe, **16** stemple adresowe, albumy, bielizna stołowa papierowa, bilety, blankiety, bloki listowe, broszury, afisze, chorągiewki papierowe lub z folii, czasopisma, okładki papierowe na dokumenty, segregatory na dokumenty, druki, materiały drukowane, taśmy elastyczne do użytku biurowego, emblematy i pieczęcie papierowe, etykiety nie z materiału tekstylnego, folia z tworzywa sztucznego do pakowania, fotografie, gazety, reprodukcje graficzne, przybory piśmienne, artykuły biurowe, skorowidze, kalendarze, kalkomanie, oprawy na luźne kartki, karty muzyczne z życzeniami, karty pocztowe, karty kredytowe nieelektryczne, katalogi, zaciski do papieru, komiksy, koperty, książki, zakładki do książek, papier do

pisania listów, mapy, naklejki, notatniki, numeratory, obrazy, obrusy papierowe, obwoluty, torby do pakowania z papieru lub z tworzyw sztucznych, papeterie, przyciski do papieru, pieczęcie, materiały do pieczętowania do użytku piśmiennego, plakaty, plany, znaczki pocztowe, podręczniki, podstawia pod kufle do piwa, prospekty, materiały przyklepne do celów papierniczych lub użytku domowego, publikacje, pudełka kartonowe lub papierowe, ręczniki papierowe, repertuary godzinowe, rysunki, serwetki papierowe, stalówki, sztychy, szyldy z papieru lub kartonu lub folii z tworzyw sztucznych, torby na śmieci, wyroby z kartonu, wzory do haftowania, zawiadomienia, zeszyty, żetony kontrolne, kartki okolicznościowe i z życzeniami, przybory do pisania, **30** pieczywo, ciasta, słodycze, czekolada, herbata, kakao, kawa, napoje na bazie czekolady, herbaty, kakao, kawy, kanapki, sól kuchenna, lody spożywcze, wyroby cukiernicze, mąka, preparaty do zmiękczenia mięsa, paszteciki, pizze, przyprawy, sałatki, sosy do mięsa, żywność na bazie mąki, **35** usługi reklamowe, promocja sprzedaży usług turystycznych dla osób trzecich, przekazywanie informacji handlowej, prezentowanie i zgrupowanie towarów pozwalające nabywcy wygodnie je wybierać i kupować w punktach sprzedaży detalicznej i hurtowej z artykułami papierniczymi, pamiątkowymi, spożywczymi i usługami turystycznymi, rozpowszechnianie materiałów reklamowych, informowanie w Internecie i zawieranie umów na odległość; organizowanie wystaw handlowych i reklamowych, **38** przesyłanie informacji tekstowej i obrazowej za pomocą komputera, łączność poprzez terminale komputerowe i sieci światłowodowe, przydzielanie użytkownikowi dostępu i wypożyczanie czasu dostępu do światowej sieci komputerowej, przydzielanie dostępu do baz danych, transmisja programów telewizyjnych, udostępnianie internetowego forum dyskusyjnego, usługi telefoniczne, poczta elektroniczna, udostępnianie wiadomości informacyjnych, telewizja kablowa, obsługa telekonferencji, **41** kultura fizyczna, fotoreportaże, informacja o imprezach rozrywkowych i o rekreacji, usługi klubów rozrywkowych i klubów poprawiania kondycji fizycznej, organizowanie i obsługa konferencji, kongresów, sympozjów, spektakli, konkursów edukacyjnych i rozrywkowych, publikowanie książek, wystawy muzealne, nagrywanie i produkcja filmów, nocne kluby, usługi obrazów cyfrowych, organizowanie balów, usługi orkiestr, parki rozrywki, przedstawienia teatralne, publikacje elektroniczne periodyków online, publikowanie tekstów innych niż reklamowe, sale koncertowe, realizacja spektakli, telewizyjne programy rozrywkowe, usługi tłumaczeń, usługi związane z organizacją wypoczynku, usługi fotografovania, **42** administrowanie, tworzenie i utrzymywanie stron internetowych dla osób trzecich, **43** usługi barowe, hotelowe, noclegowe, kafeterie, kawiarnie, restauracje, rezerwacje noclegów, **44** usługi uzdrowiskowe, sanatoryjne, lecznicze, medyczne, fizjoterapia, usługi prywatnych klinik, szpitali, salonów piękności, masażu.

(111) **258743** (220) 2011 03 16 (210) 382736
(151) 2013 08 13 (441) 2011 06 20

(732) KOPALNIA SOLI WIELICZKA SPÓŁKA AKCYJNA, Wieliczka, PL.
(540) Kopalnia soli Wieliczka

(510), (511) **03** kosmetyki, kosmetyki upiększające, preparaty kosmetyczne do skóry, sole kąpielowe do celów innych niż lecznicze, produkty toaletowe, sole wybielające, zestawy kosmetyków, **09** nośniki danych magnetyczne i optyczne, dyski optyczne, dane na nośnikach optycznych, dyski z nagraniami, publikacje elektroniczne, hologramy, karty chipowe i magnetyczne, karty kodowane i do identyfikacji osób, etykiety elektroniczne, filmy animowane, oprogramowanie komputerowe, **16** stemple adresowe, albumy, bielizna stołowa papierowa, bilety, blankiety, bloki listowe, broszury, afisze, chorągiewki papierowe lub z folii, czasopisma, okładki papierowe na dokumenty, segregatory na dokumenty, druki, materiały drukowane, taśmy elastyczne do użytku biurowego, emblematy i pieczęcie papierowe, etykiety nie z materiału tekstylnego, folia z tworzywa sztucznego do pakowania, fotografie, gazety, reprodukcje graficzne, przybory piśmienne, artykuły biurowe, skorowidze, kalendarze, kalkomanie, oprawy na luźne kartki, karty muzyczne z życzeniami, karty pocztowe, karty kredytowe nieelektryczne, katalogi, zaciski do papieru, komiksy, koperty, książki, zakładki do książek, papier do pisania listów, mapy, naklejki, notatniki, numeratory, obrazy, obrusy papierowe, obwoluty, torby do pakowania z papieru lub z tworzyw sztucznych, papeterie, przyciski do papieru, pieczęcie, materiały do pieczętowania do użytku piśmiennego, plakaty, plany, znaczki pocztowe, podręczniki, podstawki pod kufle do piwa, prospekty,

materiały przyklepne do celów papierniczych lub użytku domowego, publikacje, pudełka kartonowe lub papierowe, ręczniki papierowe, repertuary godzinowe, rysunki, serwetki papierowe, stalówki, sztychy, szyldy z papieru lub kartonu lub folii z tworzyw sztucznych, torby na śmieci, wyroby z kartonu, wzory do haftowania, zawiadomienia, zeszyty, żetony kontrolne, kartki okolicznościowe i z życzeniami, przybory do pisania, **30** pieczywo, ciasta, słodycze, czekolada, herbata, kakao, kawa, napoje na bazie czekolady, herbaty, kakao, kawy, kanapki, sól kuchenna, lody spożywcze, wyroby cukiernicze, mąka, preparaty do zmiękczenia mięsa, paszteciki, pizze, przyprawy, sałatki, sosy do mięsa, żywność na bazie mąki, **35** usługi reklamowe, promocja sprzedaży usług turystycznych dla osób trzecich, przekazywanie informacji handlowej, prezentowanie i zgrupowanie towarów pozwalające nabywcy wygodnie je wybierać i kupować w punktach sprzedaży detalicznej i hurtowej z artykułami papierniczymi, pamiątkowymi, spożywczymi i usługami turystycznymi, rozpowszechnianie materiałów reklamowych, informowanie w Internecie i zawieranie umów na odległość; organizowanie wystaw handlowych i reklamowych, **38** przesyłanie informacji tekstowej i obrazowej za pomocą komputera, łączność poprzez terminale komputerowe i sieci światłowodowe, przydzielanie użytkownikowi dostępu i wypożyczanie czasu dostępu do światowej sieci komputerowej, przydzielanie dostępu do baz danych, transmisja programów telewizyjnych, udostępnianie internetowego forum dyskusyjnego, usługi telefoniczne; poczta elektroniczna, udostępnianie wiadomości informacyjnych, telewizja kablowa, obsługa telekonferencji, **41** kultura fizyczna, fotoreportaże, informacja o imprezach rozrywkowych i o rekreacji, usługi klubów rozrywkowych i klubów poprawiania kondycji fizycznej, organizowanie i obsługa konferencji, kongresów, sympozjów, spektakli, konkursów edukacyjnych i rozrywkowych, publikowanie książek, wystawy muzealne, nagrywanie i produkcja filmów, nocne kluby, usługi obrazów cyfrowych, organizowanie balów, usługi orkiestr, parki rozrywki, przedstawienia teatralne, publikacje elektroniczne periodyków online, publikowanie tekstów innych niż reklamowe, sale koncertowe, realizacja spektakli, telewizyjne programy rozrywkowe, usługi tłumaczeń, usługi związane z organizacją wypoczynku, usługi fotografovania, **42** administrowanie, tworzenie i utrzymywanie stron internetowych dla osób trzecich, **43** usługi barowe, hotelowe, noclegowe, kafeterie, kawiarnie, restauracje, rezerwacje noclegów, **44** usługi uzdrowiskowe, sanatoryjne, lecznicze, medyczne, fizjoterapia, usługi prywatnych klinik, szpitali, salonów piękności, masażu.

(111) **258744** (220) 2011 03 16 (210) 382737
(151) 2013 08 13 (441) 2011 06 20

(732) KOPALNIA SOLI WIELICZKA SPÓŁKA AKCYJNA, Wieliczka, PL.
(540) Kopalnia soli Wieliczka

(510), (511) **03** kosmetyki, kosmetyki upiększające, preparaty kosmetyczne do skóry, sole kąpielowe do celów innych niż lecznicze, produkty toaletowe, sole wybielające, zestawy kosmetyków, **09** nośniki danych magnetyczne i optyczne, dyski optyczne, dane na nośnikach optycznych, dyski z nagraniami, publikacje elektroniczne, hologramy, karty chipowe i magnetyczne, karty kodowane i do identyfikacji osób, etykiety elektroniczne, filmy animowane, oprogramowanie komputerowe, **16** stemple adresowe, albumy, bielizna stołowa papierowa, bilety, blankiety, bloki listowe, broszury, afisze, chorągiewki papierowe lub z folii, czasopisma, okładki papierowe na dokumenty, segregatory na dokumenty, druki, materiały drukowane, taśmy elastyczne do użytku biurowego, emblematy i pieczęcie papierowe, etykiety nie z materiału tekstylnego, folia z tworzywa sztucznego do pakowania, fotografie, gazety, reprodukcje graficzne, przybory piśmienne, artykuły biurowe, skorowidze, kalendarze, kalkomanie, oprawy na luźne kartki, karty muzyczne z życzeniami, karty pocztowe, karty kredytowe nieelektryczne, katalogi, zaciski do papieru, komiksy, koperty, książki, zakładki do książek, papier do pisania listów, mapy, naklejki, notatniki, numeratory, obrazy, obrusy papierowe, obwoluty, torby do pakowania z papieru lub z tworzyw sztucznych, papeterie, przyciski do papieru, pieczęcie, materiały do pieczętowania do użytku piśmiennego, plakaty, plany, znaczki pocztowe, podręczniki, podstawki pod kufle do piwa, prospekty, materiały przyklepne do celów papierniczych lub użytku domowego, publikacje, pudełka kartonowe lub papierowe, ręczniki papierowe, repertuary godzinowe, rysunki, serwetki papierowe, stalówki, sztychy, szyldy z papieru lub kartonu lub folii z tworzyw sztucznych, torby na śmieci, wyroby z kartonu, wzory do haftowania, zawiadomie-

nia, zeszyty, żetony kontrolne, kartki okolicznościowe i z życzeniami, przybory do pisania, **30** pieczywo, ciasta, słodycze, czekolada, herbata, kakao, kawa, napoje na bazie czekolady, herbaty, kakao, kawy, kanapki, sól kuchenna, lody spożywcze, wyroby cukiernicze, mąka, preparaty do zmiękczenia mięsa, paszteciki, pizze, przyprawy, sałatki, sosy do mięsa, żywność na bazie mąki, **35** usługi reklamowe, promocja sprzedaży usług turystycznych dla osób trzecich, przekazywanie informacji handlowej, prezentowanie i zgrupowanie towarów pozwalające nabywcy wygodnie je wybierać i kupować w punktach sprzedaży detalicznej i hurtowej z artykułami papierniczymi, pamiątkowymi, spożywczymi i usługami turystycznymi, rozpowszechnianie materiałów reklamowych, informowanie w Internecie i zawieranie umów na odległość; organizowanie wystaw handlowych i reklamowych, **38** przesyłanie informacji tekstowej i obrazowej za pomocą komputera, łączność poprzez terminale komputerowe i sieci światłowodowe, przydzielanie użytkownikowi dostępu i wypożyczanie czasu dostępu do światowej sieci komputerowej, przydzielanie dostępu do baz danych, transmisja programów telewizyjnych, udostępnianie internetowego forum dyskusyjnego, usługi telefoniczne; poczta elektroniczna, udostępnianie wiadomości informacyjnych, telewizja kablowa, obsługa telekonferencji, **41** kultura fizyczna, fotoreportaże, informacja o imprezach rozrywkowych i o rekreacji, usługi klubów rozrywkowych i klubów poprawiania kondycji fizycznej, organizowanie i obsługa konferencji, kongresów, sympozjów, spektakli, konkursów edukacyjnych i rozrywkowych, publikowanie książek, wystawy muzealne, nagrywanie i produkcja filmów, nocne kluby, usługi obrazów cyfrowych, organizowanie balów, usługi orkiestr, parki rozrywki, przedstawienia teatralne, publikacje elektroniczne periodyków online, publikowanie tekstów innych niż reklamowe, sale koncertowe, realizacja spektakli, telewizyjne programy rozrywkowe, usługi tłumaczeń, usługi związane z organizacją wypoczynku, usługi fotografowania, **42** administrowanie, tworzenie i utrzymywanie stron internetowych dla osób trzecich, **43** usługi barowe, hotelowe, noclegowe, kafeterie, kawiarnie, restauracje, rezerwacje noclegów, **44** usługi uzdrowiskowe, sanatoryjne, lecznicze, medyczne, fizjoterapia, usługi prywatnych klinik, szpitali, salonów piękności, masaży.

(111) **258745** (220) 2012 03 16 (210) 398166
 (151) 2013 06 21 (441) 2012 06 18
 (732) HEALTHY FOOD PRODUCTION SPÓŁKA AKCYJNA,
 Bielany Wrocławskie, PL.

(540) CHRUP LAJTOWO
 (510), (511) **29** mięso i jego przetwory, drób, ryby, konserwy mięsne, konserwy rybne; owoce i warzywa konserwowane, suszone, gotowane; galaretki, dżemy, kompoty; mleko i jego przetwory, jogurty, kefyry, napoje mleczne, sery, nabiał; oleje i tłuszcze jadalne, margaryny; przekąski i chipsy na bazie owoców, przekąski na bazie suszonych owoców, przekąski na bazie owoców odwodnionych, przekąski na bazie kukurydzy inne niż słodycze, przekąski z owoców kandyzowanych, przekąski na bazie owoców, orzechów lub nasion, przekąski na bazie owoców, orzechów lub nasion z upraw ekologicznych, przekąski i chipsy na bazie warzyw, w tym przekąski na bazie warzyw pochodzących z upraw ekologicznych, przekąski na bazie soi, przekąski na bazie ziemniaków, chipsy ziemniaczane, chipsy ziemniaczane o obniżonej zawartości tłuszczu; hamburgery, frytki, **30** kawa, herbata, kakao; cukier, sól; mąka i produkty mączne, produkty zbożowe, kasze, ryż, ryż preparowany, pieczywo, pieczywo chrupkie, pieczywo lekkie, pieczywo ekstrudowane, pieczywo koekstrudowane, pieczywo do hamburgerów, wyroby piekarnicze, wafle zbożowe, wafle ryżowe, przekąski i chipsy na bazie zbóż, pszenica preparowana i inne zboża preparowane, chrupki ze zbóż, chrupki kukurydziane; wyroby cukiernicze, wyroby cukiernicze zawierające ryż, wyroby cukiernicze zawierające kukurydzę, ciastka, herbatniki, muesli zawierające ryż, słodycze, czekolada, batoniki, lody, wafelki, zapiekanki, pity, knysze i pierogi, pizza, sosy, sosy na bazie ryżu, przyprawy, majonezy, musztardy, batoniki na bazie owoców, orzechów lub nasion, batoniki na bazie owoców, orzechów lub nasion z upraw ekologicznych, **31** produkty rolne, ogrodnicze, leśne oraz ziarna nieujęte w innych klasach, świeże owoce i warzywa, nasiona, rośliny i kwiaty naturalne, sól.

(111) **258746** (220) 2012 03 16 (210) 398173
 (151) 2013 06 21 (441) 2012 06 18
 (732) KAPUŚCIŃSKA ALICJA JANINA, Warszawa, PL.

(540) RYSZARD KAPUŚCIŃSKI

(510), (511) **09** naświetlone taśmy filmowe, filmy kinematograficzne, filmy animowane, kasety wideo, nośniki do rejestracji dźwięku lub obrazu, płyty fonograficzne, przezroczta, taśmy do rejestracji dźwięku, taśmy magnetyczne, taśmy wideo, elektronicznie, optycznie, magnetycznie i cyfrowo zapisane nagrania audiowizualne oraz dane i oprogramowanie do stosowania w komputerach, magnetyczne i optyczne nośniki danych, płyty CD/CDR/CDRW/DVD/DVDR/DVDRW, zarówno nagrane, jak i nienagrane, dyski magnetyczne, dyski kompaktowe, dyskietki, kasety z nagraniami, karty magnetyczne, karty magnetyczne identyfikacyjne, software, oprogramowanie komputerowe, procesory tekstu, programy gier komputerowych, karty z pamięcią lub z mikroprocesorem, publikacje elektroniczne w tym multimedialne, interfejsy i sterowniki w zakresie wykorzystania Internetu, Intranetu oraz sieci, audiowizualne urządzenia do nauki, sprzęt komputerowy i urządzenia do przetwarzania informacji, **16** artykuły i materiały piśmienne zawarte w tej klasie, artykuły biurowe z wyjątkiem mebli, papier, wyroby z papieru i tektury zawarte w tej klasie, książki, czasopisma, gazety, dzienniki, periodyki, afisze, albumy, atlasy, almanachy, blankiety, broszury, druki, formularze, fotografie, ramki do fotografii, kalendarze, katalogi, mapy, naklejki, nalepki, obwoluty, plakaty, prospekty, plany, publikacje, rysunki, skrowidze, skoroszyty na dokumenty, zakładki do książek, podpórki do książek, koperty, bilety i kupony papierowe, kartki okolicznościowe, materiały instruktażowe i do nauczania z wyjątkiem aparatów, materiały introligatorskie, artykuły malarskie zawarte w tej klasie, materiały z papieru na przyjęcia, w tym papier do pakowania prezentów, druki zaproszeń, papierowe ozdoby, **35** usługi reklamowe na rzecz osób trzecich, promocja sprzedaży na rzecz osób trzecich, rozpowszechnianie ogłoszeń reklamowych, rozpowszechnianie materiałów reklamowych, wynajmowanie miejsc na umieszczanie ogłoszeń i reklam, obróbka tekstów, edytorskie usługi w dziedzinie reklamy, publikowanie tekstów sponsorowanych i reklamowych, reklama za pośrednictwem sieci komputerowej, Internetu, Intranetu, usługi badania rynku i opinii społecznej, pośrednictwo w nawiązywaniu kontaktów handlowych, prenumerata gazet, czasopism na rzecz osób trzecich, organizowanie wystaw, targów i konkursów w celach reklamowych i handlowych, usługi marketingowe, usługi agencji informacji handlowej usługi w zakresie zarządzania centrum informacyjnym, przygotowywanie audiowizualnych i multimedialnych prezentacji do wykorzystania w reklamie, usługi rejestracji, transkrypcji, składu, kompilacji i systematyzacji informacji tekstowej i obrazowej przesyłanej przy pomocy komputera, terminali komputerowych, poczty elektronicznej, sieci Internet i intranet, cyfrowo, pozyskiwanie i systematyzowanie danych do komputerowych baz danych, powielanie dokumentów, poszukiwania w zakresie patronatu, usługi w zakresie kreowania wizerunku, **36** tworzenie i prowadzenie fundacji, zbiórki funduszy, zbiórki funduszy na cele dobroczynne, organizacja zbiorrek, zarządzanie majątkiem, sponsorowanie finansowe, **38** usługi transmisji danych i wiadomości, przesyłanie informacji tekstowej i obrazowej za pomocą komputera, internetowy serwis informacyjny, poczta elektroniczna, przydzielanie dostępu do baz danych, udostępnianie internetowego forum dyskusyjnego, usługi ogłoszeń elektronicznych, **41** rozrywka; działalność sportowa i kulturalna, organizowanie i prowadzenie konkursów edukacyjnych i rozrywkowych, organizowanie plebiscytów, przyznawanie nagród w dziedzinie sztuki, literatury, polityki, kultury, audycji radiowych i telewizyjnych, organizowanie loterii, organizowanie i prowadzenie koncertów, seminariów, sympozjów, zjazdów, konferencji, kongresów, organizowanie pokazów i wystaw, targów i ekspozycji tematycznych z zakresu sztuki, kultury, edukacji i rozrywki, usługi informacji o edukacji, o imprezach rozrywkowych, usługi klubów rozrywkowych, wypoczynku i rekreacji, usługi wydawnicze, usługi wydawnicze książkowe, elektroniczne i internetowe, publikowanie książek, publikowanie tekstów innych niż teksty reklamowe, publikacja elektroniczna on-line książek i periodyków, usługi tworzenia publikacji multimedialnych i internetowych; usługi w zakresie edukacji, nauczania i kształcenia; usługi w zakresie fotografowania, usługi reporterskie, usługi fotoreportaży, fotografika artystyczna, filmowanie, przygotowywanie prezentacji, filmów i audycji telewizyjnych, produkcje programów radiowych, realizacja nagrań audiowizualnych, nagrywanie i montaż programów radiowych i telewizyjnych, **42** przygotowywanie serwisów internetowych, administrowanie stronami internetowymi, tworzenie i utrzymywanie stron internetowych dla osób trzecich, umożliwianie wielu użytkownikom dostępu do zbioru informacji za pośrednictwem sieci

komputerowej, Internetu, Intranetu; usługi związane z projektowaniem graficznym.

(111) **258747** (220) 2012 04 18 (210) 399542
(151) 2013 06 10 (441) 2012 07 30
(732) MUSZYŃSKI RAFAŁ, Kraków, PL.
(540) KROPELKA

(510), (511) **16** druki dla dzieci, materiały drukowane dla dzieci, pomoce do nauki i zabawy drukowane, pomoce do nauki i zabawy z papieru, **41** usługi żłobków, usługi przedszkoli, nauczanie, organizowanie zabaw dla dzieci, organizowanie imprez rozrywkowych i sportowych dla dzieci, **45** opieka nad dziećmi.

(111) **258748** (220) 2012 04 18 (210) 399543
(151) 2013 06 10 (441) 2012 07 30
(732) MUSZYŃSKI RAFAŁ, Kraków, PL.
(540) KROPELKOWO

(510), (511) **16** druki dla dzieci, materiały drukowane dla dzieci, pomoce do nauki i zabawy drukowane, pomoce do nauki i zabawy z papieru, **41** usługi żłobków, usługi przedszkoli, nauczanie, organizowanie zabaw dla dzieci, organizowanie imprez rozrywkowych i sportowych dla dzieci, **45** opieka nad dziećmi.

(111) **258749** (220) 2012 04 18 (210) 399558
(151) 2013 07 29 (441) 2012 07 30
(732) Arcor S.A.I.C., Arroyito, AR.
(540)



Kolor znaku: jasnoróżowy, jasnopomarańczowy, biały, czarny, zielony, jasnobrązowy, czerwony, niebieski, żółty
(531) 2.5.2, 2.5.23, 2.5.25, 29.1.15

(510), (511) **30** kawa, herbata, kakao, cukier, ryż, tapioka, sago, kawa nienaturalna; mąka i produkty zbożowe, chleb, wyroby cukiernicze i słodczyce, lody; miód, melasa (syropy); drożdże, proszek do pieczenia; sól, musztarda; ocet, sosy (przyprawy); przyprawy; lód.

(111) **258750** (220) 2012 04 26 (210) 399878
(151) 2013 06 10 (441) 2012 07 30
(732) RIEBER FOODS POLSKA SPÓŁKA AKCYJNA, Włocławek, PL.
(540)



Kolor znaku: czarny, czerwony, żółty, biały
(531) 9.7.1, 9.7.17, 26.1.2, 27.5.1, 29.1.14

(510), (511) **29** buliony, koncentraty do bulionów i preparaty do produkcji bulionów, rosoly i koncentraty do rosolów, zupy gotowe, zupy instant, zupy w proszku, dania gotowe, dania instant, dania w proszku, chipsy ziemniaczane, farsze mięsne, drób, dziczyzna, filety rybne, flaki, galarety mięsne, kiełbaski w cieście, mięso konserwowane, mięso solone, mielonki, konserwy mięsne, konserwy rybne, krokiety, owoce morza, potrawy rybne, paszety, tłuszcze jadalne, wędliny, farsze warzywne, warzywa konserwowe, warzywa suszone, warzywa kiszzone, sałatki warzywne, warzywa gotowane, zioła ogrodowe konserwowane, suszone zioła do celów spożywczych, grzyby, napoje mleczne, produkty mleczne, marmolada, masło czekoladowe, owoce konserwowane, owocowe chipsy, owocowe sałatki, przekąski na bazie owoców, rodzynki, migdały, orzechy preparowane, wiórki kokosowe, **30** koncentraty ciast w proszku, kawa, napoje na bazie

kawy, koncentraty deserów w proszku, potrawy na bazie mąki, chipsy zbożowe, bułki, chleb, potrawy z ryżem, mięso zapiekane w cieście, ciasta mączne, kanapki, krakersy, kukurydza palona, płatki kukurydziane, mamałyga, sosy mięsne, naleśniki, przyprawy, placki, przekąski zbożowe, przekąski ryżowe, tortille, sosy, chutney (gęsty ostry sos), sosy instant, sosy w proszku, relish-sos przyprawowy na bazie owoców lub warzyw, sosy do sałatek, sosy mięsne, sosy warzywno-mięsne, sosy pomidorowe, sosy do polewania deserów, koncentraty sosów warzywnych i mięsnych, musztardy, majonezy, ketchupy, chrzany, octy, sosy przyprawowe, sosy sproszkowane, sosy smakowe, dressingi, dipy, winegrety, mieszanki ze zbóż i zbożowo-warzywne, **32** napoje bezalkoholowe, koktajle bezalkoholowe, lemoniada, syropy, soki warzywne, soki owocowe, likiery.

(111) **258751** (220) 2012 05 21 (210) 400667
(151) 2013 07 03 (441) 2012 08 27
(732) JEMILJANOWICZ-PRYNDA EWA INDYWIDUALNA SPECJALISTYCZNA PRAKTYKA LEKARSKA LEK. MED. EWA JEMILJANOWICZ-PRYNDA DERMATOLOG, Kalisz, PL.
(540)



Kolor znaku: ciemnobrązowy, pomarańczowy

(531) 3.13.1, 27.5.1, 29.1.12

(510), (511) **44** usługi: medyczne, pomocy medycznej, opieki zdrowotnej, promocji zdrowia, chirurgii ogólnej, plastycznej, estetycznej i kosmetycznej; usługi i zabiegi z zakresu: medycyny estetycznej, dermatologii estetycznej i leczniczej, kosmetyczne i kosmologiczne; usługi medyczne: z zakresu gerontologii i geriatrii, fizjoterapii i fizykoterapii, ortopedyczne, aromaterapii, laseroterapii, medycyny opieki pielęgniarskiej, rehabilitacji; konsultacje lekarskie; usługi klinik medycznych, lecznic, szpitali, przychodni, laboratoriów, poradni, gabinetów medycznych, ośrodków odnowy biologicznej (spa), salonów fryzjerskich, gabinetów kosmetycznych, salonów piękności, farm piękności; masaże lecznicze, relaksujące i pielęgnacyjne; usługi w zakresie indywidualnej stylizacji wyglądu, doradztwo w zakresie wizażu; doradztwo w zakresie ochrony oraz pielęgnacji zdrowia i urody, stosowania kosmetyków i zabiegów pielęgnacyjno-upiększających; zabiegi pielęgnacyjne i regenerujące twarzy i ciała, zabiegi wyszczuplające, odmładzanie skóry, przeciwdziałanie cellulitowi, usługi w zakresie modelowania sylwetki, odnowa biologiczna, badanie i diagnozowanie stanu skóry i włosów, konsultacje dietetyczne, krioterapia, depilacja, zamykanie naczyń, usuwanie zmarszczek, dermatochirurgia.

(111) **258752** (220) 2012 05 23 (210) 400765
(151) 2013 07 05 (441) 2012 08 27
(732) BOATHOUSE PARTNERS SPÓŁKA Z OGRANICZONĄ ODPOWIEDZIALNOŚCIĄ, Warszawa, PL.
(540)



Kolor znaku: biały, jasnobrązowy, ciemnobrązowy

(531) 18.3.23, 27.5.1, 29.1.12

(510), (511) **35** usługi reklamy, promocji i marketingu w zakresie restauracji, kawiarni, pubów, barów szybkiej obsługi, bufetów, gastronomii i cateringu, w środkach masowego przekazu oraz z wykorzystaniem Internetu; doradztwo w zakresie organizowania, zarządzania i prowadzenia działalności gospodarczej oraz prowadzenie interesów osób trzecich jako usługi przedstawicielskie; pośrednictwo handlowe; organizowanie wystaw i pokazów w celach handlowych lub reklamowych, **41** usługi w zakresie organizowania działalności kulturalno-rozrywkowej; prowadzenie klubów towarzyskich, rozrywkowych oraz klubów nocnych;

informacja o imprezach rozrywkowych również poprzez Internet; prezentacja działalności artystycznej, literackiej muzycznej i innej twórczej; organizowanie spotkań okolicznościowych, przyjęć, dyskotek, karaoke, **43** prowadzenie restauracji, kawiarni, pubów, barów szybkiej obsługi, bufetów; usługi gastronomiczne i cateringowe.

(111) **258753** (220) 2012 06 02 (210) 401181
 (151) 2013 06 17 (441) 2012 09 10
 (732) JANTOŃ SPÓŁKA AKCYJNA SPÓŁKA KOMANDYTOWA,
 Dobroń, PL.
 (540)



(531) 3.4.1, 3.4.13, 8.5.1, 8.5.2
 (510), (511) **33** napoje alkoholowe polecane do serwowania do dań z wołowiny, do steków oraz do potraw przyrządzanych na grillu, zwłaszcza wina i wyroby winiarskie.

(111) **258754** (220) 2012 06 02 (210) 401183
 (151) 2013 06 17 (441) 2012 09 10
 (732) JANTOŃ SPÓŁKA AKCYJNA SPÓŁKA KOMANDYTOWA,
 Dobroń, PL.
 (540)



(531) 3.4.18, 3.4.20, 8.7.3, 8.7.4
 (510), (511) **33** napoje alkoholowe polecane do serwowania do makaronów i spaghetti, do pizzy oraz do dań z wieprzowiny, zwłaszcza wina i wyroby winiarskie.

(111) **258755** (220) 2012 06 02 (210) 401184
 (151) 2013 06 17 (441) 2012 09 10
 (732) JANTOŃ SPÓŁKA AKCYJNA SPÓŁKA KOMANDYTOWA,
 Dobroń, PL.
 (540)



(531) 8.3.8, 8.3.9, 8.5.1, 8.5.10, 8.7.7
 (510), (511) **33** napoje alkoholowe polecane do serwowania do drobiu i potraw z białego mięsa, do serów oraz do sałatek, zwłaszcza wina i wyroby winiarskie.

(111) **258756** (220) 2012 06 02 (210) 401185
 (151) 2013 06 17 (441) 2012 09 10
 (732) JANTOŃ SPÓŁKA AKCYJNA SPÓŁKA KOMANDYTOWA,
 Dobroń, PL.
 (540)



(531) 3.9.1, 3.9.16, 3.9.18
 (510), (511) **33** napoje alkoholowe polecane do serwowania do ryb, do potraw z ryb oraz do owoców morza, zwłaszcza wina i wyroby winiarskie.

(111) **258757** (220) 2012 06 02 (210) 401186
 (151) 2013 06 17 (441) 2012 09 10
 (732) JANTOŃ SPÓŁKA AKCYJNA SPÓŁKA KOMANDYTOWA,
 Dobroń, PL.

(540)

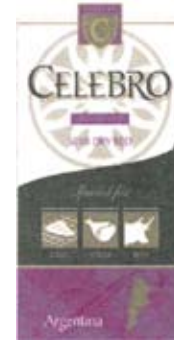

Kolor znaku: biały, złoty, czerwony, ciemnoczerwony, fioletowy, szary, czarny

(531) 1.17.11, 3.4.1, 3.4.13, 8.5.1, 8.5.2, 24.1.5, 25.1.15, 26.4.1, 26.4.16, 26.13.25, 27.5.1, 29.1.15

(510), (511) **33** wina czerwone wytrawne i półwytrawne pochodzące z Argentyny, polecane do serwowania do dań z wołowiny, do steków oraz do potraw przyrządzanych na grillu.

(111) **258758** (220) 2012 06 03 (210) 401188
 (151) 2013 06 17 (441) 2012 09 10
 (732) JANTOŃ SPÓŁKA AKCYJNA SPÓŁKA KOMANDYTOWA,
 Dobroń, PL.
 (540)



Kolor znaku: biały, złoty, jasnopomarańczowy, pomarańczowy, ciemnopomarańczowy, szary, czarny

(531) 1.17.11, 8.3.8, 8.3.9, 8.5.1, 8.5.10, 8.7.7, 24.1.5, 25.1.15, 26.4.1, 26.4.16, 26.13.25, 27.5.1, 29.1.15

(510), (511) **33** wina białe wytrawne i półwytrawne pochodzące z Francji, polecane do serwowania do drobiu i potraw z białego mięsa, do serów oraz sałatek.

(111) **258759** (220) 2012 06 03 (210) 401189
 (151) 2013 06 17 (441) 2012 09 10
 (732) JANTOŃ SPÓŁKA AKCYJNA SPÓŁKA KOMANDYTOWA,
 Dobroń, PL.
 (540)

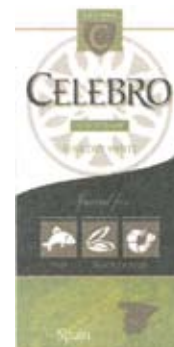

Kolor znaku: biały, złoty, jasnozielony, zielony, ciemnozielony, szary, czarny

(531) 1.17.11, 3.9.1, 3.9.16, 3.9.18, 24.1.15, 25.1.15, 26.4.1, 26.4.2,

26.4.15, 26.4.18, 26.13.25, 27.5.1, 29.1.15
(510), (511) **33** wina białe wytrawne i półwytrawne pochodzące z Hiszpanii, polecane do serwowania do ryb, do potraw z ryb oraz do owoców morza.

(111) **258760** (220) 2012 06 11 (210) 401395
(151) 2013 08 05 (441) 2012 09 24
(732) K-EX SPÓŁKA Z OGRANICZONĄ ODPOWIEDZIALNOŚCIĄ,
Kielce, PL.
(540)



Kolor znaku: czerwony, biały, czarny, niebieski
(531) 26.5.1, 27.5.1, 29.1.14
(510), (511) **39** usługi kurierskie i pocztowe w tym zamawiane przez Internet, transport, spedycja, dystrybucja prasy, dystrybucja przesyłek, dostarczanie przesyłek i korespondencji, przewożenie ładunków, usługi magazynowania i konfekcjonowania towarów, usługi pakowania towarów.

(111) **258761** (220) 2011 03 22 (210) 383018
(151) 2013 08 13 (441) 2011 07 04
(732) BUDZYŃSKA ANETA INSTYTUT NOWA LINIA, Poznań, PL.
(540)



(531) 26.11.2, 26.11.12, 27.5.1
(510), (511) **41** gimnastyka [instruktaż], świadczenie usług mających na celu poprawianie kondycji w klubach zdrowia, **44** usługi w zakresie higieny i urody dla ludzi, fizjoterapia, fizykoterapia, świadczenie usług przez salony fryzjerskie i salony piękności, wykonywanie: manicure, masażu, usługi wizażu, usługi kosmetyczne.

(111) **258762** (220) 2011 03 28 (210) 383264
(151) 2013 07 16 (441) 2011 07 04
(732) COGITARY SPÓŁKA Z OGRANICZONĄ ODPOWIEDZIALNOŚCIĄ, Warszawa, PL.
(540) Gwarancja beztroški
(510), (511) **36** doradztwo finansowe, informacje finansowe, operacje finansowe, umowy kredytowe połączone ze sprzedażą ratalną, pośrednictwo ubezpieczeniowe, usługi ubezpieczeniowe.

(111) **258763** (220) 2011 10 24 (210) 391913
(151) 2013 08 23 (441) 2012 01 30
(732) BAJER PRZEMYSŁAW, HARASYMOWICZ WŁADYSŁAW
APLIMEDICA SPÓŁKA CYWILNA, Kraków, PL.
(540)



Kolor znaku: pomarańczowy, ciemnoniebieski
(531) 2.9.1, 4.5.5, 27.5.1, 29.1.12
(510), (511) **05** przyklepne plastry lecznicze, taśmy przyklepne do celów leczniczych, żywność dietetyczna do celów leczniczych, zioła lecznicze, suplementy mineralne do żywności, sole do kąpeli mineralnych, środki oczyszczające, herbata odchudzająca do celów leczniczych, napoje lecznicze, nalewki do celów leczniczych, **10** galwaniczna aparatura terapeutyczna, narzędzia elektryczne do akupunktury, bańki lekarskie, aparaty do masażu, przyrządy do masażu kosmetycznego, ortopedyczne pasy, pasy do celów leczniczych, **28** przyrządy do gimnastyki hantle, piłki do gier, rowery treningowe stacjonarne, ringo, rolki, rzutki, strzałki-gra, wrotki, przyrządy do ćwiczeń fizycznych.

(111) **258764** (220) 2011 10 27 (210) 392137
(151) 2013 01 04 (441) 2012 01 30
(732) SZWARC BEATA, Warszawa, PL.
(540)



Kolor znaku: jasnozielony, ciemnoszary
(531) 26.1.1, 26.4.2, 27.5.1, 29.1.12
(510), (511) **44** kliniki medyczne, usługi stomatologiczne.

(111) **258765** (220) 2012 04 20 (210) 399597
(151) 2013 06 18 (441) 2012 07 30
(732) MOKATE SPÓŁKA Z OGRANICZONĄ ODPOWIEDZIALNOŚCIĄ,
Żory, PL.
(540) Kobiety dla Kobiet
(510), (511) **29** chipsy i chrupki owocowe, przeciery owocowe, napoje mleczne, jogurt, **30** herbata i ekstrakty herbaty, kawa i ekstrakty kawy, namiastki kawy, czekolada, kakao, płatki zbożowe śniadaniowe, muesli, mieszanki płatków zbóż i bakali.

(111) **258766** (220) 2012 04 25 (210) 399801
(151) 2013 06 21 (441) 2012 07 30
(732) INSTYTUT TECHNOLOGII BEZPIECZEŃSTWA MORATEX,
Łódź, PL.
(540)



Kolor znaku: czarny, ciemnozielony, jasnozielony, biały
(531) 26.5.1, 26.5.19, 26.11.1, 27.5.1, 29.1.13
(510), (511) **01** tworzywa sztuczne w stanie surowym, **09** kuloodporne kamizelki, hełmy, tarcze, osłony ludzi i urządzeń, **22** plandeki, włókna tekstylne, włókna szklane, włókna z tworzyw sztucznych do celów włókienniczych, **24** tkaniny, dzianiny do celów włókienniczych, materiały tekstylne nietkane, moskitiery, **25** bielizna osobista, czapki, kamizelki, kombinezony, koszule, kurtki, mundury, obuwie, odzież wierzchnia, peleryny, swetry, szelki, **28** artykuły sportowe nagolenniki, nakolanniki, ochraniacze ciała, łokci, rękawice ochronne, uprząż wspinaczkowa, **42** analizy i badania techniczne, testowanie materiałów i wyrobów, opracowywanie projektów techniczno-technologicznych dotyczących włókienniczych materiałów i wyrobów kuloodpornych.

(111) **258767** (220) 2012 04 26 (210) 399819
(151) 2013 06 21 (441) 2012 07 30
(732) STABILIA SPÓŁKA Z OGRANICZONĄ ODPOWIEDZIALNOŚCIĄ,
Warszawa, PL.
(540) CREAPANE GRANDE
(510), (511) **30** wyroby piekarnicze; pieczywo świeże, pieczywo mrożone; chleby, chleby bezdrożdżowe, bułki, bułeczki, bułeczki słodkie, rogalie, rogaliki, bagietki, paluchy, paluszki, ciabatty, precle piwne, bułka tarta, sucharki; przekąski, pieczywo nadziewane, paszteciki, kanapki, smaki, tarty, bułki o smaku pizzy, zapiekanki, pizze, placki; krakersy; pieczywo cukiernicze, ciastka, pączki, drożdżówki, biszkopoty, herbatniki, ciasta, torty, pierniki, pierniczki; ciasto na ciastka, ciasto w proszku, ciasto francuskie.

(111) **258768** (220) 2012 04 26 (210) 399821
(151) 2013 06 21 (441) 2012 07 30

(732) STABILIA SPÓŁKA Z OGRANICZONĄ ODPOWIEDZIALNOŚCIĄ, Warszawa, PL.

(540) CREATISTA

(510), (511) **30** wyroby piekarnicze: pieczywo świeże, pieczywo mrożone; chleby, chleby bezdrożdżowe, bułki, bułeczki, bułeczki słodkie, rogalie, rogaliki, bagietki, paluchy, paluszki, ciabatty, precle piwne, bułka tarta, sucharki; przekąski, pieczywo nadziewane, paszteciki, kanapki, snacki, tarty, bułki o smaku pizzy, zapiekanki, pizze, placki; krakersy; pieczywo cukiernicze, ciastka, pączki, drożdżówki, biszkopoty, herbatniki, ciasta, torty, pierniki, pierniczki; ciasto na ciastka, ciasto w proszku, ciasto francuskie.

(111) **258769** (220) 2012 04 26 (210) 399822

(151) 2013 06 21 (441) 2012 07 30

(732) STABILIA SPÓŁKA Z OGRANICZONĄ ODPOWIEDZIALNOŚCIĄ, Warszawa, PL.

(540) CREAPANE MINORE

(510), (511) **30** wyroby piekarnicze: pieczywo świeże, pieczywo mrożone; chleby, chleby bezdrożdżowe, bułki, bułeczki, bułeczki słodkie, rogalie, rogaliki, bagietki, paluchy, paluszki, ciabatty, precle piwne, bułka tarta, sucharki; przekąski, pieczywo nadziewane, paszteciki, kanapki, snacki, tarty, bułki o smaku pizzy, zapiekanki, pizze, placki; krakersy; pieczywo cukiernicze, ciastka, pączki, drożdżówki, biszkopoty, herbatniki, ciasta, torty, pierniki, pierniczki; ciasto na ciastka, ciasto w proszku, ciasto francuskie.

(111) **258770** (220) 2012 04 26 (210) 399860

(151) 2013 06 27 (441) 2012 07 30

(732) PIOTR KRZESZOWIAK CUSTOMER SOLUTIONS, Kraków, PL.

(540)



(531) 26.4.4, 26.11.1, 26.11.6, 26.11.12, 27.5.1

(510), (511) **09** magnetyczne i optyczne nośniki danych, w tym karty z nośnikiem magnetycznym lub z wbudowanym mikroukładem elektronicznym, karty identyfikacyjne kodowane, karty klienta, urządzenia do zapisu i do odczytu zakodowanych danych, moduły ładowalne z publikacjami w formie elektronicznej, magnetyczne media danych, kasy sklepowe, **35** usługi w zakresie: promocji sprzedażowych, agencji informacji handlowej, agencji reklamowej, analiz kosztów, analiz rynkowych, badań marketingowych, badań rynku, badań w dziedzinie działalności gospodarczej, oferowania w mediach produktów dla handlu detalicznego, doradztwa, obsługi i zarządzania w zakresie programów lojalnościowych i programów motywacyjnych; badanie, rozwój, projektowanie, wdrażanie, zarządzanie i obsługa przedsięwzięć biznesowych oraz systemów informatycznych w zakresie programów lojalnościowych i motywacyjnych; usługi doradztwa w zakresie prowadzenia i zarządzania działalnością gospodarczą, pozyskiwania, systematyzacji i zarządzania danymi w komputerowych bazach danych, komputerowego zarządzania plikami, przygotowywania i uaktualniania materiałów reklamowych, organizowania wystaw w celach handlowych lub reklamowych, outsourcingu usług marketingowych, sprzedażowych, informatycznych i telemarketingowych (call centre), public relations, reklamy za pośrednictwem sieci komputerowej, sieci telefonicznej i GSM, prasy, telewizji, radia, poczty, wynajmu przestrzeni i nośników reklamowych, tworzenia tekstów reklamowych i sponsorowanych, organizowania imprez w celach promocyjnych i reklamowych, **36** usługi w zakresie: operacji finansowych, obsługi kart kredytowych i debetowych, informacji finansowych, finansowania sprzedaży ratalnej, emisji żetonów i kuponów wartościowych, emisji kart klienta, kart kredytowych i kart debetowych, zbiórki funduszy na cele dobroczynne, **41** organizacja i prowadzenie loterii, publikacja elektroniczna on-line gazet, czasopism oraz magazynów, publikowanie tekstów innych niż teksty reklamowe.

(111) **258771** (220) 2012 04 27 (210) 399883

(151) 2013 06 27 (441) 2012 07 30

(732) SKROBISZ ADAM NIEDZIELSKI TOMASZ SOON ARCHITEKCI SPÓŁKA CYWILNA, Warszawa, PL.

(540)



Kolor znaku: czerwony, szary, biały

(531) 27.5.1, 29.1.13

(510), (511) **37** budownictwo, **42** architektura, doradztwo budowlane, projektowanie budynków.

(111) **258772** (220) 2012 04 27 (210) 399911

(151) 2013 06 10 (441) 2012 07 30

(732) AD TRADING SPÓŁKA Z OGRANICZONĄ ODPOWIEDZIALNOŚCIĄ, Warszawa, PL.

(540)



Kolor znaku: biały, czarny, czerwony

(531) 26.4.2, 27.5.1, 29.1.13

(510), (511) **30** kawa, herbata, kakao, cukier, wyroby cukiernicze, słodycze, lody, miód, lód, **35** reklama, zarządzanie w działalności handlowej, administrowanie działalności handlowej, **43** usługi zaopatrzenia w żywność i napoje.

(111) **258773** (220) 2012 05 17 (210) 400501

(151) 2013 08 23 (441) 2012 08 27

(732) ASSAI SPÓŁKA Z OGRANICZONĄ ODPOWIEDZIALNOŚCIĄ, Wrocław, PL.

(540) SUBITO

(510), (511) **04** świece parafinowe i woskowe, świeczki parafinowe i woskowe, wkłady do zniczy parafinowe, woskowe i olejowe, znicze parafinowe i woskowe, **09** baterie; akumulatory; przenośne aparaty, urządzenia i jednostki zasilające do baterii; urządzenia do ładowania i rozładowywania baterii i akumulatorów, **11** znicze i świece elektryczne, wkłady do zniczy elektryczne, lampy, lampy elektryczne, lampy oświetleniowe, oświetlenie sufitowe, żarówki, abażury do lamp, stelaże do abażurów, klosze do lamp, oprawki do lamp elektrycznych, osłony do lamp, zawieszania do lamp, latarki, lampiony, lampy luminescencyjne rurowe do oświetlenia, lampki elektryczne na choinkę, świetlne ozdoby choinkowe, węże świetlne, świeczniki, żyrandole, systemy oświetleniowe, zapalniczki i zapalarki do gazu, **35** sprzedaż w sklepie, hurtowni lub na stoisku handlowym oraz sprzedaż za pośrednictwem internetu: artykułów pogrzebowych, świec i zniczy, wkładów do zniczy, trumien, urn, sarkofagów, krzyży, klepsydr, nagrobków, wazonów, donic i doniczek, kwiatów, roślin, wieńców i wiązanek, kamieni ozdobnych, żwiru i grys; organizowanie targów handlowo-reklamowych w dziedzinie usług pogrzebowych i cmentarnych.

(111) **258774** (220) 2012 05 31 (210) 401118

(151) 2013 07 31 (441) 2012 09 10

(732) BELNIAK MAREK, SKIBA MICHAŁ BASS SPÓŁKA CYWILNA, Mroków, PL.

(540)



Kolor znaku: czarny, pomarańczowy, szary, biały

(531) 14.5.1, 26.4.1, 26.4.2, 26.15.9, 27.5.1, 29.1.14

(510), (511) **07** maszyny, spawarki, zgrzewarki, silniki zaburtowe, przetwornice, pompy do paliwa, pompy do oleju, smarownice, na-

rzędzia ślusarskie i budowlane: dłuta jako przecinaki do maszyn, młotki jako części maszyn, piły do drewna i metalu jako części maszyn, szlifierki, narzędzia pneumatyczne, kompresory, manometry, pistolety natryskowe, narzędzia ogrodowe, narzędzia motoryzacyjne, elektronarzędzia jak: piły, wiertarki, szlifierki, akcesoria do elektronarzędzi, jak: główki, otwornice, szczotki, wiertła, wkrećaki i końcówki śrubokrętowe, ściski, wyciskacze, tarcze do cięcia (części maszyn), maszyny budowlane: buławy wibracyjne, piły elektryczne, piły spalinowe, klucze spalinowe, wibratory betonu, zacieraczki do betonu, zagęszczarki płytowe, **08** narzędzia i przyrządy sterowane ręcznie, klucze dynamometryczne, klucze i szczypce do rur, klucze nasadowe, klucze nastawne, klucze płasko-oczkowe, tarcze do cięcia ręcznie sterowane, ręczne narzędzia i przyrządy ogrodowe: grabie, kosy, nożyce do trawy, nożyce do żywopłotu, podkaszarki do trawy, sekatory, dłuta kamieniarskie, dziurkacze, gwintownice, narzynki, imadła, młotki, siekiery, piły do drewna i metalu jako narzędzia, **09** narzędzia pomiarowe: suwmiarki, taśmy miernicze i miary.

(111) **258775** (220) 2012 06 05 (210) 401284
 (151) 2013 06 21 (441) 2012 09 10
 (732) DOM DEVELOPMENT SPÓŁKA AKCYJNA, Warszawa, PL.
 (540)



Kolor znaku: żółty, czarny, biały
 (531) 25.1.25, 26.13.25, 27.5.1, 29.1.13
 (510), (511) **19** ukończone budynki z materiałów niemetalowych, **35** usługi w zakresie: organizowania, prowadzenia i zarządzania działalnością gospodarczą; marketingu gruntów dla budownictwa, zasobów lokalowych, nieruchomości przeznaczonych do najmu, zagospodarowania, sprzedaży, użyczenia; pomocy w zarządzaniu przedsięwzięciami obrotu nieruchomości; organizowania targów i wystaw handlowych i reklamowych w zakresie budownictwa, urbanistyki, architektury i technologii w tych dziedzinach; promocji obrotu nieruchomości mieszkalnymi; organizowania przetargów na rynku obrotu gruntami, nieruchomości, powierzchniami użytkowymi i lokalami mieszkalnymi; wynajmowania miejsc na umieszczenie ogłoszeń i reklam; zarządzanie miejscami wystawowymi, **36** usługi w zakresie: doradztwa w zarządzaniu i administrowaniu obiektami mieszkalnymi i zespołami osiedlowymi; zarządzania nieruchomościami; sprzedaży i pośrednictwa w nabywaniu, sprzedaży, wynajmie budynków, lokali mieszkalnych i powierzchni użytkowej wraz z doradztwem w tych zakresach; sprzedaży na kredyt; wyceny nieruchomości; dzierżawy nieruchomości, lokali i powierzchni użytkowej; administrowania nieruchomościami, lokalami, powierzchnią użytkową, miejscami parkingowymi; rozliczania transakcji kupna lub sprzedaży nieruchomości; usługi deweloperskie związane z finansowaniem i sprzedażą nieruchomości, **37** usługi w zakresie: obsługi deweloperskiej dotyczącej realizacji budowy obiektów; wykonywania robót ziemnych; nadzoru budowlanego, w tym w zakresie prac projektowych i wykonawczych; rozbiórki, burzenia obiektów budowlanych; budowania lokali mieszkalnych i osiedli mieszkaniowych wraz z towarzyszącą im infrastrukturą; wykonywania robót ogólnobudowlanych, konstrukcyjnych i montażowych; remontów oraz naprawy obiektów; restauracji budynków; konserwacji obiektów budowlano-mieszkaniowych, **39** usługi: wynajmowania garaży i miejsc parkingowych; wynajmowania powierzchni i obiektów magazynowych; parkingowe, **42** usługi w zakresie: projektowania dla budownictwa, urbanistyki, architektury i technologii; wykonywania badań, ekspertyz, opinii i analiz technicznych w zakresie budownictwa; architektury i planowania urbanistycznego; badań, ekspertyz i pomiarów geologicznych, geodezyjnych i kartograficznych oraz pomiarów podwykonawczych dotyczących inwestycji; ekspertyz inżynierskich; doradztwa budowlanego i w zakresie ochrony środowiska; dekoracji wnętrz; zarządzania miejscami wystawowymi, **44** usługi w zakresie: ogrodnictwa krajobrazowego; pielęgnowania i utrzymania zieleni, **45** usługi doradztwa w sprawach bezpieczeństwa.

(111) **258776** (220) 2012 06 11 (210) 401396
 (151) 2013 08 07 (441) 2012 09 24

(732) KURZAWA PIOTR DĄBROWSKI KRZYSZTOF SMAŁKOWSKI PRZEMYSŁAW SZUBZDA MAREK EXPRESS HOUSE KURZAWA DĄBROWSKI SMAŁKOWSKI SZUBZDA SPÓŁKA CYWILNA, Białystok, PL.
 (540)

expressHOUSE

Kolor znaku: czarny, zielony
 (531) 7.1.8, 27.5.1, 29.1.12
 (510), (511) **35** doradztwo w zakresie prowadzenia działalności gospodarczej, doradztwo w zarządzaniu działalnością gospodarczą, zarządzanie zbiorami informatycznymi, pozyskiwanie danych do komputerowych baz danych, systematyzacja danych w komputerowych bazach danych, wyszukiwanie w komputerowych bazach danych, reklama, przygotowywanie reklam prasowych, reklamy radiowe, reklamy telewizyjne, wynajmowanie powierzchni reklamowych, sondowanie opinii publicznej, usługi wspomagające prowadzenie biura, wynajmowanie urządzeń wyposażenia biurowego, powielanie dokumentów, fotokopiowanie, **36** usługi administrowania nieruchomości, usługi zarządzania majątkiem nieruchomości, usługi wynajmowania pomieszczeń, leasing, dzierżawa i najem nieruchomości i lokali użytkowych, pośrednictwo i obrót nieruchomościami, wycena nieruchomości, prowadzenie działalności inwestycyjnej w zakresie nieruchomości, pozyskiwanie terenów pod inwestycję, usługi deweloperskie polegające na zakupie gruntów budowlanych, zleceniu ich zabudowy, oferowaniu i sprzedaży wybudowanych lokali i domów wraz z działkami lub z udziałami w gruncie, usługi emisji bonów wartościowych, działalność agentów i brokerów ubezpieczeniowych, działalność wspomagająca usługi finansowe, działalność wspomagająca ubezpieczenia i fundusze emerytalne, informacja o ubezpieczeniach, informacje bankowe, informacje finansowe, inwestycje kapitałowe, analizy finansowe i ekspertyzy, doradztwo w sprawach finansowych, doradztwo w sprawach ubezpieczeniowych i finansowych, doradztwo w zakresie lokowania kapitału i inwestowania w nieruchomości, zarządzanie portfelami inwestycyjnymi, udzielenie pożyczek, **42** projektowanie architektoniczne, sporządzanie ekspertyz oraz opinii w zakresie nieruchomości i budownictwa, projektowanie wnętrz, usługi komputerowe w zakresie przetwarzania danych, tworzenie komputerowych baz danych w zakresie nieruchomości.

(111) **258777** (220) 2012 06 19 (210) 401734
 (151) 2013 06 19 (441) 2012 09 24
 (732) MARVIPOL TM SPÓŁKA Z OGRANICZONĄ ODPOWIEDZIALNOŚCIĄ, Warszawa, PL.
 (540)



(531) 1.15.15, 4.5.5, 26.11.8, 27.5.1
 (510), (511) **37** usługi myjni samochodowych, usługi mobilnych myjni samochodowych, usługi myjni samochodowych automatycznych, tunelowych i ręcznych, szczotkowych, bezszczotkowych, portalo- wych i hybrydowych oraz warsztatów napraw i obsługi pojazdów samochodowych; usługi budowy, remontu, serwisowania, renowacji i modernizacji myjni samochodowych, mobilnych myjni samochodowych, myjni samochodowych automatycznych, tunelowych i ręcznych, szczotkowych, bezszczotkowych, portalo- wych i hybrydowych, kompleksowe usługi mycia, czyszczenia, polerowania, nabłyszczania i konserwacji karoserii, wnętrza i elementów pojazdów, zabezpieczanie pojazdów i samochodów przed korozją, usługi lakierowania karoserii pojazdów samochodowych; usługi czyszczenia i dezynfekcji układów klimatyzacyjnych pojazdów; odgrzybianie kabin pojazdów samochodowych, odgrzybianie samochodowych instalacji klimatyzacyjnych, wentylacyjnych i chłodniczych; usługi usuwania drobnych wgnieceń w karoseriach samochodowych; naprawa drob-

nych uszkodzeń szyb samochodowych; usługi klejenia i spawania elementów karoserii samochodowych; przeglądy techniczne, diagnostyka, obsługa i naprawa pojazdów, instalowanie i naprawa alarmów przeciwwłamaniowych w pojazdach, usługi stacji obsługi pojazdów, zabezpieczanie bieżnikowanie opon, wulkanizacja opon; informacja o powyższych usługach.

(111) **258778** (220) 2012 06 25 (210) 401989
 (151) 2013 08 16 (441) 2012 10 08
 (732) POLSKI KONCERN NAFTOWY ORLEN SPÓŁKA AKCYJNA,
 Płock, PL.
 (540)

SZEROKIEJ DROGI

(531) 27.5.1
 (510), (511) **09** karty stałego klienta, **16** publikacje, gazety, czasopisma, magazyny, albumy, książki, kalendarze, mapy i atlasy, druki, afisze (plakaty), talony, **35** usługi reklamowe, w zakresie reklamy prasowej, radiowej, telewizyjnej i internetowej oraz z zastosowaniem plakatów i ulotek oraz elektronicznych, magnetycznych i optycznych nośników informacji, prowadzenie kompleksowych kampanii reklamowych, tworzenie, wydawanie i dystrybucja materiałów promocyjno-reklamowych, także katalogów, usługi w zakresie badania rynku oraz badania opinii publicznej, organizowanie i obsługa handlowych lub reklamowych wystaw, giełd i targów, konkursów i loterii oraz imprez rozrywkowych o podłożu reklamowym z zastosowaniem reklamy prasowej, radiowej, telewizyjnej i internetowej oraz z wykorzystaniem elektronicznych, magnetycznych i optycznych nośników informacji, zgrupowanie na rzecz osób trzecich towarów w sklepach stacji paliw pozwalające nabywcy wygodnie je oglądać i kupować w zakresie następujących towarów: napoje, artykuły spożywcze, przemysłowe, motoryzacyjne, papiernicze, czasopisma, książki, mapy, atlasy samochodowe oraz inne materiały powszechnego użytku, zgrupowanie na rzecz osób trzecich ofert różnych usług pozwalające potencjalnemu odbiorcy wygodnie zapoznawać się z tą ofertą oraz „kupować” te usługi na stronie internetowej dotyczącej ofert różnorodnych usług, **36** usługi w zakresie wydawania i obsługi kart upoważniających do zakupów, kart stałego klienta, **37** tankowanie pojazdów, usługi w zakresie prowadzenia stacji obsługi samochodów, **41** publikacja gazet, czasopism oraz magazynów on-line, publikowanie tekstów innych niż reklamowe.

(111) **258779** (220) 2012 06 27 (210) 402090
 (151) 2013 08 23 (441) 2012 10 08
 (732) STOWARZYSZENIE KSIĘGOWYCH W POLSCE, Warszawa, PL.
 (540) RACHUNKOWOŚĆ PISMO STOWARZYSZENIA KSIĘGOWYCH W POLSCE

(510), (511) **16** papier, tektura i wyroby z tych materiałów, nie ujęte w innych klasach; publikacje drukowane, gazety, czasopisma; książki, broszury, notesy, kalendarze, skoroszyty, segregatory, zeszyty, podręczniki, prospekty, materiały szkoleniowe i instruktażowe; torby do pakowania; zakładki do książek; bloczki do pisania, plakaty, afisze, materiały drukowane, materiały piśmienne, naklejki adresowe, notatniki, notesy podręczne, pióra wieczne, ołówki, zestawy przyborów do pisania, szylidy z papieru lub z kartonu, teczki, skoroszyty (artykuły biurowe), **35** rozpowszechnianie materiałów reklamowych (próbek, druków, prospektów, broszur), reklamy prasowe, reklamy radiowe, reklamy telewizyjne, reklamy korespondencyjne, rozpowszechnianie ogłoszeń reklamowych, **41** publikacja periodyków i druków, także w formie elektronicznej; dostarczanie publikacji, książek, również książek audio i magazynów drogą on-line również dla celów dydaktycznych, publikowanie książek, organizowanie konkursów (edukacja lub rozrywka), pisanie tekstów innych niż reklamowych.

(111) **258780** (220) 2012 06 29 (210) 402150
 (151) 2013 07 29 (441) 2012 10 08
 (732) FIRMA CUKIERNICZA SOLIDARNOŚĆ ROK ZAŁOŻENIA 1952 SPÓŁKA Z OGRANICZONĄ ODPOWIEDZIALNOŚCIĄ, Lublin, PL.
 (540) ŻŁOTA TRUFLA
 (510), (511) **30** wyroby czekoladowe, trufle.

(111) **258781** (220) 2010 04 16 (210) 369209
 (151) 2013 08 16 (441) 2010 07 19
 (732) GWARANT GRUPA KAPITAŁOWA SPÓŁKA AKCYJNA,
 Katowice, PL.
 (540)



GRUPA GWARANT

Kolor znaku: biały, granatowy
 (531) 26.1.2, 26.4.4, 27.5.1, 29.1.12
 (510), (511) **07** silniki napędowe inne niż do pojazdów lądowych, **12** silniki napędowe do pojazdów lądowych, **37** usługi w zakresie naprawy pojazdów, **40** usługi w zakresie obróbki i hartowania metali.

(111) **258782** (220) 2012 07 04 (210) 402516
 (151) 2013 07 19 (441) 2012 10 08
 (732) CHRZĄSTEK GRZEGORZ P.P.H.U. UNIVERSUM,
 Częstochowa, PL.
 (540)



(531) 27.5.1
 (510), (511) **25** obuwie, obuwie sportowe.

(111) **258783** (220) 2012 07 09 (210) 402655
 (151) 2013 08 01 (441) 2012 10 22
 (732) SZAFRANIEC KAMIL AGENCJA IDO, Płock, PL.
 (540)



Kolor znaku: brązowy, żółty
 (531) 5.3.11, 27.5.1, 29.1.12
 (510), (511) **09** dyski kompaktowe audio-wideo, dyski kompaktowe CD-ROM-y, filmy jako błony naświetlone, rysunkowe filmy animowane, naświetlone taśmy filmowe, nośniki do rejestracji dźwięku, magnetyczne nośniki informacji, optyczne nośniki informacji, taśmy wideo, urządzenia do nauczania, **16** afisze, plakaty z papieru lub kartonu, akwarele do obrazów (malarstwo), albumy, artykuły biurowe z wyjątkiem mebli, bilety, bloczki do pisania, bloki listowe jako papeteria, bloki rysunkowe, broszury, chorągiewki papierowe, czasopisma, periodyki, zestawy drukarskie, artykuły biurowe przenośne, emblematy, pieczęcie papierowe, etykiety nie z materiału tekstylnego, figurki jako statuetki z papieru mache, fotografie, gazety, indeksy, skorowidze, kalendarze, kalendarze z kartkami do zrywania, kartki z życzeniami, karty muzyczne z życzeniami, karty pocztowe, kasetki na papeterie jako artykuły biurowe, koperty jako artykuły piśmienne, koperty na butelki z kartonu lub papieru, książki, litografie, malarstwo (obrazy) oprawione lub nie, nalepki, naklejki jako materiały piśmienne, notatniki, notesy, notesy podręczne, obrazy, **41** usługi artystów teatralnych, edukacja, fotoreportaże, organizowanie i obsługa konferencji, usługi kompozycji muzycznych, organizowanie konkursów w zakresie edukacyjnym lub rozrywki, publikowanie książek, kształcenie praktyczne w zakresie pokazów, organizowanie loterii, nagrywanie filmów na taśmach wideo jako filmowanie, organizowanie balów, organizowanie i prowadzenie koncertów, organizowanie i prowadzenie kongresów, organizowanie i prowadzenie pracowni specjalistycznych jako szkolenia, organizowanie i prowadzenie sympozjów, organizowanie i prowadzenie zjazdów, organizowanie i prowadzenie seminariów, organizowanie przyjęć jako rozrywka, organizowanie spektakli jako impresariat, organizowanie wystaw z dziedziny kultury lub edukacji, pisanie scenariuszy, produkcja filmów, produkcja programów radiowych i telewizyjnych,

przedstawienia teatralne jako produkcja, publikacje elektroniczne on-line książek i periodyków, publikowanie tekstów innych niż teksty reklamowe, radiowe programy rozrywkowe, realizacja spektakli, rozrywka, wystawianie spektakli, telewizyjne programy rozrywkowe, udostępnianie publikacji elektronicznych on-line, nie do pobierania z sieci komputerowych.

(111) **258784** (220) 2012 07 09 (210) 402667
 (151) 2013 08 06 (441) 2012 10 22
 (732) SIEWIELEC TADEUSZ PRZEDSIĘBIORSTWO EKOLOGICZNE
 EKOFLORA, Kraśnik, PL.
 (540) VEGETAFLORA
 (510), (511) **01** nawozy.

(111) **258785** (220) 2012 07 09 (210) 402668
 (151) 2013 08 06 (441) 2012 10 22
 (732) SIEWIELEC TADEUSZ PRZEDSIĘBIORSTWO EKOLOGICZNE
 EKOFLORA, Kraśnik, PL.
 (540) JODOFLORA
 (510), (511) **01** nawozy.

(111) **258786** (220) 2012 07 09 (210) 402669
 (151) 2013 08 06 (441) 2012 10 22
 (732) FARUTEX SPÓŁKA Z OGRANICZONĄ ODPOWIEDZIALNOŚCIĄ,
 Szczecin, PL.
 (540)



Kolor znaku: niebieski, zielony, żółty

(531) 1.3.1, 1.3.2, 27.5.1, 29.1.13
 (510), (511) **29** drób, grzyby, jaja, mięso, owoce, owoce morza, ryby, warzywa, ziemniaki-wszystkie wymienione towary mrożone, chłodzone, apertyzowane lub konserwowane, również w postaci przetworzonej, przyrządzonej i/lub w postaci mieszanek np.: chipsy, chrupki, dania obiadowe, dżemy, kompoty, sałatki, sushi, wędliny, zupy; masa jajowa, mleko, napoje mleczne lub na bazie mleka, produkty mleczne, sery, śmietana; tłuszcze: frytury, margaryna, masło, oleje, oliwa: wodorosty do celów spożywczych, **30** bułki, ciasta, chleby, herbata, frytki, kasza, kawa, kakao, keczup, knedle, kopytka, majonez, makarony, miód, musztarda, lody, pierogi, pizze, placki, puddingi, pyzy, płatki, płatki śniadaniowe, ryż, słodycze, sosy do mięsa, sosy do polewania deserów, sosy sałatkowe, uszka, wyroby cukiernicze i piekarnicze, zapiekanki, zioła ogrodowe konserwowane, żywność na bazie mąki, **31** świeże: grzyby, owoce, warzywa; żywe owoce morza, ryby, skorupiaki, **32** napoje bezalkoholowe, nektary owocowe, soki owocowe i warzywne, syropy do napojów, woda: gazowana, mineralna i stołowa, **35** agencje informacji handlowej, badanie rynku, doradztwo specjalistyczne w sprawach działalności gospodarczej, dystrybucja materiałów reklamowych, organizowanie pokazów towarów, organizowanie prezentacji produktów, usługi reklamy i reklama za pośrednictwem Internetu, rozpowszechnianie ogłoszeń reklamowych, uaktualnianie materiałów reklamowych, wynajmowanie powierzchni reklamowych, wyszukiwanie informacji dla osób trzecich, zgrupowanie na rzecz osób trzecich towarów branży: cukierniczej, gastronomicznej, piekarniczej, spożywczej pozwalające wygodnie je oglądać i kupować w hurtowniach i sklepach oraz oferowanie tych towarów również za pośrednictwem Internetu, **39** usługi dostarczania towarów, dostarczanie towarów zamówionych korespondencyjnie, dystrybucja paczek i przesyłek, magazynowanie, pakowanie towarów, przewóz samochodami ciężarowymi, rozładunek, spedycja, usługi kurierskie, **43** serwis gastronomiczny, usługi zaopatrzenia w żywność i napoje dla: hoteli, kafeterii, kawiarni, restauracji, sklepów, snack-barów, stołówek.

(111) **258787** (220) 2012 07 09 (210) 402671
 (151) 2013 08 06 (441) 2012 10 22
 (732) FARUTEX SPÓŁKA Z OGRANICZONĄ ODPOWIEDZIALNOŚCIĄ,
 Szczecin, PL.

(540) fresh baza
 (510), (511) **29** drób, grzyby, jaja, mięso, owoce, owoce morza, ryby, warzywa, ziemniaki-wszystkie wymienione towary mrożone, chłodzone, apertyzowane lub konserwowane, również w postaci przetworzonej, przyrządzonej i/lub w postaci mieszanek np.: chipsy, chrupki, dania obiadowe, dżemy, kompoty, sałatki, sushi, wędliny, zupy; masa jajowa, mleko, napoje mleczne lub na bazie mleka, produkty mleczne, sery, śmietana; tłuszcze: frytury, margaryna, masło, oleje, oliwa: wodorosty do celów spożywczych, **30** bułki, ciasta, chleby, herbata, frytki, kasza, kawa, kakao, keczup, knedle, kopytka, majonez, makarony, miód, musztarda, lody, pierogi, pizze, placki, puddingi, pyzy, płatki, płatki śniadaniowe, ryż, słodycze, sosy do mięsa, sosy do polewania deserów, sosy sałatkowe, uszka, wyroby cukiernicze i piekarnicze, zapiekanki, zioła ogrodowe konserwowane, żywność na bazie mąki, **31** świeże: grzyby, owoce, warzywa; żywe owoce morza, ryby, skorupiaki, **32** napoje bezalkoholowe, nektary owocowe, soki owocowe i warzywne, syropy do napojów, woda: gazowana, mineralna i stołowa, **35** agencje informacji handlowej, badanie rynku, doradztwo specjalistyczne w sprawach działalności gospodarczej, dystrybucja materiałów reklamowych, organizowanie pokazów towarów, organizowanie prezentacji produktów, usługi reklamy i reklama za pośrednictwem Internetu, rozpowszechnianie ogłoszeń reklamowych, uaktualnianie materiałów reklamowych, wynajmowanie powierzchni reklamowych, wyszukiwanie informacji dla osób trzecich, zgrupowanie na rzecz osób trzecich towarów branży: cukierniczej, gastronomicznej, piekarniczej, spożywczej pozwalające wygodnie je oglądać i kupować w hurtowniach i sklepach oraz oferowanie tych towarów również za pośrednictwem Internetu, **39** usługi dostarczania towarów, dostarczanie towarów zamówionych korespondencyjnie, dystrybucja paczek i przesyłek, magazynowanie, pakowanie towarów, przewóz samochodami ciężarowymi, rozładunek, spedycja, usługi kurierskie, **43** serwis gastronomiczny, usługi zaopatrzenia w żywność i napoje dla: hoteli, kafeterii, kawiarni, restauracji, sklepów, snack-barów, stołówek.

(111) **258788** (220) 2012 07 11 (210) 402776
 (151) 2013 07 31 (441) 2012 10 22
 (732) PGD POLSKA SPÓŁKA Z OGRANICZONĄ
 ODPOWIEDZIALNOŚCIĄ, Poznań, PL.
 (540)



Kolor znaku: czarny, szary

(531) 26.4.1, 27.5.1, 27.5.14, 29.1.12
 (510), (511) **03** artykuły chemii gospodarczej: płyny do mycia naczyń, preparaty do czyszczenia, wybielania, odtłuszczania, środki do prania, pasty do skór, mebli, podłóg; kosmetyki: płyny, żele i mydła do kąpieli, środki depilujące, woski depilujące, dezodoranty do ciała, esencje eteryczne, perfumy, wody toaletowe, kremy, żele do pielęgnacji skóry i włosów, lotony, maseczki, mleczka kosmetyczne, środki do ondulacji i układania włosów, środki do czyszczenia i pielęgnacji zębów, szminki, pomadki do ust, ołówki do brwi i konturowania ust, cienie do powiek, tusze do rzęs, pudry, szampony, lakiery i środki do pielęgnacji paznokci, pałeczki kosmetyczne, waciki kosmetyczne.

(111) **258789** (220) 2012 07 11 (210) 402812
 (151) 2013 08 02 (441) 2012 10 22
 (732) RAFAŁOWICZ WIKTOR, Warszawa, PL.
 (540) Klinika Metamorfozy
 (510), (511) **16** materiały drukowane, **44** kliniki medyczne, salony piękności.

(111) **258790** (220) 2012 07 12 (210) 402871
 (151) 2013 08 08 (441) 2012 10 22
 (732) MEDIAEXPERT SPÓŁKA Z OGRANICZONĄ
 ODPOWIEDZIALNOŚCIĄ, Warszawa, PL.

(540) MediaExpert-każdego dnia niskie ceny
 (510), (511) **16** druki, maszyny do pisania i sprzęt biurowy, materiały szkoleniowe i instruktażowe, czasopisma i wydawnictwa periodyczne, gazety, **35** prowadzenie punktów sprzedaży następujących towarów: urządzenia kuchenne elektrotechniczne-pralki, prasownice elektryczne, otwieracze do puszek, roboty kuchenne elektryczne, suszarki i suszarko-wirówki do celów domowych, szatkownice do warzyw, ubijaczki elektryczne do użytku domowego, kralajnice do chleba, malaksery, maselnice, maszyny do siekania, urządzenia o napędzie silnikowym do prania, czyszczenia i sprzątania pomieszczeń, maszynki do mięsa, młynki elektryczne, wyciskacze soków, nożyczki elektryczne, odkurzacze do użytku domowego, rozdrabniarki do odpadów, urządzenia do nagrywania, transmisji lub reprodukcji dźwięku lub obrazu, nośniki danych nagrane i czyste, dyktafony, kalkulatory, drukarki, monitory, dyskietki, dyski kompaktowe, kasety, sprzęt przetwarzający dane, komputery i osprzęt komputerowy, głośniki, mikrofony, aparaty telefoniczne, żelazka elektryczne, zapalniczki elektryczne samochodowe, gry telewizyjne, programy komputerowe i oprogramowanie komputerów, kasy sklepowe, sprzęt przełączający, transformujący, akumulatorowy, baterie, bezpieczniki, aparaty i sprzęt fotograficzny, wyroby optyczne, okulary, urządzenia elektryczne do ogrzewania przestrzeni, płynów, do gotowania, wentylacji, chłodzenia, suszenia, urządzenia i instalacje klimatyzacyjne, elektryczne naczynia do gotowania, artykuły oświetleniowe, lampy gazowe i elektryczne, świeczniki, abażury, żyrandole, klosze, obudowy, zawieszania do lamp, lampki choinkowe, latarki, żarówki: gazowe, elektryczne, gazowo-elektryczne kuchnie i osprzęt do nich, kuchenki mikrofalowe, szybkowary, ekspresy do kawy, kominki domowe, grzejniki, termofory, klimatyzatory, frytkownice, opiekacze, rożna, lodówki, zamrażarki, suszarki elektryczne do bielizny i do włosów, wentylatory, okapy kuchenne, instalacje sanitarne, zapalniczki do gazu, rowery, meble, druki, maszyny do pisania i sprzęt biurowy, materiały szkoleniowe i instruktażowe, czasopisma i wydawnictwa periodyczne, gazety, franszyza w zakresie prowadzenia punktów sprzedaży detalicznej, usługi także w sieci on-line w zakresie: reklamy, promocji sprzedaży, informacji handlowej, pokazów towarów, badania rynku, doradztwa w prowadzeniu, zarządzaniu i organizacji działalności gospodarczej i zaopatrzenia, usługi w zakresie administrowania działalnością handlową, dystrybucji materiałów promocyjnych i reklamowych, projektowania i pośrednictwa w rozpowszechnianiu reklam w środkach masowego przekazu i w komputerowej sieci globalnej, aktualizacji materiałów reklamowych, badania rynku, usługi telemarketingowe, pośrednictwa biznesowego i wspomagające w zawieraniu i realizacji transakcji, przetwarzanie danych i zarządzanie nimi, badania i oceny biznesu, prowadzenie baz danych związanych z działalnością handlową i magazynowaniem, **41** organizowanie i prowadzenie szkoleń, kongresów i zjazdów, wypożyczanie kaset wideo i nagrań dźwiękowych, usługi w zakresie rekreacji, rozrywki, zabawy.

(111) **258791** (220) 2011 12 01 (210) 393530
 (151) 2013 08 09 (441) 2012 03 12
 (732) ANIOŁ PAWEŁ, ANIOŁ MAREK, ANIOŁ-PARAT BOŻENA
 AGROFOR SPÓŁKA CYWILNA, Pilzno, PL.
 (540)



Kolor znaku: niebieski, biały, szary
 (531) 26.3.1, 26.3.5, 26.11.3, 27.5.1, 29.1.13
 (510), (511) **07** części zamienne do maszyn rolniczych.

(111) **258792** (220) 2012 08 01 (210) 403551
 (151) 2013 07 16 (441) 2012 11 05
 (732) PAKO LORENTE RAFAŁ CHRAPKOWICZ ARTUR MAGIERA
 SPÓŁKA CYWILNA, Kęty, PL.
 (540)



(531) 26.4.2, 26.4.18, 27.5.1

(510), (511) **25** odzież, obuwie, nakrycia głowy, a w szczególności: bezrękawniki, bielizna osobista, bluzki, bluzy, buty wizytowe, buty sportowe, chusty, czapki (nakrycia głowy), garnitury, kamizelki, kapelusze, koszule, krawaty, kurtki (odzież), odzież ze skóry, palta, paski (odzież), piżamy, płaszcze, podkoszulki, półbuty, pulowery, rękawiczki (odzież), skarpety, spodnie, spodnice, stroje kąpielowe, sukienki, swetry, szale, szelki, szlafroki, T-shirty.

(111) **258793** (220) 2012 06 29 (210) 402185
 (151) 2013 07 15 (441) 2012 10 08
 (732) CEDERROTH POLSKA SPÓŁKA AKCYJNA, Radzymin, PL.

(540) VITAMIN Vita Therapy System
 (510), (511) **03** środki wybielające i inne substancje stosowane w praniu; środki do czyszczenia, polerowania, szorowania i ściernia; mydła; środki perfumeryjne, olejki eteryczne, kosmetyki, płyny do pielęgnacji włosów; środki do czyszczenia zębów, **05** produkty farmaceutyczne i weterynaryjne; substancje sanitarne do celów leczniczych; żywność dla niemowląt; plastry, materiały opatrunkowe; materiały do plombowania zębów, woski dentystyczne; środki odkażające; środki do zwalczania roślnictwa; fungicydy, herbicydy, **44** usługi w zakresie pielęgnacji urody, w tym usługi kosmetyczek i salonów piękności, informacja i doradztwo dotyczące pielęgnacji urody i stosowania produktów kosmetycznych.

(111) **258794** (220) 2012 07 12 (210) 402880
 (151) 2013 08 07 (441) 2012 10 22
 (732) Papastratos Cigarette Manufacturing Company S.A.,
 Aspropyrgos, GR.

(540) ASSOS
 (510), (511) **34** tytoń surowy i przetworzony; wyroby tytoniowe, w tym cygara, papierosy, cygaretki, tytoń do skręcania papierosów, tytoń do fajek, tytoń do żucia, tabaka, papierosy aromatyzowane, papierosy kretek; snus; substytuty tytoniu (nie do celów leczniczych); artykuły dla palaczy, w tym bibułki i gilzy papierosowe, filtry papierosowe, puszki na tytoń, papierońnice i popielniczki nie z metali szlachetnych, ich stopów oraz nie pokryte nimi, fajki, kieszonkowe przyrządy do skręcania papierosów, zapalniczki; zapałki.

(111) **258795** (220) 2012 07 13 (210) 402891
 (151) 2013 08 07 (441) 2012 10 22
 (732) 4LIFE DIRECT SPÓŁKA Z OGRANICZONĄ
 ODPOWIEDZIALNOŚCIĄ, Warszawa, PL.

(540) MOI BLISCY
 (510), (511) **16** papier, karton i wyroby z tych materiałów nie ujęte w innych klasach, druki; materiały introligatorskie; fotografie; materiały biurowe; materiały szkoleniowe i instruktażowe (z wyjątkiem przyrządów); afisze, plakaty; broszury; czasopisma; gazety; kalendarze; materiały drukowane, **35** usługi reklamy, rozpowszechnianie ogłoszeń reklamowych, administrowanie działalności gospodarczej, zarządzanie w działalności gospodarczej; prezentowanie produktów w mediach dla celów sprzedaży detalicznej; sprzedaż (promocja) dla osób trzecich; radiowa reklama; reklama billboardowa; reklama za pośrednictwem sieci komputerowej; telewizyjna reklama, reklama telefoniczna, materiały reklamowe na papierze, **36** usługi w zakresie ubezpieczeń i finansów, pośrednictwo ubezpieczeniowe, tworzenie funduszy, inwestycje kapitałowe, doradztwo w sprawach ubezpieczeń, analizy finansowe, usługi brokerskie.

(111) **258796** (220) 2012 07 17 (210) 403041
 (151) 2013 07 03 (441) 2012 10 22
 (732) ODDZIAŁ TERENOWY STOWARZYSZENIA WOLNA
 PRZEDSIĘBIORCZOŚĆ, Świdnica, PL.

(540) zblizacz podróznicy znanenieznanep.l
 (510), (511) **09** oprogramowanie komputerowe, elektroniczne przenośne urządzenia telekomunikacyjne, komputery oraz sprzęt komputerowy, **35** usługi reklamowe, **39** organizowanie podróży, organizowanie wycieczek i innych wyjazdów turystycznych lub rekreacyjnych, zwiedzanie turystyczne, rezerwacja miejsc na podróż, rezerwacja transportu dla podróżnych, informacja turystyczna, informacja dotycząca podróży, w tym informacja o taryfach, rozkładach jazdy i środkach transportu, wskazane powyżej usługi realizowane przy użyciu Internetu, w szczególności przy użyciu portali internetowych,

usługi przewodników turystycznych i pilotów wycieczek, transport podróży i ich bagażu, **41** organizowanie wycieczek, rezerwacja miejsc na imprezy kulturalne lub sportowe, informacja o rekreacji, imprezach rozrywkowych lub sportowych, wskazane usługi realizowane przy użyciu Internetu, w szczególności przy użyciu portali internetowych, **42** usługi w zakresie tworzenia i utrzymywania stron internetowych dla osób trzecich, usługi w zakresie administrowania stronami internetowymi, usługi doradztwa w zakresie sprzętu komputerowego i oprogramowania, usługi programowania komputerowego, usługi w zakresie administrowania sieciami komputerowymi, usługi w zakresie analizy systemów komputerowych, usługi w zakresie doradztwa w sprawach sprzętu komputerowego, usługi w zakresie instalacji oprogramowania komputerowego, usługi w zakresie aktualizacji oprogramowania komputerowego, usługi w zakresie powielania oprogramowania komputerowego, usługi w zakresie programowania, usługi w zakresie projektowania systemów komputerowych, usługi w zakresie odzyskiwania danych komputerowych, usługi w zakresie programowania komputerów, usługi w zakresie konserwacji oprogramowania komputerowego, usługi w zakresie projektowania oprogramowania komputerowego, usługi wykonywania prac badawczo-rozwojowych w dziedzinie informatyki oraz Internetu, telewizji i telekomunikacji.

(111) **258797** (220) 2012 07 18 (210) 403043
 (151) 2013 08 16 (441) 2012 10 22
 (732) GRZEGORZ GOŁOFIT AUTODENT, Strzeszkowice Duże, PL.
 (540) AUTODENT
 (510), (511) **37** konserwacja lub naprawa pojazdów samochodowych, obsługa samochodów powypadkowych.

(111) **258798** (220) 2012 07 19 (210) 403095
 (151) 2013 08 23 (441) 2012 10 22
 (732) SOPOCKIE TOWARZYSTWO UBEZPIECZEŃ ERGO HESTIA
 SPÓŁKA AKCYJNA, Sopot, PL.
 (540) ZŁOTOPOLIS
 (510), (511) **35** badania marketingowe, kampanie marketingowe, marketing finansowy, opracowywanie strategii i pomysłów marketingowych, organizowanie wystaw w celach handlowych i reklamowych, organizowanie, prowadzenie i nadzorowanie programów lojalnościowych dla klientów, planowanie strategii marketingowych, pośrednictwo w zakresie transakcji handlowych i umów handlowych, reklama, rozpowszechnianie materiałów i ogłoszeń reklamowych, zarządzanie działalnością gospodarczą, zarządzanie programami lojalności i innymi, motywacyjnymi lub promocyjnymi, **36** analizy, operacje i usługi finansowe, doradztwo w sprawach ubezpieczeniowych i finansowych, działalność ubezpieczeniowa, finansowa, fundusze inwestycyjne, informacja o ubezpieczeniach, informacje finansowe, inwestycje kapitałowe, likwidacja szkód w zakresie ubezpieczeń, lokaty kapitału, maklerstwo ubezpieczeniowe, powiernictwo, tworzenie funduszy, w tym funduszy na cele dobroczynne, ubezpieczenia, w tym ubezpieczenia na życie oraz komunikacyjne, windykacja należności, zarządzanie majątkiem, **38** usługi świadczone przez portal internetowy, w tym usługi finansowo-ubezpieczeniowe, usługi związane z portalami telekomunikacyjnymi, bezpieczna transmisja danych, dźwięków lub obrazów, elektroniczna transmisja danych, łączność poprzez terminale komputerowe, obsługa internetowych forów dyskusyjnych, poczta elektroniczna i skrzynki pocztowe, prowadzenie portalu i forum internetowego, przesyłanie informacji, zapewnienie dostępu do baz danych.

(111) **258799** (220) 2012 07 19 (210) 403098
 (151) 2013 08 23 (441) 2012 10 22
 (732) FIAŁKOWSKA ELWIRA, Hława, PL.
 (540) IZNS
 (510), (511) **06** wyroby ślusarskie, metalowe śruby i nakrętki, sworznie metalowe, tuleje-drobnica metalowa, podkładki regulacyjne-dystansowe, pierścienie metalowe, tablice rejestracyjne metalowe, **07** tłoki silników, tłoki do cylindrów, tłoki do amortyzatorów, **12** resory, sprężyny amortyzujące samochodowe, resory, sprężyny zawieszania do pojazdów, części zamienne do samochodów i pojazdów mechanicznych, akcesoria do samochodów i pojazdów, **37** usługi w zakresie napraw samochodów i innych pojazdów mechanicznych, prowadzenie konserwacji, remontów i przeglądów pojazdów.

(111) **258800** (220) 2012 07 19 (210) 403099
 (151) 2013 08 23 (441) 2012 10 22
 (732) KACPRZYCKI ROBERT I KACPRZYCKA ZENONA RK-SYSTEM
 SPÓŁKA CYWILNA, Grodzisk Mazowiecki, PL.
 (540)

VibroDAQ

Kolor znaku: ciemnozielony
 (531) 27.5.1, 29.1.3
 (510), (511) **09** urządzenia pomiarowe, urządzenia do wyważania, programy komputerowe.

430

**DECYZJE O ODMOWIE UDZIELENIA
 PRAWA OCHRONNEGO
 (wydane po ogłoszeniu o zgłoszeniu)**

Poniższe zestawienie zawiera kolejno: numer zgłoszenia znaku towarowego oraz numer i rok wydania Biuletynu Urzędu Patentowego, w którym zgłoszenie zostało ogłoszone.

322991	13/2007	383181	14/2011
330447	04/2008	383183	14/2011
337852	12/2008	383657	15/2011
343561	22/2008	383738	15/2011
344609	23/2008	383788	15/2011
346209	26/2008	383819	15/2011
353452	13/2009	384885	17/2011
353878	14/2009	385273	17/2011
359999	25/2009	385286	17/2011
361033	01/2010	385345	17/2011
362810	04/2010	385844	18/2011
365869	10/2010	385909	18/2011
366267	11/2010	385910	18/2011
367105	12/2010	386032	19/2011
371145	19/2010	386304	19/2011
371842	20/2010	386549	20/2011
374027	24/2010	386550	20/2011
374029	24/2010	386625	20/2011
374851	25/2010	387315	21/2011
375109	26/2010	388438	23/2011
375735	01/2011	388690	23/2011
375880	01/2011	388946	24/2011
376539	02/2011	388951	24/2011
376968	03/2011	389183	24/2011
376983	03/2011	389239	24/2011
378241	05/2011	389254	25/2011
378995	07/2011	389342	25/2011
380091	09/2011	389347	25/2011
380127	09/2011	391292	02/2012
381095	11/2011	391294	02/2012
381174	11/2011	391312	02/2012
381589	12/2011	391319	02/2012
382008	12/2011	391936	03/2012
382044	12/2011	392055	21/2012
382208	12/2011	392062	03/2012
382407	13/2011	392132	03/2012
382626	13/2011	392220	04/2012
382635	13/2011	392228	04/2012
382659	13/2011	392290	04/2012
382968	14/2011	392916	05/2012
383134	14/2011	392946	05/2012
383174	14/2011	393384	06/2012
383180	14/2011	393584	06/2012

393585	06/2012	398099	13/2012	411460	13/2013	414364	18/2013
394795	08/2012	398100	13/2012	411686	13/2013	414366	18/2013
395321	09/2012	398433	14/2012	411687	13/2013	414395	18/2013
395667	11/2012	398952	15/2012	411688	13/2013	414427	18/2013
395678	10/2012	398954	15/2012	411689	13/2013	414445	18/2013
395728	10/2012	398970	15/2012	411690	13/2013	414449	18/2013
395793	10/2012	399025	15/2012	411691	13/2013	414450	18/2013
395992	10/2012	399235	15/2012	412619	15/2013	414479	18/2013
396210	10/2012	399237	15/2012	412666	15/2013	414482	18/2013
396318	11/2012	399238	15/2012	412743	15/2013	414506	18/2013
396319	11/2012	399240	15/2012	413076	16/2013	414508	18/2013
396636	11/2012	399243	15/2012	413077	16/2013	414520	18/2013
397480	12/2012	399466	16/2012	413856	17/2013	414523	18/2013
397509	12/2012	400260	17/2012	413857	17/2013	414524	18/2013
397519	12/2012	400403	18/2012	413970	17/2013	414532	18/2013
397599	13/2012	400570	18/2012	413977	17/2013	414582	18/2013
397688	13/2012	400576	18/2012	414014	17/2013	414617	18/2013
397824	13/2012	400828	18/2012	414042	17/2013	414664	18/2013
397826	13/2012	400854	18/2012	414045	17/2013	414706	19/2013
398098	13/2012	401959	21/2012	414062	17/2013	414707	19/2013
				414080	17/2013	414708	19/2013
				414081	17/2013	414727	19/2013
				414135	18/2013	414728	19/2013
				414138	18/2013	414779	19/2013
				414187	18/2013	414780	19/2013
				414253	18/2013	414786	19/2013
				414254	18/2013	414818	19/2013
				414344	18/2013	414845	19/2013
				414362	18/2013	414852	19/2013
				414363	18/2013		

431

**DECYZJE O UMORZENIU POSTĘPOWANIA
(wydane po ogłoszeniu o zgłoszeniu)**

Poniższe zestawienie zawiera kolejno: numer zgłoszenia znaku towarowego oraz numer i rok wydania Biuletynu Urzędu Patentowego, w którym zgłoszenie zostało ogłoszone.

267257	01/2004	398380	14/2012
342238	20/2008	398586	14/2012
351042	09/2009	398789	14/2012
352725	12/2009	398908	15/2012
353501	13/2009	399124	24/2012
353502	13/2009	399263	15/2012
356536	19/2009	399907	16/2012
363707	06/2010	402596	21/2012
375569	01/2011	402725	22/2012
376678	03/2011	404261	25/2012
383614	15/2011	404475	26/2012
383615	15/2011	404602	26/2012
386441	19/2011	404746	26/2012
387110	20/2011	404985	01/2013
387113	20/2011	405540	02/2013
387480	21/2011	405751	03/2013
388036	22/2011	405806	03/2013
388037	22/2011	407145	05/2013
388917	24/2011	407201	05/2013
388977	24/2011	407202	05/2013
389480	25/2011	407203	05/2013
390533	01/2012	407204	05/2013
392366	04/2012	407205	05/2013
393567	06/2012	407206	05/2013
393568	06/2012	407207	05/2013
394104	07/2012	407208	05/2013
394113	07/2012	407209	05/2013
394117	07/2012	407210	05/2013
394231	07/2012	407211	05/2013
394323	07/2012	407212	05/2013
394871	08/2012	407581	06/2013
395120	09/2012	407877	06/2013
395799	10/2012	408134	07/2013
395800	10/2012	408241	07/2013
395988	10/2012	408266	07/2013
397007	12/2012	409833	10/2013
397427	12/2012	409896	10/2013
397564	13/2012	411454	13/2013

432

**DECYZJE STWIERDZAJĄCE WYGAŚNIĘCIE
DECYZJI O UDZIELENIU PRAWA OCHRONNEGO**

Poniższe zestawienie zawiera kolejno: numer zgłoszenia znaku towarowego oraz numer i rok wydania Biuletynu Urzędu Patentowego, w którym zgłoszenie zostało ogłoszone.

326417	19/2007	378126	05/2011
342437	20/2008	379994	09/2011
351154	09/2009	379995	09/2011
353518	13/2009	379999	09/2011
354850	16/2009	380001	09/2011
355767	17/2009	380002	09/2011
363293	05/2010	380005	09/2011
364750	08/2010	380764	10/2011
369427	16/2010	381294	11/2011
373875	24/2010	381821	12/2011
373876	24/2010	382134	12/2011
373916	24/2010	382155	12/2011
373917	24/2010	382168	12/2011
373918	24/2010	382475	13/2011
374511	25/2010	382837	13/2011
375144	26/2010	383556	15/2011
375575	01/2011	383604	19/2011
375736	01/2011	383686	15/2011
376119	02/2011	385261	17/2011
376426	02/2011	385264	17/2011
376432	02/2011	385391	18/2011
377637	04/2011	386183	19/2011
377639	04/2011	386420	19/2011
377654	04/2011	387439	21/2011
377655	04/2011	387452	21/2011
377901	05/2011	387499	21/2011

387502	21/2011	389302	25/2011
387530	21/2011	389369	25/2011
387539	21/2011	389377	25/2011
387542	21/2011	389458	25/2011
387543	21/2011	389473	25/2011
387740	22/2011	389626	25/2011
387778	22/2011	389675	25/2011
387848	22/2011	389772	25/2011
387968	22/2011	389794	26/2011
388024	22/2011	389795	26/2011
388027	22/2011	389821	26/2011
388039	22/2011	389880	26/2011
388044	22/2011	389886	26/2011
388060	22/2011	389897	26/2011
388139	22/2011	389909	26/2011
388140	22/2011	389916	26/2011
388143	22/2011	389917	26/2011
388145	22/2011	389920	26/2011
388146	22/2011	389952	26/2011
388148	22/2011	390010	26/2011
388149	22/2011	390020	26/2011
388151	22/2011	390022	26/2011
388164	22/2011	390105	26/2011
388187	22/2011	390155	26/2011
388195	23/2011	390164	26/2011
388231	23/2011	390206	26/2011
388317	23/2011	390561	01/2012
388407	23/2011	390915	01/2012
388432	23/2011	390916	01/2012
388433	23/2011	391105	02/2012
388454	23/2011	391155	02/2012
388467	23/2011	391324	02/2012
388546	23/2011	391326	02/2012
388610	23/2011	391327	02/2012
388613	23/2011	391331	02/2012
388632	23/2011	391332	02/2012
388633	23/2011	391721	03/2012
388731	23/2011	391837	03/2012
388784	23/2011	392151	03/2012
388954	24/2011	392152	03/2012
388960	24/2011	392153	03/2012
389033	24/2011	392154	03/2012
389034	24/2011	392155	03/2012
389048	24/2011	392158	03/2012
389060	24/2011	392477	04/2012
389079	24/2011	392480	04/2012
389096	24/2011	392481	04/2012
389134	24/2011	392482	04/2012
389205	24/2011	392960	05/2012
389269	25/2011	393579	06/2012
389271	25/2011	395671	10/2012
389301	25/2011		

433

WPISY I ZMIANY W REJESTRZE ZNAKÓW TOWAROWYCH

(nieuwzględnione w innych samodzielnych ogłoszeniach)

Poniższe zestawienie zawiera kolejno: numer rejestru znaków towarowych, datę wpisu, oznaczenie rubryki, w której dokonano wpisu lub zmiany oraz treść wpisu. Poszczególne rubryki rejestru znaków towarowych zawierają następujące dane:

rubryka A - nazwisko i imię lub nazwę oraz adres uprawnionego z podaniem nazwy kraju,

rubryka B - znak towarowy (wpisany znak towarowy lub jego odbitkę i klasy elementów graficznych - jeżeli znak je zawiera

- oraz, jeżeli jest to niezbędne dla identyfikacji znaku, jego rodzaj np. znak przestrzenny, dźwiękowy, a także w przypadku znaków barwnych określenie kolorów),

rubryka C - wykaz towarów przyporządkowanych do odpowiednich klas towarowych,

rubryka D - prawa ograniczające prawo ochronne,

rubryka E - kategorię znaku lub prawa ochronnego (wspólny znak towarowy, wspólny znak towarowy gwarancyjny, wspólne prawo ochronne) oraz regulamin znaku,

rubryka F - wnioski i sprzeciwy oraz decyzje wydane w wyniku ich rozpoznania,

rubryka G - rejestracja międzynarodowa (adnotacja o rejestracji międzynarodowej na podstawie zgłoszenia lub rejestracji krajowej),

rubryka H - datę unieważnienia lub datę i przyczynę wygaśnięcia prawa ochronnego, zastąpienie rejestracji krajowej rejestracją międzynarodową.

Uwaga: Publikacji podlegają: zmiana uprawnionego, zmiana nazwy uprawnionego, prawa ograniczające prawo ochronne, zmiana regulaminu znaku wspólnego, sprostowania istotnych pomyłek.

10384 2013 09 10 A. Wprowadzono zmianę uprawnionego przez wykreślenie wpisu: Parker Pen Products, New Haven, Wielka Brytania i dokonanie wpisu: Europe Brands S.?.r.l., Luksemburg, Luksemburg.

13097 2013 09 10 A. Wprowadzono zmianę uprawnionego przez wykreślenie wpisu: WATERMAN SAS, Paryż, Francja i dokonanie wpisu: Europe Brands S.?.r.l., Luksemburg, Luksemburg.

33655 2013 09 10 A. Wprowadzono zmianę uprawnionego przez wykreślenie wpisu: Parker Pen Products, New Haven, Wielka Brytania i dokonanie wpisu: Europe Brands S.?.r.l., Luksemburg, Luksemburg.

36610 2013 09 19 A. Wprowadzono zmianę uprawnionego przez wykreślenie wpisu: AKUMA a.s., Milad? Boleslav, Republika Czeska i dokonanie wpisu: FIAMM S.p.A., Montecchio Maggiore (VI), Włochy.

42134 2013 09 12 A. Wprowadzono zmianę uprawnionego przez wykreślenie wpisu: DESMA HEALTHCARE BV Succursale di Chiasso, Chiasso, Szwajcaria i dokonanie wpisu: Desma Healthcare S.p.A. Succursale Di Chiasso, Chiasso, Szwajcaria.

43812 2013 09 19 A. Wprowadzono zmianę uprawnionego przez wykreślenie wpisu: SOCIETE AROLI S.A., Saint Pierre des Corps, Francja i dokonanie wpisu: AROLI, Tours, Francja.

46110 2013 09 10 A. Wprowadzono zmianę uprawnionego przez wykreślenie wpisu: Sanford GmbH, Hamburg, Niemcy i dokonanie wpisu: Laxembourg Brands S.?.r.l., Luksemburg, Luksemburg.

46993 2013 09 10 A. Wprowadzono zmianę uprawnionego przez wykreślenie wpisu: Parker Pen Products, New Haven, Wielka Brytania i dokonanie wpisu: Europe Brands S.?.r.l., Luksemburg, Luksemburg.

47132 2013 09 10 A. Wprowadzono zmianę uprawnionego przez wykreślenie wpisu: Parker Pen Products, New Haven, Wielka Brytania i dokonanie wpisu: Europe Brands S.?.r.l., Luksemburg, Luksemburg.

47186 2013 09 16 A. Wprowadzono zmianę uprawnionego przez wykreślenie wpisu: Johnson & Johnson /New Jersey Corporation/, New Brunswick, Stany Zjednoczone Ameryki i dokonanie wpisu: Kedrion Melville Inc. (a Delaware Corporation), Fort Lee, Stany Zjednoczone Ameryki.

48704 2013 09 19 A. Wprowadzono zmianę uprawnionego przez wykreślenie wpisu: Sumitomo Kinzoku Kogyo Kabushiki Ka-

isha (Sumitomo Metal Industries, Ltd.), Osaka, Japonia i dokonanie wpisu: Shin Nippon Seitetsu Kabushiki Kaisha (also doing business as Nippon Steel Corporation), Tokio, Japonia.

48704 2013 09 19 A. Wprowadzono zmianę uprawnionego przez wykreślenie wpisu: Shin Nippon Seitetsu Kabushiki Kaisha (also doing business as Nippon Steel Corporation), Tokio, Japonia i dokonanie wpisu: NIPPON STEEL & SUMITOMO METAL CORPORATION, Tokio, Japonia.

48705 2013 09 19 A. Wprowadzono zmianę uprawnionego przez wykreślenie wpisu: Sumitomo Kinzoku Kogyo Kabushiki Kaisha (Sumitomo Metal Industries, Ltd.), Osaka, Japonia i dokonanie wpisu: Shin Nippon Seitetsu Kabushiki Kaisha (also doing business as Nippon Steel Corporation), Tokio, Japonia.

48705 2013 09 19 A. Wprowadzono zmianę nazwy uprawnionego przez wykreślenie wpisu: Shin Nippon Seitetsu Kabushiki Kaisha (also doing business as Nippon Steel Corporation), Tokio, Japonia i dokonanie wpisu: NIPPON STEEL & SUMITOMO METAL CORPORATION, Tokio, Japonia.

48854 2013 09 16 A. Wprowadzono zmianę uprawnionego przez wykreślenie wpisu: Eaton Hydraulics Inc., Cleveland, Stany Zjednoczone Ameryki i dokonanie wpisu: Eaton Hydraulics LLC, Cleveland, Stany Zjednoczone Ameryki.

51353 2013 09 25 A. Wprowadzono zmianę uprawnionego przez wykreślenie wpisu: Fabryka Maszyn Elektrycznych INDUKTA – Spółka Akcyjna, Bielsko-Biała, Polska i dokonanie wpisu: CELMA INDUKTA SPÓŁKA AKCYJNA, Cieszyn, Polska 070559075.

51656 2013 09 16 A. Wprowadzono zmianę uprawnionego przez wykreślenie wpisu: Bidim Geosynthetics S.A., Bezons, Francja i dokonanie wpisu: TenCate geosynthetics France, Bezons, Francja.

51844 2013 09 10 A. Wprowadzono zmianę uprawnionego przez wykreślenie wpisu: Sanford GmbH, Hamburg, Niemcy i dokonanie wpisu: Luxembourg Brands S.?.r.l., Luksemburg, Luksemburg.

52530 2013 09 12 A. Wprowadzono zmianę nazwy uprawnionego przez wykreślenie wpisu: Medagro International Sp. z o.o., Łazy, Polska 006726927 i dokonanie wpisu: ANGELINI PHARMA POLSKA SPÓŁKA Z OGRANICZONĄ ODPOWIEDZIALNOŚCIĄ, Łazy, Polska 006726927.

52809 2013 09 16 A. Wprowadzono zmianę uprawnionego przez wykreślenie wpisu: Eaton Hydraulics Inc., Cleveland, Stany Zjednoczone Ameryki i dokonanie wpisu: Eaton Hydraulics LLC, Cleveland, Stany Zjednoczone Ameryki.

54554 2013 09 16 A. Wprowadzono zmianę uprawnionego przez wykreślenie wpisu: Parker Pen Products, New Haven, Wielka Brytania i dokonanie wpisu: Europe Brands S.?.r.l., Luksemburg, Luksemburg.

55379 2013 09 16 A. Wprowadzono zmianę uprawnionego przez wykreślenie wpisu: Schuhfabrik Manz GmbH, Bamberg, Niemcy i dokonanie wpisu: Manz Fortuna GmbH, Gremsdorf, Niemcy.

55573 2013 09 19 A. Wprowadzono zmianę nazwy uprawnionego przez wykreślenie wpisu: Shin Nippon Seitetsu Kabushiki Kaisha (Nippon Steel Corporation), Tokio, Japonia i dokonanie wpisu: NIPPON STEEL & SUMITOMO METAL CORPORATION, Tokio, Japonia.

55658 2013 09 19 A. Wprowadzono zmianę nazwy uprawnionego przez wykreślenie wpisu: Bayer Schering Pharma AG, Berlin, Niemcy i dokonanie wpisu: Bayer Pharma AG, Berlin, Niemcy.

55772 2013 09 24 A. Wprowadzono zmianę uprawnionego przez wykreślenie wpisu: Jutrzenka Colian Sp. z o.o., Opatówek, Polska 300446241 i dokonanie wpisu: PETRA SPÓŁKA Z OGRANICZONĄ ODPOWIEDZIALNOŚCIĄ SPÓŁKA KOMANDYTOWO-AKCYJNA, Opatówek, Polska 302332518.

55772 2013 09 24 A. Wprowadzono zmianę uprawnionego przez wykreślenie wpisu: PETRA SPÓŁKA Z OGRANICZONĄ ODPOWIEDZIALNOŚCIĄ SPÓŁKA KOMANDYTOWO-AKCYJNA, Opatówek, Polska 302332518 i dokonanie wpisu: CHOCI SPÓŁKA Z OGRANICZONĄ ODPOWIEDZIALNOŚCIĄ, Opatówek, Polska 302312800.

56145 2013 09 19 A. Wprowadzono zmianę nazwy uprawnionego przez wykreślenie wpisu: Bayer Schering Pharma AG, Berlin, Niemcy i dokonanie wpisu: Bayer Pharma AG, Berlin, Niemcy.

56772 2013 09 12 A. Wprowadzono zmianę nazwy uprawnionego przez wykreślenie wpisu: Medagro International Sp. z o.o., Łazy, Polska 006726927 i dokonanie wpisu: ANGELINI PHARMA POLSKA SPÓŁKA Z OGRANICZONĄ ODPOWIEDZIALNOŚCIĄ, Łazy, Polska 006726927.

59276 2013 09 10 A. Wprowadzono zmianę uprawnionego przez wykreślenie wpisu: Parker Pen Products, New Haven, Wielka Brytania i dokonanie wpisu: Europe Brands S.?.r.l., Luksemburg, Luksemburg.

60348 2013 09 23 A. Wprowadzono zmianę nazwy uprawnionego przez wykreślenie wpisu: Shionogi Europe B.V., Amsterdam, Holandia i dokonanie wpisu: Qualicaps Netherlands B.V., Amsterdam, Holandia.

60348 2013 09 23 A. Wprowadzono zmianę uprawnionego przez wykreślenie wpisu: Qualicaps Netherlands B.V., Amsterdam, Holandia i dokonanie wpisu: Qualicaps Co., Ltd., Yamato-Koriyama, Japonia.

60850 2013 09 19 A. Wprowadzono zmianę nazwy uprawnionego przez wykreślenie wpisu: Bayer Schering Pharma AG, Berlin, Niemcy i dokonanie wpisu: Bayer Pharma AG, Berlin, Niemcy.

60880 2013 09 19 A. Wprowadzono zmianę uprawnionego przez wykreślenie wpisu: Böttger GmbH Pharmaceutische Und Kosmetische Präparate, Berlin Zachodni, Niemcy i dokonanie wpisu: PMV Premium Marken Vertrieb GmbH, Mühlthal, Niemcy.

60890 2013 09 10 A. Wprowadzono zmianę uprawnionego przez wykreślenie wpisu: Pfizer Products Inc., Groton, Stany Zjednoczone Ameryki i dokonanie wpisu: PAH USA 15 LLC, Nowy Jork, Stany Zjednoczone Ameryki.

60890 2013 09 10 A. Wprowadzono zmianę uprawnionego przez wykreślenie wpisu: PAH USA 15 LLC, Nowy Jork, Stany Zjednoczone Ameryki i dokonanie wpisu: ZOETIS P LLC, Florham Park, Stany Zjednoczone Ameryki.

61435 2013 09 19 A. Wprowadzono zmianę siedziby uprawnionego przez wykreślenie wpisu: Chiquita Brands, L.L.C., Cincinnati, Stany Zjednoczone Ameryki i dokonanie wpisu: Chiquita Brands L.L.C., Charlotte, Stany Zjednoczone Ameryki.

61916 2013 09 18 A. Wprowadzono zmianę uprawnionego przez wykreślenie wpisu: Gaba International Holding AG, Therwil, Szwajcaria i dokonanie wpisu: GABA INTERNATIONAL HOLDING GMBH, Therwil, Szwajcaria.

62932 2013 09 16 A. Wprowadzono zmianę nazwy uprawnionego przez wykreślenie wpisu: Pfizer Animal Health SA, Louvain-la-Neuve, Belgia i dokonanie wpisu: Zoetis Belgium S.A., Louvain-la-Neuve, Belgia.

63480 2013 09 16 A. Wprowadzono zmianę nazwy uprawnionego przez wykreślenie wpisu: Pfizer Animal Health SA, Louvain-la-Neuve, Belgia i dokonanie wpisu: Zoetis Belgium S.A., Louvain-la-Neuve, Belgia.

64988 2013 09 19 A. Wprowadzono zmianę nazwy uprawnionego przez wykreślenie wpisu: Bayer Schering Pharma AG, Berlin, Niemcy i dokonanie wpisu: Bayer Pharma AG, Berlin, Niemcy.

65741 2013 09 19 A. Wprowadzono zmianę nazwy uprawnionego przez wykreślenie wpisu: Bayer Schering Pharma AG, Berlin, Niemcy i dokonanie wpisu: Bayer Pharma AG, Berlin, Niemcy.

67316 2013 09 10 A. Wprowadzono zmianę uprawnionego przez wykreślenie wpisu: Pfizer Products Inc., Groton, Stany Zjednoczone Ameryki i dokonanie wpisu: PAH USA 15 LLC, Nowy Jork, Stany Zjednoczone Ameryki.

67316 2013 09 10 A. Wprowadzono zmianę uprawnionego przez wykreślenie wpisu: PAH USA 15 LLC, Nowy Jork, Stany Zjednoczone Ameryki i dokonanie wpisu: ZOETIS P LLC, Florham Park, Stany Zjednoczone Ameryki.

67516 2013 09 10 A. Wprowadzono zmianę uprawnionego przez wykreślenie wpisu: Pfizer Products Inc., Groton, Stany Zjednoczone Ameryki i dokonanie wpisu: PAH USA 15 LLC, Nowy Jork, Stany Zjednoczone Ameryki.

67516 2013 09 10 A. Wprowadzono zmianę uprawnionego przez wykreślenie wpisu: PAH USA 15 LLC, Nowy Jork, Stany Zjednoczone Ameryki i dokonanie wpisu: ZOETIS P LLC, Florham Park, Stany Zjednoczone Ameryki.

67553 2013 09 18 A. Wprowadzono zmianę uprawnionego przez wykreślenie wpisu: F.Hoffmann – La Roche AG, Bazylea, Szwajcaria i dokonanie wpisu: MEDA AB, Solna, Szwecja.

67906 2013 09 10 A. Wprowadzono zmianę uprawnionego przez wykreślenie wpisu: Pfizer Products Inc., Groton, Stany Zjednoczone Ameryki i dokonanie wpisu: PAH USA 15 LLC, Nowy Jork, Stany Zjednoczone Ameryki.

67906 2013 09 10 A. Wprowadzono zmianę uprawnionego przez wykreślenie wpisu: PAH USA 15 LLC, Nowy Jork, Stany Zjednoczone Ameryki i dokonanie wpisu: ZOETIS P LLC, Florham Park, Stany Zjednoczone Ameryki.

69646 2013 09 19 A. Wprowadzono zmianę uprawnionego przez wykreślenie wpisu: Converse Inc. (Delaware corporation), North Andover, Stany Zjednoczone Ameryki i dokonanie wpisu: All Star C.V., Hilversum, Holandia.

69647 2013 09 19 A. Wprowadzono zmianę uprawnionego przez wykreślenie wpisu: Converse Inc. (Delaware corporation), North Andover, Stany Zjednoczone Ameryki i dokonanie wpisu: All Star C.V., Hilversum, Holandia.

69648 2013 09 19 A. Wprowadzono zmianę uprawnionego przez wykreślenie wpisu: Converse Inc. (Delaware corporation), North Andover, Stany Zjednoczone Ameryki i dokonanie wpisu: All Star C.V., Hilversum, Holandia.

69793 2013 09 19 A. Wprowadzono zmianę uprawnionego przez wykreślenie wpisu: Converse Inc. (Delaware corporation), North Andover, Stany Zjednoczone Ameryki i dokonanie wpisu: All Star C.V., Hilversum, Holandia.

69974 2013 09 19 A. Wprowadzono zmianę uprawnionego przez wykreślenie wpisu: Converse Inc. (Delaware corporation), North Andover, Stany Zjednoczone Ameryki i dokonanie wpisu: All Star C.V., Hilversum, Holandia.

70280 2013 09 19 A. Wprowadzono zmianę siedziby uprawnionego przez wykreślenie wpisu: CCM IP, S.A., Lausanne, Szwajcaria i dokonanie wpisu: CCM IP, S.A., Monterrey, Meksyk.

70280 2013 09 19 A. Wprowadzono zmianę uprawnionego przez wykreślenie wpisu: CCM IP, S.A., Monterrey, Meksyk. i dokonanie wpisu: CCM PROPIEDAD INDUSTRIAL DE CAPITAL VARIABLE, Monterrey, Meksyk i dokonanie wpisu: Cervezas Cuauhtémoc Moctezuma SA de CV, Monterrey, Meksyk.

70280 2013 09 19 A. Wprowadzono zmianę uprawnionego przez wykreślenie wpisu: CCM PROPIEDAD INDUSTRIAL DE CAPITAL VARIABLE, Monterrey, Meksyk i dokonanie wpisu: Cervezas Cuauhtémoc Moctezuma SA de CV, Monterrey, Meksyk.

70282 2013 09 19 A. Wprowadzono zmianę siedziby uprawnionego przez wykreślenie wpisu: CCM IP, S.A., Lausanne, Szwajcaria i dokonanie wpisu: CCM IP, S.A., Monterrey, Meksyk.

70282 2013 09 19 A. Wprowadzono zmianę uprawnionego przez wykreślenie wpisu: CCM IP, S.A., Monterrey, Meksyk. i doko-

nanie wpisu: CCM PROPIEDAD INDUSTRIAL DE CAPITAL VARIABLE, Monterrey, Meksyk.

70282 2013 09 19 A. Wprowadzono zmianę uprawnionego przez wykreślenie wpisu: CCM PROPIEDAD INDUSTRIAL DE CAPITAL VARIABLE, Monterrey, Meksyk i dokonanie wpisu: Cervezas Cuauhtémoc Moctezuma SA de CV, Monterrey, Meksyk.

70956 2013 09 16 A. Wprowadzono zmianę nazwy uprawnionego przez wykreślenie wpisu: Turnils AB, Alingsas, Szwecja i dokonanie wpisu: Hunter Douglas Scandinavia AB, Alingsas, Szwecja.

71770 2013 09 16 A. Wprowadzono zmianę nazwy uprawnionego przez wykreślenie wpisu: Mondi Uncoated Fine Paper Sales GmbH, Wiedeń, Austria i dokonanie wpisu: Mondi Paper Sales GmbH, Wiedeń, Austria.

73313 2013 09 16 A. Wprowadzono zmianę uprawnionego przez wykreślenie wpisu: Newell Rubbermaid Denmark A/S, Hvidovre, Dania i dokonanie wpisu: Irwin Industrial Tool Company, Atlanta, Stany Zjednoczone Ameryki.

73616 2013 09 10 A. Wprowadzono zmianę uprawnionego przez wykreślenie wpisu: TEMA HOLDING ANONIM ŞİRKETİ, Istanbuł, Turcja i dokonanie wpisu: TEMA MA?AZACILIK HİZMETLERİ TICARET ANONIM ŞİRKETİ, Istanbuł, Turcja.

73616 2013 09 10 A. Wprowadzono zmianę nazwy uprawnionego przez wykreślenie wpisu: TEMA MA?AZACILIK HİZMETLERİ TICARET ANONIM ŞİRKETİ, Istanbuł, Turcja i dokonanie wpisu: LC WAIKIKI MA?AZACILIK HİZMETLERİ TICARET ANONIM ŞİRKETİ, Istanbuł, Turcja.

75342 2013 09 01 A. Wprowadzono zmianę nazwy uprawnionego przez wykreślenie wpisu: Zespół Uzdrawisk Kłodzkich Spółka Akcyjna, Polanica Zdrój, Polska i dokonanie wpisu: UZDROWISKA KŁODZKIE SPÓŁKA AKCYJNA – GRUPA PGU, Polanica-Zdrój, Polska 000288337.

76251 2013 09 19 A. Wprowadzono zmianę uprawnionego przez wykreślenie wpisu: Procter & Gamble Manufacturing Cologne GmbH, Kolonia, Niemcy i dokonanie wpisu: Procter & Gamble International Operations S.A., Petil-Lancy, Szwajcaria.

76845 2013 09 10 A. Wprowadzono zmianę uprawnionego przez wykreślenie wpisu: Pfizer Products Inc., Groton, Stany Zjednoczone Ameryki i dokonanie wpisu: PAH USA 15 LLC, Nowy Jork, Stany Zjednoczone Ameryki.

76845 2013 09 10 A. Wprowadzono zmianę uprawnionego przez wykreślenie wpisu: PAH USA 15 LLC, Nowy Jork, Stany Zjednoczone Ameryki i dokonanie wpisu: ZOETIS P LLC, Florham Park, Stany Zjednoczone Ameryki.

79521 2013 09 19 A. Wprowadzono zmianę siedziby uprawnionego przez wykreślenie wpisu: Compagnie Des Salins Du Midi Et Des Salines De L'Est, Montpellier, Francja i dokonanie wpisu: Compagnie Des Salins Du Midi Et Des Salines De L'Est, Levallois-Perret, Francja.

79883 2013 09 06 A. Wprowadzono zmianę nazwy uprawnionego przez wykreślenie wpisu: POLMOS TORUŃ Spółka Akcyjna, Toruń, Polska i dokonanie wpisu: POLMOS TORUŃ Spółka Akcyjna w upadłości likwidacyjnej, Toruń, Polska.

79883 2013 09 06 A. Wprowadzono zmianę nazwy uprawnionego przez wykreślenie wpisu: POLMOS TORUŃ Spółka Akcyjna w upadłości likwidacyjnej, Toruń, Polska i dokonanie wpisu: Przedsiębiorstwo Usługowo-Handlowe „CHEMIROL” Spółka z ograniczoną odpowiedzialnością, Mogilno, Polska.

79884 2013 09 10 A. Wprowadzono zmianę nazwy uprawnionego przez wykreślenie wpisu: POLMOS TORUŃ Spółka Akcyjna, Toruń, Polska i dokonanie wpisu: POLMOS TORUŃ Spółka Akcyjna w upadłości likwidacyjnej, Toruń, Polska.

79884 2013 09 10 A. Wprowadzono zmianę nazwy uprawnionego przez wykreślenie wpisu: POLMOS TORUŃ Spółka Akcyjna

w upadłości likwidacyjnej, Toruń, Polska i dokonanie wpisu: Przedsiębiorstwo Usługowo-Handlowe „CHEMIROL” Spółka z ograniczoną odpowiedzialnością, Mogilno, Polska.

81803 2013 09 10 A. Wprowadzono zmianę uprawnionego przez wykreślenie wpisu: TEMA HOLDING ANONIM ŞIRKETI, Istambuł, Turcja i dokonanie wpisu: TEMA MA?AZACILIK HIZMETLERI TICARET ANONIM ŞIRKETI, Istambuł, Turcja.

81803 2013 09 10 A. Wprowadzono zmianę uprawnionego przez wykreślenie wpisu: TEMA MA?AZACILIK HIZMETLERI TICARET ANONIM ŞIRKETI, Istambuł, Turcja i dokonanie wpisu: LC WAIKIKI MA?AZACILIK HIZMETLERI TICARET ANONIM ŞIRKETI, Istambuł, Turcja.

82368 2013 09 19 A. Wprowadzono zmianę siedziby uprawnionego przez wykreślenie wpisu: G.S.I. Inc., Wilmington, Stany Zjednoczone Ameryki i dokonanie wpisu: G.S.I., Inc., King of Prussia, Stany Zjednoczone Ameryki.

82368 2013 09 19 A. Wprowadzono zmianę uprawnionego przez wykreślenie wpisu: G.S.I., Inc., King of Prussia, Stany Zjednoczone Ameryki i dokonanie wpisu: American Sporting Goods Corporation, Irvine, Stany Zjednoczone Ameryki.

82368 2013 09 19 A. Wprowadzono zmianę siedziby uprawnionego przez wykreślenie wpisu: American Sporting Goods Corporation, Irvine, Stany Zjednoczone Ameryki i dokonanie wpisu: American Sporting Goods Corporation, Aliso Viejo, Stany Zjednoczone Ameryki.

83814 2013 09 23 A. Wprowadzono zmianę uprawnionego przez wykreślenie wpisu: Parador Holzwerke GmbH & Co. KG, Coesfeld, Niemcy i dokonanie wpisu: Coesfelder Holzwerke gmbH & Co. Kommanditgesellschaft, Coesfeld, Niemcy.

83814 2013 09 23 A. Wprowadzono zmianę uprawnionego przez wykreślenie wpisu: Coesfelder Holzwerke gmbH & Co. Kommanditgesellschaft, Coesfeld, Niemcy i dokonanie wpisu: Parador Holzwerke GmbH & Co. KG, Coesfeld, Niemcy.

84017 2013 09 23 A. Wprowadzono zmianę nazwy uprawnionego przez wykreślenie wpisu: Toyo Boseki Kabushiki Kaisha (Toyo Co. Ltd.), Osaka, Japonia i dokonanie wpisu: TOYOBO CO., LTD., Osaka, Japonia.

84529 2013 09 18 A. Wprowadzono zmianę nazwy uprawnionego przez wykreślenie wpisu: „CELPOL” Andrzej Lewandowski Zbigniew Cebrowski Spółka Jawna w Łasku, Łask, Polska i dokonanie wpisu: „CELPOL” ANDRZEJ LEWANDOWSKI SPÓŁKA JAWNA W ŁASKU, Łask, Polska 005260800.

84770 2013 09 11 A. Wprowadzono zmianę nazwy uprawnionego przez wykreślenie wpisu: Zespół Uzdrawisk Kłodzkich S.A., Polanica Zdrój, Polska i dokonanie wpisu: UZDROWISKA KŁODZKIE SPÓŁKA AKCYJNA – GRUPA PGU, Polanica-Zdrój, Polska 000288337.

85266 2013 09 18 A. Wprowadzono zmianę uprawnionego przez wykreślenie wpisu: ZAS Przedsiębiorstwo Obrotu Towarami Importowanymi – Z.I.A. Suchańscy Spółka Jawna, Warszawa, Polska i dokonanie wpisu: „ZAS – POL” SPÓŁKA Z OGRANICZONĄ ODPOWIEDZIALNOŚCIĄ, Warszawa, Polska 010097718.

85316 2013 09 10 A. Wprowadzono zmianę nazwy uprawnionego przez wykreślenie wpisu: Larox Oyj, Lappeenranta, Finlandia i dokonanie wpisu: Outotec (Filters) Oy, Lappeenranta, Finlandia.

85408 2013 09 23 A. Wprowadzono zmianę siedziby uprawnionego przez wykreślenie wpisu: General Cigar Co. Inc., Bloomfield, Stany Zjednoczone Ameryki i dokonanie wpisu: General Cigar Co. Inc., Nowy Jork, Stany Zjednoczone Ameryki.

85408 2013 09 23 A. Wprowadzono zmianę siedziby uprawnionego przez wykreślenie wpisu: General Cigar Co. Inc., Nowy Jork, Stany Zjednoczone Ameryki i dokonanie wpisu: General Cigar Co. Inc., Richmond, Stany Zjednoczone Ameryki.

85408 2013 09 23 A. Wprowadzono zmianę siedziby uprawnionego przez wykreślenie wpisu: General Cigar Co. Inc., Richmond, Stany Zjednoczone Ameryki i dokonanie wpisu: General Cigar Co. Inc., Glen Allen, Stany Zjednoczone Ameryki.

85461 2013 09 23 A. Wprowadzono zmianę siedziby uprawnionego przez wykreślenie wpisu: General Cigar Co. Inc., Bloomfield, Stany Zjednoczone Ameryki i dokonanie wpisu: General Cigar Co. Inc., Nowy Jork, Stany Zjednoczone Ameryki.

85461 2013 09 23 A. Wprowadzono zmianę siedziby uprawnionego przez wykreślenie wpisu: General Cigar Co. Inc., Nowy Jork, Stany Zjednoczone Ameryki i dokonanie wpisu: General Cigar Co. Inc., Richmond, Stany Zjednoczone Ameryki.

85461 2013 09 23 A. Wprowadzono zmianę siedziby uprawnionego przez wykreślenie wpisu: General Cigar Co. Inc., Richmond, Stany Zjednoczone Ameryki i dokonanie wpisu: General Cigar Co. Inc., Glen Allen, Stany Zjednoczone Ameryki.

85484 2013 09 24 A. Wprowadzono zmianę siedziby uprawnionego przez wykreślenie wpisu: Conopco, Inc., Nowy Jork Stany Zjednoczone Ameryki i dokonanie wpisu: Conopco, Inc., New Jersey, Stany Zjednoczone Ameryki.

86499 2013 09 06 A. Wprowadzono zmianę nazwy uprawnionego przez wykreślenie wpisu: KOFOLA HOLDING A.S., Ostrava, Republika Czeska i dokonanie wpisu: Kofola ČeskoSlovensko a.s., Ostrava, Republika Czeska.

87984 2013 09 16 A. Wprowadzono zmianę uprawnionego przez wykreślenie wpisu: Pak Holding Anonim Sirketi, Istambuł, Turcja i dokonanie wpisu: Pak Gida Üretim ve Pazarlama Anonim Şirketi, Istambul, Turcja.

88469 2013 09 10 A. Wprowadzono zmianę uprawnionego przez wykreślenie wpisu: Metro-Goldwyn-Mayer Studios Inc., Los Angeles, Stany Zjednoczone Ameryki i dokonanie wpisu: Metro-Goldwyn-Mayer Studios Inc., Beverly Hills, Stany Zjednoczone Ameryki.

89335 2013 09 24 A. Wprowadzono zmianę nazwy uprawnionego przez wykreślenie wpisu: TECHMEX S.A., Bielsko-Biała, Polska i dokonanie wpisu: TECHMEX S.A. w upadłości likwidacyjnej, Bielsko-Biała, Polska.

90034 2013 09 11 A. Wprowadzono zmianę nazwy uprawnionego przez wykreślenie wpisu: Zespół Uzdrawisk Kłodzkich S.A., Polanica Zdrój, Polska i dokonanie wpisu: UZDROWISKA KŁODZKIE SPÓŁKA AKCYJNA – GRUPA PGU, Polanica-Zdrój, Polska 000288337.

90518 2013 09 06 A. Wprowadzono zmianę uprawnionego przez wykreślenie wpisu: Szkoła Języków i Zarządzania PROMAR INTERNATIONAL Rydzik Eugeniusz Józef, Rzeszów, Polska i dokonanie wpisu: Szkoła Języków i Zarządzania PROMAR-INTERNATIONAL Katarzyna Pytel, Rzeszów, Polska 016400840.

90519 2013 09 06 A. Wprowadzono zmianę uprawnionego przez wykreślenie wpisu: Szkoła Języków i Zarządzania PROMAR INTERNATIONAL Rydzik Eugeniusz Józef, Rzeszów, Polska i dokonanie wpisu: Szkoła Języków i Zarządzania PROMAR-INTERNATIONAL Katarzyna Pytel, Rzeszów, Polska 016400840.

91100 2013 09 04 A. Wprowadzono zmianę uprawnionego przez wykreślenie wpisu: Motor Tekstil Sanayi ve Ticaret Anonim Sirketi, Istambuł, Turcja i dokonanie wpisu: STD TEKSTİL LIMITED ŞIRKETI, Bakirköy – Istambul, Turcja.

92120 2013 09 12 A. Wprowadzono zmianę nazwy uprawnionego przez wykreślenie wpisu: Medagro International Sp. z o.o., Łazy, Polska 006726927 i dokonanie wpisu: ANGELINI PHARMA POLSKA SPÓŁKA Z OGRANICZONĄ ODPOWIEDZIALNOŚCIĄ, Łazy, Polska 006726927.

92133 2013 09 26 A. Wprowadzono zmianę uprawnionego przez wykreślenie wpisu: Przetwórstwo Owoców i Warzyw GO-

MAR Irena Górniak, Lipsko, Polska i dokonanie wpisu: GOMAR PIŃCZÓW SPÓŁKA Z OGRANICZONĄ ODPOWIEDZIALNOŚCIĄ SPÓŁKA KOMANDYTOWO-AKCYJNA, Pińczów, Polska.

92147 2013 09 24 A. Wprowadzono zmianę siedziby uprawnionego przez wykreślenie wpisu: Conopco, Inc., Nowy Jork Stany Zjednoczone Ameryki i dokonanie wpisu: Conopco, Inc., New Jersey, Stany Zjednoczone Ameryki.

92620 2013 09 12 A. Wprowadzono zmianę nazwy uprawnionego przez wykreślenie wpisu: Medagro International Sp. z o.o., Łazy, Polska 006726927 i dokonanie wpisu: ANGELINI PHARMA POLSKA SPÓŁKA Z OGRANICZONĄ ODPOWIEDZIALNOŚCIĄ, Łazy, Polska 006726927.

92753 2013 09 13 D. Dokonano wpisu: W dniu 24 lipca 2013 r. na podstawie postanowienia Sądu Rejonowego dla m.st. Warszawy w Warszawie Wydział XI Gospodarczy – Rejestru Zastawów (sygn. akt WA.XI.Ns.Rej.Za 8743/13/772) wpisano do Rejestru Zastawów pod pozycją 2363563 zastaw rejestrowy na prawie ochronnym udzielonym na znak towarowy R-92753 w celu zabezpieczenia wierzytelności przysługujących PKO Leasing Spółka Akcyjna z siedzibą w Łodzi wobec Wittchen Spółka Akcyjna z siedzibą w Kielinie”.

92754 2013 09 13 D. Dokonano wpisu: W dniu 24 lipca 2013 r. na podstawie postanowienia Sądu Rejonowego dla m.st. Warszawy w Warszawie Wydział XI Gospodarczy – Rejestru Zastawów (sygn.akt WA.XI.Ns.Rej.Za 8749/13/178) wpisano do Rejestru Zastawów pod pozycją 2363559 zastaw rejestrowy na prawie ochronnym udzielonym na znak towarowy R-92754 w celu zabezpieczenia wierzytelności przysługujących PKO Leasing Spółka Akcyjna z siedzibą w Łodzi wobec Wittchen Spółka Akcyjna z siedzibą w Kielinie”.

93096 2013 09 23 A. Wprowadzono zmianę uprawnionego przez wykreślenie wpisu: Scottish & Newcastle plc, Edynburg, Wielka Brytania i dokonanie wpisu: Scottish & Newcastle Limited, Edynburg, Wielka Brytania.

93629 2013 09 19 A. Wprowadzono zmianę nazwy uprawnionego przez wykreślenie wpisu: Bayer Schering Pharma AG, Berlin, Niemcy i dokonanie wpisu: Bayer Pharma AG, Berlin, Niemcy.

94767 2013 09 26 A. Wprowadzono zmianę siedziby uprawnionego przez wykreślenie wpisu: „KIEL-PAK” WIĘCEK EWA, WIĘCEK TADEUSZ SPÓŁKA JAWNA, Kielce, Polska i dokonanie wpisu: „KIEL-PAK” WIĘCEK EWA, WIĘCEK TADEUSZ SPÓŁKA JAWNA, Nowiny K/ /Kielc, Polska.

95311 2013 09 23 A. Wprowadzono zmianę uprawnionego przez wykreślenie wpisu: Pfeifer & Langen Kommanditgesellschaft, Kolonia, Niemcy i dokonanie wpisu: Pfeifer & Langen GmbH & Co. KG, Kolonia, Niemcy.

97392 2013 09 26 A. Wprowadzono zmianę uprawnionego przez wykreślenie wpisu: Przetwórstwo Owoców i Warzyw GOMAR Irena Górniak, Lipsko, Polska i dokonanie wpisu: GOMAR PIŃCZÓW SPÓŁKA Z OGRANICZONĄ ODPOWIEDZIALNOŚCIĄ SPÓŁKA KOMANDYTOWO-AKCYJNA, Pińczów, Polska.

97662 2013 09 24 A. Wprowadzono zmianę uprawnionego przez wykreślenie wpisu: Jutrzenka Colian Sp. z o.o., Opatówek, Polska 300446241 i dokonanie wpisu: PETRA SPÓŁKA Z OGRANICZONĄ ODPOWIEDZIALNOŚCIĄ SPÓŁKA KOMANDYTOWO-AKCYJNA, Opatówek, Polska 302332518.

97662 2013 09 24 A. Wprowadzono zmianę uprawnionego przez wykreślenie wpisu: PETRA SPÓŁKA Z OGRANICZONĄ ODPOWIEDZIALNOŚCIĄ SPÓŁKA KOMANDYTOWO-AKCYJNA, Opatówek, Polska 302332518 i dokonanie wpisu: CHOCI SPÓŁKA Z OGRANICZONĄ ODPOWIEDZIALNOŚCIĄ, Opatówek, Polska 302312800.

99173 2013 09 10 A. Wprowadzono zmianę nazwy uprawnionego przez wykreślenie wpisu: POLMOS TORUŃ Spółka Akcyjna, Toruń, Polska i dokonanie wpisu: POLMOS TORUŃ Spółka Akcyjna w upadłości likwidacyjnej, Toruń, Polska.

99173 2013 09 10 A. Wprowadzono zmianę nazwy uprawnionego przez wykreślenie wpisu: POLMOS TORUŃ Spółka Akcyjna w upadłości likwidacyjnej, Toruń, Polska i dokonanie wpisu: Przedsiębiorstwo Usługowo-Handlowe „CHEMIROL” Spółka z ograniczoną odpowiedzialnością, Mogilno, Polska.

99207 2013 09 25 A. Wprowadzono zmianę uprawnionego przez wykreślenie wpisu: Firma BALSAX Sprzęt Wędkarski-Łabowicz Edward, Kłodzko, Polska i dokonanie wpisu: Edward Łabowicz, Kłodzko, Polska.

99799 2013 09 25 A. Wprowadzono zmianę uprawnionego przez wykreślenie wpisu: Firma BALSAX Sprzęt Wędkarski-Łabowicz Edward, Kłodzko, Polska i dokonanie wpisu: Edward Łabowicz, Kłodzko, Polska.

101654 2013 09 06 D. Dokonano wpisu: W dniu 04 lipca 2013 r. na podstawie postanowienia Sądu Rejonowego dla m.st. Warszawy w Warszawie Wydział XI Gospodarczy – Rejestru Zastawów (sygn. akt WA.XI.Ns.Rej.Za 7859/13/529) wpisano do Rejestru Zastawów pod pozycją 2361110 zastaw rejestrowy na prawie ochronnym udzielonym na znak towarowy R-101654 w celu zabezpieczenia wierzytelności przysługujących BRE Bank Spółka Akcyjna z siedzibą w Warszawie wobec Gino Rossi Spółka Akcyjna z siedzibą w Słupsku”.

102893 2013 09 25 A. Wprowadzono zmianę uprawnionego przez wykreślenie wpisu: Łabowicz Edward Firma BALSAX Sprzęt Wędkarski, Kłodzko, Polska i dokonanie wpisu: Edward Łabowicz, Kłodzko, Polska.

108529 2013 09 24 A. Wprowadzono zmianę uprawnionego przez wykreślenie wpisu: Ziylan Ayakkabi Sanayi Ve Ticaret A.S., Istambuł, Turcja i dokonanie wpisu: POLARIS PAZARLAMA VE MÜMESSILLIK ANONIM SIRKETI, Istambuł, Turcja.

108543 2013 09 13 A. Wprowadzono zmianę uprawnionego przez wykreślenie wpisu: Rychlicki Mariusz, Rychlicka Mirosława HOBBIT S.C., Warszawa, Polska i dokonanie wpisu: HOBBIT MARIUSZ RYCHLICKI, Warszawa, Polska 142774177.

109494 2013 09 26 A. Wprowadzono zmianę siedziby uprawnionego przez wykreślenie wpisu: „KIEL-PAK” WIĘCEK EWA, WIĘCEK TADEUSZ SPÓŁKA JAWNA, Kielce, Polska i dokonanie wpisu: „KIEL-PAK” WIĘCEK EWA, WIĘCEK TADEUSZ SPÓŁKA JAWNA, Nowiny K/ /Kielc, Polska.

110096 2013 09 16 A. Wprowadzono zmianę uprawnionego przez wykreślenie wpisu: OFIC North America, Inc., Fredericksburg, Stany Zjednoczone Ameryki i dokonanie wpisu: Onduline, Levallois-Perret, Francja.

110131 2013 09 27 D. Dokonano wpisu: W dniu 26 sierpnia 2013 r. na podstawie postanowienia Sądu Rejonowego Poznań – Nowe Miasto i Wilda w Poznaniu Wydział VII Gospodarczy – Rejestru Zastawów (sygn.akt PO.VII.Ns.Rej.Za 5310/13/989) wpisano do Rejestru Zastawów pod pozycją 2367325 zastaw rejestrowy na prawie ochronnym udzielonym na znak towarowy R-110131 w celu zabezpieczenia wierzytelności przysługujących Deutsche Bank AG, London Branch z siedzibą w Londynie, Wielka Brytania wobec CEDC International Sp. z o.o. z siedzibą w Obornikach Wielkopolskich”.

110754 2013 09 06 A. Wprowadzono zmianę uprawnionego przez wykreślenie wpisu: „MPM PRODUCT” Sp. z o.o., Milanówek, Polska i dokonanie wpisu: MPM AGD SPÓŁKA AKCYJNA, Milanówek, Polska 145840911.

110911 2013 09 06 A. Wprowadzono zmianę uprawnionego przez wykreślenie wpisu: „MPM PRODUCT” Sp. z o.o., Milanówek, Polska i dokonanie wpisu: MPM AGD SPÓŁKA AKCYJNA, Milanówek, Polska 145840911.

111057 2013 09 12 A. Wprowadzono zmianę nazwy uprawnionego przez wykreślenie wpisu: Medagro International Sp. z o.o., Łazy, Polska 006726927 i dokonanie wpisu: ANGELINI PHARMA

POLSKA SPÓŁKA Z OGRANICZONĄ ODPOWIEDZIALNOŚCIĄ, Łazy, Polska 006726927.

111138 2013 09 06 A. Wprowadzono zmianę uprawnionego przez wykreślenie wpisu: „MPM PRODUCT” Sp. z o.o., Milanówek, Polska i dokonanie wpisu: MPM AGD SPÓŁKA AKCYJNA, Milanówek, Polska 145840911.

111589 2013 09 26 A. Wprowadzono zmianę uprawnionego przez wykreślenie wpisu: Business Consulting Center Spółka z o.o., Złotniki, Polska 630353110 i dokonanie wpisu: BCC IP SPÓŁKA Z OGRANICZONĄ ODPOWIEDZIALNOŚCIĄ, Złotniki, Polska.

112073 2013 09 18 A. Wprowadzono zmianę uprawnionego przez wykreślenie wpisu: Nike Global Services Pte, Ltd., Singapur, Singapur i dokonanie wpisu: Iconix Luxembourg Holdings SARI, Luxembourg, Luksemburg.

112074 2013 09 19 A. Wprowadzono zmianę uprawnionego przez wykreślenie wpisu: Nike Global Services Pte, Ltd., Singapur, Singapur i dokonanie wpisu: Iconix Luxembourg Holdings SARI, Luxembourg, Luksemburg.

112075 2013 09 19 A. Wprowadzono zmianę uprawnionego przez wykreślenie wpisu: Nike Global Services Pte, Ltd., Singapur, Singapur i dokonanie wpisu: Iconix Luxembourg Holdings SARI, Luxembourg, Luksemburg.

114259 2013 09 16 A. Wprowadzono zmianę zmiany uprawnionego przez wykreślenie wpisu: Reflexite Corporation, Avon, Stany Zjednoczone Ameryki i dokonanie wpisu: ORAFOL AMERICAS INC., Avon, Stany Zjednoczone Ameryki.

114734 2013 09 16 A. Wprowadzono zmianę zmiany uprawnionego przez wykreślenie wpisu: Reflexite Corporation, Avon, Stany Zjednoczone Ameryki i dokonanie wpisu: ORAFOL AMERICAS INC., Avon, Stany Zjednoczone Ameryki.

115387 2013 09 16 A. Wprowadzono zmianę uprawnionego przez wykreślenie wpisu: Parker Pen Products, New Haven, Wielka Brytania i dokonanie wpisu: Europe Brands S.?.r.l., Luksemburg, Luksemburg.

115388 2013 09 10 A. Wprowadzono zmianę uprawnionego przez wykreślenie wpisu: Parker Pen Products, New Haven, Wielka Brytania i dokonanie wpisu: Europe Brands S.?.r.l., Luksemburg, Luksemburg.

115389 2013 09 10 A. Wprowadzono zmianę uprawnionego przez wykreślenie wpisu: Parker Pen Products, New Haven, Wielka Brytania i dokonanie wpisu: Europe Brands S.?.r.l., Luksemburg, Luksemburg.

116234 2013 09 19 A. Wprowadzono zmianę uprawnionego przez wykreślenie wpisu: Directed Electronics, Inc., Vista, Stany Zjednoczone Ameryki i dokonanie wpisu: DEI DEADQUARTERS, INC., Vista, Stany Zjednoczone Ameryki.

119154 2013 09 26 A. Wprowadzono zmianę uprawnionego przez wykreślenie wpisu: Przetwórstwo Owoców i Warzyw GOMAR Irena Górniak, Lipsko, Polska i dokonanie wpisu: GOMAR PIŃCZÓW SPÓŁKA Z OGRANICZONĄ ODPOWIEDZIALNOŚCIĄ SPÓŁKA KOMANDYTOWO-AKCYJNA, Pińczów, Polska.

119212 2013 09 27 D. Dokonano wpisu: W dniu 26 sierpnia 2013 r. na podstawie postanowienia Sądu Rejonowego Poznań – Nowe Miasto i Wilda w Poznaniu Wydział VII Gospodarczy – Rejestru Zastawów (sygn.akt PO.VII.Ns.Rej.Za 5271/13/215) wpisano do Rejestru Zastawów pod pozycją 2367266 zastaw rejestrowy na prawie ochronnym udzielonym na znak towarowy R-119212 w celu zabezpieczenia wierzytelności przysługujących Deutsche Bank AG, London Branch z siedzibą w Londynie, Wielka Brytania wobec CEDC International Sp. z o.o. z siedzibą w Obornikach Wielkopolskich”.

119294 2013 09 16 A. Wprowadzono zmianę uprawnionego przez wykreślenie wpisu: Br?ste A/S, Lyngby, Dania i dokonanie wpisu: AZELIS DENMARK A/S, Kongens Lyngby, Dania.

119721 2013 09 19 A. Wprowadzono zmianę uprawnionego przez wykreślenie wpisu: Teijin Pharma Limited, Tokio, Japonia i dokonanie wpisu: TEIJIN KABUSHIKI KAISHA (Teijin Limited), Osaka, Japonia.

120133 2013 09 05 D. Dokonano wpisu: W dniu 19 lipca 2013 r. na podstawie postanowienia Sądu Rejonowego Katowice-Wschód w Katowicach Wydział IX Gospodarczy – Rejestru Zastawów (sygn. akt KA.IX.Ns.Rej.Za 4579/13/655) wpisano do Rejestru Zastawów pod pozycją 2363082 zastaw rejestrowy na prawie ochronnym udzielonym na znak towarowy R-120133 w celu zabezpieczenia wierzytelności przysługujących spółce Česká Spořitelna A.S. z siedzibą w Pradze, Czechy wobec „Fortuna Online Zakłady Bukmacherskie” Spółka z ograniczoną odpowiedzialnością z siedzibą w Cieszynie”.

120134 2013 09 05 D. Dokonano wpisu: W dniu 25 lipca 2013 r. na podstawie postanowienia Sądu Rejonowego Katowice-Wschód w Katowicach Wydział IX Gospodarczy – Rejestru Zastawów (sygn. akt KA.IX.Ns.Rej.Za 4574/13/650) wpisano do Rejestru Zastawów pod pozycją 2363986 zastaw rejestrowy na prawie ochronnym udzielonym na znak towarowy R-120134 w celu zabezpieczenia wierzytelności przysługujących spółce Česká Spořitelna A.S. z siedzibą w Pradze, Czechy wobec „Fortuna Online Zakłady Bukmacherskie” Spółka z ograniczoną odpowiedzialnością z siedzibą w Cieszynie”.

120617 2013 09 20 A. Wprowadzono zmianę nazwy uprawnionego przez wykreślenie wpisu: Shin Nippon Seitetsu Kabushiki Kaisha (Nippon Steel Corporation), Tokio, Japonia i dokonanie wpisu: NIPPON STEEL & SUMITOMO METAL CORPORATION, Tokio, Japonia.

121148 2013 09 06 A. Wprowadzono zmianę siedziby uprawnionego przez wykreślenie wpisu: „MOLTON STYL” Sp. z o.o., Brwinów, Polska 141088089 i dokonanie wpisu: „MOLTON STYL” SPÓŁKA Z OGRANICZONĄ ODPOWIEDZIALNOŚCIĄ, Janki, Polska 141088089.

123585 2013 09 18 A. Wprowadzono zmianę uprawnionego przez wykreślenie wpisu: ZAKŁADY MIĘSNE SILESIA SPÓŁKA AKCYJNA, Katowice, Polska 080287781 i dokonanie wpisu: SILESIA DANIA GOTOWE SPÓŁKA Z OGRANICZONĄ ODPOWIEDZIALNOŚCIĄ, Sosnowiec, Polska 021288401

123979 2013 09 19 A. Wprowadzono zmianę uprawnionego przez wykreślenie wpisu: jbs undert?jet a/s, Herning, Dania i dokonanie wpisu: JBS TEXTILE GROUP A/S, Herning, Dania.

124114 2013 09 06 A. Wprowadzono zmianę uprawnionego przez wykreślenie wpisu: „MPM PRODUCT” Sp. z o.o., Milanówek, Polska i dokonanie wpisu: MPM AGD SPÓŁKA AKCYJNA, Milanówek, Polska 145840911.

124364 2013 09 06 A. Wprowadzono zmianę nazwy uprawnionego przez wykreślenie wpisu: Newsweek, Inc., Nowy Jork, Stany Zjednoczone Ameryki i dokonanie wpisu: Harman Newsweek LLC, Nowy Jork, Stany Zjednoczone Ameryki.

124364 2013 09 06 A. Wprowadzono zmianę nazwy uprawnionego przez wykreślenie wpisu: Harman Newsweek, LLC, Nowy Jork, Stany Zjednoczone Ameryki i dokonanie wpisu: Newsweek/Daily Beast Company LLC, Nowy Jork, Stany Zjednoczone Ameryki.

124364 2013 09 06 A. Wprowadzono zmianę uprawnionego przez wykreślenie wpisu: Newsweek/Daily Beast Company LLC, Nowy Jork, Stany Zjednoczone Ameryki i dokonanie wpisu: RINGIER AXEL SPRINGER POLSKA SPÓŁKA Z OGRANICZONĄ ODPOWIEDZIALNOŚCIĄ, Warszawa, Polska 010687650.

124364 2013 09 06 D. Dokonano wpisu: „Na mocy umowy z dnia 29 czerwca 2001 r. udzielono pełnej i wyłącznej licencji na używanie znaku towarowego przez podmiot: Ringier Axel Springer Polska Sp. z o.o., Warszawa, Polska przez czas określony, tj. na czas obowiązywania Umowy Wydawniczej, która wygaśnie auto-

matycznie z chwilą wypowiedzenia Umowy Wydawniczej z jakiegokolwiek powodu zgodnie z jej warunkami (Artykuł III. Umowy licencyjnej z 29 czerwca 2001)".

124865 2013 09 12 A. Wprowadzono zmianę nazwy uprawnionego przez wykreślenie wpisu: Stowarzyszenie KORPO-TAXI, Warszawa, Polska i dokonanie wpisu: Stowarzyszenie „KORPORACJA-TAXI” w likwidacji, Warszawa, Polska 011518808.

124865 2013 09 12 A. Wprowadzono zmianę nazwy uprawnionego przez wykreślenie wpisu: Stowarzyszenie „KORPORACJA-TAXI” w likwidacji, Warszawa, Polska 011518808 i dokonanie wpisu: Michał Więckowski KORPO-TAXI, Warszawa, Polska 011793012.

125028 2013 09 12 A. Wprowadzono zmianę nazwy uprawnionego przez wykreślenie wpisu: Medagro International Sp. z o.o., Łazy, Polska 006726927 i dokonanie wpisu: ANGELINI PHARMA POLSKA SPÓŁKA Z OGRANICZONĄ ODPOWIEDZIALNOŚCIĄ, Łazy, Polska 006726927.

125029 2013 09 12 A. Wprowadzono zmianę nazwy uprawnionego przez wykreślenie wpisu: Medagro International Sp. z o.o., Łazy, Polska 006726927 i dokonanie wpisu: ANGELINI PHARMA POLSKA SPÓŁKA Z OGRANICZONĄ ODPOWIEDZIALNOŚCIĄ, Łazy, Polska 006726927.

125102 2013 09 25 A. Wprowadzono zmianę nazwy uprawnionego przez wykreślenie wpisu: „Ericpol Telecom” Spółka z o.o., Łódź, Polska 470541772 i dokonanie wpisu: ERICPOL SPÓŁKA Z OGRANICZONĄ ODPOWIEDZIALNOŚCIĄ, Łódź, Polska 470541772.

125542 2013 09 27 D. Dokonano wpisu: W dniu 26 sierpnia 2013 r. na podstawie postanowienia Sądu Rejonowego Poznań – Nowe Miasto i Wilda w Poznaniu Wydział VII Gospodarczy – Rejestru Zastawów (sygn.akt PO.VII.Ns.Rej.Za 5301/13/069) wpisano do Rejestru Zastawów pod pozycją 2367329 zastaw rejestrowy na prawie ochronnym udzielonym na znak towarowy R-125542 w celu zabezpieczenia wierzytelności przysługujących Deutsche Bank AG, London Branch z siedzibą w Londynie, Wielka Brytania wobec CEDC International Sp. z o.o. z siedzibą w Obornikach Wielkopolskich".

125542 2013 09 27 D. Dokonano wpisu: W dniu 26 sierpnia 2013 r. na podstawie postanowienia Sądu Rejonowego Poznań – Nowe Miasto i Wilda w Poznaniu Wydział VII Gospodarczy – Rejestru Zastawów (sygn.akt PO.VII.Ns.Rej.Za 5301/13/069) wpisano do Rejestru Zastawów pod pozycją 2367329 zastaw rejestrowy na prawie ochronnym udzielonym na znak towarowy R-125542 w celu zabezpieczenia wierzytelności przysługujących Deutsche Bank AG, London Branch z siedzibą w Londynie, Wielka Brytania wobec CEDC International Sp. z o.o. z siedzibą w Obornikach Wielkopolskich".

125911 2013 09 27 D. Dokonano wpisu: W dniu 26 sierpnia 2013 r. na podstawie postanowienia Sądu Rejonowego Poznań – Nowe Miasto i Wilda w Poznaniu Wydział VII Gospodarczy – Rejestru Zastawów (sygn.akt PO.VII.Ns.Rej.Za 5347/13/759) wpisano do Rejestru Zastawów pod pozycją 2367331 zastaw rejestrowy na prawie ochronnym udzielonym na znak towarowy R-125911 w celu zabezpieczenia wierzytelności przysługujących Deutsche Bank AG, London Branch z siedzibą w Londynie, Wielka Brytania wobec CEDC International Sp. z o.o. z siedzibą w Obornikach Wielkopolskich".

125911 2013 09 27 D. Dokonano wpisu: W dniu 26 sierpnia 2013 r. na podstawie postanowienia Sądu Rejonowego Poznań – Nowe Miasto i Wilda w Poznaniu Wydział VII Gospodarczy – Rejestru Zastawów (sygn.akt PO.VII.Ns.Rej.Za 5344/13/556) wpisano do Rejestru Zastawów pod pozycją 2367318 zastaw rejestrowy na prawie ochronnym udzielonym na znak towarowy R-125911 w celu zabezpieczenia wierzytelności przysługujących Deutsche Bank AG, London Branch z siedzibą w Londynie, Wielka Brytania wobec CEDC International Sp. z o.o. z siedzibą w Obornikach Wielkopolskich".

126873 2013 09 16 A. Wprowadzono zmianę nazwy uprawnionego przez wykreślenie wpisu: PRESSPUBLICA Spółka z o.o., Warszawa, Polska i dokonanie wpisu: GREMI MEDIA SPÓŁKA Z OGRANICZONĄ ODPOWIEDZIALNOŚCIĄ, Warszawa, Polska.

126941 2013 09 05 A. Wprowadzono zmianę uprawnionego przez wykreślenie wpisu: Jutrzenka Colian Sp. z o.o., Opatówek, Polska i dokonanie wpisu: PETRA SPÓŁKA Z OGRANICZONĄ ODPOWIEDZIALNOŚCIĄ SPÓŁKA KOMANDYTOWO-AKCYJNA, Opatówek, Polska 302332518.

126941 2013 09 05 A. Wprowadzono zmianę uprawnionego przez wykreślenie wpisu: PETRA SPÓŁKA Z OGRANICZONĄ ODPOWIEDZIALNOŚCIĄ SPÓŁKA KOMANDYTOWO-AKCYJNA, Opatówek, Polska 302332518 i dokonanie wpisu: CHOCI SPÓŁKA Z OGRANICZONĄ ODPOWIEDZIALNOŚCIĄ, Opatówek, Polska 302312800.

127366 2013 09 10 A. Wprowadzono zmianę uprawnionego przez wykreślenie wpisu: Pfizer Products Inc. (a Connecticut Corporation), Groton, Stany Zjednoczone Ameryki i dokonanie wpisu: PAH USA 15 LLC, Nowy Jork, Stany Zjednoczone Ameryki.

127366 2013 09 10 A. Wprowadzono zmianę uprawnionego przez wykreślenie wpisu: PAH USA 15 LLC, Nowy Jork, Stany Zjednoczone Ameryki i dokonanie wpisu: ZOETIS P LLC, Florham Park, Stany Zjednoczone Ameryki.

127756 2013 09 04 A. Wprowadzono zmianę uprawnionego przez wykreślenie wpisu: Motor Tekstil Sanayi ve Ticaret Anonim Sirketi, Tomkapi-Malteoe/Istambuł, Turcja i dokonanie wpisu: STD TEKSTIL LIMITED ŞİRKETİ, Bakirköy – Istambuł, Turcja.

130784 2013 09 26 A. Wprowadzono zmianę siedziby uprawnionego przez wykreślenie wpisu: NOVAMED Spółka z o.o., Zgierz, Polska 470974353 i dokonanie wpisu: NOVAMED Spółka z o.o., Łódź, Polska.

130950 2013 09 10 A. Wprowadzono zmianę uprawnionego przez wykreślenie wpisu: Parker Pen Products, New Haven, Wielka Brytania i dokonanie wpisu: Europe Brands S.?.r.l., Luksemburg, Luksemburg.

131371 2013 09 10 A. Wprowadzono zmianę uprawnionego przez wykreślenie wpisu: Parker Pen Products, New Haven, Wielka Brytania i dokonanie wpisu: Europe Brands S.?.r.l., Luksemburg, Luksemburg.

131372 2013 09 10 A. Wprowadzono zmianę uprawnionego przez wykreślenie wpisu: Parker Pen Products, New Haven, Wielka Brytania i dokonanie wpisu: Europe Brands S.?.r.l., Luksemburg, Luksemburg.

131392 2013 09 26 A. Wprowadzono zmianę siedziby uprawnionego przez wykreślenie wpisu: NOVAMED Spółka z o.o., Zgierz, Polska 470974353 i dokonanie wpisu: NOVAMED Spółka z o.o., Łódź, Polska.

136701 2013 09 18 A. Wprowadzono zmianę uprawnionego przez wykreślenie wpisu: Iron Mountain Polska Sp. z o.o., Reguły, Polska i dokonanie wpisu: „AIG/LINCOLN POLSKA” SPÓŁKA Z OGRANICZONĄ ODPOWIEDZIALNOŚCIĄ, Warszawa, Polska 012455435.

137439 2013 09 26 A. Wprowadzono zmianę uprawnionego przez wykreślenie wpisu: Zelmer Spółka Akcyjna, 35-016 Rzeszów ul. Hoffmanowej 19, Polska 000034648 i dokonanie wpisu: ZELMER MARKET SPÓŁKA Z OGRANICZONĄ ODPOWIEDZIALNOŚCIĄ, Rzeszów, Polska.

137951 2013 09 16 A. Wprowadzono zmianę nazwy uprawnionego przez wykreślenie wpisu: Pfizer Animal Health SA, 1, Rue Laid Burniat, Louvain-la-Neuve, Belgia i dokonanie wpisu: Zoetis Belgium S.A., Louvain-la-Neuve, Belgia.

138286 2013 09 25 A. Wprowadzono zmianę uprawnionego przez wykreślenie wpisu: Łabowicz Edward Przedsiębiorstwo Prywatne „BALSAX” Sprzęt Wędkarski, 57-300 Kłodzko ul. Wyspiańskiego 65, Polska i dokonanie wpisu: Edward Łabowicz, Kłodzko, Polska.

138287 2013 09 25 A. Wprowadzono zmianę uprawnionego przez wykreślenie wpisu: Łabowicz Edward Przedsiębiorstwo Prywatne „BALSAX” Sprzęt Wędkarski, 57-300 Kłodzko ul. Wypiańskiego 65, Polska 005812168 i dokonanie wpisu: Edward Łabowicz, Kłodzko, Polska.

138334 2013 09 25 A. Wprowadzono zmianę uprawnionego przez wykreślenie wpisu: Łabowicz Edward Przedsiębiorstwo Prywatne „BALSAX” Sprzęt Wędkarski, 57-300 Kłodzko ul. Wypiańskiego 65, Polska 005812168 i dokonanie wpisu: Edward Łabowicz, Kłodzko, Polska.

138784 2013 09 25 A. Wprowadzono zmianę nazwy uprawnionego przez wykreślenie wpisu: Uzdrowisko Cieplice Sp. z o.o., Jelenia Góra, Polska 230827744 i dokonanie wpisu: UZDROWISKO CIEPLICE SPÓŁKA Z OGRANICZONĄ ODPOWIEDZIALNOŚCIĄ – GRUPA PGU, Jelenia Góra, Polska 230827744.

139301 2013 09 25 A. Wprowadzono zmianę uprawnionego przez wykreślenie wpisu: Łabowicz Edward Przedsiębiorstwo Prywatne „BALSAX” Sprzęt Wędkarski, 57-300 Kłodzko ul. Wypiańskiego 65, Polska i dokonanie wpisu: Edward Łabowicz, Kłodzko, Polska.

139436 2013 09 06 A. Wprowadzono zmianę uprawnionego przez wykreślenie wpisu: MPM PRODUCT Spółka z o.o., 05-822 Milanówek ul. Brzozowa 3, Polska i dokonanie wpisu: MPM HOTELE SPA SPÓŁKA Z OGRANICZONĄ ODPOWIEDZIALNOŚCIĄ, Milanówek, Polska 016865236.

140162 2013 09 18 A. Wprowadzono zmianę uprawnionego przez wykreślenie wpisu: DELIC-POL SA, Kamyk, Polska 151544332 i dokonanie wpisu: DELICPOL SPÓŁKA Z OGRANICZONĄ ODPOWIEDZIALNOŚCIĄ, Kamyk, Polska 145871113.

141025 2013 09 23 F. Dokonano wpisu: „W dniu 28 maja 2013 r. do Urzędu Patentowego RP wpłynął wniosek o wykonanie w rejestrze wpisu informacji o zajęciu prawa ochronnego na przedmiotowy znak towarowy” (Sygn.post.egz. KM 985/13).

142280 2013 09 13 D. Dokonano wpisu: W dniu 24 lipca 2013 r. na podstawie postanowienia Sądu Rejonowego dla m.st. Warszawy w Warszawie Wydział XI Gospodarczy – Rejestru Zastawów (sygn.akt WA.XI.Ns.Rej.Za 8747/13/376) wpisano do Rejestru Zastawów pod pozycją 2363555 zastaw rejestrowy na prawie ochronnym udzielonym na znak towarowy R-142280 w celu zabezpieczenia wierzytelności przysługujących PKO Leasing Spółka Akcyjna z siedzibą w Łodzi wobec Wittchen Spółka Akcyjna z siedzibą w Kiełpinie”.

143292 2013 09 27 D. Dokonano wpisu: W dniu 26 sierpnia 2013 r. na podstawie postanowienia Sądu Rejonowego Poznań – Nowe Miasto i Wilda w Poznaniu Wydział VII Gospodarczy – Rejestru Zastawów (sygn.akt PO.VII.Ns.Rej.Za 5382/13/937) wpisano do Rejestru Zastawów pod pozycją 2367327 zastaw rejestrowy na prawie ochronnym udzielonym na znak towarowy R-143292 w celu zabezpieczenia wierzytelności przysługujących Deutsche Bank AG, London Branch z siedzibą w Londynie, Wielka Brytania wobec CEDC International Sp. z o.o. z siedzibą w Obornikach Wielkopolskich”.

143342 2013 09 24 A. Wprowadzono zmianę uprawnionego przez wykreślenie wpisu: ULRICH POLSKA SPÓŁKA Z OGRANICZONĄ ODPOWIEDZIALNOŚCIĄ, Warszawa, Polska i dokonanie wpisu: ULRICH EUROPA SPÓŁKA Z OGRANICZONĄ ODPOWIEDZIALNOŚCIĄ, Warszawa, Polska.

145031 2013 09 10 A. Wprowadzono zmianę uprawnionego przez wykreślenie wpisu: Pfizer Products Inc. (a Connecticut Corporation), Eastern Point Road Groton Connecticut 06340, Stany Zjednoczone Ameryki i dokonanie wpisu: PAH USA 15 LLC, Nowy Jork, Stany Zjednoczone Ameryki.

145031 2013 09 10 A. Wprowadzono zmianę uprawnionego przez wykreślenie wpisu: PAH USA 15 LLC, Nowy Jork, Stany Zjed-

noczone Ameryki i dokonanie wpisu: ZOETIS P LLC, Florham Park, Stany Zjednoczone Ameryki.

145873 2013 09 27 D. Dokonano wpisu: W dniu 26 sierpnia 2013 r. na podstawie postanowienia Sądu Rejonowego Poznań – Nowe Miasto i Wilda w Poznaniu Wydział VII Gospodarczy – Rejestru Zastawów (sygn.akt PO.VII.Ns.Rej.Za 5263/13/696) wpisano do Rejestru Zastawów pod pozycją 2367263 zastaw rejestrowy na prawie ochronnym udzielonym na znak towarowy R-145873 w celu zabezpieczenia wierzytelności przysługujących Deutsche Bank AG, London Branch z siedzibą w Londynie, Wielka Brytania wobec CEDC International Sp. z o.o. z siedzibą w Obornikach Wielkopolskich”.

145873 2013 09 27 D. Dokonano wpisu: W dniu 26 sierpnia 2013 r. na podstawie postanowienia Sądu Rejonowego Poznań – Nowe Miasto i Wilda w Poznaniu Wydział VII Gospodarczy – Rejestru Zastawów (sygn.akt PO.VII.Ns.Rej.Za 5258/13/380) wpisano do Rejestru Zastawów pod pozycją 2367319 zastaw rejestrowy na prawie ochronnym udzielonym na znak towarowy R-145873 w celu zabezpieczenia wierzytelności przysługujących Deutsche Bank AG, London Branch z siedzibą w Londynie, Wielka Brytania wobec CEDC International Sp. z o.o. z siedzibą w Obornikach Wielkopolskich”.

145994 2013 09 25 A. Wprowadzono zmianę uprawnionego przez wykreślenie wpisu: AGA Spółka Cywilna Anna Gabrysiak, Agnieszka Gabrysiak, Łódź, Polska i dokonanie wpisu: AGA ANNA I JERZY GABRYSIAK SPÓŁKA JAWNA, Łódź, Polska 470634456.

148091 2013 09 16 A. Wprowadzono zmianę uprawnionego przez wykreślenie wpisu: BAKALLAND BRANDS Spółka z ograniczoną odpowiedzialnością, Warszawa, Polska i dokonanie wpisu: BAKALLAND 1 SPÓŁKA Z OGRANICZONĄ ODPOWIEDZIALNOŚCIĄ SPÓŁKA KOMANDYTOWA, Warszawa, Polska.

148637 2013 09 12 A.E. Wprowadzono zmianę przez wykreślenie wpisu: AFLOFARM Fabryka Leków Spółka z ograniczoną odpowiedzialnością, Ksawerów, Polska 472279864 AFLOFARM Farmacja Polska Spółka z ograniczoną odpowiedzialnością, Pabianice, Polska 472871255 i dokonanie wpisu: AFLOFARM Farmacja Polska Spółka z ograniczoną odpowiedzialnością, Pabianice, Polska 472871255 oraz w rubryce E wykreślić wpis: „Na podstawie Regulaminu z dnia 19 listopada 2010 r. ustanowiono wspólne prawo ochronne”.

149084 2013 09 12 A.E. Wprowadzono zmianę przez wykreślenie wpisu: AFLOFARM Fabryka Leków Spółka z ograniczoną odpowiedzialnością, Ksawerów, Polska 472279864 AFLOFARM Farmacja Polska Spółka z ograniczoną odpowiedzialnością, Pabianice, Polska 472871255 i dokonanie wpisu: AFLOFARM Farmacja Polska Spółka z ograniczoną odpowiedzialnością, Pabianice, Polska 472871255 oraz w rubryce E wykreślić wpis: „Na podstawie Regulaminu z dnia 19 listopada 2010 r. ustanowiono wspólne prawo ochronne”.

149276 2013 09 06 A. Wprowadzono zmianę uprawnionego przez wykreślenie wpisu: „MPM PRODUCT” Spółka z o.o., 05-822 Milanówek ul. Brzozowa 3, Polska i dokonanie wpisu: MPM AGD SPÓŁKA AKCYJNA, Milanówek, Polska 145840911.

151731 2013 09 03 A. Wprowadzono zmianę uprawnionego przez wykreślenie wpisu: P.H.P.U. „BI-KOR” – Elżbieta Korbutt, 80-363 Gdańsk ul. Piastowska 83, Polska 190338792 Małgorzata Wedekind, 80-332 Gdańsk ul. Piastowska 52, Polska 101308899 i dokonanie wpisu: BIKOR ELŻBIETA KORBUTT, Gdańsk, Polska Małgorzata Wodekind, Gdańsk, Polska 101308899.

152265 2013 09 26 A. Wprowadzono zmianę uprawnionego przez wykreślenie wpisu: Business Consulting Center Spółka z o.o., Złotniki, Polska i dokonanie wpisu: BCC IP SPÓŁKA Z OGRANICZONĄ ODPOWIEDZIALNOŚCIĄ, Złotniki, Polska.

152337 2013 09 12 A. Wprowadzono zmianę nazwy uprawnionego przez wykreślenie wpisu: Medagro International Sp. z o.o., Łazy, Polska 006726927 i dokonanie wpisu: ANGELINI PHARMA POLSKA SPÓŁKA Z OGRANICZONĄ ODPOWIEDZIALNOŚCIĄ, Łazy, Polska 006726927.

152338 2013 09 12 A. Wprowadzono zmianę nazwy uprawnionego przez wykreślenie wpisu: Medagro International Sp. z o.o., Łazy, Polska i dokonanie wpisu: ANGELINI PHARMA POLSKA SPÓŁKA Z OGRANICZONĄ ODPOWIEDZIALNOŚCIĄ, Łazy, Polska 006726927.

152339 2013 09 12 A. Wprowadzono zmianę nazwy uprawnionego przez wykreślenie wpisu: Medagro International Sp. z o.o., Łazy, Polska 006726927 i dokonanie wpisu: ANGELINI PHARMA POLSKA SPÓŁKA Z OGRANICZONĄ ODPOWIEDZIALNOŚCIĄ, Łazy, Polska 006726927.

152340 2013 09 12 A. Wprowadzono zmianę nazwy uprawnionego przez wykreślenie wpisu: Medagro International Sp. z o.o., Łazy, Polska 006726927 i dokonanie wpisu: ANGELINI PHARMA POLSKA SPÓŁKA Z OGRANICZONĄ ODPOWIEDZIALNOŚCIĄ, Łazy, Polska 006726927.

152372 2013 09 11 A. Wprowadzono zmianę siedziby uprawnionego przez wykreślenie wpisu: Zakłady Przemysłu Cukierniczego „MIESZKO” Spółka Akcyjna, 47-400 Racibórz ul. Starowiejska 75, Polska 273243857 i dokonanie wpisu: ZAKŁADY PRZEMYSŁU CUKIERNICZEGO „MIESZKO” SPÓŁKA AKCYJNA, Warszawa, Polska 273243857.

153701 2013 09 26 A. Wprowadzono zmianę uprawnionego przez wykreślenie wpisu: ZELMER Spółka Akcyjna, 35-016 Rzeszów ul. Hoffmanowej 19, Polska i dokonanie wpisu: ZELMER MARKET SPÓŁKA Z OGRANICZONĄ ODPOWIEDZIALNOŚCIĄ, Rzeszów, Polska.

154123 2013 09 10 D. Dokonano wpisu: W dniu 18 czerwca 2013 r. na podstawie postanowienia Sądu Rejonowego Poznań – Nowe Miasto i Wilda w Poznaniu Wydział VII Gospodarczy – Rejestru Zastawów (sygn.akt PO.VII.Ns.Rej.Za 2922/13/505) wpisano do Rejestru Zastawów pod pozycją 2358835 zastaw rejestrowy na prawie ochronnym udzielonym na znak towarowy R-154123 w celu zabezpieczenia wierzytelności przysługujących Wilmington Trust (London) Limited z siedzibą w Londynie, Wielka Brytania wobec Sanitec Oyj z siedzibą w Helsinkach, Finlandia”.

155739 2013 09 10 A. Wprowadzono zmianę uprawnionego przez wykreślenie wpisu: Pfizer Products Inc., Eastern Point Road Groton Connecticut 06340, Stany Zjednoczone Ameryki i dokonanie wpisu: PAH USA 15 LLC, Nowy Jork, Stany Zjednoczone Ameryki.

155739 2013 09 10 A. Wprowadzono zmianę uprawnionego przez wykreślenie wpisu: PAH USA 15 LLC, Nowy Jork, Stany Zjednoczone Ameryki i dokonanie wpisu: ZOETIS P LLC, Florham Park, Stany Zjednoczone Ameryki.

155803 2013 09 25 A. Wprowadzono zmianę uprawnionego przez wykreślenie wpisu: „BALSAX” Edward Łabowicz, 57-300 Kłodzko ul. Wyspiańskiego 65, Polska i dokonanie wpisu: Edward Łabowicz, Kłodzko, Polska.

156183 2013 09 25 A. Wprowadzono zmianę uprawnionego przez wykreślenie wpisu: „BALSAX” Edward Łabowicz, 57-300 Kłodzko ul. Wyspiańskiego 65, Polska i dokonanie wpisu: Edward Łabowicz, Kłodzko, Polska.

156185 2013 09 25 A. Wprowadzono zmianę uprawnionego przez wykreślenie wpisu: „BALSAX” Edward Łabowicz, 57-300 Kłodzko ul. Wyspiańskiego 65, Polska i dokonanie wpisu: Edward Łabowicz, Kłodzko, Polska.

156383 2013 09 23 F. Dokonano wpisu: „W dniu 28 maja 2013 r. do Urzędu Patentowego RP wpłynął wniosek o wykonanie w rejestrze wpisu informacji o zajęciu prawa ochronnego na przedmiotowy znak towarowy” (Sygn.post.egz. KM 985/13).

156719 2013 09 16 A. Wprowadzono zmianę nazwy uprawnionego przez wykreślenie wpisu: PRESSPUBLICA Spółka z o.o., 02-015 Warszawa Plac Starynkiewicza 7, Polska i dokonanie wpisu: GREMI MEDIA SPÓŁKA Z OGRANICZONĄ ODPOWIEDZIALNOŚCIĄ, Warszawa, Polska.

157530 2013 09 19 A. Wprowadzono zmianę siedziby uprawnionego przez wykreślenie wpisu: SAAB AUTOMOBILE AB, Box 1545 401 50 Göteborg, Szwecja i dokonanie wpisu: SAAB AUTOMOBILE AB, Trollhättan, Szwecja.

157530 2013 09 19 A. Wprowadzono zmianę siedziby uprawnionego przez wykreślenie wpisu: SAAB AUTOMOBILE AB, Box 1545 401 50 Göteborg, Szwecja i dokonanie wpisu: SAAB AUTOMOBILE AB, Trollhättan, Szwecja.

158825 2013 09 26 A. Wprowadzono zmianę uprawnionego przez wykreślenie wpisu: Przetwórstwo Owoców i Warzyw „GOMAR” Irena Górniak, Lipsko, Polska i dokonanie wpisu: GOMAR PIŃCZÓW SPÓŁKA Z OGRANICZONĄ ODPOWIEDZIALNOŚCIĄ SPÓŁKA KOMANDYTOWO-AKCYJNA, Pińczów, Polska.

159668 2013 09 27 D. Dokonano wpisu: W dniu 26 sierpnia 2013 r. na podstawie postanowienia Sądu Rejonowego Poznań – Nowe Miasto i Wilda w Poznaniu Wydział VII Gospodarczy – Rejestru Zastawów (sygn.akt PO.VII.Ns.Rej.Za 5330/13/631) wpisano do Rejestru Zastawów pod pozycją 2367330 zastaw rejestrowy na prawie ochronnym udzielonym na znak towarowy R-159668 w celu zabezpieczenia wierzytelności przysługujących Deutsche Bank AG, London Branch z siedzibą w Londynie, Wielka Brytania wobec CEDC International Sp. z o.o. z siedzibą w Obornikach Wielkopolskich”.

159990 2013 09 16 A. Wprowadzono zmianę uprawnionego przez wykreślenie wpisu: BAKALLAND BRANDS Spółka z ograniczoną odpowiedzialnością, Warszawa, Polska i dokonanie wpisu: BAKALLAND 1 SPÓŁKA Z OGRANICZONĄ ODPOWIEDZIALNOŚCIĄ SPÓŁKA KOMANDYTOWA, Warszawa, Polska.

160057 2013 09 16 A. Wprowadzono zmianę uprawnionego przez wykreślenie wpisu: BAKALLAND BRANDS Spółka z ograniczoną odpowiedzialnością, Warszawa, Polska i dokonanie wpisu: BAKALLAND 1 SPÓŁKA Z OGRANICZONĄ ODPOWIEDZIALNOŚCIĄ SPÓŁKA KOMANDYTOWA, Warszawa, Polska.

160852 2013 09 06 A. Wprowadzono zmianę uprawnionego przez wykreślenie wpisu: Newsweek, Inc., 251 West 57th Street, Nowy Jork, 10019-1894 New York, Stany Zjednoczone Ameryki i dokonanie wpisu: Harman Newsweek LLC, Nowy Jork, Stany Zjednoczone Ameryki.

160852 2013 09 06 A. Wprowadzono zmianę nazwy uprawnionego przez wykreślenie wpisu: Harman Newsweek, LLC., Nowy Jork, Stany Zjednoczone Ameryki i dokonanie wpisu: Newsweek/Daily Beast Company LLC, Nowy Jork, Stany Zjednoczone Ameryki.

160852 2013 09 06 A. Wprowadzono zmianę uprawnionego przez wykreślenie wpisu: Newsweek/Daily Beast Company LLC, Nowy Jork, Stany Zjednoczone Ameryki i dokonanie wpisu: RINGIER AXEL SPRINGER POLSKA SPÓŁKA Z OGRANICZONĄ ODPOWIEDZIALNOŚCIĄ, Warszawa, Polska 010687650.

160891 2013 09 25 A. Wprowadzono zmianę uprawnionego przez wykreślenie wpisu: BALSAX Edward Łabowicz, 57-300 Kłodzko ul. Wyspiańskiego 65, Polska 005812168 i dokonanie wpisu: Edward Łabowicz, Kłodzko, Polska.

160885 2013 09 13 D. Dokonano wpisu: W dniu 24 lipca 2013 r. na podstawie postanowienia Sądu Rejonowego dla m.st. Warszawy w Warszawie Wydział XI Gospodarczy – Rejestru Zastawów (sygn.akt WA.XI.Ns.Rej.Za 8746/13/975) wpisano do Rejestru Zastawów pod pozycją 2363560 zastaw rejestrowy na prawie ochronnym udzielonym na znak towarowy R-160885 w celu zabezpieczenia wierzytelności przysługujących PKO Leasing Spółka Akcyjna z siedzibą w Łodzi wobec Wittchen Spółka Akcyjna z siedzibą w Kielpinie”.

161787 2013 09 11 A. Wprowadzono zmianę uprawnień przez wykreślenie wpisu: „PIZZA DOMINIUM SPÓŁKA Z OGRANICZONĄ ODPOWIEDZIALNOŚCIĄ” SPÓŁKA KOMANDYTOWA, 03-932 Warszawa ul. Dąbrowiecka 30, Polska 140781842 i dokonanie wpisu: DOMINIUM SPÓŁKA Z OGRANICZONĄ ODPOWIEDZIALNOŚCIĄ SPÓŁKA KOMANDYTOWA, Warszawa, Polska 140781842.

162023 2013 09 26 A. Wprowadzono zmianę uprawnień przez wykreślenie wpisu: Przetwórstwo Owoców i Warzyw „GOMAR” Irena Górniak, Lipsko, Polska i dokonanie wpisu: GOMAR PIŃCZÓW SPÓŁKA Z OGRANICZONĄ ODPOWIEDZIALNOŚCIĄ SPÓŁKA KOMANDYTOWO-AKCYJNA, Pińczów, Polska.

162035 2013 09 16 A. Wprowadzono zmianę uprawnień przez wykreślenie wpisu: Pfizer Animal Health SA, Louvain-la-Neuve, Belgia i dokonanie wpisu: Zoetis Belgium S.A., Louvain-la-Neuve, Belgia.

162112 2013 09 23 A. Wprowadzono zmianę uprawnień przez wykreślenie wpisu: AMERICANOS Spółka z o.o., Legnica, Polska i dokonanie wpisu: AP 62 Andrzej Pacanowski, Warszawa, Polska.

162802 2013 09 12 A. Wprowadzono zmianę nazwy uprawnień przez wykreślenie wpisu: Medagro International Sp. z o.o., Łazy, Polska 006726927 i dokonanie wpisu: ANGELINI PHARMA POLSKA SPÓŁKA Z OGRANICZONĄ ODPOWIEDZIALNOŚCIĄ, Łazy, Polska 006726927.

163471 2013 09 18 A. Wprowadzono zmianę uprawnień przez wykreślenie wpisu: DELIC-POL SPÓŁKA AKCYJNA, Kamyk, Polska 151544332 i dokonanie wpisu: DELICPOL SPÓŁKA Z OGRANICZONĄ ODPOWIEDZIALNOŚCIĄ, Kamyk, Polska 145871113.

163599 2013 09 18 A. Wprowadzono zmianę uprawnień przez wykreślenie wpisu: Malborskie Zakłady Chemiczne ORGANIKA S.A., Malbork, Polska 170013640 i dokonanie wpisu: BRAND MANAGEMENT 1 SPÓŁKA Z OGRANICZONĄ ODPOWIEDZIALNOŚCIĄ, Malbork, Polska 142734976.

163619 2013 09 12 A. Wprowadzono zmianę nazwy uprawnień przez wykreślenie wpisu: Medagro International Sp. z o.o., Łazy, Polska 006726927 i dokonanie wpisu: ANGELINI PHARMA POLSKA SPÓŁKA Z OGRANICZONĄ ODPOWIEDZIALNOŚCIĄ, Łazy, Polska 006726927.

163672 2013 09 12 A. Wprowadzono zmianę uprawnień przez wykreślenie wpisu: GRUPA ANIMEX SPÓŁKA AKCYJNA, Morliny, Polska 811046431 i dokonanie wpisu: GRUPA ANIMEX SPÓŁKA AKCYJNA, Morliny, Polska 530978422.

163672 2013 09 12 A. Wprowadzono zmianę uprawnień przez wykreślenie wpisu: GRUPA ANIMEX SPÓŁKA AKCYJNA, Morliny, Polska 530978422 i dokonanie wpisu: ANIMEX FOODS SPÓŁKA Z OGRANICZONĄ ODPOWIEDZIALNOŚCIĄ SPÓŁKA KOMANDYTOWO-AKCYJNA, Morliny, Polska 530978422.

163682 2013 09 12 A. Wprowadzono zmianę uprawnień przez wykreślenie wpisu: GRUPA ANIMEX SPÓŁKA AKCYJNA, Morliny, Polska 811046431 i dokonanie wpisu: GRUPA ANIMEX SPÓŁKA AKCYJNA, Morliny, Polska 530978422.

163682 2013 09 12 A. Wprowadzono zmianę uprawnień przez wykreślenie wpisu: GRUPA ANIMEX SPÓŁKA AKCYJNA, Morliny, Polska 530978422 i dokonanie wpisu: ANIMEX FOODS SPÓŁKA Z OGRANICZONĄ ODPOWIEDZIALNOŚCIĄ SPÓŁKA KOMANDYTOWO-AKCYJNA, Morliny, Polska 530978422.

164251 2013 09 18 A. Wprowadzono zmianę uprawnień przez wykreślenie wpisu: DELIC-POL SPÓŁKA AKCYJNA, Kamyk, Polska 151544332 i dokonanie wpisu: DELICPOL SPÓŁKA Z OGRANICZONĄ ODPOWIEDZIALNOŚCIĄ, Kamyk, Polska 145871113.

164492 2013 09 24 A. Wprowadzono zmianę uprawnień przez wykreślenie wpisu: Baxter International Inc. (a Delaware Cor-

poration), Deerfield, Stany Zjednoczone Ameryki i dokonanie wpisu: TAIWAN SPECIALITY PHARMA CORPORATION, Taiwan, Chiny.

165082 2013 09 18 A. Wprowadzono zmianę uprawnień przez wykreślenie wpisu: DELIC-POL SPÓŁKA AKCYJNA, Kamyk, Polska 151544332 i dokonanie wpisu: DELICPOL SPÓŁKA Z OGRANICZONĄ ODPOWIEDZIALNOŚCIĄ, Kamyk, Polska 145871113.

165204 2013 09 18 A. Wprowadzono zmianę uprawnień przez wykreślenie wpisu: DELIC-POL SPÓŁKA AKCYJNA, Kamyk, Polska 151544332 i dokonanie wpisu: DELICPOL SPÓŁKA Z OGRANICZONĄ ODPOWIEDZIALNOŚCIĄ, Kamyk, Polska 145871113.

165205 2013 09 18 A. Wprowadzono zmianę uprawnień przez wykreślenie wpisu: DELIC-POL SPÓŁKA AKCYJNA, Kamyk, Polska 151544332 i dokonanie wpisu: DELICPOL SPÓŁKA Z OGRANICZONĄ ODPOWIEDZIALNOŚCIĄ, Kamyk, Polska 145871113.

165263 2013 09 18 A. Wprowadzono zmianę uprawnień przez wykreślenie wpisu: DELIC-POL SPÓŁKA AKCYJNA, Kamyk, Polska 151544332 i dokonanie wpisu: DELICPOL SPÓŁKA Z OGRANICZONĄ ODPOWIEDZIALNOŚCIĄ, Kamyk, Polska 145871113.

165819 2013 09 19 D. Wykreślono wpis: W dniu 25 kwietnia 2012 r. na podstawie postanowienia Sądu Rejonowego dla m.st. Warszawy w Warszawie Wydział XI Gospodarczy – Rejestru Zastawów (sygn.akt WA.XI.Ns.Rej.Za 4268/12/627) wpisano do Rejestru Zastawów pod pozycją 2304259 zastaw rejestrowy na prawie ochronnym udzielonym na znak towarowy R-165819 w celu zabezpieczenia wierzytelności przysługujących BRE Bank S.A. z siedzibą w Warszawie wobec CD Projekt Red. S.A. z siedzibą w Warszawie”.

165819 2013 09 19 D. Dokonano wpisu: W dniu 14 czerwca 2013 r. na podstawie postanowienia Sądu Rejonowego dla m.st. Warszawy w Warszawie Wydział XI Gospodarczy – Rejestru Zastawów (sygn.akt WA.XI.Ns.Rej.Za 6278/13/093) wpisano do Rejestru Zastawów pod pozycją 2304259 zastaw rejestrowy na prawie ochronnym udzielonym na znak towarowy R-165819 w celu zabezpieczenia wierzytelności przysługujących BRE Bank S.A. z siedzibą w Warszawie wobec CD Projekt Red. S.A. z siedzibą w Warszawie”.

166021 2013 09 25 A. Wprowadzono zmianę uprawnień przez wykreślenie wpisu: Fabryka Maszyn Elektrycznych INDUKTA S.A., Bielsko-Biała, Polska 070502402 i dokonanie wpisu: CELMA INDUKTA SPÓŁKA AKCYJNA, Cieszyn, Polska 070559075.

166710 2013 09 26 D. Dokonano wpisu: W dniu 30 sierpnia 2013 r. na podstawie postanowienia Sądu Rejonowego dla Łodzi Śródmieście w Łodzi Wydział XV Gospodarczy – Rejestru Zastawów (sygn.akt LD.XV.Ns.Rej.Za 5016/13/092) wpisano do Rejestru Zastawów pod pozycją 2368230 zastaw rejestrowy na prawie ochronnym udzielonym na znak towarowy R-166710 w celu zabezpieczenia wierzytelności przysługujących Bank Handlowy w Warszawie S.A. z siedzibą w Warszawie wobec Ceramika Tubądzin Sp. z o.o. z siedzibą w Tubądzinie oraz Ceramika Tubądzin II Sp. z o.o. z siedzibą w Ozorkowie”.

166845 2013 09 25 A. Wprowadzono zmianę uprawnień przez wykreślenie wpisu: „BALSAX” Edward Łabowicz, Kłodzko, Polska 005812168 i dokonanie wpisu: Edward Łabowicz, Kłodzko, Polska.

167210 2013 09 25 A. Wprowadzono zmianę uprawnień przez wykreślenie wpisu: Firma Handlowa „PASSAGE” Mariusz Jesionek, Wiesław Łaski, Warszawa, Polska 010851977 i dokonanie wpisu: PASSAGE SPÓŁKA Z OGRANICZONĄ ODPOWIEDZIALNOŚCIĄ, Warszawa, Polska 010851977.

167210 2013 09 25 A. Wprowadzono zmianę uprawnień przez wykreślenie wpisu: PASSAGE SPÓŁKA Z OGRANICZONĄ ODPOWIEDZIALNOŚCIĄ, Warszawa, Polska 010851977 i dokonanie wpisu: PASSAGE TRADE SPÓŁKA Z OGRANICZONĄ ODPOWIEDZIALNOŚCIĄ, Warszawa, Polska 710012752.

167261 2013 09 16 A. Wprowadzono zmianę nazwy uprawnień przez wykreślenie wpisu: PRESSPUBLICA Spółka z o.o.,

Warszawa, Polska i dokonanie wpisu: GREMI MEDIA SPÓŁKA Z OGRANICZONĄ ODPOWIEDZIALNOŚCIĄ, Warszawa, Polska.

167722 2013 09 18 A. Wprowadzono zmianę uprawnionego przez wykreślenie wpisu: DELIC-POL SPÓŁKA AKCYJNA, Kamyk, Polska 151544332 i dokonanie wpisu: DELICPOL SPÓŁKA Z OGRANICZONĄ ODPOWIEDZIALNOŚCIĄ, Kamyk, Polska 145871113.

167909 2013 09 16 A. Wprowadzono zmianę nazwy uprawnionego przez wykreślenie wpisu: PRESSPUBLICA Spółka z o.o., Warszawa, Polska 002050380 i dokonanie wpisu: GREMI MEDIA SPÓŁKA Z OGRANICZONĄ ODPOWIEDZIALNOŚCIĄ, Warszawa, Polska.

167910 2013 09 16 A. Wprowadzono zmianę nazwy uprawnionego przez wykreślenie wpisu: PRESSPUBLICA Spółka z o.o., Warszawa, Polska 002050380 i dokonanie wpisu: GREMI MEDIA SPÓŁKA Z OGRANICZONĄ ODPOWIEDZIALNOŚCIĄ, Warszawa, Polska.

168791 2013 09 18 A. Wprowadzono zmianę uprawnionego przez wykreślenie wpisu: DELIC-POL SPÓŁKA AKCYJNA, Kamyk, Polska 151544332 i dokonanie wpisu: DELICPOL SPÓŁKA Z OGRANICZONĄ ODPOWIEDZIALNOŚCIĄ, Kamyk, Polska 145871113.

168952 2013 09 16 A. Wprowadzono zmianę nazwy uprawnionego przez wykreślenie wpisu: PRESSPUBLICA Spółka z o.o., Warszawa, Polska i dokonanie wpisu: GREMI MEDIA SPÓŁKA Z OGRANICZONĄ ODPOWIEDZIALNOŚCIĄ, Warszawa, Polska.

169306 2013 09 20 A. Wprowadzono zmianę uprawnionego przez wykreślenie wpisu: SGS Société Générale de Surveillance SA, Geneva, Szwajcaria i dokonanie wpisu: SGS Société Générale de Surveillance IP SA, Lozanna, Szwajcaria.

169306 2013 09 20 A. Wprowadzono zmianę siedziby uprawnionego przez wykreślenie wpisu: SGS Société Générale de Surveillance IP SA, Lozanna, Szwajcaria i dokonanie wpisu: SGS Société Générale de Surveillance IP SA, Gland, Szwajcaria.

169306 2013 09 20 A. Wprowadzono zmianę siedziby uprawnionego przez wykreślenie wpisu: SGS Société Générale de Surveillance IP SA, Geneva, Szwajcaria i dokonanie wpisu: SGS Société Générale de Surveillance IP SA, Genewa, Szwajcaria.

169306 2013 09 20 A. Wprowadzono zmianę uprawnionego przez wykreślenie wpisu: SGS Société Générale de Surveillance IP SA, Geneva, Szwajcaria i dokonanie wpisu: SGS Group Management SA, Genewa, Szwajcaria.

169519 2013 09 25 A. Wprowadzono zmianę siedziby uprawnionego przez wykreślenie wpisu: Ceramika Gres S.A., Kopaniny, Polska 291070360 i dokonanie wpisu: CERAMIKA GRES SPÓŁKA AKCYJNA, Końskie, Polska 291070360.

169574 2013 09 25 A. Wprowadzono zmianę uprawnionego przez wykreślenie wpisu: Polskie Restauracje „Kurňa Chata” Karolina Krajewska, Dziwiszów, Polska i dokonanie wpisu: Karolina Krajewska, Dziwiszów, Polska.

169707 2013 09 25 A. Wprowadzono zmianę uprawnionego przez wykreślenie wpisu: „BALSAX” Edward Łabowicz, Kłodzko, Polska 005812168 i dokonanie wpisu: Edward Łabowicz, Kłodzko, Polska.

169814 2013 09 26 A. Wprowadzono zmianę nazwy i siedziby uprawnionego przez wykreślenie wpisu: Firma Handlowo-Usługowa Adam Pociot, Toruń, Polska 870263680 i dokonanie wpisu: Artystyczna Pracownia Upominków VINTORE Adam Pociot, Górsk, Polska.

169968 2013 09 12 A. Wprowadzono zmianę nazwy uprawnionego przez wykreślenie wpisu: Medagro International Sp. z o.o., Łazy, Polska 006726927 i dokonanie wpisu: ANGELINI PHARMA POLSKA SPÓŁKA Z OGRANICZONĄ ODPOWIEDZIALNOŚCIĄ, Łazy, Polska 006726927.

170009 2013 09 18 A. Wprowadzono zmianę uprawnionego przez wykreślenie wpisu: DELIC-POL SPÓŁKA AKCYJNA, Kamyk, Polska 151544332 i dokonanie wpisu: DELICPOL SPÓŁKA Z OGRANICZONĄ ODPOWIEDZIALNOŚCIĄ, Kamyk, Polska 145871113.

170263 2013 09 18 A. Wprowadzono zmianę uprawnionego przez wykreślenie wpisu: DELIC-POL SPÓŁKA AKCYJNA, Kamyk, Polska 151544332 i dokonanie wpisu: DELICPOL SPÓŁKA Z OGRANICZONĄ ODPOWIEDZIALNOŚCIĄ, Kamyk, Polska 145871113.

170360 2013 09 13 D. Dokonano wpisu: W dniu 18 czerwca 2013 r. na podstawie postanowienia Sądu Rejonowego Poznań – Nowe Miasto i Wilda w Poznaniu Wydział VII Gospodarczy – Rejestru Zastawów (sygn.akt PO.VII.Ns.Rej.Za 2916/13/788) wpisano do Rejestru Zastawów pod pozycją 2358841 zastaw rejestrowy na prawie ochronnym udzielonym na znak towarowy R-170360 w celu zabezpieczenia wierzytelności przysługujących Wilmington Trust (London) Limited z siedzibą w Londynie, Wielka Brytania wobec Sanitec Koło Spółka z ograniczoną odpowiedzialnością z siedzibą w Kole”.

170360 2013 09 13 D. Dokonano wpisu: W dniu 18 czerwca 2013 r. na podstawie postanowienia Sądu Rejonowego Poznań – Nowe Miasto i Wilda w Poznaniu Wydział VII Gospodarczy – Rejestru Zastawów (sygn.akt PO.VII.Ns.Rej.Za 2921/13/104) wpisano do Rejestru Zastawów pod pozycją 2358838 zastaw rejestrowy na prawie ochronnym udzielonym na znak towarowy R-170360 w celu zabezpieczenia wierzytelności przysługujących Wilmington Trust (London) Limited z siedzibą w Londynie, Wielka Brytania wobec Sanitec Oyj z siedzibą w Helsinkach, Finlandia”.

170361 2013 09 10 D. Dokonano wpisu: W dniu 18 czerwca 2013 r. na podstawie postanowienia Sądu Rejonowego Poznań – Nowe Miasto i Wilda w Poznaniu Wydział VII Gospodarczy – Rejestru Zastawów (sygn.akt PO.VII.Ns.Rej.Za 2917/13/189) wpisano do Rejestru Zastawów pod pozycją 2358844 zastaw rejestrowy na prawie ochronnym udzielonym na znak towarowy R-170361 w celu zabezpieczenia wierzytelności przysługujących Wilmington Trust (London) Limited z siedzibą w Londynie, Wielka Brytania wobec Sanitec Koło Spółka z ograniczoną odpowiedzialnością z siedzibą w Kole”.

170411 2013 09 16 A. Wprowadzono zmianę nazwy uprawnionego przez wykreślenie wpisu: PRESSPUBLICA Spółka z o.o., Warszawa, Polska i dokonanie wpisu: GREMI MEDIA SPÓŁKA Z OGRANICZONĄ ODPOWIEDZIALNOŚCIĄ, Warszawa, Polska.

170422 2013 09 12 A. Wprowadzono zmianę nazwy uprawnionego przez wykreślenie wpisu: Medagro International Sp. z o.o., Łazy, Polska 006726927 i dokonanie wpisu: ANGELINI PHARMA POLSKA SPÓŁKA Z OGRANICZONĄ ODPOWIEDZIALNOŚCIĄ, Łazy, Polska 006726927.

170423 2013 09 12 A. Wprowadzono zmianę nazwy uprawnionego przez wykreślenie wpisu: Medagro International Sp. z o.o., Łazy, Polska 006726927 i dokonanie wpisu: ANGELINI PHARMA POLSKA SPÓŁKA Z OGRANICZONĄ ODPOWIEDZIALNOŚCIĄ, Łazy, Polska 006726927.

170833 2013 09 10 A. Wprowadzono zmianę nazwy uprawnionego przez wykreślenie wpisu: Certegy Inc., Alpharetta, Stany Zjednoczone Ameryki i dokonanie wpisu: Fidelity National Information Services, Inc., Alpharetta, Stany Zjednoczone Ameryki.

170833 2013 09 10 A. Wprowadzono zmianę siedziby uprawnionego przez wykreślenie wpisu: Fidelity National Information Services, Inc., Alpharetta, Stany Zjednoczone Ameryki i dokonanie wpisu: Fidelity National Information Services, Inc., Jacksonville, Stany Zjednoczone Ameryki.

170834 2013 09 10 A. Wprowadzono zmianę nazwy uprawnionego przez wykreślenie wpisu: Certegy Inc., Alpharetta, Stany Zjednoczone Ameryki i dokonanie wpisu: Fidelity National Information Services, Inc., Alpharetta, Stany Zjednoczone Ameryki.

170834 2013 09 10 A. Wprowadzono zmianę siedziby uprawnionego przez wykreślenie wpisu: Fidelity National Information Services, Inc., Alpharetta, Stany Zjednoczone Ameryki i dokonanie wpisu: Fidelity National Information Services, Inc., Jacksonville, Stany Zjednoczone Ameryki.

171631 2013 09 20 A. Wprowadzono zmianę uprawnionego przez wykreślenie wpisu: Pfeifer & Langen, Kolonia, Niemcy i dokonanie wpisu: Pfeifer & Langen KG, Kolonia, Niemcy.

171631 2013 09 23 A. Wprowadzono zmianę uprawnionego przez wykreślenie wpisu: Pfeifer & Langen KG, Kolonia, Niemcy i dokonanie wpisu: Pfeifer & Langen GmbH & Co. KG, Kolonia, Niemcy.

171855 2013 09 25 A. Wprowadzono zmianę uprawnionego przez wykreślenie wpisu: Małgorzata Ogonowska, Orchowo, Polska 311096031 i dokonanie wpisu: Adam Ogonowski, Orchowo, Polska 301035497.

172157 2013 09 18 A. Wprowadzono zmianę siedziby uprawnionego przez wykreślenie wpisu: MASTER Andrzej Węgrzyn, Skawina, Polska 351137106 i dokonanie wpisu: ANDRZEJ WĘGRZYN MASTER, Kraków, Polska 351137106.

172400 2013 09 11 A. Wprowadzono zmianę uprawnionego przez wykreślenie wpisu: ZAKŁADY WYROBÓW CUKIERNICZYCH MIŚ SPÓŁKA Z OGRANICZONĄ ODPOWIEDZIALNOŚCIĄ, Oborniki Śląskie, Polska 931960535 i dokonanie wpisu: DELICPOL SPÓŁKA Z OGRANICZONĄ ODPOWIEDZIALNOŚCIĄ, Kamyk, Polska 145871113.

172401 2013 09 11 A. Wprowadzono zmianę uprawnionego przez wykreślenie wpisu: ZAKŁADY WYROBÓW CUKIERNICZYCH MIŚ SPÓŁKA Z OGRANICZONĄ ODPOWIEDZIALNOŚCIĄ, Oborniki Śląskie, Polska 931960535 i dokonanie wpisu: DELICPOL SPÓŁKA Z OGRANICZONĄ ODPOWIEDZIALNOŚCIĄ, Kamyk, Polska 145871113.

172435 2013 09 25 A. Wprowadzono zmianę uprawnionego przez wykreślenie wpisu: INTER MIND Spółka z o.o., Bielany Wrocławskie, Polska 008087905 i dokonanie wpisu: BLACK POINT SPÓŁKA AKCYJNA, Bielany Wrocławskie, Polska 008087905.

172448 2013 09 25 A. Wprowadzono zmianę siedziby uprawnionego przez wykreślenie wpisu: CERAMIKA GRES Spółka Akcyjna, Kopaniny, Polska 291070360 i dokonanie wpisu: CERAMIKA GRES SPÓŁKA AKCYJNA, Końskie, Polska 291070360.

172676 2013 09 19 A. Wprowadzono zmianę siedziby uprawnionego przez wykreślenie wpisu: BI-ES POLSKA Sp. z o.o., Kamień Duży, Polska i dokonanie wpisu: BI-ES POLSKA Sp. z o.o., Warszawa, Polska.

172676 2013 09 19 A. Wprowadzono zmianę nazwy uprawnionego przez wykreślenie wpisu: BI-ES POLSKA Sp. z o.o., Warszawa, Polska i dokonanie wpisu: URODA POLSKA SPÓŁKA Z OGRANICZONĄ ODPOWIEDZIALNOŚCIĄ, Warszawa, Polska.

172748 2013 09 25 A. Wprowadzono zmianę uprawnionego przez wykreślenie wpisu: 4 D. s.c. Ewa Noworyta-Burkot, Elżbieta Orzechowska, Kraków, Polska 357046830 i dokonanie wpisu: P.H.P. MARENGO SPÓŁKA CYWINA WOJCIECH SZUBER, MONIKA SZUBER, Kraków, Polska 003909892.

172856 2013 09 26 A. Wprowadzono zmianę uprawnionego przez wykreślenie wpisu: Przedsiębiorstwo Produkcyjno-Handlowe KOSTRZEWA s.c. Barbara Kostrzewa, Tadeusz Kostrzewa, Giżycko, Polska 790337354 i dokonanie wpisu: PRZEDSIĘBIORSTWO PRODUKCYJNO-HANDLOWE KOSTRZEWA SPÓŁKA JAWINA, Giżycko, Polska 790337354.

172908 2013 09 13 A. Wprowadzono zmianę nazwy uprawnionego przez wykreślenie wpisu: Medagro International Sp. z o.o., Łazy, Polska 006726927 i dokonanie wpisu: ANGELINI PHARMA POLSKA SPÓŁKA Z OGRANICZONĄ ODPOWIEDZIALNOŚCIĄ, Łazy, Polska 006726927.

173024 2013 09 16 A. Wprowadzono zmianę uprawnionego przez wykreślenie wpisu: OFIC North America, Inc., Fredericksburg, Stany Zjednoczone Ameryki i dokonanie wpisu: Onduline, Levallois-Perret, Francja.

173146 2013 09 24 A. Wprowadzono zmianę uprawnionego przez wykreślenie wpisu: GALT SPV 15 SPÓŁKA Z OGRANICZONĄ ODPOWIEDZIALNOŚCIĄ, Warszawa, Polska 142519695 i dokonanie wpisu: POLBITA MARKETING SPÓŁKA Z OGRANICZONĄ ODPOWIEDZIALNOŚCIĄ, Błonie, Polska.

173535 2013 09 06 A. Wprowadzono zmianę nazwy uprawnionego przez wykreślenie wpisu: „ELSTAR-BIO” Spółka z o.o., Stare Miasto, Polska 310337930 i dokonanie wpisu: „ELSTAR-BIO GÓRNY” SPÓŁKA Z OGRANICZONĄ ODPOWIEDZIALNOŚCIĄ, Stare Miasto, Polska 310337930.

173554 2013 09 19 A. Wprowadzono zmianę siedziby uprawnionego przez wykreślenie wpisu: BI-ES POLSKA SPÓŁKA Z OGRANICZONĄ ODPOWIEDZIALNOŚCIĄ, Kamień Duży, Polska i dokonanie wpisu: BI-ES POLSKA SPÓŁKA Z OGRANICZONĄ ODPOWIEDZIALNOŚCIĄ, Warszawa, Polska.

173554 2013 09 19 A. Wprowadzono zmianę nazwy uprawnionego przez wykreślenie wpisu: BI-ES POLSKA SPÓŁKA Z OGRANICZONĄ ODPOWIEDZIALNOŚCIĄ, Warszawa, Polska i dokonanie wpisu: URODA POLSKA SPÓŁKA Z OGRANICZONĄ ODPOWIEDZIALNOŚCIĄ, Warszawa, Polska.

173606 2013 09 18 A. Wprowadzono zmianę uprawnionego przez wykreślenie wpisu: P.P.H.U. „DAMINEX” Marek Danecki, Paweł Kotarski, Łódź, Polska 472265371 i dokonanie wpisu: DAMINEX Ł. DANECKI P. KOTARSKI SPÓŁKA JAWNA, Łódź, Polska 472265371.

173630 2013 09 19 A. Wprowadzono zmianę siedziby uprawnionego przez wykreślenie wpisu: BI-ES POLSKA SPÓŁKA Z OGRANICZONĄ ODPOWIEDZIALNOŚCIĄ, Kamień Duży, Polska i dokonanie wpisu: BI-ES POLSKA SPÓŁKA Z OGRANICZONĄ ODPOWIEDZIALNOŚCIĄ, Warszawa, Polska.

173630 2013 09 19 A. Wprowadzono zmianę nazwy uprawnionego przez wykreślenie wpisu: BI-ES POLSKA SPÓŁKA Z OGRANICZONĄ ODPOWIEDZIALNOŚCIĄ, Warszawa, Polska i dokonanie wpisu: URODA POLSKA SPÓŁKA Z OGRANICZONĄ ODPOWIEDZIALNOŚCIĄ, Warszawa, Polska.

173631 2013 09 19 A. Wprowadzono zmianę siedziby uprawnionego przez wykreślenie wpisu: BI-ES POLSKA SPÓŁKA Z OGRANICZONĄ ODPOWIEDZIALNOŚCIĄ, Kamień Duży, Polska i dokonanie wpisu: BI-ES POLSKA SPÓŁKA Z OGRANICZONĄ ODPOWIEDZIALNOŚCIĄ, Warszawa, Polska.

173631 2013 09 19 A. Wprowadzono zmianę nazwy uprawnionego przez wykreślenie wpisu: BI-ES POLSKA SPÓŁKA Z OGRANICZONĄ ODPOWIEDZIALNOŚCIĄ, Warszawa, Polska i dokonanie wpisu: URODA POLSKA SPÓŁKA Z OGRANICZONĄ ODPOWIEDZIALNOŚCIĄ, Warszawa, Polska.

173662 2013 07 12 H. Sprostowano oczywistą omyłkę we wpisie w rejestrze, w rubryce H wpisano błędnie informację o wygaszeniu prawa ochronnego: w rejestrze jest: Urząd Patentowy RP działający w trybie postępowania spornego Sp. 479/10 i Sp. 135/10 decyzją z dnia 25.04.2012r. stwierdził wygaśnięcie prawa ochronnego na znak towarowy R- 164956 powinno być; tej informacji nie powinno być.

173666 2013 09 24 A. Wprowadzono zmianę uprawnionego przez wykreślenie wpisu: Ozone Laboratories Pharma SA, Budapeszt, Rumunia i dokonanie wpisu: Przedsiębiorstwo Farmaceutyczne Lek-Am Sp. z o.o., Zakroczym, Polska.

178400 2013 09 11 A. Wprowadzono zmianę siedziby uprawnionego przez wykreślenie wpisu: Zakłady Przemysłu Cukierniczego MIESZKO S.A., Racibórz, Polska 273243857 i dokonanie wpisu: ZAKŁADY PRZEMYSŁU CUKIERNICZEGO „MIESZKO” SPÓŁKA AKCYJNA, Warszawa, Polska 273243857.

174022 2013 09 18 A. Wprowadzono zmianę uprawnionego przez wykreślenie wpisu: DELIC-POL SPÓŁKA AKCYJNA, Kamyk, Polska 151544332 i dokonanie wpisu: DELICPOL SPÓŁKA Z OGRANICZONĄ ODPOWIEDZIALNOŚCIĄ, Kamyk, Polska 145871113.

174023 2013 09 18 A. Wprowadzono zmianę uprawnionego przez wykreślenie wpisu: DELIC-POL SPÓŁKA AKCYJNA, Kamyk, Polska 151544332 i dokonanie wpisu: DELICPOL SPÓŁKA Z OGRANICZONĄ ODPOWIEDZIALNOŚCIĄ, Kamyk, Polska 145871113.

174026 2013 09 18 A. Wprowadzono zmianę uprawnionego przez wykreślenie wpisu: DELIC-POL SPÓŁKA AKCYJNA, Kamyk, Polska 151544332 i dokonanie wpisu: DELICPOL SPÓŁKA Z OGRANICZONĄ ODPOWIEDZIALNOŚCIĄ, Kamyk, Polska 145871113.

174255 2013 09 12 A. Wprowadzono zmianę siedziby uprawnionego przez wykreślenie wpisu: General Plastics Sp. z o.o., Warszawa, Polska i dokonanie wpisu: General Plastics Sp. z o.o., Łomianki, Polska 011631953.

174256 2013 09 19 A. Wprowadzono zmianę nazwy uprawnionego przez wykreślenie wpisu: Montana Alimentari S.p.A., Busseto (PR), Włochy i dokonanie wpisu: ITALIA ALIMENTARI S.P.A., Busseto (PR), Włochy.

174333 2013 09 13 A. Wprowadzono zmianę nazwy uprawnionego przez wykreślenie wpisu: MEDAGRO INTERNATIONAL Spółka z o.o., Łazy, Polska i dokonanie wpisu: ANGELINI PHARMA POLSKA SPÓŁKA Z OGRANICZONĄ ODPOWIEDZIALNOŚCIĄ, Łazy, Polska 006726927.

174398 2013 09 19 A. Wprowadzono zmianę siedziby uprawnionego przez wykreślenie wpisu: BI-ES POLSKA SPÓŁKA Z OGRANICZONĄ ODPOWIEDZIALNOŚCIĄ, Kamień Duży, Polska i dokonanie wpisu: BI-ES POLSKA SPÓŁKA Z OGRANICZONĄ ODPOWIEDZIALNOŚCIĄ, Warszawa, Polska.

174398 2013 09 19 A. Wprowadzono zmianę nazwy uprawnionego przez wykreślenie wpisu: BI-ES POLSKA SPÓŁKA Z OGRANICZONĄ ODPOWIEDZIALNOŚCIĄ, Warszawa, Polska i dokonanie wpisu: URODA POLSKA SPÓŁKA Z OGRANICZONĄ ODPOWIEDZIALNOŚCIĄ, Warszawa, Polska.

174399 2013 09 19 A. Wprowadzono zmianę siedziby uprawnionego przez wykreślenie wpisu: BI-ES POLSKA SPÓŁKA Z OGRANICZONĄ ODPOWIEDZIALNOŚCIĄ, Kamień Duży, Polska i dokonanie wpisu: BI-ES POLSKA SPÓŁKA Z OGRANICZONĄ ODPOWIEDZIALNOŚCIĄ, Warszawa, Polska.

174399 2013 09 19 A. Wprowadzono zmianę nazwy uprawnionego przez wykreślenie wpisu: BI-ES POLSKA SPÓŁKA Z OGRANICZONĄ ODPOWIEDZIALNOŚCIĄ, Warszawa, Polska i dokonanie wpisu: URODA POLSKA SPÓŁKA Z OGRANICZONĄ ODPOWIEDZIALNOŚCIĄ, Warszawa, Polska.

174571 2013 09 06 F. Dokonano wpisu: „W dniu 25 marca 2013 r. do Urzędu Patentowego RP wpłynął wniosek o wykonanie w rejestrze wpisu informacji o zajęciu prawa ochronnego na przedmiotowy znak towarowy (Sygn.post.egz. KM 2250/12)”.

174624 2013 09 19 A. Wprowadzono zmianę nazwy uprawnionego przez wykreślenie wpisu: LESAFFRE BIO-CORPORATION S.A., Wołczyn, Polska 531172260 i dokonanie wpisu: LESAFFRE POLSKA SPÓŁKA AKCYJNA, Wołczyn, Polska.

174950 2013 09 19 A. Wprowadzono zmianę nazwy uprawnionego przez wykreślenie wpisu: Stowarzyszenie „POLSKA FEDERACJA PRODUCENTÓW ŻYWNOSCI”, Warszawa, Polska i dokonanie wpisu: STOWARZYSZENIE „POLSKA FEDERACJA PRODUCENTÓW ŻYWNOSCI” W LIKWIDACJI, Warszawa, Polska.

174950 2013 09 19 A. Wprowadzono zmianę uprawnionego przez wykreślenie wpisu: STOWARZYSZENIE „POLSKA FEDERACJA PRODUCENTÓW ŻYWNOSCI” W LIKWIDACJI, Warszawa, Polska i dokonanie wpisu: POLSKA FEDERACJA PRODUCENTÓW ŻYWNOSCI ZWIĄZEK PRACODAWCÓW, Warszawa, Polska.

174951 2013 09 19 A. Wprowadzono zmianę nazwy uprawnionego przez wykreślenie wpisu: Stowarzyszenie „POLSKA FEDERACJA PRODUCENTÓW ŻYWNOSCI”, Warszawa, Polska i dokonanie wpisu: STOWARZYSZENIE „POLSKA FEDERACJA PRODUCENTÓW ŻYWNOSCI” W LIKWIDACJI, Warszawa, Polska.

174951 2013 09 19 A. Wprowadzono zmianę uprawnionego przez wykreślenie wpisu: STOWARZYSZENIE „POLSKA FEDERACJA PRODUCENTÓW ŻYWNOSCI” W LIKWIDACJI, Warszawa, Polska i dokonanie wpisu: POLSKA FEDERACJA PRODUCENTÓW ŻYWNOSCI ZWIĄZEK PRACODAWCÓW, Warszawa, Polska.

174968 2013 09 20 A. Wprowadzono zmianę uprawnionego przez wykreślenie wpisu: ZIOŁOPEX Sp. z o.o., Wykroty, Polska 230925895 i dokonanie wpisu: Jutrzenka Colian Sp. z o.o., Opatówek, Polska 300446241.

175087 2013 09 24 A. Wprowadzono zmianę siedziby uprawnionego przez wykreślenie wpisu: Conopco, Inc., New York Stany Zjednoczone Ameryki i dokonanie wpisu: Conopco, Inc., New Jersey, Stany Zjednoczone Ameryki.

175077 2013 09 10 A. Wprowadzono zmianę uprawnionego przez wykreślenie wpisu: Pfizer Products Inc., Groton, Stany Zjednoczone Ameryki i dokonanie wpisu: PAH USA 15 LLC, Nowy Jork, Stany Zjednoczone Ameryki.

175077 2013 09 10 A. Wprowadzono zmianę uprawnionego przez wykreślenie wpisu: PAH USA 15 LLC, Nowy Jork, Stany Zjednoczone Ameryki i dokonanie wpisu: ZOETIS P LLC, Florham Park, Stany Zjednoczone Ameryki.

175114 2013 09 20 A. Wprowadzono zmianę uprawnionego przez wykreślenie wpisu: ZIOŁOPEX Sp. z o.o., Wykroty, Polska 230925895 i dokonanie wpisu: Jutrzenka Colian Sp. z o.o., Opatówek, Polska 300446241.

175347 2013 09 26 A. Wprowadzono zmianę uprawnionego przez wykreślenie wpisu: ITUM OWOCE Spółka jawna Marcisz, Harasim, Ciszewski, Wodzisław Śląski, Polska 271017306 i dokonanie wpisu: ITUM OWOCE SPÓŁKA Z OGRANICZONĄ ODPOWIEDZIALNOŚCIĄ, Wodzisław Śląski, Polska 271017306.

176394 2013 09 18 A. Wprowadzono zmianę uprawnionego przez wykreślenie wpisu: DELIC-POL SPÓŁKA AKCYJNA, Kamyk, Polska 151544332 i dokonanie wpisu: DELICPOL SPÓŁKA Z OGRANICZONĄ ODPOWIEDZIALNOŚCIĄ, Kamyk, Polska 145871113.

176477 2013 09 26 A. Wprowadzono zmianę uprawnionego przez wykreślenie wpisu: ZELMER S.A., Rzeszów, Polska 000034648 i dokonanie wpisu: ZELMER MARKET SPÓŁKA Z OGRANICZONĄ ODPOWIEDZIALNOŚCIĄ, Rzeszów, Polska.

177350 2013 09 16 A. Wprowadzono zmianę nazwy uprawnionego przez wykreślenie wpisu: „PRESSPUBLICA” Spółka z o.o., Warszawa, Polska i dokonanie wpisu: GREMI MEDIA SPÓŁKA Z OGRANICZONĄ ODPOWIEDZIALNOŚCIĄ, Warszawa, Polska.

177353 2013 09 05 A. Wprowadzono zmianę uprawnionego przez wykreślenie wpisu: Jutrzenka Colian Sp. z o.o., Opatówek, Polska i dokonanie wpisu: PETRA SPÓŁKA Z OGRANICZONĄ ODPOWIEDZIALNOŚCIĄ SPÓŁKA KOMANDYTOWO-AKCYJNA, Opatówek, Polska 302332518.

177353 2013 09 05 A. Wprowadzono zmianę uprawnionego przez wykreślenie wpisu: PETRA SPÓŁKA Z OGRANICZONĄ ODPOWIEDZIALNOŚCIĄ SPÓŁKA KOMANDYTOWO-AKCYJNA, Opatówek, Polska 302332518 i dokonanie wpisu: CHOCI SPÓŁKA Z OGRANICZONĄ ODPOWIEDZIALNOŚCIĄ, Opatówek, Polska 302312800.

177368 2013 09 23 F. Dokonano wpisu: „W dniu 18 lipca 2013 r. do Urzędu Patentowego RP wpłynął wniosek o wykonanie w rejestrze wpisu informacji o zajęciu prawa ochronnego na przedmiotowy znak towarowy (Sygn.post.egz. KM 1137/13)”.

177403 2013 09 16 A. Wprowadzono zmianę nazwy uprawnionego przez wykreślenie wpisu: PRESSPUBLICA Sp. z o.o., Warszawa, Polska i dokonanie wpisu: GREMI MEDIA SPÓŁKA Z OGRANICZONĄ ODPOWIEDZIALNOŚCIĄ, Warszawa, Polska.

177404 2013 09 16 A. Wprowadzono zmianę nazwy uprawnionego przez wykreślenie wpisu: PRESSPUBLICA Sp. z o.o., Warszawa, Polska 002050380 i dokonanie wpisu: GREMI MEDIA SPÓŁKA Z OGRANICZONĄ ODPOWIEDZIALNOŚCIĄ, Warszawa, Polska.

177405 2013 09 16 A. Wprowadzono zmianę nazwy uprawnionego przez wykreślenie wpisu: PRESSPUBLICA Sp. z o.o., Warszawa, Polska i dokonanie wpisu: GREMI MEDIA SPÓŁKA Z OGRANICZONĄ ODPOWIEDZIALNOŚCIĄ, Warszawa, Polska.

177406 2013 09 16 A. Wprowadzono zmianę nazwy uprawnionego przez wykreślenie wpisu: PRESSPUBLICA Sp. z o.o., Warszawa, Polska i dokonanie wpisu: GREMI MEDIA SPÓŁKA Z OGRANICZONĄ ODPOWIEDZIALNOŚCIĄ, Warszawa, Polska.

177407 2013 09 16 A. Wprowadzono zmianę nazwy uprawnionego przez wykreślenie wpisu: PRESSPUBLICA Sp. z o.o., Warszawa, Polska i dokonanie wpisu: GREMI MEDIA SPÓŁKA Z OGRANICZONĄ ODPOWIEDZIALNOŚCIĄ, Warszawa, Polska.

177408 2013 09 16 A. Wprowadzono zmianę nazwy uprawnionego przez wykreślenie wpisu: PRESSPUBLICA Sp. z o.o., Warszawa, Polska i dokonanie wpisu: GREMI MEDIA SPÓŁKA Z OGRANICZONĄ ODPOWIEDZIALNOŚCIĄ, Warszawa, Polska.

177409 2013 09 16 A. Wprowadzono zmianę nazwy uprawnionego przez wykreślenie wpisu: PRESSPUBLICA Sp. z o.o., Warszawa, Polska i dokonanie wpisu: GREMI MEDIA SPÓŁKA Z OGRANICZONĄ ODPOWIEDZIALNOŚCIĄ, Warszawa, Polska.

177551 2013 09 13 A. Wprowadzono zmianę nazwy uprawnionego przez wykreślenie wpisu: Medagro International Sp. z o.o., Łazy, Polska 006726927 i dokonanie wpisu: ANGELINI PHARMA POLSKA SPÓŁKA Z OGRANICZONĄ ODPOWIEDZIALNOŚCIĄ, Łazy, Polska 006726927.

177692 2013 09 16 A. Wprowadzono zmianę nazwy uprawnionego przez wykreślenie wpisu: PRESSPUBLICA Spółka z o.o., Warszawa, Polska i dokonanie wpisu: GREMI MEDIA SPÓŁKA Z OGRANICZONĄ ODPOWIEDZIALNOŚCIĄ, Warszawa, Polska.

177886 2013 09 24 A. Wprowadzono zmianę uprawnionego przez wykreślenie wpisu: BUMA S.A., Kraków, Polska 350758036 i dokonanie wpisu: BUMA SPÓŁKA Z OGRANICZONĄ ODPOWIEDZIALNOŚCIĄ, Kraków, Polska.

178139 2013 09 18 A. Wprowadzono zmianę uprawnionego przez wykreślenie wpisu: ZELMER Spółka Akcyjna, Rzeszów, Polska 000034648 i dokonanie wpisu: ZELMER MARKET SPÓŁKA Z OGRANICZONĄ ODPOWIEDZIALNOŚCIĄ, Rzeszów, Polska 180633547.

178405 2013 09 16 A. Wprowadzono zmianę nazwy uprawnionego przez wykreślenie wpisu: PRESSPUBLICA Spółka z o.o., Warszawa, Polska i dokonanie wpisu: GREMI MEDIA SPÓŁKA Z OGRANICZONĄ ODPOWIEDZIALNOŚCIĄ, Warszawa, Polska.

178440 2013 09 16 A. Wprowadzono zmianę nazwy uprawnionego przez wykreślenie wpisu: „PRESSPUBLICA” Spółka z o.o., Warszawa, Polska i dokonanie wpisu: GREMI MEDIA SPÓŁKA Z OGRANICZONĄ ODPOWIEDZIALNOŚCIĄ, Warszawa, Polska.

178670 2013 09 25 A. Wprowadzono zmianę uprawnionego przez wykreślenie wpisu: „BALSAX” Edward Łabowicz, Kłodzko, Polska 005812168 i dokonanie wpisu: Edward Łabowicz, Kłodzko, Polska.

178671 2013 09 25 A. Wprowadzono zmianę uprawnionego przez wykreślenie wpisu: „BALSAX” Edward Łabowicz, Kłodzko, Polska 005812168 i dokonanie wpisu: Edward Łabowicz, Kłodzko, Polska.

178672 2013 09 25 A. Wprowadzono zmianę uprawnionego przez wykreślenie wpisu: „BALSAX” Edward Łabowicz, Kłodzko, Polska 005812168 i dokonanie wpisu: Edward Łabowicz, Kłodzko, Polska.

178702 2013 09 25 A. Wprowadzono zmianę uprawnionego przez wykreślenie wpisu: „BALSAX” Edward Łabowicz, Kłodzko, Polska 005812168 i dokonanie wpisu: Edward Łabowicz, Kłodzko, Polska.

178703 2013 09 25 A. Wprowadzono zmianę uprawnionego przez wykreślenie wpisu: „BALSAX” Edward Łabowicz, Kłodzko,

Polska 005812168 i dokonanie wpisu: Edward Łabowicz, Kłodzko, Polska.

178713 2013 09 23 A. Wprowadzono zmianę uprawnionego przez wykreślenie wpisu: Podlaska Spółdzielnia Spożywców „Jaskółka” w Sokółce, Sokółka, Polska i dokonanie wpisu: JASKÓŁKA SPÓŁKA Z OGRANICZONĄ ODPOWIEDZIALNOŚCIĄ, Sokółka, Polska.

178725 2013 09 16 A. Wprowadzono zmianę uprawnionego przez wykreślenie wpisu: BAKALLAND BRANDS Spółka z ograniczoną odpowiedzialnością, Warszawa, Polska i dokonanie wpisu: BAKALLAND 1 SPÓŁKA Z OGRANICZONĄ ODPOWIEDZIALNOŚCIĄ SPÓŁKA KOMANDYTOWA, Warszawa, Polska.

179138 2013 09 16 A. Wprowadzono zmianę nazwy uprawnionego przez wykreślenie wpisu: PRESSPUBLICA Spółka z o.o., Warszawa, Polska 002050380 i dokonanie wpisu: GREMI MEDIA SPÓŁKA Z OGRANICZONĄ ODPOWIEDZIALNOŚCIĄ, Warszawa, Polska.

179555 2013 09 18 A. Wprowadzono zmianę uprawnionego przez wykreślenie wpisu: ALUFIRE-ALUMIL Tomasz Woźniak Spółka Jawna, Łysomice, Polska 870202218 i dokonanie wpisu: ALUFIRE SPÓŁKA Z OGRANICZONĄ ODPOWIEDZIALNOŚCIĄ SPÓŁKA KOMANDYTOWA, Łysomice, Polska 870202218.

180206 2013 09 11 A. Wprowadzono zmianę uprawnionego przez wykreślenie wpisu: Przetwórstwo Owoców i Warzyw „GOMAR” Irena Górniak, Lipsko, Polska i dokonanie wpisu: GOMAR PIŃCZÓW SPÓŁKA Z OGRANICZONĄ ODPOWIEDZIALNOŚCIĄ SPÓŁKA KOMANDYTOWO-AKCYJNA, Pińczów, Polska 260609260.

180207 2013 09 11 A. Wprowadzono zmianę uprawnionego przez wykreślenie wpisu: Przetwórstwo Owoców i Warzyw „GOMAR” Irena Górniak, Lipsko, Polska i dokonanie wpisu: GOMAR PIŃCZÓW SPÓŁKA Z OGRANICZONĄ ODPOWIEDZIALNOŚCIĄ SPÓŁKA KOMANDYTOWO-AKCYJNA, Pińczów, Polska 260609260.

180208 2013 09 11 A. Wprowadzono zmianę uprawnionego przez wykreślenie wpisu: Przetwórstwo Owoców i Warzyw „GOMAR” Irena Górniak, Lipsko, Polska i dokonanie wpisu: GOMAR PIŃCZÓW SPÓŁKA Z OGRANICZONĄ ODPOWIEDZIALNOŚCIĄ SPÓŁKA KOMANDYTOWO-AKCYJNA, Pińczów, Polska 260609260.

180474 2013 09 25 A. Wprowadzono zmianę uprawnionego przez wykreślenie wpisu: „BALSAX” Edward Łabowicz, Kłodzko, Polska 005812168 i dokonanie wpisu: Edward Łabowicz, Kłodzko, Polska.

180614 2013 09 26 A. Wprowadzono zmianę uprawnionego przez wykreślenie wpisu: “YETI” R. Krawczyk Spółka Jawna, Warszawa, Polska 010020041 i dokonanie wpisu: „YETI” SPÓŁKA Z OGRANICZONĄ ODPOWIEDZIALNOŚCIĄ SPÓŁKA KOMANDYTOWA, Warszawa, Polska.

180615 2013 09 26 A. Wprowadzono zmianę uprawnionego przez wykreślenie wpisu: “YETI” R. Krawczyk Spółka Jawna, Warszawa, Polska i dokonanie wpisu: „YETI” SPÓŁKA Z OGRANICZONĄ ODPOWIEDZIALNOŚCIĄ SPÓŁKA KOMANDYTOWA, Warszawa, Polska.

180677 2013 09 11 A. Wprowadzono zmianę nazwy uprawnionego przez wykreślenie wpisu: Zespół Uzdrowisk Kłodzkich S.A., Polanica Zdrój, Polska 000288337 i dokonanie wpisu: UZDROWISKA KŁODZKIE SPÓŁKA AKCYJNA – GRUPA PGU, Polanica-Zdrój, Polska 000288337.

181374 2013 09 16 A. Wprowadzono zmianę nazwy uprawnionego przez wykreślenie wpisu: BAKALLAND BRANDS Spółka z ograniczoną odpowiedzialnością, Warszawa, Polska i dokonanie wpisu: BAKALLAND 1 SPÓŁKA Z OGRANICZONĄ ODPOWIEDZIALNOŚCIĄ SPÓŁKA KOMANDYTOWA, Warszawa, Polska.

181375 2013 09 16 A. Wprowadzono zmianę uprawnionego przez wykreślenie wpisu: BAKALLAND BRANDS Spółka z ograniczoną odpowiedzialnością, Warszawa, Polska i dokonanie wpisu: BAKALLAND 1 SPÓŁKA Z OGRANICZONĄ ODPOWIEDZIALNOŚCIĄ SPÓŁKA KOMANDYTOWA, Warszawa, Polska.

181843 2013 09 25 A. Wprowadzono zmianę uprawnionego przez wykreślenie wpisu: 4 D. S.C. Ewa Noworyta-Burkot, Elżbieta Orzechowska, Kraków, Polska 357046830 i dokonanie wpisu: Ewa Noworyta-Burkot, Kraków, Polska.

182245 2013 09 25 A. Wprowadzono zmianę uprawnionego przez wykreślenie wpisu: „BALSAX” Edward Łabowicz, Kłodzko, Polska 005812168 i dokonanie wpisu: Edward Łabowicz, Kłodzko, Polska.

183342 2013 09 26 A. Wprowadzono zmianę uprawnionego przez wykreślenie wpisu: Przetwórstwo Owoców i Warzyw „GOMAR” Irena Górniak, Lipsko, Polska i dokonanie wpisu: GOMAR PIŃCZÓW SPÓŁKA Z OGRANICZONĄ ODPOWIEDZIALNOŚCIĄ SPÓŁKA KOMANDYTOWO-AKCYJNA, Pińczów, Polska 260609260.

183898 2013 09 26 A. Wprowadzono zmianę nazwy i siedziby uprawnionego przez wykreślenie wpisu: „ELPLAST BIS” Spółka z o.o., Jastrzębie Zdrój, Polska 276980160 i dokonanie wpisu: ELPLAST SPÓŁKA Z OGRANICZONĄ ODPOWIEDZIALNOŚCIĄ, Żory, Polska.

184987 2013 09 25 A. Wprowadzono zmianę uprawnionego przez wykreślenie wpisu: „BALSAX” Edward Łabowicz, Kłodzko, Polska 005812168 i dokonanie wpisu: Edward Łabowicz, Kłodzko, Polska.

184988 2013 09 25 A. Wprowadzono zmianę uprawnionego przez wykreślenie wpisu: „BALSAX” Edward Łabowicz, Kłodzko, Polska 005812168 i dokonanie wpisu: Edward Łabowicz, Kłodzko, Polska.

184989 2013 09 25 A. Wprowadzono zmianę uprawnionego przez wykreślenie wpisu: „BALSAX” Edward Łabowicz, Kłodzko, Polska 005812168 i dokonanie wpisu: Edward Łabowicz, Kłodzko, Polska.

184990 2013 09 25 A. Wprowadzono zmianę uprawnionego przez wykreślenie wpisu: „BALSAX” Edward Łabowicz, Kłodzko, Polska 005812168 i dokonanie wpisu: Edward Łabowicz, Kłodzko, Polska.

185152 2013 09 16 A. Wprowadzono zmianę nazwy uprawnionego przez wykreślenie wpisu: PRESSPUBLICA Spółka z o.o., Warszawa, Polska i dokonanie wpisu: GREMI MEDIA SPÓŁKA Z OGRANICZONĄ ODPOWIEDZIALNOŚCIĄ, Warszawa, Polska.

185153 2013 09 16 A. Wprowadzono zmianę nazwy uprawnionego przez wykreślenie wpisu: PRESSPUBLICA Spółka z o.o., Warszawa, Polska i dokonanie wpisu: GREMI MEDIA SPÓŁKA Z OGRANICZONĄ ODPOWIEDZIALNOŚCIĄ, Warszawa, Polska.

185220 2013 09 18 A. Wprowadzono zmianę uprawnionego przez wykreślenie wpisu: DELIC-POL SPÓŁKA AKCYJNA, Kamyk, Polska 151544332 i dokonanie wpisu: DELICPOL SPÓŁKA Z OGRANICZONĄ ODPOWIEDZIALNOŚCIĄ, Kamyk, Polska 145871113.

18522 1 2013 09 18 A. Wprowadzono zmianę uprawnionego przez wykreślenie wpisu: DELIC-POL SPÓŁKA AKCYJNA, Kamyk, Polska 151544332 i dokonanie wpisu: DELICPOL SPÓŁKA Z OGRANICZONĄ ODPOWIEDZIALNOŚCIĄ, Kamyk, Polska 145871113.

185222 2013 09 18 A. Wprowadzono zmianę uprawnionego przez wykreślenie wpisu: DELIC-POL SPÓŁKA AKCYJNA, Kamyk, Polska 151544332 i dokonanie wpisu: DELICPOL SPÓŁKA Z OGRANICZONĄ ODPOWIEDZIALNOŚCIĄ, Kamyk, Polska 145871113.

185223 2013 09 18 A. Wprowadzono zmianę uprawnionego przez wykreślenie wpisu: DELIC-POL SPÓŁKA AKCYJNA, Kamyk, Polska 151544332 i dokonanie wpisu: DELICPOL SPÓŁKA Z OGRANICZONĄ ODPOWIEDZIALNOŚCIĄ, Kamyk, Polska 145871113.

186100 2013 09 26 A. Wprowadzono zmianę uprawnionego przez wykreślenie wpisu: ZELMER Spółka Akcyjna, Rzeszów, Polska i dokonanie wpisu: ZELMER MARKET SPÓŁKA Z OGRANICZONĄ ODPOWIEDZIALNOŚCIĄ, Rzeszów, Polska.

186328 2013 09 06 F. Dokonano wpisu: „W dniu 28 lutego 2013 r. do Urzędu Patentowego RP wpłynął wniosek o wykonanie w rejestrze wpisu informacji o zajęciu prawa ochronnego na przedmiotowy znak towarowy (Sygn.post.egz. KM 2/13)”.

187523 2013 09 19 A. Wprowadzono zmianę siedziby uprawnionego przez wykreślenie wpisu: Diners Club International Ltd., Chicago, Stany Zjednoczone Ameryki i dokonanie wpisu: Diners Club International Ltd., Riverwoods, Stany Zjednoczone Ameryki.

187524 2013 09 19 A. Wprowadzono zmianę siedziby uprawnionego przez wykreślenie wpisu: Diners Club International Ltd., Chicago, Stany Zjednoczone Ameryki i dokonanie wpisu: Diners Club International Ltd., Riverwoods, Stany Zjednoczone Ameryki.

187525 2013 09 19 A. Wprowadzono zmianę siedziby uprawnionego przez wykreślenie wpisu: Diners Club International Ltd., Chicago, Stany Zjednoczone Ameryki i dokonanie wpisu: Diners Club International Ltd., Riverwoods, Stany Zjednoczone Ameryki.

187755 2013 09 05 A. Wprowadzono zmianę uprawnionego przez wykreślenie wpisu: Jutrzenka Colian Sp. z o.o., Opatówek, Polska 300446241 i dokonanie wpisu: PETRA SPÓŁKA Z OGRANICZONĄ ODPOWIEDZIALNOŚCIĄ SPÓŁKA KOMANDYTOWO-AKCYJNA, Opatówek, Polska 302332518.

187755 2013 09 05 A. Wprowadzono zmianę uprawnionego przez wykreślenie wpisu: PETRA SPÓŁKA Z OGRANICZONĄ ODPOWIEDZIALNOŚCIĄ SPÓŁKA KOMANDYTOWO-AKCYJNA, Opatówek, Polska 302332518 i dokonanie wpisu: CHOCI SPÓŁKA Z OGRANICZONĄ ODPOWIEDZIALNOŚCIĄ, Opatówek, Polska 302312800.

188056 2013 09 10 A. Wprowadzono zmianę uprawnionego przez wykreślenie wpisu: Pfizer Products Inc., Groton, Stany Zjednoczone Ameryki i dokonanie wpisu: PAH USA 15 LLC, Nowy Jork, Stany Zjednoczone Ameryki.

188056 2013 09 10 A. Wprowadzono zmianę uprawnionego przez wykreślenie wpisu: PAH USA 15 LLC, Nowy Jork, Stany Zjednoczone Ameryki i dokonanie wpisu: ZOETIS P LLC, Florham Park, Stany Zjednoczone Ameryki.

188338 2013 09 19 A. Wprowadzono zmianę siedziby uprawnionego przez wykreślenie wpisu: Diners Club International Ltd., Chicago, Stany Zjednoczone Ameryki i dokonanie wpisu: Diners Club International Ltd., Riverwoods, Stany Zjednoczone Ameryki.

188901 2013 09 18 A. Wprowadzono zmianę uprawnionego przez wykreślenie wpisu: DELIC-POL SPÓŁKA AKCYJNA, Kamyk, Polska 151544332 i dokonanie wpisu: DELICPOL SPÓŁKA Z OGRANICZONĄ ODPOWIEDZIALNOŚCIĄ, Kamyk, Polska 145871113.

189339 2013 09 26 A. Wprowadzono zmianę uprawnionego przez wykreślenie wpisu: CONECO Szymocha Winiarski Sp.J., Wrzosowa, Polska i dokonanie wpisu: CONECO SP. Z O.O. SZYMOCHA SPÓŁKA JAWNA, Wrzosowa, Polska.

189564 2013 09 18 A. Wprowadzono zmianę uprawnionego przez wykreślenie wpisu: DELIC-POL SPÓŁKA AKCYJNA, Kamyk, Polska 151544332 i dokonanie wpisu: DELICPOL SPÓŁKA Z OGRANICZONĄ ODPOWIEDZIALNOŚCIĄ, Kamyk, Polska 145871113.

191071 2013 09 18 A. Wprowadzono zmianę uprawnionego przez wykreślenie wpisu: ZPUH „IRMA” Marek Bogucki, Szczecin, Polska 006614855 i dokonanie wpisu: IRMA SPÓŁKA Z OGRANICZONĄ ODPOWIEDZIALNOŚCIĄ SPÓŁKA KOMANDYTOWO-AKCYJNA, Szczecin, Polska 321269741.

191089 2013 09 25 A. Wprowadzono zmianę uprawnionego przez wykreślenie wpisu: „BALSAX” Edward Łabowicz, Kłodzko, Polska 005812168 i dokonanie wpisu: Edward Łabowicz, Kłodzko, Polska.

191090 2013 09 25 A. Wprowadzono zmianę uprawnionego przez wykreślenie wpisu: „BALSAX” Edward Łabowicz, Kłodzko, Polska 005812168 i dokonanie wpisu: Edward Łabowicz, Kłodzko, Polska.

191332 2013 09 05 D. Dokonano wpisu: W dniu 22 maja 2013 r. na podstawie postanowienia Sądu Rejonowego Gdańsk-Północ w Gdańsku Wydział IX Gospodarczy – Rejestru Zastawów (sygn.akt GD.IX.Ns.Rej.Za 2916/13/788) wpisano do Rejestru Zastawów pod

pozycją 2355229 zastaw rejestrowy na prawie ochronnym udzielonym na znak towarowy R-191332 w celu zabezpieczenia wiarygodności przysługujących Kamili Orlińskiej zamieszkałej w Bydgoszczy wobec AIRON INVESTMENT Spółka Akcyjna z siedzibą w Bydgoszczy”.

192441 2013 09 06 A. Wprowadzono zmianę uprawnionego przez wykreślenie wpisu: „MPM PRODUCT” Spółka z o.o., Milanówek, Polska 016865236 i dokonanie wpisu: MPM AGD SPÓŁKA AKCYJNA, Milanówek, Polska 145840911.

192467 2013 09 16 A. Wprowadzono zmianę nazwy uprawnionego przez wykreślenie wpisu: POLBANK EFG SPÓŁKA AKCYJNA, Warszawa, Polska 145232399 i dokonanie wpisu: RAIFFEISEN BANK POLSKA SPÓŁKA AKCYJNA, Warszawa, Polska.

192628 2013 09 16 A. Wprowadzono zmianę nazwy uprawnionego przez wykreślenie wpisu: „PRESSPUBLICA” Spółka z ograniczoną odpowiedzialnością, Warszawa, Polska i dokonanie wpisu: GREMI MEDIA SPÓŁKA Z OGRANICZONĄ ODPOWIEDZIALNOŚCIĄ, Warszawa, Polska.

192654 2013 09 16 A. Wprowadzono zmianę nazwy uprawnionego przez wykreślenie wpisu: „PRESSPUBLICA” Spółka z o.o., Warszawa, Polska i dokonanie wpisu: GREMI MEDIA SPÓŁKA Z OGRANICZONĄ ODPOWIEDZIALNOŚCIĄ, Warszawa, Polska.

193082 2013 09 05 A. Wprowadzono zmianę uprawnionego przez wykreślenie wpisu: Jutrzenka Colian Sp. z o.o., Opatówek, Polska 300446241 i dokonanie wpisu: PETRA SPÓŁKA Z OGRANICZONĄ ODPOWIEDZIALNOŚCIĄ SPÓŁKA KOMANDYTOWO-AKCYJNA, Opatówek, Polska 302332518.

193082 2013 09 05 A. Wprowadzono zmianę uprawnionego przez wykreślenie wpisu: PETRA SPÓŁKA Z OGRANICZONĄ ODPOWIEDZIALNOŚCIĄ SPÓŁKA KOMANDYTOWO-AKCYJNA, Opatówek, Polska 302332518 i dokonanie wpisu: CHOCI SPÓŁKA Z OGRANICZONĄ ODPOWIEDZIALNOŚCIĄ, Opatówek, Polska 302312800.

193415 2013 09 19 A. Wprowadzono zmianę uprawnionego przez wykreślenie wpisu: Hurley International LLC (an Oregon Corporation), Costa Mesa, Stany Zjednoczone Ameryki i dokonanie wpisu: Hurley Phantom C.V., Hilversum, Holandia.

193652 2013 09 23 F. Dokonano wpisu: „W dniu 18 lipca 2013 r. do Urzędu Patentowego RP wpłynął wniosek o wykonanie w rejestrze wpisu informacji o zajęciu prawa ochronnego na przedmiotowy znak towarowy (Sygn.post.egz. KM 1137/13)”.

194160 2013 09 20 A. Wprowadzono zmianę uprawnionego przez wykreślenie wpisu: Dorota Wirski – Zioło, Marcin Zioło Spółka Cywilna, Warszawa, Polska 140204990 i dokonanie wpisu: BABA MEDICA WIRSKA, ZIOŁO SPÓŁKA JAWNA, Warszawa, Polska.

194170 2013 09 23 A. Wprowadzono zmianę uprawnionego przez wykreślenie wpisu: Jutrzenka Colian Sp. z o.o., Opatówek, Polska 300446241 i dokonanie wpisu: PETRA SPÓŁKA Z OGRANICZONĄ ODPOWIEDZIALNOŚCIĄ SPÓŁKA KOMANDYTOWO-AKCYJNA, Opatówek, Polska 302332518.

194170 2013 09 23 A. Wprowadzono zmianę uprawnionego przez wykreślenie wpisu: PETRA SPÓŁKA Z OGRANICZONĄ ODPOWIEDZIALNOŚCIĄ SPÓŁKA KOMANDYTOWO-AKCYJNA, Opatówek, Polska 302332518 i dokonanie wpisu: CHOCI SPÓŁKA Z OGRANICZONĄ ODPOWIEDZIALNOŚCIĄ, Opatówek, Polska 302312800.

194316 2013 09 12 A.E. Wprowadzono zmianę przez wykreślenie wpisu: AFLOFARM Fabryka Leków Spółka z ograniczoną odpowiedzialnością, Ksawerów, Polska 472279864 AFLOFARM Farmacja Polska Spółka z ograniczoną odpowiedzialnością, Pabianice, Polska 472871255 i dokonanie wpisu: AFLOFARM Farmacja Polska Spółka z ograniczoną odpowiedzialnością, Pabianice, Polska 472871255 oraz w rubryce E wykreślić wpis: „Na podstawie Regulaminu z dnia 19 listopada 2010 r. ustanowiono wspólne prawo ochronne”.

194462 2013 09 23 F. Dokonano wpisu: „W dniu 18 lipca 2013 r. do Urzędu Patentowego RP wpłynął wniosek o wykonanie w reje-

strze wpisu informacji o zajęciu prawa ochronnego na przedmiotowy znak towarowy (Sygn.post.egz. KM 1137/13)”.

196350 2013 09 20 A. Wprowadzono zmianę uprawnionego przez wykreślenie wpisu: Pfeifer & Langen, Köln, Niemcy i dokonanie wpisu: Pfeifer & Langen GmbH & Co.KG, Kolonia, Niemcy.

196351 2013 09 20 A. Wprowadzono zmianę uprawnionego przez wykreślenie wpisu: Pfeifer & Langen, Köln, Niemcy i dokonanie wpisu: Pfeifer & Langen GmbH & Co.KG, Kolonia, Niemcy.

197224 2013 09 18 A. Wprowadzono zmianę uprawnionego przez wykreślenie wpisu: DELIC-POL SPÓŁKA AKCYJNA, Kamyk, Polska 151544332 i dokonanie wpisu: DELICPOL SPÓŁKA Z OGRANICZONĄ ODPOWIEDZIALNOŚCIĄ, Kamyk, Polska 145871113.

197873 2013 09 26 A. Wprowadzono zmianę uprawnionego przez wykreślenie wpisu: PIERLEX Franciszek Pieron, Zawada, Polska 357070107 i dokonanie wpisu: GRUPA PIERLEX Paulina Michalik, Kraków, Polska.

198013 2013 09 04 F. Wykreślono wpis: „W dniu 31 października 2012 r. do Urzędu Patentowego RP wpłynął wniosek o wykonanie w rejestrze wpisu informacji o zajęciu przedmiotowego prawa ochronnego (Sygn.post.egz. VII KM 26/12)”.

199463 2013 09 06 F. Dokonano wpisu: „W dniu 25 marca 2013 r. do Urzędu Patentowego RP wpłynął wniosek o wykonanie w rejestrze wpisu informacji o zajęciu prawa ochronnego na przedmiotowy znak towarowy (Sygn.post.egz. KM 2250/12)”.

200690 2013 09 05 A. Wprowadzono zmianę uprawnionego przez wykreślenie wpisu: Jutrzenka Colian Sp. z o.o., Opatówek, Polska i dokonanie wpisu: PETRA SPÓŁKA Z OGRANICZONĄ ODPOWIEDZIALNOŚCIĄ SPÓŁKA KOMANDYTOWO-AKCYJNA, Opatówek, Polska 302332518.

200690 2013 09 05 A. Wprowadzono zmianę uprawnionego przez wykreślenie wpisu: PETRA SPÓŁKA Z OGRANICZONĄ ODPOWIEDZIALNOŚCIĄ SPÓŁKA KOMANDYTOWO-AKCYJNA, Opatówek, Polska 302332518 i dokonanie wpisu: CHOCI SPÓŁKA Z OGRANICZONĄ ODPOWIEDZIALNOŚCIĄ, Opatówek, Polska 302312800.

200750 2013 09 12 A.E. Wprowadzono zmianę przez wykreślenie wpisu: AFLOFARM Fabryka Leków Spółka z o.o., Ksawerów, Polska 472279864 i dokonanie wpisu: AFLOFARM Farmacja Polska Spółka z ograniczoną odpowiedzialnością, Pabianice, Polska 472871255.

201439 2013 09 24 A. Wprowadzono zmianę uprawnionego przez wykreślenie wpisu: JUTRZENKA COLIAN Sp. z o.o., Opatówek, Polska 300446241 i dokonanie wpisu: PETRA SPÓŁKA Z OGRANICZONĄ ODPOWIEDZIALNOŚCIĄ SPÓŁKA KOMANDYTOWO-AKCYJNA, Opatówek, Polska 302332518.

201439 2013 09 24 A. Wprowadzono zmianę uprawnionego przez wykreślenie wpisu: PETRA SPÓŁKA Z OGRANICZONĄ ODPOWIEDZIALNOŚCIĄ SPÓŁKA KOMANDYTOWO-AKCYJNA, Opatówek, Polska 302332518 i dokonanie wpisu: CHOCI SPÓŁKA Z OGRANICZONĄ ODPOWIEDZIALNOŚCIĄ, Opatówek, Polska 302312800.

201688 2013 09 25 A. Wprowadzono zmianę nazwy uprawnionego przez wykreślenie wpisu: ViaCon Polska Sp. z o.o., Rydzyna, Polska 410351222 i dokonanie wpisu: VIACON SPÓŁKA Z OGRANICZONĄ ODPOWIEDZIALNOŚCIĄ, Rydzyna, Polska 410351222.

201689 2013 09 25 A. Wprowadzono zmianę nazwy uprawnionego przez wykreślenie wpisu: ViaCon Polska Sp. z o.o., Rydzyna, Polska 410351222 i dokonanie wpisu: VIACON SPÓŁKA Z OGRANICZONĄ ODPOWIEDZIALNOŚCIĄ, Rydzyna, Polska 410351222.

202622 2013 09 23 A. Wprowadzono zmianę uprawnionego przez wykreślenie wpisu: DESIMO-DESENVOLVIMENTO E GESTÃO IMOBILIÁRIA, LDa, Lizbona, Portugalia i dokonanie wpisu: OPTIMUM MARK SPÓŁKA Z OGRANICZONĄ ODPOWIEDZIALNOŚCIĄ, Warszawa, Polska 015837798.

203009 2013 09 19 A. Wprowadzono zmianę uprawnionego przez wykreślenie wpisu: CANAL + CYFROWY Sp. z o.o., Warszawa, Polska i dokonanie wpisu: CANAL + CYFROWY SPÓŁKA AKCYJNA, Warszawa, Polska.

203009 2013 09 19 A. Wprowadzono zmianę uprawnionego przez wykreślenie wpisu: CANAL + CYFROWY SPÓŁKA AKCYJNA, Warszawa, Polska i dokonanie wpisu: GROUPE CANAL +, Issy-les-Moulineaux, Francja.

203011 2013 09 19 A. Wprowadzono zmianę uprawnionego przez wykreślenie wpisu: CANAL + CYFROWY Sp. z o.o., Warszawa, Polska i dokonanie wpisu: CANAL + CYFROWY SPÓŁKA AKCYJNA, Warszawa, Polska.

203011 2013 09 19 A. Wprowadzono zmianę uprawnionego przez wykreślenie wpisu: CANAL + CYFROWY SPÓŁKA AKCYJNA, Warszawa, Polska i dokonanie wpisu: GROUPE CANAL +, Issy-les-Moulineaux, Francja.

203112 2013 09 10 A. Wprowadzono zmianę uprawnionego przez wykreślenie wpisu: Morski Gdyński Klub Sportowy ARKA, Gdynia, Polska 001071568 i dokonanie wpisu: STOWARZYSZENIE „INICJATYWA ARKA”, Gdynia, Polska 192989980.

203411 2013 09 18 A. Wprowadzono zmianę uprawnionego przez wykreślenie wpisu: DELIC-POL SPÓŁKA AKCYJNA, Kamyk, Polska 151544332 i dokonanie wpisu: DELICPOL SPÓŁKA Z OGRANICZONĄ ODPOWIEDZIALNOŚCIĄ, Kamyk, Polska 145871113.

204000 2013 09 18 A. Wprowadzono zmianę uprawnionego przez wykreślenie wpisu: „DELIC-POL” S.A., Kamyk, Polska i dokonanie wpisu: DELICPOL SPÓŁKA Z OGRANICZONĄ ODPOWIEDZIALNOŚCIĄ, Kamyk, Polska 145871113.

204063 2013 09 25 A. Wprowadzono zmianę uprawnionego przez wykreślenie wpisu: HALA WOLA Sp. z o.o., Warszawa, Polska 142512968 Spółdzielnia „Hale Banacha”, Warszawa, Polska 002004315 „Społem” Powszechna Spółdzielnia Spożywców, Biała Podlaska, Polska 000430775 Powszechna Spółdzielnia Spożywców „Społem” w Białymstoku, Białystok, Polska 001052654 „Społem” Powszechna Spółdzielnia Spożywców „Jedność” Częstochowa, Polska 000428442 Powszechna Spółdzielnia Spożywców „Społem” Katowice, Katowice, Polska 000770590 „Społem” Powszechna Spółdzielnia Spożywców „Kielce, Polska 001060524 HANDLOWA SPÓŁDZIELNIA JUBILAT, Kraków, Polska 001096350 „SPOŁEM” Spółdzielcze Domy Handlowe „CENTRAL”, Łódź, Polska 001010070 „Społem” Powszechna Spółdzielnia Spożywców, Rzeszów, Polska 001024089 Grupa Przyjaznych Sklepów Hali Banacha Amicus Spółka z o.o., Warszawa, Polska 141506397 i dokonanie wpisu HALA WOLA Sp. z o.o., Warszawa, Polska 142512968

Spółdzielnia „Hale Banacha”, Warszawa, Polska 002004315 „Społem” Powszechna Spółdzielnia Spożywców, Biała Podlaska, Polska 000430775 Powszechna Spółdzielnia Spożywców „Społem” w Białymstoku, Białystok, Polska 001052654 Powszechna Spółdzielnia Spożywców „Społem” Katowice, Katowice, Polska 000770590 „Społem” Powszechna Spółdzielnia Spożywców, Kielce, Polska 001060524 HANDLOWA SPÓŁDZIELNIA JUBILAT, Kraków, Polska 001096350 „SPOŁEM” Spółdzielcze Domy Handlowe „CENTRAL”, Łódź, Polska 001010070 „Społem” Powszechna Spółdzielnia Spożywców, Rzeszów, Polska 001024089 Grupa Przyjaznych Sklepów Hali Banacha Amicus Spółka z o.o., Warszawa, Polska 141506397.

204340 2013 09 06 A. Wprowadzono zmianę uprawnionego przez wykreślenie wpisu: Wyeth LLC, Madison, Stany Zjednoczone Ameryki i dokonanie wpisu: LABIANA LIFE SCIENCES S.A., Barcelona, Hiszpania.

204632 2013 09 05 A. Wprowadzono zmianę uprawnionego przez wykreślenie wpisu: Jutrzenka Colian Sp. z o.o., Opatówek, Polska i dokonanie wpisu: PETRA SPÓŁKA Z OGRANICZONĄ ODPOWIEDZIALNOŚCIĄ SPÓŁKA KOMANDYTOWO-AKCYJNA, Opatówek, Polska 302332518.

204632 2013 09 05 A. Wprowadzono zmianę uprawnionego przez wykreślenie wpisu: PETRA SPÓŁKA Z OGRANICZONĄ ODPOWIEDZIALNOŚCIĄ SPÓŁKA KOMANDYTOWO-AKCYJNA, Opatówek, Polska 302332518 i dokonanie wpisu: CHOCI SPÓŁKA Z OGRANICZONĄ ODPOWIEDZIALNOŚCIĄ, Opatówek, Polska 302312800.

204731 2013 09 24 A. Wprowadzono zmianę uprawnionego przez wykreślenie wpisu: „POLCOMMERCE” Sp. z o.o., Pawłówek, Polska i dokonanie wpisu: „K7 CONSULTING” JAKUB CAJCZYŃSKI, Kalisz, Polska.

204922 2013 09 18 A. Wprowadzono zmianę uprawnionego przez wykreślenie wpisu: DELIC-POL SPÓŁKA AKCYJNA, Kamyk, Polska 151544332 i dokonanie wpisu: DELICPOL SPÓŁKA Z OGRANICZONĄ ODPOWIEDZIALNOŚCIĄ, Kamyk, Polska 145871113.

205204 2013 09 12 A. Wprowadzono zmianę przez wykreślenie wpisu: AFLOFARM Fabryka Leków Spółka z o.o., Ksawerów, Polska 472279864 i dokonanie wpisu: AFLOFARM Farmacja Polska Spółka z ograniczoną odpowiedzialnością, Pabianice, Polska 472871255.

205222 2013 09 18 A. Wprowadzono zmianę uprawnionego przez wykreślenie wpisu: „DELIC-POL” S.A., Kamyk, Polska 151544332 i dokonanie wpisu: DELICPOL SPÓŁKA Z OGRANICZONĄ ODPOWIEDZIALNOŚCIĄ, Kamyk, Polska 145871113.

205275 2013 09 12 A. Wprowadzono zmianę przez wykreślenie wpisu: AFLOFARM Fabryka Leków Spółka z o.o., Ksawerów, Polska 472279864 i dokonanie wpisu: AFLOFARM Farmacja Polska Spółka z ograniczoną odpowiedzialnością, Pabianice, Polska 472871255.

205283 2013 09 26 A. Wprowadzono zmianę uprawnionego przez wykreślenie wpisu: BUSINESS CONSULTING CENTER Sp. z o.o., Złotniki, Polska 630353110 i dokonanie wpisu: BCC IP SPÓŁKA Z OGRANICZONĄ ODPOWIEDZIALNOŚCIĄ, Złotniki, Polska 302278405.

205286 2013 09 12 A. Wprowadzono zmianę przez wykreślenie wpisu: AFLOFARM Fabryka Leków Sp. z o.o., Ksawerów, Polska 472279864 i dokonanie wpisu: AFLOFARM Farmacja Polska Spółka z ograniczoną odpowiedzialnością, Pabianice, Polska 472871255.

205624 2013 09 12 A. Wprowadzono zmianę przez wykreślenie wpisu: AFLOFARM Fabryka Leków Sp. z o.o., Ksawerów, Polska 472279864 i dokonanie wpisu: AFLOFARM Farmacja Polska Spółka z ograniczoną odpowiedzialnością, Pabianice, Polska 472871255.

205664 2013 09 12 A.E. Wprowadzono zmianę przez wykreślenie wpisu: AFLOFARM Fabryka Leków Spółka z ograniczoną odpowiedzialnością, Ksawerów, Polska 472279864 AFLOFARM Farmacja Polska Spółka z ograniczoną odpowiedzialnością, Pabianice, Polska 472871255 i dokonanie wpisu: AFLOFARM Farmacja Polska Spółka z ograniczoną odpowiedzialnością, Pabianice, Polska 472871255 oraz w rubryce E wykreślić wpis: wspólne prawo ochronne”.

205965 2013 09 13 A. Wprowadzono zmianę nazwy uprawnionego przez wykreślenie wpisu: Medagro International Sp. z o.o., Łazy, Polska 006726927 i dokonanie wpisu: ANGELINI PHARMA POLSKA SPÓŁKA Z OGRANICZONĄ ODPOWIEDZIALNOŚCIĄ, Łazy, Polska 006726927.

206315 2013 09 12 A.E. Wprowadzono zmianę przez wykreślenie wpisu: AFLOFARM Fabryka Leków Spółka z ograniczoną odpowiedzialnością, Ksawerów, Polska 472279864 i dokonanie wpisu: AFLOFARM Farmacja Polska Spółka z ograniczoną odpowiedzialnością, Pabianice, Polska 472871255.

206417 2013 09 26 F. Dokonano wpisu: „W dniu 30 lipca 2013 r. do Urzędu Patentowego RP wpłynął wniosek o wykonanie w rejestrze wpisu informacji o zajęciu prawa ochronnego na przedmiotowy znak towarowy” (Sygn.post.egz. Km 652/12).

206655 2013 09 19 A. Wprowadzono zmianę nazwy uprawnionego przez wykreślenie wpisu: Stowarzyszenie „Polska Federacja Producentów Żywności”, Warszawa, Polska i dokonanie wpisu: STOWARZYSZENIE „POLSKA FEDERACJA PRODUCENTÓW ŻYWNOSCI” W LIKWIDACJI, Warszawa, Polska.

206655 2013 09 19 A. Wprowadzono zmianę uprawnionego przez wykreślenie wpisu: STOWARZYSZENIE „POLSKA FEDERACJA PRODUCENTÓW ŻYWNOSCI” W LIKWIDACJI, Warszawa, Polska i dokonanie wpisu: POLSKA FEDERACJA PRODUCENTÓW ŻYWNOSCI ZWIĄZEK PRACODAWCÓW, Warszawa, Polska.

207423 2013 09 05 A. Wprowadzono zmianę uprawnionego przez wykreślenie wpisu: Jutrzenka Colian Spółka z o.o., Opatówek, Polska i dokonanie wpisu: PETRA SPÓŁKA Z OGRANICZONĄ ODPOWIEDZIALNOŚCIĄ SPÓŁKA KOMANDYTOWO-AKCYJNA, Opatówek, Polska 302332518.

207423 2013 09 05 A. Wprowadzono zmianę uprawnionego przez wykreślenie wpisu: PETRA SPÓŁKA Z OGRANICZONĄ ODPOWIEDZIALNOŚCIĄ SPÓŁKA KOMANDYTOWO-AKCYJNA, Opatówek, Polska 302332518 i dokonanie wpisu: CHOCI SPÓŁKA Z OGRANICZONĄ ODPOWIEDZIALNOŚCIĄ, Opatówek, Polska 302312800.

207640 2013 09 24 A. Wprowadzono zmianę uprawnionego przez wykreślenie wpisu: Jutrzenka Colian Sp. z o.o., Opatówek, Polska i dokonanie wpisu: PETRA SPÓŁKA Z OGRANICZONĄ ODPOWIEDZIALNOŚCIĄ SPÓŁKA KOMANDYTOWO-AKCYJNA, Opatówek, Polska 302332518.

207640 2013 09 24 A. Wprowadzono zmianę uprawnionego przez wykreślenie wpisu: PETRA SPÓŁKA Z OGRANICZONĄ ODPOWIEDZIALNOŚCIĄ SPÓŁKA KOMANDYTOWO-AKCYJNA, Opatówek, Polska 302332518 i dokonanie wpisu: CHOCI SPÓŁKA Z OGRANICZONĄ ODPOWIEDZIALNOŚCIĄ, Opatówek, Polska 302312800.

207784 2013 09 25 A. Wprowadzono zmianę nazwy uprawnionego przez wykreślenie wpisu: Ericpol Telecom Sp. z o.o., Łódź, Polska 470541772 i dokonanie wpisu: ERICPOL SPÓŁKA Z OGRANICZONĄ ODPOWIEDZIALNOŚCIĄ, Łódź, Polska 470541772.

207785 2013 09 25 A. Wprowadzono zmianę nazwy uprawnionego przez wykreślenie wpisu: Ericpol Telecom Sp. z o.o., Łódź, Polska 470541772 i dokonanie wpisu: ERICPOL SPÓŁKA Z OGRANICZONĄ ODPOWIEDZIALNOŚCIĄ, Łódź, Polska 470541772.

208103 2013 09 18 A. Wprowadzono zmianę uprawnionego przez wykreślenie wpisu: „DELIC-POL” Spółka Akcyjna, Kamyk, Polska 151544332 i dokonanie wpisu: DELICPOL SPÓŁKA Z OGRANICZONĄ ODPOWIEDZIALNOŚCIĄ, Kamyk, Polska 145871113.

208295 2013 09 06 A. Wprowadzono zmianę nazwy uprawnionego przez wykreślenie wpisu: Kofola Holding a.s., Ostrava, Republika Czeska i dokonanie wpisu: Kofola ČeskoSlovensko a.s., Ostrava, Republika Czeska.

208357 2013 09 05 A. Wprowadzono zmianę uprawnionego przez wykreślenie wpisu: Jutrzenka Colian Sp. z o.o., Opatówek, Polska i dokonanie wpisu: PETRA SPÓŁKA Z OGRANICZONĄ ODPOWIEDZIALNOŚCIĄ SPÓŁKA KOMANDYTOWO-AKCYJNA, Opatówek, Polska 302332518.

208357 2013 09 05 A. Wprowadzono zmianę uprawnionego przez wykreślenie wpisu: PETRA SPÓŁKA Z OGRANICZONĄ ODPOWIEDZIALNOŚCIĄ SPÓŁKA KOMANDYTOWO-AKCYJNA, Opatówek, Polska 302332518 i dokonanie wpisu: CHOCI SPÓŁKA Z OGRANICZONĄ ODPOWIEDZIALNOŚCIĄ, Opatówek, Polska 302312800.

208518 2013 09 05 A. Wprowadzono zmianę uprawnionego przez wykreślenie wpisu: Jutrzenka Colian Sp. z o.o., Opatówek, Polska i dokonanie wpisu: PETRA SPÓŁKA Z OGRANICZONĄ ODPOWIEDZIALNOŚCIĄ SPÓŁKA KOMANDYTOWO-AKCYJNA, Opatówek, Polska 302332518.

208518 2013 09 05 A. Wprowadzono zmianę uprawnionego przez wykreślenie wpisu: PETRA SPÓŁKA Z OGRANICZONĄ ODPO-

WIEDZIALNOŚCIĄ SPÓŁKA KOMANDYTOWO-AKCYJNA, Opatówek, Polska 302332518 i dokonanie wpisu: CHOCI SPÓŁKA Z OGRANICZONĄ ODPOWIEDZIALNOŚCIĄ, Opatówek, Polska 302312800.

209205 2013 09 12 A. Wprowadzono zmianę uprawnionego przez wykreślenie wpisu: Zakłady Produkcyjno-Usługowe Kazimierz Janik Zakład DECCO, Warszawa, Polska 012371193 i dokonanie wpisu: DECCO JANIK SPÓŁKA JAWNA, Warszawa, Polska 146162695.

209205 2013 09 12 A. Wprowadzono zmianę uprawnionego przez wykreślenie wpisu: DECCO JANIK SPÓŁKA JAWNA, Warszawa, Polska 146162695 i dokonanie wpisu: DECCO SPÓŁKA AKCYJNA, Warszawa, Polska 790753957.

209206 2013 09 12 A. Wprowadzono zmianę uprawnionego przez wykreślenie wpisu: Zakłady Produkcyjno-Usługowe Kazimierz Janik Zakład DECCO, Warszawa, Polska 012371193 i dokonanie wpisu: DECCO JANIK SPÓŁKA JAWNA, Warszawa, Polska 146162695.

209206 2013 09 12 A. Wprowadzono zmianę uprawnionego przez wykreślenie wpisu: DECCO JANIK SPÓŁKA JAWNA, Warszawa, Polska 146162695 i dokonanie wpisu: DECCO SPÓŁKA AKCYJNA, Warszawa, Polska 790753957.

209207 2013 09 12 A. Wprowadzono zmianę uprawnionego przez wykreślenie wpisu: Zakłady Produkcyjno-Usługowe Kazimierz Janik Zakład DECCO, Warszawa, Polska 012371193 i dokonanie wpisu: DECCO JANIK SPÓŁKA JAWNA, Warszawa, Polska 146162695.

209207 2013 09 12 A. Wprowadzono zmianę uprawnionego przez wykreślenie wpisu: DECCO JANIK SPÓŁKA JAWNA, Warszawa, Polska 146162695 i dokonanie wpisu: DECCO SPÓŁKA AKCYJNA, Warszawa, Polska 790753957.

209435 2013 09 12 A. Wprowadzono zmianę uprawnionego przez wykreślenie wpisu: Zakłady Produkcyjno-Usługowe Kazimierz Janik Zakład DECCO, Warszawa, Polska 012371193 i dokonanie wpisu: DECCO JANIK SPÓŁKA JAWNA, Warszawa, Polska 146162695.

209435 2013 09 12 A. Wprowadzono zmianę uprawnionego przez wykreślenie wpisu: DECCO JANIK SPÓŁKA JAWNA, Warszawa, Polska 146162695 i dokonanie wpisu: DECCO SPÓŁKA AKCYJNA, Warszawa, Polska 790753957.

209445 2013 09 23 F. Dokonano wpisu: „W dniu 31 maja 2013 r. do Urzędu Patentowego RP wpłynął wniosek o wykonanie w rejestrze wpisu informacji o zajęciu prawa ochronnego na przedmiotowy znak towarowy (Sygn.post.zabezp. Nr 985/13)”.

209445 2013 09 23 F. Dokonano wpisu: „W dniu 02 maja 2013 r. do Urzędu Patentowego RP wpłynął wniosek o wykonanie w rejestrze wpisu informacji o zajęciu prawa ochronnego na przedmiotowy znak towarowy (Sygn.post.egz. Nr I.US-EA/593/ VI/2013)”.

209446 2013 09 23 F. Dokonano wpisu: „W dniu 31 maja 2013 r. do Urzędu Patentowego RP wpłynął wniosek o wykonanie w rejestrze wpisu informacji o zajęciu prawa ochronnego na przedmiotowy znak towarowy (Sygn.post.zabezp. Nr 985/13)”.

209446 2013 09 23 F. Dokonano wpisu: „W dniu 02 maja 2013 r. do Urzędu Patentowego RP wpłynął wniosek o wykonanie w rejestrze wpisu informacji o zajęciu prawa ochronnego na przedmiotowy znak towarowy (Sygn.post.egz. Nr I.US-EA/593/ VI/2013)”.

209662 2013 09 06 A. Wprowadzono zmianę nazwy uprawnionego przez wykreślenie wpisu: KOFOLA HOLDING a.s., Ostrava, Republika Czeska i dokonanie wpisu: Kofola ČeskoSlovensko a.s., Ostrava, Republika Czeska.

209663 2013 09 06 A. Wprowadzono zmianę nazwy uprawnionego przez wykreślenie wpisu: KOFOLA HOLDING a.s., Ostrava, Republika Czeska i dokonanie wpisu: Kofola ČeskoSlovensko a.s., Ostrava, Republika Czeska.

211246 2013 09 12 A. Wprowadzono zmianę przez wykreślenie wpisu: „AFLOFARM-FABRYKA LEKÓW” SPÓŁKA Z OGRANICZONĄ ODPOWIEDZIALNOŚCIĄ Ksawerów, Polska 472279864 i dokonanie wpisu: AFLOFARM Farmacja Polska Spółka z ograniczoną odpowiedzialnością, Pabianice, Polska 472871255.

211787 2013 09 12 A. Wprowadzono zmianę uprawnionego przez wykreślenie wpisu: Grupa Pracuj Spółka z ograniczoną odpowiedzialnością, Warszawa, Polska 016299966 i dokonanie wpisu: Grupa Pracuj Solutions Spółka z ograniczoną odpowiedzialnością, Warszawa, Polska.

212091 2013 09 19 A. Wprowadzono zmianę nazwy uprawnionego przez wykreślenie wpisu: RWE STOEN S.A., Warszawa, Polska i dokonanie wpisu: RWE POLSKA SPÓŁKA AKCYJNA, Warszawa, Polska.

212270 2013 09 11 A. Wprowadzono zmianę uprawnionego przez wykreślenie wpisu: PrimaKomp Izabela Bolenbach, Kraków, Polska 120036580 i dokonanie wpisu: PRIMAKOMP SPÓŁKA Z OGRANICZONĄ ODPOWIEDZIALNOŚCIĄ, Kraków, Polska 122618754.

212271 2013 09 11 A. Wprowadzono zmianę uprawnionego przez wykreślenie wpisu: PrimaKomp Izabela Bolenbach, Kraków, Polska 120036580 i dokonanie wpisu: PRIMAKOMP SPÓŁKA Z OGRANICZONĄ ODPOWIEDZIALNOŚCIĄ, Kraków, Polska 122618754.

212408 2013 09 06 A. Wprowadzono zmianę nazwy uprawnionego przez wykreślenie wpisu: KOFOLA HOLDING a.s., Ostrava, Republika Czeska i dokonanie wpisu: Kofola ČeskoSlovensko a.s., Ostrava, Republika Czeska.

212416 2013 09 06 A. Wprowadzono zmianę nazwy uprawnionego przez wykreślenie wpisu: Kofola Holding a.s., Ostrava, Republika Czeska i dokonanie wpisu: Kofola ČeskoSlovensko a.s., Ostrava, Republika Czeska.

212428 2013 09 06 A. Wprowadzono zmianę nazwy uprawnionego przez wykreślenie wpisu: Kofola Holding a.s., Ostrava, Republika Czeska i dokonanie wpisu: Kofola ČeskoSlovensko a.s., Ostrava, Republika Czeska.

212508 2013 09 12 A.E. Wprowadzono zmianę przez wykreślenie wpisu: AFLOFARM Fabryka Leków Spółka z ograniczoną odpowiedzialnością, Ksawerów, Polska 472279864 AFLOFARM Farmacja Polska Spółka z ograniczoną odpowiedzialnością, Pabianice, Polska 472871255 i dokonanie wpisu: AFLOFARM Farmacja Polska Spółka z ograniczoną odpowiedzialnością, Pabianice, Polska 472871255 oraz w rubryce E wykreślić wpis: Wspólne prawo ochronne.

212509 2013 09 12 A. Wprowadzono zmianę przez wykreślenie wpisu: AFLOFARM Fabryka Leków Spółka z o.o., Ksawerów, Polska 472279864 i dokonanie wpisu: AFLOFARM Farmacja Polska Spółka z ograniczoną odpowiedzialnością, Pabianice, Polska 472871255.

212634 2013 09 19 A. Wprowadzono zmianę uprawnionego przez wykreślenie wpisu: HORTEX HOLDING Spółka Akcyjna, Warszawa, Polska 012691176 i dokonanie wpisu: HORTEX MARKETING SERVICES SPÓŁKA Z OGRANICZONĄ ODPOWIEDZIALNOŚCIĄ, Warszawa, Polska.

212696 2013 09 18 A. Wprowadzono zmianę uprawnionego przez wykreślenie wpisu: GRAFITI NAILS COSMETICS Magdalena Walewska-Niewiarowska, Gdynia, Polska 191881104 i dokonanie wpisu: GRAFITI SPÓŁKA Z OGRANICZONĄ ODPOWIEDZIALNOŚCIĄ, Gdańsk, Polska 221795327.

212905 2013 09 11 A. Wprowadzono zmianę uprawnionego przez wykreślenie wpisu: CodeTwo Bednarz & Bednarz Spółka Cywilna Jarosław Bednarz, Michał Bednarz, Jelenia Góra, Polska 020523001 i dokonanie wpisu: CODETWO SPÓŁKA Z OGRANICZONĄ ODPOWIEDZIALNOŚCIĄ SPÓŁKA KOMANDYTOWA, Jelenia Góra, Polska 020523001.

213154 2013 09 16 A. Wprowadzono zmianę uprawnionego przez wykreślenie wpisu: BAKALLAND BRANDS Spółka z ograniczoną odpowiedzialnością, Warszawa, Polska i dokonanie wpisu: BAKALLAND 1 SPÓŁKA Z OGRANICZONĄ ODPOWIEDZIALNOŚCIĄ SPÓŁKA KOMANDYTOWA, Warszawa, Polska.

213317 2013 09 12 A.E. Wprowadzono zmianę przez wykreślenie wpisu: AFLOFARM Fabryka Leków Spółka z ograniczoną odpowiedzialnością, Ksawerów, Polska 472279864 AFLOFARM Farmacja Polska Spółka z ograniczoną odpowiedzialnością, Pabianice, Polska 472871255 i dokonanie wpisu: AFLOFARM Farmacja Polska Spółka z ograniczoną odpowiedzialnością, Pabianice, Polska 472871255 oraz w rubryce E wykreślić wpis: Wspólne prawo ochronne.

213507 2013 09 18 A. Wprowadzono zmianę uprawnionego przez wykreślenie wpisu: KOLPORTER SPÓŁKA AKCYJNA, Kielce, Polska i dokonanie wpisu: „KOLPORTER SPÓŁKA Z OGRANICZONĄ ODPOWIEDZIALNOŚCIĄ” SPÓŁKA KOMANDYTOWO-AKCYJNA, Kielce, Polska 291770790.

213628 2013 09 16 A. Wprowadzono zmianę uprawnionego przez wykreślenie wpisu: BAKALLAND BRANDS Spółka z ograniczoną odpowiedzialnością, Warszawa, Polska i dokonanie wpisu: BAKALLAND 1 SPÓŁKA Z OGRANICZONĄ ODPOWIEDZIALNOŚCIĄ SPÓŁKA KOMANDYTOWA, Warszawa, Polska.

213889 2013 09 12 A.E. Wprowadzono zmianę przez wykreślenie wpisu: AFLOFARM Fabryka Leków Spółka z ograniczoną odpowiedzialnością, Ksawerów, Polska 472279864 AFLOFARM Farmacja Polska Spółka z ograniczoną odpowiedzialnością, Pabianice, Polska 472871255 i dokonanie wpisu: AFLOFARM Farmacja Polska Spółka z ograniczoną odpowiedzialnością, Pabianice, Polska 472871255 oraz w rubryce E wykreślić wpis: Wspólne prawo ochronne.

214284 2013 09 12 A. Wprowadzono zmianę przez wykreślenie wpisu: AFLOFARM Fabryka Leków Spółka z o.o., Ksawerów, Polska 472279864 i dokonanie wpisu: AFLOFARM Farmacja Polska Spółka z ograniczoną odpowiedzialnością, Pabianice, Polska 472871255.

214301 2013 09 12 A.E. Wprowadzono zmianę przez wykreślenie wpisu: AFLOFARM Fabryka Leków Spółka z ograniczoną odpowiedzialnością, Ksawerów, Polska 472279864 AFLOFARM Farmacja Polska Spółka z ograniczoną odpowiedzialnością, Pabianice, Polska 472871255 i dokonanie wpisu: AFLOFARM Farmacja Polska Spółka z ograniczoną odpowiedzialnością, Pabianice, Polska 472871255 oraz w rubryce E wykreślić wpis: Wspólne prawo ochronne.

214369 2013 09 16 A. Wprowadzono zmianę uprawnionego przez wykreślenie wpisu: BAKALLAND BRANDS Spółka z ograniczoną odpowiedzialnością, Warszawa, Polska i dokonanie wpisu: BAKALLAND 1 SPÓŁKA Z OGRANICZONĄ ODPOWIEDZIALNOŚCIĄ SPÓŁKA KOMANDYTOWA, Warszawa, Polska.

214400 2013 09 16 A. Wprowadzono zmianę uprawnionego przez wykreślenie wpisu: Grupa Żywiec S.A., Żywiec, Polska i dokonanie wpisu: Brandhouse Żywiec Sprzedaż i Dystrybucja Spółka z ograniczoną odpowiedzialnością Spółka komandytowa, Żywiec, Polska.

214766 2013 09 26 F. Dokonano wpisu: „W dniu 30 lipca 2013 r. do Urzędu Patentowego RP wpłynął wniosek o wykonanie w rejestrze wpisu informacji o zajęciu prawa ochronnego na przedmiotowy znak towarowy” (Sygn.post.egz. Km 652/12).

214767 2013 09 26 F. Dokonano wpisu: „W dniu 3 grudnia 2012 r. do Urzędu Patentowego RP wpłynął wniosek o wykonanie w rejestrze wpisu informacji o zajęciu prawa ochronnego na przedmiotowy znak towarowy” (Nr zaw. EA/721/1006516/2012/VI).

215694 2013 09 20 A. Wprowadzono zmianę uprawnionego przez wykreślenie wpisu: „AMERICANOS” Spółka z ograniczoną odpowiedzialnością, Legnica, Polska 011772582 i dokonanie wpisu: AP 62 Andrzej Pacanowski, Warszawa, Polska.

216484 2013 09 06 F. Dokonano wpisu: „W dniu 15 lutego 2013 r. do Urzędu Patentowego RP wpłynął wniosek o wykonanie w rejestrze wpisu informacji o zajęciu prawa ochronnego na przedmiotowy znak towarowy (Sygn.post.egz. KM 2272/13)”.

216485 2013 09 12 A. Wprowadzono zmianę przez wykreślenie wpisu: AFLOFARM Fabryka Leków Spółka z o.o., Ksawerów, Polska 472279864 i dokonanie wpisu: AFLOFARM Farmacja Polska Spółka z ograniczoną odpowiedzialnością, Pabianice, Polska 472871255.

217050 2013 09 12 A.E. Wprowadzono zmianę przez wykreślenie wpisu: AFLOFARM Fabryka Leków Spółka z ograniczoną odpowiedzialnością, Ksawerów, Polska 472279864 AFLOFARM Farmacja Polska Spółka z ograniczoną odpowiedzialnością, Pabianice, Polska 472871255 i dokonanie wpisu: AFLOFARM Farmacja Polska Spółka z ograniczoną odpowiedzialnością, Pabianice, Polska 472871255 oraz w rubryce E wykreślić wpis: Wspólne prawo ochronne.

217693 2013 09 06 F. Dokonano wpisu: „W dniu 15 lutego 2013 r. do Urzędu Patentowego RP wpłynął wniosek o wykonanie w rejestrze wpisu informacji o zajęciu prawa ochronnego na przedmiotowy znak towarowy (Sygn.post.egz. KM 2272/13)”.

217720 2013 09 11 A. Wprowadzono zmianę uprawnionego przez wykreślenie wpisu: Zakład Mięсно-Wędliniarski Kaminiarz Spółka Jawna, Święciechowa, Polska 008339554 i dokonanie wpisu: ZAKŁAD MIĘSNO-WĘDLINIARSKI KAMINIARZ SPÓŁKA Z OGRANICZONĄ ODPOWIEDZIALNOŚCIĄ SPÓŁKA KOMANDYTOWA, Święciechowa, Polska.

217772 2013 09 06 A. Wprowadzono zmianę nazwy uprawnionego przez wykreślenie wpisu: Kofola Holding a.s., Ostrava, Republika Czeska i dokonanie wpisu: Kofola ČeskoSlovensko a.s., Ostrava, Republika Czeska.

217819 2013 09 06 F. Dokonano wpisu: „W dniu 18 lipca 2013 r. do Urzędu Patentowego RP wpłynął wniosek o wykonanie w rejestrze wpisu informacji o zajęciu prawa ochronnego na przedmiotowy znak towarowy (Sygn.post.egz. KM 1137/13)”.

217863 2013 09 16 A. Wprowadzono zmianę uprawnionego przez wykreślenie wpisu: BAKALLAND BRANDS SPÓŁKA Z OGRANICZONĄ ODPOWIEDZIALNOŚCIĄ, Warszawa, Polska i dokonanie wpisu: BAKALLAND 1 SPÓŁKA Z OGRANICZONĄ ODPOWIEDZIALNOŚCIĄ SPÓŁKA KOMANDYTOWA, Warszawa, Polska.

217870 2013 09 06 F. Dokonano wpisu: „W dniu 19 kwietnia 2013 r. do Urzędu Patentowego RP wpłynął wniosek o wykonanie w rejestrze wpisu informacji o zajęciu prawa ochronnego na przedmiotowy znak towarowy (Sygn.post.egz. KM 3296/12)”.

218355 2013 09 18 A. Wprowadzono zmianę uprawnionego przez wykreślenie wpisu: GRAFITI NAILS COSMETICS Magdalena Walewska-Niewiarowska, Gdynia, Polska 191881104 i dokonanie wpisu: GRAFITI SPÓŁKA Z OGRANICZONĄ ODPOWIEDZIALNOŚCIĄ, Gdańsk, Polska 221795327.

218543 2013 09 26 A. Wprowadzono zmianę uprawnionego przez wykreślenie wpisu: ZELMER S.A., Rzeszów, Polska 000034648 i dokonanie wpisu: ZELMER MARKET SPÓŁKA Z OGRANICZONĄ ODPOWIEDZIALNOŚCIĄ, Rzeszów, Polska.

218777 2013 09 16 A. Wprowadzono zmianę nazwy uprawnionego przez wykreślenie wpisu: „Warszawski Dom Handlowy” Spółka Akcyjna, Warszawa, Polska i dokonanie wpisu: MCC POLSKA SPÓŁKA AKCYJNA, Warszawa, Polska.

219004 2013 09 12 A. Wprowadzono zmianę przez wykreślenie wpisu: „AFLOFARM - FABRYKA LEKÓW” SPÓŁKA Z OGRANICZONĄ ODPOWIEDZIALNOŚCIĄ, Ksawerów, Polska 472279864 i dokonanie wpisu: AFLOFARM Farmacja Polska Spółka z ograniczoną odpowiedzialnością, Pabianice, Polska 472871255.

219847 2013 09 24 A. Wprowadzono zmianę uprawnionego przez wykreślenie wpisu: JUTRZENKA COLIAN Sp. z o.o., Opatówek,

Polska 300446241 i dokonanie wpisu: PETRA SPÓŁKA Z OGRANICZONĄ ODPOWIEDZIALNOŚCIĄ SPÓŁKA KOMANDYTOWO-AKCYJNA, Opatówek, Polska 302332518.

219847 2013 09 24 A. Wprowadzono zmianę uprawnionego przez wykreślenie wpisu: PETRA SPÓŁKA Z OGRANICZONĄ ODPOWIEDZIALNOŚCIĄ SPÓŁKA KOMANDYTOWO-AKCYJNA, Opatówek, Polska 302332518 i dokonanie wpisu: CHOCI SPÓŁKA Z OGRANICZONĄ ODPOWIEDZIALNOŚCIĄ, Opatówek, Polska 302312800.

219916 2013 09 18 A. Wprowadzono zmianę uprawnionego przez wykreślenie wpisu: DELIC-POL SPÓŁKA AKCYJNA, Kamyk, Polska 151544332 i dokonanie wpisu: DELICPOL SPÓŁKA Z OGRANICZONĄ ODPOWIEDZIALNOŚCIĄ, Kamyk, Polska 145871113.

219960 2013 09 24 A. Wprowadzono zmianę nazwy uprawnionego przez wykreślenie wpisu: Zakłady Azotowe „PUŁAWY” Spółka Akcyjna, Puławy, Polska 430528900 i dokonanie wpisu: GRUPA AZOTY ZAKŁADY AZOTOWE „PUŁAWY” SPÓŁKA AKCYJNA, Puławy, Polska 430528900.

219977 2013 09 13 D. Dokonano wpisu: W dniu 25 lipca 2013 r. na podstawie postanowienia Sądu Rejonowego Katowice-Wschód w Katowicach Wydział IX Gospodarczy – Rejestru Zastawów (sygn. akt KA.IX.Ns.Rej.Za 4576/13/452) wpisano do Rejestru Zastawów pod pozycją 2363984 zastaw rejestrowy na prawie ochronnym udzielonym na znak towarowy R-219977 w celu zabezpieczenia wierzytelności przysługujących spółce Česká Spořitelna A.S. z siedzibą w Pradze, Czechy wobec „Fortuna Online Zakłady Bukmacherskie” Spółka z ograniczoną odpowiedzialnością z siedzibą w Cieszynie”.

219978 2013 09 05 D. Dokonano wpisu: W dniu 25 lipca 2013 r. na podstawie postanowienia Sądu Rejonowego Katowice-Wschód w Katowicach Wydział IX Gospodarczy – Rejestru Zastawów (sygn. akt KA.IX.Ns.Rej.Za 4573/13/249) wpisano do Rejestru Zastawów pod pozycją 2363983 zastaw rejestrowy na prawie ochronnym udzielonym na znak towarowy R-219978 w celu zabezpieczenia wierzytelności przysługujących spółce Česká Spořitelna A.S. z siedzibą w Pradze, Czechy wobec „Fortuna Online Zakłady Bukmacherskie” Spółka z ograniczoną odpowiedzialnością z siedzibą w Cieszynie”.

220165 2013 09 11 A. Wprowadzono zmianę uprawnionego przez wykreślenie wpisu: PFEIFER & LANGEN Kommanditgesellschaft, Köln, Niemcy i dokonanie wpisu: PFEIFER & LANGEN GmbH & Co.KG, Köln, Niemcy.

220229 2013 09 24 A. Wprowadzono zmianę uprawnionego przez wykreślenie wpisu: PFEIFER & LANGEN Kommanditgesellschaft, Köln, Niemcy i dokonanie wpisu: PFEIFER & LANGEN GmbH & Co.KG, Köln, Niemcy.

220230 2013 09 24 A. Wprowadzono zmianę uprawnionego przez wykreślenie wpisu: PFEIFER & LANGEN Kommanditgesellschaft, Köln, Niemcy i dokonanie wpisu: PFEIFER & LANGEN GmbH & Co.KG, Köln, Niemcy.

220231 2013 09 24 A. Wprowadzono zmianę uprawnionego przez wykreślenie wpisu: PFEIFER & LANGEN Kommanditgesellschaft, Köln, Niemcy i dokonanie wpisu: PFEIFER & LANGEN GmbH & Co.KG, Köln, Niemcy.

220232 2013 09 24 A. Wprowadzono zmianę uprawnionego przez wykreślenie wpisu: PFEIFER & LANGEN Kommanditgesellschaft, Köln, Niemcy i dokonanie wpisu: PFEIFER & LANGEN GmbH & Co.KG, Köln, Niemcy.

220234 2013 09 24 A. Wprowadzono zmianę uprawnionego przez wykreślenie wpisu: PFEIFER & LANGEN Kommanditgesellschaft, Köln, Niemcy i dokonanie wpisu: PFEIFER & LANGEN GmbH & Co.KG, Köln, Niemcy.

220235 2013 09 24 A. Wprowadzono zmianę uprawnionego przez wykreślenie wpisu: PFEIFER & LANGEN Kommanditgesellschaft, Köln, Niemcy i dokonanie wpisu: PFEIFER & LANGEN GmbH & Co.KG, Köln, Niemcy.

220236 2013 09 24 A. Wprowadzono zmianę uprawnionego przez wykreślenie wpisu: PFEIFER & LANGEN Kommanditgesellschaft, Köln, Niemcy i dokonanie wpisu: PFEIFER & LANGEN GmbH & Co.KG, Köln, Niemcy.

220237 2013 09 24 A. Wprowadzono zmianę uprawnionego przez wykreślenie wpisu: PFEIFER & LANGEN Kommanditgesellschaft, Köln, Niemcy i dokonanie wpisu: PFEIFER & LANGEN GmbH & Co.KG, Köln, Niemcy.

220306 2013 09 27 A. Wprowadzono zmianę uprawnionego przez wykreślenie wpisu: „CASU” Spółka Cywilna Krzysztof Płonka, Hanna Zdanowicz, Sława, Warszawa, Polska 978069030 i dokonanie wpisu: FIRMA HANDLOWA „ILSCY” SPÓŁKA JAWNA, Wschowa, Polska.

220994 2013 09 12 A.E. Wprowadzono zmianę przez wykreślenie wpisu: AFLOFARM Fabryka Leków Spółka z ograniczoną odpowiedzialnością, Ksawerów, Polska 472279864 AFLOFARM Farmacja Polska Spółka z ograniczoną odpowiedzialnością, Pabianice, Polska 472871255 i dokonanie wpisu: AFLOFARM Farmacja Polska Spółka z ograniczoną odpowiedzialnością, Pabianice, Polska 472871255 oraz w rubryce E wykreślić wpis: Wspólne prawo ochronne.

221376 2013 09 25 A. Wprowadzono zmianę uprawnionego przez wykreślenie wpisu: F.P.H.U. ARPI-KOMPLEKS Rafał Piecuch, Kobylanka, Polska 492055050 i dokonanie wpisu: F.P.H.U. ARPI SPÓŁKA Z OGRANICZONĄ ODPOWIEDZIALNOŚCIĄ SPÓŁKA KOMANDYTOWA, Gorlice, Polska.

221377 2013 09 25 A. Wprowadzono zmianę uprawnionego przez wykreślenie wpisu: F.P.H.U. ARPI-KOMPLEKS Rafał Piecuch, Kobylanka, Polska 492055050 i dokonanie wpisu: F.P.H.U. ARPI SPÓŁKA Z OGRANICZONĄ ODPOWIEDZIALNOŚCIĄ SPÓŁKA KOMANDYTOWA, Gorlice, Polska.

222264 2013 09 11 A. Wprowadzono zmianę uprawnionego przez wykreślenie wpisu: Zakład Mięсно-Wędliniarski KAMINIARZ Spółka Jawna, Świąciechowa, Polska 008339554 i dokonanie wpisu: ZAKŁAD MIĘSNO-WĘDLINIARSKI KAMINIARZ SPÓŁKA Z OGRANICZONĄ ODPOWIEDZIALNOŚCIĄ SPÓŁKA KOMANDYTOWA, Świąciechowa, Polska.

222995 2013 09 23 A. Wprowadzono zmianę uprawnionego przez wykreślenie wpisu: „DELIC-POL” SPÓŁKA AKCYJNA, Kamyk, Polska 151544332 i dokonanie wpisu: DELICPOL SPÓŁKA Z OGRANICZONĄ ODPOWIEDZIALNOŚCIĄ, Kamyk, Polska 145871113.

223099 2013 09 24 A. Wprowadzono zmianę nazwy uprawnionego przez wykreślenie wpisu: Zakłady Azotowe „Puławy” Spółka Akcyjna, Puławy, Polska 430528900 i dokonanie wpisu: GRUPA AZOTY ZAKŁADY AZOTOWE „PUŁAWY” SPÓŁKA AKCYJNA, Puławy, Polska 430528900.

223115 2013 09 24 A. Wprowadzono zmianę nazwy uprawnionego przez wykreślenie wpisu: Zakłady Azotowe „Puławy” Spółka Akcyjna, Puławy, Polska 430528900 i dokonanie wpisu: GRUPA AZOTY ZAKŁADY AZOTOWE „PUŁAWY” SPÓŁKA AKCYJNA, Puławy, Polska 430528900.

223185 2013 09 27 A. Wprowadzono zmianę uprawnionego przez wykreślenie wpisu: Przedsiębiorstwo „POLMOS” Białystok Spółka Akcyjna, Białystok, Polska 012057574 i dokonanie wpisu: CEDC INTERNATIONAL SPÓŁKA Z OGRANICZONĄ ODPOWIEDZIALNOŚCIĄ, Oborniki Wielkopolskie, Polska.

223221 2013 09 16 A. Wprowadzono zmianę uprawnionego przez wykreślenie wpisu: GRUPA ŻYWIEC SPÓŁKA AKCYJNA, Żywiec, Polska i dokonanie wpisu: Brandhouse Żywiec Sprzedaż i Dystrybucja Spółka z ograniczoną odpowiedzialnością Spółka komandytowa, Żywiec, Polska.

223597 2013 09 12 A. Wprowadzono zmianę przez wykreślenie wpisu: AFLOFARM Fabryka Leków Spółka z o.o., Ksawerów, Polska 472279864 i dokonanie wpisu: AFLOFARM Farmacja Pol-

ska Spółka z ograniczoną odpowiedzialnością, Pabianice, Polska 472871255.

223969 2013 09 06 A. Wprowadzono zmianę uprawnionego przez wykreślenie wpisu: Underwriters Laboratories, Inc., Northbrook, Stany Zjednoczone Ameryki i dokonanie wpisu: UL LLC, Northbrook, Stany Zjednoczone Ameryki.

224765 2013 09 12 A. Wprowadzono zmianę siedziby uprawnionego przez wykreślenie wpisu: JBK Sp. z o.o., Ogorzele, Polska 320505985 i dokonanie wpisu: JBK Sp. z o.o., Szczecin, Polska 32050585.

224765 2013 09 12 A. Wprowadzono zmianę siedziby uprawnionego przez wykreślenie wpisu: JBK Sp. z o.o., Szczecin, Polska 32050585i dokonanie wpisu: KVAMJBK SPÓŁKA Z OGRANICZONĄ ODPOWIEDZIALNOŚCIĄ, Ogorzele, Polska 812735760.

224855 2013 09 06 A. Wprowadzono zmianę uprawnionego przez wykreślenie wpisu: „MPM PRODUCT” Spółka z ograniczoną odpowiedzialnością, Milanówek, Polska 016865236 i dokonanie wpisu: MPM AGD SPÓŁKA AKCYJNA, Milanówek, Polska 145840911.

225144 2013 09 06 A. Wprowadzono zmianę uprawnionego przez wykreślenie wpisu: „AGRECOL” Jarosław Prymas, Mesznary, Polska 731033077 i dokonanie wpisu: Marzena Prymas „AGRA”, Mesznary, Polska 100934231.

225190 2013 09 23 D. Dokonano wpisu: W dniu 28 stycznia 2013 r. na podstawie postanowienia Sądu Rejonowego dla m.st. Warszawy w Warszawie Wydział XI Gospodarczy – Rejestru Zastawów (sygn.akt WA.XI.Ns.Rej.Za 14395/12/495) wpisano do Rejestru Zastawów pod pozycją 2339660 zastaw rejestrowy na prawie ochronnym udzielonym na znak towarowy R-225190 w celu zabezpieczenia wierzytelności przysługujących Bank Polska Kasa Opieki Spółka Akcyjna z siedzibą w Warszawie wobec P4 Spółka z ograniczoną odpowiedzialnością, z siedzibą w Warszawie”.

225191 2013 09 23 D. Dokonano wpisu: W dniu 28 stycznia 2013 r. na podstawie postanowienia Sądu Rejonowego dla m.st. Warszawy w Warszawie Wydział XI Gospodarczy – Rejestru Zastawów (sygn.akt WA.XI.Ns.Rej.Za 14395/12/495) wpisano do Rejestru Zastawów pod pozycją 2339660 zastaw rejestrowy na prawie ochronnym udzielonym na znak towarowy R-225191 w celu zabezpieczenia wierzytelności przysługujących Bank Polska Kasa Opieki Spółka Akcyjna z siedzibą w Warszawie wobec P4 Spółka z ograniczoną odpowiedzialnością, z siedzibą w Warszawie”.

225477 2013 09 24 A. Wprowadzono zmianę nazwy uprawnionego przez wykreślenie wpisu: Zakłady Azotowe „Puławy” S.A., Puławy, Polska 430528900 i dokonanie wpisu: GRUPA AZOTY ZAKŁADY AZOTOWE „PUŁAWY” SPÓŁKA AKCYJNA, Puławy, Polska 430528900.

225688 2013 09 27 A. Wprowadzono zmianę uprawnionego przez wykreślenie wpisu: Pabianickie Zakłady Farmaceutyczne Polfa Spółka Akcyjna, Pabianice, Polska 000043883 i dokonanie wpisu: ADAMED CONSUMER HEALTHCARE S.A., Pabianice, Polska.

225759 2013 09 12 A. Wprowadzono zmianę przez wykreślenie wpisu: AFLOFARM Fabryka Leków Spółka z ograniczoną odpowiedzialnością, Ksawerów, Polska 472279864 i dokonanie wpisu: AFLOFARM Farmacja Polska Spółka z ograniczoną odpowiedzialnością, Pabianice, Polska 472871255.

225967 2013 09 20 A. Wprowadzono zmianę uprawnionego przez wykreślenie wpisu: BARBRA Spółka z ograniczoną odpowiedzialnością, Łódź, Polska 470993646 i dokonanie wpisu: LABORATORIUM BARBRA SPÓŁKA Z OGRANICZONĄ ODPOWIEDZIALNOŚCIĄ, Łódź, Polska.

225968 2013 09 20 A. Wprowadzono zmianę uprawnionego przez wykreślenie wpisu: BARBRA Spółka z ograniczoną odpowiedzialnością, Łódź, Polska 470993646 i dokonanie wpisu: LABORATORIUM BARBRA SPÓŁKA Z OGRANICZONĄ ODPOWIEDZIALNOŚCIĄ, Łódź, Polska.

226001 2013 09 11 A. Wprowadzono zmianę uprawnionego przez wykreślenie wpisu: MEMO Agencja Reklamowa Maciej Popiołek Ewa Popiołek Spółka Jawna, Warszawa, Polska 015900410 i dokonanie wpisu: GRUPA MEMO SPÓŁKA Z OGRANICZONĄ ODPOWIEDZIALNOŚCIĄ SPÓŁKA KOMANDYTOWA, Warszawa,, Polska 146502464.

226104 2013 09 12 A. Wprowadzono zmianę przez wykreślenie wpisu: AFLOFARM Fabryka Leków Spółka z ograniczoną odpowiedzialnością, Ksawerów, Polska 472279864 i dokonanie wpisu: AFLOFARM Farmacja Polska Spółka z ograniczoną odpowiedzialnością, Pabianice, Polska 472871255.

226244 2013 09 24 A. Wprowadzono zmianę uprawnionego przez wykreślenie wpisu: KKS LECH POZNAŃ S.A., Poznań, Polska 634359252 i dokonanie wpisu: LECH MARKETING SPÓŁKA Z OGRANICZONĄ ODPOWIEDZIALNOŚCIĄ, Poznań, Polska.

226245 2013 09 24 A. Wprowadzono zmianę uprawnionego przez wykreślenie wpisu: KKS LECH POZNAŃ S.A., Poznań, Polska 634359252 i dokonanie wpisu: LECH MARKETING SPÓŁKA Z OGRANICZONĄ ODPOWIEDZIALNOŚCIĄ, Poznań, Polska.

226287 2013 09 16 A. Wprowadzono zmianę uprawnionego przez wykreślenie wpisu: BAKALLAND BRANDS Spółka z ograniczoną odpowiedzialnością, Warszawa, Polska i dokonanie wpisu: BAKALLAND 1 SPÓŁKA Z OGRANICZONĄ ODPOWIEDZIALNOŚCIĄ SPÓŁKA KOMANDYTOWA, Warszawa, Polska.

227150 2013 09 16 A. Wprowadzono zmianę uprawnionego przez wykreślenie wpisu: BAKALLAND BRANDS Spółka z ograniczoną odpowiedzialnością, Warszawa, Polska i dokonanie wpisu: BAKALLAND 1 SPÓŁKA Z OGRANICZONĄ ODPOWIEDZIALNOŚCIĄ SPÓŁKA KOMANDYTOWA, Warszawa, Polska.

227399 2013 09 18 A. Wprowadzono zmianę uprawnionego przez wykreślenie wpisu: EVEREST FINANSE Spółka z ograniczoną odpowiedzialnością Spółka Komandytowa, Kórnik, Polska 300486230 i dokonanie wpisu: EVEREST FINANSE SPÓŁKA Z OGRANICZONĄ ODPOWIEDZIALNOŚCIĄ SPÓŁKA KOMANDYTOWO-AKCYJNA, Poznań, Polska 300486230.

227469 2013 09 12 A.E. Wprowadzono zmianę przez wykreślenie wpisu: AFLOFARM Fabryka Leków Spółka z ograniczoną odpowiedzialnością, Ksawerów, Polska 472279864 AFLOFARM Farmacja Polska Spółka z ograniczoną odpowiedzialnością, Pabianice, Polska 472871255 i dokonanie wpisu: AFLOFARM Farmacja Polska Spółka z ograniczoną odpowiedzialnością, Pabianice, Polska 472871255 oraz w rubryce E wykreślić wpis: Wspólne prawo ochronne.

227470 2013 09 12 A. Wprowadzono zmianę przez wykreślenie wpisu: AFLOFARM Fabryka Leków Spółka z ograniczoną odpowiedzialnością, Ksawerów, Polska 472279864 i dokonanie wpisu: AFLOFARM Farmacja Polska Spółka z ograniczoną odpowiedzialnością, Pabianice, Polska 472871255.

227809 2013 09 24 A. Wprowadzono zmianę uprawnionego przez wykreślenie wpisu: ULRICH POLSKA SPÓŁKA Z OGRANICZONĄ ODPOWIEDZIALNOŚCIĄ, Warszawa, Polska i dokonanie wpisu: ULRICH EUROPA SPÓŁKA Z OGRANICZONĄ ODPOWIEDZIALNOŚCIĄ, Warszawa, Polska.

228140 2013 09 11 A. Wprowadzono zmianę uprawnionego przez wykreślenie wpisu: „CODETWO Bednarz & Bednarz - Spółka Cywilna” Jarosław Bednarz, Michał Bednarz, Jelenia Góra, Polska i dokonanie wpisu: CODETWO SPÓŁKA Z OGRANICZONĄ ODPOWIEDZIALNOŚCIĄ SPÓŁKA KOMANDYTOWA, Jelenia Góra, Polska 020523001.

228340 2013 09 24 A. Wprowadzono zmianę uprawnionego przez wykreślenie wpisu: ULRICH POLSKA SPÓŁKA Z OGRANICZONĄ ODPOWIEDZIALNOŚCIĄ, Warszawa, Polska i dokonanie wpisu: ULRICH EUROPA SPÓŁKA Z OGRANICZONĄ ODPOWIEDZIALNOŚCIĄ, Warszawa, Polska.

228563 2013 09 19 A. Wprowadzono zmianę nazwy uprawnionego przez wykreślenie wpisu: RWE STOEN S.A., Warszawa, Polska i dokonanie wpisu: RWE POLSKA SPÓŁKA AKCYJNA, Warszawa, Polska.

228563 2013 09 19 A. Wprowadzono zmianę uprawnionego przez wykreślenie wpisu: RWE POLSKA SPÓŁKA AKCYJNA, Warszawa, Polska i dokonanie wpisu: RWE Aktiengesellschaft, Essen, Niemcy.

228563 2013 09 19 A. Dokonano wpisu: Na mocy umowy z dnia 28 marca 2011 r. udzielono licencji niewyłącznej na używanie znaku towarowego RWE Stoen na czas trwania ochrony przez firmę RWE Polska SA, Warszawa, Polska.

228888 2013 09 23 A. Wprowadzono zmianę uprawnionego przez wykreślenie wpisu: TEVA KUTNO Spółka Akcyjna, Kutno, Polska 610023500 i dokonanie wpisu: TEVA OPERATIONS POLAND SPÓŁKA Z OGRANICZONĄ ODPOWIEDZIALNOŚCIĄ, Warszawa, Polska 012230311.

228896 2013 09 11 A. Wprowadzono zmianę uprawnionego przez wykreślenie wpisu: BENEFIT SYSTEMS SPÓŁKA AKCYJNA, Warszawa, Polska 750721670 i dokonanie wpisu: MW LEGAL 6 SPÓŁKA Z OGRANICZONĄ ODPOWIEDZIALNOŚCIĄ, Warszawa, Polska 142758764.

228896 2013 09 11 A. Wprowadzono zmianę uprawnionego przez wykreślenie wpisu: MW LEGAL 6 SPÓŁKA Z OGRANICZONĄ ODPOWIEDZIALNOŚCIĄ, Warszawa, Polska 142758764 i dokonanie wpisu: BENEFIT INTELLECTUAL PROPERTY SPÓŁKA Z OGRANICZONĄ ODPOWIEDZIALNOŚCIĄ, Warszawa, Polska.

228902 2013 09 11 A. Wprowadzono zmianę uprawnionego przez wykreślenie wpisu: Zakład Mięсно-Wędliniarski Kaminiarz Spółka Jawna, Świąciechowa, Polska 008339554 i dokonanie wpisu: ZAKŁAD MIĘSNO-WĘDLINIARSKI KAMINIARZ SPÓŁKA Z OGRANICZONĄ ODPOWIEDZIALNOŚCIĄ SPÓŁKA KOMANDYTOWA, Świąciechowa, Polska.

228904 2013 09 11 A. Wprowadzono zmianę uprawnionego przez wykreślenie wpisu: Zakład Mięсно-Wędliniarski Kaminiarz Spółka Jawna, Świąciechowa, Polska 008339554 i dokonanie wpisu: ZAKŁAD MIĘSNO-WĘDLINIARSKI KAMINIARZ SPÓŁKA Z OGRANICZONĄ ODPOWIEDZIALNOŚCIĄ SPÓŁKA KOMANDYTOWA, Świąciechowa, Polska.

229221 2013 09 12 A.E. Wprowadzono zmianę przez wykreślenie wpisu: AFLOFARM Fabryka Leków Spółka z ograniczoną odpowiedzialnością, Ksawerów, Polska 472279864 AFLOFARM Farmacja Polska Spółka z ograniczoną odpowiedzialnością, Pabianice, Polska 472871255 i dokonanie wpisu: AFLOFARM Farmacja Polska Spółka z ograniczoną odpowiedzialnością, Pabianice, Polska 472871255 oraz w rubryce E wykreślić wpis: Wspólne prawo ochronne.

229632 2013 09 06 F. Dokonano wpisu: „W dniu 17 kwietnia 2013 r. do Urzędu Patentowego RP wpłynął wniosek o wykonanie w rejestrze wpisu informacji o zajęciu prawa ochronnego na przedmiotowy znak towarowy (Sygn.post.egz. KM 981/13)”.

230294 2013 09 06 F. Dokonano wpisu: „W dniu 05 czerwca 2013 r. do Urzędu Patentowego RP wpłynął wniosek o wykonanie w rejestrze wpisu informacji o zajęciu prawa ochronnego na przedmiotowy znak towarowy (Sygn.post.egz. KM 4524/12)”.

230843 2013 09 18 A. Wprowadzono zmianę uprawnionego przez wykreślenie wpisu: IDO s.c. Dariusz Żabczyński, Robert Kwiatek, Anna Borkowska, Chorzów, Polska 276651048 i dokonanie wpisu: „IDO” S.C. DARIUSZ ŻABCZYŃSKI, ROBERT KWIATEK, Mikołów, Polska 276651048.

230880 2013 09 18 A. Wprowadzono zmianę uprawnionego przez wykreślenie wpisu: Malborskie Zakłady Chemiczne „ORGANIK” S.A., Malbork, Polska 170013640 i dokonanie wpisu: BRAND MANAGEMENT 1 SPÓŁKA Z OGRANICZONĄ ODPOWIEDZIALNOŚCIĄ, Malbork, Polska 142734976.

230960 2013 09 18 A. Wprowadzono zmianę uprawnionego przez wykreślenie wpisu: ZELMER Spółka Akcyjna, Rzeszów, Polska 000034648 i dokonanie wpisu: ZELMER MARKET SPÓŁKA Z OGRANICZONĄ ODPOWIEDZIALNOŚCIĄ, Rzeszów, Polska.

231155 2013 09 24 A. Wprowadzono zmianę uprawnionego przez wykreślenie wpisu: JUTRZENKA COLIAN Spółka z o.o., Opatówek, Polska 300446241 i dokonanie wpisu: PETRA SPÓŁKA Z OGRANICZONĄ ODPOWIEDZIALNOŚCIĄ SPÓŁKA KOMANDYTOWO-AKCYJNA, Opatówek, Polska 302332518.

231155 2013 09 24 A. Wprowadzono zmianę uprawnionego przez wykreślenie wpisu: PETRA SPÓŁKA Z OGRANICZONĄ ODPOWIEDZIALNOŚCIĄ SPÓŁKA KOMANDYTOWO-AKCYJNA, Opatówek, Polska 302332518 i dokonanie wpisu: CHOCI SPÓŁKA Z OGRANICZONĄ ODPOWIEDZIALNOŚCIĄ, Opatówek, Polska 302312800.

231178 2013 09 06 A. Wprowadzono zmianę uprawnionego przez wykreślenie wpisu: „MPM PRODUCT” Spółka z ograniczoną odpowiedzialnością, Milanówek, Polska 016865236 i dokonanie wpisu: MPM AGD SPÓŁKA AKCYJNA, Milanówek, Polska 145840911.

231179 2013 09 06 A. Wprowadzono zmianę uprawnionego przez wykreślenie wpisu: „MPM PRODUCT” Spółka z ograniczoną odpowiedzialnością, Milanówek, Polska 016865236 i dokonanie wpisu: MPM AGD SPÓŁKA AKCYJNA, Milanówek, Polska 145840911.

231344 2013 09 06 A. Wprowadzono zmianę uprawnionego przez wykreślenie wpisu: Super-Pharm (Israel) Ltd., Herzlia Pituach, Izrael i dokonanie wpisu: SUPER-PHARM POLAND SPÓŁKA Z OGRANICZONĄ ODPOWIEDZIALNOŚCIĄ, Warszawa, Polska 016317049.

231386 2013 09 12 A. Wprowadzono zmianę przez wykreślenie wpisu: AFLOFARM Fabryka Leków Spółka z o.o., Ksawerów, Polska 472279864 i dokonanie wpisu: AFLOFARM Farmacja Polska Spółka z ograniczoną odpowiedzialnością, Pabianice, Polska 472871255.

231391 2013 09 16 A. Wprowadzono zmianę uprawnionego przez wykreślenie wpisu: BAKALLAND BRANDS Spółka z ograniczoną odpowiedzialnością, Warszawa, Polska i dokonanie wpisu: BAKALLAND 1 SPÓŁKA Z OGRANICZONĄ ODPOWIEDZIALNOŚCIĄ SPÓŁKA KOMANDYTOWA, Warszawa, Polska.

231947 2013 09 27 A. Wprowadzono zmianę siedziby uprawnionego przez wykreślenie wpisu: „NOVAMED” Spółka z ograniczoną odpowiedzialnością, Zgierz, Polska 470974353 i dokonanie wpisu: „NOVAMED” Spółka z ograniczoną odpowiedzialnością, Łódź, Polska.

231948 2013 09 27 A. Wprowadzono zmianę siedziby uprawnionego przez wykreślenie wpisu: „NOVAMED” Spółka z ograniczoną odpowiedzialnością, Zgierz, Polska 470974353 i dokonanie wpisu: „NOVAMED” SPÓŁKA Z OGRANICZONĄ ODPOWIEDZIALNOŚCIĄ, Łódź, Polska.

232141 2013 09 27 A. Wprowadzono zmianę nazwy uprawnionego przez wykreślenie wpisu: MARVIPOL TM Sp. z o.o., Warszawa, Polska 142047419 i dokonanie wpisu: MWK Polska Sp. z o.o., Warszawa, Polska.

232303 2013 09 18 A. Wprowadzono zmianę siedziby uprawnionego przez wykreślenie wpisu: CARLO MONTI Spółka z ograniczoną odpowiedzialnością, Bielsko-Biała, Polska 140903713 i dokonanie wpisu: MARIUSZ GIERLICKI, Bielsko-Biała, Polska.

232635 2013 09 20 A. Wprowadzono zmianę uprawnionego przez wykreślenie wpisu: AMERICANOS SPÓŁKA Z OGRANICZONĄ ODPOWIEDZIALNOŚCIĄ, Legnica, Polska i dokonanie wpisu: AP 62 Andrzej Pacanowski, Warszawa, Polska.

232680 2013 09 06 A. Wprowadzono zmianę nazwy uprawnionego przez wykreślenie wpisu: „MPM PRODUCT” Spółka z ograniczoną odpowiedzialnością, Milanówek, Polska 016865236 i dokonanie wpisu: MPM HOTELE SPA SPÓŁKA Z OGRANICZONĄ ODPOWIEDZIALNOŚCIĄ, Milanówek, Polska 016865236.

232785 2013 09 16 A. Wprowadzono zmianę uprawnionego przez wykreślenie wpisu: BAKALLAND BRANDS Spółka z ograniczoną odpowiedzialnością, Warszawa, Polska i dokonanie wpisu: BAKALLAND 1 SPÓŁKA Z OGRANICZONĄ ODPOWIEDZIALNOŚCIĄ SPÓŁKA KOMANDYTOWA, Warszawa, Polska.

232878 2013 09 24 A. Wprowadzono zmianę uprawnionego przez wykreślenie wpisu: JUTRZENKA COLIAN Spółka z ograniczoną odpowiedzialnością, Opatówek, Polska 300446241 i dokonanie wpisu: PETRA SPÓŁKA Z OGRANICZONĄ ODPOWIEDZIALNOŚCIĄ SPÓŁKA KOMANDYTOWO-AKCYJNA, Opatówek, Polska 302332518.

232878 2013 09 24 A. Wprowadzono zmianę uprawnionego przez wykreślenie wpisu: PETRA SPÓŁKA Z OGRANICZONĄ ODPOWIEDZIALNOŚCIĄ SPÓŁKA KOMANDYTOWO-AKCYJNA, Opatówek, Polska 302332518 i dokonanie wpisu: CHOCI SPÓŁKA Z OGRANICZONĄ ODPOWIEDZIALNOŚCIĄ, Opatówek, Polska 302312800.

233130 2013 09 12 A.E. Wprowadzono zmianę przez wykreślenie wpisu: AFLOFARM Fabryka Leków Spółka z ograniczoną odpowiedzialnością, Ksawerów, Polska 472279864 AFLOFARM Farmacja Polska Spółka z ograniczoną odpowiedzialnością, Pabianice, Polska 472871255 i dokonanie wpisu: AFLOFARM Farmacja Polska Spółka z ograniczoną odpowiedzialnością, Pabianice, Polska 472871255 oraz w rubryce E wykreślić wpis: Wspólne prawo ochronne.

233179 2013 09 16 A. Wprowadzono zmianę uprawnionego przez wykreślenie wpisu: BAKALLAND BRANDS SPÓŁKA Z OGRANICZONĄ ODPOWIEDZIALNOŚCIĄ Warszawa, Polska i dokonanie wpisu: BAKALLAND 1 SPÓŁKA Z OGRANICZONĄ ODPOWIEDZIALNOŚCIĄ SPÓŁKA KOMANDYTOWA, Warszawa, Polska.

233298 2013 09 16 A. Wprowadzono zmianę uprawnionego przez wykreślenie wpisu: BAKALLAND BRANDS SPÓŁKA Z OGRANICZONĄ ODPOWIEDZIALNOŚCIĄ Warszawa, Polska i dokonanie wpisu: BAKALLAND 1 SPÓŁKA Z OGRANICZONĄ ODPOWIEDZIALNOŚCIĄ SPÓŁKA KOMANDYTOWA, Warszawa, Polska.

233336 2013 09 23 A. Wprowadzono zmianę uprawnionego przez wykreślenie wpisu: KAEM SPÓŁKA Z OGRANICZONĄ ODPOWIEDZIALNOŚCIĄ SPÓŁKA KOMANDYTOWA, Baranowo, Polska 300719555 i dokonanie wpisu: KEAM SPÓŁKA Z OGRANICZONĄ ODPOWIEDZIALNOŚCIĄ SPÓŁKA KOMANDYTOWO-AKCYJNA, Baranowo, Polska 300719555.

233621 2013 09 12 A. Wprowadzono zmianę przez wykreślenie wpisu: AFLOFARM Fabryka Leków Spółka z ograniczoną odpowiedzialnością, Ksawerów, Polska 472279864 i dokonanie wpisu: AFLOFARM Farmacja Polska Spółka z ograniczoną odpowiedzialnością, Pabianice, Polska 472871255.

233763 2013 09 18 A. Wprowadzono zmianę uprawnionego przez wykreślenie wpisu: ALUFIRE-ALUMIL Tomasz Woźniak Spółka Jawna, Łysomice, Polska 870202218 i dokonanie wpisu: ALUFIRE SPÓŁKA Z OGRANICZONĄ ODPOWIEDZIALNOŚCIĄ SPÓŁKA KOMANDYTOWA, Łysomice, Polska 870202218.

233770 2013 09 25 A. Wprowadzono zmianę uprawnionego przez wykreślenie wpisu: Bullo Spółka z ograniczoną odpowiedzialnością, Kalisz Polska 210209625 i dokonanie wpisu: MAKANI SPÓŁKA Z OGRANICZONĄ ODPOWIEDZIALNOŚCIĄ, Kalisz, Polska 142532801.

233770 2013 09 25 F. Wykreślono wpis: „W dniu 16 października 2012 r. do Urzędu Patentowego RP wpłynął wniosek o wyko-

nianie w rejestrze informacji o zajęciu prawa ochronnego na przedmiotowy znak towarowy (Sygn.post.egz. KM 1898/12)”.
233771 2013 09 25 A. Wprowadzono zmianę uprawnionego przez wykreślenie wpisu: Bullo Spółka z ograniczoną odpowiedzialnością, Kalisz Polska 210209625 i dokonanie wpisu: MAKANI SPÓŁKA Z OGRANICZONĄ ODPOWIEDZIALNOŚCIĄ, Kalisz, Polska 142532801.

233771 2013 09 25 F. Wykreślono wpis: „W dniu 16 października 2012 r. do Urzędu Patentowego RP wpłynął wniosek o wykonanie w rejestrze wpisu informacji o zajęciu prawa ochronnego na przedmiotowy znak towarowy (Sygn.post.egz. KM 1898/12)”.

233779 2013 09 26 A. Wprowadzono zmianę uprawnionego przez wykreślenie wpisu: DELIC-POL SPÓŁKA AKCYJNA, Kamyk, Polska 151544332 i dokonanie wpisu: DELICPOL SPÓŁKA Z OGRANICZONĄ ODPOWIEDZIALNOŚCIĄ, Kamyk, Polska 145871113.

233780 2013 09 26 A. Wprowadzono zmianę uprawnionego przez wykreślenie wpisu: DELIC-POL SPÓŁKA AKCYJNA, Kamyk, Polska 151544332 i dokonanie wpisu: DELICPOL SPÓŁKA Z OGRANICZONĄ ODPOWIEDZIALNOŚCIĄ, Kamyk, Polska 145871113.

233781 2013 09 26 A. Wprowadzono zmianę uprawnionego przez wykreślenie wpisu: DELIC-POL SPÓŁKA AKCYJNA, Kamyk, Polska 151544332 i dokonanie wpisu: DELICPOL SPÓŁKA Z OGRANICZONĄ ODPOWIEDZIALNOŚCIĄ, Kamyk, Polska 145871113.

233782 2013 09 26 A. Wprowadzono zmianę uprawnionego przez wykreślenie wpisu: DELIC-POL SPÓŁKA AKCYJNA, Kamyk, Polska 151544332 i dokonanie wpisu: DELICPOL SPÓŁKA Z OGRANICZONĄ ODPOWIEDZIALNOŚCIĄ, Kamyk, Polska 145871113.

233783 2013 09 26 A. Wprowadzono zmianę uprawnionego przez wykreślenie wpisu: DELIC-POL SPÓŁKA AKCYJNA, Kamyk, Polska 151544332 i dokonanie wpisu: DELICPOL SPÓŁKA Z OGRANICZONĄ ODPOWIEDZIALNOŚCIĄ, Kamyk, Polska 145871113.

233885 2013 09 24 A. Wprowadzono zmianę uprawnionego przez wykreślenie wpisu: „KKS LECH POZNAŃ” Sportowa Spółka Akcyjna, Poznań, Polska 634359252 i dokonanie wpisu: LECH MARKETING SPÓŁKA Z OGRANICZONĄ ODPOWIEDZIALNOŚCIĄ, Poznań, Polska.

234005 2013 09 25 A. Wprowadzono zmianę nazwy uprawnionego przez wykreślenie wpisu: „PIZZA DOMINIUM Spółka z ograniczoną odpowiedzialnością Spółka Komandytowa, Warszawa, Polska 140781842 i dokonanie wpisu: DOMINIUM SPÓŁKA Z OGRANICZONĄ ODPOWIEDZIALNOŚCIĄ SPÓŁKA KOMANDYTOWA, Warszawa, Polska 140781842.

234019 2013 09 12 A. Wprowadzono zmianę uprawnionego przez wykreślenie wpisu: ZAK Spółka Akcyjna, Kędzierzyn-Koźle, Polska 530544497 i dokonanie wpisu: GRUPA AZOTY ZAKŁADY AZOTOWE KĘDZIERZYN SPÓŁKA AKCYJNA, Kędzierzyn-Koźle, Polska 530544497.

234101 2013 09 12 A.E. Wprowadzono zmianę przez wykreślenie wpisu: AFLOFARM Fabryka Leków Spółka z ograniczoną odpowiedzialnością, Ksawerów, Polska 472279864 AFLOFARM Farmacja Polska Spółka z ograniczoną odpowiedzialnością, Pabianice, Polska 472871255 i dokonanie wpisu: AFLOFARM Farmacja Polska Spółka z ograniczoną odpowiedzialnością, Pabianice, Polska 472871255 oraz w rubryce E wykreślić wpis: Wspólne prawo ochronne.

234566 2013 09 18 A. Wprowadzono zmianę uprawnionego przez wykreślenie wpisu: BIOFUTURO SPÓŁKA Z OGRANICZONĄ ODPOWIEDZIALNOŚCIĄ, Kraków, Polska 120987766 i dokonanie wpisu: KPID KRAKOWSKIE PRZEDSIĘBIORSTWO INŻYNIERYJNO DROGOWE SPÓŁKA Z OGRANICZONĄ ODPOWIEDZIALNOŚCIĄ, Kraków, Polska 120331304.

234566 2013 09 18 A. Wprowadzono zmianę uprawnionego przez wykreślenie wpisu: KPID KRAKOWSKIE PRZEDSIĘBIORSTWO INŻYNIERYJNO DROGOWE SPÓŁKA Z OGRANICZONĄ ODPOWIEDZIALNOŚCIĄ, Kraków, Polska 120331304 i dokonanie wpisu: POLBIOECO SPÓŁKA Z OGRANICZONĄ ODPOWIEDZIALNOŚCIĄ, Kraków, Polska 120331304.

234794 2013 09 26 A. Wprowadzono zmianę uprawnionego przez wykreślenie wpisu: „DELIC-POL” Spółka Akcyjna, Kamyk, Polska 151544332 i dokonanie wpisu: DELICPOL SPÓŁKA Z OGRANICZONĄ ODPOWIEDZIALNOŚCIĄ, Kamyk, Polska 145871113.

234841 2013 09 18 A. Wprowadzono zmianę uprawnionego przez wykreślenie wpisu: ZELMER Spółka Akcyjna, Rzeszów, Polska 000034648 i dokonanie wpisu: ZELMER MARKET SPÓŁKA Z OGRANICZONĄ ODPOWIEDZIALNOŚCIĄ, Rzeszów, Polska.

234997 2013 09 06 A. Wprowadzono zmianę uprawnionego przez wykreślenie wpisu: BOBINI SPÓŁKA Z OGRANICZONĄ ODPOWIEDZIALNOŚCIĄ, Radom, Polska 146199920 i dokonanie wpisu: BOBINI BRAND PROPERTY SPÓŁKA Z OGRANICZONĄ ODPOWIEDZIALNOŚCIĄ SPÓŁKA KOMANDYTOWA, Radom, Polska 146199920.

235401 2013 09 18 A. Wprowadzono zmianę uprawnionego przez wykreślenie wpisu: AL – KAZ Spółka Cywilna Rafał Wołodkiewicz, Kazimierz Wołodkiewicz, Aleksandra Wołodkiewicz, Paweł Wołodkiewicz, Olsztyn, Polska i dokonanie wpisu: ALKAZ SPÓŁKA Z OGRANICZONĄ ODPOWIEDZIALNOŚCIĄ SPÓŁKA KOMANDYTOWA, Olsztyn, Polska 004459847.

236639 2013 09 06 A. Wprowadzono zmianę nazwy uprawnionego przez wykreślenie wpisu: Przedsiębiorstwo Handlowo-Produkcyjno-Usługowe BI-KOR Elżbieta Korbutt, Gdańsk, Polska 190338792 i dokonanie wpisu: BIKOR ELŻBIETA KORBUTT, Gdańsk, Polska 190338792.

236639 2013 09 06 A.E. Wprowadzono zmianę przez wykreślenie wpisu: Przedsiębiorstwo BIKOR ELŻBIETA KORBUTT, Gdańsk, Polska 190338792 i dokonanie wpisu: BIKOR ELŻBIETA KORBUTT, Gdańsk, Polska 190338792 BIKOR PROFESSIONAL COLOR COSMETICS Małgorzata Wdekind, Gdańsk, Polska 191308899 oraz w rubryce E dokonanie wpisu: „Na podstawie Regulaminu z dnia 4 stycznia 2013 r. ustanowiono wspólne prawo ochronne”.

236940 2013 09 16 A. Wprowadzono zmianę siedziby uprawnionego przez wykreślenie wpisu: CALDENA Spółka z ograniczoną odpowiedzialnością, Wąbrzeźno, Polska i dokonanie wpisu: CALDENA Spółka z ograniczoną odpowiedzialnością, Toruń, Polska.

237269 2013 09 06 F. Dokonano wpisu: „W dniu 15 lutego 2013 r. do Urzędu Patentowego RP wpłynął wniosek o wykonanie w rejestrze wpisu informacji o zajęciu prawa ochronnego na przedmiotowy znak towarowy (Sygn.post.egz. KM 2272/13)”.

237270 2013 09 06 F. Dokonano wpisu: „W dniu 15 lutego 2013 r. do Urzędu Patentowego RP wpłynął wniosek o wykonanie w rejestrze wpisu informacji o zajęciu prawa ochronnego na przedmiotowy znak towarowy (Sygn.post.egz. KM 2272/13)”.

237695 2013 09 18 A. Wprowadzono zmianę uprawnionego przez wykreślenie wpisu: TRIBAG SPÓŁKA AKCYJNA, Siewierz, Polska i dokonanie wpisu: Ewa Makowiecka, Andrzej Makowiecki, Kołobrzeg, Polska.

237883 2013 09 26 A. Wprowadzono zmianę uprawnionego przez wykreślenie wpisu: DELIC-POL SPÓŁKA AKCYJNA, Kamyk, Polska 151544332 i dokonanie wpisu: DELICPOL SPÓŁKA Z OGRANICZONĄ ODPOWIEDZIALNOŚCIĄ, Kamyk, Polska 145871113.

237884 2013 09 26 A. Wprowadzono zmianę uprawnionego przez wykreślenie wpisu: DELIC-POL SPÓŁKA AKCYJNA, Kamyk, Polska 151544332 i dokonanie wpisu: DELICPOL SPÓŁKA Z OGRANICZONĄ ODPOWIEDZIALNOŚCIĄ, Kamyk, Polska 145871113.

237885 2013 09 26 A. Wprowadzono zmianę uprawnionego przez wykreślenie wpisu: DELIC-POL SPÓŁKA AKCYJNA, Kamyk, Polska 151544332 i dokonanie wpisu: DELICPOL SPÓŁKA Z OGRANICZONĄ ODPOWIEDZIALNOŚCIĄ, Kamyk, Polska.

237886 2013 09 26 A. Wprowadzono zmianę uprawnionego przez wykreślenie wpisu: DELIC-POL SPÓŁKA AKCYJNA, Kamyk, Polska 151544332 i dokonanie wpisu: DELICPOL SPÓŁKA Z OGRANICZONĄ ODPOWIEDZIALNOŚCIĄ, Kamyk, Polska 145871113.

237918 2013 09 26 A. Wprowadzono zmianę uprawnionego przez wykreślenie wpisu: „DELIC-POL” Spółka Akcyjna, Kamyk, Polska 151544332 i dokonanie wpisu: DELICPOL SPÓŁKA Z OGRANICZONĄ ODPOWIEDZIALNOŚCIĄ, Kamyk, Polska 145871113.

238309 2013 09 26 A. Wprowadzono zmianę uprawnionego przez wykreślenie wpisu: „DELIC-POL” Spółka Akcyjna, Kamyk, Polska 151544332 i dokonanie wpisu: DELICPOL SPÓŁKA Z OGRANICZONĄ ODPOWIEDZIALNOŚCIĄ, Kamyk, Polska 145871113.

238521 2013 09 16 A. Wprowadzono zmianę siedziby uprawnionego przez wykreślenie wpisu: CALDENA Spółka z ograniczoną odpowiedzialnością, Wąbrzeźno, Polska i dokonanie wpisu: CALDENA Spółka z ograniczoną odpowiedzialnością, Toruń, Polska.

238535 2013 09 16 A. Wprowadzono zmianę siedziby uprawnionego przez wykreślenie wpisu: CALDENA Spółka z ograniczoną odpowiedzialnością, Wąbrzeźno, Polska i dokonanie wpisu: CALDENA Spółka z ograniczoną odpowiedzialnością, Toruń, Polska.

238851 2013 09 18 A. Wprowadzono zmianę uprawnionego przez wykreślenie wpisu: Grupa Pracuj Spółka z ograniczoną odpowiedzialnością, Warszawa, Polska 016299966 i dokonanie wpisu: GRUPA PRACUJ SOLUTIONS SPÓŁKA Z OGRANICZONĄ ODPOWIEDZIALNOŚCIĄ, Warszawa, Polska 142723458.

239454 2013 09 16 A. Wprowadzono zmianę uprawnionego przez wykreślenie wpisu: BAKALLAND BRANDS Spółka z ograniczoną odpowiedzialnością, Warszawa, Polska i dokonanie wpisu: BAKALLAND 1 SPÓŁKA Z OGRANICZONĄ ODPOWIEDZIALNOŚCIĄ SPÓŁKA KOMANDYTOWA, Warszawa, Polska.

239719 2013 09 11 A. Wprowadzono zmianę nazwy uprawnionego przez wykreślenie wpisu: PFEIFER & LANGEN Komanditgesellschaft, Köln, Niemcy i dokonanie wpisu: PFEIFER & LAGEN GmbH & Co.KG, Köln, Niemcy.

239966 2013 09 16 A. Wprowadzono zmianę uprawnionego przez wykreślenie wpisu: BAKALLAND BRANDS Spółka z ograniczoną odpowiedzialnością, Warszawa, Polska i dokonanie wpisu: BAKALLAND 1 SPÓŁKA Z OGRANICZONĄ ODPOWIEDZIALNOŚCIĄ SPÓŁKA KOMANDYTOWA, Warszawa, Polska.

239901 2013 09 19 A. Wprowadzono zmianę uprawnionego przez wykreślenie wpisu: Zakłady Produkcyjno-Usługowe Kazimierz Janik Zakład DECCO, Warszawa, Polska 012371193 i dokonanie wpisu: DECCO JANIK SPÓŁKA JAWNA, Warszawa, Polska.

239901 2013 09 19 A. Wprowadzono zmianę uprawnionego przez wykreślenie wpisu: DECCO JANIK SPÓŁKA JAWNA, Warszawa, Polska i dokonanie wpisu: DECCO SPÓŁKA AKCYJNA, Warszawa, Polska 790753957.

240277 2013 09 24 A. Wprowadzono zmianę uprawnionego przez wykreślenie wpisu: Jutrzenka Colian Spółka z ograniczoną odpowiedzialnością, Opatówek, Polska 300446241 i dokonanie wpisu: PETRA SPÓŁKA Z OGRANICZONĄ ODPOWIEDZIALNOŚCIĄ SPÓŁKA KOMANDYTOWO-AKCYJNA, Opatówek, Polska 302332518.

240277 2013 09 24 A. Wprowadzono zmianę uprawnionego przez wykreślenie wpisu: PETRA SPÓŁKA Z OGRANICZONĄ ODPOWIEDZIALNOŚCIĄ SPÓŁKA KOMANDYTOWO-AKCYJNA, Opatówek, Polska 302332518 i dokonanie wpisu: CHOCI SPÓŁKA Z OGRANICZONĄ ODPOWIEDZIALNOŚCIĄ, Opatówek, Polska 302312800.

240771 2013 09 23 F. Dokonano wpisu: „W dniu 02 maja 2013 r. do Urzędu Patentowego RP wpłynął wniosek o wykonanie w rejestrze wpisu informacji o zajęciu prawa ochronnego na przedmiotowy znak towarowy (Sygn.post.egz. Ne I.US-EA/593/VI/2013)”.

240771 2013 09 23 F. Dokonano wpisu: „W dniu 31 maja 2013 r. do Urzędu Patentowego RP wpłynął wniosek o wykonanie w rejestrze wpisu informacji o zajęciu prawa ochronnego na przedmiotowy znak towarowy (Sygn.post.zabezp. Nr 985/13)”.

240787 2013 09 16 A. Wprowadzono zmianę siedziby uprawnionego przez wykreślenie wpisu: CALDENA Spółka z ograniczoną odpowiedzialnością, Wąbrzeźno, Polska i dokonanie wpisu: CALDENA Spółka z ograniczoną odpowiedzialnością, Toruń, Polska.

240871 2013 09 23 F. Dokonano wpisu: „W dniu 31 maja 2013 r. do Urzędu Patentowego RP wpłynął wniosek o wykonanie w reje-

strze wpisu informacji o zajęciu prawa ochronnego na przedmiotowy znak towarowy (Sygn.post.zabezp. Nr 985/13)”.

241321 2013 09 25 A. Wprowadzono zmianę uprawnionego przez wykreślenie wpisu: Bullo Spółka z ograniczoną odpowiedzialnością, Kalisz, Polska 210209625 i dokonanie wpisu: MAKANI SPÓŁKA Z OGRANICZONĄ ODPOWIEDZIALNOŚCIĄ, Kalisz, Polska 142532801.

241321 2013 09 25 F. Wykreślono wpis: „W dniu 16 października 2012 r. do Urzędu Patentowego RP wpłynął wniosek o wykonanie w rejestrze wpisu informacji o zajęciu prawa ochronnego na przedmiotowy znak towarowy (Sygn.post.egz. KM 1898/12)”.

241603 2013 09 06 F. Dokonano wpisu: „W dniu 31 maja 2013 r. do Urzędu Patentowego RP wpłynął wniosek o wykonanie w rejestrze wpisu informacji o zajęciu prawa ochronnego na przedmiotowy znak towarowy (Sygn.post.egz.. Nr 902/13)”.

241783 2013 09 25 A. Wprowadzono zmianę uprawnionego przez wykreślenie wpisu: „RELAY” SPÓŁKA Z OGRANICZONĄ ODPOWIEDZIALNOŚCIĄ SPÓŁKA KOMANDYTOWA, Warszawa, Polska 142081215 i dokonanie wpisu: RELAY SPÓŁKA Z OGRANICZONĄ ODPOWIEDZIALNOŚCIĄ SPÓŁKA KOMANDYTOWO-AKCYJNA, Warszawa, Polska.

241783 2013 09 25 A. Wprowadzono zmianę uprawnionego przez wykreślenie wpisu: RELAY SPÓŁKA Z OGRANICZONĄ ODPOWIEDZIALNOŚCIĄ SPÓŁKA KOMANDYTOWO-AKCYJNA, Warszawa, Polska i dokonanie wpisu: RELAY SPÓŁKA Z OGRANICZONĄ ODPOWIEDZIALNOŚCIĄ DUO SPÓŁKA KOMANDYTOWA, Warszawa, Polska 146375451.

241786 2013 09 24 A. Wprowadzono zmianę siedziby uprawnionego przez wykreślenie wpisu: ŁAZIENKAPLUS.PL SPÓŁKA AKCYJNA, Luboń, Polska 301966362 i dokonanie wpisu: ŁAZIENKAPLUS.PL SPÓŁKA AKCYJNA, Żerniki, Polska.

241787 2013 09 24 A. Wprowadzono zmianę siedziby uprawnionego przez wykreślenie wpisu: ŁAZIENKAPLUS.PL SPÓŁKA AKCYJNA, Luboń, Polska 301966362 i dokonanie wpisu: ŁAZIENKAPLUS.PL SPÓŁKA AKCYJNA, Żerniki, Polska.

241879 2013 09 11 A. Wprowadzono zmianę uprawnionego przez wykreślenie wpisu: Przetwórstwo Owoców i Warzyw „GOMAR” Irena Górniak, Lipsko, Polska 670102078 i dokonanie wpisu: GOMAR PIŃCZÓW SPÓŁKA Z OGRANICZONĄ ODPOWIEDZIALNOŚCIĄ SPÓŁKA KOMANDYTOWO-AKCYJNA, Pińczów, Polska 260609260.

241902 2013 09 27 A. Wprowadzono zmianę uprawnionego przez wykreślenie wpisu: Przedsiębiorstwo „POLMOS” Białystok Spółka Akcyjna, Białystok, Polska 012057574 i dokonanie wpisu: CEDC INTERNATIONAL SPÓŁKA Z OGRANICZONĄ ODPOWIEDZIALNOŚCIĄ, Oborniki Wielkopolskie, Polska.

241946 2013 09 16 A. Wprowadzono zmianę siedziby uprawnionego przez wykreślenie wpisu: CALDENA Spółka z ograniczoną odpowiedzialnością, Wąbrzeźno, Polska i dokonanie wpisu: CALDENA Spółka z ograniczoną odpowiedzialnością, Toruń, Polska.

242238 2013 09 26 A. Wprowadzono zmianę uprawnionego przez wykreślenie wpisu: „DELIC-POL” Spółka Akcyjna, Kamyk, Polska 151544332 i dokonanie wpisu: DELICPOL SPÓŁKA Z OGRANICZONĄ ODPOWIEDZIALNOŚCIĄ, Kamyk, Polska 145871113.

242265 2013 09 24 A. Wprowadzono zmianę uprawnionego przez wykreślenie wpisu: „KKS LECH POZNAŃ” S.S.A., Poznań, Polska 634359252 i dokonanie wpisu: LECH MARKETING SPÓŁKA Z OGRANICZONĄ ODPOWIEDZIALNOŚCIĄ, Poznań, Polska.

242370 2013 09 06 F. Dokonano wpisu: „W dniu 31 maja 2013 r. do Urzędu Patentowego RP wpłynął wniosek o wykonanie w rejestrze wpisu informacji o zajęciu prawa ochronnego na przedmiotowy znak towarowy (Sygn.post.egz.. Nr 902/13)”.

242669 2013 09 26 A. Wprowadzono zmianę uprawnionego przez wykreślenie wpisu: „DELIC-POL” Spółka Akcyjna, Kamyk, Polska 151544332 i dokonanie wpisu: DELICPOL SPÓŁKA Z OGRANICZONĄ ODPOWIEDZIALNOŚCIĄ, Kamyk, Polska 145871113.

243195 2013 09 16 A. Wprowadzono zmianę uprawnionego przez wykreślenie wpisu: Grupa Żywiec Spółka Akcyjna, Żywiec, Polska i dokonanie wpisu: Brandhouse Żywiec Sprzedaż i Dystrybucja Spółka z ograniczoną odpowiedzialnością Spółka komandytowa, Żywiec, Polska.

243461 2013 09 11 A. Wprowadzono zmianę uprawnionego przez wykreślenie wpisu: Przetwórstwo Owoców i Warzyw „GOMAR” Irena Górniak, Lipsko, Polska 670102078 i dokonanie wpisu: GOMAR PIŃCZÓW SPÓŁKA Z OGRANICZONĄ ODPOWIEDZIALNOŚCIĄ SPÓŁKA KOMANDYTOWO-AKCYJNA, Pińczów, Polska 260609260.

243488 2013 09 26 A. Wprowadzono zmianę uprawnionego przez wykreślenie wpisu: „DELIC-POL” Spółka Akcyjna, Kamyk, Polska 151544332 i dokonanie wpisu: DELICPOL SPÓŁKA Z OGRANICZONĄ ODPOWIEDZIALNOŚCIĄ, Kamyk, Polska 145871113.

243489 2013 09 26 A. Wprowadzono zmianę uprawnionego przez wykreślenie wpisu: „DELIC-POL” Spółka Akcyjna, Kamyk, Polska 151544332 i dokonanie wpisu: DELICPOL SPÓŁKA Z OGRANICZONĄ ODPOWIEDZIALNOŚCIĄ, Kamyk, Polska 145871113.

244105 2013 09 26 A. Wprowadzono zmianę uprawnionego przez wykreślenie wpisu: „DELIC-POL” Spółka Akcyjna, Kamyk, Polska 151544332 i dokonanie wpisu: DELICPOL SPÓŁKA Z OGRANICZONĄ ODPOWIEDZIALNOŚCIĄ, Kamyk, Polska 145871113.

244106 2013 09 26 A. Wprowadzono zmianę uprawnionego przez wykreślenie wpisu: „DELIC-POL” Spółka Akcyjna, Kamyk, Polska 151544332 i dokonanie wpisu: DELICPOL SPÓŁKA Z OGRANICZONĄ ODPOWIEDZIALNOŚCIĄ, Kamyk, Polska 145871113.

244294 2013 09 26 A. Wprowadzono zmianę uprawnionego przez wykreślenie wpisu: „DELIC-POL” Spółka Akcyjna, Kamyk, Polska 151544332 i dokonanie wpisu: DELICPOL spółka z ograniczoną odpowiedzialnością, Kamyk, Polska 145871113.

245418 2013 09 26 A. Wprowadzono zmianę uprawnionego przez wykreślenie wpisu: „DELIC-POL” Spółka Akcyjna, Kamyk, Polska 151544332 i dokonanie wpisu: DELICPOL SPÓŁKA Z OGRANICZONĄ ODPOWIEDZIALNOŚCIĄ, Kamyk, Polska 145871113.

246347 2013 09 16 A. Wprowadzono zmianę uprawnionego przez wykreślenie wpisu: KREDYT BANK SPÓŁKA AKCYJNA, Warszawa, Polska 006228968 i dokonanie wpisu: „BANK ZACHODNI WBK SPÓŁKA AKCYJNA”, Wrocław, Polska 930041341.

246613 2013 09 16 A. Wprowadzono zmianę uprawnionego przez wykreślenie wpisu: BAKALLAND BRANDS SPÓŁKA Z OGRANICZONĄ ODPOWIEDZIALNOŚCIĄ, Warszawa, Polska i dokonanie wpisu: BAKALLAND 1 SPÓŁKA Z OGRANICZONĄ ODPOWIEDZIALNOŚCIĄ SPÓŁKA KOMANDYTOWA, Warszawa, Polska.

246614 2013 09 16 A. Wprowadzono zmianę uprawnionego przez wykreślenie wpisu: BAKALLAND BRANDS SPÓŁKA Z OGRANICZONĄ ODPOWIEDZIALNOŚCIĄ, Warszawa, Polska i dokonanie wpisu: BAKALLAND 1 SPÓŁKA Z OGRANICZONĄ ODPOWIEDZIALNOŚCIĄ SPÓŁKA KOMANDYTOWA, Warszawa, Polska.

248051 2013 09 11 A. Wprowadzono zmianę nazwy uprawnionego przez wykreślenie wpisu: PFEIFER & LANGEN Komanditgesellschaft, Köln, Niemcy i dokonanie wpisu: PFEIFER & LAGEN GmbH & Co.KG, Köln, Niemcy.

248052 2013 09 24 A. Wprowadzono zmianę nazwy uprawnionego przez wykreślenie wpisu: PFEIFER & LANGEN Komanditgesellschaft, Köln, Niemcy i dokonanie wpisu: PFEIFER & LAGEN GmbH & Co.KG, Köln, Niemcy.

248695 2013 09 06 A. Wprowadzono zmianę nazwy uprawnionego przez wykreślenie wpisu: INTELSERVIS SPÓŁKA CYWILNA

ARTUR KAŁUŻA, PIOTR KOMOSIŃSKI, Poznań, Polska 301342124 i dokonanie wpisu: SAVET SPÓŁKA CYWILNA ARTUR KAŁUŻA, PIOTR KOMOSIŃSKI, Poznań, Polska 301342124.

248695 2013 09 06 A. Wprowadzono zmianę uprawnionego przez wykreślenie wpisu: SAVET SPÓŁKA CYWILNA ARTUR KAŁUŻA, PIOTR KOMOSIŃSKI, Poznań, Polska 301342124 i dokonanie wpisu: SAVET SPÓŁKA Z OGRANICZONĄ ODPOWIEDZIALNOŚCIĄ, Poznań, Polska 301342124.

249604 2013 09 25 A. Wprowadzono zmianę uprawnionego przez wykreślenie wpisu: ZAK Spółka Akcyjna, Kędzierzyn-Koźle, Polska 530544497 i dokonanie wpisu: GRUPA AZOTY ZAKŁADY AZOTOWE KĘDZIERZYN SPÓŁKA AKCYJNA, Kędzierzyn-Koźle, Polska 530544497.

249710 2013 09 16 A. Wprowadzono zmianę siedziby uprawnionego przez wykreślenie wpisu: CALDENA SPÓŁKA Z OGRANICZONĄ ODPOWIEDZIALNOŚCIĄ Wąbrzeźno, Polska i dokonanie wpisu: CALDENA SPÓŁKA Z OGRANICZONĄ ODPOWIEDZIALNOŚCIĄ Toruń, Polska.

249753 2013 09 27 A. Wprowadzono zmianę siedziby uprawnionego przez wykreślenie wpisu: NOVAMED SPÓŁKA Z OGRANICZONĄ ODPOWIEDZIALNOŚCIĄ, Zgierz, Polska 470974353 i dokonanie wpisu: NOVAMED SPÓŁKA Z OGRANICZONĄ ODPOWIEDZIALNOŚCIĄ, Łódź, Polska.

250102 2013 09 18 A. Wprowadzono zmianę nazwy uprawnionego przez wykreślenie wpisu: CD PROJEKT RED SPÓŁKA AKCYJNA, Warszawa, Polska 492707333 i dokonanie wpisu: CD PROJEKT SPÓŁKA AKCYJNA, Warszawa, Polska 492707333

250026 2013 09 18 A. Wprowadzono zmianę uprawnionego przez wykreślenie wpisu: BACÓWKA L. SZOT SPÓŁKA KOMANDYTOWA, Rajbrot, Polska 852615963 i dokonanie wpisu: BACÓWKA TOWARY TRADYCYJNE SPÓŁKA Z OGRANICZONĄ ODPOWIEDZIALNOŚCIĄ SPÓŁKA KOMANDYTOWA, Rajbrot, Polska 852615963.

250070 2013 09 18 A. Wprowadzono zmianę uprawnionego przez wykreślenie wpisu: REDWOOD Sławomir A. Danilczuk, Łaskarzew, Polska 710436587 i dokonanie wpisu: DOBRE MEDIA SPÓŁKA Z OGRANICZONĄ ODPOWIEDZIALNOŚCIĄ, Warszawa, Polska 142094086.

250071 2013 09 18 A. Wprowadzono zmianę uprawnionego przez wykreślenie wpisu: REDWOOD Sławomir A. Danilczuk, Łaskarzew, Polska 710436587 i dokonanie wpisu: DOBRE MEDIA SPÓŁKA Z OGRANICZONĄ ODPOWIEDZIALNOŚCIĄ, Warszawa, Polska 142094086.

250209 2013 09 18 A. Wprowadzono zmianę siedziby uprawnionego przez wykreślenie wpisu: GENERIKS SPÓŁKA Z OGRANICZONĄ ODPOWIEDZIALNOŚCIĄ SPÓŁKA KOMANDYTOWA, Piotrków Trybunalski, Polska 100908883 i dokonanie wpisu: GENERIKS SPÓŁKA Z OGRANICZONĄ ODPOWIEDZIALNOŚCIĄ SPÓŁKA KOMANDYTOWA, Studzianki, Polska 100908883.

250246 2013 09 A. Wprowadzono zmianę uprawnionego przez wykreślenie wpisu: AF MEDIA S.C. Norbert Fraszczyński, Zbigniew Adamowicz, Dąbrówka, Polska 300955089 i dokonanie wpisu: AF MEDIA NORBERT FRASZCZYŃSKI, Łódź, Polska 473258344.

250300 2013 09 06 A. Wprowadzono zmianę uprawnionego przez wykreślenie wpisu: FINEPHARM Spółka Akcyjna, Jelenia Góra, Polska 0411671450 i dokonanie wpisu: ADAMED CONSUMER HEALTHCARE SPÓŁKA AKCYJNA, Czosnków, Polska 008027620.

250316 2013 09 06 A. Wprowadzono zmianę uprawnionego przez wykreślenie wpisu: HJ HEINZ MARKETING POLSKA SPÓŁKA Z OGRANICZONĄ ODPOWIEDZIALNOŚCIĄ, Warszawa, Polska 121423882 i dokonanie wpisu: HJ HEINZ POLSKA SPÓŁKA AKCYJNA, Pudliszki, Polska 410228154,

250432 2013 09 24 A. Wprowadzono zmianę uprawnionego przez wykreślenie wpisu: JUTRZENKA COLIAN SPÓŁKA Z OGRA-

NICZONĄ ODPOWIEDZIALNOŚCIĄ, Opatówek, Polska 300446241 i dokonanie wpisu: PETRA SPÓŁKA Z OGRANICZONĄ ODPOWIEDZIALNOŚCIĄ SPÓŁKA KOMANDYTOWO-AKCYJNA, Opatówek, Polska 302332518.

250432 2013 09 24 A. Wprowadzono zmianę uprawnionego przez wykreślenie wpisu: PETRA SPÓŁKA Z OGRANICZONĄ ODPOWIEDZIALNOŚCIĄ SPÓŁKA KOMANDYTOWO-AKCYJNA, Opatówek, Polska 302332518 i dokonanie wpisu: CHOCI SPÓŁKA Z OGRANICZONĄ ODPOWIEDZIALNOŚCIĄ, Opatówek, Polska 302312800.

250654 2013 09 18 A. Wprowadzono zmianę uprawnionego przez wykreślenie wpisu: PRZEDSIĘBIORSTWO FARMACEUTYCZNE LEK-AN SPÓŁKA Z OGRANICZONĄ ODPOWIEDZIALNOŚCIĄ, Zakroczym, Polska 016295922 i dokonanie wpisu: PHARMASWISS SA, Zug, Szwajcaria.

250765 2013 09 16 A. Wprowadzono zmianę siedziby uprawnionego przez wykreślenie wpisu: CALDENA Spółka z ograniczoną odpowiedzialnością, Wąbrzeźno, Polska i dokonanie wpisu: CALDENA Spółka z ograniczoną odpowiedzialnością, Toruń, Polska.

251060 2013 09 05 A. Wprowadzono zmianę uprawnionego przez wykreślenie wpisu: JUTRZENKA COLIAN SPÓŁKA Z OGRANICZONĄ ODPOWIEDZIALNOŚCIĄ, Opatówek, Polska 300446241 i dokonanie wpisu: PETRA SPÓŁKA Z OGRANICZONĄ ODPOWIEDZIALNOŚCIĄ SPÓŁKA KOMANDYTOWO-AKCYJNA, Opatówek, Polska 302332518.

251060 2013 09 05 A. Wprowadzono zmianę uprawnionego przez wykreślenie wpisu: PETRA SPÓŁKA Z OGRANICZONĄ ODPOWIEDZIALNOŚCIĄ SPÓŁKA KOMANDYTOWO-AKCYJNA, Opatówek, Polska 302332518 i dokonanie wpisu: CHOCI SPÓŁKA Z OGRANICZONĄ ODPOWIEDZIALNOŚCIĄ, Opatówek, Polska 302312800.

251241 2013 09 12 A.E. Wprowadzono zmianę przez wykreślenie wpisu: AFLOFARM Fabryka Leków Spółka z ograniczoną odpowiedzialnością, Ksawerów, Polska 472279864 i dokonanie wpisu: AFLOFARM Farmacja Polska Spółka z ograniczoną odpowiedzialnością, Pabianice, Polska 472871255.

251501 2013 09 18 A. Wprowadzono zmianę uprawnionego przez wykreślenie wpisu: CURSOR Spółka z ograniczoną odpowiedzialnością, Warszawa, Polska 017249077 i dokonanie wpisu: CURSOR SPÓŁKA AKCYJNA, Warszawa, Polska 017249077.

251507 2013 09 18 A. Wprowadzono zmianę uprawnionego przez wykreślenie wpisu: BEZOKULAROW.PL SPÓŁKA Z OGRANICZONĄ ODPOWIEDZIALNOŚCIĄ, Gniezno, Polska 301637411 i dokonanie wpisu: „BEZOKULAROW.PL” SPÓŁKA AKCYJNA, Gniezno, Polska.

251508 2013 09 18 A. Wprowadzono zmianę uprawnionego przez wykreślenie wpisu: BEZOKULAROW.PL SPÓŁKA Z OGRANICZONĄ ODPOWIEDZIALNOŚCIĄ, Gniezno, Polska 301637411 i dokonanie wpisu: „BEZOKULAROW.PL” SPÓŁKA AKCYJNA, Gniezno, Polska.

251510 2013 09 18 A. Wprowadzono zmianę uprawnionego przez wykreślenie wpisu: CENTRUM DYSTRYBUCJI EXCELLENCE SPÓŁKA Z OGRANICZONĄ ODPOWIEDZIALNOŚCIĄ, Tymianka Lipa, Polska 100159950 i dokonanie wpisu: CENTRUM DYSTRYBUCJI EXCELLENCE SPÓŁKA AKCYJNA, Tymianka-Lipa, Polska 100159950.

251516 2013 09 18 A. Wprowadzono zmianę uprawnionego przez wykreślenie wpisu: REVITUM SPÓŁKA Z OGRANICZONĄ ODPOWIEDZIALNOŚCIĄ, Warszawa, Polska 141423211 i dokonanie wpisu: REVITUM SPÓŁKA AKCYJNA, Warszawa, Polska 141423211.

251579 2013 09 18 A. Wprowadzono zmianę nazwy uprawnionego przez wykreślenie wpisu: IVO SOFTWARE SPÓŁKA Z OGRANICZONĄ ODPOWIEDZIALNOŚCIĄ, Gdynia, Polska 193055451 i dokonanie wpisu: IVONA SOFTWARE SPÓŁKA Z OGRANICZONĄ ODPOWIEDZIALNOŚCIĄ, Gdynia, Polska 193055451.

251580 2013 09 18 A. Wprowadzono zmianę nazwy uprawnionego przez wykreślenie wpisu: IVO SOFTWARE SPÓŁKA Z OGRA-

NICZONĄ ODPOWIEDZIALNOŚCIĄ, Gdynia, Polska 193055451 i dokonanie wpisu: IVONA SOFTWARE SPÓŁKA Z OGRANICZONĄ ODPOWIEDZIALNOŚCIĄ, Gdynia, Polska 193055451.

251581 2013 09 18 A. Wprowadzono zmianę nazwy uprawnionego przez wykreślenie wpisu: IVO SOFTWARE SPÓŁKA Z OGRANICZONĄ ODPOWIEDZIALNOŚCIĄ, Gdynia, Polska 193055451 i dokonanie wpisu: IVONA SOFTWARE SPÓŁKA Z OGRANICZONĄ ODPOWIEDZIALNOŚCIĄ, Gdynia, Polska 193055451.

251582 2013 09 18 A. Wprowadzono zmianę nazwy uprawnionego przez wykreślenie wpisu: IVO SOFTWARE SPÓŁKA Z OGRANICZONĄ ODPOWIEDZIALNOŚCIĄ, Gdynia, Polska 193055451 i dokonanie wpisu: IVONA SOFTWARE SPÓŁKA Z OGRANICZONĄ ODPOWIEDZIALNOŚCIĄ, Gdynia, Polska 193055451.

251603 2013 09 24 A. Wprowadzono zmianę uprawnionego przez wykreślenie wpisu: ZAKŁADY AZOTOWE PUŁAWY SPÓŁKA AKCYJNA, Puławy, Polska 430528900 i dokonanie wpisu: GRUPA AZOTY ZAKŁADY AZOTOWE „PUŁAWY” SPÓŁKA AKCYJNA, Puławy, Polska 430528900.

254833 2013 09 05 D. Dokonano wpisu: W dniu 28 stycznia 2013 r. na podstawie postanowienia Sądu Rejonowego dla m.st. Warszawy w Warszawie Wydział XI Gospodarczy – Rejestru Zastawów (sygn.akt WA.XI.Ns.Rej.Za 14395/12/495) wpisano do Rejestru Zastawów pod pozycją 2339660 zastaw rejestrowy na prawie ochronnym udzielonym na znak towarowy R-254833 w celu zabezpieczenia wierzytelności przysługujących Bank Polska Kasa Opieki Spółka Akcyjna z siedzibą w Warszawie wobec P4 Spółka z ograniczoną odpowiedzialnością, z siedzibą w Warszawie”.

255181 2013 09 23 D. Dokonano wpisu: W dniu 28 stycznia 2013 r. na podstawie postanowienia Sądu Rejonowego dla m.st. Warszawy w Warszawie Wydział XI Gospodarczy – Rejestru Zastawów (sygn.akt WA.XI.Ns.Rej.Za 14395/12/495) wpisano do Rejestru Zastawów pod pozycją 2339660 zastaw rejestrowy na prawie ochronnym udzielonym na znak towarowy R-255181 w celu zabezpieczenia wierzytelności przysługujących Bank Polska Kasa Opieki Spółka Akcyjna z siedzibą w Warszawie wobec P4 Spółka z ograniczoną odpowiedzialnością, z siedzibą w Warszawie”.

255182 2013 09 26 D. Dokonano wpisu: W dniu 28 stycznia 2013 r. na podstawie postanowienia Sądu Rejonowego dla m.st. Warszawy w Warszawie Wydział XI Gospodarczy – Rejestru Zastawów (sygn.akt WA.XI.Ns.Rej.Za 14395/12/495) wpisano do Rejestru Zastawów pod pozycją 2339660 zastaw rejestrowy na prawie ochronnym udzielonym na znak towarowy R-255182 w celu zabezpieczenia wierzytelności przysługujących Bank Polska Kasa Opieki Spółka Akcyjna z siedzibą w Warszawie wobec P4 Spółka z ograniczoną odpowiedzialnością, z siedzibą w Warszawie”.

255183 2013 09 26 D. Dokonano wpisu: W dniu 28 stycznia 2013 r. na podstawie postanowienia Sądu Rejonowego dla m.st. Warszawy w Warszawie Wydział XI Gospodarczy – Rejestru Zastawów (sygn.akt WA.XI.Ns.Rej.Za 14395/12/495) wpisano do Rejestru Zastawów pod pozycją 2339660 zastaw rejestrowy na prawie ochronnym udzielonym na znak towarowy R-255183 w celu zabezpieczenia wierzytelności przysługujących Bank Polska Kasa Opieki Spółka Akcyjna z siedzibą w Warszawie wobec P4 Spółka z ograniczoną odpowiedzialnością, z siedzibą w Warszawie”.

255184 2013 09 26 D. Dokonano wpisu: W dniu 28 stycznia 2013 r. na podstawie postanowienia Sądu Rejonowego dla m.st. Warszawy w Warszawie Wydział XI Gospodarczy – Rejestru Zastawów (sygn.akt WA.XI.Ns.Rej.Za 14395/12/495) wpisano do Rejestru Zastawów pod pozycją 2339660 zastaw rejestrowy na prawie ochronnym udzielonym na znak towarowy R-255184 w celu zabezpieczenia wierzytelności przysługujących Bank Polska Kasa Opieki Spółka Akcyjna z siedzibą w Warszawie wobec P4 Spółka z ograniczoną odpowiedzialnością, z siedzibą w Warszawie”.

255185 2013 09 23 D. Dokonano wpisu: W dniu 28 stycznia 2013 r. na podstawie postanowienia Sądu Rejonowego dla m.st.

Warszawy w Warszawie Wydział XI Gospodarczy – Rejestru Zastawów (sygn.akt WA.XI.Ns.Rej.Za 14395/12/495) wpisano do Rejestru Zastawów pod pozycją 2339660 zastaw rejestrowy na prawie ochronnym udzielonym na znak towarowy R-255185 w celu zabezpieczenia wierzytelności przysługujących Bank Polska Kasa Opieki Spółka Akcyjna z siedzibą w Warszawie wobec P4 Spółka z ograniczoną odpowiedzialnością, z siedzibą w Warszawie”.

255186 2013 09 23 D. Dokonano wpisu: W dniu 28 stycznia 2013 r. na podstawie postanowienia Sądu Rejonowego dla m.st. Warszawy w Warszawie Wydział XI Gospodarczy – Rejestru Zastawów (sygn.akt WA.XI.Ns.Rej.Za 14395/12/495) wpisano do Rejestru Zastawów pod pozycją 2339660 zastaw rejestrowy na prawie ochronnym udzielonym na znak towarowy R-255186 w celu zabezpieczenia wierzytelności przysługujących Bank Polska Kasa Opieki Spółka Akcyjna z siedzibą w Warszawie wobec P4 Spółka z ograniczoną odpowiedzialnością, z siedzibą w Warszawie”.

255187 2013 09 05 D. Dokonano wpisu: W dniu 28 stycznia 2013 r. na podstawie postanowienia Sądu Rejonowego dla m.st. Warszawy w Warszawie Wydział XI Gospodarczy – Rejestru Zastawów (sygn.akt WA.XI.Ns.Rej.Za 14395/12/495) wpisano do Rejestru Zastawów pod pozycją 2339660 zastaw rejestrowy na prawie ochronnym udzielonym na znak towarowy R-255187 w celu zabezpieczenia wierzytelności przysługujących Bank Polska Kasa Opieki Spółka Akcyjna z siedzibą w Warszawie wobec P4 Spółka z ograniczoną odpowiedzialnością, z siedzibą w Warszawie”.

255188 2013 09 05 D. Dokonano wpisu: W dniu 28 stycznia 2013 r. na podstawie postanowienia Sądu Rejonowego dla m.st. Warszawy w Warszawie Wydział XI Gospodarczy – Rejestru Zastawów (sygn.akt WA.XI.Ns.Rej.Za 14395/12/495) wpisano do Rejestru Zastawów pod pozycją 2339660 zastaw rejestrowy na prawie ochronnym udzielonym na znak towarowy R-255188 w celu zabezpieczenia wierzytelności przysługujących Bank Polska Kasa Opieki Spółka Akcyjna z siedzibą w Warszawie wobec P4 Spółka z ograniczoną odpowiedzialnością, z siedzibą w Warszawie”.

255189 2013 09 26 D. Dokonano wpisu: W dniu 28 stycznia 2013 r. na podstawie postanowienia Sądu Rejonowego dla m.st. Warszawy w Warszawie Wydział XI Gospodarczy – Rejestru Zastawów (sygn.akt WA.XI.Ns.Rej.Za 14395/12/495) wpisano do Rejestru Zastawów pod pozycją 2339660 zastaw rejestrowy na prawie ochronnym udzielonym na znak towarowy R-255189 w celu zabezpieczenia wierzytelności przysługujących Bank Polska Kasa Opieki Spółka Akcyjna z siedzibą w Warszawie wobec P4 Spółka z ograniczoną odpowiedzialnością, z siedzibą w Warszawie”.

434

DECYZJE O UNIEWAŻNIENIU PRAWA OCHRONNEGO

Poniższe zestawienie zawiera kolejno: numer prawa ochronnego na znaki towarowe, datę unieważnienia prawa ochronnego oraz treść decyzji.

186 101	2012 12 14	Unieważniono w całości.
202 622	2012 05 18	Unieważniono w całości.
205 770	2012 10 19	Unieważniono w całości.
210 525	2012 11 20	Unieważniono w całości.
224 689	2012 09 26	Unieważniono w całości.
225 967	2013 03 15	Unieważniono w całości.
225 968	2013 03 15	Unieważniono w całości.
226 791	2012 01 18	Unieważniono w całości.
230 991	2013 01 18	Unieważniono w całości.
232 856	2013 02 12	Unieważniono w całości.
238 423	2012 10 19	Unieważniono w całości.
203 855	2013 04 04	Prawo unieważniono w części dotyczącej towarów z klasy 43: przygotowanie dań (żywność i napoje) na zamówienie oraz ich

210 997	2012 06 21	dostawa, restauracje, przygotowywanie posiłków w restauracjach. Prawo unieważniono w części dotyczącej towarów w klasie 09: aparatura do przetwarzania informacji, aparaty do rejestrowania czasu, komputerowe urządzenia peryferyjne, komputery, komputery prze nośne, magnetyczne nośniki informacji, modemy, monitory, programy komputerowe, moduły telemetryczne, nośniki danych magnetycznych, obwody drukowane, obwody scalone, pamięci komputerowe, płytki krzemowe do obwodów scalonych półprzewodnikowych, chipy, urządzenia do przetwarzania informacji, urządzenia do zdalnego sterowania, urządzenia do obsługi systemów telemetrycznych.
210 998	2012 06 21	Prawo unieważniono w części dotyczącej towarów w klasie 09: aparatura do przetwarzania informacji, aparaty do rejestrowania czasu, komputerowe urządzenia peryferyjne, komputery, komputery prze nośne, magnetyczne nośniki informacji, modemy, monitory, programy komputerowe, moduły telemetryczne, nośniki danych magnetycznych, obwody drukowane, obwody scalone, pamięci komputerowe, płytki krzemowe do obwodów scalonych półprzewodnikowych, chipy, urządzenia do przetwarzania informacji, urządzenia do zdalnego sterowania, urządzenia do obsługi systemów telemetrycznych.
221 127	2012 12 21	Prawo unieważniono w części dotyczącej towarów z klasy: 35 agencje reklamowe, badanie rynku, doradztwo w zakresie organizowania i prowadzenia działalności gospodarczej, promocja sprzedaży na rzecz osób trzecich, dystrybucja materiałów reklamowych, ekspertyzy w zakresie działalności handlowej, doradztwo w zakresie działalności gospodarczej, pokazy towarów w celach handlowych i reklamowych, organizowanie targów i wystaw w celach handlowych lub reklamowych, pomoc w zarządzaniu przedsiębiorstwami handlowymi i przemysłowymi, zarządzanie działalnością gospodarczą; 39: dystrybucja towarów dostarczanie towarów, magazynowanie towarów, pakowanie, transport towarów.
221 879	2013 03 26	Prawo unieważniono w części dotyczącej towarów w klasie 35: usługi reklamowe, pokazy towarów oraz usług z klasy 41; obróbka filmów video, montaż filmów video, umieszczanie napisów w filmach video, rejestracja obrazu i/lub dźwięku organizowanie pokazów filmów, reklam, organizowanie pokazów w celu obsady produkcji; produkcja filmów i reklam telewizyjnych, radiowych, kinowych.
232 075	2013 02 19	Prawo unieważniono w części dotyczącej towarów w klasie 29: chrupki na bazie mięsa, ekstrakty mięsne, produkty gotowe na bazie mięsa zawarte w tej klasie, smalec, krokietki spożywcze, galaretki mięsne, konserwy mięsne, wędliny, produkty gotowe na bazie wędlin zawarte w tej klasie.
232 729	2012 12 12	Prawo unieważniono w części dotyczącej

		towarów w klasie 36: ubezpieczenia, zarządzania finansami i inwestycjami kapitałowymi związanymi z działalnością ubezpieczeniową, usługi bankowe w tym również z dostępem przez Internet, kredyty, pożyczki ratalne, pożyczki pod zastaw, usługi w zakresie gromadzenia środków i ich lokat, gwarancje, doradztwo w zakresie oceny i wyboru przez osoby fizyczne i podmioty gospodarcze optymalnej formy ubezpieczenia, obrót akcjami i papierami wartościowymi, brokerstwo ubezpieczeniowe, usługi w ramach prowadzonych agencji ubezpieczeniowych, informacja o usługach bankowych i ubezpieczeniowych.			
235 923	2012 11 08	Prawo unieważniono w części dotyczącej towarów w klasie 12: urządzenia antywłamaniowe do pojazdów, alarmy antywłamaniowe do pojazdów, bagażniki do pojazdów, pokrowce na siedzenia pojazdów, wycieraczki do szyb pojazdów.			
237 789	2013 01 31	Prawo unieważniono w części dotyczącej towarów z klasy: 04: węgiel drzewny, podpałki, brykiety; 35: zgrupowanie na rzecz osób trzecich ww. różnych towarów pozwalające nabywcy wygodnie je oglądać i kupować w sklepie gospodarstwa domowego.			
237 790	2013 01 31	Prawo unieważniono w części dotyczącej towarów z klasy: 04: węgiel drzewny, podpałki, brykiety; 35: zgrupowanie na rzecz osób trzecich ww. różnych towarów pozwalające nabywcy wygodnie je oglądać i kupować w sklepie gospodarstwa domowego.			
435					
DECYZJE O WYGAŚNIĘCIU PRAWA OCHRONNEGO					
<i>Poniższe zestawienie zawiera kolejno: numer prawa ochronnego na znaki towarowe i datę wygaśnięcia prawa ochronnego. W przypadku wygaśnięcia prawa tylko dla części towarów (usług) wymienia się te towary (usługi).</i>					
70 369	1997 08 18	Prawo wygasło w całości.			
88 293	2001 01 18	Prawo wygasło w całości.			
100 750	2007 10 06	Prawo wygasło w całości.			
101 134	2003 03 12	Prawo wygasło w całości.			
115 967	2004 12 07	Prawo wygasło w całości.			
153 509	2009 06 15	Prawo wygasło w całości.			
161 664	2011 05 10	Prawo wygasło w całości.			
108 543	2011 10 26	Prawo wygasło w części dla towarów z klasy 28: gry, zabawki, żetony do gier, gry (automatyczne, elektroniczne, towarzyskie), szachy, warcaby.			
137 577	2013 04 29	Prawo wygasło w całości. Wnioskiem z dnia 2013 04 29 pełnomocnik uprawnionego poinformował Urząd o rezygnacji z dalszej ochrony przedmiotowego znaku towarowego.			
193 465	2013 04 29	Prawo wygasło w całości. Wnioskiem z dnia 2013 04 29 pełnomocnik uprawnionego poinformował Urząd o rezygnacji z dalszej ochrony przedmiotowego znaku towarowego.			
198 563	2013 02 22	Prawo wygasło w całości. Wnioskiem z dnia 22 lutego 2013 r. wnioskodawca poinformował Urząd o rezygnacji z dalszej ochrony przedmiotowego znaku towarowego.			
200 236	2013 04 29	Prawo wygasło w całości. Wnioskiem z dnia 2013 04 29 pełnomocnik uprawnionego poinformował Urząd o rezygnacji z dalszej ochrony przedmiotowego znaku towarowego.			
242 396	2012 09 18	Prawo wygasło w całości. Wnioskiem z dnia 18 września 2012 r. uprawniony poinformował Urząd o rezygnacji z dalszej ochrony przedmiotowego znaku towarowego.			
54 267	2006 04 13	Prawo wygasło w części dla towarów / usług: torby z papieru, plastyku i z materiałów włókienniczych klasa 16 i 22 z wyłączeniem torby z papieru, plastyku klasa 16.			
81 256	2012 07 10	Prawo wygasło w części dla towarów i usług: klasa 9: aparaty i przyrządy naukowe, elektryczne, fotograficzne, optyczne, do ważenia, pomiarowe, sygnalizacyjne, kontrolne, aparaty dla rejestracji, przekazu, odtwarzania dźwięku i obrazów, zwłaszcza telewizory, magnetowidy, odtwarzacze, radio, radiomagnetofony, magnetofony, adaptery, odtwarzacze kompaktowe, walkmany, compact dyski, taśmy, płyty, głośniki, kolumny, wieże; klasa 11: aparaty oświetleniowe, grzewcze, do wytwarzania pary, do gotowania, pieczenia, chłodnicze, do suszenia, wodociągowe; klasa 20: meble różnego rodzaju i przeznaczone, lustra, ramy; wyroby nie objęte innymi klasami wykonane z drewna, korka, trzciny, sitowia, wikliny, rogu, kości słoniowej, fiszbinu, szylkretu, bursztynu, masy perłowej, pianki morskiej, celulozy, namiastek tych wszystkich materiałów i z masy plastycznej.			
95 488	2013 04 13	Prawo wygasło w części dla towarów i usług: silniki do maszyn, maszyny rolnicze, części maszyn, obrabiarki do metalu; produkty i wyroby z tworzyw sztucznych, uszczelki, materiały do uszczelniania i do izolowania; usługi w zakresie mycia pojazdów, usługi powlekania galwanicznego w tym usługi galwanizacyjne, posrebrzania, niklowania, chromowania i cynkowania, przetwarzanie surowców w tym odlewanie metali, usługi przerabiania materiałów w tym obróbka metali, usługi jubilerskie; klasa: 07, 17, 37, 40.			
101 331	2013 02 15	Prawo wygasło w części dla towarów i usług w klasie 5: produkty farmaceutyczne, dietetyczne środki medyczne, z wyłączeniem produktów farmaceutycznych, dietetycznych środków medycznych, wszystkie wyżej wymienione towary nie do leczenia grzybicy.			
159 789	2013 03 08	Prawo wygasło w części dla towarów i usług: produkty farmaceutyczne za wyjątkiem preparatów przeciwwzapalnych, przeciwalergicznym i/lub o działaniu przeciwgrzybicznym do podawania donosowego lub wziewnego (klasa 5 w części).			
171 175	2013 02 13	Prawo wygasło w części dla towarów i usług: 37: usługi w zakresie instalacji i naprawy urządzeń elektrycznych, usługi w zakresie instalacji, konserwacji i naprawy urządzeń mechanicznych i maszyn, usługi w zakresie instalacji i naprawy sprzętu chłodzącego, grzewczego oraz sprzętu komputerowego.			
173 220	2013 04 15	Prawo wygasło w części dla towarów i usług: zegarki ręczne, klasa 14.			

- 173 543 2012 12 23 Prawo wygasło w części dla towarów i usług: odzież ślubna, wizytowa i balowa, nakrycia głowy (klasa 25); usługi krawieckie (klasa 40); usługi w zakresie projektowania ubiorów, w tym ubiorów ślubnych, balowych, wizytowych (klasa 42); wypożyczanie ubiorów ślubnych (klasa 45).
- 173 606 2013 02 17 Prawo wygasło w części dla towarów i usług: dzianiny, tkaniny; usługi szycia, haftowania, barwienia, stabilizacji, sitodruku na tkaninach i dzianinach; klasy: 24, 40.
- 174 255 2013 04 14 Prawo wygasło w części dla towarów i usług: słupy kształtowe, dachówki z tworzyw sztucznych (klasa 19), pojemniki i butelki z tworzywa sztucznych (klasa 21).
- 176 230 2013 08 18 Prawo wygasło w części dla towarów i usług: klasa 29: potrawy na bazie mięsa, potrawy na bazie ryb, potrawy na bazie jaj, sałatki warzywne, sałatki owocowe, warzywa gotowane, warzywa konserwowane, zupy, pasztety, krokiety, flaki, konfitury, produkty mleczne, wędliny, galaretki, pasty do kanapek, smalec, kawior, ryby morskie, ryby słodkowodne, ryby konserwowane, zioła, owoce morza: homary, krewetki, langusty, małże, ostrygi; klasa 30: chleb, bułki, ciasta, mąka i produkty zbożowe, sosy do sałatek, przyprawy, lody, budynie, ciasta, majonezy, potrawy na bazie mąki, wyroby cukiernicze.
- 187 523 2013 04 10 Prawo wygasło w części dla towarów i usług: oraz klas towarowych: 42: usługi udzielania pomocy podróznym polegające na oferowaniu porad i rekomendacji i informacji prawnych; 44: usługi udzielania pomocy podróznym polegające na oferowaniu porad i rekomendacji i informacji medycznych; 45: usługi udzielania pomocy podróznym polegające na odzyskiwaniu lub wymianie zagubionych lub skradzionych dokumentów podróznym, czeków podróznym i kart kredytowych.
- 187 524 2013 04 10 Prawo wygasło w części dla towarów i usług: oraz klas towarowych: 42: usługi udzielania pomocy podróznym polegające na oferowaniu porad i rekomendacji i informacji prawnych; 44: usługi udzielania pomocy podróznym polegające na oferowaniu porad i rekomendacji i informacji medycznych; 45: usługi udzielania pomocy podróznym polegające na odzyskiwaniu lub wymianie zagubionych lub skradzionych dokumentów podróznym, czeków podróznym i kart kredytowych.
- 187 525 2013 04 10 Prawo wygasło w części dla towarów i usług: oraz klas towarowych: 42: usługi udzielania pomocy podróznym polegające na oferowaniu porad i rekomendacji i informacji prawnych; 44: usługi udzielania pomocy podróznym polegające na oferowaniu porad i rekomendacji i informacji medycznych; 45: usługi udzielania pomocy podróznym polegające na odzyskiwaniu lub wymianie zagubionych lub skradzionych dokumentów podróznym, czeków podróznym i kart kredytowych.
- 188 338 2013 04 10 Prawo wygasło w części dla towarów i usług: oraz klas towarowych: 42: usługi udzielania pomocy podróznym polegające na oferowaniu porad i rekomendacji i informacji prawnych; 44: usługi udzielania pomocy podróznym polegające na oferowaniu porad i rekomendacji i informacji medycznych; 45: usługi udzielania pomocy podróznym polegające na odzyskiwaniu lub wymianie zagubionych lub skradzionych dokumentów podróznym, czeków podróznym i kart kredytowych.
- 233 336 2012 10 15 Prawo wygasło w części dla towarów: urządzenia do malowania za wyjątkiem stosowanych w pracach remontowych lub wykończeniowych, narzędzia ręczne o napędzie innym niż ręczny za wyjątkiem stosowanych w pracach remontowych lub wykończeniowych, pistolety do malowania za wyjątkiem stosowanych w pracach remontowych lub wykończeniowych, pistolety dozujące klej elektrycznie za wyjątkiem stosowanych w pracach remontowych lub wykończeniowych, pistolety pneumatyczne do wytłaczania masy uszczelniającej za wyjątkiem stosowanych w pracach remontowych lub wykończeniowych, zszywacze-maszyny za wyjątkiem stosowanych w pracach remontowych lub wykończeniowych (klasa 07); narzędzia i przyrządy sterowane ręcznie do prac malarskich, remontowo-wykończeniowych za wyjątkiem stosowanych w pracach remontowych lub wykończeniowych, oklejarki do taśm pakowych za wyjątkiem stosowanych w pracach remontowych lub wykończeniowych, pistolety (narzędzia) za wyjątkiem stosowanych w pracach remontowych lub wykończeniowych, pistolety ręczne do wytłaczania masy uszczelniającej za wyjątkiem stosowanych w pracach remontowych lub wykończeniowych, szpachle za wyjątkiem stosowanych w pracach remontowych lub wykończeniowych, kielnie za wyjątkiem stosowanych w pracach remontowych lub wykończeniowych, pace, w tym - duże pace za wyjątkiem stosowanych w pracach remontowych lub wykończeniowych, bloki ściernie za wyjątkiem stosowanych w pracach remontowych lub wykończeniowych, mieszadła za wyjątkiem stosowanych w pracach remontowych lub wykończeniowych, piły (brzeszczoty) za wyjątkiem stosowanych w pracach remontowych lub wykończeniowych, piły, wyrzynarki za wyjątkiem stosowanych w pracach remontowych lub wykończeniowych, zdzieraki za wyjątkiem stosowanych w pracach remontowych lub wykończeniowych, wyciskacze za wyjątkiem stosowanych w pracach remontowych lub wykończeniowych, fugownice za wyjątkiem stosowanych w pracach remontowych lub wykończeniowych, gilotyny do glazury i cegły za wyjątkiem stosowanych w pracach remontowych lub wykończeniowych, obcęgi za wyjątkiem stosowanych w pracach remontowych lub wykończeniowych, młotki za wyjątkiem stosowanych w pracach remontowych lub wykończeniowych, otwornice do glazury za

- wyjątkiem stosowanych w pracach remontowych lub wykończeniowych, szcypce do glazury za wyjątkiem stosowanych w pracach remontowych lub wykończeniowych, przecinaki murarskie za wyjątkiem stosowanych w pracach remontowych lub wykończeniowych, wykrojniki do wycinania za wyjątkiem stosowanych w pracach remontowych lub wykończeniowych, wycinarki za wyjątkiem stosowanych w pracach remontowych lub wykończeniowych, wkretaki za wyjątkiem stosowanych w pracach remontowych lub wykończeniowych, skrobaczki do farb za wyjątkiem stosowanych w pracach remontowych lub wykończeniowych, wiertła (części narzędzi) za wyjątkiem stosowanych w pracach remontowych lub wykończeniowych, nożyce do blachy za wyjątkiem stosowanych w pracach remontowych lub wykończeniowych, noża i nożyki za wyjątkiem stosowanych w pracach remontowych lub wykończeniowych, ostrza za wyjątkiem stosowanych w pracach remontowych lub wykończeniowych (klasa 08).
- 244 466 2012 11 22 Prawo wygasło w części dla towarów i/lub usług: środki do zwalczania robactwa; fungicydy, herbicydy (klasa 05 w części).
- 246 051 2013 02 14 Prawo wygasło w części dla towarów i/lub usług: mydła, pasty i kremy kosmetyczne, logiony, peelingi, lakiery do paznokci, maseczki kosmetyczne, pomadki do ust, antyperspiranty, preparaty do kąpieli, preparaty kosmetyczne do odchudzania, preparaty do golenia, odświeżacze do ust w aerozolu, środki do pielęgnacji zębów i jamy ustnej, preparaty do czyszczenia protez zębowych, żele i paski wybielające zęby, preparaty do pielęgnacji włosów, szampony, preparaty do opalania, produkty perfumeryjne, perfumy, chusteczki nasączone płynami kosmetycznymi, preparaty do depilacji, waciki; wata do celów kosmetycznych; patyczki z waty do celów kosmetycznych; przyklepne materiały do celów kosmetycznych, środki sanitarne będące środkami toaletowymi, środki do czyszczenia, polerowania, szorowania i ścierania; środki stosowane w praniu, w tym środki wybielające; olejki eteryczne (klasa 3).
- 246 066 2013 03 20 Prawo wygasło w części dla towarów / usług w klasie 16 papier, karton i wyroby z tych materiałów nie ujęte w innych klasach z wyłączeniem książek, druki; materiały introligatorskie; fotografie; materiały biurowe; kleje do celów biurowych lub domowych; materiały dla artystów; pędzle do malowania; maszyny do pisanie i sprzęt biurowy (z wyjątkiem mebli); materiały szkoleniowe i instruktażowe (z wyjątkiem przyrządów); materiały z tworzyw sztucznych do pakowania (nie ujęte w innych klasach); czcionki drukarskie; matryce drukarskie z wyłączeniem plakaty i nalepki ujęte w klasie 16.
- 246 713 2013 04 22 Prawo wygasło w części dla towarów i/lub usług: usługi projektowania oprogramowania komputerowego (klasa 42 w części).
- 246 714 2013 04 22 Prawo wygasło w części dla towarów i/lub usług: usługi projektowania oprogramowania komputerowego (klasa 42 w części).
- 248 241 2013 02 18 Prawo wygasło w części dla towarów i usług: szczepionki za wyjątkiem innych preparatów farmaceutycznych (klasa 5 w części).

436

DECYZJE O ZMIANIE LUB UCHYLENIU DECYZJI (opublikowanych w Wiadomościach Urzędu Patentowego)

Poniższe zestawienie zawiera kolejno: numer prawa ochronnego na znak towarowy, numer i rok wydania Wiadomości Urzędu Patentowego, w którym zmieniona lub uchylona decyzja została ogłoszona oraz datę i treść decyzji, w której zmieniono lub uchylono decyzję poprzednią.

- 163 599 12/2005 2013 04 11 Sprostowano oczywistą omyłkę w decyzji z dnia 13 maja 2005 r. o udzieleniu prawa ochronnego na znak towarowy w części dotyczącej nazwy zgłaszającego powinno być: Malborskie Zakłady Chemiczne ORGANIKA S.A., Malbork, Polska.
- 196 914 10/2009 2013 06 20 Sprostowano oczywistą omyłkę w decyzji administracyjnej z dnia 29.04.2009 r. w następujący sposób: powinno być: Usługi Doradcze Smart Solutions Maria Magdalena Skiba, Józefosław, Polska 015695795.
- 223 782 06/2010 2012 01 26 Na podstawie art. 247 ust. 2 ustawy z dnia 30 czerwca 2000 r. Prawo własności przemysłowej – dalej pwp (tekst jednolity: Dz. U. z 2003 r. Nr 119, poz. 1117, z późn. zm.) Urząd Patentowy RP uchyła decyzję z dnia 30 grudnia 2009 r. o udzieleniu na rzecz szwajcarskiego przedsiębiorstwa NOVARTIS AG, z siedzibą w Bazylei prawa ochronnego na znak towarowy słowny XALAVIST o nr R-223782 w zakresie części towarów zawartych w klasie 05: preparatów farmaceutycznych; substancji dietetycznych do celów medycznych, plastrów, materiałów opatrunkowych oraz umarza postępowanie.
- 234 909 08/2011 2013 04 17 Na podstawie art. 247 ust. 2 ustawy z dnia 30 czerwca 2000 r. Prawo własności przemysłowej – dalej pwp (tekst jednolity: Dz. U. z 2003 r. Nr 119, poz. 1117, z późn. zm.) Urząd Patentowy RP uchyła decyzję z dnia 26 stycznia 2011 r. o udzieleniu na rzecz Dung Tran Van zamieszkałego w Warszawie prawa ochronnego na znak towarowy słowno-graficzny Jeepo o nr R-234909 oraz umarza postępowanie.
- 238 036 11/2011 2013 05 16 Na podstawie art. 247 ust. 2 ustawy z dnia 30 czerwca 2000 r. Prawo własności przemysłowej – dalej pwp (tekst jednolity: Dz. U. z 2003 r. Nr 119, poz. 1117, z późn. zm.) Urząd Patentowy RP uchyła decyzję z dnia 26 maja 2011 r. o udzieleniu na rzecz Przedsiębiorstwa Farmaceutyczno-Chemicznego SYNTEZA

			Sp. z o.o. z siedzibą w Poznaniu prawa ochronnego na słowny znak towarowy ALUMA o nr R-238036 oraz umarza postępowanie.				
238 297	12/2011	2013 05 16	Na podstawie art. 247 ust. 2 ustawy z dnia 30 czerwca 2000 r. Prawo własności przemysłowej – dalej pwp (tekst jednolity: Dz. U. z 2003 r. Nr 119, poz. 1117, z późn. zm.) Urząd Patentowy RP uchyla decyzję z dnia 16 czerwca 2011 r. o udzieleniu na rzecz Zakładów Farmaceutycznych Polpharma S.A. z siedzibą w Starogardzie Gdańskim prawa ochronnego na słowny znak towarowy OLARGEN o nr R-238297 oraz umarza postępowanie.	252 967	05/2013	2013 01 15	Sprostowano oczywistą omyłkę w decyzji o udzieleniu prawa ochronnego na znak towarowy z dnia 23.11.2012 r. w następujący sposób: - w części dotyczącej wykazu towarów w klasie 5 powinno być: produkty i preparaty lecznicze do pielęgnacji skóry; kremy do twarzy i do ciała do celów leczniczych, emulsje do twarzy i do ciała do celów leczniczych, płyny do twarzy i do ciała do celów leczniczych, żele do twarzy i do ciała do celów leczniczych, pianki do twarzy i do ciała do celów leczniczych, oliwki i balsamy lecznicze; produkty lecznicze do stóp, sole do kąpieli do celów medycznych; preparaty do kąpieli leczniczych, preparaty medyczne w postaci leczniczych kremów, emulsji, płynów, żeli, oliwek i balsamów dla skóry alergicznej i wrażliwej, skóry suchej, skóry trądzikowej, skóry z problemami naczynkowymi, skóry z trądzikiem różowatym, skóry z przebarwieniami, skóry po zabiegach onkologicznych, skóry napromieniowanej po radioterapii, skóry z problemami łuszczykowymi, skóry dla kobiet w/lub po ciąży, preparaty lecznicze dla skóry dzieci, preparaty dla skóry atopowej, produkty lecznicze do skóry głowy, produkty lecznicze do włosów, preparaty witaminowe, substancje dietetyczne do celów leczniczych, suplementy diety do celów leczniczych, suplementy diety wspomagające odchudzanie do celów leczniczych, suplementy diety przeznaczone do polepszania stanu skóry, włosów i paznokci oraz do ich pielęgnacji do celów leczniczych; herbaty ziołowe do celów leczniczych.
242 374	05/2012	2013 05 27	Na podstawie art. 247 ust. 2 ustawy z dnia 30 czerwca 2000 r. Prawo własności przemysłowej – dalej pwp (tekst jednolity: Dz. U. z 2003 r. Nr 119, poz. 1117, z późn. zm.) Urząd Patentowy RP uchyla decyzję z dnia 17 listopada 2011 r. o udzieleniu na rzecz Przedsiębiorstwa Farmaceutycznego LEK-AM Sp. z o.o. z siedzibą w Zakroczymiu prawa ochronnego na słowny znak towarowy ASPIRENAL o nr R-242374 oraz umarza postępowanie.	253 474	6/13	2013 06 14	Sprostowano oczywistą omyłkę w decyzji o udzieleniu prawa ochronnego na znak towarowy z dnia 29.01.2013 r. w następujący sposób: - w części dotyczącej wykazu towarów i/lub usług powinno być: 21 kubki, filiżanki, naczynia do picia /.../ 28 zabawki, śmieszne rzeczy jako atrapy, pluszowe zabawki, gry.
242 688	05/2012	2013 05 27	Na podstawie art. 247 ust. 2 ustawy z dnia 30 czerwca 2000 r. Prawo własności przemysłowej – dalej pwp (tekst jednolity: Dz. U. z 2003 r. Nr 119, poz. 1117, z późn. zm.) Urząd Patentowy RP uchyla decyzję z dnia 18 października 2011 r. o udzieleniu na rzecz Izabeli Gonery prowadzącej w Katowicach działalność gospodarczą pod firmą IMPULS prawa ochronnego na słowno-graficzny znak towarowy „LOVEX safety and pleasure” o nr R-242688 oraz umarza postępowanie.	254 415	7/13	2013 06 23	Sprostowano oczywistą omyłkę w decyzji o udzieleniu prawa ochronnego na znak towarowy z dnia 21.01.2013 r. w następujący sposób: - w części dotyczącej klasyfikacji wiedeńskiej powinno być: 26.04.02 26.04.09 29.01.12
242 879	05/2012	2013 05 27	Na podstawie art. 247 ust. 2 ustawy z dnia 30 czerwca 2000 r. Prawo własności przemysłowej – dalej pwp (tekst jednolity: Dz. U. z 2003 r. Nr 119, poz. 1117, z późn. zm.) Urząd Patentowy RP uchyla decyzję z dnia 6 grudnia 2011 r. o udzieleniu na rzecz Warszawskich Zakładów Farmaceutycznych POLFA S.A. z siedzibą w Warszawie prawa ochronnego na słowny znak towarowy IRALID o nr R-242879 oraz umarza postępowanie.				
252 091	05/2013	2012 11 26	Sprostowano oczywistą omyłkę w decyzji o udzieleniu prawa ochronnego na znak towarowy z dnia 18.10.2012 r. w następujący sposób: - w części dotyczącej nazwy zgłoszonego znaku towarowego powinno być: SoFT-Base Technology.				

254 519 07/13 2013 07 24 Sprostowano oczywistą omyłkę w części dotyczącej zastrzeżenia: powinno być: niebieski biały czerwony

234 139 07/11 2013 05 27 Na podstawie art. 247 ust. 2 ustawy z dnia 30 czerwca 2000 r. Prawo własności przemysłowej – dalej pwp (tekst jednolity: Dz. U. z 2003 r. Nr 119, poz. 1117, z późn. zm.) Urząd Patentowy RP uchyla w części decyzję z dnia 2 lutego 2011 r. o udzieleniu na rzecz „SHARDA EUROPE” Sp. z o.o. z siedzibą w Pabianicach prawa ochronnego na słowno-graficzny znak towarowy ALBA o nr R-234139, tj. w zakresie towarów: tkaniny bielizniane, pościelowe, odzieżowe, dekoracyjne i stołowe, tkaniny specjalne i techniczne; komplety stołowe, obrusy, serwetki, ściereczki, ręczniki, prześcieradła (klasa 24); konfekcja: bielizna osobista z tkanin w tym płaszcze kąpielowe (klasa 25); oraz usług: prowadzenie sprzedaży hurtowej i detalicznej surowców i wyrobów z branży włókienniczej i tekstylnej; promocja sprzedaży dla osób trzecich (klasa 35) oraz umarza postępowanie.

437

REJESTRACJA MIĘDZYNARODOWA UZNANA W POLSCE

Poniższe zestawienie zawiera kolejno: numer międzynarodowego rejestru znaków towarowych (w przypadku konwersji – oznaczono literą K), określenie znaku towarowego przedstawionego w postaci liter bądź cyfr albo, jeżeli znak jest znakiem graficznym lub zawiera elementy graficzne, wskazanie symboli klas elementów graficznych znaku (CFE), określenie klas towarowych, nazwisko i imię bądź nazwę uprawnionego, jego miejsce zamieszkania lub siedzibę oraz kod kraju, datę rejestracji międzynarodowej lub datę późniejszego wyznaczenia, datę zamieszczenia informacji o tej rejestracji w Biuletynie Urzędu Patentowego oraz datę notyfikacji bądź datę notyfikacji późniejszego wyznaczenia.

394118 Artus 32
Roisdorfer Mineralquellen GmbH & Co. KG, Brunnenallee 1 53332 Bornheim (DE)
2012 11 09 2013 03 04 2013 01 24

439693 MAXIM'S DE PARIS 05, 11, 25
MAXIM'S LIMITED, société britannique, Barry House, 20-22 Worple Road, Wimbledon Londres SW19 4DH (GB)
2012 10 22 2013 03 04 2013 01 24

498646 PRESTINUN 31
NUNHEMS B.V., Voort 6 NL-6083 AC Nunhem (NL)
2012 12 19 2013 04 02 2013 02 28

558123 GLISS KUR 03
Henkel AG & Co. KGaA, Henkelstrasse 67 40589 Düsseldorf (DE)
2013 01 15 2013 04 02 2013 02 21

580623 SANTA CRISTINA 33
MARCHESI ANTINORI S.r.l., Piazza Antinori, 3 I-50123 FIRENZE (IT)
2012 03 06 2012 06 18 2012 05 03

621563 GALEFFI 05, 30, 32, 33
SOCIETA' ITALO BRITANNICA L. MANETTI-H. ROBERTS & C. p.A., Via Pellicceria, 8 I-50123 Firenze (IT)
2013 01 16 2013 04 02 2013 02 28

660105 CFE: 2.1.1, 2.1.2, 3.7.3, 26.4.2 16, 35, 41
Deutsche Messe AG, Messiegelände 30521 Hannover (DE)
2012 11 29 2013 03 18 2013 02 07

821670 OSTROV
CFE: 26.1.2, 26.1.4, 26.1.18, 27.5.1 07, 09, 11, 12, 37, 42
Zakrytoe Aktsionernoje Obshchestvo „Ostrov”, 23, Kommunisticheskaya ulitsa RU-141011 Mytishchi, Moskovskaya oblast (RU)
2012 07 25 2013 03 04 2013 01 24

937291 form & style
CFE: 1.15.15, 26.11.12, 27.3.15, 27.5.9, 29.1.12 11
Hornbach-Baumarkt Aktiengesellschaft, Hornbachstraße 76879 Bornheim bei Landau (DE)
2012 05 21 2013 04 02 2013 02 28

969776 CROMA HEALTH CARE INNOVATION
CFE: 26.1.6, 27.5.10, 29.1.12 03, 05, 10
Croma-Pharma Gesellschaft m.b.H., Industriezeile 6 A-2100 Leobendorf (AT)
2010 12 28 2008 09 29 2011 02 24

982619 W
CFE: 21.1.14, 29.1.12 09, 35, 38, 41, 42
Wikimedia Foundation, Inc., 149 New Montgomery Street, 3rd Floor San Francisco CA 94105 (US)
2012 08 08 2012 11 19 2012 09 27

989699 LANCASTER RETINOLOGY 03
Coty Germany GmbH, Fort Malakoff Park, Rheinstrasse 4E 55116 MAINZ (DE)
2008 12 04 2009 03 16 2009 01 29

1042289 atas
CFE: 26.3.1, 26.3.18, 26.11.6, 26.11.8, 26.13.25, 27.5.1 03
KROUTOV VICTOR IVANOVITCH, kv.45, korp.4, d.39, oul. Nagornaya RU-117186 Moskva (RU)
2010 11 12 2011 03 28 2011 02 03

1049368 PRESTIGE 16
Georgia-Pacific S.a r.l., 25, route d'Esch L-1470 LUXEMBOURG (LU)
2010 07 26 2010 11 22 2010 09 30

1069454 GRAZIA
CFE: 27.5.1 25, 35
MONDADORI INTERNATIONAL BUSINESS SRL, Via Bianca di Savoia, 12 I-20122 MILANO (IT)
2010 11 24 2011 05 09 2011 03 24

1072457 TOSOT
CFE: 27.5.17 07, 09, 11, 16, 35, 37
GREE ELECTRIC APPLIANCES, INC. OF ZHUHAI, Jinji West Road, Qianshan Zhuhai Guangdong (CN)
2010 09 15 2011 06 06 2011 04 21

1079231 MAJESTICFILATURES deluxe teeshirt 18, 25
FILATURES DU LION, 48 rue Alphonse Penaud F-75020 Paris (FR)
2012 12 20 2013 04 02 2013 02 21

1082159 ECOTAIN 01
Clariant AG, Rothausstrasse 61 CH-4132 Muttenz (CH)
2011 04 28 2011 08 29 2011 07 14

1082731 OO.COM 35
Next Jump, Inc., 261 Fifth Avenue, 8th Floor New York, NY 10016 (US)
2011 06 10 2011 09 12 2011 07 21

1083933 CLAIR 03
SOCIETE COOPERATIVE GROUPEMENTS D'ACHATS DES CENTRES LECLERC, SC GALEC, 26 quai Marcel Boyer F-94200 IVRY SUR SEINE (FR)
2011 06 17 2011 09 12 2011 07 28

1087736 Deserta
CFE: 8.1.1, 8.1.18, 8.1.19, 24.11.16, 27.5.1 01, 02, 03, 29, 30, 31, 32, 33, 35, 39, 43

SC DESERTA SRL, Str. C. Porumbescu 3, SIBIU 550401 jud SIBIU (RO)			
2011 02 17	2011 10 24	2011 09 01	
1089585	MR. B	05, 10, 18, 25, 40	
Mister B Trading B.V., Van der Madeweg 5 B NL-1099 BS AMSTERDAM (NL)			
2011 03 31	2011 11 07	2011 09 22	
1091558	Variety Accessories		
CFE: 27.5.1		14, 18, 20	
Batura Anna Aleksandrovna, kv. 31, d.18, ul. Kozyrevskaya 220018 Minsk (BY)			
2011 09 05	2011 12 05	2011 10 13	
1095230	H-ECOPUR	01, 17	
Aktiebolaget SKF, SE-415 50 Göteborg (SE)			
2011 09 20	2012 01 02	2011 11 10	
1095231	G-ECOPUR	01, 17	
Aktiebolaget SKF, SE-415 50 Göteborg (SE)			
2011 09 20	2012 01 02	2011 11 10	
1095232	S-ECOPUR	01, 17	
Aktiebolaget SKF, SE-415 50 Göteborg (SE)			
2011 09 20	2012 01 02	2011 11 10	
1095233	T-ECOPUR	01, 17	
Aktiebolaget SKF, SE-415 50 Göteborg (SE)			
2011 09 20	2012 01 02	2011 11 10	
1097227	SBERBANK	36	
Sberbank of Russia, 19, Vavilova str. RU-117997 MOSCOW (RU)			
2012 12 24	2013 04 02	2013 02 28	
1102585	maag group		
CFE: 26.4.5		07, 09, 40, 42	
Maag Pump Systems AG, Aspstrasse 12 CH-8154 Oberglatt (CH)			
2011 11 16	2012 02 27	2012 01 12	
1103831	EH		
CFE: 26.4.18, 26.4.24, 27.5.24		09, 37, 39, 42	
Mestra AG, Kägenstrasse 2 CH-4153 Reinach (CH)			
2011 08 22	2012 03 12	2012 01 26	
1105803	CNR		
CFE: 27.5.17, 27.5.19		07, 09, 12, 39, 42	
China CNR Corporation Limited, 15 Area One, Fangchengyuan, Fengtai District Beijing (CN)			
2011 11 18	2012 04 10	2012 02 16	
1108685	Jennika	18, 28	
Lilulei GmbH, Moselstr. 15c 41464 Neuss (DE)			
2011 12 07	2012 05 07	2012 03 15	
1109276	PATA AB WWW.PATA-AB.EU		
CFE: 26.4.18, 27.5.10, 29.1.13		19, 20, 36	
PATA AB, SIA, Miera iela 2, Inčukalns, Inčukalna pagasts LV-2141 Inčukalna novads (LV)			
2011 09 22	2012 05 07	2012 03 22	
1109398	JASIC		
CFE: 26.3.6, 27.5.17		09	
Shenzhen JASIC Technology Co., Ltd., No. 3 Qinglan Road 1st Pingshan New District, Shenzhen City (CN)			
2011 12 22	2012 05 07	2012 03 22	
1109435	Le DRIVE Intermarché		
CFE: 24.15.1, 27.5.8, 27.5.10, 29.1.12		09, 16, 35, 36, 38, 39, 41, 43	
ITM ENTREPRISES, Société par actions simplifiée, 24 rue Auguste Chabrieres F-75015 PARIS (FR)			
2011 11 23	2012 05 21	2012 03 29	
1109440	NOAL	10	
Biorganon SA, 5, rue des Granges CH-1204 Geneve (CH)			
2012 02 13	2012 05 21	2012 03 29	
1109562	PVA	35, 41, 42	
OCN Sweden AB, Box 55 SE-931 21 Skelleftea (SE)			
2011 10 31	2012 05 21	2012 03 29	
1113084	SHUPER	14, 25	
Obshchestvo s ogranichennoy otvetstvennostyu „Aster“, 32, ulitsa Klyazminskaya RU-127644 Moskva (RU)			
2012 02 09	2012 06 18	2012 05 03	
1113369	ARMANI code luna GIORGIO ARMANI		
CFE: 5.3.15, 29.1.13		03	
Giorgio ARMANI S.P.A., Milan, Swiss Branch Mendrisio, Via Penate 4 CH-6850 Mendrisio (CH)			
2012 03 19	2012 06 18	2012 05 03	
1117858	XTREME ENERGY	03	
Henkel AG & Co. KGaA, Henkelstraße 67 40589 Düsseldorf (DE)			
2012 03 05	2012 08 13	2012 06 28	
1119607	Kuving's		
CFE: 27.5.1		07	
NUC ELECTRONICS CO., LTD, 280, Nowon-ro, Buk-gu Daegu (KR); KIM, Jong Boo, 103-2002, Daehyeon e-Pyeonhansesang Apt., Daehyeon-dong, Buk-gu Daegu (KR)			
2012 02 17	2012 08 27	2012 07 12	
1120039	COBALT		
CFE: 27.5.8, 29.1.12		24	
DTGMU AJAJDIN TEKSTIL DOO uvoz izvoz Skopje, ul. Mito Hadjivasilev Jasmin BB, T.C. Ramstor lok/g-07A 1000 Skopje (MK)			
2012 03 01	2012 09 10	2012 07 19	
1121097	FOX AND DOGS		
CFE: 28.5.0		33	
BELLOCO HOLDINGS LIMITED, office 501, 5th floor, Chrysalia Court, 206, Arch. Makariou III CY-3030 Limassol (CY)			
2012 12 05	2013 03 18	2013 02 07	
1123169	master bulk europapier high-volume-paper		
CFE: 2.1.16, 26.4.2, 29.1.13		16	
EUROPAPIER AUSTRIA GMBH, Autokaderstraße 86-96 A-1210 Wien (AT)			
2012 05 21	2012 09 24	2012 08 09	
1123170	master karton europapier folding-box-board		
CFE: 2.1.16, 26.4.2, 29.1.13		16	
EUROPAPIER AUSTRIA GMBH, Autokaderstraße 86-96 A-1210 Wien (AT)			
2012 05 21	2012 09 24	2012 08 09	
1126544	CFE: 28.5.0	01, 02, 03, 05, 06, 07, 16, 17, 27	
Limited Liability Company „ROSEL“, ul. Kotina, 8, lit.A, pom.2-H RU-198332 Saint-Petersburg (RU)			
2011 09 20	2012 11 05	2012 09 13	
1129788	ZENEA	05, 29, 35	
EL CAMINO VERDE s.r.o., Ke Koulce 919/7 CZ-150 00 Praha 5 (CZ)			
2012 10 30	2013 04 02	2013 02 21	
1136147	ORTA ANADOLU		
CFE: 27.5.10, 29.1.4		24, 25	
ORTA ANADOLU TICARET VE SANAYI ISLETMESI TURK ANONIM SIRKETI, Aydinlikevler Civari P.K. 31 Kayseri (TR)			
2013 01 04	2013 04 02	2013 02 21	
1143074	MILKA SWEET WINTER	30	
Kraft Foods Schweiz Holding GmbH, Chollerstrasse 4 CH-6301 Zug (CH)			
2012 12 19	2013 04 02	2013 02 21	
1143854	MOVIFORCE	25, 35	
Sport Retail LTD, Offices of Aleman, Cordero, Galindo and Lee Trust (BVI) Limited, P.O. Box 3175, Road Town Tortola (VG)			
2012 11 15	2013 03 04	2013 01 17	
1143855	ISOLOFT	25, 35	
Sport Retail LTD, Offices of Aleman, Cordero, Galindo and Lee Trust (BVI) Limited, P.O. Box 3175, Road Town Tortola (VG)			
2012 11 15	2013 03 04	2013 01 17	

1143856	Azelamed	05	Guangdong Andisi Intelligent Furniture Component CO., Ltd., Jiyue Industry Development Area, Leliu Port, Shunde District, Foshan City Guangdong Province (CN)	2012 11 22	2013 03 04	2013 01 17	2012 08 02	2013 04 02	2013 02 14
	Mibe GmbH Arzneimittel, Münchener Straße 15 06796 Brehna (DE)								
1143923	Royal Ruyi	18, 24, 25	1147668	MY KENZO AMOUR KENZO	03				
	CFE: 25.1.25			CFE: 2.9.1, 5.5.1, 29.1.13					
	Shandong Ruyi Technology Group Co.,Ltd., Ruyi Industrial Park, Gaoxin Area, Jining City Shandong Province (CN)			KENZO, 18 rue Vivienne F-75002 PARIS (FR)					
	2012 10 24	2013 03 04	2013 01 17	2012 10 10	2013 04 02	2013 02 14			
1143935	PowerPD	09	1147670	easyto	29, 31				
	CFE: 26.11.13, 26.11.21			CFE: 9.7.19, 24.17.2					
	PowerPD, Inc., 34 Amato Mission Viejo CA 92692 (US)			Best Fresh Trade B.V., ABC Westland 100 NL-2685 DB POELDIJK (NL)					
	2012 11 21	2013 03 04	2013 01 17	2012 10 22	2013 04 02	2013 02 14			
1145311	MOVIFORM	25, 35	1147681	EuroGarden	07, 16, 35				
	SPORT RETAIL LTD, Offices of Aleman, Cordero, Galindo and Lee Trust (BVI)Limited, P.O. Box 3175 Road Town, Tortola (VG)			CFE: 3.5.5, 3.5.24					
	2012 11 15	2013 03 18	2013 01 31	Eurogarden NV, Sint-Truidensesteenweg 252 B-3300 Tienen (BE)					
1145496	D DRIVE ALLIANCE	35	1147711	CFE: 28.3.0	29				
	CFE: 26.4.18, 27.5.10, 29.1.13			DONGGANG SHENGRUN FOODSTUFFS CO., LTD., Zuomu Village, Xincheng District, Donggang City Liaoning Province (CN)					
	Enterprise Holdings, Inc., 600 Corporate Park Drive St. Louis MO 63105 (US)			2012 12 27	2013 04 02	2013 02 14			
	2012 12 03	2013 03 18	2013 02 28	1147816	ZWA	07			
1145504	Selpak	03, 05, 16		CFE: 27.5.17					
	CFE: 26.11.2, 27.5.2, 27.5.11, 29.1.13			DALIAN GUANGYANG BEARING CO., LTD., Industrial Park, Wawo Town, Pulandian City, Dalian City LIAONING PROVINCE (CN)					
	IPEK KAGIT SANAYI VE TICARET ANONIM SIRKETI, Kanyon Ofis Buyukdere Cad., No: 185 Levent Istanbul (TR)			2013 01 07	2013 04 02	2013 02 21			
	2012 04 16	2013 03 18	2013 01 31	1147921	FUSIM	06, 12, 19			
1145505	GREENMAX	07		CFE: 27.5.14					
	CFE: 26.1.18, 27.5.17, 27.5.24			FUSIM GROUP CO., LTD, Huajie Industry Zone, Yong Kang Zhejiang (CN)					
	CHINA LUTIAN MACHINERY CO., LTD., No. 1, Lutian Road, Hengjie, Luqiao, Taizhou 318056 ZHEJIANG (CN)			2012 12 20	2013 04 02	2013 02 21			
	2012 07 03	2013 03 18	2013 01 31	1147930	Prolivon	25			
1145513	CERESIT	01, 03, 05		Shangtex Holding Co., LTD., No. 1488 Hongqiao Road 200336 Shanghai (CN)					
	Henkel AG & Co. KGaA, Henkelstrasse 67 40589 Düsseldorf (DE)			2012 12 21	2013 04 02	2013 02 21			
	2012 07 27	2013 03 18	2013 01 31	1147947	HiMod	07, 09			
1145942	ature	25		SIPOS Aktorik GmbH, Im Erlet 2 90518 Altdorf (DE)					
	CFE: 26.3.4			2012 11 10	2013 04 02	2013 02 21			
	Tsai Hing Lam, Viza str. 7/c, B/3 4th fl. 7 H-1138 Budapest (HU)			1147952	FBOCOM	09			
	2012 06 26	2013 03 18	2013 02 07	CFE: 26.13.25, 27.5.1					
1145962	Yijan	08		SHENZHEN GST INDUSTRIAL DEVELOPMENT, CO., LTD., 202, 2 Floor, Fulou, W2-B, Gao Xin Ji Shu Chan Ye Yuan Nan Qu, Ke Ji Nan Er Lu, Nanshan SHENZHEN (CN)					
	CFE: 27.5.17			2013 01 07	2013 04 02	2013 02 21			
	Guangzhou Jargeon Home Appliance and Electronics Co., Ltd., First Floor, D1, Dongshun Industrial Park, Dongxian Dadao, Shitou Village, Nancun Town, Panyu District Guangzhou City, Guangdong Province (CN)			1147965	TEROSON	02, 03, 04			
	2012 12 12	2013 03 18	2013 02 07	Henkel AG & Co. KGaA, Henkelstraße 67 40589 Düsseldorf (DE)					
1145987	GLI PortaLED	11		2012 12 03	2013 04 02	2013 02 21			
	Robert Bosch GmbH, Wernerstrasse 1 70469 Stuttgart (DE)			1147979	AWAZOM	05			
	2012 12 05	2013 03 18	2013 02 07	KRKA, tovarna zdravil, d.d., Novo mesto, Šmarješka cesta 6 SI-8501 Novo mesto (SI)					
1145996	VAMCOR	05		2012 12 12	2013 04 02	2013 02 21			
	KRKA, tovarna zdravil, d.d., Novo mesto, Šmarješka cesta 6 SI-8501 Novo mesto (SI)			1148018	CFE: 28.3.0	18			
	2012 12 03	2013 03 18	2013 02 07	RUGAO BAXIN CASING CO.,LTD., 666 Huimin Road 226500 RUGAO, JIANGSU (CN)					
1145997	ELYRNO	05		2012 12 18	2013 04 02	2013 02 21			
	KRKA, tovarna zdravil, d.d., Novo mesto, Šmarješka cesta 6 SI-8501 Novo mesto (SI)			1148019	opk	06			
	2012 12 03	2013 03 18	2013 02 07	CFE: 27.5.1					
1146176	ZADE VITAL NATURAL SUPPLEMENTS	03, 05, 29, 30, 31		Jiangde Xu, Annex 1, No. 31, Supoqiao Street, Qingyang District, Chengdu 610000 Sichuan (CN)					
	CFE: 24.17.8, 26.11.7, 27.5.10, 29.1.12			2012 12 18	2013 04 02	2013 02 21			
	HELVAÇIZADE GIDA İLAÇ KİMYA SANAYİ VE TICARET ANONİM ŞİRKETİ, 2. Organize Sanayi Bölgesi, Güzel Konak Sokak No:14 Konya (TR)			1148024	CFE: 28.5.0	29, 30, 32			
	2012 07 17	2013 03 18	2013 02 07	Joint Stock Company „Gorodeya Sugar Refinery”, ul. Zavodskaya 2, g.p. Gorodeya, Nesvizhsky rayon 222611 Minskaya oblast (BY)					
1147652	AIMO	06		2012 10 02	2013 04 02	2013 02 21			
	CFE: 27.1.1			1148082	FINENESS	24			
				CFE: 28.3.0					

Zhejiang Wanxiang Bedding Co.,Ltd, Wulian Village, Xintang Street, XiaoShan, HangZhou ZheJiang (CN) 2012 12 28 2013 04 02 2013 02 21	1148102 SPATREX TravelTrex GmbH, Bonner Straße 484-486 50968 Koeln (DE) 2012 08 22 2013 04 02 2013 02 21	39, 41, 43	1148461 DETIMEDAC medac Gesellschaft für klinische Spezialpräparate mbH, Theaterstraße 6 22880 Wedel (DE) 2012 12 21 2013 04 02 2013 02 21	05
1148149 GuanZhouJiTuan CFE: 24.15.21, 28.3.0 06 SHANDONG GUANGZHOU CO., LTD, No. 349, Zhenxing Road, Guanxian SHANDONG PROVINCE (CN) 2012 12 18 2013 04 02 2013 02 21	1148150 GuanZhouGuFen CFE: 24.15.21, 28.3.0 06 SHANDONG GUANGZHOU CO., LTD, No. 349, Zhenxing Road, Guanxian SHANDONG PROVINCE (CN) 2012 12 18 2013 04 02 2013 02 21		1148529 SLUG-OFF DE SANGOSSE, „Bonnell“ F-47480 PONT DU CASSE (FR) 2012 11 20 2013 04 02 2013 02 21	05
1148155 K Classic Boutique CFE: 25.7.25, 26.4.4, 26.4.18, 27.5.10, 29.1.13 14, 25, 26 Kaufland Warenhandel GmbH & Co. KG, Rötelsstrasse 35 74172 Neckarsulm (DE) 2012 11 06 2013 04 02 2013 02 21	1148170 CFE: 6.1.2, 26.3.23 25 XINGQUAN (FUJIAN) SHOES PLASTICS CO., LTD., Houyang Gongyequ, Yanshang, Chendai Zhen, Jinjiang FUJIAN (CN) 2012 12 24 2013 04 02 2013 02 21		1148550 PUCCINI CFE: 27.5.1 03 IOUALALEN MAHDI, 14 rue Antonin Raynaud F-92300 LEVALLOIS PERRET (FR) 2012 11 07 2013 04 02 2013 02 21	
1148196 PLENTYSEA CFE: 5.5.20, 27.5.1, 29.1.12 29 KOPUZMAR SU ÜRÜNLERI, SANAYI VE DIŞ TICARET ANONIM ŞİRKETİ, Korutürk Mah. Poyraz Sk. No:4/A BALÇOVA IZMIR (TR) 2012 11 23 2013 04 02 2013 02 21	1148207 VOLUMANIA 03 Henkel AG & Co. KGaA, Henkelstraße 67 40589 Düsseldorf (DE) 2012 12 12 2013 04 02 2013 02 21		1148574 colokit CFE: 26.13.25 16 THIEN LONG GROUP CORPORATION, Block 6-8-10-12, Road No. 3, Tan Tao Industrial Park, Tan Tao A Ward, Binh Tan District Ho Chi Minh City (VN) 2012 07 20 2013 04 02 2013 02 21	
1148220 GRANDFAR 07 Obshestvo s ogranichennoy otvetstvennostyu OOO „GREEN LEADER“, 09, Bunyodkor ave., district Chilanzar E kvartal Tashkent city 100043 (UZ) 2012 12 20 2013 04 02 2013 02 21	1148223 ALREX 05 BAUSCH & LOMB INCORPORATED, One Bausch & Lomb Place Rochester, New York 14604 (US) 2013 01 18 2013 04 02 2013 02 21		1148589 CFE: 6.1.2, 26.11.8 07, 09, 19 Shenzhen An Tuo Shan Investment Development Co., LTD, An Tuo Mountain, West of the Agriculture Technology Research Institute, South of Bei Huan Road, Futian District, Shenzhen Guangdong Province (CN) 2012 10 10 2013 04 02 2013 02 21	
1148286 IVERMIX 05, 31, 44 Tekro, spol. s r.o., Višnová 2/484 CZ-140 00 Praha 4 (CZ) 2012 07 04 2013 04 02 2013 02 21	1148306 QC QUATTROCLIMA 11 CFE: 27.5.22 ACEA group s.r.o., Lublaňská 653/51 CZ-120 00 Praha 2 (CZ) 2012 09 04 2013 04 02 2013 02 21		1148618 CFE: 28.3.0 04 HUAYING INVESTMENT CO., LTD., A605 Investment Plaza, No. 27 Jinrong Street, Xicheng District 100033 Beijing (CN) 2012 12 11 2013 04 02 2013 02 21	
1148307 QUATTROCLIMA 11 ACEA group s.r.o., Lublaňská 653/51 CZ-120 00 Praha 2 (CZ) 2012 09 04 2013 04 02 2013 02 21	1148325 THORNE BY HUNCA 03 CFE: 27.5.10, 29.1.4 HUNCA KOZMETIK SANAYI ANONIM ŞİRKETİ, Bahçeköy Hunca Cad. No: 12 Sariyer Istanbul (TR) 2012 09 21 2013 04 02 2013 02 21		1148660 INTUITIVE LINER 03 BOURJOIS, 12/14 rue Victor Noir F-92200 Neuilly-sur-Seine (FR) 2012 11 07 2013 04 02 2013 02 21	
1148326 Hamánek BABY 05, 29, 30 CFE: 1.1.25, 3.1.14, 3.1.16, 25.1.18, 26.11.8 Hamé s.r.o., Na Draháč 814 CZ-686 04 Kunovice (CZ) 2012 10 22 2013 04 02 2013 02 21	1148457 LIVEN 03, 09, 14, 18, 25 LA FLORENS srl, Via Barberinese, 207 I-50013 CAMPI BISENZIO (FI) (IT) 2012 12 04 2013 04 02 2013 02 21		1148670 TECHNOLOGIES OF FORCE 07 CFE: 26.5.18, 27.5.1 Tovarystvo z obmezhenoiu vidpovidalnistiu „Tekhnofors“, vul. Artema 4-G Donetsk 83086 (UA) 2012 08 31 2013 04 02 2013 02 21	
			1148805 CFE: 24.17.4, 26.1.6 09, 38, 42 Intellectual Property Group SA, 278, route d'Esch L-1471 Luxembourg (LU) 2012 11 07 2013 04 02 2013 02 21	
			1148814 LiQi 11 CFE: 27.5.1, 28.3.0 Cixi Liqi Electrical Appliance Co., Ltd., No. 17 Jianye Road, North Development Zone, Zhouxiang Town, Cixi Zhejiang (CN) 2012 12 20 2013 04 02 2013 02 21	
			1148821 Keep Guard 09 CFE: 1.15.9 HUARUI YANNENG TECHNOLOGY (SHENZHEN) CO., LTD., Area B, F3, Building G, Xinghui Technology Industrial Park, Huaning West Road, Dalang Subdistrict, Baoan District, Shenzhen City Guangdong Province (CN) 2012 12 21 2013 04 02 2013 02 21	
			1148831 MADE IN POTATO 16, 29, 35, 38, 41, 44 MC CAIN ALIMENTAIRE, Zone Industrielle F-62440 HARNES (FR) 2012 12 04 2013 04 02 2013 02 21	
			1148840 CFE: 26.1.16, 26.1.24 09, 11 DEXIN MING ELECTRONICS (SHENZHEN) CO.,LTD, 3/6/F Block 1, Sanwei Industrial Zone, Baoan Road, Xi Xiang, 518102 Baoan District, Shenzhen (CN) 2013 01 07 2013 04 02 2013 02 21	
			1148865 Crunch up your life! 29, 30 Lorenz Snack-World Holding GmbH, Adelheidstr. 4/5 30171 Hannover (DE) 2012 12 07 2013 04 02 2013 02 21	

1148879	B-flexy			
CFE: 5.5.20, 27.5.17			10	
Krestyanskoe (fermerskoe) khozyaystvo „Selifontovo“, ul. Lesnaya 7, d. Novoselye 223030 Minskiy r-n, Minskaya obl. (BY)				
2012 12 03		2013 04 02		2013 02 21
1148913	TAR-TAR			
CFE: 28.5.0			03, 32, 33, 43	
Société a responsabilité limitée „Firma Galereya vin“, 23, oul. Joukovskogo, Kazan RU-420012 Respoublika Tatarstan (RU)				
2012 10 08		2013 04 02		2013 02 28
1148932	KUMO			
CFE: 27.5.17			09	
ZHONGSHAN SINSEADER ELECTRONIC, CO.LTD, Floor 2-3, No.2 Fengxiang Xia Street, Tanzhou Town, Zhongshan City Guangdong (CN)				
2012 12 21		2013 04 02		2013 02 28
1148933	CFE: 26.1.16		21	
CHAOAN LANHAI PORCELAIN INDUSTRY, CO., LTD., Dalong Pu, Fenger Village, Guxiang Town, Chaoan County Guangdong Province (CN)				
2012 12 21		2013 04 02		2013 02 28
1148957	OZMO cornet			
CFE: 27.5.2, 29.1.15			30	
SOLEN CIKOLATA GIDA SANAYI VE TICARET ANONIM SIRKETI, 2.Organize Sanayi Bolgesi 83221 Nolu Cad. No:28 Sehirkamil Gaziantep (TR)				
2012 07 10		2013 04 02		2013 02 28
1148980	EIVITA AUSTRIA		29, 40	
GSHH GmbH, Burgfried 124 A-8342 Gnas (AT)				
2012 09 26		2013 04 02		2013 02 28
1148989	RE:ACTION			
CFE: 1.15.3, 25.3.1, 27.5.2, 29.1.13			08, 09, 11, 18, 20, 21, 22, 25, 28	
Sport Retail LTD, Offices of Aleman, Cordero, Galindo and Lee Trust (BVI) Limited, P.O. Box 3175, Road Town Tortola (VG)				
2012 10 09		2013 04 02		2013 02 28
1149031	CONFIGARD		05	
MERIAL, 29, avenue Tony Garnier F-69007 LYON (FR)				
2012 12 11		2013 04 02		2013 02 28
1149067	Drospifemin		05	
Mibe GmbH Arzneimittel, Münchener Straße 15 06796 Brehna (DE)				
2013 01 07		2013 04 02		2013 02 28
1149081	saku K.F. Reh binder SAKU OLLETEHAS		1820	
CFE: 27.1.12, 27.5.9			32	
Saku Olletehase AS, Tallinna mnt. 2, Saku alevik, Saku vald EE-75501 Harjumaa (EE)				
2013 01 08		2013 04 02		2013 02 28
1149181	DuoBass		09	
FOSTER ELECTRIC CO., LTD., 512 Miyazawacho, Akishima-shi Tokyo 196-8550 (JP)				
2012 10 19		2013 04 02		2013 02 28
1149225	televino		33, 35, 38	
Markus Landmann, Nunzenbergweg 23 88079 Kressbronn (DE)				
2012 11 22		2013 04 02		2013 02 28
1149231	BA U KA JI			
CFE: 27.5.17			25	
Guangzhou Shi Zengcheng Xinzhongyuan Zhiyi Chang, No.12 Danganao Foothill, Gaodi Society, Xinhe Village, Xintang Town, Zengcheng, Guangzhou City Guangdong Province (CN)				
2013 01 11		2013 04 02		2013 02 28
1149233	BPI		09	
Shenzhen Betterpower Battery Co., Ltd., 1F, Building 11, Tongfu Village Industrial Zone, Shiao, Dalang, Longhua Town, Baoan District, Shenzhen City Guangdong Province (CN)				
2013 01 11		2013 04 02		2013 02 28
1149237	CLIMOFILL			
			01, 06, 17, 20	
Schwenk Dämmtechnik GmbH & Co. KG, Isotexstrasse 1 86899 Landsberg (DE)				
2012 12 21		2013 04 02		2013 02 28
1149287	KAILAS			
CFE: 27.5.1			06, 08, 18	
GUANGZHOU NEAR MAP TRADING CO., LTD., No. 23 Store, 1st FL. No. 47, Dongguanhuang Road, Tianhe District, Guangzhou Guangdong Province (CN)				
2012 12 21		2013 04 02		2013 02 28
1149288	Tingwei			
CFE: 24.9.7, 27.5.7			11	
Ningbo Tingwei, Electric Technology Co., Ltd., Longshan Industrial Zone, Cixi City, Ningbo 315311 Zhejiang (CN)				
2012 12 21		2013 04 02		2013 02 28
1149315	okoferon		05, 10, 35, 44	
OBCHTCHESTVO S OGRANITCHENNOI OTVETSTVENNOSTYOU 000 „Innovatsionnaya firma „MARK“, oul. Ekateriny, Boudanovoi, d.5, kv.28 RU-121351 Moskva (RU)				
2012 03 13		2013 04 02		2013 02 28
1149328	OZMO hoppo			
CFE: 27.5.2, 29.1.15			30	
SOLEN CIKOLATA GIDA SANAYI VE TICARET ANONIM SIRKETI, 2.Organize Sanayi Bolgesi 83221 Nolu Cad. No:28 Sehirkamil Gaziantep (TR)				
2012 07 10		2013 04 02		2013 02 28
1149329	OZMO fun			
CFE: 27.5.2, 29.1.15			30	
SOLEN CIKOLATA GIDA SANAYI VE TICARET ANONIM SIRKETI, 2.Organize Sanayi Bolgesi 83221 Nolu Cad. No:28 Sehirkamil Gaziantep (TR)				
2012 07 10		2013 04 02		2013 02 28
1149346	Vamelan			
CFE: 28.5.0			05	
WORLD MEDICINE İLAÇLARI LIMITED SİRKETİ, Evren Mah. Camiyolu Cad. No.50 K.2, Bağcılar İstanbul (TR)				
2012 08 14		2013 04 02		2013 02 28
1149359	Delafess			
CFE: 27.5.1			25	
Obschestvo s ogranichennoi otvetstvennost'ju „20-y KORPUS“, pom. 12, korp. 1, Apraksin Dvor, ul. Sadovaya 28-30 RU-191011 St. Petersburg (RU)				
2012 09 11		2013 04 02		2013 02 28
1149385	KORES		02, 16	
KORES HOLDING ZUG AG, Baarerstrasse 112 CH-6302 Zug (CH)				
2012 11 02		2013 04 02		2013 02 28
1149430	CFE: 28.3.0		18	
Rugao Yongxing Casing Co., Ltd., 15th Brigade, Tianbao village, Taoyuan Town, Rugao Jiangsu Province (CN)				
2012 12 27		2013 04 02		2013 02 28
1149554	MERCUCIO		18	
Peter Močary, Hollého 306 SK-956 31 Krušovce (SK)				
2012 11 02		2013 04 02		2013 02 28
1149558	CHIVASSO			
CFE: 24.11.25, 25.1.10, 27.5.1			24, 27	
Chivasso BV, Edelgasstraat 101 NL-2718 TE Zoetermeer (NL)				
2012 11 14		2013 04 02		2013 02 28
1149559	CARLUCCI di chivasso			
CFE: 24.1.13, 24.11.25, 25.1.10, 27.5.10			24, 27	
Chivasso BV, Edelgasstraat 101 NL-2718 TE Zoetermeer (NL)				
2012 11 14		2013 04 02		2013 02 28
1149573	GEN diagnostica			
CFE: 1.13.15, 26.11.13, 27.5.12, 29.1.13			05, 42, 44	

Gendiagnostica Kosice s.r.o., Hranicná 2 SK-040 01 Kosice (SK)			
2013 01 18	2013 04 02	2013 02 28	
1149575	EMPET	01, 29, 31	
Emsland-Stärke GmbH, Emslandstrasse 58 49824 Emlichheim (DE)			
2012 12 18	2013 04 02	2013 02 28	
1149605	Ruilong		
CFE: 27.5.22		21	
Chaozhou Ruilong Ceramics Co., Ltd., Fengyicun Development Zone, Fengxi, Chaozhou Guangdong Province (CN)			
2012 12 27	2013 04 02	2013 02 28	
1149611	NORVEG	09, 25	
Obshchestvo s ogranichennoy otvetstvennostyu „NORVEG“, 22, bld. 3, Boytsovaya str. RU-107150 Moscow (RU)			
2012 11 29	2013 04 02	2013 02 28	
1149612	BONNMANN		
CFE: 28.5.0		25	
Sohle limited, d.2, ul. Spartakovskaya RU-420107 Kazan, Republic of Tatarstan (RU)			
2013 01 18	2013 04 02	2013 02 28	
1149613	PERFEBELLE		
CFE: 28.5.0		25, 35	
Sohle limited, d.2, ul. Spartakovskaya RU-420107 Kazan, Republic of Tatarstan (RU)			
2013 01 18	2013 04 02	2013 02 28	
1149614	PRIMOROSSO		
CFE: 28.5.0		25, 35	
Sohle limited, d.2, ul. Spartakovskaya RU-420107 Kazan, Republic of Tatarstan (RU)			
2013 01 18	2013 04 02	2013 02 28	
1149658	LIVANDO	01, 03, 04, 09, 11, 16, 20, 21, 22, 24	
GROUPE AUCHAN, 40 avenue de Flandre F-59170 CROIX (FR)			
2012 12 05	2013 04 02	2013 02 28	
1149660	FENIKEY		
CFE: 26.3.16, 26.3.24		03, 04, 37	
WENZHOU FENIKEY LEATHER FINISHING TECHNOLOGY CO., LTD., No.483 Lucheng Road, Wenzhou Zhejiang (CN)			
2012 12 28	2013 04 02	2013 02 28	
1149725	1 Rent Lounge FIRST CLASS		
CFE: 5.13.1, 27.7.17		06, 12, 18, 22, 25, 28, 37, 39, 41, 43, 44, 45	
René Gubser, Chnobelbodenstrasse 4 CH-8884 Oberterzen (CH)			
2012 12 21	2013 04 02	2013 02 28	
1149742	MUZYKER		
CFE: 26.4.9, 26.4.24, 27.3.15, 27.5.24, 29.1.15		35	
GBM Europe s.r.o., Trnavská 74/A SK-821 02 Bratislava (SK)			
2012 11 30	2013 04 02	2013 02 28	
1149811	MINAMISE	05	
EGIS GYÓGSZERGYÁR Nyilvánosan Működő Részvénytársaság, Keresztúri út 30-38 H-1106 Budapest (HU)			
2012 12 06	2013 04 15	2013 03 07	
1149818	ARinteg		
CFE: 27.5.1		09, 35, 42	
Obshchestvo s ogranichennoy otvetstvennostyu „Antivirysnye resheniya“, 9/2-4, Str. 8, ulitsa Novaya Basmannaya RU-107078 Moscow (RU)			
2012 08 10	2013 04 15	2013 03 07	
1149832	FORESTER		
CFE: 5.1.16, 26.4.3, 29.1.13		03, 04, 08, 11, 18, 20, 21, 22, 27, 34, 35, 41, 43	
OOO „RESTVEY“, 9, bld. 2, Naberezhnaya Novikova-Priboya RU-123103 Moscow (RU)			
2012 03 15	2013 04 15	2013 03 07	
1149859	ARESZÉ		
CFE: 27.5.1		09	
Dongguan Goldenfield Industrial Co., Ltd, Technology Industrial Town, Houjie Town, Dongguan City Guangdong Province (CN)			
2012 10 10	2013 04 15	2013 03 07	
1149867	BELUGA		
CFE: 3.9.1, 19.7.1, 29.1.15		33	
ROYAL-VOSTOK INVESTMENTS LIMITED, 8 Kalypsous street CY-3101 Limassol (CY)			
2012 10 17	2013 04 15	2013 03 07	
1149872	MIROPLAST		
CFE: 1.15.23, 27.3.15, 27.5.1, 29.1.12		06, 19, 37, 40	
Limited liability company „MIROPLAST“, Sobinova, 1 Dnipropetrovsk 49083 (UA)			
2012 10 24	2013 04 15	2013 03 07	
1149895	Anionte		
CFE: 27.5.1		08, 11	
ANIONTE INTERNATIONAL (ZHE JIANG) CO.,LTD, Room 601, 6/F, Jinglong Bldg, Chezhan Road, Wenzhou Zhejiang (CN)			
2012 12 27	2013 04 15	2013 03 07	
1149902	Dongcheng	08	
Gu Zhi Ping, Jiangsu Dongcheng Company, Industrial Park, Tianfen Town, Qidong City JIANGSU (CN)			
2012 12 25	2013 04 15	2013 03 07	
1149906	Hennessy MIXING DIARIES	33, 38	
Société Jas Hennessy & Co., Rue de la Richonne F-16100 Cognac (FR)			
2012 12 11	2013 04 15	2013 03 07	
1149917	PEAK PEOPLE		
CFE: 26.3.7, 27.5.8, 29.1.12		09, 35, 36, 38, 41, 42	
Peak People GmbH & Co. KG, Rotbornstr. 1c 61440 Oberursel (DE)			
2012 12 20	2013 04 15	2013 03 07	
1149933	Norafin Komanda	09	
Norafin Industries (Germany) GmbH, Gewerbegebiet Nord 3 09456 Mildenau (DE)			
2012 12 14	2013 04 15	2013 03 07	
1149964	ROPAS		
CFE: 21.3.21, 27.3.1, 27.3.15		07	
ZHEJIANG ROPAS RADIATOR CO.,LTD, Keqiao Ecological Industry Gathering Zone, Keyan Street, Shaoxing Zhejiang (CN)			
2012 12 27	2013 04 15	2013 03 07	
1149971	ledpark SAVE ENERGY. BUY GREEN.		
CFE: 1.15.15, 27.5.1		09, 11, 35	
LEDPARK SRL, Str. Socoleni nr. 17, bloc 1, MD-2020 Chişinău (MD)			
2013 01 23	2013 04 15	2013 03 07	
1149977	CHNBEHR		
CFE: 26.11.12, 27.5.1		07	
ZHEJIANG BEAR RADIATOR MANUFACTURING CO.,LTD., Room 5108, Mingzhu Road, management committee, Binhai Park, Wenzhou Economical Development Zone Zhejiang (CN)			
2012 12 27	2013 04 15	2013 03 07	
1149981	RIGHT FORTH		
CFE: 5.1.16, 26.1.4, 26.1.21		21	
GUANGDONG RIGHT FORTH ENERGY, TECHNOLOGY COMPANY LIMITED, Room 603, No. 13 Tianshan Road, Longhuqu, Shantou 515041 GUANGDONG (CN)			
2012 12 21	2013 04 15	2013 03 07	
1150064	ZEOPACK	01, 09	
Zeochem AG, Seestrasse 108 CH-8707 Uetikon am See (CH)			
2012 12 10	2013 04 15	2013 03 07	
1150104	GEDIMAT	01, 02, 03, 04, 05, 06, 07, 08, 09, 11, 13, 14, 16, 17, 18, 19, 20, 21, 22, 25, 27, 28, 31, 34, 35, 36, 37, 38, 39, 40, 41, 42, 44, 45	
GEDIMAT, G.I.E., 6-8 rue Louis Rouquier F-92300 LEVALLOIS-PERRET (FR)			
2013 01 04	2013 04 15	2013 03 07	

1150107	Gedimat MATÉRIAUX & BRICOLAGE		
CFE: 26.11.8, 27.5.10, 29.1.13		01, 02, 03, 04, 05, 06, 07, 08, 09, 11, 13, 14, 16, 17, 18, 19, 20, 21, 22, 25, 27, 28, 31, 34, 35, 36, 37, 38, 39, 40, 41, 42, 44, 45	
GEDIMAT, G.I.E., 6-8 rue Louis Rouquier F-92300			
LEVALLOIS-PERRET (FR)			
2013 01 04	2013 04 15		2013 03 07
1150112	NUSLY		30
SOREMARTEC SA, Rue Joseph Netzer 5 B-6700 Arlon (BE)			
2012 12 28	2013 04 15		2013 03 07
1150114	CARDOK		07, 37, 39
Cardok Sarl, Route de St. Cergue 13 CH-1295 Tannay (CH)			
2013 01 22	2013 04 15		2013 03 07
1150137	ORACLE		01, 05
ARYSTA LIFESCIENCE, Route d'Artix F-64150 NOGUERES (FR)			
2013 01 11	2013 04 15		2013 03 07
1150138	CFE: 7.3.2		19, 21
SAINT-GOBAIN GLASS FRANCE, „Les Miroirs“-18 avenue d'Alsace F-92400 COURBEVOIE (FR)			
2013 01 07	2013 04 15		2013 03 07
1150159	FULTANI		25
Liu Ge, No. 2036 Guoya Building, Yabao Road, Chaoyang District Beijing (CN)			
2013 02 01	2013 04 15		2013 03 07
1150168	Buddy Toys		09, 16, 28
FAST ČR, a.s., Černokostelecká 2111 CZ-110 00 Praha 10 (CZ)			
2012 10 09	2013 04 15		2013 03 07
1150189	MEAXX		05
Krka, tovarna zdravil, d.d., Novo mesto, Šmarješka cesta 6 SI-8501 Novo mesto (SI)			
2013 01 04	2013 04 15		2013 03 07
1150190	MEAXIN		05
Krka, tovarna zdravil, d.d., Novo mesto, Šmarješka cesta 6 SI-8501 Novo mesto (SI)			
2013 01 04	2013 04 15		2013 03 07
1150193	BELUGA Allure		33
CFE: 3.9.1, 19.7.1, 29.1.13			
ROYAL-VOSTOK INVESTMENTS LIMITED, 8 Kalypsous street CY-3101 Limassol (CY)			
2012 11 14	2013 04 15		2013 03 07
1150194	BELUGA TRANSATLANTIC		33
CFE: 3.9.1, 19.7.1, 29.1.13			
ROYAL-VOSTOK INVESTMENTS LIMITED, 8 Kalypsous street CY-3101 Limassol (CY)			
2012 11 14	2013 04 15		2013 03 07
1150196	ADSDS		09
BOE TECHNOLOGY GROUP CO., LTD., No. 10 Jiuxianqiao Road, Chaoyang District 100016 Beijing (CN)			
2012 12 27	2013 04 15		2013 03 07
1150209	LURASTEN		05
EGIS GYÓGYSZERGYÁR Nyilvánosan Működő Részvénytársaság, Kereszturi út 30-38 H-1106 Budapest (HU)			
2012 12 03	2013 04 15		2013 03 07
1150230	C3		09, 11, 42
CFE: 27.5.1, 27.7.1			
ChromaCon AG, Technoparkstrasse 1 CH-8005 Zürich (CH)			
2013 01 15	2013 04 15		2013 03 07
1150244	MASTERNET		17
MASTERPLAST NYRT., Árpád utca 1/A H-8143 Sárzentmihály (HU)			
2012 12 04	2013 04 15		2013 03 07
1150275	BELUGA		33
CFE: 19.7.1, 29.1.15			

ROYAL-VOSTOK INVESTMENTS LIMITED, 8 Kalypsous street CY-3101 Limassol (CY)			
2012 10 17	2013 04 15		2013 03 07
1150282	anex tour		39, 41, 43
CFE: 27.5.1, 29.1.13			
ROTA SEYAHAT ACENTALIGI VE TURIZM LIMITED ŞİRKETİ, Sogucaksu Mahallesi Susam Sokagi No:3 Aksu 007 (TR)			
2012 10 09	2013 04 15		2013 03 07
1150338	STYCAST		01, 02, 17
Henkel Corporation, One Henkel Way Rocky Hill, CT 06067 (US)			
2012 12 14	2013 04 15		2013 03 07
1150352	Komanda		09
Norafin Industries (Germany) GmbH, Gewerbegebiet Nord 3 09456 Mildenau (DE)			
2012 12 14	2013 04 15		2013 03 07
1150355	EMFEED		01, 29, 31
Emsland-Stärke GmbH, Emslandstrasse 58 49824 Emlchheim (DE)			
2012 12 18	2013 04 15		2013 03 07
1150360	GENTLEMEN ONLY GIVENCHY		03
CFE: 25.1.9, 27.5.1			
LVMH FRAGRANCE BRANDS, 77 rue Anatole France F-92300 LEVALLOIS-PERRET (FR)			
2013 01 04	2013 04 15		2013 03 07
1150390	WELL FAIR		30
Carmen Bodlée, Borkumstraße 3 13189 Berlin (DE)			
2013 01 21	2013 04 15		2013 03 07
1150412	M.T.K.		06, 11, 17, 21, 24, 37
MTK IMPORT EXPORT-Société Anonyme a directoire et conseil de surveillance, 43 rue des Investisseurs F-91560 CROSNE (FR)			
2012 12 19	2013 04 15		2013 03 07
1150414	Norafin Ecoline		09, 24, 25
Norafin Industries (Germany) GmbH, Gewerbegebiet Nord 3 09456 Mildenau (DE)			
2012 12 14	2013 04 15		2013 03 07
1150502	REVITALIZANT		01, 03
CFE: 26.3.23			
XADO-Holding Ltd., prov. 23-go Serpnia, 4 m. Kharkiv 61018 (UA)			
2012 12 24	2013 04 15		2013 03 07
1150570	You were made for this		16, 25, 45
Young Life, Legal Department, 420 N. Cascade Avenue Colorado Springs CO 80903 (US)			
2012 08 29	2013 04 15		2013 03 07
1150672	LURALEAN		05
Stragen Pharma S.A., Chemin du Pré-Fleuri 3 CH-1228 Plan-Les-Ouates (CH)			
2013 01 24	2013 04 15		2013 03 07

438

**REJESTRACJA MIĘDZYNARODOWA,
W KTÓREJ WYDANO DECYZJĘ O DEFINITYWNEJ
ODMOWIE UZNANIA OCHRONY W POLSCE**

Poniższe zestawienie zawiera kolejno: numer międzynarodowego rejestru znaków towarowych, określenie znaku towarowego przedstawionego w postaci liter bądź cyfr albo, jeżeli znak jest znakiem graficznym lub zawiera elementy graficzne, wskazanie symboli klas elementów graficznych znaku (CFE), określenie klas towarowych, nazwisko i imię bądź nazwę uprawnionego, jego miejsce zamieszkania lub siedzibę oraz kod kraju, datę rejestracji międzynarodowej lub datę późniejszego wyznaczenia, datę zamieszczenia informacji o tej rejestracji w Biuletynie Urzędu Patentowego oraz datę notyfikacji bądź datę notyfikacji późniejszego wyznaczenia.

578211	ATLANTIC		25
LEDER & SCHUH AKTIENGESELLSCHAFT, Lastenstrasse 11 A-8021 Graz (AT)			
2012 03 28	2012 08 13		2012 06 21

777931	Volt				
CFE: 24.17.5, 26.1.1, 27.5.1				32	
Klaus Dörrenhaus, Kirchweg 74a 50858 Köln (DE)					
2011 11 02		2012 04 23			2012 03 01
859895	JUS DE POMMES				
CFE: 25.1.9, 27.5.1				25	
ZELAL GIYIM SANAYI VE TICARET LIMITED ŞİRKETİ, Siracevizler Cad. Huzur Sok. No: 21 Bomonti-Şişli/İSTANBUL (TR)					
2012 03 26		2012 06 18			2012 05 03
881211	CFE: 11.1.25, 19.3.1			05	
TAVOLA S.P.A., Via Bernardino Verro, 35 I-20141 MILANO (IT)					
2012 02 15		2012 07 16			2012 05 24
1070053	BUILDING BETTER CITIES	19, 35, 37, 40, 41, 42			
LAFARGE, 61 rue des Belles Feuilles F-75116 PARIS (FR)					
2012 03 06		2012 06 18			2012 04 26
1091563	Horti-Cote Plus			01	
Mivena Holding B.V., Westeinde 56 NL-5141 AD Waalwijk (NL)					
2011 08 31		2011 12 05			2011 10 13
1091564	Horti-Cote			01	
Mivena Holding B.V., Westeinde 56 NL-5141 AD Waalwijk (NL)					
2011 08 31		2011 12 05			2011 10 13
1094066	FLAVIA			03	
MHD KIMYA SANAYI VE TICARET LIMITED ŞİRKETİ, Anadolu Mahallesi, Homurlu Sokak No:49 Mersin (TR)					
2011 08 22		2011 12 19			2011 11 03
1099335	tonga				
CFE: 27.5.17				18	
SCHLEGEL LIEBERT ARLETTE, 16 rue Beautreillis F-75004 PARIS (FR)					
2011 09 27		2012 01 30			2011 12 15
1099866	LOVE			03	
Boguslavskaya Karina Irekovna, kv.51, d.17,1 Smolenskiy per., RU-121099 Moscow (RU)					
2011 08 30		2012 02 13			2011 12 22
1102068	CFE: 27.7.17, 28.5.0			07, 35	
APT INTERNATIONAL Ko, LIMITED, Rm 804, Sino Center, 582-592 Natan rd, Kin Hong Kong (CN)					
2011 11 17		2012 02 27			2012 01 05
1102075	DuVe				
CFE: 3.1.4, 3.1.21, 26.11.21, 27.5.10, 29.1.13				25, 35	
TOVARYSTVO Z OBMEZHENOIU VIDPOVIDALNISTIU „DIUNA- VESTA“, vul. Bohdana Khmelnytskoho, bud. 67, m. Chervonograd Lvivska obl. 80100 (UA)					
2011 10 24		2012 02 27			2012 01 05
1104491	MIRAGE			30	
AKTSIONERNO DRUGESTVO „PRESTIJ-96“, 98, oulitsa „Nikola Gabrovski“ BG-5000 Veliko Tarnovo (BG)					
2011 11 25		2012 03 26			2012 02 02
1105613	CHALLENGE				32, 33
Obshchestvo s ogranichennoi otvetstvennostyu „Aleksandrovy pogreba“, 25, 79A, Altufyevskoye shosse RU-127410 Moscou (RU)					
2011 12 13		2012 04 10			2012 02 16
1105705	Kaplast				20
KAPLAST d.d., Kupljensko 75 b HR-47220 Vojnić (HR)					
2011 10 10		2012 04 10			2012 02 16
1112133	GREEN PHARMACY			03, 05	
Liability Limited Company „Elfa laboratory“, vul. Simi Sosninykh, 9 m. Kyiv 03148 (UA)					
2012 01 30		2012 06 04			2012 04 19
1112134	Baby Born			03, 05	
Liability Limited Company „Elfa laboratory“, vul. Simi Sosninykh, 9 m. Kyiv 03148 (UA)					
2012 01 30		2012 06 04			2012 04 19
1113186	PURE NATURE				
CFE: 26.4.18, 26.4.24, 27.5.24				25	
SUN TEKSTİL SANAYI VE TICARET ANONİM ŞİRKETİ, Yedi Eylül Mahallesi, Celal Umur Caddesi No:6/A Torbalı-İZMİR (TR)					
2011 11 29		2012 06 18			2012 05 03
1114992	MAXFINE iris FMG				
CFE: 27.5.10, 27.5.11, 29.1.12				19	
GRANITIFIANDRE S.P.A., Via Radici Nord, 112 CASTELLARANO (Reggio Emilia) (IT)					
2012 03 09		2012 07 16			2012 05 24
1116257	DSN				
CFE: 27.5.1				18, 25, 35	
DESAN DERİ ÇANTA SANAYI VE TICARET LIMITED ŞİRKETİ, Fatih Caddesi, Ceviz Sokak No: 20, Keresteciler Sitesi, Merter TR-34126 Göngören-Istanbul (TR)					
2012 01 18		2012 07 30			2012 06 07
1117304	CHILLER				33
Global Wine House OÜ, Turbasambla 14 EE-10915 Tallinn (EE)					
2012 05 02		2012 08 13			2012 06 21
1117520	BLESS			24, 25	
HEN FENG, s.r.o., Cedrova 1042/A2 CZ-252 42 Jesenice (CZ)					
2011 10 24		2012 08 13			2012 06 21
1120089	ROYAL BLANCO				
CFE: 26.4.18, 26.11.8, 27.5.10, 27.5.11, 29.1.13				31	
DILBAZ İHRACAT İTHALAT VE PAZARLAMA GIDA TARIM ÜRÜNLERİ İNŞAAT TAŞIMACILIK TICARET SANAYİ LIMITED ŞİRKETİ, Yeni Toptancı, Hal Kompleksi No:556-557 ANTALYA (TR)					
2012 03 26		2012 09 10			2012 07 19
1120090	D DILBAZ OSCAR BLANCO				
CFE: 1.3.1, 26.1.13, 26.11.13, 27.5.10, 27.5.17, 29.1.14				31	
DILBAZ İHRACAT İTHALAT VE PAZARLAMA GIDA TARIM ÜRÜNLERİ İNŞAAT TAŞIMACILIK TICARET SANAYİ LIMITED ŞİRKETİ, Yeni Toptancı, Hal Kompleksi No:556-557 ANTALYA (TR)					
2012 03 26		2012 09 10			2012 07 19

G. SPROSTOWANIA OPISÓW PATENTOWYCH I OPISÓW OCHRONNYCH

439

Poniższe zestawienie zawiera kolejno: kod rodzaju patentu lub prawa ochronnego, numer patentu lub prawa ochronnego oraz przyczynę i treść sprostowania.

OPISY PATENTOWE

(B1) 210131 Postanowiono opis patentowy ponownie wydrukować ze względu na stwierdzone błędy drukarskie

(B1) 211761 Postanowiono opis patentowy ponownie wydrukować ze względu na stwierdzone błędy drukarskie

(B1) 212681 Postanowiono opis patentowy ponownie wydrukować ze względu na stwierdzone błędy drukarskie

(B1) 213556 Postanowiono opis patentowy ponownie wydrukować ze względu na stwierdzone błędy drukarskie

(B1) 213615 Postanowiono opis patentowy ponownie wydrukować ze względu na stwierdzone błędy drukarskie

(B1) 213644 Postanowiono opis patentowy ponownie wydrukować ze względu na stwierdzone błędy drukarskie

(B1) 213669 Postanowiono opis patentowy ponownie wydrukować ze względu na stwierdzone błędy drukarskie

(B1) 213742 Postanowiono opis patentowy ponownie wydrukować ze względu na stwierdzone błędy drukarskie

(B1) 213788 Postanowiono opis patentowy ponownie wydrukować ze względu na stwierdzone błędy drukarskie

(B1) 214238 Postanowiono opis patentowy ponownie wydrukować ze względu na stwierdzone błędy drukarskie

(B1) 214243 Postanowiono opis patentowy ponownie wydrukować ze względu na stwierdzone błędy drukarskie

(B1) 214276 Postanowiono opis patentowy ponownie wydrukować ze względu na stwierdzone błędy drukarskie

(B1) 214446 Postanowiono sprostować błędy drukarskie w treści opisu str. 4 wiersz 15 od góry z „walce mimośrodkowe 1” na „walce mimośrodkowe 7”.

(B1) 214721 Postanowiono sprostować błędy drukarskie w treści opisu str. 5 wiersz 8 od góry z „pompę 21” na „pompę 27”.

(B1) 214756 Postanowiono opis patentowy ponownie wydrukować ze względu na stwierdzone błędy drukarskie

(B1) 214790 Postanowiono opis patentowy ponownie wydrukować ze względu na stwierdzone błędy drukarskie

(B1) 214848 Postanowiono opis patentowy ponownie wydrukować ze względu na stwierdzone błędy drukarskie

(T3) 1564330 Postanowiono tłumaczenie opisu patentowego ponownie opublikować ze względu na błędy stwierdzone przez EPO (publikacja EP1564330 B9)

(T3) 1786785 Postanowiono tłumaczenie opisu patentowego ponownie opublikować ze względu na błędy stwierdzone przez EPO (publikacja EP1786785 B9)

(T3) 2176430 Postanowiono tłumaczenie opisu patentowego ponownie opublikować ze względu na błędy stwierdzone przez EPO (publikacja EP2176430 B9)

(T3) 2274478 Postanowiono tłumaczenie opisu patentowego ponownie opublikować ze względu na błędy stwierdzone przez EPO (publikacja EP2274478 B9)

H. OGŁOSZENIA

440

OŚWIADCZENIA O GOTOWOŚCI UDZIELENIA LICENCJI (LICENCJA OTWARTA)

Patenty, prawa ochronne

Poniższe zestawienia zawierają kolejno: kod rodzaju patentu (prawa ochronnego), numer patentu (prawa ochronnego), datę zgłoszenia, numer i rok wydania Wiadomości Urzędu Patentowego, w którym ogłoszono o udzieleniu patentu (prawa ochronnego), wysokość opłaty licencyjnej (jeśli uprawniony ją podał) i datę złożenia oświadczenia oraz tytuł wynalazku (wzoru użytkowego) oraz nazwisko i imię (nazwę) uprawnionego z adresem.

PATENTY

(B1) 215427	2012 06 04	12/2013	(-) 2013 07 16
Sposób wytwarzania 4-metoksydihydrochalkonu UNIwersytet Przyrodniczy we Wrocławiu ul. Norwida 25 50-375 Wrocław			

(B1) 215428	2012 06 04	12/2013	(-) 2013 07 16
Sposób wytwarzania 4-metoksydihydrochalkonu UNIwersytet Przyrodniczy we Wrocławiu ul. Norwida 25 50-375 Wrocław			

(B1) 215429	2012 06 04	12/2013	(-) 2013 07 16
Sposób wytwarzania dihydrochalkonu			

UNIwersytet Przyrodniczy we Wrocławiu

ul. Norwida 25
50-375 Wrocław

(B1) 215430 2012 06 04 12/2013 (-) 2013 07 16

Sposób wytwarzania 2'-hydroksydihydrochalkonu
UNIwersytet Przyrodniczy we Wrocławiu

ul. Norwida 25
50-375 Wrocław

(B1) 215431 2011 04 21 12/2013 (-) 2013 04 22

Regeneracja zużytych katalizatorów pallad - węgiel aktywny
POLITECHNIKA ŚWIĘTOKRZYSKA

Al. 1000 Lecia PP 7
25-314 Kielce

(B1) 215432 2010 08 19 12/2013 (-) 2013 04 25

Nowe propioniany 2-(4,4-dimetylocykloheks-2-en-1-yl)etylu
i sposób ich otrzymywania

UNIwersytet Przyrodniczy we Wrocławiu

ul. Norwida 25
50-375 Wrocław

(B1) 215453 2010 06 30 12/2013 (-) 013 06 20

Urządzenie i sposób do zwiększania wydajności dolnego źródła
pompy ciepła

UNIwersytet Przyrodniczy we Wrocławiu

ul. Norwida 25
50-375 Wrocław

(B1) 215571 2007 12 21 12/2013 (-) 2013 04 12

Sposób wytwarzania półprzewodnikowej warstwy tlenku cynku
INSTYTUT TECHNOLOGII ELEKTRONOWEJ

Al. Lotników 32/46
02-668 Warszawa;

PRAWA OCHRONNE

(Y1) 66921 2007 08 01 12/2013 (-) 2013 05 21

Próbka do pomiaru adhezji cienkich powłok z dowolnego materia-
łu, naniesionych na metaliczne podłożo

UNIwersytet Śląski w Katowicach

ul. Bankowa 12
40-007 Katowice

441

**OGŁOSZENIA W SPRAWIE WPŁYNIĘCIA WNIOSKU
O UDZIELENIE DODATKOWEGO
PRAWA OCHRONNEGO DLA PRODUKTÓW
LECZNICZYCH I PRODUKTÓW OCHRONY ROŚLIN**

*Poniższe zestawienie zawiera kolejno: kod rodzaju patentu, nu-
mer patentu podstawowego i tytuł wynalazku, numer i datę złożenia
wniosku, nazwisko i imię lub nazwę i adres uprawnionego, numer
i datę pierwszego zezwolenia na wprowadzenie produktu na rynek,
numer i datę pierwszego zezwolenia w Unii Europejskiej na wpro-
wadzenie produktu na rynek oraz oznaczenie produktu opisanego
w tym zezwoleniu.*

(T3) 2086535

Antagoniści receptora angiotensyny II do leczenia chorób
ogólnoustrojowych u kotów

0251/2086535 2013 10 18

Boehringer Ingelheim Vetmedica GmbH, INGELHEIM AM
RHEIN, Niemcy

EU/2/12/146/001 2013 02 13 SEMINTRA -

- TELMISARTAN

442

**SPROSTOWANIA OGŁOSZEŃ OPUBLIKOWANYCH
W WIADOMOŚCIACH URZĘDU PATENTOWEGO**

*Poniższe zestawienie zawiera kolejno: numer, którego sprostowa-
nie dotyczy oraz treść sprostowania.*

PATENTY

213739 w WUP nr 04/2013 na stronie 848 w łamie lewym, wiersz 20
od góry, jest:

(30) 19863700.7 1998 08 13 DE

powinno być:

(30) 19836700.7 1998 08 13 DE

**REJESTRACJA MIĘDZYNARODOWA
ZNAKÓW TOWAROWYCH**

986148 W WUP 12/2012 została błędnie opublikowana informacja
o rejestracji międzynarodowej uznanej w Polsce
jest:

986148 VAMED VITALITY WORLD 35 39 41 42 43 44

VAMED Standortenwicklung und Engineering GmbH & Co KG,
Sterngasse 5 A-1230 Wien, AT

2011 09 29 2009 02 02 2008 12 18

powinno być:

986148 VAMED VITALITY WORLD 35 41 42

VAMED Standortenwicklung und Engineering GmbH & Co KG,
Sterngasse 5 A-1230 Wien, AT

2011 09 29 2009 02 02 2008 12 08

1 129 048 W WUP 06/2013 została błędnie opublikowana informa-
cja o rejestracji międzynarodowej uznanej w Polsce

jest:

1 129 048 UTEPO 09

Shenzhen UTEPO Technology, 5F, Western Block M-8 Bu-
ilding, Mid-section of Hi-tench Industrial Park, Nanshan

District, Shenzhen Guangdong (CN)

powinno być:

1 129 048 UTEPO 09

Shenzhen UTEPO Technology Co., Ltd, 5F, Western Block
M-8 Building, Mid-section of Hi-tench Industrial Park,

Nanshan District, Shenzhen Guangdong (CN)

1 144 613 W WUP 10/2013 została błędnie opublikowana informa-
cja o rejestracji międzynarodowej uznanej w Polsce

jest:

1 144 613 Eqona 09

GUNSAN ELEKTRIK MALZEMELERI SANAYI VE TICARET
LIMITED SIRKETI, Osmangazi Mahallesi, Yildirim Beyazit

Caddesi No 29, Sancaktepe Istanbul (TR)

powinno być:

1 144 613 Eqona 09

GUNSAN ELEKTRIK MALZEMELERI SANAYI VE TICARET
ANONIM SIRKETI, Osmangazi Mahallesi, Yildirim Beyazit

Caddesi No 29, SANCAKTEPE ISTANBUL (TR)

KOMUNIKAT

Urząd Patentowy Rzeczypospolitej Polskiej poszukuje kandydatów na stanowiska aplikantów eksperckich w Departamencie Badań Patentowych

Liczba lub wymiar etatu: 1

Główne obowiązki:

- klasyfikacja wstępna zgłoszeń wynalazków i wzorów użytkowych,
- badanie ustawowych warunków ochrony prawnej wynalazków i wzorów użytkowych na podstawie dokumentacji patentowej i literatury fachowej polskiej oraz zagranicznej, w tym sporządzanie sprawozdań ze stanu techniki,
- prowadzenie korespondencji ze zgłaszającymi w ramach czynności związanych z przygotowaniem decyzji w sprawie.

Kandydat powinien posiadać kwalifikacje:

- wykształcenie wyższe techniczne w dziedzinie:
 - elektroniki – 1 etat,
- znajomość języka angielskiego, niemieckiego lub francuskiego w mowie i piśmie, w tym co najmniej jednego na poziomie dobrym.

Wymagania pożądane:

- znajomość zagadnień dotyczących problematyki ochrony własności przemysłowej,
- znajomość kodeksu postępowania administracyjnego,
- umiejętność posługiwania się komputerem (Windows, Word),
- umiejętność dokonywania analizy porównawczej tekstów i jasnego formułowania wniosków,
- łatwość podejmowania decyzji,
- umiejętność pracy w zespole, komunikatywność i kreatywność.

Wymagane dokumenty i oświadczenia:

- kopia dowodu osobistego,
- kopia dyplomu ukończenia studiów,
- oświadczenie kandydata o korzystaniu w pełni z praw publicznych i o niekaralności za przestępstwo popełnione umyślnie,
- oświadczenie kandydata o wyrażeniu zgody na przetwarzanie danych osobowych do celów rekrutacji,
- życiorys,
- list motywacyjny.

Kopie innych dokumentów i oświadczeń:

- oświadczenie kandydata o wyrażeniu zgody na przeprowadzenie postępowania sprawdzającego, umożliwiającego dostęp do informacji niejawnych, zgodnie z przepisami ustawy z dnia 22 stycznia 1999 r. o ochronie informacji niejawnych (Dz.U. Nr 11, poz. 95),
- kopie świadectw pracy.

Oferty pracy należy przesłać do dnia 31 stycznia 2014 roku pod adresem:

**Urząd Patentowy RP
Wydział Kadr i Szkolenia
Al. Niepodległości 188/192
00-950 Warszawa**

Inne informacje:

Oferty odrzucone zostaną komisyjnie zniszczone.

Szczegółowe informacje można uzyskać pod tel. (0-22) 579-00-67

TABLE OF CONTENTS

PART I

OFFICIAL COMMUNICATIONS

406.	Register of Patent Attorneys (entries and changes)	3003
------	--	------

PART II

NOTICES OF RIGHTS GRANTED

A. Inventions		
407.	Granted patents (from N° 215 385 to N° 215 610)	3005
408.	Translations of European Patents	3027
409.	Decisions on refusal to grant patents (taken after the publication of the particulars of the applications)	3032
410.	Decisions on discontinuance of the proceedings (taken after the publication of the particulars of the applications)	3032
411.	Decisions declaring the decisions on the grant of the patents lapsed	3032
412.	Entries and changes in the Patent Register (not published in other separate publications)	3033
413.	Entries and changes in a separate part of the patent register (not published in other separate publications)	3034
414.	Decisions on invalidation of patents	3036
415.	Decisions on the lapse of the supplementary of the protection rights	3037
416.	Decisions on the lapse of the European patent in the territory of the Republic of Poland	3037
B. Utility models		
417.	Granted rights of protection (from N° 66 855 to N° 66 922)	3039
418.	Decisions on refusal to grant rights of protection (take after the publication of the particulars of the application)	3045
419.	Decisions on discontinuance of the proceedings (taken after the publication of the particulars of the applications)	3045
420.	Decisions declaring the decisions on the grant of the rights of protection lapsed	3045
421.	Entries and changes in the Utility Model Register (not inserted in other separate publications)	3045
422.	Decisions on the lapse of rights of protection	3046
423.	Decisions on the change or reversal of the decisions (published in Wiadomości Urzędu Patentowego)	3046
C. Industrial designs		
424.	Registration (from N° 20 101 to N° 20 200)	3047
425.	Entries and changes in the Industrial Designs Register (not published in other separate publications)	3062
426.	Decisions declaring the decisions on the grant of rights in registration lapsed	3062
427.	Decisions on the invalidation of rights in registration	3062
428.	Decisions on the lapse of rights in registration	3062
D. Trademarks		
429.	Granted rights of protection for trademarks (from N° 257 801 to N° 250 800)	3064
430.	Decisions on refusal to grant rights of protection (take after publication of the particulars of the application)	3251
431.	Decisions on discontinuance of the proceedings (taken after publication of the particulars of the application)	3252
432.	Decisions declaring the decisions on the grant of the rights of protection lapsed	3252
433.	Entries and changes in the Trademark Register (not published in other separate publications)	3253
434.	Decisions on invalidation of rights of protection	3280
435.	Decisions on the lapse of rights protection	3281
436.	Decisions on the change or reversal of the decisions (published in Wiadomości Urzędu Patentowego)	3283
437.	International registrations recognised in Poland	3285
438.	International registration in which a decision was taken on a definite refusal to recognise the protection in Poland	3291
G. Rectifications of patent specifications and other specifications		
439.	Patent specifications	3293
H. Announcements		
440.	Declarations of willingness to grant licences (open licences) - patents (including European patents), rights of protection	3293
441.	Announcements on receipt of an application for grant of a supplementary protection certificate for medicinal and plant protection products	3294
442.	Corrections of announcements published in the Wiadomości Urzędu Patentowego - patents, international registration of Trademarks	3294

PART III

INFORMATION

Jurisdiction and explanations

Foreign regulations. Statistics. Miscellaneous

Corrections

(of announcements published in the Wiadomości Urzędu Patentowego)
