



URZĄD PATENTOWY RZECZYPOSPOLITEJ POLSKIEJ

# WIADOMOŚCI

Urzędu  
Patentowego

1

ISSN - 1689 - 0132 • Cena 21 zł (w tym 5% VAT) • Warszawa

Styczeń 2014

**SPIS TREŚCI**  
**CZĘŚĆ I**  
**KOMUNIKATY URZĘDOWE**

1.	Lista rzeczników patentowych (wpisy i zmiany) .....	1
----	---	---

**CZĘŚĆ II**

**OGŁOSZENIA O UDZIELONYCH PRAWACH**

**A. WYNAŁAZKI**

2.	Udzielone patenty (od nr 215 611 do nr 215 830) .....	3
3.	Udzielone dodatkowe prawa ochronne .....	24
4.	Tłumaczenia patentów europejskich .....	25
5.	Decyzje o odmowie udzielenia patentu (wydane po ogłoszeniu o zgłoszeniu) .....	30
6.	Decyzje o umorzeniu postępowania (wydane po ogłoszeniu o zgłoszeniu) .....	31
7.	Decyzje stwierdzające wygaśnięcie decyzji o udzieleniu patentu .....	31
8.	Wpisy i zmiany w rejestrze patentowym (nieuwzględnione w innych samodzielnych ogłoszeniach) .....	31
9.	Wpisy i zmiany w wyodrębnionej części rejestru patentowego (nieuwzględnione w innych samodzielnych ogłoszeniach) .....	33
10.	Decyzje o unieważnieniu patentu .....	34
11.	Decyzje o wygaśnięciu patentu .....	34
12.	Decyzje o wygaśnięciu na terytorium Rzeczypospolitej Polskiej patentu europejskiego .....	35
13.	Decyzje o zmianie lub uchyleniu decyzji (opublikowanych w Wiadomościach Urzędu Patentowego) .....	35

**B. WZORY UŻYTKOWE**

14.	Udzielone prawa ochronne (od nr 66 923 do nr 66 988) .....	36
15.	Decyzje o odmowie udzielenia prawa ochronnego (wydane po ogłoszeniu o zgłoszeniu) .....	41
16.	Decyzje o umorzeniu postępowania (wydane po ogłoszeniu o zgłoszeniu) .....	42
17.	Decyzje stwierdzające wygaśnięcie decyzji o udzieleniu prawa ochronnego .....	42
18.	Wpisy i zmiany w rejestrze praw ochronnych (nieuwzględnione w innych samodzielnych ogłoszeniach) .....	42
19.	Decyzje o unieważnieniu prawa ochronnego .....	43
20.	Decyzje o wygaśnięciu prawa ochronnego .....	43

**C. WZORY PRZEMYSŁOWE**

21.	Rejestracja (od nr 20 201 do nr 20 300) .....	44
22.	Wpisy i zmiany w rejestrze wzorów przemysłowych (nieuwzględnione w innych samodzielnych ogłoszeniach) .....	59
23.	Decyzje stwierdzające wygaśnięcie decyzji o udzieleniu prawa z rejestracji .....	60
24.	Decyzje o unieważnieniu prawa z rejestracji .....	60
25.	Decyzje o wygaśnięciu prawa z rejestracji .....	60
26.	Decyzje o zmianie lub uchyleniu decyzji (opublikowanych w Wiadomościach Urzędu Patentowego) .....	61
27.	Rejestracja międzynarodowa uznana w Polsce .....	61

**D. ZNAKI TOWAROWE**

28.	Udzielone prawa ochronne na znaki towarowe (od nr 258 801 do nr 259 500) .....	62
29.	Decyzje o odmowie udzielenia prawa ochronnego (wydane po ogłoszeniu o zgłoszeniu) .....	184
30.	Decyzje o umorzeniu postępowania (wydane po ogłoszeniu o zgłoszeniu) .....	184
31.	Decyzje stwierdzające wygaśnięcie decyzji o udzieleniu prawa ochronnego .....	185
32.	Wpisy i zmiany w rejestrze znaków towarowych (nieuwzględnione w innych samodzielnych ogłoszeniach) .....	186
33.	Decyzje o unieważnieniu prawa ochronnego .....	221
34.	Decyzje o wygaśnięciu prawa ochronnego .....	221
35.	Decyzje o zmianie lub uchyleniu decyzji (opublikowanych w Wiadomościach Urzędu Patentowego) .....	224
36.	Rejestracja międzynarodowa uznana w Polsce .....	224
37.	Rejestracja międzynarodowa, w której wydano decyzję o definitywnej odmowie uznania ochrony w Polsce .....	231

**G. SPROSTOWANIA OPISÓW PATENTOWYCH I OPISÓW OCHRONNYCH**

38.	Opisy patentowe, opisy ochronne wzorów użytkowych .....	233
-----	---	-----

**H. OGŁOSZENIA**

39.	Ogłoszenia o zdjęciu klauzul tajności patentów na wynalazki i praw ochronnych na wzory użytkowe .....	234
40.	Oświadczenia o gotowości udzielenia licencji (licencja otwarta) - patenty .....	234
41.	Ogłoszenia w sprawie wypełnienia wniosku o udzielenie dodatkowego prawa ochronnego dla produktów leczniczych i produktów ochrony roślin .....	236
42.	Sprostowania ogłoszeń opublikowanych w Wiadomościach Urzędu Patentowego - patenty, znaki towarowe .....	236

**Część III**

**INFORMACJE**

**Orzecznictwo i wyjaśnienia**

**Ustawodawstwo zagraniczne. Statystyka. Informacje**

**Korekta**

**(ogłoszeń zamieszczonych w Wiadomościach Urzędu Patentowego)**

Urząd Patentowy podaje do wiadomości nr konta w NBP  
Urząd Patentowy RP – NBP O/O w Warszawie konto: 93 1010 1010 0025 8322 3100 0000

Zainteresowanych prenumeratą lub zakupem egzemplarzy bieżących oraz z lat ubiegłych prosimy o składanie zamówień: faksem pod numerem (22) 579-04-55 lub via e-mail: wydawnictwa@uprp.pl lub w siedzibie Urzędu Patentowego RP, 00-950 Warszawa, Al. Niepodległości 188/192 w pok. 22 w godz. 8-16 Informacji dotyczących wydawnictw udzielamy pod numerem telefonu (22) 579-01-07, (22) 579-01-13, (22) 579-02-24.



# WIADOMOŚCI URZĘDU PATENTOWEGO RP

Warszawa, 2014 01 31

Nr 1

Poz. 1 – 42

## CZĘŚĆ I

### KOMUNIKATY URZĘDOWE

1

#### **LISTA RZECZNIKÓW PATENTOWYCH (wpisy i zmiany)**

*Decyzją Prezesa Urzędu Patentowego Rzeczypospolitej Polskiej z dnia 18 października 2013 r., wydaną na podstawie art. 25 ust. 1 w zw. z art. 24 ust. 2 pkt 1 ustawy z dnia 11 kwietnia 2001 r. o rzecznikach patentowych (Dz. U. z 2011 r. Nr 155, poz. 925), skreślono z listy rzeczników patentowych w poz. nr:*

1321      Łapiński Kazimierz      Giżycko

*Decyzją Prezesa Urzędu Patentowego Rzeczypospolitej Polskiej z dnia 31 października 2013 r., wydaną na podstawie art. 25 ust. 1 w zw. z art. 18 ust. 4 i art. 19 ust. 1 ustawy z dnia 11 kwietnia 2001 r. o rzecznikach patentowych (Dz. U. z 2011 r. Nr 155, poz. 925) wpisano na listę rzeczników patentowych pod nr:*

3394      Trzebiatowski Marcin Remigiusz      Lublin

*Decyzją Prezesa Urzędu Patentowego Rzeczypospolitej Polskiej z dnia 6 listopada 2013 r., wydaną na podstawie art. 25 ust. 1 w zw. z art. 18 ust. 4 i art. 19 ust. 1 ustawy z dnia 11 kwietnia 2001 r. o rzecznikach patentowych (Dz. U. z 2011 r. Nr 155, poz. 925) wpisano na listę rzeczników patentowych pod nr:*

3395      Magoński Maciej Zbigniew      Kraków

## C Z Ę Ś Ć II

## OGŁOSZENIA O UDZIELONYCH PRAWACH

*Cyfrowe kody identyfikujące (według normy WIPO ST. 9), które poprzedzają informacje o udzielonych patentach oraz prawach ochronnych oznaczają:*

- (11) – numer patentu lub prawa ochronnego
- (21) – numer zgłoszenia wynalazku lub wzoru użytkowego
- (22) – data zgłoszenia wynalazku lub wzoru użytkowego
- (23) – data pierwszeństwa z wystawienia wynalazku lub wzoru użytkowego na wystawie i nazwa wystawy
- (30) – dane dotyczące pierwszeństwa konwencyjnego (numer zgłoszenia priorytetowego, data wniesienia zgłoszenia priorytetowego, kod kraju)
- (41) – data ogłoszenia o zgłoszeniu wynalazku lub wzoru użytkowego
- (51) – symbol Międzynarodowej Klasyfikacji Patentowej
- (54) – tytuł wynalazku lub wzoru użytkowego
- (61) – numer patentu głównego
- (62) – numer zgłoszenia macierzystego (pod którym dane zgłoszenie było ogłoszone)
- (68) – numer patentu podstawowego dla dodatkowego prawa ochronnego
- (72) – nazwisko i imię twórcy wynalazku lub wzoru użytkowego
- (73) – nazwisko i imię lub nazwa uprawnionego z patentu lub prawa ochronnego oraz miejsce zamieszkania lub siedziba i w nawiasie kod kraju
- (76) – nazwisko i imię twórcy i jednocześnie uprawnionego z patentu lub prawa ochronnego oraz miejsce zamieszkania lub siedziba i w nawiasie kod kraju
- (86) – data i numer zgłoszenia międzynarodowego
- (87) – data i numer publikacji zgłoszenia międzynarodowego
- (93) – numer i data pierwszego zezwolenia na wprowadzenie na rynek produktu objętego dodatkowym prawem ochronnym oraz wskazanie organu, który zezwolenie wydał
- (94) – data, od której powstaje i czas trwania dodatkowego prawa ochronnego
- (95) – oznaczenie produktu opisanego w zezwoleniu na wprowadzenie na rynek produktu objętego dodatkowym prawem ochronnym
- (97) – data i numer publikacji patentu europejskiego

*Przed cyfrowym kodem identyfikującym (11) lub przed numerem patentu lub prawa ochronnego umieszczone są literowo-cyfrowe kody identyfikujące (kod rodzaju dokumentu), zgodnie z przyjętymi symbolami (wg normy WIPO ST. 16):*

- Patent – (B1)
- Patent dodatkowy do patentu – (B3)
- Prawo ochronne – (Y1)
- Tłumaczenie na język polski patentu europejskiego – (T3)
- Poprawione tłumaczenie patentu europejskiego – (T4)
- Zmienione po sprzeciwie tłumaczenie patentu europejskiego – (T5)
- Tłumaczenie patentu europejskiego ograniczonego przez uprawnionego zgodnie z art. 105a Konwencji o patencie europejskim – (T6)

**A. WYNAŁAZKI**

2

**UDZIELONE PATENTY**

(od nr 215 611 do nr 215 830)

- B1 (11) **215714** (41) 2012 08 13  
 (51) **A01C 7/00** (2006.01)  
**A01C 5/00** (2006.01)  
 (21) 393884 (22) 2011 02 08  
 (72) WILCZEWSKI EDWARD, Bydgoszcz (PL); HARASIMOWICZ-HERMANN GRAŻYNA, Bydgoszcz (PL)  
 (73) UNIWERSYTET TECHNOLOGICZNO-PRZYRODNICZY IM. JANA I JĘDRZEJA ŚNIADECKICH, Bydgoszcz (PL)  
 (54) Bruzdowy sposób siewu rzepaku ozimego
- 
- B1 (11) **215725** (41) 2012 09 10  
 (51) **A01C 23/00** (2006.01)  
**A01C 15/00** (2006.01)  
**A01C 17/00** (2006.01)  
 (21) 394160 (22) 2011 03 09  
 (72) ŁUCZAK STANISŁAW, Bartochów (PL)  
 (73) ŁUCZAK STANISŁAW, Bartochów (PL)  
 (54) Dozownik nawozu
- 
- B1 (11) **215726** (41) 2012 09 24  
 (51) **A01F 12/42** (2006.01)  
**B07B 13/00** (2006.01)  
 (21) 394162 (22) 2011 03 10  
 (72) JADWISIEŃCZAK KRZYSZTOF, Olsztyn (PL); KONOPKA STANISŁAW, Olsztyn (PL); CHOSZCZ DARIUSZ, Olsztyn (PL)  
 (73) UNIWERSYTET WARMIŃSKO-MAZURSKI W OLSZTYNIE, Olsztyn (PL)  
 (54) Separator do czyszczenia i sortowania mieszanin nasiennych
- 
- B1 (11) **215680** (41) 2011 10 24  
 (51) **A01J 25/15** (2006.01)  
 (21) 391010 (22) 2010 04 19  
 (72) KISIEL KRZYSZTOF, Olsztyn (PL); KNAUT JANUSZ, Olsztyn (PL); STEPNOWSKI PIOTR, Olsztyn (PL); HOŁDYŃSKI MICHAŁ, Gronity (PL)  
 (73) TEWES-BIS SPÓŁKA Z OGRANICZONĄ ODPOWIEDZIALNOŚCIĄ, Barczewo (PL)  
 (54) Urządzenie do odwadniania i prasowania produktu o strukturze niejednorodnej, zwłaszcza ziarnistej
- 
- B1 (11) **215816** (41) 2011 09 12  
 (51) **A01K 51/00** (2006.01)  
 (21) 390595 (22) 2010 03 03  
 (72) MICHORCZYK DANIEL, Dobra (PL)  
 (73) MICHORCZYK DANIEL, Dobra (PL)  
 (54) Skrobak do ramek pszczelich i beleczek międzyramkowych i sposób oczyszczania ramek pszczelich i beleczek międzyramkowych
- 
- B1 (11) **215695** (41) 2012 05 21  
 (51) **A01N 25/10** (2006.01)  
**A01N 25/22** (2006.01)  
 (21) 392947 (22) 2010 11 15  
 (72) POLACZEK JERZY, Bibice (PL); POLACZEK JOLANTA, Bibice (PL); MALEWSKA ELŻBIETA, Jasło (PL)
- 
- (73) POLITECHNIKA KRAKOWSKA IM. TADEUSZA KOŚCIUSZKI, Kraków (PL)  
 (54) Sposób otrzymywania preparatu do przedłużania czasu sedimentacji w agrochemicznych cieczach opryskowych
- 
- B1 (11) **215736** (41) 2011 02 14  
 (51) **A21D 8/02** (2006.01)  
**A21D 2/08** (2006.01)  
 (21) 388689 (22) 2009 07 31  
 (72) STESKAL RYSZARD, Nowy Targ (PL)  
 (73) PIEKARNIO-CUKIERNIA-DELIKATESY RYSZARD STESKAL SPÓŁKA JAWNA, Jabłonna (PL)  
 (54) Sposób przemysłowego wytwarzania ciasta na pieczywo drożdżowe
- 
- B1 (11) **215735** (41) 2011 02 14  
 (51) **A23L 1/08** (2006.01)  
**G01N 21/64** (2006.01)  
 (21) 388712 (22) 2009 08 04  
 (72) GĘBALA STEFAN, Gdynia (PL); PRZYBYŁOWSKI PIOTR, Gdynia (PL); RÓJ ANNA, Gdynia (PL)  
 (73) AKADEMIA MORSKA, Gdynia (PL)  
 (54) Sposób wykrywania przegrzania miodu
- 
- B1 (11) **215643** (41) 2012 01 16  
 (51) **A23L 1/23** (2006.01)  
**A21D 8/02** (2006.01)  
 (21) 391754 (22) 2010 07 06  
 (72) HERMANN JANUSZ, Bydgoszcz (PL); HARASIMOWICZ-HERMANN GRAŻYNA, Bydgoszcz (PL); SADKIEWICZ JÓZEF, Bydgoszcz (PL); BANECKI KONRAD, Bydgoszcz (PL)  
 (73) UNIWERSYTET TECHNOLOGICZNO-PRZYRODNICZY IM. JANA I JĘDRZEJA ŚNIADECKICH, Bydgoszcz (PL)  
 (54) Sposób wytwarzania kompozytu smakowo-zapachowego do aromatyzowania chleba chrupkiego
- 
- B1 (11) **215781** (41) 2011 05 09  
 (51) **A23L 1/318** (2006.01)  
**A23B 4/005** (2006.01)  
 (21) 393056 (22) 2010 11 26  
 (72) SZMAŃKO TADEUSZ, Wrocław (PL); BEDNARZ GRZEGORZ, Borzygniew (PL); GÓRECKA JUSTYNA, Wrocław (PL)  
 (73) UNIWERSYTET PRZYRODNICZY WE WROCŁAWIU, Wrocław (PL)  
 (54) Sposób skruszania mięsa
- 
- B1 (11) **215631** (41) 2012 03 26  
 (51) **A23L 2/84** (2006.01)  
**A23L 2/00** (2006.01)  
**A23L 1/105** (2006.01)  
**C12N 1/20** (2006.01)  
**C12R 1/225** (2006.01)  
**C12R 1/25** (2006.01)  
**C12R 1/46** (2006.01)

(21) 392426 (22) 2010 09 16  
 (72) OWCZAREK LUBOMIŁA, Warszawa (PL); JASIŃSKA URSZULA T., Warszawa (PL); SKĄPSKA SYLWIA, Warszawa (PL)  
 (73) INSTYTUT BIOTECHNOLOGII PRZEMYSŁU ROLNO-SPOŻYWCZEGO IM. PROF. WACŁAWA DĄBROWSKIEGO, Warszawa (PL)  
 (54) Sposób wytwarzania fermentowanych, prozdrowotnych napojów zbożowych

B1 (11) **215734** (41) 2011 02 28  
 (51) **A24C 5/35** (2006.01)  
**B65G 47/74** (2006.01)  
 (21) 388808 (22) 2009 08 14  
 (72) FIGARSKI JACEK, Szydłowiec (PL); SIKORA LESZEK, Radom (PL); OWCZAREK RADOŚLAW, Radom (PL)  
 (73) INTERNATIONAL TOBACCO MACHINERY POLAND SPÓŁKA Z OGRANICZONĄ ODPOWIEDZIALNOŚCIĄ, Radom (PL)  
 (54) Urządzenie magazynująco-transportowe dla podłużnych elementów prętopodobnych

B1 (11) **215645** (41) 2011 08 01  
 (51) **A47B 81/06** (2006.01)  
**A47B 57/04** (2006.01)  
**F16M 11/12** (2006.01)  
 (21) 390303 (22) 2010 01 28  
 (72) SKRZYPCZAK WŁADYSŁAW, Mysiadło (PL)  
 (73) SKRZYPCZAK WŁADYSŁAW, Mysiadło (PL)  
 (54) Antywibracyjna i antyrezonansowa platforma pod sprzęt audiowizualny

B1 (11) **215628** (41) 2010 03 01  
 (51) **A47C 1/00** (2006.01)  
**A47C 3/00** (2006.01)  
**B29C 47/00** (2006.01)  
 (21) 385974 (22) 2008 08 29  
 (72) POPEK JACEK, Sopot (PL)  
 (73) POPEK JACEK, Sopot (PL)  
 (54) Sposób wytwarzania siedziska oraz siedzisko

B1 (11) **215704** (41) 2009 07 20  
 (51) **A47K 3/04** (2006.01)  
**A47K 3/16** (2006.01)  
**A47K 3/17** (2006.01)  
**A47K 3/40** (2006.01)  
 (21) 387081 (22) 2009 01 20  
 (72) ROGODA KRZYSZTOF, Kraków (PL)  
 (73) EXCELLENT PROFILE GRZYBZYK ROGODA SZCZEPOCKI ZIĘBICKI SPÓŁKA JAWNA, Kraków (PL)  
 (54) Obudowa osłonowo-podporowa pojemnika cieczy

B1 (11) **215710** (41) 2011 01 03  
 (51) **A47K 3/40** (2006.01)  
**E03C 1/22** (2006.01)  
**E03F 5/04** (2006.01)  
 (21) 388427 (22) 2009 06 30  
 (72) BIELECKI MACIEJ, Bobolice (PL)  
 (73) BIELECKI MACIEJ CED'OR POLSKA-SYSTEMY SANITARNE, Bobolice (PL)  
 (54) Syfon zwłaszcza do systemów odwodnień liniowych

B1 (11) **215754** (41) 2012 09 24  
 (51) **A47L 9/10** (2006.01)  
**A47L 9/16** (2006.01)  
 (21) 394245 (22) 2011 03 17  
 (72) STĘPIEŃ GRZEGORZ, Bielsko-Biała (PL)  
 (73) POWERMED-INTERNATIONAL SPÓŁKA Z OGRANICZONĄ ODPOWIEDZIALNOŚCIĄ, Jaworze (PL)  
 (54) Separator płynów w urządzeniu czyszcząco-filtrującym

B1 (11) **215752** (41) 2011 04 11  
 (51) **A61B 17/70** (2006.01)  
**A61B 17/68** (2006.01)  
**A61F 2/44** (2006.01)  
**A61F 2/30** (2006.01)  
 (21) 389148 (22) 2009 09 28  
 (72) CIUPIK LECHOSŁAW, Zielona Góra (PL); SZPALSKI MAREK, Brussels (BE); GUNZBURG ROBERT, Berchem (BE); ZARZYCKI DANIEL, Zakopane (PL); PIENIAŻEK JERZY, Bytom (PL)  
 (73) LFC SPÓŁKA Z OGRANICZONĄ ODPOWIEDZIALNOŚCIĄ, Zielona Góra (PL)  
 (54) Urządzenie do chirurgicznego przemieszczania kręgow

B1 (11) **215705** (41) 2010 08 02  
 (51) **A61B 17/80** (2006.01)  
**A61B 17/86** (2006.01)  
**A61B 17/68** (2006.01)  
**A61B 17/58** (2006.01)  
**A61F 2/28** (2006.01)  
**A61F 2/32** (2006.01)  
 (21) 387064 (22) 2009 01 19  
 (72) BĘDZIŃSKI ROMUALD, Wrocław (PL); WALL ANDRZEJ, Wrocław (PL); CHŁOPEK JAN, Wrocław (PL); KOWALEWSKI PIOTR, Wrocław (PL)  
 (73) POLITECHNIKA WROCŁAWSKA, Wrocław (PL)  
 (54) Zestaw do stabilizacji złamania kości miednicy

B1 (11) **215664** (41) 2011 02 28  
 (51) **A61D 3/00** (2006.01)  
**A01K 15/04** (2006.01)  
 (21) 388812 (22) 2009 08 17  
 (72) SOZAŃSKI TOMASZ, Wrocław (PL); MAGDALAN JAN, Wrocław (PL); TROCHA MAŁGORZATA, Kamieniec Wrocławski (PL); SOZAŃSKA BARBARA, Wrocław (PL); MERWID-LĄD ANNA, Wrocław (PL); KAZUBEK DARIUSZ, Wrocław (PL); SZELĄG ADAM, Wrocław (PL)  
 (73) UNIWERSYTET MEDYCZNY IM. PIASTÓW ŚLĄSKICH WE WROCŁAWIU, Wrocław (PL)  
 (54) Urządzenie do krótkotrwałego unieruchamiania gryzoni do pobrania krwi

B1 (11) **215820** (41) 2011 01 31  
 (51) **A61F 13/15** (2006.01)  
 (21) 388653 (22) 2009 07 28  
 (72) PRZYBYLSKI TOMASZ, Brodnica (PL); GŁOGOWSKI JACEK, Osiek (PL); KWIATKOWSKI STANISŁAW, Brodnica (PL); ZABORSKI KAROL, Rypin (PL)  
 (73) TORUŃSKIE ZAKŁADY MATERIAŁÓW OPATRUNKOWYCH SPÓŁKA AKCYJNA, Toruń (PL)  
 (54) Jednorazowy wyrób higieniczny w kształcie spodenek

B1 (11) **215620** (41) 2008 03 17  
 (51) **A61F 13/20** (2006.01)  
**A61F 13/22** (2006.01)  
 (21) 380593 (22) 2006 09 11  
 (72) ANDRZEJEWSKI WIESŁAW, Toruń (PL)  
 (73) TORUŃSKIE ZAKŁADY MATERIAŁÓW OPATRUNKOWYCH SPÓŁKA AKCYJNA, Toruń (PL)  
 (54) Sposób wytwarzania tamponu higienicznego

B1 (11) **215805** (41) 2010 01 04  
 (51) **A61K 31/00** (2006.01)  
**A61K 36/00** (2006.01)  
**A61K 38/00** (2006.01)  
**A61K 31/737** (2006.01)  
**C07K 14/00** (2006.01)  
 (21) 385560 (22) 2008 06 30

(72) DOBROWOLSKI ANDRZEJ, Lublin (PL); ZAGAJSKA MAŁGORZATA, Lublin (PL)  
 (73) BIOMED WYTWÓRNIA SUROWIC I SZCZEPIONEK SPÓŁKA Z OGRANICZONĄ ODPOWIEDZIALNOŚCIĄ, Lublin (PL)  
 (54) Sposób izolowania trombin, zwłaszcza ze szczawianowej krwi bydlęcej

B1 (11) **215733** (41) 2011 01 31

(51) **A61K 31/095** (2006.01)  
**A61K 36/74** (2006.01)  
**A61P 35/00** (2006.01)  
**A61P 37/00** (2006.01)

(21) 388621 (22) 2009 07 24  
 (72) WŁODARCZYK-KIERCZYŃSKA MAGDALENA MARIA, Warszawa (PL); GRECHUTA BOŻENA MARIA, Warszawa (PL); KIERCZYŃSKI TADEUSZ, Warszawa (PL); KURAS MIECZYŚLAW, Warszawa (PL); SUCHOCKI PIOTR ROMAN, Warszawa (PL); GROCHOLSKI TOMASZ, Warszawa (PL)  
 (73) WŁODARCZYK-KIERCZYŃSKA MAGDALENA MARIA, Warszawa (PL); GRECHUTA BOŻENA MARIA, Warszawa (PL); KURAS MIECZYŚLAW, Warszawa (PL); SUCHOCKI PIOTR ROMAN, Warszawa (PL); GROCHOLSKI TOMASZ, Warszawa (PL)  
 (54) Preparat profilaktyczno-leczniczy

B1 (11) **215787** (41) 2010 01 18

(51) **A61K 36/40** (2006.01)  
**A61K 31/415** (2006.01)

(21) 388632 (22) 2009 07 27  
 (72) KUCHARSKA ALICJA, Wrocław (PL); SZUMNY ANTONI, Wrocław (PL); SOKÓŁ-ŁĘTOWSKA ANNA, Wrocław (PL); OSZMIAŃSKI JAN, Wrocław (PL)  
 (73) UNIWERSYTET PRZYRODNICZY WE WROCŁAWIU, Wrocław (PL)  
 (54) Sposób otrzymywania kwasu loganowego

B1 (11) **215619** (41) 2008 09 15

(51) **A61K 38/55** (2006.01)  
**A61P 35/00** (2006.01)  
**C12N 9/50** (2006.01)  
**C12Q 1/37** (2006.01)

(21) 381888 (22) 2007 03 02  
 (72) SIEWIŃSKI MACIEJ, Wrocław (PL); CZECIOR EUGENIUSZ, Zabrze (PL); SZYMANIEC STANISŁAW, Wrocław (PL); FORTUNA WOJCIECH, Wrocław (PL); MIĘDZYPRODZKI RYSZARD, Wrocław (PL); TARNAWA ROBERT, Wrocław (PL); BIENIEK ANDRZEJ, Wrocław (PL)  
 (73) AKADEMIA MEDYCZNA IM. PIASTÓW ŚLĄSKICH WE WROCŁAWIU, Wrocław (PL)  
 (54) Zastosowanie inhibitorów cysteinowych peptydaz do oznaczania in vitro rakowych komórek wolnych i wchodzących w skład tkanek nowotworowych

B1 (11) **215780** (41) 2013 06 24

(51) **A61L 15/26** (2006.01)  
**A61L 15/42** (2006.01)  
**A61F 13/02** (2006.01)

(21) 397435 (22) 2011 12 16  
 (72) CZECH ZBIGNIEW, Dobra (PL); GŁUCH URSZULA, Świdwin (PL); KOWALCZYK AGNIESZKA, Szczecin (PL); MADEJSKA EWA, Szczecin (PL)  
 (73) ZACHODNIOPOMORSKI UNIWERSYTET TECHNOLOGICZNY W SZCZECINIE, Szczecin (PL)  
 (54) Wielowarstwowy hydrożel samoprzylepny

B1 (11) **215653** (41) 2010 09 27

(51) **A62C 2/00** (2006.01)  
**A62C 2/06** (2006.01)  
**A62C 2/18** (2006.01)  
**A62C 2/20** (2006.01)  
**A62C 4/00** (2006.01)

(21) 387520 (22) 2009 03 17

(72) SZARYCKI ANDRZEJ, Szczecin (PL); KACZMAREK KRZYSZTOF, Szczecin (PL)  
 (73) CIAT SPÓŁKA Z OGRANICZONĄ ODPOWIEDZIALNOŚCIĄ, Konstantynów Łódzki (PL)  
 (54) Uszczelnienie przegrody odcinającej kłapy o przekroju prostokątnym

B1 (11) **215621** (41) 2007 12 10

(51) **A63B 55/08** (2006.01)  
**B60G 9/02** (2006.01)  
**B60G 3/02** (2006.01)

(21) 379874 (22) 2006 06 07  
 (72) TYSZKIEWICZ ANDRZEJ, Izabelin (PL); WARZOCZA ANDRZEJ, Mielec (PL); RACZKO JAN, Warszawa (PL)  
 (73) MELEX A & D TYSZKIEWICZ SPÓŁKA JAWNA, Mielec (PL)  
 (54) Pojazd modułowy, zwłaszcza z napędem elektrycznym

B1 (11) **215670** (41) 2010 10 25

(51) **A63G 11/00** (2006.01)  
**A63G 9/00** (2006.01)

(21) 391287 (22) 2010 05 21  
 (72) JANIK MIROSŁAW, Jelcz-Laskowice (PL)  
 (73) MULLER JELCZ-LASKOWICE SPÓŁKA Z OGRANICZONĄ ODPOWIEDZIALNOŚCIĄ, Jelcz-Laskowice (PL)  
 (54) Huśtawka

B1 (11) **215674** (41) 2011 10 10

(51) **B01D 35/12** (2006.01)

(21) 390870 (22) 2010 03 29  
 (72) NIEŚPIAŁOWSKI KRZYSZTOF, Gliwice (PL); JASIULEK TOMASZ, Orzesze-Mościska (PL); PROSTAŃSKI DARIUSZ, Wilcza (PL); ROJEK PIOTR, Ruda Śląska (PL)  
 (73) INSTYTUT TECHNIKI GÓRNICZEJ KOMAG, Gliwice (PL)  
 (54) Filtr cieczy z automatycznym czyszczeniem wkładów filtracyjnych

B1 (11) **215784** (41) 2010 10 11

(51) **B01F 7/18** (2006.01)

(21) 387753 (22) 2009 04 09  
 (72) KORDAS MARIAN, Góralice (PL); MASIUK STANISŁAW, Szczecin (PL); RAKOCZY RAFAŁ, Szczecin (PL); MURDZIA EDWARD, Szczecin (PL)  
 (73) ZACHODNIOPOMORSKI UNIWERSYTET TECHNOLOGICZNY W SZCZECINIE, Szczecin (PL)  
 (54) Mieszalnik do mieszania płynów

B1 (11) **215693** (41) 2011 10 10

(51) **B01J 2/16** (2006.01)  
**B01J 8/38** (2006.01)  
**A61K 9/16** (2006.01)

(21) 392710 (22) 2010 10 20  
 (72) SZAFRAN ROMAN, Jelenia Góra (PL); LUDWIG WOJCIECH, Jabłów (PL); KMIEĆ ANDRZEJ, Wrocław (PL)  
 (73) POLITECHNIKA WROCŁAWSKA, Wrocław (PL)  
 (54) Urządzenie do powlekania drobnoziarnistych cząstek mikro-i nanoproszkami

B1 (11) **215691** (41) 2011 10 10

(51) **B01J 2/16** (2006.01)  
**B01J 8/38** (2006.01)  
**A61K 9/16** (2006.01)

(21) 392711 (22) 2010 10 20  
 (72) SZAFRAN ROMAN, Jelenia Góra (PL); LUDWIG WOJCIECH, Jabłów (PL); KMIEĆ ANDRZEJ, Wrocław (PL)  
 (73) POLITECHNIKA WROCŁAWSKA, Wrocław (PL)  
 (54) Sposób powlekania drobnoziarnistych cząstek mikro-i nanoproszkami

B1 (11) **215692** (41) 2011 10 10  
 (51) **B01J 2/16** (2006.01)  
**B01J 8/38** (2006.01)  
**A61K 9/16** (2006.01)  
 (21) 392712 (22) 2010 10 20  
 (72) SZAFRAN ROMAN, Jelenia Góra (PL); LUDWIG WOJCIECH, Jabłów (PL); KMIEĆ ANDRZEJ, Wrocław (PL)  
 (73) POLITECHNIKA WROCŁAWSKA, Wrocław (PL)  
 (54) Układ do powlekania drobnociąstkami cząstek mikro-i nanoprozskami

B1 (11) **215738** (41) 2011 10 24  
 (51) **B01J 2/16** (2006.01)  
**B01J 8/44** (2006.01)  
 (21) 394263 (22) 2011 03 21  
 (72) SZAFRAN ROMAN, Jelenia Góra (PL); WITEK-KROWIAK ANNA, Tarnów (PL)  
 (73) POLITECHNIKA WROCŁAWSKA, Wrocław (PL)  
 (54) Dno aparatu do bezrozpuszczalnikowego powlekania drobnociąstkami cząstek mikro-i nanoprozskami

B1 (11) **215737** (41) 2011 10 24  
 (51) **B01J 2/16** (2006.01)  
**B01J 8/44** (2006.01)  
 (21) 394264 (22) 2011 03 21  
 (72) SZAFRAN ROMAN, Jelenia Góra (PL); WITEK-KROWIAK ANNA, Tarnów (PL)  
 (73) POLITECHNIKA WROCŁAWSKA, Wrocław (PL)  
 (54) Dno aparatu do bezrozpuszczalnikowego powlekania drobnociąstkami cząstek mikro-i nanoprozskami

B1 (11) **215617** (41) 2005 11 28  
 (51) **B01J 27/22A** (2006.01)  
**B01D 53/86** (2006.01)  
**B01J 35/04** (2006.01)  
**C04B 41/85** (2006.01)  
 (21) 375547 (22) 2003 10 15  
 (30) 2002-303923 2002 10 18 JP  
 (86) 2003 10 15 PCT/JP03/13189  
 (87) 2004 04 29 WO04/035207  
 (72) FURUKAWA MASAHIRO, Nagoya (JP); MORIMOTO KENJI, Nagoya (JP); KAWASAKI SHINJI, Nagoya (JP)  
 (73) NGK INSULATORS, LTD., Nagoya (JP)  
 (54) Materiał katalityczny na bazie węgla krzemu oraz sposób wytwarzania materiału katalitycznego

B1 (11) **215673** (41) 2011 09 12  
 (51) **B03D 1/10** (2006.01)  
 (21) 390663 (22) 2010 03 10  
 (72) GIEMZA HENRYK, Jastrzębie-Zdrój (PL); GRUSZKA GRZEGORZ, Jastrzębie-Zdrój (PL); PYC ANDRZEJ, Rybnik (PL)  
 (73) GIEMZA HENRYK, Jastrzębie-Zdrój (PL); GRUSZKA GRZEGORZ, Jastrzębie-Zdrój (PL); PYC ANDRZEJ, Rybnik (PL)  
 (54) Sposób odwadniania koncentratów flotacyjnych węgla kamiennego

B1 (11) **215635** (41) 2012 11 05  
 (51) **B21B 17/08** (2006.01)  
**B21B 19/10** (2006.01)  
 (21) 394735 (22) 2011 05 02  
 (72) PATER ZBIGNIEW, Turka (PL); TOMCZAK JANUSZ, Lublin (PL)  
 (73) POLITECHNIKA LUBELSKA, Lublin (PL)  
 (54) Narzędzie do równoczesnego kształtowania plastycznego wyrobów typu kula metodą walcowania poprzecznego

B1 (11) **215810** (41) 2012 11 05  
 (51) **B21B 17/08** (2006.01)

**B21B 19/10** (2006.01)

**B21B 23/00** (2006.01)

(21) 394737 (22) 2011 05 02  
 (72) PATER ZBIGNIEW, Turka (PL); TOMCZAK JANUSZ, Lublin (PL)  
 (73) POLITECHNIKA LUBELSKA, Lublin (PL)  
 (54) Sposób równoczesnego kształtowania plastycznego wyrobów typu kula metodą walcowania poprzecznego narzędziami płaskimi

B1 (11) **215612** (41) 2009 06 08  
 (51) **B21C 23/02** (2006.01)  
 (21) 383889 (22) 2007 11 27  
 (72) KORBEL ANDRZEJ, Kraków (PL); BOCHNIAK WŁODZIMIERZ, Kraków (PL); MARSZOWSKI KRZYSZTOF, Gliwice (PL)  
 (73) AKADEMIA GÓRNICZO-HUTNICZA IM. STANISŁAWA STASZICA, Kraków (PL)  
 (54) Sposób ciągłego wyciskania materiałów metalicznych

B1 (11) **215660** (41) 2010 03 01  
 (51) **B21D 47/01** (2006.01)  
**B23K 9/095** (2006.01)  
**E04H 12/08** (2006.01)  
 (21) 385943 (22) 2008 08 25  
 (72) MACIOŁEK ADAM, Rzeszów (PL); SOWA ZBIGNIEW, Rzeszów (PL)  
 (73) ELEKTROMONTAŻ RZESZÓW SPÓŁKA AKCYJNA, Rzeszów (PL)  
 (54) Sposób wytwarzania metalowych trzonów słupów oświetleniowych

B1 (11) **215668** (41) 2010 10 11  
 (51) **B21J 13/02** (2006.01)  
**B21K 1/28** (2006.01)  
 (21) 387642 (22) 2009 03 30  
 (72) SIŃCZAK JAN, Kraków (PL); SKUBISZ PIOTR, Ciche (PL); JAKUBOWSKI KAZIMIERZ, Chybie (PL); JAKUBOWSKI ŁUKASZ, Chybie (PL)  
 (73) JAKUBOWSKI KAZIMIERZ SYNCHRO, Chybie (PL)  
 (54) Sposób kucia bezwyływkowego odkuwek precyzyjnych oraz przyrządy do kucia bezwyływkowego

B1 (11) **215819** (41) 2010 10 25  
 (51) **B21J 13/02** (2006.01)  
**B21K 1/28** (2006.01)  
 (21) 387859 (22) 2009 04 22  
 (72) JAKUBOWSKI KAZIMIERZ, Chybie (PL); JAKUBOWSKI ŁUKASZ, Chybie (PL); JAKUBOWSKI PAWEŁ, Chybie (PL)  
 (73) JAKUBOWSKI KAZIMIERZ SYNCHRO, Chybie (PL)  
 (54) Sposób bezwyływkowego kucia odkuwek w jednej operacji na prasie kuźniczej oraz przyrząd do kucia bezwyływkowego na prasie kuźniczej

B1 (11) **215772** (41) 2011 06 06  
 (51) **B22D 1/00** (2006.01)  
**B22D 27/20** (2006.01)  
**C21C 1/08** (2006.01)  
 (21) 389683 (22) 2009 11 27  
 (72) TYBULCZUK JERZY, Wieliczka (PL); CZEKAJ EDWARD, Kraków (PL); JAŚKOWIEC KRZYSZTOF, Trzemeśnia (PL); TYBULCZUK IGOR, Wieliczka (PL); PIROWSKI ZENON, Kraków (PL)  
 (73) INSTYTUT ODLEWNICTWA, Kraków (PL)  
 (54) Sposób modyfikacji stopów metali w formie odlewniczej

B1 (11) **215684** (41) 2013 01 07  
 (51) **B22D 17/02** (2006.01)  
**B22D 18/00** (2006.01)  
**B22D 21/04** (2006.01)  
**C22C 1/02** (2006.01)  
 (21) 395422 (22) 2011 06 24



(72) MIELNICZUK JANUSZ, Kępa (PL); WIECZOREK REMIGIUSZ, Kędzierzyn-Koźle (PL); FAJKIEL ALEKSANDER, Kraków (PL); DUDEK PIOTR, Kraków (PL)  
 (73) POLMAG SPÓŁKA Z OGRANICZONĄ ODPOWIEDZIALNOŚCIĄ, Kędzierzyn-Koźle (PL)  
 (54) Sposób wytwarzania grubościennych odlewów ze stopów magnezu przeznaczonych do pokrywania powłokami dekoracyjno-ochronnymi

B1 (11) **215762** (41) 2010 06 07  
 (51) **B23D 61/02** (2006.01)  
**B27B 5/34** (2006.01)  
 (21) 386699 (22) 2008 12 05  
 (72) SOCHA KRZYSZTOF, Cieszyn (PL); MAMROŁ GRZEGORZ, Bielsko-Biała (PL)  
 (73) FABRYKA PIŁ I NARZĘDZI WAPIENICA SPÓŁKA Z OGRANICZONĄ ODPOWIEDZIALNOŚCIĄ, Bielsko-Biała (PL)  
 (54) Podcinak

B1 (11) **215677** (41) 2011 07 18  
 (51) **B23F 15/02** (2006.01)  
**B23H 9/18** (2006.01)  
 (21) 390180 (22) 2010 01 13  
 (72) KRAWIEC PIOTR, Poznań (PL)  
 (73) POLITECHNIKA POZNAŃSKA, Poznań (PL)  
 (54) Sposób bezubytkowego kształtowania uzębienia nieokrągłych kół pasowych

B1 (11) **215756** (41) 2010 07 05  
 (51) **B23K 1/20** (2006.01)  
**B23K 1/00** (2006.01)  
 (21) 386907 (22) 2008 12 22  
 (72) MIRSKI ZBIGNIEW, Wrocław (PL); GRANAT KAZIMIERZ, Oborniki Śląskie (PL); PRASAŁEK ALICJA, Wrocław (PL)  
 (73) POLITECHNIKA WROCŁAWSKA, Wrocław (PL)  
 (54) Sposób lutowania beztopnikowego miedzi ze stalami lutami twardymi zawierającymi fosfor

B1 (11) **215701** (41) 2010 08 30  
 (51) **B23K 10/00** (2006.01)  
**B23K 7/10** (2006.01)  
**B23K 37/00** (2006.01)  
 (21) 387337 (22) 2009 02 25  
 (72) HYLŁA RYSZARD, Twaróg (PL); LUDWIŃSKI MAREK, Warszawa (PL); OLCZAK JAN, Warszawa (PL); PACHUTA MAREK, Warszawa (PL); PILAT ZBIGNIEW, Pruszków (PL); SOŚNICA JOACHIM, Kalety (PL)  
 (73) PRZEMYSŁOWY INSTYTUT AUTOMATYKI I POMIARÓW PIAP, Warszawa (PL)  
 (54) Stanowisko do obróbki spawalniczej elementów metalowych

B1 (11) **215771** (41) 2011 01 31  
 (51) **B23K 26/22** (2006.01)  
**H01R 43/02** (2006.01)  
 (21) 388651 (22) 2009 07 28  
 (72) PAWLAK RYSZARD, Łódź (PL); TOMCZYK MARIUSZ, Łódź (PL)  
 (73) POLITECHNIKA ŁÓDZKA, Łódź (PL)  
 (54) Sposób laserowego spawania punktowego przewodu wielodrutowego z elementem metalowym

B1 (11) **215688** (41) 2010 05 10  
 (51) **B23K 35/26** (2006.01)  
 (21) 386446 (22) 2008 11 05  
 (72) MISSOL WITOLD, Gliwice (PL); ŚMIESZEK ZBIGNIEW, Gliwice (PL); WOCH MIECZYŚLAW, Gliwice (PL); KSIĘŻAREK STANISŁAW, Gliwice (PL); KARPIŃSKI MARCIN, Przemyśl (PL); BUKAT KRYSZYNA, Warszawa (PL)

(73) INSTYTUT METALI NIEŻELAZNYCH, Gliwice (PL)  
 (54) Spoiwo lutownicze bezołowiowe

B1 (11) **215758** (41) 2010 05 10  
 (51) **B23K 35/26** (2006.01)  
 (21) 386447 (22) 2008 11 05  
 (72) MISSOL WITOLD, Gliwice (PL); ŚMIESZEK ZBIGNIEW, Gliwice (PL); WOCH MIECZYŚLAW, Gliwice (PL); KSIĘŻAREK STANISŁAW, Gliwice (PL); KARPIŃSKI MARCIN, Przemyśl (PL); BUKAT KRYSZYNA, Warszawa (PL)  
 (73) INSTYTUT METALI NIEŻELAZNYCH, Gliwice (PL)  
 (54) Spoiwo lutownicze bezołowiowe

B1 (11) **215624** (41) 2008 01 21  
 (51) **B23P 13/00** (2006.01)  
**B21B 15/02** (2006.01)  
**B21D 11/15** (2006.01)  
 (21) 380211 (22) 2006 07 14  
 (72) DEWIATOW WITALIJ, Częstochowa (PL)  
 (73) DEWIATOW WITALIJ, Częstochowa (PL)  
 (54) Pręt żebrowany i sposób wykonania pręta żebrowanego

B1 (11) **215611** (41) 2009 07 06  
 (51) **B23P 17/00** (2006.01)  
**B22F 3/00** (2006.01)  
**C03B 5/00** (2006.01)  
**C03B 19/00** (2006.01)  
 (21) 384142 (22) 2007 12 24  
 (72) JAWORSKI JACEK, Kraków (PL); MARSZAŁEK MARTA, Kraków (PL); MITURA-NOWAK MARZENA, Kraków (PL); POLIT ALEKSANDER, Krosno (PL); SUCHANEK KATARZYNA, Kraków (PL); ZABIŁA YEYHEN, Kraków (PL); FLEURY ERIC, Seoul (KR); KWON OH-JIB, Seoul (KR); CHOI MUL-KYEOL, Kyunggi-do (KR)  
 (73) INSTYTUT FIZYKI JĄDROWEJ PAN IM. HENRYKA NIEWODNICZAŃSKIEGO, Kraków (PL)  
 (54) Urządzenie do wytwarzania szkielec metalicznych i nanokrystalicznych stopów metali

B1 (11) **215682** (41) 2011 11 21  
 (51) **B23Q 7/02** (2006.01)  
**B23Q 16/04** (2006.01)  
 (21) 391212 (22) 2010 05 13  
 (72) STANIEK ROMAN, Kamionki (PL); MYSZKOWSKI ADAM, Ostrów Wielkopolski (PL)  
 (73) POLITECHNIKA POZNAŃSKA, Poznań (PL)  
 (54) Różnicowy przyrząd podziałowy z bezpośrednimi napędami skokowymi

B1 (11) **215759** (41) 2010 08 30  
 (51) **B23Q 7/08** (2006.01)  
**C11C 5/02** (2006.01)  
 (21) 387320 (22) 2009 02 23  
 (72) DOLECKI ARKADIUSZ, Gliwice (PL)  
 (73) DOLECKI ARKADIUSZ FIRMA DOLECKI, Gliwice (PL)  
 (54) Pochylnia transportowa

B1 (11) **215667** (41) 2010 09 27  
 (51) **B23Q 39/04** (2006.01)  
**B23Q 41/00** (2006.01)  
 (21) 387528 (22) 2009 03 17  
 (72) SKORUPSKI KAZIMIERZ, Olchowa (PL); WÓJCIK WOJCIECH, Rzeszów (PL); WÓJCIK KAZIMIERZ, Glinik (PL); WÓJCIK STANISŁAW, Łączki Kucharskie (PL); WÓJCIK JÓZEF, Glinik (PL)  
 (73) FANUM SKORUPSKI-WÓJCIK SPÓŁKA JAWNA, Wielopole Skrzyńskie (PL)  
 (54) Centrum obróbcze sterowane numerycznie

B1 (11) **215803** (41) 2011 02 14  
 (51) **B24B 53/04** (2006.01)  
 (21) 388765 (22) 2009 08 10  
 (72) NADOLNY KRZYSZTOF, Chłopska Kępa (PL)  
 (73) POLITECHNIKA KOSZALIŃSKA, Koszalin (PL)  
 (54) Przyrząd do kształtowania nakroju stożkowego na powierzchni ściernicy w zakresie małych wartości kątowych

B1 (11) **215802** (41) 2011 02 14  
 (51) **B24B 53/047** (2006.01)  
 (21) 388766 (22) 2009 08 10  
 (72) PLICHTA JAROSŁAW, Koszalin (PL); NADOLNY KRZYSZTOF, Chłopska Kępa (PL)  
 (73) POLITECHNIKA KOSZALIŃSKA, Koszalin (PL)  
 (54) Przyrząd do kształtowania makro- i mikrogeometrii powierzchni ściernicy

B1 (11) **215663** (41) 2011 06 20  
 (51) **B27K 5/06** (2006.01)  
 (21) 389931 (22) 2009 12 15  
 (72) GRZEŚKIEWICZ MAREK, Warszawa (PL)  
 (73) SZKOŁA GŁÓWNA GOSPODARSTWA WIEJSKIEGO W WARSZAWIE, Warszawa (PL)  
 (54) Sposób modyfikacji drewna

B1 (11) **215761** (41) 2010 08 02  
 (51) **B27L 11/00** (2006.01)  
**B02C 13/282** (2006.01)  
 (21) 387145 (22) 2009 01 28  
 (72) DUDZIEC MAREK, Czarna Woda (PL); DERMANOWSKI SIERGIEJ, Czarna Woda (PL)  
 (73) OŚRODEK BADAWCZO-ROZWOJOWY PRZEMYSŁU PŁYT DREWNOPOCHODNYCH SPÓŁKA Z OGRANICZONĄ ODPOWIEDZIALNOŚCIĄ, Czarna Woda (PL)  
 (54) Obudowa stożkowa komory ślimaka

B1 (11) **215715** (41) 2010 02 15  
 (51) **B29B 17/00** (2006.01)  
**B02C 18/06** (2006.01)  
 (21) 385851 (22) 2008 08 09  
 (72) PISKORZ WALDEMAR, Kodeń (PL)  
 (73) PISKORZ WALDEMAR, Kodeń (PL)  
 (54) Urządzenie do suszenia i rozdrabniania odpadów z tworzyw sztucznych

B1 (11) **215662** (41) 2010 12 20  
 (51) **B29C 41/22** (2006.01)  
**B29C 70/30** (2006.01)  
**B29D 23/00** (2006.01)  
 (21) 388232 (22) 2009 06 09  
 (72) DROŻDŻ NORMAN, Bonin (PL)  
 (73) DROŻDŻ NORMAN, Bonin (PL); EKOWODROL SPÓŁKA Z OGRANICZONĄ ODPOWIEDZIALNOŚCIĄ, Koszalin (PL)  
 (54) Sposób i urządzenie z formą obrotową do produkcji wyrobów rurowych z tworzywa kompozycyjnego wzmacnianego włóknem zwłaszcza szklanym

B1 (11) **215685** (41) 2010 02 01  
 (51) **B29C 45/14** (2006.01)  
 (21) 385724 (22) 2008 07 22  
 (72) LASZCZAK WŁADYSŁAW, Dobczyce (PL); LASZCZAK WOJCIECH, Dobczyce (PL)  
 (73) LARKIS SPÓŁKA Z OGRANICZONĄ ODPOWIEDZIALNOŚCIĄ, Dobczyce (PL)  
 (54) Sposób wytwarzania elementów pokrytych tworzywem

B1 (11) **215740** (41) 2011 01 31  
 (51) **B29C 65/08** (2006.01)  
**E02D 3/00** (2006.01)

(21) 388617 (22) 2009 07 24  
 (72) KRUK ZBIGNIEW, Mikołów (PL); KRUK-CAPIK DOBROCHNA, Mikołów (PL)  
 (73) GEO GLOBE POLSKA SPÓŁKA Z OGRANICZONĄ ODPOWIEDZIALNOŚCIĄ SPÓŁKA KOMANDYTOWO-AKCYJNA, Mikołów (PL)  
 (54) Urządzenie do wytwarzania geosiatki komórkowej

B1 (11) **215708** (41) 2011 07 04  
 (51) **B29C 65/08** (2006.01)  
**B23K 20/10** (2006.01)  
 (21) 390065 (22) 2009 12 29  
 (72) BARMUTA PAWEŁ, Białystok (PL); BRYLSKI MACIEJ, Kobyłka (PL)  
 (73) INSTYTUT TELE-I RADIOTECHNICZNY, Warszawa (PL)  
 (54) Sposób sterowania mocą w procesie zgrzewania ultradźwiękowego

B1 (11) **215613** (41) 2009 05 25  
 (51) **B30B 9/20** (2006.01)  
 (21) 383808 (22) 2007 11 19  
 (72) ĆWISZEWSKI JERZY, Złotów (PL); JANKOWSKI PIOTR, Złotów (PL); JARKA ARKADIUSZ, Złotów (PL); WIESE WIESŁAW, Złotów (PL); ZIELIŃSKI ADAM, Złotów (PL)  
 (73) UNIMETAL SPÓŁKA Z OGRANICZONĄ ODPOWIEDZIALNOŚCIĄ, Złotów (PL)  
 (54) Urządzenie do odsączania, zwłaszcza pierza

B1 (11) **215822** (41) 2012 07 02  
 (51) **B32B 1/08** (2006.01)  
**F16L 9/133** (2006.01)  
 (21) 397552 (22) 2011 12 23  
 (30) 202010017052.4 2010 12 24 DE  
 (72) HENDEL ROLAND, Aurachtal (DE); CIOLAK MARIUSZ, Erlangen (DE); SCHMUTZLER WOLFGANG, Sparneck (DE); SIEBER JÜRGEN, Herzogenaurach (DE)  
 (73) REHAU AG+CO, Rehau (DE)  
 (54) Rura, zwłaszcza kształtka rurowa

B1 (11) **215656** (41) 2011 04 26  
 (51) **B32B 27/32** (2006.01)  
**E04B 1/74** (2006.01)  
**E04F 15/18** (2006.01)  
 (21) 392393 (22) 2010 09 14  
 (72) KACZMARCZYK TADEUSZ, Świdnica (PL)  
 (73) CAPRICORN SPÓŁKA Z OGRANICZONĄ ODPOWIEDZIALNOŚCIĄ, Świebodzice (PL)  
 (54) Sposób wytwarzania zwoju i zwój styropianu podklejony folią utworzony ze sztywnego styropianu podklejonego folią

B1 (11) **215760** (41) 2010 08 16  
 (51) **B41F 13/60** (2006.01)  
**B42C 19/06** (2006.01)  
 (21) 387227 (22) 2009 02 09  
 (72) GODLEWSKI HENRYK, Warszawa (PL)  
 (73) POLITECHNIKA WARSZAWSKA, Warszawa (PL)  
 (54) Sposób kompletowania wkładu albumowego

B1 (11) **215721** (41) 2010 07 05  
 (51) **B41K 1/38** (2006.01)  
**B41K 1/52** (2006.01)  
 (21) 386956 (22) 2008 12 30  
 (72) POPLAWSKI KRZYSZTOF, Warszawa (PL)  
 (73) POPLAWSKI KRZYSZTOF, Warszawa (PL)  
 (54) Oprawa do pieczęci

B1 (11) **215703** (41) 2010 08 02  
 (51) **B42C 19/06** (2006.01)

(21) 387150 (22) 2009 01 29  
 (72) GODLEWSKI HENRYK, Warszawa (PL)  
 (73) POLITECHNIKA WARSZAWSKA, Warszawa (PL)  
 (54) Sposób kompletowania wkładu książkowego

B1 (11) **215626** (41) 2005 08 08  
 (51) **B42D 15/00** (2006.01)  
 (21) 372927 (22) 2003 07 15  
 (30) 10232786.6 2002 07 18 DE  
 10247591.1 2002 10 11 DE  
 (86) 2003 07 15 PCT/EP03/07658  
 (87) 2004 01 29 WO04/009371  
 (72) PLASCHKA REINHARD, Windach (DE); DEPTA GEORG, Unterschleissheim (DE)  
 (73) GIESECKE & DEVRIENT GMBH, Monachium (DE)  
 (54) Papier zabezpieczony do wytwarzania dokumentów wartościowych oraz dokument wartościowy zawierający papier zabezpieczony

B1 (11) **215686** (41) 2010 06 07  
 (51) **B60C 27/00** (2006.01)  
 (21) 386618 (22) 2008 11 27  
 (72) CZOCHRALSKI ADAM, Józefów (PL)  
 (73) CZOCHRALSKI ADAM, Józefów (PL)  
 (54) Urządzenie hamująco-napędowe w warunkach braku przyczepności

B1 (11) **215717** (41) 2011 06 20  
 (51) **B60K 6/10** (2006.01)  
 (21) 389785 (22) 2009 12 07  
 (72) FERENC ZBIGNIEW, Wrocław (PL); KOZIARSKI CZESŁAW, Wrocław (PL)  
 (73) POLITECHNIKA WROCŁAWSKA, Wrocław (PL)  
 (54) Napędowy układ akumulacyjny

B1 (11) **215824** (41) 2010 06 21  
 (51) **B61B 3/02** (2006.01)  
**B61B 13/02** (2006.01)  
**E21F 13/02** (2006.01)  
 (21) 386805 (22) 2008 12 15  
 (72) CZERNIAK DARIUSZ, Gliwice (PL); JANAS SEBASTIAN, Gliwice (PL); DRWIĘGA ANDRZEJ, Gliwice (PL); KULESZA KRZYSZTOF, Gliwice (PL); SOBOLEWSKI ARKADIUSZ, Gliwice (PL); SZKUDLAREK ZBIGNIEW, Gliwice (PL)  
 (73) INSTYTUT TECHNIKI GÓRNICZEJ KOMAG, Gliwice (PL)  
 (54) Górnicza kolejka podwieszana

B1 (11) **215689** (41) 2010 05 10  
 (51) **B61B 12/06** (2006.01)  
**G08B 21/00** (2006.01)  
 (21) 386362 (22) 2008 10 27  
 (72) KWAŚNIEWSKI JERZY, Kraków (PL); MOLSKI SZYMON, Kraków (PL)  
 (73) AKADEMIA GÓRNICZO-HUTNICZA IM. STANISŁAWA STASZICA, Kraków (PL)  
 (54) Sposób eksploatacyjnego monitorowania pracy krążków lino-  
 wych mocowanych na wysięgnikach podpór

B1 (11) **215828** (41) 2007 12 10  
 (51) **B63H 1/36** (2006.01)  
 (21) 379796 (22) 2006 05 29  
 (72) SAMEK ANDRZEJ, Kraków (PL); LATACZ MICHAŁ, Częstochowa (PL)  
 (73) LATACZ MICHAŁ, Częstochowa (PL)  
 (54) Sposób falowego napędu jednostek pływających

B1 (11) **215694** (41) 2011 11 21  
 (51) **C01B 3/56** (2006.01)  
**B01D 53/62** (2006.01)

(21) 391274 (22) 2010 05 19  
 (72) MOLGA EUGENIUSZ, Warszawa (PL); CHERBAŃSKI ROBERT, Warszawa (PL)  
 (73) POLITECHNIKA WARSZAWSKA, Warszawa (PL)  
 (54) Zastosowanie popiołów lotnych w zintegrowanych procesach pozyskiwania wodoru

B1 (11) **215698** (41) 2012 01 16  
 (51) **C01B 21/06** (2006.01)  
**B22F 9/00** (2006.01)  
**C23C 4/06** (2006.01)  
 (21) 391824 (22) 2010 07 14  
 (72) KULA PIOTR, Łódź (PL); PIETRASIK ROBERT, Brzeziny (PL); KACZMAREK ŁUKASZ, Łódź (PL); DYBOWSKI KONRAD, Łódź (PL); KRASIŃSKI ADAM, Pabianice (PL)  
 (73) POLITECHNIKA ŁÓDZKA, Łódź (PL)  
 (54) Proszek przeznaczony na warstwy niskotarciowe natrykiwane ciepłnie oraz sposób otrzymywania tego proszku

B1 (11) **215778** (41) 2008 06 23  
 (51) **C01B 31/02** (2006.01)  
**B82B 3/00** (2006.01)  
**C01G 23/00** (2006.01)  
 (21) 381324 (22) 2006 12 18  
 (72) KALEŃCZUK RYSZARD JÓZEF, Szczecin (PL); BOROWIAK-PALEŃ EWA, Szczecin (PL); BACHMATIUK ALICJA, Szczecin (PL)  
 (73) ZACHODNIOPOMORSKI UNIWERSYTET TECHNOLOGICZNY W SZCZECINIE, Szczecin (PL)  
 (54) Sposób funkcjonalizacji jednościennych nanorurek węglowych związkami tytanu

B1 (11) **215777** (41) 2007 12 10  
 (51) **C01D 5/02** (2006.01)  
**B01D 61/36** (2006.01)  
 (21) 379838 (22) 2006 06 05  
 (72) TOMASZEWSKA MARIA, Szczecin (PL); MORAWSKI ANTONI WALDEMAR, Szczecin (PL)  
 (73) ZACHODNIOPOMORSKI UNIWERSYTET TECHNOLOGICZNY W SZCZECINIE, Szczecin (PL)  
 (54) Sposób otrzymywania siarczanu potasu z chlorku potasu i kwasu siarkowego

B1 (11) **215654** (41) 2012 05 07  
 (51) **C02F 1/50** (2006.01)  
**A61L 2/16** (2006.01)  
**A61L 101/22** (2006.01)  
**A61L 101/32** (2006.01)  
 (21) 392737 (22) 2010 10 25  
 (72) TURKIEWICZ ANNA, Kraków (PL); BRZESZCZ JOANNA, Kraków (PL); KAPUSTA PIOTR, Kraków (PL); STELIGA TERESA, Krosno (PL)  
 (73) INSTYTUT NAFTY I GAZU, Kraków (PL)  
 (54) Sposób usuwania skażenia mikrobiologicznego w zbiornikach cieczy wiertniczych

B1 (11) **215618** (41) 2005 10 31  
 (51) **C03C 17/34** (2006.01)  
**C03C 17/42** (2006.01)  
 (21) 374526 (22) 2003 07 02  
 (30) 0350216 2003 06 13 FR  
 (86) 2003 07 02 PCT/EP03/07046  
 (87) 2004 12 23 WO04/110946  
 (72) LACAN PASCALE, Paryż (FR); CONTE DOMINIQUE, Saint-Dizier (FR)  
 (73) ESSILOR INTERNATIONAL COMPAGNIE GENERALE D'OPTIQUE, Charenton (FR)  
 (54) Sposób otrzymywania soczewki okulistycznej nadającej się do końcowego dopasowania i soczewka okulistyczna nadająca się do końcowego dopasowania

B1 (11) **215751** (41) 2010 01 18  
 (51) **C04B 14/04** (2006.01)  
**C04B 20/04** (2006.01)  
 (21) 385658 (22) 2008 07 14  
 (72) PICHÓR WALDEMAR, Kraków (PL); RÓŻYCKA AGNIESZKA, Kraków (PL)  
 (73) AKADEMIA GÓRNICZO-HUTNICZA IM. STANISŁAWA STASZICA W KRAKOWIE, Kraków (PL)  
 (54) Sposób wytwarzania izolacyjnego tworzywa wollastonitowego

B1 (11) **215815** (41) 2011 09 26  
 (51) **C04B 14/06** (2006.01)  
**B28D 1/00** (2006.01)  
**B32B 19/02** (2006.01)  
**E04F 13/14** (2006.01)  
 (21) 390733 (22) 2010 03 16  
 (72) KRAS TOMASZ, Kraków (PL)  
 (73) KRAS TOMASZ, Kraków (PL)  
 (54) Sposób wytwarzania elastycznego piaskowca, urządzenie do formowania elastycznego piaskowca i elastyczny piaskowiec

B1 (11) **215681** (41) 2011 11 07  
 (51) **C04B 28/02** (2006.01)  
**C04B 28/14** (2006.01)  
**C04B 16/06** (2006.01)  
**C04B 18/20** (2006.01)  
**E21D 11/10** (2006.01)  
 (21) 391133 (22) 2010 05 04  
 (72) KAŹNA ZENOBIA, Krosno (PL); RZEPKA MARCIN, Krosno (PL); KREMIEŃSKI MARCIN, Sanok (PL); KUT ŁUKASZ, Jedlicze (PL); KUBAL KRYSZYNA, Krosno (PL); FILIP SZCZEPAN, Korczyna (PL)  
 (73) INSTYTUT NAFTY I GAZU, Kraków (PL)  
 (54) Kompozycja cementu plastycznego

B1 (11) **215707** (41) 2012 04 23  
 (51) **C04B 35/03** (2006.01)  
**C04B 35/10** (2006.01)  
 (21) 392697 (22) 2010 10 19  
 (72) DRYGALSKA EWA, Kraków (PL); PIECH JERZY, Kraków (PL); DALCZYŃSKA-JONAS STANISŁAWA, Kraków (PL); NADACHOWSKI FRANCISZEK, Kraków (PL); SKALSKA MAŁGORZATA, Dębica (PL)  
 (73) AKADEMIA GÓRNICZO-HUTNICZA IM. STANISŁAWA STASZICA W KRAKOWIE, Kraków (PL)  
 (54) Sposób wytwarzania materiałów ogniotrwałych z dolomitu

B1 (11) **215644** (41) 2010 09 27  
 (51) **C04B 103/65** (2006.01)  
**C04B 18/10** (2006.01)  
 (21) 390206 (22) 2010 01 18  
 (72) MAŁOLEPSZY JAN, Kraków (PL); DEJA JAN, Kraków (PL); ŁAGOSZ ARTUR, Kraków (PL); MRÓZ RADOSŁAW, Kraków (PL); ŚLIWIŃSKI JACEK, Kraków (PL); TRACZ TOMASZ, Kraków (PL); KAŃKA STANISŁAW, Kraków (PL); ZYBURA ADAM, Piekary Śląskie (PL); DOMAGAŁA KATARZYNA, Rybnik (PL); CZARNECKI LECH, Warszawa (PL); WOYCIECHOWSKI PIOTR, Warszawa (PL); RADOMSKI WOJCIECH, Warszawa (PL); MOSSAKOWSKI PRZEMYSŁAW, Warszawa (PL); BRANDT ANDRZEJ M., Warszawa (PL); GLINICKI MICHAŁ ANTONI, Łomianki Dolne (PL); MARKS MARIA, Piaseczno (PL); JÓŻWIĄK-NIEDŹWIEDZKA DARIA, Warszawa (PL); SOBCZAK MACIEJ, Warszawa (PL)  
 (73) AKADEMIA GÓRNICZO-HUTNICZA IM. STANISŁAWA STASZICA W KRAKOWIE, Kraków (PL)  
 (54) Środek zwiększający trwałość i szczelność betonu konstrukcyjnego

B1 (11) **215697** (41) 2012 01 02  
 (51) **C07C 15/14** (2006.01)

**C07C 15/56** (2006.01)  
**C07C 25/24** (2006.01)  
**C07D 333/10** (2006.01)

(21) 391562 (22) 2010 06 22  
 (72) MAJCHRZAK MARIUSZ, Poznań (PL); KOWNACKI IRENEUSZ, Poznań (PL); MARCINIEC BOGDAN, Swarzędz (PL)  
 (73) UNIwersytet IM. ADAMA MICKIEWICZA, Poznań (PL)  
 (54) Nowe winylofenylo-aryleno pochodne związki aromatyczne oraz sposób ich otrzymywania

B1 (11) **215678** (41) 2012 01 02  
 (51) **C07C 15/14** (2006.01)  
**C07C 15/56** (2006.01)  
**C07C 25/24** (2006.01)  
**C07D 333/10** (2006.01)  
 (21) 391563 (22) 2010 06 22  
 (72) MAJCHRZAK MARIUSZ, Poznań (PL); KOWNACKI IRENEUSZ, Poznań (PL); MARCINIEC BOGDAN, Swarzędz (PL)  
 (73) UNIwersytet IM. ADAMA MICKIEWICZA, Poznań (PL)  
 (54) Nowe winylofenylo-aryleno pochodne związki aromatyczne oraz sposób ich otrzymywania

B1 (11) **215801** (41) 2013 02 18  
 (51) **C07C 29/60** (2006.01)  
**C07C 31/20** (2006.01)  
 (21) 395880 (22) 2011 08 05  
 (72) WOŁOSIAK-HNAT AGNIESZKA, Grabowo (PL); MILCHERT EUGENIUSZ, Szczecin (PL)  
 (73) ZACHODNIOPOMORSKI UNIwersytet Technologiczny W SZCZECINIE, Szczecin (PL)  
 (54) Sposób wytwarzania 1,2-propanodiolu w reakcji hydrogenolizy glicerolu

B1 (11) **215799** (41) 2013 02 18  
 (51) **C07C 29/60** (2006.01)  
**C07C 31/20** (2006.01)  
 (21) 395950 (22) 2011 08 16  
 (72) MILCHERT EUGENIUSZ, Szczecin (PL); WOŁOSIAK-HNAT AGNIESZKA, Grabowo (PL); LEWANDOWSKI GRZEGORZ, Szczecin (PL)  
 (73) ZACHODNIOPOMORSKI UNIwersytet Technologiczny W SZCZECINIE, Szczecin (PL)  
 (54) Sposób wytwarzania 1,2-propanodiolu w reakcji hydrogenolizy glicerolu

B1 (11) **215730** (41) 2012 07 16  
 (51) **C07C 29/62** (2006.01)  
**C07C 31/34** (2006.01)  
 (21) 393606 (22) 2011 01 10  
 (72) SPADŁO MARIAN, Kędzierzyn-Koźle (PL); SEMRAU PIOTR, Bydgoszcz (PL); GOŹDZIKIEWICZ MARCIN, Toruń (PL); RUCZYŃSKI LECH, Bydgoszcz (PL); BRZEZICKI ANDRZEJ, Kędzierzyn-Koźle (PL); KIEŁKIEWICZ DAMIAN, Kędzierzyn-Koźle (PL); IWAŃSKI LECH, Kędzierzyn-Koźle (PL); KRAŚNIK TADEUSZ, Kędzierzyn-Koźle (PL); KRZYŻANOWSKI SYLWESTER, Bydgoszcz (PL); KIEŁKOWSKI GRZEGORZ, Wysoka (PL); KOZIEL MAREK, Bydgoszcz (PL); KOZIEL TADEUSZ, Bydgoszcz (PL); SZCZEPANIAK ROBERT, Bydgoszcz (PL); REMIEZOWICZ ERYK, Osówiec (PL); SARNOWSKI RYSZARD, Toruń (PL)  
 (73) ZAKŁADY CHEMICZNE ZACHEM SPÓŁKA AKCYJNA, Bydgoszcz (PL); INSTYTUT CIĘŻKIEJ SYNTEZY ORGANICZNEJ BLACHOWNIA, Kędzierzyn-Koźle (PL)  
 (54) Sposób wytwarzania dichloropropanoli z gliceryny

B1 (11) **215800** (41) 2012 10 22  
 (51) **C07C 29/62** (2006.01)  
**C07C 31/36** (2006.01)  
 (21) 394625 (22) 2011 04 20

(72) PAŹDZIOCH WALDEMAR MARIAN, Szczecin (PL); MILCHERT EUGENIUSZ, Szczecin (PL)  
 (73) ZACHODNIOPOMORSKI UNIwersYTET TECHNOLOGICZNY W SZCZECINIE, Szczecin (PL)  
 (54) Sposób chlorowodorowania glicerolu

B1 (11) **215813** (41) 2012 11 05  
 (51) **C07C 29/62** (2006.01)  
**C07C 31/36** (2006.01)  
 (21) 394658 (22) 2011 04 22  
 (72) BRZEZICKI ANDRZEJ, Kędzierzyn-Koźle (PL); SPADŁO MARIAN, Kędzierzyn-Koźle (PL); IWAŃSKI LECH, Kędzierzyn-Koźle (PL); FRAJTER MARTA, Żytna (PL); KIEŁKIEWICZ DAMIAN, Kędzierzyn-Koźle (PL); KRAŚNIK TADEUSZ, Kędzierzyn-Koźle (PL)  
 (73) INSTYTUT CIĘŻKIEJ SYNTEZY ORGANICZNEJ BLACHOWNIA, Kędzierzyn-Koźle (PL)  
 (54) Sposób wydzielania dichloropropanoli z masy po reakcji chlorowodorowania gliceryny

B1 (11) **215642** (41) 2012 05 21  
 (51) **C07C 29/74** (2006.01)  
**C07C 31/22** (2006.01)  
 (21) 392983 (22) 2010 11 18  
 (72) BRZozowski ROBERT, Brwinów (PL); KIJEŃSKI JACEK, Warszawa (PL); GOŚ ANDRZEJ, Warszawa (PL); BUJNOWSKI ZYGMUNT, Warszawa (PL); SŁONECKI STEFAN, Pruszków (PL); MIGDAŁ ANTONI, Warszawa (PL)  
 (73) INSTYTUT CHEMII PRZEMYSŁOWEJ IM. PROF. IGNACEGO MOŚCICKIEGO, Warszawa (PL)  
 (54) Sposób odparowania strumienia gliceryny poddawanej reakcji w procesie przepływowym

B1 (11) **215633** (41) 2013 01 07  
 (51) **C07C 29/74** (2006.01)  
**C07C 31/22** (2006.01)  
 (21) 395427 (22) 2011 06 24  
 (72) TRYBUŁA STANISŁAW, Kędzierzyn-Koźle (PL); TERELAK KAZIMIERZ, Kędzierzyn-Koźle (PL); OLEJARZ ANITA, Będzin (PL); BREKIER SZYMON, Kędzierzyn-Koźle (PL); BALCEROWIAK WOJCIECH, Kędzierzyn-Koźle (PL); SABURA EWA, Kędzierzyn-Koźle (PL)  
 (73) INSTYTUT CIĘŻKIEJ SYNTEZY ORGANICZNEJ BLACHOWNIA, Kędzierzyn-Koźle (PL)  
 (54) Sposób obróbki surowej gliceryny z produkcji biodiesla

B1 (11) **215798** (41) 2013 03 18  
 (51) **C07C 37/60** (2006.01)  
**C07C 33/26** (2006.01)  
 (21) 396260 (22) 2011 09 07  
 (72) WRÓBLEWSKA AGNIESZKA, Szczecin (PL); WÓJTOWICZ GRZEGORZ, Międzyzdroje (PL)  
 (73) ZACHODNIOPOMORSKI UNIwersYTET TECHNOLOGICZNY W SZCZECINIE, Szczecin (PL)  
 (54) Sposób otrzymywania hydrochinonu i pirokatechiny

B1 (11) **215731** (41) 2012 07 30  
 (51) **C07C 49/12** (2006.01)  
**C07C 49/20** (2006.01)  
**C07C 45/78** (2006.01)  
 (21) 393723 (22) 2011 01 24  
 (72) URBANIAK WŁODZIMIERZ, Poznań (PL); STANISZEWSKI BARTOSZ, Poznań (PL)  
 (73) UNIwersYTET IM. ADAMA MICKIEWICZA, Poznań (PL)  
 (54) Sposób oczyszczania 3-podstawionych pochodnych  $\beta$ -diketonów

B1 (11) **215785** (41) 2012 11 05  
 (51) **C07C 49/573** (2006.01)  
**C12P 33/06** (2006.01)

(21) 399603 (22) 2012 06 21  
 (72) ŚWIZDOR ALINA, Wrocław (PL); MILECKA NATALIA, Wrocław (PL); KOŁEK TERESA, Wrocław (PL); PANEK ANNA, Wrocław (PL)  
 (73) UNIwersYTET PRZYRODNICZY WE WROCŁAWIU, Wrocław (PL)  
 (54) Sposób wytwarzania 3 $\beta$ ,15 $\alpha$ -dihydroksy-5 $\alpha$ -androst-17-onu

B1 (11) **215790** (41) 2011 06 06  
 (51) **C07C 67/055** (2006.01)  
**C07C 69/155** (2006.01)  
**B01J 23/44** (2006.01)  
**B01J 8/06** (2006.01)  
 (21) 389697 (22) 2009 11 30  
 (72) MILCHERT EUGENIUSZ, Szczecin (PL); BARTKOWIAK MARCIN, Szczecin (PL)  
 (73) ZACHODNIOPOMORSKI UNIwersYTET TECHNOLOGICZNY W SZCZECINIE, Szczecin (PL)  
 (54) Sposób acetoksylowania propylenu i reaktor do acetoksylowania propylenu

B1 (11) **215632** (41) 2013 01 07  
 (51) **C07C 211/62** (2006.01)  
**C07F 9/02** (2006.01)  
**C07C 209/12** (2006.01)  
 (21) 395488 (22) 2011 07 01  
 (72) PERNAK JULIUSZ, Poznań (PL); KOT MARIUSZ, Poznań (PL); NIEMCZAK MICHAŁ, Inowrocław (PL)  
 (73) POLITECHNIKA POZNAŃSKA, Poznań (PL)  
 (54) Amoniowe ciecze jonowe z kationem alkoksymetylotrialkoamoniowym i anionem diwodorooortofosforanowym (V), wodorooortofosforanowym (V) i ortofosforanowym (V) oraz sposób ich otrzymywania

B1 (11) **215636** (41) 2010 09 13  
 (51) **C07D 213/79** (2006.01)  
**C07D 233/58** (2006.01)  
**C07D 295/037** (2006.01)  
**C07D 207/06** (2006.01)  
**C07D 215/24** (2006.01)  
**C07D 217/02** (2006.01)  
**C07F 9/54** (2006.01)  
 (21) 387484 (22) 2009 03 12  
 (72) PERNAK JULIUSZ, Poznań (PL); PRACZYK TADEUSZ, Luboń (PL); SYGUDA ANNA, Częstochowa (PL)  
 (73) POLITECHNIKA POZNAŃSKA, Poznań (PL)  
 (54) Nowe pary jonowe zawierające anion 3,6-dichloropikolinianowy, sposób wytwarzania nowych par jonowych zawierających anion 3,6-dichloropikolinianowy

B1 (11) **215809** (41) 2012 12 03  
 (51) **C07D 233/72** (2006.01)  
**C08G 61/00** (2006.01)  
**A01N 25/10** (2006.01)  
 (21) 395035 (22) 2011 05 27  
 (72) ZIEGLER-BOROWSKA MARTA, Toruń (PL); CHYLIŃSKA MARTA, Toruń (PL); KACZMAREK HALINA, Toruń (PL)  
 (73) UNIwersYTET MIKOŁAJA KOPERNIKA, Toruń (PL)  
 (54) Nowe monomery styrenowe zawierające układ spirohydantoin 2-indanonu i 2-tetralonu i sposób ich wytwarzania

B1 (11) **215779** (41) 2007 12 24  
 (51) **C07D 239/95** (2006.01)  
**C12P 17/12** (2006.01)  
**C12R 1/645** (2006.01)  
 (21) 382856 (22) 2007 07 06  
 (72) HUSZCZA EWA, Wrocław (PL); DMOCHOWSKA-GŁADYSZ JADWIGA, Wrocław (PL); NAWROCKA WANDA, Wrocław (PL)  
 (73) UNIwersYTET PRZYRODNICZY WE WROCŁAWIU, Wrocław (PL)  
 (54) Sposób wytwarzania 3-amino-2-metylotio-4(3H)-chinazolinonu

B1 (11) **215826** (41) 2005 06 13  
 (51) *C07D 241/08* (2006.01)  
*C07D 401/08* (2006.01)  
*C07D 401/12* (2006.01)  
*C07D 417/12* (2006.01)  
*A61K 31/495* (2006.01)  
*A61P 15/06* (2006.01)  
 (21) 370981 (22) 2002 12 20  
 (30) 0130677.8 2001 12 21 GB  
 (86) 2002 12 20 PCT/EP02/14823  
 (87) 2003 07 03 WO03/053443  
 (72) BORTHWICK ALAN DAVID, Stevenage (GB); HATLEY RICHARD JONATHAN, Stevenage (GB); HICKEY DEIRDRE MARY BERNADETTE, Stevenage (GB); LIDDLE JOHN, Stevenage (GB); LIVERMORE DAVID GEORGE HUBERT, Stevenage (GB); MASON ANDREW MCMURTRIE, Stevenage (GB); MILLER NEIL DEREK, Stevenage (GB); NEROZZI FABRIZIO, Stevenage (GB); SOLLIS STEVEN LESLIE, Stevenage (GB); SZARDENINGS ANNA KETRIN, Palo Alto (US); WYATT PAUL GRAHAM, Stevenage (GB)  
 (73) GLAXO GROUP LIMITED, Greenford (GB)  
 (54) Diketopiperazynowa pochodna i zawierająca ją kompozycja farmaceutyczna

B1 (11) **215615** (41) 2008 10 13  
 (51) *C07D 249/18* (2006.01)  
*C07D 233/58* (2006.01)  
*C07D 233/60* (2006.01)  
*C07D 233/68* (2006.01)  
*C07D 233/84* (2006.01)  
*C07D 233/91* (2006.01)  
 (21) 382174 (22) 2007 04 11  
 (72) PERNAK JULIUSZ, Poznań (PL); WALKIEWICZ FILIP, Poznań (PL)  
 (73) POLITECHNIKA POZNAŃSKA, Poznań (PL)  
 (54) Imidazoliowe ciecze jonowe z anionem benzotriazolowym oraz sposób wytwarzania imidazoliowych cieczy jonowych z anionem benzotriazolowym

B1 (11) **215728** (41) 2012 06 04  
 (51) *C07D 263/54* (2006.01)  
*C07D 263/56* (2006.01)  
*C07D 263/57* (2006.01)  
*C07D 263/58* (2006.01)  
 (21) 393037 (22) 2010 11 24  
 (72) OCHAL ZBIGNIEW, Nowa Iwiczna (PL); BANACH ŁUKASZ, Bydgoszcz (PL)  
 (73) POLITECHNIKA WARSZAWSKA, Warszawa (PL)  
 (54) Sposób wytwarzania pochodnych benzoksazolu

B1 (11) **215623** (41) 2005 06 13  
 (51) *C07D 277/56* (2006.01)  
*C07F 5/02* (2006.01)  
*A01N 43/78* (2006.01)  
 (21) 371414 (22) 2003 01 22  
 (30) 10204390.6 2002 02 04 DE  
 (86) 2003 01 22 PCT/EP03/00588  
 (87) 2003 08 14 WO03/066609  
 (72) DUNKEL RALF, Monheim (DE); ELBE HANS-LUDWIG, Wuppertal (DE); RIECK HEIKO, Ste. Foy-lès-Lyon (FR); KUCK KARL-HEINZ, Langenfeld (DE); WACHENDORFF-NEUMANN ULRIKE, Neuwied (DE); MAULER-MACHNIK ASTRID, Leichlingen (DE)  
 (73) BAYER CROPSCIENCE AKTIENGESELLSCHAFT, Monheim (DE)  
 (54) Tiazolilokarboksyanilidy, sposób ich wytwarzania, środki do zwalczania niepożądanych mikroorganizmów, zastosowanie tiazolilokarboksyanilidów, sposób zwalczania niepożądanych mikroorganizmów oraz sposób wytwarzania środków do zwalczania niepożądanych mikroorganizmów

B1 (11) **215711** (41) 2004 09 06  
 (51) *C07D 277/66* (2006.01)  
*C07D 277/64* (2006.01)  
*A61K 49/00* (2006.01)  
*A61K 31/428* (2006.01)  
*A61K 51/04* (2006.01)  
*A61P 25/28* (2006.01)  
*G01N 33/534* (2006.01)  
 (21) 360550 (22) 2001 08 24  
 (30) 60/227,601 2000 08 24 US  
 (86) 2001 08 24 PCT/US01/26427  
 (87) 2002 02 28 WO02/16333  
 (72) KLUNK WILLIAM E., Pittsburgh (US); MATHIS CHESTER A.JR., Pittsburgh (US); WANG YANMING, Imperial (US)  
 (73) University of Pittsburgh-Of the Commonwealth System of Higher Education, Pittsburgh (US)  
 (54) Nowe związki pochodne tioflawiny, sposób syntezy związków i ich zastosowanie, kompozycja farmaceutyczna zawierająca związki i zastosowanie kompozycji

B1 (11) **215792** (41) 2012 11 05  
 (51) *C07D 307/78* (2006.01)  
*C12R 1/80* (2006.01)  
*C12P 17/04* (2006.01)  
 (21) 398987 (22) 2012 04 26  
 (72) TRONINA TOMASZ, Międzybórz (PL); HUSZCZA EWA, Wrocław (PL); BARTMAŃSKA AGNIESZKA, Wrocław (PL); POPŁOŃSKI JAROSŁAW, Szklarska Poręba (PL)  
 (73) UNIWERSYTET PRZYRODNICZY WE WROCŁAWIU, Wrocław (PL)  
 (54) (Z)-6-siarczan-6,4'-dihydroksy-7-prenylo-4-metoksyaunonu i sposób jego wytwarzania

B1 (11) **215675** (41) 2011 10 10  
 (51) *C07D 453/06* (2006.01)  
*C07D 241/04* (2006.01)  
*C07D 471/08* (2006.01)  
 (21) 390924 (22) 2010 04 06  
 (72) NOWICKI JANUSZ, Kędzierzyn-Koźle (PL); MUSZYŃSKI MARCIN, Kędzierzyn-Koźle (PL)  
 (73) INSTYTUT CIĘŻKIEJ SYNTEZY ORGANICZNEJ BLACHOWNIA, Kędzierzyn-Koźle (PL)  
 (54) Zasadowe ciecze jonowe

B1 (11) **215812** (41) 2013 02 04  
 (51) *C07D 487/08* (2006.01)  
*C07C 243/02* (2006.01)  
 (21) 395803 (22) 2011 07 29  
 (72) MATYS ZYGMUNT, Warszawa (PL); POWAŁA DOROTA, Zielonka (PL); ORZECZOWSKI ANDRZEJ, Warszawa (PL); CEGŁOWSKI TOMASZ, Bydgoszcz (PL); SZWARC PIOTR, Bydgoszcz (PL)  
 (73) INSTYTUT PRZEMYSŁU ORGANICZNEGO, Warszawa (PL); ZAKŁADY CHEMICZNE NITRO-CHEM SPÓŁKA AKCYJNA, Bydgoszcz (PL)  
 (54) Sposób otrzymywania dinitropentametylenotetraminy

B1 (11) **215671** (41) 2009 10 26  
 (51) *C07D 513/04* (2006.01)  
*A61P 35/00* (2006.01)  
 (21) 384939 (22) 2008 04 15  
 (72) BECAN LILIANA, Wrocław (PL); WAGNER EDWIN, Wrocław (PL)  
 (73) UNIWERSYTET MEDYCZNY IM. PIASTÓW ŚLĄSKICH WE WROCŁAWIU, Wrocław (PL)  
 (54) Pochodna 7-(4-fluorobenzylamino) tiazolo [4, 5-d] pirymidyny i sposób wytwarzania pochodnej 7-(4-fluorobenzylamino) tiazolo [4, 5-d] pirymidyny

B1 (11) **215769** (41) 2004 08 09  
 (51) *C07D 515/22* (2006.01)  
*C07D 491/22* (2006.01)

**C07D 471/18** (2006.01)  
**A61P 35/00** (2006.01)  
 (21) 358258 (22) 2001 05 15  
 (30) PCT/GB00/01852 2000 05 15 GB  
 (86) 2001 05 15 PCT/GB01/02110  
 (87) 2001 11 22 WO01/87894  
 (72) CUEVAS CARMEN, Tres Cantos (ES); MANZANARES IGNACIO, Tres Cantos (ES); PEREZ MARTA, Tres Cantos (ES); MARTÍN MARÍA JESÚS, Tres Cantos (ES); RODRIGUEZ ALBERTO, Tres Cantos (ES); MUNT SIMON, Tres Cantos (ES)  
 (73) PHARMA MAR, S.A., Tres Cantos (ES)  
 (54) Związek ekteinascydynowy, kompozycja farmaceutyczna zawierająca ten związek i zastosowanie tego związku

B1 (11) **215650** (41) 2010 11 22  
 (51) **C07F 1/10** (2006.01)  
**C07F 1/12** (2006.01)  
**C07C 53/126** (2006.01)  
**C07F 9/50** (2006.01)  
**C22B 11/00** (2006.01)  
**C22B 5/12** (2006.01)  
**B82B 3/00** (2006.01)  
 (21) 388092 (22) 2009 05 21  
 (72) UZNAŃSKI PAWEŁ, Łódź (PL)  
 (73) CENTRUM BADAŃ MOLEKULARNYCH I MAKROMOLEKULARNYCH POLSKIEJ AKADEMII NAUK, Łódź (PL)  
 (54) Sposób wytwarzania nanocząstek metali z karboksylowych prekursorów organometalicznych lub ich kompleksów

B1 (11) **215709** (41) 2011 01 17  
 (51) **C07F 5/04** (2006.01)  
**C07D 407/12** (2006.01)  
 (21) 388460 (22) 2009 07 06  
 (72) MARCINIEC BOGDAN, Swarzędz (PL); WALKOWIAK JĘDRZEJ, Poznań (PL)  
 (73) UNIWERSYTET IM. ADAMA MICKIEWICZA, Poznań (PL)  
 (54) Estry kwasu borowego oraz nowy sposób otrzymywania estrów kwasu borowego

B1 (11) **215638** (41) 2011 01 31  
 (51) **C07F 7/12** (2006.01)  
**C07F 7/21** (2006.01)  
**C07F 7/08** (2006.01)  
**C07F 7/18** (2006.01)  
**C08G 77/06** (2006.01)  
**C08G 77/24** (2006.01)  
 (21) 388561 (22) 2009 07 17  
 (72) WIJAS KRYSZYNA, Łódź (PL); FORTUNIAK WITOLD, Łódź (PL); KOWALEWSKA ANNA, Domaniewice (PL); CHOJNOWSKI JULIAN, Łódź (PL)  
 (73) CENTRUM BADAŃ MOLEKULARNYCH I MAKROMOLEKULARNYCH POLSKIEJ AKADEMII NAUK, Łódź (PL)  
 (54) Sposób wytwarzania klatkowych oligo 3-chloropropylosilneskwio-kсанów oraz sposób wytwarzania związków pośrednich 3-chloropropylosilano-polioli

B1 (11) **215637** (41) 2011 07 04  
 (51) **C07F 9/12** (2006.01)  
**C07F 9/11** (2006.01)  
**C07F 9/09** (2006.01)  
 (21) 389981 (22) 2009 12 21  
 (72) TKACZ BOGUSŁAW, Kędzierzyn-Koźle (PL); MILEWSKI MACIEJ, Wrocław (PL); TYMIŃSKA-MALINOWSKA ALEKSANDRA, Wrocław (PL); KRUEGER ANDRZEJ, Kędzierzyn-Koźle (PL); JANUS GRZEGORZ, Brzeg Dolny (PL); SOBCZAK TADEUSZ, Brzeg Dolny (PL); KARNAS ANNA, Kalinowice (PL); JASIEKIEWICZ JERZY, Kędzierzyn-Koźle (PL); BUKOWSKI MARIAN, Brzeg Dolny (PL); JÓZEFOWICZ CZESŁAW, Brzeg

Dolny (PL); ŻARCZYŃSKI GRZEGORZ, Brzeg Dolny (PL); ORGANIEK MARIA, Gliwice (PL); CIEŚLAK KAMIL, Szklarka Myślniewska (PL); JAKUBIEL MARTA, Wiązów (PL); BALCEROWIAK WOJCIECH, Kędzierzyn-Koźle (PL)  
 (73) INSTYTUT CIĘŻKIEJ SYNTEZY ORGANICZNEJ BLACHOWNIA, Kędzierzyn-Koźle (PL); PCC ROKITA SPÓŁKA AKCYJNA, Brzeg Dolny (PL)  
 (54) Sposób otrzymywania związków fosforoorganicznych

B1 (11) **215646** (41) 2011 05 23  
 (51) **C07F 9/30** (2006.01)  
**C07F 9/32** (2006.01)  
**A61P 35/00** (2006.01)  
 (21) 389562 (22) 2009 11 13  
 (72) GRZYWA RENATA, Wrocław (PL); OLEKSYSZYŃ JÓZEF, Siechnice (PL)  
 (73) POLITECHNIKA WROCŁAWSKA, Wrocław (PL)  
 (54) Związki 1-aminoalkano-(N-alkilotiokarbamoilo)fosfinowe

B1 (11) **215818** (41) 2010 07 05  
 (51) **C07F 9/32** (2006.01)  
 (21) 386903 (22) 2008 12 22  
 (72) SOROKA MIROSLAW, Wrocław (PL); ROSÓŁ MAGDALENA, Wrocław (PL); FUŁAWKA MAŁGORZATA, Wrocław (PL)  
 (73) POLITECHNIKA WROCŁAWSKA, Wrocław (PL)  
 (54) Estry kwasów polimetylenodiamino-N,N'-bis[arylometylo(metylo)fosfinowych] oraz sposób ich wytwarzania

B1 (11) **215723** (41) 2011 06 06  
 (51) **C07F 9/32** (2006.01)  
**C07F 9/30** (2006.01)  
**A61P 35/00** (2006.01)  
 (21) 389656 (22) 2009 11 24  
 (72) GRZYWA RENATA, Wrocław (PL); OLEKSYSZYŃ JÓZEF, Siechnice (PL)  
 (73) POLITECHNIKA WROCŁAWSKA, Wrocław (PL)  
 (54) Kwasy 1-aminoalkano-(1'-hydroksyalkano) fosfinowe

B1 (11) **215791** (41) 2011 03 28  
 (51) **C07F 9/54** (2006.01)  
**C07B 37/12** (2006.01)  
**B01J 31/24** (2006.01)  
**B01J 27/00** (2006.01)  
 (21) 389115 (22) 2009 09 24  
 (72) JANUS EWA, Goleniów (PL); STEFANIAK WALDEMAR, Zaklików (PL); BITTNER BOŻENA, Bydgoszcz (PL)  
 (73) ZACHODNIOPOMORSKI UNIWERSYTET TECHNOLOGICZNY W SZCZECINIE, Szczecin (PL)  
 (54) Kwaśne cieczy jonowe i sposób wytwarzania kwaśnych cieczy jonowych

B1 (11) **215676** (41) 2011 07 18  
 (51) **C07F 9/54** (2006.01)  
 (21) 390177 (22) 2010 01 13  
 (72) MAZURKIEWICZ ROMAN, Gliwice (PL); ADAMEK JAKUB, Bukowno (PL); GOREWODA TADEUSZ, Ruda Śląska (PL); PAŹDZIERNIOK-HOLEWA AGNIESZKA, Piekary Śląskie (PL); SIMKA WOJCIECH, Katowice (PL)  
 (73) POLITECHNIKA ŚLĄSKA, Gliwice (PL)  
 (54) Sposób wytwarzania soli α-(N-acyloamino) alkilotrifenylfosfoniowych

B1 (11) **215793** (41) 2012 12 03  
 (51) **C07H 17/04** (2006.01)  
**C12P 19/02** (2006.01)  
**C12R 1/65** (2006.01)  
 (21) 398988 (22) 2012 04 26

(72) TRONINA TOMASZ, Międzybórz (PL); HUSZCZA EWA, Wrocław (PL); BARTMAŃSKA AGNIESZKA, Wrocław (PL); POPEŁOŃSKI JAROSŁAW, Szklarska Poręba (PL)  
 (73) UNIWERSYTET PRZYRODNICZY WE WROCŁAWIU, Wrocław (PL)  
 (54) (Z)-6-O-β-D-glukopiranozylo-4'-hydroksy-4-metoksy-7-prenyloauron i sposób jego wytwarzania

B1 (11) **215796** (41) 2012 11 05  
 (51) **C07H 17/04** (2006.01)  
**C12P 19/02** (2006.01)  
**C12R 1/645** (2006.01)  
 (21) 398989 (22) 2012 04 26  
 (72) TRONINA TOMASZ, Międzybórz (PL); HUSZCZA EWA, Wrocław (PL); BARTMAŃSKA AGNIESZKA, Wrocław (PL); POPEŁOŃSKI JAROSŁAW, Szklarska Poręba (PL)  
 (73) UNIWERSYTET PRZYRODNICZY WE WROCŁAWIU, Wrocław (PL)  
 (54) (Z)-6-O-β-D-4''-O-metylo-glukopiranozylo-4'-hydroksy-4-metoksy-7-prenyloauron i sposób jego wytwarzania

B1 (11) **215647** (41) 2011 05 09  
 (51) **C08G 18/08** (2006.01)  
**C08G 18/48** (2006.01)  
**C08J 9/00** (2006.01)  
**C08K 5/55** (2006.01)  
 (21) 389438 (22) 2009 11 02  
 (72) CZUPRYŃSKI BOGUSŁAW, Trzemiętowo (PL); PACIOREK-SADOWSKA JOANNA, Bydgoszcz (PL); LISZKOWSKA JOANNA, Łówkowice (PL)  
 (73) UNIWERSYTET KAZIMIERZA WIELKIEGO, Bydgoszcz (PL)  
 (54) Sposób wytwarzania sztywnych pianek poliuretanowo-polioi-zocyjanurowych

B1 (11) **215634** (41) 2012 12 03  
 (51) **C08J 5/00** (2006.01)  
**B29C 41/06** (2006.01)  
**B29C 41/34** (2006.01)  
 (21) 395036 (22) 2011 05 27  
 (72) BIAŁAS TOMASZ, Pleszew (PL)  
 (73) BIAŁAS TOMASZ PRZEDSIĘBIORSTWO HANDLOWO-USŁUGOWE ECO-PLAST, Pleszew (PL)  
 (54) Sposób wytwarzania elementów z tworzyw sztucznych

B1 (11) **215768** (41) 2011 05 09  
 (51) **C08L 67/02** (2006.01)  
**C08K 3/36** (2006.01)  
**C08K 5/5419** (2006.01)  
 (21) 389434 (22) 2009 11 02  
 (72) JEZIÓRSKA REGINA, Warszawa (PL); ŚWIERZ-MOTYSIA BARBARA, Warszawa (PL); ZIELECKA MARIA, Warszawa (PL); SZADKOWSKA AGNIESZKA, Warszawa (PL); DZIERŻAWSKI JACEK, Warszawa (PL); ROŚCISZEWSKI PAWEŁ, Warszawa (PL)  
 (73) INSTYTUT CHEMII PRZEMYSŁOWEJ IM. PROF. IGNACEGO MOŚCICKIEGO, Warszawa (PL)  
 (54) Kompozyt poli(tereftalanu etylenu) z nanonapełniaczem proszkowym

B1 (11) **215747** (41) 2012 09 24  
 (51) **C09B 43/40** (2006.01)  
**C09B 44/12** (2006.01)  
**C09B 1/34** (2006.01)  
 (21) 394302 (22) 2011 03 22  
 (72) BLUS KAZIMIERZ, Łódź (PL); PALUSZKIEWICZ JOANNA, Łódź (PL)  
 (73) POLITECHNIKA ŁÓDZKA, Łódź (PL)  
 (54) Nowe barwniki reaktywne, pochodne di(3-karboksypirydyno)triazyny oraz sposób ich wytwarzania

B1 (11) **215746** (41) 2012 09 24  
 (51) **C09B 43/40** (2006.01)  
**C09B 44/12** (2006.01)  
**C09B 1/34** (2006.01)  
 (21) 394303 (22) 2011 03 22  
 (72) BLUS KAZIMIERZ, Łódź (PL); PALUSZKIEWICZ JOANNA, Łódź (PL)  
 (73) POLITECHNIKA ŁÓDZKA, Łódź (PL)  
 (54) Nowe barwniki reaktywne, pochodne di(3-sulfopirydyno)triazyny oraz sposób ich wytwarzania

B1 (11) **215745** (41) 2012 09 24  
 (51) **C09B 62/09** (2006.01)  
**C09B 62/095** (2006.01)  
 (21) 394304 (22) 2011 03 22  
 (72) BLUS KAZIMIERZ, Łódź (PL); PALUSZKIEWICZ JOANNA, Łódź (PL)  
 (73) POLITECHNIKA ŁÓDZKA, Łódź (PL)  
 (54) Nowe barwniki reaktywne, pochodne 3-sulfopirydynotriazyny oraz sposób ich wytwarzania

B1 (11) **215786** (41) 2011 10 10  
 (51) **C09J 133/08** (2006.01)  
**C09J 7/02** (2006.01)  
 (21) 390891 (22) 2010 04 01  
 (72) CZECH ZBIGNIEW, Dobra Szczecińska (PL); BUTWIN AGNIESZKA, Główny (PL)  
 (73) ZACHODNIOPOMORSKI UNIWERSYTET TECHNOLOGICZNY W SZCZECINIE, Szczecin (PL)  
 (54) Sposób wytwarzania samoprzylepnych transferowych prekurzorów strukturalnych filmów klejowych

B1 (11) **215767** (41) 2011 11 07  
 (51) **C09K 5/10** (2006.01)  
 (21) 391101 (22) 2010 04 29  
 (72) NOWAK GRZEGORZ RYSZARD, Ostrów Wielkopolski (PL); NOWAK PAWEŁ, Ostrów Wielkopolski (PL)  
 (73) INTER-GLOBAL SPÓŁKA Z OGRANICZONĄ ODPOWIEDZIALNOŚCIĄ, Ostrów Wielkopolski (PL)  
 (54) Kompozycja płynu do chłodnic

B1 (11) **215744** (41) 2011 07 04  
 (51) **C10G 33/04** (2006.01)  
 (21) 390091 (22) 2009 12 30  
 (72) GAŻDZIK BARBARA, Kraków (PL); ZIEMIAŃSKI LESZEK, Kraków (PL); SKRĘT IWONA, Kraków (PL); PTAK STEFAN, Gorlice (PL); PAJDA MICHAŁ, Kraków (PL); MAZELA WOJCIECH, Kraków (PL); ZEGARMISTRZ EWA, Kraków (PL); SOCHA MIECZYŚLAW, Kraków (PL)  
 (73) INSTYTUT NAFTY I GAZU, Kraków (PL)  
 (54) Demulgator o działaniu odsalającym do ropy naftowej

B1 (11) **215743** (41) 2011 07 18  
 (51) **C10M 105/32** (2006.01)  
 (21) 390139 (22) 2010 01 07  
 (72) ROGOŚ ELŻBIETA, Radom (PL); URBAŃSKI ANDRZEJ, Radom (PL)  
 (73) INSTYTUT TECHNOLOGII EKSPLOATACJI-PAŃSTWOWY INSTYTUT BADAWCZY, Radom (PL)  
 (54) Biodegradowalny olej, zwłaszcza do smarowania prowadnic łańcuchów pił łańcuchowych

B1 (11) **215782** (41) 2011 12 19  
 (51) **C10M 105/32** (2006.01)  
 (21) 391449 (22) 2010 06 09  
 (72) RUDKO TADEUSZ, Lublin (PL)  
 (73) INSTYTUT AGROFIZYKI IM. BOHDANA DOBRZAŃSKIEGO POLSKIEJ AKADEMII NAUK, Lublin (PL)  
 (54) Sposób wytwarzania oleju smarowego z oleju gorczycowego

B1 (11) **215766** (41) 2010 10 25  
 (51) **C12G 3/02** (2006.01)  
**C12G 3/06** (2006.01)



- C12G 3/12** (2006.01)  
**C12H 1/22** (2006.01)  
(21) 387821 (22) 2009 04 17  
(72) KOWALEK GRZEGORZ, Żabi Róg (PL); STAPUREWICZ STANISŁAW, Morąg (PL)  
(73) KOWALEK GRZEGORZ, Żabi Róg (PL); STAPUREWICZ STANISŁAW, Morąg (PL)  
(54) Sposób wytwarzania spirytusu
- 
- B1 (11) **215788** (41) 2011 11 21  
(51) **C12N 1/20** (2006.01)  
**C12R 1/01** (2006.01)  
**C12N 1/02** (2006.01)  
(21) 395041 (22) 2011 05 30  
(72) MALICKI ADAM, Wrocław (PL); ŹRÓDŁOWSKA-DANEK JOLANTA, Wrocław (PL); SZPAK MACIEJ, Wrocław (PL); JANIK PAULINA, Włoszczowa (PL); SOKOŁOWSKI GRZEGORZ, Legnica (PL)  
(73) UNIWERSYTET PRZYRODNICZY WE WROCŁAWIU, Wrocław (PL)  
(54) Sposób izolacji bakterii *Legionella* sp.
- 
- B1 (11) **215808** (41) 2012 07 02  
(51) **C12N 15/73** (2006.01)  
**C07K 14/62** (2006.01)  
**C07K 1/36** (2006.01)  
**C12N 1/21** (2006.01)  
**C07K 14/195** (2006.01)  
**A61K 39/02** (2006.01)  
**C12Q 1/68** (2006.01)  
**C12N 15/62** (2006.01)  
**C12P 21/02** (2006.01)  
**C12N 15/31** (2006.01)  
(21) 393507 (22) 2010 12 30  
(72) KAPUSTA JÓZEF, Swarzędz (PL); KĘSIK-BRODACKA MAŁGORZATA, Warszawa (PL); CECUDA-ADAMCZEWSKA VIOLETTA, Łódź (PL); SAČZYŃSKA VIOLETTA, Warszawa (PL); BOCIĄG PIOTR, Poznań (PL); BRODZIK ROBERT, Gózd (PL); WOLKO BOGDAN, Poznań (PL); KOCIK JANUSZ, Dziekanów Leśny (PL); BARTOSZCZE MICHAŁ, Puławy (PL); PŁUCIENNICZAK GRAŻYNA, Warszawa (PL); PŁUCIENNICZAK ANDRZEJ, Warszawa (PL)  
(73) INSTYTUT BIOTECHNOLOGII I ANTYBIOTYKÓW, Warszawa (PL); INSTYTUT GENETYKI ROŚLIN POLSKIEJ AKADEMII NAUK, Poznań (PL); WOJSKOWY INSTYTUT HIGIENY I EPIDEMIOLOGII, Warszawa (PL)  
(54) Uniwersalny nośnik antygeny pochodzenia bakteryjnego, szczepionka przeciwbakteryjna, sposób wytwarzania uniwersalnego nośnika antygeny, zastosowanie uniwersalnego nośnika antygeny
- 
- B1 (11) **215794** (41) 2012 09 24  
(51) **C12P 7/26** (2006.01)  
**C12P 7/22** (2006.01)  
**C07C 49/337** (2006.01)  
(21) 398695 (22) 2012 04 02  
(72) JANEČZKO TOMASZ, Wrocław (PL); MIERZEJEWSKI RAFAŁ, Nowa Ruda (PL); JODEŁKA WOJCIECH, Boguszów-Gorce (PL); KOSTRZEWA-SUSŁÓW EDYTA, Wrocław (PL)  
(73) UNIWERSYTET PRZYRODNICZY WE WROCŁAWIU, Wrocław (PL)  
(54) Sposób wytwarzania 2'-hydroksydihydrochalkonu
- 
- B1 (11) **215795** (41) 2012 09 24  
(51) **C12P 7/26** (2006.01)  
**C07C 49/303** (2006.01)  
(21) 398696 (22) 2012 04 02  
(72) JANEČZKO TOMASZ, Wrocław (PL); MIERZEJEWSKI RAFAŁ, Nowa Ruda (PL); JODEŁKA WOJCIECH, Boguszów-Gorce (PL); KOSTRZEWA-SUSŁÓW EDYTA, Wrocław (PL)  
(73) UNIWERSYTET PRZYRODNICZY WE WROCŁAWIU, Wrocław (PL)  
(54) Sposób wytwarzania dihydrochalkonu

- B1 (11) **215789** (41) 2012 12 17  
(51) **C12P 7/26** (2006.01)  
**C07C 49/303** (2006.01)  
**C12R 1/01** (2006.01)  
(21) 399421 (22) 2012 06 04  
(72) STOMPOR MONIKA, Trębowiec Duży (PL); ANIOŁ MIROSLAW, Wrocław (PL)  
(73) UNIWERSYTET PRZYRODNICZY WE WROCŁAWIU, Wrocław (PL)  
(54) Sposób wytwarzania dihydrochalkonu
- 
- B1 (11) **215797** (41) 2013 03 04  
(51) **C12P 7/26** (2006.01)  
**C12P 7/22** (2006.01)  
**C07C 45/62** (2006.01)  
**C12R 1/01** (2006.01)  
(21) 399422 (22) 2012 06 04  
(72) STOMPOR MONIKA, Trębowiec Duży (PL); ANIOŁ MIROSLAW, Wrocław (PL)  
(73) UNIWERSYTET PRZYRODNICZY WE WROCŁAWIU, Wrocław (PL)  
(54) Sposób wytwarzania 2',4,4',6'-tetrahydroksydihydrochalkonu
- 
- B1 (11) **215829** (41) 2009 05 11  
(51) **C12S 3/18** (2006.01)  
**A23K 1/14** (2006.01)  
(21) 383685 (22) 2007 11 05  
(72) RYMOWICZ WALDEMAR, Wrocław (PL)  
(73) SKOTAN SPÓŁKA AKCYJNA, Katowice (PL)  
(54) Nowy szczep *Yarrowia lipolytica* oraz jego zastosowanie do przemysłowej utylizacji frakcji glicerolowej uzyskiwanej w produkcji biodiesla
- 
- B1 (11) **215661** (41) 2011 08 29  
(51) **C14B 1/00** (2006.01)  
**C14B 1/06** (2006.01)  
**C14B 15/00** (2006.01)  
(21) 390510 (22) 2010 02 22  
(72) MAZURKIEWICZ MARIAN, Wrocław (PL)  
(73) PL-USA CENTRUM BADAWCZO-WDROŻENIOWE NOWYCH TECHNOLOGII SPÓŁKA Z OGRANICZONĄ ODPOWIEDZIALNOŚCIĄ, Jelenia Góra (PL)  
(54) Sposób usuwania pozostałości tkanki mięsnej i tłuszczu ze skór zwierząt futerkowych w procesie ich uzdatniania
- 
- B1 (11) **215672** (41) 2011 09 12  
(51) **C22B 19/30** (2006.01)  
**C22B 1/24** (2006.01)  
**C22B 7/02** (2006.01)  
(21) 390584 (22) 2010 03 02  
(72) CZEKAJ JERZY, Olkusz (PL); GALICKI JAN, Bukowno (PL); JAKUBOWSKI JACEK, Sławków (PL); ŁABAJ JERZY, Mysłowice (PL); BLACHA LESZEK, Katowice (PL); SERKOWSKI STANISŁAW, Katowice (PL)  
(73) POLITECHNIKA ŚLĄSKA, Gliwice (PL); BOLESŁAW RECYCLING SPÓŁKA Z OGRANICZONĄ ODPOWIEDZIALNOŚCIĄ, Bukowno (PL)  
(54) Sposób przygotowania mieszanki wsadowej zwłaszcza do procesu w piecu przewalowym
- 
- B1 (11) **215775** (41) 2009 04 14  
(51) **C22C 19/03** (2006.01)  
**C23C 16/26** (2006.01)  
**B82Y 30/00** (2011.01)  
(21) 383469 (22) 2007 10 02  
(72) NARKIEWICZ URSZULA, Szczecin (PL); PODSIADŁY MARCIN, Stargard Szczeciński (PL)  
(73) ZACHODNIOPOMORSKI UNIWERSYTET TECHNOLOGICZNY W SZCZECINIE, Szczecin (PL)  
(54) Sposób wytwarzania nanokrystalicznych kompozytów nikiel-węgiel

B1 (11) **215774** (41) 2009 04 14  
 (51) **C22C 19/07** (2006.01)  
**C23C 16/26** (2006.01)  
**B82Y 30/00** (2011.01)  
 (21) 383470 (22) 2007 10 02  
 (72) NARKIEWICZ URSZULA, Szczecin (PL); ARABCYK WALERIAN, Szczecin (PL); PODSIADŁY MARCIN, Stargard Szczeciński (PL)  
 (73) ZACHODNIOPOMORSKI UNIWERSYTET TECHNOLOGICZNY W SZCZECINIE, Szczecin (PL)  
 (54) Sposób wytwarzania nanokrystalicznych kompozytów kobalt-węgiel

B1 (11) **215770** (41) 2011 05 23  
 (51) **C23G 1/02** (2006.01)  
**C23G 3/00** (2006.01)  
**H01L 21/00** (2006.01)  
**C09K 13/00** (2006.01)  
 (21) 389528 (22) 2009 11 10  
 (72) KLUGMANN-RADZIEMSKA EWA, Gdańsk (PL); OSTROWSKI PIOTR, Zmiennica (PL); KOZERA FRANCISZEK, Gdynia (PL)  
 (73) POLITECHNIKA GDAŃSKA, Gdańsk (PL)  
 (54) Urządzenie do odzysku materiałów krzemowych z ogniw fotowoltaicznych

B1 (11) **215641** (41) 2010 03 15  
 (51) **D03D 15/12** (2006.01)  
**A41D 31/00** (2006.01)  
 (21) 388295 (22) 2009 06 16  
 (30) 102008046053.2 2008 09 08 DE  
 (72) SCHULTE-WANTIA SUSANNE, Dortmund (DE)  
 (73) DR. KLAUS SCHULTE GMBH CHEMISCH-TECHNISCHE FABRIKATION, Dortmund (DE)  
 (54) Tkanina ochronna dla stref zagrożonych pożarem

B1 (11) **215679** (41) 2012 01 16  
 (51) **D04B 1/14** (2006.01)  
**A41D 13/00** (2006.01)  
**H05K 9/00** (2006.01)  
 (21) 391804 (22) 2010 07 12  
 (72) CIESIELSKA-WRÓBEL IZABELA, Łódź (PL); GRABOWSKA KATARZYNA, Łódź (PL); MARCINIAK KATARZYNA, Łódź (PL)  
 (73) POLITECHNIKA ŁÓDZKA, Łódź (PL)  
 (54) Materiał dziany o zdolności ekranowania przed promieniowaniem elektromagnetycznym

B1 (11) **215706** (41) 2012 02 27  
 (51) **D04B 1/14** (2006.01)  
**H05K 9/00** (2006.01)  
 (21) 392143 (22) 2010 08 16  
 (72) CIESIELSKA-WRÓBEL IZABELA, Łódź (PL); GRABOWSKA KATARZYNA, Łódź (PL); MARCINIAK KATARZYNA, Łódź (PL)  
 (73) POLITECHNIKA ŁÓDZKA, Łódź (PL)  
 (54) Materiał dziany o zdolności ekranowania przed promieniowaniem elektromagnetycznym

B1 (11) **215825** (41) 2010 07 19  
 (51) **D04H 1/728** (2012.01)  
**D01F 6/18** (2006.01)  
**D01F 1/10** (2006.01)  
**D06M 14/18** (2006.01)  
**D01D 5/00** (2006.01)  
 (21) 386993 (22) 2009 01 05  
 (72) KRUCIŃSKA IZABELLA, Łódź (PL); GLIŚCIŃSKA EULALIA, Łódź (PL); MAJCHRZYCKA KATARZYNA, Dobra-Nowiny (PL); BROCHOCKA AGNIESZKA, Łódź (PL); KRZYŻANOWSKI JACEK, Łódź (PL); ŁYSIAK IZABELA, Zgierz (PL); BRYCKI BOGUMIŁ, Poznań (PL); GUTAROWSKA BEATA, Łódź (PL)

(73) POLITECHNIKA ŁÓDZKA, Łódź (PL); FILTER-SERVICE SPÓŁKA Z OGRANICZONĄ ODPOWIEDZIALNOŚCIĄ, Zgierz (PL); CENTRALNY INSTYTUT OCHRONY PRACY-PAŃSTWOWY INSTYTUT BADAWCZY, Warszawa (PL)  
 (54) Sposób wytwarzania bioaktywnych nanowłókien metodą elektroprzędzenia

B1 (11) **215651** (41) 2010 11 22  
 (51) **D06M 13/33** (2006.01)  
**B01D 39/14** (2006.01)  
 (21) 388072 (22) 2009 05 19  
 (72) MAJCHRZYCKA KATARZYNA, Dobra Nowiny (PL); BROCHOCKA AGNIESZKA, Łódź (PL); ORLIKOWSKI WIKTOR, Łódź (PL); KRUCIŃSKA IZABELLA, Łódź (PL); GLIŚCIŃSKA EULALIA, Łódź (PL); KRZYŻANOWSKI JACEK, Łódź (PL); ŁYSIAK IZA, Zgierz (PL); BRYCKI BOGUMIŁ, Poznań (PL); GUTAROWSKA BEATA, Łódź (PL)  
 (73) CENTRALNY INSTYTUT OCHRONY PRACY-PAŃSTWOWY INSTYTUT BADAWCZY, Warszawa (PL); FILTER-SERVICE SPÓŁKA Z OGRANICZONĄ ODPOWIEDZIALNOŚCIĄ, Zgierz (PL); POLITECHNIKA ŁÓDZKA, Łódź (PL)  
 (54) Elektretowa włóknina pneumotermiczna

B1 (11) **215687** (41) 2011 07 04  
 (51) **D06P 5/24** (2006.01)  
**D06P 7/00** (2006.01)  
 (21) 390113 (22) 2009 12 31  
 (72) LENCZYK LESZEK, Gorzyczki (PL)  
 (73) FLAGOWA KRAJINA SPÓŁKA Z OGRANICZONĄ ODPOWIEDZIALNOŚCIĄ, Wodzisław Śląski (PL)  
 (54) Sposób barwienia materiału flagowego

B1 (11) **215702** (41) 2009 08 31  
 (51) **D07B 1/02** (2006.01)  
**D07B 3/00** (2006.01)  
**D04D 1/00** (2006.01)  
 (21) 387265 (22) 2009 02 12  
 (72) TROJANOWSKI LUBOMIR, Świebodzice (PL)  
 (73) PRZEDSIĘBIORSTWO PRODUKCYJNO-HANDLOWO USŁUGOWE DEFALIN GROUP SPÓŁKA AKCYJNA, Świebodzice (PL)  
 (54) Sposób wytwarzania sznurka z polipropylenowej taśmy i skrecarka do wytwarzania sznurka z polipropylenowej taśmy

B1 (11) **215724** (41) 2011 09 26  
 (51) **D07B 1/02** (2006.01)  
 (21) 394126 (22) 2011 03 07  
 (72) TROJANOWSKI LUBOMIR, Świebodzice (PL)  
 (73) PRZEDSIĘBIORSTWO PRODUKCYJNO-HANDLOWO USŁUGOWE DEFALIN GROUP SPÓŁKA AKCYJNA, Świebodzice (PL)  
 (54) Sposób wytwarzania sznurka ze śrubowym owinięciem

B1 (11) **215827** (41) 2009 08 17  
 (51) **E01C 5/00** (2006.01)  
**E01C 11/10** (2006.01)  
**E01C 11/04** (2006.01)  
**E04B 1/68** (2006.01)  
**E01D 19/06** (2006.01)  
 (21) 384411 (22) 2008 02 07  
 (72) KWIECIEŃ ARKADIUSZ, Kraków (PL); ZAJAC BOGUSŁAW, Kraków (PL); CZYCUŁA WŁODZIMIERZ, Niepołomice (PL); ŁAGODA MAREK, Warszawa (PL); KARPAŁA MACIEJ, Skawina (PL)  
 (73) POLITECHNIKA KRAKOWSKA IM. TADEUSZA KOŚCIUSZKI, Kraków (PL)  
 (54) Sposób wykonania betonowej płyty dla obiektów budownictwa komunikacyjnego

B1 (11) **215776** (41) 2008 08 04  
 (51) **E02D 17/20** (2006.01)  
**E02B 7/16** (2006.01)

(21) 384481 (22) 2008 02 18  
 (72) PALUCH JULIAN, Wrocław (PL); PULIKOWSKI KRZYSZTOF, Wrocław (PL)  
 (73) UNIWERSYTET PRZYRODNICZY WE WROCŁAWIU, Wrocław (PL)  
 (54) Jaz

B1 (11) **215821** (41) 2011 04 26  
 (51) **E02F 3/24** (2006.01)  
**E02F 3/22** (2006.01)  
 (21) 389367 (22) 2009 10 23  
 (72) SZCZĘSNY ARKADIUSZ, Pajęczno (PL); UZNAŃSKI ADAM, Mauryców (PL); KĘDZIA EDWARD, Bełchatów (PL); NAPIERAŁA BOGUSŁAW, Bełchatów (PL)  
 (73) PGE GÓRNICtwo I ENERGETYKA KONWENCJONALNA SPÓŁKA AKCYJNA, Bełchatów (PL)  
 (54) Sposób usuwania wielkich kamieni z koparki kołowej oraz czerpak koparki kołowej

B1 (11) **215757** (41) 2010 07 05  
 (51) **E04B 1/68** (2006.01)  
**E04D 1/36** (2006.01)  
 (21) 386894 (22) 2008 12 22  
 (72) KUT STANISŁAW, Wielopole Skrzyńskie (PL); MUCHA JACEK, Ropczyce (PL)  
 (73) POLITECHNIKA RZESZOWSKA IM. IGNACEGO ŁUKASIEWICZA, Rzeszów (PL); WATA WALDEMAR ZAKŁAD PRODUKCyjNO-HANDLOWO-USŁUGOWY WABIS, Tarnawa (PL)  
 (54) Aluminiowa taśma uszczelniająca, sposób jej wykonania oraz urządzenie do realizacji tego sposobu

B1 (11) **215627** (41) 2005 09 05  
 (51) **E04H 17/16** (2006.01)  
**E04H 17/14** (2006.01)  
**E04H 17/02** (2006.01)  
 (21) 365490 (22) 2004 02 23  
 (72) TRZĘSAŁA JERZY, Skalmierzyce (PL); BARTCZAK MACIEJ, Ostrów Wielkopolski (PL)  
 (73) POLKOSTA SPÓŁKA Z OGRANICZONĄ ODPOWIEDZIALNOŚCIĄ, Ostrów Wielkopolski (PL)  
 (54) Przęsło ogrodzeniowe

B1 (11) **215649** (41) 2010 12 20  
 (51) **E05B 55/06** (2006.01)  
 (21) 388199 (22) 2009 06 08  
 (72) GAWECKI JAKUB, Warszawa (PL); LIPARTOWSKI MAREK, Częstochowa (PL); WYPYCH BARTŁOMIEJ, Ostrowy (PL)  
 (73) METALPLAST-CZĘSTOCHOWA SPÓŁKA AKCYJNA, Częstochowa (PL)  
 (54) Zamek wpuszczany zapadkowy

B1 (11) **215750** (41) 2009 10 26  
 (51) **E21D 9/12** (2006.01)  
**E21D 11/40** (2006.01)  
 (21) 384981 (22) 2008 04 21  
 (72) KALITA MAREK, Gliwice (PL); PROSTAŃSKI DARIUSZ, Zabrze (PL); WYROBEK EMIL, Gliwice (PL); BAŁAGA DOMINIK, Gliwice (PL)  
 (73) INSTYTUT TECHNIKI GÓRNICZEJ KOMAG, Gliwice (PL)  
 (54) Ładowarka górnicza z urządzeniem do wykonywania obudowy chodnikowej

B1 (11) **215753** (41) 2010 03 01  
 (51) **E21D 11/15** (2006.01)  
 (21) 385960 (22) 2008 08 27  
 (72) BARECKI ZBIGNIEW, Gliwice (PL)  
 (73) BARECKI ZBIGNIEW ZBIGNIEW BARECKI, Gliwice (PL)  
 (54) Siatka, zwłaszcza górnicza

B1 (11) **215659** (41) 2009 12 21  
 (51) **E21F 5/14** (2006.01)  
 (21) 385400 (22) 2008 06 10  
 (72) HAJDUK MIROŚŁAW, Rybnik (PL)  
 (73) HAJDUK MIROŚŁAW, Rybnik (PL)  
 (54) Przeciwwybuchowa zaporą pyłowa

B1 (11) **215741** (41) 2010 02 01  
 (51) **F03C 2/30** (2006.01)  
**F04C 2/30** (2006.01)  
 (21) 388598 (22) 2009 07 22  
 (30) 102008034391.9 2008 07 23 DE  
 (72) MERESTA ROBERT, Jaszczów (PL); ZDEB SŁAWOMIR, Metów (PL)  
 (73) SPITZNAS MASCHINENFABRIK GMBH, Velbert (DE)  
 (54) Napęd hydrauliczny

B1 (11) **215652** (41) 2010 11 08  
 (51) **F04B 1/12** (2006.01)  
**F01B 3/00** (2006.01)  
 (21) 387933 (22) 2009 05 04  
 (72) OSIECKI LESZEK, Gdańsk (PL)  
 (73) POLITECHNIKA GDAŃSKA, Gdańsk (PL)  
 (54) Maszyna hydrostatyczna wielotłoczkowa osiowa

B1 (11) **215640** (41) 2011 01 17  
 (51) **F15B 11/16** (2006.01)  
**F15B 13/06** (2006.01)  
 (21) 388537 (22) 2009 07 14  
 (72) JASIŃSKI RYSZARD, Gdańsk (PL); ŻARSKI DARIUSZ, Spręcowo (PL)  
 (73) POLITECHNIKA GDAŃSKA, Gdańsk (PL)  
 (54) Układ dwóch siłowników hydraulicznych

B1 (11) **215639** (41) 2011 01 17  
 (51) **F15B 18/00** (2006.01)  
**F15B 21/02** (2006.01)  
**F04B 7/04** (2006.01)  
 (21) 388538 (22) 2009 07 14  
 (72) JASIŃSKI RYSZARD, Gdańsk (PL)  
 (73) POLITECHNIKA GDAŃSKA, Gdańsk (PL)  
 (54) Układ sterowania elektropneumatycznego strumieniem czynnika roboczego maszyny hydrostatycznej wielotłoczkowej zaworowej

B1 (11) **215669** (41) 2010 12 06  
 (51) **F15B 20/00** (2006.01)  
**F16K 17/00** (2006.01)  
**F15B 11/02** (2006.01)  
**F15B 13/01** (2006.01)  
 (21) 391375 (22) 2010 05 28  
 (30) 202009007668.7 2009 05 29 DE  
 (72) BLASBERG FRIEDRICH, Wuppertal (DE)  
 (73) BLASBERG GmbH, Velbert (DE)  
 (54) Zawór przeciążeniowy z funkcją ograniczania ciśnienia

B1 (11) **215648** (41) 2010 12 20  
 (51) **F15B 21/14** (2006.01)  
**B29C 49/42** (2006.01)  
 (21) 388258 (22) 2009 06 15  
 (72) KARASZEWSKI WALDEMAR, Gdynia (PL); WAWRZYŃIAK PAWEŁ, Tczew (PL)  
 (73) POLITECHNIKA GDAŃSKA, Gdańsk (PL)  
 (54) Układ odzyskiwania energii sprężonego powietrza w maszynach do formowania z rozdmuchem

B1 (11) **215657** (41) 2012 11 05  
 (51) **F16J 15/00** (2006.01)  
**F16J 15/02** (2006.01)  
 (21) 394652 (22) 2011 04 23

(72) RYŚKO MARCIN, Oświęcim-Rajsko (PL)  
 (73) CENTRUM SPECJALISTYCZNYCH USŁUG TECHNICZNYCH SPETECH SPÓŁKA Z OGRANICZONĄ ODPOWIEDZIALNOŚCIĄ, Bielsko-Biała (PL)  
 (54) Zestaw pierścieni uszczelniających do armatury

B1 (11) **215630** (41) 2012 05 07  
 (51) *F16K 1/02* (2006.01)  
*F16K 1/10* (2006.01)

(21) 392787 (22) 2010 10 28  
 (72) ROGALKA MARCIN, Bystrzyca Kłodzka (PL); LISOWSKI ANDRZEJ, Kłodzko (PL); DEREŃ BOGUSŁAW, Gorzanów (PL); GOŁĄBEK EDMUND, Kłodzko (PL)  
 (73) ZETKAMA SPÓŁKA AKCYJNA, Ścinawka Średnia (PL)  
 (54) Zawór balansowy

B1 (11) **215748** (41) 2012 09 24  
 (51) *F16K 11/074* (2006.01)  
*F16K 11/072* (2006.01)  
*F16K 3/10* (2006.01)

(21) 394301 (22) 2011 03 22  
 (72) ŻUKOWSKI KAMIL, Reszel (PL); CHUDY MICHAŁ, Żyrardów (PL); DYBKO ARTUR, Warszawa (PL); BRZÓZKA ZBIGNIEW, Warszawa (PL); WEREMCZUK JERZY, Warszawa (PL); IWASZKO ROMAN, Nęple (PL); JACHOWICZ RYSZARD SŁAWOMIR, Warszawa (PL)  
 (73) POLITECHNIKA WARSZAWSKA, Warszawa (PL)  
 (54) Wielokanałowy mikrozawór obrotowy

B1 (11) **215811** (41) 2011 07 04  
 (51) *F16K 17/04* (2006.01)  
*E21D 23/16* (2006.01)

(21) 393238 (22) 2010 12 13  
 (72) CZEMPIEL WOJCIECH, Piekary Śląskie (PL); ŚWILAK WIESŁAW, Tarnowskie Góry (PL); RYMER GRZEGORZ, Tarnowskie Góry (PL); DREWNIAK ADOLF, Tarnowskie Góry (PL)  
 (73) FABRYKA ZMECHANIZOWANYCH OBUDÓW ŚCIANOWYCH FAZOS SPÓŁKA AKCYJNA, Tarnowskie Góry (PL)  
 (54) Zawór upustowy jednostopniowy

B1 (11) **215749** (41) 2009 10 12  
 (51) *F16L 15/06* (2006.01)  
*E21B 17/00* (2006.01)

(21) 384893 (22) 2008 04 10  
 (72) PERTKIEWICZ WODZIMIERZ, Kędzierzyn-Koźle (PL); BŁACH WIESŁAW, Siemianowice Śląskie (PL); HAUKE ANTONI, Siemianowice Śląskie (PL)  
 (73) PROMA SPÓŁKA Z OGRANICZONĄ ODPOWIEDZIALNOŚCIĄ, Siemianowice Śląskie (PL)  
 (54) Rurowe połączenie gwintowe rur wiertniczych, zwłaszcza gazoszczelnych oraz sposób wytwarzania rur wiertniczych, szczególnie wydobywczyc z rurowym połączeniem gwintowym

B1 (11) **215764** (41) 2010 10 25  
 (51) *F16L 47/22* (2006.01)  
*F16L 59/16* (2006.01)  
*B29C 65/18* (2006.01)

(21) 387818 (22) 2009 04 17  
 (72) GÓRCZYŃSKI HENRYK, Międzyrzecz (PL); GÓRCZYŃSKI DARIUSZ, Międzyrzecz (PL)  
 (73) ZAKŁAD PRODUKCYJNO-USŁUGOWY MIĘDZYRZECZ POLSKIE RURY PREIZOLOWANE SPÓŁKA Z OGRANICZONĄ ODPOWIEDZIALNOŚCIĄ, Międzyrzecz (PL)  
 (54) Nasuwka termokurczliwa oraz sposób wytwarzania nasuwki termokurczliwej

B1 (11) **215655** (41) 2012 03 12  
 (51) *F16L 59/02* (2006.01)  
*F16L 58/02* (2006.01)

(21) 392301 (22) 2010 09 06  
 (72) WENDOŁOWSKI MICHAŁ, Łódź (PL); PASTORCZAK ANDRZEJ, Łódź (PL); SMOLEŃSKI ANTONI, Łódź (PL)  
 (73) M.A.T. SPÓŁKA Z OGRANICZONĄ ODPOWIEDZIALNOŚCIĄ, Łódź (PL)  
 (54) Sposób izolowania przewodów rurowych

B1 (11) **215807** (41) 2011 03 28  
 (51) *F22B 15/00* (2006.01)  
*F23G 5/24* (2006.01)  
*F24H 1/40* (2006.01)

(21) 389094 (22) 2009 09 22  
 (72) FUROWICZ TADEUSZ, Elbląg (PL)  
 (73) FU-WI SPÓŁKA Z OGRANICZONĄ ODPOWIEDZIALNOŚCIĄ, Elbląg (PL)  
 (54) Samooczyszczające się palenisko kotła do spalania granulowanego paliwa

B1 (11) **215817** (41) 2011 02 14  
 (51) *F23C 5/32* (2006.01)

(21) 388754 (22) 2009 08 07  
 (72) PUZYREV EVGENY M., Barnauł (RU); LURIJ WALERIJ GRIGORIEVICZ, Moskwa (RU); PIĄTKOWSKI GRZEGORZ, Bytom (PL); AFANASJEV KONSTANTYN S., Barnauł (RU); GOŁUBEV WADIM A., Barnauł (RU); ŻUKOV JEWGIENIJ B., Barnauł (RU)  
 (73) PUZYREV EVGENY M., Barnauł (RU); LURIJ WALERIJ GRIGORIEVICZ, Moskwa (RU)  
 (54) Palenisko wirowe

B1 (11) **215716** (41) 2011 07 04  
 (51) *F23D 1/00* (2006.01)  
*F23D 11/10* (2006.01)

(21) 389962 (22) 2009 12 21  
 (72) PAWLAK-KRUCZEK HALINA, Wrocław (PL); WALCZAK ZBIGNIEW, Bełchatów (PL); DEREŃ MAREK, Kozienice (PL); RYDZ WŁODZIMIERZ, Kozienice (PL); BĘŁDA EDYTA, Wola Rzędzińska (PL); JODKOWSKI WIESŁAW, Wrocław (PL)  
 (73) POLITECHNIKA WROCŁAWSKA, Wrocław (PL); ENEA WYTWARZANIE SPÓŁKA AKCYJNA, Świerże Górne (PL)  
 (54) Sposób rozpylania paliwa ciekłego oraz głowica do rozpylania paliwa ciekłego

B1 (11) **215712** (41) 2011 01 03  
 (51) *F23D 14/22* (2006.01)  
*F23D 14/46* (2006.01)  
*F23D 23/00* (2006.01)

(21) 388412 (22) 2009 06 29  
 (72) KARCZ HENRYK, Głowno (PL); BUTMANKIEWICZ TOMASZ, Opole (PL)  
 (73) KARCZ HENRYK, Głowno (PL)  
 (54) Palnik do spalania gazu niskokalorycznego

B1 (11) **215742** (41) 2011 01 31  
 (51) *F23L 1/02* (2006.01)

(21) 388591 (22) 2009 07 21  
 (72) KARCZ HENRYK, Głowno (PL); BUTMANKIEWICZ TOMASZ, Opole (PL)  
 (73) KARCZ HENRYK, Głowno (PL)  
 (54) Sposób zmniejszania straty niecałkowitego spalania koksiku w kotle energetycznym pyłowym oraz kocioł energetyczny pyłowy służący do realizacji tego sposobu

B1 (11) **215696** (41) 2010 06 21  
 (51) *F24B 1/192* (2006.01)

(21) 389263 (22) 2009 10 13  
 (72) WĄCHAŁA KRZYSZTOF, Zakopane (PL)  
 (73) MAKROTERM AGATA I KRZYSZTOF WĄCHAŁA SPÓŁKA JAWNA, Zakopane (PL)  
 (54) Przeszkłone drzwi komory paleniskowej pieca, zwłaszcza kominka

B1 (11) **215616** (41) 2005 12 12  
 (51) *F24C 15/20* (2006.01)  
*F04D 29/42* (2006.01)  
 (21) 375870 (22) 2003 12 05  
 (30) 10259761.8 2002 12 19 DE  
 (86) 2003 12 05 PCT/EP03/13782  
 (87) 2004 07 08 WO04/057239  
 (72) HONDMANN FRANK, Bretten (DE); KRAUTER JOCHEN, Hildrizhausen (DE); NEUSCHL HELMUT, Bretten (DE)  
 (73) BSH Bosch und Siemens Hausgeräte GmbH, Monachium (DE)  
 (54) Osłona wentylatora

B1 (11) **215830** (41) 2007 10 15  
 (51) *F24D 3/08* (2006.01)  
*F24D 17/00* (2006.01)  
 (21) 379357 (22) 2006 04 03  
 (72) KRZESZOWIAK JACEK, Wrocław (PL); KRZESZOWIAK LESŁAW, Kłodzko (PL)  
 (73) KRZESZOWIAK JACEK NOEL, Wrocław (PL)  
 (54) Układ do zasilania instalacji ciepłej wody użytkowej i grzewczej

B1 (11) **215763** (41) 2009 01 19  
 (51) *F24H 1/24* (2006.01)  
*F24H 1/44* (2006.01)  
 (21) 382898 (22) 2007 07 11  
 (72) DĘBSKI ANDRZEJ, Łódź (PL)  
 (73) DĘBSKI ANDRZEJ, Łódź (PL)  
 (54) Kocioł centralnego ogrzewania

B1 (11) **215783** (41) 2011 06 20  
 (51) *F24J 3/08* (2006.01)  
 (21) 389776 (22) 2009 12 08  
 (72) GRYTA MAREK, Szczecin (PL); PALCZYŃSKI MARCIN, Barlinek (PL); BARANCEWICZ MARTA, Szczecin (PL); MORAWSKI ANTONI WALDEMAR, Szczecin (PL)  
 (73) ZACHODNIOPOMORSKI UNIwersytet Technologiczny W SZCZECINIE, Szczecin (PL)  
 (54) Sposób podgrzewania wody w obiegu wtórnym instalacji grzewczej oraz układ do podgrzewania wody w obiegu wtórnym instalacji grzewczej

B1 (11) **215804** (41) 2012 06 18  
 (51) *F26B 17/16* (2006.01)  
*F26B 25/00* (2006.01)  
 (21) 393175 (22) 2010 12 07  
 (72) ŁUCZAJ KRZYSZTOF, Białystok (PL); DĄBROWSKI BOGDAN, Białystok (PL); SOKOŁOWSKI JANUSZ, Warszawa (PL); ŚWITKA KRZYSZTOF JAN, Bydgoszcz (PL)  
 (73) LSA SPÓŁKA Z OGRANICZONĄ ODPOWIEDZIALNOŚCIĄ, Białystok (PL)  
 (54) Przeciwwprądowa suszarnia szybowa z ruchomymi półkami do suszenia aglomeratów o niewielkiej wytrzymałości mechanicznej

B1 (11) **215765** (41) 2011 01 17  
 (51) *G01B 13/02* (2006.01)  
 (21) 388478 (22) 2009 07 06  
 (72) JERMAK CZESŁAW JANUSZ, Poznań (PL); RUCKI MIROSLAW, Tulce (PL)  
 (73) ITA-K POLLAK, M. WIECZOROWSKI SPÓŁKA JAWNA, Skórzewo (PL)  
 (54) Pneumatyczny przetwornik do pomiaru długości ze szczelinową dyszą pomiarową

B1 (11) **215690** (41) 2011 03 14  
 (51) *G01N 21/01* (2006.01)  
 (21) 388910 (22) 2009 08 28  
 (72) BORECKI MICHAŁ, Warszawa (PL); KORWIN PAWŁOWSKI MICHAEL, Ottawa (CA); SZMIDT JAN, Warszawa (PL); BEBŁOWSKA

MARIA, Warszawa (PL); JAKUBOWSKI ANDRZEJ, Warszawa (PL); SZMIDT MACIEJ, Warszawa (PL)  
 (73) POLITECHNIKA WARSZAWSKA, Warszawa (PL)  
 (54) Głowica pomiarowa z kapilarą optyczną

B1 (11) **215732** (41) 2012 09 24  
 (51) *G01N 27/26* (2006.01)  
*C02F 1/46* (2006.01)  
*C25F 1/04* (2006.01)  
 (21) 394244 (22) 2011 03 17  
 (72) SKOWROŃSKI JAN M., Poznań (PL); KRAWCZYK PIOTR, Pałędzie (PL)  
 (73) POLITECHNIKA POZNAŃSKA, Poznań (PL)  
 (54) Sposób elektrochemicznej regeneracji elektrod węglowych po elektrochemicznym utlenianiu fenolu

B1 (11) **215700** (41) 2010 09 27  
 (51) *G01N 27/416* (2006.01)  
 (21) 387536 (22) 2009 03 18  
 (72) HOJA JERZY, Gdańsk (PL); LENTKA GRZEGORZ, Gdańsk (PL)  
 (73) POLITECHNIKA GDAŃSKA, Gdańsk (PL)  
 (54) Sposób i układ do spektroskopii impedancyjnej powłok anty-korozyjnych

B1 (11) **215739** (41) 2012 08 27  
 (51) *G01N 33/00* (2006.01)  
*A01K 61/00* (2006.01)  
 (21) 393951 (22) 2011 02 17  
 (72) GOSZ EDYTA, Kartuzy (PL); MIRNY ZUZANNA, Sopot (PL)  
 (73) MORSKI INSTYTUT RYBACKI-PAŃSTWOWY INSTYTUT BADAWCZY, Gdynia (PL)  
 (54) Sposób wytwarzania wytworu warstwowego do określania wieku ryb

B1 (11) **215729** (41) 2012 06 04  
 (51) *G01N 33/24* (2006.01)  
*G01N 1/04* (2006.01)  
*G01N 1/06* (2006.01)  
*E21B 49/00* (2006.01)  
 (21) 393062 (22) 2010 11 26  
 (72) SMOROŃ SYLWESTER, Luborzycza (PL)  
 (73) INSTYTUT TECHNOLOGICZNO-PRZYRODNICZY, Falenty (PL)  
 (54) Pobierak próbek gleb darniowych

B1 (11) **215720** (41) 2011 01 17  
 (51) *G01N 33/30* (2006.01)  
*G01B 7/06* (2006.01)  
 (21) 388477 (22) 2009 07 06  
 (72) BAK MICHAŁ, Oborniki (PL)  
 (73) POLITECHNIKA POZNAŃSKA, Poznań (PL)  
 (54) Zespół do elektrycznych pomiarów odległości części maszyn podczas tworzenia się klina elastohydrodynamicznego w procesie smarowania współpracujących powierzchni cieczami o właściwościach izolacyjnych

B1 (11) **215722** (41) 2011 06 06  
 (51) *G01R 31/26* (2006.01)  
*H01L 21/66* (2006.01)  
 (21) 389722 (22) 2009 11 30  
 (72) PIOTROWSKI TADEUSZ, Warszawa (PL)  
 (73) INSTYTUT TECHNOLOGII ELEKTRONOWEJ, Warszawa (PL)  
 (54) Sposób i urządzenie do pomiaru czasu życia nośników ładunku w materiałach multikrystalicznych

B1 (11) **215719** (41) 2011 06 06  
 (51) *G01R 31/26* (2006.01)  
*H01L 21/66* (2006.01)

(21) 389723 (22) 2009 11 30  
 (72) PIOTROWSKI TADEUSZ, Warszawa (PL)  
 (73) INSTYTUT TECHNOLOGII ELEKTRONOWEJ, Warszawa (PL)  
 (54) Sposób i urządzenie do pomiaru czasu życia nośników ładunku

B1 (11) **215718** (41) 2011 06 06  
 (51) **G01R 33/07** (2006.01)  
 (21) 389732 (22) 2009 12 01  
 (72) LISOWIEC ALEKSANDER, Warszawa (PL)  
 (73) INSTYTUT TELE-I RADIOTECHNICZNY, Warszawa (PL)  
 (54) Układ wzmacniacza przetwornika hallotronowego

B1 (11) **215629** (41) 2008 09 01  
 (51) **G01S 13/00** (2006.01)  
**G01S 7/00** (2006.01)  
 (21) 384960 (22) 2008 03 04  
 (72) CYBULSKA MARIA, Warszawa (PL); LEŚNIAK WOJCIECH, Warszawa (PL)  
 (73) BUMAR ELEKTRONIKA SPÓŁKA AKCYJNA, Warszawa (PL)  
 (54) Sposób wykrywania obiektów ruchomych w obecności ech od obiektów stałych w urządzeniach radarowych z modulowaną częstotliwościowo falą ciągłą

B1 (11) **215806** (41) 2009 03 16  
 (51) **G01S 13/44** (2006.01)  
**G01S 7/285** (2006.01)  
 (21) 386404 (22) 2008 09 16  
 (72) ŁABUDZIŃSKI ALEKSANDER, Warszawa (PL); MAJEWSKI JACEK, Warszawa (PL)  
 (73) BUMAR ELEKTRONIKA SPÓŁKA AKCYJNA, Warszawa (PL)  
 (54) Sposób wyznaczania dolnopasmowej reprezentacji sygnału radiolokacyjnego i układ do wyznaczania dolnopasmowej reprezentacji sygnału radiolokacyjnego

B1 (11) **215823** (41) 2012 05 07  
 (51) **G02B 21/06** (2006.01)  
**G01N 21/84** (2006.01)  
 (21) 397135 (22) 2011 11 28  
 (72) CIOSMAK JÓZEF, Daleszyce (PL)  
 (73) POLITECHNIKA ŚWIĘTOKRZYSKA, Kielce (PL)  
 (54) Przyrząd do doświetlenia mierzonej powierzchni przy użyciu ręcznego mikroskopu pomiarowego

B1 (11) **215773** (41) 2008 09 15  
 (51) **G07C 5/00** (2006.01)  
**B60R 16/02** (2006.01)  
 (21) 381892 (22) 2007 03 04  
 (72) KONIUSZY ADAM, Szczecin (PL); NADOLNY ROMAN, Szczecin (PL)  
 (73) ZACHODNIOPOMORSKI UNIWERSYTET TECHNOLOGICZNY W SZCZECINIE, Szczecin (PL)  
 (54) Układ do monitoringu pracy ciągnika

B1 (11) **215814** (41) 2010 12 20  
 (51) **G09B 23/06** (2006.01)  
 (21) 388266 (22) 2009 06 15  
 (72) BEDNAREK STANISŁAW, Łódź (PL)  
 (73) UNIWERSYTET ŁÓDZKI, Łódź (PL)  
 (54) Przyrząd do badania stanu nieważkości

B1 (11) **215755** (41) 2010 11 08  
 (51) **G10D 7/06** (2006.01)  
**G10D 9/00** (2006.01)  
 (21) 387965 (22) 2009 05 06  
 (72) KOZIEŁ DARIUSZ, Kielce (PL)  
 (73) KOZIEŁ DARIUSZ, Kielce (PL)  
 (54) Baryłka do klarnetu

B1 (11) **215625** (41) 2005 12 12  
 (51) **G11B 7/24** (2006.01)  
**G11B 19/12** (2006.01)  
**G11B 7/0045** (2006.01)  
 (21) 375830 (22) 2003 08 28  
 (30) 02078718.0 2002 09 11 EP  
 03100750.3 2003 03 24 EP  
 (86) 2003 08 28 PCT/IB03/03841  
 (87) 2004 03 25 WO04/025639  
 (72) TIEKE BENNO, Eindhoven (NL); NIJBOER JAKOB G., Eindhoven (NL); MARTENS HUBERT C.F., Eindhoven (NL)  
 (73) KONINKLIJKE PHILIPS ELECTRONICS N.V., Eindhoven (NL)  
 (54) Zapisywalny nośnik zapisu oraz urządzenie do zapisywania nośnika zapisu

B1 (11) **215683** (41) 2011 11 21  
 (51) **H01L 35/00** (2006.01)  
**H01L 35/16** (2006.01)  
**C01B 19/00** (2006.01)  
**B82B 3/00** (2006.01)  
 (21) 391233 (22) 2010 05 14  
 (72) SZOT MICHAŁ, Pruszków (PL); DZIAWA PIOTR, Warszawa (PL); DYBKO KRZYSZTOF, Warszawa (PL); TALIAHVILI BADRI, Jabłonna (PL)  
 (73) INSTYTUT FIZYKI POLSKIEJ AKADEMII NAUK, Warszawa (PL)  
 (54) Sposób wytwarzania warstwowego nano-kompozytowego materiału termoelektrycznego

B1 (11) **215727** (41) 2012 09 24  
 (51) **H01M 4/36** (2006.01)  
**H01M 4/86** (2006.01)  
**H01M 8/02** (2006.01)  
 (21) 394203 (22) 2011 03 14  
 (72) DROŹDŹ-CIEŚLA EWA, Kraków (PL); WYRWA JAN, Bochnia (PL); RĘKAS MIECZYŚLAW, Kraków (PL)  
 (73) AKADEMIA GÓRNICZO-HUTNICZA IM. STANISŁAWA STASZICA W KRAKOWIE, Kraków (PL)  
 (54) Sposób wytwarzania materiału na anody do ogniw paliwowych typu SOFC

B1 (11) **215699** (41) 2012 05 07  
 (51) **H01M 14/00** (2006.01)  
**H01G 9/035** (2006.01)  
**H01G 9/145** (2006.01)  
 (21) 392742 (22) 2010 10 25  
 (72) FIC KRZYSZTOF, Poznań (PL); LOTA GRZEGORZ, Poznań (PL); FRĄCKOWIAK ELŻBIETA, Poznań (PL)  
 (73) POLITECHNIKA POZNAŃSKA, Poznań (PL)  
 (54) Wysokonapięciowy kondensator elektrochemiczny

B1 (11) **215713** (41) 2009 10 12  
 (51) **H02H 3/20** (2006.01)  
**H01H 83/00** (2006.01)  
**H01T 4/00** (2006.01)  
 (21) 384824 (22) 2008 03 31  
 (72) KOZŁOWSKI ARTUR, Wojkowice Kościelne (PL); KOWALSKI ZBIGNIEW, Katowice (PL); HEFCZYC MAREK, Katowice (PL); JAROSZ JAN, Katowice (PL); BRZEZINA JAN, Katowice (PL)  
 (73) INSTYTUT TECHNIK INNOWACYJNYCH EMAG, Katowice (PL)  
 (54) Trójfazowy ochronnik przepięć

B1 (11) **215614** (41) 2009 03 02  
 (51) **H02J 3/18** (2006.01)  
**G05F 3/00** (2006.01)  
 (21) 383147 (22) 2007 08 16  
 (72) SZUBERT KRZYSZTOF, Poznań (PL)  
 (73) POLITECHNIKA POZNAŃSKA, Poznań (PL)  
 (54) Obwód główny sterownika TCSC

B1 (11) **215658** (41) 2012 11 05  
 (51) **H02K 7/18** (2006.01)  
**F03B 13/00** (2006.01)  
 (21) 394683 (22) 2011 04 26  
 (72) MYCZKO ANDRZEJ, Poznań (PL); OWSIANNY JAROSŁAW, Drzonków (PL); GNIAZDOWSKI JAROSŁAW, Zielona Góra (PL); JANAS ZYGMUNT, Złotniki (PL); SZULC ROBERT, Poznań (PL)  
 (73) BIURO INNOWACYJNO-WDROŻENIOWE DUE SPÓŁKA Z OGRANICZONĄ ODPOWIEDZIALNOŚCIĄ, Zielona Góra (PL)  
 (54) Urządzenie do zasilania mieszanką paliwową kogeneracyjnego agregatu prądotwórczego

B1 (11) **215665** (41) 2010 03 29  
 (51) **H02M 7/48** (2006.01)  
 (21) 386084 (22) 2008 09 15  
 (72) STRZELECKI RYSZARD, Gdynia (PL); ADAMOWICZ MAREK, Gdynia (PL); BAŁKOWSKI BOGDAN, Gdańsk (PL); STRZELECKA NATALIA, Gdynia (PL)  
 (73) C & T ELMECH SPÓŁKA Z OGRANICZONĄ ODPOWIEDZIALNOŚCIĄ, Pruszcz Gdański (PL)  
 (54) Układ falownika obniżająco-podwyższającego zwłaszcza przeznaczony do jednostopniowego przekształcania energii

B1 (11) **215666** (41) 2010 03 29  
 (51) **H02M 7/48** (2006.01)  
 (21) 386085 (22) 2008 09 15  
 (72) STRZELECKI RYSZARD, Gdynia (PL); ADAMOWICZ MAREK, Gdynia (PL); BAŁKOWSKI BOGDAN, Gdańsk (PL); STRZELECKA NATALIA, Gdynia (PL)  
 (73) C & T ELMECH SPÓŁKA Z OGRANICZONĄ ODPOWIEDZIALNOŚCIĄ, Pruszcz Gdański (PL)  
 (54) Układ falownika wielopoziomowego zwłaszcza podwyższającego napięcie

B1 (11) **215622** (41) 2005 07 25  
 (51) **H04W 36/14** (2009.01)  
**H04W 36/32** (2009.01)  
**G01S 5/14** (2006.01)  
 (21) 372692 (22) 2003 06 25  
 (30) 10228885.2 2002 06 27 DE  
 (86) 2003 06 25 PCT/DE03/02121  
 (87) 2004 01 08 WO04/004393  
 (72) BRUECKEN REINHOLD, Koeln (DE)  
 (73) T-Mobile Deutschland GmbH, Bonn (DE)  
 (54) Sposób przeprowadzania między częstotliwościowego Handover i między systemowego Blind Handover przełączania kanału łączności radiowej w systemach telefonii komórkowej

INDEKS UDZIELONYCH PATENTÓW,  
 WEDŁUG SYMBOLI MKP

Symbol MKP	Nr patentu	Symbol MKP	Nr patentu
1	2	1	2
<b>A01C 7/00</b> (2006.01)	215714	<b>A01K 51/00</b> (2006.01)	215816
<b>A01C 5/00</b> (2006.01)	215714*	<b>A01K 15/04</b> (2006.01)	215664*
<b>A01C 23/00</b> (2006.01)	215725	<b>A01K 61/00</b> (2006.01)	215739*
<b>A01C 15/00</b> (2006.01)	215725*	<b>A01N 25/10</b> (2006.01)	215695
<b>A01C 17/00</b> (2006.01)	215725*	<b>A01N 25/22</b> (2006.01)	215695*
<b>A01F 12/42</b> (2006.01)	215726	<b>A01N 25/10</b> (2006.01)	215809*
<b>A01J 25/15</b> (2006.01)	215680	<b>A01N 43/78</b> (2006.01)	215623*

1	2	1	2
<b>A21D 8/02</b> (2006.01)	215736	<b>A61P 15/06</b> (2006.01)	215826*
<b>A21D 2/08</b> (2006.01)	215736*	<b>A61P 25/28</b> (2006.01)	215711*
<b>A21D 8/02</b> (2006.01)	215643*	<b>A61P 35/00</b> (2006.01)	215671*
<b>A23B 4/005</b> (2006.01)	215781*	<b>A61P 35/00</b> (2006.01)	215769*
<b>A23K 1/14</b> (2006.01)	215829*	<b>A61P 35/00</b> (2006.01)	215646*
<b>A23L 1/08</b> (2006.01)	215735	<b>A61P 35/00</b> (2006.01)	215723*
<b>A23L 1/23</b> (2006.01)	215643	<b>A62C 2/00</b> (2006.01)	215653
<b>A23L 1/318</b> (2006.01)	215781	<b>A62C 2/06</b> (2006.01)	215653*
<b>A23L 2/84</b> (2006.01)	215631	<b>A62C 2/18</b> (2006.01)	215653*
<b>A23L 2/00</b> (2006.01)	215631*	<b>A62C 2/20</b> (2006.01)	215653*
<b>A23L 1/105</b> (2006.01)	215631*	<b>A62C 4/00</b> (2006.01)	215653*
<b>A24C 5/35</b> (2006.01)	215734	<b>A63B 55/08</b> (2006.01)	215621
<b>A41D 31/00</b> (2006.01)	215641*	<b>A63G 11/00</b> (2006.01)	215670
<b>A41D 13/00</b> (2006.01)	215679*	<b>A63G 9/00</b> (2006.01)	215670*
<b>A47B 81/06</b> (2006.01)	215645	<b>B01D 35/12</b> (2006.01)	215674
<b>A47B 57/04</b> (2006.01)	215645*	<b>B01D 53/86</b> (2006.01)	215617*
<b>A47C 1/00</b> (2006.01)	215628	<b>B01D 53/62</b> (2006.01)	215694*
<b>A47C 3/00</b> (2006.01)	215628*	<b>B01D 61/36</b> (2006.01)	215777*
<b>A47K 3/04</b> (2006.01)	215704	<b>B01D 39/14</b> (2006.01)	215651*
<b>A47K 3/16</b> (2006.01)	215704*	<b>B01F 7/18</b> (2006.01)	215784
<b>A47K 3/17</b> (2006.01)	215704*	<b>B01J 2/16</b> (2006.01)	215693
<b>A47K 3/40</b> (2006.01)	215704*	<b>B01J 8/38</b> (2006.01)	215693*
<b>A47K 3/40</b> (2006.01)	215710	<b>B01J 2/16</b> (2006.01)	215691
<b>A47L 9/10</b> (2006.01)	215754	<b>B01J 8/38</b> (2006.01)	215691*
<b>A47L 9/16</b> (2006.01)	215754*	<b>B01J 2/16</b> (2006.01)	215692
<b>A61B 17/70</b> (2006.01)	215752	<b>B01J 8/38</b> (2006.01)	215692*
<b>A61B 17/68</b> (2006.01)	215752*	<b>B01J 2/16</b> (2006.01)	215738
<b>A61B 17/80</b> (2006.01)	215705	<b>B01J 8/44</b> (2006.01)	215738*
<b>A61B 17/86</b> (2006.01)	215705*	<b>B01J 2/16</b> (2006.01)	215737
<b>A61B 17/68</b> (2006.01)	215705*	<b>B01J 8/44</b> (2006.01)	215737*
<b>A61B 17/58</b> (2006.01)	215705*	<b>B01J 27/24</b> (2006.01)	215617
<b>A61D 3/00</b> (2006.01)	215664	<b>B01J 35/04</b> (2006.01)	215617*
<b>A61F 2/44</b> (2006.01)	215752*	<b>B01J 23/44</b> (2006.01)	215790*
<b>A61F 2/30</b> (2006.01)	215752*	<b>B01J 8/06</b> (2006.01)	215790*
<b>A61F 2/28</b> (2006.01)	215705*	<b>B01J 31/24</b> (2006.01)	215791*
<b>A61F 2/32</b> (2006.01)	215705*	<b>B01J 27/00</b> (2006.01)	215791*
<b>A61F 13/15</b> (2006.01)	215820	<b>B02C 13/282</b> (2006.01)	215761*
<b>A61F 13/20</b> (2006.01)	215620	<b>B02C 18/06</b> (2006.01)	215715*
<b>A61F 13/22</b> (2006.01)	215620*	<b>B03D 1/10</b> (2006.01)	215673
<b>A61F 13/02</b> (2006.01)	215780*	<b>B07B 13/00</b> (2006.01)	215726*
<b>A61K 31/00</b> (2006.01)	215805	<b>B21B 17/08</b> (2006.01)	215635
<b>A61K 36/00</b> (2006.01)	215805*	<b>B21B 19/10</b> (2006.01)	215635*
<b>A61K 38/00</b> (2006.01)	215805*	<b>B21B 17/08</b> (2006.01)	215810
<b>A61K 31/737</b> (2006.01)	215805*	<b>B21B 19/10</b> (2006.01)	215810*
<b>A61K 31/095</b> (2006.01)	215733	<b>B21B 23/00</b> (2006.01)	215810*
<b>A61K 36/74</b> (2006.01)	215733*	<b>B21B 15/02</b> (2006.01)	215624*
<b>A61K 36/40</b> (2006.01)	215787	<b>B21C 23/02</b> (2006.01)	215612
<b>A61K 31/415</b> (2006.01)	215787*	<b>B21D 47/01</b> (2006.01)	215660
<b>A61K 38/55</b> (2006.01)	215619	<b>B21D 11/15</b> (2006.01)	215624*
<b>A61K 9/16</b> (2006.01)	215693*	<b>B21J 13/02</b> (2006.01)	215668
<b>A61K 9/16</b> (2006.01)	215691*	<b>B21J 13/02</b> (2006.01)	215819
<b>A61K 9/16</b> (2006.01)	215692*	<b>B21K 1/28</b> (2006.01)	215668*
<b>A61K 31/495</b> (2006.01)	215826*	<b>B21K 1/28</b> (2006.01)	215819*
<b>A61K 49/00</b> (2006.01)	215711*	<b>B22D 1/00</b> (2006.01)	215772
<b>A61K 31/428</b> (2006.01)	215711*	<b>B22D 27/20</b> (2006.01)	215772*
<b>A61K 51/04</b> (2006.01)	215711*	<b>B22D 17/02</b> (2006.01)	215684
<b>A61K 39/02</b> (2006.01)	215808*	<b>B22D 18/00</b> (2006.01)	215684*
<b>A61L 15/26</b> (2006.01)	215780	<b>B22D 21/04</b> (2006.01)	215684*
<b>A61L 15/42</b> (2006.01)	215780*	<b>B22F 3/00</b> (2006.01)	215611*
<b>A61L 2/16</b> (2006.01)	215654*	<b>B22F 9/00</b> (2006.01)	215698*
<b>A61L 101/22</b> (2006.01)	215654*	<b>B23D 61/02</b> (2006.01)	215762
<b>A61L 101/32</b> (2006.01)	215654*	<b>B23F 15/02</b> (2006.01)	215677
<b>A61P 35/00</b> (2006.01)	215733*	<b>B23H 9/18</b> (2006.01)	215677*
<b>A61P 37/00</b> (2006.01)	215733*	<b>B23K 9/095</b> (2006.01)	215660*
<b>A61P 35/00</b> (2006.01)	215619*	<b>B23K 1/20</b> (2006.01)	215756

\*) Patent oznaczony więcej niż jednym symbolem klasyfikacyjnym. Ogłoszenie dotyczące tego patentu można znaleźć pod symbolem klasyfikacyjnym odpowiadającym numerowi bez gwiazdki.

1	2	1	2	1	2	1	2
B23K 1/00 (2006.01)	215756*	C02F 1/46 (2006.01)	215732*	C07D 401/08 (2006.01)	215826*	C09B 44/12 (2006.01)	215747*
B23K 10/00 (2006.01)	215701	C03B 5/00 (2006.01)	215611*	C07D 401/12 (2006.01)	215826*	C09B 1/34 (2006.01)	215747*
B23K 7/10 (2006.01)	215701*	C03B 19/00 (2006.01)	215611*	C07D 417/12 (2006.01)	215826*	C09B 43/40 (2006.01)	215746
B23K 37/00 (2006.01)	215701*	C03C 17/34 (2006.01)	215618	C07D 249/18 (2006.01)	215615	C09B 44/12 (2006.01)	215746*
B23K 26/22 (2006.01)	215771	C03C 17/42 (2006.01)	215618*	C07D 233/58 (2006.01)	215615*	C09B 1/34 (2006.01)	215746*
B23K 35/26 (2006.01)	215688	C04B 41/85 (2006.01)	215617*	C07D 233/60 (2006.01)	215615*	C09B 62/09 (2006.01)	215745
B23K 35/26 (2006.01)	215758	C04B 14/04 (2006.01)	215751	C07D 233/68 (2006.01)	215615*	C09B 62/095 (2006.01)	215745*
B23K 20/10 (2006.01)	215708*	C04B 20/04 (2006.01)	215751*	C07D 233/84 (2006.01)	215615*	C09J 133/08 (2006.01)	215786
B23P 13/00 (2006.01)	215624	C04B 14/06 (2006.01)	215815	C07D 233/91 (2006.01)	215615*	C09J 7/02 (2006.01)	215786*
B23P 17/00 (2006.01)	215611	C04B 28/02 (2006.01)	215681	C07D 263/54 (2006.01)	215728	C09K 5/10 (2006.01)	215767
B23Q 7/02 (2006.01)	215682	C04B 28/14 (2006.01)	215681*	C07D 263/56 (2006.01)	215728*	C09K 13/00 (2006.01)	215770*
B23Q 16/04 (2006.01)	215682*	C04B 16/06 (2006.01)	215681*	C07D 263/57 (2006.01)	215728*	C10G 33/04 (2006.01)	215744
B23Q 7/08 (2006.01)	215759	C04B 18/20 (2006.01)	215681*	C07D 263/58 (2006.01)	215728*	C10M 105/32 (2006.01)	215743
B23Q 39/04 (2006.01)	215667	C04B 35/03 (2006.01)	215707	C07D 277/56 (2006.01)	215623	C10M 105/32 (2006.01)	215782
B23Q 41/00 (2006.01)	215667*	C04B 35/10 (2006.01)	215707*	C07D 277/66 (2006.01)	215711	C11C 5/02 (2006.01)	215759*
B24B 53/04 (2006.01)	215803	C04B 103/65 (2006.01)	215644	C07D 277/64 (2006.01)	215711*	C12G 3/02 (2006.01)	215766
B24B 53/047 (2006.01)	215802	C04B 18/10 (2006.01)	215644*	C07D 307/78 (2006.01)	215792	C12G 3/06 (2006.01)	215766*
B27B 5/34 (2006.01)	215762*	C07B 37/12 (2006.01)	215791*	C07D 453/06 (2006.01)	215675	C12G 3/12 (2006.01)	215766*
B27K 5/06 (2006.01)	215663	C07C 15/14 (2006.01)	215697	C07D 241/04 (2006.01)	215675*	C12H 1/22 (2006.01)	215766*
B27L 11/00 (2006.01)	215761	C07C 15/56 (2006.01)	215697*	C07D 471/08 (2006.01)	215675*	C12N 1/20 (2006.01)	215631*
B28D 1/00 (2006.01)	215815*	C07C 25/24 (2006.01)	215697*	C07D 487/08 (2006.01)	215812	C12N 9/50 (2006.01)	215619*
B29B 17/00 (2006.01)	215715	C07C 15/14 (2006.01)	215678	C07D 513/04 (2006.01)	215671	C12N 1/20 (2006.01)	215788
B29C 47/00 (2006.01)	215628*	C07C 15/56 (2006.01)	215678*	C07D 515/22 (2006.01)	215769	C12N 1/02 (2006.01)	215788*
B29C 41/22 (2006.01)	215662	C07C 25/24 (2006.01)	215678*	C07D 491/22 (2006.01)	215769*	C12N 15/73 (2006.01)	215808
B29C 70/30 (2006.01)	215662*	C07C 29/60 (2006.01)	215801	C07D 471/18 (2006.01)	215769*	C12N 1/21 (2006.01)	215808*
B29C 45/14 (2006.01)	215685	C07C 31/20 (2006.01)	215801*	C07D 407/12 (2006.01)	215709*	C12N 15/62 (2006.01)	215808*
B29C 65/08 (2006.01)	215740	C07C 29/60 (2006.01)	215799	C07F 9/02 (2006.01)	215632*	C12N 15/31 (2006.01)	215808*
B29C 65/08 (2006.01)	215708	C07C 31/20 (2006.01)	215799*	C07F 9/54 (2006.01)	215636*	C12P 33/06 (2006.01)	215785*
B29C 41/06 (2006.01)	215634*	C07C 29/62 (2006.01)	215730	C07F 5/02 (2006.01)	215623*	C12P 17/12 (2006.01)	215779*
B29C 41/34 (2006.01)	215634*	C07C 31/34 (2006.01)	215730*	C07F 1/10 (2006.01)	215650	C12P 17/04 (2006.01)	215792*
B29C 49/42 (2006.01)	215648*	C07C 29/62 (2006.01)	215800	C07F 1/12 (2006.01)	215650*	C12P 19/02 (2006.01)	215793*
B29C 65/18 (2006.01)	215764*	C07C 31/36 (2006.01)	215800*	C07F 9/50 (2006.01)	215650*	C12P 19/02 (2006.01)	215796*
B29D 23/00 (2006.01)	215662*	C07C 29/62 (2006.01)	215813	C07F 5/04 (2006.01)	215709	C12P 21/02 (2006.01)	215808*
B30B 9/20 (2006.01)	215613	C07C 31/36 (2006.01)	215813*	C07F 7/12 (2006.01)	215638	C12P 7/26 (2006.01)	215794*
B32B 1/08 (2006.01)	215822	C07C 29/74 (2006.01)	215642	C07F 7/21 (2006.01)	215638*	C12P 7/22 (2006.01)	215794*
B32B 27/32 (2006.01)	215656	C07C 31/22 (2006.01)	215642*	C07F 7/08 (2006.01)	215638*	C12P 7/26 (2006.01)	215795
B32B 19/02 (2006.01)	215815*	C07C 29/74 (2006.01)	215633	C07F 7/18 (2006.01)	215638*	C12P 7/26 (2006.01)	215789
B41F 13/60 (2006.01)	215760	C07C 31/22 (2006.01)	215633*	C07F 9/12 (2006.01)	215637	C12P 7/26 (2006.01)	215797
B41K 1/38 (2006.01)	215721	C07C 37/60 (2006.01)	215798	C07F 9/11 (2006.01)	215637*	C12P 7/22 (2006.01)	215797*
B41K 1/52 (2006.01)	215721*	C07C 33/26 (2006.01)	215798*	C07F 9/09 (2006.01)	215637*	C12Q 1/37 (2006.01)	215619*
B42C 19/06 (2006.01)	215760*	C07C 49/12 (2006.01)	215731	C07F 9/30 (2006.01)	215646	C12Q 1/68 (2006.01)	215808*
B42C 19/06 (2006.01)	215703	C07C 49/20 (2006.01)	215731*	C07F 9/32 (2006.01)	215646*	C12R 1/225 (2006.01)	215631*
B42D 15/00 (2006.01)	215626	C07C 45/78 (2006.01)	215731*	C07F 9/32 (2006.01)	215818	C12R 1/25 (2006.01)	215631*
B60C 27/00 (2006.01)	215686	C07C 49/573 (2006.01)	215785	C07F 9/32 (2006.01)	215723	C12R 1/46 (2006.01)	215631*
B60G 9/02 (2006.01)	215621*	C07C 67/055 (2006.01)	215790	C07F 9/30 (2006.01)	215723*	C12R 1/645 (2006.01)	215779*
B60G 3/02 (2006.01)	215621*	C07C 69/155 (2006.01)	215790*	C07F 9/54 (2006.01)	215791	C12R 1/80 (2006.01)	215792*
B60K 6/10 (2006.01)	215717	C07C 211/62 (2006.01)	215632	C07F 9/54 (2006.01)	215676	C12R 1/65 (2006.01)	215793*
B60R 16/02 (2006.01)	215773*	C07C 209/12 (2006.01)	215632*	C07H 17/04 (2006.01)	215793	C12R 1/645 (2006.01)	215796*
B61B 3/02 (2006.01)	215824	C07C 243/02 (2006.01)	215812*	C07H 17/04 (2006.01)	215796	C12R 1/01 (2006.01)	215788*
B61B 13/02 (2006.01)	215824*	C07C 53/126 (2006.01)	215650*	C07K 14/00 (2006.01)	215805*	C12R 1/01 (2006.01)	215789*
B61B 12/06 (2006.01)	215689	C07C 49/337 (2006.01)	215794*	C07K 14/62 (2006.01)	215808*	C12R 1/01 (2006.01)	215797*
B63H 1/36 (2006.01)	215828	C07C 49/303 (2006.01)	215795*	C07K 1/36 (2006.01)	215808*	C12S 3/18 (2006.01)	215829
B65G 47/74 (2006.01)	215734*	C07C 49/303 (2006.01)	215789*	C07K 14/195 (2006.01)	215808*	C14B 1/00 (2006.01)	215661
B82B 3/00 (2006.01)	215778*	C07C 45/62 (2006.01)	215797*	C08G 61/00 (2006.01)	215809*	C14B 1/06 (2006.01)	215661*
B82B 3/00 (2006.01)	215650*	C07D 333/10 (2006.01)	215697*	C08G 77/06 (2006.01)	215638*	C14B 15/00 (2006.01)	215661*
B82B 3/00 (2006.01)	215683*	C07D 333/10 (2006.01)	215678*	C08G 77/24 (2006.01)	215638*	C21C 1/08 (2006.01)	215772*
B82Y 30/00 (2011.01)	215775*	C07D 213/79 (2006.01)	215636	C08G 18/08 (2006.01)	215647	C22B 11/00 (2006.01)	215650*
B82Y 30/00 (2011.01)	215774*	C07D 233/58 (2006.01)	215636*	C08G 18/48 (2006.01)	215647*	C22B 5/12 (2006.01)	215650*
C01B 3/56 (2006.01)	215694	C07D 295/037 (2006.01)	215636*	C08J 9/00 (2006.01)	215647*	C22B 19/30 (2006.01)	215672
C01B 21/06 (2006.01)	215698	C07D 207/06 (2006.01)	215636*	C08J 5/00 (2006.01)	215634	C22B 1/24 (2006.01)	215672*
C01B 31/02 (2006.01)	215778	C07D 215/24 (2006.01)	215636*	C08K 5/55 (2006.01)	215647*	C22B 7/02 (2006.01)	215672*
C01B 19/00 (2006.01)	215683*	C07D 217/02 (2006.01)	215636*	C08K 3/36 (2006.01)	215768*	C22C 1/02 (2006.01)	215684*
C01D 5/02 (2006.01)	215777	C07D 233/72 (2006.01)	215809	C08K 5/5419 (2006.01)	215768*	C22C 19/03 (2006.01)	215775
C01G 23/00 (2006.01)	215778*	C07D 239/95 (2006.01)	215779	C08L 67/02 (2006.01)	215768	C22C 19/07 (2006.01)	215774
C02F 1/50 (2006.01)	215654	C07D 241/08 (2006.01)	215826	C09B 43/40 (2006.01)	215747	C23C 4/06 (2006.01)	215698*



1	2	1	2	1	2	1	2
C23C 16/26 (2006.01)	215775*	F15B 21/14 (2006.01)	215648	G11B 19/12 (2006.01)	215625*	H01M 14/00 (2006.01)	215699
C23C 16/26 (2006.01)	215774*	F16J 15/00 (2006.01)	215657	G11B 7/0045 (2006.01)	215625*	H01R 43/02 (2006.01)	215771*
C23G 1/02 (2006.01)	215770	F16J 15/02 (2006.01)	215657*	H01G 9/035 (2006.01)	215699*	H01T 4/00 (2006.01)	215713*
C23G 3/00 (2006.01)	215770*	F16K 17/00 (2006.01)	215669*	H01G 9/145 (2006.01)	215699*	H02H 3/20 (2006.01)	215713
C25F 1/04 (2006.01)	215732*	F16K 1/02 (2006.01)	215630	H01H 83/00 (2006.01)	215713*	H02J 3/18 (2006.01)	215614
D01D 5/00 (2006.01)	215825*	F16K 1/10 (2006.01)	215630*	H01L 21/00 (2006.01)	215770*	H02K 7/18 (2006.01)	215658
D01F 6/18 (2006.01)	215825*	F16K 11/074 (2006.01)	215748	H01L 21/66 (2006.01)	215722*	H02M 7/48 (2006.01)	215665
D01F 1/10 (2006.01)	215825*	F16K 11/072 (2006.01)	215748*	H01L 21/66 (2006.01)	215719*	H02M 7/48 (2006.01)	215666
D03D 15/12 (2006.01)	215641	F16K 3/10 (2006.01)	215748*	H01L 35/00 (2006.01)	215683	H04W 36/14 (2009.01)	215622
D04B 1/14 (2006.01)	215679	F16K 17/04 (2006.01)	215811	H01L 35/16 (2006.01)	215683*	H04W 36/32 (2009.01)	215622*
D04B 1/14 (2006.01)	215706	F16L 9/133 (2006.01)	215822*	H01M 4/36 (2006.01)	215727	H05K 9/00 (2006.01)	215679*
D04D 1/00 (2006.01)	215702*	F16L 15/06 (2006.01)	215749	H01M 4/86 (2006.01)	215727*	H05K 9/00 (2006.01)	215706*
D04H 1/728 (2012.01)	215825	F16L 47/22 (2006.01)	215764	H01M 8/02 (2006.01)	215727*		
D06M 14/18 (2006.01)	215825*	F16L 59/16 (2006.01)	215764*				
D06M 13/33 (2006.01)	215651	F16L 59/02 (2006.01)	215655				
D06P 5/24 (2006.01)	215687	F16L 58/02 (2006.01)	215655*				
D06P 7/00 (2006.01)	215687*	F16M 11/12 (2006.01)	215645*				
D07B 1/02 (2006.01)	215702	F22B 15/00 (2006.01)	215807				
D07B 3/00 (2006.01)	215702*	F23C 5/32 (2006.01)	215817				
D07B 1/02 (2006.01)	215724	F23D 1/00 (2006.01)	215716				
E01C 5/00 (2006.01)	215827	F23D 11/10 (2006.01)	215716*				
E01C 11/10 (2006.01)	215827*	F23D 14/22 (2006.01)	215712				
E01C 11/04 (2006.01)	215827*	F23D 14/46 (2006.01)	215712*				
E01D 19/06 (2006.01)	215827*	F23D 23/00 (2006.01)	215712*				
E02B 7/16 (2006.01)	215776*	F23G 5/24 (2006.01)	215807*				
E02D 3/00 (2006.01)	215740*	F23L 1/02 (2006.01)	215742				
E02D 17/20 (2006.01)	215776	F24B 1/192 (2006.01)	215696				
E02F 3/24 (2006.01)	215821	F24C 15/20 (2006.01)	215616				
E02F 3/22 (2006.01)	215821*	F24D 3/08 (2006.01)	215830				
E03C 1/22 (2006.01)	215710*	F24D 17/00 (2006.01)	215830*				
E03F 5/04 (2006.01)	215710*	F24H 1/40 (2006.01)	215807*				
E04B 1/74 (2006.01)	215656*	F24H 1/24 (2006.01)	215763				
E04B 1/68 (2006.01)	215827*	F24H 1/44 (2006.01)	215763*				
E04B 1/68 (2006.01)	215757	F24J 3/08 (2006.01)	215783				
E04D 1/36 (2006.01)	215757*	F26B 17/16 (2006.01)	215804				
E04F 15/18 (2006.01)	215656*	F26B 25/00 (2006.01)	215804*				
E04F 13/14 (2006.01)	215815*	G01B 13/02 (2006.01)	215765				
E04H 12/08 (2006.01)	215660*	G01B 7/06 (2006.01)	215720*				
E04H 17/16 (2006.01)	215627	G01N 21/64 (2006.01)	215735*				
E04H 17/14 (2006.01)	215627*	G01N 33/534 (2006.01)	215711*				
E04H 17/02 (2006.01)	215627*	G01N 21/01 (2006.01)	215690				
E05B 55/06 (2006.01)	215649	G01N 27/26 (2006.01)	215732				
E21B 17/00 (2006.01)	215749*	G01N 27/416 (2006.01)	215700				
E21B 49/00 (2006.01)	215729*	G01N 33/00 (2006.01)	215739				
E21D 11/10 (2006.01)	215681*	G01N 33/24 (2006.01)	215729				
E21D 9/12 (2006.01)	215750	G01N 1/04 (2006.01)	215729*				
E21D 11/40 (2006.01)	215750*	G01N 1/06 (2006.01)	215729*				
E21D 11/15 (2006.01)	215753	G01N 33/30 (2006.01)	215720				
E21D 23/16 (2006.01)	215811*	G01N 21/84 (2006.01)	215823*				
E21F 13/02 (2006.01)	215824*	G01R 31/26 (2006.01)	215722				
E21F 5/14 (2006.01)	215659	G01R 31/26 (2006.01)	215719				
F01B 3/00 (2006.01)	215652*	G01R 33/07 (2006.01)	215718				
F03B 13/00 (2006.01)	215658*	G01S 13/00 (2006.01)	215629				
F03C 2/30 (2006.01)	215741	G01S 7/00 (2006.01)	215629*				
F04B 1/12 (2006.01)	215652	G01S 13/44 (2006.01)	215806				
F04B 7/04 (2006.01)	215639*	G01S 7/285 (2006.01)	215806*				
F04C 2/30 (2006.01)	215741*	G01S 5/14 (2006.01)	215622*				
F04D 29/42 (2006.01)	215616*	G02B 21/06 (2006.01)	215823				
F15B 11/16 (2006.01)	215640	G05F 3/00 (2006.01)	215614*				
F15B 13/06 (2006.01)	215640*	G07C 5/00 (2006.01)	215773				
F15B 18/00 (2006.01)	215639	G08B 21/00 (2006.01)	215689*				
F15B 21/02 (2006.01)	215639*	G09B 23/06 (2006.01)	215814				
F15B 20/00 (2006.01)	215669	G10D 7/06 (2006.01)	215755				
F15B 11/02 (2006.01)	215669*	G10D 9/00 (2006.01)	215755*				
F15B 13/01 (2006.01)	215669*	G11B 7/24 (2006.01)	215625				

INDEKS NUMEROWY  
UDZIELONYCH PATENTÓW

Nr patentu	Symbol MKP	Nr patentu	Symbol MKP
1	2	1	2
215611	B23P 17/00 (2006.01)	215653	A62C 2/00 (2006.01)
215612	B21C 23/02 (2006.01)	215654	C02F 1/50 (2006.01)
215613	B30B 9/20 (2006.01)	215655	F16L 59/02 (2006.01)
215614	H02J 3/18 (2006.01)	215656	B32B 27/32 (2006.01)
215615	C07D 249/18 (2006.01)	215657	F16J 15/00 (2006.01)
215616	F24C 15/20 (2006.01)	215658	H02K 7/18 (2006.01)
215617	B01J 27/224 (2006.01)	215659	E21F 5/14 (2006.01)
215618	C03C 17/34 (2006.01)	215660	B21D 47/01 (2006.01)
215619	A61K 38/55 (2006.01)	215661	C14B 1/00 (2006.01)
215620	A61F 13/20 (2006.01)	215662	B29C 41/22 (2006.01)
215621	A63B 55/08 (2006.01)	215663	B27K 5/06 (2006.01)
215622	H04W 36/14 (2009.01)	215664	A61D 3/00 (2006.01)
215623	C07D 277/56 (2006.01)	215665	H02M 7/48 (2006.01)
215624	B23P 13/00 (2006.01)	215666	H02M 7/48 (2006.01)
215625	G11B 7/24 (2006.01)	215667	B23Q 39/04 (2006.01)
215626	B42D 15/00 (2006.01)	215668	B21J 13/02 (2006.01)
215627	E04H 17/16 (2006.01)	215669	F15B 20/00 (2006.01)
215628	A47C 1/00 (2006.01)	215670	A63G 11/00 (2006.01)
215629	G01S 13/00 (2006.01)	215671	C07D 513/04 (2006.01)
215630	F16K 1/02 (2006.01)	215672	C22B 19/30 (2006.01)
215631	A23L 2/84 (2006.01)	215673	B03D 1/10 (2006.01)
215632	C07C 211/62 (2006.01)	215674	B01D 35/12 (2006.01)
215633	C07C 29/74 (2006.01)	215675	C07D 453/06 (2006.01)
215634	C08J 5/00 (2006.01)	215676	C07F 9/54 (2006.01)
215635	B21B 17/08 (2006.01)	215677	B23F 15/02 (2006.01)
215636	C07D 213/79 (2006.01)	215678	C07C 15/14 (2006.01)
215637	C07F 9/12 (2006.01)	215679	D04B 1/14 (2006.01)
215638	C07F 7/12 (2006.01)	215680	A01J 25/15 (2006.01)
215639	F15B 18/00 (2006.01)	215681	C04B 28/02 (2006.01)
215640	F15B 11/16 (2006.01)	215682	B23Q 7/02 (2006.01)
215641	D03D 15/12 (2006.01)	215683	H01L 35/00 (2006.01)
215642	C07C 29/74 (2006.01)	215684	B22D 17/02 (2006.01)
215643	A23L 1/23 (2006.01)	215685	B29C 45/14 (2006.01)
215644	C04B 103/65 (2006.01)	215686	B60C 27/00 (2006.01)
215645	A47B 81/06 (2006.01)	215687	D06P 5/24 (2006.01)
215646	C07F 9/30 (2006.01)	215688	B23K 35/26 (2006.01)
215647	C08G 18/08 (2006.01)	215689	B61B 12/06 (2006.01)
215648	F15B 21/14 (2006.01)	215690	G01N 21/01 (2006.01)
215649	E05B 55/06 (2006.01)	215691	B01J 2/16 (2006.01)
215650	C07F 1/10 (2006.01)	215692	B01J 2/16 (2006.01)
215651	D06M 13/33 (2006.01)	215693	B01J 2/16 (2006.01)
215652	F04B 1/12 (2006.01)	215694	C01B 3/56 (2006.01)

1	2
215695	<b>A01N 25/10</b> (2006.01)
215696	<b>F24B 1/192</b> (2006.01)
215697	<b>C07C 15/14</b> (2006.01)
215698	<b>C01B 21/06</b> (2006.01)
215699	<b>H01M 14/00</b> (2006.01)
215700	<b>G01N 27/416</b> (2006.01)
215701	<b>B23K 10/00</b> (2006.01)
215702	<b>D07B 1/02</b> (2006.01)
215703	<b>B42C 19/06</b> (2006.01)
215704	<b>A47K 3/04</b> (2006.01)
215705	<b>A61B 17/80</b> (2006.01)
215706	<b>D04B 1/14</b> (2006.01)
215707	<b>C04B 35/03</b> (2006.01)
215708	<b>B29C 65/08</b> (2006.01)
215709	<b>C07F 5/04</b> (2006.01)
215710	<b>A47K 3/40</b> (2006.01)
215711	<b>C07D 277/66</b> (2006.01)
215712	<b>F23D 14/22</b> (2006.01)
215713	<b>H02H 3/20</b> (2006.01)
215714	<b>A01C 7/00</b> (2006.01)
215715	<b>B29B 17/00</b> (2006.01)
215716	<b>F23D 1/00</b> (2006.01)
215717	<b>B60K 6/10</b> (2006.01)
215718	<b>G01R 33/07</b> (2006.01)
215719	<b>G01R 31/26</b> (2006.01)
215720	<b>G01N 33/30</b> (2006.01)
215721	<b>B41K 1/38</b> (2006.01)
215722	<b>G01R 31/26</b> (2006.01)
215723	<b>C07F 9/32</b> (2006.01)
215724	<b>D07B 1/02</b> (2006.01)
215725	<b>A01C 23/00</b> (2006.01)
215726	<b>A01F 12/42</b> (2006.01)
215727	<b>H01M 4/36</b> (2006.01)
215728	<b>C07D 263/54</b> (2006.01)
215729	<b>G01N 33/24</b> (2006.01)
215730	<b>C07C 29/62</b> (2006.01)
215731	<b>C07C 49/12</b> (2006.01)
215732	<b>G01N 27/26</b> (2006.01)
215733	<b>A61K 31/095</b> (2006.01)
215734	<b>A24C 5/35</b> (2006.01)
215735	<b>A23L 1/08</b> (2006.01)
215736	<b>A21D 8/02</b> (2006.01)
215737	<b>B01J 2/16</b> (2006.01)
215738	<b>B01J 2/16</b> (2006.01)
215739	<b>G01N 33/00</b> (2006.01)
215740	<b>B29C 65/08</b> (2006.01)
215741	<b>F03C 2/30</b> (2006.01)
215742	<b>F23L 1/02</b> (2006.01)
215743	<b>C10M 105/32</b> (2006.01)
215744	<b>C10G 33/04</b> (2006.01)
215745	<b>C09B 62/09</b> (2006.01)
215746	<b>C09B 43/40</b> (2006.01)
215747	<b>C09B 43/40</b> (2006.01)
215748	<b>F16K 11/074</b> (2006.01)
215749	<b>F16L 15/06</b> (2006.01)
215750	<b>E21D 9/12</b> (2006.01)
215751	<b>C04B 14/04</b> (2006.01)
215752	<b>A61B 17/70</b> (2006.01)
215753	<b>E21D 11/15</b> (2006.01)
215754	<b>A47L 9/10</b> (2006.01)
215755	<b>G10D 7/06</b> (2006.01)
215756	<b>B23K 1/20</b> (2006.01)
215757	<b>E04B 1/68</b> (2006.01)
215758	<b>B23K 35/26</b> (2006.01)
215759	<b>B23Q 7/08</b> (2006.01)

1	2
215760	<b>B41F 13/60</b> (2006.01)
215761	<b>B27L 11/00</b> (2006.01)
215762	<b>B23D 61/02</b> (2006.01)
215763	<b>F24H 1/24</b> (2006.01)
215764	<b>F16L 47/22</b> (2006.01)
215765	<b>G01B 13/02</b> (2006.01)
215766	<b>C12G 3/02</b> (2006.01)
215767	<b>C09K 5/10</b> (2006.01)
215768	<b>C08L 67/02</b> (2006.01)
215769	<b>C07D 515/22</b> (2006.01)
215770	<b>C23G 1/02</b> (2006.01)
215771	<b>B23K 26/22</b> (2006.01)
215772	<b>B22D 1/00</b> (2006.01)
215773	<b>G07C 5/00</b> (2006.01)
215774	<b>C22C 19/07</b> (2006.01)
215775	<b>C22C 19/03</b> (2006.01)
215776	<b>E02D 17/20</b> (2006.01)
215777	<b>C01D 5/02</b> (2006.01)
215778	<b>C01B 31/02</b> (2006.01)
215779	<b>C07D 239/95</b> (2006.01)
215780	<b>A61L 15/26</b> (2006.01)
215781	<b>A23L 1/318</b> (2006.01)
215782	<b>C10M 105/32</b> (2006.01)
215783	<b>F24J 3/08</b> (2006.01)
215784	<b>B01F 7/18</b> (2006.01)
215785	<b>C07C 49/573</b> (2006.01)
215786	<b>C09J 133/08</b> (2006.01)
215787	<b>A61K 36/40</b> (2006.01)
215788	<b>C12N 1/20</b> (2006.01)
215789	<b>C12P 7/26</b> (2006.01)
215790	<b>C07C 67/055</b> (2006.01)
215791	<b>C07F 9/54</b> (2006.01)
215792	<b>C07D 307/78</b> (2006.01)
215793	<b>C07H 17/04</b> (2006.01)
215794	<b>C12P 7/26</b> (2006.01)
215795	<b>C12P 7/26</b> (2006.01)
215796	<b>C07H 17/04</b> (2006.01)
215797	<b>C12P 7/26</b> (2006.01)
215798	<b>C07C 37/60</b> (2006.01)
215799	<b>C07C 29/60</b> (2006.01)
215800	<b>C07C 29/62</b> (2006.01)
215801	<b>C07C 29/60</b> (2006.01)
215802	<b>B24B 53/047</b> (2006.01)
215803	<b>B24B 53/04</b> (2006.01)
215804	<b>F26B 17/16</b> (2006.01)
215805	<b>A61K 31/00</b> (2006.01)
215806	<b>G01S 13/44</b> (2006.01)
215807	<b>F22B 15/00</b> (2006.01)
215808	<b>C12N 15/73</b> (2006.01)
215809	<b>C07D 233/72</b> (2006.01)
215810	<b>B21B 17/08</b> (2006.01)
215811	<b>F16K 17/04</b> (2006.01)
215812	<b>C07D 487/08</b> (2006.01)
215813	<b>C07C 29/62</b> (2006.01)
215814	<b>G09B 23/06</b> (2006.01)
215815	<b>C04B 14/06</b> (2006.01)
215816	<b>A01K 51/00</b> (2006.01)
215817	<b>F23C 5/32</b> (2006.01)
215818	<b>C07F 9/32</b> (2006.01)
215819	<b>B21J 13/02</b> (2006.01)
215820	<b>A61F 13/15</b> (2006.01)
215821	<b>E02F 3/24</b> (2006.01)
215822	<b>B32B 1/08</b> (2006.01)
215823	<b>G02B 21/06</b> (2006.01)
215824	<b>B61B 3/02</b> (2006.01)

1	2
215825	<b>D04H 1/728</b> (2012.01)
215826	<b>C07D 241/08</b> (2006.01)
215827	<b>E01C 5/00</b> (2006.01)

1	2
215828	<b>B63H 1/36</b> (2006.01)
215829	<b>C12S 3/18</b> (2006.01)
215830	<b>F24D 3/08</b> (2006.01)

## 3

UDZIELONE DODATKOWE  
PRAWA OCHRONNE

Poniższe zestawienie zawiera kolejno: numer patentu podstawowego i tytuł wynalazku, nazwisko i imię lub nazwę i adres uprawnionego, numer i datę pierwszego zezwolenia na wprowadzenie produktu na rynek oraz nazwę organu, który je wydał, oznaczenie produktu opisanego w tym zezwoleniu, datę od której powstaje i czas trwania dodatkowego prawa ochronnego.

(68) 171129

(54) Środek grzybobójczy

(73) SYNGENTA LIMITED, GUILDFORD (GB)

(93) 14.01.2013, R-7/2013, Minister Rolnictwa i Rozwoju Wsi (PL)

(93) 30.11.2011, 15010, Ministero della Salute (IT)

(95) azoksystrobina i tebukonazol

(94) 13.05.2013 - 13.05.2018

(68) 171129

(54) Środek grzybobójczy

(73) SYNGENTA LIMITED, GUILDFORD (GB)

(93) 20.11.2012, R-152/2012, Minister Rolnictwa i Rozwoju Wsi (PL)

(93) 10.02.2003, 11518, Pesticides Safety Directorate (GB)

(95) azoksystrobina i cyprokonazol

(94) 13.05.2013 - 10.02.2018

(68) 178314

(54) Benzamidy podstawione grupą fluoroalkoksylową, hamujące fosfodiesterazę cyklicznych nukleotydów, sposób ich otrzymywania i lek zawierający podstawione benzamidy

(73) NYCOMED GMBH, KONSTANZ (DE)

(93) 05.07.2010, EU/1/10/636/001 DO 003, Komisja Europejska (EU)

(95) roflumilast, jego N-tlenek i sole tych związków

(94) 02.07.2014 - 02.07.2019

(68) 187292

(54) Kompozycja farmaceutyczna, o czynności hamującej agregację płytek krwi

(73) Sanofi-Aventis, PARYŻ (FR)

(93) 15.03.2010, EU/1/10/619/001 DO 014, Komisja Europejska (EU)

(95) klopidogrel i kwas acetylosalicylowy

(94) 17.02.2017 - 17.02.2022

(68) 190540

(54) 4-hydroksybenzopiran-2-ony użyteczne w leczeniu zakażeń retrowirusami

(73) PHARMACIA &amp; UPJOHN COMPANY, KALAMAZOO (US)

(93) 25.10.2005, EU/1/05/315/001, Komisja Wspólnot Europejskich (EU)

(95) Typranawir i jego farmaceutycznie dopuszczalne sole

(94) 04.05.2015 - 04.05.2020

(68) 192979

(54) Zastosowanie estrogenowo-progesteronowej hormonalnej kompozycji

(73) LABORATOIRE THERAMEX, MONAKO (MC)

(93) 27.07.2011, EU/1/11/690/001 DO 002, Komisja Europejska (EU)

(95) estrogen wybrany spośród wolnego estradiolu, zestryfikowanego estradiolu i sprzężonego estrogenu końskiego, i octanu

(95) nomegestrolu w postaci kompozycji zawierającej od 0,5 do 3 mg

estrogenu i od 1,5 do 3,75 mg octanu nomegestrolu do stosowania drogą doustną, do zahamowania jajczkowania  
(94) 08.10.2017 - 08.10.2022

(68) **196216**

(54) Sposób wytwarzania 5-podstawionych związków pirolo[2,3-d]pirymidyny

(73) ELI LILLY AND COMPANY, INDIANAPOLIS (US)

(93) 20.09.2004, EU/1/04/290/001, Komisja Wspólnot Europejskich (EU)

(95) Pemetreksed i jego farmaceutycznie dopuszczalne sole

(94) 18.09.2018 - 20.09.2019

(68) **201246**

(54) Izolowana cząsteczka kwasu nukleinowego kodująca polipeptyd fuzyjny, multimer obejmujący dwa lub więcej polipeptydów fuzyjnych, wektor, wektor ekspresyjny, układ wektor-gospodarz do wytwarzania polipeptydu fuzyjnego, sposób wytwarzania polipeptydów fuzyjnych i kompozycja farmaceutyczna

(73) REGENERON PHARMACEUTICALS, INC., TARRYTOWN (US)

(93) 23.10.2009, EU/1/09/582/001, Komisja Wspólnot Europejskich (EU)

(95) ryloncept

(94) 22.09.2019 - 22.09.2024

(68) **211834**

(54) Związki 2-indolinonowe, kompozycja farmaceutyczna je zawierająca oraz ich zastosowanie

(73) SUGEN, INC., SAN FRANCISCO (US)

(73) PHARMACIA & UPJOHN COMPANY, KALAMAZOO (US)

(93) 23.09.2009, EU/2/09/100/001 DO 003, Komisja Europejska (EU)

(95) fosforan tokeranibu (Palladia - Toceranib)

(94) 15.02.2021 - 23.09.2024

#### 4

#### TŁUMACZENIA PATENTÓW EUROPEJSKICH

*Poniższe zestawienie zawiera kolejno: kod rodzaju tłumaczenia patentu europejskiego chronionego na terytorium Rzeczypospolitej Polskiej, datę publikacji o udzieleniu lub zmianie patentu europejskiego, rok wydania i numer Europejskiego Biuletynu Patentowego, w którym ogłoszono o udzieleniu lub zmianie patentu, numer patentu europejskiego.*

T3 (97) 21 08 2013	2013/34	EP 1504718 B1
T3 (97) 21 08 2013	2013/34	EP 1477312 B1
T3 (97) 14 08 2013	2013/33	EP 1530015 B1
T3 (97) 11 09 2013	2013/37	EP 1611357 B1
T3 (97) 10 07 2013	2013/28	EP 1627033 B1
T3 (97) 07 08 2013	2013/32	EP 1631229 B1
T3 (97) 24 07 2013	2013/30	EP 1768489 B1
T3 (97) 21 08 2013	2013/34	EP 1618042 B1
T3 (97) 07 08 2013	2013/32	EP 1632343 B1
T3 (97) 28 08 2013	2013/35	EP 1608965 B1
T5 (97) 08 09 2010	2010/36	EP 1610820 B1
T3 (97) 07 08 2013	2013/32	EP 1685224 B1
T3 (97) 14 08 2013	2013/33	EP 1678108 B1
T3 (97) 04 09 2013	2013/36	EP 1675501 B1
T3 (97) 21 08 2013	2013/34	EP 1687134 B1
T3 (97) 24 04 2013	2013/17	EP 1675546 B1
T3 (97) 26 06 2013	2013/26	EP 1678194 B1
T3 (97) 12 06 2013	2013/24	EP 1694989 B1
T3 (97) 21 08 2013	2013/34	EP 1839290 B1
T3 (97) 21 08 2013	2013/34	EP 1694232 B1
T3 (97) 07 08 2013	2013/32	EP 1827284 B1
T3 (97) 12 06 2013	2013/24	EP 1656876 B1
T3 (97) 14 08 2013	2013/33	EP 1645803 B1

T3 (97) 12 06 2013	2013/24	EP 1597965 B1
T3 (97) 11 09 2013	2013/37	EP 1632598 B1
T5 (97) 28 03 2007	2007/13	EP 1637397 B1
T3 (97) 29 05 2013	2013/22	EP 1709070 B1
T3 (97) 21 08 2013	2013/34	EP 1706519 B1
T3 (97) 24 07 2013	2013/30	EP 1722710 B1
T3 (97) 04 09 2013	2013/36	EP 1763388 B1
T3 (97) 19 06 2013	2013/25	EP 1735779 B1
T3 (97) 04 09 2013	2013/36	EP 1803790 B1
T3 (97) 07 08 2013	2013/32	EP 1877017 B1
T3 (97) 14 08 2013	2013/33	EP 1735070 B1
T3 (97) 14 08 2013	2013/33	EP 1753529 B1
T5 (97) 11 03 2009	2009/11	EP 1763368 B1
T5 (97) 28 07 2010	2010/30	EP 1873949 B1
T5 (97) 28 10 2009	2009/44	EP 1758469 B1
T3 (97) 04 09 2013	2013/36	EP 1776431 B1
T3 (97) 21 08 2013	2013/34	EP 1778239 B1
T3 (97) 07 08 2013	2013/32	EP 1781604 B1
T3 (97) 14 08 2013	2013/33	EP 1745290 B1
T3 (97) 14 08 2013	2013/33	EP 1796636 B1
T3 (97) 07 08 2013	2013/32	EP 1771928 B1
T3 (97) 14 08 2013	2013/33	EP 1824500 B1
T3 (97) 21 08 2013	2013/34	EP 1799910 B1
T3 (97) 07 08 2013	2013/32	EP 1838201 B1
T3 (97) 24 07 2013	2013/30	EP 1851446 B1
T3 (97) 14 08 2013	2013/33	EP 1838355 B1
T3 (97) 10 07 2013	2013/28	EP 1825018 B1
T3 (97) 14 08 2013	2013/33	EP 1819841 B1
T3 (97) 28 08 2013	2013/35	EP 1835815 B1
T3 (97) 21 08 2013	2013/34	EP 1835924 B1
T3 (97) 07 08 2013	2013/32	EP 1835938 B1
T3 (97) 17 07 2013	2013/29	EP 1899678 B1
T3 (97) 31 07 2013	2013/31	EP 1689095 B1
T3 (97) 21 08 2013	2013/34	EP 1726687 B1
T5 (97) 28 10 2009	2009/44	EP 1862500 B1
T3 (97) 17 04 2013	2013/16	EP 1920650 B1
T3 (97) 07 08 2013	2013/32	EP 1806327 B1
T3 (97) 19 06 2013	2013/25	EP 1696192 B1
T3 (97) 21 08 2013	2013/34	EP 1876431 B1
T3 (97) 14 08 2013	2013/33	EP 1806330 B1
T3 (97) 04 09 2013	2013/36	EP 1864667 B1
T3 (97) 11 09 2013	2013/37	EP 1891939 B1
T3 (97) 21 08 2013	2013/34	EP 1683617 B1
T3 (97) 14 08 2013	2013/33	EP 1742316 B1
T3 (97) 14 08 2013	2013/33	EP 1883411 B1
T3 (97) 21 08 2013	2013/34	EP 1989385 B1
T3 (97) 14 08 2013	2013/33	EP 1846214 B1
T3 (97) 04 09 2013	2013/36	EP 1869775 B1
T3 (97) 31 07 2013	2013/31	EP 1846371 B1
T3 (97) 10 07 2013	2013/28	EP 1877619 B1
T3 (97) 31 07 2013	2013/31	EP 1853671 B1
T3 (97) 12 06 2013	2013/24	EP 1869365 B1
T3 (97) 14 08 2013	2013/33	EP 1877105 B1
T3 (97) 21 08 2013	2013/34	EP 1870307 B1
T3 (97) 28 08 2013	2013/35	EP 1985206 B1
T3 (97) 21 08 2013	2013/34	EP 1872061 B1
T3 (97) 08 05 2013	2013/19	EP 1864579 B1
T3 (97) 10 07 2013	2013/28	EP 1863899 B1
T3 (97) 28 08 2013	2013/35	EP 1857242 B1
T3 (97) 17 07 2013	2013/29	EP 1888333 B1
T3 (97) 11 09 2013	2013/37	EP 1858488 B1
T3 (97) 19 06 2013	2013/25	EP 1863589 B1
T3 (97) 04 09 2013	2013/36	EP 1897558 B1
T3 (97) 31 07 2013	2013/31	EP 1906749 B1
T3 (97) 07 08 2013	2013/32	EP 1888275 B1
T3 (97) 14 08 2013	2013/33	EP 1890823 B1

T3 (97) 28 08 2013	2013/35	EP 2031993 B1	T3 (97) 07 08 2013	2013/32	EP 1976782 B1
T3 (97) 27 02 2013	2013/09	EP 1917072 B1	T3 (97) 07 08 2013	2013/32	EP 1998409 B1
T3 (97) 28 08 2013	2013/35	EP 1871804 B1	T5 (97) 05 05 2010	2010/18	EP 2046611 B1
T3 (97) 28 08 2013	2013/35	EP 1874117 B1	T3 (97) 05 06 2013	2013/23	EP 2056953 B1
T3 (97) 07 08 2013	2013/32	EP 1891283 B1	T3 (97) 09 10 2013	2013/41	EP 2041142 B1
T3 (97) 14 08 2013	2013/33	EP 1893674 B1	T3 (97) 21 08 2013	2013/34	EP 2046931 B1
T3 (97) 17 07 2013	2013/29	EP 1904505 B1	T3 (97) 14 08 2013	2013/33	EP 2024566 B1
T3 (97) 21 08 2013	2013/34	EP 1908957 B1	T3 (97) 21 08 2013	2013/34	EP 2023751 B1
T3 (97) 04 09 2013	2013/36	EP 1928882 B1	T3 (97) 11 09 2013	2013/37	EP 2045074 B1
T3 (97) 28 08 2013	2013/35	EP 1940240 B1	T3 (97) 17 04 2013	2013/16	EP 2040974 B1
T3 (97) 10 07 2013	2013/28	EP 1915884 B1	T3 (97) 28 08 2013	2013/35	EP 2040918 B1
T3 (97) 26 06 2013	2013/26	EP 1924384 B1	T3 (97) 21 08 2013	2013/34	EP 2057387 B1
T3 (97) 29 05 2013	2013/22	EP 2044186 B1	T3 (97) 21 08 2013	2013/34	EP 2044121 B1
T3 (97) 28 08 2013	2013/35	EP 1924600 B1	T3 (97) 21 08 2013	2013/34	EP 2046802 B1
T3 (97) 21 08 2013	2013/34	EP 1937062 B1	T3 (97) 23 10 2013	2013/43	EP 2069162 B1
T3 (97) 07 08 2013	2013/32	EP 1931217 B1	T3 (97) 28 08 2013	2013/35	EP 2066659 B1
T3 (97) 29 05 2013	2013/22	EP 1954577 B1	T3 (97) 21 08 2013	2013/34	EP 2076588 B1
T3 (97) 18 09 2013	2013/38	EP 1915441 B1	T3 (97) 28 08 2013	2013/35	EP 2074700 B1
T3 (97) 19 06 2013	2013/25	EP 2049429 B1	T3 (97) 23 01 2013	2013/04	EP 2087104 B1
T3 (97) 21 08 2013	2013/34	EP 1954426 B1	T3 (97) 07 08 2013	2013/32	EP 2091832 B1
T3 (97) 14 08 2013	2013/33	EP 2081580 B1	T3 (97) 31 07 2013	2013/31	EP 2067033 B1
T3 (97) 05 06 2013	2013/23	EP 2242876 B1	T3 (97) 24 07 2013	2013/30	EP 2102101 B1
T3 (97) 04 09 2013	2013/36	EP 1943861 B1	T3 (97) 19 06 2013	2013/25	EP 2068665 B1
T3 (97) 28 08 2013	2013/35	EP 1968803 B1	T3 (97) 21 08 2013	2013/34	EP 2046833 B1
T3 (97) 19 06 2013	2013/25	EP 1974028 B1	T3 (97) 31 07 2013	2013/31	EP 2056799 B1
T3 (97) 06 11 2013	2013/45	EP 1926732 B1	T3 (97) 19 06 2013	2013/25	EP 2061313 B1
T3 (97) 21 08 2013	2013/34	EP 1969069 B1	T3 (97) 21 08 2013	2013/34	EP 2091393 B1
T3 (97) 03 04 2013	2013/14	EP 1976537 B1	T3 (97) 05 06 2013	2013/23	EP 2094133 B1
T3 (97) 18 09 2013	2013/38	EP 1979356 B1	T3 (97) 28 08 2013	2013/35	EP 2086354 B1
T3 (97) 30 10 2013	2013/44	EP 1948754 B1	T3 (97) 28 08 2013	2013/35	EP 2094799 B1
T3 (97) 31 07 2013	2013/31	EP 1947958 B1	T3 (97) 28 08 2013	2013/35	EP 2099282 B1
T3 (97) 09 10 2013	2013/41	EP 1979895 B1	T3 (97) 31 07 2013	2013/31	EP 2089319 B1
T3 (97) 09 10 2013	2013/41	EP 1968801 B1	T3 (97) 28 08 2013	2013/35	EP 2078555 B1
T3 (97) 14 08 2013	2013/33	EP 2099740 B1	T3 (97) 28 08 2013	2013/35	EP 1985559 B1
T3 (97) 04 09 2013	2013/36	EP 1962862 B1	T3 (97) 28 08 2013	2013/35	EP 1983138 B1
T3 (97) 28 08 2013	2013/35	EP 1969007 B1	T3 (97) 04 09 2013	2013/36	EP 2103827 B1
T3 (97) 28 08 2013	2013/35	EP 1965649 B1	T3 (97) 21 08 2013	2013/34	EP 1992963 B1
T3 (97) 28 08 2013	2013/35	EP 1948235 B1	T3 (97) 07 08 2013	2013/32	EP 1978337 B1
T3 (97) 21 08 2013	2013/34	EP 1912077 B1	T3 (97) 14 08 2013	2013/33	EP 2131113 B1
T3 (97) 22 05 2013	2013/21	EP 2070586 B1	T3 (97) 31 07 2013	2013/31	EP 2011972 B1
T3 (97) 22 05 2013	2013/21	EP 1811245 B1	T3 (97) 28 08 2013	2013/35	EP 2036970 B1
T3 (97) 03 07 2013	2013/27	EP 1847414 B1	T3 (97) 24 07 2013	2013/30	EP 2177654 B1
T3 (97) 21 08 2013	2013/34	EP 1990926 B1	T3 (97) 28 08 2013	2013/35	EP 1985854 B1
T3 (97) 03 07 2013	2013/27	EP 2019034 B1	T3 (97) 25 09 2013	2013/39	EP 2131519 B1
T3 (97) 31 07 2013	2013/31	EP 2034579 B1	T3 (97) 31 07 2013	2013/31	EP 2020269 B1
T3 (97) 23 10 2013	2013/43	EP 1990952 B1	T3 (97) 07 08 2013	2013/32	EP 2141085 B1
T3 (97) 07 08 2013	2013/32	EP 2070887 B1	T3 (97) 02 10 2013	2013/40	EP 2154847 B1
T3 (97) 21 08 2013	2013/34	EP 2048305 B1	T3 (97) 02 10 2013	2013/40	EP 2154848 B1
T3 (97) 07 08 2013	2013/32	EP 1984653 B1	T3 (97) 14 08 2013	2013/33	EP 2184160 B1
T5 (97) 29 07 2009	2009/31	EP 2001643 B1	T3 (97) 14 08 2013	2013/33	EP 2055854 B1
T3 (97) 07 08 2013	2013/32	EP 2016041 B1	T3 (97) 28 08 2013	2013/35	EP 1985458 B1
T3 (97) 14 08 2013	2013/33	EP 2043811 B1	T3 (97) 11 09 2013	2013/37	EP 1985223 B1
T3 (97) 14 08 2013	2013/33	EP 2044267 B1	T3 (97) 21 08 2013	2013/34	EP 2111868 B1
T3 (97) 04 09 2013	2013/36	EP 2012805 B1	T3 (97) 21 08 2013	2013/34	EP 2141411 B1
T3 (97) 07 08 2013	2013/32	EP 2018451 B1	T3 (97) 04 09 2013	2013/36	EP 2054260 B1
T3 (97) 21 08 2013	2013/34	EP 2024553 B1	T3 (97) 21 08 2013	2013/34	EP 2118055 B1
T3 (97) 31 07 2013	2013/31	EP 2032724 B1	T3 (97) 14 08 2013	2013/33	EP 2129937 B1
T3 (97) 21 08 2013	2013/34	EP 2126217 B1	T3 (97) 07 08 2013	2013/32	EP 2114447 B1
T3 (97) 14 08 2013	2013/33	EP 1999412 B1	T3 (97) 14 08 2013	2013/33	EP 2117617 B1
T3 (97) 07 08 2013	2013/32	EP 2007616 B1	T3 (97) 14 08 2013	2013/33	EP 2121731 B1
T3 (97) 31 07 2013	2013/31	EP 2047863 B1	T3 (97) 07 08 2013	2013/32	EP 2128139 B1
T3 (97) 28 08 2013	2013/35	EP 1993506 B1	T3 (97) 17 07 2013	2013/29	EP 2130264 B1
T3 (97) 21 08 2013	2013/34	EP 1991680 B1	T3 (97) 04 09 2013	2013/36	EP 2130332 B1
T3 (97) 21 08 2013	2013/34	EP 1999133 B1	T3 (97) 21 08 2013	2013/34	EP 2260652 B1
T3 (97) 19 06 2013	2013/25	EP 2001815 B1	T3 (97) 24 04 2013	2013/17	EP 2132808 B1
T3 (97) 31 07 2013	2013/31	EP 2018369 B1	T3 (97) 21 08 2013	2013/34	EP 2160110 B1
T3 (97) 26 06 2013	2013/26	EP 1982013 B1	T3 (97) 31 07 2013	2013/31	EP 2155783 B1

T3 (97) 24 07 2013	2013/30	EP 2190665 B1	T3 (97) 07 08 2013	2013/32	EP 2141118 B1
T3 (97) 14 08 2013	2013/33	EP 2131680 B1	T3 (97) 07 08 2013	2013/32	EP 2264391 B1
T3 (97) 04 09 2013	2013/36	EP 2150582 B1	T3 (97) 21 08 2013	2013/34	EP 2239397 B1
T3 (97) 28 08 2013	2013/35	EP 2148746 B1	T3 (97) 14 08 2013	2013/33	EP 2308735 B1
T3 (97) 21 08 2013	2013/34	EP 2134712 B1	T3 (97) 31 07 2013	2013/31	EP 2161336 B1
T3 (97) 12 06 2013	2013/24	EP 2150610 B1	T3 (97) 21 08 2013	2013/34	EP 2146223 B1
T3 (97) 31 07 2013	2013/31	EP 2069324 B1	T3 (97) 14 08 2013	2013/33	EP 2186426 B1
T3 (97) 21 08 2013	2013/34	EP 2156076 B1	T3 (97) 28 08 2013	2013/35	EP 2325384 B1
T3 (97) 07 08 2013	2013/32	EP 2147044 B1	T3 (97) 10 04 2013	2013/15	EP 2202470 B1
T3 (97) 04 09 2013	2013/36	EP 2150151 B1	T3 (97) 14 08 2013	2013/33	EP 2149585 B1
T3 (97) 04 09 2013	2013/36	EP 2143445 B1	T3 (97) 14 08 2013	2013/33	EP 2163451 B1
T3 (97) 12 06 2013	2013/24	EP 2151240 B1	T3 (97) 17 07 2013	2013/29	EP 2078803 B1
T3 (97) 31 07 2013	2013/31	EP 2297079 B1	T3 (97) 28 08 2013	2013/35	EP 2091156 B1
T3 (97) 21 08 2013	2013/34	EP 2155501 B1	T3 (97) 28 08 2013	2013/35	EP 2093887 B1
T3 (97) 31 07 2013	2013/31	EP 2289271 B1	T3 (97) 28 08 2013	2013/35	EP 2087904 B1
T3 (97) 31 07 2013	2013/31	EP 2160225 B1	T3 (97) 31 07 2013	2013/31	EP 2088186 B1
T3 (97) 01 05 2013	2013/18	EP 2158067 B1	T3 (97) 28 08 2013	2013/35	EP 2108296 B1
T3 (97) 04 09 2013	2013/36	EP 2253073 B1	T3 (97) 31 07 2013	2013/31	EP 2100520 B1
T3 (97) 21 08 2013	2013/34	EP 2152748 B1	T3 (97) 28 08 2013	2013/35	EP 2138665 B1
T3 (97) 14 08 2013	2013/33	EP 2173646 B1	T3 (97) 11 09 2013	2013/37	EP 2275399 B1
T3 (97) 07 08 2013	2013/32	EP 2167434 B1	T3 (97) 28 08 2013	2013/35	EP 2146059 B1
T3 (97) 07 08 2013	2013/32	EP 2170349 B1	T3 (97) 14 08 2013	2013/33	EP 2179737 B1
T3 (97) 04 09 2013	2013/36	EP 2164337 B1	T3 (97) 28 08 2013	2013/35	EP 2157192 B1
T3 (97) 21 08 2013	2013/34	EP 2167772 B1	T3 (97) 07 08 2013	2013/32	EP 2175098 B1
T3 (97) 14 08 2013	2013/33	EP 2180987 B1	T3 (97) 07 08 2013	2013/32	EP 2311891 B1
T3 (97) 10 07 2013	2013/28	EP 2190498 B1	T3 (97) 19 06 2013	2013/25	EP 2182347 B1
T3 (97) 19 06 2013	2013/25	EP 2361339 B1	T3 (97) 14 08 2013	2013/33	EP 2327914 B1
T3 (97) 28 08 2013	2013/35	EP 2190940 B1	T3 (97) 07 08 2013	2013/32	EP 2277852 B1
T3 (97) 07 08 2013	2013/32	EP 2200646 B1	T3 (97) 21 08 2013	2013/34	EP 2333178 B1
T3 (97) 31 07 2013	2013/31	EP 2162023 B1	T3 (97) 04 09 2013	2013/36	EP 2336285 B1
T3 (97) 04 09 2013	2013/36	EP 2173946 B1	T3 (97) 12 06 2013	2013/24	EP 2348215 B1
T3 (97) 21 08 2013	2013/34	EP 2207790 B1	T3 (97) 28 08 2013	2013/35	EP 2242064 B1
T3 (97) 04 09 2013	2013/36	EP 2192109 B1	T3 (97) 21 08 2013	2013/34	EP 2143693 B1
T3 (97) 07 08 2013	2013/32	EP 2217404 B1	T3 (97) 04 09 2013	2013/36	EP 2230211 B1
T3 (97) 28 08 2013	2013/35	EP 2212072 B1	T3 (97) 14 08 2013	2013/33	EP 2253782 B1
T3 (97) 02 10 2013	2013/40	EP 2205769 B1	T3 (97) 15 05 2013	2013/20	EP 2189593 B1
T3 (97) 21 08 2013	2013/34	EP 2197935 B1	T3 (97) 14 08 2013	2013/33	EP 2128055 B1
T3 (97) 28 08 2013	2013/35	EP 2200841 B1	T3 (97) 18 09 2013	2013/38	EP 2244751 B1
T3 (97) 31 07 2013	2013/31	EP 2210878 B1	T3 (97) 04 09 2013	2013/36	EP 2231667 B1
T3 (97) 07 08 2013	2013/32	EP 2212349 B1	T3 (97) 23 10 2013	2013/43	EP 2247642 B1
T3 (97) 14 08 2013	2013/33	EP 2206316 B1	T3 (97) 28 08 2013	2013/35	EP 2265415 B1
T3 (97) 28 08 2013	2013/35	EP 2209651 B1	T3 (97) 28 08 2013	2013/35	EP 2244839 B1
T3 (97) 08 05 2013	2013/19	EP 2218296 B1	T3 (97) 31 07 2013	2013/31	EP 2252673 B1
T3 (97) 07 08 2013	2013/32	EP 2217086 B1	T3 (97) 14 08 2013	2013/33	EP 2268528 B1
T3 (97) 21 08 2013	2013/34	EP 2205244 B1	T3 (97) 18 09 2013	2013/38	EP 2276505 B1
T3 (97) 25 09 2013	2013/39	EP 2227646 B1	T3 (97) 25 09 2013	2013/39	EP 2279063 B1
T3 (97) 04 09 2013	2013/36	EP 2210105 B1	T3 (97) 22 05 2013	2013/21	EP 2265931 B1
T3 (97) 05 06 2013	2013/23	EP 2209900 B1	T3 (97) 14 08 2013	2013/33	EP 2274353 B1
T3 (97) 16 10 2013	2013/42	EP 2223165 B1	T3 (97) 21 08 2013	2013/34	EP 2265939 B1
T3 (97) 14 08 2013	2013/33	EP 2214760 B1	T3 (97) 21 08 2013	2013/34	EP 2274679 B1
T3 (97) 07 08 2013	2013/32	EP 2212643 B1	T3 (97) 01 05 2013	2013/18	EP 2274113 B1
T3 (97) 28 08 2013	2013/35	EP 2222692 B1	T3 (97) 07 08 2013	2013/32	EP 2276630 B1
T3 (97) 21 08 2013	2013/34	EP 2219658 B1	T3 (97) 31 07 2013	2013/31	EP 2268624 B1
T3 (97) 31 07 2013	2013/31	EP 2225185 B1	T3 (97) 04 09 2013	2013/36	EP 2291384 B1
T3 (97) 21 08 2013	2013/34	EP 2242743 B1	T3 (97) 22 05 2013	2013/21	EP 2346740 B1
T3 (97) 28 08 2013	2013/35	EP 2234996 B1	T3 (97) 05 06 2013	2013/23	EP 2288549 B1
T3 (97) 04 09 2013	2013/36	EP 2225233 B1	T3 (97) 14 08 2013	2013/33	EP 2276381 B1
T3 (97) 21 08 2013	2013/34	EP 2222669 B1	T3 (97) 14 08 2013	2013/33	EP 2359382 B1
T3 (97) 25 09 2013	2013/39	EP 2232124 B1	T3 (97) 14 08 2013	2013/33	EP 2448561 B1
T3 (97) 11 09 2013	2013/37	EP 2241156 B1	T3 (97) 04 09 2013	2013/36	EP 2482679 B1
T3 (97) 21 08 2013	2013/34	EP 2227370 B1	T3 (97) 31 07 2013	2013/31	EP 2274360 B1
T3 (97) 12 06 2013	2013/24	EP 2361204 B1	T3 (97) 05 06 2013	2013/23	EP 2373400 B1
T3 (97) 03 07 2013	2013/27	EP 2346744 B1	T3 (97) 27 03 2013	2013/13	EP 2358995 B1
T3 (97) 25 09 2013	2013/39	EP 2209110 B1	T3 (97) 14 08 2013	2013/33	EP 2331846 B1
T3 (97) 18 09 2013	2013/38	EP 2093837 B1	T3 (97) 18 09 2013	2013/38	EP 2301044 B1
T3 (97) 14 08 2013	2013/33	EP 2096030 B1	T3 (97) 17 07 2013	2013/29	EP 2285336 B1
T3 (97) 05 06 2013	2013/23	EP 2243416 B1	T3 (97) 10 07 2013	2013/28	EP 2288623 B1

T3 (97) 21 08 2013	2013/34	EP 2352379 B1	T3 (97) 21 08 2013	2013/34	EP 2278245 B1
T3 (97) 28 08 2013	2013/35	EP 2341765 B1	T3 (97) 21 08 2013	2013/34	EP 2281489 B1
T3 (97) 19 06 2013	2013/25	EP 2280858 B1	T3 (97) 21 08 2013	2013/34	EP 2256160 B1
T3 (97) 21 08 2013	2013/34	EP 2358717 B1	T3 (97) 05 06 2013	2013/23	EP 2279867 B1
T3 (97) 28 08 2013	2013/35	EP 2346559 B1	T3 (97) 14 08 2013	2013/33	EP 2404941 B1
T3 (97) 07 08 2013	2013/32	EP 2361250 B1	T3 (97) 07 08 2013	2013/32	EP 2286708 B1
T3 (97) 28 08 2013	2013/35	EP 2280611 B1	T3 (97) 14 08 2013	2013/33	EP 2454983 B1
T3 (97) 11 09 2013	2013/37	EP 2301525 B1	T3 (97) 26 06 2013	2013/26	EP 2345882 B1
T3 (97) 28 08 2013	2013/35	EP 2288787 B1	T3 (97) 05 06 2013	2013/23	EP 2221028 B1
T3 (97) 07 08 2013	2013/32	EP 2297175 B1	T3 (97) 07 08 2013	2013/32	EP 2342981 B1
T3 (97) 01 05 2013	2013/18	EP 2346722 B1	T3 (97) 21 08 2013	2013/34	EP 2354537 B1
T3 (97) 31 07 2013	2013/31	EP 2373716 B1	T3 (97) 07 08 2013	2013/32	EP 2360137 B1
T3 (97) 07 08 2013	2013/32	EP 2301003 B1	T3 (97) 17 04 2013	2013/16	EP 2186782 B1
T3 (97) 04 09 2013	2013/36	EP 2300024 B1	T3 (97) 21 08 2013	2013/34	EP 2362060 B1
T3 (97) 04 09 2013	2013/36	EP 2297589 B1	T3 (97) 21 08 2013	2013/34	EP 2223591 B1
T3 (97) 31 07 2013	2013/31	EP 2352679 B1	T3 (97) 31 07 2013	2013/31	EP 2365099 B1
T3 (97) 21 08 2013	2013/34	EP 2320850 B1	T3 (97) 14 08 2013	2013/33	EP 2234041 B1
T3 (97) 09 10 2013	2013/41	EP 2285786 B1	T3 (97) 21 08 2013	2013/34	EP 2206508 B1
T3 (97) 07 08 2013	2013/32	EP 2313151 B1	T3 (97) 31 07 2013	2013/31	EP 2336442 B1
T3 (97) 28 08 2013	2013/35	EP 2379517 B1	T3 (97) 12 06 2013	2013/24	EP 2374962 B1
T3 (97) 14 08 2013	2013/33	EP 2300128 B1	T3 (97) 24 07 2013	2013/30	EP 2248442 B1
T3 (97) 14 08 2013	2013/33	EP 2306880 B1	T3 (97) 28 08 2013	2013/35	EP 2339247 B1
T3 (97) 28 08 2013	2013/35	EP 2303754 B1	T3 (97) 26 06 2013	2013/26	EP 2246517 B1
T3 (97) 29 05 2013	2013/22	EP 2307279 B1	T3 (97) 14 08 2013	2013/33	EP 2261424 B1
T3 (97) 21 08 2013	2013/34	EP 2303791 B1	T3 (97) 04 09 2013	2013/36	EP 2217016 B1
T3 (97) 07 08 2013	2013/32	EP 2358799 B1	T3 (97) 14 08 2013	2013/33	EP 2273117 B1
T3 (97) 21 08 2013	2013/34	EP 2307785 B1	T3 (97) 09 10 2013	2013/41	EP 2263894 B1
T3 (97) 28 08 2013	2013/35	EP 2298002 B1	T3 (97) 14 08 2013	2013/33	EP 2261412 B1
T3 (97) 28 08 2013	2013/35	EP 2356071 B1	T3 (97) 28 08 2013	2013/35	EP 2243372 B1
T3 (97) 07 08 2013	2013/32	EP 2304123 B1	T3 (97) 04 09 2013	2013/36	EP 2243373 B1
T3 (97) 17 04 2013	2013/16	EP 2337708 B1	T3 (97) 14 08 2013	2013/33	EP 2266904 B1
T3 (97) 07 08 2013	2013/32	EP 2323802 B1	T3 (97) 14 08 2013	2013/33	EP 2399966 B1
T3 (97) 28 08 2013	2013/35	EP 2304301 B1	T3 (97) 21 08 2013	2013/34	EP 2399867 B1
T3 (97) 28 08 2013	2013/35	EP 2315636 B1	T3 (97) 14 08 2013	2013/33	EP 2277375 B1
T3 (97) 28 08 2013	2013/35	EP 2460027 B1	T3 (97) 11 09 2013	2013/37	EP 2402077 B1
T3 (97) 25 09 2013	2013/39	EP 2321600 B1	T3 (97) 07 08 2013	2013/32	EP 2294934 B1
T3 (97) 07 08 2013	2013/32	EP 2347160 B1	T3 (97) 14 08 2013	2013/33	EP 2275066 B1
T3 (97) 11 09 2013	2013/37	EP 2312926 B1	T3 (97) 14 08 2013	2013/33	EP 2266802 B1
T3 (97) 14 08 2013	2013/33	EP 2349261 B1	T3 (97) 11 09 2013	2013/37	EP 2319517 B1
T3 (97) 14 08 2013	2013/33	EP 2338259 B1	T3 (97) 14 08 2013	2013/33	EP 2431283 B1
T3 (97) 14 08 2013	2013/33	EP 2328931 B1	T3 (97) 31 07 2013	2013/31	EP 2259115 B1
T3 (97) 03 07 2013	2013/27	EP 2323972 B1	T3 (97) 14 08 2013	2013/33	EP 2263484 B1
T3 (97) 31 07 2013	2013/31	EP 2361201 B1	T3 (97) 11 09 2013	2013/37	EP 2416312 B1
T3 (97) 21 08 2013	2013/34	EP 2379497 B1	T3 (97) 28 08 2013	2013/35	EP 2305900 B1
T3 (97) 28 08 2013	2013/35	EP 2370334 B1	T3 (97) 17 04 2013	2013/16	EP 2282206 B1
T3 (97) 04 09 2013	2013/36	EP 2297210 B1	T3 (97) 17 04 2013	2013/16	EP 2337393 B1
T3 (97) 28 08 2013	2013/35	EP 2370335 B1	T3 (97) 28 08 2013	2013/35	EP 2286765 B1
T3 (97) 10 07 2013	2013/28	EP 2379085 B1	T3 (97) 07 08 2013	2013/32	EP 2271165 B1
T3 (97) 04 09 2013	2013/36	EP 2367925 B1	T3 (97) 14 08 2013	2013/33	EP 2272941 B1
T3 (97) 28 08 2013	2013/35	EP 2373820 B1	T3 (97) 31 07 2013	2013/31	EP 2308309 B1
T3 (97) 14 08 2013	2013/33	EP 2396199 B1	T3 (97) 21 08 2013	2013/34	EP 2322361 B1
T3 (97) 17 07 2013	2013/29	EP 2384300 B1	T3 (97) 23 10 2013	2013/43	EP 2322441 B1
T3 (97) 21 08 2013	2013/34	EP 2315707 B1	T3 (97) 07 08 2013	2013/32	EP 2287106 B1
T3 (97) 14 08 2013	2013/33	EP 2393718 B1	T3 (97) 21 08 2013	2013/34	EP 2404919 B1
T3 (97) 14 08 2013	2013/33	EP 2376638 B1	T3 (97) 31 07 2013	2013/31	EP 2322511 B1
T3 (97) 04 09 2013	2013/36	EP 2306850 B1	T3 (97) 14 08 2013	2013/33	EP 2329754 B1
T3 (97) 11 09 2013	2013/37	EP 2376357 B1	T3 (97) 14 08 2013	2013/33	EP 2458348 B1
T3 (97) 04 09 2013	2013/36	EP 2351500 B1	T3 (97) 04 09 2013	2013/36	EP 2462994 B1
T3 (97) 14 08 2013	2013/33	EP 2379653 B1	T3 (97) 28 08 2013	2013/35	EP 2463338 B1
T3 (97) 14 08 2013	2013/33	EP 2392242 B1	T3 (97) 21 08 2013	2013/34	EP 2341271 B1
T3 (97) 14 08 2013	2013/33	EP 2204146 B1	T3 (97) 21 08 2013	2013/34	EP 2339568 B1
T3 (97) 21 08 2013	2013/34	EP 2239376 B1	T3 (97) 14 08 2013	2013/33	EP 2213648 B1
T3 (97) 14 08 2013	2013/33	EP 2384984 B1	T3 (97) 04 09 2013	2013/36	EP 2248498 B1
T3 (97) 14 08 2013	2013/33	EP 2400298 B1	T3 (97) 17 07 2013	2013/29	EP 2221838 B1
T3 (97) 24 07 2013	2013/30	EP 2392292 B1	T3 (97) 13 03 2013	2013/11	EP 2460666 B1
T3 (97) 21 08 2013	2013/34	EP 2395517 B1	T3 (97) 24 07 2013	2013/30	EP 2393226 B1
T3 (97) 31 07 2013	2013/31	EP 2241187 B1	T3 (97) 17 07 2013	2013/29	EP 2236284 B1

T3 (97) 17 07 2013	2013/29	EP 2439149 B1	T3 (97) 05 06 2013	2013/23	EP 2455326 B1
T3 (97) 30 10 2013	2013/44	EP 2466159 B1	T3 (97) 21 08 2013	2013/34	EP 2470187 B1
T3 (97) 14 08 2013	2013/33	EP 2472216 B1	T3 (97) 28 08 2013	2013/35	EP 2470113 B1
T3 (97) 28 08 2013	2013/35	EP 2431946 B1	T3 (97) 04 09 2013	2013/36	EP 2404917 B1
T3 (97) 28 08 2013	2013/35	EP 2376302 B1	T3 (97) 28 08 2013	2013/35	EP 2405426 B1
T3 (97) 14 08 2013	2013/33	EP 2382246 B1	T3 (97) 21 08 2013	2013/34	EP 2407166 B1
T3 (97) 08 05 2013	2013/19	EP 2389323 B1	T3 (97) 28 08 2013	2013/35	EP 2467103 B1
T3 (97) 28 08 2013	2013/35	EP 2391437 B1	T3 (97) 21 08 2013	2013/34	EP 2459404 B1
T3 (97) 14 08 2013	2013/33	EP 2389274 B1	T3 (97) 24 07 2013	2013/30	EP 2467019 B1
T3 (97) 31 07 2013	2013/31	EP 2401221 B1	T3 (97) 04 09 2013	2013/36	EP 2464441 B1
T3 (97) 14 08 2013	2013/33	EP 2412208 B1	T3 (97) 31 07 2013	2013/31	EP 2464442 B1
T3 (97) 09 10 2013	2013/41	EP 2398612 B1	T3 (97) 31 07 2013	2013/31	EP 2415771 B1
T3 (97) 28 08 2013	2013/35	EP 2403649 B1	T3 (97) 28 08 2013	2013/35	EP 2414573 B1
T3 (97) 14 08 2013	2013/33	EP 2393890 B1	T3 (97) 28 08 2013	2013/35	EP 2499302 B1
T3 (97) 14 08 2013	2013/33	EP 2411485 B1	T3 (97) 04 09 2013	2013/36	EP 2477842 B1
T3 (97) 04 09 2013	2013/36	EP 2405910 B1	T3 (97) 14 08 2013	2013/33	EP 2501591 B1
T3 (97) 07 08 2013	2013/32	EP 2408293 B1	T3 (97) 10 07 2013	2013/28	EP 2476158 B1
T3 (97) 14 08 2013	2013/33	EP 2408825 B1	T3 (97) 28 08 2013	2013/35	EP 2482895 B1
T3 (97) 31 07 2013	2013/31	EP 2414470 B1	T3 (97) 14 08 2013	2013/33	EP 2419366 B1
T3 (97) 14 08 2013	2013/33	EP 2408739 B1	T3 (97) 14 08 2013	2013/33	EP 2486041 B1
T3 (97) 28 08 2013	2013/35	EP 2414838 B1	T3 (97) 28 08 2013	2013/35	EP 2486181 B1
T3 (97) 28 08 2013	2013/35	EP 2398358 B1	T3 (97) 07 08 2013	2013/32	EP 2473347 B1
T3 (97) 21 08 2013	2013/34	EP 2408646 B1	T3 (97) 07 08 2013	2013/32	EP 2491279 B1
T3 (97) 31 07 2013	2013/31	EP 2432485 B1	T3 (97) 02 10 2013	2013/40	EP 2493948 B1
T3 (97) 21 08 2013	2013/34	EP 2430352 B1	T3 (97) 28 08 2013	2013/35	EP 2496784 B1
T3 (97) 04 09 2013	2013/36	EP 2427686 B1	T3 (97) 28 08 2013	2013/35	EP 2491331 B1
T3 (97) 14 08 2013	2013/33	EP 2424902 B1	T3 (97) 10 07 2013	2013/28	EP 2493622 B1
T3 (97) 14 08 2013	2013/33	EP 2417071 B1	T3 (97) 28 08 2013	2013/35	EP 2496069 B1
T3 (97) 24 07 2013	2013/30	EP 2424930 B1	T3 (97) 14 08 2013	2013/33	EP 2431376 B1
T3 (97) 31 07 2013	2013/31	EP 2443875 B1	T3 (97) 28 08 2013	2013/35	EP 2496555 B1
T3 (97) 31 07 2013	2013/31	EP 2427880 B1	T3 (97) 23 10 2013	2013/43	EP 2498652 B1
T3 (97) 07 08 2013	2013/32	EP 2416895 B1	T3 (97) 18 09 2013	2013/38	EP 2490848 B1
T3 (97) 07 08 2013	2013/32	EP 2438261 B1	T3 (97) 31 07 2013	2013/31	EP 2488056 B1
T3 (97) 03 04 2013	2013/14	EP 2435499 B1	T3 (97) 28 08 2013	2013/35	EP 2504518 B1
T3 (97) 28 08 2013	2013/35	EP 2429882 B1	T3 (97) 02 10 2013	2013/40	EP 2439680 B1
T3 (97) 31 07 2013	2013/31	EP 2435443 B1	T3 (97) 14 08 2013	2013/33	EP 2509449 B1
T3 (97) 04 09 2013	2013/36	EP 2443064 B1	T3 (97) 28 08 2013	2013/35	EP 2510030 B1
T3 (97) 07 08 2013	2013/32	EP 2451675 B1	T3 (97) 31 07 2013	2013/31	EP 2506827 B1
T3 (97) 14 08 2013	2013/33	EP 2452138 B1	T3 (97) 28 08 2013	2013/35	EP 2501448 B1
T3 (97) 04 09 2013	2013/36	EP 2451655 B1	T3 (97) 31 07 2013	2013/31	EP 2513397 B1
T3 (97) 10 07 2013	2013/28	EP 2430418 B1	T3 (97) 04 09 2013	2013/36	EP 2515666 B1
T3 (97) 14 08 2013	2013/33	EP 2445831 B1	T3 (97) 06 11 2013	2013/45	EP 2516474 B1
T3 (97) 14 08 2013	2013/33	EP 2456963 B1	T3 (97) 07 08 2013	2013/32	EP 2365777 B1
T3 (97) 14 08 2013	2013/33	EP 2440149 B1	T3 (97) 14 08 2013	2013/33	EP 2507113 B1
T3 (97) 31 07 2013	2013/31	EP 2430375 B1	T3 (97) 28 08 2013	2013/35	EP 2519702 B1
T3 (97) 31 07 2013	2013/31	EP 2445618 B1	T3 (97) 06 11 2013	2013/45	EP 2509684 B1
T3 (97) 28 08 2013	2013/35	EP 2451822 B1	T3 (97) 07 08 2013	2013/32	EP 2490840 B1
T3 (97) 28 08 2013	2013/35	EP 2448933 B1	T3 (97) 24 07 2013	2013/30	EP 2515641 B1
T3 (97) 11 09 2013	2013/37	EP 2464265 B1	T3 (97) 21 08 2013	2013/34	EP 2484471 B1
T3 (97) 31 07 2013	2013/31	EP 2440073 B1	T3 (97) 07 08 2013	2013/32	EP 2329948 B1
T3 (97) 07 08 2013	2013/32	EP 2480407 B1	T3 (97) 31 07 2013	2013/31	EP 2354142 B1
T3 (97) 31 07 2013	2013/31	EP 2389070 B1	T3 (97) 31 07 2013	2013/31	EP 2395605 B1
T3 (97) 21 08 2013	2013/34	EP 2456775 B1	T3 (97) 21 08 2013	2013/34	EP 2524895 B1
T3 (97) 14 08 2013	2013/33	EP 2437797 B1	T3 (97) 11 09 2013	2013/37	EP 2527539 B1
T3 (97) 07 08 2013	2013/32	EP 2453902 B1	T3 (97) 21 08 2013	2013/34	EP 2532790 B1
T3 (97) 07 08 2013	2013/32	EP 2445715 B1	T3 (97) 25 09 2013	2013/39	EP 2535365 B1
T3 (97) 10 07 2013	2013/28	EP 2454266 B1	T3 (97) 28 08 2013	2013/35	EP 2371820 B1
T3 (97) 07 08 2013	2013/32	EP 2443789 B1	T3 (97) 31 07 2013	2013/31	EP 2430948 B1
T3 (97) 04 09 2013	2013/36	EP 2456721 B1	T3 (97) 31 07 2013	2013/31	EP 2404685 B1
T3 (97) 28 08 2013	2013/35	EP 2461976 B1	T3 (97) 31 07 2013	2013/31	EP 2397062 B1
T3 (97) 28 08 2013	2013/35	EP 2461975 B1	T3 (97) 03 07 2013	2013/27	EP 2452798 B1
T3 (97) 14 08 2013	2013/33	EP 2454060 B1	T3 (97) 10 07 2013	2013/28	EP 2431704 B1
T3 (97) 18 09 2013	2013/38	EP 2459721 B1	T3 (97) 21 08 2013	2013/34	EP 2444287 B1
T3 (97) 14 08 2013	2013/33	EP 2397480 B1	T3 (97) 18 09 2013	2013/38	EP 2493079 B1
T3 (97) 31 07 2013	2013/31	EP 2464290 B1	T3 (97) 28 08 2013	2013/35	EP 2476853 B1
T3 (97) 11 09 2013	2013/37	EP 2461693 B1	T3 (97) 21 08 2013	2013/34	EP 2431741 B1
T3 (97) 28 08 2013	2013/35	EP 2486200 B1	T3 (97) 07 08 2013	2013/32	EP 2476494 B1

T3 (97) 28 08 2013	2013/35	EP 2319694 B1
T3 (97) 16 10 2013	2013/42	EP 2360621 B1
T3 (97) 19 06 2013	2013/25	EP 2353975 B1
T3 (97) 07 08 2013	2013/32	EP 2347961 B1
T3 (97) 05 06 2013	2013/23	EP 2339259 B1
T3 (97) 21 08 2013	2013/34	EP 2364596 B1
T3 (97) 04 09 2013	2013/36	EP 2489808 B1
T3 (97) 07 08 2013	2013/32	EP 2492149 B1
T3 (97) 31 07 2013	2013/31	EP 2486988 B1
T3 (97) 11 09 2013	2013/37	EP 2503709 B1
T3 (97) 31 07 2013	2013/31	EP 2514478 B1
T3 (97) 28 08 2013	2013/35	EP 2387889 B1
T3 (97) 04 09 2013	2013/36	EP 2368550 B1
T3 (97) 28 08 2013	2013/35	EP 2385668 B1
T3 (97) 28 08 2013	2013/35	EP 2385670 B1
T3 (97) 21 08 2013	2013/34	EP 2385638 B1
T3 (97) 10 07 2013	2013/28	EP 2527593 B1
T3 (97) 07 08 2013	2013/32	EP 2366393 B1
T3 (97) 21 08 2013	2013/34	EP 2394543 B1
T3 (97) 21 08 2013	2013/34	EP 2394511 B1
T3 (97) 07 08 2013	2013/32	EP 2397432 B1
T3 (97) 07 08 2013	2013/32	EP 2373121 B1
T3 (97) 28 08 2013	2013/35	EP 2540959 B1
T3 (97) 28 08 2013	2013/35	EP 2405096 B1
T3 (97) 04 09 2013	2013/36	EP 2374798 B1
T3 (97) 21 08 2013	2013/34	EP 2412517 B1
T3 (97) 28 08 2013	2013/35	EP 2409595 B1
T3 (97) 07 08 2013	2013/32	EP 2381728 B1
T3 (97) 07 08 2013	2013/32	EP 2380887 B1
T3 (97) 26 06 2013	2013/26	EP 2413078 B1
T3 (97) 07 08 2013	2013/32	EP 2423655 B1
T3 (97) 18 09 2013	2013/38	EP 2390200 B1
T3 (97) 21 08 2013	2013/34	EP 2390338 B1
T3 (97) 04 09 2013	2013/36	EP 2441648 B1
T3 (97) 28 08 2013	2013/35	EP 2430901 B1
T3 (97) 24 07 2013	2013/30	EP 2441599 B1
T3 (97) 04 09 2013	2013/36	EP 2418812 B1
T3 (97) 21 08 2013	2013/34	EP 2455297 B1
T3 (97) 07 08 2013	2013/32	EP 2463282 B1
T3 (97) 28 08 2013	2013/35	EP 2494862 B1
T3 (97) 16 10 2013	2013/42	EP 2433801 B1
T3 (97) 28 08 2013	2013/35	EP 2460514 B1
T3 (97) 08 05 2013	2013/19	EP 2429241 B1
T3 (97) 21 08 2013	2013/34	EP 2434678 B1
T3 (97) 21 08 2013	2013/34	EP 2468361 B1
T3 (97) 21 08 2013	2013/34	EP 2468256 B1
T3 (97) 07 08 2013	2013/32	EP 2471373 B1
T3 (97) 24 07 2013	2013/30	EP 2369701 B1
T3 (97) 28 08 2013	2013/35	EP 2381209 B1
T3 (97) 07 08 2013	2013/32	EP 2537405 B1
T3 (97) 28 08 2013	2013/35	EP 2366934 B1
T3 (97) 04 09 2013	2013/36	EP 2336387 B1
T3 (97) 21 08 2013	2013/34	EP 2524642 B1
T3 (97) 21 08 2013	2013/34	EP 2541502 B1
T3 (97) 28 08 2013	2013/35	EP 2531043 B1
T3 (97) 28 08 2013	2013/35	EP 2521618 B1
T3 (97) 09 10 2013	2013/41	EP 2539541 B1
T4 (97) 10 07 2013	2013/28	EP 2456315 B1
T3 (97) 31 07 2013	2013/31	EP 2416981 B1
T3 (97) 19 06 2013	2013/25	EP 2498636 B1
T3 (97) 28 08 2013	2013/35	EP 2477369 B1
T3 (97) 04 09 2013	2013/36	EP 2484627 B1
T3 (97) 19 06 2013	2013/25	EP 2472014 B1
T3 (97) 28 08 2013	2013/35	EP 2527260 B1
T3 (97) 21 08 2013	2013/34	EP 2474500 B1
T3 (97) 21 08 2013	2013/34	EP 2455976 B1
T3 (97) 28 08 2013	2013/35	EP 2615126 B1

T3 (97) 31 07 2013	2013/31	EP 2484195 B1
T3 (97) 07 08 2013	2013/32	EP 2484596 B1
T3 (97) 25 09 2013	2013/39	EP 2489985 B1
T3 (97) 21 08 2013	2013/34	EP 2493154 B1
T3 (97) 24 07 2013	2013/30	EP 2506661 B1
T3 (97) 04 09 2013	2013/36	EP 2522225 B1
T3 (97) 05 06 2013	2013/23	EP 2479714 B1
T3 (97) 21 08 2013	2013/34	EP 2522480 B1
T3 (97) 21 08 2013	2013/34	EP 2527564 B1
T3 (97) 07 08 2013	2013/32	EP 2497486 B1
T3 (97) 07 08 2013	2013/32	EP 2497487 B1
T3 (97) 07 08 2013	2013/32	EP 2497488 B1
T3 (97) 25 09 2013	2013/39	EP 2532731 B1
T3 (97) 10 07 2013	2013/28	EP 2578229 B1
T3 (97) 28 08 2013	2013/35	EP 2482027 B1
T3 (97) 28 08 2013	2013/35	EP 2510785 B1
T3 (97) 07 08 2013	2013/32	EP 2521829 B1
T3 (97) 28 08 2013	2013/35	EP 2564154 B1
T3 (97) 23 10 2013	2013/43	EP 2563478 B1
T3 (97) 18 09 2013	2013/38	EP 2612850 B1

## 5

**DECYZJE O ODMOWIE UDZIELENIA PATENTU  
(wydane po ogłoszeniu o zgłoszeniu)**

*Poniższe zestawienie zawiera kolejno: numer zgłoszenia wynalazku oraz numer i rok wydania Biuletynu Urzędu Patentowego, w którym zgłoszenie zostało ogłoszone (dla zgłoszeń wydzielonych umieszczono w nawiasie numer zgłoszenia macierzystego).*

373360	17/2005	386538	11/2010
375459(366313)	02/2005	386572	11/2010
378027	04/2006	386605(353066)	20/2003
378055	04/2006	386637	12/2010
379314	20/2007	386721	13/2010
379863	24/2006	386722	13/2010
380053	01/2008	386830 <sup>u)</sup>	13/2010
380576	06/2008	386955	14/2010
380719	07/2008	387091	16/2010
381076	11/2008	387258 <sup>u)</sup>	17/2010
381179 <sup>u)</sup>	25/2007	387259 <sup>u)</sup>	17/2010
381585	16/2008	387260 <sup>u)</sup>	17/2010
381831	18/2008	387312	18/2010
382056	22/2007	387479	19/2010
382817	01/2009	387535	20/2010
383136	04/2009	387576	20/2010
383151	16/2008	387680	21/2010
383155	05/2009	387901	24/2010
383449	07/2009	388115(347020)	06/2002
384373	17/2009	388224	26/2010
384676	19/2009	388399	01/2011
384787(346346)	04/2002	388455	02/2011
384817	21/2009	388568	03/2011
384905	21/2009	388614	04/2011
384933	22/2009	388677	03/2011
385416	26/2009	388784	04/2011
385425	26/2009	389355	09/2011
385442	26/2009	389421	10/2011
385593	18/2010	389584	11/2011
385599	02/2010	389627	11/2011
385617	02/2010	389713	12/2011
385640	02/2010	389974	14/2011
385681	02/2010	389975	14/2011
385935	05/2010	390636	19/2011
386161	07/2010	390823	20/2011



390837	21/2011	393234	13/2012
390945	21/2011	393386	14/2012
391002	22/2010	393471	14/2012
391410	22/2011	393672	16/2012
391816	02/2012	394341	21/2012
392182	05/2012	394837	24/2012
392657	09/2012	395139	05/2012
393187	13/2012	396137	02/2012

<sup>u)</sup> zgłoszenie będzie rozpatrywane jako zgłoszenie wzoru użytkowego

## 6

### DECYZJE O UMORZENIU POSTĘPOWANIA (wydane po ogłoszeniu o zgłoszeniu)

Poniższe zestawienie zawiera kolejno: numer zgłoszenia wynalazku oraz numer i rok wydania Biuletynu Urzędu Patentowego, w którym zgłoszenie zostało ogłoszone (dla zgłoszeń wydzielonych umieszczono w nawiasie numer zgłoszenia macierzystego).

346807	20/2001	386358	10/2010
376335	26/2005	387092	16/2010
379887	24/2006	387786	22/2010
381100	11/2008	387995	24/2010
381931	19/2008	389133	08/2011
382306	17/2007	389781	13/2011
383998	13/2009	389990	14/2011
383999	13/2009	391355	25/2011
385039	22/2008	392649	09/2012
385060	23/2009	395395	01/2013
385131	24/2009	398995(380880)	22/2012
385718	03/2010		

## 7

### DECYZJE STWIERDZAJĄCE WYGAŚNIĘCIE DECYZJI O UDZIELENIU PATENTU

Poniższe zestawienie zawiera kolejno: numer zgłoszenia wynalazku oraz numer i rok wydania Biuletynu Urzędu Patentowego, w którym zgłoszenie zostało ogłoszone (dla zgłoszeń wydzielonych umieszczono w nawiasie numer zgłoszenia macierzystego).

377935	04/2006	388523	02/2011
378128	05/2006	388892	05/2011
380356	03/2008	390056	14/2011
382671	26/2008	390314	16/2011
384445	17/2009	391075	23/2011
384672	19/2009	391162	23/2011
385744	03/2010	393908	17/2012
385846	04/2010	395328	01/2013
387023	15/2010	395425	01/2013
387480	19/2010		

## 8

### WPISY I ZMIANY W REJESTRZE PATENTOWYM (nieuwzględnione w innych samodzielnych ogłoszeniach)

Poniższe zestawienie zawiera kolejno: kod rodzaju patentu, numer patentu, datę wpisu, oznaczenie rubryki, w której dokonano wpisu lub zmiany oraz treść wpisu. Poszczególne rubryki rejestru patentowego zawierają następujące dane:

rubryka A - nazwisko i imię albo nazwa, miejsce zamieszkania albo siedziba uprawnionego z patentu (miejsceowość, kraj) oraz

numer identyfikacji podatkowej NIP, a także numer PESEL albo numer identyfikacyjny REGON, o ile zgłaszający je wskazał,

rubryka B - tytuł wynalazku,

rubryka C - nazwisko i imię twórcy wynalazku oraz jego miejsce zamieszkania (miejsceowość, kraj),

rubryka D - prawa ograniczające patent,

rubryka E - wpisy uzupełniające stan prawny patentu (w szczególności patenty dodatkowe, zamiana patentu dodatkowego na patent), a także numer dodatkowego prawa ochronnego, data pierwszego zezwolenia na wprowadzenie produktu na rynek w Rzeczypospolitej Polskiej i Unii Europejskiej oraz oznaczenie organu, który wydał zezwolenie,

rubryka F - wnioski o unieważnienie i sprzeciwy, wnioski o udzielenie dodatkowego prawa ochronnego oraz decyzje dotyczące danego patentu,

rubryka G - data unieważnienia lub data i przyczyna wygaśnięcia patentu, a także data stwierdzenia wygaśnięcia decyzji o udzieleniu dodatkowego prawa ochronnego lub data unieważnienia albo data i przyczyna wygaśnięcia dodatkowego prawa ochronnego.

**Uwaga:** Publikacji podlegają: zmiana uprawnionego, twórcy, zmiana nazwy uprawnionego, prawa ograniczające patent, sprostowania istotnych pomyłek.

(B1) **172651, 173260** 2013 09 16 A. Wprowadzono zmianę nazwy uprawnionego przez wykreślenie wpisu: ZAKŁADY AZOTOWE W TARNOWIE-MOŚCICACH SPÓŁKA AKCYJNA, Tarnów, Polska i dokonanie wpisu: GRUPA AZOTY SPÓŁKA AKCYJNA, Tarnów, Polska 850002268

(B1) **176733** 2013 08 29 A. Wprowadzono zmianę uprawnionego przez wykreślenie wpisu: PFIZER INC., Nowy Jork, Stany Zjednoczone Ameryki i dokonanie wpisu: ZOETIS LLC, Florham Park, Stany Zjednoczone Ameryki

(B1) **180774** 2013 09 16 A. Wprowadzono zmianę nazwy uprawnionego przez wykreślenie wpisu: ZAKŁADY AZOTOWE W TARNOWIE-MOŚCICACH SPÓŁKA AKCYJNA, Tarnów, Polska i dokonanie wpisu: GRUPA AZOTY SPÓŁKA AKCYJNA, Tarnów, Polska 850002268

(B1) **187586** 2013 09 18 A. Wprowadzono zmianę nazwy uprawnionego przez wykreślenie wpisu: INSTYTUT CHEMII PRZEMYSŁOWEJ IM. PROF. IGNACEGO MOŚCICKIEGO, Warszawa, Polska 000045161; ZAKŁADY AZOTOWE PUŁAWY SPÓŁKA AKCYJNA, Puławy, Polska 430528900 i dokonanie wpisu: INSTYTUT CHEMII PRZEMYSŁOWEJ IM. PROF. IGNACEGO MOŚCICKIEGO, Warszawa, Polska 000045161; GRUPA AZOTY ZAKŁADY AZOTOWE PUŁAWY SPÓŁKA AKCYJNA, Puławy, Polska 430528900

(B1) **189318** 2013 09 25 A. Wprowadzono zmianę uprawnionego przez wykreślenie wpisu: SICPA HOLDING S.A., Prilly, Szwajcaria i dokonanie wpisu: SICPA HOLDING SA, Prilly, Szwajcaria

(B1) **189442** 2013 09 11 A. Wprowadzono zmianę uprawnionego przez wykreślenie wpisu: EVONIK STOCKHAUSEN GmbH, Krefeld, Niemcy i dokonanie wpisu: Evonik Degussa GmbH, Essen, Niemcy

(B1) **191259** 2013 08 29 A. Wprowadzono zmianę uprawnionego przez wykreślenie wpisu: PFIZER INC., Nowy Jork, Stany Zjednoczone Ameryki i dokonanie wpisu: ZOETIS LLC, Florham Park, Stany Zjednoczone Ameryki

(B1) **193398** 2013 08 23 A. Wprowadzono zmianę siedziby uprawnionego przez wykreślenie wpisu: BAXTER HEALTHCARE S.A., Wallisellen, Szwajcaria; BAXTER INTERNATIONAL, INC., Deerfield, Stany Zjednoczone Ameryki i dokonanie wpisu: Baxter Healthcare SA, Opfikon, Szwajcaria; BAXTER INTERNATIONAL, INC., Deerfield, Stany Zjednoczone Ameryki

(B1) **194653** 2010 08 30 F. Wykreślono wpis o brzmieniu „W dniu 02.12.2008 r. został złożony wniosek o dokonanie wpisu informacji o zajęciu patentu (sygn. akt KM 1724/08)”, (dec. Urzędu z dnia 30,08.2010 o umorzeniu postępowania o wpis zajęcia).

(B1) **194653** 2013 08 30 F. Wykreślono wpis o brzmieniu „W dniu 02.12.2008 r. został złożony wniosek o dokonanie wpisu informacji o zajęciu patentu (sygn. akt KM 1092/08)”, (dec. Urzędu z dnia 30,08.2010 o umorzeniu postępowania o wpis zajęcia).

(B1) **194653** 2013 08 30 F. Wykreślono wpis o brzmieniu „W dniu 02.12.2008 r. został złożony wniosek o dokonanie wpisu informacji o zajęciu patentu (sygn. akt KM 1550/08)”, (dec. Urzędu z dnia 30,08.2010 o umorzeniu postępowania o wpis zajęcia).

(B1) **199662, 199968** 2013 09 25 A. Wprowadzono zmianę uprawnionego przez wykreślenie wpisu: SICPA HOLDING S.A., Prilly, Szwajcaria i dokonanie wpisu: SICPA HOLDING SA, Prilly, Szwajcaria

(B1) **200710** 2013 09 10 A. Wprowadzono zmianę uprawnionego przez wykreślenie wpisu: TEIJIN PHARMA LIMITED, Tokio, Japonia i dokonanie wpisu: TEIJIN LIMITED, Osaka, Japonia

(B1) **201160** 2013 09 06 A. Wprowadzono zmianę nazwy uprawnionego przez wykreślenie wpisu: SCHERING AKTIENGESELLSCHAFT, Berlin, Niemcy i dokonanie wpisu: Bayer Schering Pharma AG, Berlin, Niemcy

(B1) **201160** 2013 09 06 A. Wprowadzono zmianę nazwy uprawnionego przez wykreślenie wpisu: Bayer Schering Pharma AG, Berlin, Niemcy i dokonanie wpisu: BAYER PHARMA AKTIENGESELLSCHAFT, Berlin, Niemcy

(B1) **201160** 2013 09 06 A. Wprowadzono zmianę uprawnionego przez wykreślenie wpisu: BAYER PHARMA AKTIENGESELLSCHAFT, Berlin, Niemcy i dokonanie wpisu: Bayer Intellectual Property GmbH, Monheim, Niemcy

(B1) **203738** 2013 08 28 D. Dokonać wpis o brzmieniu: Na mocy umowy z dnia 3 grudnia 2012 r. udzielono pełnej i niewyłącznej licencji na korzystanie z wynalazku przez spółkę E-Test Spółka z ograniczoną odpowiedzialnością, Stasin Polny, Polska na czas nieokreślony.

(B1) **204105** 2013 09 03 A. Wprowadzono zmianę uprawnionego przez wykreślenie wpisu: Lolli Valter, Casalecchio di Reno, Włochy i dokonanie wpisu: R.P.S. MECCANICA S.R.L., Budrio, Włochy

(B1) **204181** 2013 09 06 A. Wprowadzono zmianę nazwy uprawnionego przez wykreślenie wpisu: SCHERING AKTIENGESELLSCHAFT, Berlin, Niemcy i dokonanie wpisu: Bayer Schering Pharma Aktiengesellschaft, Berlin, Niemcy

(B1) **204181** 2013 09 06 A. Wprowadzono zmianę nazwy uprawnionego przez wykreślenie wpisu: Bayer Schering Pharma Aktiengesellschaft, Berlin, Niemcy i dokonanie wpisu: Bayer Pharma Aktiengesellschaft, Berlin, Niemcy

(B1) **204181** 2013 09 06 A. Wprowadzono zmianę uprawnionego przez wykreślenie wpisu: Bayer Pharma Aktiengesellschaft, Berlin, Niemcy i dokonanie wpisu: Bayer Intellectual Property GmbH, Monheim, Niemcy

(B1) **204726** 2013 09 25 A. Wprowadzono zmianę uprawnionego przez wykreślenie wpisu: SICPA HOLDING S.A., Prilly, Szwajcaria i dokonanie wpisu: SICPA HOLDING SA, Prilly, Szwajcaria

(B1) **204875** 2013 09 13 A. Wprowadzono zmianę uprawnionego przez wykreślenie wpisu: SAINT-GOBAIN ABRASIFS TECHNOLOGIE ET SERVICES, Conflans Sainte Honorine, Francja i dokonanie wpisu: Saint-Gobain Abrasifs, Conflans-Sainte-Honorine, Francja; Saint-Gobain Abrasives, Inc., Worcester, Stany Zjednoczone Ameryki

(B1) **205974** 2013 09 03 A. Wprowadzono zmianę uprawnionego przez wykreślenie wpisu: NOMAX SPÓŁKA Z OGRANICZONĄ ODPOWIEDZIALNOŚCIĄ, Piekary Śląskie, Polska 272579644 i dokonanie wpisu: COLLARIS GRZEGORZ HARCIAREK, Dąbrowa Górnicza, Polska

(B1) **207488** 2013 09 11 A. Wprowadzono zmianę nazwy uprawnionego przez wykreślenie wpisu: BAYER SCHERING PHARMA AKTIENGELLSCHAFT, Berlin, Niemcy i dokonanie wpisu: Bayer Pharma Aktiengesellschaft, Berlin, Niemcy

(B1) **207488** 2013 09 11 A. Wprowadzono zmianę uprawnionego przez wykreślenie wpisu: Bayer Pharma Aktiengesellschaft, Berlin, Niemcy i dokonanie wpisu: Bayer Intellectual Property GmbH, Monheim, Niemcy

(B1) **207597** 2013 09 06 A. Wprowadzono zmianę nazwy uprawnionego przez wykreślenie wpisu: Bayer Schering Pharma Aktiengesellschaft, Berlin, Niemcy i dokonanie wpisu: Bayer Pharma Aktiengesellschaft, Berlin, Niemcy

(B1) **207597** 2013 09 06 A. Wprowadzono zmianę uprawnionego przez wykreślenie wpisu: Bayer Pharma Aktiengesellschaft, Berlin, Niemcy i dokonanie wpisu: Bayer Intellectual Property GmbH, Monheim, Niemcy

(B1) **208320** 2013 09 10 A. Wprowadzono zmianę uprawnionego przez wykreślenie wpisu: POLITECHNIKA WROCŁAWSKA, Wrocław, Polska 000001614; BOT ELEKTROWNIA OPOLE SPÓŁKA AKCYJNA, Brzeziny k. Opoli, Polska 004534371 i dokonanie wpisu: POLITECHNIKA WROCŁAWSKA, Wrocław, Polska 000001614; PGE GÓRNICTWO I ENERGETYKA KONWENCJONALNA SPÓŁKA AKCYJNA, Bełchatów, Polska 000560207

(B1) **209573** 2013 09 06 A. Wprowadzono zmianę nazwy uprawnionego przez wykreślenie wpisu: Bayer Schering Pharma Aktiengesellschaft, Berlin, Niemcy i dokonanie wpisu: Bayer Pharma Aktiengesellschaft, Berlin, Niemcy

(B1) **209573** 2013 09 06 A. Wprowadzono zmianę uprawnionego przez wykreślenie wpisu: Bayer Pharma Aktiengesellschaft, Berlin, Niemcy i dokonanie wpisu: Bayer Intellectual Property GmbH, Monheim, Niemcy

(B1) **209910** 2013 09 06 A. Wprowadzono zmianę nazwy uprawnionego przez wykreślenie wpisu: Bayer Schering Pharma Aktiengesellschaft, Berlin, Niemcy i dokonanie wpisu: Bayer Pharma Aktiengesellschaft, Berlin, Niemcy

(B1) **209910** 2013 09 06 A. Wprowadzono zmianę uprawnionego przez wykreślenie wpisu: Bayer Pharma Aktiengesellschaft, Berlin, Niemcy i dokonanie wpisu: Bayer Intellectual Property GmbH, Monheim, Niemcy

(B1) **210210** 2013 09 10 A. Wprowadzono zmianę nazwy uprawnionego przez wykreślenie wpisu: INSTYTUT CHEMII PRZEMYSŁOWEJ IM. PROF. IGNACEGO MOŚCICKIEGO, Warszawa, Polska 000045161; ZAKŁADY AZOTOWE PUŁAWY SPÓŁKA AKCYJNA, Puławy, Polska 430528900 i dokonanie wpisu: INSTYTUT CHEMII PRZEMYSŁOWEJ IM. PROF. IGNACEGO MOŚCICKIEGO, Warszawa, Polska 000045161; GRUPA AZOTY ZAKŁADY AZOTOWE PUŁAWY SPÓŁKA AKCYJNA, Puławy, Polska 430528900

(B1) **210582** 2013 09 11 A. Wprowadzono zmianę nazwy uprawnionego przez wykreślenie wpisu: SCHERING AKTIENGESELLSCHAFT, Berlin, Niemcy i dokonanie wpisu: Bayer Schering Pharma Aktiengesellschaft, Berlin, Niemcy

(B1) **210582** 2013 09 11 A. Wprowadzono zmianę nazwy uprawnionego przez wykreślenie wpisu: Bayer Schering Pharma Aktiengesellschaft, Berlin, Niemcy i dokonanie wpisu: Bayer Pharma Aktiengesellschaft, Berlin, Niemcy

(B1) **210582** 2013 09 11 A. Wprowadzono zmianę uprawnionego przez wykreślenie wpisu: Bayer Pharma Aktiengesellschaft, Berlin, Niemcy i dokonanie wpisu: Bayer Intellectual Property GmbH, Monheim, Niemcy

(B1) **210639** 2013 08 27 D. Dokonać wpis o brzmieniu: Na mocy umowy z dnia 7 listopada 2012 r. udzielono pełnej i niewyłącznej licencji na korzystanie z wynalazku przez spółkę E-Test

Spółka z ograniczoną odpowiedzialnością, Stasin Polny, Polska na czas nieokreślony.

(B1) **212510** 2013 09 11 D. Dokonać wpisu o brzmieniu: Na mocy umowy z dnia 15 maja 2013 r., udzielono licencji pełnej i wyłącznej na korzystanie z wynalazku przez TERIEL SPÓŁKA Z OGRANICZONĄ ODPOWIEDZIALNOŚCIĄ z siedzibą w Gostyniu, na czas nieokreślony.

(B1) **212888** 2013 09 11 D. Dokonać wpisu o brzmieniu: Na mocy umowy z dnia 15 maja 2013 r., udzielono licencji pełnej i wyłącznej na korzystanie z wynalazku przez S4F SERVICES FOR FOUNDRIES SPÓŁKA Z OGRANICZONĄ ODPOWIEDZIALNOŚCIĄ z siedzibą w Gostyniu, na czas nieokreślony.

(B1) **212999** 2013 11 05 F. Dokonano wpisu o brzmieniu „W dniu 09 września 2013 r. do Urzędu Patentowego RP wpłynął wniosek o dokonanie w rejestrze wpisu informacji o zajęciu przedmiotowego patentu (sygn. post. egz. nr KM 211/13)”

(B1) **213828** 2013 11 07 C. Sprostowano wpis w rejestrze patentowym poprzez wykreślenie POPLIŃSKI JAROSŁAW, Szklarska Poręba, Polska i wpisanie POPLIŃSKI JAROSŁAW, Szklarska Poręba, Polska

(B1) **213863** 2013 09 06 A. Wprowadzono zmianę uprawnionego przez wykreślenie wpisu: ART JEN COMPLEXUS, INC., Windsor, Kanada i dokonanie wpisu: SOHO FLORDIS INTERNATIONAL PTY LTD., St. Leonards, Australia

(B1) **213925** 2013 09 10 A. Wprowadzono zmianę nazwy uprawnionego przez wykreślenie wpisu: ABBOTT BIOTECHNOLOGY Ltd., Hamilton, Bermudy i dokonanie wpisu: ABBVIE BIOTECHNOLOGY LTD., Hamilton, Bermudy

(B1) **214322** 2013 09 11 A. Wprowadzono zmianę uprawnionego przez wykreślenie wpisu: KANIA KAROL, Piasek, Polska i dokonanie wpisu: KAROL KANIA I SYNOWIE SPÓŁKA Z OGRANICZONĄ ODPOWIEDZIALNOŚCIĄ, Piasek, Polska 072730120

(B1) **214547** 2013 09 11 A. Wprowadzono zmianę uprawnionego przez wykreślenie wpisu: BASF AKTIENGESELLSCHAFT, Ludwigshafen, Niemcy i dokonanie wpisu: BASF SE, Ludwigshafen, Niemcy

(B1) **214615** 2013 09 25 D. Dokonać wpisu o brzmieniu: „Na mocy umowy z dnia 20 maja 2013 r., udzielono licencji pełnej i wyłącznej na korzystanie z wynalazku przez spółkę Remsod Sp. z o.o., Inowrocław, Polska na czas określony tj. do 20 maja 2019 r.”

(B1) **214792** 2013 11 07 C. Sprostowano wpis w rejestrze patentowym poprzez wykreślenie FLOKERS ULRIKE, München, Niemcy i wpisanie FOLKERS ULRIKE, München, Niemcy

## 9

### WPISY I ZMIANY W WYODRĘBNIONEJ CZĘŚCI REJESTRU PATENTOWEGO

#### (nieuwzględnione w innych samodzielnych ogłoszeniach)

Poniższe zestawienie zawiera kolejno: kod rodzaju dokumentu, numer patentu europejskiego, datę wpisu, oznaczenie rubryki, w której dokonano wpisu lub zmiany oraz treść wpisu. Poszczególne rubryki rejestru zawierają następujące dane:

rubryka A - nazwisko i imię lub nazwa, a także miejsce zamieszkania lub siedziba uprawnionego z patentu europejskiego,

rubryka B - tytuł wynalazku,

rubryka C - nazwisko i imię twórcy wynalazku oraz jego miejsce zamieszkania,

rubryka D - prawa ograniczające patent,

rubryka E - numer dodatkowego prawa ochronnego, data pierwszego zezwolenia na wprowadzenie produktu na rynek w Rzeczypospolitej Polskiej i Unii Europejskiej, oznaczenie organu, który wydał zezwolenie,

rubryka F - decyzje dotyczące danego patentu europejskiego, rubryka G - data unieważnienia lub data i przyczyna wygaśnięcia patentu europejskiego a także data stwierdzenia wygaśnięcia decyzji o udzieleniu dodatkowego prawa ochronnego lub data unieważnienia albo data i przyczyna wygaśnięcia dodatkowego prawa ochronnego.

**Uwaga:** Publikacji podlegają: zmiana uprawnionego, twórcy, zmiana nazwy uprawnionego, prawa ograniczające patent, sprostowania istotnych pomyłek.

(T3) **1543826** 2013 07 10 A. Wprowadzono zmianę uprawnionego przez wykreślenie wpisu: Advance Holdings Limited, Floriana, Malta i dokonanie wpisu: LECTIO Pharmaentwicklungs- Und Verwertungs GmbH, Klosterneuburg, Austria

(T3) **1615955** 2013 07 15 A. Wprowadzono zmianę nazwy uprawnionego przez wykreślenie wpisu: Abbott Biotherapeutics Corp., Redwood City, Stany Zjednoczone Ameryki i dokonanie wpisu: AbbVie Biotherapeutics Inc., Redwood City, Stany Zjednoczone Ameryki

(T3) **1667917** 2013 07 18 A. Wprowadzono zmianę uprawnionego przez wykreślenie wpisu: Eco Lean Research & Development A/S, Copenhagen, Dania i dokonanie wpisu: Ecolean AB, Helsingborg, Szwecja

(T3) **1670690** 2013 07 18 A. Wprowadzono zmianę uprawnionego przez wykreślenie wpisu: Eco Lean Research & Development A/S, Copenhagen, Dania i dokonanie wpisu: Ecolean AB, Helsingborg, Szwecja

(T3) **1682329** 2013 07 09 A. Wprowadzono zmianę nazwy uprawnionego przez wykreślenie wpisu: TOTAL PETROCHEMICALS RESEARCH FELUY, Seneffe, Belgia i dokonanie wpisu: TOTAL RESEARCH & TECHNOLOGY FELUY, Seneffe, Belgia

(T3) **1570843** 2013 07 17 A. Wprowadzono zmianę uprawnionego przez wykreślenie wpisu: BRUNOB II B.V., Arnhem, Holandia i dokonanie wpisu: Corn Products Development, Inc., Westchester, Stany Zjednoczone Ameryki

(T3) **1635362** 2013 07 12 A. Wprowadzono zmianę uprawnionego przez wykreślenie wpisu: Eldis Ehmki & Schmid OHG, Fahrenzhausen, Niemcy i dokonanie wpisu: HIPAS AUTOMOTIVE GMBH, DROLSHAGEN, Niemcy

(T3) **1756176** 2013 07 11 A. Wprowadzono zmianę uprawnionego przez wykreślenie wpisu: TOTAL PETROCHEMICALS RESEARCH FELUY, Seneffe, Belgia; CENTRE NATIONAL DE LA RECHERCHE SCIENTIFIQUE (CNRS), Paris, Francja i dokonanie wpisu: CENTRE NATIONAL DE LA RECHERCHE SCIENTIFIQUE (CNRS), Paris, Francja; TOTAL RESEARCH & TECHNOLOGY FELUY, Seneffe, Belgia

(T3) **1759001** 2013 07 19 A. Wprowadzono zmianę uprawnionego przez wykreślenie wpisu: Enobia Canada Limited Partnership, Montreal, Kanada i dokonanie wpisu: Alexion Pharma International SARL, Lausanne, Szwajcaria

(T3) **1749057** 2013 07 12 A. Wprowadzono zmianę uprawnionego przez wykreślenie wpisu: TOTAL PETROCHEMICALS RESEARCH FELUY, Seneffe, Belgia i dokonanie wpisu: TOTAL RESEARCH & TECHNOLOGY FELUY, Seneffe, Belgia

(T3) **1751227** 2013 07 12 A. Wprowadzono zmianę uprawnionego przez wykreślenie wpisu: TOTAL PETROCHEMICALS RESEARCH FELUY, Seneffe, Belgia i dokonanie wpisu: TOTAL RESEARCH & TECHNOLOGY FELUY, Seneffe, Belgia

(T3) **1749058** 2013 07 12 A. Wprowadzono zmianę uprawnionego przez wykreślenie wpisu: TOTAL PETROCHEMICALS RESEARCH FELUY, Seneffe, Belgia i dokonanie wpisu: TOTAL RESEARCH & TECHNOLOGY FELUY, Seneffe, Belgia

(T3) **1749320** 2013 07 09 A. Wprowadzono zmianę uprawnionego przez wykreślenie wpisu: Commissariat à l'Énergie Atomique

et aux Énergies Alternatives, Paris, Francja; Centre National de la Recherche Scientifique - CNRS, Paris, Francja i dokonanie wpisu: Commissariat à l'Énergie Atomique et aux Énergies Alternatives, Paris, Francja; INSTITUT NATIONAL POLYTECHNIQUE DE GRENOBLE, Grenoble, Francja

(T3) **1796839** 2013 07 10 A. Wprowadzono zmianę nazwy uprawnionego przez wykreślenie wpisu: Gösta Larssons Mekaniska Verkstad AB, Bromölla, Szwecja i dokonanie wpisu: G. Larsson Starch Technology AB, Bromölla, Szwecja

(T3) **1831264** 2013 07 09 A. Wprowadzono zmianę nazwy uprawnionego przez wykreślenie wpisu: TOTAL PETROCHEMICALS RESEARCH FELUY, Seneffe, Belgia i dokonanie wpisu: TOTAL RESEARCH & TECHNOLOGY FELUY, Seneffe, Belgia

(T3) **1933027** 2013 07 15 A. Wprowadzono zmianę uprawnionego przez wykreślenie wpisu: STX Heavy Industries Co., Ltd., Changwon, Korea Południowa i dokonanie wpisu: STX Heavy Industries Co., Ltd., Changwon-si, Korea Południowa; XIANGTAN ELECTRIC MANUFACTURING CORPORATION, LTD., Xiangtan City, Chiny

(T3) **2121935** 2013 07 10 A. Wprowadzono zmianę uprawnionego przez wykreślenie wpisu: Freie Universität Berlin, Berlin, Niemcy i dokonanie wpisu: Schmülling Thomas, Berlin, Niemcy; Ramireddy Eswar, Berlin, Niemcy; Heyl Alexander, Berlin, Niemcy

(T3) **2103073** 2013 07 12 A. Wprowadzono zmianę uprawnionego przez wykreślenie wpisu: DLB Finance & Consultancy B.V., Eindhoven, Holandia; HITD Information Technology B.V., Rozenburg, Holandia i dokonanie wpisu: SCPIIOO HOLDING B.V., ETTEN-LEUR, Holandia

(T3) **2151241** 2013 07 04 A. Wprowadzono zmianę uprawnionego przez wykreślenie wpisu: Toray Industries, Inc., Tokyo, Japonia; Maruho Co., Ltd., Osaka, Japonia i dokonanie wpisu: Toray Industries, Inc., Tokyo, Japonia

(T3) **2158319** 2013 07 19 A. Wprowadzono zmianę uprawnionego przez wykreślenie wpisu: Enobia Canada Limited Partnership, Montreal, Kanada i dokonanie wpisu: Alexion Pharma International SARL, Lausanne, Szwajcaria

## 10

### DECYZJE O UNIEWAŻNIENIU PATENTU

*Poniższe zestawienie zawiera kolejno: kod rodzaju patentu, numer unieważnionego patentu, datę unieważnienia oraz treść decyzji.*

(B1) 185036	2011 03 31	Unieważniono w całości
(B1) 207474	2013 07 05	Unieważniono w całości

## 11

### DECYZJE O WYGAŚNIĘCIU PATENTU

*Poniższe zestawienie zawiera kolejno: kod rodzaju patentu, numery patentów, które wygasły na podstawie art. 90 ust. 1 pkt 2 - 4 ustawy z dnia 30.06.2000 r. - Prawo własności przemysłowej oraz datę wygaśnięcia patentu.*

(B1) 173151	2012 12 16	(B1) 178740	2012 12 29
(B1) 173782	2012 12 21	(B1) 178754	2012 12 28
(B1) 175641	2012 12 13	(B1) 178873	2012 12 15
(B1) 175665	2012 12 09	(B1) 178936	2012 12 20
(B1) 176152	2012 12 27	(B1) 179490	2012 12 11
(B1) 176405	2012 12 22	(B1) 180131	2012 02 01
(B1) 176508	2012 12 21	(B1) 180179	2012 12 07
(B1) 177116	2012 06 27	(B1) 180289	2012 12 01
(B1) 177847	2012 12 08	(B1) 180822	2011 12 07
(B1) 178047	2012 12 15	(B1) 181374	2012 12 18
(B1) 178301	2012 12 22	(B1) 181563	2012 12 19

(B1) 182095	2012 12 28	(B1) 196786	2012 12 01
(B1) 182124	2012 12 02	(B1) 196948	2012 12 23
(B1) 182560	2012 12 19	(B1) 197198	2012 12 03
(B1) 182780	2012 12 21	(B1) 197226	2012 12 23
(B1) 182820	2012 12 11	(B1) 197297	2012 12 31
(B1) 183410	2012 12 04	(B1) 197378	2012 12 04
(B1) 183728	2012 12 11	(B1) 197675	2012 12 12
(B1) 183964	2012 02 13	(B1) 197722	2012 06 17
(B1) 183975	2012 12 11	(B1) 197744	2012 12 04
(B1) 184014	2012 12 29	(B1) 198032	2012 12 19
(B1) 184464	2012 12 30	(B1) 198176	2012 04 08
(B1) 185529	2012 12 10	(B1) 198290	2012 12 31
(B1) 186032	2012 12 03	(B1) 198547	2012 12 29
(B1) 186467	2012 12 16	(B1) 198677	2012 12 23
(B1) 186505	2012 12 09	(B1) 198932	2012 12 13
(B1) 186826	2012 12 30	(B1) 199121	2012 12 11
(B1) 187125	2012 12 20	(B1) 199128	2012 12 31
(B1) 187458	2012 12 24	(B1) 199206	2012 12 05
(B1) 187546	2012 12 20	(B1) 199253	2012 12 01
(B1) 187553	2012 12 11	(B1) 199328	2012 12 30
(B1) 188113	2012 12 17	(B1) 199444	2012 12 08
(B1) 188165	2012 12 01	(B1) 199689	2012 12 23
(B1) 188342	2012 12 25	(B1) 200178	2012 12 06
(B1) 189311	2012 12 19	(B1) 200510	2012 12 08
(B1) 190013	2012 11 21	(B1) 200675	2012 12 11
(B1) 190098	2012 12 23	(B1) 200836	2012 12 12
(B1) 190324	2012 12 11	(B1) 200973	2012 12 31
(B1) 190377	2012 12 16	(B1) 201156	2012 12 28
(B1) 190494	2012 12 23	(B1) 201529	2012 12 17
(B1) 190530	2012 12 18	(B1) 201682	2009 12 06
(B1) 190736	2012 12 20	(B1) 201914	2012 12 29
(B1) 191109	2012 12 16	(B1) 201934	2012 12 24
(B1) 191224	2011 12 15	(B1) 202061	2012 12 09
(B1) 191393	2012 12 07	(B1) 202143	2012 12 14
(B1) 191567	2010 12 05	(B1) 202151	2011 01 09
(B1) 191795	2012 12 12	(B1) 202199	2012 12 19
(B1) 192442	2012 02 14	(B1) 202235	2012 12 12
(B1) 192451	2012 12 16	(B1) 202263	2012 12 22
(B1) 192787	2010 12 03	(B1) 202283	2012 12 20
(B1) 192789	2012 12 16	(B1) 202433	2012 12 31
(B1) 192982	2012 12 17	(B1) 202483	2012 12 13
(B1) 193061	2012 12 11	(B1) 202656	2012 12 14
(B1) 193407	2012 11 10	(B1) 202761	2012 12 29
(B1) 193492	2012 12 21	(B1) 202869	2012 12 16
(B1) 193493	2012 12 21	(B1) 202870	2012 12 16
(B1) 193506	2012 12 19	(B1) 203094	2012 12 19
(B1) 193800	2012 12 01	(B1) 203167	2012 12 24
(B1) 193823	2012 12 03	(B1) 203381	2012 12 10
(B1) 194053	2011 12 15	(B1) 203571	2012 12 05
(B1) 194159	2012 12 11	(B1) 203783	2012 12 17
(B1) 194672	2012 12 31	(B1) 203819	2012 12 14
(B1) 194722	2012 12 09	(B1) 204037	2012 12 22
(B1) 195128	2012 12 13	(B1) 204038	2012 12 22
(B1) 195232	2012 12 10	(B1) 204191	2012 12 15
(B1) 195233	2012 12 16	(B1) 204352	2012 12 22
(B1) 195658	2012 12 16	(B1) 204404	2012 12 15
(B1) 195669	2012 12 15	(B1) 204423	2012 12 20
(B1) 195689	2012 12 14	(B1) 204772	2012 12 29
(B1) 195778	2012 12 09	(B1) 204814	2012 12 23
(B1) 195808	2012 12 22	(B1) 204821	2012 12 30
(B1) 195842	2012 12 22	(B1) 205033	2012 12 18
(B1) 195969	2012 12 12	(B1) 205040	2012 12 02
(B1) 196014	2012 12 19	(B1) 205112	2012 12 18
(B1) 196230	2012 12 31	(B1) 205245	2012 12 12
(B1) 196305	2012 12 11	(B1) 205246	2012 12 12
(B1) 196375	2012 12 06	(B1) 205260	2012 12 19

(B1) 207661	2012 11 29	(B1) 208955	2012 03 21
(B1) 207689	2012 05 24	(B1) 212188	2012 02 20
(B1) 208953	2012 11 08	(B1) 212233	2012 04 24

## 12

**DECYZJE O WYGAŚNIĘCIU  
NA TERYTORIUM RZECZYPOSPOLITEJ POLSKIEJ  
PATENTU EUROPEJSKIEGO**

*Poniższe zestawienie zawiera kolejno: kod rodzaju dokumentu, numer patentu europejskiego oraz datę wygaśnięcia patentu europejskiego na terytorium Rzeczypospolitej Polskiej.*

(T3) 1522482	2012 10 08	(T3) 1691696	2012 10 26
(T3) 1529782	2012 10 23	(T3) 1758879	2012 10 21
(T3) 1531215	2012 09 29	(T3) 1776916	2012 10 24
(T3) 1533336	2012 10 23	(T3) 1779841	2012 09 29
(T3) 1564473	2012 10 06	(T3) 1780425	2012 10 25
(T3) 1599469	2012 10 29	(T3) 1789419	2012 10 21
(T3) 1647239	2012 10 14	(T3) 1793978	2012 09 30
(T3) 1652605	2012 10 14	(T3) 1799229	2012 10 03
(T3) 1658886	2012 10 10	(T3) 1799690	2012 10 05
(T3) 1659297	2012 10 12	(T3) 1799926	2012 10 14
(T3) 1668002	2012 09 29	(T3) 1802405	2012 10 07
(T3) 1670458	2012 10 06	(T3) 1802960	2012 10 19
(T3) 1675477	2012 10 08	(T3) 1804965	2012 10 21
(T3) 1675541	2012 10 21	(T3) 1805129	2012 10 21
(T3) 1675813	2012 10 12	(T3) 1805164	2012 09 29
(T3) 1676053	2012 10 15	(T3) 1805871	2012 10 28
(T3) 1677859	2012 10 15	(T3) 1809180	2012 10 18
(T3) 1677929	2012 10 28	(T3) 1809219	2012 10 14
(T3) 1678182	2012 10 26	(T3) 1809707	2012 10 27
(T3) 1678716	2012 10 06	(T3) 1812743	2012 10 08
(T3) 1680400	2012 10 15	(T3) 1812904	2012 10 26
(T3) 1680418	2012 10 15	(T3) 1817345	2012 10 31
(T3) 1680605	2012 10 08	(T3) 1834702	2012 10 03
(T3) 1682417	2012 10 29	(T3) 1843656	2012 10 13
(T3) 1682503	2012 10 15	(T3) 1876300	2012 09 29
(T3) 1682797	2012 10 15	(T3) 1911632	2012 10 08
(T3) 1685141	2012 10 21	(T3) 1916644	2012 10 19
(T3) 1685191	2012 10 13	(T3) 1921415	2012 10 31

(T3) 1933623	2012 09 29	(T3) 2074683	2012 10 05
(T3) 1933999	2012 10 04	(T3) 2079432	2012 10 16
(T3) 1937070	2012 09 29	(T3) 2082087	2012 10 12
(T3) 1937633	2012 10 05	(T3) 2083747	2012 10 15
(T3) 1940321	2012 10 17	(T3) 2083973	2012 10 10
(T3) 1940818	2012 10 24	(T3) 2086367	2012 10 26
(T3) 1940840	2012 10 17	(T3) 2089146	2012 10 18
(T3) 1940844	2012 10 20	(T3) 2091642	2012 10 12
(T3) 1940907	2012 10 27	(T3) 2094873	2012 10 24
(T3) 1940908	2012 10 27	(T3) 2134732	2012 10 04
(T3) 1940955	2012 10 27	(T3) 2155464	2012 10 23
(T3) 1943429	2012 10 04	(T3) 2179932	2012 10 21
(T3) 1943863	2012 10 18	(T3) 2182129	2012 10 30
(T3) 1945236	2012 10 10	(T3) 2186946	2012 10 10
(T3) 1946144	2012 10 24	(T3) 2195479	2012 10 02
(T3) 1948387	2012 10 23	(T3) 2203422	2012 10 23
(T3) 1949708	2012 10 11	(T3) 2203573	2012 10 10
(T3) 1951947	2012 10 12	(T3) 2205347	2012 10 11
(T3) 1952007	2012 10 10	(T3) 2207729	2012 10 30
(T3) 1954584	2012 10 25	(T3) 2209501	2012 10 09
(T3) 1957181	2012 10 12	(T3) 2210760	2012 10 06
(T3) 2050600	2012 10 16	(T3) 2212212	2012 10 15
(T3) 2053407	2012 10 13	(T3) 2215058	2012 10 14
(T3) 2055404	2012 10 24	(T3) 2295417	2012 10 14
(T3) 2057724	2012 10 26	(T3) 2319885	2012 10 29

## 13

**DECYZJE O ZMIANIE LUB UCHYLENIU DECYZJI  
(opublikowanych w Wiadomościach Urzędu Patentowego)**

*Poniższe zestawienie zawiera kolejno: numer zgłoszenia wynalazku albo kod i numer patentu, numer i rok wydania Wiadomości Urzędu Patentowego, w którym zmieniona lub uchylona decyzja została ogłoszona oraz datę i treść decyzji, w której zmieniono lub uchylono decyzję poprzednią.*

(B1) 379459	11/2012	24 09 2013	W wyniku ponownego rozpatrzenia sprawy uchylono decyzję z dnia 14 maja 2012r. o odmowie udzielenia patentu
-------------	---------	------------	--

## B. WZORY UŻYTKOWE

14

### UDZIELONE PRAWA OCHRONNE

(od nr 66 923 do nr 66 988)

- Y1 (11) **66965** (41) 2013 04 02  
 (51) **A01B 33/02** (2006.01)  
**A01B 33/04** (2006.01)  
 (21) 120362 (22) 2011 09 21  
 (72) ANIOŁ KAZIMIERZ, Pilzno (PL); SYNOWIECKI MAREK, Siedliska Bogusz (PL); LECH ROBERT, Jodłowa (PL)  
 (73) ANIOŁ KAZIMIERZ PRZEDSIĘBIORSTWO PRODUKCYJNO-USŁUGOWO-HANDLOWE AKPIL, Pilzno (PL)  
 (54) Glebogryzarka
- 
- Y1 (11) **66961** (41) 2013 03 18  
 (51) **A41C 3/02** (2006.01)  
**A41C 3/00** (2006.01)  
**A41C 3/12** (2006.01)  
**A41B 9/16** (2006.01)  
 (21) 120344 (22) 2011 09 14  
 (72) SARLEJ DOROTA, Sucha Beskidzka (PL); BOROWA ZOFIA, Żarnówka (PL)  
 (73) SAMANTA LISTWAN I ADAMEK SPÓŁKA JAWNA, Białka (PL)  
 (54) Ramiączko biustonosza
- 
- Y1 (11) **66976** (41) 2013 04 29  
 (51) **A47C 1/02** (2006.01)  
 (21) 120439 (22) 2011 10 25  
 (72) FIJOŁEK PIOTR, Wicie (PL); SIENKIEWICZ PATRYCJA, Warszawa (PL)  
 (73) FIJOŁEK PIOTR BIURO TECHNICZNE UNIBUD, Wicie (PL)  
 (54) Podstawa mebla do siedzenia
- 
- Y1 (11) **66925** (41) 2012 04 23  
 (51) **A47C 1/034** (2006.01)  
**A47C 1/037** (2006.01)  
**A47C 7/50** (2006.01)  
**A61G 15/12** (2006.01)  
 (21) 119403 (22) 2010 10 12  
 (72) KOŻUCH GRZEGORZ, Częstochowa (PL); WOLNICKI JERZY, Kłobuck (PL)  
 (73) SCHULTZ SEATING POLAND SPÓŁKA Z OGRANICZONĄ ODPOWIEDZIALNOŚCIĄ, Kłobuck (PL)  
 (54) Przegub mocujący stelaż podnóżka fotela
- 
- Y1 (11) **66963** (41) 2013 04 02  
 (51) **A47C 3/20** (2006.01)  
**A47C 7/02** (2006.01)  
**A47C 9/00** (2006.01)  
 (21) 120356 (22) 2011 09 19  
 (72) GORCZYCA ZOFIA, Odrzykoń (PL)  
 (73) GORCZYCA ZOFIA, Odrzykoń (PL)  
 (54) Krzesło zdrowotne
- 
- Y1 (11) **66977** (41) 2013 04 29  
 (51) **A61B 5/00** (2006.01)  
**A61B 5/04** (2006.01)  
 (21) 120445 (22) 2011 10 26
- 
- (72) BUJNOWSKI ADAM, Jankowo (PL); KACZMAREK MARIUSZ, Gdańsk (PL); PALIŃSKI ARKADIUSZ, Sadlinki (PL); RUMIŃSKI JACEK, Gdańsk (PL); WTOREK JERZY, Jankowo (PL)  
 (73) POLITECHNIKA GDAŃSKA, Gdańsk (PL)  
 (54) Urządzenie do monitorowania zwłaszcza w warunkach domowych, parametrów ciała osób, zwłaszcza z problemami krążeniowymi
- 
- Y1 (11) **66940** (41) 2012 12 03  
 (51) **B01D 33/21** (2006.01)  
 (21) 120085 (22) 2011 06 01  
 (72) HABRYŃ ANDRZEJ, Wolbrom (PL)  
 (73) LINTER SPÓŁKA AKCYJNA, Wolbrom (PL)  
 (54) Segment wału i prowadnic filtra tarczowego
- 
- Y1 (11) **66980** (41) 2013 05 13  
 (51) **B01F 7/04** (2006.01)  
**B29B 7/44** (2006.01)  
**B65G 33/00** (2006.01)  
 (21) 120477 (22) 2011 11 07  
 (72) KONIECZNY ROMAN, Częstochowa (PL); ZATOŃ JANUSZ, Częstochowa (PL)  
 (73) ODLEWNIA ŻELIWA WULKAN SPÓŁKA AKCYJNA, Częstochowa (PL)  
 (54) Mieszarka łopatkowa do piasku otaczanego
- 
- Y1 (11) **66942** (41) 2012 12 03  
 (51) **B03B 5/40** (2006.01)  
 (21) 120087 (22) 2011 06 01  
 (72) HABRYŃ ANDRZEJ, Wolbrom (PL)  
 (73) LINTER SPÓŁKA AKCYJNA, Wolbrom (PL)  
 (54) Koryto robocze osadzarek
- 
- Y1 (11) **66939** (41) 2012 12 03  
 (51) **B07B 1/15** (2006.01)  
 (21) 120083 (22) 2011 06 01  
 (72) LISIECKI KRZYSZTOF, Świdnik (PL); HAJDUK JAN, Panieńszczyzna (PL); STOJEK MICHAŁ, Lublin (PL)  
 (73) HAJDUK GROUP SPÓŁKA Z OGRANICZONĄ ODPOWIEDZIALNOŚCIĄ, Lublin (PL); SIGMA SPÓŁKA AKCYJNA, Barak (PL)  
 (54) Przesiewacz gwiazdzisty
- 
- Y1 (11) **66941** (41) 2012 12 03  
 (51) **B07B 1/46** (2006.01)  
**B03B 5/18** (2006.01)  
 (21) 120086 (22) 2011 06 01  
 (72) HABRYŃ ANDRZEJ, Wolbrom (PL)  
 (73) LINTER SPÓŁKA AKCYJNA, Wolbrom (PL)  
 (54) Przedział sitowy osadzarki miałowej
- 
- Y1 (11) **66967** (41) 2013 04 15  
 (51) **B23B 5/04** (2006.01)  
 (21) 120390 (22) 2011 10 06

(72) RYCHLIK KAZIMIERZ, Stare Bosewo (PL); FABISZEWSKI MARIAN, Warka (PL)  
 (73) INSTYTUT MECHANIZACJI BUDOWNICTWA I GÓRNICHTWA SKALNEGO, Warszawa (PL)  
 (54) Przyrząd do wyrównywania tarcz hamulcowych samochodów osobowych

Y1 (11) **66926** (41) 2012 05 07  
 (51) **B25B 13/46** (2006.01)  
 (21) 119449 (22) 2010 10 29  
 (72) SIKORA KAROL, Goleszów (PL)  
 (73) INŻYNIERIA MASZYN KLIMATYCZNYCH I URZĄDZEŃ SPECJALNYCH SPÓŁKA Z OGRANICZONĄ ODPOWIEDZIALNOŚCIĄ, Kaczyce (PL)  
 (54) Klucz ręczny

Y1 (11) **66979** (41) 2013 05 13  
 (51) **B28B 11/14** (2006.01)  
**B26D 3/30** (2006.01)  
**B26B 25/00** (2006.01)  
 (21) 120471 (22) 2011 11 04  
 (72) SMENTEK MARIAN, Nysa (PL)  
 (73) SMENTEK MARIAN, Nysa (PL)  
 (54) Urządzenie do cięcia sera

Y1 (11) **66950** (41) 2013 02 04  
 (51) **B60K 11/04** (2006.01)  
 (21) 120233 (22) 2011 07 25  
 (72) STRAMECKI TOMASZ, Zator (PL); SONTAG ADAM, Alwernia (PL); STRUŚ TOMASZ, Kraków (PL); BĘDEK ADAM, Kraków (PL)  
 (73) VALEO AUTOSYSTEMY SPÓŁKA Z OGRANICZONĄ ODPOWIEDZIALNOŚCIĄ, Skawina (PL)  
 (54) Zespół radiatora i ramy modułu chłodzącego, zwłaszcza do pojazdów

Y1 (11) **66930** (41) 2012 09 10  
 (51) **B60Q 1/26** (2006.01)  
**B60Q 1/32** (2006.01)  
 (21) 119804 (22) 2011 03 02  
 (72) WAŚ JÓZEF, Oława (PL); WAŚ LESZEK, Oława (PL)  
 (73) PRZETWÓRSTWO TWORZYW SZTUCZNYCH WAŚ JÓZEF I LESZEK WAŚ SPÓŁKA JAWNA, Godzikowice (PL)  
 (54) Lampa obrysowa

Y1 (11) **66982** (41) 2012 09 10  
 (51) **B60Q 1/26** (2006.01)  
**B60Q 1/32** (2006.01)  
 (62) 119804  
 (21) 120676 (22) 2011 03 02  
 (72) WAŚ JÓZEF, Oława (PL); WAŚ LESZEK, Oława (PL)  
 (73) PRZETWÓRSTWO TWORZYW SZTUCZNYCH WAŚ JÓZEF I LESZEK WAŚ SPÓŁKA JAWNA, Godzikowice (PL)  
 (54) Lampa obrysowa

Y1 (11) **66983** (41) 2012 09 10  
 (51) **B60Q 1/26** (2006.01)  
**B60Q 1/32** (2006.01)  
 (62) 119804  
 (21) 120677 (22) 2011 03 02  
 (72) WAŚ JÓZEF, Oława (PL); WAŚ LESZEK, Oława (PL)  
 (73) PRZETWÓRSTWO TWORZYW SZTUCZNYCH WAŚ JÓZEF I LESZEK WAŚ SPÓŁKA JAWNA, Godzikowice (PL)  
 (54) Lampa obrysowa

Y1 (11) **66984** (41) 2012 09 10  
 (51) **B60Q 1/26** (2006.01)  
**B60Q 1/32** (2006.01)  
 (62) 119804

(21) 120678 (22) 2011 03 02  
 (72) WAŚ JÓZEF, Oława (PL); WAŚ LESZEK, Oława (PL)  
 (73) PRZETWÓRSTWO TWORZYW SZTUCZNYCH WAŚ JÓZEF I LESZEK WAŚ SPÓŁKA JAWNA, Godzikowice (PL)  
 (54) Lampa obrysowa

Y1 (11) **66948** (41) 2013 01 07  
 (51) **B62D 33/10** (2006.01)  
 (21) 120172 (22) 2011 06 30  
 (72) DYBAŁ BARTOSZ, Szczyrk (PL)  
 (73) WAWRZASZEK ISS SPÓŁKA Z OGRANICZONĄ ODPOWIEDZIALNOŚCIĄ SPÓŁKA KOMANDYTOWA, Bielsko-Biała (PL)  
 (54) Rama pomocnicza podwozia pojazdu ciężarowego

Y1 (11) **66938** (41) 2012 09 10  
 (51) **B65D 5/32** (2006.01)  
**B65D 5/54** (2006.01)  
 (21) 120034 (22) 2011 05 17  
 (72) NOWAK TOMASZ, Daszewice (PL)  
 (73) TFP SPÓŁKA Z OGRANICZONĄ ODPOWIEDZIALNOŚCIĄ, Dziecmierowo (PL)  
 (54) Opakowanie do transportu i ekspozycji towarów

Y1 (11) **66988** (41) 2013 05 27  
 (51) **B65D 41/00** (2006.01)  
**G01N 33/02** (2006.01)  
 (21) 121632 (22) 2012 12 24  
 (72) UHL TADEUSZ, Wieliczka (PL); LISOWSKI MATEUSZ, Rzeszów (PL); ZBYRAD PAULINA, Tarnobrzeg (PL)  
 (73) AKADEMIA GÓRNICZO-HUTNICZA IM. STANISŁAWA STASZICA, Kraków (PL)  
 (54) Zakrętka pojemnika na fermentujący środek spożywczy

Y1 (11) **66975** (41) 2013 04 29  
 (51) **B65G 17/20** (2006.01)  
 (21) 120427 (22) 2011 10 17  
 (72) MOSÓR ALEKSANDER, Łęczna (PL); KOZAK SŁAWOMIR, Łęczna (PL); URBAŃSKI JULIUSZ, Łęczna (PL); HAŁAS WALDEMAR, Smętowo Graniczne (PL)  
 (73) LUBELSKI WĘGIEL BOGDANKA SPÓŁKA AKCYJNA, Bogdanka (PL)  
 (54) Rama transportowa

Y1 (11) **66924** (41) 2011 11 21  
 (51) **B65G 57/22** (2006.01)  
 (21) 119026 (22) 2010 05 13  
 (72) SKRZYDLEWSKI KRZYSZTOF, Rzgów (PL)  
 (73) PROMAG-SYSTEMY SPÓŁKA AKCYJNA, Poznań (PL)  
 (54) Paletyzer, zwłaszcza do układania w stos płyt

Y1 (11) **66923** (41) 2010 08 30  
 (51) **D02H 1/00** (2006.01)  
**D03D 49/06** (2006.01)  
**D03D 49/10** (2006.01)  
 (21) 118716 (22) 2010 01 18  
 (72) BORCZUCH LECH ROBERT, Zielonka (PL)  
 (73) BORCZUCH LECH ROBERT, Zielonka (PL)  
 (54) Stanowisko odwijania materiału elastycznego

Y1 (11) **66936** (41) 2012 10 22  
 (51) **E03F 5/04** (2006.01)  
**E02D 29/14** (2006.01)  
 (21) 119955 (22) 2011 04 21  
 (72) STANISZEWSKI ANDRZEJ, Gdynia (PL); ZWARA WOJCIECH, Banino (PL)  
 (73) ECOL SPÓŁKA Z OGRANICZONĄ ODPOWIEDZIALNOŚCIĄ, Gdańsk (PL)  
 (54) Filtr podwłazowy odorów

Y1 (11) **66943** (41) 2012 12 17  
 (51) **E03F 5/042** (2006.01)  
 (21) 120104 (22) 2011 06 09  
 (72) WOJCIECHOWSKI JACEK, Szczecin (PL)  
 (73) WOJCIECHOWSKI JACEK, Szczecin (PL)  
 (54) Syfon stropowy z zaworem zwrotnym

Y1 (11) **66957** (41) 2013 03 04  
 (51) **E04B 1/49** (2006.01)  
**E04B 1/76** (2006.01)  
**E04F 13/21** (2006.01)  
**F16B 13/00** (2006.01)  
 (21) 120303 (22) 2011 08 31  
 (72) GACIEK PAWEŁ, Wieprz (PL)  
 (73) BOLIX SPÓŁKA AKCYJNA, Żywiec (PL)  
 (54) Węzeł mocujący ocieplenie do ściany budynku z zewnętrzną warstwą drewnianą, drewnopochodną lub włóknocementową

Y1 (11) **66927** (41) 2012 06 04  
 (51) **E04D 13/15** (2006.01)  
**E04D 3/06** (2006.01)  
**E04D 13/04** (2006.01)  
**E04D 3/38** (2006.01)  
**E04F 19/02** (2006.01)  
 (21) 119515 (22) 2010 11 24  
 (72) RUŚNIOK DARIUSZ, Bielsko-Biała (PL); GRACA JERZY, Bielsko-Biała (PL)  
 (73) ALUPROF SPÓŁKA AKCYJNA, Bielsko-Biała (PL)  
 (54) Zestaw elementów do uszczelnienia przeciwwodnego płyt pokryciowych dachu

Y1 (11) **66954** (41) 2013 02 18  
 (51) **E04G 1/14** (2006.01)  
**E04G 1/15** (2006.01)  
**E04G 1/12** (2006.01)  
**E04G 1/06** (2006.01)  
**E04G 7/30** (2006.01)  
**E04G 7/20** (2006.01)  
 (21) 120276 (22) 2011 08 10  
 (72) SZTOBRYN ZENON, Zabrze (PL)  
 (73) SZTOBRYN GRZEGORZ PROJEKTOWANIE I OPTYMALIZACJA NOWOCZESNYCH ALTERNATYWNYCH ROZWIĄZAŃ TECHNICZNYCH PIONART, Zabrze (PL)  
 (54) Rama rusztowania budowlanego

Y1 (11) **66937** (41) 2012 11 05  
 (51) **E04H 17/20** (2006.01)  
**E04H 17/24** (2006.01)  
**E04H 17/02** (2006.01)  
**E04H 17/12** (2006.01)  
**E04H 17/16** (2006.01)  
 (21) 119973 (22) 2011 04 29  
 (72) PODGÓRNY TOMASZ, Ruda Śląska (PL); GRZYB RYSZARD JÓZEF, Zabrze (PL)  
 (73) GPT STAL SPÓŁKA Z OGRANICZONĄ ODPOWIEDZIALNOŚCIĄ, Bytom (PL)  
 (54) Słupek wsporczy dla siatki ogrodzeniowej

Y1 (11) **66946** (41) 2012 12 17  
 (51) **E04H 17/22** (2006.01)  
**E04H 12/22** (2006.01)  
 (21) 120125 (22) 2011 06 15  
 (72) KRZYSICA MAREK, Wieliczka (PL); ŻYŁA GABRIEL, Kędzierzyn-Koźle (PL)  
 (73) BETAFENCE SPÓŁKA Z OGRANICZONĄ ODPOWIEDZIALNOŚCIĄ, Kotłarnia (PL)  
 (54) Kotwa

Y1 (11) **66947** (41) 2012 12 17  
 (51) **E04H 17/22** (2006.01)  
**E04H 12/22** (2006.01)  
 (21) 120126 (22) 2011 06 15  
 (72) KRZYSICA MAREK, Wieliczka (PL); ŻYŁA GABRIEL, Kędzierzyn-Koźle (PL)  
 (73) BETAFENCE SPÓŁKA Z OGRANICZONĄ ODPOWIEDZIALNOŚCIĄ, Kotłarnia (PL)  
 (54) Kotwa

Y1 (11) **66969** (41) 2013 04 15  
 (51) **E06B 1/16** (2006.01)  
**E06B 3/263** (2006.01)  
 (21) 120410 (22) 2011 10 10  
 (72) BARAN KRYSPIŃ, Zawiercie (PL); KISTER DARIUSZ, Lublin (PL)  
 (73) ALURON SPÓŁKA Z OGRANICZONĄ ODPOWIEDZIALNOŚCIĄ, Zawiercie (PL)  
 (54) Zestaw elementów ościeżnicy drzwi otwieranych, zwłaszcza na zewnątrz

Y1 (11) **66970** (41) 2013 04 15  
 (51) **E06B 1/16** (2006.01)  
**E06B 3/263** (2006.01)  
 (21) 120411 (22) 2011 10 10  
 (72) BARAN KRYSPIŃ, Zawiercie (PL); KISTER DARIUSZ, Lublin (PL)  
 (73) ALURON SPÓŁKA Z OGRANICZONĄ ODPOWIEDZIALNOŚCIĄ, Zawiercie (PL)  
 (54) Zestaw elementów ościeżnicy okiennej

Y1 (11) **66968** (41) 2013 04 15  
 (51) **E06B 3/22** (2006.01)  
**E06B 3/263** (2006.01)  
 (21) 120409 (22) 2011 10 10  
 (72) BARAN KRYSPIŃ, Zawiercie (PL); KISTER DARIUSZ, Lublin (PL)  
 (73) ALURON SPÓŁKA Z OGRANICZONĄ ODPOWIEDZIALNOŚCIĄ, Zawiercie (PL)  
 (54) Zestaw elementów skrzydła drzwi otwieranych, zwłaszcza na zewnątrz

Y1 (11) **66971** (41) 2013 04 15  
 (51) **E06B 3/22** (2006.01)  
**E06B 3/263** (2006.01)  
 (21) 120412 (22) 2011 10 10  
 (72) BARAN KRYSPIŃ, Zawiercie (PL); KISTER DARIUSZ, Lublin (PL)  
 (73) ALURON SPÓŁKA Z OGRANICZONĄ ODPOWIEDZIALNOŚCIĄ, Zawiercie (PL)  
 (54) Zestaw elementów skrzydła okiennego

Y1 (11) **66972** (41) 2013 04 15  
 (51) **E06B 3/22** (2006.01)  
**E06B 3/263** (2006.01)  
 (21) 120413 (22) 2011 10 10  
 (72) BARAN KRYSPIŃ, Zawiercie (PL); KISTER DARIUSZ, Lublin (PL)  
 (73) ALURON SPÓŁKA Z OGRANICZONĄ ODPOWIEDZIALNOŚCIĄ, Zawiercie (PL)  
 (54) Słupek-przewiązka okna

Y1 (11) **66973** (41) 2013 04 15  
 (51) **E06B 3/22** (2006.01)  
**E06B 3/263** (2006.01)  
 (21) 120414 (22) 2011 10 10  
 (72) BARAN KRYSPIŃ, Zawiercie (PL); KISTER DARIUSZ, Lublin (PL)  
 (73) ALURON SPÓŁKA Z OGRANICZONĄ ODPOWIEDZIALNOŚCIĄ, Zawiercie (PL)  
 (54) Słupek-przewiązka okna

Y1 (11) **66974** (41) 2013 04 15  
 (51) **E06B 3/22** (2006.01)  
**E06B 3/263** (2006.01)



(21) 120415 (22) 2011 10 10  
 (72) BARAN KRYSPIŃ, Zawiercie (PL); KISTER DARIUSZ, Lublin (PL)  
 (73) ALURON SPÓŁKA Z OGRANICZONĄ ODPOWIEDZIALNOŚCIĄ,  
 Zawiercie (PL)  
 (54) Zestaw elementów skrzydła okiennego

---

Y1 (11) **66987** (41) 2007 07 23  
 (51) **E06B 3/54** (2006.01)  
**E06B 3/62** (2006.01)  
 (62) 378775  
 (21) 121484 (22) 2006 01 20  
 (72) ŚLĄCZKA MACIEJ, Katowice (PL); KOZIOŁ PIOTR, Knurów (PL)  
 (73) A I B ŚLĄCZKA, SZPURA, DYTKO SPÓŁKA JAWNA,  
 Knurów (PL)  
 (54) Element mocujący taflę szklaną w procesie szklenia stolarki  
 drzwiowej

---

Y1 (11) **66978** (41) 2013 05 13  
 (51) **E21C 35/20** (2006.01)  
**E21C 25/68** (2006.01)  
 (21) 120456 (22) 2011 10 31  
 (72) CHUDY ARTUR, Chorzów (PL); BUŚ RAFAŁ, Tychy (PL);  
 CZYRWIK WOJCIECH, Katowice (PL); KORCZYŃSKI MACIEJ,  
 Katowice (PL); ZLOTOS JOACHIM, Zabrze (PL); FILIPOWICZ  
 GRZEGORZ, Katowice (PL)  
 (73) KOPEX MACHINERY SPÓŁKA AKCYJNA, Zabrze (PL)  
 (54) Przystawka boczna głowicy ładującej kombajnu chodnikowego

---

Y1 (11) **66929** (41) 2012 08 13  
 (51) **E21C 35/22** (2006.01)  
**E21C 35/187** (2006.01)  
 (21) 119726 (22) 2011 02 07  
 (72) ŻAK EDWARD, Kobiór (PL); GULAN JAN, Katowice (PL)  
 (73) GULAN JAN ZAKŁAD ŚLUSARSKO-MECHANICZNY GULMECH,  
 Mikołów (PL)  
 (54) Organ urabiający kombajnu ścianowego

---

Y1 (11) **66951** (41) 2013 02 04  
 (51) **F16L 19/02** (2006.01)  
**F16L 47/06** (2006.01)  
**F16L 47/14** (2006.01)  
**F16L 23/02** (2006.01)  
**F16L 23/12** (2006.01)  
**F16L 23/16** (2006.01)  
**A63G 21/18** (2006.01)  
 (21) 120251 (22) 2011 07 29  
 (72) GÓRNICKI KRZYSZTOF, Szczecin (PL)  
 (73) POL-GLASS SPÓŁKA Z OGRANICZONĄ  
 ODPOWIEDZIALNOŚCIĄ ZARZĄDZANIE MAJĄTKIEM SPÓŁKA  
 KOMANDYTOWA, Wołczkowo (PL)  
 (54) Złącze kołnierzone elementów laminowanych

---

Y1 (11) **66933** (41) 2012 10 08  
 (51) **F21S 8/00** (2006.01)  
**F21W 131/10** (2006.01)  
**F21W 131/107** (2006.01)  
**F21W 131/30** (2006.01)  
 (21) 119883 (22) 2011 04 01  
 (72) WIERZBICKI KRZYSZTOF, Nowy Sącz (PL)  
 (73) NORLYS SPÓŁKA Z OGRANICZONĄ ODPOWIEDZIALNOŚCIĄ,  
 Nowy Sącz (PL)  
 (54) Obudowa lampy naściennej, zwłaszcza prostokątna

---

Y1 (11) **66935** (41) 2012 10 22  
 (51) **F21V 1/00** (2006.01)  
 (21) 119907 (22) 2011 04 08  
 (72) WIERZBICKI KRZYSZTOF, Nowy Sącz (PL)

(73) NORLYS SPÓŁKA Z OGRANICZONĄ ODPOWIEDZIALNOŚCIĄ,  
 Nowy Sącz (PL)  
 (54) Obudowa lampy diodowej naściennej

---

Y1 (11) **66949** (41) 2013 01 21  
 (51) **F21V 31/00** (2006.01)  
**F21V 17/10** (2006.01)  
**F21S 4/00** (2006.01)  
**F21W 131/103** (2006.01)  
 (21) 120194 (22) 2011 07 13  
 (72) WALKOWICZ JÓZEF, Ostrowiec Świętokrzyski (PL); KUSIAK  
 HENRYK, Ostrowiec Świętokrzyski (PL)  
 (73) AWLUKS SPÓŁKA Z OGRANICZONĄ ODPOWIEDZIALNOŚCIĄ,  
 Ostrowiec Świętokrzyski (PL)  
 (54) Oprawa oświetleniowa LED

---

Y1 (11) **66952** (41) 2013 02 18  
 (51) **F21V 35/00** (2006.01)  
 (21) 120268 (22) 2011 08 04  
 (72) BARTYZEL MARCIN, Piława Górna (PL)  
 (73) BARTYZEL MARCIN, Piława Górna (PL)  
 (54) Lampa nagrobna

---

Y1 (11) **66962** (41) 2013 03 18  
 (51) **F23H 1/02** (2006.01)  
 (21) 120350 (22) 2011 09 16  
 (72) GALEWSKI WITOLD, Kęty (PL)  
 (73) PANCERPOL GALEWSKI, TRZOPEK SPÓŁKA JAWNA, Dąbrowa  
 Górnicza (PL)  
 (54) Palnik kotła centralnego ogrzewania

---

Y1 (11) **66955** (41) 2013 02 18  
 (51) **F23H 9/00** (2006.01)  
 (21) 120277 (22) 2011 08 11  
 (72) MERCHUT ARTUR, Łaziska Górne (PL); SROCZYŃSKI  
 SŁAWOMIR, Mikołów (PL); WAWRZYŃCZYK JERZY, Tarnowskie  
 Góry (PL)  
 (73) FPM SPÓŁKA AKCYJNA, Mikołów (PL)  
 (54) Zespół rusztów dopalających

---

Y1 (11) **66964** (41) 2013 04 02  
 (51) **F41H 5/00** (2006.01)  
**F41H 5/04** (2006.01)  
**F41H 5/02** (2006.01)  
**F41H 5/013** (2006.01)  
**F41H 5/08** (2006.01)  
 (21) 120361 (22) 2011 09 20  
 (72) RYBAK PIOTR, Warszawa (PL)  
 (73) WOJSKOWA AKADEMIA TECHNICZNA, Warszawa (PL)  
 (54) Panel ochronny do pojazdów

---

Y1 (11) **66966** (41) 2013 04 15  
 (51) **G01B 5/00** (2006.01)  
**G01B 5/08** (2006.01)  
**B25H 7/00** (2006.01)  
 (21) 120382 (22) 2011 10 03  
 (72) GALUS TOMASZ, Głogów (PL)  
 (73) GALUS TOMASZ, Głogów (PL)  
 (54) Przyrząd do wyznaczania miejsc otworów

---

Y1 (11) **66945** (41) 2012 12 17  
 (51) **G01C 11/00** (2006.01)  
 (21) 120118 (22) 2011 06 13  
 (72) KOLECKI JAKUB, Kraków (PL); TOKARCZYK REGINA, Kraków (PL);  
 KURAS PRZEMYSŁAW, Maluszyn (PL)  
 (73) AKADEMIA GÓRNICZO-HUTNICZA IM. STANISŁAWA  
 STASZICA W KRAKOWIE, Kraków (PL)  
 (54) Uchwyt zestawu fotogrametrycznego do masztu anteny sys-  
 temu nawigacji satelitarnej GNSS

Y1 (11) **66931** (41) 2012 09 24  
 (51) **G07F 5/00** (2006.01)  
 (21) 119830 (22) 2011 03 10  
 (72) WĘGRZYN DAMIAN, Miejsce Piastowe (PL)  
 (73) EBA SPÓŁKA Z OGRANICZONĄ ODPOWIEDZIALNOŚCIĄ,  
 Krosno (PL)  
 (54) Automat do sprzedaży, z wbudowanymi funkcjami dodatkowymi

Y1 (11) **66953** (41) 2013 02 18  
 (51) **G09F 1/06** (2006.01)  
**A47F 5/11** (2006.01)  
 (21) 120271 (22) 2011 08 04  
 (72) LEWANDOWSKI ARTUR, Warszawa (PL)  
 (73) LEWANDOWSKI ARTUR, Warszawa (PL)  
 (54) Składany regał ekspozycyjny

Y1 (11) **66944** (41) 2012 12 17  
 (51) **G09F 3/00** (2006.01)  
**B65B 13/34** (2006.01)  
**G09F 3/03** (2006.01)  
**G09F 3/14** (2006.01)  
 (21) 120113 (22) 2011 06 10  
 (72) SZCZEPARA EWA, Świdnica (PL); POTRZEBKA JANINA,  
 Świdnica (PL); WOŹNIAK JERZY, Warszawa (PL)  
 (73) SZCZEPARA EWA, Świdnica (PL); POTRZEBKA JANINA,  
 Świdnica (PL); WOŹNIAK JERZY, Warszawa (PL)  
 (54) Plomba zabezpieczająca urządzenia pomiarowe

Y1 (11) **66934** (41) 2012 10 08  
 (51) **G09F 21/04** (2006.01)  
**G09F 15/00** (2006.01)  
 (21) 119885 (22) 2011 04 01  
 (72) JABŁOŃSKI JAKUB, Żuraw (PL); PIECHOTA TADEUSZ, Błonie (PL)  
 (73) GMP SPÓŁKA Z OGRANICZONĄ ODPOWIEDZIALNOŚCIĄ,  
 Warszawa (PL)  
 (54) Tablica mobilna, zwłaszcza reklamowa

Y1 (11) **66956** (41) 2013 03 04  
 (51) **H01F 38/26** (2006.01)  
**G01R 15/18** (2006.01)  
 (21) 120302 (22) 2011 08 31  
 (72) WESOŁOWSKI ZBIGNIEW, Warszawa (PL); TARNOWSKI  
 MARCIN, Przasnysz (PL); DĘBSKI PAWEŁ, Przasnysz (PL); GRYSZTAR  
 PAWEŁ, Przasnysz (PL); DUZDOWSKI JAROSŁAW, Ciechanów (PL)  
 (73) ABB SPÓŁKA Z OGRANICZONĄ ODPOWIEDZIALNOŚCIĄ,  
 Warszawa (PL)  
 (54) Cewka napięciowa wysokiego napięcia

Y1 (11) **66986** (41) 2012 09 24  
 (51) **H01H 1/42** (2006.01)  
 (21) 120989 (22) 2012 05 02  
 (72) PYTLECH ROBERT, Częstochowa (PL)  
 (73) MAGNETO SPÓŁKA Z OGRANICZONĄ  
 ODPOWIEDZIALNOŚCIĄ, Częstochowa (PL)  
 (54) Rozłącznik prądowy

Y1 (11) **66958** (41) 2013 03 18  
 (51) **H01H 31/12** (2006.01)  
**H01H 9/02** (2006.01)  
**H02B 1/21** (2006.01)  
 (21) 120306 (22) 2011 09 05  
 (72) LANKIEWICZ SEBASTIAN, Toruń (PL); GLISZCZYŃSKI  
 MIROŚLAW, Toruń (PL); MELKOWSKI ŁUKASZ, Mełno (PL); ŁĄTKA  
 TOMASZ, Gruta (PL)  
 (73) APATOR SPÓŁKA AKCYJNA, Toruń (PL)  
 (54) Rozłącznik bezpiecznikowy kompaktowy, zwłaszcza niskona-  
 pięciowy z możliwością podłączenia przewodów o powiększonym  
 przekroju

Y1 (11) **66959** (41) 2013 03 18  
 (51) **H01H 31/12** (2006.01)  
**H01H 9/02** (2006.01)  
**H02B 1/21** (2006.01)  
 (21) 120307 (22) 2011 09 05  
 (72) LANKIEWICZ SEBASTIAN, Toruń (PL); GLISZCZYŃSKI  
 MIROŚLAW, Toruń (PL); MELKOWSKI ŁUKASZ, Mełno (PL); ŁĄTKA  
 TOMASZ, Gruta (PL)  
 (73) APATOR SPÓŁKA AKCYJNA, Toruń (PL)  
 (54) Rozłącznik bezpiecznikowy kompaktowy, zwłaszcza niskona-  
 pięciowy z możliwością podłączenia przewodów o powiększonym  
 przekroju

Y1 (11) **66932** (41) 2012 09 24  
 (51) **H01M 10/02** (2006.01)  
**H01M 2/02** (2006.01)  
 (21) 119841 (22) 2011 03 14  
 (72) BINDA WŁADYSŁAW, Bielsko-Biała (PL)  
 (73) BINDA WŁADYSŁAW, Bielsko-Biała (PL)  
 (54) Krawędź izolacyjna osłony płyty dodatkowo dla baterii kwasowych

Y1 (11) **66981** (41) 2013 05 27  
 (51) **H02G 11/00** (2006.01)  
 (21) 120517 (22) 2011 11 21  
 (72) GRYGIEL ZYGMUNT, Mysłówice (PL)  
 (73) ZAKŁAD PRODUKCYJNO-USŁUGOWY PEGRAL SPÓŁKA  
 Z OGRANICZONĄ ODPOWIEDZIALNOŚCIĄ, Mysłówice (PL)  
 (54) Układak kablowy

Y1 (11) **66960** (41) 2013 03 18  
 (51) **H02G 15/00** (2006.01)  
 (21) 120312 (22) 2011 09 07  
 (72) BRODNICKI BOLESŁAW, Poznań (PL)  
 (73) BRODNICKI BOLESŁAW, Poznań (PL)  
 (54) Rozgałęźnik kanalizacji kablowej teletechnicznej, zwłaszcza do  
 kabli światłowodowych

Y1 (11) **66985** (41) 2010 01 04  
 (51) **H02K 1/27** (2006.01)  
 (62) 385508  
 (21) 120934 (22) 2008 06 24  
 (72) GLINKA TADEUSZ, Gliwice (PL); TOMASZKIEWICZ WIESŁAW,  
 Katowice (PL); BERNATT JAKUB, Katowice (PL)  
 (73) BRANŻOWY OŚRODEK BADAWCZO-ROZWOJOWY MASZYN  
 ELEKTRYCZNYCH KOMEL, Katowice (PL)  
 (54) Wirnik maszyny elektrycznej z magnesami trwałymi

Y1 (11) **66928** (41) 2012 07 16  
 (51) **H04B 1/00** (2006.01)  
**H04M 1/00** (2006.01)  
 (21) 119661 (22) 2011 01 10  
 (72) DZIKOWSKI ROBERT, Kramsk (PL)  
 (73) DZIKOWSKA WIESŁAWA POLRADKOM, Kramsk (PL)  
 (54) Manipulator dodatkowy do radiotelefonu

#### INDEKS UDZIELONYCH PRAW OCHRONNYCH, WEDŁUG SYMBOLI MKP

Symbol MKP	Nr prawa ochronn.	Symbol MKP	Nr prawa ochronn.
1	2	1	2
<b>A01B 33/02</b> (2006.01)	66965	<b>A41B 9/16</b> (2006.01)	66961*
<b>A01B 33/04</b> (2006.01)	66965*	<b>A41C 3/02</b> (2006.01)	66961

\*) Prawo ochronne oznaczone więcej niż jednym symbolem klasyfikacyjnym. Ogłoszenie dotyczące tego prawa ochronnego można znaleźć pod symbolem klasyfikacyjnym odpowiadającym numerowi bez gwiazdki.

1	2	1	2
A41C 3/00 (2006.01)	66961*	E04H 17/24 (2006.01)	66937*
A41C 3/12 (2006.01)	66961*	E04H 17/02 (2006.01)	66937*
A47C 1/02 (2006.01)	66976	E04H 17/12 (2006.01)	66937*
A47C 1/034 (2006.01)	66925	E04H 17/16 (2006.01)	66937*
A47C 1/037 (2006.01)	66925*	E04H 17/22 (2006.01)	66946
A47C 7/50 (2006.01)	66925*	E04H 12/22 (2006.01)	66946*
A47C 3/20 (2006.01)	66963	E04H 17/22 (2006.01)	66947
A47C 7/02 (2006.01)	66963*	E04H 12/22 (2006.01)	66947*
A47C 9/00 (2006.01)	66963*	E06B 1/16 (2006.01)	66969
A47F 5/11 (2006.01)	66953*	E06B 3/263 (2006.01)	66969*
A61B 5/00 (2006.01)	66977	E06B 1/16 (2006.01)	66970
A61B 5/04 (2006.01)	66977*	E06B 3/263 (2006.01)	66970*
A61G 15/12 (2006.01)	66925*	E06B 3/22 (2006.01)	66968
A63G 21/18 (2006.01)	66951*	E06B 3/263 (2006.01)	66968*
B01D 33/21 (2006.01)	66940	E06B 3/22 (2006.01)	66971
B01F 7/04 (2006.01)	66980	E06B 3/263 (2006.01)	66971*
B03B 5/40 (2006.01)	66942	E06B 3/22 (2006.01)	66972
B03B 5/18 (2006.01)	66941*	E06B 3/263 (2006.01)	66972*
B07B 1/15 (2006.01)	66939	E06B 3/22 (2006.01)	66973
B07B 1/46 (2006.01)	66941	E06B 3/263 (2006.01)	66973*
B23B 5/04 (2006.01)	66967	E06B 3/22 (2006.01)	66974
B25B 13/46 (2006.01)	66926	E06B 3/263 (2006.01)	66974*
B25H 7/00 (2006.01)	66966*	E06B 3/54 (2006.01)	66987
B26B 25/00 (2006.01)	66979*	E06B 3/62 (2006.01)	66987*
B26D 3/30 (2006.01)	66979*	E21C 35/20 (2006.01)	66978
B28B 11/14 (2006.01)	66979	E21C 25/68 (2006.01)	66978*
B29B 7/44 (2006.01)	66980*	E21C 35/22 (2006.01)	66929
B60K 11/04 (2006.01)	66950	E21C 35/187 (2006.01)	66929*
B60Q 1/26 (2006.01)	66930	F16B 13/00 (2006.01)	66957*
B60Q 1/32 (2006.01)	66930*	F16L 19/02 (2006.01)	66951
B60Q 1/26 (2006.01)	66982	F16L 47/06 (2006.01)	66951*
B60Q 1/32 (2006.01)	66982*	F16L 47/14 (2006.01)	66951*
B60Q 1/26 (2006.01)	66983	F16L 23/02 (2006.01)	66951*
B60Q 1/32 (2006.01)	66983*	F16L 23/12 (2006.01)	66951*
B60Q 1/26 (2006.01)	66984	F16L 23/16 (2006.01)	66951*
B60Q 1/32 (2006.01)	66984*	F21S 8/00 (2006.01)	66933
B62D 33/10 (2006.01)	66948	F21S 4/00 (2006.01)	66949*
B65B 13/34 (2006.01)	66944*	F21V 1/00 (2006.01)	66935
B65D 5/32 (2006.01)	66938	F21V 31/00 (2006.01)	66949
B65D 5/54 (2006.01)	66938*	F21V 17/10 (2006.01)	66949*
B65D 41/00 (2006.01)	66988	F21V 35/00 (2006.01)	66952
B65G 33/00 (2006.01)	66980*	F21W 131/10 (2006.01)	66933*
B65G 17/20 (2006.01)	66975	F21W 131/107 (2006.01)	66933*
B65G 57/22 (2006.01)	66924	F21W 131/30 (2006.01)	66933*
D02H 1/00 (2006.01)	66923	F21W 131/103 (2006.01)	66949*
D03D 49/06 (2006.01)	66923*	F23H 1/02 (2006.01)	66962
D03D 49/10 (2006.01)	66923*	F23H 9/00 (2006.01)	66955
E02D 29/14 (2006.01)	66936*	F41H 5/00 (2006.01)	66964
E03F 5/04 (2006.01)	66936	F41H 5/04 (2006.01)	66964*
E03F 5/042 (2006.01)	66943	F41H 5/02 (2006.01)	66964*
E04B 1/49 (2006.01)	66957	F41H 5/013 (2006.01)	66964*
E04B 1/76 (2006.01)	66957*	F41H 5/08 (2006.01)	66964*
E04D 13/15 (2006.01)	66927	G01B 5/00 (2006.01)	66966
E04D 3/06 (2006.01)	66927*	G01B 5/08 (2006.01)	66966*
E04D 13/04 (2006.01)	66927*	G01C 11/00 (2006.01)	66945
E04D 3/38 (2006.01)	66927*	G01N 33/02 (2006.01)	66988*
E04F 13/21 (2006.01)	66957*	G01R 15/18 (2006.01)	66956*
E04F 19/02 (2006.01)	66927*	G07F 5/00 (2006.01)	66931
E04G 1/14 (2006.01)	66954	G09F 1/06 (2006.01)	66953
E04G 1/15 (2006.01)	66954*	G09F 3/00 (2006.01)	66944
E04G 1/12 (2006.01)	66954*	G09F 3/03 (2006.01)	66944*
E04G 1/06 (2006.01)	66954*	G09F 3/14 (2006.01)	66944*
E04G 7/30 (2006.01)	66954*	G09F 21/04 (2006.01)	66934
E04G 7/20 (2006.01)	66954*	G09F 15/00 (2006.01)	66934*
E04H 17/20 (2006.01)	66937	H01F 38/26 (2006.01)	66956

1	2	1	2
H01H 1/42 (2006.01)	66986	H02B 1/21 (2006.01)	66958*
H01H 31/12 (2006.01)	66958	H02B 1/21 (2006.01)	66959*
H01H 9/02 (2006.01)	66958*	H02G 11/00 (2006.01)	66981
H01H 31/12 (2006.01)	66959	H02G 15/00 (2006.01)	66960
H01H 9/02 (2006.01)	66959*	H02K 1/27 (2006.01)	66985
H01M 10/02 (2006.01)	66932	H04B 1/00 (2006.01)	66928
H01M 2/02 (2006.01)	66932*	H04M 1/00 (2006.01)	66928*

INDEKS NUMEROWY  
UDZIELONYCH PRAW OCHRONNYCH

Nr prawa ochronn.	Symbol MKP	Nr prawa ochronn.	Symbol MKP
66923	D02H 1/00 (2006.01)	66956	H01F 38/26 (2006.01)
66924	B65G 57/22 (2006.01)	66957	E04B 1/49 (2006.01)
66925	A47C 1/034 (2006.01)	66958	H01H 31/12 (2006.01)
66926	B25B 13/46 (2006.01)	66959	H01H 31/12 (2006.01)
66927	E04D 13/15 (2006.01)	66960	H02G 15/00 (2006.01)
66928	H04B 1/00 (2006.01)	66961	A41C 3/02 (2006.01)
66929	E21C 35/22 (2006.01)	66962	F23H 1/02 (2006.01)
66930	B60Q 1/26 (2006.01)	66963	A47C 3/20 (2006.01)
66931	G07F 5/00 (2006.01)	66964	F41H 5/00 (2006.01)
66932	H01M 10/02 (2006.01)	66965	A01B 33/02 (2006.01)
66933	F21S 8/00 (2006.01)	66966	G01B 5/00 (2006.01)
66934	G09F 21/04 (2006.01)	66967	B23B 5/04 (2006.01)
66935	F21V 1/00 (2006.01)	66968	E06B 3/22 (2006.01)
66936	E03F 5/04 (2006.01)	66969	E06B 1/16 (2006.01)
66937	E04H 17/20 (2006.01)	66970	E06B 1/16 (2006.01)
66938	B65D 5/32 (2006.01)	66971	E06B 3/22 (2006.01)
66939	B07B 1/15 (2006.01)	66972	E06B 3/22 (2006.01)
66940	B01D 33/21 (2006.01)	66973	E06B 3/22 (2006.01)
66941	B07B 1/46 (2006.01)	66974	E06B 3/22 (2006.01)
66942	B03B 5/40 (2006.01)	66975	B65G 17/20 (2006.01)
66943	E03F 5/042 (2006.01)	66976	A47C 1/02 (2006.01)
66944	G09F 3/00 (2006.01)	66977	A61B 5/00 (2006.01)
66945	G01C 11/00 (2006.01)	66978	E21C 35/20 (2006.01)
66946	E04H 17/22 (2006.01)	66979	B28B 11/14 (2006.01)
66947	E04H 17/22 (2006.01)	66980	B01F 7/04 (2006.01)
66948	B62D 33/10 (2006.01)	66981	H02G 11/00 (2006.01)
66949	F21V 31/00 (2006.01)	66982	B60Q 1/26 (2006.01)
66950	B60K 11/04 (2006.01)	66983	B60Q 1/26 (2006.01)
66951	F16L 19/02 (2006.01)	66984	B60Q 1/26 (2006.01)
66952	F21V 35/00 (2006.01)	66985	H02K 1/27 (2006.01)
66953	G09F 1/06 (2006.01)	66986	H01H 1/42 (2006.01)
66954	E04G 1/14 (2006.01)	66987	E06B 3/54 (2006.01)
66955	F23H 9/00 (2006.01)	66988	B65D 41/00 (2006.01)

15

**DECYZJE O ODMOWIE UDZIELENIA  
PRAWA OCHRONNEGO  
(wydane po ogłoszeniu o zgłoszeniu)**

Poniższe zestawienie zawiera kolejno: numer zgłoszenia wzoru użytkowego oraz numer i rok wydania Biuletynu Urzędu Patentowego, w którym zgłoszenie zostało ogłoszone (dla zgłoszeń wydzielonych lub przekształconych ze zgłoszenia wynalazku umieszczono w nawiasie numer zgłoszenia macierzystego).

119733	17/2012	120247	03/2013
119936	05/2012	120363	07/2013
119942	05/2012	120430	09/2013
120185	01/2013	120830	14/2012

16

### DECYZJE O UMORZENIU POSTĘPOWANIA (wydane po ogłoszeniu o zgłoszeniu)

Poniższe zestawienie zawiera kolejno: numer zgłoszenia wzoru użytkowego oraz numer i rok wydania Biuletynu Urzędu Patentowego, w którym zgłoszenie zostało ogłoszone (dla zgłoszeń wydzielonych lub przekształconych ze zgłoszenia wynalazku umieszczono w nawiasie numer zgłoszenia macierzystego).

119060	25/2011	119818	19/2012
119223	04/2012	119837	20/2012
119399	09/2012		

17

### DECYZJE STWIERDZAJĄCE WYGAŚNIĘCIE DECYZJI O UDZIELENIU PRAWA OCHRONNEGO

Poniższe zestawienie zawiera kolejno: numer zgłoszenia wzoru użytkowego oraz numer i rok wydania Biuletynu Urzędu Patentowego, w którym zgłoszenie zostało ogłoszone (dla zgłoszeń wydzielonych lub przekształconych ze zgłoszenia wynalazku umieszczono w nawiasie numer zgłoszenia macierzystego).

119145	01/2012	119384	08/2012
--------	---------	--------	---------

18

### WPISY I ZMIANY W REJESTRZE PRAW OCHRONNYCH (nieuwzględnione w innych samodzielnych ogłoszeniach)

Poniższe zestawienie zawiera kolejno: kod rodzaju prawa, numer prawa ochronnego, datę wpisu, oznaczenie rubryki, w której dokonano wpisu lub zmiany oraz treść wpisu. Poszczególne rubryki rejestru praw ochronnych zawierają następujące dane:

rubryka A - nazwisko i imię albo nazwa, miejsce zamieszkania albo siedziba uprawnionego z prawa ochronnego (miejsceowość, kraj) oraz numer identyfikacji podatkowej NIP, a także numer PESEL albo numer identyfikacyjny REGON, o ile zgłaszający je wskazał,

rubryka B - tytuł wzoru użytkowego,

rubryka C - nazwisko i imię twórcy wzoru użytkowego oraz jego miejsce zamieszkania (miejsceowość, kraj),

rubryka D - prawa ograniczające prawo ochronne,

rubryka E - wpisy uzupełniające stan prawny prawa ochronnego,

rubryka F - wnioski o unieważnienie i sprzeciwy oraz decyzje dotyczące danego prawa ochronnego,

rubryka G - data unieważnienia lub data i przyczyna wygaśnięcia prawa ochronnego.

**Uwaga:** Publikacji podlegają: zmiana uprawnionego, twórcy, zmiana nazwy uprawnionego, prawa ograniczające prawo ochronne, sprostowania istotnych pomyłek.

(Y1) **60631** 2013 10 21 A. Wprowadzono zmianę uprawnionego przez wykreślenie wpisu: KORCHOW JANUSZ, Gdynia, Polska; BARTOSZ WIESŁAW, Gdynia, Polska; KORCHOW JERZY, Gdynia, Polska; STUDENCKI MAREK, Gdynia, Polska i dokonanie wpisu: KORCHOW JERZY, Gdynia, Polska

(Y1) **63849** 2013 08 23 A. Wprowadzono zmianę nazwy uprawnionego przez wykreślenie wpisu: ZAKŁADY TWORZYW SZTUCZNYCH GAMRAT SPÓŁKA AKCYJNA, Jasło, Polska 370326019; KUCHARSKI ANDRZEJ, Krosno, Polska i dokonanie wpisu: GAMRAT SPÓŁKA AKCYJNA, Jasło, Polska 370326019; KUCHARSKI ANDRZEJ, Krosno, Polska

(Y1) **64345** 2013 08 23 A. Wprowadzono zmianę nazwy uprawnionego przez wykreślenie wpisu: ZAKŁADY TWORZYW SZTUCZ-

NYCH GAMRAT SPÓŁKA AKCYJNA, Jasło, Polska 370326019 i dokonanie wpisu: GAMRAT SPÓŁKA AKCYJNA, Jasło, Polska 370326019

(Y1) **64346** 2013 08 23 A. Wprowadzono zmianę nazwy uprawnionego przez wykreślenie wpisu: ZAKŁADY TWORZYW SZTUCZNYCH GAMRAT SPÓŁKA AKCYJNA, Jasło, Polska 370326019 i dokonanie wpisu: GAMRAT SPÓŁKA AKCYJNA, Jasło, Polska 370326019

(Y1) **64474** 2013 08 26 A. Wprowadzono zmianę uprawnionego przez wykreślenie wpisu: DELTIM MACHURA MACHURA SPÓŁKA JAWNA, Częstochowa, Polska 002756222 i dokonanie wpisu: DELTIM MACHURA, MACHURA SPÓŁKA KOMANDYTOWO AKCYJNA, Częstochowa, Polska 002756222

(Y1) **64474** 2013 08 26 A. Wprowadzono zmianę uprawnionego przez wykreślenie wpisu: DELTIM MACHURA, MACHURA SPÓŁKA KOMANDYTOWO AKCYJNA, Częstochowa, Polska 002756222 i dokonanie wpisu: DELTIM SPÓŁKA Z OGRANICZONĄ ODPOWIEDZIALNOŚCIĄ SPÓŁKA KOMANDYTOWO-AKCYJNA, Częstochowa, Polska 002756222

(Y1) **64755** 2013 08 02 A. Wprowadzono zmianę uprawnionego przez wykreślenie wpisu: ANWIS A. G. WIŚNIEWSKY SPÓŁKA JAWNA, Włocławek, Polska 340175420 i dokonanie wpisu: ANWIS POLSKA SPÓŁKA Z OGRANICZONĄ ODPOWIEDZIALNOŚCIĄ, Włocławek, Polska 340175420

(Y1) **65172** 2013 08 26 A. Wprowadzono zmianę uprawnionego przez wykreślenie wpisu: FABRYKA OKUĆ MEBLOWYCH STALMOT SPÓŁKA Z OGRANICZONĄ ODPOWIEDZIALNOŚCIĄ, Nidzica, Polska 510915638 i dokonanie wpisu: STALMOT & WOLMET SPÓŁKA AKCYJNA, Nidzica, Polska 510915638

(Y1) **65217** 2013 08 02 A. Wprowadzono zmianę uprawnionego przez wykreślenie wpisu: KRIMEDPOL SPÓŁKA Z OGRANICZONĄ ODPOWIEDZIALNOŚCIĄ, Stare Babice, Polska 010113251 i dokonanie wpisu: MEDINICE SPÓŁKA AKCYJNA, Skarżysko-Kamienna, Polska

(Y1) **66060** 2013 08 23 A. Wprowadzono zmianę nazwy uprawnionego przez wykreślenie wpisu: ZAKŁADY TWORZYW SZTUCZNYCH GAMRAT SPÓŁKA AKCYJNA, Jasło, Polska 370326019 i dokonanie wpisu: GAMRAT SPÓŁKA AKCYJNA, Jasło, Polska 370326019

(Y1) **66091** 2013 08 23 A. Wprowadzono zmianę nazwy uprawnionego przez wykreślenie wpisu: ZAKŁADY TWORZYW SZTUCZNYCH GAMRAT SPÓŁKA AKCYJNA, Jasło, Polska 370326019 i dokonanie wpisu: GAMRAT SPÓŁKA AKCYJNA, Jasło, Polska 370326019

(Y1) **66135** 2013 08 23 A. Wprowadzono zmianę nazwy uprawnionego przez wykreślenie wpisu: ZAKŁADY TWORZYW SZTUCZNYCH GAMRAT SPÓŁKA AKCYJNA, Jasło, Polska 370326019 i dokonanie wpisu: GAMRAT SPÓŁKA AKCYJNA, Jasło, Polska 370326019

(Y1) **66136** 2013 08 23 A. Wprowadzono zmianę nazwy uprawnionego przez wykreślenie wpisu: ZAKŁADY TWORZYW SZTUCZNYCH GAMRAT SPÓŁKA AKCYJNA, Jasło, Polska 370326019 i dokonanie wpisu: GAMRAT SPÓŁKA AKCYJNA, Jasło, Polska 370326019

(Y1) **66137** 2013 08 23 A. Wprowadzono zmianę nazwy uprawnionego przez wykreślenie wpisu: ZAKŁADY TWORZYW SZTUCZNYCH GAMRAT SPÓŁKA AKCYJNA, Jasło, Polska 370326019 i dokonanie wpisu: GAMRAT SPÓŁKA AKCYJNA, Jasło, Polska 370326019

(Y1) **66638** 2013 08 23 A. Wprowadzono zmianę nazwy uprawnionego przez wykreślenie wpisu: BUCYRUS EUROPE GmbH, Lünen, Niemcy i dokonanie wpisu: CATERPILLAR GLOBAL MINING EUROPE GMBH, Lünen, Niemcy

(Y1) **66643** 2013 08 26 A. Wprowadzono zmianę uprawnionego przez wykreślenie wpisu: FABRYKA OKUĆ MEBLOWYCH STALMOT SPÓŁKA AKCYJNA, Nidzica, Polska 510915638 i dokonanie wpisu: STALMOT & WOLMET SPÓŁKA AKCYJNA, Nidzica, Polska 510915638

(Y1) **66644** 2013 08 26 A. Wprowadzono zmianę uprawnionego przez wykreślenie wpisu: FABRYKA OKUĆ MEBLOWYCH STALMOT SPÓŁKA AKCYJNA, Nidzica, Polska 510915638 i dokonanie wpisu: STALMOT & WOLMET SPÓŁKA AKCYJNA, Nidzica, Polska 510915638

(Y1) **66645** 2013 08 26 A. Wprowadzono zmianę uprawnionego przez wykreślenie wpisu: FABRYKA OKUĆ MEBLOWYCH STALMOT SPÓŁKA AKCYJNA, Nidzica, Polska 510915638 i dokonanie wpisu: STALMOT & WOLMET SPÓŁKA AKCYJNA, Nidzica, Polska 510915638

(Y1) **66646** 2013 08 26 A. Wprowadzono zmianę uprawnionego przez wykreślenie wpisu: FABRYKA OKUĆ MEBLOWYCH STALMOT SPÓŁKA AKCYJNA, Nidzica, Polska 510915638 i dokonanie wpisu: STALMOT & WOLMET SPÓŁKA AKCYJNA, Nidzica, Polska 510915638

(Y1) **66647** 2013 08 26 A. Wprowadzono zmianę uprawnionego przez wykreślenie wpisu: FABRYKA OKUĆ MEBLOWYCH STALMOT SPÓŁKA AKCYJNA, Nidzica, Polska 510915638 i dokonanie wpisu: STALMOT & WOLMET SPÓŁKA AKCYJNA, Nidzica, Polska 510915638

(Y1) **66648** 2013 08 26 A. Wprowadzono zmianę uprawnionego przez wykreślenie wpisu: FABRYKA OKUĆ MEBLOWYCH STALMOT SPÓŁKA AKCYJNA, Nidzica, Polska 510915638 i dokonanie wpisu: STALMOT & WOLMET SPÓŁKA AKCYJNA, Nidzica, Polska 510915638

(Y1) **66684** 2013 08 26 A. Wprowadzono zmianę uprawnionego przez wykreślenie wpisu: FABRYKA OKUĆ MEBLOWYCH STALMOT SPÓŁKA AKCYJNA, Nidzica, Polska 510915638 i dokonanie wpisu: STALMOT & WOLMET SPÓŁKA AKCYJNA, Nidzica, Polska 510915638

(Y1) **66685** 2013 08 26 A. Wprowadzono zmianę uprawnionego przez wykreślenie wpisu: FABRYKA OKUĆ MEBLOWYCH STALMOT SPÓŁKA AKCYJNA, Nidzica, Polska 510915638 i dokonanie wpisu: STALMOT & WOLMET SPÓŁKA AKCYJNA, Nidzica, Polska 510915638

## 19

### DECYZJE O UNIEWAŻNIENIU PRAWA OCHRONNEGO

*Poniższe zestawienie zawiera kolejno: kod rodzaju prawa, numer unieważnionego prawa ochronnego, datę unieważnienia oraz treść decyzji.*

(Y1) 65167 2012 08 23 Unieważniono w całości

## 20

### DECYZJE O WYGAŚNIĘCIU PRAWA OCHRONNEGO

*Poniższe zestawienie zawiera kolejno: kod rodzaju prawa, numery praw ochronnych, które wygasły na podstawie art. 90 ust. 1 pkt 2 - 4 w związku z art. 100 ust. 1 ustawy z dnia 30.06.2000 r. - Prawo własności przemysłowej oraz datę wygaśnięcia prawa ochronnego.*

(Y1) 63289	2012 10 25	(Y1) 64911	2012 12 12
(Y1) 63389	2012 12 06	(Y1) 64961	2011 06 10
(Y1) 63416	2012 12 17	(Y1) 64964	2012 12 05
(Y1) 63417	2012 12 17	(Y1) 65106	2012 12 28
(Y1) 63427	2012 12 06	(Y1) 65413	2012 12 09
(Y1) 63468	2012 12 17	(Y1) 65811	2012 12 07
(Y1) 63469	2012 12 17	(Y1) 65816	2012 12 29
(Y1) 63480	2012 12 09	(Y1) 65860	2012 12 07
(Y1) 63535	2012 12 31	(Y1) 65876	2012 03 19
(Y1) 63602	2012 12 17	(Y1) 65887	2012 09 28
(Y1) 64184	2012 12 10	(Y1) 65897	2012 12 10
(Y1) 64249	2011 05 04	(Y1) 65898	2012 12 11
(Y1) 64736	2012 12 03	(Y1) 65927	2012 12 17
(Y1) 64766	2012 12 22	(Y1) 66217	2012 11 17
(Y1) 64794	2012 12 14	(Y1) 66313	2012 12 17
(Y1) 64838	2012 12 17		

## C. WZORY PRZEMYSŁOWE

Cyfrowe kody identyfikacyjne (wg normy WIPO ST. 80), które poprzedzają informacje o dokonanej rejestracji oznaczają:

- (11) – numer rejestracji oraz rejestracji międzynarodowej
- (15) – data rejestracji międzynarodowej
- (21) – numer zgłoszenia
- (22) – data zgłoszenia
- (30) – pierwszeństwo
- (45) – data publikacji rejestracji międzynarodowej
- (51) – symbol klasy wzoru przemysłowego
- (54) – określenie przedmiotu wzoru
- (55) – rysunek wzoru lub fotografię wzoru
- (72) – imię i nazwisko twórcy wzoru
- (73) – nazwisko i imię bądź nazwę uprawnionego

21

### REJESTRACJA

(od nr 20 201 do nr 20 300)

- (51) 09-03 (11) **20201** (22) 2012 10 23 (21) 20229  
 (73) DRILLING MS SPÓŁKA AKCYJNA, łączna, (PL)  
 (72) KOZA MARIUSZ  
 (54) Foliowe opakowanie suchej mieszanki do torkretowania  
 (55)

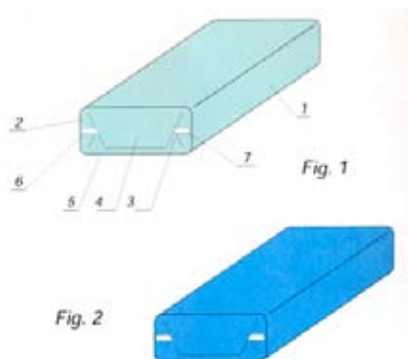

- (51) 11-01 (11) **20202** (22) 2012 04 03 (21) 19500  
 (73) CZERWIŃSKA MARTA, Solec, (PL)  
 (72) CZERWIŃSKA MARTA  
 (54) Pierścionek  
 (55)



- (51) 09-03 (11) **20203** (22) 2012 10 23 (21) 20228  
 (73) DRILLING MS SPÓŁKA AKCYJNA, łączna, (PL)  
 (72) KOZA MARIUSZ

- (54) Papierowe opakowanie suchej mieszanki do torkretowania  
 (55)

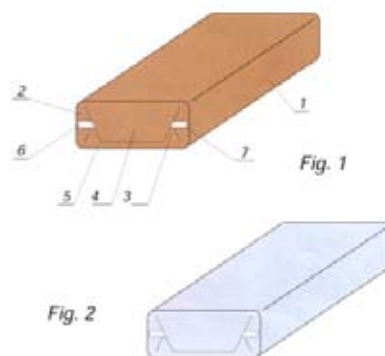

- (51) 15-99 (11) **20204** (22) 2013 07 04 (21) 21206  
 (30) 2013 01 07 (US)  
 (73) REPUBLIC TOBACCO L.P., Glenview, (US)  
 (72) LIN MEI  
 (54) Lej stołowej maszyny do robienia papierosów i stołowa maszyna do robienia papierosów z lejem  
 (55)

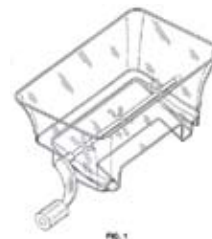

- (51) 23-03 (11) **20205** (22) 2013 05 29 (21) 21100  
 (73) GORGIEL JAN ZAKŁAD PRODUKCJI MATERIAŁÓW INSTALACYJNYCH GORGIEL, Karpicko, (PL)  
 (72) GORGIEL JAN

(54) Grzejnik rurkowy  
(55)

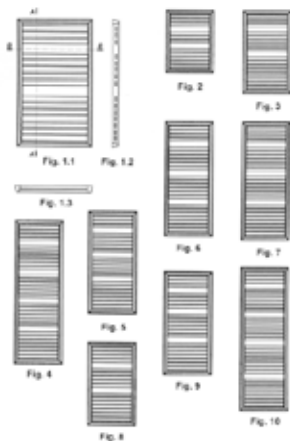

(51) 23-03 (11) **20206** (22) 2013 05 29 (21) 21101  
(73) GORGIEL JAN ZAKŁAD PRODUKCJI MATERIAŁÓW  
INSTALACYJNYCH GORGIEL, Karpicko, (PL)  
(72) GORGIEL JAN  
(54) Grzejnik rurkowy  
(55)

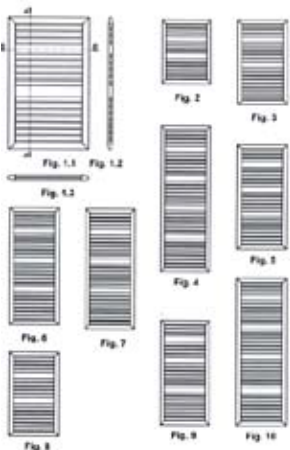

(51) 23-03 (11) **20207** (22) 2013 05 29 (21) 21102  
(73) GORGIEL JAN ZAKŁAD PRODUKCJI MATERIAŁÓW  
INSTALACYJNYCH GORGIEL, Karpicko, (PL)  
(72) GORGIEL JAN  
(54) Grzejnik rurkowy  
(55)

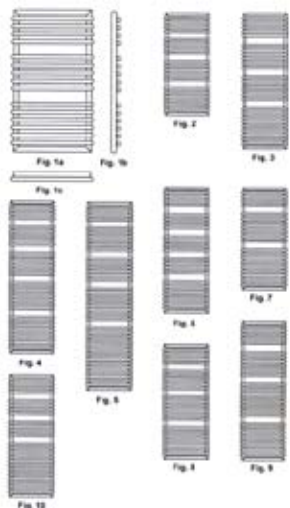

(51) 07-02 (11) **20208** (22) 2013 06 05 (21) 21137  
(73) PRZEDSIĘBIORSTWO SAVPOL SPÓŁKA Z OGRANICZONĄ  
ODPOWIEDZIALNOŚCIĄ, Gliwice, (PL)  
(72) CISEK BARTOSZ, CISEK TOMASZ  
(54) Forma do chleba  
(55)

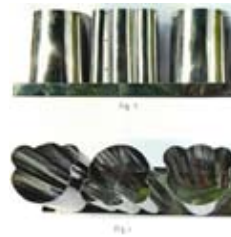

(51) 25-01 (11) **20209** (22) 2013 06 10 (21) 21147  
(73) STACHLEWSKI MACIEJ P.W. BUD-MASZ, Lutomiersk, (PL)  
(72) STACHLEWSKI MACIEJ  
(54) Blachodachówka  
(55)

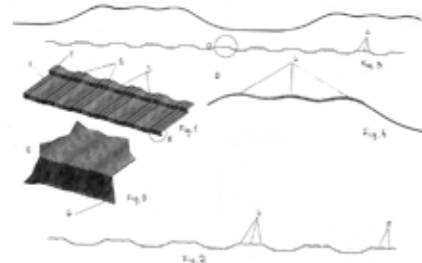

(51) 09-03 (11) **20210** (22) 2013 06 17 (21) 21166  
(73) CICHA EDYTA TASOTTI, Kalisz, (PL)  
(72) CICHY SEBASTIAN  
(54) Pojemnik auto zapachu  
(55)

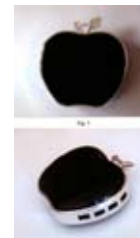

(51) 11-02 (11) **20211** (22) 2013 06 03 (21) 21133  
(73) QMD ART DESIGNS DANIEL RACZYŁO, Jejkowice, (PL)  
(72) RACZYŁO DANIEL  
(54) Krzyż  
(55)



(51) 13-03 (11) **20212** (22) 2013 05 24 (21) 21076  
(73) CZACHOROWSKI TADEUSZ P.P.H. ELEKTRO-PLAST, Nasielsk, (PL)  
(72) LEWANDOWSKI GRZEGORZ



(54) Puszka instalacyjna  
(55)



(51) 25-01 (11) **20213** (22) 2013 06 10 (21) 21144  
(73) DOWEJKO KATARZYNA, LORENTOWICZ MICHAŁ DOLOR  
SPÓŁKA CYWILNA, Zgierz, (PL)  
(72) LORENTOWICZ MICHAŁ  
(54) Profil konstrukcyjny do instalacji oświetleniowej typu LED  
(55)

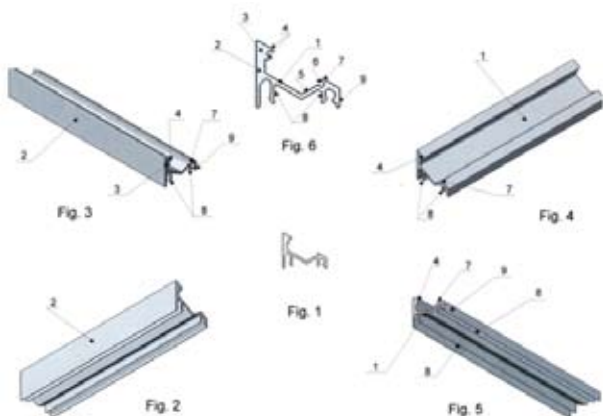

(51) 25-01 (11) **20214** (22) 2013 05 09 (21) 21022  
(30) 2012 11 14 (RU)  
(73) Obshchestvo s organichennoi otvetstvennostyu  
Proizvodstvennaya firma Alta-Profil, Moskwa, (RU)  
(72) TIETIERIUK SIERGIEJ FIEDOROWICZ  
(54) Płyta okładzinowa  
(55)

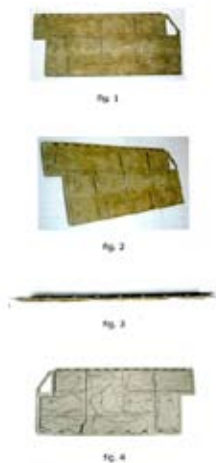

(51) 01-04 (11) **20215** (22) 2012 11 05 (21) 20617  
(73) ZAKŁAD MIĘSNY DOBROWOLSCY SPÓŁKA Z OGRANICZONĄ  
ODPOWIEDZIALNOŚCIĄ SPÓŁKA KOMANDYTOWA, Wadowice  
Górne, (PL)

(72) DOBROWOLSKI ADAM  
(54) Wyrób wędliniarski, typu kielbasa  
(55)



(51) 01-04 (11) **20216** (22) 2012 11 05 (21) 20618  
(73) ZAKŁAD MIĘSNY DOBROWOLSCY SPÓŁKA Z OGRANICZONĄ  
ODPOWIEDZIALNOŚCIĄ SPÓŁKA KOMANDYTOWA, Wadowice  
Górne, (PL)  
(72) DOBROWOLSKI ADAM  
(54) Wyrób wędliniarski, typu kielbasa  
(55)



(51) 01-04 (11) **20217** (22) 2012 11 05 (21) 20619  
(73) ZAKŁAD MIĘSNY DOBROWOLSCY SPÓŁKA Z OGRANICZONĄ  
ODPOWIEDZIALNOŚCIĄ SPÓŁKA KOMANDYTOWA, Wadowice  
Górne, (PL)  
(72) DOBROWOLSKI ADAM  
(54) Wyrób wędliniarski, typu kielbasa  
(55)

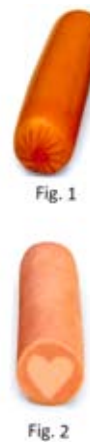



(51) 09-09 (11) **20218** (22) 2013 07 18 (21) 21260  
 (73) METALSPRZĘT SPÓŁKA Z OGRANICZONĄ  
 ODPOWIEDZIALNOŚCIĄ, Rzeszów, (PL)  
 (72) MUCHA LESZEK, STARZEC BOGDAN  
 (54) Pojemnik na odpady  
 (55)

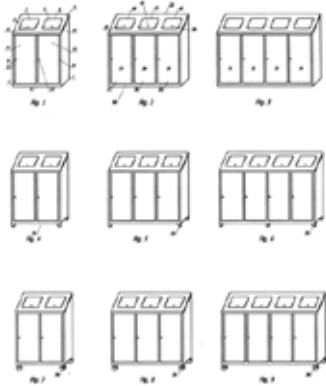

(51) 01-04 (11) **20219** (22) 2012 11 05 (21) 20621  
 (73) ZAKŁAD MIĘSNY DOBROWOLSCY SPÓŁKA Z OGRANICZONĄ  
 ODPOWIEDZIALNOŚCIĄ SPÓŁKA KOMANDYTOWA, Wadowice  
 Górne, (PL)  
 (72) DOBROWOLSKI ADAM  
 (54) Wyrób wędliniarski, typu kielbasa  
 (55)



Fig. 1



Fig. 2

(51) 01-04 (11) **20220** (22) 2012 11 05 (21) 20622  
 (73) ZAKŁAD MIĘSNY DOBROWOLSCY SPÓŁKA Z OGRANICZONĄ  
 ODPOWIEDZIALNOŚCIĄ SPÓŁKA KOMANDYTOWA, Wadowice  
 Górne, (PL)  
 (72) DOBROWOLSKI ADAM  
 (54) Wyrób wędliniarski, typu kielbasa  
 (55)

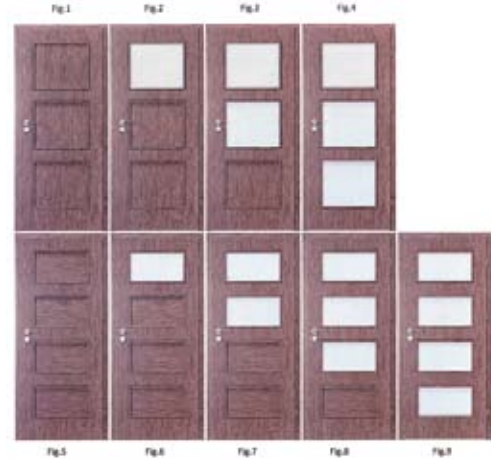

Fig. 1



Fig. 2

(51) 25-02 (11) **20221** (22) 2012 09 24 (21) 20092  
 (73) PORTA KMI POLAND SPÓŁKA Z OGRANICZONĄ  
 ODPOWIEDZIALNOŚCIĄ SPÓŁKA KOMANDYTOWO-AKCYJNA,  
 Bolszewo, (PL)  
 (72) SARNOWSKI JACEK ZYGMUNT  
 (54) Drzwi  
 (55)



(51) 19-08 (11) **20222** (22) 2012 12 18 (21) 20481  
 (73) WŁODARCZYK HENRYK BRENNEN POLSKA, Sieradz, (PL)  
 (72) OWCZAREK BŁAŻEJ, WŁODARCZYK HENRYK, LANGER EWA  
 (54) Etykieta wyrobu lakierniczego  
 (55)



(51) 01-04 (11) **20223** (22) 2012 11 05 (21) 20614  
 (73) ZAKŁAD MIĘSNY DOBROWOLSCY SPÓŁKA Z OGRANICZONĄ  
 ODPOWIEDZIALNOŚCIĄ SPÓŁKA KOMANDYTOWA, Wadowice  
 Górne, (PL)  
 (72) DOBROWOLSKI ADAM  
 (54) Wyrób wędliniarski, typu kielbasa  
 (55)



Fig. 1



Fig. 2

(51) 01-04 (11) **20224** (22) 2012 11 05 (21) 20615  
 (73) ZAKŁAD MIĘSNY DOBROWOLSCY SPÓŁKA Z OGRANICZONĄ  
 ODPOWIEDZIALNOŚCIĄ SPÓŁKA KOMANDYTOWA, Wadowice  
 Górne, (PL)  
 (72) DOBROWOLSKI ADAM

(54) Wyrób wędliniarski, typu kiełbasa  
(55)



Fig. 1



Fig. 2

(51) 01-04 (11) **20225** (22) 2012 11 05 (21) 20616  
(73) ZAKŁAD MIĘSNY DOBROWOLSCY SPÓŁKA Z OGRANICZONĄ  
ODPOWIEDZIALNOŚCIĄ SPÓŁKA KOMANDYTOWA, Wadowice  
Górne, (PL)  
(72) DOBROWOLSKI ADAM  
(54) Wyrób wędliniarski, typu kiełbasa  
(55)



Fig. 1



Fig. 2

(51) 19-06 (11) **20226** (22) 2013 03 08 (21) 20817  
(73) FIRMUS CHARTONOWICZ ZBIGNIEW SPÓŁKA JAWNA,  
Klaudyn, (PL)  
(72) CHARTONOWICZ ZBIGNIEW  
(54) Wzór graficzny  
(55)

Fig. 1



Fig. 2



(51) 09-03 (11) **20227** (22) 2012 08 28 (21) 19939  
(73) NAWROT ELŻBIETA PRZEDSIĘBIORSTWO  
PRODUKCYJNOHANDLOWO-USŁUGOWE AMW, Pyrzowice, (PL)  
(72) NAWROT ELŻBIETA

(54) Opakowanie  
(55)



Fig. 1



Fig. 1a

(51) 12-14 (11) **20228** (22) 2013 04 24 (21) 20966  
(73) KARASIŃSKI JERZY, Wrocław, (PL)  
(72) KARASIŃSKI JERZY  
(54) Ślizgacz śnieżny  
(55)



Fig. 1



Fig. 2

(51) 19-04 (11) **20229** (22) 2013 05 29 (21) 21104  
(73) ŁAZAREK MONIKA, Tarnów, (PL)  
(72) ŁAZAREK MONIKA  
(54) Okładka ozdobna  
(55)

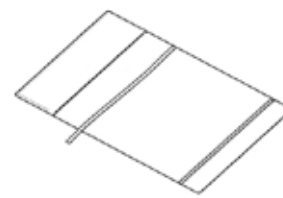

Fig. 1

(51) 19-06 (11) **20230** (22) 2013 06 14 (21) 21162  
(73) DONG-A PENCIL Co., Ltd., Seoul, (KR)  
(72) KIM JEWON  
(54) Długopis  
(55)



FIG. 1

(51) 26-02 (11) **20231** (22) 2013 06 20 (21) 21168  
 (73) BETKA LECH HUTA SZKŁA BEATA, Miejska Górka, (PL)  
 (72) BETKA ROBERT  
 (54) Osłona znicza  
 (55)



Fig. 1

(51) 25-01 (11) **20232** (22) 2013 06 20 (21) 21169  
 (73) GODEK STANISŁAW P.P.H.U. ALUPROJEKT, Warszawa, (PL)  
 (72) CZYCZA MIROSŁAW  
 (54) Zestaw profili montażowych  
 (55)

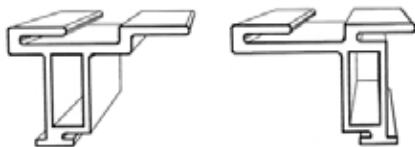

Fig. 1

Fig. 2

(51) 26-05 (11) **20233** (22) 2013 06 24 (21) 21171  
 (73) PP DESIGN SPÓŁKA Z OGRANICZONĄ ODPOWIEDZIALNOŚCIĄ SPÓŁKA KOMANDYTOWA, Warszawa, (PL)  
 (72) CELIŃSKI-MYSŁAW PAWEŁ  
 (54) Lampa  
 (55)



Fig. 1



Fig. 2a

(51) 99-00 (11) **20234** (22) 2013 06 25 (21) 21184  
 (73) TAŞÇI MEHMET ALI ALI, Michałowice, (PL)  
 (72) TAŞÇI MEHMET ALI  
 (54) LOGO  
 (55)



VIVA LOLI

(51) 02-07 (11) **20235** (22) 2013 06 26 (21) 21185  
 (73) GURBIEL SYLWIA, Siedliska, (PL)  
 (72) GURBIEL SYLWIA  
 (54) Torebko-pasek Gurbiel  
 (55)



(51) 09-03 (11) **20236** (22) 2013 06 26 (21) 21186  
 (73) ZAKŁADY CHEMICZNE ANSER SPÓŁKA Z OGRANICZONĄ ODPOWIEDZIALNOŚCIĄ, Warszawa, (PL)  
 (72) JASKOT KRZYSZTOF  
 (54) Opakowanie zwłaszcza do klejów i uszczelnaczy budowlanych  
 (55)



Fig. 1



Fig. 2

(51) 14-03 (11) **20237** (22) 2013 04 08 (21) 20907  
 (73) ELFON SPÓŁKA Z OGRANICZONĄ ODPOWIEDZIALNOŚCIĄ, Kraków, (PL)  
 (72) ZAWILIŃSKI JANUSZ, MIĘKINA MAREK  
 (54) Cyfrowy panel domofonu  
 (55)



Fig. 1



Fig. 2



Fig. 3



Fig. 4

(51) 11-02 (11) **20238** (22) 2013 05 28 (21) 21085  
 (73) QMD ART DESIGNS DANIEL RACZYŁO, Jejkowice, (PL)  
 (72) RACZYŁO DANIEL

(54) Krzyż  
(55)

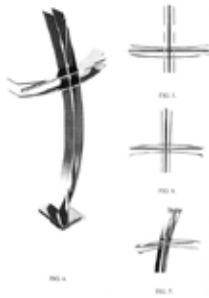

(51) 06-04 (11) **20239** (22) 2013 02 21 (21) 20703  
(73) MEBLE VOX SP. Z O.O. SPÓŁKA KOMANDYTOWO-AKCYJNA, Janikowo, (PL)  
(72) KUCHCIŃSKI PIOTR, LECIEJEWSKA JOANNA  
(54) Półka  
(55)



(51) 06-04 (11) **20240** (22) 2013 02 13 (21) 20646  
(73) ZAKŁAD STOLARSKO-TAPICERSKI „MARIDEX” MUSIALSKI MACIEJ, Kępno, (PL)  
(72) MUSIALSKI MACIEJ  
(54) Komplet mebli  
(55)

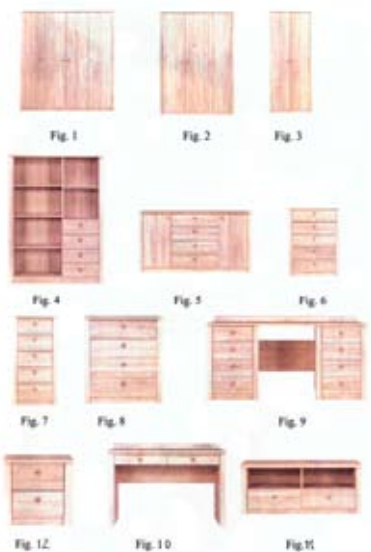

(51) 06-04 (11) **20241** (22) 2013 02 07 (21) 20610  
(73) ZAKŁAD STOLARSKO-TAPICERSKI „MARIDEX” MUSIALSKI MACIEJ, Kępno, (PL)  
(72) MUSIALSKI MACIEJ

(54) Komplet mebli pokojowych  
(55)



(51) 26-04 (11) **20242** (22) 2013 06 30 (21) 21196  
(73) POLWAX SPÓŁKA AKCYJNA, Jasło, (PL)  
(72) WYKRĘT MONIKA  
(54) Świeca  
(55)



(51) 09-02 (11) **20243** (22) 2013 07 03 (21) 21200  
(73) EKOPOL GÓRNOŚLĄSKI HOLDING SPÓŁKA AKCYJNA, Piekary Śląskie, (PL)  
(72) PIECUCH ANDRZEJ, PYKA SEBASTIAN  
(54) Zbiornik  
(55)



(51) 03-01 (11) **20244** (22) 2013 07 03 (21) 21201  
(73) OLEKSIEWICZ AGNIESZKA, Sanok, (PL)  
(72) OLEKSIEWICZ AGNIESZKA  
(54) Saszetka kokarda  
(55)



(51) 06-01 (11) **20245** (22) 2013 07 03 (21) 21203  
 (73) LIBERACKI MAREK LIBRO, Lubawa, (PL)  
 (72) MATUSIAK DARIUSZ  
 (54) Wersalka  
 (55)



(51) 06-01 (11) **20246** (22) 2013 07 03 (21) 21204  
 (73) LIBERACKI MAREK LIBRO, Lubawa, (PL)  
 (72) MATUSIAK DARIUSZ  
 (54) Kanapa narożna  
 (55)



(51) 26-02 (11) **20247** (22) 2013 05 23 (21) 21062  
 (73) GRZĘDZICKI LESZEK, Jaworze, (PL)  
 (72) GRZĘDZICKI LESZEK  
 (54) Latarenka witrażowa  
 (55)



Fig. 1



Fig. 2

(51) 21-01 (11) **20248** (22) 2013 07 04 (21) 21207  
 (73) KOROLCZUK KAZIMIERZ, Raciborowice, (PL)  
 (72) KOROLCZUK KAZIMIERZ  
 (54) Czołg-atrapa do zabaw dziecięcych  
 (55)



Fig. 1



Fig. 2

(51) 06-06 (11) **20249** (22) 2013 07 05 (21) 21211  
 (73) SZINDZIELORZ ANDRZEJ FADOME, Złotniki, (PL)  
 (72) SZINDZIELORZ ANDRZEJ

(54) Ściana przednia elementów meblowych  
 (55)



Fig. 1



Fig. 2



Fig. 3



Fig. 4

(51) 06-01 (11) **20250** (22) 2013 07 05 (21) 21213  
 (73) GORONCY JURGEN, Lubajny, (PL)  
 (72) GORONCY JURGEN  
 (54) Mebel wielofunkcyjny  
 (55)



Fig. 4



Fig. 5



Fig. 6

(51) 11-02 (11) **20251** (22) 2013 07 05 (21) 21215  
 (73) QMD ART DESIGNS DANIEL RACZYŁO, Jejkowice, (PL)  
 (72) RACZYŁO DANIEL  
 (54) WAZON  
 (55)

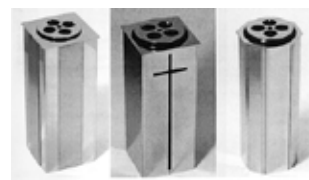

Fig. 1



Fig. 2



Fig. 3



Fig. 4

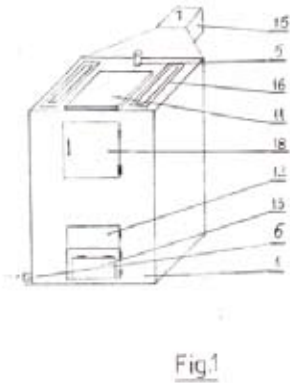

Fig. 5

(51) 23-03 (11) **20252** (22) 2013 05 28 (21) 21094  
 (73) KAPELAN PIOTR, Nowa Wieś Mała, (PL)  
 (72) KAPELAN PIOTR



(54) Kocioł wodny centralnego ogrzewania  
(55)



(51) 19-08 (11) **20253** (22) 2013 07 08 (21) 21217  
(73) WAWEL SPÓŁKA AKCYJNA, Kraków, (PL)  
(72) SIDOROWA IZABELA  
(54) Etykieta opakowania słodczy  
(55)



(51) 06-06 (11) **20254** (22) 2013 07 08 (21) 21218  
(73) AKCES BIS SPÓŁKA Z OGRANICZONĄ ODPOWIEDZIALNOŚCIĄ, Mianowice, (PL)  
(72) BŁAŻEK BARTŁOMIEJ  
(54) Noga meblowa  
(55)

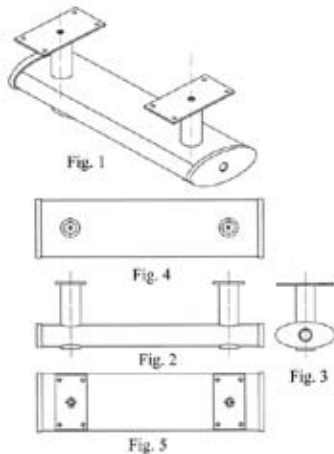

(51) 06-06 (11) **20255** (22) 2013 07 08 (21) 21219  
(73) AKCES BIS SPÓŁKA Z OGRANICZONĄ ODPOWIEDZIALNOŚCIĄ, Mianowice, (PL)  
(72) BŁAŻEK BARTŁOMIEJ  
(54) Noga meblowa  
(55)

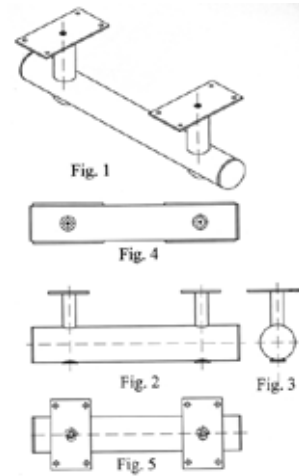

(51) 06-06 (11) **20256** (22) 2013 07 08 (21) 21220  
(73) AKCES BIS SPÓŁKA Z OGRANICZONĄ ODPOWIEDZIALNOŚCIĄ, Mianowice, (PL)  
(72) BŁAŻEK BARTŁOMIEJ  
(54) Noga meblowa  
(55)

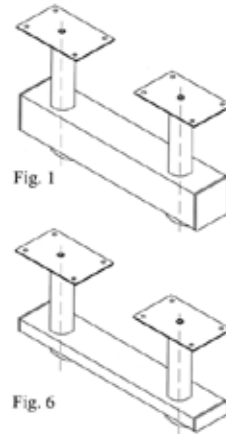

(51) 08-06 (11) **20257** (22) 2013 07 08 (21) 21223  
(73) GIERSZ KAZIMIERZ CAYA, Cekcyn, (PL)  
(72) GIERSZ KAZIMIERZ  
(54) Zaczep meblowy  
(55)



(51) 21-01 (11) **20258** (22) 2013 07 09 (21) 21228  
 (73) GZIEŁO KRZYSZTOF GAZELO, Częstochowa, (PL)  
 (72) GZIEŁO KRZYSZTOF  
 (54) Zabawka w postaci klocka  
 (55)

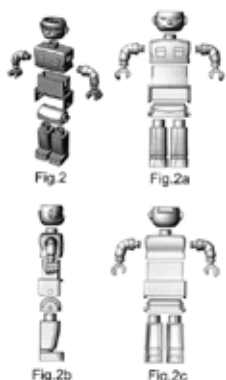

(51) 19-08 (11) **20259** (22) 2013 07 13 (21) 21247  
 (73) WÓJCIK ROMAN PRZEDSIĘBIORSTWO SWORD PIŁY  
 TAŚMOWE, Gdynia, (PL)  
 (72) TKACZYK PIOTR  
 (54) Karta informacyjna  
 (55)

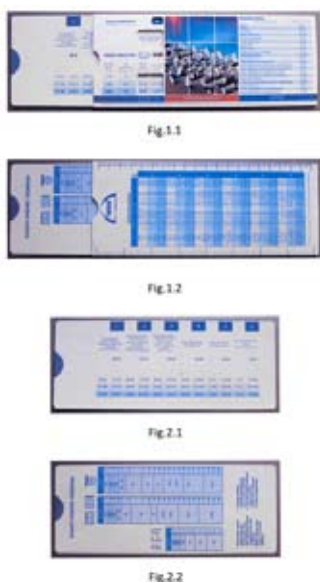

(51) 14-02 (11) **20260** (22) 2013 07 13 (21) 21246  
 (73) BAREL SPÓŁKA Z OGRANICZONĄ ODPOWIEDZIALNOŚCIĄ,  
 Kraków, (PL)  
 (72) Stachura Adrian  
 (54) Tablet  
 (55)



(51) 14-02 (11) **20261** (22) 2013 07 14 (21) 21248  
 (73) BAREL SPÓŁKA Z OGRANICZONĄ ODPOWIEDZIALNOŚCIĄ,  
 Kraków, (PL)  
 (72) Stachura Adrian  
 (54) Tablet  
 (55)

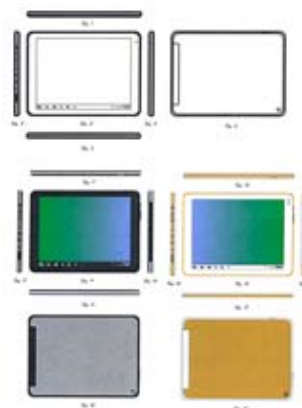

(51) 07-04 (11) **20262** (22) 2013 07 14 (21) 21249  
 (73) GÓROWSKI WIKTOR, Koszyce Wielkie, (PL)  
 (72) GÓROWSKI WIKTOR  
 (54) Przyrząd do mięsa  
 (55)



(51) 09-01 (11) **20263** (22) 2013 07 15 (21) 21251  
 (73) DUDEK MICHAŁ, Częstochowa, (PL)  
 (72) DUDEK MICHAŁ  
 (54) Butelka  
 (55)



(51) 06-06 (11) **20264** (22) 2013 07 24 (21) 21287  
 (73) MIL-SYSTEM SPÓŁKA Z OGRANICZONĄ  
 ODPOWIEDZIALNOŚCIĄ SPÓŁKA KOMANDYTOWA, Warszawa, (PL)  
 (72) IDZIKOWSKI MIROŚŁAW

(54) Zamek zabezpieczający do nóg i innych uchylnych elementów, zwłaszcza meblowych  
(55)

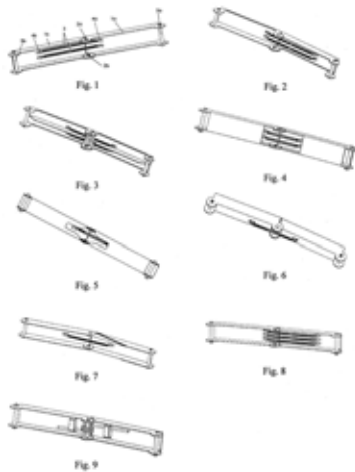

(51) 12-16 (11) **20265** (22) 2013 07 19 (21) 21266  
(73) NOWOSIELSKA BARBARA PPHU ADAPTOR, Marki, (PL)  
(72) NOWOSIELSKI BOGDAN, NOWOSIELSKA BARBARA  
(54) Zestaw pedałów samochodowych dla instruktora nauki jazdy  
(55)

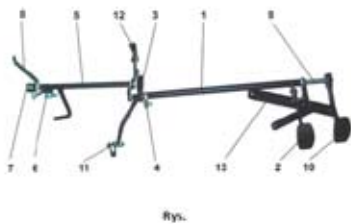

(51) 02-02 (11) **20266** (22) 2013 07 22 (21) 21278  
(73) PAWŁOWSKA-KOZIAR ANNA, Bytom, (PL)  
(72) PAWŁOWSKA-KOZIAR ANNA  
(54) Komplet koszulek  
(55)



(51) 02-02 (11) **20267** (22) 2013 07 08 (21) 21224  
(73) RAMS MAGDALENA, Warszawa, (PL)  
(72) RAMS MAGDALENA  
(54) Spódnica  
(55)



(51) 25-99 (11) **20268** (22) 2013 07 22 (21) 21280  
(73) ŚRENIAWSKI DARIUSZ, Katowice, (PL)  
(72) ŚRENIAWSKI DARIUSZ  
(54) Osłona balkonowa  
(55)

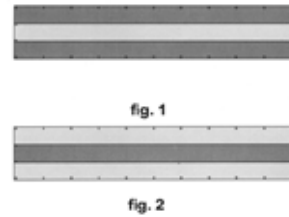

(51) 08-05 (11) **20269** (22) 2013 07 25 (21) 21289  
(73) MAJEWSKI ARTUR POLI-STRIP, Legionowo, (PL)  
(72) MAJEWSKI ARTUR  
(54) Urządzenie do przepychania muszli sedesowej  
(55)



(51) 09-03 (11) **20270** (22) 2013 07 25 (21) 21293  
(73) SELVITA SPÓŁKA AKCYJNA, Kraków, (PL)  
(72) NOCUŃ TOMASZ, CZARZYBON WOJCIECH, WOJTOWICZ ANNA  
(54) Opakowanie na substancję chemiczną  
(55)



(51) 06-06 (11) **20271** (22) 2013 07 26 (21) 21294  
(73) KUBASIAK TOMASZ F.P.U.H. AKCES-PLAST, Sucha Beskidzka, (PL)  
(72) KUBASIAK TOMASZ  
(54) Cokół, zwłaszcza do mebli  
(55)

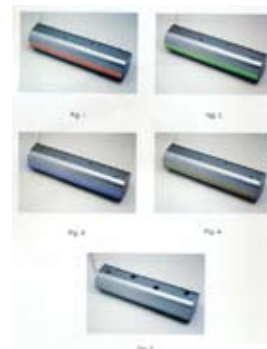



(51) 99-00 (11) **20272** (22) 2013 07 29 (21) 21298  
 (73) WALENICK RADOSŁAW, Gdańsk, (PL)  
 (72) WALENICK RADOSŁAW  
 (54) Wnętrze lokalu  
 (55)



(51) 28-03 (11) **20273** (22) 2013 07 29 (21) 21301  
 (73) TUSIK ARKADIUSZ SILVERTUS, Pogórze, (PL)  
 (72) TUSIK ARKADIUSZ  
 (54) Pamiątka w postaci grzebyka ozdobnego  
 (55)



(51) 26-05 (11) **20274** (22) 2013 07 30 (21) 21308  
 (73) PRZEDSIĘBIORSTWO PRODUKCYJNO USŁUGOWO HANDLOWE ALFA SOSNOWSKY SPÓŁKA JAWNA, Nowa Wieś, (PL)  
 (72) SOSNOWSKI STANISŁAW  
 (54) Lampa  
 (55)

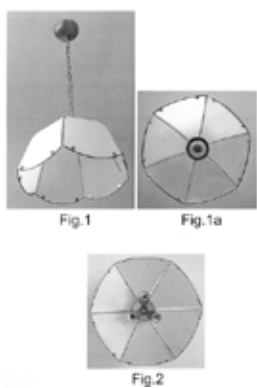

(51) 26-05 (11) **20275** (22) 2013 07 31 (21) 21312  
 (73) PRZEDSIĘBIORSTWO PRODUKCYJNO USŁUGOWO HANDLOWE ALFA SOSNOWSKY SPÓŁKA JAWNA, Nowa Wieś, (PL)  
 (72) Sosnowski Stanisław  
 (54) Lampa  
 (55)

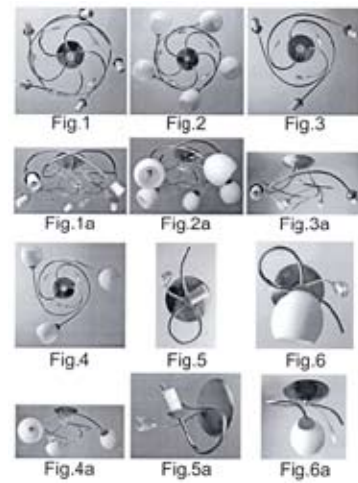

(51) 26-05 (11) **20276** (22) 2013 07 30 (21) 21321  
 (73) Przedsiębiorstwo Produkcyjno Usługowo Handlowe ALFA Sosnowscy Spółka Jawna, Nowa Wieś, (PL)  
 (72) Sosnowski Stanisław  
 (54) Lampa  
 (55)

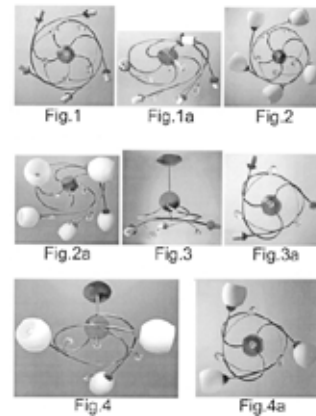

(51) 26-05 (11) **20277** (22) 2013 07 31 (21) 21315  
 (73) PRZEDSIĘBIORSTWO PRODUKCYJNO USŁUGOWO HANDLOWE ALFA SOSNOWSKY SPÓŁKA JAWNA, Nowa Wieś, (PL)  
 (72) Sosnowski Stanisław  
 (54) Lampa  
 (55)

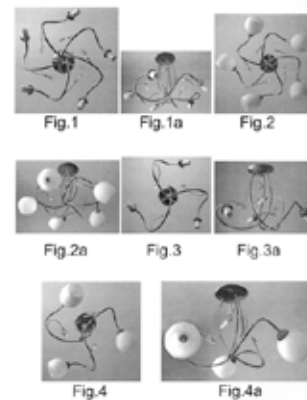

(51) 06-04 (11) **20278** (22) 2013 03 05 (21) 20773  
 (73) DZIELIŃSKI PAWEŁ CAMA, Brodnica, (PL)  
 (72) DZIELIŃSKI PAWEŁ  
 (54) Zestaw Mebli  
 (55)



Fig. 5

(51) 06-04 (11) **20279** (22) 2013 03 05 (21) 20774  
 (73) DZIELIŃSKI PAWEŁ CAMA, Brodnica, (PL)  
 (72) DZIELIŃSKI PAWEŁ  
 (54) Zestaw Mebli  
 (55)



Fig. 5

(51) 06-06 (11) **20280** (22) 2013 03 28 (21) 20886  
 (73) KUBASIAK TOMASZ F.P.U.H. AKCES-PLAST, Sucha Beskidzka, (PL)  
 (72) KUBASIAK TOMASZ  
 (54) Profil  
 (55)

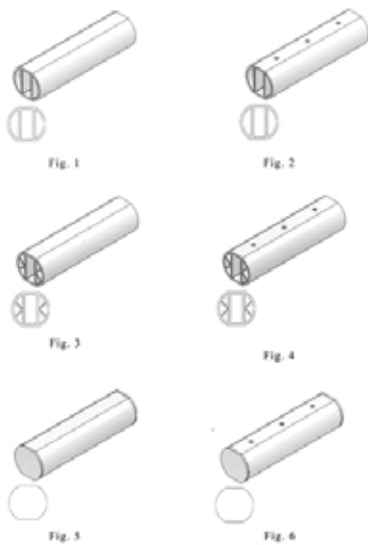

(51) 02-02 (11) **20281** (22) 2013 06 07 (21) 21140  
 (73) TOMBIK SPÓŁKA Z OGRANICZONĄ ODPOWIEDZIALNOŚCIĄ, Raszyn, (PL)  
 (72) BOZDOGAN SALIM

(54) Koszulka  
 (55)



Fig. 1



Fig. 2

(51) 09-08 (11) **20282** (22) 2013 06 17 (21) 21165  
 (73) KORZENIECKI WIESŁAW WIESMAN-WYROBY Z DREWNA, Suchy Las, (PL)  
 (72) KORZENIECKI WIESŁAW  
 (54) Zestaw dydaktyczno-szkoleniowy  
 (55)



(51) 02-02 (11) **20283** (22) 2013 06 27 (21) 21187  
 (73) CZWARTKOWSKA URSZULA, Sobieszyn, (PL)  
 (72) CZWARTKOWSKA URSZULA  
 (54) Suknia damska  
 (55)



Fig. 1

Fig. 2

(51) 13-03 (11) **20284** (22) 2013 08 13 (21) 21355  
 (73) MRÓZ ANDRZEJ, Gdów, (PL)  
 (72) MRÓZ ANDRZEJ  
 (54) Skrzynka rozdzielcza  
 (55)

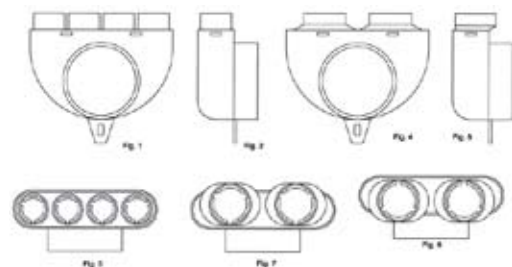

(51) 06-01 (11) **20285** (22) 2013 07 10 (21) 21232  
 (73) STRÓŻYK ANDRZEJ PRZEDSIĘBIORSTWO PRODUKCYJNO-  
 HANDLOWE ASTROMAL, Wilkowice, (PL)  
 (72) STRÓŻYK ANDRZEJ  
 (54) Fotel, zwłaszcza do pojazdów komunikacji zbiorowej  
 (55)

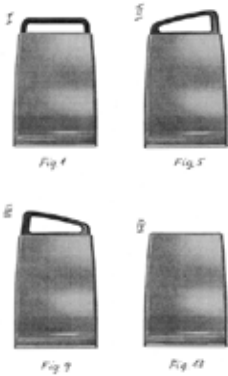

(51) 02-01 (11) **20286** (22) 2013 07 11 (21) 21238  
 (73) FAKRO PP SPÓŁKA Z OGRANICZONĄ ODPOWIEDZIALNOŚCIĄ,  
 Nowy Sącz, (PL)  
 (72) FLOREK RYSZARD  
 (54) Nakładka profilaktyczna  
 (55)

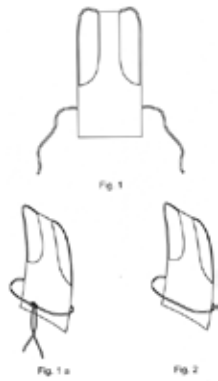

(51) 15-99 (11) **20287** (22) 2013 07 12 (21) 21242  
 (73) FABRYKA MASZYN I URZĄDZEŃ TAGOR SPÓŁKA AKCYJNA,  
 Tarnowskie Góry, (PL)  
 (72) SOBIERAJ MAREK, DOMAŃSKI PIOTR, MAZUR KRZYSZTOF,  
 BARTOSZ BUKOWIECKI, KOCYBIK SEBASTIAN  
 (54) Zestaw-sekcja zmechanizowanej obudowy  
 (55)

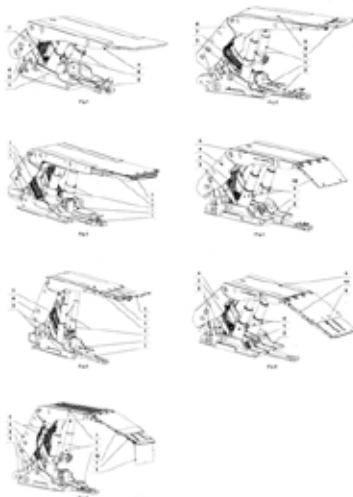

(51) 99-00 (11) **20288** (22) 2013 07 12 (21) 21243  
 (73) ALDO VIP SPÓŁKA Z OGRANICZONĄ ODPOWIEDZIALNOŚCIĄ,  
 Wólka Kosowska, (PL)  
 (72) OZDEMIR CELAL  
 (54) Logo  
 (55)



(51) 25-02 (11) **20289** (22) 2013 07 22 (21) 21271  
 (73) GTV SPÓŁKA Z OGRANICZONĄ ODPOWIEDZIALNOŚCIĄ  
 SPÓŁKA KOMANDYTOWO-AKCYJNA, Pruszków, (PL)  
 (72) PIŁKA IWONA, PIŁKA WOJCIECH  
 (54) Profil konstrukcyjny  
 (55)

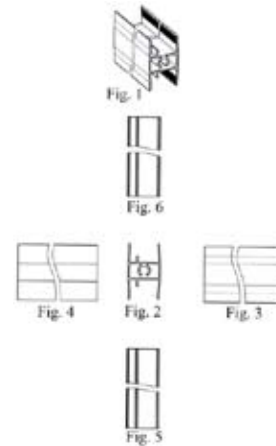

(51) 25-02 (11) **20290** (22) 2013 07 22 (21) 21272  
 (73) GTV SPÓŁKA Z OGRANICZONĄ ODPOWIEDZIALNOŚCIĄ  
 SPÓŁKA KOMANDYTOWO-AKCYJNA, Pruszków, (PL)  
 (72) PIŁKA IWONA, PIŁKA WOJCIECH  
 (54) Profil konstrukcyjny  
 (55)

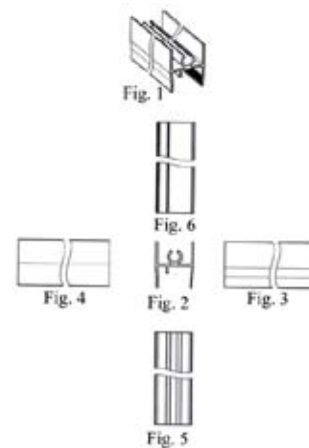

(51) 25-02 (11) **20291** (22) 2013 07 22 (21) 21273  
 (73) GTV SPÓŁKA Z OGRANICZONĄ ODPOWIEDZIALNOŚCIĄ  
 SPÓŁKA KOMANDYTOWO-AKCYJNA, Pruszków, (PL)

(72) PIŁKA IWONA, PIŁKA WOJCIECH  
 (54) Profil konstrukcyjny  
 (55)

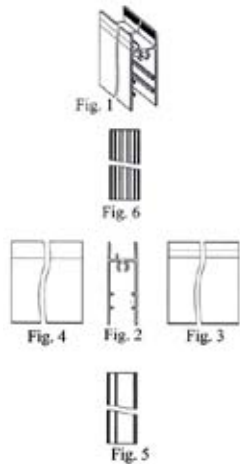

(51) 25-02 (11) **20292** (22) 2013 07 22 (21) 21274  
 (73) GTV SPÓŁKA Z OGRANICZONĄ ODPOWIEDZIALNOŚCIĄ  
 SPÓŁKA KOMANDYTOWO-AKCYJNA, Pruszków, (PL)  
 (72) PIŁKA IWONA, PIŁKA WOJCIECH  
 (54) Listwa profilowa, zwłaszcza drzwi przesuwnych  
 (55)

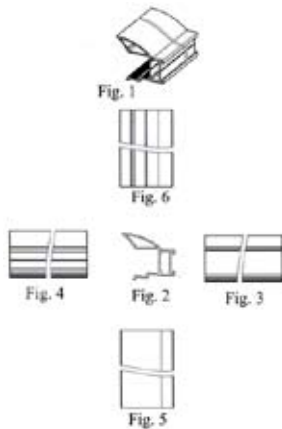

(51) 09-03 (11) **20293** (22) 2013 07 22 (21) 21275  
 (73) DRAĞ-BARAŃSKA ANNA ANDROINVEST, Poznań, (PL)  
 (72) DRAĞ-BARAŃSKA ANNA  
 (54) Pojemnik  
 (55)

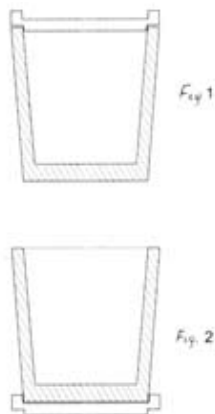

(51) 09-05 (11) **20294** (22) 2013 06 28 (21) 21192  
 (73) ZYSKOWSKA BEATA, Otwock, (PL)  
 (72) ZYSKOWSKA BEATA

(54) Osłona ochronna  
 (55)

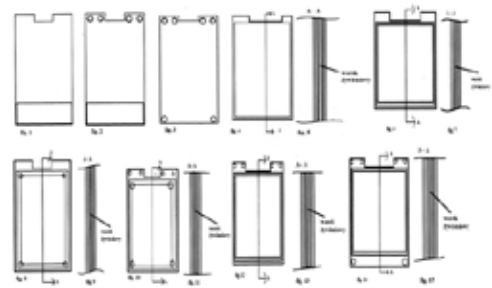

(51) 11-02 (11) **20295** (22) 2013 07 05 (21) 21210  
 (73) SZEMIKOWIE SPÓŁKA JAWNA, Kęty, (PL)  
 (72) SZEMIK IRENEUSZ  
 (54) Doniczka  
 (55)

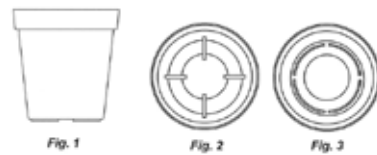

(51) 25-02 (11) **20296** (22) 2013 07 13 (21) 21245  
 (73) KOMINUS-SYSTEMY BUDOWLANE SPÓŁKA JAWNA A.  
 CHWASTEK, R. CHWASTEK, R. ADAMCZYK, Łęzkowice, (PL)  
 (72) CHWASTEK ARTUR, CHWASTEK RAFAŁ, ADAMCZYK RAFAŁ  
 (54) Emaliowana nasadka kominowa  
 (55)



(51) 09-03 (11) **20297** (22) 2013 06 22 (21) 21176  
 (73) HJ HEINZ POLSKA SPÓŁKA AKCYJNA, Pudliszki, (PL)  
 (72) LIS GRZEGORZ  
 (54) Zestaw opakowań  
 (55)

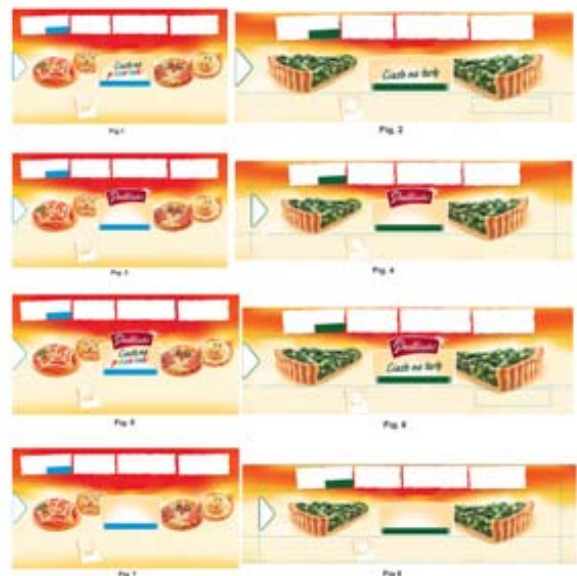



(51) 06-04 (11) **20298** (22) 2013 07 08 (21) 21216  
 (73) PAGED MEBLE SPÓŁKA AKCYJNA, Jasienica, (PL)  
 (72) WIT GRZEGORZ  
 (54) Komplet mebli  
 (55)



(51) 25-01 (11) **20299** (22) 2013 07 19 (21) 21265  
 (73) OBSHCHESTVO S OGRANICHENNOI OTVETSTVENNOSTYU  
 „PROIZVODSTVENNAYA FIRMA „ALTA-PROFIL“, Moskwa, (RU)  
 (72) TETERYUK SERGEY FIEDOROVICH  
 (54) Płyta okładzinowa  
 (55)

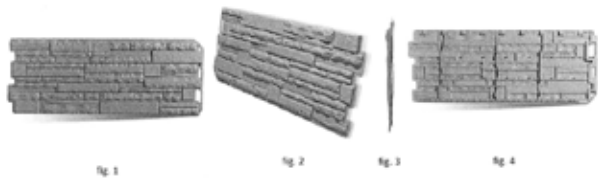

(51) 11-02 (11) **20300** (22) 2013 06 04 (21) 21135  
 (73) QMD ART DESIGNS DANIEL RACZYŁO, Jejkowice, (PL)  
 (72) RACZYŁO DANIEL  
 (54) Krzyż  
 (55)



FIG. 1

FIG. 2

22

#### WPISY I ZMIANY W REJESTRZE WZORÓW PRZEMYSŁOWYCH (nieuwzględnione w innych samodzielnych ogłoszeniach)

Poniższe zestawienie zawiera kolejno: numer rejestracji wzoru przemysłowego, datę wpisu, oznaczenie rubryki, w której dokonano wpisu lub zmiany oraz treść wpisu. Poszczególne rubryki rejestru wzorów przemysłowych zawierają następujące dane:

rubryka A - nazwisko i imię albo nazwa, miejsce zamieszkania albo siedziba uprawnionego z prawa z rejestracji wzoru przemysłowego (miejsceowość, kraj) oraz numer identyfikacji

podatkowej NIP, a także numer PESEL albo numer identyfikacyjny REGON, o ile zgłaszający je wskazał,  
 rubryka B - przedmiot wzoru przemysłowego,  
 rubryka C - nazwisko i imię twórcy wzoru przemysłowego oraz jego miejsce zamieszkania (miejsceowość, kraj),  
 rubryka D - prawa ograniczające prawo z rejestracji,  
 rubryka E - wnioski o unieważnienie i sprzeciwy oraz decyzje dotyczące danego prawa z rejestracji,  
 rubryka F - data unieważnienia lub data i przyczyna wygaśnięcia prawa z rejestracji.

**Uwaga:** Publikacji podlegają: zmiana uprawnionego, twórcy, zmiana nazwy uprawnionego, prawa ograniczające prawo z rejestracji wzoru przemysłowego, sprostowania istotnych pomyłek.

**3049** 2013 08 05 A. Wprowadzono zmianę uprawnionego przez wykreślenie wpisu: KOSPAN Marek Kąpała Sp. j., Ciasna, Polska 150554966 i dokonanie wpisu: KOSPAN SPÓŁKA Z OGRANICZONĄ ODPOWIEDZIALNOŚCIĄ SPÓŁKA KOMANDYTOWA, Ciasna, Polska 150554966

**6380, 6381** 2013 08 30 A. Wprowadzono zmianę uprawnionego przez wykreślenie wpisu: Przedsiębiorstwo „Polmos” Białyłstok Spółka Akcyjna, Białyłstok, Polska i dokonanie wpisu: CEDC INTERNATIONAL SPÓŁKA Z OGRANICZONĄ ODPOWIEDZIALNOŚCIĄ, Oborniki Wielkopolskie, Polska 002160096

**8777** 2013 08 06 A. Wprowadzono zmianę uprawnionego przez wykreślenie wpisu: „KOSPAN” Marek Kąpała Spółka Jawna, Ciasna, Polska i dokonanie wpisu: KOSPAN SPÓŁKA Z OGRANICZONĄ ODPOWIEDZIALNOŚCIĄ SPÓŁKA KOMANDYTOWA, Ciasna, Polska 150554966

**8918** 2013 08 06 A. Wprowadzono zmianę uprawnionego przez wykreślenie wpisu: „KOSPAN” Marek Kąpała Spółka Jawna, Ciasna, Polska 150554966 i dokonanie wpisu: KOSPAN SPÓŁKA Z OGRANICZONĄ ODPOWIEDZIALNOŚCIĄ SPÓŁKA KOMANDYTOWA, Ciasna, Polska 150554966

**10838** 2013 08 05 A. Wprowadzono zmianę uprawnionego przez wykreślenie wpisu: Staniszevska Joanna, Lusowo k/Poznań, Polska i dokonanie wpisu: Nowakowska Joanna, Lusowo k/Poznań, Polska

**13776, 13777, 13778** 2013 08 05 A. Wprowadzono zmianę uprawnionego przez wykreślenie wpisu: AROT POLSKA Sp. z o.o., Leszno, Polska 410234835 i dokonanie wpisu: AROT POLSKA SPÓŁKA Z OGRANICZONĄ ODPOWIEDZIALNOŚCIĄ, Buk, Polska 410234835

**14198** 2013 08 06 A. Wprowadzono zmianę uprawnionego przez wykreślenie wpisu: „KOSPAN” Marek Kąpała Spółka Jawna, Ciasna, Polska 150554966 i dokonanie wpisu: KOSPAN SPÓŁKA Z OGRANICZONĄ ODPOWIEDZIALNOŚCIĄ SPÓŁKA KOMANDYTOWA, Ciasna, Polska 150554966

**14345, 14442, 14443, 14444, 14445, 14446, 14447, 14448, 14456, 14457** 2013 08 02 A. Wprowadzono zmianę uprawnionego przez wykreślenie wpisu: Zakłady Tworzyw Sztucznych „Gamrat” S.A., Jasło, Polska 370326019 i dokonanie wpisu: „GAMRAT” SPÓŁKA AKCYJNA, Jasło, Polska 370326019

**15007** 2013 08 26 A. Wprowadzono zmianę uprawnionego przez wykreślenie wpisu: Zakłady Farmaceutyczne Polfa-Łódź Spółka Akcyjna, Łódź, Polska 471317976 i dokonanie wpisu: SENSILAB POLSKA SPÓŁKA Z OGRANICZONĄ ODPOWIEDZIALNOŚCIĄ-SPÓŁKA KOMANDYTOWO-AKCYJNA, Łódź, Polska 471317976

**17371** 2013 08 05 D. Dokonano wpisu: „Na mocy umowy z dnia 1 czerwca 2013r. udzielono licencji pełnej i wyłącznej na korzystanie z wzoru przemysłowego przez spółkę „METAL-1” Sp. z o.o., Częstochowa, Polska na czas określony 5 lat, począwszy od dnia zawarcia niniejszej umowy”.

## 23

**DECYZJE STWIERDZAJĄCE WYGAŚNIĘCIE  
DECYZJI O UDZIELENIU PRAWA Z REJESTRACJI**

*Poniższe zestawienie zawiera numer zgłoszenia wzoru przemysłowego.*

19733	20489	20491	20492
-------	-------	-------	-------

## 24

**DECYZJE O UNIEWAŻNIENIU  
PRAWA Z REJESTRACJI**

*Poniższe zestawienie zawiera kolejno: numer rejestracji wzorów przemysłowych, datę unieważnienia prawa z rejestracji oraz treść decyzji.*

12232	2011-08-30	unieważniono prawo z rejestracji wzoru przemysłowego w części obejmującej postać wzoru przedstawioną na rys. fig. 2 i 3.
14368	2013-02-06	unieważniono prawo z rejestracji wzoru przemysłowego.
15939	2013-02-22	unieważniono prawo z rejestracji wzoru przemysłowego.

## 25

**DECYZJE O WYGAŚNIĘCIU  
PRAWA Z REJESTRACJI**

*Poniższe zestawienie zawiera kolejno: numer rejestracji wzorów przemysłowych i datę wygaśnięcia prawa z rejestracji.*

10980	2011 06 19	11035	2011 02 28
10981	2011 06 19	11036	2011 06 13
10982	2011 06 19	11037	2011 05 30
10983	2011 06 19	11038	2011 06 13
10984	2011 06 19	11040	2011 07 31
10985	2011 06 19	11041	2011 07 31
10986	2011 06 20	11042	2011 07 19
10987	2011 02 28	11043	2011 07 21
10988	2011 06 19	11048	2011 01 05
10989	2011 04 27	11050	2011 08 07
10990	2011 04 27	11051	2011 08 28
10992	2011 06 27	11052	2011 07 25
10993	2011 06 27	11053	2011 08 07
10994	2011 06 27	11054	2011 06 19
10995	2011 06 27	11055	2011 07 20
10996	2011 06 27	11058	2011 08 28
10997	2011 06 27	11065	2011 08 10
10998	2011 06 27	11066	2011 09 01
10999	2011 05 18	11067	2011 09 05
11004	2011 06 26	11069	2011 06 27
11005	2011 06 26	11071	2011 06 30
11007	2011 07 03	11072	2011 07 10
11012	2011 06 26	11073	2011 02 10
11013	2011 07 07	11076	2011 08 08
11014	2011 06 27	11077	2011 08 16
11015	2011 06 27	11078	2011 08 16
11018	2011 07 10	11080	2011 07 24
11020	2011 07 07	11087	2011 08 04
11021	2011 04 04	11088	2011 07 05
11026	2011 07 10	11090	2011 06 06
11027	2011 01 27	11095	2011 07 10
11030	2011 08 12	11096	2011 07 10
11031	2011 02 10	11097	2011 07 10
11032	2011 08 07	11099	2011 05 28
11033	2011 07 11	11100	2011 05 28

11101	2011 05 28	11444	2011 10 17
11102	2011 05 28	11445	2011 11 16
11103	2011 05 31	11446	2011 10 17
11104	2011 07 10	11448	2011 09 29
11105	2011 09 17	11449	2011 11 20
11106	2011 09 05	11450	2011 09 26
11107	2011 01 05	11451	2011 09 26
11108	2011 01 05	11452	2011 11 16
11109	2011 07 21	11453	2011 11 16
11110	2011 09 05	11454	2011 10 25
11118	2011 06 06	11455	2011 10 25
11348	2011 10 30	11456	2011 10 25
11350	2011 09 29	11458	2011 10 23
11351	2011 10 23	11459	2011 10 23
11352	2011 09 29	11460	2011 11 14
11354	2011 10 27	11463	2011 12 15
11356	2011 10 02	11464	2011 12 13
11361	2011 10 17	11466	2011 12 04
11362	2011 09 29	11468	2011 12 14
11363	2011 09 29	11469	2011 11 28
11364	2011 09 29	11470	2011 12 15
11365	2011 09 29	11471	2011 12 15
11366	2011 10 04	11472	2011 11 20
11369	2011 10 23	11473	2011 12 14
11373	2011 10 10	11474	2011 12 14
11374	2011 10 10	11475	2011 12 15
11375	2011 10 10	11477	2011 11 22
11376	2011 10 10	11478	2011 03 06
11377	2011 10 17	11479	2011 11 22
11379	2011 10 19	11480	2011 11 23
11380	2011 10 16	11481	2011 11 23
11381	2011 08 28	11482	2011 11 23
11382	2011 08 28	11483	2011 11 20
11383	2011 10 20	11484	2011 12 15
11385	2011 06 24	11486	2011 11 06
11387	2011 06 07	11488	2011 11 06
11388	2011 06 07	11569	2011 11 15
11390	2011 07 04	11570	2011 11 15
11391	2011 05 29	11571	2011 11 22
11393	2011 06 19	11573	2011 11 28
11395	2011 07 21	11575	2011 09 12
11397	2011 03 06	11576	2011 09 12
11405	2011 08 16	11579	2011 09 26
11406	2011 08 16	11584	2011 09 26
11410	2011 08 16	11587	2011 12 19
11411	2011 08 16	11589	2011 10 18
11412	2011 08 16	11593	2011 10 27
11413	2011 08 16	11596	2011 11 09
11414	2011 09 26	11599	2011 07 25
11415	2011 10 17	11602	2011 11 06
11418	2011 10 03	11603	2011 08 09
11419	2011 08 22	11605	2011 06 28
11420	2011 11 28	11606	2011 11 15
11422	2011 09 25	11607	2011 08 29
11423	2011 09 25	11608	2011 10 30
11425	2011 10 10	11609	2011 10 30
11426	2011 10 10	11610	2011 12 05
11429	2011 10 17	11611	2011 10 30
11432	2011 11 02	11614	2011 11 10
11433	2011 11 02	11615	2011 11 10
11435	2011 03 16	11616	2011 11 10
11436	2011 09 21	11617	2011 11 10
11437	2011 09 19	11618	2011 11 10
11439	2011 09 27	11619	2011 11 10
11440	2011 07 17	11620	2011 11 10
11441	2011 11 15	11621	2011 11 10
11442	2011 06 19	11622	2011 11 10

11623 2011 11 10  
11624 2011 11 15  
11627 2011 04 06

11628 2011 11 27  
11629 2011 11 15  
11630 2011 09 25

**26**

**DECYZJE O ZMIANIE LUB UCHYLENIU DECYZJI  
(opublikowanych w Wiadomościach Urzędu Patentowego)**

Poniższe zestawienie zawiera kolejno: numer rejestracji wzorów przemysłowych, numer i rok wydania Wiadomości Urzędu Patentowego, w którym uchylona lub zmieniona decyzja została umieszczona, datę i treść decyzji, w której zmieniono decyzję poprzednią.

16789 07/2011 2012 11 15 uchylono decyzję o udzieleniu prawa z rejestracji

**27**

**REJESTRACJA MIĘDZYNARODOWA UZNANA W POLSCE**

(51) 09-09 (11) **DM/081 547** (15) 21.02.2013 (45) 06.09.2013  
(73) JOINT STOCK COMPANY GAZPROM NEFT, 5, lit A, Galernaya ul., RU-190000 St-Petersburg (RU)  
(54) Kosz na śmieci  
(55)

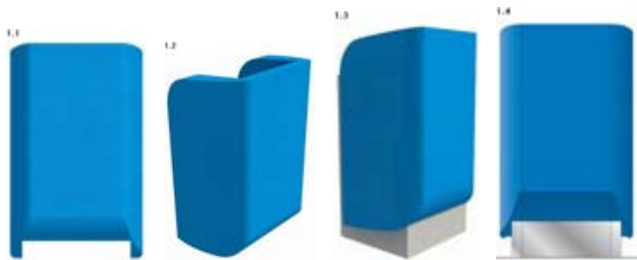

(51) 31-00 (11) **DM/081 574** (15) 10.07.2012 (45) 06.09.2013  
(73) CRISTALL WATER AG, Blegistrasse 11A, CH-6340 Baar (CH)  
(54) Maszyna (elektryczna) do przyrządzania napojów  
(55)



(51) 11-01 (11) **DM/081 605** (15) 07.06.2013 (45) 06.09.2013  
(73) YVES MICHEL, 56 rue de la Monesse, F-92310 Sèvres (FR)  
(54) Bizuteria  
(55)



(51) 11-01 (11) **DM/081 697** (15) 09.08.2013 (45) 20.09.2013  
(73) BEYAZPINAR SEKER VE SEKER MAMULLERI GIDA SANAYI TICARET LIMITED SIRKETI, Turgutreis Mah. Anadolu Cad. No:5, Sultanbeyli Istanbul (TR)  
(54) Cukierek  
(55)



(51) 15-09 (11) **DM/081 797** (15) 26.08.2013 (45) 04.10.2013  
(73) FILIZ MAKINA SANAYI VE TICARET ANONIM SIRKETI, Organize Sanayi Bölgesi Husnu Ornek Cad. No:4, Denizli (TR)  
(54) Maszyna do cięcia skóry, sztucznej skóry, papieru, kartonów, materiałów tekstylnych, plastikowych, pleksiglasu, aluminium, PU, PVC, włókien węglowych, materiałów kompozytowych, pianki, gumy  
(55)

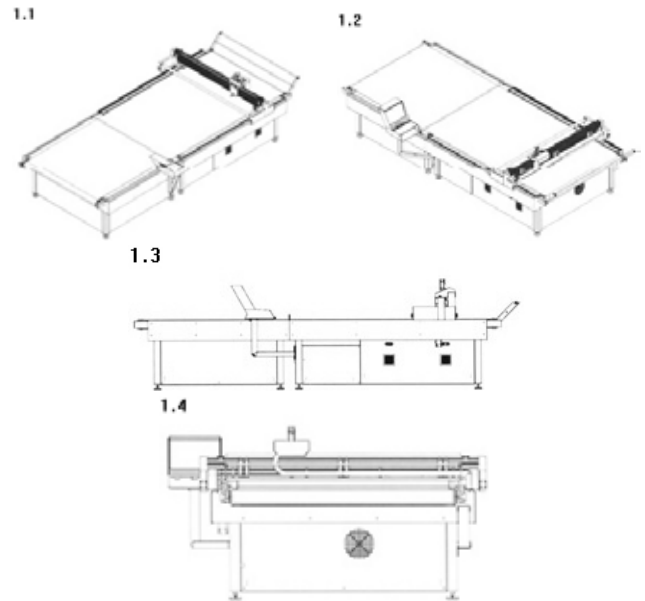

(51) 08-06 (11) **DM/081 957** (15) 19.09.2013 (45) 25.10.2013  
(73) AEBI & VINCENT PARTNER AG, Monbijoustrasse 61, CH-3007 Berne (CH)  
(54) Kłamka do drzwi  
(55)



(51) 25-01 (11) **DM/082 179** (15) 30.10.2013 (45) 29.11.2013  
(73) ALAN WHITE, 20 Hillcrest Avenue, Glasgow G44 3ET (GB)  
(54) Belka dla platform dostępu, zestawów oświetlenia, podwieszanych podłóg lub innych podobnych zastosowań  
(55)

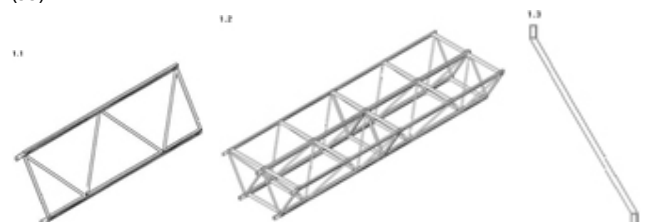

## D. ZNAKI TOWAROWE

Cyfrowe kody identyfikacyjne (wg normy WIPO ST. 60), które poprzedzają informacje o dokonanej rejestracji oznaczają:

- (111) – numer prawa ochronnego
- (151) – data wydania decyzji o udzieleniu prawa ochronnego
- (210) – numer zgłoszenia
- (220) – data zgłoszenia (w przypadku konwersji – oznaczono literą K – jest to data od której liczy się okres ochrony na terenie Polski)
- (441) – data ogłoszenia o zgłoszeniu
- (510) – wykaz towarów
- (511) – klasy towarowe
- (531) – symbol klasyfikacji elementów graficznych znaku
- (540) – określenie znaku towarowego ze wskazaniem kolorów
- (551) – wskazanie kategorii znaku towarowego lub udzielonego prawa jeżeli dotyczy wspólnego prawa ochronnego, wspólnego znaku towarowego albo wspólnego znaku towarowego gwarancyjnego
- (732) – nazwisko i imię lub nazwę uprawnionego, jego miejsce zamieszkania lub siedzibę oraz kod kraju

28

### UDZIELONE PRAWA OCHRONNE NA ZNAKI TOWAROWE

(od nr 258 801 do nr 259 500)

(111) **258801** (220) 2012 06 30 (210) 402218  
(151) 2013 09 24 (441) 2012 10 08  
(732) BOMBARDIER TRANSPORTATION POLSKA SPÓŁKA  
Z OGRANICZONĄ ODPOWIEDZIALNOŚCIĄ, Wrocław, PL.  
(540) N-419363  
(510), (511) **07** regulatory prędkości [obrotów] do maszyn; mechanizmy sterownicze do maszyn i urządzeń; sprężyny, **12** pojazdy szynowe i ich części; tabor kolejowy; mechanizmy sterujące do pojazdów szynowych; mechanizmy elektryczne do pojazdów szynowych; przetworniki momentu obrotowego do pojazdów szynowych.

(111) **258802** (220) 2012 06 30 (210) 402219  
(151) 2013 09 24 (441) 2012 10 08  
(732) BOMBARDIER TRANSPORTATION POLSKA SPÓŁKA  
Z OGRANICZONĄ ODPOWIEDZIALNOŚCIĄ, Wrocław, PL.  
(540) N-36217  
(510), (511) **07** regulatory prędkości [obrotów] do maszyn; mechanizmy sterownicze do maszyn i urządzeń; zawory górne jako części maszyn, **12** pojazdy szynowe i ich części; tabor kolejowy; mechanizmy sterujące do pojazdów szynowych; mechanizmy elektryczne do pojazdów szynowych; przetworniki momentu obrotowego do pojazdów szynowych.

(111) **258803** (220) 2012 06 30 (210) 402220  
(151) 2013 09 24 (441) 2012 10 08  
(732) BOMBARDIER TRANSPORTATION POLSKA SPÓŁKA  
Z OGRANICZONĄ ODPOWIEDZIALNOŚCIĄ, Wrocław, PL.  
(540) N-419362  
(510), (511) **09** urządzenia i przyrządy sygnalizacyjne i kontrolne; urządzenia i przyrządy do przewodzenia, przelączania, przekształcania, gromadzenia, sterowania i regulacji energii elektrycznej; elektryczne mechanizmy sterujące do maszyn i urządzeń; prostowniki, **12** pojazdy szynowe i ich części; tabor kolejowy; mechanizmy sterujące do pojazdów szynowych; mechanizmy elektryczne do pojazdów szynowych; przetworniki momentu obrotowego do pojazdów szynowych.

(111) **258804** (220) 2012 06 30 (210) 402221  
(151) 2013 09 24 (441) 2012 10 08  
(732) BOMBARDIER TRANSPORTATION POLSKA SPÓŁKA  
Z OGRANICZONĄ ODPOWIEDZIALNOŚCIĄ, Wrocław, PL.  
(540) N-36218  
(510), (511) **07** regulatory prędkości [obrotów] do maszyn; mechanizmy sterownicze do maszyn i urządzeń; zawory dolne jako części maszyn, **12** pojazdy szynowe i ich części; tabor kolejowy; mechanizmy sterujące do pojazdów szynowych; mechanizmy elektryczne do pojazdów szynowych; przetworniki momentu obrotowego do pojazdów szynowych.

(111) **258805** (220) 2012 06 30 (210) 402222  
(151) 2013 09 24 (441) 2012 10 08  
(732) BOMBARDIER TRANSPORTATION POLSKA SPÓŁKA  
Z OGRANICZONĄ ODPOWIEDZIALNOŚCIĄ, Wrocław, PL.  
(540) N-419359  
(510), (511) **07** regulatory prędkości [obrotów] do maszyn; mechanizmy sterownicze do maszyn i urządzeń; mechaniczne wsporniki mocujące (jako części maszyn), **12** pojazdy szynowe i ich części; tabor kolejowy; mechanizmy sterujące do pojazdów szynowych; mechanizmy elektryczne do pojazdów szynowych; przetworniki momentu obrotowego do pojazdów szynowych.

(111) **258806** (220) 2012 06 30 (210) 402223  
(151) 2013 09 24 (441) 2012 10 08  
(732) BOMBARDIER TRANSPORTATION POLSKA SPÓŁKA  
Z OGRANICZONĄ ODPOWIEDZIALNOŚCIĄ, Wrocław, PL.  
(540) N-36219  
(510), (511) **07** regulatory prędkości [obrotów] do maszyn; mechanizmy sterownicze do maszyn i urządzeń; zaworki mechaniczne (jako części maszyn), **12** pojazdy szynowe i ich części; tabor kolejowy; mechanizmy sterujące do pojazdów szynowych; mechanizmy elektryczne do pojazdów szynowych; przetworniki momentu obrotowego do pojazdów szynowych.



(111) **258807** (220) 2012 06 30 (210) 402224  
 (151) 2013 09 24 (441) 2012 10 08  
 (732) BOMBARDIER TRANSPORTATION POLSKA SPÓŁKA  
 Z OGRANICZONĄ ODPOWIEDZIALNOŚCIĄ, Wrocław, PL.  
 (540) N-419358  
 (510), (511) **07** regulatory prędkości [obrotów] do maszyn; mechanizmy sterownicze do maszyn i urządzeń; tuleje mechaniczne (jako części maszyn), **12** pojazdy szynowe i ich części; tabor kolejowy; mechanizmy sterujące do pojazdów szynowych; mechanizmy elektryczne do pojazdów szynowych; przetworniki momentu obrotowego do pojazdów szynowych.

(111) **258808** (220) 2012 06 30 (210) 402225  
 (151) 2013 09 24 (441) 2012 10 08  
 (732) BOMBARDIER TRANSPORTATION POLSKA SPÓŁKA  
 Z OGRANICZONĄ ODPOWIEDZIALNOŚCIĄ, Wrocław, PL.  
 (540) N-3643  
 (510), (511) **09** urządzenia i przyrządy sygnalizacyjne i kontrolne; urządzenia i przyrządy do przewodzenia, przełączania, przekształcania, gromadzenia, sterowania i regulacji energii elektrycznej; elektryczne mechanizmy sterujące do maszyn i urządzeń; łączniki elektryczne, **12** pojazdy szynowe i ich części; tabor kolejowy; mechanizmy sterujące do pojazdów szynowych; mechanizmy elektryczne do pojazdów szynowych; przetworniki momentu obrotowego do pojazdów szynowych.

(111) **258809** (220) 2012 06 30 (210) 402226  
 (151) 2013 09 24 (441) 2012 10 08  
 (732) BOMBARDIER TRANSPORTATION POLSKA SPÓŁKA  
 Z OGRANICZONĄ ODPOWIEDZIALNOŚCIĄ, Wrocław, PL.  
 (540) N-419173  
 (510), (511) **09** urządzenia i przyrządy sygnalizacyjne i kontrolne; urządzenia i przyrządy do przewodzenia, przełączania, przekształcania, gromadzenia, sterowania i regulacji energii elektrycznej; elektryczne mechanizmy sterujące do maszyn i urządzeń; części styczników elektrycznych, przewody elektryczne, **12** pojazdy szynowe i ich części; tabor kolejowy; mechanizmy sterujące do pojazdów szynowych; mechanizmy elektryczne do pojazdów szynowych; przetworniki momentu obrotowego do pojazdów szynowych.

(111) **258810** (220) 2012 06 30 (210) 402227  
 (151) 2013 09 24 (441) 2012 10 08  
 (732) BOMBARDIER TRANSPORTATION POLSKA SPÓŁKA  
 Z OGRANICZONĄ ODPOWIEDZIALNOŚCIĄ, Wrocław, PL.  
 (540) N-419167  
 (510), (511) **09** urządzenia i przyrządy sygnalizacyjne i kontrolne; urządzenia i przyrządy do przewodzenia, przełączania, przekształcania, gromadzenia, sterowania i regulacji energii elektrycznej; elektryczne mechanizmy sterujące do maszyn i urządzeń; części styczników elektrycznych, styki elektryczne, **12** pojazdy szynowe i ich części; tabor kolejowy; mechanizmy sterujące do pojazdów szynowych; mechanizmy elektryczne do pojazdów szynowych; przetworniki momentu obrotowego do pojazdów szynowych.

(111) **258811** (220) 2012 06 30 (210) 402228  
 (151) 2013 09 24 (441) 2012 10 08  
 (732) BOMBARDIER TRANSPORTATION POLSKA SPÓŁKA  
 Z OGRANICZONĄ ODPOWIEDZIALNOŚCIĄ, Wrocław, PL.  
 (540) N-36517  
 (510), (511) **07** regulatory prędkości [obrotów] do maszyn; mechanizmy sterownicze do maszyn i urządzeń; sworznie mechaniczne, mechaniczne sworznie stykowe jako części maszyn, **12** pojazdy szynowe i ich części; tabor kolejowy; mechanizmy sterujące do pojazdów szynowych; mechanizmy elektryczne do pojazdów szynowych; przetworniki momentu obrotowego do pojazdów szynowych.

(111) **258812** (220) 2012 06 30 (210) 402229  
 (151) 2013 09 24 (441) 2012 10 08  
 (732) BOMBARDIER TRANSPORTATION POLSKA SPÓŁKA  
 Z OGRANICZONĄ ODPOWIEDZIALNOŚCIĄ, Wrocław, PL.  
 (540) N-3652

(510), (511) **09** urządzenia i przyrządy sygnalizacyjne i kontrolne; urządzenia i przyrządy do przewodzenia, przełączania, przekształcania, gromadzenia, sterowania i regulacji energii elektrycznej; elektryczne mechanizmy sterujące do maszyn i urządzeń; części styczników elektrycznych, cewki elektryczne, cewki elektromagnetyczne, **12** pojazdy szynowe i ich części; tabor kolejowy; mechanizmy sterujące do pojazdów szynowych; mechanizmy elektryczne do pojazdów szynowych; przetworniki momentu obrotowego do pojazdów szynowych.

(111) **258813** (220) 2012 06 30 (210) 402230  
 (151) 2013 09 24 (441) 2012 10 08  
 (732) BOMBARDIER TRANSPORTATION POLSKA SPÓŁKA  
 Z OGRANICZONĄ ODPOWIEDZIALNOŚCIĄ, Wrocław, PL.  
 (540) N-419123  
 (510), (511) **09** urządzenia i przyrządy sygnalizacyjne i kontrolne; urządzenia i przyrządy do przewodzenia, przełączania, przekształcania, gromadzenia, sterowania i regulacji energii elektrycznej; elektryczne mechanizmy sterujące do maszyn i urządzeń; części styczników elektrycznych, przewody elektryczne, **12** pojazdy szynowe i ich części; tabor kolejowy; mechanizmy sterujące do pojazdów szynowych; mechanizmy elektryczne do pojazdów szynowych; przetworniki momentu obrotowego do pojazdów szynowych.

(111) **258814** (220) 2012 06 30 (210) 402231  
 (151) 2013 09 24 (441) 2012 10 08  
 (732) BOMBARDIER TRANSPORTATION POLSKA SPÓŁKA  
 Z OGRANICZONĄ ODPOWIEDZIALNOŚCIĄ, Wrocław, PL.  
 (540) N-36526  
 (510), (511) **07** regulatory prędkości [obrotów] do maszyn; mechanizmy sterownicze do maszyn i urządzeń; cylindry mechaniczne jako części maszyn, **12** pojazdy szynowe i ich części; tabor kolejowy; mechanizmy sterujące do pojazdów szynowych; mechanizmy elektryczne do pojazdów szynowych; przetworniki momentu obrotowego do pojazdów szynowych.

(111) **258815** (220) 2012 06 30 (210) 402232  
 (151) 2013 09 24 (441) 2012 10 08  
 (732) BOMBARDIER TRANSPORTATION POLSKA SPÓŁKA  
 Z OGRANICZONĄ ODPOWIEDZIALNOŚCIĄ, Wrocław, PL.  
 (540) N-419121  
 (510), (511) **09** urządzenia i przyrządy sygnalizacyjne i kontrolne; urządzenia i przyrządy do przewodzenia, przełączania, przekształcania, gromadzenia, sterowania i regulacji energii elektrycznej; elektryczne mechanizmy sterujące do maszyn i urządzeń; części styczników elektrycznych, styki elektryczne, **12** pojazdy szynowe i ich części; tabor kolejowy; mechanizmy sterujące do pojazdów szynowych; mechanizmy elektryczne do pojazdów szynowych; przetworniki momentu obrotowego do pojazdów szynowych.

(111) **258816** (220) 2012 06 30 (210) 402233  
 (151) 2013 09 24 (441) 2012 10 08  
 (732) BOMBARDIER TRANSPORTATION POLSKA SPÓŁKA  
 Z OGRANICZONĄ ODPOWIEDZIALNOŚCIĄ, Wrocław, PL.  
 (540) N-36527  
 (510), (511) **07** regulatory prędkości [obrotów] do maszyn; mechanizmy sterownicze do maszyn i urządzeń; listwy mocujące jako części maszyn, **12** pojazdy szynowe i ich części; tabor kolejowy; mechanizmy sterujące do pojazdów szynowych; mechanizmy elektryczne do pojazdów szynowych; przetworniki momentu obrotowego do pojazdów szynowych.

(111) **258817** (220) 2012 06 30 (210) 402234  
 (151) 2013 09 24 (441) 2012 10 08  
 (732) BOMBARDIER TRANSPORTATION POLSKA SPÓŁKA  
 Z OGRANICZONĄ ODPOWIEDZIALNOŚCIĄ, Wrocław, PL.  
 (540) N-419120  
 (510), (511) **09** urządzenia i przyrządy sygnalizacyjne i kontrolne; urządzenia i przyrządy do przewodzenia, przełączania, przekształcania, gromadzenia, sterowania i regulacji energii elektrycznej; elektryczne mechanizmy sterujące do maszyn i urządzeń; części styczn-

ników elektrycznych, styki elektryczne, **12** pojazdy szynowe i ich części; tabor kolejowy; mechanizmy sterujące do pojazdów szynowych; mechanizmy elektryczne do pojazdów szynowych; przetworniki momentu obrotowego do pojazdów szynowych.

(111) **258818** (220) 2012 06 30 (210) 402235  
(151) 2013 09 24 (441) 2012 10 08

(732) BOMBARDIER TRANSPORTATION POLSKA SPÓŁKA  
Z OGRANICZONĄ ODPOWIEDZIALNOŚCIĄ, Wrocław, PL.  
(540) N-418055

(510), (511) **09** urządzenia i przyrządy sygnalizacyjne i kontrolne; urządzenia i przyrządy do przewodzenia, przełączania, przekształcania, gromadzenia, sterowania i regulacji energii elektrycznej; elektryczne mechanizmy sterujące do maszyn i urządzeń; części styczników elektrycznych, styki elektryczne, **12** pojazdy szynowe i ich części; tabor kolejowy; mechanizmy sterujące do pojazdów szynowych; mechanizmy elektryczne do pojazdów szynowych; przetworniki momentu obrotowego do pojazdów szynowych.

(111) **258819** (220) 2012 06 30 (210) 402236  
(151) 2013 09 24 (441) 2012 10 08

(732) BOMBARDIER TRANSPORTATION POLSKA SPÓŁKA  
Z OGRANICZONĄ ODPOWIEDZIALNOŚCIĄ, Wrocław, PL.  
(540) N-36583

(510), (511) **09** urządzenia i przyrządy sygnalizacyjne i kontrolne; urządzenia i przyrządy do przewodzenia, przełączania, przekształcania, gromadzenia, sterowania i regulacji energii elektrycznej; elektryczne mechanizmy sterujące do maszyn i urządzeń; części styczników elektrycznych, cewki elektryczne, cewki elektromagnetyczne, elektryczne cewki wydmuchowe, **12** pojazdy szynowe i ich części; tabor kolejowy; mechanizmy sterujące do pojazdów szynowych; mechanizmy elektryczne do pojazdów szynowych; przetworniki momentu obrotowego do pojazdów szynowych.

(111) **258820** (220) 2012 06 30 (210) 402237  
(151) 2013 09 24 (441) 2012 10 08

(732) BOMBARDIER TRANSPORTATION POLSKA SPÓŁKA  
Z OGRANICZONĄ ODPOWIEDZIALNOŚCIĄ, Wrocław, PL.  
(540) N-417998

(510), (511) **09** urządzenia i przyrządy sygnalizacyjne i kontrolne; urządzenia i przyrządy do przewodzenia, przełączania, przekształcania, gromadzenia, sterowania i regulacji energii elektrycznej; elektryczne mechanizmy sterujące do maszyn i urządzeń; części styczników elektrycznych, zespoły rożków jako części komór łukowych do wygaszania łuku elektrycznego, **12** pojazdy szynowe i ich części; tabor kolejowy; mechanizmy sterujące do pojazdów szynowych; mechanizmy elektryczne do pojazdów szynowych; przetworniki momentu obrotowego do pojazdów szynowych.

(111) **258821** (220) 2012 06 30 (210) 402238  
(151) 2013 09 24 (441) 2012 10 08

(732) BOMBARDIER TRANSPORTATION POLSKA SPÓŁKA  
Z OGRANICZONĄ ODPOWIEDZIALNOŚCIĄ, Wrocław, PL.  
(540) N-36584

(510), (511) **09** urządzenia i przyrządy sygnalizacyjne i kontrolne; urządzenia i przyrządy do przewodzenia, przełączania, przekształcania, gromadzenia, sterowania i regulacji energii elektrycznej; elektryczne mechanizmy sterujące do maszyn i urządzeń; części styczników elektrycznych, przyłącza elektryczne, przewody elektryczne, **12** pojazdy szynowe i ich części; tabor kolejowy; mechanizmy sterujące do pojazdów szynowych; mechanizmy elektryczne do pojazdów szynowych; przetworniki momentu obrotowego do pojazdów szynowych.

(111) **258822** (220) 2012 06 30 (210) 402239  
(151) 2013 09 24 (441) 2012 10 08

(732) BOMBARDIER TRANSPORTATION POLSKA SPÓŁKA  
Z OGRANICZONĄ ODPOWIEDZIALNOŚCIĄ, Wrocław, PL.  
(540) N-36602

(510), (511) **09** urządzenia i przyrządy sygnalizacyjne i kontrolne; urządzenia i przyrządy do przewodzenia, przełączania, przekształ-

cania, gromadzenia, sterowania i regulacji energii elektrycznej; elektryczne mechanizmy sterujące do maszyn i urządzeń; części styczników elektrycznych, cewki elektryczne, cewki elektromagnetyczne, **12** pojazdy szynowe i ich części; tabor kolejowy; mechanizmy sterujące do pojazdów szynowych; mechanizmy elektryczne do pojazdów szynowych; przetworniki momentu obrotowego do pojazdów szynowych.

(111) **258823** (220) 2012 06 30 (210) 402240  
(151) 2013 09 24 (441) 2012 10 08

(732) BOMBARDIER TRANSPORTATION POLSKA SPÓŁKA  
Z OGRANICZONĄ ODPOWIEDZIALNOŚCIĄ, Wrocław, PL.  
(540) N-417971

(510), (511) **09** urządzenia i przyrządy sygnalizacyjne i kontrolne; urządzenia i przyrządy do przewodzenia, przełączania, przekształcania, gromadzenia, sterowania i regulacji energii elektrycznej; elektryczne mechanizmy sterujące do maszyn i urządzeń; części styczników elektrycznych, przewody elektryczne, **12** pojazdy szynowe i ich części; tabor kolejowy; mechanizmy sterujące do pojazdów szynowych; mechanizmy elektryczne do pojazdów szynowych; przetworniki momentu obrotowego do pojazdów szynowych.

(111) **258824** (220) 2012 06 30 (210) 402241  
(151) 2013 09 24 (441) 2012 10 08

(732) BOMBARDIER TRANSPORTATION POLSKA SPÓŁKA  
Z OGRANICZONĄ ODPOWIEDZIALNOŚCIĄ, Wrocław, PL.  
(540) N-3682

(510), (511) **09** urządzenia i przyrządy sygnalizacyjne i kontrolne; urządzenia i przyrządy do przewodzenia, przełączania, przekształcania, gromadzenia, sterowania i regulacji energii elektrycznej; elektryczne mechanizmy sterujące do maszyn i urządzeń; części styczników elektrycznych, cewki elektryczne, cewki elektromagnetyczne, **12** pojazdy szynowe i ich części; tabor kolejowy; mechanizmy sterujące do pojazdów szynowych; mechanizmy elektryczne do pojazdów szynowych; przetworniki momentu obrotowego do pojazdów szynowych.

(111) **258825** (220) 2012 06 30 (210) 402242  
(151) 2013 09 24 (441) 2012 10 08

(732) BOMBARDIER TRANSPORTATION POLSKA SPÓŁKA  
Z OGRANICZONĄ ODPOWIEDZIALNOŚCIĄ, Wrocław, PL.  
(540) N-417927

(510), (511) **09** urządzenia i przyrządy sygnalizacyjne i kontrolne; urządzenia i przyrządy do przewodzenia, przełączania, przekształcania, gromadzenia, sterowania i regulacji energii elektrycznej; elektryczne mechanizmy sterujące do maszyn i urządzeń; części styczników elektrycznych, przewody elektryczne, **12** pojazdy szynowe i ich części; tabor kolejowy; mechanizmy sterujące do pojazdów szynowych; mechanizmy elektryczne do pojazdów szynowych; przetworniki momentu obrotowego do pojazdów szynowych.

(111) **258826** (220) 2012 06 30 (210) 402243  
(151) 2013 09 24 (441) 2012 10 08

(732) BOMBARDIER TRANSPORTATION POLSKA SPÓŁKA  
Z OGRANICZONĄ ODPOWIEDZIALNOŚCIĄ, Wrocław, PL.  
(540) N-36835

(510), (511) **12** pojazdy szynowe i ich części (za wyjątkiem części do napędów i silników); tabor kolejowy; mechanizmy sterujące do pojazdów szynowych; mechanizmy elektryczne do pojazdów szynowych; przetworniki momentu obrotowego do pojazdów szynowych, **17** izolatory, osłony izolujące do styczników.

(111) **258827** (220) 2012 06 30 (210) 402244  
(151) 2013 09 10 (441) 2012 10 08

(732) BOMBARDIER TRANSPORTATION POLSKA SPÓŁKA  
Z OGRANICZONĄ ODPOWIEDZIALNOŚCIĄ, Wrocław, PL.  
(540) N-3685

(510), (511) **09** urządzenia i przyrządy sygnalizacyjne i kontrolne; urządzenia i przyrządy do przewodzenia, przełączania, przekształcania, gromadzenia, sterowania i regulacji energii elektrycznej; cewki elektryczne, cewki elektromagnetyczne; elektryczne mechanizmy

sterujące do maszyn i urządzeń zawarte w tej klasie, **12** pojazdy szynowe i ich części; tabor kolejowy; mechanizmy sterujące do pojazdów szynowych; mechanizmy elektryczne do pojazdów szynowych; przetworniki momentu obrotowego do pojazdów szynowych.

(111) **258828** (220) 2012 06 30 (210) 402245  
(151) 2013 09 10 (441) 2012 10 08

(732) BOMBARDIER TRANSPORTATION POLSKA SPÓŁKA  
Z OGRANICZONĄ ODPOWIEDZIALNOŚCIĄ, Wrocław, PL.  
(540) N-36929

(510), (511) **09** urządzenia i przyrządy sygnalizacyjne i kontrolne; urządzenia i przyrządy do przewodzenia, przełączania, przekształcania, gromadzenia, sterowania i regulacji energii elektrycznej; styki elektryczne, elektryczne styki ruchome, zespoły elektrycznych styków ruchomych; elektryczne mechanizmy sterujące do maszyn i urządzeń zawarte w tej klasie, **12** pojazdy szynowe i ich części; tabor kolejowy; mechanizmy sterujące do pojazdów szynowych; mechanizmy elektryczne do pojazdów szynowych; przetworniki momentu obrotowego do pojazdów szynowych.

(111) **258829** (220) 2012 06 30 (210) 402246  
(151) 2013 09 10 (441) 2012 10 08

(732) BOMBARDIER TRANSPORTATION POLSKA SPÓŁKA  
Z OGRANICZONĄ ODPOWIEDZIALNOŚCIĄ, Wrocław, PL.  
(540) N-417920

(510), (511) **07** regulatory prędkości [obrotów] do maszyn; mechanizmy sterownicze do maszyn i urządzeń; sprężyny, **12** pojazdy szynowe i ich części; tabor kolejowy; mechanizmy sterujące do pojazdów szynowych; mechanizmy elektryczne do pojazdów szynowych; przetworniki momentu obrotowego do pojazdów szynowych.

(111) **258830** (220) 2012 06 30 (210) 402247  
(151) 2013 09 10 (441) 2012 10 08

(732) BOMBARDIER TRANSPORTATION POLSKA SPÓŁKA  
Z OGRANICZONĄ ODPOWIEDZIALNOŚCIĄ, Wrocław, PL.  
(540) N-36998

(510), (511) **09** urządzenia i przyrządy sygnalizacyjne i kontrolne; urządzenia i przyrządy do przewodzenia, przełączania, przekształcania, gromadzenia, sterowania i regulacji energii elektrycznej; przyłącza elektryczne; elektryczne mechanizmy sterujące do maszyn i urządzeń zawarte w tej klasie, **12** pojazdy szynowe i ich części; tabor kolejowy; mechanizmy sterujące do pojazdów szynowych; mechanizmy elektryczne do pojazdów szynowych; przetworniki momentu obrotowego do pojazdów szynowych.

(111) **258831** (220) 2012 06 30 (210) 402248  
(151) 2013 09 10 (441) 2012 10 08

(732) BOMBARDIER TRANSPORTATION POLSKA SPÓŁKA  
Z OGRANICZONĄ ODPOWIEDZIALNOŚCIĄ, Wrocław, PL.  
(540) N-417876

(510), (511) **09** urządzenia i przyrządy sygnalizacyjne i kontrolne; urządzenia i przyrządy do przewodzenia, przełączania, przekształcania, gromadzenia, sterowania i regulacji energii elektrycznej; części styczników, styki elektryczne, elektryczne styki stałe; elektryczne mechanizmy sterujące do maszyn i urządzeń zawarte w tej klasie, **12** pojazdy szynowe i ich części; tabor kolejowy; mechanizmy sterujące do pojazdów szynowych; mechanizmy elektryczne do pojazdów szynowych; przetworniki momentu obrotowego do pojazdów szynowych.

(111) **258832** (220) 2012 06 30 (210) 402249  
(151) 2013 09 10 (441) 2012 10 08

(732) BOMBARDIER TRANSPORTATION POLSKA SPÓŁKA  
Z OGRANICZONĄ ODPOWIEDZIALNOŚCIĄ, Wrocław, PL.  
(540) N-37021

(510), (511) **09** urządzenia i przyrządy sygnalizacyjne i kontrolne; urządzenia i przyrządy do przewodzenia, przełączania, przekształcania, gromadzenia, sterowania i regulacji energii elektrycznej; cewki elektryczne, cewki elektromagnetyczne, cewki wydechowe elektryczne oraz elektromagnetyczne; elektryczne mechanizmy sterujące do maszyn i urządzeń zawarte w tej klasie, **12** pojazdy szynowe

i ich części; tabor kolejowy; mechanizmy sterujące do pojazdów szynowych; mechanizmy elektryczne do pojazdów szynowych; przetworniki momentu obrotowego do pojazdów szynowych.

(111) **258833** (220) 2012 06 30 (210) 402250  
(151) 2013 09 10 (441) 2012 10 08

(732) BOMBARDIER TRANSPORTATION POLSKA SPÓŁKA  
Z OGRANICZONĄ ODPOWIEDZIALNOŚCIĄ, Wrocław, PL.  
(540) N-417583

(510), (511) **07** regulatory prędkości [obrotów] do maszyn; mechanizmy sterownicze do maszyn i urządzeń; sprężyny, **12** pojazdy szynowe i ich części; tabor kolejowy; mechanizmy sterujące do pojazdów szynowych; mechanizmy elektryczne do pojazdów szynowych; przetworniki momentu obrotowego do pojazdów szynowych.

(111) **258834** (220) 2012 06 30 (210) 402251  
(151) 2013 09 10 (441) 2012 10 08

(732) BOMBARDIER TRANSPORTATION POLSKA SPÓŁKA  
Z OGRANICZONĄ ODPOWIEDZIALNOŚCIĄ, Wrocław, PL.  
(540) N-37521

(510), (511) **07** regulatory prędkości [obrotów] do maszyn; mechanizmy sterownicze do maszyn i urządzeń; mechaniczne listwy izolacyjne jako części maszyn, **12** pojazdy szynowe i ich części; tabor kolejowy; mechanizmy sterujące do pojazdów szynowych; mechanizmy elektryczne do pojazdów szynowych; przetworniki momentu obrotowego do pojazdów szynowych.

(111) **258835** (220) 2012 06 30 (210) 402252  
(151) 2013 09 10 (441) 2012 10 08

(732) BOMBARDIER TRANSPORTATION POLSKA SPÓŁKA  
Z OGRANICZONĄ ODPOWIEDZIALNOŚCIĄ, Wrocław, PL.  
(540) N-417077

(510), (511) **07** regulatory prędkości [obrotów] do maszyn; mechanizmy sterownicze do maszyn i urządzeń zawarte w tej klasie; dźwignie mechaniczne jako części maszyn, **12** pojazdy szynowe i ich części; tabor kolejowy; mechanizmy sterujące do pojazdów szynowych; mechanizmy elektryczne do pojazdów szynowych; przetworniki momentu obrotowego do pojazdów szynowych.

(111) **258836** (220) 2012 06 30 (210) 402254  
(151) 2013 09 10 (441) 2012 10 08

(732) BOMBARDIER TRANSPORTATION POLSKA SPÓŁKA  
Z OGRANICZONĄ ODPOWIEDZIALNOŚCIĄ, Wrocław, PL.  
(540) N-42943

(510), (511) **09** urządzenia i przyrządy sygnalizacyjne i kontrolne; urządzenia i przyrządy do przewodzenia, przełączania, przekształcania, gromadzenia, sterowania i regulacji energii elektrycznej; części przekaźników, styki elektryczne; elektryczne mechanizmy sterujące do maszyn i urządzeń zawarte w tej klasie, **12** pojazdy szynowe i ich części; tabor kolejowy; mechanizmy sterujące do pojazdów szynowych; mechanizmy elektryczne do pojazdów szynowych; przetworniki momentu obrotowego do pojazdów szynowych.

(111) **258837** (220) 2012 06 30 (210) 402255  
(151) 2013 09 10 (441) 2012 10 08

(732) BOMBARDIER TRANSPORTATION POLSKA SPÓŁKA  
Z OGRANICZONĄ ODPOWIEDZIALNOŚCIĄ, Wrocław, PL.  
(540) N-42948

(510), (511) **09** urządzenia i przyrządy sygnalizacyjne i kontrolne; urządzenia i przyrządy do przewodzenia, przełączania, przekształcania, gromadzenia, sterowania i regulacji energii elektrycznej; części przekaźników, części styczników, styki elektryczne, zespoły styków elektrycznych, elektryczne mechanizmy sterujące do maszyn i urządzeń zawarte w tej klasie, **12** pojazdy szynowe i ich części; tabor kolejowy; mechanizmy sterujące do pojazdów szynowych; mechanizmy elektryczne do pojazdów szynowych; przetworniki momentu obrotowego do pojazdów szynowych.

(111) **258838** (220) 2012 06 30 (210) 402256  
(151) 2013 09 10 (441) 2012 10 08

(732) BOMBARDIER TRANSPORTATION POLSKA SPÓŁKA  
Z OGRANICZONĄ ODPOWIEDZIALNOŚCIĄ, Wrocław, PL.

(540) N-43066  
 (510), (511) **09** urządzenia i przyrządy sygnalizacyjne i kontrolne; urządzenia i przyrządy do przewodzenia, przełączania, przekształcania, gromadzenia, sterowania i regulacji energii elektrycznej; części styczników, styki elektryczne, elektryczne mechanizmy sterujące do maszyn i urządzeń zawarte w tej klasie, **12** pojazdy szynowe i ich części; tabor kolejowy; mechanizmy sterujące do pojazdów szynowych; mechanizmy elektryczne do pojazdów szynowych; przetworniki momentu obrotowego do pojazdów szynowych.

(111) **258839** (220) 2012 06 30 (210) 402257  
 (151) 2013 09 10 (441) 2012 10 08  
 (732) BOMBARDIER TRANSPORTATION POLSKA SPÓŁKA  
 Z OGRANICZONĄ ODPOWIEDZIALNOŚCIĄ, Wrocław, PL.  
 (540) N-43103  
 (510), (511) **12** pojazdy szynowe i ich części; tabor kolejowy; mechanizmy sterujące do pojazdów szynowych; mechanizmy elektryczne do pojazdów szynowych; przetworniki momentu obrotowego do pojazdów szynowych, **17** uszczelki.

(111) **258840** (220) 2012 06 30 (210) 402258  
 (151) 2013 09 10 (441) 2012 10 08  
 (732) BOMBARDIER TRANSPORTATION POLSKA SPÓŁKA  
 Z OGRANICZONĄ ODPOWIEDZIALNOŚCIĄ, Wrocław, PL.  
 (540) N-43118  
 (510), (511) **09** urządzenia i przyrządy sygnalizacyjne i kontrolne; urządzenia i przyrządy do przewodzenia, przełączania, przekształcania, gromadzenia, sterowania i regulacji energii elektrycznej; części styczników, styki elektryczne, elektryczne mechanizmy sterujące do maszyn i urządzeń zawarte w tej klasie, **12** pojazdy szynowe i ich części; tabor kolejowy; mechanizmy sterujące do pojazdów szynowych; mechanizmy elektryczne do pojazdów szynowych; przetworniki momentu obrotowego do pojazdów szynowych.

(111) **258841** (220) 2012 06 30 (210) 402340  
 (151) 2013 09 10 (441) 2012 10 08  
 (732) BOMBARDIER TRANSPORTATION POLSKA SPÓŁKA  
 Z OGRANICZONĄ ODPOWIEDZIALNOŚCIĄ, Wrocław, PL.  
 (540) N-3847  
 (510), (511) **09** urządzenia i przyrządy sygnalizacyjne i kontrolne; zawarte w tej klasie urządzenia i przyrządy do przewodzenia, przełączania, przekształcania, gromadzenia, sterowania i regulacji energii elektrycznej; cewki; cewki napędowe; elektryczne mechanizmy sterujące do maszyn i urządzeń zawarte w tej klasie, **12** pojazdy szynowe i ich części; tabor kolejowy; mechanizmy sterujące do pojazdów szynowych; mechanizmy elektryczne do pojazdów szynowych; przetworniki momentu obrotowego do pojazdów szynowych.

(111) **258842** (220) 2012 06 30 (210) 402341  
 (151) 2013 09 11 (441) 2012 10 08  
 (732) BOMBARDIER TRANSPORTATION POLSKA SPÓŁKA  
 Z OGRANICZONĄ ODPOWIEDZIALNOŚCIĄ, Wrocław, PL.  
 (540) N-3859  
 (510), (511) **09** urządzenia i przyrządy sygnalizacyjne i kontrolne; zawarte w tej klasie urządzenia i przyrządy do przewodzenia, przełączania, przekształcania, gromadzenia, sterowania i regulacji energii elektrycznej; części styczników elektropneumatycznych, komory gasikowe; elektryczne mechanizmy sterujące do maszyn i urządzeń zawarte w tej klasie, **12** pojazdy szynowe i ich części; tabor kolejowy; mechanizmy sterujące do pojazdów szynowych; mechanizmy elektryczne do pojazdów szynowych; przetworniki momentu obrotowego do pojazdów szynowych.

(111) **258843** (220) 2012 06 30 (210) 402342  
 (151) 2013 09 11 (441) 2012 10 08  
 (732) BOMBARDIER TRANSPORTATION POLSKA SPÓŁKA  
 Z OGRANICZONĄ ODPOWIEDZIALNOŚCIĄ, Wrocław, PL.  
 (540) N-34050  
 (510), (511) **09** urządzenia i przyrządy sygnalizacyjne i kontrolne; zawarte w tej klasie urządzenia i przyrządy do przewodzenia, przełączania, przekształcania, gromadzenia, sterowania i regulacji energii

elektrycznej; cewki; elektryczne mechanizmy sterujące do maszyn i urządzeń zawarte w tej klasie, **12** pojazdy szynowe i ich części; tabor kolejowy; mechanizmy sterujące do pojazdów szynowych; mechanizmy elektryczne do pojazdów szynowych; przetworniki momentu obrotowego do pojazdów szynowych.

(111) **258844** (220) 2012 06 30 (210) 402344  
 (151) 2013 09 11 (441) 2012 10 08  
 (732) BOMBARDIER TRANSPORTATION POLSKA SPÓŁKA  
 Z OGRANICZONĄ ODPOWIEDZIALNOŚCIĄ, Wrocław, PL.  
 (540) N-33986  
 (510), (511) **09** urządzenia i przyrządy sygnalizacyjne i kontrolne; zawarte w tej klasie urządzenia i przyrządy do przewodzenia, przełączania, przekształcania, gromadzenia, sterowania i regulacji energii elektrycznej; przekaźniki; przekaźniki pomocnicze; elektryczne mechanizmy sterujące do maszyn i urządzeń zawarte w tej klasie, **12** pojazdy szynowe i ich części; tabor kolejowy; mechanizmy sterujące do pojazdów szynowych; mechanizmy elektryczne do pojazdów szynowych; przetworniki momentu obrotowego do pojazdów szynowych.

(111) **258845** (220) 2012 06 30 (210) 402345  
 (151) 2013 09 11 (441) 2012 10 08  
 (732) BOMBARDIER TRANSPORTATION POLSKA SPÓŁKA  
 Z OGRANICZONĄ ODPOWIEDZIALNOŚCIĄ, Wrocław, PL.  
 (540) N-3867  
 (510), (511) **09** urządzenia i przyrządy sygnalizacyjne i kontrolne; zawarte w tej klasie urządzenia i przyrządy do przewodzenia, przełączania, przekształcania, gromadzenia, sterowania i regulacji energii elektrycznej; przewody; przewody z końcówkami, elektryczne mechanizmy sterujące do maszyn i urządzeń zawarte w tej klasie, **12** pojazdy szynowe i ich części; tabor kolejowy; mechanizmy sterujące do pojazdów szynowych; mechanizmy elektryczne do pojazdów szynowych; przetworniki momentu obrotowego do pojazdów szynowych.

(111) **258846** (220) 2012 06 30 (210) 402346  
 (151) 2013 09 11 (441) 2012 10 08  
 (732) BOMBARDIER TRANSPORTATION POLSKA SPÓŁKA  
 Z OGRANICZONĄ ODPOWIEDZIALNOŚCIĄ, Wrocław, PL.  
 (540) N-3293  
 (510), (511) **09** urządzenia i przyrządy sygnalizacyjne i kontrolne; zawarte w tej klasie urządzenia i przyrządy do przewodzenia, przełączania, przekształcania, gromadzenia, sterowania i regulacji energii elektrycznej; cewki; elektryczne mechanizmy sterujące do maszyn i urządzeń zawarte w tej klasie, **12** pojazdy szynowe i ich części; tabor kolejowy; mechanizmy sterujące do pojazdów szynowych; mechanizmy elektryczne do pojazdów szynowych; przetworniki momentu obrotowego do pojazdów szynowych.

(111) **258847** (220) 2012 06 30 (210) 402347  
 (151) 2013 09 11 (441) 2012 10 08  
 (732) BOMBARDIER TRANSPORTATION POLSKA SPÓŁKA  
 Z OGRANICZONĄ ODPOWIEDZIALNOŚCIĄ, Wrocław, PL.  
 (540) N-32736  
 (510), (511) **09** urządzenia i przyrządy sygnalizacyjne i kontrolne; zawarte w tej klasie urządzenia i przyrządy do przewodzenia, przełączania, przekształcania, gromadzenia, sterowania i regulacji energii elektrycznej; cewki; elektryczne mechanizmy sterujące do maszyn i urządzeń zawarte w tej klasie, **12** pojazdy szynowe i ich części; tabor kolejowy; mechanizmy sterujące do pojazdów szynowych; mechanizmy elektryczne do pojazdów szynowych; przetworniki momentu obrotowego do pojazdów szynowych.

(111) **258848** (220) 2012 06 30 (210) 402348  
 (151) 2013 09 11 (441) 2012 10 08  
 (732) BOMBARDIER TRANSPORTATION POLSKA SPÓŁKA  
 Z OGRANICZONĄ ODPOWIEDZIALNOŚCIĄ, Wrocław, PL.  
 (540) N-31943  
 (510), (511) **09** urządzenia i przyrządy sygnalizacyjne i kontrolne; zawarte w tej klasie urządzenia i przyrządy do przewodzenia, przełączania, przekształcania, gromadzenia, sterowania i regulacji energii elektrycznej; rezystory; elektryczne mechanizmy sterujące do ma-

szyn i urządzeń zawarte w tej klasie, **12** pojazdy szynowe i ich części; tabor kolejowy; mechanizmy sterujące do pojazdów szynowych; mechanizmy elektryczne do pojazdów szynowych; przetworniki momentu obrotowego do pojazdów szynowych.

(111) **258849** (220) 2012 06 30 (210) 402349  
(151) 2013 09 11 (441) 2012 10 08  
(732) BOMBARDIER TRANSPORTATION POLSKA SPÓŁKA  
Z OGRANICZONĄ ODPOWIEDZIALNOŚCIĄ, Wrocław, PL.  
(540) N-38997

(510), (511) **09** urządzenia i przyrządy sygnalizacyjne i kontrolne; zawarte w tej klasie urządzenia i przyrządy do przewodzenia, przełączania, przekształcania, gromadzenia, sterowania i regulacji energii elektrycznej; elementy sterujące zawarte w tej klasie; człony sterujące zawarte w tej klasie; elektryczne mechanizmy sterujące do maszyn i urządzeń zawarte w tej klasie, **12** pojazdy szynowe i ich części; tabor kolejowy; mechanizmy sterujące do pojazdów szynowych; mechanizmy elektryczne do pojazdów szynowych; przetworniki momentu obrotowego do pojazdów szynowych.

(111) **258850** (220) 2012 06 30 (210) 402350  
(151) 2013 09 11 (441) 2012 10 08  
(732) BOMBARDIER TRANSPORTATION POLSKA SPÓŁKA  
Z OGRANICZONĄ ODPOWIEDZIALNOŚCIĄ, Wrocław, PL.  
(540) N-3946

(510), (511) **09** urządzenia i przyrządy sygnalizacyjne i kontrolne; zawarte w tej klasie urządzenia i przyrządy do przewodzenia, przełączania, przekształcania, gromadzenia, sterowania i regulacji energii elektrycznej; przekaźniki; przekaźniki pomocnicze; elektryczne mechanizmy sterujące do maszyn i urządzeń zawarte w tej klasie, **12** pojazdy szynowe i ich części; tabor kolejowy; mechanizmy sterujące do pojazdów szynowych; mechanizmy elektryczne do pojazdów szynowych; przetworniki momentu obrotowego do pojazdów szynowych.

(111) **258851** (220) 2012 06 30 (210) 402351  
(151) 2013 09 11 (441) 2012 10 08  
(732) BOMBARDIER TRANSPORTATION POLSKA SPÓŁKA  
Z OGRANICZONĄ ODPOWIEDZIALNOŚCIĄ, Wrocław, PL.  
(540) N-3949

(510), (511) **09** urządzenia i przyrządy sygnalizacyjne i kontrolne; zawarte w tej klasie urządzenia i przyrządy do przewodzenia, przełączania, przekształcania, gromadzenia, sterowania i regulacji energii elektrycznej; przekaźniki; przekaźniki pomocnicze; elektryczne mechanizmy sterujące do maszyn i urządzeń zawarte w tej klasie, **12** pojazdy szynowe i ich części; tabor kolejowy; mechanizmy sterujące do pojazdów szynowych; mechanizmy elektryczne do pojazdów szynowych; przetworniki momentu obrotowego do pojazdów szynowych.

(111) **258852** (220) 2012 06 30 (210) 402352  
(151) 2013 09 11 (441) 2012 10 08  
(732) BOMBARDIER TRANSPORTATION POLSKA SPÓŁKA  
Z OGRANICZONĄ ODPOWIEDZIALNOŚCIĄ, Wrocław, PL.  
(540) N-3952

(510), (511) **09** urządzenia i przyrządy sygnalizacyjne i kontrolne; zawarte w tej klasie urządzenia i przyrządy do przewodzenia, przełączania, przekształcania, gromadzenia, sterowania i regulacji energii elektrycznej; części styczników; różki wydmuchowe; elektryczne mechanizmy sterujące do maszyn i urządzeń zawarte w tej klasie, **12** pojazdy szynowe i ich części; tabor kolejowy; mechanizmy sterujące do pojazdów szynowych; mechanizmy elektryczne do pojazdów szynowych; przetworniki momentu obrotowego do pojazdów szynowych.

(111) **258853** (220) 2012 06 30 (210) 402354  
(151) 2013 09 11 (441) 2012 10 08  
(732) BOMBARDIER TRANSPORTATION POLSKA SPÓŁKA  
Z OGRANICZONĄ ODPOWIEDZIALNOŚCIĄ, Wrocław, PL.  
(540) N-0702

(510), (511) **09** urządzenia i przyrządy sygnalizacyjne i kontrolne; zawarte w tej klasie urządzenia i przyrządy do przewodzenia, przełączania, przekształcania, gromadzenia, sterowania i regulacji energii elektrycznej; styczniki elektropneumatyczne; elektryczne mecha-

ny sterujące do maszyn i urządzeń zawarte w tej klasie, **12** pojazdy szynowe i ich części; tabor kolejowy; mechanizmy sterujące do pojazdów szynowych; mechanizmy elektryczne do pojazdów szynowych; przetworniki momentu obrotowego do pojazdów szynowych.

(111) **258854** (220) 2012 06 30 (210) 402355  
(151) 2013 09 11 (441) 2012 10 08  
(732) BOMBARDIER TRANSPORTATION POLSKA SPÓŁKA  
Z OGRANICZONĄ ODPOWIEDZIALNOŚCIĄ, Wrocław, PL.  
(540) N-11003

(510), (511) **09** urządzenia i przyrządy sygnalizacyjne i kontrolne; zawarte w tej klasie urządzenia i przyrządy do przewodzenia, przełączania, przekształcania, gromadzenia, sterowania i regulacji energii elektrycznej; przekaźniki; elektryczne mechanizmy sterujące do maszyn i urządzeń zawarte w tej klasie, **12** pojazdy szynowe i ich części; tabor kolejowy; mechanizmy sterujące do pojazdów szynowych; mechanizmy elektryczne do pojazdów szynowych; przetworniki momentu obrotowego do pojazdów szynowych.

(111) **258855** (220) 2012 06 30 (210) 402356  
(151) 2013 09 11 (441) 2012 10 08  
(732) BOMBARDIER TRANSPORTATION POLSKA SPÓŁKA  
Z OGRANICZONĄ ODPOWIEDZIALNOŚCIĄ, Wrocław, PL.  
(540) N-1124

(510), (511) **09** urządzenia i przyrządy sygnalizacyjne i kontrolne; zawarte w tej klasie urządzenia i przyrządy do przewodzenia, przełączania, przekształcania, gromadzenia, sterowania i regulacji energii elektrycznej; przekaźniki; przekaźniki pomocnicze; elektryczne mechanizmy sterujące do maszyn i urządzeń zawarte w tej klasie, **12** pojazdy szynowe i ich części; tabor kolejowy; mechanizmy sterujące do pojazdów szynowych; mechanizmy elektryczne do pojazdów szynowych; przetworniki momentu obrotowego do pojazdów szynowych.

(111) **258856** (220) 2012 06 30 (210) 402357  
(151) 2013 09 11 (441) 2012 10 08  
(732) BOMBARDIER TRANSPORTATION POLSKA SPÓŁKA  
Z OGRANICZONĄ ODPOWIEDZIALNOŚCIĄ, Wrocław, PL.  
(540) N-11243

(510), (511) **09** urządzenia i przyrządy sygnalizacyjne i kontrolne; zawarte w tej klasie urządzenia i przyrządy do przewodzenia, przełączania, przekształcania, gromadzenia, sterowania i regulacji energii elektrycznej; skrzynki zaciskowe; elektryczne mechanizmy sterujące do maszyn i urządzeń zawarte w tej klasie, **12** pojazdy szynowe i ich części; tabor kolejowy; mechanizmy sterujące do pojazdów szynowych; mechanizmy elektryczne do pojazdów szynowych; przetworniki momentu obrotowego do pojazdów szynowych.

(111) **258857** (220) 2012 06 30 (210) 402359  
(151) 2013 09 11 (441) 2012 10 08  
(732) BOMBARDIER TRANSPORTATION POLSKA SPÓŁKA  
Z OGRANICZONĄ ODPOWIEDZIALNOŚCIĄ, Wrocław, PL.  
(540) N-11259

(510), (511) **09** urządzenia i przyrządy sygnalizacyjne i kontrolne; zawarte w tej klasie urządzenia i przyrządy do przewodzenia, przełączania, przekształcania, gromadzenia, sterowania i regulacji energii elektrycznej; styczniki elektropneumatyczne; elektryczne mechanizmy sterujące do maszyn i urządzeń zawarte w tej klasie, **12** pojazdy szynowe i ich części; tabor kolejowy; mechanizmy sterujące do pojazdów szynowych; mechanizmy elektryczne do pojazdów szynowych; przetworniki momentu obrotowego do pojazdów szynowych.

(111) **258858** (220) 2012 06 30 (210) 402360  
(151) 2013 09 19 (441) 2012 10 08  
(732) BOMBARDIER TRANSPORTATION POLSKA SPÓŁKA  
Z OGRANICZONĄ ODPOWIEDZIALNOŚCIĄ, Wrocław, PL.  
(540) N-1128

(510), (511) **09** urządzenia i przyrządy sygnalizacyjne i kontrolne; zawarte w tej klasie urządzenia i przyrządy do przewodzenia, przełączania, przekształcania, gromadzenia, sterowania i regulacji energii elektrycznej; elektryczne mechanizmy sterujące do maszyn i urządzeń zawarte w tej klasie; przekaźniki, przekaźniki nadmiarowo-prą-



dów szynowych; mechanizmy elektryczne do pojazdów szynowych; przetworniki momentu obrotowego do pojazdów szynowych.

(111) **258869** (220) 2012 06 30 (210) 402371  
(151) 2013 09 19 (441) 2012 10 08  
(732) BOMBARDIER TRANSPORTATION POLSKA SPÓŁKA  
Z OGRANICZONĄ ODPOWIEDZIALNOŚCIĄ, Wrocław, PL.  
(540) N-2570  
(510), (511) **12** pojazdy szynowe i ich części; tabor kolejowy; mechanizmy sterujące do pojazdów szynowych; mechanizmy elektryczne do pojazdów szynowych; przetworniki momentu obrotowego do pojazdów szynowych, **17** uszczelki.

(111) **258870** (220) 2012 06 30 (210) 402372  
(151) 2013 09 19 (441) 2012 10 08  
(732) BOMBARDIER TRANSPORTATION POLSKA SPÓŁKA  
Z OGRANICZONĄ ODPOWIEDZIALNOŚCIĄ, Wrocław, PL.  
(540) N-2503  
(510), (511) **12** pojazdy szynowe i ich części; tabor kolejowy; mechanizmy sterujące do pojazdów szynowych; mechanizmy elektryczne do pojazdów szynowych; przetworniki momentu obrotowego do pojazdów szynowych, **17** izolatory; gniazda izolacyjne.

(111) **258871** (220) 2012 06 30 (210) 402373  
(151) 2013 09 19 (441) 2012 10 08  
(732) BOMBARDIER TRANSPORTATION POLSKA SPÓŁKA  
Z OGRANICZONĄ ODPOWIEDZIALNOŚCIĄ, Wrocław, PL.  
(540) N-2501  
(510), (511) **07** regulatory prędkości (obrotów) do maszyn; mechanizmy sterownicze do maszyn i urządzeń; elektryczne mechanizmy sterujące do maszyn i urządzeń; pokrywy; pokrywy specjalne jako części maszyn, **12** pojazdy szynowe i ich części; tabor kolejowy; mechanizmy sterujące do pojazdów szynowych; mechanizmy elektryczne do pojazdów szynowych; przetworniki momentu obrotowego do pojazdów szynowych.

(111) **258872** (220) 2012 06 30 (210) 402374  
(151) 2013 09 19 (441) 2012 10 08  
(732) BOMBARDIER TRANSPORTATION POLSKA SPÓŁKA  
Z OGRANICZONĄ ODPOWIEDZIALNOŚCIĄ, Wrocław, PL.  
(540) N-2491  
(510), (511) **09** urządzenia i przyrządy sygnalizacyjne i kontrolne; zawarte w tej klasie urządzenia i przyrządy do przewodzenia, przełączania, przekształcania, gromadzenia, sterowania i regulacji energii elektrycznej; elektryczne mechanizmy sterujące do maszyn i urządzeń zawarte w tej klasie; styczniki; styczniki mechaniczne, **12** pojazdy szynowe i ich części; tabor kolejowy; mechanizmy sterujące do pojazdów szynowych; mechanizmy elektryczne do pojazdów szynowych; przetworniki momentu obrotowego do pojazdów szynowych.

(111) **258873** (220) 2012 06 30 (210) 402375  
(151) 2013 09 19 (441) 2012 10 08  
(732) BOMBARDIER TRANSPORTATION POLSKA SPÓŁKA  
Z OGRANICZONĄ ODPOWIEDZIALNOŚCIĄ, Wrocław, PL.  
(540) N-2489  
(510), (511) **09** urządzenia i przyrządy sygnalizacyjne i kontrolne; zawarte w tej klasie urządzenia i przyrządy do przewodzenia, przełączania, przekształcania, gromadzenia, sterowania i regulacji energii elektrycznej; elektryczne mechanizmy sterujące do maszyn i urządzeń zawarte w tej klasie; styczniki, styczniki mechaniczne, **12** pojazdy szynowe i ich części; tabor kolejowy; mechanizmy sterujące do pojazdów szynowych; mechanizmy elektryczne do pojazdów szynowych; przetworniki momentu obrotowego do pojazdów szynowych.

(111) **258874** (220) 2012 06 30 (210) 402376  
(151) 2013 09 19 (441) 2012 10 08  
(732) BOMBARDIER TRANSPORTATION POLSKA SPÓŁKA  
Z OGRANICZONĄ ODPOWIEDZIALNOŚCIĄ, Wrocław, PL.  
(540) N-2434  
(510), (511) **09** urządzenia i przyrządy sygnalizacyjne i kontrolne; zawarte w tej klasie urządzenia i przyrządy do przewodzenia, przełą-

czania, przekształcania, gromadzenia, sterowania i regulacji energii elektrycznej; elektryczne mechanizmy sterujące do maszyn i urządzeń zawarte w tej klasie; cewki, **12** pojazdy szynowe i ich części; tabor kolejowy; mechanizmy sterujące do pojazdów szynowych; mechanizmy elektryczne do pojazdów szynowych; przetworniki momentu obrotowego do pojazdów szynowych.

(111) **258875** (220) 2012 06 30 (210) 402377  
(151) 2013 09 19 (441) 2012 10 08  
(732) BOMBARDIER TRANSPORTATION POLSKA SPÓŁKA  
Z OGRANICZONĄ ODPOWIEDZIALNOŚCIĄ, Wrocław, PL.  
(540) N-2433  
(510), (511) **09** urządzenia i przyrządy sygnalizacyjne i kontrolne; zawarte w tej klasie urządzenia i przyrządy do przewodzenia, przełączania, przekształcania, gromadzenia, sterowania i regulacji energii elektrycznej; elektryczne mechanizmy sterujące do maszyn i urządzeń zawarte w tej klasie; napęd elektropneumatyczny, **12** pojazdy szynowe i ich części; tabor kolejowy; mechanizmy sterujące do pojazdów szynowych; mechanizmy elektryczne do pojazdów szynowych; przetworniki momentu obrotowego do pojazdów szynowych.

(111) **258876** (220) 2012 06 30 (210) 402378  
(151) 2013 09 19 (441) 2012 10 08  
(732) BOMBARDIER TRANSPORTATION POLSKA SPÓŁKA  
Z OGRANICZONĄ ODPOWIEDZIALNOŚCIĄ, Wrocław, PL.  
(540) N-2418  
(510), (511) **09** urządzenia i przyrządy sygnalizacyjne i kontrolne; zawarte w tej klasie urządzenia i przyrządy do przewodzenia, przełączania, przekształcania, gromadzenia, sterowania i regulacji energii elektrycznej; elektryczne mechanizmy sterujące do maszyn i urządzeń zawarte w tej klasie; przekaźniki; przekaźniki pomocnicze, **12** pojazdy szynowe i ich części; tabor kolejowy; mechanizmy sterujące do pojazdów szynowych; mechanizmy elektryczne do pojazdów szynowych; przetworniki momentu obrotowego do pojazdów szynowych.

(111) **258877** (220) 2012 06 30 (210) 402379  
(151) 2013 09 19 (441) 2012 10 08  
(732) BOMBARDIER TRANSPORTATION POLSKA SPÓŁKA  
Z OGRANICZONĄ ODPOWIEDZIALNOŚCIĄ, Wrocław, PL.  
(540) N-2411  
(510), (511) **09** urządzenia i przyrządy sygnalizacyjne i kontrolne; zawarte w tej klasie urządzenia i przyrządy do przewodzenia, przełączania, przekształcania, gromadzenia, sterowania i regulacji energii elektrycznej; elektryczne mechanizmy sterujące do maszyn i urządzeń zawarte w tej klasie; przekaźniki; przekaźniki rozruchowe, **12** pojazdy szynowe i ich części; tabor kolejowy; mechanizmy sterujące do pojazdów szynowych; mechanizmy elektryczne do pojazdów szynowych; przetworniki momentu obrotowego do pojazdów szynowych.

(111) **258878** (220) 2012 06 30 (210) 402380  
(151) 2013 09 19 (441) 2012 10 08  
(732) BOMBARDIER TRANSPORTATION POLSKA SPÓŁKA  
Z OGRANICZONĄ ODPOWIEDZIALNOŚCIĄ, Wrocław, PL.  
(540) N-2368  
(510), (511) **07** regulatory prędkości [obrotów] do maszyn; mechanizmy sterownicze do maszyn i urządzeń zawarte w tej klasie; zawory pneumatyczne jako części maszyn, **12** pojazdy szynowe i ich części; tabor kolejowy; mechanizmy sterujące do pojazdów szynowych; mechanizmy elektryczne do pojazdów szynowych; przetworniki momentu obrotowego do pojazdów szynowych.

(111) **258879** (220) 2012 06 30 (210) 402381  
(151) 2013 09 19 (441) 2012 10 08  
(732) BOMBARDIER TRANSPORTATION POLSKA SPÓŁKA  
Z OGRANICZONĄ ODPOWIEDZIALNOŚCIĄ, Wrocław, PL.  
(540) N-1266  
(510), (511) **09** urządzenia i przyrządy sygnalizacyjne i kontrolne; zawarte w tej klasie urządzenia i przyrządy do przewodzenia, przełączania, przekształcania, gromadzenia, sterowania i regulacji energii elektrycznej; rezystory; elektryczne mechanizmy sterujące do maszyn i urządzeń zawarte w tej klasie; rezystory zespolone, **12** pojazdy



szynowe i ich części; tabor kolejowy; mechanizmy sterujące do pojazdów szynowych; mechanizmy elektryczne do pojazdów szynowych; przetworniki momentu obrotowego do pojazdów szynowych.

(111) **258880** (220) 2012 06 30 (210) 402382  
(151) 2013 09 19 (441) 2012 10 08

(732) BOMBARDIER TRANSPORTATION POLSKA SPÓŁKA  
Z OGRANICZONĄ ODPOWIEDZIALNOŚCIĄ, Wrocław, PL.  
(540) N-1600

(510), (511) **09** urządzenia i przyrządy sygnalizacyjne i kontrolne; zawarte w tej klasie urządzenia i przyrządy do przewodzenia, przełączania, przekształcania, gromadzenia, sterowania i regulacji energii elektrycznej; elektryczne mechanizmy sterujące do maszyn i urządzeń zawarte w tej klasie; przekaźniki elektryczne; przekaźniki różnicowe, **12** pojazdy szynowe i ich części; tabor kolejowy; mechanizmy sterujące do pojazdów szynowych; mechanizmy elektryczne do pojazdów szynowych; przetworniki momentu obrotowego do pojazdów szynowych.

(111) **258881** (220) 2012 06 30 (210) 402383  
(151) 2013 09 19 (441) 2012 10 08

(732) BOMBARDIER TRANSPORTATION POLSKA SPÓŁKA  
Z OGRANICZONĄ ODPOWIEDZIALNOŚCIĄ, Wrocław, PL.  
(540) N-1734

(510), (511) **09** urządzenia i przyrządy sygnalizacyjne i kontrolne; zawarte w tej klasie urządzenia i przyrządy do przewodzenia, przełączania, przekształcania, gromadzenia, sterowania i regulacji energii elektrycznej; elektryczne mechanizmy sterujące do maszyn i urządzeń zawarte w tej klasie; rezystory; zespoły rezystorów, **12** pojazdy szynowe i ich części; tabor kolejowy; mechanizmy sterujące do pojazdów szynowych; mechanizmy elektryczne do pojazdów szynowych; przetworniki momentu obrotowego do pojazdów szynowych.

(111) **258882** (220) 2012 06 30 (210) 402384  
(151) 2013 09 19 (441) 2012 10 08

(732) BOMBARDIER TRANSPORTATION POLSKA SPÓŁKA  
Z OGRANICZONĄ ODPOWIEDZIALNOŚCIĄ, Wrocław, PL.  
(540) N-1851

(510), (511) **09** urządzenia i przyrządy sygnalizacyjne i kontrolne; zawarte w tej klasie urządzenia i przyrządy do przewodzenia, przełączania, przekształcania, gromadzenia, sterowania i regulacji energii elektrycznej; styki elektryczne; styki ruchome; elektryczne mechanizmy sterujące do maszyn i urządzeń zawarte w tej klasie, **12** pojazdy szynowe i ich części; tabor kolejowy; mechanizmy sterujące do pojazdów szynowych; mechanizmy elektryczne do pojazdów szynowych; przetworniki momentu obrotowego do pojazdów szynowych.

(111) **258883** (220) 2012 06 30 (210) 402385  
(151) 2013 09 19 (441) 2012 10 08

(732) BOMBARDIER TRANSPORTATION POLSKA SPÓŁKA  
Z OGRANICZONĄ ODPOWIEDZIALNOŚCIĄ, Wrocław, PL.  
(540) N-1852

(510), (511) **09** urządzenia i przyrządy sygnalizacyjne i kontrolne; zawarte w tej klasie urządzenia i przyrządy do przewodzenia, przełączania, przekształcania, gromadzenia, sterowania i regulacji energii elektrycznej; elektryczne mechanizmy sterujące do maszyn i urządzeń zawarte w tej klasie; komory łukowe, **12** pojazdy szynowe i ich części; tabor kolejowy; mechanizmy sterujące do pojazdów szynowych; mechanizmy elektryczne do pojazdów szynowych; przetworniki momentu obrotowego do pojazdów szynowych.

(111) **258884** (220) 2012 06 30 (210) 402386  
(151) 2013 09 19 (441) 2012 10 08

(732) BOMBARDIER TRANSPORTATION POLSKA SPÓŁKA  
Z OGRANICZONĄ ODPOWIEDZIALNOŚCIĄ, Wrocław, PL.  
(540) N-1896

(510), (511) **09** urządzenia i przyrządy sygnalizacyjne i kontrolne; zawarte w tej klasie urządzenia i przyrządy do przewodzenia, przełączania, przekształcania, gromadzenia, sterowania i regulacji energii elektrycznej; elektryczne mechanizmy sterujące do maszyn i urządzeń zawarte w tej klasie; rezystory; rezystory rozruchowe przetwor-

nicy, **12** pojazdy szynowe i ich części; tabor kolejowy; mechanizmy sterujące do pojazdów szynowych; mechanizmy elektryczne do pojazdów szynowych; przetworniki momentu obrotowego do pojazdów szynowych.

(111) **258885** (220) 2012 06 30 (210) 402387  
(151) 2013 09 19 (441) 2012 10 08

(732) BOMBARDIER TRANSPORTATION POLSKA SPÓŁKA  
Z OGRANICZONĄ ODPOWIEDZIALNOŚCIĄ, Wrocław, PL.  
(540) N-21524

(510), (511) **09** urządzenia i przyrządy sygnalizacyjne i kontrolne; zawarte w tej klasie urządzenia i przyrządy do przewodzenia, przełączania, przekształcania, gromadzenia, sterowania i regulacji energii elektrycznej; elektryczne mechanizmy sterujące do maszyn i urządzeń zawarte w tej klasie; przekaźniki elektryczne; przekaźniki różnicowe, **12** pojazdy szynowe i ich części; tabor kolejowy; mechanizmy sterujące do pojazdów szynowych; mechanizmy elektryczne do pojazdów szynowych; przetworniki momentu obrotowego do pojazdów szynowych.

(111) **258886** (220) 2012 06 30 (210) 402388  
(151) 2013 09 19 (441) 2012 10 08

(732) BOMBARDIER TRANSPORTATION POLSKA SPÓŁKA  
Z OGRANICZONĄ ODPOWIEDZIALNOŚCIĄ, Wrocław, PL.  
(540) N-0068

(510), (511) **09** urządzenia i przyrządy sygnalizacyjne i kontrolne; zawarte w tej klasie urządzenia i przyrządy do przewodzenia, przełączania, przekształcania, gromadzenia, sterowania i regulacji energii elektrycznej; elektryczne mechanizmy sterujące do maszyn i urządzeń zawarte w tej klasie; styczniki elektromagnetyczne, **12** pojazdy szynowe i ich części; tabor kolejowy; mechanizmy sterujące do pojazdów szynowych; mechanizmy elektryczne do pojazdów szynowych; przetworniki momentu obrotowego do pojazdów szynowych.

(111) **258887** (220) 2011 04 14 (210) 384106  
(151) 2012 10 05 (441) 2011 07 18

(732) TULGAR MAŁGORZATA ANTALYA, Luszowice, PL.  
(540)



Kolor znaku: biały, czarny, czerwony, pomarańczowy, żółty  
(531) 26.1.2, 27.5.1, 29.1.13

(510), (511) **30** kebab wieprzowy i drobiowy, pizza, kanapki, **33** sprzedaż napojów alkoholowych, **42** usługi gastronomiczne związane z prowadzeniem restauracji, **43** usługi barowe, bary szybkiej obsługi, przygotowanie dań oraz ich dostawa, usługi hotelowe.

(111) **258888** (220) 2012 06 22 (210) 401870  
(151) 2013 08 26 (441) 2012 09 24

(732) KARIRA SANDEEP METLEX IMPORT-EXPORT, Warszawa, PL.  
(540)



Kolor znaku: granatowy, biały, szary

(531) 1.1.1, 1.1.5, 26.11.2, 27.5.1, 29.1.13

(510), (511) **20** rękojeści noży niemetalowe, wieszaki na ubrania; szuflady, **21** cedzaki [przybory gospodarstwa domowego], wyroby ceramiczne dla gospodarstwa domowego, deski do krojenia chleba, kosze na chleb, czajniczki do herbaty, przykrywkę do dań/potraw, deski do krojenia do kuchni, deski do prasowania, durszlaki [przybory gospodarstwa domowego], dzbanki, dzbanki do parzenia kawy nie-



elektryczne, filizanki, pokrywki do garnków, garnki kuchenne, garnki kuchenne [komplety], zaparzaczkę do herbaty, imbryki nieelektryczne, kosze do użytku domowego, kosze na śmieci, kółka na serwetki, łyżki wazowe, miski, miseczki, mopy, naczynia ceramiczne, naczynia do mieszania koktajli [shakery], naczynia stołowe, termosy do napojów, szkło opalowe, uchwyty na papier toaletowy, patelnie, pojemniki na chleb, rondle, ruszty kuchenne, suszarki do bielizny, tace do użytku domowego, tarki [sprzęt kuchenny], talerze, termosy, wieszaki na ręczniki [pręty i koła], **35** agencje importowo-exportowe.

(111) **258889** (220) 2010 04 08 (210) 368857  
(151) 2013 08 27 (441) 2010 07 19

(732) HSK CONSULTING SPÓŁKA Z OGRANICZONĄ ODPOWIEDZIALNOŚCIĄ, Warszawa, PL.

(540) HSK CONSULTING

(510), (511) **35** badania marketingowe, badania rynku, biura pośrednictwa pracy, dobór personelu za pomocą metod psychotechnicznych, doradztwo specjalistyczne w sprawach działalności gospodarczej, doradztwo w zakresie organizowania i prowadzenia działalności gospodarczej, doradztwo w zakresie zarządzania personelem, doradztwo w zarządzaniu działalnością gospodarczą, pozyskiwanie danych do komputerowych baz danych, systematyzacja danych w komputerowych bazach danych, usługi modelek i modeli (promocja sprzedaży i reklamy), outsourcing (doradztwo handlowe), wyszukiwanie informacji w plikach komputerowych dla osób trzecich, pośrednictwo pracy, rekrutacja personelu, usługi sekretarskie, zestawienia statystyczne, **41** doradztwo zawodowe (porady w zakresie edukacji lub kształcenia).

(111) **258890** (220) 2010 07 14 (210) 372776  
(151) 2013 08 27 (441) 2010 10 25

(732) Grupa Medium Spółka z ograniczoną odpowiedzialnością Sp.k.a, Warszawa, PL.

(540)



Kolor znaku: czarny, czerwony, szary

(531) 26.4.2, 27.5.1, 29.1.13

(510), (511) **42** usługi dziennikarskie i redakcyjne na rzecz osób trzecich, usługi poligraficzne, drukowanie, projekty techniczne; doradztwo zawodowe z zakresu budownictwa.

(111) **258891** (220) 2010 09 17 (210) 375509  
(151) 2012 03 09 (441) 2010 12 20

(732) Spółdzielnia Inwalidów „Świt”, Warszawa, PL.

(540) majesty

(510), (511) **03** kosmetyki, wyroby perfumeryjne, środki do pielęgnacji i upiększania skóry twarzy ciała i włosów, zębów, środki myjące, czyszczące i piorące, kosmetyki do pielęgnacji i upiększania paznokci.

(111) **258892** (220) 2010 10 29 (210) 377192  
(151) 2013 08 29 (441) 2011 01 31

(732) CENEGA POLAND Spółka z ograniczoną odpowiedzialnością, Warszawa, PL.

(540)

KOLEKCJA KLASYKI 

Kolor znaku: ciemnoszary, biały

(531) 16.1.4, 26.4.2, 27.5.1, 29.1.12

(510), (511) **09** nagrane programy komputerowe, komputerowe programy ładowalne, dyski kompaktowe, nośniki danych, magnetyczne nośniki informacji, programy gier komputerowych, urządzenia i przyrządy naukowe, żeglarskie, geodezyjne, fotograficzne, kinematograficzne, optyczne, do ważenia, pomiarowe, sygnalizacyjne, kontrolne, do ratowania życia, do celów dydaktycznych, urządzenia i przyrządy do przewodzenia, przełączania, przekształcania, gromadzenia, sterowania i regulacji energii elektrycznej, urządzenia do nagrywania, prze-

syłania lub odtwarzania dźwięku lub obrazów; magnetyczne nośniki danych, nagrane dyski; automaty sprzedające i mechanizmy do urządzeń uruchamianych monetami; kasy rejestrujące, maszyny liczące, osprzęt do przetwarzania danych, komputery; urządzenia do gaszenia ognia; filmy rysunkowe animowane, nośniki do rejestracji dźwięku, obrazu lub danych, dyskiety, dyski kompaktowe, dyski kompaktowe CD, nagrane dyski z dźwiękiem, obrazem, wideo lub danymi, dyski magnetyczne, kasety wideo, kasety wideo z gramami, optyczne nośniki danych, taśmy magnetyczne, taśmy do rejestracji dźwięku, taśmy wideo, maszyny liczące, urządzenia do przetwarzania danych, komputery, laptopy, komputerowe urządzenia peryferyjne, drukarki komputerowe, klawiatury komputerowe, modemy, monitory komputerowe, myszy komputerowe, napędy dysków do komputera, pamięci komputerowe, podkładki pod myszy komputerowe, podpórki pod nadgarstki do użytku z komputerem, procesory, skanery komputerowe, oprogramowanie komputerowe nagrane, programy gier komputerowych, programy komputerowe-software ładowalne, publikacje elektroniczne-moduły ładowalne, urządzenia do gier działające z zewnętrznym ekranem wyświetlającym lub monitorem, urządzenia przeznaczone do rozrywki, przystosowane wyłącznie do odbiorników telewizyjnych, części i wyposażenie do powyższych towarów takie jak napędy dyskowe, elektryczne urządzenia kontrolno-sterujące, **16** papier, karton i wyroby z tych materiałów nie ujęte w innych klasach; druki; materiały introligatorskie, fotografie; materiały biurowe; kleje do celów biurowych lub domowych; materiały dla artystów, pędzle do malowania, maszyny do pisania i sprzęt biurowy z wyjątkiem mebli, materiały szkoleniowe i instruktażowe z wyjątkiem przyrządów, materiały z tworzyw sztucznych do pakowania nie ujęte w innych klasach; czcionki drukarskie; matryce drukarskie, publikacje, broszury, czasopisma, komiksy, książki, materiały piśmienne, przybory szkolne, akwarele, bloki rysunkowe, afisze, plakaty z papieru lub kartonu, albumy, dozowniki taśmy przyklepnej, ekierki, gumki do ścierania, kalendarze, kalkomanie, linijki rysownicze, nalepki, naklejki, notatniki, ołówki, pastele, piórnik, temperówki do ołówków, elektryczne lub nieelektryczne, **28** gry zawarte w tej klasie, gry elektroniczne inne niż telewizyjne, urządzenia do gier inne niż przystosowane do użytku z zewnętrznym ekranem lub monitorem, **35** usługi reklamowe, zarządzanie w działalności handlowej; administrowanie działalnością handlowej, prace biurowe takie jak wyszukiwanie informacji w plikach dla osób trzecich.

(111) **258893** (220) 2010 11 30 (210) 378328  
(151) 2013 07 26 (441) 2011 03 14

(732) BAŁDYGA JÓZEF ZAKŁAD PRZETWÓRSTWA MIĘSNEGO JBB IMPORT-EKSPORT, Łyśce, PL.

(540)



Kolor znaku: biały, bordowy, czerwony, niebieski, złoty, żółty

(531) 24.9.1, 25.1.15, 26.1.1, 26.1.18, 27.5.1, 29.1.15

(510), (511) **29** konserwy mięsne; mielonki, **35** badanie rynku; doradztwo specjalistyczne w sprawach działalności gospodarczej; ekspertyzy w działalności gospodarczej; opinie; pokazy towarów; promocja sprzedaży stosowana dla osób trzecich; zaopatrzenie osób trzecich stosowane jako zakupy i sprzedaż produktów dla innych przedsiębiorstw; usługi umożliwiające odbiorcom dogodny wybór i zakup towarów w hurtowni; sklepach z: konserwami mięsnymi i mielonkami.

(111) **258894** (220) 2010 11 30 (210) 378330  
(151) 2013 07 26 (441) 2011 03 14

(732) BAŁDYGA JÓZEF ZAKŁAD PRZETWÓRSTWA MIĘSNEGO JBB IMPORT-EKSPORT, Łyśce, PL.

(540) połędwiczanka  
 (510), (511) **05** dietetyczna żywność do celów leczniczych; dodatki odżywcze do celów leczniczych; tłuszcze zwierzęce do celów leczniczych lub farmaceutycznych; pokarm dla niemowląt; dietetyczna żywność zawarta w tej klasie, **35** badanie rynku; doradztwo specjalistyczne w sprawach działalności gospodarczej; ekspertyzy w działalności gospodarczej; opinie; pokazy towarów; promocja sprzedaży stosowana dla osób trzecich; zaopatrzenie osób trzecich stosowane jako zakupy i sprzedaż produktów dla innych przedsiębiorstw; usługi umożliwiające odbiorcom dogodny wybór i zakup towarów w hurtowni, sklepach z: dietetyczną żywnością do celów leczniczych, dodatkami odżywczymi do celów leczniczych lub farmaceutycznych, pokarmem dla niemowląt.

(111) **258895** (220) 2011 01 21 (210) 380329  
 (151) 2013 07 23 (441) 2011 04 26  
 (732) MAŁOLEPSZY JAROSŁAW, Szczecin, PL.  
 (540)

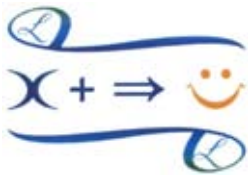

Kolor znaku: granatowy, żółty, niebieski, zielony  
 (531) 2.9.4, 2.9.8, 24.15.1, 24.17.5, 25.1.5, 29.1.14  
 (510), (511) **35** analizy kosztów, analizy rynkowe, audyt, badania marketingowe, badania rynku, badania w dziedzinie działalności gospodarczej, dobór personelu za pomocą metod psychotechnicznych, doradztwo specjalistyczne w sprawach działalności gospodarczej, doradztwo w zakresie organizowania i prowadzenia działalności gospodarczej, dystrybucja materiałów reklamowych, ekspertyzy w zakresie wydolności przedsiębiorstw, fakturowanie, fotokopiowanie, outsourcing, pomoc przedsiębiorstwom w działalności gospodarczej, pomoc przy zarządzaniu przedsiębiorstwami przemysłowymi lub handlowymi, pozyskiwanie i systematyzacja danych do komputerowych baz danych, analizy komputerowych baz danych, sortowanie danych w bazach komputerowych, księgowość, rachunkowość, prognozy ekonomiczne, public relations, reklama, usługi porównywania cen, wyceny handlowe, wynajmowanie przestrzeni reklamowej, zarządzanie zbiorami informatycznymi, zestawienia statystyczne, **36** administrowanie nieruchomościami, agencje nieruchomości, agencje badające zdolność kredytową, analizy finansowe, doradztwo w sprawach finansowych, doradztwo w sprawach ubezpieczeniowych, dzierżawa nieruchomości, doradztwo informacja i usługi finansowe, ekspertyzy dla celów podatkowych, doradztwo w sprawach podatkowych, faktoring, usługi ubezpieczeniowe, wyceny nieruchomości, wyceny finansowe, wyceny kosztów naprawy, transakcje finansowe, usługi finansowej likwidacji przedsiębiorstw, zarządzanie majątkiem, **42** badania oraz usługi naukowe i techniczne oraz ich projektowanie; analizy przemysłowe i usługi badawcze; projektowanie i ulepszanie sprzętu oraz oprogramowania komputerowego w szczególności: analizy systemów komputerowych, doradztwo w sprawach sprzętu i oprogramowania komputerowego, instalowanie, konserwacja i aktualizacja oprogramowania komputerowego, projektowanie systemów i oprogramowania komputerowego, odzyskiwanie danych komputerowych, tworzenie i utrzymywanie stron internetowych dla osób trzecich, hosting, wyszukiwarki internetowe, wypożyczanie komputerów i oprogramowania do nich, usługi związane z projektowaniem graficznym, projektowanie opakowań.

(111) **258896** (220) 2011 01 26 (210) 380473  
 (151) 2013 07 02 (441) 2011 05 09  
 (732) GLOBOL POLSKA SPÓŁKA Z OGRANICZONĄ ODPOWIEDZIALNOŚCIĄ, Szymanów, PL.  
 (540) EXPEL  
 (510), (511) **01** biologiczne preparaty do ochrony i czyszczenia szamb.

(111) **258897** (220) 2011 01 31 (210) 380670  
 (151) 2013 08 30 (441) 2011 05 09  
 (732) URBANOWICZ BARBARA, Koszalin, PL.  
 (540) NORD

(510), (511) **36** usługi związane z administrowaniem nieruchomości, tj. wynajem, zarządzania, wyceny majątku nieruchomości, usługi agencji nieruchomości, usługi dzierżawy nieruchomości, usługi pośrednictwa w sprawach majątku nieruchomego.

(111) **258898** (220) 2011 03 02 (210) 382086  
 (151) 2013 08 26 (441) 2011 06 06  
 (732) BIURO INFORMACJI GOSPODARCZEJ INFOMONITOR SPÓŁKA AKCYJNA, Warszawa, PL.  
 (540)



Kolor znaku: błękitny, jasnobłękitny, ciemnobłękitny

(531) 17.2.1, 26.3.4, 27.5.1, 29.1.13  
 (510), (511) **35** informacja o działalności gospodarczej; pozyskiwanie informacji gospodarczych; badania w dziedzinie działalności gospodarczej; ekspertyzy w dziedzinie działalności gospodarczej; pomoc w prowadzeniu działalności gospodarczej; ekspertyzy w zakresie wydolności przedsiębiorstw; usługi informacji handlowej; przyjmowanie, przechowywanie, udostępnianie i ujawnianie informacji gospodarczych; zbieranie, przetwarzanie, gromadzenie i przesyłanie informacji gospodarczych; wyszukiwanie dla osób trzecich informacji w komputerowych bazach danych; pozyskiwanie danych do komputerowych baz danych; systematyzacja danych w komputerowych bazach danych; sortowanie danych w komputerowych bazach danych; zarządzanie zbiorami informatycznymi; komputerowe zarządzanie plikami; doradztwo w zakresie organizowania i prowadzenia działalności gospodarczej; wywiad gospodarczy; dystrybucja materiałów reklamowych; badania rynku; analizy rynku; analizy kosztów; zestawienia statystyczne; przygotowywanie raportów branżowych i konsumenckich; organizowanie sprzedaży w trybie aukcji i przetargu publicznego; handlowe informacje i porady udzielane konsumentom w punktach informacji konsumenckiej; patronat medialny będący rodzajem sponsoringu; ogłoszenia reklamowe; reklama (rozpowszechnianie materiałów); kreowanie wizerunku firmy, usług lub towaru, **36** doradztwo w sprawach finansowych; informacje finansowe; windykacja należności, **41** nauczanie; kształcenie; organizowanie i prowadzenie seminariów, szkoleń, sympozjów; publikowanie tekstów innych niż reklamowe; publikacje elektroniczne książek i periodyków on-line, **42** udostępnianie baz danych; udostępnianie czasu dostępu do baz danych; udostępnianie zasobów serwerów; dostarczanie wyszukiwarek internetowych; projektowanie systemów komputerowych.

(111) **258899** (220) 2011 03 28 (210) 383297  
 (151) 2013 07 29 (441) 2011 07 04  
 (732) LABORATORIUM KOSMETYKÓW NATURALNYCH FARMONA SPÓŁKA Z OGRANICZONĄ ODPOWIEDZIALNOŚCIĄ, Kraków, PL.

(540) PIĘKNO POCZODZI Z NATURY  
 (510), (511) **03** produkty kosmetyczne, środki kosmetyczne do pielęgnacji skóry i ciała, kremy, balsamy, mlecza, lotiony, żele, dezodoranty, wyroby perfumeryjne, wody kolońskie, wody toaletowe, preparaty kosmetyczne do kąpieli, mydła, szampony i środki do pielęgnacji włosów, szminki, środki kosmetyczne do płukania jamy ustnej, sole do kąpieli i pod prysznic nie do celów medycznych, produkty kosmetyczne i preparaty do opalania i po opalaniu oraz do ochrony przeciwslonecznej, **05** produkty farmaceutyczne, suplementy żywności, preparaty witaminowe kosmetyczne preparaty lecznicze, **44** aromaterapia, fizjoterapia, fizykoterapia, usługi fryzjerskie, kosmetyka, manicure, masaż, salony piękności, SPA, odnowa biologiczna, pedicure, gabinety kosmetyczne, zabiegi pielęgnacyjne.

(111) **258900** (220) 2011 04 21 (210) 384435  
 (151) 2013 08 21 (441) 2011 08 01

(732) ŚWIATŁY PIOTR FIRMA ŚWIATŁY, Łódź, PL.

(540) ŚWIATŁY

(510), (511) **35** zgromadzenie towarów celem swobodnego wyboru dla kupujących w sklepach detalicznych i hurtowniach z sprzętem oświetleniowym, kosmetykami, środkami piorącymi i czyszczącymi, środkami chemicznymi dla ogrodnictwa, narzędziami ręcznymi dla ogrodnictwa.

(111) **258901** (220) 2011 06 14 (210) 386665  
(151) 2012 10 03 (441) 2011 09 26

(732) EUROPEJSKA KORPORACJA INWESTYCYJNA SPÓŁKA Z OGRANICZONĄ ODPOWIEDZIALNOŚCIĄ, Warszawa, PL.

(540) Green Control

(510), (511) **09** urządzenia pomiarowe, parkometry, elektryczne urządzenia kontrolno-sterujące, tablice sygnalizacyjne, świetlne lub mechaniczne, znaki drogowe świecące lub mechaniczne, urządzenia do ładowania akumulatorów elektrycznych, urządzenia do ładowania baterii, **12** mechanizmy napędowe do pojazdów lądowych, pojazdy elektryczne, silniki elektryczne do pojazdów lądowych, **42** badania techniczne, badania w dziedzinie mechaniki, badania w zakresie ochrony środowiska naturalnego, doradztwo w zakresie planowania zużycia energii, inżynieria techniczna, opracowywanie projektów technicznych, testowanie pojazdów, testowanie materiałów, projektowanie oprogramowania komputerowego, doradztwo w zakresie oprogramowania komputerowego, **45** doradztwo w sprawach bezpieczeństwa, monitoring systemów bezpieczeństwa i antywłamaniowych.

(111) **258902** (220) 2011 06 14 (210) 386666  
(151) 2012 10 03 (441) 2011 09 26

(732) EUROPEJSKA KORPORACJA INWESTYCYJNA SPÓŁKA Z OGRANICZONĄ ODPOWIEDZIALNOŚCIĄ, Warszawa, PL.

(540) Green Expo

(510), (511) **12** mechanizmy napędowe do pojazdów lądowych, pojazdy elektryczne, silniki elektryczne do pojazdów lądowych, **35** agencje reklamowe, doradztwo w zakresie organizacji i zarządzania działalnością gospodarczą, organizowanie wystaw w celach handlowych lub reklamowych, reklama, **39** dystrybucja energii, wynajmowanie miejsc na parkingi, dystrybucja prądu elektrycznego, transport samochodowy, usługi taksówkowe, wypożyczanie samochodów.

(111) **258903** (220) 2011 07 18 (210) 387975  
(151) 2013 07 24 (441) 2011 10 24

(732) SABI ZOUAOUI, Warszawa, PL.

(540)



Kolor znaku: żółty, czarny

(531) 26.1.1, 26.1.5, 26.1.21, 27.5.1, 28.1, 29.1.12  
(510), (511) **40** usługi uboju zwierząt.

(111) **258904** (220) 2011 07 14 (210) 387831  
(151) 2013 06 28 (441) 2011 10 24

(732) MATFIKOFF SPÓŁKA Z OGRANICZONĄ ODPOWIEDZIALNOŚCIĄ, Skoczów, PL.

(540)

**Winiarnia**  
**Templariuszy**

Kolor znaku: czerwony, biały, czarny

(531) 24.13.1, 26.4.1, 26.4.2, 27.5.1, 29.1.13

(510), (511) **33** wino, napoje alkoholowe z wyjątkiem piwa, **43** winiarnie, kawiarnie, restauracje, obsługa gastronomiczna, pensjonaty, hotele, wynajmowanie pomieszczeń na pobyt czasowy.

(111) **258905** (220) 2011 08 19 (210) 389226  
(151) 2013 07 03 (441) 2011 11 21

(732) GARYCKA EWA UNIFLAM, Brzezie, PL.

(540) uniflam

(510), (511) **06** wyroby metalowe zawarte w klasie 6: gzymsy, klamki, klamry, kołnierze, deflektory kominowe, nasady kominowe metalowe, trzony kominowe, kominy metalowe, boazeria metalowa, bramy i drzwiczki metalowe, metalowe rury i przewody do instalacji ogrzewania, ozdobne listwy metalowe, kosze na drewno, parawany kominowe, metalowe wkłady kominowe, kanały i kształtki z blachy, kratki kominowe i do przewodów wentylacyjnych, kratki ochronne metalowe, nasady kominowe, rury metalowe do systemów kominowych, rury i kolana metalowe, giętkie rury i złączki metalowe, tabliczki identyfikacyjne metalowe, sejfy metalowe, metalowe ręczki do narzędzi, ogrodzenia metalowe, okucia metalowe, płyty konstrukcyjne metalowe, słupki metalowe, wyroby ozdobne ze stali ujmowane w tej klasie, zasuwki metalowe, żaluzje metalowe, drobne wyroby metalowe, **16** katalogi, prospekty, reprodukcje graficzne, fotografie, publikacje drukowane, plakaty, artykuły papiernicze, papier listowy i do pakowania; opakowania kartonowe, futerały z folii z tworzyw sztucznych do pakowania lub zabezpieczania w transporcie; torby, worki, koperty i woreczki z papieru i tworzyw sztucznych; wizytówki, nalepki, naklejki; wyroby z kartonu, pudła i pudełka tekturowe lub papierowe, kalendarze, kalkomanie, druki do wypełniania, broszury, taśmy przyklepne do celów biurowych lub domowych, karty i zawiadomienia jako artykuły biurowe, albumy, rysunki, sztyldy kartonowe, kartki z życzeniami i okolicznościowe, teczki papierowe i z tworzyw sztucznych, zeszyty, **35** usługi informacji handlowej, prezentowanie i zgrupowanie towarów pozwalające nabywcy wygodnie je wybierać i kupować w punktach sprzedaży detalicznej i hurtowej z artykułami papierniczymi, sprzętem gospodarstwa domowego, sprzętem do wyposażenia mieszkań, materiałami budowlanymi; prezentowanie towarów w Internecie dla celów sprzedaży detalicznej; organizowanie wystaw handlowych i reklamowych.

(111) **258906** (220) 2011 09 11 (210) 390013  
(151) 2013 06 18 (441) 2011 12 19

(732) MORYC IWONA, MORYC DANIEL MORYC STUDIO SPÓŁKA CYWILNA, Katowice, PL.

(540) irisvetro

(510), (511) **19** boazeria niemetalowa, płyty budowlane niemetalowe, szkło budowlane, drzwi i okna niemetalowe, płyty drzwiowe niemetalowe, elementy wykończeniowe budowlane niemetalowe, figurki, posągi, posążki, popiersia z kamienia, betonu lub marmuru, listwy niemetalowe, mozaiki dla budownictwa, nadproża niemetalowe, szkło okienne dla budownictwa, okładziny niemetalowe dla budownictwa, tablice pamiątkowe niemetalowe, płytki niemetalowe dla budownictwa, płytki podłogowe i ścienne niemetalowe, płyty budowlane niemetalowe, stopnie i cokoły niemetalowe, **35** usługi agencji reklamowej, dystrybucja materiałów reklamowych, edytorskie usługi w dziedzinie reklamy, rozpowszechnianie ogłoszeń reklamowych, organizowanie wystaw w celach handlowych lub reklamowych, prezentowanie produktów w mediach i Internecie dla celów sprzedaży detalicznej, badania rynku i opinii publicznej, usługi prowadzenia sklepów i hurtowni z artykułami budowlanymi do wyposażania i dekoracji wnętrz, **42** projektowanie wnętrz, doradztwo i nadzór autorski, doradztwo budowlane, opracowywanie projektów technicznych, projektowanie opakowań, wzornictwo przemysłowe, usługi związane z projektowaniem graficznym, projektowanie wzorów dekoracji ceramicznych i szklanych.

(111) **258907** (220) 2011 09 19 (210) 390352  
(151) 2013 08 28 (441) 2012 01 02

(732) BROS SPÓŁKA JAWNA B. P. MIRANOWSCY, Poznań, PL.

(540) Magiczna Odnowa trawnika

(510), (511) **01** produkty chemiczne przeznaczone dla przemysłu, rolnictwa, ogrodnictwa i leśnictwa, nawozy użyźniające glebę, nawozy dla rolnictwa, sole zawarte w tej klasie, superfosfaty, **31** nasiona, ziarna i produkty rolne, ogrodnicze, leśne nie ujęte w innych klasach.



(111) **258908** (220) 2011 09 30 (210) 390924  
 (151) 2013 08 26 (441) 2012 01 02  
 (732) CYFROWY POLSAT TRADE MARKS SPÓŁKA Z OGRANICZONĄ  
 ODPOWIEDZIALNOŚCIĄ, Warszawa, PL.  
 (540) e-codziennik TV  
 (510), (511) **09** urządzenia i przyrządy naukowe, żeglarskie, geode-  
 zyjne, elektryczne, fotograficzne, kinematograficzne, optyczne, wa-  
 gowe, pomiarowe, sygnalizacyjne, kontrolne, do ratowania życia, do  
 celów dydaktycznych, urządzenia i przyrządy elektryczne przewo-  
 dzące, transformujące, akumulatorowe i kontrolno-sterujące, urzą-  
 dzenia do nagrywania, transmisji lub reprodukcji dźwięku lub obra-  
 zu; magnetyczne nośniki danych, płyty, dyski z nagraniami, automaty  
 sprzedające i mechanizmy do urządzeń uruchamianych przez wrzu-  
 cenie monety, kasy sklepowe, maszyny liczące, sprzęt przetwarzają-  
 cy dane i komputery, urządzenia do gaszenia ognia; przenośne urzą-  
 dzenia elektroniczne, dekodery, urządzenia do kodowania lub  
 dekodowania, nagrania dźwiękowe i audiowizualne, telefony prze-  
 nośne, telefony komórkowe, zestawy głośnomówiące, anteny i bate-  
 rie do tych telefonów, ładowarki, obudowy kolorowe, zestawy słu-  
 chawkowe, karty PCMCIA, obudowy, uchwyty i pokrowce do  
 telefonów komórkowych, karty telefoniczne do automatów, karty  
 telefoniczne do telefonów komórkowych-karty SIM, maszty anteno-  
 we do telefonii bezprzewodowej, przewody telefoniczne, urządzenia  
 do przetwarzania informacji, urządzenia współpracujące z kompute-  
 rami w zakresie przekazywania dźwięku i obrazu, dyski do nagrywa-  
 nia i rejestracji dźwięku, dyski kompaktowe, audio-wideo i optyczne,  
 pamięci komputerowe, programy komputerowe, programy kompu-  
 terowe ładowalne, programy komputerowe nagrane, programy gier  
 komputerowych, karty z pamięcią, karty magnetyczne kodowane,  
 urządzenia do odtwarzania dźwięku i obrazu, odbiorniki radiowe  
 i telewizyjne, komputery, komputery przenośne, oprogramowanie  
 komputerowe nagrane, komputerowe urządzenia peryferyjne, mo-  
 demy, aparatura do radiokomunikacji przenośna, aparatura radiote-  
 lefoniczna, maszty do łączności radiowej, nadajniki telekomunikacyj-  
 ne, odbiorniki radiowe, zespoły nadawcze, aparaty wideo, taśmy  
 wideo, aparaty fotograficzne, głośniki, rzutniki, kamery filmowe, ka-  
 mery wideo zespolone z magnetofonem, kamery wizyjne, aparaty  
 kinematograficzne, taśmy filmowe kinematograficzne naświetlone,  
 taśmy magnetyczne, urządzenia do montażu filmów kinematogra-  
 ficznych, aparaty projekcyjne, ekrany projekcyjne, urządzenia do gier  
 działające wyłącznie z odbiornikiem telewizyjnym, odtwarzacze płyt  
 kompaktowych; publikacje elektroniczne, **16** materiały piśmienne  
 zawarte w tej klasie, wyroby z papieru i kartonu zawarte w tej klasie,  
 czasopisma, książki, periodyki, afisze, albumy, atlasy, almanachy,  
 blankiety, foldery, broszury, prospekty, druki, formularze, fotografie,  
 kalendarze, katalogi, plakaty, naklejki, nalepki, obwoluty, publikacje,  
 rysunki, karty okolicznościowe, bilety, kupony papierowe, materiały  
 instruktażowe i do nauczania (inne niż urządzenia), **35** prowadzenie  
 reklamy, zarządzanie w działalności handlowej, administrowanie  
 działalnością handlowej, prace biurowe; doradztwo w zakresie organi-  
 zowania, prowadzenia działalności gospodarczej i zarządzania, usłu-  
 gi marketingowe, usługi w zakresie informacji handlowej, telefonicz-  
 ne udzielanie informacji, usługi w zakresie prowadzenia centrum  
 informacyjnego, usługi reklamowe, produkcja i rozpowszechnianie  
 ogłoszeń reklamowych, reklamy prasowe, radiowe, telewizyjne, rek-  
 lama za pośrednictwem sieci komputerowej, wynajem czasu rekla-  
 mowego we wszystkich środkach przekazu, wynajmowanie miejsc  
 na umieszczenie ogłoszeń lub reklam, dystrybucja materiałów rekla-  
 mowych, uaktualnianie materiałów reklamowych, reklama za po-  
 średnictwem sieci komputerowej, publikowanie tekstów reklamo-  
 wych, telefoniczne udzielanie informacji, doradztwo w zakresie  
 organizacji i zarządzania działalnością gospodarczą, usługi w zakre-  
 sie zarządzania holdingami, profesjonalne zarządzanie działalnością  
 artystyczną, pozyskiwanie informacji o działalności gospodarczej,  
 usługi związane z przenoszeniem przedsiębiorstw, pomoc w zarzą-  
 dzeniu działalnością gospodarczą, usługi związane z organizacją tar-  
 gów i wystaw w celach handlowych lub reklamowych, promocja  
 sprzedaży dla osób trzecich, pokazy towarów, rozpowszechnianie  
 próbek, badanie rynku i opinii społecznej, pozyskiwanie danych  
 i systematyzacja danych w komputerowych bazach danych, zarzą-  
 dzenie zbiorami informatycznymi, wyszukiwanie w komputerowych  
 bazach danych, komputerowe zarządzanie plikami; usługi w zakresie  
 zgrupowania na rzecz osób trzecich następujących towarów: urzą-  
 dzeń telekomunikacyjnych, urządzeń elektronicznych, w tym urzą-

dzeń służących do transmisji, reprodukcji dźwięku lub obrazu, kom-  
 puterów przenośnych; magnetycznych nośników danych, płyt, dysków  
 z nagraniami zapisu urządzeń elektronicznych, artykułów  
 i materiałów piśmiennych i informacyjnych pozwalające nabywcy  
 wygodnie je oglądać i kupować w dobrych warunkach; sprzedaż deta-  
 liczna i hurtowa przenośnych urządzeń elektronicznych oraz akce-  
 soriów do nich, sprzedaż detaliczna i hurtowa artykułów radiowo-  
 telewizyjnych, usługi świadczone w systemie on-line w zakresie  
 kupna i sprzedaży usług telekomunikacyjnych, usług Internetu, usług  
 telewizji cyfrowej i analogowej, w tym usług udostępniania materia-  
 łów audio i video na żądanie, urządzeń telekomunikacyjnych, urzą-  
 dzeń elektronicznych, w tym urządzeń służących do transmisji, re-  
 produkcji dźwięku lub obrazu, komputerów przenośnych;  
 magnetycznych nośników danych, płyt, dysków z nagraniami zapisu  
 urządzeń elektronicznych, artykułów i materiałów piśmiennych i in-  
 formacyjnych; sprzedaż detaliczna bezpośrednia prowadzona poza  
 siecią sklepową, w tym w zakresie następujących towarów i usług:  
 usług telekomunikacyjnych, usług telewizji cyfrowej i analogowej,  
 w tym usług udostępniania materiałów audio i video na żądanie,  
 urządzeń telekomunikacyjnych, urządzeń elektronicznych, w tym  
 urządzeń służących do transmisji, reprodukcji dźwięku lub obrazu,  
 komputerów przenośnych; magnetycznych nośników danych, płyt,  
 dysków z nagraniami zapisu urządzeń elektronicznych, artykułów  
 i materiałów piśmiennych i informacyjnych, usługi agencyjne w za-  
 kresie sprzedaży towarów różnego rodzaju, usługi komisju; obsługa  
 klientów przy wykorzystaniu sieci telefonicznej, komputerowej, In-  
 ternetu, Intranetu, **37** usługi naprawcze, usługi instalacyjne; instalo-  
 wanie i naprawa urządzeń elektrycznych i elektronicznych, naprawa  
 i konserwacja projektorów filmowych, usługi instalacyjne, konserwa-  
 cyjne i naprawcze w zakresie sieci komputerowych, komputerów  
 i związanych z nimi urządzeń peryferyjnych, usługi instalacyjne, kon-  
 serwacyjne i naprawcze do urządzeń do nadawania, usługi  
 instalacyjne i naprawcze w zakresie telefonów, **38** usługi telekomuni-  
 kacyjne; transmisja analogowych i cyfrowych programów telewizyj-  
 nych telewizji kablowej, naziemnej, satelitarnej, usługi w zakresie  
 emisji radiowej i telewizyjnej, transmisja programów radiowych,  
 usługi w zakresie transmisji programów telewizyjnych i radiowych,  
 zbieranie i przesyłanie informacji, usługi w zakresie radiofonii, łącz-  
 ność przez terminale komputerowe, usługi w zakresie łączności ra-  
 diowej, telefonicznej i telegraficznej, usługi połączenia i trasy połączeń  
 dla telekomunikacji, telefoniczne udzielanie informacji o telekomuni-  
 kacji, telekomunikacyjne usługi ogłoszeń elektronicznych, połączenia  
 ze światową siecią komputerową za pośrednictwem telekomunikacji,  
 usługi świadczone przez operatora telefonii komórkowej w zakresie  
 połączeń abonentów telefonii komórkowej, świadczenie usług prze-  
 kazywania głosu i obrazu w systemie przekazu fonicznego i cyfrowe-  
 go, świadczenie usług w zakresie przesyłania informacji tekstowej  
 i obrazowej za pośrednictwem komputerów i sieci informatycznych,  
 przekazywanie danych przy pomocy terminali komputerowych,  
 przekaz satelitarnej, przesyłanie wiadomości, danych, dźwięku i obra-  
 zu za pomocą przekazu satelitarnej, świadczenie usług przekazy-  
 wania poczty elektronicznej za pośrednictwem sieci telefonii komór-  
 kowej i telefonów komórkowych, wypożyczanie aparatury do  
 przesyłania informacji, wypożyczanie urządzeń służących do przeka-  
 zywania głosu, obrazu i danych za pomocą telefonii analogowej, cy-  
 frowej oraz satelitarnej, wypożyczanie modemów, symulografów, te-  
 lefonów i urządzeń telekomunikacyjnych, udostępnianie stron  
 internetowych za pośrednictwem sieci telefonii komórkowej bezpo-  
 średnio na wyświetlaczu aparatu telefonicznego, informacja o tele-  
 komunikacji; usługi ogłoszeń elektronicznych, obsługa telekonferen-  
 cji, usługa zleceń przywoławczych za pomocą radia, telefonu lub  
 innych środków łączności elektronicznej, **41** usługi w zakresie na-  
 uczania, kształcenia, rozrywki; usługi w zakresie kultury; usługi udo-  
 stępniania on-line gier komputerowych dla osób trzecich, usługi  
 związane z organizacją koncertów, imprez, targów i wystaw, informa-  
 cja o imprezach rozrywkowych, usługi klubowe w zakresie rozrywki  
 i nauczania, organizowanie i obsługa konferencji, organizowanie  
 konkursów edukacyjnych lub rozrywkowych, organizowanie loterii,  
 usługi wydawnicze, publikowanie tekstów innych niż reklamowe, ob-  
 sługa publikacji elektronicznych on-line, prowadzenie produkcji fil-  
 mowej, telewizyjnej i wideo, prowadzenie studiów filmowych, usługi  
 studia nagrań, nagrywanie filmów na taśmach wideo, montaż pro-  
 gramów radiowych i telewizyjnych, montaż taśm wideo, usługi w za-  
 kresie telewizyjnych i radiowych programów rozrywkowych, dystry-  
 bucja i rozpowszechnianie filmów, nagrań wideo i nagrań dźwiękowych,

wypożyczanie nagrań dźwiękowych, wypożyczanie aparatów radiowych i telewizyjnych, wypożyczanie aparatów i sprzętu kinematograficznego, wypożyczanie filmów kinematograficznych, wypożyczanie filmów dla kin, wypożyczanie taśm wideo, wypożyczanie odbiorników radiowych i telewizyjnych, wypożyczanie sprzętu audio, najem i wypożyczanie dekodery i odbiorników programów zakodowanych, usługi obrazów cyfrowych, usługi reporterskie, **42** usługi w zakresie badań oraz projektów naukowych i technicznych; prowadzenie analiz przemysłowych i usługi badawcze; projektowanie i rozwój sprzętu komputerowego i oprogramowania; usługi w zakresie prac badawczo-rozwojowych, ekspertyzy inżynierskie, opracowywanie projektów technicznych; instalowane, konserwacja i aktualizacja oprogramowania komputerowego, projektowanie systemów komputerowych, odzyskiwanie danych komputerowych, konwersja danych lub dokumentów na drogę elektroniczną, konwersja danych przez programy komputerowe, powielanie oprogramowania komputerowego, programowanie komputerowe, wypożyczanie komputerów, wypożyczanie oprogramowania komputerowego, doradztwo w sprawach sprzętu komputerowego, analizy systemów komputerowych, tworzenie i utrzymywanie stron internetowych dla osób trzecich.

(111) **258909** (220) 2011 09 30 (210) 390925  
 (151) 2013 08 26 (441) 2012 01 02  
 (732) CYFROWY POLSAT TRADE MARKS SPÓŁKA Z OGRANICZONĄ  
 ODPOWIEDZIALNOŚCIĄ, Warszawa, PL.  
 (540)

e-codziennik TV  
 czytasz • wiesz • oglądasz 

(531) 26.1.1, 27.5.1

(510), (511) **09** urządzenia i przyrządy naukowe, żeglarskie, geodezyjne, elektryczne, fotograficzne, kinematograficzne, optyczne, wagowe, pomiarowe, sygnalizacyjne, kontrolne, do ratowania życia, do celów dydaktycznych, urządzenia i przyrządy elektryczne przewodzące, transformujące, akumulatorowe i kontrolno-sterujące, urządzenia do nagrywania, transmisji lub reprodukcji dźwięku lub obrazu; magnetyczne nośniki danych, płyty, dyski z nagraniami, automaty sprzedające i mechanizmy do urządzeń uruchamianych przez wrzucanie monety, kasy sklepowe, maszyny liczące, sprzęt przetwarzający dane i komputery, urządzenia do gaszenia ognia; przenośne urządzenia elektroniczne, dekodery, urządzenia do kodowania lub dekodowania, nagrania dźwiękowe i audiowizualne, telefony przenośne, telefony komórkowe, zestawy głośnomówiące, anteny i baterie do tych telefonów, ładowarki, obudowy kolorowe, zestawy słuchawkowe, karty PCMCIA, obudowy, uchwyty i pokrowce do telefonów komórkowych, karty telefoniczne do automatów, karty telefoniczne do telefonów komórkowych-karty SIM, maszty antenowe do telefonii bezprzewodowej, przewody telefoniczne, urządzenia do przetwarzania informacji, urządzenia współpracujące z komputerami w zakresie przekazywania dźwięku i obrazu, dyski do nagrywania i rejestracji dźwięku, dyski kompaktowe, audio-wideo i optyczne, pamięci komputerowe, programy komputerowe, programy komputerowe ładowalne, programy komputerowe nagrane, programy gier komputerowych, karty z pamięcią, karty magnetyczne kodowane, urządzenia do odtwarzania dźwięku i obrazu, odbiorniki radiowe i telewizyjne, komputery, komputery przenośne, oprogramowanie komputerowe nagrane, komputerowe urządzenia peryferyjne, modemy, aparatura do radiokomunikacji przenośna, aparatura radiotelefoniczna, maszty do łączności radiowej, nadajniki telekomunikacyjne, odbiorniki radiowe, zespoły nadawcze, aparaty wideo, taśmy wideo, aparaty fotograficzne, głośniki, rzutniki, kamery filmowe, kamery wideo zespolone z magnetofonem, kamery wizyjne, aparaty kinematograficzne, taśmy filmowe kinematograficzne naświetlone, taśmy magnetyczne, urządzenia do montażu filmów kinematograficznych, aparaty projekcyjne, ekrany projekcyjne, urządzenia do gier działające wyłącznie z odbiornikiem telewizyjnym, odtwarzacze płyt kompaktowych; publikacje elektroniczne, **16** materiały piśmienne zawarte w tej klasie, wyroby z papieru i kartonu zawarte w tej klasie, czasopisma, książki, periodyki, afisze, albumy, atlasy, almanachy, blankiety, foldery, broszury, prospekty, druki, formularze, fotografie, kalendarze, katalogi, plakaty, naklejki, nalepki, obwoluty, publikacje, rysunki, karty okolicznościowe, bilety, kupony papierowe, materiały

instruktażowe i do nauczania (inne niż urządzenia), **35** prowadzenie reklamy, zarządzanie w działalności handlowej, administrowanie działalnością handlowej, prace biurowe; doradztwo w zakresie organizowania, prowadzenia działalności gospodarczej i zarządzania, usługi marketingowe, usługi w zakresie informacji handlowej, telefoniczne udzielanie informacji, usługi w zakresie prowadzenia centrum informacyjnego, usługi reklamowe, produkcja i rozpowszechnianie ogłoszeń reklamowych, reklamy prasowe, radiowe, telewizyjne, reklama za pośrednictwem sieci komputerowej, wynajem czasu reklamowego we wszystkich środkach przekazu, wynajmowanie miejsc na umieszczenie ogłoszeń lub reklam, dystrybucja materiałów reklamowych, uaktualnianie materiałów reklamowych, reklama za pośrednictwem sieci komputerowej, publikowanie tekstów reklamowych, telefoniczne udzielanie informacji, doradztwo w zakresie organizacji i zarządzania działalnością gospodarczą, usługi w zakresie zarządzania holdingami, profesjonalne zarządzanie działalnością artystyczną, pozyskiwanie informacji o działalności gospodarczej, usługi związane z przenoszeniem przedsiębiorstw, pomoc w zarządzaniu działalnością gospodarczą, usługi związane z organizacją targów i wystaw w celach handlowych lub reklamowych, promocja sprzedaży dla osób trzecich, pokazy towarów, rozpowszechnianie próbek, badanie rynku i opinii społecznej, pozyskiwanie danych i systematyzacja danych w komputerowych bazach danych, zarządzanie zbiorami informatycznymi, wyszukiwanie w komputerowych bazach danych, komputerowe zarządzanie plikami; usługi w zakresie zgrupowania na rzecz osób trzecich następujących towarów: urządzeń telekomunikacyjnych, urządzeń elektronicznych, w tym urządzeń służących do transmisji, reprodukcji dźwięku lub obrazu, komputerów przenośnych; magnetycznych nośników danych, płyt, dysków z nagraniami zapisu urządzeń elektronicznych, artykułów i materiałów piśmiennych i informacyjnych pozwalające nabywcy wygodnie je oglądać i kupować w dobrych warunkach; sprzedaż detaliczna i hurtowa przenośnych urządzeń elektronicznych oraz akcesoriów do nich, sprzedaż detaliczna i hurtowa artykułów radiowo-telewizyjnych, usługi świadczone w systemie on-line w zakresie kupna i sprzedaży usług telekomunikacyjnych, usług Internetu, usług telewizji cyfrowej i analogowej, w tym usług udostępniania materiałów audio i video na żądanie, urządzeń telekomunikacyjnych, urządzeń elektronicznych, w tym urządzeń służących do transmisji, reprodukcji dźwięku lub obrazu, komputerów przenośnych; magnetycznych nośników danych, płyt, dysków z nagraniami zapisu urządzeń elektronicznych, artykułów i materiałów piśmiennych i informacyjnych; sprzedaż detaliczna bezpośrednia prowadzona poza siecią sklepową, w tym w zakresie następujących towarów i usług: usług telekomunikacyjnych, usług telewizji cyfrowej i analogowej, w tym usług udostępniania materiałów audio i video na żądanie, urządzeń telekomunikacyjnych, urządzeń elektronicznych, w tym urządzeń służących do transmisji, reprodukcji dźwięku lub obrazu, komputerów przenośnych; magnetycznych nośników danych, płyt, dysków z nagraniami zapisu urządzeń elektronicznych, artykułów i materiałów piśmiennych i informacyjnych, usługi agencyjne w zakresie sprzedaży towarów różnego rodzaju, usługi komisu; obsługa klientów przy wykorzystaniu sieci telefonicznej, komputerowej, Internetu, Intranetu, **37** usługi naprawcze, usługi instalacyjne; instalowanie i naprawa urządzeń elektrycznych i elektronicznych, naprawa i konserwacja projektorów filmowych, usługi instalacyjne, konserwacyjne i naprawcze w zakresie komputerowych, komputerów i związanych z nimi urządzeń peryferyjnych, usługi instalacyjne, konserwacyjne i naprawcze w zakresie urządzeń do nadawania, usługi instalacyjne i naprawcze w zakresie telefonów, **38** usługi telekomunikacyjne; transmisja analogowych i cyfrowych programów telewizyjnych telewizji kablowej, naziemnej, satelitarnej, usługi w zakresie emisji radiowej i telewizyjnej, transmisja programów radiowych, usługi w zakresie transmisji programów telewizyjnych i radiowych, zbieranie i przesyłanie informacji, usługi w zakresie radiofonii, łączność przez terminale komputerowe, usługi w zakresie łączności radiowej, telefonicznej i telegraficznej, usługi połączenia i trasy połączeń dla telekomunikacji, telefoniczne udzielanie informacji o telekomunikacji, telekomunikacyjne usługi ogłoszeń elektronicznych, połączenia ze światową siecią komputerową za pośrednictwem telekomunikacji, usługi świadczone przez operatora telefonii komórkowej w zakresie połączeń abonentów telefonii komórkowej, świadczenie usług przekazywania głosu i obrazu w systemie przekazu fonicznego i cyfrowego, świadczenie usług w zakresie przesyłania informacji tekstowej i obrazowej za pośrednictwem komputerów

i sieci informatycznych, przekazywanie danych przy pomocy terminali komputerowych, przekaz satelitarny, przesyłanie wiadomości, danych, dźwięku i obrazu za pomocą przekazu satelitarnego, świadczenie usług przekazywania poczty elektronicznej za pośrednictwem sieci telefonii komórkowej i telefonów komórkowych, wypożyczanie aparatury do przesyłania informacji, wypożyczanie urządzeń służących do przekazywania głosu, obrazu i danych za pomocą telefonii analogowej, cyfrowej oraz satelitarnej, wypożyczanie modemów, symulografów, telefonów i urządzeń telekomunikacyjnych, udostępnianie stron internetowych za pośrednictwem sieci telefonii komórkowej bezpośrednio na wyświetlaczu aparatu telefonicznego, informacja o telekomunikacji; usługi ogłoszeń elektronicznych, obsługa telekonferencji, usługa zleceń przywoławczych za pomocą radia, telefonu lub innych środków łączności elektronicznej, **41** usługi w zakresie nauczania, kształcenia, rozrywki; usługi w zakresie kultury; usługi udostępniania on-line gier komputerowych dla osób trzecich, usługi związane z organizacją koncertów, imprez, targów i wystaw, informacja o imprezach rozrywkowych, usługi klubowe w zakresie rozrywki i nauczania, organizowanie i obsługa konferencji, organizowanie konkursów edukacyjnych lub rozrywkowych, organizowanie loterii, usługi wydawnicze, publikowanie tekstów innych niż reklamowe, obsługa publikacji elektronicznych on-line, prowadzenie produkcji filmowej, telewizyjnej i wideo, prowadzenie studiów filmowych, usługi studia nagrań, nagrywanie filmów na taśmach wideo, montaż programów radiowych i telewizyjnych, montaż taśm wideo, usługi w zakresie telewizyjnych i radiowych programów rozrywkowych, dystrybucja i rozpowszechnianie filmów, nagrań wideo i nagrań dźwiękowych, wypożyczanie nagrań dźwiękowych, wypożyczanie aparatów radiowych i telewizyjnych, wypożyczanie aparatów i sprzętu kinematograficznego, wypożyczanie filmów kinematograficznych, wypożyczanie filmów dla kin, wypożyczanie taśm wideo, wypożyczanie odbiorników radiowych i telewizyjnych, wypożyczanie sprzętu audio, najem i wypożyczanie dekodów i odbiorników programów zakodowanych, usługi obrazów cyfrowych, usługi reporterskie, **42** usługi w zakresie badań oraz projektów naukowych i technicznych; prowadzenie analiz przemysłowych i usługi badawcze; projektowanie i rozwój sprzętu komputerowego i oprogramowania; usługi w zakresie prac badawczo-rozwojowych, ekspertyzy inżynierskie, opracowywanie projektów technicznych; instalowanie, konserwacja i aktualizacja oprogramowania komputerowego, projektowanie systemów komputerowych, odzyskiwanie danych komputerowych, konwersja danych lub dokumentów na drogę elektroniczną, konwersja danych przez programy komputerowe, powielanie oprogramowania komputerowego, programowanie komputerowe, wypożyczanie komputerów, wypożyczanie oprogramowania komputerowego, doradztwo w sprawach sprzętu komputerowego, analizy systemów komputerowych, tworzenie i utrzymywanie stron internetowych dla osób trzecich.

(111) **258910** (220) 2011 09 30 (210) 390935  
 (151) 2013 08 27 (441) 2012 01 02  
 (732) NG2 SUISSE S.A.R.L., Zug, CH.  
 (540)

**VAPIANO**

(531) 27.5.1  
 (510), (511) **25** obuwie.

(111) **258911** (220) 2010 05 11 K (210) 391466  
 (151) 2013 07 30 (441) 2011 11 21  
 (732) Corn Products Development, Inc., Westchester, US.  
 (540) PURITY  
 (510), (511) **01** skrobie, hydrokoidy, mąki, emulgatory, środki zagęszczające i żelujące do stosowania w produkcji żywności i napojów, wszystkie produkty do celów przemysłowych, **30** skrobie do celów spożywczych, hydrokoloide jako zagęszczacze stosowane przy gotowaniu produktów spożywczych, mąki, środki zagęszczające i żelujące do stosowania w produkcji żywności i napojów.

(111) **258912** (220) 2011 10 13 (210) 391469  
 (151) 2013 07 30 (441) 2012 01 16  
 (732) NAFTYŃSKI MICHAŁ GRZEGORZ, Łomianki, PL.  
 (540) nurkownia  
 (510), (511) **09** sprzęt do nurkowania: analizatory powietrza, audio-wizualne urządzenia dydaktyczne, boje sygnalizacyjne, brzęczyki-

,gwizdki alarmowe ostrzegawcze, kombinezony dla nurków, kompasy jako przyrządy pomiarowe, komputery dla nurków, manekiny do symulacji zderzeń, manekiny reanimacyjne jako przyrządy dydaktyczne, maski do nurkowania, mierniki jako przyrządy pomiarowe, maski do nurkowania okulary dla nurków, pasy bezpieczeństwa, inne niż do siedzeń w pojazdach lub wyposażenia sportowego, pasy ratunkowe, programy komputerowe dla nurków, programy komputerowe nagrane dla nurków, programy sterujące komputerowe, nagrane dla nurków, rękawice dla nurków, skarpetki podgrzewane elektrycznie, urządzenia do analizy gazu, urządzenia do oddychania pod wodą, urządzenia do przelewania, przepompowania tlenu, urządzenia do nauczania, urządzenia do pomiaru ciśnienia, urządzenia do sygnalizacji morskiej, urządzenia i sprzęt dla ratownictwa, **28** płetwy do pływania, **39** organizowanie wycieczek dotyczących nurkowania, organizowanie wycieczek morskich dotyczących nurkowania, ratownictwo podwodne dotyczące nurkowania, wypożyczanie skafandrów dla nurków, zwiedzanie turystyczne dotyczące nurkowania, **41** instruktaże dotyczących nurkowania, jako forma nauczania, organizowanie i obsługa konferencji dotyczących nurkowania, jako forma nauczania, nauczanie dotyczące nurkowania, nauczanie korespondencyjne dotyczące nurkowania, wypożyczanie sprzętu do nurkowania, organizowanie nurkowania na obozach sportowych, usługi nauki nurkowania na obozach wakacyjnych, organizowanie i prowadzenia warsztatów dotyczących nurkowania, jako forma nauczania, organizowanie i prowadzenie konferencji dotyczących nurkowania, jako forma nauczania, organizowanie i prowadzenie kongresów dotyczących nurkowania, jako forma nauczania, organizowanie i prowadzenie seminariów dotyczących nurkowania, jako forma nauczania, organizowanie i prowadzenie sympozjów dotyczących nurkowania, jako forma nauczania, organizowanie i prowadzenie zjazdów dotyczących nurkowania, jako forma nauczania, organizowanie konkursów dotyczących nurkowania, jako forma nauczania.

(111) **258913** (220) 2011 10 26 (210) 392047  
 (151) 2013 06 04 (441) 2012 01 30  
 (732) KURZYNA JOANNA DEKORACJE WNĘTRZ MADE IN KURPIE, Zabrodzie, PL.  
 (540)



Kolor znaku: czarny, zielony, biały  
 (531) 24.17.1, 26.13.25, 27.5.1, 29.1.13  
 (510), (511) **26** sztuczne kwiaty z papieru, **28** ozdoby choinkowe inspirowane tradycją lokalną, wykonane z naturalnych materiałów, **35** promocja rękodzieła regionalnego, ułatwienie dostępu do ozdób tradycyjnych w sklepach detalicznych oraz branży dekoratorskiej.

(111) **258914** (220) 2011 11 07 (210) 392506  
 (151) 2013 08 02 (441) 2012 02 13  
 (732) KWAŚNY KRZYSZTOF PRZEDSIĘBIORSTWO USŁUGOWO PRODUKCYJNO HANDLOWE ESTA, Mieszna, PL.  
 (540) ESTA  
 (510), (511) **18** parasole, torby, torebki, plecaki, tornistry, walizki, wykonane ze skóry, skóry wtórnej, z materiałów włókienniczych z włókien naturalnych, tworzyw sztucznych, mieszanych, czyli złożonych z włókien naturalnych i sztucznych lub syntetycznych, **35** zgrupowanie na rzecz osób trzecich różnych z branży tekstylnej, ubraniowej, dodatków ubraniowych, obuwniczej, pozwalające nabywcy wygodnie je oglądać i kupować, sprzedaż dla osób trzecich, usługi sprzedaży hurtowej i detalicznej różnych wyrobów z branży tekstylnej, ubraniowej, dodatków ubraniowych i obuwniczej.

(111) **258915** (220) 2011 11 09 (210) 392647  
 (151) 2013 08 29 (441) 2012 02 13  
 (732) PONETA ŁUKASZ, STĘPIEŃ TOMASZ, STĘPIEŃ WOJCIECH ECO POWER ENERGY SPÓŁKA CYWILNA, Radom, PL.

(540)



Kolor znaku: biały, zielony

(531) 5.3.11, 27.5.1, 29.1.12

(510), (511) **04** lampki nocne jako świeczki, **09** baterie anodowe, baterie elektryczne, baterie do latarek kieszonkowych, baterie do oświetlania, błyskowe żarówki do lamp, gniazda, wtyczki i inne kontakty stosowane w elektryczności, gniazda, wtyczki i inne kontakty jako złącza elektryczne, kable elektryczne, łączniki elektryczne, kondensatory, kondensatory elektryczne, kondensatory optyczne, obciążenia do urządzeń świetlnych, ograniczniki elektryczności, przełączniki do ogniw elektryczne, ogniwa fotoelektryczne, baterie do oświetlenia, baterie galwaniczne, celki do baterii, baterie wysokonapięciowe, baterie słoneczne, baterie anodowe, przekaźniki elektryczne, przełączniki elektryczne, przemienniki, inwertory stosowane w elektryczności przetwornice elektryczne, przewodniki elektryczne, przewody akustyczne, przewody elektryczne, przewody magnetyczne, reduktory stosowane w elektryczności, urządzenia do ładowania akumulatorów elektrycznych, urządzenia do ładowania baterii, urządzenia do spawania elektrycznego, złącza stosowane w elektryczności, złącza do przewodów elektrycznych, złączki stosowane w elektryczności, ściemniacze (regulatory) światła elektryczne, tablice rozdzielcze stosowane w elektryczności, transformatory elektryczne, **11** żarówki elektryczne, żarówki oświetleniowe, lampki elektryczne na choinkę, lampiony, latarki, latarki kieszonkowe, elektryczne, lampy elektryczne, oprawy do lamp elektryczne, lampy luminescencyjne rurowe do oświetlania, lampy oświetleniowe, lampy uliczne, lampy wyładowcze elektryczne do oświetlenia, lampy ultrafioletowe do celów innych niż lecznicze, oprawy do lamp elektrycznych.

(111) **258916** (220) 2011 11 25 (210) 393261

(151) 2013 03 12 (441) 2012 02 27

(732) BPH TOWARZYSTWO FUNDUSZY INWESTYCYJNYCH SPÓŁKA AKCYJNA, Warszawa, PL.

(540) IXE

(510), (511) **35** usługi doradcze na rzecz osób trzecich w zakresie organizacji i zarządzania przedsiębiorstwami i przedsięwzięciami, pośrednictwo w zawieraniu transakcji handlowych, usługi w zakresie badania rynku i prognoz ekonomicznych i sporządzania analiz rynkowych, usługi w zakresie specjalistycznego doradztwa handlowego, usługi pośrednictwa handlowego, analizy kosztów, ekspertyzy opłacalności i prognozy ekonomiczne, przetwarzanie informacji statystycznych, zarządzanie zbiorami danych w systemach komputerowych, pozyskiwanie danych do komputerowych baz danych, systematyzacja danych w komputerowych bazach danych, komputerowe zarządzanie plikami, promocja sprzedaży wykonywana na rzecz osób trzecich, usługi agencji reklamowych z wykorzystaniem wszystkich metod słownych, dźwiękowych, audiowizualnych i multimedialnych, rozpowszechnianie materiałów reklamowych, usługi reklamowania za pośrednictwem sieci komputerowej, rozpowszechnianie ogłoszeń reklamowych, materiałów reklamowych i ofert reklamowych, organizowanie wystaw w celach handlowych lub reklamowych, informacja, doradztwo i konsulting w zakresie działalności gospodarczej i doboru metod i technik reklamowania, usługi w zakresie obsługi programów lojalnościowych i programów promocyjnych świadczone na rzecz osób trzecich, archiwizacja dokumentów metodami elektronicznymi i tradycyjnymi, doradztwo i konsulting w zakresie archiwizacji dokumentów, **36** usługi na rzecz osób trzecich w zakresie doradztwa, koordynacji i nadzoru w sprawach finansowych, usługi finansowe, usługi w zakresie tworzenia, reprezentowania i zarządzania funduszami inwestycyjnymi, usługi maklerskie w zakresie wskazanym w niniejszej klasie, brokerskie, leasingowe, audytorskie w zakresie wskazanym w tej klasie, księgowość, wyceny dóbr inwestora dla spółek akcyjnych i z ograniczoną odpowiedzialnością, analizy finansowe, finansowe doradztwo i informacja, przeprowadzanie operacji finansowych na zlecenie osób trzecich, sporządzanie wyciągów z kont, pośrednictwo giełdowe, pośrednictwo w dokonywaniu inwestycji kapitałowych, rozliczenia finansowe transakcji, usługi zarządzania finansami, usługi bankowe i ubezpieczeniowe, także pośrednictwo w usługach ubezpieczeniowych, usługi w zakresie deponowania pa-

pierów wartościowych i przedmiotów wartościowych, usługi w zakresie kupna-sprzedaży nieruchomości, usługi w zakresie sprzedaży na kredyt, usługi agencji kredytowych, doradztwo i informacja w zakresie oceny wyboru przez osoby fizyczne i podmioty gospodarcze optymalnej formy ubezpieczeń, usługi związane z obrotem papierami wartościowymi, usługi w dziedzinie wyceny finansowej ubezpieczeń, banków i nieruchomości.

(111) **258917** (220) 2011 11 30 (210) 393492

(151) 2013 07 02 (441) 2012 03 12

(732) THE COCA-COLA COMPANY, Atlanta, US.

(540)



Kolor znaku: biały, szary, czerwony, czarny

(531) 21.3.1, 24.1.5, 26.11.3, 27.5.1, 29.1.14

(510), (511) **28** gry i zabawki, artykuły sportowe i gimnastyczne nie ujęte w innych klasach; ozdoby choinkowe, **32** piwo; wody mineralne i gazowane oraz inne napoje bezalkoholowe; napoje owocowe isoki owocowe; syropy i inne preparaty do produkcji napojów, **41** edukacja, organizacja szkoleń; rozrywka, usługi w zakresie działalności sportowej i kulturalnej.

(111) **258918** (220) 2011 11 28 (210) 393315

(151) 2013 08 02 (441) 2012 03 12

(732) TESCO (POLSKA) SPÓŁKA Z OGRANICZONĄ ODPOWIEDZIALNOŚCIĄ, Kraków, PL.

(540)



Kolor znaku: ciemnoniebieski, jasnoszary

(531) 27.5.1, 29.1.12

(510), (511) **16** torby, worki, pudełka i pudła z papieru, kartonu i tworzyw sztucznych do pakowania, **29** mleko i wyroby z mleka, w tym sery topione, sery twarde, sery do smarowania, tłuszcze, śmietana, jogurty, kefiry, maślaniki, **35** reklama, sponsoring, promocja, zarządzanie w działalności handlowej, administrowanie działalności handlowej.

(111) **258919** (220) 2011 11 30 (210) 393495

(151) 2013 08 30 (441) 2012 03 12

(732) ROZNER MIROSŁAW ZAKŁAD PRODUKCYJNO-HANDLOWO-USŁUGOWY MCR, Pisarzowice, PL.

(540)



Kolor znaku: biały, czarny, czerwony, jasnoczerwony, ciemnoczerwony, ciemnoniebieski

(531) 26.1.1, 26.4.1, 26.11.1, 27.5.1, 29.1.14

(510), (511) **09** aparatura do radiokomunikacji, osprzęt do urządzeń telekomunikacyjnych, anteny: anteny radiowe, anteny samochodowe, anteny samochodowo-campingowe, anteny zewnętrzne-dachowe, anteny pokojowe, anteny CB, anteny telekomunikacyjne, wysięgniki do anten, podstawki do anten, przełączniki głowice zdalnego sterowania antenami, filtry akustyczne i elektryczne, odgałęźniki,



rozgałęźniki, tłumiki antenowe, wzmacniacze antenowe, dostrajacze, korektory, przewody do anten, **35** zgrupowanie na rzecz osób trzecich różnych towarów takich jak: artykuły, urządzenia i przyrządy do radiokomunikacji, telekomunikacji, urządzenia do odbioru i nadawania dźwięku i obrazu; anteny oraz części i osprzęt do nich, pozwalające nabywcy wygodnie oglądać i kupować te towary: w sklepie detalicznym, w hurtowni, z katalogu różnych artykułów, wykorzystując zamówienie korespondencyjne, za pośrednictwem usługi elektronicznej, na stronie internetowej, używając środków telekomunikacji, informacja o powyższych usługach.

(111) **258920** (220) 2011 12 05 (210) 393683  
 (151) 2013 08 26 (441) 2012 03 12  
 (732) OPTIMUM MARK SPÓŁKA Z OGRANICZONĄ  
 ODPOWIEDZIALNOŚCIĄ, Warszawa, PL.  
 (540)



Kolor znaku: czarny, czerwony

(531) 3.13.9, 16.1.4, 16.1.11, 26.1.6, 27.5.1, 29.1.12  
 (510), (511) **09** aparaty telefoniczne, przewody, słuchawki telefoniczne, telefony komórkowe, zestawy głośnomówiące, baterie do telefonów, karty sim, karty telefoniczne do telefonów komórkowych, **35** usługi w zakresie reklamy, usługi pozyskiwania danych do komputerowych baz danych, usługi systematyzacji danych w komputerowych bazach danych, usługi zarządzania zbiorami informatycznymi, usługi telefonicznego udzielania informacji, usługi pośrednictwa w zawieraniu umów sprzedaży przez telefon i Internet, przetwarzanie danych, usługi w zakresie udostępniania baz danych, badanie rynku i opinii publicznej, **36** usługi pośrednictwa w zawieraniu umów ubezpieczeniowych przez Internet i telefon, umów kredytowych, sprawdzania stanu konta przez telefon i Internet, usługi w zakresie płatności za pomocą telefonów lub Internetu, **38** usługi telekomunikacyjne, usługi w zakresie telefonii komórkowej, usługi w zakresie łączności telefonicznej i przez Internet, usługi w zakresie przekazywania dźwięku, obrazów i sms, **41** usługi nauczania i rozrywki prowadzone przez Internet lub telefon, **42** usługi projektowania oprogramowania komputerowego, usługi projektowania systemów komputerowych, usługi udostępniania zasobów serwerów, usługi doradztwa w zakresie sprzętu komputerowego.

(111) **258921** (220) 2011 12 06 (210) 393755  
 (151) 2013 08 28 (441) 2012 03 12  
 (732) MIRAMAR SOFTWARE SPÓŁKA JAWNA ANDRZEJ WĄSIK  
 I DANIEL GRABOWSKI, Gdańsk, PL.  
 (540) dFLEX

(510), (511) **09** nagrane oprogramowanie komputerowe do planowania i harmonogramowania produkcji.

(111) **258922** (220) 2011 12 09 (210) 393882  
 (151) 2013 06 25 (441) 2012 03 12  
 (732) BIOTON SPÓŁKA AKCYJNA, Warszawa, PL.  
 (540) IVISARTAN

(510), (511) **05** produkty farmaceutyczne, produkty lecznicze, leki, witaminy, minerały, mineralne dodatki do żywności do celów leczniczych, mineralne wody do celów leczniczych, parafarmaceutyki do celów leczniczych, suplementy diety do celów leczniczych, dietetyczne środki spożywcze do celów leczniczych, substancje dietetyczne do celów leczniczych, preparaty ziołowe do celów leczniczych, zioła lecznicze, napary lecznicze, herbatki lecznicze, produkty biobójcze, produkty biologiczne do celów leczniczych, szczepionki, surowice, produkty krwiopochodne, produkty biotechnologiczne do celów leczniczych, wyroby medyczne, materiały do leczenia zębów, żywność dla niemowląt, plastry, materiały opatrunkowe, środki sanitarne do celów medycznych, środki odkażające, produkty weterynaryjne, środki do zwalczania robactwa, fungicydy, herbicydy, produkty chemiczne przeznaczone dla nauk medycznych, preparaty diagno-

styczne do celów medycznych; kosmetyki do celów medycznych; kremy do celów medycznych; emulsje do celów medycznych, płyny do celów medycznych, żele i oliwki do skóry do celów medycznych, maseczki do twarzy do celów medycznych, maseczki do peelingu do celów medycznych, pudry po kąpielach do celów medycznych, pudry higieniczne do celów medycznych, środki do kąpieli i pod prysznic (sole, pianki, oliwki, żele) do celów medycznych, preparaty de depilacji do celów medycznych, środki przeciw poceniu do celów medycznych, środki do pielęgnacji włosów, środki do golenia (kremy, pianki, płyny) do celów medycznych, środki do higieny intymnej do celów medycznych, środki do opalania do celów medycznych, środki samoopalające do celów medycznych, środki do rozjaśniania skóry do celów medycznych, środki przeciw zmarszczkom do celów medycznych, preparaty kosmetyczne do ujędrniania skóry do celów medycznych, preparaty antycellulitowe do celów medycznych, preparaty dla skóry trądzikowej i alergicznej do celów medycznych, preparaty kosmetyczne do odchudzania do celów medycznych, składniki kosmetyków redukujących tkankę tłuszczową i cellulit do celów medycznych; dodatki odżywcze do celów leczniczych.

(111) **258923** (220) 2011 12 09 (210) 393883  
 (151) 2013 06 25 (441) 2012 03 12  
 (732) BIOTON SPÓŁKA AKCYJNA, Warszawa, PL.  
 (540) IVISAR

(510), (511) **05** produkty farmaceutyczne, produkty lecznicze, leki, witaminy, minerały, mineralne dodatki do żywności do celów leczniczych, mineralne wody do celów leczniczych, parafarmaceutyki do celów leczniczych, suplementy diety do celów leczniczych, dietetyczne środki spożywcze do celów leczniczych, substancje dietetyczne do celów leczniczych, preparaty ziołowe do celów leczniczych, zioła lecznicze, napary lecznicze, herbatki lecznicze, produkty biobójcze, produkty biologiczne do celów leczniczych, szczepionki, surowice, produkty krwiopochodne, produkty biotechnologiczne do celów leczniczych, wyroby medyczne, materiały do leczenia zębów, żywność dla niemowląt, plastry, materiały opatrunkowe, środki sanitarne do celów medycznych, środki odkażające, produkty weterynaryjne, środki do zwalczania robactwa, fungicydy, herbicydy, produkty chemiczne przeznaczone dla nauk medycznych, preparaty diagnostyczne do celów medycznych; kosmetyki do celów medycznych; kremy do celów medycznych; emulsje do celów medycznych, płyny do celów medycznych, żele i oliwki do skóry do celów medycznych, maseczki do twarzy do celów medycznych, maseczki do peelingu do celów medycznych, pudry po kąpielach do celów medycznych, pudry higieniczne do celów medycznych, środki do kąpieli i pod prysznic (sole, pianki, oliwki, żele) do celów medycznych, preparaty de depilacji do celów medycznych, środki przeciw poceniu do celów medycznych, środki do pielęgnacji włosów, środki do golenia (kremy, pianki, płyny) do celów medycznych, środki do higieny intymnej do celów medycznych, środki do opalania do celów medycznych, środki samoopalające do celów medycznych, środki do rozjaśniania skóry do celów medycznych, środki przeciw zmarszczkom do celów medycznych, preparaty kosmetyczne do ujędrniania skóry do celów medycznych, preparaty antycellulitowe do celów medycznych, preparaty dla skóry trądzikowej i alergicznej do celów medycznych, preparaty kosmetyczne do odchudzania do celów medycznych, składniki kosmetyków redukujących tkankę tłuszczową i cellulit do celów medycznych; dodatki odżywcze do celów leczniczych.

(111) **258924** (220) 2011 12 09 (210) 393885  
 (151) 2013 08 30 (441) 2012 03 12  
 (732) Novo Nordisk A/S, Bagsvaerd, DK.

(540) razem zmieniamy cukrzycę  
 (510), (511) **16** publikacje, a mianowicie ulotki, książki, broszury, czasopisma jak również materiały szkoleniowe i instruktażowe w zakresie zapobiegania i leczenia cukrzycy oraz powikłań i zaburzeń związanych z cukrzycą, **42** badania medyczne i naukowe, a mianowicie prowadzenie testów i badań klinicznych w zakresie preparatów farmaceutycznych związanych z leczeniem i zapobieganiem cukrzycy i zaburzeń okołocukrzycowych; dostarczanie informacji naukowych na temat preparatów farmaceutycznych do zapobiegania i leczenia cukrzycy i zaburzeń okołocukrzycowych, **44** dostarczanie informacji medycznych na temat preparatów farmaceutycznych do leczenia cukrzycy i zaburzeń okołocukrzycowych.



(111) **258925** (220) 2011 12 09 (210) 393893  
(151) 2013 05 22 (441) 2012 03 12  
(732) ITI NEOVISION SPÓŁKA Z OGRANICZONĄ  
ODPOWIEDZIALNOŚCIĄ, Warszawa, PL.  
(540) Usiądziesz z wrażeń  
(510), (511) **09** programy telewizyjne, filmy, audycje radiowe, nagrania dźwięku, obrazu i filmowe utrwalone w formie zapisanej taśmy filmowej, taśmy video, taśmy magnetycznej, dysków optycznych, w zapisie cyfrowym, w formacie elektronicznym, w wersji przystosowanej do odtwarzania w komputerach multimedialnych, w odtwarzaczach CD, DVD, zapisane nośniki obrazu i dźwięku, gry komputerowe, interaktywne gry komputerowe, urządzenia do nagrywania, zapisywania, odtwarzania i reprodukcji dźwięku, obrazu, informacji i zapisu filmowego w formie analogowej i cyfrowej, elektryczna i elektroniczna aparatura służąca do odbioru przekazu satelitarne, naziemnego, kablowego i światłowodowego, urządzenia służące do przesyłania, przekształcania, wzmacniania i rozdzielania sygnału telewizyjnego, nadajniki sygnału naziemnego, kablowego i satelitarne, odbiorniki telewizyjne i radiowe, odbiorniki telewizyjne i radiowe z wbudowanym dekodernem sygnału, urządzenia do odcodowywania zakodowanego sygnału zawierające zestaw do odbioru telewizji, zestawy aparaturowe zawierające dekodery i interaktywną przeglądarkę kanałów telewizji satelitarnej, zestawy aparaturowe zawierające dekodery i nagrywarę do zapisywania programów telewizyjnych i dźwiękowych-rejestracja dźwięku i obrazu na wbudowanym dysku twardym PVR umożliwiającą wybór zapisywanych programów (Personal Video Recorder-osobisty rejestrator obrazu), komputery, programy komputerowe, programy komputerowe umożliwiające użytkownikom telewizji oglądanie i zakup towarów za pośrednictwem cyfrowych kanałów telewizyjnych, programy do prowadzenia gier komputerowych, konkursów, przystosowane do użycia z odbiornikiem telewizyjnym jako ekranem komputerowym, programy komputerowe do obsługi interaktywnej telewizji, urządzenia do zapisu audio i video w postaci skompresowanej, anteny radiowe i telewizyjne, urządzenia do zapisywania, zapamiętywania i odtwarzania obrazów, dźwięków i zapisu video w postaci elektronicznej, w zapisie cyfrowym, aparaty telefoniczne, **16** papier, karton i wyroby z tych materiałów nie ujęte w innych klasach, druki akcydensowe, kalendarze, foldery, prospekty, afisze, plakaty, fotografie, nalepki, publikacje drukowane, czasopisma, książki, broszury, materiały piśmienne, papeterie, torby do pakowania z papieru i tworzyw sztucznych materiały szkoleniowe i instruktażowe (z wyjątkiem aparatów), **25** odzież, odzież sportowa, obuwie, nakrycia głowy, **28** gry, zabawki i sprzęt sportowy ujęte w tej klasie, **35** usługi w zakresie reklamy: organizacja i prowadzenie kampanii reklamowych, wynajem i sprzedaż miejsca i czasu na cele reklamowe w środkach masowego przekazu, usługi produkcji audycji i filmów reklamowych dla radia, telewizji, filmu, Internetu, usługi w zakresie dystrybucji i doręczenia prospektów i próbek reklamowych, organizacji pokazów i wystaw w celach handlowych i reklamowych, usługi badania opinii publicznej, badania rynku mediów i reklamy, usługi prowadzenia sklepu, hurtowni wielobranżowej i sklepu internetowego, usługi sprzedaży odzieży, obuwia, wyrobów papierniczych, kosmetyków, chemii gospodarczej, książek, czasopism, gazet, sprzętów gospodarstwa domowego, mebli, wyposażenia wnętrz, usługi prowadzenia sprzedaży niżej wymienionych towarów z naniesionym logo jako elementem reklamowo-ozdobnym: apaszkki jedwabne, baloniki, bandanki, banery, bezrękawniki, bloczki kartek samoprzylepnych, bluzy, bombki, breloczki, chorągiewki, czapki, daszki, długopisy, elektroniczne urządzenia do tłumaczeń językowych, elektroniczne urządzenia ze słownikiem, etui skórzane na długopisy, etui skórzane na wizytówki, flagi, galanteria odzieżowa damska i męska, galanteria skórzana, galanteria papierowa, kalendarze, kalkulatory, kapelusze, karafki, konstrukcje dmuchane i balony, kosmetyczki, kosmetyki, koszulki polo, kraty, krzesła, kubki, kurtki, latawce, maskotki, materiały biurowe i szkolne, pudełka, naklejki i nalepki, notesy, obrusy, odtwarzacze płyt kompaktowych i kaset, ołówki, opakowania na napoje, organizery, otwieracze do butelek, pałeczki chińskie, papiery pakowe, parasole, parasolki, parawany, para jedwabne, piłki, piórniki, plecaki, podkładki pod kubki, kieliszki i szklanki, podkładki pod mysz, pokrowce na telefony, portfele, postery, radioodbiorniki, rękawiczki, ręczniki, sakwy rowerowe, sakwy podróżne, samochodowe osłony przeciwsłoneczne, siatki, skrobaczki do szyb, słodycze, standy, stroje dla personelu, szale, szaliki, teczki skórzane, termosy, torby i torebki, torciki, trąbki, t-shirty, wizytowniki, wody perfumowane i perfumy, worki ze-

glarskie, wyroby ze szkła i porcelany, zabawki, zegary ściennie, zegarki, znaczki z logo, **37** usługi w zakresie: instalacji, obsługi i napraw systemów przekazywania dźwięku i obrazu w systemie łączności radiofonicznej, telewizyjnej, kablowej, światłowodowej, satelitarnej i naziemnej, w systemie cyfrowym i analogowym, instalacji i naprawy urządzeń do odbioru sygnału telewizyjnego, radiowego, instalacja anten zbiorczych indywidualnych do odbioru tego sygnału, instalacja i naprawa sprzętu do odcodowywania sygnału telewizyjnego, instalacja i naprawa urządzeń służących do przesyłania, przekształcania, wzmacniania i rozdzielania sygnału telewizyjnego, **38** usługi telekomunikacyjne, usługi agencji informacyjnej: zbieranie i rozpowszechnianie informacji, usługi rozpowszechniania programów telewizyjnych, reportaży, filmów dokumentalnych i fabularnych, widowisk rozrywkowych i sportowych oraz audycji z interaktywnym udziałem widzów, usługi: emisji telewizyjnej i radiowej, obsługi przekazu dźwięku i obrazu, obsługi przekazu cyfrowego, organizowania systemów transmisyjnych dźwięku, obrazu i sygnału cyfrowego, rozpowszechniania programów i informacji za pośrednictwem sieci informatycznych - Internetu, usługi komunikacyjne za pośrednictwem przekazu satelitarne, naziemnego, kablowego i światłowodowe, usługi telekomunikacyjne spersonalizowane-w zakresie dostępu do treści informacyjnych i usług indywidualnie określonych dla każdego abonenta z możliwością wykorzystania przesyłania informacji od abonenta do operatora w celu wyboru usług, uczestniczenia w grach, konkursach, głosowaniach i dokonywania zakupów z jednoczesnym przekazywaniem informacji od i do klienta, usługi telekomunikacyjne przeznaczone do obsługi sprzedaży detalicznej towarów poprzez bezpośrednią komunikację z klientem, usługi przekazu telewizyjnego łącznie z umożliwianiem wyboru spośród wielu programów i inteligentnej automatycznej selekcji programów które mają być nagrywane, usługi emisji i transmisji telewizji interaktywnej, interaktywnej rozrywki i konkursów, usługi dostarczania informacji on-line z komputerowych baz danych, umożliwianie dostępu do stron www za pośrednictwem przekazu telewizyjnego poprzez interaktywny portal telewizyjny, udzielanie informacji i usługi konsultacyjne dotyczące wyżej wymienionych usług, dostarczanie dostępu do Internetu, wynajem miejsca na strony www, usługi poczty elektronicznej, dostarczanie dostępu do internetowych stron www zawierających pliki muzyczne, video, dźwiękowe i graficzne, wynajem urządzeń do odbioru i nadawania sygnału telewizyjnego i radiowego, odbiorników radiowych i telewizyjnych, urządzeń do kodowania i dekodowania sygnału cyfrowego i analogowego, zapewnienie dostępu do sieci LAN-przesyłanie danych z i do sieci lokalnej (Local Area Network) jak również umożliwianie dostępu do Internetu za pośrednictwem tej sieci, **41** usługi w zakresie rozrywki i nauczania: organizacja rozrywkowych widowisk telewizyjnych, audycji radiowych, produkcja filmów dokumentalnych i fabularnych, reportaży, programów telewizyjnych, organizacji teleturniejów i konkursów, organizacja audycji z interaktywnym udziałem widzów, dostarczanie rozrywki i usług edukacyjnych za pośrednictwem radia, telewizji, Internetu, dostęp do wyżej wymienionych usług edukacyjnych i rozrywkowych w systemie on-line, w systemie telewizji interaktywnej, usługi wynajmowania sprzętu do nagrywania, odtwarzania dźwięku i obrazu, dostarczanie informacji o rozrywce, edukacji, programach radiowych i telewizyjnych, imprezach sportowych, usługi automatycznego zapisywania programów telewizyjnych zgodnie z preferencjami odbiorców i następnie odtwarzanie ich w czasie wybranym przez odbiorcę, usługi rozrywkowe polegające na udostępnianiu muzyki, video, dźwięku i obrazu w postaci plików dostępnych ze stron www poprzez Internet, usługi wynajmowania studia nagraniowego, filmowego, organizacji i produkcji nagrań filmowych, dźwiękowych, usługi organizacji imprez artystycznych, estradowych, sportowych, rekreacyjnych, usługi wydawnicze: publikowanie książek i materiałów drukowanych, publikowanie w formie elektronicznej książek, magazynów, czasopism, gazet, udostępnianie ich w sieci internetowej, usługi obsługi technicznej i organizacyjnej produkcji telewizyjnej i filmowej, **42** opracowywanie i wdrażanie programów komputerowych, wykonywanie opinii i badań w dziedzinie środków komunikacji publicznej, multimedialnej, udostępnienie prognoz pogody, usługi udostępniania czasu dostępu do sieci Internet-kawiarenka internetowa, usługi udostępniania dostępu do krajowych i międzynarodowych serwerów i portali internetowych, prowadzenie serwerów i portali internetowych, **45** usługi administrowania prawami własności intelektualnej, udzielania licencji i pośrednictwa w obrocie prawami własności intelektualnej.

(111) **258926** (220) 2011 12 12 (210) 393937  
 (510), (511) 2013 08 06 (441) 2012 03 26  
 (732) SZYPKOWSKA KATARZYNA, SZYPKOWSKI ADAM F.H.U.  
 RAVIOLI SPÓŁKA CYWILNA, Olsztyn, PL.  
 (540)



Kolor znaku: biały, ciemnowiśniowy  
 (531) 26.1.1, 27.5.1, 29.1.12

(510), (511) **29** dania gotowe do szybkiego spożycia na bazie mięs, ryb i drobiu, filety rybne, flaki, galaretki mięsne, rybne, kiełbasy, mięso wieprzowe, pasty do kanapek, pasty rybne, pasztet z wątróbki, pasztety, placki ziemniaczane, rosoly, sałatki warzywne, owocowe i rybne, sery, skorupiaki nieżywe, małże nieżywe, ślimaki nieżywe, krewetki nieżywe, wyroby wędliniarskie, warzywa gotowane, zupy, zupy jarzynowe, frytki; **30** ciasta przekładane mięsem i wędlinami, makarony i naleśniki, herbata, kawa, potrawy na bazie maki, pizze, pierożki, ryż, sosy, sosy pomidorowe, sosy do sałatek, zapiekanki, krokiety, **43** usługi w zakresie prowadzenia: hoteli, restauracji, kawiarni, herbaciarni, kafeterii, barów, pizzerii, bufetów, pubów, klubów, kempingów, przygotowywanie posiłków i dań - żywności i napoje na zamówienie oraz ich dostawa, usługi cateringowe.

(111) **258927** (220) 2011 12 19 (210) 394330  
 (510) 2013 08 27 (441) 2012 03 26  
 (732) MAZUR ANNA, BARBUCHA PRZEMYSŁAW APSELL SPÓŁKA  
 CYWILNA, Lublin, PL.  
 (540)



Kolor znaku: szary, jasnofioletowy, biały  
 (531) 24.15.1, 26.4.4, 27.5.1, 29.1.13  
 (510), (511) **35** usługi sprzedaży hurtowej i detalicznej odzieży, obuwia i nakryć głowy.

(111) **258928** (220) 2011 12 28 (210) 394627  
 (510) 2013 08 29 (441) 2012 04 10  
 (732) ROSSMANN SUPERMARKETY DROGERYJNE POLSKA SPÓŁKA  
 Z OGRANICZONĄ ODPOWIEDZIALNOŚCIĄ, Łódź, PL.  
 (540)



Kolor znaku: czerwony  
 (531) 3.3.1, 3.3.24, 27.5.1, 29.1.1  
 (510), (511) **35** dystrybucja materiałów reklamowych [próbek, druków, broszur], rozpowszechnianie ogłoszeń reklamowych, wystawy handlowe, public relations, publikowanie tekstów sponsorowanych, handlowe informacje i porady udzielane konsumentom [punkty informacji konsumenckiej], reklama billboardowa, reklama za pośrednictwem sieci komputerowej, reklamy telewizyjne, reklamy radiowe, kreowanie wizerunku [firmy, usług, towaru].

(111) **258929** (220) 2012 01 19 (210) 395384  
 (510) 2013 08 28 (441) 2012 04 23  
 (732) INSTYTUT OGRODNICTWA, Skierniewice, PL.

(540) POLANA  
 (510), (511) **31** krzewy owocowe, nasiona, owoce świeże, sadzonki krzewów owocowych, zwłaszcza maliny, **44** ogrodnictwo, sadownictwo, szkółkarstwo.

(111) **258930** (220) 2012 01 26 (210) 395752  
 (510) 2013 08 02 (441) 2012 05 07  
 (732) MICHAŁEC JAROSŁAW JM ELEKTRONIK, Gliwice, PL.

(540) JM elektronik  
 (510), (511) **09** akcesoria sieciowe i komputerowe; czujniki; drukarki; drukarki termiczne; elektryczne urządzenia kontrolno-sterujące; elektroniczne obwody drukowane; elementy rezystancyjne; filtry przeciwzakłóceńowe; inwerty; komputery; komputery przemysłowe; kondensatory; mostki prostownicze; obudowy do komputerów przemysłowych; oprogramowanie komputerowe; pamięci komputerowe; podzespoły elektroniczne; przełączniki elektryczne; przełączniki elektryczne; przełączniki sieciowe; przemienniki; przenośny radiowy sprzęt nadawczo-odbiorczy; przetwornice elektryczne; przyrządy pomiarowe; punkty dostępowe; serwery portów; sterowniki; sterowniki oświetlenia; transformatory; urządzenia do identyfikacji radiowej; urządzenia do transmisji danych przez sieć elektro-energetyczną; urządzenia elektroniczne; wyświetlacze; zasilacze, **11** moduły oświetleniowe; lampy oświetleniowe; taśmy oświetleniowe; żarówki, **35** prowadzenie punktów sprzedaży hurtowej i detalicznej następujących produktów: akcesoria sieciowe i komputerowe; czujniki; drukarki; drukarki termiczne; elektroniczne obwody drukowane; elektryczne urządzenia kontrolno-sterujące; elementy rezystancyjne; filtry przeciwzakłóceńowe; inwerty; komputery; komputery przemysłowe; kondensatory; mostki prostownicze; obudowy do komputerów przemysłowych; oprogramowanie komputerowe; pamięci komputerowe; podzespoły elektroniczne; przełączniki elektryczne; przełączniki elektryczne; przełączniki sieciowe; przemienniki; przenośny radiowy sprzęt nadawczo-odbiorczy; przetwornice elektryczne; przyrządy pomiarowe; punkty dostępowe; serwery portów; sterowniki; sterowniki oświetlenia; transformatory; urządzenia do identyfikacji radiowej; urządzenia do transmisji danych przez sieć elektro-energetyczną; urządzenia elektroniczne; wyświetlacze; zasilacze, **39** magazynowanie; składowanie; pakowanie; transport; dystrybucja; dostarczanie podzespołów elektronicznych i urządzeń elektronicznych, **40** lutowanie urządzeń elektronicznych; drukowanie urządzeń i podzespołów elektronicznych.

(111) **258931** (220) 2012 01 27 (210) 395784  
 (510) 2013 07 03 (441) 2012 05 07  
 (732) CONBELTS BYTOM SPÓŁKA AKCYJNA, Bytom, PL.

(540) ONB  
 (510), (511) **01** mieszanki gumowe trudnopalne, **17** wyroby gumowe trudnopalne, takie jak: ogumowanie bębnow i rolek przenośników, uszczelki trudnopalne, płyty do wykonywania elementów w podziemnych wyrobiskach.

(111) **258932** (220) 2012 02 02 (210) 396126  
 (510) 2013 08 30 (441) 2012 05 07

(732) PRZEDSIĘBIORSTWO WODOCIĄGOWO-KANALIZACYJNE  
 LEGIONOWO SPÓŁKA Z OGRANICZONĄ ODPOWIEDZIALNOŚCIĄ,  
 Legionowo, PL.  
 (540)



Kolor znaku: niebieski, granatowy, czerwony  
 (531) 1.15.24, 26.11.3, 26.11.13, 27.5.1, 29.1.13  
 (510), (511) **11** urządzenia i ich części do zaopatrzenia w wodę, urządzenia i ich części do ujęć wody, instalacje wodociągowe i ich części, instalacje i ich części do dystrybucji wody, armatura do urządzeń oraz instalacji wodnych, aparatura i urządzenia do uzdatniania wody i ich części, hydranty, przewody i zawory wodociągowe, zbiorniki ciśnieniowe wody, instalacje do odprowadzania i oczyszczania ścieków i wód ściekowych, osadniki ścieków i wód ściekowych, rury i za-

wory kanalizacyjne, instalacje sanitarne w dziedzinie odprowadzania i oczyszczania ścieków, aparatura sanitarna i jej części, **37** usługi budowlane i instalacyjne w dziedzinie techniki wodnej i uzdatniania wód, wiercenie i konserwacja ujęć wody, budowa i konserwacja rurociągów wodnych, usługi budowlane i instalacyjne w dziedzinie odprowadzania i oczyszczania ścieków, budowa i konserwacja rurociągów kanalizacyjnych, **42** usługi techniczne i ich projektowanie, prace badawczo-rozwojowe, analizy przemysłowe, opracowywanie projektów technicznych, doradztwo techniczne w zakresie techniki wodnej i uzdatniania wód.

(111) **258933** (220) 2012 02 02 (210) 396129  
(151) 2013 07 10 (441) 2012 05 07

(732) CZYRNEK-USTUPSKA AGNIESZKA OKKO, Dąbrowa Górnicza, PL.  
(540) BERTO

(510), (511) **09** okulary, okulary przeciwsłoneczne, okulary ochronne do uprawiania sportu, okulary przeciwoślepieniowe, gogle sportowe, **35** zgrupowanie na rzecz osób trzecich towarów pozwalające nabywcy wygodnie je oglądać i kupować w sklepie także internetowym z okularami, okularami przeciwsłonecznymi, okularami ochronnymi do uprawiania sportu, okularami przeciwoślepieniowymi, goglami sportowymi.

(111) **258934** (220) 2012 02 02 (210) 396130  
(151) 2013 07 10 (441) 2012 05 07

(732) CZYRNEK-USTUPSKA AGNIESZKA OKKO, Dąbrowa Górnicza, PL.  
(540) UZO

(510), (511) **09** okulary, okulary przeciwsłoneczne, okulary ochronne do uprawiania sportu, okulary przeciwoślepieniowe, gogle sportowe, **35** zgrupowanie na rzecz osób trzecich towarów pozwalające nabywcy wygodnie je oglądać i kupować w sklepie także internetowym z okularami, okularami przeciwsłonecznymi, okularami ochronnymi do uprawiania sportu, okularami przeciwoślepieniowymi, goglami sportowymi.

(111) **258935** (220) 2012 02 14 (210) 396720  
(151) 2013 08 27 (441) 2012 05 21

(732) OTCF SPÓŁKA Z OGRANICZONĄ ODPOWIEDZIALNOŚCIĄ,  
Wieliczka, PL.  
(540)

**NEO'DRY**

(531) 27.5.1

(510), (511) **17** tkaniny izolacyjne, materiały ciepłochronne, **24** tworzywa sztuczne jako substytuty tkanin, materiały tekstylne nietkane, materiały włókiennicze, tkaniny elastyczne, dzianina, tkaniny bawełniane, tkaniny do celów włókienniczych, **25** odzież, obuwie, nakrycia głowy.

(111) **258936** (220) 2012 02 14 (210) 396731  
(151) 2013 08 26 (441) 2012 05 21

(732) KOTULSKI ZBIGNIEW ZAKŁAD PRZETWÓRSTWA TWORZYW  
SZTUCZNYCH PESZEL, Bolesław, PL.  
(540)

**inGremio**

Kolor znaku: granatowy, szary, czerwony, biały

(531) 26.4.1, 26.11.1, 27.5.1, 29.1.14

(510), (511) **09** kanały elektroinstalacyjne z tworzyw sztucznych (nie zawarte w innych klasach), puszki elektroinstalacyjne stosowane w elektryczności, złączki elektroinstalacyjne z tworzyw sztucznych, **11** aparaty oświetleniowe, instalacja sanitarna (podgrzewacze) z tworzyw sztucznych, oprawki do żarówek, **17** izolacyjne rury karbowane z tworzyw sztucznych, izolacyjne rury sztywne z tworzyw sztucznych do instalacji elektrycznych, **35** zgrupowanie na rzecz osób trzecich następujących towarów: puszki elektroinstala-

cyjne, złączki elektroinstalacyjne z tworzyw sztucznych, wtyczki elektryczne z tworzyw sztucznych, aparaty oświetleniowe, instalacja sanitarna z tworzyw sztucznych, oprawki do żarówek, izolacyjne rury karbowane z tworzyw sztucznych do instalacji elektrycznych, izolacyjne rury sztywne z tworzyw sztucznych do instalacji elektrycznych pozwalające nabywcy je oglądać i kupować w sklepach.

(111) **258937** (220) 2012 02 16 (210) 396814  
(151) 2013 07 17 (441) 2012 05 21

(732) GLOB360 SPÓŁKA Z OGRANICZONĄ ODPOWIEDZIALNOŚCIĄ,  
Warszawa, PL.

(540) Na Temat

(510), (511) **16** afisze, plakaty; albumy; atlasy; broszury; czcionki; czasopisma; gazety; diagramy; formularze w postaci blankietów, druków; fotografie; kalendarze; katalogi; książki; mapy; mapy geograficzne; materiały drukowane; materiały piśmienne; nalepki, naklejki; papeteria; prospekty; publikacje; szablony; torebki do pakowania [koperty, woreczki] z papieru lub tworzyw sztucznych, **35** usługi w zakresie pozyskiwania danych do komputerowych baz danych; usługi w zakresie systematyzacji danych w komputerowych bazach danych; usługi w zakresie komputerowego zarządzania plikami; usługi w zakresie rozpowszechniania ogłoszeń reklamowych; usługi w zakresie przeglądu prasy; usługi w zakresie publikowania tekstów sponsorowanych; usługi reklamowe; usługi w zakresie rozpowszechniania materiałów reklamowych w postaci ulotek, prospektów, druków, próbek; usługi reklamowe za pośrednictwem sieci komputerowej; usługi w zakresie sortowania danych w bazach komputerowych; usługi w zakresie wyszukiwania informacji w plikach komputerowych dla osób trzecich; usługi w zakresie wyszukiwania w komputerowych bazach danych; usługi w zakresie zarządzania zbiorami informatycznymi; usługi prowadzenia sklepu lub hurtowni, w tym poprzez Internet, w zakresie: sprzętu komputerowego, sprzętu elektronicznego, programów komputerowych; usługi ogłoszeń elektronicznych w zakresie reklamy, **38** usługi w zakresie udostępniania Internetu dla forum dyskusyjnego; usługi poczty elektronicznej; połączenie ze światową siecią komputerową za pośrednictwem telekomunikacji; usługi w zakresie przesyłania informacji; usługi w zakresie przesyłania informacji tekstowej i obrazowej za pomocą komputera, usługi w zakresie przesyłania informacji tekstowych i obrazowych za pośrednictwem terminali komputerowych i sieci internetowej; usługi w zakresie przydzielania dostępu do baz danych; usługi w zakresie przydzielania dostępu do światowej sieci komputerowej; usługi w zakresie transmisji programów telewizyjnych; usługi telefoniczne; usługi łączności za pośrednictwem telefonii komórkowej; usługi w zakresie internetowego serwisu informacyjnego, **45** doradztwo w zakresie własności intelektualnej; usługi w zakresie licencjonowania własności intelektualnej; usługi w zakresie rejestracji domen internetowych; usługi w zakresie zarządzania prawami autorskimi.

(111) **258938** (220) 2012 02 18 (210) 396921  
(151) 2013 08 07 (441) 2012 05 21

(732) LALIK SEBASTIAN PRZEDSIĘBIORSTWO HANDLOWO  
USŁUGOWE BIS, Bielsko-Biała, PL.

(540) MODBIS

(510), (511) **25** odzież, obuwie, nakrycia głowy, **35** usługi w zakresie handlu elektronicznego oraz usługi w zakresie sprzedaży w sklepach, na targowiskach i straganach, e-sklepy, sprzedaż online, aukcje internetowe, usługi w zakresie prowadzenia domów sprzedaży wysyłkowej oraz przez Internet, wszystkie dotyczące takich towarów jak: odzież, obuwie i wyroby tekstylne; pośrednictwo handlowe w zakresie zawierania transakcji kupna i sprzedaży odzieży, obuwia, wyrobów tekstylnych oraz towarów z branży obuwniczej, odzieżowej, tekstylnej, dystrybucja materiałów reklamowych, w tym elektronicznych newsletterów, zbieranie i zarządzanie zbiorami danych klientów i dostawców, systematyzacja danych, komputerowe zarządzanie plikami, prezentowanie produktów i usług dla osób trzecich w celu sprzedaży, promocja sprzedaży dla osób trzecich, reklama za pośrednictwem sieci komputerowej, informacja handlowa, publikowanie tekstów reklamowych, marketing reklamowy, kreowanie wizerunku firmy, usług, towarów, zarządzanie w zakresie zamówień handlowych, w tym przesyłanie handlowej informacji tekstowej i obrazowej w sieci internetowej przy pomocy komputera, **39** usługi w zakresie dostarczania towarów, w tym zamówionych przez Inter-

net w e-sklepach, na aukcjach internetowych, pakowanie towarów, składowanie towarów, dystrybucja przesyłek.

(111) **258939** (220) 2012 02 21 (210) 397037  
 (151) 2013 08 16 (441) 2012 06 04  
 (732) PROTON RELATIONS SPÓŁKA Z OGRANICZONĄ ODPOWIEDZIALNOŚCIĄ, Warszawa, PL.  
 (540) sportlex  
 (510), (511) **35** reklama, tworzenie tekstów reklamowych i sponsorowanych, reklamy radiowe, reklamy telewizyjne, usługi agencji public relations, doradztwo specjalistyczne w sprawach działalności gospodarczej, kreowanie wizerunku firmy, usług, produktów, pomoc w zarządzaniu działalnością gospodarczą, **36** sponsorowanie finansowe, **41** informacja o imprezach rozrywkowych, organizowanie zawodów sportowych, organizowanie imprez, widowisk w zakresie rozrywki.

(111) **258940** (220) 2012 02 21 (210) 397054  
 (151) 2013 06 20 (441) 2012 06 04  
 (732) KRZESZOWIAK PIOTR CUSTOMER SOLUTIONS, Kraków, PL.  
 (540) Customer Solutions  
 (510), (511) **35** usługi w zakresie: agencji importowo-eksportowej, agencji informacji handlowej, agencji reklamowej, analiz kosztów, analiz rynkowych, organizowania sprzedaży w trybie aukcji i przetargów publicznych, badań marketingowych, badań rynku, badań w dziedzinie działalności gospodarczej, doradztwa specjalistycznego w sprawach działalności gospodarczej, doradztwa w zakresie organizowania, zarządzania i prowadzenia działalnością gospodarczą, wycen handlowych, pozyskiwania, systematyzacji i zarządzania danymi w komputerowych bazach danych, zestawień statystycznych, komputerowego zarządzania plikami, rozpowszechniania materiałów reklamowych [próbek, druków, prospektów, broszur], przygotowywania i uaktualniania materiałów reklamowych, rozpowszechniania ogłoszeń reklamowych, organizowania wystaw w celach handlowych lub reklamowych, public relations, reklamy za pośrednictwem sieci komputerowej, prasy, telewizji, radia, korespondencji, wynajmu przestrzeni i nośników reklamowych, tworzenia tekstów reklamowych i sponsorowanych, prezentowanie produktów w sieciach komputerowych i mediach drukowanych dla celów sprzedaży detalicznej, wynajmowanie przestrzeni i nośników reklamowych, marketing, **36** usługi w zakresie: analiz finansowych, emisji bonów wartościowych, zbiorów funduszy na cele dobroczynne, agencji badających zdolność kredytową, operacji finansowych, kredytów ratalnych, **42** usługi w zakresie: analiz systemów komputerowych, doradztwa w sprawach sprzętu komputerowego i w zakresie oprogramowania komputerowego, usługi programowania komputerowego, projektowania systemów komputerowych, konwersji danych lub dokumentów na formę elektroniczną.

(111) **258941** (220) 2012 02 29 (210) 397416  
 (151) 2013 08 29 (441) 2012 06 04  
 (732) TRAFFICA-GENEJA, SIERAŃSKI SPÓŁKA JAWNA, Warszawa, PL.  
 (540)

**traffica**

Kolor znaku: niebieski

(531) 27.5.1, 29.1.4

(510), (511) **35** usługi sekretarskie, **39** pakowanie towarów, magazynowanie, korespondencja, przesyłki (dostarczanie), transport (pośrednictwo).

(111) **258942** (220) 2012 03 06 (210) 397686  
 (151) 2013 08 29 (441) 2012 06 18  
 (732) LPGTECH SPÓŁKA Z OGRANICZONĄ ODPOWIEDZIALNOŚCIĄ, Białystok, PL.  
 (540) LGI  
 (510), (511) **07** urządzenia i przyrządy do samochodowych instalacji gazowych jako części maszyn, wtryskiwacze do silników, regulatory ciśnienia, reduktory ciśnienia, filtry do instalacji gazowych, separatory oleju i wody, sprężarki do gazu, zawory do paliwa w tym gazu,

pompy paliwowe, **09** elektroniczne urządzenia i przyrządy do samochodowych instalacji gazowych, instalacje elektryczne w tym do zdalnego sterowania, oprogramowanie komputerowe, komputery przenośne, elektryczne urządzenia kontrolno-sterujące, elektryczne urządzenia pomiarowe, czujniki ciśnienia, czujniki temperatury, czujniki przepływu, czujniki poziomu paliwa, sprzęt przetwarzania danych, urządzenia do dozowania, wskaźniki ciśnienia, rejestratory ciśnienia, złącza, złączki elektryczne, mikroprocesory, obwody drukowane, ogniwa fotoelektryczne, symulatory do sterowania i kontroli pojazdów, **12** urządzenia i przyrządy do samochodowych instalacji gazowych ujęte w tej klasie, instalacja gazowa i elektryczna wraz z armaturą do samochodowych instalacji gazowych, zbiorniki gazów w pojazdach.

(111) **258943** (220) 2012 03 09 (210) 397863  
 (151) 2013 07 02 (441) 2012 06 18  
 (732) GAJEWICZ BERNARDA RADIO TAXI-GAMA, Inowrocław, PL.  
 (540) Radio Taxi Gama  
 (510), (511) **39** usługi taksówkarskie, usługi w zakresie pomocy drogowej (holowanie), usługi parkingowe, usługi transportu samochodowego pasażerskiego, towarowego, transport przedmiotów wartościowych, wynajmowanie pojazdów mechanicznych, wynajmowanie miejsc parkingowych, wynajmowanie powierzchni magazynowych, wynajmowanie powierzchni na salony samochodowe, usługi magazynowania, usługi informacji o transporcie, usługi pośrednictwa w transporcie.

(111) **258944** (220) 2012 03 12 (210) 397885  
 (151) 2013 06 24 (441) 2012 06 18  
 (732) CHRAPAŁA JERZY ZAKŁAD PRODUKCJI ELEKTRYCZNYCH ELEMENTÓW GRZEJNYCH ELEG, Nowa Słupia, PL.; JEDLIKOWSKI ZBIGNIEW ZAKŁAD PRODUKCJI ELEKTRYCZNYCH ELEMENTÓW GRZEJNYCH ELEG, Nowa Słupia, PL.  
 (540) ELEG  
 (510), (511) **09** czujniki, czujniki temperatury, termopary, **11** urządzenia grzewcze i części do nich, grzałki, grzejniki, grzejniki ceramiczne; grzejniki mikanitowe, grzejniki rurkowe, grzejniki patronowe, grzejniki profilowe, promienniki grzewcze, **42** opracowywanie projektów technicznych, projektowanie systemów grzewczych, projektowanie elementów grzejnych.  
 (551) wspólne prawo ochronne

(111) **258945** (220) 2012 03 17 (210) 398172  
 (151) 2013 06 21 (441) 2012 06 18  
 (732) JANTOŃ SPÓŁKA AKCYJNA SPÓŁKA KOMANDYTOWA, Dobroń, PL.  
 (540)



Kolor znaku: biały, złoty, jasnoczerwony, czerwony, ciemnoczerwony, brązowy, ciemnobrązowy, zielony

(531) 5.7.21, 25.1.15, 27.5.1, 29.1.15

(510), (511) **33** napoje alkoholowe, wyroby winiarskie, koktajle, nalewki, likiery, wódki, wyroby spirytusowe, napoje alkoholowe smako- i aromatyzowane.

(111) **258946** (220) 2012 03 23 (210) 398466  
 (151) 2013 08 16 (441) 2012 07 02  
 (732) STEMPIN-JASNOWSKA ANNA FORTEPIANO, Cząstków Mazowiecki, PL.



(540)



(531) 27.5.1

(510), (511) **35** sprzedaż detaliczna instrumentów muzycznych i akcesoriów, sprzedaż detaliczna instrumentów muzycznych i akcesoriów w sklepie internetowym, pośrednictwo w sprzedaży instrumentów muzycznych i akcesoriów, handlowe wyceny instrumentów muzycznych, **37** serwis instrumentów muzycznych, w tym strojenie, regulacja, intonacja, remonty fortepianów i pianin, **39** transport i usługi transportowe /wnoszenie i wynoszenie/ instrumentów muzycznych lub innego sprzętu muzycznego, magazynowanie instrumentów muzycznych, **41** wypożyczanie instrumentów muzycznych na imprezy muzyczne dla instytucji i osób fizycznych, wypożyczanie instrumentów muzycznych na godziny we własnym pomieszczeniu, wypożyczanie instrumentów muzycznych na dłuższy okres czasu, wynajem sal do ćwiczeń z fortepianami, prowadzenie prywatnej szkoły muzycznej, udzielanie lekcji, konsultacji w dziedzinie muzyki, organizacja kursów, szkoleń w zakresie gry na fortepianie, organizacja imprez muzycznych, festiwali, koncertów i konkursów muzycznych / dla osób trzecich/, usługi agencji artystycznej, usługi w zakresie organizacji i wykonywania koncertów, usługi w zakresie wykonywania koncertów i wydarzeń artystycznych osobiście, doradztwo w dziedzinie edukacji muzycznej.

(111) **258947** (220) 2012 03 27 (210) 398591  
 (151) 2013 06 27 (441) 2012 07 02  
 (732) KRASSOWSKI JAROSŁAW, Ostróda, PL.  
 (540)



Kolor znaku: czarny, złoty

(531) 5.1.6, 5.1.10, 26.11.1, 27.5.1, 29.1.12

(510), (511) **19** niemetalowe elementy dla budownictwa, elementy z drewna do wykańczania wnętrz budynków, drzwi drewniane, futryny drzwiowe drewniane, harmonijkowe drzwi drewniane, schody drewniane, stopnie schodów, balustrady, klepka podłogowa drewniana, belki drewniane, belki policzkowe/wangi [części schodów] niemetalowe, boazeria, deski, drewno budowlane, drewniane forniry, parkiet drewniany, płytki drewniane parkietowe, drewniane obudowy urządzeń sanitarnych, drewniane obudowy wanien i pryszniców, ramy okienne, okiennice, palisady drewniane, drewniane obudowy pomieszczeń sauny, płoty i parkany drewniane, ściany drewniane, drewniane ścianki działowe, żaluzje drewniane, **20** meble, zestawy meblowe, wyroby stolarstwa meblowego, półki meblowe, elementy składowe mebli zawarte w tej klasie, osprzęt niemetalowy do mebli, drzwi meblowe, karnisze do zasłon, zasłony bambusowe, kartoteki, komody, kanapy, podnóżki, krzesła, fotele, fotele gabinetowe, łóżka, materace, szafy, półki meblowe, gabloty, lustra, ramy do obrazów, toaletki, wieszaki, pojemniki niemetalowe, biurka, stoły, stoły konferencyjne, blaty, ławy, siedzenia (meble), szeszlongi, stopnie schodów niemetalowe, szuflady, szkatułki na biżuterię nie z metali szlachetnych, stojaki na broń, bufety ruchome, stojaki na czasopisma, dekoracje przestawne, drzewce flagowe, osprzęt do drzwi niemetalowy, haki do zasłon, kojce dla dzieci, kolebki, kołyski, kontuary, kosze plecione, leżaki, materace, ramy do obrazów, osprzęt niemetalowy do mebli, parawany, meble plecione ze słomy lub trzciny, podnóżki, taborety, **42** usługi w zakresie projektowania wystroju wnętrz, wzornictwa z dostarczaniem kompleksowego wyposażenia, usługi polegające na projektowaniu wzornictwa przemysłowego, usługi polegające na

aranżacji wystroju wnętrz i dekorowania wnętrz, usługi doradztwa w zakresie wystroju wnętrz.

(111) **258948** (220) 2012 03 27 (210) 398663  
 (151) 2013 07 16 (441) 2012 07 02  
 (732) SDV-Sociedade de Distribuição de Vestuário, S.A.,  
 Ermesinde, PT.

(540) BRANDS UNLIMITED

(510), (511) **14** metale szlachetne i ich stopy, wyroby z metali szlachetnych lub pokrywane nimi, nie ujęte w innych klasach, wyroby jubilerskie, kamienie szlachetne, przyrządy zegarmistrzowskie i chronometryczne, **18** krupony (części skór), skóra surowa lub półprzetworzona, imitacje skóry, walizeczki, aktówki, torebki, plażowe torby, kufry podróżne, plecaki, torby na zakupy, torby podróżne na ubrania, parasole przeciwsłoneczne, parasole, **24** tekstylia i wyroby włókiennicze nie ujęte w innych klasach, narzuty na łóżka i obrusy, **25** odzież, obuwie, nakrycia głowy.

(111) **258949** (220) 2012 04 02 (210) 398886  
 (151) 2013 07 29 (441) 2012 07 16  
 (732) BROWARY REGIONALNE JAKUBIAK SPÓŁKA  
 Z OGRANICZONĄ ODPOWIEDZIALNOŚCIĄ, Lwówek Śląski, PL.  
 (540)



Kolor znaku: czarny, biały, jasnożółty, zielony, brązowy, ciemnożółty, czerwony

(531) 7.1.3, 24.1.9, 24.1.10, 25.1.15, 27.5.1, 29.1.15

(510), (511) **32** piwo, piwo bezalkoholowe, **35** usługi w zakresie sprzedaży hurtowej i detalicznej piwa, piwa bezalkoholowego, usługi w zakresie marketingu i reklamy, promocja sprzedaży, organizowanie targów, wystaw i festynów w celach handlowych i reklamowych.

(111) **258950** (220) 2012 04 02 (210) 398983  
 (151) 2013 08 08 (441) 2012 07 16  
 (732) ULTIMATE FASHION SPÓŁKA Z OGRANICZONĄ  
 ODPOWIEDZIALNOŚCIĄ, Warszawa, PL.  
 (540)



Kolor znaku: biały, czarny, fioletowy

(531) 26.4.4, 26.4.18, 27.5.1, 29.1.13

(510), (511) **25** odzież, obuwie, nakrycia głowy; dodatki do odzieży, obuwia, nakryć głowy, **35** prowadzenie sklepu i hurtowni z odzieżą, obuwaniem, nakryciami głowy, dodatkami do odzieży, obuwia, nakryć głowy; administrowanie działalnością handlową; organizacja wystaw w celach handlowych i reklamowych; dekorowanie wystaw sklepowych; świadczenie usług w zakresie sprzedaży i kupna oraz pośredniczenia w sprzedaży i kupnie odzieży i obuwia, nakryć głowy oraz dodatków do odzieży, obuwia, nakryć głowy na rzecz osób trzecich za pośrednictwem sieci Internet; usługi sprzedaży aukcyjnej; import,

eksport odzieży, obuwia, nakryć głowy, dodatków do odzieży, obuwia, nakryć głowy oraz pośrednictwo w tym zakresie; usługi z zakresu informacji handlowej; usługi reklamy i promocji w sprzedaży na rzecz osób trzecich.

(111) **258951** (220) 2012 04 03 (210) 399028  
 (151) 2013 07 03 (441) 2012 07 16  
 (732) POLSKA TELEFONIA CYFROWA SPÓŁKA AKCYJNA, Warszawa, PL.  
 (540) HEYAHLIKE

(510), (511) **09** urządzenia do nagrywania, przesyłania lub odtwarzania dźwięku lub obrazów, osprzęt do przetwarzania danych, urządzenia i przyrządy fotograficzne, urządzenia telefoniczne, aparaty telefoniczne, przewody, słuchawki telefoniczne, telefony przenośne, telefony komórkowe, zestawy głośno mówiące, sprzęt do korzystania z telefonu bez użycia rąk, dyktafony, anteny, baterie do telefonów, ładowarki, obudowy do telefonów, zestawy słuchawkowe, uchwyty i pokrowce do telefonów komórkowych, karty PCMCIA, karty telefoniczne do automatów, karty telefoniczne do telefonów komórkowych, karty sim, karty magnetyczne kodowane, pamięci przeznaczone do przetwarzania informacji, współpracujące z komputerami w zakresie przekazywania danych, dźwięku i obrazu, czyste i zapisane magnetyczne nośniki danych, audio i video, płyty CD, płyty DVD, programy komputerowe, komputery przenośne, modemy, laptopy, urządzenia do komunikacji wewnętrznej, przenośna aparatura do radiokomunikacji, nadajniki telekomunikacyjne, aparatura radiotelefoniczna, odbiorniki radiowe, interfejsy komputerowe, publikacje elektroniczne, **16** papier, wyroby z papieru i tektury zawarte w tej klasie, wydawnictwa muzyczne, literackie i książkowe, programy imprez rozrywkowych, okładki płyt CD i DVD, kaset audio, fotografie, wydawnictwa reklamowe, książki, czasopisma, gazety, dzienniki, periodyki, afisze, albumy, atlasy, almanachy, blankiety, broszury, druki, formularze, fotografie, ramki do fotografii, kalendarze, katalogi, mapy, naklejki, nalepki, obwoluty, plakaty, prospekty, koperty, bilety i kupony papierowe, kartki okolicznościowe, przewodniki, **35** usługi w zakresie reklamy, organizacja kampanii reklamowych, wynajem i sprzedaż miejsca i czasu na reklamy, usługi w zakresie dystrybucji i doręczania prospektów reklamowych, ofert sprzedaży i próbek reklamowych, również za pośrednictwem sieci teleinformatycznych, Internetu, usługi marketingowe, usługi impresariów w działalności artystycznej, promowanie zespołów muzycznych, badania opinii publicznej, badania rynku, handlowe informacje i porady udzielane konsumentom [punkty informacji konsumenckiej], telefoniczne udzielanie informacji dla nieobecnych abonentów, pozyskiwanie danych do komputerowych baz danych, komputerowe zarządzanie plikami, wyszukiwanie informacji w plikach komputerowych dla osób trzecich, pośrednictwo w zakresie nabywania usług telekomunikacyjnych, organizowanie targów i wystaw w celach handlowych i reklamowych, publikowanie tekstów sponsorowanych; prezentacja produktów w mediach dla celów sprzedaży detalicznej, usługi sprzedaży oraz usługi pośrednictwa sprzedaży urządzeń do nagrywania, przesyłania lub odtwarzania dźwięku lub obrazów, urządzeń i przyrządów fotograficznych, urządzeń telefonicznych, aparatów telefonicznych, przewodów, słuchawek telefonicznych, telefonów przenośnych, telefonów komórkowych, zestawów głośno mówiących, sprzętu do korzystania z telefonu bez użycia rąk, anten, baterii do telefonów, ładowarek, obudów do telefonów, zestawów słuchawkowych, uchwytów i pokrowców do telefonów komórkowych, kart PCMCIA, kart telefonicznych do automatów, kart telefonicznych do telefonów komórkowych, kart sim, kart magnetycznych kodowanych, pamięci przenośnych, urządzeń do przetwarzania informacji, współpracujących z komputerami w zakresie przekazywania danych, dźwięku i obrazu, czystych i zapisanych magnetycznych nośników danych, audio i video, płyt kompaktowych, płyt DVD, programów komputerowych, komputerów przenośnych, laptopów, urządzeń do komunikacji wewnętrznej, dyktafonów, odbiorników radiowych, aparatury radiotelefonicznej, nadajników telekomunikacyjnych, przenośnej aparatury do radiokomunikacji, modemów, osprzętu do przetwarzania danych, interfejsów komputerowych, publikacji elektronicznych; plików danych zawierających twory muzyczne i wizualne; materiałów piśmiennych, wydawnictw muzycznych, literackich i książkowych, książek, czasopism, gazet, dzienników, periodyków, afiszy, albumów, atlasów, fotografii, kalendarzy, katalogów, map, naklejek, plakatów, prospektów, kopert, biletów, kartek okolicznościowych; usługi rejestrowania, kompilacji, systematyzacji

pisemnych informacji za pośrednictwem sieci telefonicznych, Internetu, dostarczanie pakietów informacji handlowej, informacji o działalności gospodarczej, tekstów reklamowych dostosowanych do indywidualnych wymagań odbiorcy, usługi informacji o działalności gospodarczej i handlowej, usługi w zakresie umożliwiania wymiany informacji i konwersacji w zakresie działalności gospodarczej i handlowej oraz reklamy w czasie realnym za pośrednictwem sieci teleinformatycznych, Internetu i telefonów komórkowych, **36** usługi w zakresie pośrednictwa w zawieraniu umów ubezpieczeniowych, umów kredytowych za pośrednictwem telefonu, sieci teleinformatycznych, Internetu, usługi sprawdzania stanu konta za pośrednictwem telefonu, sieci teleinformatycznych, Internetu, usługi dokonywania płatności za pośrednictwem telefonu, sieci teleinformatycznych, Internetu, informacja o ubezpieczeniach, informacje bankowe, informacje finansowe, emisja i obsługa kart kredytowych; sponsorowanie finansowe; sponsorowanie imprez kulturalnych, rozrywkowych, sportowych; organizacja zbiórek; zbiórki funduszy na cele dobroczynne; wycena kosztów naprawy, **37** usługi budowlane, naprawy, usługi instalacyjne; budowa masztów i konstrukcji telekomunikacyjnych, budowa sieci telekomunikacyjnych; instalowanie i naprawa aparatów telefonicznych i osprzętu telefonicznego, urządzeń do nagrywania, przesyłania lub odtwarzania dźwięku lub obrazów, nadajników telekomunikacyjnych; informacja o naprawach, **38** usługi telekomunikacyjne zawarte w tej klasie, informacja o telekomunikacji, łączność telefoniczna, łączność za pomocą telefonii komórkowej lub cyfrowej, łączność poprzez sieć światłowodów, łączność poprzez terminale komputerowe, przydzielanie użytkownikom dostępu do sieci Internet, połączenie z Internetem za pośrednictwem telekomunikacji, udostępnianie internetowego forum dyskusyjnego, usługi świadczone przez operatora sieci telefonii komórkowej lub cyfrowej w zakresie obsługi połączeń abonentów, usługi przekazywania głosu i obrazu w systemie przekazu fonicznego i cyfrowego, obsługa telekonferencji, usługi teleksowe i telefaksowe, usługi w zakresie zbierania i przekazywania informacji, przesyłanie informacji tekstowej i obrazowej za pośrednictwem komputerów i sieci informatycznych, przekazywanie danych przy pomocy terminali komputerowych, przesyłanie wiadomości, danych, głosu i obrazu za pomocą przekazu satelitarnego, usługi poczty elektronicznej, usługi przekazywania poczty elektronicznej za pośrednictwem sieci telefonii komórkowej lub cyfrowej, udostępnianie połączeń z sieciami informatycznymi, wypożyczanie urządzeń telekomunikacyjnych, modemów, wypożyczanie urządzeń służących do przesyłania głosu, obrazu i danych za pośrednictwem telefonii analogowej, cyfrowej, satelitarnej, udostępnianie stron internetowych za pośrednictwem telefonii komórkowej lub cyfrowej bezpośrednio na wyświetlaczu aparatu telefonicznego, usługi transmisji danych z pamięci telefonów komórkowych na strony internetowe i ze stron internetowych do pamięci telefonu komórkowego, transmisja satelitarna, usługi w zakresie umożliwiania wymiany informacji i konwersacji w czasie realnym za pośrednictwem sieci teleinformatycznych, Internetu, telefonów komórkowych i cyfrowych; usługi przekazywania informacji lokalnej dotyczącej obszaru na którym znajduje się odbiorca zgodnie z indywidualnymi wymaganiami; usługi telekomunikacyjne świadczone przez portal internetowy obejmujące przesyłanie informacji tekstowych, dźwiękowych i obrazowych za pośrednictwem Internetu, emisja programów radiowych i telewizyjnych; usługi udostępniania, pobierania i odtwarzania plików danych zawierających twory muzyczne i wizualne; przydzielanie kanałów telekomunikacyjnych dla usług związanych z telezakupami; telefoniczne udzielanie informacji o telekomunikacji, **39** udzielanie informacji telefonicznych w zakresie turystyki i organizacji podróży oraz oferowanie usług w tym zakresie; magazynowanie elektronicznych nośników danych i dokumentów, **41** usługi nauczania i rozrywki, działalność sportowa i kulturalna, organizowanie i prowadzenie imprez rozrywkowych, koncertów, balów, organizowanie konkursów, plebiscytów, przyznawanie nagród w dziedzinie rozrywki, sztuki, fotografii, muzyki, literatury, polityki, nauki, techniki, rozrywki, filmu, organizowanie loterii, organizowanie pokazów, wystaw, targów i ekspozycji tematycznych z zakresu rozrywki, sztuki, fotografii, muzyki, literatury, polityki, nauki, techniki, rozrywki, filmu, usługi informacji o imprezach rozrywkowych, usługi informacji o edukacji, rekreacji, usługi klubów rozrywkowych, usługi klubów nocnych, usługi parków i klubów rozrywki; usługi studia nagrań, realizacja nagrań audiowizualnych, usługi wydawnicze, publikowanie książek, publikowanie tekstów innych niż reklamowe, publikacja elektroniczna on-line książek, periodyków, wydawnictwa muzyczne, usługi komponowania muzyki, usługi wypożyczania na-

grań dźwiękowych i audiowizualnych, usługi w zakresie fotografowania, usługi reporterskie, grafika artystyczna, filmowanie, przygotowywanie prezentacji audiowizualnych, nagrywanie i montaż programów radiowych i telewizyjnych, obsługa gier w systemie on-line; usługi dystrybucji biletów, **42** badania oraz usługi naukowe i techniczne oraz ich projektowanie, przygotowywanie serwisów internetowych, administrowanie stronami internetowymi, tworzenie i utrzymywanie stron internetowych dla osób trzecich, umożliwianie wielu użytkownikom dostępu do zbioru informacji za pośrednictwem sieci komputerowej, Internetu, Intranetu; konwersja danych lub dokumentów na formę elektroniczną i konwersja danych z formy elektronicznej z możliwością edycji; wynajmowanie miejsca na serwerach, wynajmowanie i udostępnianie zasobów serwerów i sieci komputerowych, odzyskiwanie danych z komputerów i telefonów komórkowych; dostarczanie wyszukiwarek Internetowych; wypożyczanie serwerów (hosting).

(111) **258952** (220) 2012 04 13 (210) 399340  
(151) 2013 07 03 (441) 2012 07 16

(732) EUROPEJSKA KORPORACJA INWESTYCYJNA SPÓŁKA  
Z OGRANICZONĄ ODPOWIEDZIALNOŚCIĄ, Warszawa, PL.

(540) Green Team

(510), (511) **39** dystrybucja energii, wynajmowanie miejsc na parkingi, dystrybucja prądu elektrycznego, transport samochodowy, wypożyczanie samochodów, usługi taksówkowe, **40** wytwarzanie energii, **42** badania w dziedzinie mechaniki, testowanie pojazdów, testowanie materiałów.

(111) **258953** (220) 2012 04 13 (210) 399342  
(151) 2013 07 03 (441) 2012 07 16

(732) EUROPEJSKA KORPORACJA INWESTYCYJNA SPÓŁKA  
Z OGRANICZONĄ ODPOWIEDZIALNOŚCIĄ, Warszawa, PL.

(540) EVC

(510), (511) **09** urządzenia pomiarowe, parkometry, elektryczne urządzenia kontrolno-sterujące, tablice sygnalizacyjne, świetlne lub mechaniczne, znaki drogowe świecące lub mechaniczne, urządzenia do ładowania akumulatorów elektrycznych, urządzenia do ładowania baterii, **12** mechanizmy napędowe do pojazdów lądowych, pojazdy elektryczne, silniki elektryczne do pojazdów lądowych, **39** dystrybucja energii, wynajmowanie miejsc na parkingi, dystrybucja prądu elektrycznego, transport samochodowy, wypożyczanie samochodów, usługi taksówkowe, **42** badania techniczne, badania w dziedzinie mechaniki, badania w zakresie ochrony środowiska naturalnego, doradztwo w zakresie planowania zużycia energii, inżynieria techniczna, opracowywanie projektów technicznych, testowanie pojazdów, testowanie materiałów, projektowanie oprogramowania komputerowego, doradztwo w zakresie oprogramowania komputerowego.

(111) **258954** (220) 2012 04 13 (210) 399347  
(151) 2013 07 03 (441) 2012 07 16

(732) EUROPEJSKA KORPORACJA INWESTYCYJNA SPÓŁKA  
Z OGRANICZONĄ ODPOWIEDZIALNOŚCIĄ, Warszawa, PL.

(540) Green FIZ

(510), (511) **35** wyceny handlowe, ekspertyzy w zakresie wydolności przedsiębiorstw, analizy kosztów, analizy rynkowe, audyt, badania rynku, prognozy ekonomiczne, wywiad gospodarczy, doradztwo w zakresie organizacji i zarządzania działalnością gospodarczą, **36** wycena finansowa w zakresie ubezpieczeń, bankowości i nieruchomości, operacje finansowe, usługi finansowe, tworzenie wspólnego funduszu inwestycyjnego, transakcje finansowe, doradztwo w sprawach finansowych, analizy finansowe, informacje finansowe, inwestycje kapitałowe, zarządzanie majątkiem, emisja bonów wartościowych, notowania giełdowe, pośrednictwo giełdowe, operacje dotyczące rozrachunkowości finansowej, usługi agencji badającej zdolność kredytową, **39** dystrybucja energii, wynajmowanie miejsc na parkingi, dystrybucja prądu elektrycznego, transport samochodowy, wypożyczanie samochodów, usługi taksówkowe.

(111) **258955** (220) 2012 04 13 (210) 399348  
(151) 2013 07 03 (441) 2012 07 16

(732) EUROPEJSKA KORPORACJA INWESTYCYJNA SPÓŁKA  
Z OGRANICZONĄ ODPOWIEDZIALNOŚCIĄ, Warszawa, PL.

(540) Green Energy

(510), (511) **35** wyceny handlowe, ekspertyzy w zakresie wydolności przedsiębiorstw, analizy kosztów, analizy rynkowe, audyt, badania rynku, prognozy ekonomiczne, wywiad gospodarczy, doradztwo w zakresie organizacji i zarządzania działalnością gospodarczą, **36** wycena finansowa w zakresie ubezpieczeń, bankowości i nieruchomości, operacje finansowe, usługi finansowe, tworzenie wspólnego funduszu inwestycyjnego, transakcje finansowe, doradztwo w sprawach finansowych, analizy finansowe, informacje finansowe, inwestycje kapitałowe, zarządzanie majątkiem, emisja bonów wartościowych, notowania giełdowe, pośrednictwo giełdowe, operacje dotyczące rozrachunkowości finansowej, usługi agencji badającej zdolność kredytową, **42** badania techniczne, badania w dziedzinie mechaniki, badania w zakresie ochrony środowiska naturalnego, doradztwo w zakresie planowania zużycia energii, inżynieria techniczna, opracowywanie projektów technicznych, testowanie pojazdów, testowanie materiałów, projektowanie oprogramowania komputerowego, doradztwo w zakresie oprogramowania komputerowego.

(111) **258956** (220) 2012 04 13 (210) 399349  
(151) 2013 07 03 (441) 2012 07 16

(732) EUROPEJSKA KORPORACJA INWESTYCYJNA SPÓŁKA  
Z OGRANICZONĄ ODPOWIEDZIALNOŚCIĄ, Warszawa, PL.

(540) Green Cars

(510), (511) **35** wyceny handlowe, ekspertyzy w zakresie wydolności przedsiębiorstw, analizy kosztów, analizy rynkowe, audyt, badania rynku, prognozy ekonomiczne, wywiad gospodarczy, doradztwo w zakresie organizacji i zarządzania działalnością gospodarczą, **36** wycena finansowa w zakresie ubezpieczeń, bankowości i nieruchomości, operacje finansowe, usługi finansowe, tworzenie wspólnego funduszu inwestycyjnego, transakcje finansowe, doradztwo w sprawach finansowych, analizy finansowe, informacje finansowe, inwestycje kapitałowe, zarządzanie majątkiem, emisja bonów wartościowych, notowania giełdowe, pośrednictwo giełdowe, operacje dotyczące rozrachunkowości finansowej, usługi agencji badającej zdolność kredytową, **42** badania techniczne, badania w dziedzinie mechaniki, badania w zakresie ochrony środowiska naturalnego, doradztwo w zakresie planowania zużycia energii, inżynieria techniczna, opracowywanie projektów technicznych, testowanie pojazdów, testowanie materiałów, projektowanie oprogramowania komputerowego, doradztwo w zakresie oprogramowania komputerowego.

(111) **258957** (220) 2012 04 13 (210) 399373  
(151) 2013 07 26 (441) 2012 07 16

(732) WOŚ ADAM JAKUB, Henryków Uroczce, PL.

(540)



Kolor znaku: czerwony, czarny

(531) 1.15.11, 27.5.1, 29.1.12

(510), (511) **35** prowadzenie usług w zakresie: agencji importowo-eksportowej, agencji reklamowych, badania opinii publicznej, badania rynku, dekoracji wystaw sklepowych, handlowe informacje i porady udzielane konsumentom, handlowe wyceny, prezentowanie produktów w mediach dla celów sprzedaży detalicznej, promocja sprzedaży dla osób trzecich, rozpowszechnianie ogłoszeń reklamowych, dystrybucja materiałów reklamowych - próbek, druków, prospektów, broszur, reklamy billboardowej, reklamy za pośrednictwem sieci komputerowej, reklamy prasowe, reklamy radiowe, reklamy telewizyjne, wynajmowanie przestrzeni reklamowej, tworzenie tekstów reklamowych i sponsorowanych, zarządzanie w zakresie zamówień handlowych dla artykułów spożywczych, odzieżowych i technicznych, organizowanie targów i wystaw w celach handlowych lub reklamowych, specjalistycznego doradztwa handlowo-gastronomicznego w zakresie organizacji i zarządzania, impresariat w działalności gospodarczej, usługi prowadzenia sprzedaży w sklepie i/lub hurtowni produktów spożywczych, jak: warzyw, owoców, napojów bezalkoholowych, cukru, czekolady, wyrobów cukierniczych, wyrobów piekarskich, chleba, ciasta, wyrobów ciastkarskich, herbaty, kawy, kakao, przypraw spożywczych, ryb świeżych, ryb suszonych,

ryb wędzonych, skorupiaków, mięczaków, homarów żywych, mięsa i wyrobów z mięsa, tytoniu i wyrobów tytoniowych, sprzętu sportowego, odzieży, dywanów, pokryć podłogowych, pokryć ściennych, kwiatów, roślin, nasion, nawozów, żywych zwierząt domowych, karmy dla zwierząt domowych, oliwek świeżych, owoców cytrusowych, pomarańczy, bezalkoholowych napojów z soków owocowych, aperitifów bezalkoholowych, ekstraktów owocowych bezalkoholowych, bezalkoholowych napojów na bazie miodu, nektarów bezalkoholowych owocowych, piwa, gorzkich nalewek, likierów, napojów alkoholowych destylowanych napojów alkoholowych zawierających owoce, owocowych ekstraktów z alkoholem, alkoholi i likierów wspomagających trawienie, whisky, wina, wódki, soków owocowych, wody gazowanej, wody stołowej, kosmetyków, preparatów do makijażu i demakijażu dezodorantów do użytku osobistego, wyrobów perfumeryjnych, soli do kąpielii co celów innych niż lecznicze, preparatów kosmetycznych do kąpielii, preparatów kosmetycznych do odchudzania, kremów kosmetycznych, lakierów do paznokci, mydeł dezynfekujących, mydeł leczniczych, perfum, płynów do pielęgnacji włosów, pomadek do ust, tuszy do rzęs, preparatów do prania, wybiaczy płam - tak, by umożliwić konsumentom obejście i dokonanie zakupu w dobrych warunkach, **41** prowadzenie usług w zakresie: porady w zakresie edukacji lub kształcenia zawodowego, zwłaszcza kulinarnego i obsługi gastronomicznej, informacji o imprezach rozrywkowych informacji o rekreacji, gier hazardowych, usług kasyna, nocnych klubów, poprawianie kondycji zdrowotnej poprzez kluby zdrowia, organizowanie konkursów edukacyjnych lub rozrywkowych, usługi związane z organizacją karaoke, organizowanie konkursów piękności, nagrywanie filmów na taśmach wideo, obsługi salonów gier, organizowanie przyjęć organizowania balów, wystawianie spektakli na żywo, usługi związane z organizacją wypoczynku, **43** prowadzenie usług w zakresie: barów, barów szybkiej obsługi, snack-barów, restauracji, restauracji samoobsługowych, stołówek, kafeterii, kawiarni, przygotowania posiłków, obsługa gastronomiczna z własnym zapleczem, produktami i transportem, przygotowywania dań - żywność i napoje na zamówienie oraz ich dostawa, dostarczania dań i posiłków catering, usług dotyczących zakwaterowania i wyżywienia, hotele, motele, pensjonaty.

(111) **258958** (220) 2012 04 16 (210) 399409  
(151) 2013 08 27 (441) 2012 07 30  
(732) GMINA MIELNIK, Mielnik, PL.  
(540)



Kolor znaku: brązowy  
(531) 23.1.1, 27.5.1, 29.1.7  
(510), (511) **41** edukacja, organizowanie i obsługa konferencji, kształcenie praktyczne (pokazy), organizowanie i prowadzenie koncertów, organizowanie wystaw z dziedziny kultury lub edukacji, usługi parku rozrywki, rozrywka, rozrywka (widowiska), wypożyczanie dekoracji teatralnych, organizacja wystaw związanych z kulturą lub edukacją.

(111) **258959** (220) 2012 04 16 (210) 399415  
(151) 2013 08 27 (441) 2012 07 30  
(732) Den Braven Sealants B.V., Oosterhout, NL.  
(540) AROMASIL

(510), (511) **01** wyroby chemiczne do celów przemysłowych lub budowlanych; kleje do celów przemysłowych lub budowlanych; szczeliwa zawarte w tej klasie, produkty chemiczne do impregnacji fasad, **17** materiały do pakowania, cementy, kity i szczeliwa, zawarte w tej klasie, taśmy klejące (nie do użytku medycznego, domowego i biurowego); materiały do uszczelniania lub izolacji, uszczelki, profile uszczelniające, elastyczne profile z tworzyw sztucznych, z wyłączeniem uszczelki oraz materiałów do uszczelniania przeznaczonych do wyściółki wewnętrznej kapsli do butelek oraz zamknięć do pojemników.

(111) **258960** (220) 2012 04 16 (210) 399423  
(151) 2013 06 26 (441) 2012 07 30

(732) INTRA SPÓŁKA Z OGRANICZONĄ ODPOWIEDZIALNOŚCIĄ,  
Warszawa, PL.  
(540)



Kolor znaku: biały, czerwony, czarny

(531) 3.11.1, 18.1.5, 27.5.1, 29.1.13  
(510), (511) **41** działalność sportowa i kulturalna oraz działalność rozrywkowa; organizowanie zawodów sportowych, organizowanie obozów sportowych, organizowanie konkursów edukacyjnych i rozrywkowych, organizowanie i prowadzenie konferencji, seminariów i zjazdów.

(111) **258961** (220) 2012 04 17 (210) 399511  
(151) 2013 07 18 (441) 2012 07 30

(732) ULTIMATE FASHION SPÓŁKA Z OGRANICZONĄ  
ODPOWIEDZIALNOŚCIĄ, Warszawa, PL.

(540) ZAKUPOWY RAJ  
(510), (511) **25** odzież, obuwie, nakrycia głowy; dodatki do odzieży, obuwia, nakryć głowy, **35** prowadzenie sklepu i hurtowni z odzieżą, obuwiem, nakryciami głowy, dodatkami do odzieży, obuwiem, nakryć głowy; administrowanie działalnością handlową; organizacja wystaw w celach handlowych i reklamowych; dekorowanie wystaw sklepowych; świadczenie usług w zakresie sprzedaży i kupna oraz pośredniczenia w sprzedaży i kupnie odzieży i obuwiem, nakryć głowy oraz dodatków do odzieży obuwiem, nakryć głowy na rzecz osób trzecich za pośrednictwem sieci Internet; usługi sprzedaży aukcyjnej; import, eksport odzieży, obuwiem, nakryć głowy, dodatków do odzieży, obuwiem, nakryć głowy oraz pośrednictwo w tym zakresie; usługi z zakresu informacji handlowej; usługi reklamy i promocji w sprzedaży na rzecz osób trzecich.

(111) **258962** (220) 2012 04 17 (210) 399515  
(151) 2013 07 17 (441) 2012 07 30

(732) CHEŁKOWSKA MAŁGORZATA, Warszawa, PL.  
(540)

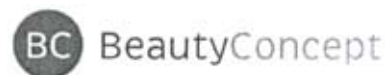

(531) 26.1.1, 26.1.18, 27.5.1  
(510), (511) **03** środki wybielające i inne substancje stosowane w praniu; środki do czyszczenia, polerowania, szorowania i ściernia; mydła; środki perfumeryjne, olejki eteryczne, kosmetyki, płyny do pielęgnacji włosów; środki do czyszczenia zębów, **05** produkty farmaceutyczne i weterynaryjne; środki sanitarne do celów medycznych; substancje dietetyczne do celów leczniczych; żywność dla niemowląt; plastry, materiały opatrunkowe; materiały do plombowania zębów, woski dentystyczne; środki odkażające; środki do zwalczania roślnictwa; fungicydy, herbicydy.

(111) **258963** (220) 2012 04 20 (210) 399619  
(151) 2013 07 17 (441) 2012 07 30

(732) UZDROWISKO SZCZAWNO-JEDLINA SPÓŁKA AKCYJNA,  
Szczawno-Zdrój, PL.

(540) naturalna woda lecznicza „Dąbrówka”  
(510), (511) **03** kąpiele lecznicze, wody mineralne do celów leczniczych, **32** wody mineralne [napoje].

(111) **258964** (220) 2012 04 20 (210) 399622  
(151) 2013 07 17 (441) 2012 07 30

(732) CENATORIUM SPÓŁKA Z OGRANICZONĄ  
ODPOWIEDZIALNOŚCIĄ, Warszawa, PL.



(540)



Kolor znaku: niebieski, zielony, żółty, khaki, grafit

(531) 26.4.9, 26.11.1, 26.11.5, 27.5.1, 29.1.15

(510), (511) **35** analizy kosztów, analizy rynkowe, wyceny działalności handlowej, specjalistyczne doradztwo dla firm, ekspertyzy dla firm, kompilacja informacji w komputerowych bazach danych, pozyskiwanie i systematyzacja danych komputerowych baz danych, marketing, reklama, organizowanie i prowadzenie kampanii reklamowych, skomputeryzowane zarządzanie plikami, sortowanie danych w bazach komputerowych, informacje statystyczne, zarządzanie zbiorami informatycznymi, porównywanie cen, **36** usługi w zakresie wykonywania analiz finansowych, usługi w zakresie wyceny nieruchomości i majątku, **38** usługi w zakresie przekazywania informacji i wiadomości za pomocą komputera, **42** usługi w zakresie tworzenia banku danych dotyczących kupna-sprzedaży nieruchomości, projektowanie systemów komputerowych, opracowywanie projektów technicznych, projektowanie oprogramowania komputerowego.

(111) **258965** (220) 2012 04 20 (210) 399659  
 (151) 2013 06 27 (441) 2012 07 30  
 (732) ZAKŁAD UTYLIZACJI ODPADÓW STAŁYCH SPÓŁKA  
 Z OGRANICZONĄ ODPOWIEDZIALNOŚCIĄ, Tczew, PL.  
 (540)



Kolor znaku: biały, żółty, czerwony, zielony, czarny

(531) 26.4.1, 27.5.1, 29.1.15

(510), (511) **16** papier, tektura i wyroby z tych materiałów nie ujęte w innych klasach; publikacje, książki, broszury, prospekty, podręczniki, inne drukowane materiały i pomoce dydaktyczne, czasopisma, almanachy, poradniki, raporty, skorowidze, diagramy, afisze, plakaty, plansze, albumy, kroniki i książki pamiątkowe, katalogi, foldery, informatory, notatniki, kalendarze, zakładki do książek, teczki, skoroszyty, oprawy, obwoluty i okładki papierowe na dokumenty oraz luźne kartki; artykuły biurowe, artykuły papiernicze, artykuły i materiały piśmienne, druki, formularze, fotografie, odbitki i reprodukcje graficzne, stemple, emblematy, pieczęcie papierowe, materiały informacyjne i dydaktyczne na foliach, **40** usługi w zakresie utylizacji, rekułtywacji oraz pozostałej działalności związanej z gospodarką odpadami, **41** usługi w zakresie organizowania, prowadzenia oraz obsługi kursów, szkoleń, praktyk zawodowych i innych pozaszkolnych form kształcenia; usługi w zakresie organizowania, prowadzenia oraz obsługi kongresów, zjazdów, sympozjów, seminariów, konferencji; usługi w zakresie organizowania, prowadzenia i obsługi imprez artystycznych, estradowych, kulturalnych, sportowych, rekreacyjnych, spektakli, koncertów, widowisk multimedialnych, festiwali, festynów, konkursów, turniejów, widowisk typu światło i dźwięk, imprez plenerowych, wystaw z dziedziny kultury lub edukacji; usługi wydawnicze.

(111) **258966** (220) 2012 04 26 (210) 399828  
 (151) 2013 06 21 (441) 2012 07 30  
 (732) MIŚKIEWICZ TOMASZ TBM SNACKS, Szewna, PL.  
 (540)



Kolor znaku: biały, niebieski, czarny

(531) 24.17.1, 24.17.4, 27.5.1, 29.1.13

(510), (511) **29** chrupki i snaki ziemniaczane, orzeszki solone, **30** chrupki i snaki kukurydziane.

(111) **258967** (220) 2012 04 26 (210) 399864  
 (151) 2013 06 27 (441) 2012 07 30  
 (732) FARMACEUTYCZNA SPÓŁDZIELNIA PRACY GALENA,  
 Wrocław, PL.  
 (540)



Kolor znaku: czarny, zielony, ciemnoróżowy, ciemnożółty, jasnożółty

(531) 27.5.1, 29.1.14

(510), (511) **05** produkty farmaceutyczne, produkty witaminowe, substancje dietetyczne do celów leczniczych, suplementy diety, żywność dla niemowląt.

(111) **258968** (220) 2012 04 26 (210) 399865  
 (151) 2013 06 27 (441) 2012 07 30  
 (732) FARMACEUTYCZNA SPÓŁDZIELNIA PRACY GALENA,  
 Wrocław, PL.  
 (540) NEOVIT  
 (510), (511) **05** produkty farmaceutyczne, produkty witaminowe, substancje dietetyczne do celów leczniczych, suplementy diety, żywność dla niemowląt.

(111) **258969** (220) 2012 05 08 (210) 400107  
 (151) 2013 06 24 (441) 2012 08 13  
 (732) GROUP SERVICE SPÓŁKA Z OGRANICZONĄ  
 ODPOWIEDZIALNOŚCIĄ, Wrocław, PL.  
 (540) SPRICK

(510), (511) **16** adresarki, afisze (plakaty), akwaforty (grafika), akwarele, akwarele (obrazy, malarstwo), albumy, almanachy (roczniki), arkusze z wiskozy do zawijania, arkusze z celulozy regenerowanej do pakowania, artykuły biurowe z wyjątkiem mebli, atlasy, atrament, atrament korektorski (heliografia), bibuły, bielizna stołowa papierowa, bilety, biurowe maszyny do stemplowania, bloczki do pisania, bloki do pisania, bloki listowe (papeteria), bloki rysunkowe, błony z tworzyw sztucznych (samoprzyczepne, rozciągliwe) do paletyzacji, broszury, chorągiewki papierowe, chromolitografie, chusteczki do nosa (papierowe), cyrkle kreślarskie, czasopisma (periodyki), czcionki (cyfry i litery), deski kreślarskie (rysownicze), diagramy, dozowniki taśmy przyklepnej (artykuły biurowe), zestawy drukarskie przenośne (artykuły biurowe), dziurkacze (artykuły biurowe), ekiemki, emblematy (pieczęcie papierowe), etykiety nie z materiału tekstylnego, figurki (statuetki) z papieru mâché, filtry do kawy papierowe, folia z tworzywa sztucznego do pakowania, folie z tworzyw sztucznych z pęcherzykami powietrza (do pakowania lub zabezpieczania w transporcie), formularze (blankiety, druki), formy do gliny modelarskiej (materiały dla artystów), fotografie, fotografatura, futerały na matryce, galwanotypy (poligrafia), gazety, gilotyńki do papieru (artykuły biurowe), glina do modelowania, globusy ziemskie, gluten (klej) do papieru lub do użytku domowego, grafity do ołówków, grzebienie marmurkowe, gumki do ścierania, hektografy, igły (rylce) stalowe do akwafort, indeksy, skorowidze, kalendarze, kalendarze z kartkami do zrywania, kalka maszynowa, kalka płócienna, kalka techniczna, kalkomanie, kałamarze wpuszczane w pulpit, kałamarze stojące (z oprawką), kamienie atramentowe (kałamarze), kamienie litograficzne, kartki z życzeniami, karton, karton z miazgi drzewnej (artykuły papiernicze), karty (artykuły papiernicze), karty indeksowe, karty muzyczne z życzeniami, karty pocztowe, kasetki na papeterię (artykuły biurowe), kasetki na stemple (pieczętki), kaszty, ramy zecerskie (drukarstwo), katalogi, kłajstry, kleje mączne do papieru lub do użytku domowego (papki mączne), klamry (zaciski) do papieru, klawisze do maszyn do pisania, kleje do materiałów papierniczych lub do użytku domowego, klej rybi (karuk) do papieru lub do użytku domowego, kokardy papierowe, komiksy, urządzenia do stemplowania kopert biurowych, koperty (artykuły piśmienne), koperty na butelki (z kartonu lub papieru),

korektory w płynie (artykuły biurowe), kosze na listy, kreda do litografii, kreda do pisania, kreda do znakowania, kreda krawiecka, kredki, książki, kulki do piór kulkowych, lak do pieczętowania, linijki (reglety) dla drukarzy, linijki rysownicze (kreślarskie), litograficzne dzieła sztuki, litografie, łupkowe tabliczki do pisania, malarstwo (obrazy) oprawione lub nie, mapy, mapy geograficzne, masy specjalne do pieczętowania do użytku piśmiennego, maszyny do ostrzenia ołówków, elektryczne lub nie, maszyny do pisania (elektryczne i nieelektryczne), materiały do introligatorstwa, materiały do modelowania, materiały do nauczania (z wyjątkiem aparatów), materiały do rysowania, wyroby drukarskie (druki etc.), materiały piśmienne, materiały powłokowe wykonane z krochmalu lub skrobi, matryce, matryce do druku ręcznego, miseczki na farby dla artystów malarzy, modele (makiety architektoniczne), naklejki adresowe, nalepki, naklejki (materiały piśmienne), nawilżacze (artykuły biurowe), biurowe nawilżacze do powierzchni klejących, niszczarki dokumentów do użytku biurowego, notatniki (notesy), notesy podręczne, noże do papieru (artykuły biurowe), numeratory, obrazy, obrusy papierowe, obiadki (uchwyty) do piór, obwoluty na luźne kartki, obwoluty papierowe na dokumenty, ochrona gumowa na palce (artykuły biurowe), odciskarki do kart kredytowych nieelektryczne, okładki, obwoluty (papiernictwo), okładki na czeki, okładki na paszporty, okólniki, oleodruki, ołówki, ołówki automatyczne, ołówki węglowe, opakowania do butelek z tektury lub papieru, opaski na rękę do przytrzymywania przyborów do pisania, opaski papierowe na cygara, opłatek do pieczętowania listów, urządzenia do oprawiania fotografii, oprawy, oprawy do ołówków, osłony na doniczki z papieru, palety dla malarzy, pantografy (przyrządy kreślarskie), kasetki ozdobne na papeterie (artykuły biurowe), papier, papier do elektrokardiografów, papier do maszyn rejestrujących, papier do pakowania, papier do pisania, papier do radiogramów, papier do zawijania, papier higieniczny, papier maché, papierowe maty na siedzenia, papierowe podstawki pod karkafki, papier parafinowany, papier pergaminowy, papier przebitkowy (materiały piśmienne), papier srebrny, papier świecący, papier toaletowy, papier w arkuszach (artykuły piśmienne), papier Xuan (do chińskiego malarstwa i kaligrafii), papier z miazgi drzewnej, pasma przyklepne do celów papierniczych lub do użytku domowego, pasta do modelowania, pastele (kredki), perforatory biurowe, pędzle, pudełka na pieczęcie (stemple), pieczęcie (stemple), pielucho-majtki niemowlęce z papieru lub celulozy (jednorazowe), pieluchy niemowlęce z papieru lub celulozy (jednorazowe), pinezki, pióra (artykuły biurowe), pióra wieczne, pióra ze stali, piórka do rysowania (grafiony), piórniki, wzorce pism do kopiowania, plansze (płytki grawerskie), plany, płótno do malarstwa, płótno introligatorskie, płótno nasączone tuszem do powielaczy, płótno nasączone tuszem do urządzeń stosowanych w reprodukcji dokumentów, płytki adresowe do adresarek, płyty matrycowe, podpórki do utrzymywania wielu książek w pozycji pionowej, podpórki ręki dla malarzy, podręczniki (książki), podstawki do długopisów i ołówków, podstawki pod kufle do piwa, poduszki do stempli, pieczęci, poduszki nasączone tuszem, pojemniki na śmietanę papierową, pokrowce do drukarek z materiałów nietekstylnych, portrety, powielacze, prospekty, próbki biologiczne do mikroskopów (materiał dydaktyczny), przebitki (materiały piśmienne), przezroczka (materiały piśmienne), przybory do pisania (materiały piśmienne), przybory do pisania (zestawy), przybory do wycierania tablic do pisania, przybory szkolne (artykuły piśmienne), przyciski do papieru, przykładnice kreślarskie (rysunkowe), przyrządy do pisania, przyrządy do rysowania, publikacje poligraficzne, pudełka kartonowe lub papierowe, pudełka na farby (artykuły szkolne), pudła na kapelusze z tektury, ramki do fotografii, rejestry-księgi główne (książki), reprodukcje graficzne, ręczniki do twarzy papierowe, ręczniki papierowe, rolki do taśm barwiących, rozaria domowe, rozkłady i repertuary godzinowe (drukowane), rury tekturowe, ryciny (grawerowanie), ryłce do kopiowania rysunków, rysiki, rysunki (ryciny), zestawy rysunkowe (komplety kreślarskie), segregatory (artykuły biurowe), serwetki papierowe do demakijażu, serwetki stołowe papierowe, serwety na stół papierowe, skoroszyty na dokumenty, skrobaki wymazujące biurowe, skrobacia (klej skrobiowy) do celów papierniczych lub do użytku domowego, spinacze biurowe, spinacze do banknotów, spinacze do papieru, stalówki, stalówki ze złota, stemple do pieczętowania, stojaki na stemple, suszki do piór, szablony (artykuły piśmienne), szcztoki (pędzle) do pisania, szcztoki (pędzle) malarskie, sznurek introligatorski, sztalugi malarskie, sztychy-ryty (grawiura), szufelki do składu topograficznego, szyldy z papieru lub z kartonu, śliniaki papierowe, śpiewniki, tablice arytmetyczne, tablice obliczeniowe, tablice ogło-

szeniowe na afisze z kartonu lub papieru, tablice szkolne, tace do sortowania i liczenia pieniędzy, tarcze wymazujące, taśma klejąca (materiały piśmienne), taśmy (introligatorstwo), taśmy do maszyn do pisania, taśmy elastyczne do użytku biurowego, taśmy lub karty papierowe do zapisu programów komputerowych, taśmy nasączone tuszem, taśmy nasączone tuszem do drukarek komputerowych, taśmy papierowe, taśmy przyklepne do celów papierniczych lub do użytku domowego, taśmy samoprzylepne do celów papierniczych lub do użytku domowego, teczki lub skoroszyty (artykuły biurowe), teczki na dokumenty (artykuły biurowe), temperówki do ołówków elektryczne lub nieelektryczne, tkanina klejąca do materiałów piśmiennych, tkaniny introligatorskie, torby na śmieci (z papieru lub z tworzyw sztucznych), torebki do gotowania w kuchniach mikrofalowych, torebki do pakowania (koperty, woreczki) z papieru lub tworzyw sztucznych, torebki papierowe (rożki) w kształcie stożka, trójkąty kreślarskie, tusz (atrament), tworzywa sztuczne do modelowania, uchwyty do kredy, uchwyty do stempli (pieczęci), urządzenia do frankowania (naklewanie znaczków lub stemplowanie korespondencji pocztowej), urządzenia do laminowania dokumentów do użytku biurowego, urządzenia i maszyny do introligatorstwa (sprzęt biurowy), urządzenia i maszyny do powielania, urządzenia ręczne do etykietowania, wałki do malowania ścian, wałki do maszyn do pisania, wierszowniki, winkielaki, datowniki, kasowniki (poligrafia), numeratory (poligrafia), aparaty do wykonywania winiet, wkładki papierowe do szuflad, perfumowane lub nie, wkłady atramentowe do piór, wosk do modelowania nie do celów stomatologicznych, wskaźniki do pokazywania szczegółów na mapie nieelektryczne, wycinki histologiczne (materiał szkoleniowy), wydruki graficzne, wykroje do szycia, wykroje do wykonywania odzieży, wyroby przeznaczone do wymazywania, wyroby z kartonu, wzornice perforowane do krosien żakardowych, wzory do haftowania, wzory do kalkowania, zaczepek do kart indeksowych, zakładki do książek, karty zawiadomienia (artykuły piśmienne), zeszyty, znaczki pocztowe, zszywacze (artykuły biurowe), zszywki biurowe, **38** agencje informacyjne (aktualności, wiadomości), informacja o telekomunikacji, łączność poprzez sieć światłowodów, łączność poprzez terminale komputerowe, łączność telefoniczna, łączność telegraficzna, łączność za pomocą telefonii komórkowej, obsługa telekonferencji, poczta elektroniczna, połączenie ze światową siecią komputerową za pośrednictwem telekomunikacji, przesyłanie informacji, przesyłanie informacji tekstowej i obrazowej za pomocą komputera, przesyłanie telegramów, przesyłanie telekopii, przydzielanie dostępu do baz danych, przydzielanie kanałów telekomunikacyjnych dla usług związanych z teledrukami, przydzielanie użytkownikowi dostępu do światowej sieci komputerowej, telewizja kablowa, transmisja programów radiowych, transmisja programów telewizyjnych, transmisja satelitarna, udostępnianie internetowego forum dyskusyjnego, usługi ogłoszeń elektronicznych (telekomunikacja), usługi poczty głosowej, usługi telegraficzne, usługi teleksowe, usługi związane z ustalaniem tras połączeń i połączeń dla telekomunikacji, wypożyczanie czasu dostępu do światowej sieci komputerowej, wypożyczanie modemów, wypożyczanie telefonów, wypożyczenie urządzeń do kopiowania, wypożyczenie urządzeń do przesyłania informacji, wypożyczenie urządzeń telekomunikacyjnych, zlecenia przywoławcze (radio, telefon lub inne środki łączności elektronicznej), **42** akwanautyka (eksploracja podwodna), analizy chemiczne, analizy systemów komputerowych, analiza dla eksploatacji pokładów ropo-nośnych, aktualizacja oprogramowania komputerowego, architektura, usługi artystów grafików, badania bakteriologiczne, badania biologiczne, badania chemiczne, badania geologiczne, badania techniczne, badania w dziedzinie fizyki, badania w dziedzinie kosmetyki, badania w dziedzinie mechaniki, badania w zakresie ochrony środowiska naturalnego, badawczo-rozwojowe prace (dla osób trzecich), usługi z dziedziny chemii, doradztwo budowlane, doradztwo w sprawach sprzętu komputerowego, doradztwo w zakresie oprogramowania komputerowego, doradztwo w zakresie planowania zużycia energii, dostarczanie (opracowywanie) wyszukiwarek internetowych, eksploatacja pokładów ropo-nośnych, eksploracja pól naftowych (ekspertyzy, pomiary), elektroniczna konwersja danych lub programów, ekspertyzy geologiczne, poszukiwania geologiczne, instalacje oprogramowania komputerowego, inżynieria techniczna, kalibrowanie lub cechowanie (pomiary), programowanie komputerów, konserwacja oprogramowania komputerowego, kontrola jakości, konwersja danych lub dokumentów na formę elektroniczną, odzyskiwanie danych komputerowych, opracowywanie projektów technicznych, powielanie oprogramowania komputerowego, projektowanie oprogramo-

wania komputerowego, planowanie urbanistyczne, pomiary geodezyjne, poszukiwania (analizy, pomiary), poszukiwania ropy naftowej, prognozowanie pogody, usługi związane z prognozowaniem meteorologicznym, projektowanie budynków, projektowanie dekoracji wnętrz, projektowanie opakowań, projektowanie systemów komputerowych, rozsiwanie środków chemicznych w chmurach w celu wywołania deszczu, stwierdzanie autentyczności dzieł sztuki, stylizacja (wzornictwo przemysłowe), kontrola szybów naftowych, testowanie tekstyliów, testowanie materiałów, testowanie pojazdów, tworzenie i utrzymywanie stron internetowych dla osób trzecich, usługi komputerowe w zakresie ochrony antywirusowej, usługi projektantów mody, usługi związane z projektowaniem graficznym (sztuka), wynajmowanie (udostępnianie) zasobów serwerów (sieci komputerowe), wypożyczanie komputerów, wypożyczanie oprogramowania komputerowego, wypożyczanie serwerów (hosting), wzornictwo przemysłowe.

(111) **258970** (220) 2012 05 11 (210) 400273  
(151) 2013 07 04 (441) 2012 08 13  
(732) TELEWIZJA POLSKA SPÓŁKA AKCYJNA, Warszawa, PL.

(540) TVP radość oglądania, radość kibicowania  
(510), (511) **09** magnetyczne nośniki danych, nagrane dyski; automaty sprzedające i mechanizmy do urządzeń uruchamianych przez wrzucenie monety; sprzęt do przetwarzania danych, komputery; nagrania dźwięku, obrazu i filmowe utrwalone w formie zapisanej taśmy filmowej, taśmy video, taśmy magnetycznej, dysków optycznych, w formacie MP3, w wersji przystosowanej do odtwarzania w komputerach multimedialnych, w odtwarzaczach CD, DVD; urządzenia do nagrywania, zapisywania, odtwarzania i reprodukcji dźwięku, obrazu, informacji i zapisu filmowego w formie analogowej i cyfrowej; audiowizualne urządzenia do nauki; urządzenia do transmisji multimedialnych, programy telewizyjne, audycje, filmy i reportaże utrwalone w formie multimedialnej; gry telewizyjne i komputerowe; programy komputerowe, programy do prowadzenia gier komputerowych, konkursów do użycia z odbiornikiem telewizyjnym, programy komputerowe do obsługi interaktywnej telewizji; karty magnetyczne; suszarki do klisz, **16** druki, wydawnictwa, czasopisma, książki, albumy, broszury, periodyki i inne publikacje, papier, tektura i wyroby z tych materiałów nie ujęte w innych klasach, fotografie, materiały fotograficzne zawarte w tej klasie, materiały piśmienne, **21** wyroby szklane, porcelanowe i ceramiczne, w tym kubki nie ujęte w innych klasach, **25** odzież w tym t-shirty, koszulki, obuwie, nakrycia głowy, **35** usługi reklamowe; produkcja reklam w systemie multimedialnym, organizacja i prowadzenie kampanii reklamowych, wynajem i sprzedaż miejsca i czasu na cele reklamowe w środkach masowego przekazu, tworzenie reklamowych i sponsorowanych tekstów, produkcja reklam radiowych oraz filmów reklamowych dla telewizji, filmu, Internetu; organizacja pokazów i wystaw w celach handlowych i reklamowych; usługi marketingu i public relations; merchandising; reklamowy serwis ogłoszeniowy; zgrupowanie na rzecz osób trzecich towarów w rodzaju sprzętu, artykułów i programów multimedialnych, gier telewizyjnych i komputerowych; gier, zabawek, wyrobów szklanych, porcelanowych i ceramicznych i artykułów: kosmetycznych, higienicznych i opatrunkowych, odzieżowych, spożywczych, sportowych i wydawnictw, w sklepie, hurtowni wielobranżowej i sklepie internetowym lub telesklepie, tak aby umożliwić konsumentom dokonanie zakupu w dobrych warunkach, **38** obsługa przekazu i przekazywanie dźwięku i/lub obrazu, także w systemie cyfrowym, poprzez sieci komunikacyjne, w tym sieć telewizyjną, satelitarną, naziemną kablową, światłowodową i Internet; organizowanie systemów transmisyjnych dźwięku, obrazu i sygnału cyfrowego; rozpowszechnianie programów telewizyjnych, reportaży, filmów dokumentalnych i fabularnych, widowisk rozrywkowych i sportowych oraz audycji z interaktywnym udziałem widzów, usługi emisji i transmisji telewizji interaktywnej, interaktywnej rozrywki; zbieranie i przekazywanie informacji poprzez sieci komunikacyjne; dostarczanie informacji on-line z komputerowych baz danych; usługi teletekstowe i audiotekstowe; organizacja i prowadzenie serwisu ogłoszeniowego w tym udostępnianie on-line interaktywnej tablicy ogłoszeniowej, **41** nauczanie; kształcenie; rozrywka; działalność sportowa i kulturalna; usługi wydawnicze, pisanie i publikacja tekstów innych niż reklamowe, publikacje elektroniczne on-line książek i periodyków; produkcja programów radiowych i telewizyjnych; organizowanie, montaż i produkcja programów i imprez artystycznych,

estradowych, sportowych, rekreacyjnych; usługi organizowania nauki i szkoleń w dziedzinie multimedialnej; organizowanie konkursów, organizowanie imprez o charakterze edukacyjnym i kulturalnym; usługi w zakresie interaktywnych programów i gier odtwarzanych za pośrednictwem sieci komputerowych i komunikacyjnych; usługi wynajmu nagrań i studiów nagrań, produkcja filmów, realizacja spektakli, realizowanie usług teletekstowych i audiotekstowych.

(111) **258971** (220) 2012 05 14 (210) 400340  
(151) 2013 07 03 (441) 2012 08 27  
(732) PODLĄSIŃSKI MACIEJ UNISERV, Szczecin, PL.  
(540)

## KMHome

(531) 27.5.1  
(510), (511) **36** agencje pośrednictwa w handlu nieruchomościami; administrowanie nieruchomościami; zarządzanie nieruchomościami; dzierżawa nieruchomości; pośrednictwo kupna, sprzedaży, najmu nieruchomości; kupno, sprzedaż i wynajem domów, budynków, nieruchomości na własny rachunek; usługi developerskie w zakresie: doradztwa inwestycyjnego związanego z nieruchomościami, pośredniczenie w pozyskiwaniu nieruchomości pod inwestycje budowlane, finansowania inwestycji, pośrednictwa w kredytowaniu związanym z pozyskiwaniem gruntu i budowniemi, wyceną oraz sprzedażą nieruchomości mieszkalnych i użytkowych; pośrednictwo w uzyskaniu kredytów i pożyczek, **37** usługi developerskie w zakresie kompleksowej realizacji inwestycji budowlanych, nadzoru i organizacji budowy nieruchomości.

(111) **258972** (220) 2012 05 15 (210) 400427  
(151) 2013 06 21 (441) 2012 08 27  
(732) ADAMSKI KRZYSZTOF, ADAMSKI JAROSŁAW  
PRZEDSIĘBIORSTWO PRODUKCYJNO-HANDLOWO-USŁUGOWE  
EUROTEL SPÓŁKA CYWILNA, Gliwice, PL.

(540) jacek  
(510), (511) **20** fotele, kanapy, konstrukcje drewniane łóżek, krzesła, łóżka, łóżeczka dziecięce, meble, sofy, stoły, szafy, zestawy meblowe.

(111) **258973** (220) 2012 05 17 (210) 400536  
(151) 2013 07 05 (441) 2012 08 27  
(732) EECOUT MAŁGORZATA, Warszawa, PL.  
(540)

## FOREST SPA

Kolor znaku: ciemnozielony, czarny, niebieski

(531) 27.5.1, 29.1.13  
(510), (511) **03** mydła; środki perfumeryjne; olejki eteryczne, kosmetyki, płyny do pielęgnacji włosów i ciała; środki do czyszczenia zębów, **29** produkty mięsne; owoce i warzywa konserwowane, suszone i gotowane; zupy; sałatki warzywne i owocowe; galaretki, dżemy, kompoty; jaja, mleko i wyroby z mleka; jadalne oleje i tłuszcze, **30** kawa, herbata, kakao, cukier, ryż, tapioka, sago, namiastki kawy; mąka i produkty zbożowe, chleb, wyroby cukiernicze i słodczyce, lody; miód, melasa; drożdże, proszek do pieczenia; sól, sosy (przyprawy); przyprawy; lód do chłodzenia, **31** produkty rolnicze, ogrodnicze i leśne oraz ziarna nie ujęte w innych klasach; świeże owoce i warzywa; nasiona, naturalne rośliny i kwiaty; słód, **32** wody mineralne i gazowane oraz inne napoje bezalkoholowe; napoje owocowe i soki owocowe; syropy i inne preparaty do produkcji napojów, **43** usługi zaopatrzenia w żywność i napoje; tymczasowe zakwaterowanie, **44** usługi odnowy biologicznej; higiena i troska o urodę; usługi dla rolnictwa, ogrodnictwa i leśnictwa.

(111) **258974** (220) 2012 05 21 (210) 400631  
(151) 2013 07 29 (441) 2012 08 27  
(732) KOLAJ PIOTR, POSITIVE MUSIC PROMOTION, Ostróda, PL.



(540)



Kolor znaku: czarny, biały, zielony, żółty, czerwony

(531) 24.7.1, 26.13.25, 27.5.1, 29.1.15

(510), (511) **41** organizowanie i prowadzenie festiwali, koncertów, spektakli, spektakle na żywo.(111) **258975** (220) 2012 05 21 (210) 400642

(151) 2013 07 29 (441) 2012 08 27

(732) KIELAN EDYTA INDYWIDUALNA SPECJALISTYCZNA PRAKTYKA LEKARSKA, Wrocław, PL.

(540)



Kolor znaku: niebieski, zielony, jasnozielony, pomarańczowy

(531) 5.5.3, 5.5.19, 26.1.1, 27.5.1, 29.1.13

(510), (511) **44** wszelkie usługi stomatologiczne.(111) **258976** (220) 2012 05 21 (210) 400671

(151) 2013 07 03 (441) 2012 08 27

(732) ALPES MARQUES, Chambéry, FR.

(540) MONT BLANC Whisky

(510), (511) **33** napoje alkoholowe, whisky.(111) **258977** (220) 2012 05 22 (210) 400677

(151) 2013 07 03 (441) 2012 08 27

(732) SOBIERAJ ŁUKASZ, Kielce, PL.

(540)



Kolor znaku: szary, czerwony

(531) 1.1.1, 14.7.18, 27.5.1, 29.1.12

(510), (511) **41** organizowanie i prowadzenie koncertów, realizacja spektakli, rozrywka w formie widowisk.(111) **258978** (220) 2012 05 24 (210) 400782

(151) 2013 07 05 (441) 2012 08 27

(732) RABCZAK IRENEUSZ MENNICA PODKARPACKA, Sanok, PL.

(540)



Kolor znaku: czarny, czerwony, złoty, biały

(531) 24.1.5, 24.1.9, 27.5.1, 29.1.14

(510), (511) **08** narzędzia i przyrządy mennicze do wyrobu monet, żetonów, breloków, emblematów, odznaczeń i odznak metalowych, **14** wyroby z metali szlachetnych lub pokrywane tymi metalami, monety, monety kolekcjonerskie oraz zestawy monet, półfabrykaty do produkcji monet, medale i medaliony, żetony i żetony okolicznościowe z miedzi i innych metali szlachetnych, odznaczenia państwowe i odznaki, breloki, emblematy z metali szlachetnych, sztabki z metali szlachetnych, szkatułki, ozdoby i biżuteria z metali szlachetnych, znaczki metalowe, znaczki probiercze, metale szlachetne nieprzetworzone lub półprzetworzone, srebro i złoto nieprzetworzone lub kute, **16** pieczęcie urzędowe, datowniki i części zamiennie do nich, **20** kasetki, opakowania i obramowania do monet kolekcjonerskich: drewniane i z tworzyw sztucznych, **35** usługi w zakresie organizowania punktów sprzedaży oraz sprzedaży detalicznej i hurtowej

towarów obejmujących: narzędzia i przyrządy mennicze do wyrobu monet, żetony, breloki, emblematy, odznaczenia i odznaki metalowe, wyroby z metali szlachetnych lub pokrywane tymi metalami, monety, monety kolekcjonerskie oraz zestawy monet, półfabrykaty do produkcji monet, medale i medaliony, żetony i żetony okolicznościowe z miedzi i innych metali szlachetnych, odznaczenia państwowe i odznaki, breloki, emblematy z metali szlachetnych, sztabki z metali szlachetnych, szkatułki, ozdoby i biżuterię z metali szlachetnych, znaczki metalowe, znaczki probiercze, metale szlachetne nieprzetworzone lub półprzetworzone, srebro i złoto nieprzetworzone lub kute, pieczęcie urzędowe, datowniki i części zamiennie do nich, kasetki, opakowania i obramowania do monet kolekcjonerskich: drewniane i z tworzyw sztucznych w tym: w sklepach, hurtowniach oraz za pośrednictwem Internetu (sprzedaż on-line); sprzedaż wysyłkowa powyższych towarów, publikowanie tekstów o charakterze reklamowym i promocyjnym powyższych towarów i świadczonych usług, marketing, reklama, reklama internetowa, prezentowanie produktów w mediach w celu ich sprzedaży, rozpowszechnianie materiałów reklamowych promujących powyższe towary i świadczone usługi, organizowanie imprez dla celów marketingowych i promocyjnych, organizowanie targów, wystaw i pokazów w celach handlowych lub reklamowych, usługi w zakresie kupna i sprzedaży metali szlachetnych w stanie nieprzetworzonym w postaci sztab, monet i półfabrykatów, **40** odlewanie, kucie i tłoczenie monet, żetonów, wytłaczanie wzorów w metalu, breloków i emblematów z metali szlachetnych w tym: z miedzi i mosiądzu, posrebrzanie, pozłacanie, chromowanie, niklowanie, cynowanie, platerowanie, galwanotechnika, trasowanie laserowe, obróbka metali, grawerowanie, recykling odpadków i odpadów.

(111) **258979** (220) 2012 05 25 (210) 400861

(151) 2013 08 27 (441) 2012 08 27

(732) EMILIA KRISTOF-FIRMA RODZINNA SPÓŁKA

Z OGRANICZONĄ ODPOWIEDZIALNOŚCIĄ, Rybnik, PL.

(540)



Kolor znaku: czarny, złoty

(531) 5.7.2, 26.2.1, 26.4.2, 27.5.1, 29.1.12

(510), (511) **30** żywność na bazie mąki spożywczej i preparatów zbożowych: bagietki, bułeczki słodkie, bułki, chałki, chleb, chleb bezdrożdżowy, drożdżówki, kajzerki, krakersy, precele, rogale, spody do pizzy, suchary; wyroby ciastkarskie i cukiernicze: babki, bezy, biszkopty, ciasta, ciastka, kruche ciasteczka, ciasto na ciastka, drożdżówki, jagodzianki, gofry, herbatniki, keksy, kołaczki, krajanki, kremówki, makowce, pączki, pieczywo cukiernicze, piernik, pierniczki, paluszki wafłowe, rogaliki, rolady, rożki, rurki, serniki, szarlotki, torciki, torty; wafle suche i przekładane, wafłowe paluszki i rurki nadziewane, wafłowe torty i torciki; wyroby cukiernicze na bazie migdałów i orzechów arachidowych; słodycze: cukierki, czekolada, wyroby czekoladowe, makaroniki, marcepan, pastylki i pomadki jako cukierki, praliny, słodycze do ssania, owocowe galaretki jako słodycze; lody spożywcze, desery lodowe, sorbety lodowe, jogurty mrożone, rolady i torty lodowe, sosy do deserów; cukier, kakao, wyroby z kakao; kawa, kawowe aromaty; środki do polepszania walorów smakowych artykułów spożywczych: aromaty do żywności, aromaty owocowe naturalne, aromaty do ciast inne niż oleje esencyjne, **35** usługi agencji importowo-eksportowej; usługi pośrednictwa handlowego na rzecz firm krajowych i zagranicznych; usługi prowadzenia sprzedaży w hurtowniach, sklepach, cukierniach oraz za pośrednictwem strony internetowej towarów takich jak: pieczywo, wyroby piekarnicze, ciastkarskie, cukiernicze, słodycze, lody, owoce i warzywa, napoje alkoholowe i bezalkoholowe, wyroby tytoniowe; usługi marketingowe; usługi reklamowe, dystrybucja materiałów reklamowych, próbek i wzorów wyrobów; organizacja i obsługa wystaw i targów w celach handlowych i reklamowych; doradztwo i pomoc w zakresie organizowania i prowadzenia działalności gospodarczej; usługi badania rynku, **43** usługi gastronomiczne związane z podawaniem potraw i napojów w barach, kafeteriach, kawiarniach, restauracjach i stołów-

kach; przygotowanie dań na zamówienie oraz ich dostawa-catering; obsługa imprez promocyjnych, okolicznościowych, plenerowych, przyjęć, bankietów, zabaw, bali na zlecenie osób trzecich polegające na zaopatrzeniu w żywność i napoje.

(111) **258980** (220) 2012 05 25 (210) 400872  
(151) 2013 08 26 (441) 2012 08 27  
(732) Citigroup Inc., New York, US.

(540) CITIALERTS

(510), (511) **36** usługi w zakresie ubezpieczeń; usługi w zakresie działalności finansowej; usługi w zakresie bankowości; usługi w zakresie bankowości internetowej; usługi w zakresie bankowości z dostępem poprzez urządzenia elektroniczne; usługi finansowe i bankowe obejmujące przekazywanie informacji dotyczących rachunków bankowych i rachunków kart kredytowych za pośrednictwem usługi przesyłania krótkich wiadomości tekstowych (SMS) lub poczty elektronicznej.

(111) **258981** (220) 2012 05 25 (210) 400886  
(151) 2013 08 27 (441) 2012 08 27

(732) PEGZA SŁAWOMIR BMS BOGDAMAR, Wieruszów, PL.

(540) SPEŁNIJ MARZENIA TWOJEGO DZIECKA

(510), (511) **20** wyroby stolarstwa meblowego, zestawy meblowe, meble dziecięce, fotele, gabloty, etażerki proste i narożnikowe, kanapy, kredensy, krzesła, kojce dla dzieci, kolebki, kołyski, ławy, łóżka, łóżeczka dla dzieci, materace do łóżek, półki, regały, skrzynie, kufrы, sofy, stoły, stoliki, szafy, szafki, taborety, toaletki, zagłówki, szufłady, **24** okładziny do mebli z surowców włókienniczych, okładziny do mebli z tworzyw sztucznych, pokrowce ochronne na meble, pokrowce na materace, narzuty na łóżka, pościel, **35** usługi sprzedaży detalicznej i hurtowej w sklepach i salonach, za pośrednictwem Internetu w zakresie wyrobów stolarstwa meblowego, zestawów meblowych, mebli dziecięcych, foteli, gablot, etażerek prostych i narożnikowych, kanap, kredensów, krzeseł, kojców dla dzieci, kolebek, kołysek, ław, łóżek, łóżeczek dla dzieci, materacy do łóżek, półek, regałów, skrzyni, kufrów, sof, stołów, stolików, szaf, szafek, taboretów, toaletek, zagłówek, szufład, okładzin do mebli z surowców włókienniczych, okładzin do mebli z tworzyw sztucznych, pokrowców ochronnych na meble, pokrowców na materace, narzut na łóżka, pościeli.

(111) **258982** (220) 2012 05 28 (210) 400888  
(151) 2013 07 17 (441) 2012 09 10

(732) CARLSBERG POLSKA SPÓŁKA Z OGRANICZONĄ ODPOWIEDZIALNOŚCIĄ, Warszawa, PL.

(540) Party like a Lord

(510), (511) **32** piwo, napoje piwne, napoje bezalkoholowe.

(111) **258983** (220) 2012 05 28 (210) 400889  
(151) 2013 07 17 (441) 2012 09 10

(732) CARLSBERG POLSKA SPÓŁKA Z OGRANICZONĄ ODPOWIEDZIALNOŚCIĄ, Warszawa, PL.

(540) stay open-minded

(510), (511) **32** piwo, napoje piwne, napoje bezalkoholowe.

(111) **258984** (220) 2012 05 28 (210) 400891  
(151) 2013 08 27 (441) 2012 09 10

(732) Société des Produits Nestlé S.A., Vevey, CH.

(540) POMYSŁ NA...

(510), (511) **30** ciasta; ciasta mrożone; ciasta w formie proszku; wyroby cukiernicze i piekarnicze; wyroby cukiernicze i piekarnicze w formie proszku; desery; desery w formie proszku; koncentraty i półprodukty do przygotowywania: ciast, ciastek, deserów, kremów, polew, sosów i lodów; koncentraty i półprodukty w formie proszku do przygotowywania: ciast, ciastek, deserów, kremów, polew, sosów i lodów; koncentraty i półprodukty w formie proszku do przygotowania wyrobów z zastosowaniem czekolady, kakao; produkty przygotowane na bazie mąki; dodatki wiążące, spulchniające i ulepszające do ciast; kremy, polewy, lukry i sosy do ciast, ciastek i deserów; kremy, polewy, lukry i sosy do ciast, ciastek i deserów w formie proszku; jadalne ozdoby do ciast; aromaty.

(111) **258985** (220) 2012 05 28 (210) 400893  
(151) 2013 08 29 (441) 2012 09 10

(732) COMPLEX SPÓŁKA AKCYJNA, Łódź, PL.

(540) FORKY

(510), (511) **08** sztuczne stołowe, noże, widelce, łyżki; przybory i akcesoria kuchenne, zastawa stołowa, sztuczne, akcesoria do grilla, przybory do grilla, szczypcy do grilla, łopatkі do grilla, przybory do grilla, sprzęt kuchenny, akcesoria gastronomiczne, akcesoria kuchenne, narzędzia kuchenne, gadzety kuchenne, wyposażenie kuchni, drobny sprzęt kuchenny, sprzęty kuchenne ręczne, widelce do mięs, wyroby stalowe, produkty przeznaczone do kontaktu z żywnością, **21** przybory kuchenne, przybory gospodarstwa domowego, pojemniki, przybory kuchenne do użytku w gospodarstwie domowym, przybory kuchenne nieelektryczne, urządzenia mieszające do użytku domowego, nieelektryczne grille kuchenne; szpikulce kuchenne metalowe, urządzenia do użytku w gospodarstwie domowym, **35** reklama; zarządzanie w działalności handlowej, detaliczny handel, oferowanie produktów w mediach, prezentowanie produktów w mediach dla celów sprzedaży detalicznej, promocja sprzedaży dla osób trzecich, sprzedaż, promocja dla osób trzecich, usługi w zakresie prowadzenia sprzedaży, sklepów i hurtowni, importu, eksportu, promocji sprzedaży, reklamy, zaopatrzenia osób trzecich w: sztuczne stołowe, noże, widelce, łyżki; przybory i akcesoria kuchenne, zastawy stołowe, sztuczne, akcesoria do grilla, przybory do grilla, szczypcy do grilla, łopatkі do grilla, przybory do grilla, sprzęt kuchenny, akcesoria gastronomiczne, akcesoria kuchenne, narzędzia kuchenne, gadzety kuchenne, wyposażenie kuchni, drobny sprzęt kuchenny, sprzęty kuchenne ręczne, widelce do mięs, wyroby stalowe, produkty przeznaczone do kontaktu z żywnością, przybory kuchenne, przybory gospodarstwa domowego, pojemniki, przybory kuchenne do użytku w gospodarstwie domowym, przybory kuchenne nieelektryczne, urządzenia mieszające do użytku domowego, nieelektryczne grille kuchenne; szpikulce kuchenne metalowe, urządzenia do użytku w gospodarstwie domowym.

(111) **258986** (220) 2012 05 28 (210) 400905

(151) 2013 08 29 (441) 2012 09 10

(732) STOWARZYSZENIE KORONA GROUP, Elbląg, PL.

(540)



Kolor znaku: czerwony

(531) 27.5.1, 29.1.1

(510), (511) **21** sprzęt gospodarstwa domowego, **24** tekstylia i wyroby włókiennicze, **35** usługi świadczone przez stowarzyszenie w zakresie hurtu i detalu w/w towarami.

(111) **258987** (220) 2012 05 28 (210) 400909

(151) 2013 08 29 (441) 2012 09 10

(732) SKORUT SYSTEMY SOLARNE SPÓŁKA Z OGRANICZONĄ ODPOWIEDZIALNOŚCIĄ, Myślenice, PL.

(540)



Kolor znaku: czarny, biały, żółty, szary, czerwony, zielony

(531) 1.3.1, 5.3.11, 26.4.2, 27.5.1, 29.1.15

(510), (511) **06** systemy, pojemniki i zbiorniki metalowe; rurociągi zasilające metalowe, rury centralnego ogrzewania metalowe, rury i rurki metalowe; przewody metalowe do instalacji wentylacyjnej i klimatyzacyjnej; przewody wodociągowe metalowe, **07** pompy, pompy do instalacji grzewczych; sprężarki, wytwarzanie narzędzi z napędem elektrycznym i hydraulicznym; silniki hydrauliczne, **09** urządzenia do kontroli i regulacji ciepła; urządzenia do ładowania akumulatorów elektrycznych; urządzenia do pomiarów precyzyjnych; urządzenia do sterowania i kontroli boilerów; przewody elektryczne; baterie słoneczne; celki akumulatorowe; elektryczne urządzenia kontrolno - sterujące; elektryczne urządzenia pomiarowe; ogniwa fotoelektryczne; przetwornice elektryczne; skrzynki rozdzielcze energii elektrycznej; wskaźniki temperatury; wyłączniki samoczynne, wyłączniki zdalnie sterowane, **11** bidety, umywalki, wanny łazienkowe, miski klozetowe [WC]; grzejniki centralnego ogrzewania, kotły

centralnego ogrzewania; zbiorniki ciśnieniowe wody; zbiorniki do płuczek ustępowych; kolektory słoneczne, kolektory fotowoltaiczne; pompy ciepłe; armatura do pieców urządzenia zasilające kotły grzewcze, **17** wyroby dla budownictwa z tworzyw sztucznych, takich jak między innymi rury i złączki do rur, **19** ramy okienne niemetalowe; budowlane konstrukcje; szalunki z tworzyw sztucznych; pokrycia dachowe niemetalowe zawierające ogniwa fotoelektryczne; rury drenażowe niemetalowe; rury wodociągowe niemetalowe; rusztowania niemetalowe; żaluzje niemetalowe przewody ciśnieniowe niemetalowe, **35** usługi reklamowe na rzecz osób trzecich, rozpowszechnianie materiałów reklamowych, wynajmowanie reklamowej przestrzeni, tworzenie reklamowych i sponsorowanych tekstów; prowadzenie handlu hurtowego, detalicznego i internetowego części i akcesoriów do pojazdów samochodowych, maszyn i urządzeń, drewna, materiałów budowlanych i wyposażenia sanitarnego, wyrobów metalowych oraz sprzętu i dodatkowego wyposażenia hydraulicznego i grzejnego, kosmetyków i artykułów toaletowych, wyrobów farmaceutycznych, **36** wynajem i zarządzanie nieruchomościami własnymi lub dzierżawionymi; zarządzanie nieruchomościami na rzecz osób trzecich; pośrednictwo w obrocie nieruchomościami, wycena nieruchomości; wynajem i dzierżawa maszyn i urządzeń, w tym maszyn i urządzeń budowlanych, **37** budownictwo przemysłowe i mieszkalne; budowa i konserwacja rurociągów; instalowanie i naprawa pieców i kotłów; instalowanie i naprawa urządzeń dla chłodnictwa i klimatyzacji; instalacja i naprawa urządzeń dla wykorzystania energii odnawialnej; instalacja drzwi i okien; rozbiorka budynków; usługi budowlane takie jak między innymi tynkowanie, tapetowanie, murowanie, malowanie, **42** prace badawczo - rozwojowe dla osób trzecich; badania w zakresie ochrony środowiska naturalnego, ekspertyzy i badania geologiczne; projekty architektoniczne dla osób trzecich, projekty specjalistyczne instalacji wykorzystania energii odnawialnej; pomiary geodezyjne; projektowanie budynków; opracowywanie projektów technicznych.

(111) **258988** (220) 2012 06 05 (210) 401309  
(151) 2013 07 29 (441) 2012 09 10  
(732) ULTIMATE FASHION SPÓŁKA Z OGRANICZONĄ  
ODPOWIEDZIALNOŚCIĄ, Warszawa, PL.  
(540)

ZAKUPOWY  DRAJ

Kolor znaku: biały, czarny, fioletowy  
(531) 26.4.1, 26.4.17, 26.4.18, 27.5.1, 29.1.13  
(510), (511) **25** odzież, obuwie, nakrycia głowy; dodatki do odzieży, obuwia, nakryć głowy, **35** prowadzenie sklepu i hurtowni z odzieżą, obuwem, nakryciami głowy, dodatkami do odzieży, obuwia, nakryć głowy; administrowanie działalnością handlową; organizacja wystaw w celach handlowych i reklamowych; dekorowanie wystaw sklepowych; świadczenie usług w zakresie sprzedaży i kupna oraz pośredniczenia w sprzedaży i kupnie odzieży i obuwia, nakryć głowy oraz dodatków do odzieży obuwia, nakryć głowy na rzecz osób trzecich za pośrednictwem sieci Internet; usługi sprzedaży aukcyjnej; import, eksport odzieży, obuwia, nakryć głowy, dodatków do odzieży, obuwia, nakryć głowy oraz pośrednictwo w tym zakresie; usługi z zakresu informacji handlowej; usługi reklamy i promocji w sprzedaży na rzecz osób trzecich.

(111) **258989** (220) 2012 06 11 (210) 401418  
(151) 2013 08 23 (441) 2012 09 24  
(732) SIEWIELEC TADEUSZ PRZEDSIĘBIORSTWO EKOLOGICZNE  
EKOFLORA, Kraśnik, PL.  
(540) PETROSOL  
(510), (511) **01** nawozy.

(111) **258990** (220) 2012 06 12 (210) 401460  
(151) 2013 07 23 (441) 2012 09 24  
(732) WINNICKI MARIUSZ, Warszawa, PL.  
(540)

 JUDO  
PROFESSIONAL

(531) 27.5.1

(510), (511) **35** sprzedaż artykułów sportowych, gadżetów, odzieży z nadrukami, toreb sportowych, artykułów związanych ze sportami walki.

(111) **258991** (220) 2012 06 12 (210) 401461  
(151) 2013 07 23 (441) 2012 09 24  
(732) WINNICKI MARIUSZ, Warszawa, PL.  
(540)

 JUDO  
market

Kolor znaku: niebieski

(531) 2.1.8, 2.1.25, 27.5.1, 29.1.4

(510), (511) **35** sprzedaż-artykułów sportowych, gadżetów, odzieży z nadrukami, toreb sportowych, artykułów związanych ze sportami walki, **41** organizowanie zawodów sportowych.

(111) **258992** (220) 2012 06 13 (210) 401514  
(151) 2013 07 31 (441) 2012 09 24  
(732) SAN MARKOS AGENCJA REKLAMOWA SPÓŁKA  
Z OGRANICZONĄ ODPOWIEDZIALNOŚCIĄ, Warszawa, PL.  
(540) SAN MARKOS

(510), (511) **16** druki firmowe, etykiety, fotografie, foldery, karty pocztowe, karty z życzeniami, kalendarze, koperty na listy, afisze, plakaty, okładki, obwoluty, publikacje, broszury, katalogi, prospekty, materiały drukowane, nalepki reklamowe, tablice i arkusze ogłoszeniowe z papieru lub z tektury, torby do pakowania z papieru, materiały informacyjne i dydaktyczne na foliach, czasopisma, książki, **35** usługi w zakresie agencji reklamowych, rozpowszechnianie ogłoszeń reklamowych i materiałów reklamowych, promocja sprzedaży dla osób trzecich, organizowanie wystaw w celach handlowych lub reklamowych, organizowanie targów w celach handlowych lub reklamowych, usługi reklamy prasowej, radiowej, telewizyjnej, za pośrednictwem sieci komputerowych, sieci telefonii komórkowej, publikowanie tekstów reklamowych, rozpowszechnianie materiałów reklamowych w postaci druków, prospektów, broszur, reklamy billboardowej, usługi tworzenia tekstów reklamowych i sponsorowanych, usługi uaktualniania materiałów reklamowych, usługi wypożyczenia materiałów reklamowych, wynajmowanie nośników reklamowych oraz przestrzeni reklamowej, wynajmowanie miejsca i czasu na umieszczanie ogłoszeń reklamowych we wszystkich środkach przekazu, również w Internecie, przeprowadzanie i opracowywanie kampanii reklamowych, usługi w zakresie produkcji audycji i filmów reklamowych dla radia, telewizji, filmu, Internetu, opracowywanie strategii marketingowej dla produktów i usług, usługi i doradztwo marketingowe, zarządzanie zbiorami informacyjnymi, usługi badania rynku i opinii publicznej, badania marketingowe i analizy rynku, pomoc w zarządzaniu działalnością gospodarczą, **37** wykonywanie stoisk reklamowych, sklepowych służących do reklamy towarów, **40** usługi poligraficzne, drukowanie materiałów reklamowych, obróbka materiałów reklamowych, nanoszenie nadruków na przedmioty o charakterze reklamowym, **41** usługi wydawnicze, wydawanie materiałów dotyczących badania rynku w tym: raportów, wydawnictw, książek, komputerowe przygotowanie materiałów do publikacji, produkcja filmów, produkcja programów radiowych i telewizyjnych, organizowanie i prowadzenie konferencji, kongresów, seminariów, sympozjów, zjazdów, targów i szkoleń, spotkań biznesowych, tworzenie programów lojalnościowych, organizowanie imprez integracyjnych, organizowanie imprez motywacyjnych, organizowanie i prowadzenie loterii i konkursów na rzecz osób trzecich, opracowywanie materiałów służących do prowadzenia loterii, **42** usługi grafiki komputerowej, projektowanie graficzne, projektowanie znaków towarowych, projektowanie materiałów reklamowych, plakatów, katalogów, folderów, kalendarzy, wizytówek, druków firmowych, szyldów, reklam świetlnych, ogłoszeń prasowych, projektowanie stoisk, wewnątrz sklepowych, stoisk przenośnych, projektowanie stoisk reklamowych, sklepowych służących do reklamy towarów, projektowanie szaty graficznej wyrobów promocyjnych, gadżetów reklamowych, upominków, usługi w zakresie projektowania nowych wyrobów, etykiet, opakowań.



(111) **258993** (220) 2012 06 13 (210) 401515  
 (151) 2013 07 31 (441) 2012 09 24  
 (732) SAN MARKOS AGENCJA REKLAMOWA SPÓŁKA  
 Z OGRANICZONĄ ODPOWIEDZIALNOŚCIĄ, Warszawa, PL.  
 (540)



Kolor znaku: biały, czerwony

(531) 1.1.1, 1.1.10, 1.1.12, 27.5.1, 29.1.12

(510), (511) **16** druki firmowe, etykiety, fotografie, foldery, karty pocztowe, karty z życzeniami, kalendarze, koperty na listy, afisze, plakaty, okładki, obwoluty, publikacje, broszury, katalogi, prospekty, materiały drukowane, nalepki reklamowe, tablice i arkusze ogłoszeniowe z papieru lub z tektury, torby do pakowania z papieru, materiały informacyjne i dydaktyczne na foliach, czasopisma, książki, **35** usługi w zakresie agencji reklamowych, rozpowszechnianie ogłoszeń reklamowych i materiałów reklamowych, promocja sprzedaży dla osób trzecich, organizowanie wystaw w celach handlowych lub reklamowych, organizowanie targów w celach handlowych lub reklamowych, usługi reklamy prasowej, radiowej, telewizyjnej, za pośrednictwem sieci komputerowych, sieci telefonii komórkowej, publikowanie tekstów reklamowych, rozpowszechnianie materiałów reklamowych w postaci druków, prospektów, broszur, reklamy billboardowej, usługi tworzenia tekstów reklamowych i sponsorowanych, usługi uaktualniania materiałów reklamowych, usługi wypożyczania materiałów reklamowych, wynajmowanie nośników reklamowych oraz przestrzeni reklamowej, wynajmowanie miejsca i czasu na umieszczanie ogłoszeń reklamowych we wszystkich środkach przekazu, również w Internecie, przeprowadzanie i opracowywanie kampanii reklamowych, usługi w zakresie produkcji audycji i filmów reklamowych dla radia, telewizji, filmu, Internetu, opracowywanie strategii marketingowej dla produktów i usług, usługi i doradztwo marketingowe, zarządzanie zbiorami informatycznymi, usługi badania rynku i opinii publicznej, badania marketingowe i analizy rynku, pomoc w zarządzaniu działalnością gospodarczą, **37** wykonywanie stoisk reklamowych, sklepowych służących do reklamy towarów, **40** usługi poligraficzne, drukowanie materiałów reklamowych, obróbka materiałów reklamowych, nanoszenie nadruków na przedmioty o charakterze reklamowym, **41** usługi wydawnicze, wydawanie materiałów dotyczących badania rynku w tym: raportów, wydawnictw, książek, komputerowe przygotowanie materiałów do publikacji, produkcja filmów, produkcja programów radiowych i telewizyjnych, organizowanie i prowadzenie konferencji, kongresów, seminariów, sympozjów, zjazdów, targów i szkoleń, spotkań biznesowych, tworzenie programów lojalnościowych, organizowanie imprez integracyjnych, organizowanie imprez motywacyjnych, organizowanie i prowadzenie loterii i konkursów na rzecz osób trzecich, opracowywanie materiałów służących do prowadzenia loterii, **42** usługi grafiki komputerowej, projektowanie graficzne, projektowanie znaków towarowych, projektowanie materiałów reklamowych, plakatów, katalogów, folderów, kalendarzy, wizytówek, druków firmowych, szyldów, reklam świetlnych, ogłoszeń prasowych, projektowanie stoisk, wnętrz sklepowych, stoisk przenośnych, projektowanie stoisk reklamowych, sklepowych służących do reklamy towarów, projektowanie szaty graficznej wyrobów promocyjnych, gadżetów reklamowych, upominków, usługi w zakresie projektowania nowych wyrobów, etykiet, opakowań.

(111) **258994** (220) 2012 06 14 (210) 401534  
 (151) 2013 07 30 (441) 2012 09 24  
 (732) LINTER SPÓŁKA AKCYJNA, Wolbrom, PL.  
 (540)



Kolor znaku: czerwony, granatowy, biały

(531) 14.7.15, 15.7.1, 15.7.2, 27.5.1, 29.1.13

(510), (511) **06** przenośne metalowe konstrukcje budowlane jak: suwnie, zasypy, wysięgniki, wzbogacalniki; drobne wyroby żelazne, wyroby ślusarskie, **07** maszyny i obrabiarki, mechanizmy sprzęgania i napędu, mechaniczne narzędzia rolnicze o napędzie innym, niż ręczny, bębny i łożyska jako części maszyn, przenośniki taśmowe i zgrzeblowe oraz ich stacje zwrotne.

(111) **258995** (220) 2012 06 18 (210) 401598  
 (151) 2013 07 31 (441) 2012 09 24  
 (732) CENTRUM WZGÓRZE SPÓŁKA Z OGRANICZONĄ  
 ODPOWIEDZIALNOŚCIĄ, Warszawa, PL.  
 (540)



(531) 26.4.1, 26.4.16, 26.4.18, 27.5.1

(510), (511) **35** usługi w zakresie organizacji i zarządzania przedsięwzięciami inwestycyjnymi w celu budowy oraz przygotowania projektów budowlanych, w tym przeznaczonych do sprzedaży, wynajmowania, użyczenia; zarządzanie biznesowe nieruchomościami; usługi reklamowe; usługi w zakresie wynajmowania powierzchni reklamowej; usługi rachunkowo-księgowe; usługi w zakresie prowadzenia aukcji; usługi sprzedaży aukcyjnej nieruchomości; usługi badania rynku; usługi impresaryjne; usługi menadżerskie, **36** usługi w zakresie organizacji i zarządzania finansowaniem przedsięwzięć inwestycyjnych polegających na budowie oraz przygotowywaniu obiektów budowlanych przeznaczonych do sprzedaży, wynajmowania, użyczenia; usługi w zakresie pośrednictwa w sprawach kupna, sprzedaży, najmu nieruchomości, usługi wyceny nieruchomości; leasing, wynajmowanie lub dzierżawa nieruchomości; administrowanie i zarządzanie nieruchomościami; doradztwo w zakresie zarządzania i administrowania nieruchomościami; usługi ubezpieczeniowe; doradztwo w zakresie ubezpieczeń; pośrednictwo ubezpieczeniowe w zakresie nieruchomości; doradztwo podatkowe; usługi finansowe; usługi pośrednictwa i doradztwa kredytowego; usługi wynajmowania centrów handlowych oraz powierzchni w centrach handlowych, **37** usługi w zakresie: budownictwa, nadzoru budowlanego, realizacji i nadzoru nad przedsięwzięciami inwestycyjnymi polegającymi na budowie lub przygotowaniu projektów budowlanych; usługi: remontowe, naprawy, restauracji i konserwacji budynków, usługi doradcze dotyczące rozbudowy i konserwacji nieruchomości zawarte w tej klasie; usługi instalacyjne, w tym hydrauliczne, elektryczne, wentylacyjne; sprzętanie budynków; instalowanie i naprawa instalacji grzewczych, klimatyzacyjnych i chłodniczych; wynajem maszyn budowlanych, doradztwo budowlane, **39** usługi w zakresie: wynajmowania garaży i miejsc parkingowych, wynajmowania powierzchni i obiektów magazynowych, wynajmowania powierzchni na salony samochodowe; usługi parkingowe; usługi administrowania miejscami parkingowymi; wypożyczanie samochodów; pośrednictwo transportowe, **42** usługi projektowe w zakresie budownictwa, urbanistyki, architektury, projektowanie konstrukcji, budynków; wykonywanie badań, ekspertyz, opinii i analiz technicznych w zakresie budownictwa; usługi w zakresie architektury, planowania urbanistycznego; badania, ekspertyzy i pomiary geologiczne, geodezyjne i kartograficzne oraz pomiary podwykonawcze dotyczące inwestycji; ekspertyzy inżynierskie; badania techniczne; doradztwo w zakresie ochrony środowiska; dekoracja wnętrz.

(111) **258996** (220) 2012 06 18 (210) 401617  
 (151) 2013 07 31 (441) 2012 09 24  
 (732) CLARENA SPÓŁKA Z OGRANICZONĄ ODPOWIEDZIALNOŚCIĄ  
 SPÓŁKA KOMANDYTOWA, Wrocław, PL.

(540) miss kosmetyczek

(510), (511) **03** produkty kosmetyczne upiększające do różnych części ciała ludzkiego, twarzy, oczu, szyi, biustu, tułowia, rąk, nóg, włosów, zwłaszcza kremy, surowce upiększające, koncentraty kosmetyczne, serpony, emulsje, płyny, żele, szampony, oliwki i balsamy do skóry, olejki kosmetyczne i eteryczne, mydła, kosmetyki do mycia i kąpieli, preparaty do pielęgnacji skóry i włosów; preparaty do hi-

gieny upiększającej, pudry higieniczne i kosmetyczne, sole kosmetyczne do kąpeli; środki perfumeryjne, perfumy, wody toaletowe i kolońskie, dezodoranty osobiste; preparaty do depilacji, kremy do pilingu, preparaty do makijażu i demakijażu, maseczki i maski do zabiegów kosmetycznych, preparaty do pielęgnacji i malowania ust oraz paznokci, lakiery do paznokci, lakiery do włosów, preparaty do stylizacji i układania włosów, preparaty do podkreślenia i przedłużania rzęs, sztuczne rzęsy, klej do rzęs, preparaty do usuwania rzęs, tusze do rzęs, odżywki do rzęs, środki do opalania i chroniące przed promieniowaniem ultrafioletowym, kosmetyczne produkty do pielęgnacji urody dla mężczyzn, kremy i mleczka do pielęgnacji stóp, sole kosmetyczne do kąpeli stóp, balsamy zmiękczające zrogowacenia naskórka stóp, środki do prania, preparaty do czyszczenia i polerowania, kosmetyki dla zwierząt, **05** kąpiele lecznicze, kąpiele tlenowe, preparaty owadobójcze i grzybobójcze, środki dezynfekcyjne, materiały opatrunkowe, środki odkażające i antyseptyki do leczenia grzybicy stóp, kosmetyki do celów leczniczych, **08** zestawy do golenia i strzyżenia, zwłaszcza elektryczne i nieelektryczne maszyny do strzyżenia włosów, nożyczki do przycinania brody, brzytwy elektryczne i nieelektryczne, nożyczki fryzjerskie; zestawy przyborów do manicure i pedicure, zwłaszcza części do skórek, pęsety, szczypce do wycinania skórek, części i pilniki do paznokci, kleszcze do paznokci, elektryczne lub nieelektryczne polerki i gilotynki do paznokci, elektryczne lub nieelektryczne przybory do depilacji, narzędzia do stylizacji brwi i rzęs, aparaty do przekłuwania różnych części ciała, przybory ręczne do układania i stylizacji włosów, nieelektryczne żelazka do karbowania włosów, rozpylacze i spryskiwacze do środków owadobójczych i grzybobójczych o napędzie ręcznym, frezarki do pedicure i manicure, **10** aparaty i przyrządy fizjoterapeutyczne, aparaty i przyrządy do masażu, urządzenia do drenażu limfatycznego, urządzenia do liftingu, urządzenia do usuwania naczynek krwionośnych i tatuaży, urządzenia do wyszczupiania, inhalatory, urządzenia do nawilżania skóry, aparaty i urządzenia do zabiegów kosmetycznych, elektrostymulatory do celów kosmetycznych, urządzenia i osprzęt do złuszczenia naskórka, obuwiu do celów leczniczych, obuwiu ortopedyczne, ortopedyczne wkładki do butów, wkładki przeciw płaskostopiu, wkładki pod ostrogi piętowe, ochraniacze do zabiegów medycznych lub kosmetycznych na palce, pasy ortopedyczne, pończochy przeciw żyłakom, protezy, ortezy, tutori, kłamry i stabilizatory do celów medycznych lub kosmetycznych, rękawice do masażu, rękawice do celów medycznych, gorsety do celów leczniczych, skarpety do celów medycznych, kołnierze ortopedyczne, kule inwalidzkie, bandaże elastyczne, bandaże ortopedyczne, bandaże gipsowe, opaski gipsowe, implanty rzęs, **11** aparaty do jonizacji powietrza, kabiny do łaźni, urządzenia do kąpeli, urządzenia klimatyzacyjne, inhalatory (sauny), lampy do opalania, lampy bakterioobójcze, lampy do celów kosmetycznych, lampy do układania włosów, suszarki elektryczne do włosów, podgrzewacze do łóżek, urządzenia i kabiny do opalania, solaria, wanny do celów kosmetycznych i odnowy biologicznej, podgrzewacze do wosku i parafiny, myjki ultradźwiękowe do mycia i dezynfekcji narzędzi z zanieczyszczeń biologicznych, dezynfektory obuwia, autoklawy, elektryczne dezynfekatory obuwia, dozowniki, a mianowicie dozowniki do środków do dezynfekcji i antyseptyków, **16** czasopisma, katalogi, periodyki, afisze, albumy, fotografie, kalendarze, papier, tektura i wyroby z tych materiałów niezawarte w innych klasach, **20** meble, meble do gabinetów kosmetycznych i fryzjerskich, krzesła i fotele do gabinetów kosmetycznych i fryzjerskich, parawany, gabloty, stoły do masażu, łóżka szpitalne, **25** odzież robocza; kombinezony robocze; nakrycia głowy; rękawice robocze; fartuchy; ww. towary zawarte w tej klasie, **35** organizowanie wystaw w celach reklamowych lub handlowych z dziedziny produktów higienicznych, kosmetyków, sprzętu i urządzeń związanych z usługami kosmetycznymi, reklama za pośrednictwem sieci komputerowej, zgrupowanie na rzecz osób trzecich produktów kosmetycznych, higienicznych, sprzętu i urządzeń używanych w gabinetach kosmetycznych, fryzjerskich i odnowy biologicznej, pozwalające nabywcy wygodnie oglądać i kupować te towary w sklepach, z katalogu, z wykorzystaniem zamówień korespondencyjnych lub środków telekomunikacji i Internetu, usługi w zakresie agencji reklamowych, dystrybucja i rozpowszechnianie materiałów reklamowych, **41** usługi w zakresie prowadzenia i organizowania kursów, pokazów, szkoleń, konferencji, pracowni specjalistycznych, seminariów i edukacji w dziedzinie higieny, kosmetyki i kosmologii; organizowanie i prowadzenie warsztatów specjalistycznych w zakresie higieny i pielęgnacji urody w celach edukacyjnych; produkowanie filmów związanych z ko-

smetyką i kosmologią, reportaże fotograficzne; organizowanie konkursów piękności; pokazy mody; edukacja internetowa związana z higieną, kosmetykami i kosmologią; doradztwo zawodowe w zakresie konkursów piękności, pokazów mody, imprez artystycznych i estradowych, **44** usługi w zakresie klinik kosmetycznych, salonów kosmetycznych, gabinetów odnowy biologicznej, gabinetów fryzjerskich, usługi aromaterapeutyczne, usługi profesjonalnych konsultacji związane z kosmetyką i kosmologią, wynajem aparatów i urządzeń do salonów kosmetycznych, salonów odnowy biologicznej, zabiegi higieniczne i pielęgnacja urody, poradnictwo podologiczne, usługi laboratoryjne w zakresie badań stóp, konsultacje w zakresie profilaktyki stóp, **45** administrowanie prawami autorskimi.

(111) **258997** (220) 2012 06 18 (210) 401670

(151) 2013 07 12 (441) 2012 09 24

(732) MANDRAGORA SPÓŁKA Z OGRANICZONĄ ODPOWIEDZIALNOŚCIĄ, Jaworzno, PL.

(540) WASZA MANDRAGORA

(510), (511) **09** magnetyczne nośniki danych, płyty, dyski z nagraniami, e-booki, wydawnictwa i publikacje on-line, książki elektroniczne, publikacje elektroniczne; czyste i nagrane nośniki danych, płyty CD, kasety, programy komputerowe; urządzenia mobilne do komunikowania się, przesyłania danych; urządzenia mobilne do odczytu publikacji elektronicznych; gry interaktywne; audiowizualne urządzenia dydaktyczne, **16** papierowe publikacje; czasopisma, magazyny, gazety, dzienniki, wydawnictwa periodyczne i nieperiodyczne, książki, albumy, podręczniki, słowniki, przewodniki, poradniki, publikacje, druki, afisze, albumy, atlasy, almanachy, blankiety, plansze, broszury, formularze, fotografie, kalendarze, dyplomy, katalogi, mapy, plany, plakaty, naklejki, nalepki, serwetki i podkładki papierowe, obwoluty, prospekty, rysunki, skoroszyty na dokumenty, papier, tektura i wyroby z tych materiałów, nie ujęte w innych klasach; materiały piśmienne; materiały fotograficzne; materiały introligatorskie; materiały przeznaczone dla artystów; artykuły i sprzęt biurowy z wyjątkiem mebli; materiały szkoleniowe i instruktażowe z wyjątkiem aparatów, **41** usługi wydawnicze, publikowanie tekstów, artykułów, książek, periodyków, czasopism, gazet, prezentacji multimedialnych, mediów elektronicznych, publikacje elektroniczne on-line, działalność wydawnicza, wydawanie nagrań dźwiękowych, wizualnych, nagrań wideo, elektronicznych nośników informacji; usługi księgarń on-line, usługi księgarń elektronicznej; produkcja filmów, nagrań audio i/lub video oraz programów radiowych i telewizyjnych, fotoreportaży; usługi w zakresie nauczania, kształcenia i rozrywki; działalność sportowa i kulturalna; organizowanie konkursów edukacyjnych, kulturalnych i rozrywkowych, organizacja gier rozrywkowych, kulturalnych i edukacyjnych; organizacja i prowadzenie konferencji, kongresów, seminariów, forum, sympozjów, zjazdów, szkoleń, konkursów i wystaw, festynów, pikników; organizowanie wystaw w celach edukacyjno-szkoleniowych oraz kulturalnych, usługi w zakresie tłumaczeń; informacja o ww. usługach.

(111) **258998** (220) 2012 06 22 (210) 401858

(151) 2013 07 03 (441) 2012 09 24

(732) SOBOCIŃSKI JACEK, Gdynia, PL.

(540)



(531) 27.5.1

(510), (511) **14** agaty, amulety, biżuteria, biżuteria komórkowa, biżuteria ze szkła sztrasowego, bransoletki, bransoletki do zegarków, breloczki, breloczki do kluczy ozdobne, broszki, chronografy, diamenty, dzieła sztuki z metali szlachetnych, emblematy z metali szlachetnych, figury, statuetki z metali szlachetnych, ozdoby z gagatu, gagat nieprzetworzony lub pół przetworzony, iryd, kamienie szlachetne, kamienie pół szlachetne, kasetki, szkatułki na biżuterię, kolczyki, łańcuszki, medaliony, metale szlachetne nieprzetworzone lub półprze-



tworzone, naszyjniki, obrączki, kamień szlachetny oliwii, ozm, biżuteria ozdobna, ozdoby do kapeluszy z metali szlachetnych, ozdoby z bursztynu, ozdoby z gagatu, ozdoby z kości słoniowej, ozdoby ze srebra, pallad, perły, perły z ambro idu, platyna, rod, ruten, kamienie szlachetne spinel, spinki do krawatów, spinki do mankietów, srebro nieprzetworzone lub kute, stopy metali szlachetnych, stopery, szpilki jako biżuteria, szpilki do krawatów, szpilki ozdobne, sztabki metali szlachetnych, zegarki, zegarki na rękę, złoto nieprzetworzone lub kute, **35** oferowanie w mediach produktów dla detalicznego handlu, usługi agencji importowo exportowej, usługi sprzedaży hurtowej i detalicznej w tym i za pośrednictwem globalnej sieci internetowej a także wysyłkowej wyrobów jubilerskich, organizowanie wystaw w celach handlowych lub reklamowych, promocja sprzedaży dla osób trzecich wyrobów jubilerskich, wystawy handlowe, prezentowanie produktów w mediach dla celów sprzedaży detalicznej, **42** usługi projektantów mody, projektowanie opakowań, projektowanie biżuterii, opracowywanie projektów technicznych, usługi związane z projektowaniem graficznym, wzornictwo przemysłowe.

(111) **258999** (220) 2008 05 19 (210) 341058  
 (151) 2013 07 19 (441) 2008 09 01  
 (732) MAXTEL SPÓŁKA Z OGRANICZONĄ ODPOWIEDZIALNOŚCIĄ,  
 Kielce, PL.  
 (540)



Kolor znaku: granatowy, biały  
 (531) 27.5.1, 29.1.12

(510), (511) **07** dźwigi osobowe, **09** instalacje elektryczne, materiały na przewody do sieci elektrycznych, transformatory elektryczne, wskaźniki strat elektrycznych, tablice elektryczne, cewki, złącza elektryczne, złącza do przewodów elektrycznych, **37** usługi w zakresie montażu, naprawy i konserwacji dźwigów osobowych; usługi w zakresie montażu systemów nagłośnienia, usługi w zakresie montażu, naprawy i konserwacji urządzeń ostrzegawczych, wykrywaczy dymu, wind, kamer telewizyj przemysłowej; kompletacja i montaż: alarmów przeciwpożarowych, alarmów przeciwwłamaniowych, alarmów przeciwnapadowych, instalacji elektrycznych; wszystkie wymienione usługi w tej klasie nie odnoszą się do montażu urządzeń elektronicznych w pojazdach samochodowych; usługi budowlane, **42** projektowanie, instalowanie i wdrażanie systemów informatycznych, programowanie komputerów, usługi doradcze i konsultacyjne dotyczące programowania komputerów, konserwacja i wypożyczanie oprogramowania komputerowego; usługi w zakresie projektowania systemów nagłośnienia, **45** monitoring systemów bezpieczeństwa i antywłamaniowych; usługi w zakresie nadzorowania i kontroli dostępu oraz rejestracji czasu pracy.

(111) **259000** (220) 2009 04 22 (210) 354990  
 (151) 2013 07 11 (441) 2009 08 03  
 (732) WÓDKA POLSKA Spółka z ograniczoną odpowiedzialnością  
 Spółka Komandytowa, Lublin, PL.  
 (540)



Kolor znaku: pomarańczowy i odcienie, złoty i odcienie, biały, zielony i odcienie, czarny  
 (531) 5.1.3, 5.1.5, 24.9.3, 24.9.7, 25.1.15, 27.5.1, 29.1.15  
 (510), (511) **33** wyroby i napoje alkoholowe.

(111) **259001** (220) 2009 04 22 (210) 354992  
 (151) 2013 07 11 (441) 2009 08 03  
 (732) WÓDKA POLSKA Spółka z ograniczoną odpowiedzialnością  
 Spółka Komandytowa, Lublin, PL.  
 (540)

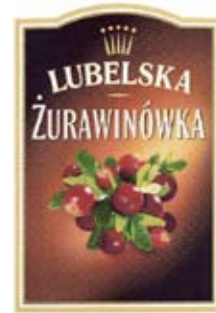

Kolor znaku: miedziany i odcienie, złoty i odcienie, biały, czerwony i odcienie, zielony i odcienie, czarny  
 (531) 5.7.9, 24.9.3, 24.9.7, 25.1.15, 27.5.1, 29.1.15  
 (510), (511) **33** wyroby i napoje alkoholowe.

(111) **259002** (220) 2002 07 19 (210) 253104  
 (151) 2008 10 31 (441) 2003 01 27  
 (732) AGORA S.A., Warszawa, PL.  
 (540)



(531) 26.4, 27.5  
 (510), (511) **35** badania opinii, badanie rynku, sondaże opinii, marketing, usługi w zakresie public relations, aukcje publiczne, tworzenie komputerowych baz danych, zarządzanie, sortowanie, kompilacja informacji i udostępnianie komputerowych baz danych, **38** agencje informacyjne i agencje prasowe, agencje fotograficzne, rozpowszechnianie programów (audycji) radiowych i telewizyjnych, telewizja kablowa, usługi telefonii stacjonarnej i telegrafii, udostępnianie połączeń telekomunikacyjnych z globalną siecią komputerową, umożliwienie dostępu do globalnej sieci komputerowej dla użytkowników (ISP), przesyłanie informacji tekstowej i obrazowej przy pomocy komputerów, poczta elektroniczna, **41** usługi w zakresie fotografii, reportaże fotograficzne, montaż programów radiowych i telewizyjnych, produkcja programów radiowych i telewizyjnych, wydawanie nagrań dźwiękowych, produkcja i rozpowszechnianie filmów i nagrań wideo, organizowanie i realizacja spektakli, widowisk oraz imprez rozrywkowych, organizowanie wystaw kulturalnych i edukacyjnych, organizowanie konkursów edukacyjnych lub rozrywkowych.

(111) **259003** (220) 2009 05 25 (210) 356232  
 (151) 2013 08 28 (441) 2009 08 31  
 (732) WYGODA TRAVEL SPÓŁKA Z OGRANICZONĄ  
 ODPOWIEDZIALNOŚCIĄ, Kraków, PL.  
 (540)



Kolor znaku: niebieski, biały, czerwony  
 (531) 1.15.17, 25.5.2, 27.5.1, 29.1.13  
 (510), (511) **39** transportowe usługi autobusowe, usługi organizowania wycieczek, usługi organizowania wycieczek morskich, pilotowanie, usługi rezerwowania miejsc na podróże, usługi rezerwacji transportu, usługi transportu samochodowego, usługi organizowania spacerowych rejsów statkami, usługi wynajmowania statków, usługi pośrednictwa transportowego, usługi transportu pasażerskiego, usługi turystyczne (zwiedzanie), usługi organizowania wycieczek, usługi organizowania wycieczek morskich, **41** gimnastyka (instruktaż), instruktaze, usługi organizowania i obsługi konferencji, usługi organizowania i obsługi kongresów, usługi w zakresie kultury fizycznej, usługi organizowania obozów wakacyjnych, usługi organizowania

i obsługi zjazdów, usługi organizowania obozów sportowych, usługi organizowania zawodów sportowych, usługi prowadzenia szkoleń i treningów zawodników, usługi prowadzenia szkoleń i treningów kadry instruktorskiej, usługi prowadzenia szkoleń sportowych dla amatorów, obsługa obiektów sportowych, obsługa urządzeń sportowych, **45** usługi licencjonowania własności intelektualnej.

(111) **259004** (220) 2009 10 14 (210) 361640  
 (151) 2013 07 04 (441) 2010 01 18  
 (732) REDAN SPÓŁKA AKCYJNA, Łódź, PL.  
 (540)



Kolor znaku: biały, czarny, niebieski

(531) 24.17.25, 27.5.1, 29.1.13

(510), (511) **18** skóra i imitacje skóry, wyroby z tych materiałów, nie ujęte w innych klasach, skóry zwierzęce, skóry surowe, walizy i torby podróżne, parasolki, parasole (duże) i laski, bicze, uprząże i wyroby rymarskie.

(111) **259005** (220) 2010 01 12 (210) 364977  
 (151) 2013 08 28 (441) 2010 04 26  
 (732) Ferox Energy System Spółka z ograniczoną odpowiedzialnością, Katowice, PL.  
 (540) Ferox

(510), (511) **42** projekty techniczne oraz ekspertyzy profesjonalne w zakresie wytwarzania energii, za wyjątkiem usług dotyczących spalania odpadów.

(111) **259006** (220) 2012 06 30 (210) 402389  
 (151) 2013 10 04 (441) 2012 10 08  
 (732) BOMBARDIER TRANSPORTATION POLSKA SPÓŁKA Z OGRANICZONĄ ODPOWIEDZIALNOŚCIĄ, Wrocław, PL.  
 (540) N-0070

(510), (511) **09** urządzenia i przyrządy sygnalizacyjne i kontrolne; urządzenia i przyrządy do przewodzenia, przełączania, przekształcania, gromadzenia, sterowania i regulacji energii elektrycznej; styczniki elektropneumatyczne; elektryczne mechanizmy sterujące do maszyn i urządzeń zawarte w tej klasie, **12** pojazdy szynowe i ich części; tabor kolejowy; mechanizmy sterujące do pojazdów szynowych; mechanizmy elektryczne do pojazdów szynowych; przetworniki momentu obrotowego do pojazdów szynowych.

(111) **259007** (220) 2012 06 30 (210) 402390  
 (151) 2013 10 04 (441) 2012 10 08  
 (732) BOMBARDIER TRANSPORTATION POLSKA SPÓŁKA Z OGRANICZONĄ ODPOWIEDZIALNOŚCIĄ, Wrocław, PL.  
 (540) N-0071

(510), (511) **09** urządzenia i przyrządy sygnalizacyjne i kontrolne; urządzenia i przyrządy do przewodzenia, przełączania, przekształcania, gromadzenia, sterowania i regulacji energii elektrycznej; styczniki elektropneumatyczne; elektryczne mechanizmy sterujące do maszyn i urządzeń zawarte w tej klasie, **12** pojazdy szynowe i ich części; tabor kolejowy; mechanizmy sterujące do pojazdów szynowych; mechanizmy elektryczne do pojazdów szynowych; przetworniki momentu obrotowego do pojazdów szynowych.

(111) **259008** (220) 2012 06 30 (210) 402391  
 (151) 2013 10 04 (441) 2012 10 08  
 (732) BOMBARDIER TRANSPORTATION POLSKA SPÓŁKA Z OGRANICZONĄ ODPOWIEDZIALNOŚCIĄ, Wrocław, PL.  
 (540) N-0074

(510), (511) **09** urządzenia i przyrządy sygnalizacyjne i kontrolne; urządzenia i przyrządy do przewodzenia, przełączania, przekształcania, gromadzenia, sterowania i regulacji energii elektrycznej; elektryczne odłączniki silników; elektryczne mechanizmy sterujące do

maszyn i urządzeń zawarte w tej klasie, **12** pojazdy szynowe i ich części; tabor kolejowy; mechanizmy sterujące do pojazdów szynowych; mechanizmy elektryczne do pojazdów szynowych; przetworniki momentu obrotowego do pojazdów szynowych.

(111) **259009** (220) 2012 06 30 (210) 402392  
 (151) 2013 10 04 (441) 2012 10 08  
 (732) BOMBARDIER TRANSPORTATION POLSKA SPÓŁKA Z OGRANICZONĄ ODPOWIEDZIALNOŚCIĄ, Wrocław, PL.  
 (540) N-0082

(510), (511) **09** urządzenia i przyrządy sygnalizacyjne i kontrolne; urządzenia i przyrządy do przewodzenia, przełączania, przekształcania, gromadzenia, sterowania i regulacji energii elektrycznej; rezystory [oporniki] zawarte w klasie 09; elektryczne mechanizmy sterujące do maszyn i urządzeń zawarte w tej klasie, **12** pojazdy szynowe i ich części; tabor kolejowy; mechanizmy sterujące do pojazdów szynowych; mechanizmy elektryczne do pojazdów szynowych; przetworniki momentu obrotowego do pojazdów szynowych.

(111) **259010** (220) 2012 06 30 (210) 402393  
 (151) 2013 10 04 (441) 2012 10 08  
 (732) BOMBARDIER TRANSPORTATION POLSKA SPÓŁKA Z OGRANICZONĄ ODPOWIEDZIALNOŚCIĄ, Wrocław, PL.  
 (540) N-0167

(510), (511) **09** urządzenia i przyrządy sygnalizacyjne i kontrolne; urządzenia i przyrządy do przewodzenia, przełączania, przekształcania, gromadzenia, sterowania i regulacji energii elektrycznej; elektryczne odłączniki silników trakcyjnych; elektryczne mechanizmy sterujące do maszyn i urządzeń zawarte w tej klasie, **12** pojazdy szynowe i ich części; tabor kolejowy; mechanizmy sterujące do pojazdów szynowych; mechanizmy elektryczne do pojazdów szynowych; przetworniki momentu obrotowego do pojazdów szynowych.

(111) **259011** (220) 2012 06 30 (210) 402394  
 (151) 2013 10 04 (441) 2012 10 08  
 (732) BOMBARDIER TRANSPORTATION POLSKA SPÓŁKA Z OGRANICZONĄ ODPOWIEDZIALNOŚCIĄ, Wrocław, PL.  
 (540) N-0258

(510), (511) **09** urządzenia i przyrządy sygnalizacyjne i kontrolne; urządzenia i przyrządy do przewodzenia, przełączania, przekształcania, gromadzenia, sterowania i regulacji energii elektrycznej; rezystory [oporniki] zawarte w klasie 09; elektryczne mechanizmy sterujące do maszyn i urządzeń zawarte w tej klasie, **12** pojazdy szynowe i ich części; tabor kolejowy; mechanizmy sterujące do pojazdów szynowych; mechanizmy elektryczne do pojazdów szynowych; przetworniki momentu obrotowego do pojazdów szynowych.

(111) **259012** (220) 2012 06 30 (210) 402395  
 (151) 2013 10 04 (441) 2012 10 08  
 (732) BOMBARDIER TRANSPORTATION POLSKA SPÓŁKA Z OGRANICZONĄ ODPOWIEDZIALNOŚCIĄ, Wrocław, PL.  
 (540) N-0192

(510), (511) **09** urządzenia i przyrządy sygnalizacyjne i kontrolne; urządzenia i przyrządy do przewodzenia, przełączania, przekształcania, gromadzenia, sterowania i regulacji energii elektrycznej; elektryczne odłączniki silników trakcyjnych; elektryczne mechanizmy sterujące do maszyn i urządzeń zawarte w tej klasie, **12** pojazdy szynowe i ich części; tabor kolejowy; mechanizmy sterujące do pojazdów szynowych; mechanizmy elektryczne do pojazdów szynowych; przetworniki momentu obrotowego do pojazdów szynowych.

(111) **259013** (220) 2012 06 30 (210) 402396  
 (151) 2013 10 04 (441) 2012 10 08  
 (732) BOMBARDIER TRANSPORTATION POLSKA SPÓŁKA Z OGRANICZONĄ ODPOWIEDZIALNOŚCIĄ, Wrocław, PL.  
 (540) N-0277

(510), (511) **09** urządzenia i przyrządy sygnalizacyjne i kontrolne; urządzenia i przyrządy do przewodzenia, przełączania, przekształcania, gromadzenia, sterowania i regulacji energii elektrycznej; przekładniki elektryczne zawarte w klasie 09; elektryczne przekładniki pomocnicze zawarte w klasie 09; elektryczne mechanizmy sterujące do



(111) **259024** (220) 2012 06 30 (210) 402407  
 (151) 2013 10 04 (441) 2012 10 08  
 (732) BOMBARDIER TRANSPORTATION POLSKA SPÓŁKA  
 Z OGRANICZONĄ ODPOWIEDZIALNOŚCIĄ, Wrocław, PL.  
 (540) N-0663

(510), (511) **09** urządzenia i przyrządy sygnalizacyjne i kontrolne; urządzenia i przyrządy do przewodzenia, przełączania, przekształcania, gromadzenia, sterowania i regulacji energii elektrycznej; elektryczne odłączniki silników trakcyjnych; elektryczne mechanizmy sterujące do maszyn i urządzeń zawarte w tej klasie, **12** pojazdy szynowe i ich części; tabor kolejowy; mechanizmy sterujące do pojazdów szynowych; mechanizmy elektryczne do pojazdów szynowych; przetworniki momentu obrotowego do pojazdów szynowych.

(111) **259025** (220) 2009 11 23 (210) 363229  
 (151) 2012 10 16 (441) 2010 03 01  
 (732) NC KOPERTY Spółka z ograniczoną odpowiedzialnością,  
 Gołdap, PL.  
 (540)

**Super pak**

(531) 27.5.1

(510), (511) **16** papier, papier falisty, tektura, tektura falista i wyroby z tych materiałów do pakowania o ile zawarte są w klasie 16; materiały z tworzyw sztucznych do pakowania o ile zawarte są w klasie 16; koperty, koperty samoklejące, koperty samoklejące z paskiem, koperty zaklejane na mokro, koperty klejone na mokro, koperty do maszynowego pakowania korespondencji, koperty z rozszerzonymi bokami i spodem, koperty samoklejące o wysokiej bieli i gramaturze papieru, koperty do kart, karnetów, pocztówek, koperty z folią bąbelkową, koperty odporne na rozdarcie i wilgoć, koperty bezpieczne z samoklejącym paskiem, kuponem z numeratorem, kodem kreskowym i mikrodrukami, koperty kurierskie-samoklejące, koperty z tylną stroną z kartonu, koperty wzmocnione włóknem nylonowym, koperty z papierowym wkładem ochronnym, koperty konfekcjonowane; koszyki, pojemniki, pudełka, pudła, skrzynki, tacki, torby, torebki, koperty, woreczki, rożki do pakowania z papieru, tektury lub tworzyw sztucznych; folia z tworzywa sztucznego do pakowania, folie z tworzyw sztucznych z pęcherzykami powietrza do pakowania lub zabezpieczania w transporcie; opakowania do butelek z kartonu lub papieru; torby na śmieci z papieru lub tworzyw sztucznych; papierowe wyroby poligraficzne: druki, druki uniwersalne: faktury; papier do drukarek komputerowych z nadrukiem specjalnym, samokopiujący i offsetowy; rolki papierowe wykorzystywane w kasach fiskalnych, metkownicach, kserografach, telefaksach i drukarkach przenośnych, rolki papierowe do bankomatów; etykiety nie z materiału tekstylnego samoprzylepne, samoprzylepne w formie arkuszy, rolek i składanki; taśmy papierowe, taśmy samoprzylepne do celów papierniczych; ręczniki, serwetki papierowe toaletowe; papierowe artykuły piśmienne; materiały drukowane, foldery reklamowe, informatory, ulotki, poradniki, prospekty, skrypty i publikacje multimedialne; czcionki drukarskie, płyty matrycowe.

(111) **259026** (220) 2009 11 27 (210) 363398  
 (151) 2011 06 07 (441) 2010 03 01  
 (732) International Sushi Bistro Spółka z ograniczoną  
 odpowiedzialnością, Warszawa, PL.  
 (540)



Kolor znaku: zielony (Pantone 561 C), ecru (Pantone 614 C), biały  
 (531) 25.5.2, 26.1.5, 26.4.1, 26.13.25, 27.5.1, 29.1.13

(510), (511) **29** mięso, ryby, drób i dziczyzna; ekstrakty mięsne; owoce i warzywa konserwowane, suszone i gotowane; galaretki, dżemy, kompoty; jaja, mleko i wyroby z mleka; jadalne oleje i tłuszcze, **35** reklama; zarządzanie przedsiębiorstwem; administrowanie przedsiębiorstwem; czynności biurowe, **43** usługi zaopatrzenia w żywność i napoje; tymczasowe zakwaterowanie.

(111) **259027** (220) 2010 02 12 (210) 366269  
 (151) 2011 03 17 (441) 2010 05 24  
 (732) Akademia Rozwoju Dziecka „Chichotek”-Małgorzata Lech,  
 Kraków, PL.  
 (540)



Kolor znaku: żółty, czarny, pomarańczowy, szary, biały, niebieski, czerwony, jasnozielony

(531) 3.5.7, 3.5.24, 3.5.25, 8.3.8, 27.5.1, 29.1.15

(510), (511) **35** promocja, reklama: prasowa, radiowa, telewizyjna, korespondencyjna, reklama za pośrednictwem sieci komputerowej, organizowanie kampanii w mediach, rozpowszechnianie materiałów reklamowych w tym ulotek, prospektów, druków, próbek, plakatów, naklejek, gadżetów reklamowych w tym smyczy, kubków, długopisów, maskotek, **41** prowadzenie przedszkoli i żłobków, nauczanie w przedszkolach i żłobkach, usługi edukacyjne w zakresie wychowania przedszkolnego i nauczania początkowego, organizowanie wycieczek dla dzieci, wyjazdów wakacyjnych, półkolonii oraz kolonii, obozów letnich i zimowych, wszelkie inne działania związane z nadzorem, opieką, edukacją, wychowaniem i zabawą dzieci i młodzieży, nauczanie języków obcych, organizowanie pokazów kulturalnych i naukowych, imprez kulturalnych, usługi prowadzenia świetlic dla dzieci, klubów, domu kultury prowadzącego pozaszkolne formy kształcenia, usługi wydawnicze, usługi wydawnicze książkowe, elektroniczne i internetowe, usługi w zakresie edukacji i nauczania, organizowanie i prowadzenie seminariów, sympozjów, zjazdów, konferencji, kongresów, publikowanie książek, tekstów innych niż teksty reklamowe, również w Internecie i elektronicznie, organizowanie pokazów, wystaw, targów i ekspozycji tematycznych w celach kulturalnych i edukacyjnych, usługi w zakresie wykonywania zdjęć, usługi fotoreportaży, fotografika artystyczna, filmowanie, przygotowywanie prezentacji, filmów, programów i audycji telewizyjnych, produkcje programów radiowych, nagrywanie i montaż programów radiowych i telewizyjnych, usługi kształcenia praktycznego, usługi informacji o edukacji, imprezach rozrywkowych, usługi parków rozrywki, usługi tworzenia publikacji internetowych, wypożyczanie książek dla dzieci w wieku przedszkolnym, organizowanie specjalistycznych szkoleń z zakresu pierwszej pomocy u dzieci i niemowląt, publikacje elektroniczne on-line książek i periodyków.

(111) **259028** (220) 2010 03 26 (210) 368305  
 (151) 2012 10 24 (441) 2010 07 05  
 (732) LEGRAND POLSKA Spółka z ograniczoną  
 odpowiedzialnością, Żąbkowice Śląskie, PL.  
 (540) PB 400

(510), (511) **09** urządzenia i przyrządy elektryczne i elektroniczne niskiego napięcia, elektryczna aparatura łączeniowa, osprzęt do instalacji elektrycznej i elektronicznej.

(111) **259029** (220) 2010 04 21 (210) 369363  
 (151) 2011 06 21 (441) 2010 08 02  
 (732) FOODCARE Spółka z ograniczoną odpowiedzialnością,  
 Zabierzów, PL.

(540) PRZYJEMNOŚĆ BEZ WYRZUTÓW SUMIENIA  
 (510), (511) **30** koncentraty i półproduktu w formie proszku do przygotowywania ciast, ciastek deserów, koncentraty i półproduktu w formie proszku do przygotowywania pianek, serników, kremów, koncentraty i półproduktu w formie proszku do przygotowywania



lodów, wyroby z zastosowaniem czekolady, kakao, ciasta, ciastka, produkty przygotowywane na bazie maki, cukier.

(111) **259030** (220) 2010 05 07 (210) 370038  
 (151) 2013 08 13 (441) 2010 08 16  
 (732) Apteka „ORŁOWSKA” Krzysztof Borowski i Ewa Borowska  
 Spółka Jawna, Gdynia, PL.  
 (540)



Kolor znaku: biały, zielony, różowy

(531) 2.9.1, 5.5.19, 5.5.20, 24.13.1, 26.1.1, 26.4.9, 27.5.1, 29.1.13

(510), (511) **03** kosmetyki tonizujące zawarte w tej klasie, maskujące i pielęgnacyjne dla osób odbywających terapie lecznicze i osób odbywających rekonwalescencję pourazową i/lub po zabiegową, alkalia lotne amoniaku używane jako składniki kosmetyków; alun po gołeniu antyseptyczny, alun w kamieniu antyseptyczny; antyperspiranty; aromaty w postaci olejków aromatycznych; barwniki do celów kosmetycznych; preparowany bursztyn naturalny do wyrobów perfumeryjnych; chusteczki nasączone płynami kosmetycznymi; depilatory chemiczne; detergenty inne niż używane w procesach produkcyjnych oraz inne niż do celów medycznych; dezodoranty do użytku osobistego; preparaty kosmetyczne z drewna zapachowego; ekstrakty do produkcji perfum kwiatowych, ekstrakty kwiatowe do perfum; esencje anyżku, esencje eteryczne, esencje mięty; farby do brody, farby do włosów; geranium; heliotropina; jonon do wyrobów perfumeryjnych; róż jubilerski; kadzidła; kalkomanie stosowane jako ozdoby ciała do celów kosmetycznych; kamienie do polerowania paznokci; kleje do mocowania sztucznych rzęs, kleje do przymocowywania sztucznych włosów; wazelina kosmetyczna; kosmetyki do brwi, kosmetyki upiększające; kostki mydła toaletowego; kreda kosmetyczna do czyszczenia; kredki do oczu; kremy do polerowania, kremy kosmetyczne, kremy wybielające do skóry; preparaty z kwiatów jako baza do perfum; lakiery do paznokci, lakiery do włosów; ług sodowy apteczny; łupki polerskie; mascary; maseczki kosmetyczne, maści do celów kosmetycznych; materiały przyklepne do celów kosmetycznych; mieszaniny zapachowe; mięta do wyrobów perfumeryjnych; mleczko kosmetyczne, mleczko migdałowe do celów kosmetycznych; mydła, mydła dezodorujące, mydła dezynfekujące, mydła do ożywiania kolorów tkanin, mydła lecznicze, mydła migdałowe, mydła przeciwpotowe, mydła przeciwpotowe do stóp, mydła toaletowe, mydła zapachowe, mydła do golenia; neutralizatory do trwałej ondulacji; odświeżacze do ust w aerozolu; olej jaśminowy, olej lawendowy, oleje czyszczące, olejek bergamotowy, olejek lawendowy, olejek migdałowy, olejek różany, olejek terpentynowy do odtłuszczania, olejek wintergrinowy, olejki do celów kosmetycznych, olejki do celów perfumeryjnych, olejki esencjonalne, olejki eteryczne, olejki eteryczne z cytryny, olejki eteryczne z drzewa cedrowego, olejki toaletowe; ołówki do brwi, ołówki kosmetyczne; papiery ściernie do polerowania, papier szklany stosowany jako ścierniwo; tlenek glinu; pasty, proszki, i płyny do zębów; patyczki z watą do celów kosmetycznych; perfumy, piżmo stosowane w perfumerii; płyny stomatologiczne do czyszczenia szklivi nie będące lekami; płyny do pielęgnacji włosów; nie będące lekami płyny profilaktyczne po goleniu; pomadki do ust, pomady do celów kosmetycznych; preparaty do czyszczenia protez zębowych, preparaty do czyszczenia farmaceutycznego sprzętu laboratoryjnego, preparaty do demakijażu, preparaty do depilacji, preparaty do golenia, preparaty do kręcenia włosów, preparaty do makijażu, preparaty do mycia, preparaty do odbarwiania, preparaty do odtłuszczania inne niż stosowane w procesach produkcyjnych, preparaty do oddymiania stosowane w perfumach, preparaty do pielęgnacji jamy ustnej nie do celów leczniczych, preparaty do pielęgnacji paznokci, preparaty do polerowania protez zębowych, nie będące mydłami preparaty do prania chemicznego, preparaty kosmetyczne do kąpieli, preparaty kosmetyczne do odchudzania, preparaty kosmetyczne do opalania się, preparaty kosmetyczne do pielęgnacji skóry, preparaty kosmetyczne do rzęs, preparaty przeciwsłoneczne stosowane jako

kosmetyki do opalania; produkty perfumeryjne, produkty toaletowe; puder do makijażu; pumeks; róż polerski jubilerski; sztuczne rzęsy, saszetki zapachowe do użytku osobistego w podróży, saszetki zapachowe do bielizny; skrobia do nadawania połysku; soda krystaliczna do czyszczenia, soda wybielająca; sole do kąpieli do celów innych niż lecznicze, sole wybielające; szampony, szampony dla zwierząt domowych; szminki; sztuczne paznokcie; środki do czyszczenia aparatury medycznej, stomatologicznej i ortopedycznej, środki do czyszczenia zębów, środki do nadawania połysku, środki do pielęgnacji ust nie do celów leczniczych, środki do usuwania lakierów z włosów i paznokci; talk kosmetyczny; terpentyna balsamiczna; terpeny jako olejki aromatyczne; tłuszcze do celów kosmetycznych; toniki kosmetyczne; tusze do rzęs; waciki toaletowe, wata do celów kosmetycznych; woda Javelle, woda kolońska, woda lawendowa, woda toaletowa, woda utleniona do celów kosmetycznych, woda zapachowa; воск do depilacji, воск do wąsów; wybielacze do odbarwiania do celów kosmetycznych; dedykowane zestawy kosmetyków takie zwłaszcza jak dla osób odbywających terapie lecznicze i osób odbywających rekonwalescencję pourazową i/lub po zabiegową; zmywacze do paznokci, **05** lecznicze preparaty do czyszczenia zębów; lecznicze mydła tonizujące; lecznicze preparaty do pielęgnacji włosów; preparaty farmaceutyczne i weterynaryjne; lecznicze preparaty witaminowe; lecznicze dodatki mineralne do żywności; lecznicze preparaty wspomagające leczenie, lecznicze preparaty podnoszące odporność organizmu; produkty ziołowe do celów leczniczych; wody mineralne o działaniu leczniczym; środki sanitarne do celów medycznych; substancje dietetyczne do celów leczniczych; lecznicza żywność dla niemowląt; lecznicze plastry; materiały opatrunkowe; lecznicze środki odkażające; kosmetyki o działaniu leczniczym; chemiczne środki antykoncepcyjne; poduszeczki do karmienia piersią; nie wymienione w innych klasach lecznicze podpaski higieniczne, pieluchy higieniczne i pieluchy dla dorosłych chorych z brakiem kontroli czynności fizjologicznych; majtki higieniczne dla osób nie trzymających moczu; antyseptyczna wata; apteczki pierwszej pomocy przenośne, apteczki podróżne; balsamy lecznicze; lecznicze bezytoniowe papierosy; preparaty białkowe jako substraty do celów leczniczych; lecznicze biocydy; preparaty borowinowe lecznicze; elektrody do elektrokardiografów i chemiczne przewodniki do elektrokardiograficznych; farmaceutyczne estry celulozy jako substraty do sporządzania leków; cukiernicze wyroby lecznicze; chinina; chirurgiczne tkaniny, dzianiny i włókniny; chirurgiczne implanty tkankowe; lecnicz chleb i inne pieczywo dla diabetyków; lecniczne chusteczki higieniczne; lecniczne drożdże farmaceutyczne; lecniczne dezynfekcyjne środki do celów higienicznych; detergenty medyczne; gaza opatrunkowa; lecniczna herbata z ziół; hormony do celów medycznych; medyczne preparaty jodowe; medyczne sole kąpielowe; preparaty do sporządzania lecnicznych kąpieli tlenowych; higieniczne lecniczne bandaże; higieniczne lecniczne ręczniki; korzenie leknarskie; kultury mikroorganizmów jako substraty do sporządzania leków; lecniczne kadzidełka inhalacyjne; kleje medyczne i stomatologiczne; lecniczne kompresy; lecniczne lakiery dentystyczne; leki konfekcjonowane; leki sporządzane na zamówienie; lecniczne majtki higieniczne, majtki menstruacyjne; gdzie indziej nie wymienione lecniczne materiały opatrunkowe; mineralna woda do celów lecnicznych; nalewki do celów medycznych; lecniczne środki nasenne; lecniczne obrączki przeciwreumatyczne; odczynniki chemiczne specjalnie przygotowane do celów farmaceutycznych; lecniczne mleko w proszku dla dzieci; lecniczne plastry; plazma krwi; lecniczne plastry samoprzylepne; podpaski higieniczne; lecniczny konfekcjonowany pokarm dla niemowląt; lecniczne preparaty z mikroelementami dla ludzi i zwierząt; medyczne preparaty przeciw odciskom; lecniczne pieluchy; podłoża do medycznych kultur bakteryjnych; lecniczne przeciwbólowe środki; lecniczne środki do odkażania i odświeżania powietrza; tampony menstruacyjne; witaminy w postaci preparatów lecnicznych; zioła lecniczne; konfekcjonowana żywność dietetyczna do celów lecnicznych; preparaty medycyny ludowej; preparaty homeopatyczne lecniczne, zapobiegawcze i profilaktyczne; radiologiczne substancje kontrastujące; roztwory do mycia i konserwacji szkieł kontaktowych; medyczne substancje promieniotwórcze; preparaty sterylizacyjne medyczne; dentystyczne materiały ściernie; medyczne trociczki do oddymiania; wapno, pochodne produkty medyczne; woski medyczne, **35** usługi agencji wymiany informacji dla potrzeb farmacji, profilaktyki medycznej, zdrowego żywienia oraz homeopatii; usługi badania rynku i opinii publicznej w wąsko tematycznych zagadnieniach specjalistycznych dla potrzeb farmaceutycznych; gromadzenie i dystry-

bucja dla potrzeb osób trzecich materiałów ofertowych również w drodze poczty elektronicznej i za pośrednictwem Internetu w dziedzinie leków, sprzętu, wyposażenia i urządzeń stosowanych w medycynie, farmacji, profilaktyce medycznej oraz homeopatii; usługi opracowywania (redagowania) tekstów naukowych, publicystycznych, technicznych i handlowych dla potrzeb innych podmiotów gospodarczych w dziedzinie farmacji, profilaktyki oraz homeopatii; usługi organizowania i prowadzenia dla potrzeb innych podmiotów gospodarczych wszelkiego rodzaju pokazów i ekspozycji materiałów w dziedzinie farmacji, profilaktyki medycznej oraz homeopatii; usługi rozpowszechniania materiałów reklamowych powierzonych technikami audiowizualnymi przede wszystkim w postaci wydawnictw drukowanych dla potrzeb medycyny, profilaktyki medycznej oraz homeopatii; usługowe projektowanie i organizacja logistyczna co do zagadnień reklamowo-informacyjnych wszelkiego typu wystaw i pokazów; zgrupowanie na rzecz osób trzecich różnych towarów związanych z ochroną zdrowia, pozwalające nabywcy wygodnie je oglądać i kupować w aptece, specjalistycznym sklepie medycznym lub sklepie albo punkcie handlowym przy zakładzie opieki zdrowotnej, **44** usługa farmakologiczne takie jak przetwórstwo i uzdatnienie ingrediencji stosowanych w farmacji; porady farmakologiczne dla osób fizycznych; usługi z zakresu analiz medycznych związanych z leczeniem osób odbywających terapie lecznicze i osób odbywających rekonwalescencję pourazową i/lub po zabiegową, usługowe opracowywanie specjalistycznych receptur żywnościowych i dietetycznych oraz profilaktycznych; informacja o powyższych usługach.

(111) **259031** (220) 2010 10 18 (210) 376640  
 (151) 2012 03 20 (441) 2011 01 31  
 (732) GLOB EURO Spółka z ograniczoną odpowiedzialnością, Kraków, PL.  
 (540)



Kolor znaku: biały, czerwony, żółty, zielony, złoty  
 (531) 5.9.21, 11.3.5, 11.3.9, 25.1.15, 26.11.3, 26.11.12, 27.5.1, 29.1.15  
 (510), (511) **29** kukurydza konserwowa.

(111) **259032** (220) 2011 01 04 (210) 379712  
 (151) 2012 11 21 (441) 2011 04 11  
 (732) GOLIŃSKA AGNIESZKA, PASCALE STEPHANIE BRACCO-PRĄDZYŃSKI GP HOUSE SPÓŁKA CYWILNA, Warszawa, PL.  
 (540)



Kolor znaku: szary, bordowy  
 (531) 26.1.1, 27.5.1, 29.1.12  
 (510), (511) **36** administrowanie nieruchomościami, agencje mieszkaniowe, agencje nieruchomości, agencje pośrednictwa w handlu nieruchomościami, pośrednictwo w sprawach majątku nieruchomego.

(111) **259033** (220) 2011 02 09 (210) 381132  
 (151) 2012 07 05 (441) 2011 05 23  
 (732) TM INVESTMENT Spółka z ograniczoną odpowiedzialnością, Brzeźnica, PL.  
 (540) KOLORY PEŁNE ZMYŚLÓW  
 (510), (511) **01** preparaty chemiczne do barwienia emalii i szkła; preparaty chemiczne do wytwarzania barwników; środki chemicz-

ne odżywiania kolorów do celów przemysłowych; kleje do celów przemysłowych; kleje do tapet, do płytek ściennych, do afiszów, do obuwia; do płytek ceramicznych, środki do konserwacji cementu, cegieł, dachówek i murów (z wyjątkiem farb i olejów); rozpuszczalniki do lakierów; preparaty chemiczne do wytwarzania farb, preparaty do klejenia i gruntowania, **02** środki antykorozyjne; lakiery i emalie; środki do konserwacji drewna; farby; farby wodne, bakterioobójcze, ognioodporne, przeciw zanieczyszczeniom; farby do emalii; farby stosowane w ceramice; podkładowe; kit rzeźbiarski, kit stolarski; folie metalowe dla malarzy; barwniki do obuwia; preparaty zabezpieczające do metali; smary i oleje przeciwrdzewne; rozcieńczalniki do farb i lakierów; utrwalacze; zagęszczacze do farb i barwników; bejce, **03** barwniki i farby kosmetyczne; preparaty do usuwania farb; materiały ściernie; preparaty do odbarwiania; pasty i woski do skór, do obuwia, do podłóg i mebli; preparaty do polerowania, **17** farby, oleje i lakiery izolacyjne, taśmy izolacyjne, zaprawy izolacyjne, kit; materiały uszczelniające, **19** masy tynkarskie, systemy dociepleń ścian zewnętrznych budynków; materiały i płyty budowlane niemetalowe, tynk, gips, zaprawy budowlane; zaprawy cementowe.

(111) **259034** (220) 2011 02 09 (210) 381133  
 (151) 2012 06 29 (441) 2011 05 23  
 (732) TM INVESTMENT Spółka z ograniczoną odpowiedzialnością, Brzeźnica, PL.

(540) NATURALNA ZMYŚLOWOŚĆ

(510), (511) **01** preparaty chemiczne do barwienia emalii i szkła; preparaty chemiczne do wytwarzania barwników; środki chemiczne odżywiania kolorów do celów przemysłowych; kleje do celów przemysłowych; kleje do tapet, do płytek ściennych, do afiszów, do obuwia; do płytek ceramicznych, preparaty do konserwacji cementu z wyjątkiem farb i olejów; preparaty konserwujące stosowane w murarstwie z wyłączeniem farb i olejów; rozpuszczalniki do lakierów; preparaty chemiczne do wytwarzania farb, preparaty do klejenia i gruntowania, **02** środki antykorozyjne; zaprawy cementowe; lakiery i emalie; środki do konserwacji drewna; farby; farby akwarelowe, wodne, bakterioobójcze, ognioodporne, przeciw zanieczyszczeniom; farby do emalii; farby stosowane w ceramice; podkładowe; kit rzeźbiarski, kit stolarski; folie metalowe dla malarzy; barwniki do obuwia; preparaty zabezpieczające do metali; smary i oleje przeciwrdzewne; rozcieńczalniki do farb i lakierów; utrwalacze do lakierów, utrwalacze do akwareli; zagęszczacze do farb i barwników, bejce, **03** barwniki i farby kosmetyczne; preparaty do usuwania farb; materiały ściernie; preparaty do odbarwiania; pasty i woski do skór, do obuwia, do podłóg i mebli; preparaty do polerowania, **17** farby, oleje i lakiery do celów izolacyjnych, taśmy izolacyjne, zaprawy izolacyjne, kit; materiały uszczelniające, **19** masy tynkarskie, systemy dociepleń ścian zewnętrznych budynków; materiały i płyty budowlane niemetalowe, tynk, gips, zaprawy budowlane.

(111) **259035** (220) 2011 02 09 (210) 381136  
 (151) 2012 11 07 (441) 2011 05 23  
 (732) SZEWCZYK ROMAN ZAKŁAD PRODUKCYJNO-HANDLOWY, Niepołomice, PL.  
 (540)



Kolor znaku: niebieski, złoty, biały, ciemnoniebieski  
 (531) 26.1.1, 27.5.1, 29.1.14  
 (510), (511) **01** płyny do mycia opryskiwaczy.

(111) **259036** (220) 2011 03 22 (210) 383009  
 (151) 2012 06 20 (441) 2011 07 04  
 (732) ECO CAR SYSTEM SPÓŁKA Z OGRANICZONĄ ODPOWIEDZIALNOŚCIĄ, Mielec, PL.

(540)



Kolor znaku: jasnozielony, biały

(531) 1.15.15, 27.5.1, 29.1.12

(510), (511) **04** benzyny silnikowe, biopaliwa, gazy płynne, oleje napędowe, oleje opałowe, oleje przemysłowe, oleje silnikowe, paliwa, paliwa silnikowe, parafina, smary, **35** reklama za pośrednictwem sieci komputerowej, reklama prasowa, rozpowszechnianie materiałów reklamowych, sprzedaż detaliczna polegająca na zgrupowaniu na rzecz osób trzecich różnych towarów pozwalającym nabywcy je oglądać i kupować w sklepie na terenie stacji paliwowej, sprzedaż hurtowa polegająca na zgrupowaniu na rzecz osób trzecich paliw, benzyn, olejów, płynów do samochodów, różnych akcesoriów samochodowych i motoryzacyjnych, usługi w zakresie reklamy radiowej, telewizyjnej, **37** bieżnikowanie opon, czyszczenie pojazdów, instalacja, konserwacja i naprawa maszyn, mycie pojazdów, mycie samochodów, naprawa samochodów, pojazdów, przyczep, pranie, smarowanie pojazdów, stacje obsługi samochodów, obsługa samochodów, obsługa pojazdów, usługi w zakresie obsługi pojazdów, usługi stacji obsługi pojazdów, usługi myjni pojazdów, usługi motoryzacyjne prowadzone na stacjach paliw, wymiana olejów, wymiana opon, wypożyczanie maszyn do czyszczenia, zabezpieczanie pojazdów przed korozją.

(111) **259037** (220) 2011 09 26 (210) 390745  
 (151) 2013 07 04 (441) 2012 01 02  
 (732) BORNEJKO MAREK LABOPLAY, Bytom, PL.  
 (540)



Kolor znaku: zielony, pomarańczowy

(531) 26.4.4, 27.5.1, 29.1.12

(510), (511) **42** usługi w zakresie opiniowania i ekspertyz technicznych, badania techniczne, doradztwo w zakresie sprzętu aparatury kontrolno-pomiarowej, usługi w zakresie inżynierii elektrycznej i elektronicznej.

(111) **259038** (220) 2011 10 06 (210) 391195  
 (151) 2013 07 16 (441) 2012 01 16  
 (732) Online Brands Nordic AB, Malmö, SE.  
 (540) DIAMONDO

(510), (511) **14** kamienie półszlachetne, kamienie szlachetne, spinel (kamienie szlachetne), chryzolit (kamienie szlachetne), sztabki metali szlachetnych; nieobrobione, częściowo obrobione (w surowym stanie) metale szlachetne, **35** usługi sprzedaży detalicznej w zakresie metali szlachetnych, towarów z metali szlachetnych, biżuterii i kamieni szlachetnych.

(111) **259039** (220) 2011 10 17 (210) 391616  
 (151) 2013 07 31 (441) 2012 01 30  
 (732) BRZOZOWSKA-KEMPF AGATA, Komorów, PL.  
 (540)



Kolor znaku: czarny, zielony

(531) 27.5.1, 29.1.12

(510), (511) **35** public relations, reklama, rekrutacja personelu, **41** nauczanie, organizowanie i prowadzenie pracowni specjalistycznych w zakresie szkoleń, tłumaczenia, porady w zakresie edukacji lub kształcenia.

(111) **259040** (220) 2011 12 09 (210) 393896  
 (151) 2013 06 21 (441) 2012 03 12  
 (732) PLASIMET SPÓŁKA-JAWNA KIJAS, UZIĘBŁO, Warszawa, PL.  
 (540)



(531) 27.5.1

(510), (511) **06** uchwyty gięte z rur stalowych do przemieszczania siedzeń samochodowych, napinacze z drutu stalowego sprężynowego do tapicerki samochodowej, drobne nity i sworznie metalowe, **12** stelaże gięte z rur lub prętów stalowych do zagłówków siedzeń samochodowych, **40** usługi w zakresie chromowania i lakierowania elementów metalowych.

(111) **259041** (220) 2011 12 09 (210) 393899  
 (151) 2013 07 19 (441) 2012 03 12  
 (732) MODA FORTE GRUPA KREATYWNA I. KUBIAK, J. KŁAK  
 SPÓŁKA JAWNA, Łódź, PL.  
 (540)



(531) 27.5.1

(510), (511) **25** odzież w szczególności: bielizna osobista, bluzki, bluzy, czapki, getry, garnitury, kamizelki, koszule, podkoszulki, t-shirty, kapelusze, kurtki, legginsy, rajstopy, gorsety, paski, spodnie, spódnice, suknie, swetry, stroje kąpielowe, odzież z imitacją skóry, galanteria odzieżowa, apaszki, chusty, szale, szaliki, rękawiczki, nakrycia głowy, dodatki odzieżowe, okrycia wierzchnie, płaszcze, futra, obuwie, **32** napoje bezalkoholowe, napoje energetyczne, wody mineralne, soki owocowo-warzywne, **35** usługi prowadzenia sklepów odzieżowych, **42** usługi projektantów mody.

(111) **259042** (220) 2012 01 17 (210) 395271  
 (151) 2013 07 04 (441) 2012 04 23  
 (732) WOJENKOWSKI WOJCIECH-ZAKŁADY PRODUKCJI  
 CUKIERNICZEJ VOBRO, Brodnica, PL.  
 (540)



Kolor znaku: czerwony, biały, brązowy, złoty, beżowy

(531) 5.5.1, 8.1.23, 9.1.10, 19.3.3, 27.5.1, 29.1.15

(510), (511) **30** wyroby cukiernicze i czekoladowe, słodczyce, czekoladki, bombonierki, pralinki, wiśnie w czekoladzie.

(111) **259043** (220) 2012 01 23 (210) 395491  
 (151) 2013 07 30 (441) 2012 05 07  
 (732) LACH ROMAN, Boronów, PL.  
 (540) CUMULUS MAXIMUS

(510), (511) **36** usługi bankowe, usługi bankowe z dostępem bezpośrednim przez Internet, usługi finansowe, doradztwo finansowe, lokaty kapitałowe, usługi kas oszczędnościowych, operacje bankowe, operacje finansowe, operacje walutowe, transakcje finansowe, umowy kredytowe, wymiana walut.



(111) **259044** (220) 2012 01 30 (210) 395951  
 (151) 2013 06 25 (441) 2012 05 07  
 (732) PRZEDSIĘBIORSTWO PRODUKCYJNO-USŁUGOWE KLIMAT  
 SPÓŁKA Z OGRANICZONĄ ODPOWIEDZIALNOŚCIĄ, Gdynia, PL.  
 (540)



Kolor znaku: granatowy, niebieski

(531) 14.9.7, 26.11.2, 27.5.1, 29.1.4  
 (510), (511) **37** instalowanie i naprawa urządzeń elektrycznych, montaże i naprawy instalacji grzewczych, instalowanie i naprawa urządzeń klimatyzacyjnych, instalacja, konserwacja i naprawa maszyn, budowa i konserwacja rurociągów, usługi hydrauliczne, instalowanie i naprawy urządzeń dla chłodnictwa, **42** projektowanie budynków, opracowywanie projektów technicznych.

(111) **259045** (220) 2012 01 31 (210) 395991  
 (151) 2013 08 13 (441) 2012 05 07  
 (732) FILIPCZYK MARCIN, Rumia, PL.  
 (540)



Kolor znaku: niebieski, żółty

(531) 26.11.1, 27.5.1, 29.1.12  
 (510), (511) **37** budownictwo przemysłowe, murowanie, tynkowanie, usługi dekarские oraz budowa i naprawy magazynów.

(111) **259046** (220) 2012 02 02 (210) 396140  
 (151) 2013 07 10 (441) 2012 05 07  
 (732) WALANIA WOJCIECH HILAN, Gdańsk, PL.  
 (540) HILAN

(510), (511) **35** doradztwo oraz pomoc w prowadzeniu negocjacji i zawieraniu umów w zakresie działalności gospodarczej, badania rynku i opinii publicznej, badania i ekspertyzy w dziedzinie działalności gospodarczej, prognozy ekonomiczne, analizy i zarządzanie kosztami, wycena przedsiębiorstw, działalności gospodarczej, przedsięwzięć gospodarczych i organizacyjnych; doradztwo oraz pomoc w zakresie podejmowania, organizowania, prowadzenia i zarządzania działalnością gospodarczą; doradztwo oraz pomoc w zakresie zarządzania personalnego, doradztwo i nadzór w zakresie bezpieczeństwa transakcji handlowych, **36** usługi w zakresie zarządzania, administrowania oraz obsługi nieruchomości; pośrednictwo w sprawach obrotu nieruchomości, wynajmowanie pomieszczeń biurowych; usługi i pośrednictwo finansowe, ubezpieczenia, doradztwo finansowe i ubezpieczeniowe; usługi wyceny mienia i majątku; sponsorowanie finansowe, prowadzenie oraz koordynowanie projektów inwestycyjnych, **41** usługi edukacyjne; usługi w zakresie organizowania, prowadzenia i obsługi szkoleń; usługi w zakresie organizowania, prowadzenia i obsługi sympozjów, kongresów, konferencji, seminariów, zjazdów; wydawnictwa.

(111) **259047** (220) 2012 02 02 (210) 396141  
 (151) 2013 07 10 (441) 2012 05 07  
 (732) WALANIA WOJCIECH HILAN, Gdańsk, PL.  
 (540)



Kolor znaku: ciemnoniebieski, czerwony

(531) 26.4.9, 26.11.1, 27.5.1, 29.1.12  
 (510), (511) **35** doradztwo oraz pomoc w prowadzeniu negocjacji i zawieraniu umów w zakresie działalności gospodarczej, badanie rynku i opinii publicznej, badania i ekspertyzy w dziedzinie działalności gospodarczej, prognozy ekonomiczne, analizy i zarządzanie

kosztami, wycena przedsiębiorstw, działalności gospodarczej, przedsięwzięć gospodarczych i organizacyjnych; doradztwo oraz pomoc w zakresie podejmowania, organizowania, prowadzenia i zarządzania działalnością gospodarczą; doradztwo oraz pomoc w zakresie zarządzania personalnego, doradztwo i nadzór w zakresie bezpieczeństwa transakcji handlowych, **36** usługi w zakresie zarządzania, administrowania oraz obsługi nieruchomości; pośrednictwo w sprawach obrotu nieruchomości, wynajmowanie pomieszczeń biurowych; usługi i pośrednictwo finansowe, ubezpieczenia, doradztwo finansowe i ubezpieczeniowe; usługi wyceny mienia i majątku; sponsorowanie finansowe, prowadzenie oraz koordynowanie projektów inwestycyjnych, **41** usługi edukacyjne; usługi w zakresie organizowania, prowadzenia i obsługi szkoleń; usługi w zakresie organizowania, prowadzenia i obsługi sympozjów, kongresów, konferencji, seminariów, zjazdów; wydawnictwa.

(111) **259048** (220) 2012 02 27 (210) 397331  
 (151) 2013 04 18 (441) 2012 06 04  
 (732) TAMADA SPÓŁKA Z OGRANICZONĄ ODPOWIEDZIALNOŚCIĄ,  
 Warszawa, PL.

(540) adzika  
 (510), (511) **29** wyroby garmazeryjne mięsne i drobiowe, mięso, ryby, drób, dziczyzna, ekstrakty mięsne, konserwowane, mrożone, suszone i gotowane owoce i warzywa, kiełbasy, grzyby konserwowane, bekon, flaki, kaszanka, kawior, konserwy mięsne, konserwy rybne, korniszony, krokiety, pasztety, mięso konserwowane, mięso solone, pasztet z wątróbki, rosół, smalec, szynka, wędliny, zupy, wieprzowina, tłuszcze jadalne, bekon, koncentraty na bulionie, filety rybne, kiełbaski w cieście, krewetki, łosoś, małże, żywność produkowana z ryb, **30** sosy, mięsne sosy, przyprawy, majonezy, sosy z pomidorów, sosy do sałatek, sosy do polewania deserów, sosy sałatkowe, sosy pomidorowe, sosy warzywne, keczup (sos), sos sojowy, relish-sos przyprawowy na bazie owoców lub warzyw, **43** usługi zaopatrzenia w żywność.

(111) **259049** (220) 2012 02 29 (210) 397417  
 (151) 2013 08 29 (441) 2012 06 04  
 (732) TOORANK POLSKA SPÓŁKA AKCYJNA, Jasienica, PL.  
 (540)

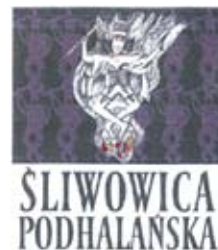

Kolor znaku: szary, biały, żółty, pomarańczowy, czarny, fioletowy, czerwony

(531) 2.1.4, 2.1.8, 25.1.15, 25.7.25, 27.5.1, 29.1.15  
 (510), (511) **33** napoje alkoholowe, alkohole, wódki.

(111) **259050** (220) 2012 02 29 (210) 397450  
 (151) 2013 07 08 (441) 2012 06 04  
 (732) JAKO SPÓŁKA Z OGRANICZONĄ ODPOWIEDZIALNOŚCIĄ,  
 Kokanin, PL.  
 (540)



(531) 24.5.1, 24.5.3, 24.17.25  
 (510), (511) **32** piwo, napoje piwne.



(111) **259051** (220) 2012 03 06 (210) 397678  
 (151) 2013 06 25 (441) 2012 06 18  
 (732) OKNOKOMP SPÓŁKA Z OGRANICZONĄ  
 ODPOWIEDZIALNOŚCIĄ, Ochmanów, PL.  
 (540)



Kolor znaku: niebieski, granatowy

(531) 26.4.2, 26.4.9, 27.5.1, 29.1.4

(510), (511) **06** metalowe: okna, okna balkonowe, okna tarasowe, rolety, żaluzje, drzwi, drzwi balkonowe, drzwi tarasowe, okiennice, parapety, bramy, bramy garażowe, systemy okienne, systemy drzwiowe, stolarka otworowa, akcesoria do okien, akcesoria do rolet, akcesoria do żaluzji, akcesoria do drzwi, akcesoria do okiennic, osprzęt do okien, osprzęt do rolet, osprzęt do żaluzji, osprzęt do drzwi, osprzęt do okiennic, profile budowlane, profile okienne, profile do rolet, profile do żaluzji, profile do drzwi, profile do okiennic, okucia budowlane, okucia do okien, okucia do rolet, okucia do żaluzji, okucia do drzwi, okucia do okiennic, materiały budowlane, konstrukcje budowlane, ścianki, przegrody, witryny, konstrukcje metalowe ogrodów zimowych, **19** niemetalowe: okna, okna balkonowe, okna tarasowe, rolety, żaluzje, drzwi, drzwi balkonowe, drzwi tarasowe, okiennice, parapety, bramy, bramy garażowe, systemy okienne, stolarka otworowa, akcesoria do okien, akcesoria do rolet, akcesoria do żaluzji, akcesoria do drzwi, akcesoria do okiennic, osprzęt do okien, osprzęt do rolet, osprzęt do żaluzji, osprzęt do drzwi, osprzęt do okiennic, profile budowlane, profile okienne, profile do rolet, profile do żaluzji, profile do drzwi, profile do okiennic, okucia budowlane, okucia do okien, okucia do rolet, okucia do żaluzji, okucia do drzwi, okucia do okiennic, materiały budowlane, konstrukcje budowlane, ścianki, przegrody, witryny, konstrukcje niemetalowe ogrodów zimowych; szkło budowlane; szkło izolacyjne; szkło okienne; szkło walcowane; szkło hartowane; szkło ciągnione; szyby okienne; szyby zespolone, **35** usługi sprzedaży: okien, okien balkonowych, okien tarasowych, rolet, żaluzji, drzwi, drzwi balkonowych, drzwi tarasowych, okiennic, parapetów, bram, bram garażowych, systemów okiennych, stolarki otworowej, akcesoriów do okien, akcesoriów do rolet, akcesoriów do drzwi, akcesoriów do okiennic, osprzętu do okien, osprzętu do rolet, osprzętu do żaluzji, osprzętu do drzwi, osprzętu do okiennic, profili budowlanych, profili okiennych, profili do rolet, profili do żaluzji, profili do drzwi, profili do okiennic, okuć budowlanych, okuć do okien, okuć do rolet, okuć do żaluzji, okuć do drzwi, okuć do okiennic, materiałów budowlanych, konstrukcji budowlanych, ścianek, przegród, witryn, ogrodów zimowych, szkła budowlanego, szkła izolacyjnego, szkła okiennego, szkła walcowanego, szkła hartowanego, szkła ciągnionego, szyb okiennych, szyb zespolonych; franchising; doradztwo specjalistyczne w sprawach prowadzenia działalności gospodarczej; zarządzenie w zakresie zamówień handlowych; doradztwo handlowe; pomoc w prowadzeniu działalności gospodarczej, **37** informacja o materiałach budowlanych (informacja budowlana); nadzór budowlany; usługi budowlane; roboty wykończeniowe; montaż, instalacja i wymiana okien, okien balkonowych, okien tarasowych, rolet, żaluzji, drzwi, drzwi balkonowych, drzwi tarasowych, okiennic, parapetów, bram, bram garażowych, systemów okiennych, stolarki otworowej, akcesoriów do okien, akcesoriów do rolet, akcesoriów do drzwi, akcesoriów do okiennic, osprzętu do okien, osprzętu do rolet, osprzętu do żaluzji, osprzętu do drzwi, osprzętu do okiennic, profili budowlanych, profili okiennych, profili do rolet, profili do żaluzji, profili do drzwi, profili do okiennic, okuć budowlanych, okuć do okien, okuć do rolet, okuć do żaluzji, okuć do drzwi, okuć do okiennic, materiałów budowlanych, konstrukcji budowlanych, ścianek, przegród, witryn, ogrodów zimowych, szkła budowlanego, szkła izolacyjnego, szkła okiennego, szkła walcowanego, szkła hartowanego, szkła ciągnionego, szyb okiennych, szyb zespolonych, **40** barwienie szyb; dmuchanie szkła; szlifowanie szkła; obróbka szkła; obróbka tworzyw sztucznych; ekstruzja tworzyw sztucznych; ekstruzja profili budowlanych; ekstruzja profili okiennych; ekstruzja profili do rolet; ekstruzja profili do żaluzji; ekstruzja profili do drzwi; ekstruzja profili do okiennic, **41** instruktaż; kształcenie praktyczne; organizowanie i prowadzenie szkoleń; organizowanie i prowadzenie warsztatów; publikowanie tekstów innych niż teksty reklamowe, **42** architektura; badania techniczne; projektowanie

budynków; doradztwo budowlane; inżynieria techniczna; opracowywanie projektów technicznych; wzornictwo przemysłowe; nadzór techniczny; usługi projektowania konstrukcji, **45** licencjonowanie własności intelektualnej; licencjonowanie własności przemysłowej.

(111) **259052** (220) 2012 04 04 (210) 399031  
 (151) 2013 07 03 (441) 2012 07 16  
 (732) STACHOWSKI SOBIESŁAW, Hipolitów, PL.  
 (540)



(531) 26.4.1, 26.4.4, 26.4.18, 27.5.1

(510), (511) **06** metale nieszlachetne i ich stopy; budowlane materiały metalowe; przenośne metalowe konstrukcje budowlane; materiały metalowe do budowy dróg żelaznych; przewody nonelekttryczne, liny i druty z metali nieszlachetnych; drobne wyroby żelazne, wyroby ślusarskie; rury i rurki metalowe; kasy pancerne; wyroby z metali nieszlachetnych nie ujęte w innych klasach; rudy (kruszce), **11** urządzenia do oświetlania, ogrzewania, wytwarzania pary, gotowania, chłodzenia, suszenia, wentylacji, zaopatrzenia w wodę oraz instalacje sanitarne, **20** meble, lustra, ramki obrazów; wyroby (nie ujęte w innych klasach) z drewna, korka, trzciny, wikliny, rogu, kości, kości słoniowej, fiszbinu, muszli, bursztynu, macycy perłowej, sepiolitu, imitacji tych surowców lub z tworzyw sztucznych.

(111) **259053** (220) 2012 04 12 (210) 399297  
 (151) 2013 07 29 (441) 2012 07 16  
 (732) KRUEGER MARCIN DMK MONEY, Gołubie, PL.  
 (540)

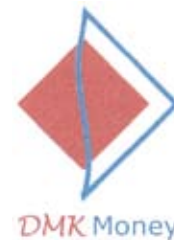

Kolor znaku: czerwony, niebieski, biały

(531) 26.3.1, 26.4.3, 27.5.1, 29.1.13

(510), (511) **35** doradztwo w zakresie organizowania i prowadzenia działalności gospodarczej, doradztwo specjalistyczne w sprawach działalności gospodarczej, outsourcing [doradztwo handlowe], **36** doradztwo w sprawach finansowych, analizy finansowe.

(111) **259054** (220) 2012 04 12 (210) 399331  
 (151) 2013 07 01 (441) 2012 07 16  
 (732) POSTI SPÓŁKA AKCYJNA, Warszawa, PL.  
 (540)



Kolor znaku: żółty, pomarańczowy, czerwony, czarny, biały, jasnozielony, ciemnozielony

(531) 5.3.11, 8.7.25, 11.3.1, 11.3.4, 11.3.14, 16.3.17, 25.1.15, 26.13.25, 27.5.1, 29.1.15

(510), (511) **30** herbata, herbata mrożona, napoje na bazie herbaty.

(111) **259055** (220) 2012 04 12 (210) 399333  
 (151) 2013 07 01 (441) 2012 07 16  
 (732) POSTI SPÓŁKA AKCYJNA, Warszawa, PL.  
 (540)



Kolor znaku: żółty, pomarańczowy, czerwony, biały, czarny, jasnozielony, ciemnozielony  
 (531) 5.3.11, 8.7.25, 11.3.1, 11.3.4, 11.3.14, 25.1.15, 26.13.25, 27.5.1, 29.1.15  
 (510), (511) **30** herbata, herbata mrożona, napoje na bazie herbaty.

(111) **259056** (220) 2012 04 16 (210) 399430  
 (151) 2013 06 26 (441) 2012 07 30  
 (732) STUDIO 55 M. SZCZERBA I WSPÓLNICY SPÓŁKA JAWNA, Człuchów, PL.

(540) Printcenter  
 (510), (511) **16** papier, tektura i wyroby z tych materiałów, nie ujęte w innych klasach; druki; publikacje; materiały introligatorskie; broszury; fotografie; materiały biurowe; materiały dla artystów; pędzle do malowania; maszyny do pisania; materiały z tworzyw sztucznych do pakowania (nie ujęte w innych klasach); czcionki drukarskie; matryce drukarskie, **35** agencje reklamowe, badania marketingowe, dekoracja wystaw sklepowych, edytorskie usługi w dziedzinie reklamy, uaktualnianie materiałów reklamowych, modele i modelki, prezentowanie produktów w mediach dla celów sprzedaży detalicznej, ogłoszenia reklamowe, organizowanie wystaw w celach handlowych lub reklamowych, plakaty reklamowe, reklama, rozpowszechnianie materiałów reklamowych [ulotki, prospekty, druki, próbki], reklama billboardowa, reklama za pośrednictwem sieci komputerowej, wynajem przestrzeni reklamowej, wynajmowanie nośników reklamowych, reklamy radiowe, reklamy telewizyjne, promocja sprzedaży dla osób trzecich, organizowanie targów w celach handlowych lub reklamowych, tworzenie tekstów reklamowych i sponsorowanych, kreowanie wizerunku [firmy, usług, towaru], wynajem czasu reklamowego we wszystkich środkach przekazu, **42** usługi artystów grafików, projektowanie budynków, projektowanie dekoracji wnętrz, usługi projektantów mody, aktualizacja oprogramowania komputerowego, doradztwo w zakresie oprogramowania komputerowego, powielanie oprogramowania komputerowego, projektowanie oprogramowania komputerowego, wypożyczanie oprogramowania komputerowego, projektowanie opakowań, opracowywanie projektów technicznych, wzornictwo przemysłowe, usługi związane z projektowaniem graficznym.

(111) **259057** (220) 2012 04 16 (210) 399431  
 (151) 2013 06 26 (441) 2012 07 30  
 (732) STUDIO 55 M. SZCZERBA I WSPÓLNICY SPÓŁKA JAWNA, Człuchów, PL.

(540) Smart Tent  
 (510), (511) **16** papier, tektura i wyroby z tych materiałów, nie ujęte w innych klasach; druki; publikacje; materiały introligatorskie; broszury; fotografie; materiały biurowe; materiały dla artystów; pędzle do malowania; maszyny do pisania; materiały z tworzyw sztucznych do pakowania (nie ujęte w innych klasach); czcionki drukarskie; matryce drukarskie, **35** agencje reklamowe, badania marketingowe, dekoracja wystaw sklepowych, edytorskie usługi w dziedzinie reklamy, uaktualnianie materiałów reklamowych, modele i modelki, prezentowanie produktów w mediach dla celów sprzedaży detalicznej, ogłoszenia reklamowe, organizowanie wystaw w celach handlowych lub reklamowych, plakaty reklamowe, reklama, rozpowszechnianie materiałów reklamowych [ulotki, prospekty, druki, próbki], reklama billboardowa, reklama za pośrednictwem sieci komputerowej, wynajem przestrzeni reklamowej, wynajmowanie nośników reklamowych, reklamy radiowe, reklamy telewizyjne, promocja sprzedaży dla osób trzecich, organizowanie targów w celach handlowych lub

reklamowych, tworzenie tekstów reklamowych i sponsorowanych, kreowanie wizerunku [firmy, usług, towaru], wynajem czasu reklamowego we wszystkich środkach przekazu, **42** usługi artystów grafików, projektowanie budynków, projektowanie dekoracji wnętrz, usługi projektantów mody, aktualizacja oprogramowania komputerowego, doradztwo w zakresie oprogramowania komputerowego, powielanie oprogramowania komputerowego, projektowanie oprogramowania komputerowego, wypożyczanie oprogramowania komputerowego, projektowanie opakowań, opracowywanie projektów technicznych, wzornictwo przemysłowe, usługi związane z projektowaniem graficznym.

(111) **259058** (220) 2012 04 16 (210) 399433  
 (151) 2013 06 26 (441) 2012 07 30  
 (732) STUDIO 55 M. SZCZERBA I WSPÓLNICY SPÓŁKA JAWNA, Człuchów, PL.

(540) Pro Furniture  
 (510), (511) **20** meble, w tym metalowe, kempingowe, łazienkowe; materace, poduszki; wyroby z drewna, korka, trzciny, sitowia, wikliny, rogu, kości słoniowej, fiszbina, szylkretu, bursztynu, masy perłowej, pianki morskiej, celulozy, namiastek tych materiałów lub z masy plastycznej nie zawarte w innych klasach, **35** agencje reklamowe, badania marketingowe, dekoracja wystaw sklepowych, edytorskie usługi w dziedzinie reklamy, uaktualnianie materiałów reklamowych, modele i modelki, prezentowanie produktów w mediach dla celów sprzedaży detalicznej, ogłoszenia reklamowe, organizowanie wystaw w celach handlowych lub reklamowych, plakaty reklamowe, reklama, rozpowszechnianie materiałów reklamowych [ulotki, prospekty, druki, próbki], reklama billboardowa, reklama za pośrednictwem sieci komputerowej, wynajem przestrzeni reklamowej, wynajmowanie nośników reklamowych, reklamy radiowe, reklamy telewizyjne, promocja sprzedaży dla osób trzecich, organizowanie targów w celach handlowych lub reklamowych, tworzenie tekstów reklamowych i sponsorowanych, kreowanie wizerunku [firmy, usług, towaru], wynajem czasu reklamowego we wszystkich środkach przekazu, **42** usługi artystów grafików, projektowanie budynków, projektowanie dekoracji wnętrz, usługi projektantów mody, aktualizacja oprogramowania komputerowego, doradztwo w zakresie oprogramowania komputerowego, powielanie oprogramowania komputerowego, projektowanie oprogramowania komputerowego, wypożyczanie oprogramowania komputerowego, projektowanie opakowań, opracowywanie projektów technicznych, wzornictwo przemysłowe, usługi związane z projektowaniem graficznym.

(111) **259059** (220) 2012 04 16 (210) 399437  
 (151) 2013 06 26 (441) 2012 07 30  
 (732) STUDIO 55 M. SZCZERBA I WSPÓLNICY SPÓŁKA JAWNA, Człuchów, PL.

(540) Smart Display  
 (510), (511) **09** urządzenia i przedmioty: optyczne, pomiarowe, sygnalizacyjne, kontrolne; urządzenia i przyrządy do przewodzenia, przełączania, przekształcania, gromadzenia, sterowania i regulacji energii elektrycznej; urządzenia do nagrywania, przesyłania lub odtwarzania dźwięku lub obrazów; nośniki danych; osprzęt do przetwarzania danych; komputery, **16** papier, tektura i wyroby z tych materiałów, nie ujęte w innych klasach; druki; publikacje; materiały introligatorskie; broszury; fotografie; materiały biurowe; materiały dla artystów; pędzle do malowania; maszyny do pisania; materiały z tworzyw sztucznych do pakowania (nie ujęte w innych klasach); czcionki drukarskie; matryce drukarskie, **35** agencje reklamowe, badania marketingowe, dekoracja wystaw sklepowych, edytorskie usługi w dziedzinie reklamy, uaktualnianie materiałów reklamowych, modele i modelki, prezentowanie produktów w mediach dla celów sprzedaży detalicznej, ogłoszenia reklamowe, organizowanie wystaw w celach handlowych lub reklamowych, plakaty reklamowe, reklama, rozpowszechnianie materiałów reklamowych [ulotki, prospekty, druki, próbki], reklama billboardowa, reklama za pośrednictwem sieci komputerowej, wynajem przestrzeni reklamowej, wynajmowanie nośników reklamowych, reklamy radiowe, reklamy telewizyjne, promocja sprzedaży dla osób trzecich, organizowanie targów w celach handlowych lub reklamowych, tworzenie tekstów reklamowych i sponsorowanych, kreowanie wizerunku [firmy, usług, towaru], wynajem czasu reklamowego we wszystkich środkach przekazu.

(111) **259060** (220) 2012 04 26 (210) 399842  
 (151) 2013 07 16 (441) 2012 07 30  
 (732) GRUSZCZYŃSKA MAGDALENA, Piaseczno, PL.  
 (540)



Kolor znaku: niebieski, biały

(531) 2.5.1, 2.5.6, 2.5.23, 26.1.2, 27.5.1, 29.1.12  
 (510), (511) **24** tekstylia i wyroby włókiennicze nie ujęte w innych klasach; narzuty na łóżka i obrusy; bielizna pościelowa, tekstylna bielizna stołowa, pokrowce i poszewki na poduszki i kołdry, pokrowce i pokrycia na materace, ręczniki tekstylne, serwetki tekstylne, poszwy na śpiwory, tkaniny obciowe, zasłony z surowców włókienniczych lub tworzyw sztucznych.

(111) **259061** (220) 2012 04 26 (210) 399856  
 (151) 2013 06 27 (441) 2012 07 30  
 (732) JANKOWSKI, STROIŃSKI I PARTNERZY JSLEGAL ADWOKACKA SPÓŁKA PARTNERSKA, Warszawa, PL.  
 (540)

**JSLEGAL**  
 JANKOWSKI & STROIŃSKI

(531) 24.17.25, 27.5.1  
 (510), (511) **41** organizowanie i prowadzenie seminariów, **45** usługi prawne.

(111) **259062** (220) 2012 04 26 (210) 399857  
 (151) 2013 06 27 (441) 2012 07 30  
 (732) JANKOWSKI, STROIŃSKI I PARTNERZY JSLEGAL ADWOKACKA SPÓŁKA PARTNERSKA, Warszawa, PL.  
 (540) JSLEGAL  
 (510), (511) **41** organizowanie i prowadzenie seminariów, **45** usługi prawne.

(111) **259063** (220) 2012 04 26 (210) 399858  
 (151) 2013 06 27 (441) 2012 07 30  
 (732) JANKOWSKI, STROIŃSKI I PARTNERZY JSLEGAL ADWOKACKA SPÓŁKA PARTNERSKA, Warszawa, PL.  
 (540)

**JS**

Kolor znaku: pomarańczowy

(531) 27.5.1, 29.1.1  
 (510), (511) **41** organizowanie i prowadzenie seminariów, **45** usługi prawne.

(111) **259064** (220) 2012 05 17 (210) 400525  
 (151) 2013 07 05 (441) 2012 08 27  
 (732) TM INVESTMENT SPÓŁKA Z OGRANICZONĄ ODPOWIEDZIALNOŚCIĄ, Brzeźnica, PL.  
 (540) Dotknij i pocznij różnicę  
 (510), (511) **02** farby: wodne, emalie, podkładowe, akwarelowe, bakteriobójcze, przeciw zanieczyszczeniom, farby do emalii, pokosty, lakiery, środki zapobiegające korozji i zabezpieczające drewno; zapra-

wy farbiarskie; żywice naturalne; folie metaliczne i formy proszkowe dla malarzy, dekoratorów, drukarzy i artystów.

(111) **259065** (220) 2012 05 18 (210) 400615  
 (151) 2013 06 24 (441) 2012 08 27  
 (732) POSTI SPÓŁKA AKCYJNA, Warszawa, PL.  
 (540)



Kolor znaku: zielony, biały, szary

(531) 5.3.11, 27.5.1, 29.1.13  
 (510), (511) **05** zioła lecznicze, herbata z ziół do celów medycznych, herbata lecznicza, preparaty ziołowe do celów medycznych, ekstrakty i wyciągi z ziół do celów medycznych, herbata ziołowa do celów leczniczych, **30** herbata, herbata ziołowa.

(111) **259066** (220) 2012 05 25 (210) 400862  
 (151) 2013 08 27 (441) 2012 08 27  
 (732) PODGAJE SPÓŁKA Z OGRANICZONĄ ODPOWIEDZIALNOŚCIĄ, Poznań, PL.  
 (540) GOSPODA POD GAJEM

(510), (511) **35** impresariat w działalności artystycznej, organizowanie wystaw w celach handlowych lub reklamowych, **41** usługi związane z organizowaniem i obsługą dyskotek, obsługa sal gier, gry hazardowe, informacja o imprezach rozrywkowych, informacja o rekreacji, usługi związane z organizacją imprez karaoke, organizowanie, prowadzenie i obsługa konferencji, organizowanie, prowadzenie i obsługa kongresów, organizowanie konkursów związanych z edukacją lub rozrywką, organizowanie konkursów piękności, nocne kluby, organizowanie balów, organizowanie i prowadzenie koncertów, organizowanie i prowadzenie seminariów, organizowanie i prowadzenie sympozjów, organizowanie i prowadzenie zjazdów, organizowanie konkursów piękności, organizowanie loterii, organizowanie obozów sportowych, organizowanie przyjęć w zakresie rozrywki, organizowanie spektakli-impresariat, organizowanie wystaw z dziedziny kultury lub edukacji, parki rozrywki, organizowanie i prowadzenie koncertów, planowanie przebiegu przyjęć-część rozrywkowa, realizacja spektakli, rozrywka, informacja o rozrywce, informacje o wypoczynku, usługi związane z organizacją wypoczynku, organizacja wystaw związanych z kulturą lub edukacją, **43** bary szybkiej obsługi-snack-bary, biura-agencje zakwaterowania w hotelach i pensjonatach, kafeterie-bufety, kawiarnie, obsługa gastronomiczna z własnym zapleczem, produktami i transportem, restauracje, restauracje samoobsługowe, rezerwacje kwater na pobyt czasowy, rezerwacje miejsc w hotelach, restauracje samoobsługowe, stołówki, usługi barowe, wynajmowanie sal na posiedzenia, mityngi, narady.

(111) **259067** (220) 2012 05 25 (210) 400864  
 (151) 2013 08 27 (441) 2012 08 27  
 (732) PODGAJE SPÓŁKA Z OGRANICZONĄ ODPOWIEDZIALNOŚCIĄ, Poznań, PL.  
 (540)

**COUNTRY PARK**  
**POD GAJEM**  
 \*\*\*\*

(531) 1.1.1, 27.5.1  
 (510), (511) **35** impresariat w działalności artystycznej, organizowanie wystaw w celach handlowych lub reklamowych, **41** usługi związane z organizowaniem i obsługą dyskotek, obsługa sal gier, gry hazardowe, informacja o imprezach rozrywkowych, informacja o rekreacji, usługi związane z organizacją imprez karaoke, organizowanie, prowadzenie i obsługa konferencji, organizowanie, prowadzenie i obsługa kongresów, organizowanie konkursów związanych z edukacją lub rozrywką, organizowanie konkursów piękności, noc-



ne kluby, organizowanie balów, organizowanie i prowadzenie koncertów, organizowanie i prowadzenie seminariów, organizowanie i prowadzenie sympozjów, organizowanie i prowadzenie zjazdów, organizowanie konkursów piękności, organizowanie loterii, organizowanie obozów sportowych, organizowanie przyjęć w zakresie rozrywki, organizowanie spektakli-impresariat, organizowanie wystaw z dziedziny kultury lub edukacji, parki rozrywki, organizowanie i prowadzenie koncertów, planowanie przebiegu przyjęć-część rozrywkowa, realizacja spektakli, rozrywka, informacja o rozrywce, informacje o wypoczynku, usługi związane z organizacją wypoczynku, organizacja wystaw związanych z kulturą lub edukacją, **43** bary szybkiej obsługi-snack-bary, biura-agencje zakwaterowania w hotelach i pensjonatach, kafeterie-bufety, kawiarnie, obsługa gastronomiczna z własnym zapleczem, produktami i transportem, restauracje, restauracje samoobsługowe, rezerwacje kwater na pobyt czasowy, rezerwacje miejsc w hotelach, restauracje samoobsługowe, stołówki, usługi barowe, wynajmowanie sal na posiedzenia, mityngi, narady.

(111) **259068** (220) 2012 05 28 (210) 400910  
 (151) 2013 08 29 (441) 2012 09 10  
 (732) DZIEDZIC MACIEJ EDUN KOREPETYCJE, Opole, PL.  
 (540)



Kolor znaku: zielony, czerwony, biały

(531) 2.7.1, 20.7.1, 27.5.1, 29.1.13  
 (510), (511) **41** edukacja, korepetycje, nauczanie, kształcenie.

(111) **259069** (220) 2012 05 28 (210) 400929  
 (151) 2013 08 29 (441) 2012 09 10  
 (732) MASTERCARD INTERNATIONAL INCORPORATED,  
 Purchase, US.

(540) WORLD MASTERCARD. CAŁY ŚWIAT MOŻLIWOŚCI  
 (510), (511) **36** usługi ubezpieczenia, usługi finansowe; usługi moneitarne; usługi w zakresie nieruchomości; usługi finansowe, mianowicie elektroniczne przetwarzanie płatności między przedsiębiorstwami i powiązanych danych dotyczących przekazów pieniężnych; świadczenie usług elektronicznej prezentacji i płatności rachunków dla wystawiających rachunki, organizacji zapewniających obsługę klientów i dostawców usług płatniczych; usługi w zakresie autoryzacji operacji i rozliczeń odnoszących się do transferów elektronicznych kapitałów i środków pieniężnych; przetwarzanie i wysyłanie danych dotyczących rachunków i przekazów pieniężnych w globalnej komputerowej sieci informacyjnej; usługi płatności rachunków; usługi płatności rachunków za pośrednictwem strony internetowej; bankowość internetowa; usługi bankowe i kredytowe; świadczenie usług związanych z kartami kredytowymi, kartami debetowymi, kartami obciążeniowymi i kartami przedpłaconymi i kartami typu pre-paid; usługi w zakresie bankowości, płatności, kredytów, debetów, obciążen, wydatkowania środków pieniężnych, dostępu do depozytów z nagromadzoną wartością; usługi związane z kartami kredytowymi, kartami debetowymi, kartami obciążeniowymi, kartami typu pre-paid i kartami przedpłaconymi; usługi w zakresie weryfikacji czeków i realizacji czeków; usługi finansowe, mianowicie usługi bankowe, usługi dotyczące kart kredytowych, usługi dotyczące kart debetowych, usługi dotyczące kart obciążeniowych, usługi dotyczące kart typu pre-paid oferowanych przez karty przedpłacone, elektroniczne operacje uznaniowe i obciążeniowe, usługi prezentacji i płatności rachunków, wydatkowanie środków pieniężnych, weryfikacja czeków, realizacja czeków, dostęp do depozytów z nagromadzoną wartością i usługi związane z obsługą bankomatów, usługi autoryzacji transakcji i rozliczeń, uzgadnianie transakcji, zarządzanie środkami pieniężnymi, rozliczanie funduszy skonsolidowanych, skonsolidowane przetwarzanie kwestii spornych w związku z operacjami finansowymi, ugoda i porozumieniami, usługi operacji finansowych w zakresie kart płatniczych, usługi elektronicznego przetwarzania płatności, usługi zatwierdzania i weryfikacji operacji płatniczych, usługi wymiany wartości, mianowicie bezpieczne elektroniczne transakcje pieniężne i elektroniczne przekazy pieniężne poprzez publiczną sieć kompute-

rową, aby ułatwić prowadzenie handlu elektronicznego, elektroniczne przelewy środków pieniężnych, dostarczanie informacji finansowych, mianowicie danych dotyczących kart kredytowych i kart debetowych i sprawozdań, zarządzanie dokumentacją finansową, elektroniczne przelewy środków pieniężnych i usługi wymiany walut, usługi oceny sytuacji finansowej i zarządzania ryzykiem dla innych w dziedzinie kredytów konsumenckich; rozpowszechnianie informacji finansowych przez globalną sieć komputerową, przekazywanie informacji finansowych za pomocą komputera przez bezpieczną komputerową sieć informatyczną oraz usługi doradcze w zakresie powyższych usług; świadczenie usług finansowych w celu wspierania usług handlu detalicznego świadczonych przez środki telekomunikacji mobilnej, mianowicie usług płatniczych przez urządzenia bezprzewodowe; świadczenie usług finansowych w celu wspierania usług handlu detalicznego świadczonych przez Internet przez sieci elektroniczne; analizy i konsultacje finansowe; usługi w zakresie obsługi bankomatów; obsługa transakcji finansowych zarówno przez Internet, jak i komputerowe bazy danych lub poprzez urządzenia telekomunikacyjne i w punktach sprzedaży; obsługa transakcji finansowych dokonywanych przez posiadaczy kart za pomocą bankomatów; usług w zakresie podawania salda rachunku, wpłat i wypłat środków pieniężnych dla posiadaczy kart za pomocą bankomatów; rozliczenia finansowe i usługi autoryzacji operacji finansowych w związku z obsługą finansowych operacji płatności; usługi ubezpieczeń podróży; emisja i wykup czeków podróży i voucherów podróży; usługi uwierzytelniania płatników; weryfikacja informacji finansowych; utrzymywanie akt finansowych; elektroniczne przelewy środków pieniężnych i usługi wymiany walut; usługi w zakresie płatności zdalnych; usługi portmnetki elektronicznej zgromadzonych środków, świadczenie usług w zakresie elektronicznego transferu kapitału i przelewów walutowych, usługi płatności elektronicznych, usługi w zakresie przedpłaconych kart telefonicznych, usługi wydatkowania środków pieniężnych oraz usługi autoryzacji operacji i dokonywania rozliczeń; świadczenie usług w zakresie operacji obciążeniowych i uznaniowych poprzez urządzenie do przesyłania danych przez fale radiowe (transpondery); świadczenie usług w zakresie operacji obciążeniowych i uznaniowych poprzez urządzenie komunikacyjne i telekomunikacyjne; usługi weryfikacji czeków; usługi w zakresie emisji i wykupu czeków podróży i voucherów podróży; świadczenie usług finansowych w celu wspierania usług handlu detalicznego świadczonych przez środki telekomunikacji mobilnej, mianowicie usług płatniczych przez urządzenia bezprzewodowe; obsługa operacji obciążeniowych i uznaniowych przez telefon i za pośrednictwem połączenia telekomunikacyjnego; świadczenie usług finansowych w celu wspierania usług handlu detalicznego świadczonych przez Internet, poprzez sieć lub inne środki elektroniczne z wykorzystaniem informacji elektronicznie przekształconych na sygnał cyfrowy; usługi wymiany wartości, mianowicie bezpieczna wymiana wartości, w tym elektronicznej gotówki przez sieci komputerowe dostępne za pomocą kart inteligentnych; usługi finansowe świadczone przez telefon oraz za pomocą globalnej sieci komputerowej lub przez Internet; świadczenie usług finansowych za pomocą globalnej sieci komputerowej lub przez Internet; usługi w zakresie pieniądza elektronicznego; usługi w zakresie portfela elektronicznego i usługi wpłacania pieniędzy przez telefon i Internet; usługi w zakresie kont typu portfel elektroniczny, mianowicie świadczenie usług w zakresie internetowych, elektronicznych rachunków pieniężnych dla konsumentów i sprzedawców internetowych, w których konsumenci przekazują kapitał na swoje konta typu portfel elektroniczny, konsumenci i sprzedawcy Internetowi (przedsiębiorstwa) dokonują i przyjmują płatności i przekazy pieniężne przez Internet; obsługa kont z nagromadzoną wartością, mianowicie świadczenie usług dla konsumentów lub sprzedawców (przedsiębiorstw), którzy płacą za towary używając kart kredytowych, kart debetowych lub kart płatniczych i którzy posiadają konto typu portfel elektroniczny, w celu zabezpieczenia ich płatności w danej działalności; usługi przetwarzania płatności lub usługi dostawcy usług płatniczych dla sprzedawców internetowych i innych (przedsiębiorstw), mianowicie przetwarzanie płatności dokonanych przez klientów dla sprzedawców za pośrednictwem wielu kanałów, w tym przez Internet i w sposób automatyczny przez telefon; weryfikacja tożsamości kupującego i transakcji dla celów transakcji handlu internetowego; usługi pośrednictwa w sprawach majątku nieruchomego; usługi dotyczące majątku nieruchomego; wycena majątku nieruchomego; zarządzanie inwestycjami odnośnie do majątku nieruchomego; usługi inwestowania w zakresie majątku nieruchomego;

usługi ubezpieczenia majątku nieruchomości; ubezpieczenia dla właścicieli majątku nieruchomości; usługi ubezpieczeniowe dotyczące majątku nieruchomości; usługi finansowania w zakresie majątku nieruchomości; usługi pośrednictwa w sprawach majątku nieruchomości; zarządzanie majątkiem nieruchomości; zarządzanie sprawami finansowymi dotyczącymi majątku nieruchomości; udzielanie pożyczek na zakup majątku nieruchomości; usługi finansowania w zakresie budowy i powiększania majątku nieruchomości; usługi pośrednictwa finansowego odnośnie do majątku nieruchomości; usługi finansowe odnośnie do majątku nieruchomości i budynków; usługi finansowe związane z zakupem majątku nieruchomości; ustalanie warunków umów pożyczek zabezpieczonych majątkiem nieruchomości; ustalanie warunków ograniczonej własności majątku nieruchomości; ustalanie warunków finansowania kupna majątku nieruchomości; pomoc w nabywaniu w majątku nieruchomości i udziałów w nim; inwestycje kapitałowe w zakresie majątku nieruchomości; usługi inwestycyjne w zakresie obiektów komercyjnych; usługi finansowe związane z nabywaniem majątku; usługi finansowe związane ze sprzedażą majątku; wycena nieruchomości z pełnym prawem własności nieruchomości; wycena nieruchomości wynajmowanej; organizowanie wynajmu majątku nieruchomości; organizowanie dzierżawy majątku nieruchomości; wynajem majątku; wynajem majątku nieruchomości; wynajem majątku nieruchomości z pełnym prawem własności; usługi zarządzania majątkiem w zakresie transakcji dotyczących majątku nieruchomości; wycena majątku; zarządzanie portfelem nieruchomości; zarządzanie majątkiem; usługi doradcze w zakresie własności majątku nieruchomości; usługi doradcze w zakresie wyceny majątku nieruchomości; usługi doradcze w zakresie majątku nieruchomości dla firm; usługi informatyczne w zakresie majątku nieruchomości; usługi konsultingowe w zakresie majątku nieruchomości; dostarczanie informacji dotyczących majątku nieruchomości; dostarczanie informacji dotyczących rynku nieruchomości; usługi badawcze w zakresie nabywania majątku nieruchomości; usługi badawcze w zakresie wyboru majątku nieruchomości; finansowanie hipoteczne i sekurytyzacja aktywów; świadczenie usług finansowych przez globalną sieć komputerową lub Internet w celu składania, zatwierdzania, rejestracji danych i uzgadniania zamówień zakupu; usługi konsultingowe odnośnie do rozwiązań płatniczych, bankowości, kart kredytowych, kart debetowych, kart płatniczych i obsługi bankomatów; wdrażanie rozwiązań płatniczych; ocena ryzyka kredytowego; zarządzanie programem zwrotów; usługi bankowości elektronicznej; zarządzanie w sprawach regulacyjnych; zarządzanie kapitałem wysokiego ryzyka; analizy typu ścieżka audytu, mianowicie analiza dokumentacji operacji finansowych; zarządzanie finansowymi bazami danych; dostarczanie informacji z komputerowych banków danych lub przez Internet w zakresie usług finansowych; rozpowszechnianie informacji finansowych przez Internet i inne sieci komputerowe.

(111) **259070** (220) 2012 05 31 (210) 401120  
 (151) 2013 07 10 (441) 2012 09 10  
 (732) FARMACEUTYCZNA SPÓŁDZIELNIA PRACY GALENA,  
 Wrocław, PL.

(540) SlimGreen zielona rewolucja w odchudzaniu  
 (510), (511) **05** substancje dietetyczne do celów leczniczych, suplementy diety wspomagające odchudzanie i wzbogacające organizm w niezbędne dla zdrowia i dobrego samopoczucia antyutleniacze, **16** ulotki, w tym ulotki reklamowe, broszury, w tym broszury informacyjne, materiały szkoleniowe i instruktażowe, afisze, plakaty, prospekty, kalendarze, książki, czasopisma, publikacje, druki zawiadomień i zaproszeń, zakładki do książek, etykiety, nalepki, naklejki, przybory do pisania, w tym pióra, długopisy, flamastry, ołówki, ołówki automatyczne, zestawy przyborów do pisania, piórniki, etui na pióra, podstawki do długopisów i ołówków, przyciski do papieru, uchwyty, pudełka i stojaki na stemple, kosze i pojemniki na listy, szylidy i tablice ogłoszeniowe z kartonu lub papieru, chorągiewki papierowe, statuetki z papieru typu mache, artykuły biurowe z wyjątkiem mebli, w tym: adresarki, płytki adresowe do adresarek, zeszyty, notesy, bloczki do pisania, papeteria, papier listowy, koperty, pudełka kartonowe lub papierowe, rury tekturowe, teczki, skoroszyty, segregatory, papierowe obwoluty i oprawy na luźne kartki i na dokumenty, **35** usługi w zakresie reklamy, promocji sprzedaży i marketingu, świadczone z wykorzystaniem radia, telewizji, prasy, Internetu, billboardów, afiszy, plakatów, neonów, flag i transparentów, usługi w za-

kresie rozpowszechniania materiałów reklamowych w postaci próbek, ulotek reklamowych i broszur informacyjnych, usługi w zakresie publikacji tekstów reklamowych, usługi w zakresie organizowania wystaw, loterii, zawodów i konkursów w celach reklamowych i promocyjnych, usługi w zakresie sprzedaży substancji dietetycznych i suplementów diety.

(111) **259071** (220) 2012 06 15 (210) 401585  
 (151) 2013 06 24 (441) 2012 09 24  
 (732) IMPEL SPÓŁKA AKCYJNA, Wrocław, PL.  
 (540)



Kolor znaku: ciemnozielony, zielony, żółty

(531) 26.1.1, 27.5.1, 29.1.12

(510), (511) **35** reklama radiowa, reklama telewizyjna, reklama za pośrednictwem sieci komputerowej, usługi w zakresie promocji sportu oraz rozpowszechniania kultury fizycznej i rekreacji za pośrednictwem materiałów i artykułów reklamowych takich jak: wydawnictwa, plakaty, afisze, figurki, chorągiewki, albumy, kalendarze, fotografie, różnego rodzaju artykuły upominkowe z nadrukami o charakterze reklamowym, publikowanie tekstów reklamowych, usługi sprzedaży w sklepach specjalistycznych i wielobranżowych takich towarów jak: artykuły gimnastyczne, sportowe, rehabilitacyjne, odżywki, suplementy diety, napoje, produkty dietetyczne, ubrania, buty, rękawiczki, nakrycia głowy dla sportowców, akcesoria treningowe, sprzęt treningowy, torby treningowe, fachowa literatura i prasa o tematyce dotyczącej sportu, wydawnictwa, plakaty, afisze, figurki, chorągiewki, albumy, kalendarze, fotografie, różnego rodzaju artykuły upominkowe, artykuły codziennego użytku z nadrukami o charakterze reklamowym, usługi w zakresie promowania imprez sportowych, **41** organizacja i prowadzenie zawodów sportowych, zajęć rekreacyjnych oraz imprez sportowych wszystkich rodzajów na powietrzu i w halach, zarówno dla zawodowców jak i amatorów, usługi udostępnienia obiektów i urządzeń sportowych, organizacja i prowadzenie szkół sportowych, organizowanie obozów sportowych, organizacja i prowadzenie szkoleń w różnych dyscyplinach sportu, upowszechnianie sportu, organizowanie i prowadzenie zajęć w zakresie sportu, rekreacji oraz sprawności ruchowej, usługi szkoleniowo-wychowawcze dla młodzieży, organizowanie imprez o tematyce sportowej, publikowanie wydawnictw o tematyce sportowej, organizowanie zjazdów, konferencji, seminariów, sympozjów o tematyce sportowej, usługi klubowe w zakresie sportu, kultury fizycznej, poprawiania kondycji sportowej, i zdrowia, opracowywanie programów szkoleniowych dla treningów podnoszących ogólną sprawność ruchową.

(111) **259072** (220) 2012 06 20 (210) 401786  
 (151) 2013 07 04 (441) 2012 09 24  
 (732) CAPEPOINT GROUP SPÓŁKA Z OGRANICZONĄ  
 ODPOWIEDZIALNOŚCIĄ, Warszawa, PL.  
 (540)



Kolor znaku: biały, czarny, szary, fioletowy

(531) 26.1.1, 26.2.3, 27.5.1, 29.1.14

(510), (511) **35** usługi agencji public relations, usługi w zakresie kreowania wizerunku towaru, usługi, firmy, usługi agencji importowo-eksportowych, usługi marketingowe, usługi agencji reklamowych, usługi doradztwa w zakresie prowadzenia działalności gospodarczej finansowo-ekonomicznej oraz naukowej, usługi dotyczące zarządzania działalnością gospodarczą finansowo-ekonomiczną oraz naukową, usługi doradztwa w zakresie organizowania i zarządzania działalnością gospodarczą finansowo-ekonomiczną oraz naukową, usługi doradztwa specjalistycznego w sprawach działalności gospodarczej finansowo-ekonomicznej oraz naukowej, pozyskiwanie i udostępnianie informacji o działalności gospodarczej finansowo-

ekonomicznej oraz naukowej, usługi doradztwa w zakresie zarządzania personalnego, doradztwo podatkowe, usługi księgowości i rachunkowości, ekspertyzy w działalności gospodarczej, promocja sprzedaży, reklama za pośrednictwem sieci komputerowych, publikowanie tekstów reklamowych, organizowanie targów i wystaw w celach handlowych i reklamowych, rozpowszechnianie ogłoszeń i materiałów reklamowych, badania rynku, usługi w zakresie marketingu i prezentacji, pokazy towarów i prezentowanie usług w celach handlowych i reklamowych, publikowanie tekstów reklamowych, rozpowszechnianie materiałów reklamowych, wynajmowanie miejsc na umieszczanie ogłoszeń lub reklam, uaktualnianie materiałów reklamowych, zarządzanie zbiorami informatycznymi, pozyskiwanie oraz systematyzowanie danych dla komputerowych baz danych, sortowanie danych w bazach danych, komputerowe zarządzanie plikami, wycena działalności gospodarczej, audyt, pozyskiwanie informacji o działalności gospodarczej, prognozy ekonomiczne, weryfikacja rachunków, reklama radiowa i telewizyjna, reklama billboardowa, reklama korespondencyjna, reklama prasowa, pośredniczenie w sprzedaży hurtowej i detalicznej czasu reklamowego w radiu i telewizji, sprzedaż usług reklamowych i usług w zakresie promocji towarów i usług, promocja sprzedaży dla osób trzecich, agencje informacji handlowej, analizy kosztów, analizy rynkowe, badania marketingowe, badania rynku, badanie opinii publicznej, prognozy ekonomiczne, powielanie dokumentów, tworzenie tekstów reklamowych i sponsorowanych, wycena działalności handlowej, projektowanie i wykonywanie tymczasowych materiałów reklamowych wspomagających sprzedaż w punkcie handlowym, wynajmowanie nośników reklamowych, doradztwo personalne, rekrutacja personelu, pośrednictwo pracy, dobór personelu za pomocą metod psychotechnicznych, produkcja filmów reklamowych, produkcja słuchowisk reklamowych i reklamowych utworów muzycznych, usługi zaopatrzenia osób trzecich w towary przeznaczone dla celów promocyjnych i usługi reklamowe, **41** usługi dotyczące organizowania szkoleń o tematyce finansowo-ekonomicznej, prawniczej i nowoczesnych technologii, edukacja, kształcenie praktyczne, informacja o edukacji, doskonalenie zawodowe, nauczanie i nauczanie korespondencyjne, doradztwo zawodowe, publikowanie tekstów i książek o tematyce finansowo-ekonomicznej, prawniczej a także dotyczącej nowoczesnych technologii, publikowanie tekstów o tematyce dotyczącej dóbr intelektualnych, publikacje elektroniczne on-line książek i periodyków o tematyce finansowo-ekonomicznej i prawniczej a także dotyczącej nowoczesnych technologii, obsługa oraz udostępnianie publikacji elektronicznych on-line, komputerowe przygotowanie materiałów do publikacji, organizowanie i obsługa konferencji, kongresów, seminariów, sympozjów, zjazdów, usługi sportowe, usługi artystyczne, organizowanie i obsługa imprez okolicznościowych dotyczących nowoczesnych technologii, organizowanie konkursów o charakterze edukacyjnym i rozrywkowym, informacja o imprezach naukowych, organizowanie obozów naukowych, komputerowe przygotowanie materiałów do publikacji, pisanie tekstów edukacyjnych, innych niż reklamowych, produkcja filmów edukacyjnych, utworów muzycznych, produkcja programów radiowych i telewizyjnych, montaż programów radiowych i telewizyjnych, usługi reporterskie, usługi studia filmowego, usługi studia nagrań, wypożyczanie nagrań dźwiękowych, sprawdziany edukacyjne, fotoreportaże, tłumaczenia, **42** usługi doradztwa w sprawach oprogramowania, sprzętu komputerowego oraz urządzeń elektronicznych przeznaczonych dla edukacji, wynajmowanie i udostępnianie zasobów serwerów, zarządzanie stronami internetowymi (hosting), instalowanie oprogramowania komputerowego, aktualizacja oprogramowania komputerowego, administrowanie sieciowymi stronami komputerowymi, analizy systemów komputerowych wspomagających operacje finansowe, powielanie oprogramowania komputerowego, konserwacja oprogramowania komputerowego, programowanie urządzeń obsługujących operacje finansowe, projektowanie oprogramowania komputerowego, projektowanie systemów komputerowych, projektowanie i utrzymywanie stron internetowych dla osób trzecich, kontrola jakości oprogramowania, wypożyczanie komputerów oraz urządzeń elektronicznych przeznaczonych dla obsługi operacji finansowych oraz dla edukacji, odzyskiwanie danych komputerowych, konwersja danych lub dokumentów na formę elektroniczną, konwersja danych przez programy komputerowe, skanowanie danych, wypożyczanie serwerów, usługi związane z projektowaniem graficznym, usługi polegające na projektowaniu wzornictwa przemysłowego, stylizacji, usługi w zakresie projektowania przedmiotów codziennego użytku,

projektowanie opakowań, projektowanie stron internetowych, projektowanie dekoracji wnętrz i witryn sklepowych, projektowanie materiałów reklamowych, w tym gadżetów reklamowych, standów reklamowych, ekspozycji reklamowych, projektowanie znaków firmowych, opracowywanie projektów technicznych, wynajmowanie miejsca na serwerach, wynajmowanie i udostępnianie zasobów serwerów, sieci komputerowej, wypożyczanie komputerów, wypożyczanie oprogramowania komputerowego.

(111) **259073** (220) 2012 06 22 (210) 401860  
 (151) 2013 07 02 (441) 2012 09 24  
 (732) MASTERFORM SPÓŁKA AKCYJNA, Świebodzice, PL.  
 (540)

**MASTERFORCE**

(531) 27.5.1  
 (510), (511) **07** pompy hydrauliczne; pompy pneumatyczne; pompy wodne; silniki pneumatyczne; narzędzia pneumatyczne; narzędzia hydrauliczne; rozdzielacze hydrauliczne.

(111) **259074** (220) 2012 06 22 (210) 401863  
 (151) 2013 08 23 (441) 2012 09 24  
 (732) JN PACK SPÓŁKA Z OGRANICZONĄ ODPOWIEDZIALNOŚCIĄ,  
 Gdynia, PL.  
 (540)

**JNFood**

Kolor znaku: niebieski  
 (531) 26.11.3, 27.5.1, 29.1.4  
 (510), (511) **29** konserwy mięsne, konserwy rybne, kawior, mięso, drób (nieżywy), żywność przygotowywana z ryb.

(111) **259075** (220) 2012 06 22 (210) 401865  
 (151) 2013 08 23 (441) 2012 09 24  
 (732) JN PACK SPÓŁKA Z OGRANICZONĄ ODPOWIEDZIALNOŚCIĄ,  
 Gdynia, PL.  
 (540)

**JNPack**

Kolor znaku: niebieski  
 (531) 26.11.3, 27.5.1, 29.1.4  
 (510), (511) **06** opakowania blaszane z białej blachy, puszki do konserw metalowe, blacha (płyty, arkusze), blacha stalowa ocynowana, **42** projekty techniczne.

(111) **259076** (220) 2012 06 25 (210) 401943  
 (151) 2013 08 29 (441) 2012 10 08  
 (732) PLATAN HOTELS & RESORTS SPÓŁKA Z OGRANICZONĄ  
 ODPOWIEDZIALNOŚCIĄ, Warszawa, PL.  
 (540)

**KLUB MILA**

Kolor znaku: niebieski, biały  
 (531) 26.11.1, 26.13.25, 27.5.1, 29.1.12  
 (510), (511) **03** mydła, chusteczki nasączone płynami kosmetycznymi, olejki toaletowe, preparaty kosmetyczne do kąpieli, kosmetyki, szampony, **09** boje do oznakowania torów wodnych, busole, kapoki do pływania, kamizelki ratunkowe, koła ratunkowe, pływak do kąpieli i pływania, **12** bosaki, jachty, kadłuby statków, knagi, łodzie, maszty do łodzi, wiosła do łodzi, odbijacze do statków, pontony, stery, szalupy, wiosła, wiosła do kajaków, wiosła krótkie, wiosła rufowe, **16** albumy, atlasy, bloczki do pisania, broszury, periodyki, gazety, kalendarze, katalogi, książki, mapy, zeszyty, notatniki, **22** liny, na-



mioty, sieci rybackie, sznury, żagle, **24** bielizna domowa, bielizna pościelowa, bielizna stołowa tekstylna, bielizna stołowa niepapierowa, narzuty na łóżka, pokrowce na poduszki, pościel, ręczniki tekstylne, **25** bluzki, bandany na szyję, bluzy, bezrękawniki, nakrycia głowy, koszule, T-shirty, **27** dywaniki, maty, wykładziny podłogowe, **28** balony do zabawy, deski windsurfingowe, trapezy do desek windsurfingowych, żagle do desek windsurfingowych, zabawki, **29** bekon, dzemy, drób, dziczyzna, filety rybne, flaki, jaja, jogurt, kaszanka, kefir, kielbasy, krewetki, krokiety, małże, łosoś, mięso, mleko, oliwki, przekąski, podroby, przetwory z mięsa, przekąski na bazie owoców, potrawy rybne, sałatki owocowe i warzywne, ser, skorupiaki, ślimaki, warzywa gotowane, wieszak, warzywa konserwowe, warzywa suszone, wędliny, zupy, **30** bułki, słodkie bułeczki, chałwa, chleb, chipsy, ciasto, cukierki, czekolada, galaretki owocowe, gofry, herbata, herbata mrożona, herbatniki, herbatniki petit-beurre, kanapki, kawa, napoje na bazie kawy, krakersy, lody, makarony, mięsne sosy, miód, muesli, naleśniki, napoje czekoladowe z mlekiem, napoje kakaowe z mlekiem, napoje na bazie czekolady, napoje na bazie herbaty, napoje na bazie kakao, pizze, paszteciki, pierożki, placki, przekąski ryżowe, przekąski zbożowe, puddingi, sosy, spaghetti, sushi, tortille, sorbety, słodycze, **31** świeże warzywa, świeże owoce, świeże grzyby, małże, orzechy, rośliny strączkowe świeże, **32** bezalkoholowe napoje, wody gazowane, lemoniada, koktajle bezalkoholowe, napoje izotoniczne, soki owocowe, piwo, soki warzywne, woda, **33** napoje alkoholowe, **35** handel detaliczny sprzętem i akcesoriami sportowymi, odzież sportową, książkami i zabawkami, artykułami chemii gospodarczej, artykułami spożywczymi oraz napojami, w tym napojami alkoholowymi, doradztwo specjalistyczne w zakresie działalności gospodarczej, doradztwo w zakresie organizowania i prowadzenia działalności gospodarczej, pomoc w prowadzeniu działalności gospodarczej, doradztwo w zakresie zarządzania działalnością gospodarczą, administrowanie hotelami, zarządzanie hotelami, **39** dystrybucja gazet, przechowywanie łodzi, organizowanie wycieczek, organizowanie wycieczek morskich, rezerwowanie miejsc na podróże, spacerowe rejsy statkami, wynajmowanie statków, rejsy statkami wycieczkowymi, zwiedzanie turystyczne, wypożyczanie łodzi i statków, **41** usługi związane z organizowaniem i obsługą dyskotek, edukacja, usługi związane z organizacją imprez karaoke, usługi klubów zdrowia, kultura fizyczna, nocne kluby, organizowanie i obsługa balów, koncertów, konferencji, kongresów, seminariów, zjazdów, konkursów, obozów sportowych, przyjęć, rozrywka, organizowanie zajęć sportowych, organizowanie obozów wakacyjnych, organizowanie zawodów sportowych, wypożyczanie sprzętu sportowego, **43** bary szybkiej obsługi, domy turystyczne, hotele, hotele dla zwierząt, kafeterie, kawiarnie, motele, obsługa gastronomiczna z własnym zapleczem, produktami i transportem, pensjonaty, rezerwacja miejsc w pensjonatach na pobyt czasowy, wynajmowanie pomieszczeń na pobyt czasowy, restauracje, restauracje samoobsługowe, rezerwacje kwater na pobyt czasowy, rezerwacje miejsc w hotelach, stołówki, usługi barowe, wynajmowanie pomieszczeń na pobyt, wynajmowanie sal na posiedzenia, wypożyczanie namiotów.

(111) **259077** (220) 2012 06 25 (210) 401954  
 (151) 2013 08 29 (441) 2012 10 08  
 (732) ADAMCZYK MAREK, LIZAKOWSKI PAWEŁ, SZLACHTA TOMASZ, GĄBKA PIOTR SUNCODE SPÓŁKA CYWILNA, Poznań, PL.  
 (540)



Kolor znaku: pomarańczowy, ciemnopomarańczowy, czerwony, różowy, fioletowy, czarny

(531) 26.4.1, 26.4.9, 27.5.1, 29.1.15  
 (510), (511) **09** komputerowe urządzenia peryferyjne, komputery, drukarki, komputery przenośne, urządzenia do komunikacji wewnętrznej, aparatura elektryczna do komutacji, modemy, monitory jako hardware komputerowy, monitory jako programy komputerowe, monitory ekranowe, programy gier komputerowych, programy komputerowe jako software ładowalny, programy komputerowe nagrane, programy sterujące komputerowe nagrane, **35** doradztwo specjalistyczne w sprawach działalności gospodarczej, doradztwo

w zakresie organizowania i prowadzenia działalności gospodarczej, doradztwo w zakresie prowadzenia działalności gospodarczej, doradztwo w zarządzaniu działalnością gospodarczą, pozyskiwanie danych do komputerowych baz danych, systematyzacja danych w komputerowych bazach danych, komputerowe zarządzanie plikami, pomoc przedsiębiorstwom w działalności gospodarczej przemysłowej lub handlowej, sortowanie danych w bazach komputerowych, zarządzanie zbiorami informatycznymi, **42** doradztwo w zakresie oprogramowania komputerowego, elektroniczna konwersja danych lub programów, instalacje oprogramowania komputerowego, inżynieria techniczna, doradztwo w zakresie sprzętu komputerowego, programowanie, projektowanie systemów komputerowych, konserwacja oprogramowania komputerowego, konwersja danych lub dokumentów na formę elektroniczną, odzyskiwanie danych komputerowych, opracowywanie projektów technicznych, aktualizacja oprogramowania komputerowego, powielanie oprogramowania komputerowego, projektowanie oprogramowania komputerowego, wypożyczanie serwerów w formie hostingu, wynajmowanie zasobów serwerów sieci komputerowe.

(111) **259078** (220) 2012 06 25 (210) 401990  
 (151) 2013 08 16 (441) 2012 10 08  
 (732) POLSKI KONCERN NAFTOWY ORLEN SPÓŁKA AKCYJNA, Płock, PL.  
 (540)

SZEROKIEJ DROGI

(531) 26.4.2, 27.5.1  
 (510), (511) **09** karty stałego klienta, **16** publikacje, gazety, czasopisma, magazyny, albumy, książki, kalendarze, mapy i atlasy, druki, afisze (plakaty), talony, **35** usługi reklamowe, w zakresie reklamy prasowej, radiowej, telewizyjnej i internetowej oraz z zastosowaniem plakatów i ulotek oraz elektronicznych, magnetycznych i optycznych nośników informacji, prowadzenie kompleksowych kampanii reklamowych, tworzenie, wydawanie i dystrybucja materiałów promocyjno-reklamowych, także katalogów, usługi w zakresie badania rynku oraz badania opinii publicznej, organizowanie i obsługa handlowych lub reklamowych wystaw, giełd i targów, konkursów i loterii oraz imprez rozrywkowych o podłożu reklamowym z zastosowaniem reklamy prasowej, radiowej, telewizyjnej i internetowej oraz z wykorzystaniem elektronicznych, magnetycznych i optycznych nośników informacji, zgrupowanie na rzecz osób trzecich towarów w sklepach stacji paliw pozwalające nabywcy wygodnie je oglądać i kupować w zakresie następujących towarów: napoje, artykuły spożywcze, przemysłowe, motoryzacyjne, papiernicze, czasopisma, książki, mapy, atlasy samochodowe oraz inne materiały powszechnego użytku, zgrupowanie na rzecz osób trzecich ofert różnych usług pozwalające potencjalnemu odbiorcy wygodnie zapoznawać się z tą ofertą oraz „kupować” te usługi na stronie internetowej dotyczącej ofert różnorodnych usług, **36** usługi w zakresie wydawania i obsługi kart upoważniających do zakupów, kart stałego klienta, **37** tankowanie pojazdów, usługi w zakresie prowadzenia stacji obsługi samochodów, **41** publikacja gazet, czasopism oraz magazynów on-line, publikowanie tekstów innych niż reklamowe.

(111) **259079** (220) 2012 06 26 (210) 402008  
 (151) 2013 07 26 (441) 2012 10 22  
 (732) WILK LESZEK, Katowice, PL.  
 (540)

STUDIO OPTYCZNE

Kolor znaku: czarny, jasnobrązowy

(531) 16.3.13, 26.11.2, 27.5.1, 27.7.1, 29.1.12  
 (510), (511) **09** binokle; etui na binokle; etui na okulary; łańcuszki do okularów; okulary; okulary korekcyjne; okulary przeciwsłoneczne; okulary ochronne do uprawiania sportu; oprawki do pince-nez; oprawki do okularów; szkła kontaktowe; pojemniczki na szkła kontaktowe; soczewki korekcyjne, urządzenia i przyrządy optyczne, **35** sprzedaż hurtowa i detaliczna artykułów optycznych i okulistycznych w salonie optycznym, **44** usługi optyczne i okulistyczne w pełnym zakresie; pomoc medyczna w zakresie usług optycznych oraz okulistycznych,

prowadzenie salonów optycznych; diagnozowanie i badanie wzroku; usługi kosmetyki okulistycznej; usługi optometryczne i ortoptyczne; doradztwo w zakresie profilaktyki okulistycznej, doradztwo w zakresie doboru okularów, doraźna pomoc okulistyczna.

(111) **259080** (220) 2012 06 26 (210) 402025  
 (151) 2013 08 13 (441) 2012 10 08  
 (732) BARTOSIAK ANDRZEJ, KOPER WOJCIECH LABIT SPÓŁKA CYWILNA, Koczargi Nowe, PL.  
 (540)



(531) 19.7.1, 19.11.4, 19.11.25, 27.5.1  
 (510), (511) **11** aparatura do destylacji, płuczki gazowe jako części do instalacji gazowych, **21** kolby szklane, **40** usługi dmuchania szkła.

(111) **259081** (220) 2012 06 27 (210) 402061  
 (151) 2013 08 23 (441) 2012 10 08  
 (732) OPTIMUM MARK SPÓŁKA Z OGRANICZONĄ ODPOWIEDZIALNOŚCIĄ, Warszawa, PL.  
 (540)



LAURA CASTELO

(531) 27.5.1  
 (510), (511) **03** kosmetyki, perfumy, wody perfumowane.

(111) **259082** (220) 2012 06 27 (210) 402062  
 (151) 2013 08 23 (441) 2012 10 08  
 (732) OPTIMUM MARK SPÓŁKA Z OGRANICZONĄ ODPOWIEDZIALNOŚCIĄ, Warszawa, PL.  
 (540)



Kolor znaku: biały, czerwony

(531) 26.11.1, 27.5.1, 27.5.17, 29.1.12  
 (510), (511) **29** mięso, ryby, drób, dziczyzna; ekstrakty mięsne; konserwowane, mrożone, suszone i gotowane owoce i warzywa; galaretki, dżemy, kompoty; jaja, mleko, produkty mleczne; sałatki warzywne; dania gotowe na bazie produktów zawartych w klasie 29, zupy instant, oleje, tłuszcze jadalne, **30** kawa, herbata, kakao, cukier, ryż, mąka i produkty zbożowe, chleb, wyroby cukiernicze i słodczyce, lody; miód; drożdże, proszek do pieczenia; sól, musztarda; ocet; przyprawy; dania gotowe na bazie mąki, makaronu, ryżu.

(111) **259083** (220) 2012 06 27 (210) 402063  
 (151) 2013 08 23 (441) 2012 10 08  
 (732) OPTIMUM MARK SPÓŁKA Z OGRANICZONĄ ODPOWIEDZIALNOŚCIĄ, Warszawa, PL.  
 (540)



Kolor znaku: biały, czerwony, czarny

(531) 27.5.1, 27.5.17, 29.1.13  
 (510), (511) **30** wyroby cukiernicze, piekarnicze, słodczyce.

(111) **259084** (220) 2012 06 27 (210) 402064  
 (151) 2013 08 23 (441) 2012 10 08  
 (732) OPTIMUM MARK SPÓŁKA Z OGRANICZONĄ ODPOWIEDZIALNOŚCIĄ, Warszawa, PL.  
 (540)



LAURA CASTELO



(531) 27.5.1  
 (510), (511) **03** kosmetyki, perfumy, wody perfumowane.

(111) **259085** (220) 2012 06 27 (210) 402067  
 (151) 2013 08 23 (441) 2012 10 08  
 (732) Syngenta Participations AG, Bazylea, CH.  
 (540) SCABER  
 (510), (511) **05** środki do zwalczania roślnictwa; fungicydy, herbicydy.

(111) **259086** (220) 2012 06 27 (210) 402068  
 (151) 2013 08 23 (441) 2012 10 08  
 (732) Syngenta Participations AG, Bazylea, CH.  
 (540) SKORY  
 (510), (511) **05** środki do zwalczania roślnictwa; fungicydy, herbicydy.

(111) **259087** (220) 2012 06 27 (210) 402069  
 (151) 2013 08 23 (441) 2012 10 08  
 (732) TUREK MARCIN INTERCOM, Otwock, PL.  
 (540) iptime

(510), (511) **35** prowadzenie punktów sprzedaży detalicznej i hurtowej następujących towarów: adaptery, czytniki kart pamięci, elementy do budowy sieci elektrycznej miedzianej i światłowodowej, elementy połączeniowe przewodów i kabli, elementy systemów elektro-instalacyjnych, głośniki, gniazda natynkowe i podtynkowe, gniazdzka elektryczne, kable komputerowe, kable koncentryczne, kable światłowodowe jednomodowe, kable światłowodowe wielomodowe, kable telefoniczne, kable telekomunikacyjne, koncentratory, kontakty, konwertery, modemy, narzędzia i przyrządy sterowane ręcznie, pamięci zewnętrzne, panele krosownicze patch cordy, przełącznice światłowodowe, przełączniki aktywne do sieci komputerowych, przełączniki elektryczne, przełączniki sieciowe, przewody akustyczne, przewody elektryczne, przewody elektryczne ze złączami i bez złączy, przyrządy pomiarowe, redukcje, rozdzielacze sygnału elektronicznego, słuchawki, sprzęt aktywny do budowy sieci komputerowych, sprzęt radiotelegraficzny, sprzęt radiotelegraficzny, styki elektryczne, styki elektryczne z metali szlachetnych, szafy i tablice rozdzielcze, szafy rozdzielcze elektryczne, szafy stojące i wiszące do montażu sprzętu komputerowego i serwerowego wraz z osprzętem, ściągacze izolacji, światłowody, tablice połączeń, tablice rozdzielcze elektryczne, tablice sterownicze elektryczne, telefoniczne urządzenia nadawcze, termostaty, testery sieci komputerowych, urządzenia diagnostyczne dla celów niemedycznych, urządzenia do budowy bezprzewodowej sieci komputerowej, urządzenia do budowy sieci wykonanej na komponentach miedzianych, urządzenia do budowy sieci wykonanej na komponentach światłowodowych, urządzenia do komunikacji wewnętrznej, urządzenia do pomiarów precyzyjnych, urządzenia do przetwarzania informacji, urządzenia do rejestrowania dźwięku, urządzenia do rejestrowania przebiegu zjawisk czasowych, urządzenia do zdalnego sterowania, urządzenia elektrodynamiczne do zdalnego sterowania, urządzenia i przyrządy optyczne, urządzenia peryferyjne do komputerów, urządzenia pomiarowe, urządzenia telefoniczne, urządzenia wysokiej częstotliwości, urządzenia zawierające wizjery optyczne, wciskacze do przewodów elektrycznych, wentylatory, wtyki, zaciskarki, zaciski przewodów elektrycznych, zespoły nadawcze w telekomunikacji, złącza elektryczne.

(111) **259088** (220) 2012 06 27 (210) 402070  
 (151) 2013 08 23 (441) 2012 10 08  
 (732) TUREK MARCIN INTERCOM, Otwock, PL.  
 (540)



Kolor znaku: pomarańczowy, granatowy, biały

(531) 26.4.2, 26.4.18, 27.5.1, 29.1.13

(510), (511) **35** prowadzenie punktów sprzedaży detalicznej i hurtowej następujących towarów: adaptory, czytniki kart pamięci, elementy do budowy sieci elektrycznej miedzianej i światłowodowej, elementy połączeniowe przewodów i kabli, elementy systemów elektro-instalacyjnych, głośniki, gniazda natynkowe i podtynkowe, gniazdko elektryczne, kable komputerowe, kable koncentryczne, kable światłowodowe jednomodowe, kable światłowodowe wielomodowe, kable telefoniczne, kable telekomunikacyjne, koncentratory, kontakty, konwertery, modemy, narzędzia i przyrządy sterowane ręcznie, pamięci zewnętrzne, panele krosownicze patch cordy, przełącznice światłowodowe, przełączniki aktywne do sieci komputerowych, przełączniki elektryczne, przełączniki sieciowe, przewody akustyczne, przewody elektryczne, przewody elektryczne ze złączami i bez złączy, przyrządy pomiarowe, redukcje, rozdzielacze sygnału elektronicznego, słuchawki, sprzęt aktywny do budowy sieci komputerowych, sprzęt radiotelefoniczny, sprzęt radiotelegraficzny, styki elektryczne, styki elektryczne z metali szlachetnych, szafy i tablice rozdzielcze, szafy rozdzielcze elektryczne, szafy stojące i wiszące do montażu sprzętu komputerowego i serwerowego wraz z osprzętem, ściągacze izolacji, światłowody, tablice połączeń, tablice rozdzielcze elektryczne, tablice sterownicze elektryczne, telefoniczne urządzenia nadawcze, termostaty, testery sieci komputerowych, urządzenia diagnostyczne dla celów niemedyceńskich, urządzenia do budowy bezprzewodowej sieci komputerowej, urządzenia do budowy sieci wykonanej na komponentach miedzianych, urządzenia do budowy sieci wykonanej na komponentach światłowodowych, urządzenia do komunikacji wewnętrznej, urządzenia do pomiarów precyzyjnych, urządzenia do przetwarzania informacji, urządzenia do rejestrowania dźwięku, urządzenia do rejestrowania przebiegu zjawisk czasowych, urządzenia do zdalnego sterowania, urządzenia elektrodynamiczne do zdalnego sterowania, urządzenia i przyrządy optyczne, urządzenia peryferyjne do komputerów, urządzenia pomiarowe, urządzenia telefoniczne, urządzenia wysokiej częstotliwości, urządzenia zawierające wizjery optyczne, wciskacze do przewodów elektrycznych, wentylatory, wtyki, zaciskarki, zaciski przewodów elektrycznych, zespoły nadawcze w telekomunikacji, złącza elektryczne.

(111) **259089** (220) 2012 06 28 (210) 402096  
 (151) 2013 08 23 (441) 2012 10 08  
 (732) KRYSIAK ANDRZEJ BIURO HANDLOWO-USŁUGOWE,  
 Baranowo, PL.  
 (540)



Kolor znaku: czarny, zielony

(531) 26.1.2, 26.1.18, 27.5.1, 29.1.12

(510), (511) **07** kosiarki i dokaszarki do trawy elektryczne i spalinowe, ostrza do kosiarek, silniki do kosiarek, kosy spalinowe, przycinarki, nożyce do żywopłotów; pilarki, piły łańcuchowe; ciągniki ogrodnicze jednoosiowe; pługi, glebogryzarki, zgrabiarki, zamiatarki, wertykulatory, odśnieżarki, odkurzacze ogrodnicze; pompy zanurzeniowe; agregaty prądotwórcze, spawarki; palniki gazowe; agregaty prądotwórcze, **08** kosiarki ogrodowe ręczne; ręczne odśnieżarki; narzędzia ręczne sterowane ręcznie, **35** pokazy towarów, informacja handlowa; reklamowanie towarów i usług oraz ich promocja na rzecz osób trzecich; internetowe przekazywanie informacji tekstowej i obrazowej na temat sprzedaży wysyłkowej towarów; usługi prowadzenia sprzeda-

ży hurtowej, detalicznej, wysyłkowej i za pośrednictwem Internetu: artykułów rolniczych, ogrodniczych i leśnych, maszyn i urządzeń oraz przyborów i sprzętu dla rolnictwa, leśnictwa i ogrodnictwa.

(111) **259090** (220) 2012 07 03 (210) 402459  
 (151) 2013 08 28 (441) 2012 10 08  
 (732) TIRSPED SPÓŁKA Z OGRANICZONĄ ODPOWIEDZIALNOŚCIĄ,  
 Warszawa, PL.

(540) KLEKOTKI SENTO SPA

(510), (511) **03** preparaty i środki kosmetyczne w tym do pielęgnacji ciała; kosmetyki w tym upiększające; preparaty do mycia; mydła w tym mydła zapachowe ( oraz mydła w każdej postaci ); sole do kąpieli, maseczki kosmetyczne; środki kosmetyczne do pielęgnacji skóry, włosów; kremy, mleczka, maseczki, toniki, płyny do pielęgnacji ciała i włosów, balsamy, środki do mycia skóry, żele, preparaty kosmetyczne do kąpieli, sole kąpielowe; kosmetyczne środki upiększające, wyroby perfumeryjne, wody toaletowe, kolońskie, zapachowe; olejki zapachowe, preparaty do makijażu i demakijażu; środki kosmetyczne do włosów w tym szampony, balsamy, odżywki, preparaty do manicure i pedicure w tym lakiery do paznokci, preparaty kosmetyczne do odchudzania, maści do celów kosmetycznych; mieszaniny zapachowe do pielęgnacji, **35** zarządzanie i administrowanie w działalności gospodarczej w tym związanej z salonami piękności, farmami i salonami SPA, gabinetami odnowy biologicznej, gabinetami medycyny estetycznej; salonami piękności; salonami kosmetycznymi i fryzjerskimi; solariami saunami, hotelami i restauracjami, kawiarniami, klubami, polami golfowymi, kortami tenisowymi oraz boiskami (także do piłki siatkowej); rozpowszechnianie materiałów reklamowych; reklama; reklama za pośrednictwem sieci komputerowej ( także przez strony internetowe ) w tym publikacje elektroniczne, rozpowszechnianie newsletterów, elektronicznych biuletynów promocyjno-handlowych; rozpowszechnianie materiałów i ogłoszeń reklamowych, tworzenie tekstów reklamowych i sponsorowanych, dystrybucja materiałów reklamowych, zarządzanie działalnością związaną z wypoczynkiem, rekreacją, rozrywką, gastronomią, kreowanie wizerunku, firmy, usług; tworzenie i publikowanie tekstów w tym reklamowych; informacja handlowa; usługi w zakresie sprzedaży ww. towarów i usług w tym poprzez strony www; promocja sprzedaży ww. towarów i usług dla osób trzecich; prezentacja ww. usług dla celów sprzedaży w mediach oraz sieci Internet; zarządzanie w zakresie zamówień handlowych, **41** usługi w zakresie rozrywki, obsługa i wynajem pól golfowych, kortów tenisowych, jacuzzi, boisk (także do piłki siatkowej); usługi w zakresie gier w tym w tenis stołowy, bilard, kule (pétanque); usługi związane z zajęciami sportowymi poprawiającymi sprawność fizyczną; usługi w zakresie łowisk wędkarskich, usługi związane z użytkowaniem i wynajmowaniem obiektów sportowych w tym basenów, pomieszczeń (sal), urządzeń i sprzętu sportowego; usługi związane z organizacją wypoczynku; usługi w zakresie poprawiania kondycji (zdrowia i urody); obsługa i wynajem sal kinowych, salonów gier w tym hazardowych; usługi klubów fitness; prowadzenie zajęć gimnastyki oraz siłowni; organizacja i obsługa wycieczek krajoobrazowych i wypoczynku w tym wynajem rowerów; łódki, kajaków, rowerów wodnych, quadów; informacje o rekreacji oraz imprezach rozrywkowych; usługi związane z organizacją i obsługą dyskotek, imprez tanecznych; usługi klubowe; publikowanie tekstów w tym publikacje elektroniczne on-line, **43** usługi hotelowe, usługi w zakresie tymczasowego zakwaterowania; usługi restauracji, usługi gastronomiczne; usługi winiarni, kawiarni, klubów, obsługa gastronomiczna z własnym zapleczem, produktami i transportem; rezerwacja pokoi na pobyt czasowy; rezerwacja miejsc hotelowych; wynajmowanie pomieszczeń i kwater na pobyt czasowy; usługi agroturystyczne; usługi zaopatrzenia w żywność i napoje, **44** usługi w zakresie zabiegów pielęgnacyjnych także z wykorzystaniem technik i kultury Dalekiego Wschodu, usługi w zakresie aromaterapii i fototerapii, refleksologii, masaże w tym orientalne; kąpiele także relaksacyjne; usługi kosmetyczne i fryzjerskie; usługi gabinetów odnowy biologicznej ; usługi świadczone przez gabinety SPA; usługi w zakresie sauny, solarium, wizażu, łaźni parowych, usługi i zabiegi pielęgnacyjne, salony piękności, usługi w zakresie modelowania sylwetki, zabiegi odmładzające, lecznicze, upiększające, usługi doradcze w zakresie odnowy biologicznej i pielęgnacji ciała i urody, prowadzenie poradnictwa i pokazów w zakresie pielęgnacji ciała i urody oraz stosowania kosmetyków i artykułów pielęgnacyjnych; zabiegi wspomagające leczenie, terapie relaksacyjne; usługi w zakresie utrzymywania zdrowia i urody; usługi gabinetów medycyny estetycznej.



(111) **259091** (220) 2012 07 03 (210) 402462  
 (151) 2013 07 11 (441) 2012 10 08  
 (732) ZAKŁADY FARMACEUTYCZNE POLPHARMA SPÓŁKA  
 AKCYJNA, Starogard Gdański, PL.  
 (540)

**Milocardin**

**Милокардин**

(531) 27.5.1, 28.5  
 (510), (511) **05** produkty farmaceutyczne.

(111) **259092** (220) 2012 07 03 (210) 402474  
 (151) 2013 08 28 (441) 2012 10 08  
 (732) The Procter & Gamble Company, Cincinnati, US.  
 (540) Oddychaj pełnią życia  
 (510), (511) **05** suplementy dietetyczne; środki przeciwbólowe działające miejscowo; pastylki do ssania na ból gardła; krople na kaszel; krople do nosa i środki udrożniające górne drogi oddechowe; preparaty lecznicze i farmaceutyczne, mianowicie preparaty łagodzące objawy kaszlu, kataru i grypy, **10** inhalatory zawierające preparaty farmaceutyczne mające na celu łagodzenie objawów kaszlu, kataru i grypy.

(111) **259093** (220) 2012 07 04 (210) 402526  
 (151) 2013 08 20 (441) 2012 10 08  
 (732) RAJANG JOANNA PERSONEL SYSTEM, Bydgoszcz, PL.  
 (540)



**PERSONEL  
 SYSTEM**  
 sięgnijmy po więcej

Kolor znaku: czarny, żółty, czerwony, fioletowy, niebieski, zielony  
 (531) 5.5.19, 5.5.20, 27.5.1, 29.1.51  
 (510), (511) **35** rekrutacja personelu; rekrutacja, selekcja i rozmieszczanie personelu tymczasowego, kontraktowego oraz stałego; badania psychologiczne celem rekrutacji oraz oceny personelu; biuro pośrednictwa pracy; dobór personelu za pomocą metod psychotechnicznych, diagnoza potencjału pracowników; doradztwo w zakresie zarządzania personelem; opracowywanie i wdrażanie systemów zarządzania kadrami, narzędzi pomiarowych kadr typu: rekrutacyjne, diagnostyczne, oceny; analiza stanowisk pracy, ocena jakości pracy; budowanie i wdrażanie standardów pracy, standardów obsługi klienta, systemów motywowania / oceny / rozwoju kadr; pomoc i doradztwo w zakresie organizowania i prowadzenia działalności gospodarczej, consulting; usługowe prowadzenie negocjacji, diagnoza i rozwiązywanie konfliktów wewnątrzorganizacyjnych; reklama; badania produktu; badania poziomu obsługi klientów, **41** szkolenia personelu; opracowywanie oraz prowadzenie programów szkoleniowych personelu w miejscu pracy; kształcenie ustawiczne; usługi w zakresie edukacji i nauczania; organizowanie i prowadzenie warsztatów, treningów, seminariów, sympozjów, zjazdów, podróży studyjnych, kongresów, konferencji i imprez rozrywkowych; organizowanie i prowadzenie kursów, szkoleń edukacyjnych i rozrywkowych; opracowywanie planów szkoleniowych, systemów ocen pracowniczych; publikowanie książek i materiałów dydaktycznych; nagrywanie materiałów dydaktycznych; kursy językowe; organizowanie wystaw związanych z kulturą lub edukacją; publikowanie tekstów innych niż reklamowe; doradztwo w zakresie edukacji lub kształcenia; usługi trenerskie w zakresie pomocy i kierowania rozwojem umiejętności oraz kompetencji; usługi w zakresie budowania zespołu.

(111) **259094** (220) 2012 07 06 (210) 402595  
 (151) 2013 08 05 (441) 2012 10 08  
 (732) BRZYSKA-MAZUR IZABELA INSTYTUT KSZTAŁCENIA  
 MENADŻERÓW JAKOŚCI, Kraków, PL.

(540)



Kolor znaku: żółty, biały  
 (531) 26.1.5, 26.1.18, 27.5.1, 29.1.12  
 (510), (511) **35** doradztwo w zakresie organizowania, kierowania i zarządzania działalnością gospodarczą, doradztwo w zakresie prowadzenia działalności gospodarczej, doradztwo w zakresie zarządzania kadrowego, ekspertyzy w zakresie działalności gospodarczej, porady zawodowe w zakresie systemów zarządzania jakością, organizowania i kierowania działalnością gospodarczą i zarządzania kadrowego, **41** szkolenia w zakresie systemów zarządzania jakością, szkolenia w zakresie organizowania i kierowania działalnością gospodarczą, szkolenia w zakresie prowadzenia działalności gospodarczej, szkolenia w zakresie zarządzania kadrowego.

(111) **259095** (220) 2012 07 05 (210) 402600  
 (151) 2013 08 05 (441) 2012 10 08  
 (732) MAINFRAME SPÓŁKA Z OGRANICZONĄ  
 ODPOWIEDZIALNOŚCIĄ, Raszyn, PL.  
 (540)

**Mainframe**

(531) 26.11.1, 27.5.1  
 (510), (511) **35** pozyskiwanie danych do komputerowych baz danych, systematyzacja danych w komputerowych bazach danych, komputerowe zarządzanie plikami, wyszukiwanie informacji w plikach komputerowych, sortowanie danych w bazach komputerowych, wyszukiwanie danych w komputerowych bazach, zarządzanie zbiorami informatycznymi, reklama za pośrednictwem sieci komputerowej, organizowanie targów w celach handlowych lub reklamowych, **38** informacja o telekomunikacji, łączność poprzez terminale komputerowe, przesyłanie informacji tekstowej i obrazowej przy pomocy komputera, poczta elektroniczna, usługi połączeń i trasy połączeń dla telekomunikacji, połączenie ze światową siecią komputerową za pośrednictwem telekomunikacji, wypożyczanie aparatury do przesyłania informacji, przydzielanie dostępu do światowej sieci komputerowej, **41** organizowanie i obsługa konferencji i kongresów, organizowanie i prowadzenie pracowni specjalistycznych, seminariów, sympozjów, zjazdów, konkursów, kształcenie praktyczne, nauczanie.

(111) **259096** (220) 2012 07 06 (210) 402620  
 (151) 2013 08 26 (441) 2012 10 08  
 (732) ASA SPÓŁKA Z OGRANICZONĄ ODPOWIEDZIALNOŚCIĄ,  
 Głubczyce, PL.

(540) Novocardia-Nasza Przyjaciółka od serca  
 (510), (511) **05** produkty farmaceutyczne i inne środki lecznicze, żywność dietetyczna do celów leczniczych, żywność suplementarna do celów leczniczych, dietetyczne środki spożywcze do celów leczniczych, napoje do celów leczniczych, żywność dla niemowląt, dodatki odżywcze do celów leczniczych; suplementy diety do celów leczniczych.

(111) **259097** (220) 2012 07 06 (210) 402622  
 (151) 2013 08 26 (441) 2012 10 08  
 (732) ADAMED SPÓŁKA Z OGRANICZONĄ ODPOWIEDZIALNOŚCIĄ,  
 Pieńków, PL.  
 (540) ANESTELOC  
 (510), (511) **05** dietetyczna żywność przystosowana do celów medycznych, dietetyczne substancje przystosowane do celów medycznych, dodatki odżywcze do celów leczniczych, suplementy mineralne do żywności.

(111) **259098** (220) 2012 07 06 (210) 402624  
 (151) 2013 08 26 (441) 2012 10 08

(732) SPÓŁDZIELNIA INWALIDÓW METAL, Bytów, PL.  
(540)



Kolor znaku: niebieski

(531) 26.4.4, 27.5.1, 29.1.4

(510), (511) **01** kąpiele galwaniczne, **06** klamki metalowe do drzwi, klucze, konstrukcje metalowe, zamki metalowe inne niż elektryczne, gałki (uchwyty) metalowe, okucia metalowe do mebli, okucia metalowe do drzwi, zawiasy metalowe, **11** urządzenia do oczyszczania ścieków.

(111) **259099** (220) 2012 07 06 (210) 402628  
(151) 2013 08 26 (441) 2012 10 08

(732) BOWIN SPÓŁKA Z OGRANICZONĄ ODPOWIEDZIALNOŚCIĄ, Łódź, PL.

(540) ENOVINI

(510), (511) **01** substancje chemiczne do produkcji i klarowania wina, **30** drożdże.

(111) **259100** (220) 2012 07 06 (210) 402631  
(151) 2013 08 26 (441) 2012 10 08

(732) ZWOLIŃSKA JOLANTA JDZ, Warszawa, PL.

(540) YONELLE

(510), (511) **44** usługi medyczne; usługi w zakresie higieny i urody dla ludzi; usługi kosmetyczne.

(111) **259101** (220) 2007 01 25 (210) 320590  
(151) 2013 09 04 (441) 2007 04 30

(732) JELCZ-KOMPONENTY Spółka z ograniczoną odpowiedzialnością, Jelcz-Laskowice, PL.

(540)



Kolor znaku: srebrny, czarny

(531) 27.5.1, 29.1.12

(510), (511) **12** autobusy, autokary, omnibusy, trolejbusy, podwozia pojazdów, nadwozia pojazdów, karoserie pojazdów.

(111) **259102** (220) 2007 01 25 (210) 320591  
(151) 2013 09 04 (441) 2007 04 30

(732) JELCZ-KOMPONENTY Spółka z ograniczoną odpowiedzialnością, Jelcz-Laskowice, PL.

(540)



Kolor znaku: srebrny

(531) 27.5.1, 29.1.6

(510), (511) **12** autobusy, autokary, omnibusy, trolejbusy, podwozia pojazdów, nadwozia pojazdów, karoserie pojazdów.

(111) **259103** (220) 2008 01 25 (210) 335631  
(151) 2011 10 24 (441) 2008 04 28

(732) Stanisław Klewicki, Warszawa, PL.

(540) HOT HOME

(510), (511) **06** budowlane materiały metalowe, **19** materiały budowlane niemetalowe, zwłaszcza materiały przeznaczone do termoizolacji budynków oraz ich części (ścian, stropów, dachów): tektura budowlana, drewno budowlane, płyty budowlane niemetalowe, szkło budowlane, płyty cementowe, powłoki cementowe ognioodporne, geotekstyli, glina ceglarska, podłogi niemetalowe, pokrycia niemetalowe dla budownictwa, profile niemetalowe dla budownictwa, szkło budowlane, profile niemetalowe do gzymsów, ściennie pokrycia niemetalowe, ściennie okładziny niemetalowe dla budownictwa, trzcina jako materiał budowlany, zaprawy budowlane, zbrojenia

niemetalowe; prefabrykaty o dobrych własnościach termoizolacyjnych, **37** usługi budowlane w zakresie wykonawstwa i remontów, modernizacji, również obejmujące prace związane z termoizolacją, **42** prace badawcze i projektowe, doradztwo i ekspertyzy oraz kosztorysowanie, z zakresu budownictwa, również z zakresu termoizolacji, w tym materiałów budowlanych do termoizolacji budynków oraz ich części.

(111) **259104** (220) 2009 04 22 (210) 354991

(151) 2013 07 11 (441) 2009 08 03

(732) WÓDKA POLSKA Spółka z ograniczoną odpowiedzialnością Spółka Komandytowa, Lublin, PL.

(540)



Kolor znaku: brązowy i odcienie, złoty i odcienie, biały, żółty

i odcienie, pomarańczowy i odcienie, czarny

(531) 8.7.17, 8.7.25, 24.9.3, 24.9.7, 25.1.15, 27.5.1, 29.1.15

(510), (511) **33** wyroby i napoje alkoholowe.

(111) **259105** (220) 2009 06 03 (210) 356664

(151) 2012 10 02 (441) 2009 09 14

(732) Paweł Kołakowski, Gdynia, PL.

(540)



Kolor znaku: pomarańczowy, niebieski

(531) 26.1.1, 27.5.1, 29.1.12

(510), (511) **09** gogle, okulary przeciwsłoneczne, kaski, kaski ochronne dla uprawiania sportu, **20** meble, meble metalowe, meble niemetalowe, meble ekspozycyjne, stoiska handlowo-wystawowe, **25** bielizna, buty, czapki, dresy, obuwie gimnastyczne, kostiumy kąpielowe, koszule, koszulki gimnastyczne, ubrania, nakrycia głowy, odzież, płaszcze, sportowe obuwie, stroje sportowe, odzież na, gimnastykę, skarpetki, rękawiczki, pończochy, rajstopy, odzież ze skóry i imitacji ze skóry, spodnie, swetry, sukienki, szale, okrycia wierzchnie, **28** sprzęt sportowy, ekspandery, dyski sportowe, florety, sprzęt golfowy, gry planszowe, hantle, karty do gry, kije bilardowe, zabawki, narty, łyżwy, sanki, narty wodne, piłki do gier, rakiety do gry, przyrządy do ćwiczeń fizycznych, rolki, wrotki, szachy, sprzęt szermierczy, sprzęt do tenisa stołowego, płetwy do pływania, ochraniacze jako części strojów sportowych.

(111) **259106** (220) 2009 10 02 (210) 361228

(151) 2013 07 02 (441) 2010 01 04

(732) PRZEDSIĘBIORSTWO USŁUGOWO-HANDLOWE „LOKIS” Joachim Czornik, Psary, PL.

(540)



Kolor znaku: zielony, bordowy (PANTONE 202), szary, biały, złoty

(531) 3.1.14, 26.1.2, 27.5.1, 29.1.15

(510), (511) **41** usługi związane z organizacją i obsługą dyskotek, klubów nocnych, balów, wesel, przyjęć, biesiad; fotoreportaże; informacja o imprezach rozrywkowych; organizowanie i obsługa konferencji, kongresów, szkoleń, seminariów, zjazdów, sympozjów, imprez integracyjnych i wyjazdów motywacyjnych; obsługa pól golfowych; wynajmowanie kortów tenisowych; wypożyczanie sprzętu sportowego z wyjątkiem pojazdów; organizacja wystaw związanych z edukacją lub kulturą, **43** usługi związane z prowadzeniem hoteli, moteli, pensjonatów, domów turystycznych, lokali gastronomicznych, zwłaszcza restauracji, kawiarni, kafeterii; usługi związane z organizacją obozów wakacyjnych; udostępnianie terenu i urządzeń kempingowych; rezerwacja miejsc w pensjonatach, hotelach; wypożyczanie krzeseł, stołów, bielizny stołowej i szklanej zastawy stołowej; usługi cateringowe takie jak przygotowywanie dań na zamówienie oraz ich dostawa; wynajmowanie sal na różnego rodzaju uroczystości, posiedzenia, **44** aromaterapia, chirurgia plastyczna i estetyczna, łaźnie tureckie, łaźnie parowe, usługi związane z prowadzeniem salonów piękności, salonów solarium, salonów fryzjerskich, kosmetycznych oraz salonów typu spa & wellness.

(111) **259107** (220) 2010 02 11 (210) 366211  
 (151) 2013 08 01 (441) 2010 05 24  
 (732) Polska Agencja Rozwoju Przedsiębiorczości, Warszawa, PL.  
 (540)



(531) 26.13.25, 27.5.1  
 (510), (511) **09** programy komputerowe, programy komputerowe przeznaczone do szkoleń, publikacje elektroniczne, publikacje elektroniczne szkoleniowe, interaktywne materiały szkoleniowe i instruktażowe, prezentacje multimedialne, **16** publikacje, materiały szkoleniowe i instruktażowe, materiały promocyjne z papieru, druki, czasopisma, materiały do korespondencji, **35** reklama, promocja, marketing, promocja towarów, usług, wyrobów i technologii dla osób trzecich, badania rynku, pomoc w prowadzeniu lub zarządzaniu w zakresie działalności gospodarczej lub handlowej przedsiębiorstw przemysłowych lub handlowych, doradztwo w zakresie: organizowania, prowadzenia i zarządzania działalnością gospodarczą, zarządzania personalnego, badań rynku, doradztwo w zakresie finansów i księgowości dla przedsiębiorców, w szczególności innowacyjnych, oraz przedstawicieli sfery naukowo-badawczej, informacje o działalności gospodarczej, usługi w zakresie komputerowych baz danych, przetwarzanie danych i zarządzanie nimi, transkrypcji informacji, zarządzania zbiorami informacyjnymi, informacja o powyższych usługach, pomoc przedsiębiorstwom w poszukiwaniu partnerów gospodarczych w krajowych i międzynarodowych sieciach w ramach procesu transferu technologii, prowadzenie negocjacji, zawieranie umów dotyczących transferu technologii, informacja i doradztwo odnośnie możliwości i procedur transferu technologii, usługi w zakresie badania i doradztwa w zakresie e-biznesu, **36** usługi konsultingowe i doradcze w zakresie zarządzania finansami, doradztwo w zakresie pozyskiwania funduszy na działalność przedsiębiorstwa, w szczególności funduszy strukturalnych oraz innych środków pomocowych, pomoc w pozyskiwaniu funduszy na działalność przedsiębiorstwa, pomoc w przygotowywaniu projektów, wypełnianie wniosków dotyczących pozyskiwania wsparcia finansowego na rzecz osób trzecich, doradztwo finansowe w zakresie transferu technologii wprowadzania innowacyjnych produktów na rynek (towary i usługi), informacja o funduszach zewnętrznych na działalność przedsiębiorstwa, informacja i doradztwo odnośnie możliwości pozyskiwania wsparcia finansowego transferu technologii, informacja o powyższych usługach, **38** agencje informacyjne, usługi transmisji danych i wiadomości na formę elektroniczną, przesyłanie informacji tekstowej i obrazowej za pomocą komputera; internetowy serwis informacyjny, poczta elektroniczna, przydzielanie dostępu do baz danych, udostępnianie internetowego forum dyskusyjnego, usługi ogłoszeń elektronicznych, **41** nauczanie, kształcenie, nauczanie „na odległość” w ramach usługi e-learning, organizowanie i prowadzenie konferencji, kongresów, sympozjów, seminariów, szkoleń, imprez, spotkań, w szczególności dotyczących marketingu, zarządzania, organizowania, prowadzenia i zarządzania działalnością gospodarczą, badań rynku, pozyskiwania funduszy na działalność przedsiębiorstwa,

zarządzania personelem, BHP, prawa, finansów i ekonomii, informatyki oraz przeznaczonych dla przedsiębiorców, w tym innowacyjnych i zainteresowanych prowadzeniem innowacji oraz przedstawicieli sfery naukowo-badawczej i administracyjnej wspierającej zastosowanie nowatorskich rozwiązań technicznych w gospodarce, w tym w zakresie identyfikacji potrzeb związanych z innowacyjnością oraz poprawie warunków tworzenia i rozwoju innowacyjnych przedsiębiorstw, edukacyjne pokazy innowacyjnych wyrobów i technologii, kształcenie praktyczne w zakresie innowacyjnych wyrobów i technologii, publikacja elektroniczna on-line książek i periodyków, publikowanie książek, publikowanie tekstów innych niż teksty reklamowe, informacja o powyższych usługach, **42** usługi wykonywania badań naukowych i technicznych oraz ich projektowanie, przemysłowa analiza i badania techniczne towarów i usług, usługi eksperckie, w tym inżynierskie, w zakresie ocen, opinii, badań oraz sporządzania raportów na polu naukowym i technologicznym, ekspertyzy inżynierskie, usługi badawczo-rozwojowe w zakresie innowacyjnych towarów i usług, wydawanie certyfikatów twórcom innowacyjnych produktów (towarów i usług), administrowanie portalami internetowymi, usługi w zakresie tworzenia i utrzymywania stron i witryn internetowych dla osób trzecich; udostępnianie miejsca na serwerach, udostępnianie on-line komputerowych baz danych, informacja o powyższych usługach.

(111) **259108** (220) 2010 07 29 (210) 373476  
 (151) 2013 08 27 (441) 2010 11 08  
 (732) AMII Spółka z ograniczoną odpowiedzialnością, Łódź, PL.  
 (540) FITALCO  
 (510), (511) **09** alkometry, testery trzeźwości, alkoholomierze.

(111) **259109** (220) 2011 04 13 (210) 384046  
 (151) 2013 07 10 (441) 2011 07 18  
 (732) OTMUCHÓW MARKETING SPÓŁKA Z OGRANICZONĄ ODPOWIEDZIALNOŚCIĄ, Otmuchów, PL.  
 (540)



Kolor znaku: fioletowy, różowy, zielony, brązowy, beżowy, żółty, biały  
 (531) 2.3.5, 3.9.18, 5.7.1, 5.7.14, 5.7.17, 19.3.3, 24.13.25, 26.4.12, 26.5.18, 27.5.1, 29.1.15  
 (510), (511) **05** żywność dietetyczna i odżywki dla celów leczniczych z witaminami, **30** musli bez dodatków i musli z dodatkami owoców, batony musli z dodatkami owoców i batony musli bez dodatków.

(111) **259110** (220) 2011 07 07 (210) 387560  
 (151) 2013 08 26 (441) 2011 10 10  
 (732) NOCLAF SPÓŁKA Z OGRANICZONĄ ODPOWIEDZIALNOŚCIĄ, Bieniewice, PL.  
 (540) UNICO  
 (510), (511) **11** umywalki, sedesy, toalety, urządzenia do kąpielni, płuczki ustępowe, ustępy przenośne, bidety, inhalatory-sauny, krany, natryski, prysznicze, kabiny prysznicowe, oświetlenie, wanny łazienkowe, wyposażenie waniów łazienkowych, wanny z wirowym ruchem wody, wanny do nasiadówek, zlewozmywaki, pisuary, baterie wannowe, baterie umywalkowe, baterie zlewozmywakowe, baterie bidetowe, baterie natryskowe, **20** wyroby stolarstwa meblowego z wyjątkiem przegród drewnianych do mebli, meble, meble tapicerowane, meble biurowe, meble szkolne, meble pokojowe i kuchenne, meble metalowe, regały meblowe, biurka, ścianki boazerijne do



mebli, drzwi do mebli, etażerki, elementy wyposażenia wnętrz, fotele, gabloty, kanapy, klepki drewniane, kojce dla dzieci, komody, kredensy, krzesła, kwietniki, leżaki, lustra, ławy, łóżka, materace, palety transportowe i załadownicze niemetalowe, płytki dekoracyjne ściennie, półki, półki meblowe, pulpity, ramy do obrazów, skrzynie, słupy niemetalowe, stoły, szafki, szuflady, szkło srebrzone, taborety, toaletki, wieszaki na ubrania niemetalowe, zawiasy niemetalowe, krzesła i meble do siedzenia, szafki pod umywalki-wszystkie wymienione towary zawarte w tej klasie, **35** usługi sprzedaży detalicznej i hurtowej mebli i armatury łazienkowej w sklepach i salonach.

(111) **259111** (220) 2011 07 13 (210) 387824  
 (151) 2013 09 03 (441) 2011 10 24  
 (732) MICHALSKI MARCIN MATEX CONTROLS, Kielcin, PL.  
 (540)



Kolor znaku: czarny, jasnoszary, biały  
 (531) 27.5.1, 29.1.13

(510), (511) **09** oprogramowanie komputerowe, oprogramowanie zarządzające zużyciem energii, **42** tworzenie inteligentnych systemów zarządzających, opracowywanie oprogramowania komputerowego wizualizującego procesy technologiczne, opracowywanie komputerowych systemów nadzorczych.

(111) **259112** (220) 2011 10 24 (210) 391947  
 (151) 2013 08 23 (441) 2012 01 30  
 (732) PIEKARNIA FAMILIJNA SPÓŁKA JAWNA ELŻBIETA KOWALCZYK, WITOLD KOWALCZYK, Kuźnica Czeszycka, PL.  
 (540)



(531) 27.5.1  
 (510), (511) **30** chleb.

(111) **259113** (220) 2011 10 24 (210) 391949  
 (151) 2013 08 23 (441) 2012 01 30  
 (732) PIEKARNIA FAMILIJNA SPÓŁKA JAWNA ELŻBIETA KOWALCZYK, WITOLD KOWALCZYK, Kuźnica Czeszycka, PL.  
 (540)



(531) 27.5.1  
 (510), (511) **30** bułki.

(111) **259114** (220) 2011 12 12 (210) 393965  
 (151) 2013 07 01 (441) 2012 03 26  
 (732) KOPALNIA I WARZELNIA SOLANEK DR ZABŁOCKA SPÓŁKA Z OGRANICZONĄ ODPOWIEDZIALNOŚCIĄ, Katowice, PL.  
 (540)



Kolor znaku: biały, ciemnożółty, czarny, jasnofioletowy, różowy, szary  
 (531) 1.15.11, 2.3.1, 2.3.25, 11.3.5, 26.2.1, 27.5.1, 29.1.15

(510), (511) **03** preparaty na bazie solanki jodowo-bromowej: preparaty kosmetyczne do kąpieli, maseczki kosmetyczne, preparaty kosmetyczne do odchudzania, maści do celów kosmetycznych, preparaty kosmetyczne do pielęgnacji skóry, toniki kosmetyczne, preparaty do płukania ust i gardła, spray do nosa i do ust, **05** preparaty na bazie solanki jodowo-bromowej: sole do celów leczniczych, mineralne wody do celów leczniczych, jodki do celów farmaceutycznych, środki bakteriobójcze, dezynfekcyjne środki do celów higienicznych, sole kąpielowe do celów leczniczych, sole do kąpieli mineralnych, preparaty dla ludzi i zwierząt z mikroelementami, wody termalne, preparaty do inhalacji, preparaty do nebulizacji, preparaty lecznicze do płukania dziąseł, zębów i jamy ustnej, preparaty do nawilżania i dezynfekowania pomieszczeń i instalacji klimatyzacyjnych, **29** preparaty na bazie solanki jodowo-bromowej: sole do celów innych niż lecznicze, sól do konserwacji żywności, sól kuchenna.

(111) **259115** (220) 2006 11 27 K (210) 394370  
 (151) 2013 09 02 (441) 2012 01 30  
 (732) Piasten GmbH & Co. KG, Forchheim, DE.  
 (540)



(531) 27.5.1  
 (510), (511) **30** czekolada, pralinki, cukierki; wyroby czekoladowe i słodczyce, także w postaci batonów, z polewą czekoladową i/lub polewą z zawartością tłuszczu, wymienione towary także z nadzieniem z zawartością alkoholu; orzechy łuskane w polewie czekoladowej; żadne z powyższych towarów nie są czystymi, nieprzetworzonymi orzechami.

(111) **259116** (220) 2011 12 30 (210) 394708  
 (151) 2013 08 01 (441) 2012 04 10  
 (732) GENDEK TOMASZ THETA DORADZTWO TECHNICZNE, Aleksandrów Łódzki, PL.  
 (540)



Kolor znaku: czarny, zielony  
 (531) 26.1.16, 27.5.1, 28.7.0, 29.1.12  
 (510), (511) **35** doradztwo specjalistyczne w sprawach działalności gospodarczej, doradztwo w zakresie organizowania i prowadzenia działalności gospodarczej, pomoc przedsiębiorstwom w działalności gospodarczej (przemysłowej lub handlowej), pomoc w prowadzeniu działalności gospodarczej, **41** publikowanie tekstów innych niż teksty reklamowe, tłumaczenia, **45** doradztwo w sprawach bezpieczeństwa.

(111) **259117** (220) 2012 01 23 (210) 395520  
 (151) 2013 09 02 (441) 2012 05 07  
 (732) FINGAS-GAŁKA EWA EFG SOFT, Warszawa, PL.  
 (540) HALABARDNIK

(510), (511) **38** agencje informacyjne w formie publikowania wiadomości, przesyłanie informacji tekstowej i obrazowej za pomocą komputera, poczta elektroniczna, usługi ogłoszeń elektronicznych, obsługa telekonferencji, udostępnianie internetowego forum dyskusyjnego, przydzielanie dostępu do baz danych, **41** rozrywka i organizowanie konkursów z zakresu edukacji, edukacja, publikowanie książek, organizowanie i prowadzenie konferencji i informacja o edukacji, sprawdziany edukacyjne, organizowanie wystaw z dziedziny kultury lub edukacji, przedszkola, kształcenie praktyczne w formie pokazów, informacja o rekreacji, organizowanie i prowadzenie seminariów, organizowanie i prowadzenie sympozjów, organizowanie i prowadzenie pracowni specjalistycznych, organizowanie loterii, publikacje elektroniczne on-line książek i periodyków, komputerowe przygotowanie materiałów do publikacji, obsługa gier w systemie on-line, fotoreportaże, doradztwo zawodowe w zakresie edukacji lub kształcenia, usługi

projektowania, inne niż do celów reklamowych, **42** opracowywanie projektów technicznych, oprogramowanie komputerowe, projektowanie oprogramowania komputerowego, doradztwo w sprawach sprzętu komputerowego, usługi związane z projektowaniem graficznym, wypożyczanie oprogramowania komputerowego, prace badawczo-rozwojowe dla osób trzecich, analizy systemów komputerowych, konserwacja oprogramowania komputerowego, projektowanie systemów komputerowych, powielanie oprogramowania komputerowego, tworzenie i utrzymywanie stron internetowych dla osób trzecich, wynajmowanie zasobów serwerów w sieci komputerowej, instalacje oprogramowania komputerowego, elektroniczna konwersja danych lub programów, doradztwo w zakresie oprogramowania komputerowego, wypożyczanie serwerów w formie hostingu, usługi komputerowe w zakresie ochrony antywirusowej, opracowywanie i dostarczanie wyszukiwarek internetowych.

(111) **259118** (220) 2012 02 09 (210) 396486  
 (151) 2013 09 05 (441) 2012 05 21  
 (732) POLSKIE RADIO-ROZGŁOŚNIA REGIONALNA W SZCZECINIE  
 PR SZCZECIN SPÓŁKA AKCYJNA, Szczecin, PL.  
 (540)

**szczecin.fm** 

Kolor znaku: biały, pomarańczowy, czarny

(531) 26.1.2, 26.1.5, 27.5.1, 29.1.13  
 (510), (511) **16** afisze; plakaty; albumy; almanachy; broszury; czasopisma; fotografie; gazety; kalendarze; karty muzyczne z życzeniami; karty pocztowe; komiksy; koperty; książki; naklejki adresowe; notesy podręczne; prospekty; publikacje; reprodukcje graficzne; śpiewniki; zakładki do książek, **35** usługi w zakresie reklamy osób trzecich wykonywane poprzez prowadzenie audycji radiowych; działalność agencji reklamowej; badania marketingowe; badania opinii publicznej oraz badania rynku; pośrednictwo w sprzedaży czasu i miejsca na cele reklamowe w radio, telewizji, w mediach drukowanych oraz mediach elektronicznych (internet), **38** agencje informacyjne; usługi w zakresie nadawania programów radiowych poprzez transmitowanie przekazu fonicznego; prowadzenie transmisji i przekazywanie wiadomości oraz informacji; udostępnienie internetu dla forum dyskusyjnego; reprodukcja zapisanych nośników informacji i nagrań dźwiękowych oraz muzycznych; działalność w zakresie telekomunikacji przewodowej i bezprzewodowej; działalność w zakresie telekomunikacji satelitarnej; obsługa telekonferencji, **41** usługi teatralne; informacja o imprezach sportowych i rozrywkowych; informacja o rekreacji; publikowanie książek; wypożyczanie nagrań dźwiękowych; organizowanie wystaw z dziedziny kultury lub edukacji; produkcja programów radiowych i telewizyjnych; prowadzenie i organizowanie koncertów; radiowe programy rozrywkowe; realizacja spektakli; rezerwacja miejsc na spektakle; usługi studia nagrań; usługi reporterskie, **42** doradztwo w zakresie oprogramowania komputerowego i informatyki; działalność portali internetowych polegająca na budowie, utrzymaniu oraz opracowywaniu portali internetowych wraz z tworzeniem oprogramowania dla portali internetowych i prowadzeniem portali internetowych łącznie z ich konserwacją.

(111) **259119** (220) 2012 02 17 (210) 396888  
 (151) 2013 08 28 (441) 2012 05 21  
 (732) TRADECKI PIOTR, Ząbki, PL.  
 (540) KOBRA KARATE

(510), (511) **41** prowadzenie klubów sportowych; prowadzenie klubów karate; prowadzenie treningów karate; organizowanie obozów sportowych; organizowanie i prowadzenie zawodów sportowych; wypożyczanie sprzętu sportowego, z wyjątkiem pojazdów; nauczanie sportów walki; kursy samoobrony; prowadzenie egzaminów; potwierdzanie zdobytych stopni i tytułów certyfikatami lub dyplomami; publikowanie książek; publikowanie tekstów innych, niż reklamowe; publikacje elektroniczne on-line książek i periodyków; publikacje tekstów dotyczących sportów walki.

(111) **259120** (220) 2012 01 23 (210) 395536  
 (151) 2013 09 02 (441) 2012 05 07

(732) INFARMACJA SPÓŁKA Z OGRANICZONĄ  
 ODPOWIEDZIALNOŚCIĄ, Dobre Miasto, PL.  
 (540)

**InFavit**

Kolor znaku: biały, ciemnoróżowy, szary

(531) 26.5.1, 26.5.6, 26.5.18, 27.5.1, 29.1.13  
 (510), (511) **05** leki, suplementy diety, suplementy diety do celów leczniczych, środki spożywcze specjalnego przeznaczenia medycznego, **30** słodycze.

(111) **259121** (220) 2012 02 09 (210) 396487  
 (151) 2013 09 05 (441) 2012 05 21  
 (732) POLSKIE RADIO-ROZGŁOŚNIA REGIONALNA W SZCZECINIE  
 PR SZCZECIN SPÓŁKA AKCYJNA, Szczecin, PL.  
 (540)

**stargard.fm** 

Kolor znaku: biały, niebieski, czarny

(531) 26.1.2, 26.1.5, 27.5.1, 29.1.13  
 (510), (511) **16** afisze; plakaty; albumy; almanachy; broszury; czasopisma; fotografie; gazety; kalendarze; karty muzyczne z życzeniami; karty pocztowe; komiksy; koperty; książki; naklejki adresowe; notesy podręczne; prospekty; publikacje; reprodukcje graficzne; śpiewniki; zakładki do książek, **35** usługi w zakresie reklamy osób trzecich wykonywane poprzez prowadzenie audycji radiowych; działalność agencji reklamowej; badania marketingowe; badania opinii publicznej oraz badania rynku; pośrednictwo w sprzedaży czasu i miejsca na cele reklamowe w radio, telewizji, w mediach drukowanych oraz mediach elektronicznych (internet), **38** agencje informacyjne; usługi w zakresie nadawania programów radiowych poprzez transmitowanie przekazu fonicznego; prowadzenie transmisji i przekazywanie wiadomości oraz informacji; udostępnienie internetu dla forum dyskusyjnego; reprodukcja zapisanych nośników informacji i nagrań dźwiękowych oraz muzycznych; działalność w zakresie telekomunikacji przewodowej i bezprzewodowej; działalność w zakresie telekomunikacji satelitarnej; obsługa telekonferencji, **41** usługi teatralne; informacja o imprezach sportowych i rozrywkowych; informacja o rekreacji; publikowanie książek; wypożyczanie nagrań dźwiękowych; organizowanie wystaw z dziedziny kultury lub edukacji; produkcja programów radiowych i telewizyjnych; prowadzenie i organizowanie koncertów; radiowe programy rozrywkowe; realizacja spektakli; rezerwacja miejsc na spektakle; usługi studia nagrań; usługi reporterskie, **42** doradztwo w zakresie oprogramowania komputerowego i informatyki; działalność portali internetowych polegająca na budowie, utrzymaniu oraz opracowywaniu portali internetowych wraz z tworzeniem oprogramowania dla portali internetowych i prowadzeniem portali internetowych łącznie z ich konserwacją.

(111) **259122** (220) 2012 02 10 (210) 396569  
 (151) 2013 09 02 (441) 2012 05 21  
 (732) PRAKASH NAIR, LAKHI SUGNOMAL NIHALANI, PRADEEP  
 KUMAR NAYAR CITY STAR SPÓŁKA CYWILNA, Warszawa, PL.  
 (540)

**CITYSTAR**  
 INVESTMENT

Kolor znaku: czerwony, czarny

(531) 1.1.1, 1.1.2, 26.4.9, 26.11.1, 26.11.8, 27.5.1, 29.1.12  
 (510), (511) **21** szklane i porcelanowe wyroby gospodarstwa domowego, **24** materiały włókiennicze, **35** usługi agencji importowo-eksportowej, **36** wynajem powierzchni biurowych, **37** usługi budownictwa, **39** transport, pakowanie i składowanie towarów.

(111) **259123** (220) 2012 02 10 (210) 396584  
 (151) 2013 09 02 (441) 2012 05 21  
 (732) NOWAKOWSKI PIOTR, Paris, FR.  
 (540) SMUSEK  
 (510), (511) **29** napoje mleczne, napoje mleczno-owocowe i inne napoje z przewagą mleka, **30** napoje na bazie czekolady, kakao, kawy, herbaty, **32** napoje bezalkoholowe, napoje owocowe, soki owocowe, nektary owocowe, wody mineralne, wody stołowe, napoje energetyzujące, niemedyczne napoje dietetyczne, syropy lub ekstrakty do produkcji napojów bezalkoholowych.

(111) **259124** (220) 2012 03 05 (210) 397610  
 (151) 2013 07 03 (441) 2012 06 18  
 (732) DZIKOWSKI EDWARD, DZIKOWSKA GENOWEFA, DZIKOWSKA MAŁGORZATA, WILKOWIECKA ANNA, PORWOLIK DOROTA  
 FABRYKA AKCESORIÓW MEBLOWYCH DEG-PLAST SPÓŁKA  
 CYWILNA, Twardogóra, PL.  
 (540)



Kolor znaku: szary, niebieski, biały  
 (531) 18.1.1, 18.1.8, 27.5.1, 29.1.13  
 (510), (511) **06** osprzęt do mebli metalowy, zawiasy metalowe, kółka meblowe metalowe, uchwyty meblowe metalowe, zamki meblowe metalowe, **20** meble, meble na wymiar, meble tapicerowane, składowe elementy mebli, **35** zgromadzenie na rzecz osób trzecich umożliwiające swobodne zapoznanie się z towarami i dokonanie zakupu w hurtowni, sklepie detalicznym, w Internecie, na targowiskach oraz poza siecią sklepową: mebli, mebli na wymiar, mebli tapicerowanych, składowych elementów mebli, akcesoriów meblowych, osprzętu do mebli.

(111) **259125** (220) 2012 03 26 (210) 398614  
 (151) 2013 06 28 (441) 2012 07 02  
 (732) FABRYKA SUBSTANCJI ZAPACHOWYCH POLLENA AROMA  
 SPÓŁKA Z OGRANICZONĄ ODPOWIEDZIALNOŚCIĄ, Warszawa, PL.  
 (540)



Kolor znaku: granatowy, biały  
 (531) 1.15.23, 27.5.1, 29.1.12  
 (510), (511) **01** chemiczne kompozycje zapachowe i komponenty dla przemysłu kosmetycznego, spożywczego i chemii gospodarczej, **03** produkty kosmetyczne: szampony, balsamy, mydła, kremy, toniki, mleczka, śmietanki, dezodoranty, płyny do mycia, perfumy, wody toaletowe, maseczki, odżywki do włosów, pianki do układania włosów; **04** środki zapachowe do kosmetyków i produktów chemii gospodarczej; proszki do prania; płyny do prania; środki czyszczące; środki do mycia naczyń; olejki eteryczne; środki do czyszczenia zębów; odżywki kosmetyczne; oleje do masażu; środki do golenia; pudry; szminki; mieszaniny zapachowe; środki do opalania; chusteczki nasączone płynami kosmetycznymi, ekstrakty do perfum; sole do kąpiel; preparaty do kąpiel; saszetki zapachowe; produkty toaletowe; kosmetyki upiększające; preparaty do golenia, **05** produkty farmaceutyczne; środki do nacierania i inhalacji o działaniu leczniczym; preparaty zawierające substancje naturalne o działaniu wspomagającym leczenie; preparaty do kąpiel terapeutycznych; waciki do celów medycznych; chusteczki nasączone płynami farmaceutycznymi; podpaski i tampony nasączone płynami farmaceutycznymi; sole do kąpiel do celów leczniczych; balsamy i oleje do celów leczniczych, **44** usługi w zakresie aromaterapii, fizjoterapii, fizykoterapii, masażu; prowadzenie salonów kosmetycznych.

(111) **259126** (220) 2012 03 26 (210) 398615  
 (151) 2013 06 28 (441) 2012 07 02  
 (732) FABRYKA SUBSTANCJI ZAPACHOWYCH POLLENA AROMA  
 SPÓŁKA Z OGRANICZONĄ ODPOWIEDZIALNOŚCIĄ, Warszawa, PL.

(540)



Kolor znaku: granatowy, biały  
 (531) 1.15.23, 27.5.1, 29.1.12  
 (510), (511) **01** chemiczne kompozycje zapachowe i komponenty dla przemysłu kosmetycznego, spożywczego i chemii gospodarczej, **03** produkty kosmetyczne: szampony, balsamy, mydła, kremy, toniki, mleczka, śmietanki, dezodoranty, płyny do mycia, perfumy, wody toaletowe, maseczki, odżywki do włosów, pianki do układania włosów; **04** środki zapachowe do kosmetyków i produktów chemii gospodarczej; proszki do prania; płyny do prania; środki czyszczące; środki do mycia naczyń; olejki eteryczne; środki do czyszczenia zębów; odżywki kosmetyczne; oleje do masażu; środki do golenia; pudry; szminki; mieszaniny zapachowe; środki do opalania; chusteczki nasączone płynami kosmetycznymi, ekstrakty do perfum; sole do kąpiel; preparaty do kąpiel; saszetki zapachowe; produkty toaletowe; kosmetyki upiększające; preparaty do golenia, **05** produkty farmaceutyczne; środki do nacierania i inhalacji o działaniu leczniczym; preparaty zawierające substancje naturalne o działaniu wspomagającym leczenie; preparaty do kąpiel terapeutycznych; waciki do celów medycznych; chusteczki nasączone płynami farmaceutycznymi; podpaski i tampony nasączone płynami farmaceutycznymi; sole do kąpiel do celów leczniczych; balsamy i oleje do celów leczniczych, **44** usługi w zakresie aromaterapii, fizjoterapii, fizykoterapii, masażu; prowadzenie salonów kosmetycznych.

(111) **259127** (220) 2012 03 26 (210) 398616  
 (151) 2013 06 28 (441) 2012 07 02  
 (732) FABRYKA SUBSTANCJI ZAPACHOWYCH POLLENA AROMA  
 SPÓŁKA Z OGRANICZONĄ ODPOWIEDZIALNOŚCIĄ, Warszawa, PL.  
 (540)



Kolor znaku: granatowy, biały  
 (531) 1.15.23, 29.1.12  
 (510), (511) **01** chemiczne kompozycje zapachowe i komponenty dla przemysłu kosmetycznego, spożywczego i chemii gospodarczej, **03** produkty kosmetyczne: szampony, balsamy, mydła, kremy, toniki, mleczka, śmietanki, dezodoranty, płyny do mycia, perfumy, wody toaletowe, maseczki, odżywki do włosów, pianki do układania włosów; **04** środki zapachowe do kosmetyków i produktów chemii gospodarczej; proszki do prania; płyny do prania; środki czyszczące; środki do mycia naczyń; olejki eteryczne; środki do czyszczenia zębów; odżywki kosmetyczne; oleje do masażu; środki do golenia; pudry; szminki; mieszaniny zapachowe; środki do opalania; chusteczki nasączone płynami kosmetycznymi, ekstrakty do perfum; sole do kąpiel; preparaty do kąpiel; saszetki zapachowe; produkty toaletowe; kosmetyki upiększające; preparaty do golenia, **05** produkty farmaceutyczne; środki do nacierania i inhalacji o działaniu leczniczym; preparaty zawierające substancje naturalne o działaniu wspomagającym leczenie; preparaty do kąpiel terapeutycznych; waciki do celów medycznych; chusteczki nasączone płynami farmaceutycznymi; podpaski i tampony nasączone płynami farmaceutycznymi; sole do kąpiel do celów leczniczych; balsamy i oleje do celów leczniczych, **44** usługi w zakresie aromaterapii, fizjoterapii, fizykoterapii, masażu; prowadzenie salonów kosmetycznych.

(111) **259128** (220) 2012 03 30 (210) 398871  
 (151) 2013 07 24 (441) 2012 07 02  
 (732) TOPTEXTIL SPÓŁKA Z OGRANICZONĄ  
 ODPOWIEDZIALNOŚCIĄ, Kraków, PL.  
 (540) CLEANABOO  
 (510), (511) **22** materiały na obicia mebli, w tym materiały wodoodporne; materiały tapicerskie, w tym wodoodporne; materiały impre-



gnowane, wszystkie wymienione nie z gumy i nie z tworzyw sztucznych, **24** materiały włókiennicze; tkaniny, w tym tkaniny obiciowe; okładziny do mebli z materiałów tekstylnych; materiały włókiennicze i tkaniny wodoodporne; obrusy; serwety; materiały na pościel; pościel; ręczniki; pokrowce na meble z materiałów włókienniczych, tekstylnych i tkanin impregnowanych, śpiwory zastępujące prześcieradła; materiały włókiennicze i tkaniny impregnowane, **35** sprzedaż hurtowa i detaliczna w zakresie materiałów na obicia, materiałów włókienniczych, tkanin, w tym tkanin obiciowych, materiałów i tkanin impregnowanych i wodoodpornych, obrusów, serwet, materiałów na pościel, pościeli, ręczników, pokrowców, śpiworów.

(111) **259129** (220) 2012 03 30 (210) 398872  
 (151) 2013 07 24 (441) 2012 07 02  
 (732) TOPTEXTIL SPÓŁKA Z OGRANICZONĄ  
 ODPOWIEDZIALNOŚCIĄ, Kraków, PL.  
 (540)



Kolor znaku: granatowy, niebieski, jasnoniebieski, biały  
 (531) 1.15.15, 24.17.5, 27.5.1, 29.1.14

(510), (511) **22** materiały na obicia mebli, w tym materiały wodoodporne; materiały tapicerskie, w tym wodoodporne; materiały impregnowane, wszystkie wymienione nie z gumy i nie z tworzyw sztucznych, **24** materiały włókiennicze; tkaniny, w tym tkaniny obiciowe; okładziny do mebli z materiałów tekstylnych; materiały włókiennicze i tkaniny wodoodporne; obrusy; serwety; materiały na pościel; pościel; ręczniki; pokrowce na meble z materiałów włókienniczych, tekstylnych i tkanin impregnowanych, śpiwory zastępujące prześcieradła; materiały włókiennicze i tkaniny impregnowane, **35** sprzedaż hurtowa i detaliczna w zakresie materiałów na obicia, materiałów włókienniczych, tkanin, w tym tkanin obiciowych, materiałów i tkanin impregnowanych i wodoodpornych, obrusów, serwet, materiałów na pościel, pościeli, ręczników, pokrowców, śpiworów.

(111) **259130** (220) 2012 04 10 (210) 399202  
 (151) 2013 07 05 (441) 2012 07 16  
 (732) MAŃKOWSKA JOANNA, WOŹNIAK ROBERT FILIPKOWO  
 SPÓŁKA CYWILNA, Warszawa, PL.  
 (540) FILIPKOWO  
 (510), (511) **35** usługi sprzedaży ubrań dziecięcych, akcesoriów, zabawek, artykułów dziecięcych.

(111) **259131** (220) 2012 04 11 (210) 399283  
 (151) 2013 06 24 (441) 2012 07 16  
 (732) AGROS NOVA BRANDS SPÓŁKA Z OGRANICZONĄ  
 ODPOWIEDZIALNOŚCIĄ, Warszawa, PL.  
 (540)



Kolor znaku: biały, żółty, pomarańczowy, różowy, jasnoczerwony, czerwony, ciemnoczerwony, jasnozielony, zielony, ciemnozielony, szary, czarny  
 (531) 5.9.17, 24.15.1, 24.15.11, 25.1.15, 27.5.1, 29.1.15

(510), (511) **30** sosy, sosy pomidorowe, sosy pomidorowe łagodne i pikantne, ketchupy, ketchupy łagodne i pikantne-wszystkie wymienione produkty aromatyzowane dodatkami smakowymi symulującymi smak prażonego boczku oraz polecane zwłaszcza do artykułów grillowanych.

(111) **259132** (220) 2012 04 11 (210) 399284  
 (151) 2013 06 24 (441) 2012 07 16  
 (732) AGROS NOVA BRANDS SPÓŁKA Z OGRANICZONĄ  
 ODPOWIEDZIALNOŚCIĄ, Warszawa, PL.  
 (540)



Kolor znaku: biały, żółty, pomarańczowy, różowy, jasnoczerwony, czerwony, ciemnoczerwony, jasnozielony, zielony, ciemnozielony, szary, czarny

(531) 5.9.17, 24.15.1, 24.15.11, 25.1.15, 27.5.1, 29.1.15  
 (510), (511) **30** sosy, sosy pomidorowe, sosy pomidorowe łagodne i pikantne, ketchupy, ketchupy łagodne i pikantne-wszystkie wymienione produkty aromatyzowane dodatkami smakowymi symulującymi smak prażonej cebulki oraz polecane zwłaszcza do artykułów grillowanych.

(111) **259133** (220) 2012 04 16 (210) 399488  
 (151) 2013 09 06 (441) 2012 07 30  
 (732) Hugo Boss Trade Mark Management GmbH & Co. KG,  
 Metzingen, DE.  
 (540)



(531) 26.11.1, 26.11.13, 26.13.25  
 (510), (511) **03** środki wybielające i inne substancje stosowane w praniu; środki do czyszczenia, polerowania, szorowania i ścierania; mydła; wyroby perfumeryjne, olejki eteryczne, kosmetyki, płyny do pielęgnacji włosów; środki do czyszczenia zębów; perfumy, olejki zapachowe, preparaty do ciała i pielęgnacji urody, mydła toaletowe, kosmetyki, zapachowe produkty toaletowe; preparaty do mycia, pielęgnacji i upiększania skóry, skóry głowy i włosów; dezodoranty do użytku osobistego, środki myjące, środki do pielęgnacji jamy ustnej (nie do celów leczniczych), mieszaniny zapachowe, antyperspiranty, środki kosmetyczne i toaletowe, **09** telefony komórkowe; osoby asystenci cyfrowi; zestawy słuchawkowe wbudowane w nakrycia głowy; okulary i ich części; kaski ochronne; kaski ochronne dla jeźdźców; kaski ochronne dla motocyklistów; słuchawki na uszy; futerały na telefony komórkowe, **14** metale szlachetne i ich stopy, wyroby z metali szlachetnych lub pokrywane nimi, nie ujęte w innych klasach; wyroby jubilerskie, kamienie szlachetne; przyrządy zegarmistrzowskie i chronometryczne; biżuteria, zegarki i zegarki na rękę, bransoletki, zegary, biżuteria ze szkła sztrasowego, biżuteria z imitacją drogich kamieni, **18** skóra i imitacje skóry, wyroby z tych materiałów, nie ujęte w innych klasach; skóry zwierzęce, skóry surowe; walizy i torby podróżne; parasolki, parasole, laski; bicze, uprząże i wyroby rymarskie; bibeloty ze skóry; kufry, kuferki oraz kufry i kuferki podróżne; torby, torebki; parasole przeciwsłoneczne, pasy skórzane, nesesery, **24** tekstylia i wyroby włókiennicze nie ujęte w innych klasach; narzuty na łóżka i obrusy, chusteczki do nosa, ręczniki do twarzy, ręczniki,

obicia ścienne z materiałów tekstylnych, tekstylne tapety, **25** odzież, obuwie, nakrycia głowy; odzież konfekcjonowana damska, męska i dziecięca; skarpety, pończochy; bielizna osobista; bielizna nocna; szlafroki, odzież do pływania; płaszcze kąpielowe; paski nie ze skóry; szale; akcesoria odzieżowe, chusty na głowę, opaski na głowę, szyje i ramiona, apaszki, chusty na ramię, ozdobne chusteczki do kieszonek; krawaty; rękawiczki; buty i boty, **26** koronki; hafty, wstążki i spłoty; guziki, haczyki i oczka, szpilki i igły; sztuczne kwiaty.

(111) **259134** (220) 2012 04 16 (210) 399489  
 (151) 2013 09 06 (441) 2012 07 30  
 (732) Hugo Boss Trade Mark Management GmbH & Co. KG,  
 Metzingen, DE.  
 (540)



Kolor znaku: pomarańczowy, biały

(531) 26.2.1, 26.13.25, 29.1.12  
 (510), (511) **03** środki wybielające i inne substancje stosowane w praniu; środki do czyszczenia, polerowania, szorowania i ścierania; mydła; wyroby perfumeryjne, olejki eteryczne, kosmetyki, płyny do pielęgnacji włosów; środki do czyszczenia zębów; perfumy, olejki zapachowe, preparaty do ciała i pielęgnacji urody, mydła toaletowe, kosmetyki, zapachowe produkty toaletowe; preparaty do mycia, pielęgnacji i upiększania skóry, skóry głowy i włosów; dezodoranty do użytku osobistego, środki myjące, środki do pielęgnacji jamy ustnej (nie do celów leczniczych), mieszaniny zapachowe, antyperspiranty, środki kosmetyczne i toaletowe, **09** telefony komórkowe; особиści asystenci cyfrowi; zestawy słuchawkowe wbudowane w nakrycia głowy; okulary i ich części; kaski ochronne; kaski ochronne dla jeźdźców; kaski ochronne dla motocyklistów; słuchawki na uszy; futerały na telefony komórkowe, **14** metale szlachetne i ich stopy, wyroby z metali szlachetnych lub pokrywane nimi, nie ujęte w innych klasach; wyroby jubilerskie, kamienie szlachetne; przyrządy zegarmistrzowskie i chronometryczne; biżuteria, zegarki i zegarki na rękę, bransoletki, zegary, biżuteria ze szkła sztrasowego, biżuteria z imitacją drogich kamieni, **18** skóra i imitacje skóry, wyroby z tych materiałów, nie ujęte w innych klasach; skóry zwierzęce, skóry surowe; walizy i torby podróżne; parasolki, parasole, laski; bicze, uprząże i wyroby rymarskie; bibeloty ze skóry; kufry, kuferki oraz kufry i kuferki podróżne; torby, torebki; parasole przeciwsłoneczne, pasy skórzane, nesesery, **24** tekstylia i wyroby włókiennicze nie ujęte w innych klasach; narzuty na łóżka i obrusy, chusteczki do nosa, ręczniki do twarzy, ręczniki, obicia ścienne z materiałów tekstylnych, tekstylne tapety, **25** odzież, obuwie, nakrycia głowy; odzież konfekcjonowana damska, męska i dziecięca; skarpety, pończochy; bielizna osobista; bielizna nocna; szlafroki, odzież do pływania; płaszcze kąpielowe; paski nie ze skóry; szale; akcesoria odzieżowe, chusty na głowę, opaski na głowę, szyje i ramiona, apaszki, chusty na ramię, ozdobne chusteczki do kieszonek; krawaty; rękawiczki; buty i boty, **26** koronki; hafty, wstążki i spłoty; guziki, haczyki i oczka, szpilki i igły; sztuczne kwiaty.

(111) **259135** (220) 2012 04 18 (210) 399541  
 (151) 2013 09 02 (441) 2012 07 30  
 (732) SONETA SPÓŁKA Z OGRANICZONĄ ODPOWIEDZIALNOŚCIĄ,  
 Kraków, PL.  
 (540)



Kolor znaku: różowy, szary

(531) 26.1.6, 27.1.6, 27.5.1, 29.1.12  
 (510), (511) **09** komputery, monitory jako hardware komputerowy, myszy do komputera, komputerowe urządzenia peryferyjne, nośniki danych, pamięć komputerowa, programy komputerowe ładowalne, programy komputerowe nagrane, oprogramowanie komputerowe stałe, publikacje elektroniczne jako moduły ładowalne, **35** pozyski-

wanie danych do komputerowych baz danych, komputerowe zarządzanie plikami, systematyzacja komputerowych baz danych, wyszukiwanie informacji w plikach komputerowych dla osób trzecich, zarządzanie zbiorami informatycznymi, **37** instalowanie, konserwacja i naprawy komputerów, **42** administrowanie stronami komputerowymi, instalacje, oprogramowania komputerowego, doradztwo w zakresie sprzętu komputerowego, aktualizacja oprogramowania, odzyskiwanie danych komputerowych, powielanie oprogramowania komputerowego, programowanie komputerów, projektowanie oprogramowań komputerowych, wypożyczanie oprogramowania komputerowego, konserwacja oprogramowania komputerowego, analizy systemów komputerowych, tworzenie i utrzymywanie stron internetowych dla osób trzecich.

(111) **259136** (220) 2012 04 20 (210) 399668  
 (151) 2013 06 27 (441) 2012 07 30  
 (732) AGROS NOVA BRANDS SPÓŁKA Z OGRANICZONĄ  
 ODPOWIEDZIALNOŚCIĄ, Warszawa, PL.  
 (540)



(531) 4.1.5, 26.4.2, 26.4.22, 27.5.1, 27.5.21  
 (510), (511) **30** gumy do żucia, gumy do żucia owocowe, gumy do żucia o smaku miętowym, gumy do żucia balonowe; należące do klasy 30 wyroby z gumą do żucia-wszystkie wymienione produkty nie do celów medycznych, **32** piwo, piwo słodowe, piwo imbirowe, napoje piwne i napoje niskoalkoholowe, brzczka piwna, wyciągi z chmielu do wytwarzania piwa; napoje bezalkoholowe, wody stołowe, wody mineralne, wody gazowane i niegazowane; wody smakowe; lemoniady, oranżady; bezalkoholowe napoje na bazie miodu; napoje serwatkowe; napoje musujące; aperitify i koktajle bezalkoholowe; napoje izotoniczne; napoje energetyzujące; soki, nektary i napoje owocowe, wieloowocowe, warzywne, wielowarzywne oraz warzywno-owocowe i owocowo-warzywne; przecierowe soki i napoje owocowe, warzywne oraz owocowo-warzywne; soki i napoje, w tym przecierowe, owocowe, warzywne oraz owocowo-warzywne z dodatkiem mikro- i/lub makroelementów i/lub witamin; sorbety jako napoje; soki wysokosłodzone; produkty do wytwarzania napojów: wyciągi, esencje, koncentraty, zaprawy i syropy; napoje instant zawarte w tej klasie; proszki i pastylki do otrzymywania napojów musujących.

(111) **259137** (220) 2012 04 23 (210) 399685  
 (151) 2013 08 28 (441) 2012 07 30  
 (732) FUNDUSZ ROZWOJU I PROMOCJI WOJEWÓDZTWA  
 WIELKOPOLSKIEGO SPÓŁKA AKCYJNA, Poznań, PL.  
 (540)



Kolor znaku: ciemnoniebieski, czerwony, biały

(531) 27.5.1, 29.1.13  
 (510), (511) **35** informacje o działalności gospodarczej, specjalistyczne doradztwo w zakresie działalności gospodarczej, **41** rozpowszechnianie materiałów reklamowych, reklama prasowa, informacje o edukacji, organizacja i prowadzenie seminariów.

(111) **259138** (220) 2012 04 23 (210) 399691  
 (151) 2013 09 04 (441) 2012 07 30  
 (732) CYLWIK ANDRZEJ PRZEDSIĘBIORSTWO HANDLOWE  
 PODLASIAK ANDRZEJ CYLWIK, Białystok, PL.



(540) Rea

(510), (511) **11** armatura bezpieczeństwa do urządzeń oraz instalacji wodnych i gazowych, instalacje do kąpeli, podgrzewacze do kąpeli, wanny do kąpeli nasiadówkowych, urządzenia do kąpeli w gorącym powietrzu, miski klozetowe, kabiny przenośne do łaźni tureckich, kabiny natryskowe, instalacje do wytwarzania pary, pisuary, podgrzewacze do wody, przewody jako części instalacji sanitarnych, armatura do regulacji urządzeń wodnych lub gazowych oraz przewodów wodnych lub gazowych, instalacje do sauny, sedesy, urządzenia do suszenia rąk przy umywalkach, toalety, płuczki ustępowe, armatura regulacyjna i zabezpieczająca do urządzeń wodnych, bidety, dozowniki środków odkażających w toaletach, inhalatory w postaci sauny, kabiny przenośne do łaźni tureckich, kabiny natryskowe, natryski, prysznic, osprzęt do wanien, płuczki ustępowe, rury jako części instalacji sanitarnych, instalacje i armatura sanitarna, sedesy, suszarki łazienkowe do rąk montowane przy umywalkach, umywalki, urządzenia do kąpeli, ustępy przenośne, uszczelki do Kranów wodociągowych, wanny do nasiadówek, parawany, szafki na ręczniki, toaletki, szafki pod umywalki, haki do zasłon, dozowniki stałe do ręczników niemetalowe, lustra, meble metalowe z wyłączeniem mebli przeznaczonych dla osób chorych lub niepełnosprawnych, półki, szuflady, szyny do zasłon, **21** uchwyty toaletowe na gąbki, wieszaki na ręczniki w postaci prętów i kół, naczynia na mydło, dozowniki metalowe ręczników papierowych, dozowniki mydła, dozowniki papieru toaletowego, gąbki toaletowe, kosmetyczki na przybory toaletowe, kosmetyczki na przybory toaletowe mocowane na stałe, mydelniczki, szczotki do misek klozetowych, uchwyty na papier toaletowy, **27** antypoślizgowe maty, dywaniki, maty łazienkowe.

(111) **259139** (220) 2012 04 23 (210) 399723  
 (151) 2013 07 04 (441) 2012 07 30  
 (732) KRÓLAK ŁUKASZ, KRÓLAK ANNA KAVKA JEWELRY SPÓŁKA CYWILNA, Poznań, PL.  
 (540)

MAYBEME

(531) 27.5.1

(510), (511) **35** usługi sprzedaży w hurtowni i/lub sklepie i/lub sklepie wielobranżowym i/lub supermarkecie oraz sprzedaż za pośrednictwem Internetu, w formie sprzedaży wysyłkowej i katalogowej następujących artykułów: metale szlachetne i ich stopy, wyroby jubilerskie z metali szlachetnych, biżuteria, bransoletki, kamienie szlachetne i półszlachetne i wyroby z kamieni szlachetnych i półszlachetnych, bursztyń i wyroby z bursztyń, zegary i zegarki, wyroby jubilerskie z metali nieszlachetnych, biżuteria ze stali, wyroby z metali nieszlachetnych z dodatkiem kamieni szlachetnych i/lub nieszlachetnych, wyroby z rogu, kości, kości słoniowej, muszli, bursztyń, macicy perłowej, imitacji tych surowców lub z tworzyw sztucznych, pojemniki nie z metali szlachetnych, wyroby szklane, kryształowe, porcelanowe i ceramiczne, naczynia nie z metali szlachetnych, organizowanie punktów i sieci sprzedaży wyżej wymienionych artykułów, usługi w zakresie reklamy, organizowanie pokazów i wystaw towarów, promocja gospodarcza, promocja sprzedaży.

(111) **259140** (220) 2012 04 26 (210) 399847  
 (151) 2013 09 06 (441) 2012 07 30  
 (732) PRONUMERICA SPÓŁKA Z OGRANICZONĄ ODPOWIEDZIALNOŚCIĄ SPÓŁKA KOMANDYTOWA, Warszawa, PL.  
 (540)



Kolor znaku: zielony, jasnozielony, szary, biały

(531) 5.3.11, 5.3.13, 5.3.14, 27.5.1, 29.1.13

(510), (511) **35** fakturowanie, księgowość, rachunkowość, pomoc w prowadzeniu działalności gospodarczej, **38** przesyłanie informacji tekstowej i obrazowej przy pomocy komputera, **42** konwersja da-

nych lub dokumentów na formę elektroniczną, projektowanie oprogramowania komputerowego.

(111) **259141** (220) 2012 04 26 (210) 399851  
 (151) 2013 07 16 (441) 2012 07 30  
 (732) LESZCZYŃSKA AGANCJA WYDAWNICZA MIECZYŚLAW STRZELCZYK, MAREK STOLIŃSKI SPÓŁKA JAWNA, Leszno, PL.  
 (540) raz dwa trzy

(510), (511) **35** udostępnianie bazy miejsc noclegowych, **39** biuro turystyczne, organizowanie podróży i wycieczek, transport podróży, agencje turystyczne, zwiedzanie turystyczne, **43** usługi hotelarskie, gastronomiczne, prowadzenie restauracji, snack-barów, barów, kawiarni, przygotowanie i dostarczanie posiłków na zamówienie, rezerwacja noclegów, rezerwacja kwater, rezerwacja miejsc w hotelach, rezerwacja noclegów przez media elektroniczne.

(111) **259142** (220) 2012 05 16 (210) 400457  
 (151) 2013 07 26 (441) 2012 08 27  
 (732) CITY PARK POZNAŃ SPÓŁKA Z OGRANICZONĄ ODPOWIEDZIALNOŚCIĄ SPÓŁKA KOMANDYTOWA, Poznań, PL.  
 (540) WHISKY BAR 88

(510), (511) **35** impresariat w działalności artystycznej, organizowanie wystaw w celach handlowych lub reklamowych, **41** usługi związane z organizowaniem i obsługą dyskotek, obsługa sal z grammi, gry hazardowe, informacja o imprezach rozrywkowych, informacja o rekreacji, usługi związane z organizacją imprez karaoke, obsługa konferencji i kongresów, organizowanie konkursów edukacyjnych lub rozrywkowych, organizowanie konkursów piękności, usługi w nocnych klubach, organizowanie balów, organizowanie i prowadzenie koncertów, organizowanie i prowadzenie: konferencji, kongresów, seminariów, sympozjów, zjazdów, koncertów, organizowanie loterii, organizowanie obozów sportowych, organizowanie przyjęć w ramach rozrywki, organizowanie spektakli jako impresariat, organizowanie wystaw z dziedziny kultury lub edukacji, parki rozrywki, planowanie przebiegu przyjęć w części rozrywkowej, realizacja spektakli, rozrywka, informacja o rozrywce, informacje o wypoczynku, usługi związane z organizacją wypoczynku, organizacja wystaw związanych z kulturą lub edukacją, **43** bary szybkiej obsługi jako snack-bary, agencje biura w zakwaterowaniu w hotelach i pensjonatach, kafeterie jako bufety, kawiarnie, obsługa gastronomiczna z własnym zapleczem, produktami i transportem, restauracje, restauracje samoobsługowe, rezerwacje kwater na pobyt czasowy, rezerwacje miejsc w hotelach, samoobsługa w restauracjach, stołówki, usługi barowe, wynajmowanie sal na posiedzenia podczas mityngów, narad.

(111) **259143** (220) 2012 05 16 (210) 400459  
 (151) 2013 07 26 (441) 2012 08 27  
 (732) COUNTRY PARK SPÓŁKA Z OGRANICZONĄ ODPOWIEDZIALNOŚCIĄ SPÓŁKA KOMANDYTOWA, Poznań, PL.  
 (540) D.O.M. 88

(510), (511) **35** impresariat w działalności artystycznej, organizowanie wystaw w celach handlowych lub reklamowych, **41** usługi związane z organizowaniem i obsługą dyskotek, obsługa sal z grammi, gry hazardowe, informacja o imprezach rozrywkowych, informacja o rekreacji, usługi związane z organizacją imprez karaoke, obsługa konferencji i kongresów, organizowanie konkursów edukacyjnych lub rozrywkowych, organizowanie konkursów piękności, usługi w nocnych klubach, organizowanie balów, organizowanie i prowadzenie koncertów, organizowanie i prowadzenie: konferencji, kongresów, seminariów, sympozjów, zjazdów, koncertów, organizowanie loterii, organizowanie obozów sportowych, organizowanie przyjęć w ramach rozrywki, organizowanie spektakli jako impresariat, organizowanie wystaw z dziedziny kultury lub edukacji, parki rozrywki, planowanie przebiegu przyjęć w części rozrywkowej, realizacja spektakli, rozrywka, informacja o rozrywce, informacje o wypoczynku, usługi związane z organizacją wypoczynku, organizacja wystaw związanych z kulturą lub edukacją, **43** bary szybkiej obsługi jako snack-bary, agencje biura w zakwaterowaniu w hotelach i pensjonatach, kafeterie jako bufety, kawiarnie, obsługa gastronomiczna z własnym zapleczem, produktami i transportem, restauracje, restauracje samoobsługowe, rezerwacje kwater na pobyt czasowy, rezerwacje miejsc w hotelach, samoobsługa w restauracjach, stołówki, usługi barowe, wynajmowanie sal na posiedzenia podczas mityngów, narad.

(111) **259144** (220) 2012 05 23 (210) 400738  
 (151) 2013 07 15 (441) 2012 08 27  
 (732) GOŁĄB JACEK COLUMBUS NIERUCHOMOŚCI, Jaworzno, PL.  
 (540)



(531) 7.1.24, 26.11.1, 26.11.12, 27.5.1  
 (510), (511) **36** agencje pośrednictwa w handlu nieruchomościami, pośrednictwo w sprawach majątku nieruchomego, agencje nieruchomości.

(111) **259145** (220) 2012 05 28 (210) 400897  
 (151) 2013 08 29 (441) 2012 09 10  
 (732) KONSPOŁ HOLDING SPÓŁKA Z OGRANICZONĄ  
 ODPOWIEDZIALNOŚCIĄ, Nowy Sącz, PL.  
 (540)



Kolor znaku: fioletowy, czerwony, biały  
 (531) 3.7.3, 25.1.1, 26.4.2, 26.4.6, 27.5.1, 29.1.13  
 (510), (511) **29** wędliny z kurczaka, drobiowe, z mięsa czerwonego, wyroby garmażeryjne z kurczaka, drobiowe, z mięsa czerwonego.

(111) **259146** (220) 2012 05 28 (210) 400925  
 (151) 2013 08 29 (441) 2012 09 10  
 (732) CZERNEK JERZY ORION, Łódź, PL.  
 (540) GOLDEN SNUFF

(510), (511) **34** papierosy, tytoń, materiały dla palących, gilzy papierosowe, bibułki papierosowe, akcesoria dla palaczy, zapalniczki, **35** prowadzenie sklepu lub/i hurtowni z następującymi towarami: papierosy, tytoń, materiały dla palących, akcesoria dla palaczy, zapalniczki, promocja sprzedaży dla osób trzecich w zakresie produktów tytoniowych i akcesoriów dla palaczy.

(111) **259147** (220) 2012 05 31 (210) 401100  
 (151) 2013 09 04 (441) 2012 09 10  
 (732) ADO-MED. KLINIKI SPÓŁKA Z OGRANICZONĄ  
 ODPOWIEDZIALNOŚCIĄ, Lublin, PL.  
 (540)



Kolor znaku: czerwony, ciemnoczerwony, ciemnoniebieski, jasnoczerwony, jasnoniebieski, niebieski  
 (531) 2.9.1, 26.1.1, 27.5.1, 29.1.15  
 (510), (511) **44** usługi medyczne.

(111) **259148** (220) 2012 06 04 (210) 401210  
 (151) 2013 07 12 (441) 2012 09 10  
 (732) VDS SPÓŁKA Z OGRANICZONĄ ODPOWIEDZIALNOŚCIĄ,  
 Świętochłowice, PL.

(540)



Kolor znaku: czerwony, biały

(531) 27.5.1, 29.1.12

(510), (511) **06** materiały konstrukcyjne metalowe; metalowy osprzęt do drzwi i okien: belki, futryny do drzwi i okien, haki, kątowniki, kołki, kołnierze, klamki metalowe, klamki mosiężne, mosiężne na sztylcie, aluminiowe i stali nierdzewnej, klucze, kołatki, łańcuchy, nadproża, nakrętki, nasadki na zawiasy, nity, ograniczniki, odboje drzwiowe, odbojowe listwy metalowe, okucia, okucia do drzwi szklanych, pierścienie, uchwyty i pochwyty do drzwi, progi, przegrody, ramy, rolki i prowadnice do drzwi i okien przesuwanych, rozety, rurki, sprężyny, sworznie, szyldy, szyny, śruby, taśmy, tuleje wentylacyjne, wkręty, wiązki, wkładki do zamków, zasuwki, zawiasy i nasadki na zawiasy, zamki i zamknięcia drzwiowe nieelektryczne, zatrzaski drzwiowe metalowe, żaluzje; drobnica żelazna, wyroby ozdobne ze stali do drzwi i okien, **19** niemetalowe materiały konstrukcyjne dla budownictwa; okna i drzwi niemetalowe, osprzęt do okien i drzwi niemetalowy, ramy okienne niemetalowe, okiennice niemetalowe, okucia do drzwi i okien niemetalowe, parapety niemetalowe, futryny i ościeżnice drzwiowe niemetalowe, płyty drzwiowe niemetalowe, stopnie schodowe niemetalowe, żaluzje niemetalowe; drewno budowlane; szkło budowlane, **20** niemetalowy osprzęt do drzwi i okien: czopy, dyble, klamki, kołki, kształtki na ramy, nakrętki, nity, rolki, słupy, sworznie, szyldy, szyny, śruby, zamki nieelektryczne, zasuwki drzwiowe, zawiasy; wyroby z drewna, korka, ratanu, trzciny, wikliny, słomy i z materiałów do wyplatania o ile zawarte są w klasie 20.

(111) **259149** (220) 2012 06 04 (210) 401214  
 (151) 2013 07 12 (441) 2012 09 10  
 (732) BERNACIAK MARZANNA MAGNAT, Ełk, PL.  
 (540)



(531) 27.5.1

(510), (511) **03** kosmetyki, perfumy, **14** biżuteria, bransolety, łańcuszki, spinki do krawatów, spinki do mankietów, zegarki na rękę, **18** parasole przeciwdeszczowe i przeciwsłoneczne, torby podróżne, kufry podróżne, kufry bagażowe, kufry na kosmetyki, plecaki, walizki, portfele, etui na klucze, aktówki, teczki, **25** odzież męska: garnitury, marynarki, spodnie, kamizelki, koszule, koszulki, t-shirty, swetry, golfy, bezrękawniki, pulowery, bluzy, bielizna męska: bokserki, kąpielówki, slipy, podkoszulki, skarpety, piżamy, szlafroki, okrycia wierzchnie: kurtki, płaszcze, nakrycia głowy: czapki kapelusze, berety, obuwie męskie, galanteria i dodatki: krawaty, muchy, muszniki, szaliki, skarpety, rękawiczki, szelki, paski, odzież ze skóry, odzież z imitacji skóry.

(111) **259150** (220) 2012 06 11 (210) 401433  
 (151) 2013 09 03 (441) 2012 09 24  
 (732) STOKROTKA SPÓŁKA Z OGRANICZONĄ  
 ODPOWIEDZIALNOŚCIĄ, Lublin, PL.

(540) Hapiki

(510), (511) **30** kakao, napoje na bazie kawy, kakao lub czekolady; produkowane w procesie wytłaczania produkty z pszenicy, ryżu i kukurydzy do celów spożywczych, prażona kukurydza, produkty zbożowe płatki kukurydziane, chrupki, pieczywo solone, słone paluszki, słone precele, **32** wody mineralne i gazowane oraz inne napoje bezalkoholowe; napoje owocowe i soki owocowe; syropy i inne preparaty do produkcji napojów.

(111) **259151** (220) 2012 06 12 (210) 401459  
 (151) 2013 09 03 (441) 2012 09 24  
 (732) SPÓŁDZIELNIA MLECZARSKA W GOSTYNIU, Gostyń, PL.

(540)



Kolor znaku: biały, granatowy, czerwony, jasnoniebieski, żółty, zielony, różowy, brązowy

(531) 3.4.1, 3.4.2, 19.7.1, 26.4.4, 27.5.1, 29.1.15

(510), (511) **29** produkty mleczne, mleko, mleko spożywcze, mleko zagęszczone, śmietana, śmietanka, jogurt, kefir, napoje mleczne.

(111) **259152** (220) 2012 06 15 (210) 401579

(151) 2013 09 06 (441) 2012 09 24

(732) HORABIK JAN HORABIK PROGRAMOWANIE, Warszawa, PL.

(540) HeapNote

(510), (511) **09** programy komputerowe nagrane, software ładowalny, aplikacje do dotykowych i bezdotykowych urządzeń wyświetlających, aplikacje do telefonów komórkowych; aplikacje internetowe; aplikacje komputerowe, **35** marketing, reklama, promocja sprzedaży; marketing internetowy, usługi agencji reklamowej; badania rynku i opinii publicznej; przygotowywanie i obróbka tekstów reklamowych lub informacji prasowych; wykonywanie prezentacji multimedialnych w celach reklamowych; przygotowywanie akcji promocyjnych; opracowywanie media planów kampanii reklamowych; raportowanie wyników kampanii; doradztwo i konsulting w zakresie wykorzystania reklamy w działaniach biznesowych i marketingowych oraz w zakresie wykorzystania mediów elektronicznych w działaniach biznesowych; publikowanie tekstów reklamowych; usługi public relations on-line; wynajmowanie powierzchni na cele reklamowe; pozyskiwanie danych do komputerowych baz danych; zarządzania zbiorami informatycznymi; systematyzacja i sortowanie danych; komputerowe zarządzanie plikami; pozycjonowanie stron; reklama za pośrednictwem sieci komputerowej, reklama kinowa, reklama prasowa telewizyjna, radiowa, billboardowa, korespondencyjna, druki reklamowe; dystrybucja materiałów reklamowych, edytorskie usługi w dziedzinie reklamy, przygotowywanie reklam dla osób trzecich; publikowanie tekstów reklamowych i sponsorowanych; wynajem czasu reklamowego we wszystkich środkach przekazu; wynajmowanie nośników reklamowych; doradztwo w zakresie marketingu oraz reklamy, **38** dostęp do portalu sieci telekomunikacyjnej, zwłaszcza za pomocą komputera, telefonu lub telewizji; przesyłanie wiadomości, danych, głosu i obrazu na odległość; usługi komunikacji interaktywnej; transmisje internetowe; usługi agencji informacyjnych i prasowych; prowadzenie forum on-line; usługi w zakresie poczty elektronicznej; ogłoszenia elektroniczne; portale komunikacyjne i informacyjne; obsługa baz danych dostępnych przez Internet; tworzenie i utrzymywanie systemów obsługi klienta dostępnych przez Internet; rozpowszechnianie programów i informacji za pośrednictwem sieci informatycznych; informacja o powyższych usługach, **42** prowadzenie portali internetowych, na serwerach komputerowych dla globalnej sieci komputerowej, zarządzanie serwisami internetowymi, vortalami lub portalami; zarządzanie internetową platformą informacyjną, umożliwianie wielu użytkownikom dostępu do zbiorów informacji za pośrednictwem Internetu; usługi projektowania graficznego; grafika komputerowa; projektowanie i wykonywanie aplikacji i animacji komputerowych; projektowanie serwisów internetowych; tworzenie i utrzymywanie stron internetowych dla osób trzecich; projektowanie systemów zarządzania treścią działających w oparciu o autorskie oprogramowanie; aplikacje internetowe; projektowanie reklam; projektowanie elementów identyfikacji wizualnej tj. marek, opakowań, ikon, papierów firmowych; wzornictwo przemysłowe; projektowanie oprogramowania komputerowego; instalowanie, kopiowanie, aktualizowanie oprogramowania komputerowego; projektowanie systemów komputerowych; systemów ko-

munikacji na odległość, sieci komputerowych i teleinformatycznych; serwis oprogramowania; administrowanie stronami internetowymi (hosting); konsultacje i doradztwo w zakresie ww. usług.

(111) **259153** (220) 2012 06 15 (210) 401582

(151) 2013 09 06 (441) 2012 09 24

(732) HORABIK JAN HORABIK PROGRAMOWANIE, Warszawa, PL.

(540)



Kolor znaku: czarny, zielony, biały

(531) 27.5.1, 29.1.13

(510), (511) **09** programy komputerowe nagrane, software ładowalny, aplikacje do dotykowych i bezdotykowych urządzeń wyświetlających, aplikacje do telefonów komórkowych; aplikacje internetowe; aplikacje komputerowe, **35** marketing, reklama, promocja sprzedaży; marketing internetowy, usługi agencji reklamowej; badania rynku i opinii publicznej; przygotowywanie i obróbka tekstów reklamowych lub informacji prasowych; wykonywanie prezentacji multimedialnych w celach reklamowych, przygotowywanie akcji promocyjnych; opracowywanie media planów kampanii reklamowych; raportowanie wyników kampanii; doradztwo i konsulting w zakresie wykorzystania reklamy w działaniach biznesowych i marketingowych oraz w zakresie wykorzystania mediów elektronicznych w działaniach biznesowych; publikowanie tekstów reklamowych; usługi public relations on-line; wynajmowanie powierzchni na cele reklamowe; pozyskiwanie danych do komputerowych baz danych; zarządzania zbiorami informatycznymi; systematyzacja i sortowanie danych; komputerowe zarządzanie plikami; pozycjonowanie stron; reklama za pośrednictwem sieci komputerowej, reklama kinowa, reklama prasowa telewizyjna, radiowa, billboardowa, korespondencyjna, druki reklamowe; dystrybucja materiałów reklamowych, edytorskie usługi w dziedzinie reklamy, przygotowywanie reklam dla osób trzecich; publikowanie tekstów reklamowych i sponsorowanych; wynajem czasu reklamowego we wszystkich środkach przekazu; wynajmowanie nośników reklamowych; doradztwo w zakresie marketingu oraz reklamy, **38** dostęp do portalu sieci telekomunikacyjnej, zwłaszcza za pomocą komputera, telefonu lub telewizji; przesyłanie wiadomości, danych, głosu i obrazu na odległość; usługi komunikacji interaktywnej; transmisje internetowe; usługi agencji informacyjnych i prasowych; prowadzenie forum on-line; usługi w zakresie poczty elektronicznej; ogłoszenia elektroniczne; portale komunikacyjne i informacyjne; obsługa baz danych dostępnych przez Internet; tworzenie i utrzymywanie systemów obsługi klienta dostępnych przez Internet; rozpowszechnianie programów i informacji za pośrednictwem sieci informatycznych; informacja o powyższych usługach, **42** prowadzenie portali internetowych, na serwerach komputerowych dla globalnej sieci komputerowej, zarządzanie serwisami internetowymi, vortalami lub portalami; zarządzanie internetową platformą informacyjną, umożliwianie wielu użytkownikom dostępu do zbiorów informacji za pośrednictwem Internetu; usługi projektowania graficznego; grafika komputerowa; projektowanie i wykonywanie aplikacji i animacji komputerowych; projektowanie serwisów internetowych; tworzenie i utrzymywanie stron internetowych dla osób trzecich; projektowanie systemów zarządzania treścią działających w oparciu o autorskie oprogramowanie; aplikacje internetowe; projektowanie reklam; projektowanie elementów identyfikacji wizualnej tj. marek, opakowań, ikon, papierów firmowych; wzornictwo przemysłowe; projektowanie oprogramowania komputerowego; instalowanie, kopiowanie, aktualizowanie oprogramowania komputerowego; projektowanie systemów komputerowych; systemów komunikacji na odległość, sieci komputerowych i teleinformatycznych; serwis programowania; administrowanie stronami internetowymi (hosting); konsultacje i doradztwo w zakresie ww. usług.

(111) **259154** (220) 2012 06 15 (210) 401583

(151) 2013 09 06 (441) 2012 09 24

(732) HORABIK JAN HORABIK PROGRAMOWANIE, Warszawa, PL.



(540)



Kolor znaku: czarny, zielony

(531) 26.3.2, 26.4.1, 26.11.2, 27.1.1, 27.1.2, 29.1.12

(510), (511) **09** programy komputerowe nagrane, software ładowalny, aplikacje do dotykowych i bezdotykowych urządzeń wyświetlających, aplikacje do telefonów komórkowych, aplikacje internetowe, aplikacje komputerowe, **35** marketing, reklama, promocja sprzedaży, marketing internetowy, usługi agencji reklamowej, badania rynku i opinii publicznej, przygotowywanie i obróbka tekstów reklamowych lub informacji prasowych, wykonywanie prezentacji multimedialnych w celach reklamowych, przygotowywanie akcji promocyjnych, opracowywanie media planów kampanii reklamowych, raportowanie wyników kampanii, doradztwo i konsulting w zakresie wykorzystania reklamy w działaniach biznesowych i marketingowych oraz w zakresie wykorzystania mediów elektronicznych w działaniach biznesowych, publikowanie tekstów reklamowych, usługi public relations on-line, wynajmowanie powierzchni na cele reklamowe, pozyskiwanie danych do komputerowych baz danych, zarządzania zbiorami informatycznymi, systematyzacja i sortowanie danych, komputerowe zarządzanie plikami, pozycjonowanie stron, reklama za pośrednictwem sieci komputerowej, reklama kinowa, reklama prasowa telewizyjna, radiowa, billboardowa, korespondencyjna, druki reklamowe, dystrybucja materiałów reklamowych, edytorskie usługi w dziedzinie reklamy, przygotowywanie reklam dla osób trzecich, publikowanie tekstów reklamowych i sponsorowanych, wynajem czasu reklamowego we wszystkich środkach przekazu, wynajmowanie nośników reklamowych, doradztwo w zakresie marketingu oraz reklamy, **38** dostęp do portalu sieci telekomunikacyjnej, zwłaszcza za pomocą komputera, telefonu lub telewizji, przesyłanie wiadomości, danych, głosu i obrazu na odległość, usługi komunikacji interaktywnej, transmisje internetowe, usługi agencji informacyjnych i prasowych, prowadzenie forum on-line, usługi w zakresie poczty elektronicznej, ogłoszenia elektroniczne, portale komunikacyjne i informacyjne, obsługa baz danych dostępnych przez Internet, tworzenie i utrzymywanie systemów obsługi klienta dostępnych przez Internet, rozpowszechnianie programów i informacji za pośrednictwem sieci informatycznych, informacja o powyższych usługach, **42** prowadzenie portali internetowych, na serwerach komputerowych dla globalnej sieci komputerowej, zarządzanie serwisami internetowymi, vortalami lub portalami, zarządzanie internetową platformą informacyjną, umożliwianie wielu użytkownikom dostępu do zbiorów informacji za pośrednictwem Internetu, usługi projektowania graficznego, grafika komputerowa, projektowanie i wykonywanie aplikacji i animacji komputerowych, projektowanie serwisów internetowych, tworzenie i utrzymywanie stron internetowych dla osób trzecich, projektowanie systemów zarządzania treścią działających w oparciu o autorskie oprogramowanie, aplikacje internetowe, projektowanie reklam, projektowanie elementów identyfikacji wizualnej tj., marek, opakowań, ikon, papierów firmowych, wzornictwo przemysłowe, projektowanie oprogramowania komputerowego, instalowanie, kopiowanie, aktualizowanie oprogramowania komputerowego, projektowanie systemów komputerowych, systemów komunikacji na odległość, sieci komputerowych i teleinformatycznych, serwis oprogramowania, administrowanie stronami internetowymi (hosting), konsultacje i doradztwo w zakresie ww. usług.

(111) **259155** (220) 2012 06 28 (210) 402283

(151) 2013 08 27 (441) 2012 10 08

(732) OSEVA POLSKA SPÓŁKA Z OGRANICZONĄ ODPOWIEDZIALNOŚCIĄ, Poznań, PL.

(540)



Kolor znaku: jasnozielony, ciemnozielony, biały

(531) 25.5.2, 27.5.1, 29.1.12

(510), (511) **31** nasiona, pasza dla zwierząt.(111) **259156** (220) 2012 07 03 (210) 402463

(151) 2013 07 11 (441) 2012 10 08

(732) ZAKŁADY FARMACEUTYCZNE POLPHARMA SPÓŁKA AKCYJNA, Starogard Gdański, PL.

(540) SCORBOLINO

(510), (511) **05** produkty farmaceutyczne i medyczne, lecznicze substancje dietetyczne, suplementy diety do celów leczniczych.(111) **259157** (220) 2012 07 04 (210) 402528

(151) 2013 08 20 (441) 2012 10 08

(732) RISK LOGIC SPÓŁKA Z OGRANICZONĄ ODPOWIEDZIALNOŚCIĄ, Poznań, PL.

(540) RISKLOGIC MANAGEMENT

(510), (511) **35** usługi w zakresie sprzedaży oprogramowania do zarządzania ryzykiem, **36** usługi zarządzania ryzykiem zawarte w tej klasie, usługi w zakresie oceny ryzyka zawarte w tej klasie, **41** szkolenia w zakresie zarządzania ryzykiem, szkolenia w zakresie oprogramowania komputerowego do zarządzania ryzykiem.(111) **259158** (220) 2012 07 04 (210) 402529

(151) 2013 08 20 (441) 2012 10 08

(732) RISK LOGIC SPÓŁKA Z OGRANICZONĄ ODPOWIEDZIALNOŚCIĄ, Poznań, PL.

(540)



Kolor znaku: biały, czarny, czerwony

(531) 3.7.6, 26.11.1, 27.5.1, 29.1.13

(510), (511) **35** usługi w zakresie sprzedaży oprogramowania do zarządzania ryzykiem, **36** usługi zarządzania ryzykiem zawarte w tej klasie, usługi w zakresie oceny ryzyka zawarte w tej klasie, **41** szkolenia w zakresie zarządzania ryzykiem, szkolenia w zakresie oprogramowania komputerowego do zarządzania ryzykiem.(111) **259159** (220) 2012 07 06 (210) 402619

(151) 2013 08 26 (441) 2012 10 08

(732) The Procter &amp; Gamble Company, Cincinnati, US.

(540)



Kolor znaku: czerwony, zielony, biały

(531) 1.1.1, 1.15.15, 27.5.1, 29.1.13

(510), (511) **21** gąbki, szczotki i pędzle (inne niż malarskie), ściereczki z mikrofibry do czyszczenia, wełna stalowa.(111) **259160** (220) 2012 07 07 (210) 402638

(151) 2013 08 26 (441) 2012 10 08

(732) FUNDACJA ORANGE, Warszawa, PL.

(540) EDUKACYJNE WYSPY

(510), (511) **09** urządzenia i przyrządy: naukowe, do nagrywania, do celów dydaktycznych, transmisji lub reprodukcji dźwięku lub obrazu; magnetyczne i optyczne nośniki danych, płyty, dyski z nagraniami; sprzęt przetwarzający dane, komputery oraz urządzenia bezpośrednio z nimi współpracujące; karty magnetyczne i chipowe; modemy; aparaty telefoniczne, **16** papier, tektura i wyroby z tych materiałów nie ujęte w innych klasach; publikacje drukowane, gazety, czasopisma; książki, książki telefoniczne, broszury, notesy, kalendarze, skoroszyty, segregatory, zeszyty, podręczniki, prospekty, plany, rysunki, śpiewniki, druki jako przesyłki pocztowe, karty pocztowe; fotografie; materiały piśmienne; materiały szkoleniowe i instruktażowe, **25** odzież, bielizna, obuwie, nakrycia głowy, **28** gry i zabawki; artykuły sportowe i gimnastyczne nie ujęte w innych

klasach; ozdoby choinkowe, **35** sprzedaż urządzeń i przyrządów naukowych, do nagrywania, do celów dydaktycznych, transmisji lub reprodukcji dźwięku lub obrazu, magnetycznych i optycznych nośników danych, płyt, dysków z nagraniami, sprzętów przetwarzających dane, komputerów oraz urządzeń bezpośrednio z nimi współpracujące, kart magnetycznych i chipowych, modemów; aparatów telefonicznych; papieru, tektury i wyrobów z tych materiałów, publikacji drukowanych, gazet, czasopism, książek, książek telefonicznych, broszur, notesów, kalendarzy, skoroszytów, segregatorów, zeszytów, podręczników, prospektów, planów, rysunków, śpiewników, druków jako przesyłek pocztowych, kart pocztowych, fotografii; materiałów piśmiennych, materiałów szkoleniowych i instruktażowych; odzieży, bielizny, obuwia, nakryć głowy; gier i zabawek, artykułów sportowych i gimnastycznych, ozdób choinkowych, również drogą on-line; usługi w zakresie gromadzenia na rzecz osób trzecich powierzchni reklamowych na stronach WWW. i umożliwiania ich dogodnego oglądania w celu dokonania zakupów reklamowych towarów drogą internetową; usługi w zakresie zarządzania edukacją, kulturą, medycyną, turystyką, rozrywką; usługi reklamowe, promocyjne oraz marketingowe świadczone za pomocą radia, telewizji, Internetu; usługi w zakresie informacji o działalności gospodarczej, handlowej; aukcje publiczne; usługi w zakresie pozyskiwania danych i ich systematyzacja w komputerowych bazach danych, **36** usługi w zakresie sponsoringu finansowego i przyznawanie grantów i stypendiów finansowych na cele artystyczne i naukowe osobom prywatnym, organizacjom, instytucjom lub firmom; usługi w zakresie prowadzenia działalności, doradztwa, informowania finansowego; organizacja zbiorów środków finansowych oraz funduszy na cele dobroczynne, społeczne, szkoleniowe, edukacyjne, sportowe oraz ekologiczne, **38** usługi telekomunikacyjne; usługi w zakresie poczty elektronicznej oraz przesyłania informacji tekstowych i obrazowych; usługi w zakresie zleceń przywoławczych; usługi w zakresie emisji radiowej i telewizyjnej; usługi w zakresie udzielania informacji o telekomunikacji; usługi w zakresie łączności poprzez terminale komputerowe; usługi w zakresie łączności poprzez sieć światłowodów; usługi w zakresie łączności radiowej, telefonicznej i telegraficznej; usługi w zakresie nadawania telegramów; usługi w zakresie ogłoszeń elektronicznych; usługi polegające na przesyłaniu danych w formie obrazu i dźwięku i udostępnianie ich odbiorcom; usługi w zakresie udostępniania i leasingu czasu dostępu do Internetu osobom trzecim; usługi w zakresie udostępniania miejsc internetowych osobom trzecim i tworzenia elektronicznych skrzynek pocztowych dla osób trzecich; usługi w zakresie przekazu satelitarnego; usługi telefoniczne; usługi w zakresie przeprowadzania telekonferencji; usługi teleksowe; usługi w zakresie wypożyczania sprzętu telekomunikacyjnego; usługi w zakresie telefonicznej obsługi klienta, **41** usługi w zakresie organizowania i prowadzenia projektów edukacyjnych, ekologicznych i społecznych, imprez kulturalnych, rozrywkowych i sportowych oraz kursów, szkoleń, w tym z wykorzystaniem Internetu; usługi w zakresie organizowania i przeprowadzenia konferencji oraz wystaw o problematyce społecznej, edukacyjnej, sportowej i kulturalnej; usługi w zakresie publikacji i wydawnictw, także w formie on-line; usługi w zakresie udostępniania on-line publikacji; usługi w zakresie udzielania informacji o szkoleniach, kursach, programach edukacyjnych, grantach, **42** usługi w zakresie projektowania i rozwoju sprzętu telekomunikacyjnego; usługi w zakresie programowania komputerowego, usługi w zakresie prowadzenia kafejek internetowych, usługi w zakresie projektowania i utrzymania stron internetowych; usługi w zakresie wynajmu sprzętu przetwarzającego dane i komputerów; usługi w zakresie udostępniania dostępu do baz danych i obsługa baz danych; usługi w zakresie tworzenia programów do przetwarzania danych; usługi w zakresie zapewnienia bezpieczeństwa danych w sieci; usługi hostingu polegające na utrzymywaniu serwisów internetowych.

(111) **259161** (220) 2012 07 09 (210) 402643  
 (151) 2013 08 26 (441) 2012 10 22  
 (732) CLONDALKIN PHARMA AND HEALTHCARE (POLAND)  
 SPÓŁKA Z OGRANICZONĄ ODPOWIEDZIALNOŚCIĄ, Lublin, PL.  
 (540)



Kolor znaku: niebieski  
 (531) 26.11.1, 26.11.8, 27.5.1, 29.1.11

(510), (511) **16** broszury, ulotki, druki do oznaczania i opisu towarów, bloczki kilkukartkowe, etykiety, bilety, nalepki, naklejki, taśmy papierowe, zawieszki z papieru na towary, kokardy papierowe, wyroby z kartonu do pakowania, wyroby z tektury do pakowania, wyroby z papieru do pakowania, materiały drukowane do pakowania, folie z tworzyw sztucznych do pakowania, tektury do pakowania, karton do pakowania, papier do pakowania, modele i makiety opakowań, opakowania z papieru, opakowania tekturowe, opakowania z tworzyw sztucznych, opakowania kartonowe, pudełka tekturowe, pudełka kartonowe, pudełka papierowe, pudełka do pakowania z tworzyw sztucznych, torebki do pakowania z tworzyw sztucznych, torebki do pakowania z papieru, pudełka z nadrukiem, wydruki graficzne.

(111) **259162** (220) 2012 07 09 (210) 402713  
 (151) 2013 09 09 (441) 2012 10 22  
 (732) Novartis AG, Bazylea, CH.

(540) VOLTAREN EXPRESS FORTE

(510), (511) **05** produkty farmaceutyczne i weterynaryjne; środki sanitarne do celów medycznych; dietetyczna żywność i substancje do celów leczniczych lub weterynaryjnych; żywność dla niemowląt; suplementy diety dla ludzi i zwierząt; plastry, opatrunki gipsowe, materiały opatrunkowe; materiały do plombowania zębów, woski dentystyczne; środki odkażające; środki do zwalczania robactwa; fungicydy, herbicydy.

(111) **259163** (220) 2012 07 09 (210) 402714  
 (151) 2013 09 09 (441) 2012 10 22  
 (732) Novartis AG, Bazylea, CH.

(540) VOLTAREN EXPRESS

(510), (511) **05** produkty farmaceutyczne i weterynaryjne; środki sanitarne do celów medycznych; dietetyczna żywność i substancje do celów leczniczych lub weterynaryjnych; żywność dla niemowląt; suplementy diety dla ludzi i zwierząt; plastry, opatrunki gipsowe, materiały opatrunkowe; materiały do plombowania zębów, woski dentystyczne; środki odkażające; środki do zwalczania robactwa; fungicydy, herbicydy.

(111) **259164** (220) 2012 07 10 (210) 402733  
 (151) 2013 08 30 (441) 2012 10 22  
 (732) ANNIUK MARIUSZ F.P.H.U. AMEOLI, Świebodzice, PL.  
 (540)



Kolor znaku: żółty, czarny, ciemnoszary

(531) 21.3.21, 26.1.1, 26.1.5, 26.13.25, 27.5.1, 29.1.13

(510), (511) **25** odzież treningowa, odzież sportowa i treningowa, sportowa bielizna, obuwie sportowe i treningowe, sportowe nakrycia głowy, **28** aparatura do łucznictwa, sprzęt do łucznictwa, sprzęt łuczniczy, przybory do łuków, łuki do łucznictwa, łuki do strzelania, łuki do japońskiego łucznictwa (yumi), tarcze łucznicze, tarcze strzelnicze, tarcze do gry w rzutki, pokrowce na tarcze, ciężki łuków, ochraniacze jako części strojów sportowych, łuki sportowe, łuki używane w trakcie polowań, strzały łucznicze, stojaki dla tarcz łuczniczych, futerały przystosowane do noszenia artykułów sportowych, futerały w postaci kołczanów na przyrządy sportowe, kołczany łucznicze, maty do strzałek, rzutki strzelnicze, ochraniacze na nadgarstki do użytku sportowego, sportowe ochraniacze na ramiona i łokcie, ochraniacze na ręce przystosowane do użytku sportowego, rękawice wykonane specjalnie do noszenia podczas uprawiania sportu, rękawice do uprawiania łucznictwa.

(111) **259165** (220) 2012 07 10 (210) 402737  
 (151) 2013 08 29 (441) 2012 10 22  
 (732) KACZKAN ZAKŁAD PRODUKCJI DRZEWNEJ JÓZEF KACZKAN  
 SPÓŁKA JAWNA, Klonowy Dwór, PL.



(540)



Kolor znaku: zielony, jasnozielony, ciemnozielony

(531) 5.1.3, 5.1.16, 26.4.2, 26.4.9, 26.11.2, 27.5.1, 29.1.13  
 (510), (511) **19** parkiet lity, deska lita (podłogowa), parkiet dwuwarstwowy, parkiet przemysłowy, parkiet mozaikowy.

(111) **259166** (220) 2012 07 10 (210) 402768  
 (151) 2013 07 31 (441) 2012 10 22  
 (732) NADOLSKI MACIEJ, Ruciane-Nida, PL.  
 (540) MAZURY ZDRÓJ

(510), (511) **32** piwo, wody mineralne i gazowane oraz inne napoje bezalkoholowe; napoje owocowe i soki owocowe; syropy i inne preparaty do produkcji napojów.

(111) **259167** (220) 2012 07 10 (210) 402773  
 (151) 2013 08 28 (441) 2012 10 22  
 (732) GARMADA RYSZARD SŁODKIE UPOMINKI, Warszawa, PL.  
 (540)



Kolor znaku: ciemnobrązowy, jasnobrązowy, biały

(531) 25.7.1, 25.7.3, 26.4.1, 27.5.1, 29.1.13  
 (510), (511) **30** czekolada, czekoladki, batony, bombonierki, napoje na bazie czekolady, galaretki owocowe (słodczyce), herbatniki, lody, sorbety (lody), pierniki, pralinki, słodczyce, wyroby cukiernicze, wyroby czekoladowe, **35** usługi agencji reklamowych, badanie rynku, dekoracja wystaw sklepowych, dystrybucja materiałów reklamowych, doradztwo w prowadzeniu działalności gospodarczej, analizy kosztów, organizowanie wystaw reklamowych, pokazy towarów w celach reklamowych i handlowych, prognozy ekonomiczne, reklamy radiowe i telewizyjne, pośrednictwo w zawieraniu transakcji handlowych; usługi promocyjne; usługi sprzedaży słodczy i wyrobów cukierniczych; usługi sprzedaży produktów reklamowych wykonanych z czekolady, **39** dystrybucja towarów, dostarczanie towarów, pakowanie produktów.

(111) **259168** (220) 2012 07 11 (210) 402779  
 (151) 2013 08 28 (441) 2012 10 22  
 (732) AFLOFARM FARMACJA POLSKA SPÓŁKA Z OGRANICZONĄ ODPOWIEDZIALNOŚCIĄ, Pabianice, PL.

(540) zerogrip  
 (510), (511) **03** mydła, środki perfumeryjne, olejki eteryczne, kosmetyki, płyny do pielęgnacji włosów, preparaty do czyszczenia zębów, maści kosmetyczne, **05** produkty farmaceutyczne, środki sanitarne do celów medycznych; substancje dietetyczne do celów leczniczych; suplementy diety; żywność dla niemowląt; zioła lecznicze, ekstrakty roślinne o przeznaczeniu leczniczym, środki odkażające, fungicydy, herbicydy, **29** środki dietetyczne, produkty uzupełniające dietę, żywność dietetyczna-inne niż do celów leczniczych i/lub zdrowotnych; produkty zawierające witaminy i/lub minerały, i/lub substancje roślinne-przeznaczone do innych celów niż farmaceutyczny lub leczniczy lub zdrowotny; środki specjalnego przeznaczenia żywieniowego, wszystkie ww. produkty zawarte w tej klasie.

(111) **259169** (220) 2012 07 12 (210) 402830  
 (151) 2013 08 02 (441) 2012 10 22  
 (732) G. M. B. T. MAGNUS SPÓŁKA Z OGRANICZONĄ ODPOWIEDZIALNOŚCIĄ, Skórnice, PL.

(540)



Kolor znaku: pomarańczowy, szary

(531) 24.9.2, 24.9.9, 27.5.3, 27.5.21, 29.1.12  
 (510), (511) **34** papierosy, tytoń do palenia, tytoń do żucia, tytoń do skręcania papierosów, pojemniki na tytoń, artykuły tytoniowe, gilzy papierosowe, bibułki i papier do papierosów, bibułki do rolowania papierosów, cygara i filtry do papierosów, **35** reklama, informacja handlowa o towarach, sprzedaż wyrobów tytoniowych, papierosów, artykułów dla palaczy, tytoniu, gilz papierosowych, bibulek i papieru do papierosów, cygar i filtrów do papierosów.

(111) **259170** (220) 2012 07 16 (210) 402963  
 (151) 2013 08 23 (441) 2012 10 22  
 (732) DELICPOL SPÓŁKA Z OGRANICZONĄ ODPOWIEDZIALNOŚCIĄ, Kamyk, PL.  
 (540)



Kolor znaku: czerwony, biały, ciemnoniebieski, jasnoniebieski, złoty, beżowy, brązowy, żółty, czarny, zielony, niebieski, pomarańczowy

(531) 1.15.11, 3.1.14, 6.1.3, 8.1.9, 25.1.15, 27.5.1, 29.1.15  
 (510), (511) **30** ciasta, ciastka, wyroby ciastkarskie, wyroby piekarnicze, wyroby cukiernicze, wyroby czekoladowe, czekoladki, słodczyce, słodczyce na choinkę, lody.

(111) **259171** (220) 2012 07 16 (210) 402967  
 (151) 2013 08 23 (441) 2012 10 22  
 (732) NEFROLUX LUCJAN SOBIERAJ, WOJCIECH KAMIŃSKI SPÓŁKA JAWNA, Siemianowice Śląskie, PL.  
 (540) NEFROLUX  
 (510), (511) **44** usługi medyczne.

(111) **259172** (220) 2012 07 17 (210) 403011  
 (151) 2013 08 29 (441) 2012 10 22  
 (732) PRZEDSIĘBIORSTWO HANDLOWO-PRODUKCYJNE POLSKI TYTOŃ SPÓŁKA AKCYJNA, Radom, PL.  
 (540)



Kolor znaku: złoty, czerwony, czarny

(531) 22.1.1, 23.1.1, 24.7.3, 27.5.1, 29.1.14  
 (510), (511) **34** wyroby tytoniowe.

(111) **259173** (220) 2012 07 17 (210) 403027  
 (151) 2013 08 29 (441) 2012 10 22

(732) BONGRAIN S.A., Viroflay, FR.  
 (540) SERCE ANIOŁÓW  
 (510), (511) **29** mleko, sery i produkty nabiałowe, jadalne oleje i tłuszcze.

(111) **259174** (220) 2012 07 17 (210) 403028  
 (151) 2013 08 29 (441) 2012 10 22

(732) Henkel AG & Co. KGaA, Düsseldorf, DE.

(540) PATTEX DAJE CI MOC

(510), (511) **01** produkty chemiczne przeznaczone dla przemysłu, żywice sztuczne w stanie surowym, tworzywa sztuczne w stanie surowym, kleje (spoiwa) przeznaczone dla przemysłu, **16** kleje do celów biurowych lub domowych, **17** kauczuk, gutaperka, guma, azbest, mika i wyroby z tych materiałów zawarte w klasie 17; tworzywa sztuczne w formie wyciśniętej stosowane w produkcji; materiały wypełniające, uszczelniające i izolacyjne; rury elastyczne niemetalowe.

(111) **259175** (220) 2012 07 17 (210) 403030  
 (151) 2013 08 29 (441) 2012 10 22

(732) MPAY SPÓŁKA AKCYJNA, Warszawa, PL.

(540)



Kolor znaku: biały, niebieski, szary, czerwony

(531) 26.11.3, 27.5.1, 29.1.14

(510), (511) **36** usługi ubezpieczeniowe; usługi finansowe; usługi monetarne; zarządzanie majątkiem nieruchomości; pośrednictwo finansowe, pośrednictwo finansowe za pomocą urządzeń telekomunikacyjnych i komputerowych, elektroniczne transakcje telefonem komórkowym, urządzeniem mobilnym, obsługa płatności handlu elektronicznego, w tym zakładanie kont wykorzystywanych do zakupu towarów i usług przez Internet, telefon i urządzenie mobilne, dokonywanie rozliczeń za pomocą pieniądza elektronicznego, usługi płatności elektronicznej, w tym elektroniczne wytwarzanie i transmisja rachunków z danymi dotyczącymi płatności, obsługa mikropłatności, obsługa płatności urzędzeniami mobilnymi, obsługa płatności bezgotówkowej, obsługa kart pre-paid, w tym obsługa płatności elektronicznych powstałych przez płatność pre-paid, obsługa kart, kart bankowych, kart kredytowych, kart debetowych i usługi elektronicznych kart płatniczych, usługi bankowości on-line, ściąganie należności / wierzycelności, elektroniczny transfer środków finansowych, pieniądze, w tym drogą telekomunikacyjną, przesyłanie środkami elektronicznymi informacji dotyczących inwestycji kapitałowych, usługi zabezpieczania elektronicznego transferu środków finansowych/pieniężnych i transakcji on-line, obsługa rozliczeń i rejestracji, odpłatne udostępnianie osobom trzecim urządzeń biurowych, automatów do sprzedaży i ich części w drodze leasingu, użyczenia, dzierżawy, **38** usługi telekomunikacyjne stacjonarne, komórkowe, przez Internet, intranet, ekstranet, i za pośrednictwem urządzeń mobilnych, usługi transmisji danych, usługi teleinformatyczne, dostarczanie publikacji elektronicznych on-line oraz dostarczanie on-line wiadomości i każdego rodzaju informacji także w formie dźwięku i obrazu, usługi nagrywania, transkrypcji, transformacji, kompozycji, kompilacji informacji, obrazu wizualnego, informacji audio, grafiki, danych, z wykorzystaniem radia, urządzeń telekomunikacyjnych, mediów elektronicznych lub Internetu, usługi agencji informacyjnej, prasowej i domu mediowego, emisja radiowa i telewizyjna, przesyłanie, dystrybucja i transmisja sygnałów i programów telewizyjnych, radiowych, telekomunikacyjnych przez bezprzewodową i/lub kablową sieć cyfrową i analogową, włącznie z operacjami on-line i off-line, także przez komputer, transmisja satelitar-na dźwięku i obrazu, nadawanie, rozpowszechnianie i transmisja obrazu wizualnego, informacji audio, grafiki, danych i innych informacji, z wykorzystaniem radia, urządzeń telekomunikacyjnych, mediów elektronicznych lub Internetu, poczta elektroniczna, ogłoszenia elektroniczne, usługi nagrywania, transkrypcji, transformacji, kompozycji, kompilacji informacji wykorzystywanych przy przesyłaniu elektronicznym.

(111) **259176** (220) 2012 07 17 (210) 403032  
 (151) 2013 08 29 (441) 2012 10 22

(732) ZAKŁADY PŁYTEK CERAMICZNYCH PRZYSUCHA SPÓŁKA AKCYJNA, Skrzyżsko, PL.

(540)



Kolor znaku: czarny, pomarańczowy

(531) 26.4.3, 27.5.1, 29.1.12

(510), (511) **19** elementy konstrukcyjne fasad z materiałów niemetalowych; płytki niemetalowe dla budownictwa; dachówki; płytki podłogowe; płytki chodnikowe; płytki ścienne; płytki ceramiczne; płytki klinkierowe, **35** usługi importowo-eksportowe; informacja handlowa; pośrednictwo w zawieraniu umów kupna i sprzedaży na rzecz osób trzecich; reklamy i marketing; organizowanie pokazów handlowych; badania działalności gospodarczej i badania rynkowe; administrowanie działalnością gospodarczą, **40** obróbka materiałów; przetwarzanie ceramiki.

(111) **259177** (220) 2012 07 17 (210) 403038  
 (151) 2013 08 16 (441) 2012 10 22

(732) INTERNATIONAL TRADE GROUP SPÓŁKA Z OGRANICZONĄ ODPOWIEDZIALNOŚCIĄ SPÓŁKA KOMANDYTOWA, Zabierzów Bocheński, PL.

(540)



Kolor znaku: biały, granatowy

(531) 26.1.2, 26.11.3, 27.5.1, 29.1.12

(510), (511) **01** płyny chłodnicze.

(111) **259178** (220) 2012 07 19 (210) 403085  
 (151) 2013 08 23 (441) 2012 10 22

(732) GOŁĘBIEWSKI TADEUSZ TAGO PRZEDSIĘBIORSTWO PRZEMYSŁU CUKIERNICZEGO, Ciemne, PL.

(540) wafino pianino

(510), (511) **30** pieczywo cukiernicze trwałe, ciastka, ciasteczka, wyroby cukiernicze.

(111) **259179** (220) 2012 07 19 (210) 403086  
 (151) 2013 08 23 (441) 2012 10 22

(732) WRÓBLEWSKI PIOTR PRZEDSIĘBIORSTWO WIELOBRANŻOWE WW EKO-CHEM, Głogowo, PL.

(540) EKO-CHEM

(510), (511) **01** roztwory kauczukowe, silikony, środki chemiczne dla przemysłu, **07** maszyny do mycia butelek, cylindry do maszyn, dmuchawy [maszyny], formy [części maszyn], frezarki, manipulatory przemysłowe [maszyny], młyny [maszyny], urządzenia do mycia, obrabiarki, rozdrabniarki odpadów, urządzenia do zagęszczania odpadów, ostrza [części maszyn], pneumatyczne transportery rurowe, prasy filtracyjne, przesiewacze [maszyny], pulweryzatory [maszyny], regulatory części maszyn, roboty [maszyny], rozdrabniacze [maszyny] do celów przemysłowych, rozdrabniarki [maszyny], rozdrabniarki odpadów, separatory, szlifierki, tokarki [narzędzia mechaniczne], wirówki [maszyny], wirówki [młynki], wirówki [suszarki], wymienniki ciepła [części maszyn], wytlaczarki, wytlaczarki [walcarki deseniujące], wtryskarki, rozdmuchiarki, wytlaczarki, butelczarki, urządzenia do przetworstwa tworzyw sztucznych, urządzenia i linie do granulacji tworzyw sztucznych, **17** uszczelki do cylindrów, druty z tworzyw sztucznych do zgrzewania, ebonit, formy z ebonitu, kauczuk syntetyczny, folie z tworzyw sztucznych nie do pakowania, włókna z tworzyw sztucznych nie dla włókiennictwa, tworzywa sztuczne półprzetworzone, tworzywa sztuczne w formie wyciśniętej, **40** obróbka metalu, recykling odpadków i odpadów, unieszkodliwianie odpadów [przetwarzanie], usługi kotlarskie, przetwarzanie surowców z tworzyw sztucznych.

(111) **259180** (220) 2012 07 19 (210) 403088  
 (151) 2013 08 23 (441) 2012 10 22  
 (732) „BEJOT” SPÓŁKA Z OGRANICZONĄ ODPOWIEDZIALNOŚCIĄ,  
 Manieczki, PL.  
 (540)



Kolor znaku: czerwony, biały, szary, jasnoczerwony  
 (531) 26.1.6, 27.5.1, 29.1.13  
 (510), (511) **20** krzesła i fotele, części do krzesła i foteli.

(111) **259181** (220) 2012 07 19 (210) 403089  
 (151) 2013 08 23 (441) 2012 10 22  
 (732) PRZEDSIĘBIORSTWO PRODUKCyjNO-HANDLOWO-  
 USŁUGOWE FUMO-OSTRZESZÓW SPÓŁKA Z OGRANICZONĄ  
 ODPOWIEDZIALNOŚCIĄ, Ostreszów, PL.  
 (540)



(531) 15.7.1, 26.4.2, 27.5.1  
 (510), (511) **07** maszyny i urządzenia automatyczne, półautomatyczne, sterowane mechanicznie oraz kompletne linie technologiczne stosowane do obróbki plastycznej metali; frezarki, obrabiarki, piły do cięcia metalu, prasy, prasy krawędziowe, giętarki, prostowarki, przecinarki, stoły do maszyn, szlifierki do płaszczyzn, wałów i otworów, tarcze szlifierskie, tokarki, wytlaczarki; maszyny i urządzenia automatyczne, półautomatyczne, sterowane mechanicznie oraz kompletne linie technologiczne stosowane w przetwórstwie żywności, tytoniu i w produkcji napojów; maszyny i urządzenia automatyczne, półautomatyczne, sterowane mechanicznie oraz kompletne linie technologiczne stosowane w poligrafii, mechanizmy sterownicze do maszyn; mechanizmy sprzęgania i napędu (z wyjątkiem stosowanych w pojazdach lądowych), sprzęgła i hamulce do maszyn i urządzeń przemysłowych, silniki jako urządzenia napędowe (z wyjątkiem stosowanych w pojazdach lądowych), części do silników wszystkich typów, podajniki walcowe, podajniki i transportery pneumatyczne, urządzenia dźwigowe i chwytaki, awaryjne agregaty prądowe, generatory prądu zmiennego, generatory elektryczności, prądnice prądu stałego, prostownice, turbosprężarki, łożyska, koła zębate, przekładnie zębate; części wyżej wymienionych maszyn i urządzeń, **09** baterie i kolektory słoneczne, ogniwa i moduły fotoelektryczne, aparatura fotowoltaiczna, aparatura i instalacje do zdalnego sterowania procesami fotowoltaicznymi, systemy automatyki do instalacji solarnych, wskaźniki wielkości elektrycznych; urządzenia i przyrządy elektryczne przewodzące, transformujące i kontrolno-sterujące; wiatromierze, elektryczne i elektroniczne urządzenia oraz przyrządy stosowane do turbin wiatrowych, przyrządy kontrolno-sterujące do centralnego ogrzewania oraz do systemów grzewczych wody; artykuły elektryczne i elektrotechniczne; kable, wiązki kablowe przewody elektryczne i telefoniczne; okablowanie strukturalne; światłowody; instalacje elektryczne; materiały na przewody do sieci elektrycznych; szafy i skrzynki sterownicze; elektryczne urządzenia zasilania, rozdzielnie elektryczne; transformatory elektryczne; tablice elektryczne; przekładniki elektryczne; cewki elektromagnetyczne; cewki elektryczne; komutatory; przełączniki elektryczne; prostowniki prądu; aparatura pomiarowa; aparatura do zdalnych pomiarów; aparatura do zdalnego sterowania; złącza elektryczne i światłowodowe; złącza i zaciski do przewodów elektrycznych; wtyczki i gniazda elektryczne; wyłączniki elektryczne; wzmacniacze; urządzenia teletransmisji analogowej i cyfrowej; urządzenia transmisji danych; zespoły i podzespoły do sprzętu telekomunikacyjnego; urządzenia alarmowo-sygnalizacyjne; baterie; akumulatory; akumulatory elektryczne; akcesoria do akumulatorów; przenośne aparaty, urządzenia i jednostki zasilające; urządzenia do ładowania i rozładowywania baterii i akumulatorów, **37** usługi w zakresie montażu, instalacji, konserwacji

i naprawy maszyn i urządzeń, osprzętu elektrycznego, elektronicznego, energetycznego, przyrządów elektrycznych transformujących, przełączających, przewodzących, akumulatorowych i kontrolnych, urządzeń energoelektrycznych, urządzeń i jednostek zasilających, agregatów prądowców, generatorów prądu, systemów pomiarowych i aparatury kontrolno-pomiarowej; montaż, naprawa i serwis zestawów solarnych i fotowoltaicznych, instalacji grzewczych i urządzeń do wykorzystania energii odnawialnej; instalacja oraz serwis elektrowni wiatrowych, **40** obróbka metali i nakładanie powłok na metale; obróbka mechaniczna elementów metalowych; gięcie, cięcie, zginanie i kantowanie blach; obróbka powierzchni blach: polerowanie, platerowanie; usługi w zakresie obróbki mechanicznej metali: frezowanie, kucie, prasowanie, szlifowanie, walcowanie, wiercenie, wytłaczanie; usługi w zakresie obróbki: kowalskiej, ślusarskiej, spawalniczej i skrawania, **42** usługi w zakresie projektowania technicznego, badań, analiz i doradztwa technicznego w zakresie maszyn, urządzeń, osprzętu i instalacji elektrycznej, energetycznej, przyrządów elektrycznych transformujących, przełączających, przewodzących, akumulatorowych i kontrolnych, urządzeń energoelektrycznych, urządzeń i jednostek zasilających, agregatów prądowców, generatorów prądu, systemów pomiarowych i aparatury kontrolno-pomiarowej; usługi w zakresie projektowania technicznego, badań, analiz i doradztwa technicznego w zakresie zestawów solarnych i fotowoltaicznych, instalacji grzewczych i urządzeń do wykorzystania energii odnawialnej.

(111) **259182** (220) 2012 07 19 (210) 403091  
 (151) 2013 08 23 (441) 2012 10 22  
 (732) KRYSIAK ANDRZEJ BIURO HANDLOWO-USŁUGOWE,  
 Baranowo, PL.  
 (540)



Kolor znaku: biały, szary  
 (531) 27.5.1, 29.1.12  
 (510), (511) **07** kosiarki i dokaszarki do trawy elektryczne i spalinowe, ostrza do ko-siarek, silniki do kosiarek; kosy spalinowe, przycinarki, nożyce do żywopłotów; pilarki, piły łańcuchowe; ciągniki ogrodnicze jednoosiowe; pługi, glebogryzarki, zgrabiarki, zamiatarki, wertykulatory, odśnieżarki, odkurzacze ogrodnicze; pompy zanurzeniowe; agregaty prądowce, spawarki; palniki gazowe; agregaty prądowce, **08** kosiarki ogrodowe ręczne; ręczne odśnieżarki; narzędzia ręczne sterowane ręcznie, **35** usługi w zakresie organizowania pokazów towarów, informacji handlowa i porad konsumenckich; reklamowanie towarów i usług oraz ich promocja na rzecz osób trzecich; internetowe przekazywanie informacji tekstowych i obrazowych na temat sprzedaży wysyłkowej towarów; usługi prowadzenia sprzedaży hurtowej, detalicznej, wysyłkowej i za pośrednictwem Internetu: artykułów rolniczych, ogrodniczych i leśnych, maszyn i urządzeń oraz przyborów i sprzętu dla rolnictwa, leśnictwa i ogrodnictwa; doradztwo w sprawach działalności gospodarczej w zakresie rolnictwa, ogrodnictwa i leśnictwa; badania rynku, opinii publicznej i badania marketingowe; tworzenie komputerowych baz danych i zarządzanie zbiorami informatycznymi, przetwarzanie danych dla osób trzecich; organizowanie wystaw w celach handlowych i reklamowych; tworzenie i rozpowszechnianie katalogów reklamowych, ulotek, folderów i innych materiałów informacyjnych; tworzenie stron internetowych, tworzenie tekstów reklamowych i sponsorowanych.

(111) **259183** (220) 2012 07 19 (210) 403094  
 (151) 2013 08 23 (441) 2012 10 22  
 (732) SKŁODOWSCY SPÓŁKA Z OGRANICZONĄ  
 ODPOWIEDZIALNOŚCIĄ, Tykocin, PL.  
 (540)



Kolor znaku: czerwony, złoty  
 (531) 26.1.2, 27.5.1, 29.1.12



(510), (511) **29** mięso i przetwory mięsne, mięso i przetwory mięsne z wieprzowiny, ekstrakty mięsne, wędliny, mięso konserwowane, tłuszcze jadalne, tusze, podroby.

(111) **259184** (220) 2012 07 19 (210) 403112  
 (151) 2013 08 23 (441) 2012 10 22  
 (732) SINGLET YE SHU, Warszawa, PL.  
 (540)



Kolor znaku: czerwony, szary

(531) 27.5.1, 29.1.12

(510), (511) **03** środki wybielające i inne substancje stosowane w praniu; środki do czyszczenia, polerowania, szorowania i ścierania; mydła; środki perfumeryjne, olejki eteryczne, kosmetyki, płyny do pielęgnacji włosów; środki do czyszczenia zębów, **16** papier, karton i wyroby z tych materiałów nie ujęte w innych klasach, druki; materiały introligatorskie; fotografie; materiały biurowe; kleje do celów biurowych lub domowych; materiały dla artystów; pędzle do malowania; maszyny do pisania i sprzęt biurowy (z wyjątkiem mebli); materiały szkoleniowe i instruktażowe (z wyjątkiem przyrządów); materiały z tworzyw sztucznych do pakowania (nie ujęte w innych klasach); czcionki drukarskie; matryce drukarskie, **18** skóra i imitacje skóry, wyroby z tych materiałów, nie ujęte w innych klasach; skóry zwierzęce, skóry surowe; walizy i torby podróżne; parasolki, parasole (duże) i laski; bicze, uprząże i wyroby rymarskie, **20** meble, lustra, ramki obrazów; wyroby (nie ujęte w innych klasach) z drewna, korka, trzciny, wikliny, rogu, kości, kości słoniowej, fiszbinu, muszli, bursztynu, macicy perłowej, sepiolitu, imitacji tych surowców lub z tworzyw sztucznych.

(111) **259185** (220) 2012 07 19 (210) 403113  
 (151) 2013 08 23 (441) 2012 10 22  
 (732) BROWN-FORMAN POLSKA SPÓŁKA Z OGRANICZONĄ ODPOWIEDZIALNOŚCIĄ, Warszawa, PL.  
 (540) RISE AND CONQUER  
 (510), (511) **33** napoje alkoholowe, destylowane alkohole wysoko-procentowe.

(111) **259186** (220) 2012 07 20 (210) 403177  
 (151) 2013 08 06 (441) 2012 10 22  
 (732) BURDA MEDIA POLSKA SPÓŁKA Z OGRANICZONĄ ODPOWIEDZIALNOŚCIĄ, Warszawa, PL.  
 (540) Dobre Rady Z nami łatwiej żyć  
 (510), (511) **03** środki wybielające i inne substancje stosowane w praniu; środki do czyszczenia, polerowania, szorowania i ścierania; mydła; środki perfumeryjne, olejki eteryczne, kosmetyki, płyny do pielęgnacji włosów; środki do czyszczenia zębów, **35** usługi reklamowe, marketingowo-promocyjne, organizowanie konkursów i wystaw w celach handlowych lub reklamowych, **41** organizowanie konkursów i wystaw innych niż reklamowe.

(111) **259187** (220) 2012 07 20 (210) 403179  
 (151) 2013 08 06 (441) 2012 10 22  
 (732) G. Pohl-Boskamp GmbH & Co. KG, Hohenlockstedt, DE.  
 (540) GeloVox  
 (510), (511) **05** produkty farmaceutyczne i weterynaryjne; środki sanitarne do celów medycznych; substancje dietetyczne do użytku leczniczego; żywność dla niemowląt; plastry, materiały opatrunkowe; materiały do plombowania zębów, woski dentystyczne; środki odkażające; środki do zwalczania robactwa; fungicydy, herbicydy.

(111) **259188** (220) 2012 07 20 (210) 403180  
 (151) 2013 08 06 (441) 2012 10 22  
 (732) BROWN-FORMAN POLSKA SPÓŁKA Z OGRANICZONĄ ODPOWIEDZIALNOŚCIĄ, Warszawa, PL.  
 (540) Powstań i zdobywaj  
 (510), (511) **33** napoje alkoholowe, destylowane alkohole wysoko-procentowe.

(111) **259189** (220) 2012 07 20 (210) 403187  
 (151) 2013 08 06 (441) 2012 10 22  
 (732) TOMCZAK BARTOSZ, Bielsko-Biała, PL.  
 (540)



Kolor znaku: czarny, biały, pomarańczowy

(531) 22.1.15, 26.4.2, 27.5.1, 29.1.13

(510), (511) **35** reklama poprzez udostępnianie na stronach internetowych na rzecz osób trzecich miejsca dla reklam; zgrupowanie na rzecz osób trzecich różnych towarów pozwalające je nabywcy oglądać i kupować w systemie internetowego sklepu wysyłkowego mianowicie różne artykuły reklamowe, koszulki, kubki, czapki, płyty CD i DVD, mp3 oraz sprzęt muzyczny, **38** internetowy serwis muzyczny, udostępnianie dla osób trzecich stron internetowych; transmisje dźwięku, obrazu oraz danych z wykorzystaniem Internetu, **41** organizowanie imprez rozrywkowych, koncertów i występów zespołów muzycznych.

(111) **259190** (220) 2012 07 21 (210) 403190  
 (151) 2013 08 06 (441) 2012 10 22  
 (732) OSADKOWSKI SPÓŁKA AKCYJNA, Bierutów, PL.  
 (540)



Kolor znaku: ciemnozielony, jasnozielony

(531) 5.3.11, 5.3.15, 27.5.1, 29.1.3

(510), (511) **01** chemiczne środki dla rolnictwa, chemiczne środki dla leśnictwa, chemiczne środki dla ogrodnictwa, gleba próchnicza, humus, preparaty do konserwacji kwiatów, preparaty do użyźniania gleby, podłoża do upraw bezgruntowych, produkty uboczne w produkcji ziaren zbóż do celów przemysłowych, środki do ochrony nasion, preparaty do regulacji wzrostu roślin, **04** olej napędowy, paliwo silnikowe, paliwo gazowe, **05** środki chwastobójcze, herbicydy, preparaty chemiczne do zwalczania mącznika zbożowego, preparaty do tępienia myszy, pestycydy, produkty uboczne w produkcji ziaren zbóż do celów medycznych, **31** nasiona, pasze, produkty uboczne w procesie przeróbki ziaren zbóż na pasze dla zwierząt, karma dla zwierząt, sadzonki, ziarna zbóż, zboże w ziarnach nieprzetworzone, **35** reklama wyrobów, badanie rynku, doradztwo w zakresie prowadzenia działalności gospodarczej i zarządzania, usługi sprzedaży w sklepie, supermarkecie, hurtowni oraz przez Internet chemicznych środków dla rolnictwa, leśnictwa i ogrodnictwa, środków ochrony roślin, preparatów do regulacji wzrostu roślin, kwiatów, nasion, zboża i pasz dla zwierząt, ciągników rolniczych, maszyn rolniczych, urządzeń rolniczych i narzędzi rolniczych, płodów rolnych, żywych zwierząt, drewna, materiałów budowlanych i sanitarnych, sprzedaż hurtowa wyrobów metalowych, wyposażenia hydraulicznego i grzejnego, farb i szkła, sprzedaż żywności, napojów alkoholowych i bezalkoholowych, wyrobów tytoniowych; organizacja targów i wystaw w celach reklamowych lub handlowych, **36** doradztwo w sprawach finansowych, doradztwo w sprawach kredytowych, doradztwo w sprawach ubezpieczeniowych i funduszy emerytalno-rentowych, usługi ubezpieczeniowe, dzierżawa nieruchomości, dzierżawa gospodarstw rolnych, **43** usługi gastronomiczne, restauracje, bary szybkiej obsługi, domy turystyczne, hotele, motele.

(111) **259191** (220) 2012 07 25 (210) 403284  
 (151) 2013 08 27 (441) 2012 11 05  
 (732) POCZTA POLSKA SPÓŁKA AKCYJNA, Warszawa, PL.  
 (540) LISTOMAT  
 (510), (511) **06** skrzynki na listy metalowe, pojemniki metalowe do przechowywania i odbioru przez adresata przesyłek listowych i paczek, **39** dostarczanie i przechowywanie przesyłek i paczek, samoobsługowy odbiór korespondencji tym: przesyłek nieregistrowanych, przesyłek poleconych oraz paczek.

(111) **259192** (220) 2012 07 25 (210) 403286  
 (151) 2013 08 27 (441) 2012 11 05  
 (732) FUNDACJA CULTURA ANIMI, Warszawa, PL.  
 (540) MUZYKA NASZYCH CZASÓW  
 (510), (511) **41** warsztaty edukacyjne, orkiestrowe i kameralne, usługi orkiestry, koncerty w ramach warsztatów, seminaria.

(111) **259193** (220) 2012 07 25 (210) 403292  
 (151) 2013 08 27 (441) 2012 11 05  
 (732) STĘPIEŃ PAWEŁ PRZEDSIĘBIORSTWO HANDLOWO-USŁUGOWO-PRODUKCYJNE STĘPIEŃ, Danków, PL.  
 (540) PROMISSOR  
 (510), (511) **01** produkty chemiczne stosowane w rolnictwie, ogrodnictwie, nawozy, nawozy dolistne i doglebowe wszystkie w postaci stałej, zawiesinowej lub płynnej.

(111) **259194** (220) 2012 07 25 (210) 403295  
 (151) 2013 08 27 (441) 2012 11 05  
 (732) Seminis Vegetable Seeds, Inc. (California corporation), Oxnard, US.  
 (540) BELLAVERDE  
 (510), (511) **31** ziarna, produkty rolne, ogrodnicze, oraz leśne nie ujęte w innych klasach; żywe zwierzęta; świeże owoce i warzywa; nasiona; naturalne rośliny i kwiaty; karma dla zwierząt; słód.

(111) **259195** (220) 2012 07 25 (210) 403299  
 (151) 2013 08 27 (441) 2012 11 05  
 (732) ŻABKA POLSKA SPÓŁKA Z OGRANICZONĄ ODPOWIEDZIALNOŚCIĄ, Poznań, PL.  
 (540) TAKI KUBEK  
 (510), (511) **29** zupy i dania instant.

(111) **259196** (220) 2012 07 26 (210) 403306  
 (151) 2013 08 29 (441) 2012 11 05  
 (732) KATHARSIS DEVELOPMENT SPÓŁKA Z OGRANICZONĄ ODPOWIEDZIALNOŚCIĄ, Warszawa, PL.  
 (540)



Kolor znaku: ciemnoniebieski, niebieski  
 (531) 1.15.24, 7.1.8, 26.11.13, 29.1.12  
 (510), (511) **35** doradztwo specjalistyczne w sprawach działalności gospodarczej, doradztwo w zarządzaniu działalnością gospodarczą, doradztwo w zakresie organizacji i zarządzania działalnością gospodarczą, informacja o działalności gospodarczej, pomoc w prowadzeniu działalności gospodarczej, agencje reklamowe, reklama, rozpowszechnianie materiałów reklamowych, reklama billboardowa, badania marketingowe, badania rynku, badania w dziedzinie działalności gospodarczej, badania opinii publicznej, organizowanie sprzedaży w trybie aukcji i przetargów publicznych, **36** administrowanie nieruchomościami, agencje nieruchomości, agencje pośrednictwa w handlu nieruchomościami, dzierżawa nieruchomości, wycena nieruchomości, pośrednictwo w sprawach majątku nieruchomego, zarządzanie majątkiem nieruchomym, doradztwo finansowe, informacje finansowe, operacje finansowe, usługi finansowe, dzierżawa majątku nieruchomego, wynajmowanie mieszkań, **37** budownictwo, budownictwo przemysłowe, budowa pawilonów i sklepów targowych, **42** doradztwo budowlane, projektowanie budynków, opracowywanie projektów technicznych, inżynieria techniczna, architektura.

(111) **259197** (220) 2012 07 26 (210) 403311  
 (151) 2013 08 29 (441) 2012 11 05  
 (732) WWW.RADAPRACOWNIKOW.PL SPÓŁKA Z OGRANICZONĄ ODPOWIEDZIALNOŚCIĄ, Warszawa, PL.

(540)

**RADAPRACOWNIKOW.PL**

Kolor znaku: bordowy, fioletowy, jasnofioletowy, różowy, stalowy, granatowy, popielaty, biały  
 (531) 24.17.25, 26.15.9, 27.5.1, 29.1.15  
 (510), (511) **09** publikacje elektroniczne w postaci modułów ładowalnych, **35** reklama za pośrednictwem sieci komputerowej, **41** publikacje tekstów innych niż tekstów reklamowych, **45** badanie prawne.

(111) **259198** (220) 2012 07 26 (210) 403321  
 (151) 2013 08 27 (441) 2012 11 05  
 (732) WOLNIEWICZ-FEDER MAŁGORZATA, Żyrardów, PL.  
 (540)



Kolor znaku: czarny, żółty  
 (531) 2.7.23, 26.5.1, 26.5.18, 26.13.1, 26.13.25, 27.5.1, 29.1.12  
 (510), (511) **41** edukacja sportowa, instruktaze sportowe, gimnastyka, kluby zdrowia-poprawianie kondycji, kultura fizyczna, organizowania zawodów sportowych i obozów sportowych.

(111) **259199** (220) 2012 07 30 (210) 403407  
 (151) 2013 08 28 (441) 2012 11 05  
 (732) TERMO KLIMA SPÓŁKA Z OGRANICZONĄ ODPOWIEDZIALNOŚCIĄ, Warszawa, PL.  
 (540)



Kolor znaku: biały, czerwony  
 (531) 26.4.4, 26.4.18, 27.5.1, 29.1.12  
 (510), (511) **11** urządzenia chłodnicze i wentylacyjne.

(111) **259200** (220) 2012 07 30 (210) 403418  
 (151) 2013 09 02 (441) 2012 11 05  
 (732) LOGOS TRAVEL MAREK ŚLIWKA SPÓŁKA JAWNA, Poznań, PL.  
 (540)

**Podróże  
z pasją!**

Kolor znaku: fioletowy  
 (531) 24.17.1, 24.17.4, 27.5.1, 29.1.5  
 (510), (511) **39** prowadzenie turystycznego biura podróży, organizowanie podróży, wycieczek, informacja dotycząca turystyki, transport podróży, wypożyczanie pojazdów, usługi kierowców, zwiedzanie turystyczne, pilotaż, usługi transportowe autobusowe, transport powietrzny, rezerwowanie miejsc na podróże, **41** organizowanie, prowadzenie i obsługa zjazdów, sympozjów, kongresów, konferencji, seminariów, kursów, pracowni specjalistycznych, publikowanie folderów, broszur i książek z zakresu turystyki, organizowanie obozów sportowych i wakacyjnych, rezerwacja miejsc na spektakle, usługi tłumaczeń organizowanie wypoczynku, **43** organizowanie zakwaterowania podczas wakacji, rezerwacja i wynajem kwater i miejsc w hotelach, rezerwacja noclegów, wypożyczanie sprzętu turystycznego, udostępnianie terenu i urządzeń na kemping, wynajmowanie sal na posiedzenia, prowadzenie kawiarni.



(111) **259201** (220) 2012 07 30 (210) 403422  
 (151) 2013 09 02 (441) 2012 11 05  
 (732) MIERNIK-OPASIAK LIDIA ATELIER DE CREATION LIDIA,  
 Łąpszów, PL.  
 (540)



Kolor znaku: zielony, czarny, brązowy  
 (531) 2.3.1, 2.3.16, 2.3.23, 2.3.25, 5.5.1, 27.5.1, 29.1.13  
 (510), (511) **25** nakrycia głowy jako odzież, turbany.

(111) **259202** (220) 2012 07 30 (210) 403425  
 (151) 2013 09 02 (441) 2012 11 05  
 (732) LA RIVE SPÓŁKA AKCYJNA, Grudziądz, PL.  
 (540)



Kolor znaku: czarny, granatowy, srebrny  
 (531) 19.3.3, 24.17.1, 27.5.1, 29.1.13  
 (510), (511) **03** wyroby perfumeryjne, perfumy, wody perfumowane, wody toaletowe, wody kolońskie, płyny po goleniu, antyperspiranty, dezodoranty, mydła, mydła w płynie, esencje eteryczne, olejki eteryczne, kosmetyki, zestawy kosmetyków, kremy kosmetyczne, lakiery do paznokci, preparaty do makijażu, mleczko kosmetyczne, toniki kosmetyczne, preparaty do demakijażu, piżmo (perfumeria), pomadki do ust, puder do makijażu, sole kąpielowe do celów innych niż lecznicze, płyny do kąpieli innych niż lecznicze, wody zapachowe.

(111) **259203** (220) 2012 07 30 (210) 403426  
 (151) 2013 09 02 (441) 2012 11 05  
 (732) LA RIVE SPÓŁKA AKCYJNA, Grudziądz, PL.  
 (540)



Kolor znaku: ciemnobrązowy, jasnobrązowy, srebrny  
 (531) 19.3.3, 24.17.1, 27.5.1, 29.1.12  
 (510), (511) **03** wyroby perfumeryjne, perfumy, wody perfumowane, wody toaletowe, wody kolońskie, płyny po goleniu, antyperspiranty, dezodoranty, mydła, mydła w płynie, esencje eteryczne, olejki eteryczne, kosmetyki, zestawy kosmetyków, kremy kosmetyczne, lakiery do paznokci, preparaty do makijażu, mleczko kosmetyczne, toniki kosmetyczne, preparaty do demakijażu, piżmo (perfumeria), pomadki do ust, puder do makijażu, sole kąpielowe do celów innych niż lecznicze, płyny do kąpieli innych niż lecznicze, wody zapachowe.

(111) **259204** (220) 2012 07 30 (210) 403428  
 (151) 2013 09 02 (441) 2012 11 05  
 (732) LA RIVE SPÓŁKA AKCYJNA, Grudziądz, PL.

(540)



Kolor znaku: czarny, niebieski, srebrny, szary  
 (531) 19.3.3, 24.17.1, 26.11.8, 27.5.1, 29.1.14  
 (510), (511) **03** wyroby perfumeryjne, perfumy, wody perfumowane, wody toaletowe, wody kolońskie, płyny po goleniu, antyperspiranty, dezodoranty, mydła, mydła w płynie, esencje eteryczne, olejki eteryczne, kosmetyki, zestawy kosmetyków, kremy kosmetyczne, lakiery do paznokci, preparaty do makijażu, mleczko kosmetyczne, toniki kosmetyczne, preparaty do demakijażu, piżmo (perfumeria), pomadki do ust, puder do makijażu, sole kąpielowe do celów innych niż lecznicze, płyny do kąpieli innych niż lecznicze, wody zapachowe.

(111) **259205** (220) 2012 07 30 (210) 403429  
 (151) 2013 09 02 (441) 2012 11 05  
 (732) LA RIVE SPÓŁKA AKCYJNA, Grudziądz, PL.  
 (540)



Kolor znaku: czarny, złoty  
 (531) 19.3.3, 24.17.1, 25.7.20, 27.5.1, 29.1.12  
 (510), (511) **03** wyroby perfumeryjne, perfumy, wody perfumowane, wody toaletowe, wody kolońskie, płyny po goleniu, antyperspiranty, dezodoranty, mydła, mydła w płynie, esencje eteryczne, olejki eteryczne, kosmetyki, zestawy kosmetyków, kremy kosmetyczne, lakiery do paznokci, preparaty do makijażu, mleczko kosmetyczne, toniki kosmetyczne, preparaty do demakijażu, piżmo (perfumeria), pomadki do ust, puder do makijażu, sole kąpielowe do celów innych niż lecznicze, płyny do kąpieli innych niż lecznicze, wody zapachowe.

(111) **259206** (220) 2012 07 30 (210) 403430  
 (151) 2013 09 02 (441) 2012 11 05  
 (732) LA RIVE SPÓŁKA AKCYJNA, Grudziądz, PL.  
 (540)



Kolor znaku: biały, czarny, srebrny, złoty  
 (531) 19.3.3, 24.17.1, 25.7.6, 27.5.1, 29.1.14  
 (510), (511) **03** wyroby perfumeryjne, perfumy, wody perfumowane, wody toaletowe, wody kolońskie, płyny po goleniu, antyperspiranty, dezodoranty, mydła, mydła w płynie, esencje eteryczne, olejki eteryczne, kosmetyki, zestawy kosmetyków, kremy kosmetyczne, lakiery do

paznokci, preparaty do makijażu, mleczko kosmetyczne, toniki kosmetyczne, preparaty do demakijażu, piżmo (perfumeria), pomadki do ust, puder do makijażu, sole kąpielowe do celów innych niż lecznicze, płyny do kąpieli innych niż lecznicze, wody zapachowe.

(111) **259207** (220) 2012 07 30 (210) 403431  
(151) 2013 09 02 (441) 2012 11 05  
(732) LA RIVE SPÓŁKA AKCYJNA, Grudziądz, PL.  
(540)



Kolor znaku: czarny, różowy, srebrny  
(531) 19.3.3, 24.17.1, 25.7.7, 27.5.1, 29.1.13  
(510), (511) **03** wyroby perfumeryjne, perfumy, wody perfumowane, wody toaletowe, wody kolońskie, płyny po goleniu, antyperspiranty, dezodoranty, mydła, mydła w płynie, esencje eteryczne, olejki eteryczne, kosmetyki, zestawy kosmetyków, kremy kosmetyczne, lakiery do paznokci, preparaty do makijażu, mleczko kosmetyczne, toniki kosmetyczne, preparaty do demakijażu, piżmo (perfumeria), pomadki do ust, puder do makijażu, sole kąpielowe do celów innych niż lecznicze, płyny do kąpieli innych niż lecznicze, wody zapachowe.

(111) **259208** (220) 2012 07 30 (210) 403432  
(151) 2013 09 02 (441) 2012 11 05  
(732) ORLEN OIL SPÓŁKA Z OGRANICZONĄ ODPOWIEDZIALNOŚCIĄ, Kraków, PL.  
(540)



Kolor znaku: złoty, żółty, czerwony, biały, czarny, szary  
(531) 18.1.9, 19.7.22, 25.1.15, 25.7.4, 26.11.25, 26.13.25, 27.5.1, 29.1.15  
(510), (511) **04** oleje samochodowe, w tym napędowe, silnikowe; oleje przemysłowe, smary, parafina, paliwa.

(111) **259209** (220) 2012 07 30 (210) 403433  
(151) 2013 09 02 (441) 2012 11 05  
(732) ORLEN OIL SPÓŁKA Z OGRANICZONĄ ODPOWIEDZIALNOŚCIĄ, Kraków, PL.  
(540)



Kolor znaku: złoty, żółty, czerwony, czarny, szary, biały  
(531) 18.1.9, 25.1.15, 25.7.4, 26.11.25, 26.13.25, 27.5.1, 29.1.15  
(510), (511) **04** oleje samochodowe, w tym napędowe, silnikowe; oleje przemysłowe, smary, parafina, paliwa.

(111) **259210** (220) 2012 07 30 (210) 403441  
(151) 2013 09 02 (441) 2012 11 05  
(732) LA RIVE SPÓŁKA AKCYJNA, Grudziądz, PL.  
(540)



Kolor znaku: złoty, granatowy, srebrny  
(531) 5.5.20, 5.5.23, 19.3.1, 24.17.1, 27.5.1, 29.1.13  
(510), (511) **03** wyroby perfumeryjne, perfumy, wody perfumowane, wody toaletowe, wody kolońskie, płyny po goleniu, antyperspiranty, dezodoranty, mydła, mydła w płynie, esencje eteryczne, olejki eteryczne, kosmetyki, zestawy kosmetyków, kremy kosmetyczne, lakiery do paznokci, preparaty do makijażu, mleczko kosmetyczne, toniki kosmetyczne, preparaty do demakijażu, piżmo (perfumeria), pomadki do ust, puder do makijażu, sole kąpielowe do celów innych niż lecznicze, płyny do kąpieli innych niż lecznicze, wody zapachowe.

(111) **259211** (220) 2012 07 30 (210) 403442  
(151) 2013 09 02 (441) 2012 11 05  
(732) LA RIVE SPÓŁKA AKCYJNA, Grudziądz, PL.  
(540)



Kolor znaku: czarny, złoty, czerwony, niebieski, fioletowy, jasnopomarańczowy, jasnozielony  
(531) 19.3.1, 24.17.1, 25.7.1, 26.11.3, 27.5.1, 29.1.15  
(510), (511) **03** wyroby perfumeryjne, perfumy, wody perfumowane, wody toaletowe, wody kolońskie, płyny po goleniu, antyperspiranty, dezodoranty, mydła, mydła w płynie, esencje eteryczne, olejki eteryczne, kosmetyki, zestawy kosmetyków, kremy kosmetyczne, lakiery do paznokci, preparaty do makijażu, mleczko kosmetyczne, toniki kosmetyczne, preparaty do demakijażu, piżmo (perfumeria), pomadki do ust, puder do makijażu, sole kąpielowe do celów innych niż lecznicze, płyny do kąpieli innych niż lecznicze, wody zapachowe.

(111) **259212** (220) 2012 07 30 (210) 403444  
(151) 2013 09 02 (441) 2012 11 05  
(732) LA RIVE SPÓŁKA AKCYJNA, Grudziądz, PL.  
(540)



Kolor znaku: biały, pomarańczowy, srebrny, szary  
(531) 5.5.20, 5.5.23, 19.3.1, 24.17.1, 26.11.1, 27.5.1, 29.1.14

(510), (511) **03** wyroby perfumeryjne, perfumy, wody perfumowane, wody toaletowe, wody kolońskie, płyny po goleniu, antyperspiranty, dezodoranty, mydła, mydła w płynie, esencje eteryczne, olejki eteryczne, kosmetyki, zestawy kosmetyków, kremy kosmetyczne, lakiery do paznokci, preparaty do makijażu, mleczko kosmetyczne, toniki kosmetyczne, preparaty do demakijażu, piżmo (perfumeria), pomadki do ust, puder do makijażu, sole kąpielowe do celów innych niż lecznicze, płyny do kąpieli innych niż lecznicze, wody zapachowe.

(111) **259213** (220) 2012 07 30 (210) 403445  
(151) 2013 09 02 (441) 2012 11 05  
(732) LA RIVE SPÓŁKA AKCYJNA, Grudziądz, PL.  
(540)



Kolor znaku: jasnoróżowy, różowy, biały, fioletowy, srebrny, czarny, złoty

(531) 2.3.5, 9.7.17, 19.3.1, 24.17.1, 26.11.1, 27.5.1, 29.1.15  
(510), (511) **03** wyroby perfumeryjne, perfumy, wody perfumowane, wody toaletowe, wody kolońskie, płyny po goleniu, antyperspiranty, dezodoranty, mydła, mydła w płynie, esencje eteryczne, olejki eteryczne, kosmetyki, zestawy kosmetyków, kremy kosmetyczne, lakiery do paznokci, preparaty do makijażu, mleczko kosmetyczne, toniki kosmetyczne, preparaty do demakijażu, piżmo (perfumeria), pomadki do ust, puder do makijażu, sole kąpielowe do celów innych niż lecznicze, płyny do kąpieli innych niż lecznicze, wody zapachowe.

(111) **259214** (220) 2012 07 30 (210) 403446  
(151) 2013 09 02 (441) 2012 11 05  
(732) LA RIVE SPÓŁKA AKCYJNA, Grudziądz, PL.  
(540)



Kolor znaku: srebrny, niebieski, granatowy  
(531) 19.3.1, 24.17.1, 26.4.2, 27.5.1, 29.1.12

(510), (511) **03** wyroby perfumeryjne, perfumy, wody perfumowane, wody toaletowe, wody kolońskie, płyny po goleniu, antyperspiranty, dezodoranty, mydła, mydła w płynie, esencje eteryczne, olejki eteryczne, kosmetyki, zestawy kosmetyków, kremy kosmetyczne, lakiery do paznokci, preparaty do makijażu, mleczko kosmetyczne, toniki kosmetyczne, preparaty do demakijażu, piżmo (perfumeria), pomadki do ust, puder do makijażu, sole kąpielowe do celów innych niż lecznicze, płyny do kąpieli innych niż lecznicze, wody zapachowe.

(111) **259215** (220) 2012 07 31 (210) 403513  
(151) 2013 08 29 (441) 2012 11 05  
(732) HURTAP SPÓŁKA AKCYJNA, Łęczycza, PL.  
(540)



Kolor znaku: biały, niebieski, zielony, granatowy, czarny  
(531) 1.5.1, 1.17.2, 27.5.1, 29.1.15

(510), (511) **35** usługi z zakresu reklamy, zgrupowanie na rzecz osób trzecich towarów umożliwiające klientom dogodnie ich oglądanie i dokonywanie zakupu w aptekach i hurtowniach farmaceutycznych, usługi w zakresie handlu detalicznego i hurtowego środkami farmaceutycznymi, lekami, paralekami, leczniczymi herbatkami ziołowymi, preparatami do odchudzania, kosmetykami leczniczymi, środkami i produktami do pielęgnacji zębów oraz jamy ustnej, szamponami leczniczymi, produktami zielarskimi, materiałami opatrunkowymi, środkami dezynfekcyjnymi, drobnym sprzętem medycznym, artykułami do pielęgnacji ciała i higieny ciała, artykułami kosmetycznymi, artykułami ortopedycznymi, w tym: bandaże elastyczne, bandaże ortopedyczne na stawy, bandaże gipsowe, bandaże usztywniające ortopedyczne, pasy ciężowe, gorsety brzuszne, gorsety do celów leczniczych, końcówki kul inwalidzkich, kule inwalidzkie, nakolanniki ortopedyczne, obuwie ortopedyczne, pasy ortopedyczne, wkładki do butów przeciw płaskostopiu, wkładki ortopedyczne, organizowanie konkursów, targów i wystaw w celach reklamowych i handlowych, publikowanie tekstów reklamowych, doradztwo w zakresie prowadzenia działalności gospodarczej, usługi reklamowe, w tym za pośrednictwem sieci komputerowej, działalność punktów sprzedaży wysyłkowej, kompilacje informacji w komputerowych bazach danych, skomputeryzowane zarządzanie plikami, zarządzanie zbiorami informatycznymi, pozyskiwanie informacji do baz danych, pliki komputerowe, sprzedaż towarów za pomocą sieci komputerowej, usługi związane z przedstawicielstwem firm farmaceutycznych i firm zajmujących się analizą kliniczną, prowadzenie akcji promowania zdrowia i działań prozdrowotnych, **41** usługi edukacyjne, organizowanie i prowadzenie konferencji, seminariów i zjazdów, wydawanie tekstów i publikacji, **44** usługi medyczne i usługi weterynaryjne, higiena i troska o urodę istot ludzkich lub zwierząt, usługi związane z prowadzeniem aptek, klinik medycznych, doradztwo w zakresie farmacji, porady w zakresie farmakologii, usługi w zakresie wykonywania leków recepturowych, usługi z zakresu analiz medycznych związanych z leczeniem osób, usługi farmakologiczne, usługi gabinetów, przychodni i poradni lekarskich, diagnostyki medycznej, prowadzenia laboratoriów medycznych i analitycznych, lecznictwa otwartego i zamkniętego w ramach klinik, szpitali, ośrodków rehabilitacyjnych, spółek i spółdzielni lekarskich oraz stacji sanitarno - epidemiologicznych, odnowa biologiczna, pomoc medyczna, wykonywanie leków na zamówienie.

(111) **259216** (220) 2012 08 03 (210) 403606  
(151) 2013 07 30 (441) 2012 11 05  
(732) BURZYŃSKI ANDRZEJ F.H.U. KOMPIK, Dobre Miasto, PL.  
(540)



(531) 26.11.7, 27.5.1

(510), (511) **35** handel detaliczny i hurtowy sprzętem komputerowym-komputery, laptopy, akcesoria i podzespoły komputerowe, handel detaliczny i hurtowy częściami i akcesoriami samochodowymi, lakierami i chemią samochodową, pozyskiwanie danych do komputerowych baz danych, systematyzacja danych komputerowych baz danych, komputerowe zarządzanie plikami, **37** komputery-instalowanie, konserwacja i naprawy, serwis.

(111) **259217** (220) 2012 08 03 (210) 403608  
(151) 2013 07 31 (441) 2012 11 05  
(732) FINES SPÓŁKA AKCYJNA, Sopot, PL.  
(540)



Kolor znaku: granatowy, biały  
(531) 26.4.4, 27.5.1, 29.1.12



(510), (511) **35** doradztwo w zakresie zarządzania, prowadzenia i organizowania działalności gospodarczej, zarządzanie w ramach prowadzonej działalności gospodarczej w zakresie udzielania licencji na towary i usługi na rzecz osób trzecich, zarządzanie rynkami finansowymi, informacja i pozyskiwanie informacji o działalności gospodarczej, handlowe informacje i porady udzielane konsumentom w punktach informacji, konsumenciej, usługi biura pośrednictwa pracy, doradztwo, w zakresie zarządzania personelem, rekrutacja personelu, ekspertyzy w zakresie wydolności przedsiębiorstw, prognozy ekonomiczne, wyceny handlowe, analizy kosztów, reklama za pośrednictwem sieci komputerowej, pośrednictwo w sprzedaży czasu i miejsca na cele reklamowe w Internecie, wynajmowanie nośników reklamowych, wynajmowanie przestrzeni reklamowej, systematyzacja danych w komputerowych bazach danych, komputerowe zarządzanie plikami, sortowanie danych w bazach komputerowych, usługi pośrednictwa w zakresie nabywania usług telekomunikacyjnych, wyszukiwanie informacji w plikach komputerowych dla osób trzecich, wyszukiwanie w komputerowych bazach danych, zarządzanie zbiorami informatycznymi, **36** usługi finansowe, transakcje finansowe, operacje finansowe, pożyczki, kredyty ratalne, kredyty konsolidacyjne, leasing finansowy, usługi agencji inkasa i biur kredytowych, analizy finansowe, doradztwo w sprawach finansowych, informacje finansowe, sponsorowanie finansowe, usługi finansowe likwidacji przedsiębiorstw, wycena finansowa w zakresie ubezpieczeń, banków i nieruchomości, agencje pośrednictwa w handlu nieruchomościami, pośrednictwo w sprawach majątku nieruchomego, dzierżawa nieruchomości, wycena majątku nieruchomego, pożyczki hipoteczne pod zastaw, zarządzanie majątkiem nieruchomości, wynajmowanie pomieszczeń biurowych, wynajmowanie mieszkań, usługi ubezpieczeniowe, doradztwo w sprawach ubezpieczeniowych, informacja o ubezpieczeniach, pośrednictwo ubezpieczeniowe, usługi powiernicze, **41** publikowanie tekstów innych niż teksty reklamowe, publikowanie książek, komputerowe przygotowanie materiałów do publikacji, publikacje elektroniczne on-line książek i periodyków, udostępnianie publikacji elektronicznych on-line, nie do pobierania z sieci komputerowych, doradztwo zawodowe i porady w zakresie edukacji lub kształcenia, organizowanie i obsługa konferencji, kształcenie praktyczne, pokazy, nauczanie pozaszkolne, organizowanie i prowadzenie pracowni specjalistycznych, organizowanie i prowadzenie seminariów, organizowanie i prowadzenie sympozjów, **42** tworzenie i utrzymywanie stron internetowych dla osób trzecich, doradztwo w sprawach sprzętu komputerowego, doradztwo w zakresie oprogramowania komputerowego, projektowanie systemów komputerowych, projektowanie oprogramowania komputerowego, powielanie oprogramowania komputerowego, aktualizacja oprogramowania komputerowego, konserwacja oprogramowania komputerowego, instalacje oprogramowania komputerowego, powielanie danych komputerowych, odzyskiwanie danych komputerowych, konwersja danych lub dokumentów na formę elektroniczną, wynajmowanie zasobów serwerów sieci komputerowej, wypożyczanie serwerów.

(111) **259218** (220) 2012 08 03 (210) 403623  
 (151) 2013 07 31 (441) 2012 11 05  
 (732) HRYNIEWICZ SŁAWOMIR EKO-MIX COMPANY, Kąty Wrocławskie, PL.  
 (540)



Kolor znaku: biały, zielony, żółty, czarny

(531) 26.1.1, 26.13.25, 27.5.1, 29.1.14  
 (510), (511) **11** płytowe wymienniki ciepła i ich części, **17** uszczelki, elementy uszczelniające, materiały uszczelniające, uszczelki do płytowych wymienników ciepła, **35** negocjowanie i zawieranie kontraktów dotyczących zakupu i sprzedaży towarów oraz korzystania z usług, usługi pośrednictwa handlowego oraz udostępnianie do sprzedaży następujących towarów: płytowe wymienniki ciepła i ich części, uszczelki, elementy uszczelniające, materiały uszczelniające, uszczelki do płytowych wymienników ciepła, **37** instalacja, montaż, serwis i naprawa płytowych wymienników ciepła; montaż instalacji do ogrzewania i wytwarzania ciepłej wody użytkowej.

(111) **259219** (220) 2012 08 06 (210) 403652  
 (151) 2013 08 28 (441) 2012 11 19

(732) FRONDA PL SPÓŁKA Z OGRANICZONĄ ODPOWIEDZIALNOŚCIĄ, Warszawa, PL.  
 (540)

FRONDA

(531) 27.5.1  
 (510), (511) **16** czasopisma, książki, dzienniki, materiały szkoleniowe, gazety, **35** usługi sprzedaży w detalu, w hurcie, przez Internet, w sprzedaży wysyłkowej książek, gazet, filmów, e-book'ów, audio-book'ów, **41** publikacja elektroniczna on-line książek, periodyków, dzienników, czasopism, produkcja filmów i nagrań na taśmach video, publikowanie książek.

(111) **259220** (220) 2012 08 06 (210) 403655  
 (151) 2013 09 03 (441) 2012 11 19  
 (732) KRAJOWE CENTRUM BEZPIECZEŃSTWA RUCHU DROGOWEGO, Warszawa, PL.

(540) MOTOPOZYTYWNI  
 (510), (511) **09** filmy i wydawnictwa na nośnikach elektronicznych, zwłaszcza optycznych, głównie z dziedziny bezpieczeństwa ruchu drogowego, zapobiegania zagrożeniom oraz ratownictwa i pomocy przedlekarskiej, **16** książki, podręczniki, kalendarze, wydawnictwa albumowe i okolicznościowe, plakaty, ulotki, w odniesieniu do wszystkich wymienionych, zwłaszcza z dziedziny bezpieczeństwa ruchu drogowego, zapobiegania zagrożeniom oraz ratownictwa i pomocy przedlekarskiej, **35** badanie opinii publicznej, przeprowadzanie sondaży głównie w zakresie rozpoznania i lokalizacji zagrożenia, prowadzenie badań w zakresie działalności gospodarczej, aukcje publiczne na cele fundacji, prowadzenie sprzedaży hurtowej i detalicznej towarów związanych z bezpieczeństwem na drogach, osiedlach, ulicach, **36** organizowanie zbiórek funduszy na cele dobroczynne, pozyskiwanie sponsorów do finansowania działalności dobroczynnej, **41** usługi z zakresu edukacji, nauczania, szkolenia, organizacji różnorodnych kursów związanych z bezpieczeństwem ruchu drogowego jak kursy przygotowujące do uzyskania karty rowerowej, motorowerowej, samochodowego prawa jazdy, kursy w zakresie pierwszej pomocy przedmedycznej, szkolenie kierowców w zakresie doskonalenia techniki jazdy, organizacja konkursów, praktycznych pokazów i innych imprez w tematyce bezpieczeństwa, kultury ruchu drogowego, organizowanie loterii na cele fundacji, organizowanie obozów tematycznych, emisja programów radiowych i telewizyjnych w tematyce zagrożeń i bezpieczeństwa głównie ruchu drogowego, **44** usługi ratowników medycznych, zwłaszcza poruszających się na motocyklach, usługi w zakresie badań medycznych kierowców oraz badań zdolności psychotechnicznych do prowadzenia pojazdów.

(111) **259221** (220) 2012 08 06 (210) 403656  
 (151) 2013 09 03 (441) 2012 11 19  
 (732) KRAJOWE CENTRUM BEZPIECZEŃSTWA RUCHU DROGOWEGO, Warszawa, PL.  
 (540)



(531) 18.1.5, 18.1.9, 18.1.14, 27.1.5  
 (510), (511) **09** filmy i wydawnictwa na nośnikach elektronicznych, zwłaszcza optycznych, głównie z dziedziny bezpieczeństwa ruchu drogowego, zapobiegania zagrożeniom oraz ratownictwa i pomocy przedlekarskiej, **16** książki, podręczniki, kalendarze, wydawnictwa albumowe i okolicznościowe, plakaty, ulotki, w odniesieniu do wszystkich wymienionych, zwłaszcza z dziedziny bezpieczeństwa ruchu drogowego, zapobiegania zagrożeniom oraz ratownictwa i pomocy przedlekarskiej, **35** badanie opinii publicznej, przeprowadzanie sondaży głównie w zakresie rozpoznania i lokalizacji zagrożenia, prowadzenie badań w zakresie działalności gospodarczej, aukcje publiczne na cele fundacji, prowadzenie sprzedaży hurtowej i detalicznej towarów związanych z bezpieczeństwem na drogach, osiedlach, ulicach, **36** organizowanie zbiórek funduszy na cele dobroczynne, pozyskiwanie sponsorów do finansowania działalności dobroczynnej, **41** usługi z zakresu edukacji, nauczania, szkolenia, organizacji

różnorodnych kursów związanych z bezpieczeństwem ruchu drogowego jak kursy przygotowujące do uzyskania karty rowerowej, motorowerowej, samochodowego prawa jazdy, kursy w zakresie pierwszej pomocy przedmedycznej, szkolenie kierowców w zakresie doskonalenia techniki jazdy, organizacja konkursów, praktycznych pokazów i innych imprez w tematyce bezpieczeństwa, kultury ruchu drogowego, organizowanie loterii na cele fundacji, organizowanie obozów tematycznych, emisja programów radiowych i telewizyjnych w tematyce zagrożeń i bezpieczeństwa głównie ruchu drogowego, **44** usługi ratowników medycznych, zwłaszcza poruszających się na motocyklach, usługi w zakresie badań medycznych kierowców oraz badań zdolności psychotechnicznych do prowadzenia pojazdów.

(111) **259222** (220) 2012 08 06 (210) 403660  
 (151) 2013 08 28 (441) 2012 11 19  
 (732) FIRMA CUKIERNICZA SOLIDARNOŚĆ-ROK ZAŁOŻENIA 1952 SPÓŁKA Z OGRANICZONĄ ODPOWIEDZIALNOŚCIĄ, Lublin, PL.  
 (540)

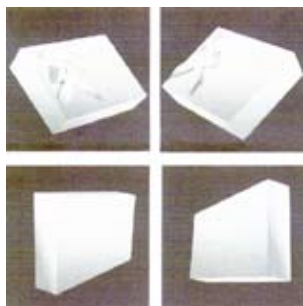

(531) 9.1.10, 19.3.3, 26.3.1, 27.5.1  
 (510), (511) **30** czekoladki, pralinki, bombonierki.

(111) **259223** (220) 2012 08 06 (210) 403663  
 (151) 2013 09 04 (441) 2012 11 19  
 (732) MAŁYS PAWEŁ, Cieszęcin, PL.  
 (540) meblina

(510), (511) **20** meble-wszystkie ujęte w tej klasie, **35** zgrupowanie na rzecz osób trzecich różnych towarów, w szczególności mebli, akcesoriów meblowych metalowych i niemetalowych, materacy, różnego rodzaju wyrobów będących elementami wyposażenia domu i mieszkania, urządzeń i artykułów elektrycznych mających zastosowanie w gospodarstwie domowym, w celu umożliwienia klientom ich swobodnego oglądania oraz zakupu w punktach sprzedaży bezpośredniej, za pośrednictwem mediów elektronicznych oraz w formie sprzedaży katalogowej, **39** magazynowanie i transport różnych towarów, w szczególności mebli, akcesoriów meblowych metalowych i niemetalowych, materacy, różnego rodzaju wyrobów będących elementami wyposażenia domu i mieszkania, urządzeń i artykułów elektrycznych mających zastosowanie w gospodarstwie domowym.

(111) **259224** (220) 2012 08 06 (210) 403666  
 (151) 2013 09 04 (441) 2012 11 19  
 (732) PRZEDSIĘBIORSTWO FARMACEUTYCZNE ZIOŁOLEK SPÓŁKA Z OGRANICZONĄ ODPOWIEDZIALNOŚCIĄ, Poznań, PL.  
 (540)



Kolor znaku: biały, niebieski, żółty, brązowy  
 (531) 2.9.14, 19.11.1, 27.5.1, 29.1.14  
 (510), (511) **03** produkty kosmetyczne, **05** mieszaniny surowców farmaceutycznych do sporządzania leków dermatologicznych.

(111) **259225** (220) 2012 08 06 (210) 403668  
 (151) 2013 09 04 (441) 2012 11 19  
 (732) JEZERSKI NORBERT, Poznań, PL.  
 (540)



Kolor znaku: niebieski, żółty  
 (531) 4.5.21, 27.5.1, 29.1.12  
 (510), (511) **37** bieżnikowanie opon, instalowanie oraz naprawa urządzeń klimatyzacyjnych, naprawa pojazdów, obsługa pojazdów, usługi stacji obsługi samochodów [tankowanie i obsługa], wulkanizacja opon, **42** badania techniczne pojazdów mechanicznych, diagnostyka pojazdów, doradztwo techniczne, ekspertyzy i opinie w dziedzinie techniki motoryzacyjnej i ruchu drogowego, doradztwo w zakresie techniki samochodowej, wykonywanie analiz przyczyn i skutków wypadków drogowych oraz wad i niesprawności pojazdów.

(111) **259226** (220) 2012 08 06 (210) 403671  
 (151) 2013 09 04 (441) 2012 11 19  
 (732) JEZERSKI NORBERT, Poznań, PL.  
 (540)



GlobalMed

Kolor znaku: czarny, niebieski, jasnoniebieski, biały, czerwony  
 (531) 1.5.1, 1.5.2, 24.13.1, 27.5.1, 29.1.15  
 (510), (511) **42** instalacja oprogramowania komputerowego, aktualizacja oprogramowania komputerowego, doradztwo w zakresie oprogramowania komputerowego, konserwacja oprogramowania komputerowego, powielanie oprogramowania komputerowego, projektowanie oprogramowania komputerowego, usługi projektowania i prowadzenia internetowych platform tematycznych, portali internetowych.

(111) **259227** (220) 2012 08 06 (210) 403672  
 (151) 2013 09 04 (441) 2012 11 19  
 (732) PRZEDSIĘBIORSTWO FARMACEUTYCZNE ZIOŁOLEK SPÓŁKA Z OGRANICZONĄ ODPOWIEDZIALNOŚCIĄ, Poznań, PL.  
 (540)



Kolor znaku: biały, czarny, szary  
 (531) 19.11.1, 26.4.2, 27.5.1, 29.1.13  
 (510), (511) **03** produkty kosmetyczne, **05** mieszaniny surowców farmaceutycznych do sporządzania leków dermatologicznych.

(111) **259228** (220) 2012 08 06 (210) 403673  
 (151) 2013 09 04 (441) 2012 11 19  
 (732) PRZEDSIĘBIORSTWO FARMACEUTYCZNE ZIOŁOLEK SPÓŁKA Z OGRANICZONĄ ODPOWIEDZIALNOŚCIĄ, Poznań, PL.



(540)



Kolor znaku: niebieski, żółty, biały, brązowy

(531) 2.9.14, 19.11.1, 26.4.4, 27.5.1, 29.1.14

(510), (511) **03** produkty kosmetyczne, **05** mieszaniny surowców farmaceutycznych do sporządzania leków dermatologicznych.(111) **259229** (220) 2012 08 06 (210) 403681

(151) 2013 09 04 (441) 2012 11 19

(732) VARTON, LLC, Moskwa, RU.

(540) VARTON

(510), (511) **09** soczewki optyczne, soczewki makro, lupy, bezpieczniki, bezpieczniki termiczne, termalne, topikowe, konwertery, przemienniki, inwektory elektryczne, zdalne wyłączniki, tranzystory (elektronika), transformatory wzmacniające, transformatory elektryczne, **11** abażury, abażury do lamp, lampki choinkowe, lampki elektryczne na choinkę, lampy acetylenowe, race, flary, lampy bezpieczeństwa, lampy gazowe, lampy do lokówek i do układania włosów, lampy bakteriobójcze do oczyszczania powietrza, lampy do projektorów, lampy do kierunkowskazów w pojazdach, żarówki do kierunkowskazów w pojazdach, lampy łukowe, lampy laboratoryjne, lampy olejowe, lampy ultrafioletowe do celów innych niż lecznicze, lampy górnicze, lampy elektryczne, żyrandole, podświetlane i świecące numery do domów, światła do pojazdów, reflektory do pojazdów, apartura i instalacje oświetleniowe, urządzenia do oświetlenia, diody LED, aparatura oświetleniowa, zapalniczki, rozpraszacze światła, lampy, żarówki, świetlówki, lampy uliczne, latarnie, szperacze, oświetlenie sufitowe, lampy elektryczne wyładowcze do oświetlania, lampy elektryczne wyładowcze (rurowe) do oświetlania, rury do lamp, rury świetlne, światła rowerowe, lampki rowerowe, lampy do pojazdów, latarki, reflektory kieszonek, latarnie oświetleniowe, **35** agencje reklamowe, analizy kosztów, rekrutacja personelu, uaktualnianie materiału reklamowego, edycja tekstów, edycja tekstów reklamowych, organizowanie działalności gospodarczej, organizowanie wystaw w celach handlowych lub reklamowych, usługi prenumeraty czasopism dla osób trzecich, aranżacja witryn sklepowych, rozlepianie plakatów reklamowych, reklama zewnętrzna (outdoor), reklama billboardowa, dystrybucja materiałów reklamowych (próbek, broszur), rozpowszechnianie ogłoszeń reklamowych, reklama bezpośrednia, reklamy korespondencyjne, tworzenie tekstów reklamowych i sponsorowanych, reklama, reklama za pośrednictwem sieci komputerowej, reklama zamawiana listownie, rozpowszechnianie reklam listownie, reklamy telewizyjne, powielanie dokumentów, statystyczne zestawienia, systematyzacja danych w komputerowych bazach danych, pozyskiwanie danych do baz danych, informacja o działalności gospodarczej.

(111) **259230** (220) 2012 08 07 (210) 403739

(151) 2013 07 11 (441) 2012 11 19

(732) BBPT SPÓŁKA AKCYJNA W UPADŁOŚCI LIKWIDACYJNEJ,

Warszawa, PL.

(540) 7+7

(510), (511) **35** zgrupowanie na rzecz osób trzech różnych towarów i usług pozwalające nabywcy wygodnie oglądać i kupować te towary (zapoznawać się i wybierać ofertę usług), w szczególności: w hurtowni, w sklepie, z katalogu różnych artykułów, wykorzystując zamówienie korespondencyjne, za pośrednictwem usługi elektronicznej, na stronie internetowej, za pośrednictwem systemu telezakupów, używając środków telekomunikacji, organizacja targów i wystaw, prace biurowe, badania rynku, doradztwo specjalistyczne w sprawach działalności gospodarczej, pomoc w prowadzeniu działalności gospodarczej, zarządzanie i pomoc w zarządzaniu przedsiębiorstwa-

mi handlowymi na zasadzie franchisingu, usługi w zakresie komputerowych baz danych, usługi w zakresie reklamy i promocji, w tym: rozpowszechnianie materiałów reklamowych, informacja o powyższych usługach, **39** biura turystyczne, usługi turystyczne, współpraca z różnymi podmiotami przy organizowaniu wyjazdów turystycznych, organizowanie wczasów rekreacyjnych i wypoczynkowych, organizacja imprez turystycznych, podróży, wycieczek, w tym organizacja oraz obsługa zagranicznej i krajowej turystyki przyjazdowej i wyjazdowej, grupowej i indywidualnej, organizacja pobytów biznesowych w kraju i za granicą, rezerwacja miejsc w środkach transportu, w tym pośrednictwo i rezerwacja usług w zakresie komunikacji i podróży, czarterowanie, transport pasażerski, przewóz ludzi i towaru pojazdami mechanicznymi, koleją, statkami i samolotami, usługi bagażowe, transport pieniędzy i rzeczy wartościowych, transport chorych, wynajmowanie środków transportu podróży, informacja o transporcie, pośrednictwo transportowe, prowadzenie informacji turystycznej i podróży, zwiedzanie turystyczne związane z informacją dotyczącą podróży, informacją o taryfach, rozkładach jazdy i sposobach transportu, rezerwacja miejsc podróży, rezerwacja biletów lotniczych, kolejowych, promowych, pośrednictwo w usługach komunikacyjnych, zapewnienie zorganizowanych form zwiedzania, zwiedzanie turystyczne, towarzyszenie i opieka w podróży, wynajem samolotów, pojazdów mechanicznych, statków, promów, pakowanie towarów, dostawa i transport paczek, transport bagażu, pośrednictwo w rezerwacji i sprzedaży dokumentów przewozowych, przewoźników polskich i obcych w komunikacji krajowej i zagranicznej oraz organizacja przewozów wszelkimi dostępnymi środkami transportu, usługi związane z rezerwacją pokoi w hotelach i pensjonatach przez biura podróży, organizacja i świadczenie usług w zakresie pilotażu, informacja o powyższych usługach, **41** rozrywka i rekreacja; rezerwowanie miejsc przez biura podróży na imprezy kulturalne, rozrywkowe oraz sportowe, w szczególności organizowane podczas lub w związku z podróżą, usługi w zakresie edukacji, organizowanie i obsługa kongresów, konferencji, seminariów, sympozjów, zjazdów i szkoleń, kształcenie praktyczne, nauczanie korespondencyjne, informacja o imprezach rozrywkowych, informacja o rekreacji, nauczaniu, rozrywce, działalności sportowej i kulturalnej, wystawy, usługi impresariów, organizowanie wystaw z dziedziny kultury, edukacji lub związanych z turystyką i podróżami, obozy sportowe, wakacyjne, organizowanie zawodów sportowych, rozrywka, organizacja koncertów, widowisk artystycznych i innych imprez kulturalnych, usługi w zakresie nauczania i edukacji, informacja o powyższych usługach, **43** agencje zakwaterowania; świadczenie usług hotelarskich, organizowanie i zapewnianie zakwaterowania, w tym rezerwacja hoteli, wynajem pokoi oraz mieszkań wakacyjnych, domów wypoczynkowych i apartamentów na pobyt czasowy, udostępnianie miejsc na camping, usługi gastronomiczne wraz z usługami towarzyszącymi; informacja o powyższych usługach.

(111) **259231** (220) 2005 07 18 K (210) 355924

(151) 2013 09 06 (441) 2009 07 06

(732) Whirlpool Polska Spółka Akcyjna, Wrocław, PL.

(540) POLAR

(510), (511) **07** silniki, w tym silniki elektryczne (z wyjątkiem silników do pojazdów lądowych), pompy z napędem elektrycznym zawarte w tej klasie z wyłączeniem wyposażenia pomp do pary, kompresory do chłodzenia i klimatyzacji, urządzenia i instalacje do mycia żywności, prania bielizny i tekstyliów, a mianowicie pralki, zmywarki do naczyń, zmywarki do szklanek, maszyny do mycia warzyw, maszyny do prania chemicznego, wirówki, prasowarki, maszyny prasownicze, części i akcesoria do pralek i zmywarek do naczyń, instalacje elektromechaniczne do przygotowywania i przetwarzania żywności, części i akcesoria do elektromechanicznych maszyn i instalacji do przygotowywania i gotowania żywności i napojów, części do rozdrabniaczy odpadków żywnościowych, prasy do odpadków żywnościowych i śmieci, małe elektryczne kuchenne urządzenia przenośne, a mianowicie miksery, miazarki, młynki do żywności, sokowirówki, części i akcesoria do tych produktów, **11** urządzenia i instalacje do ogrzewania, wytwarzania pary, gotowania, chłodzenia, zamrażania, suszenia, klimatyzacji, oczyszczania powietrza, wentylacji, zaopatrzenia w wodę, w tym kucharki z tosterem, tostery elektryczne, urządzenia elektryczne do przygotowania gorących napojów, elektryczne ekspresy do kawy, formy do wypiekania ciasta, elektryczne, urządzenia elektryczne do produkcji lodów, elektryczne urządzenia do podgrze-

wania żywności, szuflady do podgrzewania żywności, suszarki do odzieży, umywalki i zlewozmywaki, elektryczne kuchenki i piekarniki, gazowe kuchenki i piekarniki, okapy do kuchenek i kuchenek mikrofalowych, płyty kuchenne, płyty grzewcze, kuchenki mikrofalowe, lodówki, zamrażarki, lodówka-zamrażarki, maszyny do wytwarzania kostek lodu do lodówek, elektryczne urządzenia z funkcją kontroli temperatury do przechowywania wina, dozowniki gorącej wody, urządzenia do zaopatrywania w wodę, dystrybuujące zimną wodę i lód z lodówek lub filtrowaną wodę z domowych urządzeń do filtrowania wody, części i przystawki do wszystkich powyższych towarów; przy czym urządzenia i instalacje do chłodzenia lub zamrażania z wyłączeniem komór kriogenicznych, chłodziarek Sterlinga innych niż przeznaczone do instalacji w urządzeniach chłodniczych do żywności i napoi oraz z wyłączeniem komór kriogenicznych, chłodziarek Sterlinga do chłodzenia komponentów telekomunikacyjnych i nadprzewodników wysokotemperaturowych, **37** instalacja, naprawa i konserwacja silników, w tym silników elektrycznych (z wyjątkiem do pojazdów lądowych), pomp z napędem elektrycznym, kompresorów do chłodzenia i klimatyzacji, urządzeń elektromechanicznych, pralek, suszarek do odzieży, zmywarek do naczyń, rozdrabniaczy odpadków żywnościowych, pras do odpadków żywnościowych i śmieci, urządzeń i aparatów do ogrzewania, gotowania, suszenia, chłodzenia, zamrażania, kuchenek mikrofalowych, okapów do kuchenek, instalacji do oczyszczania powietrza, wentylacji i wodociągowych.

(111) **259232** (220) 2011 11 24 (210) 393211  
(151) 2013 09 02 (441) 2012 02 27

(732) ETEX BUILDING MATERIALS POLSKA SPÓŁKA  
Z OGRANICZONĄ ODPOWIEDZIALNOŚCIĄ, Olkusz, PL.  
(540) TITANIA

(510), (511) **06** armatura do przewodów metalowa, boazeria metalowa, bramy metalowe, drzwi metalowe, budowlane materiały metalowe jak: blacha, boazeria metalowa, drut metalowy, pręty, kształtowniki, drut zbrojeniowy, dachówki metalowe, pokrycia dachów metalowe, przenośne metalowe konstrukcje budowlane, panele i kasetony dla budownictwa, rusztowania metalowe, rynny metalowe, konstrukcje metalowe dla budownictwa, materiały konstrukcyjne metalowe, maszty i słupy metalowe, sufitry metalowe, okna metalowe, drobnica żelazna, liny metalowe, okucia budowlane metalowe, okucia metalowe do mebli, gwoździe, śruby, nakrętki, kable metalowe, łąty metalowe, osprzęt metalowy do elementów budowlanych z ceramiką i z tworzywa sztucznego, przewody nieelektryczne i przewody drutowe z metali nieszlachetnych, przewody instalacyjne rozgałęźne metalowe, przewody wodociągowe metalowe, przewody do drenażu metalowe, rury i rurki metalowe, rolety zewnętrzne metalowe, taśmy żelazne, towary z metali nieszlachetnych nie ujęte w innych klasach, wyroby ślusarskie, zbrojenia betonu metalowe, zawory wodociągowe metalowe, kształtki rurowe rozgałęźne metalowe, zawory do rur drenażowych metalowe, zamknięcia do butelek metalowe, kapsle do butelek metalowe, folia aluminiowa, folia cynowa (staniol), folie metalowe do zawijania i pakowania, podłogi metalowe, zamknięcia do butelek metalowe, kapsle do butelek metalowe, żaluzje metalowe, podłogi metalowe, złączki do rur metalowe, podłogi metalowe, **19** azbestocement, beton, betonowe elementy budowlane, boazeria, boazeria niemetalowa, bruki odblaskowe, cement, elementy wykończeniowe budowlane niemetalowe, płyty cementowe, cegły, drewno budowlane, drewno na profile, drewno obrobione, drewno użytkowe, drewniane forniry, budowlane konstrukcje niemetalowe, budowlane płyty niemetalowe, nadproża niemetalowe, dachówki niemetalowe, figurki z kamienia, betonu lub marmuru, gips, glina, glina do wyrabiania: cegieł, dachówek, kafli, glina garncarska, gonty, granit, gzymsy niemetalowe, kamień, kamień budowlany, kafle, krokwie dachowe, kształtki rurowe rozgałęźniowe niemetalowe, kominy niemetalowe, ksyolit, marmur, materiały ognioodporne niemetalowe, materiały do budowy i pokryć dróg, materiały do pokryć nawierzchni dróg, materiały wiążące do naprawy dróg, nawierzchnie drogowe odblaskowe, niemetalowe bloki drogowe, mozaika dla budownictwa, obudowy kominowe, obudowy kominków, płaty (dachówki), płyty faliste, włókno cementowe, pokrycia ścian niemetalowe, płyty konstrukcyjne niemetalowe, płyty niemetalowe, pokrycia dachów niemetalowe, powłoki cementowe ognioodporne, powłoki (materiały budowlane), rury drenażowe niemetalowe, rury spustowe niemetalowe, rynny, rynny dachowe niemetalowe, sklejka, stopnie schodów niemetalowe, surowiec ce-

ramiczny, szamota, spoiwa murarskie, spoiwa i kleje do łączenia elementów ceramicznych i szamotowych, szkło budowlane, szkło walcowane (okienne) dla budownictwa, szkło konstrukcyjne żaroodporne, szkło zbrojone, sztuczny kamień, tłuźień, terakota, tynk, tynki dekoracyjne, wapno, wapień twardy drobnoziarnisty, witraże, wykładziny niemetalowe dla budownictwa, zaczyn cementowy, zaprawy budowlane, zbrojenia niemetalowe dla budownictwa, znaki drogowe nieświejące niemetalowe, żużel (materiał budowlany), kamień żużlowy, żwir, **37** asfaltowanie, budowa i konserwacja rurociągów, usługi budowlane, w tym usługi związane z wykonywaniem budynków, dróg i linii przesyłowych, usługi przedsiębiorstw specjalizujących się w zakresie budownictwa, budownictwo podwodne, naprawy, usługi instalacyjne, usługi budowlane - remontowe w zakresie: budynków, robót wykończeniowych, suchej zabudowy wewnątrz, montażu stolarki budowlanej, robót posadzkarskich, lakierowanie, malowanie, instalatorstwo hydrauliczne, ogrzewcze lub dekarstwo, budowa domów, pawilonów i sklepów targowych, nadzór budowlany, informacja budowlana, instalowanie drzwi i okien, budownictwo mieszkaniowe, hotelowe i przemysłowe, budowa i naprawa magazynów, rozbiórka budynków, układanie nawierzchni drogowych, usługi w zakresie wiercenia studni, usługi zabezpieczania budynków przed wilgocią, izolowanie budynków, usługi instalacyjne, w tym usługi w zakresie instalacji elektrycznych i telekomunikacyjnych, usługi pomocnicze w budownictwie, instalacja i naprawy maszyn, wynajem sprzętu budowlanego, wynajem sprzętu do oczyszczania dróg, wynajem koparek, roboty wydobywcze (górnictwo), wszelkie naprawy, które nie prowadzą do przeróbki materiałów w zakresie budownictwa.

(111) **259233** (220) 2011 11 30 (210) 393474  
(151) 2013 08 30 (441) 2012 03 12  
(732) ESTE COLOR SPÓŁKA Z OGRANICZONĄ  
ODPOWIEDZIALNOŚCIĄ, Kochanów, PL.  
(540)



Kolor znaku: czerwony  
(531) 26.11.1, 27.5.1, 29.1.1  
(510), (511) **02** bejce do drewna, emalie do malowania, farby, emulsje srebrne (pigmenty), lakiery, pigmenty, powłoki (farby), **19** zaprawy budowlane, powłoki (materiały budowlane), cement, kwarc, mozaiki dla budownictwa, tynk.

(111) **259234** (220) 2012 01 12 (210) 395118  
(151) 2013 08 29 (441) 2012 04 23  
(732) DRAMERS SPÓŁKA AKCYJNA, Rabowice, PL.  
(540) JEAN MARC DREAM OF LOVE.  
(510), (511) **03** kosmetyki, wody toaletowe, wody perfumowane, dezodoranty.

(111) **259235** (220) 2012 02 10 (210) 396512  
(151) 2013 08 27 (441) 2012 05 21  
(732) ETEX BUILDING MATERIALS POLSKA SPÓŁKA  
Z OGRANICZONĄ ODPOWIEDZIALNOŚCIĄ, Olkusz, PL.  
(540)

**DURATOP**

Kolor znaku: szary, czerwony  
(531) 27.5.1, 29.1.12  
(510), (511) **06** armatura do przewodów metalowa, boazeria metalowa, bramy metalowe, drzwi metalowe, budowlane materiały metalowe jak: blacha, boazeria metalowa, drut metalowy, pręty, kształtowniki, drut zbrojeniowy, dachówki metalowe, pokrycia dachów metalowe, przenośne metalowe konstrukcje budowlane, panele i kasetony dla budownictwa, rusztowania metalowe, rynny metalowe, konstrukcje metalowe dla budownictwa, materiały konstrukcyjne metalowe, maszty i słupy metalowe, sufitry metalowe, okna metalowe, drobnica żelazna, liny metalowe, okucia budowlane metalowe,

okucia metalowe do mebli, gwoździe, śruby, nakrętki, kable metalowe, łąty metalowe, osprzęt metalowy do elementów budowlanych z ceramiki i z tworzywa sztucznego, przewody nieelektryczne i przewody drutowe z metali nieszlachetnych, przewody instalacyjne rozgałęźne metalowe, przewody wodociągowe metalowe, przewody do drenażu metalowe, rury i rurki metalowe, rolety zewnętrzne metalowe, taśmy żelazne, towary z metali nieszlachetnych nie ujęte w innych klasach, wyroby ślusarskie, zbrojenia betonowe metalowe, zawory wodociągowe metalowe, kształtki rurowe rozgałęźne metalowe, zawory do rur drenażowych metalowe, zamknięcia do butelek metalowe, kapsle do butelek metalowe, folia aluminiowa, folia cynowa (staniol), folie metalowe do zawijania i pakowania, podłogi metalowe, zamknięcia do butelek metalowe, kapsle do butelek metalowe, żaluzje metalowe, podłogi metalowe, złączki do rur metalowe, podłogi metalowe, **17** armatura niemetalowa do przewodów sprężonego powietrza, bawełniana wata do uszczelniania i pakowania, arkusze z wiskozy nie do pakowania, ebonit, płyty izolacyjne okładzinowe zewnętrzne (siding) dla budownictwa z tworzyw sztucznych, powłoki izolacyjne dla budownictwa, materiały izolacyjne, taśmy izolacyjne, tkaniny izolacyjne, tektura azbestowa, farby izolacyjne, folie metalowe izolacyjne, folie z tworzyw sztucznych nie do pakowania, folie przyciemniające do okien (zabarwione), giętkie przewody niemetalowe, materiały do wypychania z gumy lub z tworzyw sztucznych, materiały wyścielające z gumy lub z tworzyw sztucznych, materiały dźwiękoszczelne, opaski przylepne nie do użytku biurowego, medycznego czy domowego, osłony niemetalowe do rur, uszczelki do rur, taśmy przylepne nie do użytku biurowego, medycznego czy domowego, włókno szklane do izolacji, tworzywa sztuczne półprzetworzone, materiały uszczelniające, wełna mineralna (izolator), wełna żużlowa (izolator), wata szklana do izolacji, węże brezentowe, uszczelki (okładziny), związki chemiczne do uszczelniania przecieków, zaprawy izolacyjne, zbrojenia niemetalowe do rur, żywice syntetyczne (półprodukty), żywice sztuczne, **19** azbestocement, beton, betonowe elementy budowlane, boazeria, boazeria niemetalowa, bruki odbłaskowe, cement, elementy wykończeniowe budowlane niemetalowe, płyty cementowe, cegły, drewno budowlane, drewno na profile, drewno obrobione, drewno użytkowe, drewniane formy, budowlane konstrukcje niemetalowe, budowlane płyty niemetalowe, nadproża niemetalowe, dachówki niemetalowe, figurki z kamienia, betonu lub marmuru, gips, glina, glina do wyrabiania: cegieł, dachówek, kafli, glina garncarska, gonty, granit, gzymsy niemetalowe, kamień, kamień budowlany, kafle, krokwie dachowe, kształtki rurowe rozgałęźniowe niemetalowe, kominy niemetalowe, ksyolit, marmur, materiały ognioodporne niemetalowe, materiały do budowy i pokryć dróg, materiały do pokryć nawierzchni dróg, materiały wiążące do naprawy dróg, nawierzchnie drogowe odbłaskowe, niemetalowe bloki drogowe, mozaika dla budownictwa, obudowy kominowe, obudowy kominków, płatwy (dachówki), płyty faliste, włókno cementowe, pokrycia ścian niemetalowe, płyty konstrukcyjne niemetalowe, płyty niemetalowe, pokrycia dachów drenażowe niemetalowe, rury spustowe niemetalowe, rynny, rynny dachowe niemetalowe, sklejkę, stopnie schodów niemetalowe, surowiec ceramiczny, szamota, spoiwa murarskie, spoiwa i kleje do łączenia elementów ceramicznych i szamotowych, szkło budowlane, szkło walcowane (okienne) dla budownictwa, szkło konstrukcyjne żaroodporne, szkło zbrojone, sztuczny kamień, tłuźcer, terakota, tynk, tynki dekoracyjne, wapno, wapień twardy drobnoziarnisty, witraże, wykładziny niemetalowe dla budownictwa, zaczyn cementowy, zaprawy budowlane, zbrojenia niemetalowe dla budownictwa, znaki drogowe nieswiecące niemetalowe, żużel (materiał budowlany), kamień żużlowy, żwir, **37** asfaltowanie, budowa i konserwacja rurociągów, usługi budowlane, w tym usługi związane z wykonywaniem budynków, dróg i linii przesyłowych, usługi przedsiębiorstw specjalizujących się w zakresie budownictwa, budownictwo podwodne, naprawy, usługi instalacyjne, usługi budowlano-remontowe w zakresie: budynków, robót wykończeniowych, suchej zabudowy wewnątrz, montażu stolarki budowlanej, robót posadzkarskich, lakierowanie, malowanie, instalatorstwo hydrauliczne, ogrzewcze lub dekarstwo, budowa domów, pawilonów i sklepów targowych, nadzór budowlany, informacja budowlana, instalowanie drzwi i okien, budownictwo mieszkaniowe, hotelowe i przemysłowe, budowa i naprawa magazynów, rozbiórka budynków, układanie nawierzchni drogowych, usługi w zakresie wiercenia studni, usługi zabezpieczenia budynków przed wilgocią, izolowanie budynków, usługi instalacyjne, w tym usługi w zakresie instalacji elektrycznych i telekomunikacyjnych, usługi po-

mocnicze w budownictwie, instalacja i naprawy maszyn, wynajem sprzętu budowlanego, wynajem sprzętu do oczyszczania dróg, wynajem koparek, roboty wydobywcze (górnictwo), wszelkie naprawy, które nie prowadzą do przeróbki materiałów w zakresie budownictwa.

(111) **259236** (220) 2012 08 20 (210) 404059  
 (151) 2013 08 28 (441) 2012 12 03  
 (732) Philip Morris Products S.A., Neuchâtel, CH.  
 (540)



Kolor znaku: biały, zielony, jasnozielony, szary

(531) 24.9.2, 27.5.1, 27.5.4, 29.1.13  
 (510), (511) **34** tytoń, tytoń surowy oraz tytoń w stanie przetworzonym, wyroby tytoniowe, cygara, papierosy, cygaretki, tytoń do samodzielnego skręcania papierosów, tytoń do fajek, tytoń do żucia, tabaka, papierosy aromatyzowane, papierosy kretek, snus, substytuty tytoniu (nie do celów medycznych), przybory dla palaczy, ustniki oraz bibułka do papierosów, filtry do papierosów, pojemniki na tytoń nie z metali szlachetnych, papierońnice nie z metali szlachetnych, popielniczki nie z metali szlachetnych, fajki, kieszonkowe przyrządy do skręcania papierosów, zapalniczki dla palaczy tytoniu, zapałki.

(111) **259237** (220) 2012 08 20 (210) 404060  
 (151) 2013 08 28 (441) 2012 12 03  
 (732) SYSKA PIOTR, Dąbrowa, PL.  
 (540) SPACE ODYSSEY  
 (510), (511) **43** restauracje.

(111) **259238** (220) 2012 08 20 (210) 404067  
 (151) 2013 08 28 (441) 2012 12 03  
 (732) JAZBUD MM SPÓŁKA Z OGRANICZONĄ  
 ODPOWIEDZIALNOŚCIĄ SPÓŁKA KOMANDYTOWA, Białystok, PL.  
 (540)

**Galeria Antoniuk**

Kolor znaku: czerwony

(531) 27.5.1, 29.1.1  
 (510), (511) **01** papier fotograficzny, **16** afisze, plakaty, fotografie, druki, odbitki graficzne, materiały piśmienne, modele (makiety architektoniczne), okładki, obwoluty, torby foliowe, **18** parasolki, **35** reklama, usługi wydawnicze w zakresie ulotek i prospektów, konkursy reklamowe i promocyjne, **41** organizowanie loterii.

(111) **259239** (220) 2012 08 20 (210) 404079  
 (151) 2013 08 28 (441) 2012 12 03  
 (732) MALCOLM SPÓŁKA AKCYJNA, Koszalin, PL.  
 (540) Mieszkańskie  
 (510), (511) **32** piwo, brzeczka piwna, brzeczka słodowa, wyciąg z chmielu do wytwarzania piwa, wody gazowane i niegazowane.

(111) **259240** (220) 2012 08 25 (210) 404254  
 (151) 2013 08 29 (441) 2012 12 03  
 (732) JABŁONKA JERZY AM-EKSPERT, Puławy, PL.  
 (540) POZYTYWNE ZAKRĘCONY  
 (510), (511) **41** organizowanie, realizacja i obsługa konkursów, kongresów, konferencji, imprez rozrywkowych, w tym festiwalu, koncertów i przedstawień, organizowanie i obsługa wystaw i targów, usługi w zakresie informacji o konkursach, imprezach rozrywkowych, wy-



stawach, targach, produkcja filmów o konkursach, wystawach, targach, imprezach rozrywkowych, ustanawianie tytułów honorowych „pozytywnie zakreconego” i nagradzanie określonego człowieka, w tym, osobistości, polityka, dziennikarza, burmistrza, wójta, itp., organizacji społecznej, firmy, itp..

(111) **259241** (220) 2009 06 08 (210) 356855  
(151) 2013 07 17 (441) 2009 09 14

(732) Wydawnictwo Edukacyjne Spółka z ograniczoną odpowiedzialnością, Kraków, PL.

(540) TO LUBIĘ!

(510), (511) **16** książki, podręczniki, czasopisma, broszury, zeszyty, notatniki, materiały papierniczne, fotografie, artykuły biurowe, czcionki drukarskie; usługi kursów edukacyjnych, kursów korespondencyjnych, **41** organizowanie imprez edukacyjnych i naukowych, usługi w zakresie wypożyczalni kaset i płyt.

(111) **259242** (220) 2009 06 08 (210) 356856  
(151) 2013 07 17 (441) 2009 09 14

(732) Wydawnictwo Edukacyjne Spółka z ograniczoną odpowiedzialnością, Kraków, PL.

(540) NOWE TO LUBIĘ!

(510), (511) **16** książki, podręczniki, czasopisma, broszury, zeszyty, notatniki, materiały papierniczne, fotografie, artykuły biurowe, czcionki drukarskie, **41** usługi kursów edukacyjnych, kursów korespondencyjnych, organizowanie imprez edukacyjnych i naukowych, usługi w zakresie wypożyczalni kaset i płyt.

(111) **259243** (220) 2010 06 01 (210) 371110  
(151) 2013 09 10 (441) 2010 09 13

(732) SIÓDEMKĄ Spółka Akcyjna, Warszawa, PL.

(540)



Kolor znaku: czerwony, biały

(531) 3.7.17, 24.15.1, 26.11.11, 27.5.1, 29.1.12

(510), (511) **09** osprzęt do przetwarzania danych, komputery, **35** usługi agencji importowo-eksportowej, usługi agencji reklamowej, reklama, wynajmowanie przestrzeni reklamowej, badanie rynku i opinii publicznej, doradztwo w zarządzaniu działalnością gospodarczą, księgowość, doradztwo podatkowe, rekrutacja personelu, pośrednictwo pracy, rachunkowość, zgrupowanie na rzecz osób trzecich różnych towarów pozwalające nabywcy wygodnie je oglądać i kupować w sklepie i hurtowni wielobranżowej, **39** pakowanie i składowanie towarów, dostarczanie przesyłek, przewóz towarów, magazynowanie, spedycja, usługi kurierskie, chroniony transport przedmiotów wartościowych, transport drogowy, transport lotniczy, wypożyczanie samochodów, **42** doradztwo w sprawach sprzętu komputerowego, instalacje oprogramowania komputerowego, programowanie komputerowe, projektowanie i konserwacja systemów komputerowych.

(111) **259244** (220) 2010 08 30 (210) 374697  
(151) 2013 09 09 (441) 2010 12 06

(732) OPTeam Spółka Akcyjna, Rzeszów, PL.

(540)

**OPTeam**

Kolor znaku: granatowy

(531) 27.5.1, 29.1.4

(510), (511) **09** programy komputerowe, programy do zarządzania systemem płatności pieniądzem elektronicznym, dyski obliczeniowe, magnetyczne i optyczne nośniki danych, audiowizualne urząd-

zenia i materiały dydaktyczne, procesory, czytniki informatyczne, drukarki, komputery, monitory, napędy dyskowe, fotokopiarki, głośniki, interfejsy, kodery magnetyczne, karty magnetyczne, elektroniczne i procesorowe, klawiatury i pamięci komputerowe, komputerowe urządzenia peryferyjne, komputerowe oprogramowanie stałe (software), modemy, maszyny biurowe, liczące i księgujące, myszy komputerowe, notesy elektroniczne, pióra świetlne elektroniczne, sterowniki informatyczne, aparatura rozdzielcza i sterownicza elektryczna, instalacje elektryczne, kasety i filmy video, kamery video, gry elektroniczne, systemy do sterowania procesami przemysłowymi, kasy fiskalne, **35** usługi prowadzenia sklepu ze sprzętem komputerowym, oprogramowania komputerowego, kas fiskalnych, usługi prowadzenia sklepu z technologią podwójnego zastosowania, **36** usługi na rzecz osób trzecich związane z informacją bankową, usługami, operacjami i rozliczeniami finansowymi, zarządzaniem finansami, transferem elektronicznym kapitału oraz systemami płatności, **37** montaż komputerów i komputerowych urządzeń peryferyjnych, serwis sprzętu komputerowego, kas fiskalnych, urządzeń cyfrowych i urządzeń biurotechniki, **38** przesyłanie informacji tekstowych i obrazowych oraz łączność przez terminale komputerowe, usługi w zakresie poczty elektronicznej, **39** magazynowanie elektronicznych nośników danych lub dokumentów, magazynowanie w zakresie działalności związanej z kartami procesorowymi, **42** oprogramowanie komputerowe, administrowanie stronami internetowymi, analizy systemów komputerowych, prace badawczo-rozwojowe dla osób trzecich w zakresie sprzętu i oprogramowania komputerowego, doradztwo w sprawach sprzętu i oprogramowania komputerowego, projektowanie systemów komputerowych, oprogramowania komputerowego i systemów kart elektronicznych, aktualizacja, instalacja, konserwacja i wypożyczanie oprogramowania komputerowego, tworzenie i utrzymywanie stron internetowych dla osób trzecich, projektowanie, instalacja i konserwacja sieci teleinformatycznych.

(111) **259245** (220) 2012 01 13 (210) 395143  
(151) 2013 07 16 (441) 2012 04 23

(732) MOROZ RYSZARDA PLAST MOROZ PRZETWÓRSTWO TWORZYW SZTUCZNYCH, Białogard, PL.

(540)

Plast MOROZ

Kolor znaku: biały, ciemnoniebieski, czarny, jasnoniebieski

(531) 26.4.2, 26.11.13, 27.5.1, 29.1.13

(510), (511) **06** folia aluminiowa, opakowania z folii aluminiowej, **16** papier do pakowania, papier pergaminowy, pudełka kartonowe, torby i torebki do pakowania z papieru lub tworzyw sztucznych, **20** pojemniki do pakowania z tworzyw sztucznych, pojemniki niemetalowe na paliwa płynne, pojemniki niemetalowe do transportu i składowania towarów, skrzynki kratowe niemetalowe, niemetalowe skrzynki na zabawki, **21** pojemniki do użytku w gospodarstwie domowym, torby izotermiczne.

(111) **259246** (220) 2012 01 13 (210) 395170  
(151) 2013 07 16 (441) 2012 04 23

(732) PRZEDSIĘBIORSTWO TRANSPORTU SAMOCHODOWEGO ŁĄCZNOŚCI TRANSPORT SPÓŁKA Z OGRANICZONĄ ODPOWIEDZIALNOŚCIĄ, Poznań, PL.

(540)



Kolor znaku: czarny, czerwony

(531) 27.5.1, 29.1.12

(510), (511) **04** paliwa (również spirytus silnikowy), materiały oświetleniowe; oleje przemysłowe, smary, **12** pojazdy; części pojazdów; akcesoria do pojazdów mechanicznych zawarte w tej klasie, **36** usługi w zakresie wynajmowania pomieszczeń biurowych, usługi dzierżawy nieruchomości, **37** usługi w zakresie obsługi i naprawy pojazdów, pomocy drogowej (naprawy); wynajem maszyn i sprzętu budowlanego.

nego, wypożyczanie maszyn czyszczących, **39** usługi transportowe, usługi magazynowania, pakowania, przeladunku i przewożenia towarów; wynajmowanie środków transportu; holowanie pojazdów; wynajmowanie magazynów, miejsc parkingowych, garaży, pomieszczeń na salony samochodowe; usługi kurierskie; doręczanie przesyłek; dostarczanie towarów, **42** usługi w zakresie badań, analiz technicznych i kontroli jakości, **43** usługi prowadzenia biur turystycznych w zakresie rezerwacji zakwaterowania; usługi związane z zapewnieniem mieszkań, pokoi oraz wyżywienia w hotelach, pensjonatach, turystycznych ośrodkach kempingowych, domach turystycznych, domach wycieczkowych, sanatoriach, domach wypoczynkowych, ośrodkach rekonwalescencji; prowadzenie restauracji, kawiarni, barów i innych placówek gastronomicznych; wynajmowanie sal posiedzeń.

(111) **259247** (220) 2012 02 06 (210) 396299  
(151) 2013 09 02 (441) 2012 05 21  
(732) NATUR PRODUKT ZDROVIT SPÓŁKA Z OGRANICZONĄ ODPOWIEDZIALNOŚCIĄ, Warszawa, PL.

(540) Bereginia  
(510), (511) **05** preparaty farmaceutyczne, leki do celów medycznych, preparaty dietetyczne dla celów leczniczych, preparaty witaminowe i lecznicze, preparaty mineralne, napoje do celów leczniczych, zioła lecznicze.

(111) **259248** (220) 2012 02 07 (210) 396340  
(151) 2013 09 06 (441) 2012 05 21  
(732) BADARO INVESTMENTS B.V., Amsterdam, NL.  
(540)



Kolor znaku: biały, ciemnoniebieski, czarny, czerwony, niebieski  
(531) 2.1.1, 19.7.1, 24.15.3, 26.11.3, 27.5.1, 27.7.1, 29.1.15  
(510), (511) **05** produkty farmaceutyczne z wyjątkiem preparatów farmaceutycznych stosowanych w okulistyce i produktów do pielęgnacji oczu.

(111) **259249** (220) 2012 02 13 (210) 396610  
(151) 2013 09 02 (441) 2012 05 21  
(732) ZAKŁAD TECHNIKI OCHRONY ŚRODOWISKA FOLEKO SPÓŁKA Z OGRANICZONĄ ODPOWIEDZIALNOŚCIĄ, Świdnica, PL.  
(540) BENTONITEX

(510), (511) **17** kauczuk, gutaperka, guma, azbest, mika, wyroby z tych materiałów, geomembrana, produkty z tworzyw sztucznych do wytwarzania gotowych towarów, wyroby z tworzyw sztucznych w stanie półprzetworzonym, materiały do uszczelniania i izolowania, zwłaszcza przed wilgocią, uszczelki, **19** materiały budowlane niemetalowe zwłaszcza do budownictwa ogólnego, budowy składowisk odpadów komunalnych, przemysłowych i chemicznych, retencyjnych zbiorników wodnych, materiały do umacniania i uszczelniania rowów i zbiorników, materiały do uszczelniania stacji paliw, tuneli i przejść podziemnych, geomaty bentonitowe, geowłókniny, biomasz rekultywacyjne, **37** usługi budowlane; usługi remontowe i naprawcze w zakresie budynków, składowisk odpadów komunalnych, przemysłowych i chemicznych, retencyjnych zbiorników wodnych, zabezpieczeń budowlanych budowli betonowych jak: tac zlewnych, zbiorników z cieczami w tym cieczami agresywnymi, usługi w zakresie uszczelniania rowów i zbiorników przy drogach, uszczelnianie ekologiczne stacji paliw, uszczelniania tuneli i przejść podziemnych, rekultywacja wyeksploatowanych składowisk i przywracanie ich środowisku naturalnemu.

(111) **259250** (220) 2012 02 13 (210) 396621  
(151) 2013 08 30 (441) 2012 05 21

(732) WZOREK MARIAN PRZEWÓZ OSÓB W KRAJU I ZA GRANICĄ WZOREK BUS, Kielce, PL.  
(540)



Kolor znaku: ciemnoniebieski, żółty, szary

(531) 26.4.1, 27.5.1, 29.1.13  
(510), (511) **39** prowadzenie biur turystycznych, turystyki, zwiedzanie, wycieczki, podróże, pilotaż, rezerwacja miejsc na wycieczki z wyjątkiem rezerwacji hoteli i pensjonatów, organizacja imprez turystycznych, transport środkami komunikacji, wynajmowanie środków transportu, **41** organizowanie wypoczynku, wczasów, kolonii, rekreacji, obozów, informacja o imprezach rozrywkowych, **43** rezerwacja pokoi w hotelach, pensjonatach, organizowanie i zapewnianie zakwaterowania podróźnym.

(111) **259251** (220) 2012 02 13 (210) 396623  
(151) 2013 08 30 (441) 2012 05 21  
(732) NETTO SPÓŁKA Z OGRANICZONĄ ODPOWIEDZIALNOŚCIĄ, Motaniec, PL.  
(540) La Nuvola  
(510), (511) **30** biszkopty, ciastka.

(111) **259252** (220) 2012 02 13 (210) 396642  
(151) 2013 09 02 (441) 2012 05 21  
(732) Krajowy Związek Rewizyjny Spółdzielni Spożyców „Społem”, Warszawa, PL.  
(540)



Kolor znaku: pomarańczowy, ciemnozielony, jasnozielony  
(531) 5.3.13, 5.3.15, 26.11.2, 27.5.1, 29.1.12  
(510), (511) **35** prowadzenie sklepów ze sprzedażą zdrowej żywności, produktów spożywczych rolnictwa ekologicznego, spożywczych produktów regionalnych, napojów alkoholowych, artykułów do utrzymania czystości, naturalnych kosmetyków organicznych.

(111) **259253** (220) 2012 03 09 (210) 397830  
(151) 2013 09 16 (441) 2012 06 18  
(732) Philip Morris Brands S.A.R.L., Neuchâtel, CH.  
(540)



Kolor znaku: czerwony, biały, niebieski  
(531) 3.1.1, 3.1.2, 24.17.1, 26.1.1, 26.2.7, 26.4.2, 27.5.1, 29.1.13  
(510), (511) **34** tytoń, tytoń surowy oraz tytoń w stanie przetworzonym; wyroby tytoniowe, cygara, papierosy, cygaretki, tytoń do sa-



modzielnego skręcania papierosów, tytoń do fajek, tytoń do żucia, tabaka, papierosy aromatyzowane, papierosy kretek; snus; substytuty tytoniu (nie do celów medycznych); przybory dla palaczy, ustniki oraz bibułka do papierosów, filtry do papierosów, pojemniki na tytoń nie z metali szlachetnych, papierośnice nie z metali szlachetnych, popielniczki nie z metali szlachetnych, fajki, kieszonkowe przyrządy do skręcania papierosów, zapalniczki dla palaczy tytoniu; zapałki.

(111) **259254** (220) 2012 03 09 (210) 397839  
 (151) 2013 09 16 (441) 2012 06 18  
 (732) Philip Morris Brands S.A.R.L., Neuchâtel, CH.  
 (540)



Kolor znaku: niebieski, biały, czerwony  
 (531) 3.1.1, 3.1.2, 24.17.25, 26.1.1, 26.2.7, 26.4.2, 27.5.1, 29.1.13  
 (510), (511) **34** tytoń, tytoń surowy oraz tytoń w stanie przetworzonym; wyroby tytoniowe, cygara, papierosy, cygaretki, tytoń do samodzielnego skręcania papierosów, tytoń do fajek, tytoń do żucia, tabaka, papierosy aromatyzowane, papierosy kretek; snus; substytuty tytoniu (nie do celów medycznych); przybory dla palaczy, ustniki oraz bibułka do papierosów, filtry do papierosów, pojemniki na tytoń nie z metali szlachetnych, papierośnice nie z metali szlachetnych, popielniczki nie z metali szlachetnych, fajki, kieszonkowe przyrządy do skręcania papierosów, zapalniczki dla palaczy tytoniu; zapałki.

(111) **259255** (220) 2012 03 30 (210) 398816  
 (151) 2013 08 28 (441) 2012 07 02  
 (732) REALONE SPÓŁKA Z OGRANICZONĄ  
 ODPOWIEDZIALNOŚCIĄ, Warszawa, PL.  
 (540) RealOne

(510), (511) **35** badania marketingowe, badania w dziedzinie działalności gospodarczej, doradztwo w zakresie organizacji i zarządzania działalnością gospodarczą, specjalistyczne doradztwo w zakresie działalności gospodarczej, analiza kosztów, agencje importowo-eksportowe, outsourcing (doradztwo handlowe), usługi porównywania cen, prognozy ekonomiczne, usługi związane z przenoszeniem przedsiębiorstw, analizy rynkowe, badania rynkowe, sporządzanie sprawozdań rachunkowych, promocja sprzedaży dla osób trzecich, kreowanie wizerunku (firmy, usług, towaru), ekspertyzy w zakresie wydolności przedsiębiorstw, wywiad gospodarczy, usługi zaopatrzenia osób trzecich (zakupy produktów i usług dla innych przedsiębiorstw), pomoc w zarządzaniu działalnością gospodarczą, doradztwo w zakresie zarządzania personalnego, pomoc w zarządzaniu przedsiębiorstwami handlowymi lub przemysłowymi, zarządzanie w zakresie zamówień handlowych, **36** analizy finansowe, doradztwo w sprawach finansowych, doradztwo w sprawach ubezpieczeniowych, ekspertyzy dla celów fiskalnych, operacje finansowe, usługi finansowe, informacje bankowe, informacje finansowe, informacje i inwestycje kapitałowe, notowania giełdowe, transakcje finansowe, wycena finansowa (ubezpieczenia, bankowość, nieruchomości), faktoring.

(111) **259256** (220) 2012 04 16 (210) 399464  
 (151) 2013 06 28 (441) 2012 07 30  
 (732) KOSMOL JAKUB ZAKŁAD USŁUG INFORMATYCZNO-  
 BIZNESOWYCH JKSYSTEMS.PL, Wrocław, PL.

(540)



Kolor znaku: szary, czarny, niebieski  
 (531) 5.3.11, 27.5.1, 29.1.13  
 (510), (511) **35** dobór personelu, doradztwo specjalistyczne w sprawach działalności gospodarczej, doradztwo w zakresie organizowania i prowadzenia działalności gospodarczej, doradztwo w zakresie zarządzania personelem, handlowe informacje i porady udzielane konsumentom, prowadzenie rekrutacji, organizowanie targów i wystaw w celach handlowych lub reklamowych, pośrednictwo pracy, public relations, reklama, wyszukiwanie informacji w plikach komputerowych dla osób trzecich, wyszukiwanie w komputerowych bazach danych, usługi konsultingowe i doradcze w zakresie public relations, usługi marketingowe, **41** usługi w zakresie organizowania, prowadzenia i obsługi sympozjów, kongresów, konferencji, seminariów, zjazdów, usługi w zakresie organizowania, prowadzenia i obsługi kursów, szkoleń i innych pozaszkolnych form kształcenia, poradnictwo zawodowe w zakresie edukacji i kształcenia, **42** badania naukowe, badania psychograficzne, badania w zakresie komunikacji interpersonalnej, dostarczanie i opracowywanie wyszukiwarek internetowych, prace badawczo-rozwojowe, projektowanie systemów komputerowych, testy psychologiczne i behawioralne, określenie osobowości, charakteru, inteligencji, uzdolnień możliwości, testowanie osób w celu określenia możliwości praktycznych i możliwości zatrudnienia, tworzenie i utrzymywanie stron internetowych dla osób trzecich.

(111) **259257** (220) 2012 04 23 (210) 399686  
 (151) 2013 07 10 (441) 2012 07 30  
 (732) NAVI GROUP SPÓŁKA AKCYJNA, Wrocław, PL.  
 (540)



Kolor znaku: granatowy  
 (531) 1.1.1, 26.1.1, 27.5.1, 29.1.4  
 (510), (511) **36** usługi agencji ściągania wierzitelności, usługi finansowe, operacje finansowe, **45** usługi prawne.

(111) **259258** (220) 2012 04 23 (210) 399690  
 (151) 2013 07 10 (441) 2012 07 30  
 (732) NAVI GROUP SPÓŁKA AKCYJNA, Wrocław, PL.  
 (540)



Kolor znaku: ciemnoróżowy  
 (531) 1.1.1, 26.1.1, 27.5.1, 29.1.1  
 (510), (511) **36** usługi agencji ściągania wierzitelności, **45** usługi prawne.

(111) **259259** (220) 2012 04 24 (210) 399766  
 (151) 2013 09 10 (441) 2012 07 30  
 (732) STOWARZYSZENIE PROMOCJI SZTUK WALKI RUNDA ZERO  
 PROMOTION, Piaseczno, PL.  
 (540)



Kolor znaku: czarny, czerwony, biały  
 (531) 26.1.1, 26.1.18, 27.5.1, 29.1.13

(510), (511) **28** ochraniacze [części strojów sportowych]: ochraniacze do sztuk walki stóp i piszczeli, kaski do sztuk walki, ochraniacze na zęby (szczęki), ochraniacze do sztuk walki piersi i krocza, rękawice bokserskie, **41** organizowanie zawodów sportowych.

(111) **259260** (220) 2012 05 24 (210) 400792  
(151) 2013 09 02 (441) 2012 08 27  
(732) NIK-POL SPÓŁKA Z OGRANICZONĄ ODPOWIEDZIALNOŚCIĄ,  
Bobrowniki, PL.  
(540)



(531) 26.11.1, 27.5.1  
(510), (511) **29** wędliny.

(111) **259261** (220) 2012 05 24 (210) 400815  
(151) 2013 09 02 (441) 2012 08 27  
(732) SHOESTYLE SPÓŁKA AKCYJNA, Warszawa, PL.  
(540) SHOELOOK

(510), (511) **35** usługi internetowe umożliwiające zamawianie butów i akcesoriów zaprojektowanych przez projektantów w ramach klubu miłośników butów; skomputeryzowane internetowe usługi umożliwiające zamawianie butów i akcesoriów zaprojektowanych przez projektantów, **42** usługi doradcze w zakresie kreowania osobistego stylu, udzielanie porad i informacji w zakresie kreowania osobistego stylu.

(111) **259262** (220) 2012 05 28 (210) 400912  
(151) 2013 09 02 (441) 2012 09 10  
(732) DZIEDZIC MACIEJ EDUN KOREPETYCJE, Opole, PL.  
(540)



Kolor znaku: biały, niebieski, czarny

(531) 4.3.1, 27.5.1, 29.1.13  
(510), (511) **36** usługi finansowe, doradztwo finansowe, inwestycje finansowe, **41** edukacja, korepetycje, nauczanie, kształcenie.

(111) **259263** (220) 2012 05 30 (210) 401056  
(151) 2013 08 29 (441) 2012 09 10  
(732) TOCZYSKI MICHAŁ, Warszawa, PL.  
(540)



Kolor znaku: niebieski

(531) 26.11.1, 27.5.1, 29.1.4  
(510), (511) **35** agencja reklamowa, dekoracja wystaw sklepowych, dystrybucja materiałów reklamowych, próbek, druków, prospektów, broszur, profesjonalne zarządzanie działalnością artystyczną, manekiny do celów reklamowych i promowania sprzedaży, uaktualnianie materiałów reklamowych, rozpowszechnianie ogłoszeń reklamowych, organizowanie wystaw w celach reklamowych lub handlowych, rozlepianie plakatów reklamowych, pokazy towarów, promocja sprzedaży dla osób trzecich, reklama radiowa, rozpowszechnianie materiałów reklamowych: ulotki, prospekty, druki, próbki, reklama za pośrednictwem sieci komputerowych, wynajmowanie powierzchni na cele reklamowe, wypożyczanie materiału reklamowego, publikowanie tekstów reklamowych, rozpowszechnianie ogłoszeń reklamowych, reklamy, reklamy korespondencyjne, reklamy prasowe, reklamy telewizyjne, organizowanie targów w celach handlowych lub reklamowych, wynajem czasu reklamowego we wszystkich środkach przekazu, wynajem miejsc na umieszczanie ogłoszeń lub reklamy, edytorskie usługi w dziedzinie reklamy, impresariat w działalności artystycznej, usługi modeli i modelek-promocja sprzedaży i reklamy,

prezentowanie produktów w mediach dla celów sprzedaży detalicznej, public relations, agencje public relations, reklama billboardowa, tworzenie tekstów reklamowych i sponsorowanych, kreowanie wizerunku firmy, usługi, towaru, wynajmowanie nośników reklamowych, wynajmowanie przestrzeni reklamowej, wystawy handlowe, pozyskiwanie danych do komputerowych baz danych, systematyzacja danych w komputerowych bazach danych, komputerowe zarządzanie plikami, wyszukiwanie w komputerowych bazach danych, zarządzanie w działalności handlowej, administrowanie działalnością handlowej, prace biurowe, pomoc w zarządzaniu działalnością gospodarczą, zarządzanie (w ramach prowadzonej działalności gospodarczej) w zakresie udzielania licencji na towary i usługi dla osób trzecich, zarządzanie zbiorami informatycznymi, zarządzanie w zakresie zamówień handlowych, badania opinii publicznej, badania w dziedzinie działalności gospodarczej, badanie rynku, informacja handlowa, obróbka tekstów, rekrutacja personelu, doradztwo w sprawach zarządzania personelem, pośrednictwo pracy, **41** agencje wynajmowania modeli do pozowania artystom, wynajmowanie modeli do pozowania artystom, angaż modeli, modelek, usługi artystów teatralnych, wypożyczanie dekoracji teatralnych, usługi związane z organizacją i obsługą dyskoteki, obsługa sal gry, informacja o imprezach rozrywkowych, karaoke (usługi związane z organizacją imprez karaoke), usługi klubowe, organizowanie i obsługa konferencji, organizowanie i obsługa kongresów, organizowanie konkursów edukacyjnych lub rozrywkowych, organizowanie loterii, usługi wystawiennicze, nocne kluby, obozy sportowe, organizowanie obozów sportowych, organizowanie balów, organizowanie i prowadzenie seminariów, organizowanie i prowadzenie sympozjów, organizowanie i prowadzenie zjazdów, organizowanie i prowadzenie koncertów, organizowanie konkursów piękności, organizowanie przyjęć, organizowanie spektakli, organizowanie wystaw z dziedziny kultury lub edukacji, organizowanie zawodów sportowych, przedstawienia teatralne, planowanie przebiegu przyjęcia, użytkowanie sal kinowych, sale koncertowe, realizacja spektakli, rezerwowanie miejsc na spektakle, wypożyczanie dekoracji do spektakli, wystawianie spektakli, komputerowe przygotowanie materiałów do publikacji, obrazy cyfrowe-usługi, orkiestry-usługi, widowiska, usługi dystrybucji biletów, rozrywka, rekreacja, działalność sportowa i kulturalna, szkolenia, nauczanie, porady w zakresie edukacji lub kształcenia, publikacje elektroniczne on-line książek i periodyków, publikowanie tekstów, doradztwo zawodowe, publikowanie książek, mikro-wydawnictwa, nauczanie korespondencyjne, pisanie scenariuszy, produkcja filmów, usługi tłumaczenia, **42** administrowanie stronami komputerowymi, analizy systemów komputerowych, architektura, usługi artystów grafików, dekoracja wnętrz, projektowanie dekoracji wnętrz, usługi graficzne, instalacja oprogramowania komputerowego, aktualizacja oprogramowania komputerowego, wypożyczanie komputerów, wypożyczanie oprogramowania komputerowego, usługi projektantów mody, wzornictwo przemysłowe, stylizacja, tworzenie i utrzymywanie stron internetowych dla osób trzecich, wypożyczanie serwerów, hosting, doradztwo w sprawach sprzętu komputerowego, odzyskiwanie danych z komputerów, powielanie oprogramowania komputerowego, programowanie komputerowe, projektowanie systemów komputerowych, konserwacja oprogramowania komputerowego, konwersja danych lub dokumentów na formę elektroniczną, konwersja danych przez programy komputerowe, projektowanie opakowań, projektowanie oprogramowania komputerowego.

(111) **259264** (220) 2012 05 31 (210) 401101  
(151) 2013 09 04 (441) 2012 09 10  
(732) G & R SPÓŁKA AKCYJNA, Warszawa, PL.  
(540)



Kolor znaku: czerwony, niebieski, szary

(531) 27.5.1, 29.1.13  
(510), (511) **01** produkty chemiczne przeznaczone dla przemysłu, prac badawczych, fotografii jak również rolnictwa, ogrodnictwa i leśnictwa; żywic syntetycznych w stanie surowym, tworzywa sztuczne w stanie surowym; nawozy do użytkowania gleby; środki do gaszenia ognia; preparaty do hartowania i lutowania metali; produkty chemiczne do konserwowania żywności; substancje garbujące; spoiwa

kleje przeznaczone dla przemysłu, **02** farby, pokosty, lakiery; środki zapobiegające korozji i zabezpieczające drewno; barwniki; zaprawy farbierskie; żywice naturalne; folie metaliczne i formy proszkowe dla malarzy, dekoratorów, drukarzy i artystów, **05** produkty farmaceutyczne i weterynaryjne; środki sanitarne do celów medycznych; substancje dietetyczne do celów leczniczych; żywność dla niemowląt; plastry, opatrunki gipsowe, materiały opatrunkowe; materiały do plombowania zębów, woski dentystyczne; środki odkażające; środki do zwalczania robactwa; fungicydy, herbicydy, **06** metale nieszlachetne i ich stopy; budowlane materiały metalowe; przenośne metalowe konstrukcje budowlane; materiały metalowe do budowy dróg żelaznych; przewody nielektryczne, liny i druty z metali nieszlachetnych; drobne wyroby żelazne, wyroby ślusarskie; rury i rurki metalowe; kasy pancerne; wyroby z metali nieszlachetnych nie ujęte w innych klasach takie jak odlewy, konstrukcje budowane, elementy budowlane, walizki transportowe; kruszce rudy, **07** maszyny i obrabiarki; silniki z wyjątkiem stosowanych w pojazdach lądowych; mechanizmy sprzęgania i napędu z wyjątkiem stosowanych w pojazdach lądowych, **08** narzędzia i przyrządy ręczne o napędzie ręcznym; wyroby nożownicze, widelce i łyżki; broń biała; ostrza maszynek do golenia, **09** urządzenia i przyrządy: naukowe, żeglarskie, geodezyjne, fotograficzne, kinematograficzne, optyczne, do ważenia, pomiarowe, sygnalizacyjne, kontrolne, do ratowania życia, do celów dydaktycznych; urządzenia i przyrządy do przewodzenia, przełączania, przekształcania, gromadzenia, sterowania i regulacji energii elektrycznej; urządzenia do nagrywania, przesyłania lub odtwarzania dźwięku lub obrazów; magnetyczne nośniki danych, nagrane dyski; automaty sprzedające i mechanizmy do urządzeń uruchamianych monetami; kasy rejestrujące, maszyny liczące, osprzęt do przetwarzania danych, komputery; urządzenia do gaszenia ognia, **11** urządzenia do oświetlania, ogrzewania, wytwarzania pary, gotowania, chłodzenia, suszenia, wentylacji, zaopatrzenia w wodę oraz instalacje sanitarne, **12** pojazdy; urządzenia służące do poruszania się na lądzie, w powietrzu lub w wodzie, **13** broń palna; amunicja i pociski; materiały wybuchowe; sztuczne ognie, **14** metale szlachetne i ich stopy, wyroby z metali szlachetnych lub pokrywane nimi, nie ujęte w innych klasach takie jak kompasy, biżuterie, artykuły piśmiennicze, medaliony, monety, oznaczenia, wyroby jubilerskie, kamienie szlachetne; przyrządy zegarmistrzowskie i chronometryczne, **16** papier, karton i wyroby z tych materiałów nie ujęte w innych klasach takie jak pudełka, opakowania wszelkiego rodzaju, druki; materiały introligatorskie; fotografie; materiały biurowe; kleje do celów biurowych lub domowych; materiały dla artystów; pędzle do malowania; maszyny do pisania i sprzęt biurowy z wyjątkiem mebli; materiały szkoleniowe i instruktażowe z wyjątkiem przyrządów; materiały z tworzyw sztucznych do pakowania (nie ujęte w innych klasach) takie jak folie z tworzyw sztucznych samoprzyczepne, rozciągliwe do paletyzacji, folie z tworzyw sztucznych z pęcherzykami powietrza [do pakowania lub zabezpieczania w transporcie]; czcionki drukarskie; matryce drukarskie, **21** przybory kuchenne i gospodarstwa domowego oraz pojemniki; grzebienie i gąbki; pędzle z wyjątkiem pędzli do malowania; materiały do wytwarzania pędzli; sprzęt do czyszczenia; wełna (wata) stalowa; nieprzetworzone lub półprzetworzone szkło z wyjątkiem szkła stosowanego w budownictwie; wyroby szklane, porcelanowe i ceramiczne nie ujęte w innych klasach, np. kubki i filiżanki, artykuły dekoracyjne i promocyjne, **22** liny, sznury, **35** usługi reklamowe; zarządzanie w działalności handlowej; administrowanie działalności handlowej; prace biurowe, przechowywanie danych i archiwizowanie, **36** usługi ubezpieczeniowe; usługi finansowe w szczególności skierowane na cele dobroczynne, usługi agencji celnych; doradztwo w sprawach finansowych, zarządzanie i doradztwo finansowe, usługi wyceny i udzielania informacji finansowych, usługi inwestycji kapitałowych, dzierżawa nieruchomości i majątku ruchomego, usługi agencji nieruchomości, pośrednictwo w sprawach majątku nieruchomego, wycena finansowa, zarządzanie finansami, bankowość związana z działalnością handlową, w szczególności homebanking, usługi aktuariusz, operacje bankowe, informacje bankowe, oszczędności bankowe, depozyty kosztowe, kaucje, depozyty przedmiotów wartościowych, depozyty seifowe, ekspertyzy dla celów fiskalnych, operacje walutowe, usługi powiernicze, consultingowe i doradcze, **37** usługi budowlane; naprawy; usługi instalacyjne, **38** przesył, analiza i obróbka danych, **39** usługi transportowe; pakowanie i składowanie towarów; organizowanie podróży, **40** obróbka materiałów, **41** nauczanie; kształcenie; rozrywka; usługi o charakterze sportowym i kulturalnym w tym w szczególności organizowa-

nie imprez masowych, szkoleń, konferencji, organizowanie i pomoc w tworzeniu konferencji i szkoleń i imprez masowych, **42** badania oraz usługi naukowe i techniczne, oraz ich projektowanie; analizy przemysłowe i usługi badawcze; projektowanie i ulepszanie sprzętu oraz oprogramowania komputerowego, analiza systemów komputerowych, **43** usługi zaopatrzenia w żywność i napoje; tymczasowe zakwaterowanie, **44** usługi medyczne; usługi weterynaryjne; usługi w zakresie higieny i urody dla ludzi i zwierząt; usługi związane z rolnictwem, ogrodnictwem i leśnictwem, **45** usługi prawne, prywatne i społeczne usługi świadczone przez osoby trzecie w celu zaspokojenia potrzeb poszczególnych osób związanych z dostarczeniem konkretnych wyrobów i usług np. związanych z zabezpieczeniem ochrony i mienia, usługi w zakresie zapewnienia bezpieczeństwa i ochrony osób i mienia.

(111) **259265** (220) 2012 06 06 (210) 401339  
 (151) 2013 09 05 (441) 2012 09 10  
 (732) ABC DATA MARKETING SPÓŁKA Z OGRANICZONĄ  
 ODPOWIEDZIALNOŚCIĄ, Warszawa, PL.  
 (540)



Kolor znaku: niebieski, biały, czarny

(531) 27.5.1, 29.1.13

(510), (511) **09** sieci komputerowe, serwery, pamięci masowe, komputery, sprzęt peryferyjny do komputerów, komputery przenośne osobiste, anteny, czytniki informatyczne, nośniki danych magnetyczne, urządzenia do dozoru obiektów, drukarki komputerowe, dyski optyczne i magnetyczne, dyskiety, publikacje elektroniczne zapisane na nośnikach, etykiety na towarach elektroniczne, urządzenia do fotokopiowania, aparatura do przetwarzania informacji, karty inteligentne, pamięci komputerowe, programy komputerowe nagrane, mikroprocesory, dyski obliczeniowe, przyrządy do wykonywania planów, plotery, aparatura do pomiarów precyzyjnych, satelity do celów naukowych, skanery, oprogramowanie dla komputerów nagrane, tablice ogłoszeń elektroniczne, wzmacniacze, modemy elektroniczne, odbiorniki radiowe i telewizyjne, notesy elektroniczne, projekторы multimedialne, magnetofony, radiomagnetofony, gramofony, odtwarzacze CD, odtwarzacze DVD, zestawy kina domowego, kasety, płyty CD i DVD, głośniki, wzmacniacze, przenośne odtwarzacze płyt kompaktowych, słuchawki, aparaty do projekcji przezroczyste, telefony, telefaxy, kamery filmowe, aparaty fotograficzne cyfrowe, multimedialne programy szkoleniowe zapisane na CD lub na innych nośnikach, multimedialne programy z dziedziny elektroniki, przeznaczone do zamieszczania w sieci wewnętrznej intranet i/lub w Internecie, **35** reklama, reklama z zastosowaniem Internetu, prowadzenie interesów osób trzecich, usługi doradztwa i konsultingu z zakresu branży elektronicznej, prowadzenie negocjacji, usługi menedżerskie, usługi w zakresie badania rynku, sondaże opinii publicznej, organizowanie pokazów, targów i wystaw handlowych w celach handlowych i reklamowych dotyczących zagadnień naukowo-technicznych, zarządzanie targami i wystawami o charakterze handlowym i reklamowym, pozyskiwanie danych do baz danych, systematyzowanie tych danych i zarządzanie tymi danymi, zarządzanie zbiorami informatycznymi, organizowanie i prowadzenie kampanii reklamowych, publikowanie tekstów reklamowych, rozpowszechnianie ogłoszeń i materiałów reklamowych, usługi reklamowe i promocyjne, dostarczanie informacji, usługi w zakresie marketingu i prezentacji, organizowanie przetargów, przedstawicielstwa firm zagranicznych, prowadzenie sprzedaży w sklepach i/lub hurtowniach sprzętu komputerowego, sprzedaż sprzętu komputerowego za pośrednictwem sieci teleinformatycznych i w sklepach internetowych, pośrednictwo w zakresie kojarzenia kontrahentów z branży elektronicznej, **37** usługi w zakresie montowania i napraw sprzętu komputerowego, **41** wydawanie gazety internetowej, usługi edukacyjne i szkoleniowe w zakresie techniki komputerowej, oprogramowania komputerowego, obsługi komputerów, w tym zaawansowanych technologii informacyjnych i łączności, świadczone w sposób tradycyjny i drogą on-line, organizowanie targów, ekspozycji, wystaw, seminariów, konferencji, wykładów, grup dyskusyjnych związanych z tematyką komputerową, oprogramowaniem komputerowym,



usługami drogą on-line, technologiami i usługami informacyjnymi, organizowanie targów, wystaw, konferencji, seminariów, wykładów w celach naukowo-technicznych, zarządzanie targami i wystawami o charakterze naukowo-technicznym, organizowanie zjazdów, pokazów i prezentacji osiągnięć naukowo-technicznych, w szczególności w zakresie techniki komputerowej i oprogramowania, organizowanie i prowadzenie imprez związanych z wręczaniem nagród biznesowych, publikowanie tekstów innych niż o charakterze reklamowym, w tym w trybie on-line, wydawanie i publikowanie czasopism, w tym czasopism branżowych oraz książek i periodyków w formie tradycyjnej oraz z zastosowaniem sieci informatycznych Internetu, obsługiwanie, uaktualnianie publikacji elektronicznych dostarczanych do odbiorców drogą on-line, nauczanie i szkolenia kadr naukowych, w szczególności w zakresie komputerów i zaawansowanych technologii, organizowanie konkursów edukacyjnych, zwłaszcza w dziedzinie techniki komputerowej i zaawansowanych technologii, dostarczanie informacji, w tym informacji o charakterze edukacyjnym i szkoleniowym za pomocą stron internetowych, działających w globalnej sieci komputerowej, **42** analizy systemów komputerowych, badania techniczne w zakresie elektroniki, informatyki, instalowanie oprogramowania komputerowego, doradztwo w zakresie sprzętu komputerowego, aktualizacji oprogramowania komputerowego, odzyskiwanie danych komputerowych, powielanie oprogramowania komputerowego, programowanie komputerowe, konserwacja oprogramowania komputerowego, konwersja danych przez programy komputerowe, konserwacja oprogramowania komputerowego, projektowanie oprogramowania komputerowego, wypożyczanie oprogramowania komputerowego, projektowanie systemów komputerowych, projektowanie witryn internetowych, projektowanie platform informatycznych, prowadzenie komputerowych platform informacyjnych o charakterze branżowym, w szczególności dotyczących tematyki komputerowej i informatycznej, dostarczanie informacji na stronach internetowych na temat sprzętu komputerowego, instalowanie programów komputerowych, administrowanie stronami komputerowymi (internetowymi).

(111) **259266** (220) 2012 06 06 (210) 401340  
 (151) 2013 09 05 (441) 2012 09 10  
 (732) CASINOS POLAND SPÓŁKA Z OGRANICZONĄ  
 ODPOWIEDZIALNOŚCIĄ, Warszawa, PL.  
 (540)



Kolor znaku: czarny, czerwony

(531) 26.13.25, 27.5.1, 29.1.12  
 (510), (511) **28** automaty do gier losowych, do gier zręcznościowych, do gier komputerowych, automaty do gier na żetony lub na monety, **41** usługi prowadzenia kasyn, obsługa sal gier na pieniądze, prowadzenie klubów rozrywki, organizowanie loterii, prowadzenie klubów nocnych, obsługa salonów gier, organizowanie przyjęć, organizowanie konkursów edukacyjnych lub rozrywkowych, **43** usługi związane z prowadzeniem restauracji, kawiarni, barów, hoteli, pensjonatów, usługi rezerwacji hoteli i miejsc noclegowych.

(111) **259267** (220) 2012 06 11 (210) 401445  
 (151) 2013 09 03 (441) 2012 09 24  
 (732) SYMPHAR SPÓŁKA Z OGRANICZONĄ  
 ODPOWIEDZIALNOŚCIĄ, Warszawa, PL.  
 (540) SYMAZIDE MR  
 (510), (511) **05** leki i preparaty farmaceutyczne.

(111) **259268** (220) 2012 06 14 (210) 401539  
 (151) 2013 08 30 (441) 2012 09 24  
 (732) WARSZAWSKIE ZAKŁADY FARMACEUTYCZNE POLFA SPÓŁKA  
 AKCYJNA, Warszawa, PL.  
 (540) TRASLAN  
 (510), (511) **05** wyroby farmaceutyczne.

(111) **259269** (220) 2012 06 15 (210) 401580  
 (151) 2013 09 06 (441) 2012 09 24

(732) INCHEM POLONIA SPÓŁKA Z OGRANICZONĄ  
 ODPOWIEDZIALNOŚCIĄ, Wiśniowa Góra, PL.

(540) gipsetka  
 (510), (511) **02** farby, pokosty, lakiery, barwniki; zaprawy farbierskie; bejce; pigmenty, **19** materiały budowlane niemetalowe: mieszanki mokre i suche do tynkowania, powlekania i szpachlowania murów na bazie gipsu i/lub wapna i/lub cementu i/lub żywic sztucznych oraz chemicznych substancji dodatkowych; zaprawy murarskie, jastrychy, masy samopoziomujące, tynki fundamentowe, tynki ściierane, filcowane tynki trójwarstwowe do nakładania wewnątrz i na zewnątrz; substancje dodatkowe i dodatki do tynków; beton.

(111) **259270** (220) 2012 06 27 (210) 402078  
 (151) 2013 07 05 (441) 2012 10 08  
 (732) APOTEX EUROPE B.V., Leiden, NL.  
 (540) APOLUTEA  
 (510), (511) **05** produkty farmaceutyczne.

(111) **259271** (220) 2012 06 28 (210) 402117  
 (151) 2013 08 30 (441) 2012 10 08  
 (732) CIJ CEBULLA SPÓŁKA JAWNA, Opole, PL.  
 (540)

## Eukalipsor Mint

Kolor znaku: zielony, biały

(531) 27.5.1, 29.1.12  
 (510), (511) **31** pasze dla zwierząt.

(111) **259272** (220) 2012 06 28 (210) 402134  
 (151) 2013 08 30 (441) 2012 10 08  
 (732) HOLDING WĘGLOWY SPÓŁKA Z OGRANICZONĄ  
 ODPOWIEDZIALNOŚCIĄ, Radom, PL.  
 (540)



Kolor znaku: czarny, pomarańczowy, szary, biały

(531) 1.15.5, 26.4.2, 27.5.1, 29.1.14  
 (510), (511) **35** reklama; eksport; import; oferowanie w mediach produktów dla detalicznego handlu; prezentowanie produktów w mediach dla celów sprzedaży detalicznej; handlowe informacje i porady udzielane konsumentom [punkty informacji konsumentek]; outsourcing [doradztwo handlowe]; wystawy handlowe; usługi zaopatrzenia osób trzecich [zakupy produktów i usług dla innych przedsiębiorstw]; zarządzanie w zakresie zamówień handlowych; organizowanie wystaw w celach handlowych lub reklamowych; organizowanie targów w celach handlowych lub reklamowych; usługi reklamowe; pośrednictwo handlowe; usługi handlowe; promocja sprzedaży dla osób trzecich; sprzedaż; sprzedaż detaliczna, sprzedaż hurtowa, sprzedaż dla osób trzecich, pośrednictwo handlowe, usługi handlowe w zakresie dotyczącym: paliw (również benzyn silnikowych), alkoholi jako paliw, benzyny, brykietów drzewnych, brykietów materiałów palnych, brykietów węglowych, brykietów z torfu [paliwo], paliwa do diesla, dodatków niechemicznych do paliw silnikowych, drewna opałowego, gazów olejowych, gazoliny, koksu, paliw mineralnych, nafty, olejów napędowych, olejów palnych, olejów silnikowych, paliw, paliw gazowych, paliw na bazie alkoholu, mieszanek paliw rozpylnych, paliw silnikowych, mieszanek paliw zgazowanych, podpałki, pyłów węglowych [paliwo], ropy naftowej, olejów ze smół węglowych, kawałków torfu [paliwo], torfu [paliwo], węgla [paliwo], węgla kamiennego, węgla brunatnego, węgla drzewnego [paliwo], wiór drewnianych na podpałkę, zestawionych gazów [paliwo], pozostałych paliw kopalnych oraz ich pochodnych zawartych w klasie 4.

(111) **259273** (220) 2012 07 09 (210) 402715  
 (151) 2013 09 09 (441) 2012 10 22  
 (732) NOWOROLNIK JAN NOWO-OBUWIE DOMOWE, Tylmanowa, PL.

(540)



Kolor znaku: brązowy, żółty, biały

(531) 26.1.1, 26.11.11, 29.1.13

(510), (511) **25** odzież, obuwie, nakrycia głowy.(111) **259274** (220) 2012 07 10 (210) 402742

(151) 2013 08 30 (441) 2012 10 22

(732) GREM SPÓŁKA Z OGRANICZONĄ ODPOWIEDZIALNOŚCIĄ  
SPÓŁKA KOMANDYTOWA, Majdan, PL.

(540)

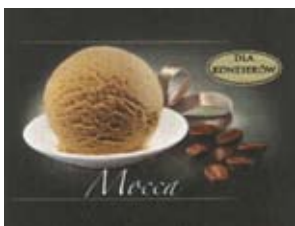

Kolor znaku: czarny, biały, złoty, beżowy, brązowy

(531) 5.7.1, 8.1.18, 9.1.10, 11.3.1, 11.3.9, 26.1.2, 26.11.2, 27.5.1, 29.1.15

(510), (511) **30** lody, desery lodowe.(111) **259275** (220) 2012 07 10 (210) 402743

(151) 2013 08 30 (441) 2012 10 22

(732) GREM SPÓŁKA Z OGRANICZONĄ ODPOWIEDZIALNOŚCIĄ  
SPÓŁKA KOMANDYTOWA, Majdan, PL.

(540)



Kolor znaku: czarny, biały, złoty, beżowy, brązowy

(531) 8.1.18, 8.1.25, 9.1.10, 11.3.1, 11.3.9, 26.1.2, 26.11.2, 27.5.1, 29.1.15

(510), (511) **30** lody, desery lodowe.(111) **259276** (220) 2012 07 10 (210) 402744

(151) 2013 08 30 (441) 2012 10 22

(732) GREM SPÓŁKA Z OGRANICZONĄ ODPOWIEDZIALNOŚCIĄ  
SPÓŁKA KOMANDYTOWA, Majdan, PL.

(540)



Kolor znaku: czarny, biały, złoty, beżowy, jasnożółty, brązowy

(531) 5.7.6, 8.1.18, 9.1.10, 11.3.1, 11.3.9, 26.1.2, 26.11.2, 27.5.1, 29.1.15

(510), (511) **30** lody, desery lodowe.(111) **259277** (220) 2012 08 06 (210) 403648

(151) 2013 08 29 (441) 2012 11 19

(732) WOJEWÓDZTWO MAŁOPOLSKIE-WOJEWÓDZKI URZĄD  
PRACY W KRAKOWIE, Kraków, PL.

(540)



Kolor znaku: czarny, szary, zielony

(531) 2.1.25, 24.15.1, 27.5.1, 29.1.13

(510), (511) **16** papier, tektura i wyroby z tych materiałów nie ujęte w innych klasach, druki, materiały piśmienne, sprzęt biurowy nie ujęty w innych klasach, materiały szkoleniowe, materiały z tworzyw sztucznych do pakowania (nie ujęte w innych klasach), **21** wyroby szklane, porcelanowe i ceramiczne nie ujęte w innych klasach, **25** odzież, obuwie, nakrycia głowy.(111) **259278** (220) 2012 08 06 (210) 403661

(151) 2013 09 04 (441) 2012 11 19

(732) FARMAPIA SPÓŁKA Z OGRANICZONĄ  
ODPOWIEDZIALNOŚCIĄ, Kraków, PL.

(540)

VAGINALIS

Kolor znaku: ciemnoniebieski

(531) 27.5.1, 29.1.4

(510), (511) **05** produkty farmaceutyczne i weterynaryjne, substancje dietetyczne do celów leczniczych.(111) **259279** (220) 2012 08 06 (210) 403662

(151) 2013 09 04 (441) 2012 11 19

(732) FARMAPIA SPÓŁKA Z OGRANICZONĄ  
ODPOWIEDZIALNOŚCIĄ, Kraków, PL.

(540)

PROKTOMEN

Kolor znaku: ciemnoczerwony

(531) 27.5.1, 29.1.1

(510), (511) **05** produkty farmaceutyczne i weterynaryjne, substancje dietetyczne do celów leczniczych.(111) **259280** (220) 2012 08 06 (210) 403669

(151) 2013 09 04 (441) 2012 11 19

(732) SYSTHERM INFO SPÓŁKA Z OGRANICZONĄ  
ODPOWIEDZIALNOŚCIĄ, Poznań, PL.

(540)



Kolor znaku: niebieski, granatowy, jasnoczerwony, czerwony

(531) 24.15.2, 27.5.1, 29.1.14

(510), (511) **09** programy dla maszyn cyfrowych a zwłaszcza: profesjonalne programy użytkowe, systemy CAD dla planowania przestrzennego miast.(111) **259281** (220) 2012 06 30 (210) 402318

(151) 2013 10 22 (441) 2012 10 08

(732) BOMBARDIER TRANSPORTATION POLSKA SPÓŁKA  
Z OGRANICZONĄ ODPOWIEDZIALNOŚCIĄ, Wrocław, PL.

(540) N-1172

(510), (511) **09** urządzenia i przyrządy sygnalizacyjne i kontrolne; urządzenia i przyrządy do przewodzenia, przełączania, przekształcania, gromadzenia, sterowania i regulacji energii elektrycznej; komory łukowe; zespoły komór łukowych, elektryczne mechanizmy sterujące do maszyn i urządzeń zawarte w tej klasie, **12** pojazdy szynowe i ich części; tabor kolejowy; mechanizmy sterujące do pojazdów szyno-



wych; mechanizmy elektryczne do pojazdów szynowych; przetworniki momentu obrotowego do pojazdów szynowych.

(111) **259282** (220) 2012 06 30 (210) 402319  
(151) 2013 10 22 (441) 2012 10 08

(732) BOMBARDIER TRANSPORTATION POLSKA SPÓŁKA  
Z OGRANICZONĄ ODPOWIEDZIALNOŚCIĄ, Wrocław, PL.  
(540) N-411486

(510), (511) **12** pojazdy szynowe i ich części; tabor kolejowy; mechanizmy sterujące do pojazdów szynowych; mechanizmy elektryczne do pojazdów szynowych; przetworniki momentu obrotowego do pojazdów szynowych, **17** izolatory.

(111) **259283** (220) 2012 06 30 (210) 402320  
(151) 2013 10 22 (441) 2012 10 08

(732) BOMBARDIER TRANSPORTATION POLSKA SPÓŁKA  
Z OGRANICZONĄ ODPOWIEDZIALNOŚCIĄ, Wrocław, PL.  
(540) N-412761

(510), (511) **09** urządzenia i przyrządy sygnalizacyjne i kontrolne; urządzenia i przyrządy do przewodzenia, przełączania, przekształcania, gromadzenia, sterowania i regulacji energii elektrycznej; przewody elektryczne, elektryczne mechanizmy sterujące do maszyn i urządzeń zawarte w tej klasie, **12** pojazdy szynowe i ich części; tabor kolejowy; mechanizmy sterujące do pojazdów szynowych; mechanizmy elektryczne do pojazdów szynowych; przetworniki momentu obrotowego do pojazdów szynowych.

(111) **259284** (220) 2012 06 30 (210) 402321  
(151) 2013 10 22 (441) 2012 10 08

(732) BOMBARDIER TRANSPORTATION POLSKA SPÓŁKA  
Z OGRANICZONĄ ODPOWIEDZIALNOŚCIĄ, Wrocław, PL.  
(540) N-11739

(510), (511) **09** urządzenia i przyrządy sygnalizacyjne i kontrolne; urządzenia i przyrządy do przewodzenia, przełączania, przekształcania, gromadzenia, sterowania i regulacji energii elektrycznej; styczniki; styczniki elektropneumatyczne, elektryczne mechanizmy sterujące do maszyn i urządzeń zawarte w tej klasie, **12** pojazdy szynowe i ich części; tabor kolejowy; mechanizmy sterujące do pojazdów szynowych; mechanizmy elektryczne do pojazdów szynowych; przetworniki momentu obrotowego do pojazdów szynowych.

(111) **259285** (220) 2012 06 30 (210) 402322  
(151) 2013 10 22 (441) 2012 10 08

(732) BOMBARDIER TRANSPORTATION POLSKA SPÓŁKA  
Z OGRANICZONĄ ODPOWIEDZIALNOŚCIĄ, Wrocław, PL.  
(540) N-413350

(510), (511) **09** urządzenia i przyrządy sygnalizacyjne i kontrolne; urządzenia i przyrządy do przewodzenia, przełączania, przekształcania, gromadzenia, sterowania i regulacji energii elektrycznej; przewody elektryczne; końcówki przewodów elektrycznych, elektryczne mechanizmy sterujące do maszyn i urządzeń zawarte w tej klasie, **12** pojazdy szynowe i ich części; tabor kolejowy; mechanizmy sterujące do pojazdów szynowych; mechanizmy elektryczne do pojazdów szynowych; przetworniki momentu obrotowego do pojazdów szynowych.

(111) **259286** (220) 2012 06 30 (210) 402323  
(151) 2013 10 22 (441) 2012 10 08

(732) BOMBARDIER TRANSPORTATION POLSKA SPÓŁKA  
Z OGRANICZONĄ ODPOWIEDZIALNOŚCIĄ, Wrocław, PL.  
(540) N-413351

(510), (511) **09** urządzenia i przyrządy sygnalizacyjne i kontrolne; urządzenia i przyrządy do przewodzenia, przełączania, przekształcania, gromadzenia, sterowania i regulacji energii elektrycznej; przewody elektryczne; końcówki przewodów elektrycznych, elektryczne mechanizmy sterujące do maszyn i urządzeń zawarte w tej klasie, **12** pojazdy szynowe i ich części; tabor kolejowy; mechanizmy sterujące do pojazdów szynowych; mechanizmy elektryczne do pojazdów szynowych; przetworniki momentu obrotowego do pojazdów szynowych.

(111) **259287** (220) 2012 06 30 (210) 402324  
(151) 2013 10 22 (441) 2012 10 08

(732) BOMBARDIER TRANSPORTATION POLSKA SPÓŁKA  
Z OGRANICZONĄ ODPOWIEDZIALNOŚCIĄ, Wrocław, PL.  
(540) N-1174

(510), (511) **09** urządzenia i przyrządy sygnalizacyjne i kontrolne; urządzenia i przyrządy do przewodzenia, przełączania, przekształcania, gromadzenia, sterowania i regulacji energii elektrycznej; przekaźniki elektryczne; przekaźniki zanikowo - napięciowe, elektryczne mechanizmy sterujące do maszyn i urządzeń zawarte w tej klasie, **12** pojazdy szynowe i ich części; tabor kolejowy; mechanizmy sterujące do pojazdów szynowych; mechanizmy elektryczne do pojazdów szynowych; przetworniki momentu obrotowego do pojazdów szynowych.

(111) **259288** (220) 2012 06 30 (210) 402325  
(151) 2013 10 22 (441) 2012 10 08

(732) BOMBARDIER TRANSPORTATION POLSKA SPÓŁKA  
Z OGRANICZONĄ ODPOWIEDZIALNOŚCIĄ, Wrocław, PL.  
(540) N-415401

(510), (511) **09** urządzenia i przyrządy sygnalizacyjne i kontrolne; urządzenia i przyrządy do przewodzenia, przełączania, przekształcania, gromadzenia, sterowania i regulacji energii elektrycznej; części styczników; różki wydmuchowe, różki wydmuchowe dolne, elektryczne mechanizmy sterujące do maszyn i urządzeń zawarte w tej klasie, **12** pojazdy szynowe i ich części; tabor kolejowy; mechanizmy sterujące do pojazdów szynowych; mechanizmy elektryczne do pojazdów szynowych; przetworniki momentu obrotowego do pojazdów szynowych.

(111) **259289** (220) 2012 06 30 (210) 402326  
(151) 2013 10 22 (441) 2012 10 08

(732) BOMBARDIER TRANSPORTATION POLSKA SPÓŁKA  
Z OGRANICZONĄ ODPOWIEDZIALNOŚCIĄ, Wrocław, PL.  
(540) N-1185

(510), (511) **09** urządzenia i przyrządy sygnalizacyjne i kontrolne; urządzenia i przyrządy do przewodzenia, przełączania, przekształcania, gromadzenia, sterowania i regulacji energii elektrycznej; przekaźniki elektryczne; przekaźniki przeciwpoślizgowe, elektryczne mechanizmy sterujące do maszyn i urządzeń zawarte w tej klasie, **12** pojazdy szynowe i ich części; tabor kolejowy; mechanizmy sterujące do pojazdów szynowych; mechanizmy elektryczne do pojazdów szynowych; przetworniki momentu obrotowego do pojazdów szynowych.

(111) **259290** (220) 2012 06 30 (210) 402327  
(151) 2013 10 22 (441) 2012 10 08

(732) BOMBARDIER TRANSPORTATION POLSKA SPÓŁKA  
Z OGRANICZONĄ ODPOWIEDZIALNOŚCIĄ, Wrocław, PL.  
(540) N-415402

(510), (511) **09** urządzenia i przyrządy sygnalizacyjne i kontrolne; urządzenia i przyrządy do przewodzenia, przełączania, przekształcania, gromadzenia, sterowania i regulacji energii elektrycznej; części styczników; różki wydmuchowe, różki wydmuchowe górne; elektryczne mechanizmy sterujące do maszyn i urządzeń zawarte w tej klasie, **12** pojazdy szynowe i ich części; tabor kolejowy; mechanizmy sterujące do pojazdów szynowych; mechanizmy elektryczne do pojazdów szynowych; przetworniki momentu obrotowego do pojazdów szynowych.

(111) **259291** (220) 2012 06 30 (210) 402328  
(151) 2013 10 22 (441) 2012 10 08

(732) BOMBARDIER TRANSPORTATION POLSKA SPÓŁKA  
Z OGRANICZONĄ ODPOWIEDZIALNOŚCIĄ, Wrocław, PL.  
(540) N-1213

(510), (511) **09** urządzenia i przyrządy sygnalizacyjne i kontrolne; urządzenia i przyrządy do przewodzenia, przełączania, przekształcania, gromadzenia, sterowania i regulacji energii elektrycznej; gniazda elektryczne; gniazda złącz; elektroniczne mechanizmy sterujące do maszyn i urządzeń zawarte w tej klasie, **12** pojazdy szynowe i ich części; tabor kolejowy; mechanizmy sterujące do pojazdów szynowych; mechanizmy elektryczne do pojazdów szynowych; przetworniki momentu obrotowego do pojazdów szynowych.

(111) **259292** (220) 2012 06 30 (210) 402329  
 (151) 2013 10 22 (441) 2012 10 08  
 (732) BOMBARDIER TRANSPORTATION POLSKA SPÓŁKA  
 Z OGRANICZONĄ ODPOWIEDZIALNOŚCIĄ, Wrocław, PL.  
 (540) N-417010  
 (510), (511) **07** regulatory prędkości [obrotów] do maszyn; mechanizmy sterownicze do maszyn i urządzeń; sprężyny, **12** pojazdy szynowe i ich części; tabor kolejowy; mechanizmy sterujące do pojazdów szynowych; mechanizmy elektryczne do pojazdów szynowych; przetworniki momentu obrotowego do pojazdów szynowych.

(111) **259293** (220) 2012 06 30 (210) 402330  
 (151) 2013 10 22 (441) 2012 10 08  
 (732) BOMBARDIER TRANSPORTATION POLSKA SPÓŁKA  
 Z OGRANICZONĄ ODPOWIEDZIALNOŚCIĄ, Wrocław, PL.  
 (540) N-1221  
 (510), (511) **09** urządzenia i przyrządy sygnalizacyjne i kontrolne; urządzenia i przyrządy do przewodzenia, przełączania, przekształcania, gromadzenia, sterowania i regulacji energii elektrycznej; nawrotniki; elektryczne mechanizmy sterujące do maszyn i urządzeń zawarte w tej klasie, **12** pojazdy szynowe i ich części; tabor kolejowy; mechanizmy sterujące do pojazdów szynowych; mechanizmy elektryczne do pojazdów szynowych; przetworniki momentu obrotowego do pojazdów szynowych.

(111) **259294** (220) 2012 06 30 (210) 402331  
 (151) 2013 10 22 (441) 2012 10 08  
 (732) BOMBARDIER TRANSPORTATION POLSKA SPÓŁKA  
 Z OGRANICZONĄ ODPOWIEDZIALNOŚCIĄ, Wrocław, PL.  
 (540) N-417023  
 (510), (511) **09** urządzenia i przyrządy sygnalizacyjne i kontrolne; urządzenia i przyrządy do przewodzenia, przełączania, przekształcania, gromadzenia, sterowania i regulacji energii elektrycznej; części styczników; przewody elektryczne; elektryczne mechanizmy sterujące do maszyn i urządzeń zawarte w tej klasie, **12** pojazdy szynowe i ich części; tabor kolejowy; mechanizmy sterujące do pojazdów szynowych; mechanizmy elektryczne do pojazdów szynowych; przetworniki momentu obrotowego do pojazdów szynowych.

(111) **259295** (220) 2012 06 30 (210) 402332  
 (151) 2013 10 22 (441) 2012 10 08  
 (732) BOMBARDIER TRANSPORTATION POLSKA SPÓŁKA  
 Z OGRANICZONĄ ODPOWIEDZIALNOŚCIĄ, Wrocław, PL.  
 (540) N-1244  
 (510), (511) **09** urządzenia i przyrządy sygnalizacyjne i kontrolne; urządzenia i przyrządy do przewodzenia, przełączania, przekształcania, gromadzenia, sterowania i regulacji energii elektrycznej; wyzwalacze elektromagnetyczne; wyzwalacze elektromagnetyczne nadm. prąd., elektryczne mechanizmy sterujące do maszyn i urządzeń zawarte w tej klasie, **12** pojazdy szynowe i ich części; tabor kolejowy; mechanizmy sterujące do pojazdów szynowych; mechanizmy elektryczne do pojazdów szynowych; przetworniki momentu obrotowego do pojazdów szynowych.

(111) **259296** (220) 2012 06 30 (210) 402333  
 (151) 2013 10 22 (441) 2012 10 08  
 (732) BOMBARDIER TRANSPORTATION POLSKA SPÓŁKA  
 Z OGRANICZONĄ ODPOWIEDZIALNOŚCIĄ, Wrocław, PL.  
 (540) N-417075  
 (510), (511) **09** urządzenia i przyrządy sygnalizacyjne i kontrolne; urządzenia i przyrządy do przewodzenia, przełączania, przekształcania, gromadzenia, sterowania i regulacji energii elektrycznej; części styczników; styki; styki ruchome, elektryczne mechanizmy sterujące do maszyn i urządzeń zawarte w tej klasie, **12** pojazdy szynowe i ich części; tabor kolejowy; mechanizmy sterujące do pojazdów szynowych; mechanizmy elektryczne do pojazdów szynowych; przetworniki momentu obrotowego do pojazdów szynowych.

(111) **259297** (220) 2012 06 30 (210) 402334  
 (151) 2013 10 22 (441) 2012 10 08  
 (732) BOMBARDIER TRANSPORTATION POLSKA SPÓŁKA  
 Z OGRANICZONĄ ODPOWIEDZIALNOŚCIĄ, Wrocław, PL.

(540) N-1545  
 (510), (511) **09** urządzenia i przyrządy sygnalizacyjne i kontrolne; urządzenia i przyrządy do przewodzenia, przełączania, przekształcania, gromadzenia, sterowania i regulacji energii elektrycznej; rezystory, elektryczne mechanizmy sterujące do maszyn i urządzeń zawarte w tej klasie, **12** pojazdy szynowe i ich części; tabor kolejowy; mechanizmy sterujące do pojazdów szynowych; mechanizmy elektryczne do pojazdów szynowych; przetworniki momentu obrotowego do pojazdów szynowych.

(111) **259298** (220) 2012 06 30 (210) 402335  
 (151) 2013 10 22 (441) 2012 10 08  
 (732) BOMBARDIER TRANSPORTATION POLSKA SPÓŁKA  
 Z OGRANICZONĄ ODPOWIEDZIALNOŚCIĄ, Wrocław, PL.  
 (540) N-42937  
 (510), (511) **07** regulatory prędkości [obrotów] do maszyn; mechanizmy sterownicze do maszyn i urządzeń; elektryczne mechanizmy sterujące do maszyn i urządzeń, sprężyny, **12** pojazdy szynowe i ich części; tabor kolejowy; mechanizmy sterujące do pojazdów szynowych; mechanizmy elektryczne do pojazdów szynowych; przetworniki momentu obrotowego do pojazdów szynowych.

(111) **259299** (220) 2012 06 30 (210) 402336  
 (151) 2013 10 22 (441) 2012 10 08  
 (732) BOMBARDIER TRANSPORTATION POLSKA SPÓŁKA  
 Z OGRANICZONĄ ODPOWIEDZIALNOŚCIĄ, Wrocław, PL.  
 (540) N-1270  
 (510), (511) **09** urządzenia i przyrządy sygnalizacyjne i kontrolne; urządzenia i przyrządy do przewodzenia, przełączania, przekształcania, gromadzenia, sterowania i regulacji energii elektrycznej; gniazda złącz, elektryczne mechanizmy sterujące do maszyn i urządzeń zawarte w tej klasie, **12** pojazdy szynowe i ich części; tabor kolejowy; mechanizmy sterujące do pojazdów szynowych; mechanizmy elektryczne do pojazdów szynowych; przetworniki momentu obrotowego do pojazdów szynowych.

(111) **259300** (220) 2012 06 30 (210) 402337  
 (151) 2013 10 22 (441) 2012 10 08  
 (732) BOMBARDIER TRANSPORTATION POLSKA SPÓŁKA  
 Z OGRANICZONĄ ODPOWIEDZIALNOŚCIĄ, Wrocław, PL.  
 (540) N-42941  
 (510), (511) **07** regulatory prędkości [obrotów] do maszyn; mechanizmy sterownicze do maszyn i urządzeń; elektryczne mechanizmy sterujące do maszyn i urządzeń, **09** urządzenia i przyrządy sygnalizacyjne i kontrolne; urządzenia i przyrządy do przewodzenia, przełączania, przekształcania, gromadzenia, sterowania i regulacji energii elektrycznej; części przekaźników; zespoły dźwigni, **12** pojazdy szynowe i ich części; tabor kolejowy; mechanizmy sterujące do pojazdów szynowych; mechanizmy elektryczne do pojazdów szynowych; przetworniki momentu obrotowego do pojazdów szynowych.

(111) **259301** (220) 2012 06 30 (210) 402338  
 (151) 2013 10 22 (441) 2012 10 08  
 (732) BOMBARDIER TRANSPORTATION POLSKA SPÓŁKA  
 Z OGRANICZONĄ ODPOWIEDZIALNOŚCIĄ, Wrocław, PL.  
 (540) N-35547  
 (510), (511) **07** regulatory prędkości [obrotów] do maszyn; mechanizmy sterownicze do maszyn i urządzeń; elektryczne mechanizmy sterujące do maszyn i urządzeń, swornice izolacyjne, **12** pojazdy szynowe i ich części; tabor kolejowy; mechanizmy sterujące do pojazdów szynowych; mechanizmy elektryczne do pojazdów szynowych; przetworniki momentu obrotowego do pojazdów szynowych.

(111) **259302** (220) 2012 06 30 (210) 402339  
 (151) 2013 10 22 (441) 2012 10 08  
 (732) BOMBARDIER TRANSPORTATION POLSKA SPÓŁKA  
 Z OGRANICZONĄ ODPOWIEDZIALNOŚCIĄ, Wrocław, PL.  
 (540) N-43584  
 (510), (511) **09** urządzenia i przyrządy sygnalizacyjne i kontrolne; urządzenia i przyrządy do przewodzenia, przełączania, przekształcania, gromadzenia, sterowania i regulacji energii elektrycznej; części

styczników; styki; styki ruchome, elektryczne mechanizmy sterujące do maszyn i urządzeń zawarte w tej klasie, **12** pojazdy szynowe i ich części; tabor kolejowy; mechanizmy sterujące do pojazdów szynowych; mechanizmy elektryczne do pojazdów szynowych; przetworniki momentu obrotowego do pojazdów szynowych.

(111) **259303** (220) 2012 06 30 (210) 402343  
(151) 2013 10 16 (441) 2012 10 08  
(732) BOMBARDIER TRANSPORTATION POLSKA SPÓŁKA  
Z OGRANICZONĄ ODPOWIEDZIALNOŚCIĄ, Wrocław, PL.  
(540) N-3860

(510), (511) **07** regulatory prędkości [obrotów] do maszyn; mechanizmy sterownicze do maszyn i urządzeń zawarte w tej klasie; listwy mocujące jako części maszyn i urządzeń, **12** pojazdy szynowe i ich części; tabor kolejowy; mechanizmy sterujące do pojazdów szynowych; mechanizmy elektryczne do pojazdów szynowych; przetworniki momentu obrotowego do pojazdów szynowych.

(111) **259304** (220) 2012 06 30 (210) 402353  
(151) 2013 10 16 (441) 2012 10 08  
(732) BOMBARDIER TRANSPORTATION POLSKA SPÓŁKA  
Z OGRANICZONĄ ODPOWIEDZIALNOŚCIĄ, Wrocław, PL.  
(540) N-31478

(510), (511) **12** pojazdy szynowe i ich części; tabor kolejowy; mechanizmy sterujące do pojazdów szynowych; mechanizmy elektryczne do pojazdów szynowych; przetworniki momentu obrotowego do pojazdów szynowych, **17** izolatory, wkładki izolacyjne.

(111) **259305** (220) 2012 06 30 (210) 402358  
(151) 2013 10 16 (441) 2012 10 08  
(732) BOMBARDIER TRANSPORTATION POLSKA SPÓŁKA  
Z OGRANICZONĄ ODPOWIEDZIALNOŚCIĄ, Wrocław, PL.  
(540) N-31477

(510), (511) **12** pojazdy szynowe i ich części; tabor kolejowy; mechanizmy sterujące do pojazdów szynowych; mechanizmy elektryczne do pojazdów szynowych; przetworniki momentu obrotowego do pojazdów szynowych, **17** izolatory, wkładki izolacyjne.

(111) **259306** (220) 2012 11 22 (210) 407269  
(151) 2013 10 10 (441) 2013 03 04  
(732) PROSTAF ALEKSANDER ŁAŃCZAK, MAREK TRZASKOWSKI  
SPÓŁKA JAWNA, Poznań, PL.  
(540) brilo.eu  
(510), (511) **09** okulary.

(111) **259307** (220) 2011 12 21 (210) 391982  
(151) 2013 07 16 (441) 2012 05 07  
(732) UNIwersytet Medyczny im. Karola Marcinkowskiego  
W POZNANIU, Poznań, PL.  
(540)



Kolor znaku: czarny, czerwony, biały

(531) 3.11.1, 16.1.4, 16.1.16, 27.5.1, 29.1.13

(510), (511) **16** papier, karton i wyroby z tych materiałów nie ujęte w innych klasach; druki; materiały intrologatorskie; fotografie; materiały biurowe; kleje do celów biurowych lub domowych; materiały dla artystów; pędzle do malowania; maszyny do pisania i sprzęt biurowy (z wyjątkiem mebli); materiały szkoleniowe i instruktażowe (z wyjątkiem przyrządów); materiały z tworzyw sztucznych do pakowania nie ujęte w innych klasach; czcionki drukarskie; matryce drukarskie; afisze, plakaty, afisze, plakaty z papieru lub kartonu, albumy, artykuły biurowe z wyjątkiem mebli, bilety, bloczki do pisania, bloki

listowe jako papeteria, broszury, czasopisma-periodyki, emblematy, pieczęcie papierowe, formularze-blankiety, druki, fotografie, gazety, indeksy, skorowidze, kalendarze, kalendarze z kartkami do zrywania, karton, karton z miazgi drzewnej jako artykuły papierniczne, karty pocztowe, katalogi, koperty jako artykuły piśmienne, książki, materiały piśmienne, naklejki adresowe, nalepki, naklejki jako materiały piśmienne, notatniki, notesy, notesy podręczne, obsadki, uchwyty do piór, obsadki do piór, obwoluty na luźne kartki, obwoluty papierowe na dokumenty, okładki, obwoluty-papiernictwo, ołówki, ołówki automatyczne, papier, **25** odzież, obuwie, nakrycia głowy: bluzy, kombinezony, czapki-nakrycia głowy, daszki do czapek, dzianina jako odzież, dżerseje jako ubrania, kamizelki, krawaty, kurтки jako odzież, nakrycia głowy jako odzież, szarfy do ubrania, trykoty jako ubrania, T-shirty, **41** nauczanie; kształcenie; rozrywka; działalność sportowa i kulturalna: komputerowe przygotowanie materiałów do publikacji, organizowanie i obsługa konferencji, organizowanie i obsługa kongresów, organizowanie konkursów edukacyjnych lub rozrywkowych, pokazy jako kształcenie praktyczne, usługi wystaw muzealnych, organizowanie i prowadzenie koncertów, organizowanie i prowadzenie konferencji, prowadzenie kongresów, organizowanie i prowadzenie seminariów, organizowanie i prowadzenie zjazdów, organizowanie zawodów sportowych, pisanie tekstów innych niż reklamowe, publikacje elektroniczne on-line książek i periodyków, publikowanie tekstów innych niż teksty reklamowe.

(111) **259308** (220) 2011 12 29 (210) 394643  
(151) 2013 07 12 (441) 2012 04 10  
(732) ASKOT A. A. SKOTNY SPÓŁKA JAWNA, Wrocław, PL.  
(540) ASKOT

(510), (511) **09** dane na nośnikach optycznych, dyski: kompaktowe, magnetyczne i optyczne, dyski optyczne kompaktowe, dyskiety, filmy, instrukcje obsługi i podręczniki dla użytkowników zapisane w formie cyfrowej do komputerów i oprogramowania komputerowego w szczególności na dyskietkach lub CD-ROM-ach, karty magnetyczne i inteligentne, komputery, karty magnetyczne kodowane, procesory CD, CD-ROM, CD-I, DVD, neony reklamowe, systemy rzeczywistości wirtualnej, muzyka w foncie cyfrowej (ściągalna), odtwarzacze plików MP3, komputerowe programy i systemy do kierowania firmą, nośniki: danych magnetycznych, magnetyczne informacje i optyczne nośniki informacji, notesy elektroniczne, oprogramowanie komputerowe do wprowadzania i wywoływania informacji z Internetu i światowej sieci www, publikacje elektroniczne, programy komputerowe nagrane, programy komputerowe rozprowadzane online poprzez Internet i sieć, programy komputerowe i systemy do kierowania firmą, kasety wideo, wyroby optyczne, taśmy do rejestracji dźwięku, taśmy magnetyczne, zintegrowane karty z obwodami, karty inteligentne, **35** usługi zgrupowania na rzecz osób trzecich różnych towarów (z wyłączeniem ich transportu) pozwalające nabywcy wygodnie je oglądać i kupować w sklepie wielobranżowym, usługi zgrupowania na rzecz osób trzecich różnych towarów pozwalające nabywcy wygodnie oglądać i kupować te towary poprzez katalog wykorzystując zamówienia korespondencyjne lub używając środków telekomunikacji, jak również oglądać i kupować te towary na stronie Web dotyczącej sprzedaży różnorodnych artykułów, usługi agencji importowych i eksportowych, usługi prowadzenia sklepów i sieci sklepów, hurtowni i sieci hurtowni z następującymi towarami, zgrupowanymi na rzecz osób trzecich, towarów: środki perfumeryjne, olejki, kosmetyki, płyny do pielęgnacji włosów, środki do czyszczenia zębów, kremy, mydła, produkty toaletowe, woda zapachowa, środki toaletowe, środki sanitarne stosowane w higienie osobistej i do celów medycznych, środki odkażające i do zwalczania robactwa, żywność dla niemowląt, materiały opatrunkowe, dietetyczna żywność, napoje i substancje przystosowane do celów medycznych, lekarstwa do picia, sole i wody mineralne do celów medycznych, preparaty farmaceutyczne przeciw słończnemu oparzeniom, pojazdy, urządzenie służące do poruszania się na lądzie, powietrzu lub wodzie i ich części zamiennie, wózki dziecięce, rowery dla dzieci i części zamiennie do nich, foteliki bezpieczeństwa do pojazdów, meble metalowe i kempingowe i ich części, kojce, leżaki, krzesła, łóżeczka dla dzieci, pościel, pościel np. materace, poduszki, dekoracje przestrzenne, lustra, nosidła, zasłony, legowiska i poduszki dla zwierząt domowych, zwierzęta wypychane, przybory i pojemniki używane w gospodarstwie domowym, przybory; toaletowe i kosmetyczne, wyroby szklane, artykuły porcelanowe, butelki dla niemowląt, wa-

nienki, nocniki, tekstylia i wyroby włókiennicze, narzuty na łóżka i obrusy, pościel, serwetki stołowe, tekstylne i do demakijażu, tkaniny, zasłony, odzież, obuwie, nakrycia głowy, bielizna dziecięca pieluski tekstylne, gry i zabawki, gry i artykuły sportowe i gimnastyczne, lalki, narty, huśtawki, pluszowe misie, puzzle, zabawki ruchome, wody mineralne i gazowane i gazowane oraz napoje bezalkoholowe, napoje owocowe i soki owocowe, syrop i inne preparaty do produkcji napojów, materiały budowlane metalowe, materiały budowlane niemetalowe, usługi agencji importowych i informacji handlowej, usługi analizy rynkowej, usługi analizy kosztów i audytu, usługi badania w dziedzinie działalności gospodarczej, usługi badania rynku, usługi aukcji publicznych, usługi doradztwa specjalistycznego w sprawach działalności gospodarczej, usługi doradztwa w zakresie organizowania i prowadzenia działalności gospodarczej, usługi doradztwa w zakresie zarządzania personalnego, usługi ekspertyz w zakresie działalności gospodarczej, usługi informacji o działalności gospodarczej, usługi wyceny działalności handlowej, usługi pozyskiwania danych i ich systematyzacja w komputerowych bazach danych, usługi wyszukiwania informacji dla osób trzecich w plikach komputerowych, rekrutacja personelu, rozpowszechnianie materiałów reklamowych usługi przygotowania zeznań podatkowych, usługi pomocy w zakresie zarządzania, usługi prognoz ekonomicznych, usługi prowadzenia ksiąg, usługi usług związanych z przenoszeniem przedsiębiorstw, usługi rachunkowości, usługi reklamy za pośrednictwem sieci komputerowej, usługi zeznań podatkowych, usługi publikowania tekstów reklamowych, usługi w zakresie reklamy, reklamy korespondencyjne, reklamy prasowe, reklamy radiowe, reklamy telewizyjne, usługi agencji reklamowych, prenumerata gazet dla osób trzecich, usługi sortowania danych w bazach komputerowych, usługi informacji statystycznych, **37** usługi-budowa i konserwacja rurociągów, budownictwo przemysłowe, budowa budynków, wznoszenie budynków, asfaltowania, budowa pawilonów i sklepów targowych, budownictwo mieszkaniowe, budownictwo obiektów użyteczności publicznej, budowa obiektów sportowych, wypoczynku i rekreacji, informacja i nadzór budowlany, wynajem sprzętu budowlanego, informacja o: naprawach, instalacji, konserwacji i naprawy maszyn w tym chłodniczych, klimatyzacyjnych i wentylacyjnych, instalowanie i naprawy urządzeń dla chłodnictwa, klimatyzacji, wentylacji i nawadniania i ich konserwacja, nadzór budowlany, lakierowanie, malowanie, montaż i naprawa instalacji alarmowych przeciwpożarowych, montaż i konserwacja instalacji: grzewczych, wodnych, kanalizacyjnych, klimatyzacyjnych, chłodniczych czy wentylacyjnych, naprawa pomp i zamków, naprawy podwodne i nawodne, nitowanie, rozbiórka budynków, regeneracja silników i maszyn zużytych lub częściowo zniszczonych, renowacja mebli, usługi hydrauliczne, dekarские, zabezpieczanie przed korozją i wilgocią, **38** usługi prowadzenie serwera internetowego i prowadzenie portalu internetowego, usługi wypożyczenia czasu dostępu do światowej sieci, usługi agencji informacyjnej, usługi agencji prasowej, usługi udostępniania Internetu dla forum dyskusyjnego, usługi emisji radiowej i telewizyjnej, usługi zapewniania połączenia elektronicznego lub telekomunikacyjnego, usługi zapewniania dostępu do serwerów komputerowych, usługi zapewniania dostępu do informacyjnych i informacyjnych usług on-line oraz dostępu on-line do baz danych, usługi telekomunikacyjne w trybie ATM (tryb przesyłania asynchronicznego), usługi telekomunikacji personalnej (osobistej) niezależnie od lokalizacji abonenta, w tym usługi komunikacji abonentów ruchomych, telefonii, transmisji danych i faksymile, usługi informacyjne na Internecie zwłaszcza płatne i bezpłatne udostępnianie i publikacja informacji za pośrednictwem Internetu, usługi zapewnienia serwisu informacyjnego za pomocą telefonu, usługi komórkowej sieci telekomunikacyjnej, usługi Internetu, usługi płatnego lub bez płatnego udostępniania informacji której przedmiotem może być jakakolwiek pozycja danych zawarta w bazach danych, usługi informacyjne, usługi informatyczne i komputerowe, usługi on-line, usługi komunikacyjne za pośrednictwem Internetu, usługi sieci zewnętrznych i wewnętrznych, usługi przekazu satelitarnego, usługi rozpowszechniania: druków elektronicznych, czasopism, periodyków i mini książek za pośrednictwem sieci komputerowej, elektronicznej, telekomunikacyjnej, informatycznej lub informacyjnej, usługi telekomunikacji, usługi prowadzenia sieci informatycznej, informacyjnej i danych, usługi łączności poprzez terminale komputerowe, usługi połączeń ze światową siecią komputerową za pośrednictwem telekomunikacji, usługi przesyłania informacji tekstowej i obrazowej za pomocą komputera, dostarczanie dostępu do plików z muzyką cyfrową w Internecie lub in-

nych sieciach telekomunikacyjnych, dostarczanie muzyki cyfrowej drogą telekomunikacyjną, obsługa programowych narzędzi wyszukujących, usługi wypożyczenie czasu dostępu do światowej sieci komputerowej, usługi nadawania telegramów, usługi przesyłania telekopii, usługi telewizji kablowej, **42** usługi analiz systemów komputerowych, usługi administrowania stronami komputerowymi, usługi prac badawczo-rozwojowych w zakresie stron www, usługi doradztwa: w sprawach sprzętu komputerowego i oprogramowania komputerowego, usługi projektowania systemów komputerowych, usługi elektronicznej konwersji danych lub programów, usługi instalacji oprogramowania komputerowego, usługi odzyskiwania danych komputerowych i oprogramowania komputerowego w zakresie: instalacji, konserwacji, powielania, projektowania i wypożyczenia, usługi wypożyczenia serwerów, usługi tworzenia i utrzymywania stron internetowych dla osób trzecich, usługi tworzenie i utrzymywanie stron webowskich, usługi strukturyzowania i programowania lub inne tworzenie bazy danych innych systemów danych i aplikacji do ich przetwarzania łącznie z zapewnieniem dostępu o nich z wprowadzaniem, usługi aktualizacji i utrzymywaniem ich, usługi strukturyzowania i programowania lub inne tworzenie stron internetowych lub intranetowych i gazetek ściennych (webpages i webes) i aplikacji internetowych lub intranetowych, usługi projektowania systemów komputerowych, usługi konwersji danych lub dokumentów na formę elektroniczną, usługi kawiarni internetowych-odpłatne.

(111) **259309** (220) 2011 12 29 (210) 394644  
 (151) 2013 07 12 (441) 2012 04 10  
 (732) ASKOT A. A. SKOTNY SPÓŁKA JAWNA, Wrocław, PL.  
 (540)



Kolor znaku: niebieski, żółty

(531) 1.3.2, 1.3.15, 27.5.1, 29.1.12

(510), (511) **09** dane na nośnikach optycznych, dyski: kompaktowe, magnetyczne i optyczne, dyski optyczne kompaktowe, dyskietki, filmy, instrukcje obsługi i podręczniki dla użytkowników zapisane w formie cyfrowej do komputerów i oprogramowania komputerowego w szczególności na dyskietkach lub CD-ROM-ach, karty magnetyczne i inteligentne, komputery, karty magnetyczne kodowane, procesory CDs, CD-ROM, CD-I, DVD, neony reklamowe, systemy rzeczywistości wirtualnej, muzyka w foncie cyfrowej (ściągalna), odtwarzacze plików MP3, komputerowe programy i systemy do kierowania firmą, nośniki: danych magnetycznych, magnetyczne informacje i optyczne nośniki informacji, notesy elektroniczne, oprogramowanie komputerowe do wprowadzania i wywoływania indoracji z Internetu i światowej sieci www, publikacje elektroniczne, programy komputerowe nagrane, programy komputerowe rozprowadzane on-line poprzez Internet i sieć, programy komputerowe i systemy do kierowania firmą, kasety wideo, filmy optyczne, taśmy do rejestracji dźwięku, taśmy magnetyczne, zintegrowane karty z obwodami, karty inteligentne, **16** tablice ogłoszeniowe na afisze z kartonu lub papieru, afisze, plakaty, plakaty z papieru lub kartonu, atlasy, albumy, artykuły szkolne, artykuły biurowe, bilety, blankiety, bloczki do pisania, bloki rysunkowe, błony z tworzyw sztucznych do paletyzacji, chorągiewki papierowe, broszury, chusteczki do nosa, czasopisma, emblematy, etykiety nie z materiału tekstylnego, druki, folia z pęcherzykami powietrza do pakowania, folia z tworzywa sztucznego, formularze, fotografie, globusy, gazety, mapy geograficzne, odbitki graficzne, kalendarze, karty-zawiadomienia, wyroby z kartonu, karty muzyczne z życzeniami, karty pocztowe, katalogi, książki, komiksy, czasopisma komiksy, koperty, podstawki pod kufle do piwa, pod stawki pod naczynia do picia, zakładki do książek, mapy, materiały piśmienne, naklejki adresowe, nalepki, notatniki, notesy, okładki na dokumenty, ołówki, papier do pakowania, taśmy papierowe, taśmy papierowe ogrodzeniowe, taśmy papierowe odblaskowe, taśmy klejące, taśmy lub karty papierowe do zapisu programów komputerowych, galanteria i artykuły papiernicze, papier, periodyki, prospekty, publikacje, plansze, plany, karty i znaczki pocztowe, prospekty, rejestry, reprodukcje graficzne, rolety papierowe, segregatory, skorowidze, szyldy z papieru lub z kartonu, śpiewniki, taśmy: przylepne, klejące i papierowe, taśmy z papieru lub tworzyw sztucznych do ogrodzeń, torby i torebki do pakowania z papieru lub tworzyw sztucznych, znaczki pocztowe, zeszyty, zakładki do książek,



zasłony papierowe, wyroby z kartonu, kartki okolicznościowe życzeniowe, materiały z tworzyw sztucznych do pakowania (nie ujęte w innych klasach), **35** usługi zgrupowania na rzecz osób trzecich różnych towarów (z wyłączeniem ich transportu) pozwalające nabywcy wygodnie je oglądać i kupować w sklepie wielobranżowym, usługi zgrupowania na rzecz osób trzecich różnych towarów pozwalające nabywcy wygodnie oglądać i kupować te towary poprzez katalog wykorzystując zamówienia korespondencyjne lub używając środków telekomunikacji, jak również oglądać i kupować te towary na stronie Web dotyczącej sprzedaży różnorodnych artykułów, usługi agencji importowych i eksportowych, usługi prowadzenia sklepów i sieci sklepów, hurtowni i sieci hurtowni z następującymi towarami, zgrupowanymi na rzecz osób trzecich, towarów: środki perfumeryjne, olejki, kosmetyki, płyny do pielęgnacji włosów, środki do czyszczenia zębów, kremy, mydła, produkty toaletowe, woda zapachowa, środki toaletowe, środki sanitarne stosowane w higienie osobistej i do celów medycznych, środki odkażające i do zwalczania robactwa, żywność dla niemowląt, materiały opatrunkowe, dietetyczna żywność, napoje i substancje przystosowane do celów medycznych, lekarstwa do picia, sole i wody mineralne do celów medycznych, preparaty farmaceutyczne przeciw słonecznym oparzeniom, pojazdy, urządzenia służące do poruszania się na lądzie, powietrze lub wodzie i ich części zamienne, wózki dziecięce, rowery dla dzieci i części zamienne do nich, foteliki bezpieczeństwa do pojazdów, meble metalowe i campingowe i ich części, kojce, leżaki, krzesła, łóżeczka dla dzieci, pościel, posłania np. materace, poduszki, dekoracje przestrzenne, lustra, nosidła, zasłony, legowiska i poduszki dla zwierząt domowych, zwierzęta wypychane, przybory i pojemniki używane w gospodarstwie domowym, przybory: toaletowe i kosmetyczne, wyroby szklane, artykuły porcelanowe, butelki dla niemowląt, wanienki, nocniki, tekstylia i wyroby włókiennicze, narzuty na łóżka i obrusy, pościel, serwetki stołowe, tekstylne i do demakijażu, tkaniny, zasłony, odzież, obuwie, nakrycia głowy, bielizna dziecięca pieluszki tekstylne, gry i zabawki, gry i artykuły sportowe i gimnastyczne, lalki, narty, huśtawki, pluszowe misie, puzzle, zabawki ruchome, wody mineralnej gazowane i gazowane oraz napoje bezalkoholowe, napoje owocowe i soki owocowe, syrop i inne preparaty do produkcji napojów, usługi agencji importowych i informacji handlowej, usługi analizy rynkowej, usługi analizy kosztów i audytu, usługi badania w dziedzinie działalności gospodarczej, usługi badania rynku, usługi aukcji publicznych, usługi doradztwa specjalistycznego w sprawach działalności gospodarczej, usługi doradztwa w zakresie organizowania i prowadzenia działalności gospodarczej, usługi doradztwa w zakresie zarządzania personalnego, usługi ekspertyz w zakresie działalności gospodarczej, usługi informacji o działalności gospodarczej, usługi wyceny działalności handlowej, usługi pozyskiwania danych i ich systematyzacja w komputerowych bazach danych, usługi wyszukiwania informacji dla osób trzecich w plikach komputerowych, rekrutacja personelu, rozpoznawanie materiałów reklamowych usługi przygotowania zeznań podatkowych, usługi pomocy w zakresie zarządzania, usługi prognoz ekonomicznych, usługi prowadzenia ksiąg, usługi usług związanych z przenoszeniem przedsiębiorstw, usługi rachunkowości, usługi reklamy za pośrednictwem sieci komputerowej, usługi zeznań podatkowych, usługi publikowania tekstów reklamowych, usługi w zakresie reklamy, reklamy korespondencyjne, reklamy prasowe, reklamy radiowe, reklamy telewizyjne, usługi agencji reklamowych, prenumerata gazet dla osób trzecich, usługi sortowania danych w bazach komputerowych, usługi informacji statystycznych.

(111) **259310** (220) 2012 01 24 (210) 395586  
 (151) 2013 07 18 (441) 2012 05 07  
 (732) SOLAK MATEUSZ PROMARK MEBLE, Przybyszów, PL.  
 (540)



Kolor znaku: biały, pomarańczowy, zielony, czarny  
 (531) 26.1.1, 27.5.1, 29.1.15  
 (510), (511) **35** grupowanie na rzecz osób trzecich następujących towarów: mebli, luster, łóżek, materacy, narzut na łóżka, dywanów, chod-

ników, wykładzin podłogowych, pokryć ściennych, sprzętu oświetleniowego, zegarów, wyrobów będących elementami wyposażenia domu z drewna, korka, trzciny, wikliny, rogu, kości, kości słoniowej, fiszbinu, muszli, bursztynu, macicy perłowej, sepiolitu, imitacji tych surowców lub z tworzyw sztucznych, artykułów elektrycznych mających zastosowanie w gospodarstwie domowym, w celu umożliwienia klientom dogodnego zakupu tych towarów w punktach sprzedaży hurtowej i detalicznej, za pośrednictwem mediów elektronicznych oraz w formie sprzedaży katalogowej, **37** montaż mebli u klienta, **39** magazynowanie i transport mebli, luster, łóżek, materacy, narzut na łóżka, dywanów, chodników, wykładzin podłogowych, pokryć ściennych, sprzętu oświetleniowego, zegarów, wyrobów będących elementami wyposażenia domu z drewna, korka, trzciny, wikliny, rogu, kości, kości słoniowej, fiszbinu, muszli, bursztynu, macicy perłowej, sepiolitu, imitacji tych surowców lub z tworzyw sztucznych, artykułów elektrycznych mających zastosowanie w gospodarstwie domowym.

(111) **259311** (220) 2012 01 23 (210) 395514  
 (151) 2013 07 19 (441) 2012 05 07  
 (732) POLSKA SIEĆ HANDLOWA NASZ SKLEP SPÓŁKA AKCYJNA,  
 Rzeszów, PL.  
 (540)



Kolor znaku: biały, czarny, szary  
 (531) 3.13.1, 27.5.1, 29.1.13  
 (510), (511) **03** chusteczki nasączone płynami kosmetycznymi, preparaty do demakijażu, detergenty inne niż używane w procesach produkcyjnych oraz inne niż do celów medycznych, kremy kosmetyczne, mydełka, mydła, mydła w płynie, preparaty kosmetyczne do kąpieli, preparaty do pielęgnacji paznokci, płyny kosmetyczne, płyny do pielęgnacji włosów, szampony, środki do zmiękczenia tkanin, ściereczki nasączone detergentami do czyszczenia, toniki kosmetyczne, waciki jako przybory toaletowe, wata do celów kosmetycznych, wazelina kosmetyczna, zmywacze do paznokci, **05** płyny do higieny intymnej, chusteczki do higieny intymnej, podpaski higieniczne, wkładki higieniczne, tampony higieniczne, **16** celuloza do pakowania, chusteczki do nosa papierowe, karton, obrusy papierowe, papier do pakowania, papier do pisania i zawijania, papier higieniczny, papier pergaminowy, papier toaletowy, ręczniki do twarzy papierowe, ręczniki papierowe, serwetki papierowe do demakijażu, serwetki stołowe papierowe, torby z papieru lub z tworzyw sztucznych na śmieci, **35** sprzedaż: chusteczek nasączonych płynami kosmetycznymi, preparatów do demakijażu, detergentów innych niż używanych w procesach produkcyjnych oraz innych niż do celów medycznych, kremów kosmetycznych, mydełek, mydła, mydła w płynie, preparatów kosmetycznych do kąpieli, preparatów do pielęgnacji paznokci, płynów kosmetycznych, płynów do pielęgnacji włosów, szamponów, środków do zmiękczenia tkanin, ściereczek nasączonych detergentami do czyszczenia, toników kosmetycznych, wacików jako przyborów toaletowych, waty do celów kosmetycznych, wazeliny kosmetycznej, zmywaczy do paznokci, płynów do higieny intymnej, chusteczek do higieny intymnej, podpasek higienicznych, wkładek higienicznych, tamponów higienicznych, celulozy do pakowania, chusteczek do nosa papierowych, kartonu, obrusów papierowych, papieru do pakowania, papieru do pisania i zawijania, papieru higienicznego, papieru pergaminowego, papieru toaletowego, ręczników do twarzy papierowych, ręczników papierowych, serwetek papierowych do demakijażu, serwetek stołowych papierowych, toreb z papieru lub z tworzyw sztucznych na śmieci, w sklepach, hurtowniach oraz za pośrednictwem Internetu (sprzedaż on-line); sprzedaż wysyłkowa powyższych towarów, publikowanie tekstów o charakterze reklamowym i promocyjnym, usługi w zakresie promocji towarów, marketing, reklama, reklama internetowa, rozpowszechnianie materiałów reklamowych promujących powyższe towary, organizowanie imprez dla celów marketingowych i promocyjnych, organizowanie targów, wystaw i pokazów w celach handlowych lub reklamowych, prezentowanie produktów w mediach w celu ich sprzedaży.



(111) **259312** (220) 2012 01 23 (210) 395516  
 (151) 2013 07 19 (441) 2012 05 07  
 (732) POLSKA SIEĆ HANDLOWA NASZ SKLEP SPÓŁKA AKCYJNA,  
 Rzeszów, PL.  
 (540)



Kolor znaku: brązowy, żółty, biały, szary, zielony

(531) 5.7.2, 7.1.13, 25.1.15, 27.5.1, 29.1.15

(510), (511) **30** bułka tarta, cukier, grysik kukurydziany, kasze spożywcze, kasza manna, kasza gryczana, kasza owsiana, kuskus, mąka, mąka spożywcza, mąka gorczycowa, mąka pszenna, mąka ziemniaczana do celów spożywczych, mąka kukurydziana, mąka owsiana grubo mielona, owies gnieciony, owies łuskany, płatki owsiane, otręby, płatki kukurydziane, produkty zbożowe na bazie owsa, przekąski ryżowe, przekąski zbożowe, ryż, **35** sprzedaż: bułki tartej, cukru, grysiku kukurydzianego, kasz spożywczych, kaszy mannej, kaszy gryczanej, kaszy owsianej, kuskusa, mąki, mąki spożywczej, mąki gorczycowej, mąki pszennej, mąki ziemniaczanej do celów spożywczych, mąki kukurydzianej, mąki owsianej grubo mielonej, owsa gniecionego, owsa łuskanego, płatków owsianych, otrąb, płatków kukurydzianych, produktów zbożowych na bazie owsa, ryżu, przekąsek ryżowych, przekąsek zbożowych, w sklepach, hurtowniach oraz za pośrednictwem Internetu (sprzedaż on-line); sprzedaż wysyłkowa powyższych towarów, publikowanie tekstów o charakterze reklamowym i promocyjnym, usługi w zakresie promocji towarów, marketing, reklama, reklama internetowa, rozpowszechnianie materiałów reklamowych promujących powyższe towary, organizowanie imprez dla celów marketingowych i promocyjnych, organizowanie targów, wystaw i pokazów w celach handlowych lub reklamowych, prezentowanie produktów w mediach w celu ich sprzedaży.

(111) **259313** (220) 2012 01 25 (210) 395702  
 (151) 2013 07 04 (441) 2012 05 07  
 (732) DANILCZUK SŁAWOMIR REDWOOD, Łaskarzew, PL.  
 (540)

euronetwork

Kolor znaku: niebieski, czarny

(531) 27.5.1, 29.1.12

(510), (511) **35** usługi agencji reklamowej, usługi w zakresie analizy kosztów, badania rynku, usługi badania opinii, usługi informacyjne w zakresie działalności gospodarczej, usługi w zakresie dystrybucji materiałów reklamowych (próbek, druków, prospektów, broszur), obróbka tekstów, usługi w zakresie prognoz ekonomicznych, usługi reklamowe, reklama za pośrednictwem sieci komputerowej, publikowanie tekstów reklamowych, rozpowszechnianie ogłoszeń reklamowych, wynajem czasu reklamowego we wszystkich środkach przekazu, wynajmowanie powierzchni na cele reklamowe, doradztwo w zakresie prowadzenia działalności gospodarczej, usługi menedżerskie, komputerowe zarządzanie plikami, zarządzanie zbiorami informatycznymi, wyszukiwanie w komputerowych bazach danych, usługi w zakresie systematyzacji i pozyskiwania komputerowych baz danych, wyszukiwanie informacji dla osób trzecich, usługi marketingowe, usługi agencyjne i przedstawicielskie, prowadzenie interesów osób trzecich w zakresie ekspozycji i sprzedaży towarów poprzez sklep internetowy, pośrednictwo handlowe polegające na zawieraniu transakcji kupna i sprzedaży za pośrednictwem internetu, usługi związane z organizowaniem aukcji, **36** usługi agencji kredytowej, usługi agencji nieruchomości, usługi agencji pośrednictwa w handlu nieruchomościami, usługi w zakresie analiz finansowych, doradztwo w sprawach finansowych, pośrednictwo, doradztwo w sprawach ubezpieczeniowych, **38** usługi telekomunikacyjne, usługi w zakresie przesyłania danych przy pomocy terminali komputerowych, przesyłanie informacji tekstowej i obrazowej-usługi w zakresie rejestracji

i utrzymywania serwerów wirtualnych, kont poczty elektronicznej, serwisów internetowych, usługi transmisji danych i wiadomości, usługi portalu internetowego, usługi w zakresie zapewnienia dostępu do informacji i komunikacji w trybie on-line.

(111) **259314** (220) 2012 03 21 (210) 398410  
 (151) 2013 09 04 (441) 2012 07 02  
 (732) DALKIA POLSKA SPÓŁKA AKCYJNA, Warszawa, PL.  
 (540) biocity.pl

(510), (511) **16** materiały drukowane, w tym papierowe materiały reklamowe, materiały szkoleniowe i instruktażowe, książki, podręczniki, czasopisma, biuletyny, prospekty, foldery, prezentacje, broszury, ulotki, katalogi, kalendarze, albumy, atlasy, rejestry, indeksy, raporty, skorowidze; bilbordy, afisze, plakaty, drukowane repertuary i rozkłady godzinowe, druki zawiadomień i zaproszeń; bilety, bony i kupony; wizytówki, kodowane karty niemagnetyczne; artykuły papiernicze i artykuły biurowe z wyjątkiem mebli, w tym: adresarki, płytki adresowe do adresarek, zeszyty, notesy, bloczki do pisania, papeteria, papier listowy, koperty, teczki, skoroszyty, segregatory, papierowe obwoluty i oprawy na luźne kartki i na dokumenty, etykiety, nalepki, naklejki, kalkomanie, zakładki do książek, diagramy, mapy i plany, obrazy, rysunki, fotografie, przezrocza, druki, odbitki i reprodukcje graficzne; przybory do pisania, w tym: pióra, długopisy, flamastry, ołówki, ołówki automatyczne; zestawy przyborów do pisania; piórniki, etui na pióra i długopisy; podstawki do długopisów i ołówków, przyciski do papieru; uchwyty, pudełka i stojaki na stemple; szyldy i tablice ogłoszeniowe z kartonu lub papieru; opakowania papierowe, opakowania wykonane z tworzyw sztucznych, pudełka kartonowe lub papierowe, rury tekturowe; kosze i pojemniki na listy, kasetki na papeterię; chorągiewki papierowe, statuetki z papieru maché, **35** usługi w zakresie promowania w społeczeństwie wiedzy o ochronie środowiska; usługi w zakresie promowania inicjatyw społecznych w zakresie ochrony środowiska; usługi w zakresie promowania zdrowego trybu życia; usługi public relations; usługi reklamowe, marketingowe i promocyjne świadczące za pośrednictwem radia, telewizji, prasy oraz sieci komputerowej lub z wykorzystaniem billboardów, afiszy, plakatów, neonów, flag i transparentów; usługi w zakresie publikacji tekstów reklamowych; usługi w zakresie rozpowszechniania materiałów reklamowych w postaci próbek, ulotek, katalogów, prospektów i broszur informacyjnych; usługi w zakresie organizowania wystaw, targów, loterii, zawodów i konkursów w celach reklamowych i promocyjnych; usługi w zakresie badań rynkowych i badań opinii publicznej; usługi w zakresie badań statystycznych; usługi w zakresie prac biurowych; usługi w zakresie organizowania i prowadzenia działalności gospodarczej, dotyczące zwłaszcza zarządzania przedsiębiorstwami z uwzględnieniem norm i standardów dotyczących ekologii i ochrony środowiska; usługi w zakresie zarządzania zbiorami informatycznymi zgromadzonymi na serwerach, w pamięci komputerów oraz w pamięci bezprzewodowych urządzeń elektronicznych; usługi w zakresie wyszukiwania danych i informacji w plikach komputerowych; usługi w zakresie wyszukiwania danych i informacji za pośrednictwem Internetu i sieci bezprzewodowych; usługi w zakresie pozyskiwania danych do komputerowych baz danych oraz sortowania, systematyzacji i wyszukiwania danych w komputerowych bazach danych; usługi w zakresie prowadzenia sklepów, w tym sklepów internetowych, zajmujących się sprzedażą produktów ekologicznych, w tym ekologicznej odzieży i zdrowej żywności, artykułów sportowych, książek, czasopism i publikacji na nośnikach papierowych i elektronicznych, **38** usługi portalu internetowego polegające na zapewnieniu wielu użytkownikom dostępu on-line do informacji w sieciach komputerowych, elektronicznych baz danych, list i grup dyskusyjnych oraz społecznościowych, interaktywnych programów komputerowych, w tym kalkulatorów internetowych, publikacji i ogłoszeń elektronicznych, a także do innych portali internetowych; usługi w zakresie komunikacji realizowane za pośrednictwem Internetu, sieci telekomunikacyjnych, sieci radiowych oraz innych sieci umożliwiających komunikację pomiędzy różnymi urządzeniami elektronicznymi; usługi umożliwiające użytkownikowi wysyłanie i/lub odbieranie informacji, danych, dźwięków i obrazów za pośrednictwem Internetu, sieci telekomunikacyjnych, sieci radiowych oraz innych sieci umożliwiających komunikację pomiędzy różnymi urządzeniami elektronicznymi; usługi w zakresie bezprzewodowej transmisji informacji, danych, dźwięków i obrazów; usługi informacyjne i doradcze w zakresie telekomunikacji oraz transmisji

informacji, danych, dźwięków i obrazów za pośrednictwem Internetu, sieci telekomunikacyjnych, sieci radiowych oraz innych sieci umożliwiających komunikację pomiędzy różnymi urządzeniami elektronicznymi; usługi w zakresie emisji telewizyjnej i radiowej; usługi w zakresie transmisji programów telewizyjnych i radiowych; usługi agencji informacyjnych i prasowych, **41** usługi polegające na publikowaniu tekstów innych, niż teksty reklamowe, na nośnikach papierowych i elektronicznych oraz w Internecie; usługi w zakresie rozrywki, kształcenia i nauczania; usługi związane z organizacją i prowadzeniem imprez o charakterze kulturalnym, rozrywkowym, sportowym i edukacyjnym; usługi związane z organizacją czasu wolnego i wypoczynku osób dorosłych i dzieci; usługi w zakresie organizacji i prowadzenia pokazów, loterii, gier i konkursów o charakterze rozrywkowym, kulturalnym, sportowym lub edukacyjnym; usługi w zakresie organizowania koncertów, spektakli teatralnych i pokazów filmowych, w tym koncertów, spektakli i pokazów na wolnym powietrzu; usługi w zakresie rezerwacji miejsc na koncerty, spektakle teatralne, pokazy filmowe i inne imprezy o charakterze rozrywkowym, kulturalnym, sportowym lub edukacyjnym; usługi w zakresie organizacji i prowadzenia pracowni specjalistycznych w dziedzinie edukacji, rozrywki i kultury; usługi w zakresie organizacji i prowadzenia pracowni specjalistycznych w dziedzinie ekologii i ochrony środowiska; usługi klubów zdrowia i klubów fitness; usługi instruktorów sportowych i trenerów; usługi informacyjne dotyczące edukacji, rekreacji i wypoczynku; usługi informacyjne dotyczące imprez o charakterze rozrywkowym, kulturalnym, sportowym lub edukacyjnym; usługi w zakresie organizacji i prowadzenia konferencji, kongresów, sympozjów, seminariów i zjazdów; usługi w zakresie prowadzenia szkoleń i warsztatów; usługi w zakresie prowadzenia kursów, w tym kursów korespondencyjnych; usługi w zakresie organizacji wystaw o charakterze rozrywkowym, kulturalnym lub edukacyjnym; usługi w zakresie prowadzenia galerii sztuki; usługi animatorów kultury; usługi w zakresie organizowania zawodów sportowych; usługi w zakresie wypożyczania sprzętu sportowego [z wyjątkiem pojazdów]; usługi w zakresie obsługi salonów gier; usługi polegające na odtwarzaniu filmów i nagrań dźwiękowych; usługi w zakresie udostępniania pomieszczeń i przestrzeni dla potrzeb organizacji zajęć i imprez o charakterze rozrywkowym, kulturalnym, sportowym lub edukacyjnym; usługi fotograficzne w zakresie wykonywania zdjęć oraz usługi w zakresie rejestrowania dźwięku i obrazu na taśmie filmowej, taśmie wideo oraz na nośnikach elektronicznych; usługi w zakresie wypożyczania sprzętu fotograficznego oraz kamer wideo; usługi w zakresie wypożyczania nośników z filmami i nagraniami dźwiękowymi; usługi w zakresie wypożyczania książek i czasopism.

(111) **259315** (220) 2012 03 21 (210) 398411  
 (151) 2013 09 04 (441) 2012 07 02  
 (732) DALKIA POLSKA SPÓŁKA AKCYJNA, Warszawa, PL.  
 (540)



Kolor znaku: biały, beżowy, brązowy, ciemnobieżowy, ciemnobrązowy, jasnobrązowy, zielony

(531) 5.3.13, 7.1.8, 29.1.15

(510), (511) **16** materiały drukowane, w tym papierowe materiały reklamowe, materiały szkoleniowe i instruktażowe, książki, podręczniki, czasopisma, biuletyny, prospekty, foldery, prezentacje, broszury, ulotki, katalogi, kalendarze, albumy, atlasy, rejestry, indeksy, raporty, skorowidze; bilbordy, afisze, plakaty, drukowane repertuary i rozkłady godzinowe, druki zawiadomień i zaproszeń; bilety, bony i kupony; wizytówki, kodowane karty niemagnetyczne; artykuły papiernicze i artykuły biurowe z wyjątkiem mebli, w tym: adresarki, płytki adresowe do adresarek, zeszyty, notesy, bloczki do pisania, papeteria, papier listowy, koperty, teczki, skoroszyty, segregatory, papierowe obwoluty i oprawy na luźne kartki i na dokumenty, etykiety, nalepki, naklejki, kalkomanie, zakładki do książek, diagramy, mapy i plany, obrazy, rysunki, fotografie, przezrocza, druki, odbitki i reprodukcje graficzne; przybory do pisania, w tym: pióra, długopisy, flamastry, ołówki, ołówki automatyczne; zestawy przyborów do pisania; piórniki, etui na pióra i długopisy; podstawki do długopisów

i ołówków, przyciski do papieru; uchwyty, pudełka i stojaki na stemple; szyldy i tablice ogłoszeniowe z kartonu lub papieru; opakowania papierowe, opakowania wykonane z tworzyw sztucznych, pudełka kartonowe lub papierowe, rury tekturowe; kosze i pojemniki na listy, kasetki na papeterię; chorągiewki papierowe, statuetki z papieru maché, **35** usługi w zakresie promowania w społeczeństwie wiedzy o ochronie środowiska; usługi w zakresie promowania inicjatyw społecznych w zakresie ochrony środowiska; usługi w zakresie promowania zdrowego trybu życia; usługi public relations; usługi reklamowe, marketingowe i promocyjne świadczone za pośrednictwem radia, telewizji, prasy oraz sieci komputerowej lub z wykorzystaniem billboardów, afiszy, plakatów, neonów, flag i transparentów; usługi w zakresie publikacji tekstów reklamowych; usługi w zakresie rozpowszechniania materiałów reklamowych w postaci próbek, ulotek, katalogów, prospektów i broszur informacyjnych; usługi w zakresie organizowania wystaw, targów, loterii, zawodów i konkursów w celach reklamowych i promocyjnych; usługi w zakresie badań rynkowych i badań opinii publicznej; usługi w zakresie badań statystycznych; usługi w zakresie prac biurowych; usługi w zakresie organizowania i prowadzenia działalności gospodarczej, dotyczące zwłaszcza zarządzania przedsiębiorstwami z uwzględnieniem norm i standardów dotyczących ekologii i ochrony środowiska; usługi w zakresie zarządzania zbiorami informatycznymi zgromadzonymi na serwerach, w pamięci komputerowej oraz w pamięci bezprzewodowych urządzeń elektronicznych; usługi w zakresie wyszukiwania danych i informacji w plikach komputerowych; usługi w zakresie wyszukiwania danych i informacji za pośrednictwem Internetu i sieci bezprzewodowych; usługi w zakresie pozyskiwania danych do komputerowych baz danych oraz sortowania, systematyzacji i wyszukiwania danych w komputerowych bazach danych; usługi w zakresie prowadzenia sklepów, w tym sklepów internetowych, zajmujących się sprzedażą produktów ekologicznych, w tym ekologicznej odzieży i zdrowej żywności, artykułów sportowych, książek, czasopism i publikacji na nośnikach papierowych i elektronicznych, **38** usługi portalu internetowego polegające na zapewnieniu wielu użytkownikom dostępu on-line do informacji w sieciach komputerowych, elektronicznych baz danych, list i grup dyskusyjnych oraz społecznościowych, interaktywnych programów komputerowych, w tym kalkulatorów internetowych, publikacji i ogłoszeń elektronicznych, a także do innych portali internetowych; usługi w zakresie komunikacji realizowane za pośrednictwem Internetu, sieci telekomunikacyjnych, sieci radiowych oraz innych sieci umożliwiających komunikację pomiędzy różnymi urządzeniami elektronicznymi; usługi umożliwiające użytkownikowi wysyłanie i/lub odbieranie informacji, danych, dźwięków i obrazów za pośrednictwem Internetu, sieci telekomunikacyjnych, sieci radiowych oraz innych sieci umożliwiających komunikację pomiędzy różnymi urządzeniami elektronicznymi; usługi w zakresie bezprzewodowej transmisji informacji, danych, dźwięków i obrazów; usługi informacyjne i doradcze w zakresie telekomunikacji oraz transmisji informacji, danych, dźwięków i obrazów za pośrednictwem Internetu, sieci telekomunikacyjnych, sieci radiowych oraz innych sieci umożliwiających komunikację pomiędzy różnymi urządzeniami elektronicznymi; usługi w zakresie emisji telewizyjnej i radiowej; usługi w zakresie transmisji programów telewizyjnych i radiowych; usługi agencji informacyjnych i prasowych, **41** usługi polegające na publikowaniu tekstów innych, niż teksty reklamowe, na nośnikach papierowych i elektronicznych oraz w Internecie; usługi w zakresie rozrywki, kształcenia i nauczania; usługi związane z organizacją i prowadzeniem imprez o charakterze kulturalnym, rozrywkowym, sportowym i edukacyjnym; usługi związane z organizacją czasu wolnego i wypoczynku osób dorosłych i dzieci; usługi w zakresie organizacji i prowadzenia pokazów, loterii, gier i konkursów o charakterze rozrywkowym, kulturalnym, sportowym lub edukacyjnym; usługi w zakresie organizowania koncertów, spektakli teatralnych i pokazów filmowych, w tym koncertów, spektakli i pokazów na wolnym powietrzu; usługi w zakresie rezerwacji miejsc na koncerty, spektakle teatralne, pokazy filmowe i inne imprezy o charakterze rozrywkowym, kulturalnym, sportowym lub edukacyjnym; usługi w zakresie organizacji i prowadzenia pracowni specjalistycznych w dziedzinie edukacji, rozrywki i kultury; usługi w zakresie organizacji i prowadzenia pracowni specjalistycznych w dziedzinie ekologii i ochrony środowiska; usługi klubów zdrowia i klubów fitness; usługi instruktorów sportowych i trenerów; usługi informacyjne dotyczące edukacji, rekreacji i wypoczynku; usługi informacyjne dotyczące imprez o charakterze rozrywkowym, kulturalnym, sportowym lub edukacyjnym; usługi w zakresie organizacji i prowadzenia konferencji, kongresów, sympozjów, seminariów i zjazdów; usługi w zakresie prowadzenia szkoleń i warsztatów; usługi w zakresie prowadzenia kursów, w tym kursów korespondencyjnych; usługi w zakresie organizacji wystaw o cha-

rakterze rozrywkowym, kulturalnym lub edukacyjnym; usługi w zakresie prowadzenia galerii sztuki; usługi animatorów kultury; usługi w zakresie organizowania zawodów sportowych; usługi w zakresie wypożyczania sprzętu sportowego [z wyjątkiem pojazdów]; usługi w zakresie obsługi salonów gier; usługi polegające na odtwarzaniu filmów i nagrań dźwiękowych; usługi w zakresie udostępniania pomieszczeń i przestrzeni dla potrzeb organizacji zajęć i imprez o charakterze rozrywkowym, kulturalnym, sportowym lub edukacyjnym; usługi fotograficzne w zakresie wykonywania zdjęć oraz usługi w zakresie rejestrowania dźwięku i obrazu na taśmie filmowej, taśmie wideo oraz na nośnikach elektronicznych; usługi w zakresie wypożyczania sprzętu fotograficznego oraz kamer wideo; usługi w zakresie wypożyczania nośników z filmami i nagraniami dźwiękowymi; usługi w zakresie wypożyczania książek i czasopism.

(111) **259316** (220) 2012 03 22 (210) 398448  
 (151) 2013 09 10 (441) 2012 07 02  
 (732) TRYBAŁA WITOLD, Kraków, PL.  
 (540)



Kolor znaku: czarny, czerwony

(531) 26.2.7, 26.11.3, 26.11.9, 27.5.1, 29.1.12  
 (510), (511) **14** medale, monety, **35** sprzedaż biżuterii, kamieni szlachetnych i półszlachetnych, medali, metali szlachetnych nieprzetworzonych lub półprzetworzonych, monet, stopów metali szlachetnych, sztabek metali szlachetnych, zegarków i zegarów, **36** administrowanie nieruchomościami, agencje badające zdolność kredytową, agencje mieszkaniowe, agencje nieruchomości, agencje pośrednictwa w handlu nieruchomościami, depozyty kosztowności, depozyty przedmiotów wartościowych, depozyty sejfowe, dzierżawa gospodarstw rolnych, dzierżawa majątku nieruchomego, dzierżawa nieruchomości, factoring, informacja o ubezpieczeniach, informacja bankowe, informacja finansowe, inwestycje kapitałowe, kredyty ratalne, lokaty kapitału, operacje finansowe, operacje walutowe, pośrednictwo ubezpieczeniowe, pośrednictwo w sprawach majątku nieruchomego, pożyczki, pożyczki pod zastaw, transakcje finansowe, weryfikacja czeków, wycena antyków, wycena biżuterii, wycena dzieł sztuki, wycena nieruchomości, wycena zbiorów numizmatycznych, wycena znaczków, wymiana pieniędzy, wymiana walut, wynajmowanie mieszkań, wynajmowanie pomieszczeń biurowych, zarządzanie majątkiem, zarządzanie majątkiem nieruchomym.

(111) **259317** (220) 2012 04 26 (210) 399873  
 (151) 2013 08 01 (441) 2012 07 30  
 (732) ZAKŁAD LECZNICZY UZDROWISKO NAŁĘCZÓW SPÓŁKA AKCYJNA, Nałęczów, PL.  
 (540)



Kolor znaku: czerwony, żółty, czarny, biały, fioletowy, zielony

(531) 7.1.24, 9.1.10, 25.1.15, 26.1.1, 26.1.16, 27.5.1, 29.1.15  
 (510), (511) **32** piwo, piwo bezalkoholowe, słód, wyciąg chmielowy do wytwarzania piwa, **35** pośrednictwo handlowe w zakresie napojów alkoholowych i bezalkoholowych.

(111) **259318** (220) 2012 04 26 (210) 399874  
 (151) 2013 08 01 (441) 2012 07 30  
 (732) ZAKŁAD LECZNICZY UZDROWISKO NAŁĘCZÓW SPÓŁKA AKCYJNA, Nałęczów, PL.

(540)



Kolor znaku: czarny, żółty, biały, brązowy, fioletowy, zielony  
 (531) 7.1.24, 9.1.10, 25.1.15, 26.1.1, 26.1.16, 27.5.1, 29.1.15  
 (510), (511) **32** piwo, piwo bezalkoholowe, słód, wyciąg chmielowy do wytwarzania piwa, **35** pośrednictwo handlowe w zakresie napojów alkoholowych i bezalkoholowych.

(111) **259319** (220) 2012 05 17 (210) 400537  
 (151) 2013 07 05 (441) 2012 08 27  
 (732) ABM SPÓŁKA AKCYJNA, Kraków, PL.

(540) ONYKS  
 (510), (511) **20** meble; meble dla sklepów jubilerskich; meble dla pracowni jubilerskich; meble dla warsztatów jubilerskich; meble jubilerskie; meble metalowe; meble szklane; meble przeszkłone; półki meblowe; meble sklepowe; osprzęt do mebli niemetalowy; akcesoria meblowe niemetalowe; przegrody drewniane do mebli; elementy wykończeniowe do mebli; boksy kasowe jako meble; fotele; krzesła; kosze niemetalowe; koszyki niemetalowe; regały; elementy regałów; wózki meblowe; lady; lady sklepowe; lady przeszkłone; manekiny; ekspozytory; ekspozytory do prezentacji biżuterii; ekspozytory lewitujące; nogi ekspozycyjne; biurka; szafy; szafki; kontenerki niemetalowe; meble warsztatowe; skrzynki niemetalowe; wieszaki; wieszaki na ubrania; wieszaki sklepowe; stojaki; stojaki sklepowe; lustra; witryny.

(111) **259320** (220) 2012 07 17 (210) 403029  
 (151) 2013 08 29 (441) 2012 10 22  
 (732) TIBA FOOD (SA), a Tunisian company, Ben Arous, TN.  
 (540)



(531) 5.7.19, 27.5.1  
 (510), (511) **29** oliwa z oliwek.

(111) **259321** (220) 2011 01 31 (210) 380655  
 (151) 2013 08 29 (441) 2011 05 09  
 (732) CERSANIT SPÓŁKA AKCYJNA, Kielce, PL.  
 (540)



Kolor znaku: ciemnoniebieski

(531) 3.9.4, 3.9.24, 27.5.1, 29.1.4  
 (510), (511) **11** wyroby sanitarne z ceramiki, ceramika łazienkowa, bidety, kompakty WC, miski ustępowe, pisuary, sedesy, płuczki ustępowe, umywalki, postumenty i półpostumenty do umywalk, baterie umywalkowe, kabiny natryskowe, brodziki, natryski, krany, armatura sanitarna, wanny łazienkowe, zbiorniki do płuczek ustępowych, **19** płytki i listwy wykładzinowe niemetalowe, płytki ceramiczne, glazura, gres, terakota, **20** meble łazienkowe, meblowe wyposażenie łazienek, półki, lustra, **35** usługi: agencji importowo-eksportowych, agencji informacji handlowej, badania rynku, doradztwa specjalistycznego w sprawach działalności gospodarczej, dystrybucji materiałów reklamowych-próbek, druków, prospektów i broszur, organizowania wystaw w celach handlowych lub reklamowych, pokazów towarów, reklamy za pośrednictwem sieci komputerowej, reklamy prasowej, radiowej i telewizyjnej, promocji



sprzedaży dla osób trzecich, organizowania targów w celach handlowych lub reklamowych, zgrupowanie na rzecz osób trzecich różnych towarów pozwalające nabywcy wygodnie oglądać i kupować te towary na stronie internetowej dotyczącej sprzedaży różnorodnych artykułów; zgrupowanie na rzecz osób trzecich ofert różnych usług pozwalające potencjalnemu odbiorcy wygodnie zapoznawać się z tą ofertą oraz „kupować” te usługi na stronie internetowej dotyczącej ofert różnorodnych usług i towarów.

(111) **259322** (220) 2011 06 30 (210) 387271  
(151) 2013 09 10 (441) 2011 10 10  
(732) PARKANEX SPÓŁKA Z OGRANICZONĄ  
ODPOWIEDZIALNOŚCIĄ, Targowisko, PL.  
(540) STEELFLEX  
(510), (511) **06** przewody metalowe do instalacji wentylacyjnej i klimatyzacyjnej, przewody rurowe metalowe; giętkie przewody jednowarstwowe wykonane ze stali kwasoodpornej przeznaczone do odprowadzania spalin z urządzeń grzewczych; wszystkie wyżej wymienione towary przeznaczone są do domowych instalacji grzewczych i wentylacyjnych.

(111) **259323** (220) 2011 10 03 (210) 390983  
(151) 2013 08 30 (441) 2012 01 16  
(732) PROGRESS DRZWI SPÓŁKA Z OGRANICZONĄ  
ODPOWIEDZIALNOŚCIĄ, Poznań, PL.  
(540) PROCLEAT  
(510), (511) **06** sita techniczne metalowe jako okładziny architektoniczne, **07** sita techniczne, sita techniczne metalowe, sita techniczne z tworzyw sztucznych wszystkie jako części maszyn.

(111) **259324** (220) 2011 11 09 (210) 392610  
(151) 2013 07 08 (441) 2012 02 13  
(732) FABRYKA WENTYLATORÓW OWENT SPÓŁKA  
Z OGRANICZONĄ ODPOWIEDZIALNOŚCIĄ, Olkusz, PL.  
(540) WPWDs  
(510), (511) **07** obudowy dźwiękochłonne maszyn, tłumiki hałasu, części zamienne do wentylatorów przemysłowych, **11** instalacje do klimatyzacji, urządzenia do klimatyzacji, aparatura do wentylacji, wentylatory przemysłowe.

(111) **259325** (220) 2011 11 09 (210) 392611  
(151) 2013 07 08 (441) 2012 02 13  
(732) FABRYKA WENTYLATORÓW OWENT SPÓŁKA  
Z OGRANICZONĄ ODPOWIEDZIALNOŚCIĄ, Olkusz, PL.  
(540) KAP 1800 E  
(510), (511) **07** obudowy dźwiękochłonne maszyn, tłumiki hałasu, części zamienne do wentylatorów przemysłowych, **11** instalacje do klimatyzacji, urządzenia do klimatyzacji, aparatura do wentylacji, wentylatory przemysłowe.

(111) **259326** (220) 2012 02 24 (210) 397219  
(151) 2013 07 16 (441) 2012 06 04  
(732) SYNOPTIS PHARMA SPÓŁKA Z OGRANICZONĄ  
ODPOWIEDZIALNOŚCIĄ, Warszawa, PL.  
(540)

**APTEO CARE**

(531) 24.13.1, 24.13.22, 27.5.1  
(510), (511) **03** kosmetyki, mydła, kremy kosmetyczne, kremy wybielające do skóry, pasty, lotiony, peelingi, lakiery do paznokci, maseczki kosmetyczne, pomadki do ust, antyperspiranty, jako środki przeciwpotowe, preparaty do kąpieli, preparaty kosmetyczne do odchudzania, preparaty do golenia, odświeżacze do ust w aerozolu, środki do pielęgnacji zębów i jamy ustnej, preparaty do czyszczenia protez zębowych, żele i paski wybielające zęby, preparaty do pielęgnacji włosów, szampony, preparaty kosmetyczne do opalania się, produkty perfumeryjne, perfumy, chusteczki nasączone płynami kosmetycznymi, preparaty do depilacji, produkty toaletowe, środki kosmetyczne, środki sanitarne, środki do czyszczenia, polerowania, szorowania i ścierania, środki stosowane w praniu, w tym środki wybielające; olejki eteryczne, **05** kosmetyki lecznicze, produkty farmaceutyczne,

produkty lecznicze, witaminy, minerały, mineralne dodatki do żywności, mineralne wody do celów leczniczych, preparaty wspomagające leczenie i wzmacniające organizm, suplementy diety do celów leczniczych, dietetyczne środki spożywcze do celów leczniczych, substancje dietetyczne do celów leczniczych, preparaty ziołowe, zioła lecznicze, herbaty lecznicze, produkty biobójcze, preparaty biologiczne do celów medycznych, preparaty biologiczne do celów weterynaryjnych, preparaty bakteriobójcze, szczepionki, surowice, krew, jako osocze, krew do celów medycznych, produkty biotechnologiczne do celów leczniczych, preparaty farmaceutyczne do pielęgnacji skóry, preparaty przeciwtrądzikowe, środki i materiały dentystyczne, płyny farmaceutyczne, żywność dla niemowląt, plastry, gipsowe materiały opatrunkowe, opatrunkowe materiały chirurgiczne, materiały opatrunkowe, środki sanitarne do celów medycznych, środki odkażające, preparaty weterynaryjne, produkty chemiczne przeznaczone dla nauk medycznych, preparaty diagnostyczne do celów medycznych, środki dezynfekujące do celów higienicznych, dezynfekujące chemiczne środki do toalet, **10** wyroby medyczne, aparaty i instrumenty medyczne, aparatura diagnostyczna do celów medycznych, aparatura do analizy do celów medycznych, butelki dla niemowląt, aparatura i instrumenty chirurgiczne, aparatura i instrumenty dentystyczne, przyrządy do fizykoterapii, przyborki lekarskie, artykuły ortopedyczne, smoczki dziecięce, bandaże opatrunkowe, bandaże higieniczne, poduszki do celów leczniczych, strzykawki do celów medycznych, aparaty i narzędzia weterynaryjne.

(111) **259327** (220) 2012 03 07 (210) 397702  
(151) 2013 07 17 (441) 2012 06 18  
(732) KROTEX-POLAND SPÓŁKA Z OGRANICZONĄ  
ODPOWIEDZIALNOŚCIĄ, Warszawa, PL.  
(540)



Kolor znaku: czarny, biały, żółty, szary, niebieski  
(531) 1.15.14, 1.15.24, 6.1.2, 27.5.1, 29.1.15

(510), (511) **05** produkty farmaceutyczne i inne środki lecznicze, dietetyczne środki spożywcze do celów leczniczych, suplementy diety.

(111) **259328** (220) 2012 03 22 (210) 398445  
(151) 2013 06 24 (441) 2012 07 02  
(732) BOGDAŃSKI MACIEJ FOREST CAT, Hucisko, PL.  
(540) GWARECTWO MYŚLIWYCH  
(510), (511) **13** broń palna, amunicja, pociski, **16** czasopisma, druki, dzienniki, książki, **18** skóry zwierzęce, wyroby rymarskie.

(111) **259329** (220) 2012 03 28 (210) 398669  
(151) 2013 07 16 (441) 2012 07 02  
(732) GRZELAK ELIGIUSZ ABIPLAST, Piątkowisko, PL.  
(540) abiplast  
(510), (511) **08** narzędzia i przyrządy, szczególnie formy wtryskowe, wykrojniki, tłoczniaki, miedziane i grafitowe elektrody do obróbki elektroerozyjnej, **40** produkcja elementów w formach wtryskowych, grawerowanie, obróbka metali, produkcja elementów metalowych, obróbka grafitu.

(111) **259330** (220) 2012 04 26 (210) 399833  
(151) 2013 07 16 (441) 2012 07 30  
(732) KONDRACKA PATRYCJA EKOMENTOR, Wrocław, PL.  
(540)

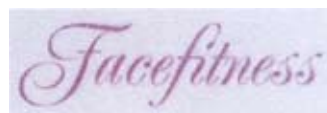

Kolor znaku: fioletowy, szary  
(531) 27.5.1, 29.1.12

(510), (511) **35** oferowanie w mediach produktów dla handlu detalicznego, **41** publikowanie książek, usługi instruktora w zakresie gimnastyki, usługi w zakresie edukacji, **44** usługi w zakresie masażu.

(111) **259331** (220) 2012 05 22 (210) 400719  
 (151) 2013 07 15 (441) 2012 08 27  
 (732) BONGRAIN S.A., Viroflay, FR.  
 (540)



(531) 2.1.4, 2.1.20, 3.3.1, 9.1.10, 23.5.1, 23.5.11, 24.1.3  
 (510), (511) **29** mleko, sery i produkty mleczne, oleje i tłuszcze jadalne.

(111) **259332** (220) 2012 05 22 (210) 400720  
 (151) 2013 07 15 (441) 2012 08 27  
 (732) E.I. du Pont de Nemours and Company, Wilmington, US.  
 (540) MARTENS  
 (510), (511) **05** fungicydy do stosowania w rolnictwie.

(111) **259333** (220) 2012 06 18 (210) 401656  
 (151) 2013 07 12 (441) 2012 09 24  
 (732) GLÜCK KRZYSZTOF, Brenna, PL.  
 (540)



Kolor znaku: granatowy, biały, szary, jasnożółty  
 (531) 17.1.9, 26.1.1, 26.1.4, 26.1.17, 26.1.18, 27.5.1, 29.1.14  
 (510), (511) **25** bielizna osobista; bielizna wchłaniająca pot; bluzki; bluzy, kombinezony; obuwie; buty sportowe; chusty, fulardy; nakrycia głowy [czapki]; daszki do czapek; odzież z dzianiny; kombinezony [odzież]; koszule; koszulki gimnastyczne; odzież gimnastyczna; kurtki, wiatrówki; odzież gotowa; spodnie; spódnice, sukienki, tuniki; odzież ze skór i z imitacji skór; płaszcze, palta; szlafroki; płaszcze kąpielowe; odzież plażowa, stroje kąpielowe; T-shirty; pulowery, swetry; rękawiczki; szaliki; wyroby pończosznicze; skarpety; odzież wodoodporna - wszystkie wymienione wyroby dla dzieci i młodzieży.

(111) **259334** (220) 2012 06 29 (210) 402178  
 (151) 2013 07 15 (441) 2012 10 08  
 (732) TOWARZYSTWO DEMOKRATYCZNE WSCHÓD, Warszawa, PL.  
 (540) SENIORALIA

(510), (511) **41** edukacja, informacja o imprezach rozrywkowych, informacja o rekreacji, informacje o edukacji, informacje o wypoczynku, instruktaże, kształcenie praktyczne, nauczanie, nauczanie korespondencyjne, organizacja wystaw związanych z kulturą lub edukacją, organizowanie balów, organizowanie i prowadzenie koncertów, organizowanie i prowadzenie konferencji, organizowanie i prowadzenie kongresów, organizowanie i prowadzenie seminariów, organizowanie i prowadzenie sympozjów, organizowanie i prowadzenie zjazdów, organizowanie i realizacja spektakli, organizowanie konkursów edukacyjnych, organizowanie konkursów piękności, organizowanie konkursów rozrywkowych, organizowanie obozów sportowych, organizowanie obozów wakacyjnych w zakresie rozrywki, organizowanie przyjęć, organizowanie rozrywek, organizowanie zabaw, pisanie i publikowanie tekstów innych niż reklamowe, planowanie przebie-

gu części rozrywkowej przyjęć, poradnictwo zawodowe w zakresie edukacji lub kształcenia, rozrywka, sale koncertowe, sprawdziany edukacyjne, usługi klubowe, usługi klubów zdrowia, usługi związane z organizacją wypoczynku, usługi związane z organizowaniem i obsługą dyskotek, użytkowanie sal kinowych, widowiska, wystawianie spektakli, wystawianie spektakli na żywo.

(111) **259335** (220) 2012 08 06 (210) 403644  
 (151) 2013 07 31 (441) 2012 11 19  
 (732) WIR SZPROCH I PIETRUSIEWICZ ZAKŁADY MIĘSNE SPÓŁKA JAWNA, Łopuszno, PL.  
 (540)



Kolor znaku: jasnozielony, ciemnozielony, czerwony, biały, czarny  
 (531) 5.3.11, 26.1.1, 26.1.16, 27.5.1, 29.1.14  
 (510), (511) **29** mięso, drób, dziczyzna, ryby, podroby, przetwory z mięsa, drobiu, ryb, dziczyzny, podrobów, tłuszcze jadalne, potrawy gotowane, smażone lub pieczone na bazie mięsa, ryb, drobiu i podrobów wędliny, kielbasy, parówki, pasztety mięsne, wyroby garmazeryjne na bazie mięsa, drobiu, ryb lub warzyw, zupy mięsne i warzywne, przetwory z mięsa i warzyw konserwowane, owoce i warzywa gotowane, konserwowane, suszone, przetwory z owoców i warzyw, buliony, galaretki, konfitury, dżemy, powidła, marmolady, chrupki i chipsy owocowe i warzywne, sałatki owocowe i warzywne, owoce kandyzowane, konserwowane i lukrowane, owoce w puszkach, skórki owocowe, sałatki owocowe; przetwory warzywne, przetwory owocowe, przeciery owocowe i warzywne, koncentraty warzywne i owocowe, konserwy warzywno-mięsne, mrożone warzywa i owoce całe i rozdrobnione, oleje i tłuszcze jadalne, ekstrakty mięsne, warzywa i owoce gotowane, nabiał, jaja, mleko, mleko w proszku, mleko konserwowane, przetwory mleczne, bita śmietana, pasty rybne, desery mleczne, jogurty, sery, **30** makarony, kakao, kasze, ryż, miód, przetwory zbożowe, herbata, kawa, musztarda, majonez, sosy, kaszki dla dzieci, kleiki, płatki zbożowe, mąka, mąka sojowa, cukier, żywność na bazie mąki i produktów zbożowych, wyroby garmazeryjne na bazie mąki, pieczywo, ciastka, wyroby cukiernicze, słodycze, wyroby czekoladowe, lody, przetworzone jadalne ziarna zbóż i roślin, guma do żucia, przyprawy, **31** produkty rolne, ogrodnicze, leśne, ziarna, nasiona, świeże owoce i warzywa, **32** napoje gazowane i niegazowane, piwo, nektary i napoje owocowe, soki owocowe, soki warzywne, soki owocowo-warzywne, woda gazowana i niegazowana, syropy owocowe, koncentraty napojów owocowych i warzywnych, **33** wino, **35** prowadzenie sklepów i hurtowni tradycyjnych oraz internetowych w zakresie artykułów spożywczych, napojów alkoholowych i bezalkoholowych, mięsa, wędlin, drobiu, dziczyzny, podrobów oraz przetworów z mięsa, ryb, drobiu, dziczyzny, podrobów, owoców i warzyw i ich przetworów, **40** ubój zwierząt i drobiu, **42** kontrola jakości w zakresie: hodowli zwierząt i drobiu, pasz, uboju zwierząt i drobiu, produkcji żywności i pasz.

(111) **259336** (220) 2012 08 27 (210) 403659  
 (151) 2013 09 03 (441) 2012 11 19  
 (732) RONOMLEX NOWALSKA SPÓŁKA JAWNA, Zygmunto, PL.  
 (540)



Kolor znaku: czerwony, niebieski, zielony, biały  
 (531) 1.15.15, 26.13.25, 27.5.1, 29.1.14



(510), (511) **29** mięso, mleko, produkty mleczne, oleje i tłuszcze jadalne, **31** ziarna i produkty rolne, karma dla zwierząt, nasiona, **39** transport, pakowanie i składowanie towarów.

(111) **259337** (220) 2012 08 09 (210) 403793  
(151) 2013 09 17 (441) 2012 11 19

(732) FADESA POLNORD POLSKA SPÓŁKA Z OGRANICZONĄ ODPOWIEDZIALNOŚCIĄ, Warszawa, PL.

(540) OSIEDLE MODERNO

(510), (511) **35** reklama; wynajmowanie przestrzeni reklamowej; wynajmowanie nośników reklamowych; usługi organizowania, prowadzenia i zarządzania działalnością gospodarczą, w tym w zakresie organizowania targów i wystaw handlowych i reklamowych w zakresie budownictwa, urbanistyki, architektury i technologii branży nieruchomości i budownictwa, organizowanie przetargów w tym zakresie, wynajem miejsc dla umieszczania ogłoszeń i reklam, usługi w zakresie reklamy gruntów, nieruchomości, lokali, w tym za pośrednictwem sieci Internet, świadczone na rzecz osób trzecich przez dewelopera, zarządzanie miejscami wystawowymi w celach handlowych i reklamowych, **36** majątek nieruchomy; pośrednictwo w sprawach majątku nieruchomego; zarządzanie majątkiem nieruchomym; sprzedaż nieruchomości; wynajmowanie mieszkań; wynajmowanie pomieszczeń biurowych; usługi w zakresie usług branży finansowej związanej z wykonawstwem i inwestycjami budowlanymi i architektonicznymi, obrotu, kupna, sprzedaży, najmu gruntów, lokali, nieruchomości, zarządzania nieruchomościami, sprzedaży i pośrednictwa w nabywaniu, sprzedaży, najmie gruntów, domów, lokali, powierzchni użytkowej, udzielanie i obsługa kredytów, sprzedaży ratalnej, usługi w zakresie wyceny, dzierżawy i administrowania dotyczących nieruchomości, lokali, powierzchni użytkowej, miejscami parkingowymi, rozliczania transakcji kupna/sprzedaży ww. przedmiotów, usługi developerskie w zakresie obrotu gruntami, nieruchomościami i lokalami, doradztwo w zakresie zarządzania i administrowania obiektami użytkowymi i mieszkalnymi, także zespołami osiedlowymi, **37** usługi w zakresie prac dla budownictwa, w tym nadzoru budowlanego, rozbiórki, burzenia obiektów budowlanych, budowania, remontów, prac restauracyjnych i konserwatorskich budynków, lokali, prac montażowych związanych z lokalami użytkowymi, mieszkalnymi, osiedlami wraz z infrastrukturą, wynajmu maszyn i urządzeń budowlanych, doradztwo budowlane, **42** usługi projektowe w zakresie budownictwa i architektury, projektowanie konstrukcji budowlanych, wykonywanie badań, ekspertyz, opinii i analiz technicznych w zakresie budownictwa, usługi w zakresie architektury, planowania urbanistycznego, badania, ekspertyzy i pomiary geologiczne, geodezyjne, kartograficzne inżynierskie, badania techniczne, doradztwo w zakresie ochrony środowiska, projektowanie dekoracji wnętrz, planowanie urbanistyczne.

(111) **259338** (220) 2012 09 18 (210) 404908  
(151) 2013 08 30 (441) 2013 01 07

(732) AELIA POLSKA SPÓŁKA Z OGRANICZONĄ ODPOWIEDZIALNOŚCIĄ, Warszawa, PL.

(540)



Kolor znaku: czarny, złoty, biały

(531) 25.1.15, 27.5.1, 29.1.13

(510), (511) **30** czekolada, pralinki.

(111) **259339** (220) 2012 09 18 (210) 404912  
(151) 2013 08 30 (441) 2013 01 07

(732) CALDENA SPÓŁKA Z OGRANICZONĄ ODPOWIEDZIALNOŚCIĄ SPÓŁKA KOMANDYTOWA, Toruń, PL.

(540)



Kolor znaku: szary, jasnoszary, ciemnoszary, srebrny, czarny

(531) 24.1.1, 26.1.16, 27.5.1, 29.1.13

(510), (511) **01** nawozy, **05** środki ochrony roślin, biostymulatory, **31** nasiona, sadzonki, pasze.

(111) **259340** (220) 2012 09 18 (210) 404939  
(151) 2013 08 27 (441) 2013 01 07

(732) INSTYTUT BIOTECHNOLOGII SUROWIC I SZCZEPIONEK BIOMED SPÓŁKA AKCYJNA, Kraków, PL.

(540) Biophage Pharma

(510), (511) **01** chemiczne preparaty do konserwowania artykułów spożywczych i preparatów farmaceutycznych, bakteriocydy stosowane przy produkcji wina, preparaty stosowane w bakteriologii, preparaty chemiczne do celów naukowych, środki chemiczne dla przemysłu, produkty chemiczne do produkcji wina, środki do konserwacji piwa, **03** kosmetyki, **05** produkty farmaceutyczne i weterynaryjne, żywność dietetyczna do celów leczniczych, preparaty bakteryjne do celów medycznych, substancje dietetyczne do celów leczniczych, guma do żucia do celów medycznych, herbata lecznicza, plastry do celów leczniczych, suplement diety do celów wspomagania leczenia, kultury mikroorganizmów do celów leczniczych, preparaty z mikroorganizmów do celów leczniczych, napoje lecznicze, leki wspierające, podłoża dla kultur bakteryjnych, leki do celów medycznych, preparaty farmaceutyczne, szczepionki, wyroby medyczne do celów leczniczych lub diagnostycznych zawarte w tej klasie, chusteczki nasączone płynami farmaceutycznymi, środki spożywcze specjalnego przeznaczenia medycznego, syropy do użytku farmaceutycznego, środki bakterioobójcze, materiały opatrunkowe, środki dezynfekcyjne do celów higienicznych, **35** dystrybucja materiałów reklamowych i próbek; publikacja tekstów reklamowych; reklama internetowa, telewizyjna i prasowa; sprzedaż i promocja bezpośrednia towarów w sklepach i hurtowniach z artykułami farmaceutycznymi, kosmetycznymi i weterynaryjnymi, doradztwo w zakresie prowadzenia i organizowania działalności gospodarczej, **42** wykonywanie prac badawczo rozwojowych w dziedzinie nauk medycznych, przyrodniczych i technicznych, wykonywanie badań i ekspertyz biologicznych, chemicznych, bakteriologicznych i z dziedziny kosmetyki, **44** usługi klinik medycznych, usługi farmaceutyczne w zakresie sporządzania leków, usługi szpitali, pomoc medyczna, pomoc weterynaryjna, stomatologia, usługi ośrodków zdrowia, opieka medyczna.

(111) **259341** (220) 2012 02 07 (210) 396357  
(151) 2013 09 19 (441) 2012 05 21

(732) BADARO INVESTMENTS B.V., Amsterdam, NL.

(540)



Kolor znaku: biały, czarny, czerwony, fioletowy, jasnofioletowy, żółty

(531) 19.13.21, 24.15.3, 26.15.1, 27.5.1, 27.7.1, 29.1.15

(510), (511) **05** preparaty farmaceutyczne, środki przeciwbólowe, przeciwzapalne i przeciwgorączkowe, wyroby medyczne zawarte w klasie 5; witaminowe i ziołowe suplementy diety zawarte w klasie 5; preparaty witaminowe i mineralne do celów leczniczych.

(111) **259342** (220) 2012 09 18 (210) 404918  
(151) 2013 08 30 (441) 2013 01 07

(732) SŁAWSKI ZAKŁAD PRZETWÓRSTWA MIĘSA I DROBIU  
BALCERZAK I SPÓŁKA SPÓŁKA Z OGRANICZONĄ  
ODPOWIEDZIALNOŚCIĄ, Wróblów, PL.  
(540) grillery  
(510), (511) **29** kiełbasy, wędliny.

(111) **259343** (220) 2012 09 18 (210) 404919  
(151) 2013 08 30 (441) 2013 01 07  
(732) SŁAWSKI ZAKŁAD PRZETWÓRSTWA MIĘSA I DROBIU  
BALCERZAK I SPÓŁKA SPÓŁKA Z OGRANICZONĄ  
ODPOWIEDZIALNOŚCIĄ, Wróblów, PL.  
(540) grillbaski  
(510), (511) **29** kiełbasy, wędliny.

(111) **259344** (220) 2012 09 18 (210) 404920  
(151) 2013 08 30 (441) 2013 01 07  
(732) SŁAWSKI ZAKŁAD PRZETWÓRSTWA MIĘSA I DROBIU  
BALCERZAK I SPÓŁKA SPÓŁKA Z OGRANICZONĄ  
ODPOWIEDZIALNOŚCIĄ, Wróblów, PL.  
(540) jantar  
(510), (511) **29** kiełbasy, szynka, wędliny.

(111) **259345** (220) 2012 09 18 (210) 404941  
(151) 2013 08 27 (441) 2013 01 07  
(732) KEGAR SPÓŁKA Z OGRANICZONĄ ODPOWIEDZIALNOŚCIĄ,  
Kępice, PL.  
(540) KEGAR  
(510), (511) **18** skóra, imitacje skóry, wyroby z tych materiałów nie  
ujęte w innych klasach; skóry zwierzęce, skóry surowe; walizy i torby  
podróżne; wyrobymarskie; skóry, skóra surowa lub półprzetworzo-  
na, skóra wtórna, skóry zwierzęce, wyprawione skóry, torby бага-  
żowe, torby podróżne, **40** obróbka materiałów ze skóry; mechaniczna  
i chemiczna obróbka skóry i jej wyrobów, skórnictwo, garbowanie  
skór zwierzęcych, barwienie, nabłyszczanie, satynowanie, wykań-  
czanie skór i futer oraz zabezpieczanie ich przed molami i innymi  
szkodnikami.

(111) **259346** (220) 2012 10 11 (210) 405674  
(151) 2013 07 10 (441) 2013 01 21  
(732) WYTWÓRNIA SPRZĘTU SANITARNEGO SANMED SPÓŁKA  
Z OGRANICZONĄ ODPOWIEDZIALNOŚCIĄ, Katowice, PL.  
(540) SANMED  
(510), (511) **10** szczotki chirurgiczne, szczotki higieniczne, szczotki  
stomatologiczne, **21** dozowniki płynów sanitarnych, dozowniki my-  
dła, podajniki szczotek chirurgicznych, podajniki na ręczniki papiero-  
we w rolce, podajniki papieru toaletowego, podajniki skrzynkowe na  
ręczniki listkowe, wieszaki na prześcieradła papierowe w rolce.

(111) **259347** (220) 2012 10 18 (210) 405929  
(151) 2013 09 05 (441) 2013 02 04  
(732) BIELSKIE ZAKŁADY OBUWIA BEFADO SPÓŁKA  
Z OGRANICZONĄ ODPOWIEDZIALNOŚCIĄ, Bielsko-Biała, PL.  
(540)



Kolor znaku: czerwony, jasnoniebieski, ciemnoniebieski  
(531) 26.1.1, 26.1.4, 26.1.9, 27.5.1, 29.1.12  
(510), (511) **25** obuwie.

(111) **259348** (220) 2012 10 18 (210) 405945  
(151) 2013 09 05 (441) 2013 02 04  
(732) POLSKA FEDERACJA PRODUCENTÓW ŻYWNOSCI ZWIĄZEK  
PRACODAWCÓW, Warszawa, PL.

(540)

**FOODlex**

Kolor znaku: czarny, czerwony

(531) 24.17.1, 27.5.1, 29.1.12  
(510), (511) **09** nagrane dyskiety, dyski optyczne, taśmy magnetyczne  
audio i audio-video, filmy, programy komputerowe, moduły ładowal-  
ne z publikacjami w formie elektronicznej, **16** publikacje drukowane,  
dzienniki, czasopisma, książki, materiały reklamowe drukowane, fo-  
tografie, papeteria, artykuły biurowe, **35** publikacja tekstów reklamow-  
ych także za pośrednictwem Internetu i innych mediów elektronicz-  
nych, prenumerata prasy dla osób trzecich; pozyskiwanie danych do  
komputerowych baz danych, systematyzacja danych w komputerowe  
bazy danych, wyszukiwanie danych w bazach komputerowych dla  
osób trzecich; doradztwo w zakresie działalności gospodarczej i zarzą-  
dzania, ekspertyzy w działalności gospodarczej, informacja handlowa  
o działalności gospodarczej, organizowanie targów i wystaw w celach  
handlowych i reklamowych, działalność promocyjna, rozpowszechnia-  
nie materiałów i ogłoszeń reklamowych, **38** usługi w zakresie przekazu  
wydawnictw prasowych za pomocą sieci telekomunikacyjnych, sieci  
komputerowych, łączny satelitarnych oraz innych środków łączności,  
transmisja danych, **41** organizowanie i obsługa konferencji, kongresów,  
seminariów, sympozjów, zjazdów i konkursów; organizowanie imprez  
dla celów kulturalnych, edukacyjnych lub rozrywkowych; publikowa-  
nie tekstów innych niż reklamowe, książki, periodyków, czasopism,  
także on-line; usługi w zakresie edukacji i rozrywki, świadczony rów-  
nież za pośrednictwem Internetu i innych mediów elektronicznych;  
informacja o wszystkich wyżej wymienionych usługach, **44** porady  
w zakresie diety i zdrowego odżywiania się, **45** doradztwo prawne  
i badania prawne.

(111) **259349** (220) 2012 10 18 (210) 405957  
(151) 2013 09 05 (441) 2013 02 04  
(732) KRAWCZYK STANISŁAW F.P.H.U. KRAWPAK, Rogóźno-  
Kolonja, PL.  
(540) KRAWPAK

(510), (511) **29** chrupki owocowe, ziemniaczane, galaretki jadalne,  
jaja, jaja w proszku, wędliny, konserwy mięsne, ryby, konserwy ryb-  
ne, konserwy z owocami, konserwy z warzywami, margaryna, masło,  
mleko i wyroby na bazie mleka, sery i wyroby na bazie sera, marmola-  
dy, dżemy, owoce mrożone, gotowane i suszone, warzywa mrożone,  
gotowane i suszone, sałatki owocowe i warzywne, zioła ogrodowe  
konserwowane, żelatyna do celów spożywczych, przetwory mleczne,  
nabiał, oleje jadalne i tłuszcze, mięso i jego przetwory, **30** rodzynki;  
aromaty do żywności i do ciast, biszkopty, budynie, ciasta, ciasteczka,  
ciasto w proszku, cukier, cukier puder, cynamon, czekolada, wyro-  
by czekoladowe, wyroby cukiernicze, drożdże, gałka muszkatołowa,  
goździki, herbata, kawa, kakao, imbir, wyroby na bazie kawy i kakao,  
wyroby na bazie czekolady, majonez, sosy, keczup, wyroby zbożowe,  
mąka, makarony, spaghetti, kasze, ryż, płatki zbożowe, mleko w prosz-  
ku, musztarda, orzeszki arachidowe, jadalne ozdoby do ciast, proszek  
do pieczenia, pieprz, przyprawy, słodczyce, sól kuchenna, suchary, pie-  
czywo, wyroby cukiernicze, ziele angielskie, wiórki kokosowe, migdały,  
ocet, miód, **31** ziemniaki do celów spożywczych, owoce świeże, owoce  
cytrusowe, świeże jarzyny i warzywa, grzyby, ziarna, groch, jagody.

(111) **259350** (220) 2012 11 29 (210) 407525  
(151) 2013 09 06 (441) 2013 03 18  
(732) MUZEUM ZIEMI LEŻAJSKIEJ, Leżajsk, PL.  
(540)



(531) 26.1.1, 27.5.1  
(510), (511) **28** zabawki.

(111) **259351** (220) 2011 09 21 (210) 390501  
 (151) 2013 07 23 (441) 2012 01 02  
 (732) BRAND MANAGEMENT PROFI SPÓŁKA Z OGRANICZONĄ  
 ODPOWIEDZIALNOŚCIĄ SPÓŁKA KOMANDYTOWA,  
 Grabów n/Prosną, PL.  
 (540)



Kolor znaku: biały, żółty, czerwony, zielony, czarny, szary  
 (531) 3.7.3, 5.3.11, 5.9.12, 5.9.17, 25.1.15, 27.5.1, 29.1.15  
 (510), (511) **29** porcjowane wyroby garmazeryjne do spożycia po podgrzaniu, potrawy mięsne i/lub mięsno-warzywne, gołąbki w sosie.

(111) **259352** (220) 2011 09 21 (210) 390503  
 (151) 2013 07 23 (441) 2012 01 02  
 (732) BRAND MANAGEMENT PROFI SPÓŁKA Z OGRANICZONĄ  
 ODPOWIEDZIALNOŚCIĄ SPÓŁKA KOMANDYTOWA,  
 Grabów n/Prosną, PL.  
 (540)



Kolor znaku: biały, żółty, czerwony, zielony, brązowy, czarny  
 (531) 3.7.3, 5.3.11, 8.5.25, 25.1.15, 27.5.1, 29.1.15  
 (510), (511) **29** potrawy mięsno-warzywne, porcjowane wyroby garmazeryjne do spożycia po podgrzaniu, golonka z kapustą-kwaśnicą.

(111) **259353** (220) 2011 09 21 (210) 390504  
 (151) 2013 07 23 (441) 2012 01 02  
 (732) BRAND MANAGEMENT PROFI SPÓŁKA Z OGRANICZONĄ  
 ODPOWIEDZIALNOŚCIĄ SPÓŁKA KOMANDYTOWA,  
 Grabów n/Prosną, PL.  
 (540)



Kolor znaku: biały, żółty, czerwony, zielony, brązowy, czarny, szary  
 (531) 3.7.3, 5.3.11, 5.9.6, 8.5.25, 25.1.15, 27.5.1, 29.1.15  
 (510), (511) **29** porcjowane wyroby garmazeryjne do spożycia po podgrzaniu, potrawy mięsno-warzywne, gulasz, gulasz wołowy.

(111) **259354** (220) 2011 09 21 (210) 390511  
 (151) 2013 07 23 (441) 2012 01 02  
 (732) BRAND MANAGEMENT PROFI SPÓŁKA Z OGRANICZONĄ  
 ODPOWIEDZIALNOŚCIĄ SPÓŁKA KOMANDYTOWA,  
 Grabów n/Prosną, PL.  
 (540)



Kolor znaku: biały, szary, żółty, czerwony, zielony, czarny  
 (531) 3.7.3, 5.3.11, 8.5.10, 25.1.15, 27.5.1, 29.1.15  
 (510), (511) **29** porcjowane wyroby garmazeryjne do spożycia po podgrzaniu, potrawy mięsne i/lub mięsno-warzywne, kurczak w sosie curry.

(111) **259355** (220) 2011 09 21 (210) 390512  
 (151) 2013 07 23 (441) 2012 01 02  
 (732) BRAND MANAGEMENT PROFI SPÓŁKA Z OGRANICZONĄ  
 ODPOWIEDZIALNOŚCIĄ SPÓŁKA KOMANDYTOWA,  
 Grabów n/Prosną, PL.  
 (540)



Kolor znaku: biały, czerwony, zielony, brązowy, czarny, żółty  
 (531) 3.7.3, 5.3.11, 5.9.17, 8.5.1, 25.1.15, 27.5.1, 29.1.15  
 (510), (511) **29** porcjowane wyroby garmazeryjne do spożycia po podgrzaniu, potrawy mięsne i/lub mięsno-warzywne, pulpety w sosie.

(111) **259356** (220) 2011 09 21 (210) 390514  
 (151) 2013 07 23 (441) 2012 01 02  
 (732) BRAND MANAGEMENT PROFI SPÓŁKA Z OGRANICZONĄ  
 ODPOWIEDZIALNOŚCIĄ SPÓŁKA KOMANDYTOWA,  
 Grabów n/Prosną, PL.  
 (540)



Kolor znaku: biały, szary, żółty, czerwony, zielony, brązowy, czarny  
 (531) 3.7.3, 5.3.11, 5.11.5, 8.5.3, 25.1.15, 27.5.1, 29.1.15  
 (510), (511) **29** porcjowane wyroby garmazeryjne do spożycia po podgrzaniu, potrawy mięsne i/lub mięsno-warzywne, leczko z kiełbasą wieprzową.



(111) **259357** (220) 2011 09 21 (210) 390517  
 (151) 2013 07 23 (441) 2012 01 02  
 (732) BRAND MANAGEMENT PROFi SPÓŁKA Z OGRANICZONĄ  
 ODPOWIEDZIALNOŚCIĄ SPÓŁKA KOMANDYTOWA,  
 Grabów n/Prosną, PL.  
 (540)



Kolor znaku: biały, żółty, czerwony, zielony, brązowy, czarny  
 (531) 3.7.3, 8.5.3, 25.1.15, 27.5.1, 29.1.15  
 (510), (511) **29** porcjowane wyroby garmażeryjne do spożycia po  
 podgrzaniu, potrawy mięsne i/lub mięsno-warzywne, bigos z kiełba-  
 są wieprzową.

(111) **259358** (220) 2011 09 21 (210) 390519  
 (151) 2013 07 23 (441) 2012 01 02  
 (732) BRAND MANAGEMENT PROFi SPÓŁKA Z OGRANICZONĄ  
 ODPOWIEDZIALNOŚCIĄ SPÓŁKA KOMANDYTOWA,  
 Grabów n/Prosną, PL.  
 (540)



Kolor znaku: biały, żółty, czerwony, zielony, brązowy, czarny  
 (531) 3.7.3, 5.3.11, 5.9.19, 25.1.15, 27.5.1, 29.1.15  
 (510), (511) **29** porcjowane wyroby garmażeryjne do spożycia po  
 podgrzaniu, potrawy mięsne i/lub mięsno-warzywne, fasolka po  
 bretońsku z kielbasą.

(111) **259359** (220) 2011 09 21 (210) 390521  
 (151) 2013 07 23 (441) 2012 01 02  
 (732) BRAND MANAGEMENT PROFi SPÓŁKA Z OGRANICZONĄ  
 ODPOWIEDZIALNOŚCIĄ SPÓŁKA KOMANDYTOWA,  
 Grabów n/Prosną, PL.  
 (540)



Kolor znaku: biały, beżowy, żółty, pomarańczowy, czerwony,  
 zielony, brązowy, czarny  
 (531) 3.7.3, 5.3.11, 8.7.3, 25.1.15, 27.5.1, 29.1.15  
 (510), (511) **29** porcjowane wyroby garmażeryjne do spożycia po  
 podgrzaniu, potrawy mięsne i/lub mięsno-warzywne, flaki wołowe  
 po zamojsku.

(111) **259360** (220) 2011 09 21 (210) 390522  
 (151) 2013 07 23 (441) 2012 01 02  
 (732) BRAND MANAGEMENT PROFi SPÓŁKA Z OGRANICZONĄ  
 ODPOWIEDZIALNOŚCIĄ SPÓŁKA KOMANDYTOWA,  
 Grabów n/Prosną, PL.  
 (540)



Kolor znaku: biały, żółty, czerwony, zielony, brązowy, czarny  
 (531) 3.7.3, 5.3.11, 8.5.1, 8.7.3, 25.1.15, 27.5.1, 29.1.15  
 (510), (511) **29** porcjowane wyroby garmażeryjne do spożycia po  
 podgrzaniu, potrawy mięsne i/lub mięsno-warzywne, makaron z so-  
 sem bolońskim.

(111) **259361** (220) 2011 09 21 (210) 390523  
 (151) 2013 07 23 (441) 2012 01 02  
 (732) BRAND MANAGEMENT PROFi SPÓŁKA Z OGRANICZONĄ  
 ODPOWIEDZIALNOŚCIĄ SPÓŁKA KOMANDYTOWA,  
 Grabów n/Prosną, PL.  
 (540)



Kolor znaku: biały, beżowy, żółty, pomarańczowy, czerwony,  
 zielony, czarny  
 (531) 3.7.3, 5.3.11, 8.5.1, 25.1.15, 27.5.1, 29.1.15  
 (510), (511) **29** porcjowane wyroby garmażeryjne do spożycia po  
 podgrzaniu, potrawy mięsne i/lub mięsno-warzywne, flaki wołowe.

(111) **259362** (220) 2011 09 21 (210) 390524  
 (151) 2013 07 23 (441) 2012 01 02  
 (732) BRAND MANAGEMENT PROFi SPÓŁKA Z OGRANICZONĄ  
 ODPOWIEDZIALNOŚCIĄ SPÓŁKA KOMANDYTOWA,  
 Grabów n/Prosną, PL.  
 (540)



Kolor znaku: biały, żółty, czerwony, zielony, brązowy, czarny  
 (531) 3.7.3, 5.9.12, 8.5.1, 25.1.15, 27.5.1, 29.1.15



(510), (511) **29** porcjowane wyroby garmazeryjne do spożycia po podgrzaniu, potrawy mięsne i/lub mięsno-warzywne, pieczeń wieprzowa.

(111) **259363** (220) 2011 09 21 (210) 390525  
(151) 2013 07 23 (441) 2012 01 02

(732) BRAND MANAGEMENT PROFI SPÓŁKA Z OGRANICZONĄ ODPOWIEDZIALNOŚCIĄ SPÓŁKA KOMANDYTOWA, Grabów n/Prosną, PL.

(540)

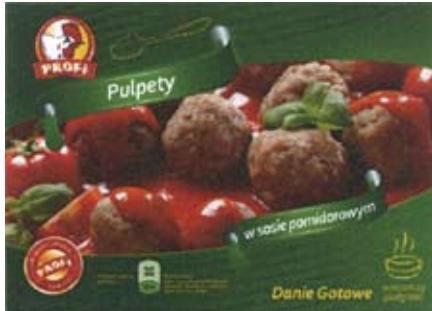

Kolor znaku: biały, żółty, czerwony, zielony, brązowy, czarny

(531) 3.7.3, 5.9.15, 8.5.1, 25.1.15, 27.5.1, 29.1.15

(510), (511) **29** porcjowane wyroby garmazeryjne do spożycia po podgrzaniu, potrawy mięsne i/lub mięsno-warzywne, pulpety w sosie pomidorowym.

(111) **259364** (220) 2011 12 07 (210) 393769  
(151) 2013 08 05 (441) 2012 03 12

(732) ŁUC DANIEL, Rzeszów, PL.

(540)

**GRUBU**

(531) 27.5.1

(510), (511) **25** bielizna osobista, bielizna wchłaniająca pot, bluzy, kombinezony, elementy odzieży w postaci czapek i nakryć głowy, kurtek i pasków do ubrań, odzież gimnastyczna, podkoszulki, spodnie, skarpetki, T-shirty, **41** fotografowanie, fotoreportaże, nagrywanie filmów na taśmach wideo, organizowanie konkursów w zakresie edukacji lub rozrywki, organizowanie części rozrywkowej przyjęć, widowiska rozrywkowe, organizowanie i prowadzenie koncertów, organizowanie obozów sportowych, organizowanie zawodów sportowych, produkcja filmów.

(111) **259365** (220) 2010 07 05 (210) 372335  
(151) 2013 08 30 (441) 2010 10 11

(732) EUROSAT BIS Spółka Jawna P.D. Żogała, Mysłowice, PL.

(540)

**Titanium**

Kolor znaku: czarny, srebrny, biały

(531) 27.5.1, 29.1.13

(510), (511) **09** aparaty przenośne do radiokomunikacji, radia dwukierunkowe, włączając radia CB, radia o krótkim zasięgu z tunerem AM/FM oraz opcją informującą o pogodzie oraz o sytuacji na drogach, radia GMRS o większym zasięgu, radia dla statków, odbiorniki i akcesoria GPS, modemy, pagery, osprzęt do urządzeń telekomunikacyjnych, anteny: anteny radiowe, anteny samochodowe, anteny CB, anteny telekomunikacyjne, elementy i podzespoły elektroniczne, elektryczne elementy i artykuły połączeniowe.

(111) **259366** (220) 2010 07 26 (210) 373375  
(151) 2013 07 10 (441) 2010 11 08

(732) ZET Premium Spółka z ograniczoną odpowiedzialnością, Warszawa, PL.

(540) Radio Zet. Dobrze wiedzieć

(510), (511) **35** zdobywanie i przetwarzanie informacji, zarządzanie zbiorami informatycznymi, **38** usługi agencji informacyjnej w zakresie udostępniania aktualności i wiadomości, usługi łączności telefonicznej poprzez terminale komputerowe; emisja programów radiowych i telewizyjnych, transmisje i retransmisje programów radiowych i telewizyjnych; usługi portalu internetowego obejmujące takie usługi telekomunikacyjne jak: przesyłanie za pośrednictwem Internetu informacji tekstowych, obrazowych i dźwiękowych; opracowywanie i przekazywanie wiadomości w zakresie aktualności; rozpowszechnianie programów radiowych i telewizyjnych.

(111) **259367** (220) 2010 07 28 (210) 373466  
(151) 2013 08 06 (441) 2010 11 08

(732) MEGGLE AG, Wasserburg, DE.

(540) LAURA

(510), (511) **29** dania gotowe; dania gotowe składające się głównie z mięsa, produktów mięsnych, produktów rybnych, owoców morza, drobiu i dziczyzny z dodatkiem warzyw, ziemniaków, ryżu, makaronu, roślin strączkowych, grzybów; dania gotowe i dania półprzetworzone składające się z mięsa, kiełbasy, ryb, warzyw, grzybów lub sera w połączeniu z chlebem i bułkami; hamburgery, **30** pizza i makarony, pizze i makarony wypełnione i / lub pokryte kiełbasą i / lub mięsem lub produktami mięsnymi i / lub serem i / lub owocami i / lub warzywami i / lub grzybami; bagietki i / lub grzanki i / lub bułeczki pokryte kiełbasą i / lub mięsem i produktami mięsnymi i / lub serem i / lub owocami i / lub warzywami i / lub grzybami; chleb i wyroby cukiernicze; kanapki.

(111) **259368** (220) 2011 06 04 (210) 386241  
(151) 2013 07 19 (441) 2011 09 12

(732) INICJATYWA FIRM RODZINNYCH, Warszawa, PL.

(540)

**ifr** INICJATYWA FIRM RODZINNYCH

Kolor znaku: czarny, różowy, biały

(531) 26.1.1, 27.5.1, 29.1.13

(510), (511) **35** doradztwo w zakresie: organizowania, zarządzania i prowadzenia działalności gospodarczej firm w tym prowadzonych w formie firm rodzinnych, gromadzenie w komputerowych bazach danych informacji techniczno-ekonomicznych i ich udostępnianie, zarządzanie zbiorami informatycznymi na potrzeby osób trzecich, tworzenie komputerowych baz danych, usługi doradcze w zakresie prowadzenia kampanii reklamowo-promocyjnych; badanie rynku i opinii publicznej, pomoc w zawieraniu transakcji handlowych, usługi związane z kojarzeniem kontrahentów, usługi dotyczące: analizy kosztów, sporządzania prognoz ekonomicznych, gromadzenia i przekazywania informacji z zakresu ekonomii, wyceny działalności handlowej i wartości przedsiębiorstw, doradztwa w zakresie zarządzania personelem, opinie w zakresie organizowania i zarządzania działalnością handlową i gospodarczą, publikowanie materiałów reklamowych, usługi w zakresie promocji idei realizowanych przez członków firm rodzinnych, **41** usługi w zakresie: organizowania spotkań członków firm rodzinnych, obsługi i prowadzenia konferencji, kongresów, seminariów, sympozjów, zjazdów, szkoleń, organizowania rekreacji i rozrywki, świadczenia porad dotyczących edukacji i kształcenia; organizowania wszelkich form szkoleń, usługi w zakresie edukacji w tym w zakresie organizowania, popularyzacji wiedzy ekonomicznej, prawnej, organizacyjnej i technicznej, prowadzenia i zarządzania działalnością gospodarczą, usługi w zakresie organizowania konkursów, publikowanie tekstów innych niż reklamowe, usługi wydawnicze, publikowanie książek, produkcja filmów i audycji szkoleniowych, **45** świadczenie usług prawnych związanych z opracowywaniem: ekspertyz i opinii zakończonych raportami dotyczących organizowania, zarządzania i prowadzenia działalności gospodarczej, usługi opracowywania ekspertyz i opinii: z prawa finansowego, podatkowego, ubezpieczeń, prawa pracy, usługi związane z działalnością rzeczoznawców z prawa spadkowego oraz dzie-

dzin prawa mających wpływ na funkcjonowanie firm prowadzonych w formie firm rodzinnych, ochrona członków stowarzyszenia poprzez zapewnianie pomocy prawnej, usługi arbitrażowe, prowadzenie rokowań i rozstrzyganie spraw spornych, występowanie w imieniu przedsiębiorców z inicjatywą ustawodawczą w formie projektów aktów prawnych, prowadzenie badań prawnych.

(111) **259369** (220) 2011 10 14 (210) 391536  
(151) 2013 07 19 (441) 2012 01 16  
(732) SYNTHOS SPÓŁKA AKCYJNA, Oświęcim, PL.  
(540) INSPHERE  
(510), (511) **01** produkty chemiczne przeznaczone dla rolnictwa, ogrodnictwa i leśnictwa; żywice syntetyczne w stanie surowym, tworzywa sztuczne w stanie surowym, polistyren do spieniania, **17** tworzywa sztuczne w formie wyciśniętej stosowane w produkcji; materiały wypełniające, uszczelniające, pakuły, materiały izolacyjne.

(111) **259370** (220) 2011 10 24 (210) 391916  
(151) 2013 08 05 (441) 2012 01 30  
(732) MAJCHRZAK MARIUSZ P.P.H.U. MARGO, Swaty, PL.  
(540)



Kolor znaku: czerwony, jasnoczerwony, czarny, żółty, jasnożółty  
(531) 5.7.2, 26.1.1, 27.5.1, 29.1.13

(510), (511) **30** żywność na bazie mąki spożywczej i preparatów zbożowych; mąka, mąka kukurydziana, mąka pszenna, mąka ziemniaczana do celów spożywczych; babeczki, bagietki, bułeczki słodkie, bułki, chałki, chipsy, chleb, chleb bezdrożdżowy, drożdżówki, kajzerki, prele, rogale, spody do pizzy, suchary, wyroby ciastkarskie i cukiernicze: babki, bezy, biszkopty, ciasta, ciastka, kruche ciasteczka, ciasto na ciastka, gofry, herbatniki, keksy, krajanki, krakersy, kremówki, makowce, pączki, piernik, pierniczki, paluszki wafłowe, rogaliki, rożki, rurki, serniki, torciki, torty; wafle suche i przekładane, wafłowe paluszki i rurki nadziewane, wafłowe torty i torciki; wyroby cukiernicze na bazie migdałów i orzechów arachidowych; słodycze: cukierki, czekolada, galaretki owocowe, makaroniki, marcepan, pastylki i pomadki jako cukierki, słodycze do ssania; cukier, kakao, wyroby z kakao; kawa, kawowe aromaty; środki do polepszania walorów smakowych artykułów spożywczych: aromaty do żywności, aromaty owocowe naturalne, aromaty do ciast inne niż oleje esencyjne, **35** usługi agencji importowo-eksportowej; usługi pośrednictwa handlowego na rzecz firm krajowych i zagranicznych; usługi prowadzenia sprzedaży w sklepach, hurtowniach, cukierniach oraz za pośrednictwem strony internetowej towarów takich jak: pieczywo, wyroby piekarnicze, ciastkarskie, cukiernicze, słodycze, napoje alkoholowe, bezalkoholowe i wyroby tytoniowe; usługi marketingowe; usługi reklamowe, dystrybucja materiałów reklamowych, próbek i wzorów wyrobów; organizacja i obsługa wystaw i targów w celach handlowych i reklamowych; doradztwo i pomoc w zakresie organizowania i prowadzenia działalności gospodarczej; usługi badania rynku.

(111) **259371** (220) 2012 02 06 (210) 396282  
(151) 2013 08 23 (441) 2012 05 21  
(732) CENTRALNY WOJSKOWY KLUB SPORTOWY LEGIA WARSZAWA SEKCJA STRZELECKA, Warszawa, PL.  
(540) PAKIET STRZELECKI  
(510), (511) **16** afisze, plansze reklamowe kartonowe, albumy okolicznościowe, bilety, broszury okolicznościowe, plakaty, prospekty, dekoracje imprez masowych na nośniku papierowym, okolicznościowe etykiety papierowe, formularze organizacyjne imprez masowych, fotografie okolicznościowe, dyplomy papierowe, foldery, grafiki, kalendarze okolicznościowe, mapy i plany biegów, pamiątkowe okolicznościowe materiały piśmienne, naklejki, nalepki, notesy, papierowe obwoluty okolicznościowe do materiałów reklamowych,

pieczęcie okolicznościowe, papierowe opakowania okolicznościowe, wydruki komputerowe na nośniku papierowym, karty pocztowe, **35** dystrybucja i rozpowszechnianie reklam, ogłoszeń reklamowych i materiałów reklamowych oraz promocyjnych, usługi w zakresie akwizycji, promocji i marketingu, szczególnie w dziedzinie imprez sportowych i sportowo-rekreacyjnych oraz w dziedzinie rozrywki i wypoczynku, **41** organizowanie zawodów, imprez i widowisk sportowych i sportowo-rekreacyjnych, zwłaszcza sportów masowych w różnych dziedzinach i dyscyplinach, organizowanie imprez i pokazów turystycznych i rekreacyjno-wypoczynkowych, organizowanie imprez rozrywkowych i kulturalno-oświatowych, usługi w zakresie turystyki i wypoczynku, organizowanie imprez wystawienniczych i konkursów w celach kulturalnych, edukacyjnych i rozrywkowych.

(111) **259372** (220) 2012 02 06 (210) 396290  
(151) 2013 08 06 (441) 2012 05 21  
(732) AGRO-WODZISŁAW SPÓŁKA Z OGRANICZONĄ ODPOWIEDZIALNOŚCIĄ SPÓŁKA KOMANDYTOWA, Wodzisław Śl., PL.  
(540) ametystowa  
(510), (511) **29** dżemy, galaretki, żelatyna spożywcza, mieszanki żelujące na bazie cukru i pektyny.

(111) **259373** (220) 2012 02 06 (210) 396292  
(151) 2013 08 06 (441) 2012 05 21  
(732) AGRO-WODZISŁAW SPÓŁKA Z OGRANICZONĄ ODPOWIEDZIALNOŚCIĄ SPÓŁKA KOMANDYTOWA, Wodzisław Śl., PL.  
(540) turkusowa  
(510), (511) **29** dżemy, galaretki, żelatyna spożywcza, mieszanki żelujące na bazie cukru i pektyny.

(111) **259374** (220) 2012 02 09 (210) 396481  
(151) 2013 09 10 (441) 2012 05 21  
(732) KOMAROWSKI LESZEK BIOTECPOL, Łódź, PL.  
(540)



Kolor znaku: granatowy, zielony

(531) 7.3.2, 26.4.2, 27.5.1, 29.1.12  
(510), (511) **06** metalowe konstrukcje budowlane, szczególnie metalowa stolarka budowlana, **19** konstrukcje budowlane niemetalowe, szczególnie stolarka budowlana z drewna i tworzyw sztucznych.

(111) **259375** (220) 2012 02 14 (210) 396733  
(151) 2013 08 26 (441) 2012 05 21  
(732) WIZE ANNA-GREEN SENSE, Kraków, PL.  
(540)



Kolor znaku: niebieski, biały, czarny

(531) 26.4.2, 27.5.1, 29.1.13  
(510), (511) **16** czasopisma, gazety, wydawnictwa periodyczne, katalogi, broszury, biuletyny, kalendarze, książki, afisze, plakaty, albumy, materiały drukowane, prospekty, publikacje elektroniczne, newslettery, biuletyny elektroniczne, czasopisma rozsyłane za pomocą poczty elektronicznej, **35** doradztwo w zakresie: prowadzenia działalności związanej z uprawą warzyw, owoców i kwiatów, roślin ozdobnych i konsumpcyjnych, żywności ekologicznej, sprzedaż w/w roślin i narzędzi, sprzętu, akcesoriów ogrodniczych, środków ochrony roślin, nawozów, artykułów służących do produkowania i hodowania w/w warzyw i roślin, maszyn i urządzeń rolniczych, prowadzenia miejsc dystrybucji w/w towarów, w tym przez sieć Internetu, usługi agencji importowo-eksportowych w w/w zakresie, organizowanie wystaw, pokazów i targów w celach handlowych i reklamowych, usługi reklamowe, promocyjne i marketingowe, prowadzenie reklamy za pośrednictwem sieci komputerowej i dostępnych mediów, wyna-

jem czasu reklamowego i przestrzeni reklamowej we wszystkich środkach przekazu w tym w Internecie, publikowanie tekstów reklamowych, dystrybucja towarów i materiałów w celach reklamowych i handlowych, rozpowszechnianie ogłoszeń reklamowych, tworzenie tekstów reklamowych, wynajmowanie powierzchni na cele reklamowe i ogłoszenia, wypożyczanie materiału reklamowego, promocja sprzedaży dla osób trzecich, prezentowanie produktów w mediach w celach sprzedaży, prezentowanie produktów w portalach w celach sprzedaży, działania polegające na wsparciu marketingowym dla firm, usługi dotyczące wprowadzania nowych produktów na rynek, informacje o produktach, usługi związane z budowaniem i wzmacnianiem wizerunku firmy, redagowaniem materiałów prasowych, pozyskiwanie informacji do baz danych, systematyzacja danych w komputerowych bazach danych, komputerowe zarządzanie plikami, wyszukiwanie informacji w plikach komputerowych, wyszukiwanie w komputerowych bazach danych, sortowanie danych w bazach komputerowych, zarządzanie zbiorami informatycznymi, dystrybucja czasopism, gazet, wydawnictw branżowych, dystrybucja materiałów reklamowych, badania i analiza rynku, analiza kosztów, badania opinii publicznej, **38** usługi związane z prowadzeniem portali internetowych, elektroniczne serwisy informacyjne, elektroniczne pozyskiwanie i przekazywanie wiadomości, udostępnianie internetowego forum dyskusyjnego, przesyłanie informacji tekstowej i obrazowej za pomocą komputera, usługi świadczone przez Internet: hostingowe, zapewniania informacji i komunikacji w trybie on-line, w zakresie ogłoszeń elektronicznych, udzielania informacji o telekomunikacji, w zakresie poczty elektronicznej, telekomunikacji, telefonii komórkowej, radiotelefonii i telewizji, elektroniczne publikacje w sieci Internet, **41** usługi w zakresie: wykonywania fotografii, przygotowania programów radiowych i telewizyjnych, kręcenia filmów, usługi wydawnicze, publikowanie tekstów innych niż reklamowe, usługi edukacyjne, organizowanie kursów, warsztatów i szkoleń, komputerowe przygotowanie materiałów do publikacji, kształcenie praktyczne, organizowanie i obsługa konferencji, kongresów, konkursów, seminariów, sympozjów, zjazdów, porady w zakresie edukacji, organizowanie pokazów, wystaw i targów w celach edukacyjnych, organizowanie pokazów związanych ze sztuką, prowadzenie galerii, organizowanie konkursów i wystaw, organizowanie imprez rozrywkowych, tłumaczenia, **44** ogrodnictwo, ogrodnictwo krajobrazowe, usługi projektowania, budowania i pielęgnacji ogrodów, sadów, upraw warzywnych, terenów zielonych, tępienie szkodników (w rolnictwie, ogrodnictwie i leśnictwie), oraz doradztwo i poradnictwo w w/w zakresie, układanie kompozycji kwiatowych, doradztwo w zakresie urządzania terenów zielonych.

(111) **259376** (220) 2012 02 15 (210) 396790  
 (151) 2013 07 24 (441) 2012 05 21  
 (732) MECHANISZ KONRAD, BŁONKA RADOSŁAW SPICEGO  
 SPÓŁKA CYWILNA, Lublin, PL.  
 (540)



Kolor znaku: zielony, czerwony  
 (531) 5.3.11, 5.9.15, 5.9.21, 26.11.12, 27.5.1, 29.1.13  
 (510), (511) **01** produkty chemiczne poprawiające smak i konsystencję żywności, preparaty białkowe, preparaty aromatyczne, emulgatory i stabilizatory, enzymy do celów spożywczych, słodziki spożywcze, sól kamienna spożywcza, sól kamienna spożywcza z mikroelementami, preparaty uwydatniające i utrzymujące barwę, poprawiające smak i konsystencję żywności, dodatki chemiczne do mięs, **30** kawa, herbata, kakao, cukier, miód, melasa, drożdże, proszek do pieczenia, sól, musztarda, ocet, keczup, sosy, sosy sałatkowe, sosy do mięs, dipy, sosy warzywne, preparaty przyprawowe, przyprawy i preparaty przyprawowe na bazie przypraw naturalnych, aromaty do środków żywnościowych, zioła, sosy do polewania deserów, polewy do ciast, dressingi, syropy do celów spożywczych, **32** napoje bezalkoholowe, soki owocowe, soki owocowo-warzywne, soki warzywne, nektary, syropy owocowe, syropy do produkcji napojów, esencje do produkcji

napojów, owocowe, syropy do produkcji, napojów, esencje do produkcji napojów, pastylki do produkcji napojów, proszek do wytwarzania napojów, koncentraty napojów.

(111) **259377** (220) 2012 03 08 (210) 397750  
 (151) 2013 06 25 (441) 2012 06 18  
 (732) DEMSKA BEATA BIURO NIERUCHOMOŚCI EXPERT, Ostróda, PL.  
 (540)



Kolor znaku: czerwony, beżowy  
 (531) 7.1.8, 7.3.2, 7.3.11, 26.11.2, 27.5.1, 29.1.12  
 (510), (511) **36** badanie zdolności kredytowej, pośrednictwo w handlu nieruchomościami, doradztwo w sprawach finansowych, doradztwo w sprawach ubezpieczeniowych, usługi finansowe, inwestycje kapitałowe, wycena majątku nieruchomego, zarządzanie majątkiem nieruchomym.

(111) **259378** (220) 2012 04 02 (210) 398909  
 (151) 2013 07 17 (441) 2012 07 16  
 (732) EKOWINWENTYKA SPÓŁKA Z OGRANICZONĄ  
 ODPOWIEDZIALNOŚCIĄ, Ruda Śląska, PL.  
 (540) Biotechnologia robi różnicę  
 (510), (511) **35** doradztwo specjalistyczne w sprawach działalności gospodarczej, **40** oczyszczanie powietrza, **42** inżynieria techniczna, badania w zakresie ochrony środowiska naturalnego.

(111) **259379** (220) 2012 04 10 (210) 399219  
 (151) 2013 07 15 (441) 2012 07 16  
 (732) MAŁA KLINIKA SPÓŁKA Z OGRANICZONĄ  
 ODPOWIEDZIALNOŚCIĄ, Gdańsk, PL.  
 (540)



Kolor znaku: biały, turkusowy  
 (531) 27.5.1, 29.1.12  
 (510), (511) **05** produkty farmaceutyczne i weterynaryjne; środki sanitarne do celów medycznych; dietetyczna żywność i substancje do celów leczniczych lub weterynaryjnych; żywność dla niemowląt; suplementy diety dla ludzi i zwierząt; plastry, materiały opatrunkowe; materiały do plombowania zębów, woski dentystyczne; środki odkażające, **10** aparatura i instrumenty chirurgiczne, medyczne, stomatologiczne i weterynaryjne, protezy kończyn, oczu i zębów; artykuły ortopedyczne; materiały do zszywania stosowane w chirurgii, **44** usługi medyczne; usługi w zakresie higieny i urody dla ludzi i zwierząt.

(111) **259380** (220) 2012 04 10 (210) 399220  
 (151) 2013 07 11 (441) 2012 07 16  
 (732) MAŁA KLINIKA SPÓŁKA Z OGRANICZONĄ  
 ODPOWIEDZIALNOŚCIĄ, Gdańsk, PL.  
 (540)



Kolor znaku: biały, szary, turkusowy  
 (531) 27.5.1, 29.1.13



(510), (511) **05** produkty farmaceutyczne i weterynaryjne; środki sanitarne do celów medycznych; dietetyczna żywność i substancje do celów leczniczych lub weterynaryjnych; żywność dla niemowląt; suplementy diety dla ludzi i zwierząt; plastry, materiały opatrunkowe; materiały do plombowania zębów, woski dentystyczne; środki odkażające, **10** aparatura i instrumenty chirurgiczne, medyczne, stomatologiczne i weterynaryjne, protezy kończyn, oczu i zębów; artykuły ortopedyczne; materiały do zszywania stosowane w chirurgii, **44** usługi medyczne; usługi w zakresie higieny i urody dla ludzi i zwierząt.

(111) **259381** (220) 2011 10 25 (210) 392010  
 (151) 2013 10 04 (441) 2012 01 30  
 (732) POLWAX SPÓŁKA AKCYJNA, Jasło, PL.  
 (540)



Kolor znaku: błękitny, ciemnoszary

(531) 3.7.21, 3.7.24, 26.1.1, 26.1.6, 26.3.1, 27.5.1, 29.1.12

(510), (511) **01** produkty chemiczne przeznaczone dla przemysłu, produkty petrochemiczne i chemiczne powstające w wyniku przerobu ropy naftowej zawarte w tej klasie; kleje i wyroby klejące; kleje i wyroby klejące oparte na kauczuku; materiały chemiczne wykorzystywane przy wykończaniu tekstyliów i skóry, węgiel aktywny dodatki do olejów smarowych, gotowe przyspieszacze wulkanizacji, katalizatory i pozostałe produkty chemiczne do zastosowań przemysłowych, **03** wazelina do celów kosmetycznych i farmaceutycznych; środki myjące, czyszczące, artykuły kosmetyczne i toaletowe, wazelina, preparaty chemiczne do celów farmaceutycznych, **04** produkty rafinacji ropy naftowej; gazy techniczne, powietrze w stanie ciekłym i sprężonym, parafina, wosk, oleje przemysłowe, oleje smarowe i smary, benzyna lakiernicza, materiały oświetleniowe, świece, znicze, **35** usługi sprzedaży detalicznej i hurtowej paliw stałych, ciekłych, gazowych i produktów pochodnych, wyrobów chemicznych i ich półproduktów; usługi sprzedaży detalicznej, wyżej wskazanych towarów, prowadzonej poza siecią sklepową, straganami i targowiskami; usługi sprzedaży hurtowej i detalicznej, wyżej wskazanych towarów, za pośrednictwem agentów, **36** usługi w zakresie nieruchomości, w tym wynajem, kupno, sprzedaż i zarządzanie nieruchomościami własnymi lub dzierżawionymi, **37** usługi w zakresie wynajmowania maszyn, maszyn i urządzeń bez obsługi, **39** usługi w zakresie transportu drogowego towarów, pakowania towarów, przeładunku i załadunku, magazynowania, składowania i przechowywania towarów; usługi w zakresie wynajmu i dzierżawy samochodów, furgonetek, pojazdów samochodowych, z wyjątkiem motocykli, wynajem maszyn i urządzeń; usługi w zakresie dystrybucji energii elektrycznej, ciepłej (para wodna i gorąca woda), wody zdemineralizowanej i wody pitnej oraz powietrza do układów klimatyzacji, **40** usługi w zakresie przetwarzania ropy naftowej i produktów rafinacji ropy naftowej; usługi w zakresie wytwarzania energii elektrycznej, ciepłej (para wodna i gorąca woda), wody zdemineralizowanej i wody pitnej oraz powietrza do układów klimatyzacji, **41** usługi w zakresie organizacji i prowadzenia konferencji naukowych, seminariów, działalności dydaktycznej i szkoleniowej, **42** usługi w zakresie prowadzenia prac badawczo-rozwojowych w dziedzinie nauk chemicznych, nauk technicznych, nauk przyrodniczych, międzydiscyplinarnych nauk z przewagą nauk przyrodniczych i technicznych z wyłączeniem takich usług jak studia poszukiwawcze i badawcze w zakresie energii i przemysłu.

(111) **259382** (220) 2011 10 25 (210) 392011  
 (151) 2013 10 04 (441) 2012 01 30  
 (732) POLWAX SPÓŁKA AKCYJNA, Jasło, PL.  
 (540)



Kolor znaku: ciemnoszary, jasnoszary

(531) 3.7.21, 3.7.24, 26.1.1, 26.1.6, 26.3.1, 27.5.1, 29.1.6

(510), (511) **01** produkty chemiczne przeznaczone dla przemysłu, produkty petrochemiczne i chemiczne powstające w wyniku przerobu ropy naftowej zawarte w tej klasie; kleje i wyroby klejące; kleje i wyroby klejące oparte na kauczuku; materiały chemiczne wykorzystywane przy wykończaniu tekstyliów i skóry, węgiel aktywny dodatki do olejów smarowych, gotowe przyspieszacze wulkanizacji, katalizatory i pozostałe produkty chemiczne do zastosowań przemysłowych, **03** wazelina do celów kosmetycznych i farmaceutycznych; środki myjące, czyszczące, artykuły kosmetyczne i toaletowe, wazelina, preparaty chemiczne do celów farmaceutycznych, **04** produkty rafinacji ropy naftowej; gazy techniczne, powietrze w stanie ciekłym i sprężonym, parafina, wosk, oleje przemysłowe, oleje smarowe i smary, benzyna lakiernicza, materiały oświetleniowe, świece, znicze, **35** usługi sprzedaży detalicznej i hurtowej paliw stałych, ciekłych, gazowych i produktów pochodnych, wyrobów chemicznych i ich półproduktów; usługi sprzedaży detalicznej, wyżej wskazanych towarów, prowadzonej poza siecią sklepową, straganami i targowiskami; usługi sprzedaży hurtowej i detalicznej, wyżej wskazanych towarów, za pośrednictwem agentów, **36** usługi w zakresie nieruchomości, w tym wynajem, kupno, sprzedaż i zarządzanie nieruchomościami własnymi lub dzierżawionymi, **37** usługi w zakresie wynajmowania maszyn, maszyn i urządzeń bez obsługi, **39** usługi w zakresie transportu drogowego towarów, pakowania towarów, przeładunku i załadunku, magazynowania, składowania i przechowywania towarów; usługi w zakresie wynajmu i dzierżawy samochodów, furgonetek, pojazdów samochodowych, z wyjątkiem motocykli, wynajem maszyn i urządzeń; usługi w zakresie dystrybucji energii elektrycznej, ciepłej (para wodna i gorąca woda), wody zdemineralizowanej i wody pitnej oraz powietrza do układów klimatyzacji, **40** usługi w zakresie przetwarzania ropy naftowej i produktów rafinacji ropy naftowej; usługi w zakresie wytwarzania energii elektrycznej, ciepłej (para wodna i gorąca woda), wody zdemineralizowanej i wody pitnej oraz powietrza do układów klimatyzacji, **41** usługi w zakresie organizacji i prowadzenia konferencji naukowych, seminariów, działalności dydaktycznej i szkoleniowej, **42** usługi w zakresie prowadzenia prac badawczo-rozwojowych w dziedzinie nauk chemicznych, nauk technicznych, nauk przyrodniczych, międzydiscyplinarnych nauk z przewagą nauk przyrodniczych i technicznych z wyłączeniem takich usług jak studia poszukiwawcze i badawcze w zakresie energii i przemysłu.

(111) **259383** (220) 2012 06 30 (210) 402253  
 (151) 2013 09 10 (441) 2012 10 08  
 (732) BOMBARDIER TRANSPORTATION POLSKA SPÓŁKA  
 Z OGRANICZONĄ ODPOWIEDZIALNOŚCIĄ, Wrocław, PL.  
 (540) N-21578

(510), (511) **09** urządzenia i przyrządy sygnalizacyjne i kontrolne; urządzenia i przyrządy do przewodzenia, przełączania, przekształcania, gromadzenia, sterowania i regulacji energii elektrycznej; elektryczne mechanizmy sterujące do maszyn i urządzeń; przerwniki elektryczne, **12** pojazdy szynowe i ich części; tabor kolejowy; mechanizmy sterujące do pojazdów szynowych; mechanizmy elektryczne do pojazdów szynowych; przetworniki momentu obrotowego do pojazdów szynowych.

(111) **259384** (220) 2010 06 14 (210) 371539  
 (151) 2013 09 11 (441) 2010 09 27  
 (732) INTER CARS Marketing Services Spółka z ograniczoną  
 odpowiedzialnością, Warszawa, PL.  
 (540)



Kolor znaku: czerwony, szary

(531) 26.4.1, 26.4.2, 27.5.1, 29.1.12

(510), (511) **35** sprzedaż hurtowa i detaliczna, sprzedaż hurtowa i detaliczna za pośrednictwem Internetu części zamiennych do pojazdów mechanicznych, organizowanie targów i wystaw o charakterze handlowym, badanie opinii publicznej, badanie rynku, usługi w zakresie informacji handlowej, wyszukiwanie danych do baz danych, programy lojalnościowe.



(111) **259385** (220) 2011 03 10 (210) 382496  
 (151) 2013 09 12 (441) 2011 06 20  
 (732) SADOWSKI RYSZARD FIRMA HANDLOWA DROBIMAX,  
 Bydgoszcz, PL.  
 (540)



Kolor znaku: biały, ciemnoczerwony, czerwony, czarny, szary, złoty  
 (531) 26.1.4, 26.1.18, 26.1.24, 27.5.1, 29.1.15  
 (510), (511) **35** usługi agencji importowo-eksportowej, usługi pośrednictwa handlowego na rzecz firm krajowych i zagranicznych; usługi prowadzenia sprzedaży w sklepach i/lub hurtowniach oraz za pośrednictwem strony internetowej towarów takich jak: ryby, mleko i produkty mleczne, sery, oleje i tłuszcze jadalne, sosy, jako przyprawy, dresingi, dipy, przyprawy, zioła, wyroby piekarnicze, cukiernicze i słodczyce, napoje bezalkoholowe i alkoholowe, artykuły tytoniowe; usługi marketingowe; usługi reklamowe i promocyjne, dystrybucja materiałów reklamowych, próbek i wzorów wyrobów; organizacja pokazów, targów i wystaw w celach handlowych lub reklamowych; doradztwo i pomoc w zakresie organizowania i prowadzenia działalności gospodarczej; usługi badania rynku; usługi rachunkowo-księgowe, **39** usługi transportowe i spedycyjne; towarowy transport drogowy pojazdami uniwersalnymi i specjalistycznymi, specjalistyczny transport chłodniczy; składowanie, magazynowanie, magazynowanie chłodnicze, przechowywanie, pakowanie, sortowanie, konfekcjonowanie i dostarczanie towarów; usługi informacyjne i pośrednictwo w zakresie transportu i spedycji.

(111) **259386** (220) 2011 04 12 (210) 383953  
 (151) 2013 09 11 (441) 2011 07 18  
 (732) BIELAWSKI MIECZYŚLAW, Żywiec, PL.  
 (540)



Kolor znaku: biały, niebieski, ciemnoniebieski, jasnoniebieski, szary  
 (531) 1.15.15, 6.1.2, 25.1.5, 26.1.1, 26.1.16, 26.1.18, 27.5.1, 29.1.13  
 (510), (511) **32** woda mineralna, gazowana, woda stołowa.

(111) **259387** (220) 2011 04 15 (210) 384148  
 (151) 2013 09 11 (441) 2011 07 18  
 (732) „KAMIENICA” MUCHARSKI-PUZIUK SPÓŁKA CYWILNA,  
 Białystok, PL.  
 (540) KAMIENICA  
 (510), (511) **39** usługi transportowe autobusowe, transport podróży, organizowanie wycieczek, usługi w zakresie prowadzenia parkingów, rezerwowanie miejsc na podróże, wypożyczanie pojazdów, usługi w zakresie zwiedzania turystycznego, **43** usługi w zakresie: domów turystycznych, hoteli, moteli, biur zakwaterowań, pensjonatów, usługi w zakresie rezerwacji miejsc w pensjonatach, usługi w zakresie rezerwacji kwater na pobyt czasowy i wynajmowanie pomieszczeń na pobyt czasowy.

(111) **259388** (220) 2011 09 05 (210) 389818  
 (151) 2013 09 12 (441) 2011 12 19  
 (732) Lek farmaceutyczna druzba d.d., Ljubljana, SI.  
 (540) NeoPersen Noc-Spokojna noc by dobrze rozpocząć nowy dzień  
 (510), (511) **05** preparaty farmaceutyczne, **35** reklama, zarządzanie w działalności gospodarczej, administrowanie działalności gospodarczej, prace biurowe, **41** nauczanie, kształcenie, rozrywka, działalność sportowa i kulturalna.

(111) **259389** (220) 2011 09 05 (210) 389819  
 (151) 2013 09 12 (441) 2011 12 19  
 (732) Lek farmaceutyczna druzba d.d., Ljubljana, SI.  
 (540) NEOPERSEN  
 (510), (511) **05** preparaty farmaceutyczne.

(111) **259390** (220) 2012 01 04 (210) 394881  
 (151) 2013 07 31 (441) 2012 04 10  
 (732) MIKUŁA ANDRZEJ ZOOLEK, Łódź, PL.  
 (540)

Aquapur

(531) 27.5.1  
 (510), (511) **01** chemiczne preparaty akwarystyczne, **05** preparaty wspomagające leczenie ryb akwariowych.

(111) **259391** (220) 2012 01 24 (210) 395607  
 (151) 2013 07 22 (441) 2012 05 07  
 (732) ROBACZEWSKI PRZEMYSŁAW, Warszawa, PL.  
 (540)

GOODSIDE

(531) 26.4.2, 27.5.1  
 (510), (511) **25** bandany na szyję, bezrękawniki, bielizna damska, bluzki, bluzy, kombinezony, buty, buty sportowe, buty sznurowane, chusty, fulary, dzianina jako odzież, garnitury, kąpielówki, kaptury jako odzież, kołnierze jako odzież, kołnierzyki przypinane, kostiumy kąpielowe, koszule, koszulki gimnastyczne, krawaty, kurtki jako odzież, kurtki wełniane lub futrzane z kapturem, legginsy, majtki, nakrycia głowy jako odzież, (środki antypoślizgowe do obuwia, obuwie, obuwie sportowe, odzież, okrycia wierzchnie jako odzież, osłony, daszki do czapek, osłony przed słońcem jako daszki, paski jako odzież, piżamy, płaszcze, peleryny, podkoszulki, podszewki jako elementy ubrań, odzież dla automobilistów, odzież gotowa, odzież wodoodporna, rękawiczki jako odzież, skarpetki, odzież ze skóry, odzież z imitacji skóry, slipy, spodnie, stroje kąpielowe, stroje plażowe, sukienki, swetry, szale, szaliki, T-shirty, **28** deskorolki, łyżworolki, deski surfingowe, gry, gry polegające na konstruowaniu, ochraniacze jako części strojów sportowych, ochraniacze łokci jako artykuły sportowe, piłki do gier, zabawki, zabawki ruchome, śmieszne rzeczy jako atrapy, sanki-artykuły sportowe, siatki jako artykuły sportowe, przyrządy do gimnastyki torby na narty i deski surfingowe, **41** instruktaż w zakresie gimnastyki, instruktaże, informacja o imprezach rozrywkowych, kultura fizyczna, nagrywanie filmów na taśmach video-filmowanie, montaż taśm video, produkcja filmów na taśmach video, produkcja filmów, organizowanie obozów sportowych, usługi obozów wakacyjnych w zakresie rozrywki i zabawy, organizowanie obozów sportowych, organizowanie spektakli-impresariat, organizowanie wystaw z dziedziny kultury lub edukacji, produkcja przedstawień teatralnych, rozrywka, wypożyczanie sprzętu sportowego z wyjątkiem pojazdów, organizowanie obozów wakacyjnych w zakresie rozrywki, organizowanie zawodów sportowych.

(111) **259392** (220) 2012 01 24 (210) 395627  
 (151) 2013 07 22 (441) 2012 05 07  
 (732) ZIELONA BUDKA (MIELEC) SPÓŁKA Z OGRANICZONĄ  
 ODPOWIEDZIALNOŚCIĄ, Mielec, PL.  
 (540)



Kolor znaku: biały, złoty, różowy, czerwony, zielony, niebieski, czarny, beżowy, brązowy  
 (531) 3.4.1, 3.4.2, 8.1.19, 8.1.23, 27.5.1, 29.1.15

(510), (511) **30** wyroby cukiernicze i słodczyce, mrożone wyroby cukiernicze i słodczyce; lody, lody mleczne, lody sokowe, lody śmietankowe, lody wodne; desery lodowe, rolady lodowe, torty lodowe; sorbety, sorbety lodowe; lody, desery lodowe, sorbety lodowe z dodatkami kawałków owoców, bakalii, galaretek owocowych, ciastek, sosów; lody w proszku, preparaty do sporządzania lodów, środki wiążące do produkcji lodów; sosy do lodów i deserów; wafle do lodów, ozdoby jadalne do lodów i deserów.

(111) **259393** (220) 2012 02 02 (210) 396131  
(151) 2013 07 10 (441) 2012 05 07  
(732) WIECZOREK ROBERT, Warszawa, PL.

(540) nring

(510), (511) **26** gadżety reklamowe w postaci emblematów ozdobnych nie z metali szlachetnych, elastycznych opasek na włosy, ręce, elastycznych pierścieni na palce, **35** usługi reklamowe poprzez rozpowszechnianie płatne i bezpłatne gadżetów reklamowych w postaci emblematów ozdobnych, elastycznych opasek na włosy, ręce, elastycznych pierścieni na palce, z naniesionym logo jako elementem reklamowo-ozdobnym.

(111) **259394** (220) 2012 02 02 (210) 396139  
(151) 2013 07 10 (441) 2012 05 07  
(732) KOSAŁKA WALDEMAR DAXTON POLAND, Tarnów, PL.  
(540)



Kolor znaku: czerwony, niebieski, biały

(531) 9.3.1, 9.3.2, 24.17.1, 24.17.2, 27.5.1, 29.1.13

(510), (511) **25** odzież, okrycia wierzchnie, odzież ze skóry i z imitacji skóry, odzież z futer sztucznych i naturalnych, kurtki, kurtki wełniane lub futrzane, płaszcze, palta, prochowce, pelisy, kamizelki, odzież sportowa, odzież dla motocyklistów, nakrycia głowy, paski, rękawiczki, szale, apaszki, szaliki, **35** usługi w zakresie sprzedaży w sklepach, hurtowniach, sprzedaż za pośrednictwem Internetu w sklepach internetowych on-line, sprzedaż wysyłkowa, katalogowa, na podstawie zamówień telefonicznych następujących towarów: odzież, okrycia wierzchnie, odzież ze skóry i z imitacji skóry, odzież z futer sztucznych i naturalnych, kurtki, kurtki wełniane lub futrzane, płaszcze, palta, prochowce, pelisy, kamizelki, odzież sportowa, odzież dla motocyklistów, nakrycia głowy, paski, rękawiczki, szale, apaszki, szaliki; prowadzenie sklepów internetowych on-line, prezentacja oferty handlowej w Internecie; reklama, reklama radiowa, telewizyjna i prasowa; reklama na stronach internetowych; wynajmowanie miejsc na umieszczanie ogłoszeń lub reklam; rozpowszechnianie materiałów reklamowych; promocja sprzedaży; pokazy towarów; tworzenie i zarządzanie bazami danych oraz udostępnianie tych baz w Internecie lub poprzez sieć telekomunikacyjną.

(111) **259395** (220) 2012 02 28 (210) 397379  
(151) 2013 07 24 (441) 2012 06 04  
(732) ZAGLANICZNY DOMINIK REHABILITACJA FUNKCJONALNA, Gdańsk, PL.  
(540)



Kolor znaku: ciemnozielony, jasnozielony, ciemnoniebieski, biały

(531) 26.15.1, 27.5.21, 29.1.14

(510), (511) **41** usługi edukacyjne; usługi w zakresie organizowania, prowadzenia i obsługi szkoleń; usługi w zakresie organizowania, prowadzenia i obsługi sympozjów, kongresów, konferencji, seminariów, zjazdów; usługi w zakresie sportu i rekreacji; usługi wydawnicze, **44** usługi rehabilitacyjne; usługi w zakresie higieny i troski o zdrowie, sprawność oraz urodę istot ludzkich.

(111) **259396** (220) 2012 02 28 (210) 397382  
(151) 2013 07 24 (441) 2012 06 04  
(732) ZAGLANICZNY DOMINIK REHABILITACJA FUNKCJONALNA, Gdańsk, PL.  
(540)

**Dominik Zaglaniczny**  
Gabinety Rehabilitacji Funkcjonalnej

Kolor znaku: ciemnoniebieski, szary

(531) 27.5.1, 29.1.12

(510), (511) **41** usługi edukacyjne; usługi w zakresie organizowania, prowadzenia i obsługi szkoleń; usługi w zakresie organizowania, prowadzenia i obsługi sympozjów, kongresów, konferencji, seminariów, zjazdów; usługi w zakresie sportu i rekreacji; usługi wydawnicze, **44** usługi medyczne; usługi rehabilitacyjne; usługi w zakresie higieny i troski o zdrowie, sprawność oraz urodę istot ludzkich.

(111) **259397** (220) 2012 02 28 (210) 397384  
(151) 2013 07 24 (441) 2012 06 04  
(732) ZAGLANICZNY ANNA REHABILITACJA FUNKCJONALNA, Gdańsk, PL.  
(540)

**fizjokursy.com.pl**  
Dla nas to pasja

Kolor znaku: ciemnoniebieski, szary

(531) 27.5.1, 29.1.12

(510), (511) **35** usługi importowo-eksportowe, pośrednictwo handlowe, usługi w zakresie sprzedaży hurtowej i detalicznej towarów takich jak: produkty medyczne, sprzęt do ćwiczeń, sprzęt medyczny, sprzęt rehabilitacyjny, sprzęt fitness; reklama z wykorzystaniem metod słownych, dźwiękowych, audiowizualnych i multimedialnych oraz sieci komputerowych, rozpowszechnianie, dystrybucja, uaktualnianie oraz wynajmowanie materiałów reklamowych; organizowanie, prowadzenie i obsługa kampanii reklamowych, akcji promocyjnych, pokazów towarów, prezentacji; organizowanie targów i wystaw w celach handlowych i/lub reklamowych, **41** usługi edukacyjne; usługi w zakresie organizowania, prowadzenia i obsługi szkoleń; usługi w zakresie organizowania, prowadzenia i obsługi sympozjów, kongresów, konferencji, seminariów, zjazdów; usługi w zakresie sportu i rekreacji; usługi wydawnicze, **44** usługi medyczne; usługi rehabilitacyjne; usługi w zakresie higieny i troski o zdrowie, sprawność oraz urodę istot ludzkich.

(111) **259398** (220) 2012 02 29 (210) 397445  
(151) 2013 07 08 (441) 2012 06 04  
(732) PAŁYSKA KRZYSZTOF TADEUSZ BELL PRZEDSIĘBIORSTWO PRODUKCYJNO-HANDLOWO-USŁUGOWE, Józefów, PL.  
(540)



**Bell Definiuje Piękno**

Kolor znaku: biały, ciemnoróżowy, różowy

(531) 26.1.19, 27.5.1, 29.1.12

(510), (511) **03** kolorowe kosmetyki do oczu; kosmetyki w postaci rózgu; kosmetyki w postaci cieni do powiek; kosmetyki zawierające czynniki osłaniające przed promieniowaniem ultrafioletowym; lakiery do paznokci-kosmetyki; szminki-blokery przed słońcem-kosmetyki; środki powlekające usta-kosmetyki; kosmetyki w postaci tuszu do rzęs; kosmetyki w postaci lakieru do paznokci; kosmetyki w postaci konturówki do oczu (eyeliner); kosmetyki w gotowych zestawach; kosmetyki w formie sproszkowanej-pudry; kosmetyki upiększające; kosmetyki koloryzujące do skóry; kosmetyki do stosowania na skó-

rę; kosmetyki do rąk; kosmetyki do makijażu; zestawy kosmetyków; kosmetyki; kompaktowe kosmetyki do makijażu; kompaktowe pudry w kamieniu-kosmetyki; kosmetyki do brwi, **16** opakowania kartonowe; opakowania papierowe, kartonowe lub z tworzyw sztucznych, **20** kształtowane termicznie pojemniki z tworzyw sztucznych-inne niż do użytku domowego lub kuchennego; pojemniki do pakowania z tworzyw sztucznych; pojemniki cylindryczne z tworzyw sztucznych do pakowania; pojemniki do celów przechowywania-niemetalowe-inne niż do użytku domowego lub kuchennego; pojemniki z kości, **21** pojemniki na kosmetyki; pojemniki na kosmetyki z wyposażeniem i nie z metali szlachetnych; przybory kosmetyczne; ozdobne pojemniki z porcelany; pojemniki na kosmetyki; pojemniki na pędzelki; szczotki; szczotki do celów kosmetycznych; szczotki do mycia; szczotki do włosów; szczotki do włosów, szczoteczki do zębów i do paznokci; szczotki i pędzle-z wyjątkiem pędzli dla malarzy.

(111) **259399** (220) 2012 03 05 (210) 397613  
 (151) 2013 09 13 (441) 2012 06 18  
 (732) GMINA CEKYN, Cekyn, PL.  
 (540)



Kolor znaku: czerwony, zielony, niebieski, czarny

(531) 6.3.11, 6.7.11, 6.7.25, 27.5.1, 29.1.14  
 (510), (511) **35** usługi reklamy jako promocji gminy, **39** informacja o usługach turystycznych i wypoczynkowych.

(111) **259400** (220) 2012 03 23 (210) 398515  
 (151) 2013 09 05 (441) 2012 07 02  
 (732) ANODAL SPÓŁKA Z OGRANICZONĄ ODPOWIEDZIALNOŚCIĄ SPÓŁKA KOMANDYTOWA, Warszawa, PL.  
 (540)

**ANODAL**

Kolor znaku: biały, czarny, niebieski

(531) 26.11.1, 27.5.1, 29.1.13  
 (510), (511) **06** profile aluminiowe i metalowe, **40** usługi galwanotechniczne, usługi anodowania, usługi galwanizacji aluminium.

(111) **259401** (220) 2012 11 26 (210) 407390  
 (151) 2013 10 14 (441) 2013 03 18  
 (732) PRZEDSIĘBIORSTWO HANDLOWE TRAF K. GRZYMKOWSKA, K. GRZYMKOWSKI SPÓŁKA JAWNA, Zielona Góra, PL.  
 (540)

**eobuwie.pl**

Kolor znaku: biały, brązowy, ciemnozielony, szary, zielony

(531) 2.9.19, 26.1.1, 27.5.1, 29.1.14  
 (510), (511) **35** usługi sprzedaży towarów takich jak: obuwie, buty męskie, damskie i dziecięce, wyroby skórzane, pasty do obuwia, wosk do obuwia, dezodoranty do obuwia, środki do konserwacji skóry, kosmetyki do stóp, dezodoranty do stóp, wkładki do obuwia, półwkładki, podpiętki, zapiętki i wyściółki do obuwia, sznurowadła, łyżki do butów, prawidła do butów, pachołki do ściągania butów, środki do pielęgnacji obuwia, przyrządy do woskowania i polerowania obuwia, szczotki do butów, szczotki do nakładania substancji konserwujących na obuwie, szczotki do czyszczenia obuwia, szczotki do polerowania obuwia, gąbki ścierne do szorowania skór, kostki do czyszczenia obuwia; prowadzenie sklepów, hurtowni, sklepów internetowych, hurtowni internetowych, aukcji internetowych i agencji importowo-eksportowych z towarami wymienionymi w niniejszej klasie.

(111) **259402** (220) 2012 04 23 (210) 399634  
 (151) 2013 07 17 (441) 2012 07 30  
 (732) MEDIA SERVICE ZAWADA SPÓŁKA Z OGRANICZONĄ ODPOWIEDZIALNOŚCIĄ, Warszawa, PL.  
 (540) W SIODLE

(510), (511) **16** przybory szkolne (artykuły piśmienne), przybory do pisania, kredki, obsadki do piór, papier i bloki do pisania, ołówki, oprawy, piórniki, ekierki, linijki, temperówki, plansze, zakładki do książek, wyroby z kartonu, bloki rysunkowe, torebki do pakowania z papieru lub tworzyw sztucznych, emblematy, **18** torby, torby na ubranie, na zakupy, plażowe, podrózne, sportowe, turystyczne; plecaki, plecaki turystyczne, tornistry szkolne, **25** odzież, obuwie, nakrycia głowy.

(111) **259403** (220) 2012 03 31 (210) 398856  
 (151) 2013 07 12 (441) 2012 07 02  
 (732) WOLSKI MICHAEL DOMIS, Bielsko-Biała, PL.  
 (540)

**DOMIS**

(531) 27.5.1

(510), (511) **08** zestawy do manicure i pedicure, przybory do depilacji, zestawy do golenia, maszynki do golenia i obcinania włosów, nożyczki kosmetyczne, żyłki, **21** szczoteczki do paznokci, szczoteczki do brwi, szczoteczki do ciała, szczotki do włosów, szczotki do mycia zębów, pędzle do golenia, etui na grzebienie, gąbki toaletowe, grzebienie, przybory kosmetyczne, mydelniczki, przybory do toalety, puderniczki nie z metali szlachetnych, rozpylacze do perfum, **35** sprzedaż detaliczna i hurtowa przyborów i zestawów do mycia i pielęgnacji ciała, rąk i stóp, sprzedaż artykułów do użytku domowego.

(111) **259404** (220) 2012 04 05 (210) 399104  
 (151) 2013 09 11 (441) 2012 07 16  
 (732) IDEA BANK SPÓŁKA AKCYJNA, Warszawa, PL.  
 (540)

**IdeaHome**

Kolor znaku: niebieski, czarny

(531) 26.1.1, 26.1.6, 27.5.1, 29.1.12  
 (510), (511) **09** urządzenia i przyrządy: naukowe, żeglarskie, geodezyjne, fotograficzne, kinematograficzne, optyczne, wagowe, pomiarowe, sygnalizacyjne, kontrolne, do ratowania życia, do celów dydaktycznych; urządzenia i przyrządy elektryczne przewodzące, przełączające, transformujące, akumulatorowe i kontrolno-sterujące; urządzenia do nagrywania, transmisji lub reprodukcji dźwięku lub obrazu; magnetyczne nośniki danych, płyty, dyski z nagraniami; automaty sprzedające i mechanizmy do urządzeń uruchamianych przez wrzucenie monety; kasy sklepowe, maszyny liczące, sprzęt przetwarzający dane i komputery; urządzenia do gaszenia ognia; karty bankowe, karty kredytowe, karty debetowe, karty płatnicze i karty identyfikacyjne, magnetycznie kodowane karty i karty zawierające płytki obwodów scalonych, karty inteligentne, karty z pamięcią lub z mikroprocesorem, czytniki kart, programy komputerowe, oprogramowanie komputerowe umożliwiające kartom inteligentnym współdziałanie z terminalami i czytnikami, aparatura elektroniczna do weryfikacji autentyczności kart bankowych, kart kredytowych, kart debetowych i kart płatniczych, programy komputerowe ładowane, programy komputerowe zapisane na chipach, dyskietkach, taśmach i dyskach kompaktowych, programy komputerowe aplikacyjne, programy komputerowe narzędziowe, programy komputerowe systemu operacyjnego, oprogramowania do zabezpieczenia składów danych oraz wyszukiwania i transmisji poufnych informacji klienta używanych przez osoby oraz instytucje bankowe i finansowe, **16** papier, tektura i wyroby z tych materiałów, nie ujęte w innych klasach; druk; materiały introligatorskie; materiały fotograficzne; materiały piśmienne; kleje do materiałów piśmiennych lub do celów domowych; materiały przeznaczone dla artystów; pędzle malarskie; maszyny do pisania i sprzęt biurowy z wyjątkiem mebli; materiały szkoleniowe i instruktażowe z wyjątkiem aparatów; materiały z tworzyw sztucznych do pakowania nie ujęte w innych klasach; czcionki drukarskie; matryce; materiały papiernicze, materiały drukowane, publikacje,



książki, wydawnictwa reklamowe, katalogi, czasopisma, periodyki, magazyny, broszury, foldery, ulotki, prospekty, druki, afisze, plakaty, naklejki, materiały biurowe, materiały szkoleniowe i instruktażowe z wyjątkiem aparatów, **35** reklama; zarządzanie w działalności handlowej; administrowanie działalności handlowej; prace biurowe; specjalistyczne doradztwo i konsulting dotyczące działalności gospodarczej oraz reklamy, usługi pomocy i organizacji oraz zarządzania działalnością gospodarczą, przedsiębiorstwami oraz przedsięwzięciami gospodarczymi i handlowymi, usługi audytorskie, księgowość i rachunkowe, pośrednictwo w zawieraniu transakcji handlowych, usługi specjalistycznego doradztwa handlowego i gospodarczego, usługi pośrednictwa handlowego, usługi agencji importowo-eksportowych i agencji handlowych, promocja sprzedaży towarów, organizowanie aukcji; badania i poszukiwania w dziedzinie działalności gospodarczej, ekspertyzy w dziedzinie działalności gospodarczej, ekspertyzy opłacalności; usługi przenoszenia przedsiębiorstw, usługi pozyskiwania, opracowywania i udostępniania informacji o działalności gospodarczej; usługi pośrednictwa pracy, rekrutacji i doboru personelu, doradztwo w zakresie zarządzania personalnego i kadrowego; organizowanie targów i wystaw w celach handlowych lub reklamowych; usługi badania rynku i opinii publicznej, usługi wykonywania prognoz ekonomicznych i analiz rynkowych, analizy kosztów, usługi badań statystycznych i przeprowadzania wyceny działalności gospodarczej; opracowywanie informacji statystycznych, sporządzanie wyciągów z kont, zarządzanie zbiorami informatycznymi i zbiorami danych w systemach komputerowych, pozyskiwanie danych do komputerowych baz danych, usługi systematyzacji, sortowania i kompilacji danych w komputerowych bazach danych, komputerowe zarządzanie plikami, wyszukiwanie informacji w bazach i plikach komputerowych; usługi reklamy i promocji, usługi public relations, usługi reklamy z wykorzystaniem metod słownych, dźwiękowych, audiowizualnych i multimedialnych oraz za pośrednictwem sieci komputerowej, rozpowszechnianie materiałów reklamowych i ofert reklamowych, rozpowszechnianie ogłoszeń reklamowych, udostępnienie powierzchni reklamowych i czasu reklamowego, usługi obsługi programów lojalnościowych i programów promocyjnych; archiwizacja dokumentów metodami elektronicznymi i tradycyjnymi; informacja o ww. usługach, **36** ubezpieczenia; usługi finansowe; usługi monetarne; usługi w zakresie majątku nieruchomego zawarte w tej klasie, usługi bankowe, usługi maklerskie, prowadzenie kont depozytowych papierów wartościowych, usługi obrotu papierami wartościowymi, inwestowanie na rynku kapitałowym, rynku papierów wartościowych oraz na rynku nieruchomości, dokonywanie operacji kupna i sprzedaży papierów wartościowych, notowania giełdowe, usługi zarządzania aktywami finansowymi tj. zarządzanie portfelem na zlecenie klienta, usługi doradztwa w zakresie obrotu papierami wartościowymi, w tym raporty, analizy i opracowania na zamówienie klienta, usługi pośrednictwa w nabywaniu dużych pakietów akcji w trybie wezwania, usługi opracowywania prospektów emisyjnych, usługi wprowadzania akcji spółek do publicznego obrotu, usługi pełnienia funkcji sponsora emisji, animatora rynku oraz emitenta, usługi finansowych memorandumów informacyjnych tj. usługi informacji finansowej, usługi organizacji obrotu papierami wartościowymi spółek na rynku niepublicznym, wykonywanie czynności związanych z emisją i obrotem papierami wartościowymi, usługi gwarantowania emisji papierów wartościowych, usługi underwritingu; pośrednictwo w obrocie papierami wartościowymi, usługi prowadzenia rachunków maklerskich, nabywanie i zbywanie papierów wartościowych na zlecenie osób trzecich, prowadzenie rozliczeń z tytułu posiadania, nabycia lub zbycia papierów wartościowych, pośrednictwo w nabywaniu pakietów akcji, wykonywanie ekspertyz i prognoz finansowych, analiza finansowa, doradztwo finansowe, świadczenie usług konsultacyjno-doradczych w sprawach finansowych, doradztwo inwestycyjne, usługi czynności powierniczych, zarządzanie funduszami powierniczymi, zarządzanie towarzystwami, funduszami inwestycyjnymi i funduszami emerytalnymi, lokowanie powierzonych pieniędzy w imieniu własnym i na wspólny rachunek uczestników funduszy powierniczych, zbywanie jednostek uczestnictwa funduszy powierniczych, usługi prowadzenia indywidualnych kont emerytalnych, usługi dystrybucji jednostek towarzystwa funduszy inwestycyjnych, usługi udzielania i obsługi kredytu na zakup papierów wartościowych, zarządzanie powierzonymi środkami pieniężnymi oraz innymi aktywami, usługi zarządzania ryzykiem, tworzenie i prowadzenie funduszy inwestycyjnych i powierniczych; usługi depozytowe i kredytowe, usługi brokerskie, usługi clearingo-

we tj. finansowe usługi rozliczeniowe, usługi leasingowe, usługi faktoringu, usługi w zakresie kapitału powierniczego, akredytywy, obsługi czeków podróży, prowadzenie rachunków bankowych, przyjmowanie wkładów oszczędnościowych i lokat terminowych, udzielanie oraz zaciąganie kredytów i pożyczek, przeprowadzanie rozliczeń transakcji, wykonywanie operacji wekslowych i czekowych, dokonywanie transakcji i przelewów elektronicznych; przyjmowanie i dokonywanie lokat w bankach krajowych i zagranicznych, przyjmowanie i udzielanie poręczeń i gwarancji bankowych, dokonywanie obrotu wartościami dewizowymi, przyjmowanie do depozytu przedmiotów, dokumentów i papierów wartościowych oraz udostępnianie skrytek sejfowych, organizowanie i uczestniczenie w konsorcjach bankowych, dokonywanie obrotu wierzytelnościami, wykonywanie na zlecenie innych banków określonych czynności bankowych, wykonywanie czynności powierniczych, wydawanie i obsługa kart płatniczych, wykonywanie terminowych operacji finansowych, wykonywanie czynności z zakresu działalności ubezpieczeniowej, pośrednictwo ubezpieczeniowe; wycena aktywów ruchomych i nieruchomości, zarządzanie majątkiem nieruchomości i aktywami, usługi operacji finansowych związanych z likwidacją przedsiębiorstw, usługi agencji pośrednictwa w obrocie nieruchomościami, usługi dzierżawy majątku nieruchomego; organizowanie funduszy na cele dobroczynne, sponsorowanie finansowe; usługi doradcze dotyczące wszystkich usług ujętych w tej klasie; informacja o ww. usługach, **38** usługi telekomunikacyjne; usługi agencji informacyjnych i prasowych, usługi przesyłania informacji, przesyłanie informacji tekstowej, obrazowej, dźwiękowej i skompilowanej w formie zapisu elektronicznego oraz udostępnianie łączności do przesyłania takiej informacji poprzez terminale komputerowe, sieci światłowodów, telefony, telegrafy, telexy, telefaksy, radio, telewizję oraz urządzenia satelitarne, udostępnianie łączności i przekazu informacji tekstowej, dźwiękowej i obrazowej poprzez terminale komputerowe, oraz poprzez sieć światłowodów, udostępnianie połączenia ze światową siecią komputerową za pośrednictwem telekomunikacji, wypożyczanie aparatury do przesyłania informacji, usługi rozpowszechniania ogłoszeń elektronicznych, usługi przydzielania dostępu i obsługi poczty elektronicznej i skrzynki mailowych, usługi transmisji internetowych, mianowicie przekazywanie dźwięku i obrazu poprzez sieć internetową, przydzielanie dostępu do portali internetowych, prowadzenie forum on-line, usługi przydzielania dostępu do portali komunikacyjnych i informacyjnych oraz przesyłania danych, wiadomości, dźwięku i obrazu poprzez portale komunikacyjne i informacyjne; udostępnianie portali z informacjami finansowymi, gospodarczymi, giełdowymi, podatkowymi, prawnymi oraz komentarzami i poradami dla inwestorów, udostępnianie platformy internetowej używanej do inwestowania na rynku walut, przydzielanie dostępu do baz danych dostępnych przez Internet, udostępnianie środków łączności umożliwiających obsługę klienta przez Internet, obsługa telekonferencji, przesyłanie telekopii, wypożyczanie modemów, wypożyczanie urządzeń telekomunikacyjnych i do przesyłania informacji, usługi łączności telefonicznej; informacja o ww. usługach, **41** usługi nauczania, usługi kształcenia, usługi w dziedzinie rozrywki; usługi w zakresie sportu i kultury; usługi wydawnicze, publikowanie tekstów innych niż reklamowe, artykułów, książek, periodyków, czasopism, gazet, prezentacji multimedialnych, publikacje elektroniczne on-line, wydawanie nagrań dźwiękowych, wizualnych, nagrań video, elektronicznych nośników informacji; produkcja filmów, nagrań audio i/lub video oraz programów radiowych i telewizyjnych; organizowanie konkursów i gier edukacyjnych, sportowych, kulturalnych i rozrywkowych, organizacja zawodów sportowych; organizacja loterii, festiwali, imprez plenerowych; organizacja i prowadzenie konferencji, kongresów, seminariów, sympozjów, zjazdów, szkoleń, konkursów i wystaw; organizowanie wystaw w celach sportowych, edukacyjno-szkoleniowych oraz kulturalnych; informacja o ww. usługach, **42** usługi wykonywania badań naukowych i technicznych oraz ich projektowanie; analizy przemysłowe i usługi wykonywania badań w dziedzinie sprzętu komputerowego oraz oprogramowania; projektowanie i ulepszanie sprzętu oraz oprogramowania komputerowego; ekspertyzy w dziedzinie komputerów, systemów komputerowych i programów komputerowych, konsulting w zakresie komputerów i programów komputerowych, programowanie komputerów na zlecenie, projektowanie i tworzenie oprogramowania komputerowego, mianowicie programów zapisanych we właściwym języku dla danego komputera do użycia w komputerach i systemach, projektowanie oprogramowania dostosowanego do potrzeb poszczególnych grup użytkowników, projektowanie sys-



temów komputerowych, projektowanie lokalnych sieci komputerowych, doradztwo w zakresie informatyzacji rachunkowości, leasing i wynajem programów komputerowych i oprogramowania komputerowego, tworzenie, utrzymywanie i opracowywanie portali internetowych, tworzenie oprogramowania dla portali internetowych, usługi prowadzenia portali internetowych, ich konserwacja i hosting, informacja o ww. usługach.

(111) **259405** (220) 2012 04 05 (210) 399105  
 (151) 2013 09 11 (441) 2012 07 16  
 (732) IDEA BANK SPÓŁKA AKCYJNA, Warszawa, PL.  
 (540)



Kolor znaku: niebieski, czarny

(531) 26.1.1, 26.1.6, 27.5.1, 29.1.12

(510), (511) **09** urządzenia i przyrządy: naukowe, żeglarskie, geodezyjne, fotograficzne, kinematograficzne, optyczne, wagowe, pomiarowe, sygnalizacyjne, kontrolne, do ratowania życia, do celów dydaktycznych; urządzenia i przyrządy elektryczne przewodzące, przełączające, transformujące, akumulatorowe i kontrolno-sterujące; urządzenia do nagrywania, transmisji lub reprodukcji dźwięku lub obrazu; magnetyczne nośniki danych, płyty, dyski z nagraniami; automaty sprzedające i mechanizmy do urządzeń uruchamianych przez wrzucenie monety; kasy sklepowe, maszyny liczące, sprzęt przetwarzający dane i komputery; urządzenia do gaszenia ognia; karty bankowe, karty kredytowe, karty debetowe, karty płatnicze i karty identyfikacyjne, magnetycznie kodowane karty i karty zawierające płytki obwodów scalonych, karty inteligentne, karty z pamięcią lub z mikroprocesorem, czytniki kart, programy komputerowe, oprogramowanie komputerowe umożliwiające kartom inteligentnym współdziałanie z terminalami i czytnikami, aparatura elektroniczna do weryfikacji autentyczności kart bankowych, kart kredytowych, kart debetowych i kart płatniczych, programy komputerowe ładowane, programy komputerowe zapisane na chipach, dyskietkach, taśmach i dyskach kompaktowych, programy komputerowe aplikacyjne, programy komputerowe narzędziowe, programy komputerowe systemu operacyjnego, oprogramowania do zabezpieczenia składów danych oraz wyszukiwania i transmisji poufnych informacji klienta używanych przez osoby oraz instytucje bankowe i finansowe, **16** papier, tkanina i wyroby z tych materiałów, nie ujęte w innych klasach; druki; materiały introligatorskie; materiały fotograficzne; materiały piśmienne; kleje do materiałów piśmiennych lub do celów domowych; materiały przeznaczone dla artystów; pędzle malarskie; maszyny do pisania i sprzęt biurowy z wyjątkiem mebli; materiały szkoleniowe i instruktażowe z wyjątkiem aparatów; materiały z tworzyw sztucznych do pakowania nie ujęte w innych klasach; czcionki drukarskie; matryce; materiały papiernicze, materiały drukowane, publikacje, książki, wydawnictwa reklamowe, katalogi, czasopisma, periodyki, magazyny, broszury, foldery, ulotki, prospekty, druki, afisze, plakaty, naklejki, materiały biurowe, materiały szkoleniowe i instruktażowe z wyjątkiem aparatów, **35** reklama; zarządzanie w działalności handlowej; administrowanie działalnością handlowej; prace biurowe; specjalistyczne doradztwo i konsulting dotyczące działalności gospodarczej oraz reklamy, usługi pomocy i organizacji oraz zarządzania działalnością gospodarczą, przedsiębiorstwami oraz przedsięwzięciami gospodarczymi i handlowymi, usługi audytorskie, księgowość i rachunkowe, pośrednictwo w zawieraniu transakcji handlowych, usługi specjalistycznego doradztwa handlowego i gospodarczego, usługi pośrednictwa handlowego, usługi agencji importowo-eksportowych i agencji handlowych, promocja sprzedaży towarów, organizowanie aukcji; badania i poszukiwania w dziedzinie działalności gospodarczej, ekspertyzy w dziedzinie działalności gospodarczej, ekspertyzy opłacalności; usługi przeniesienia przedsiębiorstw, usługi poszukiwania, opracowywania i udostępniania informacji o działalności gospodarczej; usługi pośrednictwa pracy, rekrutacji i doboru personelu, doradztwo w zakresie zarządzania personalnego i kadrowego; organizowanie targów i wystaw w celach handlowych lub reklamowych; usługi badania rynku i opinii publicznej, usługi wykonywania prognoz ekonomicznych i analiz rynkowych, analizy kosztów, usługi badań statystycznych i przeprowadzania wyceny działalności gospodarczej; opracowywanie informacji statystycznych, sporządzanie wyciągów z kont, zarządzanie zbiorami informacyjnymi i zbiorami danych w systemach komputerowych, pozyskiwanie danych do komputerowych baz danych, usługi systematyzacji, sortowania i kompilacji danych w komputerowych bazach danych, komputerowe zarządzanie plikami, wyszukiwanie infor-

macji w bazach i plikach komputerowych; usługi reklamy i promocji, usługi public relations, usługi reklamy z wykorzystaniem metod słownych, dźwiękowych, audiowizualnych i multimedialnych oraz za pośrednictwem sieci komputerowej, rozpowszechnianie materiałów reklamowych i ofert reklamowych, rozpowszechnianie ogłoszeń reklamowych, udostępnienie powierzchni reklamowych i czasu reklamowego, usługi obsługi programów lojalnościowych i programów promocyjnych; archiwizacja dokumentów metodami elektronicznymi i tradycyjnymi; informacja o ww. usługach, **36** ubezpieczenia; usługi finansowe; usługi monetarne; usługi w zakresie majątku nieruchomego zawarte w tej klasie, usługi bankowe, usługi maklerskie, prowadzenie kont depozytowych papierów wartościowych, usługi obrotu papierami wartościowymi, inwestowanie na rynku kapitałowym, rynku papierów wartościowych oraz na rynku nieruchomości, dokonywanie operacji kupna i sprzedaży papierów wartościowych, notowania giełdowe, usługi zarządzania aktywami finansowymi tj. zarządzanie portfelem na zlecenie klienta, usługi doradztwa w zakresie obrotu papierami wartościowymi, w tym raporty, analizy i opracowania na zamówienie klienta, usługi pośrednictwa w nabywaniu dużych pakietów akcji w trybie wezwania, usługi opracowywania prospektów emisyjnych, usługi wprowadzania akcji spółek do publicznego obrotu, usługi pełnienia funkcji sponsora emisji, animatora rynku oraz emitenta, usługi finansowych memorandumów informacyjnych tj. usługi informacji finansowej, usługi organizacji obrotu papierami wartościowymi spółek na rynku niepublicznym, wykonywanie czynności związanych z emisją i obrotem papierami wartościowymi, usługi gwarantowania emisji papierów wartościowych, usługi underwritingu; pośrednictwo w obrocie papierami wartościowymi, usługi prowadzenia rachunków maklerskich, nabywanie i zbywanie papierów wartościowych na zlecenie osób trzecich, prowadzenie rozliczeń z tytułu posiadania, nabycia lub zbycia papierów wartościowych, pośrednictwo w nabywaniu pakietów akcji, wykonywanie ekspertyz i prognoz finansowych, analiza finansowa, doradztwo finansowe, świadczenie usług konsultacyjno-doradczych w sprawach finansowych, doradztwo inwestycyjne, usługi czynności powierniczych, zarządzanie funduszami powierniczymi, zarządzanie towarzystwami, funduszami inwestycyjnymi i funduszami emerytalnymi, lokowanie powierzonych pieniędzy w imieniu własnym i na wspólny rachunek uczestników funduszy powierniczych, zbywanie jednostek uczestnictwa funduszy powierniczych, usługi prowadzenia indywidualnych kont emerytalnych, usługi dystrybucji jednostek towarzystwa funduszy inwestycyjnych, usługi udzielania i obsługi kredytu na zakup papierów wartościowych, zarządzanie powierzonymi środkami pieniężnymi oraz innymi aktywami, usługi zarządzania ryzykiem, tworzenie i prowadzenie funduszy inwestycyjnych i powierniczych; usługi depozytowe i kredytowe, usługi brokerskie, usługi clearingowe tj. finansowe usługi rozliczeniowe, usługi leasingowe, usługi faktoringu, usługi w zakresie kapitału powierniczego, akredytywy, obsługi czeków podróżnych, prowadzenie rachunków bankowych, przyjmowanie wkładów oszczędnościowych i lokat terminowych, udzielanie oraz zaciąganie kredytów i pożyczek, przeprowadzanie rozliczeń transakcji, wykonywanie operacji wekslowych i czekowych, dokonywanie transakcji i przelewów elektronicznych; przyjmowanie i dokonywanie lokat w bankach krajowych i zagranicznych, przyjmowanie i udzielanie poręczeń i gwarancji bankowych, dokonywanie obrotu wartościami dewizowymi, przyjmowanie do depozytu przedmiotów, dokumentów i papierów wartościowych oraz udostępnianie skrytek sejfowych, organizowanie i uczestniczenie w konsorcjach bankowych, dokonywanie obrotu wierzytelnościami, wykonywanie na zlecenie innych banków określonych czynności bankowych, wykonywanie czynności powierniczych, wydawanie i obsługa kart płatniczych, wykonywanie terminowych operacji finansowych, wykonywanie czynności z zakresu działalności ubezpieczeniowej, pośrednictwo ubezpieczeniowe; wycena aktywów ruchomych i nieruchomości, zarządzanie majątkiem nieruchomym i aktywami, usługi operacji finansowych związanych z likwidacją przedsiębiorstw, usługi agencji pośrednictwa w obrocie nieruchomościami, usługi dzierżawy majątku nieruchomego; organizowanie funduszy na cele dobroczynne, sponsorowanie finansowe; usługi doradcze dotyczące wszystkich usług ujętych w tej klasie; informacja o ww. usługach, **38** usługi telekomunikacyjne; usługi agencji informacyjnych i prasowych, usługi przesyłania informacji, przesyłanie informacji tekstowej, obrazowej, dźwiękowej i skompilowanej w formie zapisu elektronicznego oraz udostępnianie łączności do przesyłania takiej informacji poprzez terminale komputerowe, sieci światłowodów, telefony, telegrafy, teleksy, telefaksy, radio, telewizję oraz urządzenia satelitarne, udostępnianie łączności i przekazu informacji tekstowej, dźwiękowej i obrazowej poprzez terminale komputerowe, oraz poprzez sieć światłowodów, udostępnianie połączenia ze światową siecią komputerową za

pośrednictwem telekomunikacji, wypożyczanie aparatury do przesyłania informacji, usługi rozpowszechniania ogłoszeń elektronicznych, usługi przydzielania dostępu i obsługa poczty elektronicznej i skrzynek mailowych, usługi transmisji internetowych, mianowicie przekazywanie dźwięku i obrazu poprzez sieć internetową, przydzielanie dostępu do portali internetowych, prowadzenie forum on-line, usługi przydzielania dostępu do portali komunikacyjnych i informacyjnych oraz przesyłania danych, wiadomości, dźwięku i obrazu poprzez portale komunikacyjne i informacyjne; udostępnianie portali z informacjami finansowymi, gospodarczymi, giełdowymi, podatkowymi, prawnymi oraz komentarzami i poradami dla inwestorów, udostępnianie platformy internetowej używanej do inwestowania na rynku walut, przydzielanie dostępu do baz danych dostępnych przez Internet, udostępnianie środków łączności umożliwiających obsługę klienta przez Internet, obsługa telekonferencji, przesyłanie telekopii, wypożyczanie modemów, wypożyczanie urządzeń telekomunikacyjnych i do przesyłania informacji, usługi łączności telefonicznej; informacja o ww. usługach, **41** usługi nauczania, usługi kształcenia, usługi w dziedzinie rozrywki; usługi w zakresie sportu i kultury; usługi wydawnicze, publikowanie tekstów innych niż reklamowe, artykułów, książek, periodyków, czasopism, gazet, prezentacji multimedialnych, publikacje elektroniczne on-line, wydawanie nagrań dźwiękowych, wizualnych, nagrań wideo, elektronicznych nośników informacji; produkcja filmów, nagrań audio i/lub video oraz programów radiowych i telewizyjnych; organizowanie konkursów i gier edukacyjnych, sportowych, kulturalnych i rozrywkowych, organizacja zawodów sportowych; organizacja loterii, festiwali, imprez plenerowych; organizacja i prowadzenie konferencji, kongresów, seminariów, sympozjów, zjazdów, szkoleń, konkursów i wystaw; organizowanie wystaw w celach sportowych, edukacyjno-szkoleniowych oraz kulturalnych; informacja o ww. usługach, **42** usługi wykonywania badań naukowych i technicznych oraz ich projektowanie; analizy przemysłowe i usługi wykonywania badań w dziedzinie sprzętu komputerowego oraz oprogramowania; projektowanie i ulepszenie sprzętu oraz oprogramowania komputerowego; ekspertyzy w dziedzinie komputerów, systemów komputerowych i programów komputerowych, konsulting w zakresie komputerów i programów komputerowych, programowanie komputerów na zlecenie, projektowanie i tworzenie oprogramowania komputerowego, mianowicie programów zapisanych we właściwym języku dla danego komputera do użycia w komputerach i systemach, projektowanie oprogramowania dostosowanego do potrzeb poszczególnych grup użytkowników, projektowanie systemów komputerowych, projektowanie lokalnych sieci komputerowych, doradztwo w zakresie informatyzacji rachunkowości, leasing i wynajem programów komputerowych i oprogramowania komputerowego, tworzenie, utrzymywanie i opracowywanie portali internetowych, tworzenie oprogramowania dla portali internetowych, usługi prowadzenia portali internetowych, ich konserwacja i hosting, informacja o ww. usługach.

(111) **259406** (220) 2012 04 26 (210) 399848  
 (151) 2013 07 16 (441) 2012 07 30  
 (732) HEXANOVA SPÓŁKA Z OGRANICZONĄ  
 ODPOWIEDZIALNOŚCIĄ, Pieńków, PL.  
 (540) HEXAGYN  
 (510), (511) **05** wyroby medyczne inwazyjne.

(111) **259407** (220) 2012 04 27 (210) 399913  
 (151) 2013 09 12 (441) 2012 07 30  
 (732) PAWLUS SŁAWOMIR OMEGA LOGISTYKA, Warszawa, PL.  
 (540)



Kolor znaku: czerwony, jasnoszary, szary  
 (531) 24.15.1, 26.1.2, 26.2.3, 27.5.1, 29.1.12  
 (510), (511) **36** usługi agencji celnych, **39** usługi spedycyjne, składowania i magazynowania towarów, usługi transportowe.

(111) **259408** (220) 2012 05 11 (210) 400263  
 (151) 2013 07 16 (441) 2012 08 13  
 (732) RIEBER FOODS POLSKA SPÓŁKA AKCYJNA, Włocławek, PL.

(540)



Kolor znaku: czerwony, ciemnoczerwony, żółty, jasnożółty, ciemnożółty, granatowy, zielony, fioletowy, biały, szary, czarny  
 (531) 5.7.8, 5.7.9, 8.1.25, 11.3.5, 26.1.2, 27.5.1, 29.1.15  
 (510), (511) **30** ciasta, ciasta mrożone, koncentraty ciast w proszku, koncentraty deserów: kremy, pianki, kremy do ciast, desery w proszku, polewy do ciast.

(111) **259409** (220) 2012 05 14 (210) 400349  
 (151) 2013 07 17 (441) 2012 08 27  
 (732) OPEN FINANCE SPÓŁKA AKCYJNA, Warszawa, PL.

(540) OpenPayLink  
 (510), (511) **09** magnetycznie kodowane karty i karty zawierające płytki obwodów scalonych (karty z mikroprocesorem), karty obciążeniowe, karty bankowe, karty kredytowe, karty debetowe i karty płatnicze, czytniki kart, oprogramowanie komputerowe dla umożliwienia kartom z mikroprocesorem współdziałanie z terminalami i czytnikami, weryfikująca aparatura elektroniczna do weryfikacji autentyczności kart obciążeniowych, kart bankowych, kart kredytowych, kart debetowych i kart płatniczych; komputery, urządzenia peryferyjne do komputerów, urządzenia do transmisji danych, komputerowe nośniki danych, pamięci komputerowe, urządzenia do transmisji i przetwarzania informacji, czytniki; programy komputerowe, oprogramowanie do zabezpieczenia składów danych oraz wyszukiwania i transmisji poufnych informacji klienta używanych przez osoby, instytucje bankowe i finansowe; magnetyczne i optyczne nośniki danych, dyski magnetyczne, optyczne, dyski audio-video, dyski kompaktowe, dyskietki, urządzenia do interkomunikacji, elektroniczne urządzenia biurowe, informacje o ww. towarach prezentowane na portalach internetowych, **35** reklama, zarządzanie biznesem, administrowanie biznesem, czynności biurowe, zarządzanie w zakresie handlowym, przemysłowym i biznesowym, oszacowania biznesowe, usługi doradcze dla zarządzania biznesem, badania rynku, dostarczanie informacji statystycznej (biznesowej), prowadzenie księgowości, badania w zakresie biznesu, usługi public relations, publikowanie tekstów reklamowych, wydawanie/wypuszczanie ulotek reklamowych, doradztwo specjalistyczne w sprawach działalności gospodarczej, pomoc w prowadzeniu działalności gospodarczej, usługi tworzenia baz danych, usługi systematyzacji, kompilacji, aktualizacji baz danych oraz pozyskiwania, przetwarzania i zarządzania danymi w komputerowych bazach danych, prowadzenie księgowości i rachunkowości, promocja kart kredytowych poprzez prowadzenie programu zachęcania konsumentów, wycena działalności gospodarczej, usługi organizowania wystaw w celach handlowych lub reklamowych, informacja o powyższych usługach, **36** usługi bankowe, usługi finansowe, doradztwo finansowe, usługi inwestycyjne, usługi bankowości inwestycyjnej, fundusze inwestycyjne, zarządzanie funduszami inwestycyjnymi, pośrednictwo w sprzedaży funduszy inwestycyjnych, fundusze wzajemne, fundusze powiernicze, usługi funduszy pochodnych, usługi funduszy emerytalnych, fundusze venture capital, zarządzanie portfelami papierów wartościowych wschodzących rynków, inwestycje wschodzących rynków, inwestycje udziałowe, inwestycje kapitałowe przynoszące stały dochód, emisja obligacji mieszanych, inwestycje w zagraniczne udziały, lokaty w obligacje, fundusze gotówkowe, fundusze powiernicze, fundusze powiernicze wzajemne, programy emerytalne, zarządzanie pakietem papierów wartościowych przedsiębiorstw, zarządzanie pakietem papierów wartościowych prywatnych inwestorów, sporządzanie osobistych planów emerytalnych, przygotowanie oraz zarządzanie planami inwestycyjnymi dla prywatnych przedsiębiorców, prywatne fundusze kapitałowe, kapitałowe transakcje terminowe, klasyfikacje przedmiotów wartościowych, fundusze off-shore, inwestycje w powstające długi, inwestycje w obliga-

cje rządowe, inwestycje w obligacje spółek, inwestycje w wysoko oprocentowane obligacje, oferowanie produktów kapitałowych o zmiennym ryzyku i projektów emerytur dla przedsiębiorstw, doradztwo inwestycyjne i fundusze inwestycyjne dla instytucji charytatywnych, informacje, opinie, wyceny i prognozy dotyczące inwestycji, środków inwestycyjnych, papierów wartościowych, usługi dostarczania informacji on-line przez Internet lub inne interaktywne platformy elektroniczne w odniesieniu do finansów, inwestycji i ubezpieczeń, sporządzanie wykresów funduszy, dostarczanie informacji o cenach jednostek funduszy oraz o cenach na giełdzie papierów wartościowych, usługi wykonywane przez agencje nieruchomości, takie jak: pośrednictwo w handlu nieruchomościami, pośrednictwo w sprawach kupna, sprzedaży, najmu nieruchomości, wycena nieruchomości, wynajmowanie mieszkań, wynajmowanie pomieszczeń biurowych, zarządzanie majątkiem nieruchomości, usługi bankowości internetowej, doradztwo finansowe dotyczące emerytur, planów emerytalnych, spadków i planowania finansowego; analizy finansowe; usługi finansowe świadczone za pośrednictwem internetu, pośrednictwo przy zawieraniu umów kredytowych, zarządzanie finansami, usługi kredytowe, usługi inwestycyjne, usługi wymiany waluty, kontami depozytowymi, udzielaniem pożyczek i akceptacją kredytów, finansowanie pożyczek, sprzedaż weksli, weksli własnych oraz czeków, pośrednictwo w obrocie papierami wartościowymi, lokata kapitału, usługi gwarancyjne, finansowanie sprzedaży na kredyt, usługi wydawania i rozliczania kart kredytowych i płatniczych, usługi odzyskiwania kredytów, poręczenie funduszy, zapewnianie funduszy (kapitału) dla osób trzecich, wymiana pieniędzy, odzyskiwanie długów i inkasowanie długów, wycena majątku, wycena finansowa na potrzeby podatkowe, bankowe i ubezpieczeniowe, usługi doradcze w dziedzinie kredytów, wycena i rozliczenia finansowe związane z nieruchomościami, usługi wykonywane przez agencje ubezpieczeniowe, takie jak: doradztwo w sprawach ubezpieczeniowych, informacja o ubezpieczeniach, ubezpieczenia, wycena ubezpieczenia, usługi dotyczące leasingu nieruchomości, usługi brokerskie w zakresie nieruchomości, usługi świadczone przez rzeczoznawców majątkowych, dzierżawa nieruchomości, porady dotyczące inwestowania w nieruchomości, informacje o powyższych usługach, handel walutami, usługi depozytów, w tym usługi sejfów depozytowych, deponowanie kosztowności, usługi dotyczące elektronicznej portmonetki o pamiętanej wartości tj. usługi w zakresie elektronicznych kart przedpłaconych, usługi umożliwiania elektronicznych transferów funduszy i walut, usługi płatności elektronicznych, usługi wydatkowania gotówki, usługi regulowania i autoryzowania transakcji, usługi przekazów pieniężnych, walutowych, realizowanie przelewów, obsługa transakcji internetowych, usługi dotyczące ubezpieczeń podróży, usługi weryfikacji czeków, obsługa czeków podróży, usługi obsługi czeków podróży i voucherów podróży, usługi przygotowywania stanów kont, usługi doradcze dotyczące wszystkich w/w usług, informacja o wyżej wymienionych usługach, **38** usługi w zakresie udostępniania Internetu dla platform multimedialnych, forów tematycznych, forów dyskusyjnych, serwisów branżowych, stron internetowych; usługi agencji informacyjnych i prasowych, usługi przesyłania informacji, emisja radiowa, telewizyjna i satelitarna, przesyłanie informacji tekstowej, obrazowej, dźwiękowej i skompilowanej w formie zapisu elektronicznego oraz udostępnianie łączności do przesyłania takiej informacji poprzez terminale komputerowe, sieci światłowodów, telefony, telegrafy, telexy, telefaksy, radio, telewizję oraz urządzenia satelitarne, udostępnianie łączności i przekazu informacji tekstowej, dźwiękowej i obrazowej poprzez terminale komputerowe oraz poprzez sieć światłowodów, udostępnianie połączenia ze światową siecią komputerową za pośrednictwem telekomunikacji, wypożyczanie aparatury do przesyłania informacji, usługi rozpowszechniania ogłoszeń elektronicznych, usługi przydzielania dostępu i obsługa poczty elektronicznej i skrzynek mailowych, transmisje internetowe, zapewnianie dostępu do portali internetowych, prowadzenie forum on-line, usługi portali komunikacyjnych i informacyjnych; usługi portali z informacjami finansowymi, gospodarczymi, giełdowymi, podatkowymi, prawnymi oraz z komentarzami i poradami dla inwestorów; obsługa baz danych dostępnych przez Internet, tworzenie i utrzymywanie systemów obsługi klienta dostępnych przez Internet, obsługa telekonferencji, przesyłanie telekopii, wypożyczanie modemów, wypożyczanie urządzeń telekomunikacyjnych i do przesyłania informacji, usługi w zakresie łączności telefonicznej, informacja o powyższych usługach.

(111) **259410** (220) 2012 05 18 (210) 400589  
 (151) 2013 07 11 (441) 2012 08 27  
 (732) PROJECT PRODUCTION SPÓŁKA Z OGRANICZONĄ  
 ODPOWIEDZIALNOŚCIĄ, Łódź, PL.

(540)



Kolor znaku: czarny, czerwony

(531) 27.5.1, 29.1.12

(510), (511) **05** produkty farmaceutyczne i weterynaryjne, środki sanitarne do celów medycznych, substancje dietetyczne do celów leczniczych, żywność dla niemowląt, plastry, materiały opatrunkowe, materiały do plombowania zębów, woski dentystyczne, środki odkazające, środki do zwalczania robactwa, fungicydy, herbicydy, **32** piwo, wody mineralne i gazowane oraz inne napoje bezalkoholowe, napoje owocowe i soki owocowe, syropy i inne preparaty do produkcji napojów, **33** napoje alkoholowe (z wyjątkiem piwa).

(111) **259411** (220) 2012 05 21 (210) 400661

(151) 2013 07 12 (441) 2012 08 27

(732) EUROZET RADIO SPÓŁKA Z OGRANICZONĄ  
ODPOWIEDZIALNOŚCIĄ, Warszawa, PL.

(540) Wybierz Prawdziwy Rock

(510), (511) **35** usługi reklamowe i promocyjne, w tym promowanie i reklamowanie za pośrednictwem Internetu, w prasie, radiu i telewizji; badanie rynku i opinii publicznej; dystrybucja i rozpowszechnianie programów i materiałów reklamowych; informacja handlowa i biznesowa; doradztwo, zarządzanie i pomoc w działalności gospodarczej, organizacja wystaw handlowych lub reklamowych; zdobywanie i przetwarzanie informacji, zarządzanie zbiorami informatycznymi, **38** usługi agencji informacyjnej w zakresie udostępniania aktualności i wiadomości, usługi łączności telefonicznej poprzez terminale komputerowe; emisja programów radiowych i telewizyjnych, transmisje i retransmisje programów radiowych i telewizyjnych; organizowanie i rozpowszechnianie programów edukacyjnych i rozrywkowych; usługi portalu internetowego obejmujące takie usługi telekomunikacyjne jak: przesyłanie za pośrednictwem Internetu informacji tekstowych, obrazowych i dźwiękowych; rozpowszechnianie programów radiowych i telewizyjnych; opracowywanie i przekazywanie wiadomości, **41** produkcja i montaż programów radiowych i telewizyjnych, organizowanie konkursów edukacyjnych i rozrywkowych, organizowanie rozrywki radiowej i telewizyjnej, organizacja czasu wolnego, produkcja i organizowanie widowisk, pokazów, spektakli, koncertów i imprez rozrywkowych oraz kulturalnych, organizowanie imprez sportowych, usługi impresariów w zakresie organizowania spektakli, udostępnianie nagranych nośników obrazu i dźwięku, wypożyczanie nagrań, usługi w zakresie opracowywania reportaży, usługi w zakresie opracowywania tłumaczeń.

(111) **259412** (220) 2012 05 22 (210) 400724

(151) 2013 07 15 (441) 2012 08 27

(732) RIEBER FOODS POLSKA SPÓŁKA AKCYJNA, Włocławek, PL.

(540)



Kolor znaku: zielony, ciemnozielony, jasnozielony, czerwony,

żółty, szary, jasnobrązowy, biały

(531) 5.7.2, 11.3.4, 19.3.3, 25.1.15, 26.1.2, 26.4.2, 27.5.1, 29.1.15

(510), (511) **30** kawy zbożowe, mieszanki kaw zbożowych, substytuty kawy naturalnej.



(111) **259413** (220) 2012 05 23 (210) 400761  
 (151) 2013 09 16 (441) 2012 08 27  
 (732) SZYMAŃSKI PRZEMYSŁAW P.P.U.H. PRZEMKO, Biała, PL.  
 (540)



(531) 3.1.14, 26.1.2, 27.5.1  
 (510), (511) **12** siatki bagażowe do wózków dziecięcych, wózki dziecięce, foteliki bezpieczeństwa dla dzieci do pojazdów, podwozia wózków dziecięcych, pokrycia wózków dziecięcych spacerowych, wózki spacerowe dziecięce, pokrycia wózków dziecięcych, budki do wózków dziecięcych, **35** zgrupowanie na rzecz osób trzecich różnych towarów pozwalające nabywcy wygodnie oglądać i kupować te towary na stronie internetowej dotyczącej sprzedaży wózków dziecięcych, fotelików bezpieczeństwa dla dzieci, zgrupowanie na rzecz osób trzecich różnych towarów pozwalające nabywcy wygodnie oglądać i kupować te towary w sklepie i hurtowni z wózkami dziecięcymi, fotelikami bezpieczeństwa dla dzieci.

(111) **259414** (220) 2012 05 30 (210) 401035  
 (151) 2013 07 17 (441) 2012 09 10  
 (732) WOLTERS KLUWER POLSKA SPÓŁKA Z OGRANICZONĄ ODPOWIEDZIALNOŚCIĄ, Warszawa, PL.  
 (540) LexNavigator

(510), (511) **09** magnetyczne i optyczne nośniki danych, nośniki z elektronicznie, optycznie, magnetycznie, cyfrowo zapisanymi danymi i oprogramowaniem, wszystko do stosowania w komputerach, dyski magnetyczne, dyski kompaktowe, dyskietki, kasety z nagraniami, kasety video, publikacje elektroniczne jako moduły ładowalne, publikacje elektroniczne w sieci Internet i Intranet jako moduły ładowalne, programy i pliki komputerowe, oprogramowanie zawarte w tej klasie, audiowizualne urządzenia do nauki, **16** artykuły piśmienne zawarte w tej klasie, artykuły biurowe z wyjątkiem mebli, papier, wyroby z papieru i tektury zawarte w tej klasie, książki, gazety, czasopisma, afisze, albumy, atlasy, almanachy, blankiety, broszury, druki, formularze, fotografie, kalendarze, katalogi, mapy, naklejki, nalepki, obwoluty, periodyki, prospekty, publikacje, rysunki, skorowidze, zakładki do książek, kartki okolicznościowe, materiały instruktażowe i do nauczania, **35** usługi polegające na rejestrowaniu, sporządzaniu odpisów, składzie, kompilacji, systematyzacji pisemnych informacji oraz rejestrowaniu lub kompilacji danych matematycznych, statystycznych oraz prawnych, zarządzanie zbiorami informatycznymi, zakładanie i zarządzanie bazami danych, usługi rozpowszechniania informacji, dystrybucja materiałów reklamowych, zamieszczanie reklam, publikowanie tekstów reklamowych, rozpowszechnianie ogłoszeń reklamowych, wynajem miejsc na umieszczanie ogłoszeń i reklam, reklama osób trzecich w tym reklama z wykorzystaniem sieci Internet i Intranet, usługi doradcze poprzez Internet i Intranet z zakresu ekonomii, rachunkowości, księgowości, spraw podatkowych, działalności gospodarczej i zarządzania, usługi w zakresie rejestracji, transkrypcji, składu, kompilacji i systematyzacji informacji tekstowej i obrazowej przesyłanej przy pomocy komputera, terminali komputerowych, poczty elektronicznej, sieci Internet i Intranet, cyfrowo, opiniowanie i ekspertyzy z zakresu rachunkowości, księgowości, spraw podatkowych i działalności gospodarczej, pozyskiwanie i systematyzowanie danych do komputerowych baz danych, badanie opinii publicznej, badania w dziedzinie działalności gospodarczej, opinie, sondaże, pozyskiwanie informacji gospodarczych, powielanie dokumentów, prenumerata czasopism; usługi sprzedaży detalicznej przyrządów i urządzeń do przetwarzania danych, komputerów, programów i plików komputerowych, oprogramowania, magnetycznych, cyfrowych, optycznych i elektronicznych nośników danych, urządzeń i przyrządów do nagrywania i odtwarzania danych, publikacji elektronicznych, papieru, tektury oraz wyrobów z tych materiałów, książek, gazet, czasopism, drukowanych przewodników, periodyków i innych druków oraz pism, fotografii, plakatów, nalepek, drukowanych publikacji, materiałów instruktażowych i szkoleniowych, **39** dystrybucja książek i prasy; dystrybucja książek, gazet, czasopism, periodyków i innych druków drogą elektroniczną, w tym przez Internet, **40** usługi

poligraficzne, drukowanie, druk litograficzny, druk offsetowy, usługi intrologarskie, **41** usługi wydawnicze, usługi wydawnicze książkowe, elektroniczne i internetowe, wydawanie, publikowanie i wypożyczanie książek, gazet, czasopism, periodyków i innych druków drogą elektroniczną, w tym przez Internet, usługi tworzenia publikacji internetowych, usługi w zakresie edukacji i nauczania, usługi szkoleniowe, dostarczanie informacji edukacyjnych z bazy danych lub przez Internet jako usługa on-line; organizowanie i prowadzenie seminariów, sympozjów, zjazdów, konferencji, publikowanie książek, teksów innych niż teksty reklamowe, również w Internecie i elektronicznie, organizowanie pokazów, wystaw, ekspozycji tematycznych w dziedzinie prawa, ekonomii, problemów społeczno-gospodarczych, **42** usługi w zakresie oprogramowania komputerów, przetwarzania danych, konwersja danych i dokumentów na formę elektroniczną, projektowanie graficzne, usługi w zakresie opracowywania oprogramowań komputerowych na potrzeby wykorzystania Internetu, Intranetu i sieci, instalacje oprogramowania komputerowego, programowanie dla elektronicznego przetwarzania danych, programowanie komputerowe, zarządzanie techniczne projektami komputerowymi, z wyłączeniem instalacji, utrzymywania i naprawy, doradztwo techniczne oraz doradztwo w zakresie wyboru sprzętu i oprogramowania komputerowego, analizy systemów oraz inne usługi w zakresie automatyzacji, udostępnianie programów komputerowych i plików komputerowych, w szczególności przez Internet oraz inne sieci komputerowe, usługi doradztwa informatycznego, opracowywanie, instalowanie i wypożyczanie oprogramowania komputerowego, wydawanie oprogramowania, wypożyczanie urządzeń do przetwarzania danych, wynajem czasu dostępu do sieci komputerowych, łącznie z Internetem, dostarczanie informacji w zakresie nauki także poprzez Internet lub inne sieci komputerowe, wynajem czasu dostępu do baz danych, projektowanie i kompilacja stron internetowych, przygotowywanie tekstów do umieszczania w Internecie oraz projektowanie układu stron internetowych, nie do celów reklamowych, doradztwo, opiniowanie i ekspertyzy z zakresu informatyki; wszystkie powyższe usługi m.in. poprzez transfer elektroniczny, w tym przez Internet; dostarczanie informacji technicznej i naukowej, z wykorzystaniem lub bez wykorzystania drogi elektronicznej jak Internet lub inne sieci komputerowe oraz z pomocą lub bez pomocy baz danych; udostępnianie stron internetowych w celu pozyskiwania i dostępu do informacji handlowej oraz danych z zakresu zarządzania personalnego, działalności gospodarczej, działalności przedsiębiorcy; udostępnianie stron internetowych w celu pozyskiwania i dostępu do informacji finansowej i danych w zakresie podatków, rachunkowości, finansów, ubezpieczeń i spraw bankowych; udostępnianie stron internetowych do dostępu i wyszukiwania informacji i danych w zakresie ochrony zdrowia i opieki medycznej; udostępnianie stron internetowych w celu pozyskiwania oraz dostępu do informacji i danych z zakresu legislacji, **45** usługi prawne, usługi doradztwa w zakresie własności intelektualnej, usługi licencjonowania własności intelektualnej, usługi nadzoru w dziedzinie własności intelektualnej, usługi zarządzania prawami autorskimi, usługi nabywania oraz wykorzystania praw autorskich i praw własności przemysłowej, usługi pomocy w sprawach spornych, usługi arbitrażu, mediacje, badania prawne, opracowywanie ekspertyz, opinii i analiz prawnych, usługi przygotowywania spraw przed sądami powszechnymi i administracyjnymi, organami ścigania, organami egzekucyjnymi, konsulting prawny, wszystkie powyższe usługi m.in. poprzez transfer elektroniczny, w tym przez Internet, dostarczanie informacji prawnej, z wykorzystaniem lub bez wykorzystania drogi elektronicznej, jak Internet lub inne sieci komputerowe oraz z pomocą lub bez pomocy baz danych.

(111) **259415** (220) 2012 05 30 (210) 401036  
 (151) 2013 07 17 (441) 2012 09 10  
 (732) WOLTERS KLUWER POLSKA SPÓŁKA Z OGRANICZONĄ ODPOWIEDZIALNOŚCIĄ, Warszawa, PL.  
 (540) LexKompas

(510), (511) **09** magnetyczne i optyczne nośniki danych, nośniki z elektronicznie, optycznie, magnetycznie, cyfrowo zapisanymi danymi i oprogramowaniem, wszystko do stosowania w komputerach, dyski magnetyczne, dyski kompaktowe, dyskietki, kasety z nagraniami, kasety video, publikacje elektroniczne jako moduły ładowalne, publikacje elektroniczne w sieci Internet i Intranet jako moduły ładowalne, programy i pliki komputerowe, oprogramowanie zawarte w tej klasie, audiowizualne urządzenia do nauki, **16** artykuły piśmienne



ne zawarte w tej klasie, artykuły biurowe z wyjątkiem mebli, papier, wyroby z papieru i tektury zawarte w tej klasie, książki, gazety, czasopisma, afisze, albumy, atlasy, almanachy, blankiety, broszury, druki, formularze, fotografie, kalendarze, katalogi, mapy, naklejki, nalepki, obwoluty, periodyki, prospekty, publikacje, rysunki, skorowidze, zakładki do książek, kartki okolicznościowe, materiały instruktażowe i do nauczania, **35** usługi polegające na rejestrowaniu, sporządzaniu odpisów, składzie, kompilacji, systematyzacji pisemnych informacji oraz rejestrowaniu lub kompilacji danych matematycznych, statystycznych oraz prawnych, zarządzanie zbiorami informatycznymi, zakładanie i zarządzanie bazami danych, usługi rozpowszechniania informacji, dystrybucja materiałów reklamowych, zamieszczanie reklam, publikowanie tekstów reklamowych, rozpowszechnianie ogłoszeń reklamowych, wynajem miejsc na umieszczanie ogłoszeń i reklam, reklama osób trzecich w tym reklama z wykorzystaniem sieci Internet i Intranet, usługi doradcze poprzez Internet i Intranet z zakresu ekonomii, rachunkowości, księgowości, spraw podatkowych, działalności gospodarczej i zarządzania, usługi w zakresie rejestracji, transkrypcji, składu, kompilacji i systematyzacji informacji tekstowej i obrazowej przesyłanej przy pomocy komputera, terminali komputerowych, poczty elektronicznej, sieci Internet i Intranet, cyfrowo, opiniowanie i ekspertyzy z zakresu rachunkowości, księgowości, spraw podatkowych i działalności gospodarczej, pozyskiwanie i systematyzowanie danych do komputerowych baz danych, badanie opinii publicznej, badania w dziedzinie działalności gospodarczej, opinie, sondaże, pozyskiwanie informacji gospodarczych, powielanie dokumentów, prenumerata czasopism; usługi sprzedaży detalicznej przyrządów i urządzeń do przetwarzania danych, komputerów, programów i plików komputerowych, oprogramowania, magnetycznych, cyfrowych, optycznych i elektronicznych nośników danych, urządzeń i przyrządów do nagrywania i odtwarzania danych, publikacji elektronicznych, papieru, tektury oraz wyrobów z tych materiałów, książek, gazet, czasopism, drukowanych przewodników, periodyków i innych druków oraz pism. fotografii, plakatów, nalepek, drukowanych publikacji, materiałów instruktażowych i szkoleniowych, **39** dystrybucja książek i prasy; dystrybucja książek, gazet, czasopism, periodyków i innych druków drogą elektroniczną, w tym przez Internet, **40** usługi poligraficzne, drukowanie, druk litograficzny, druk offsetowy, usługi introligatorskie, **41** usługi wydawnicze, usługi wydawnicze książkowe, elektroniczne i internetowe, wydawanie, publikowanie i wypożyczanie książek, gazet, czasopism, periodyków i innych druków drogą elektroniczną, w tym przez Internet, usługi tworzenia publikacji internetowych, usługi w zakresie edukacji i nauczania, usługi szkoleniowe, dostarczanie informacji edukacyjnych z bazy danych lub przez Internet jako usługa on-line; organizowanie i prowadzenie seminariów, sympozjów, zjazdów, konferencji, publikowanie książek, teksów innych niż teksty reklamowe, również w Internecie i elektronicznie, organizowanie pokazów, wystaw, ekspozycji tematycznych w dziedzinie prawa, ekonomii, problemów społeczno-gospodarczych, **42** usługi w zakresie oprogramowania komputerów, przetwarzania danych, konwersja danych i dokumentów na formę elektroniczną, projektowanie graficzne, usługi w zakresie opracowywania oprogramowań komputerowych na potrzeby wykorzystania Internetu, Intranetu i sieci, instalacje oprogramowania komputerowego, programowanie dla elektronicznego przetwarzania danych, programowanie komputerowe, zarządzanie techniczne projektami komputerowymi, z wyłączeniem instalacji, utrzymywania i naprawy, doradztwo techniczne oraz doradztwo w zakresie wyboru sprzętu i oprogramowania komputerowego, analizy systemów oraz inne usługi w zakresie automatyzacji, udostępnianie programów komputerowych i plików komputerowych, w szczególności przez Internet oraz inne sieci komputerowe, usługi doradztwa informatycznego, opracowywanie, instalowanie i wypożyczanie oprogramowania komputerowego, wydawanie oprogramowania, wypożyczanie urządzeń do przetwarzania danych, wynajem czasu dostępu do sieci komputerowych, łącznie z Internetem, dostarczanie informacji w zakresie nauki także poprzez Internet lub inne sieci komputerowe, wynajem czasu dostępu do baz danych, projektowanie i kompilacja stron internetowych, przygotowywanie tekstów do umieszczania w Internecie oraz projektowanie układu stron internetowych, nie do celów reklamowych, doradztwo, opiniowanie i ekspertyzy z zakresu informatyki; wszystkie powyższe usługi m.in. poprzez transfer elektroniczny, w tym przez Internet; dostarczanie informacji technicznej i naukowej, z wykorzystaniem lub bez wykorzystania drogi elektronicznej jak Internet lub inne sieci komputerowe oraz z pomocą lub bez pomocy baz danych; udostęp-

nianie stron internetowych w celu pozyskiwania i dostępu do informacji handlowej oraz danych z zakresu zarządzania personalnego, działalności gospodarczej, działalności przedsiębiorcy; udostępnianie stron internetowych w celu pozyskiwania i dostępu do informacji finansowej i danych w zakresie podatków, rachunkowości, finansów, ubezpieczeń i spraw bankowych; udostępnianie stron internetowych do dostępu i wyszukiwania informacji i danych zakresie ochrony zdrowia i opieki medycznej; udostępnianie stron internetowych w celu pozyskiwania oraz dostępu do informacji i danych z zakresu legislacji, **45** usługi prawne, usługi doradztwa w zakresie własności intelektualnej, usługi licencjonowania własności intelektualnej, usługi nadzoru w dziedzinie własności intelektualnej, usługi zarządzania prawami autorskimi, usługi nabywania oraz wykorzystania praw autorskich i praw własności przemysłowej, usługi pomocy w sprawach spornych, usługi arbitrażu, mediacje, badania prawne, opracowywanie ekspertyz, opinii i analiz prawnych, usługi przygotowywania spraw przed sądami powszechnymi i administracyjnymi, organami ścigania, organami egzekucyjnymi, consulting prawny, wszystkie powyższe usługi m.in. poprzez transfer elektroniczny, w tym przez Internet, dostarczanie informacji prawnej, z wykorzystaniem lub bez wykorzystania drogi elektronicznej, jak Internet lub inne sieci komputerowe oraz z pomocą lub bez pomocy baz danych.

(111) **259416** (220) 2012 06 05 (210) 401307  
 (151) 2013 07 29 (441) 2012 09 10  
 (732) MAKA BOLESŁAW PRODUKCJA OBUWIA EKSBUT-BOŻENNA  
 MAKA, Mława, PL.  
 (540)

gina piacci

(531) 26.11.1, 26.11.8, 27.5.1  
 (510), (511) **25** odzież, obuwie, nakrycia głowy, galanteria i akcesoria obuwnicze, **35** prowadzenie sklepów z następującymi towarami: obuwie, galanteria i akcesoria obuwnicze; zgrupowanie na rzecz osób trzecich różnych towarów pozwalające nabywcy wygodnie oglądać i kupować w sklepie z obuwiem, galanterią i akcesoriami obuwniczymi, odzież, torebkam, **42** projektowanie obuwia i odzieży.

(111) **259417** (220) 2012 06 06 (210) 401314  
 (151) 2013 09 05 (441) 2012 09 10  
 (732) AGRECOL SPÓŁKA Z OGRANICZONĄ  
 ODPOWIEDZIALNOŚCIĄ, Meszary, PL.  
 (540)



Kolor znaku: czarny, niebieski, szary, czerwony, pomarańczowy, różowy, biały

(531) 3.5.7, 27.5.1, 29.1.15  
 (510), (511) **01** gaz do aerozoli, węgiel aktywny, alkalia lotne (amoniak) do celów przemysłowych, alkaliczne związki żrące, alkohol, alkohol etylowy, amoniak (alkalia lotne) do celów przemysłowych, nawozy azotowe, kwas azotowy, amoniak bezwodny, środki chemiczne dla przemysłu; środki chemiczne dla rolnictwa z wyjątkiem fungicydów, herbicydów, insektycydów oraz środków przeciw pasożytom; chlorki, detergenty stosowane w procesach produkcyjnych, ocet drzewny (kwaśna woda), spirytus drzewny, garbniki roślinne, preparaty do czyszczenia gazu, gaz rozpylający do aerozoli, gliceryna do celów przemysłowych, glikol, etery glikolu, kamfora do celów przemysłowych, sól kamienna, karbid, kleje (apretura), kwas octowy drzewny (ocet drzewny surowy; kwaśna woda), kwasy; środki chemiczne dla leśnictwa z wyjątkiem fungicydów, herbicydów, insektycydów oraz środków przeciw pasożytom; kwas mlekowy, kwas

mrówkowy, środki do usuwania nafty, ocet drzewny (kwaśna woda), ocet spirytusowy, spirytus z octu winnego, chemiczne odczynniki inne niż do celów medycznych lub weterynaryjnych, kwas oleinowy, chemikalia do zapobiegania pleśni/rdzy, czynniki powierzchniowo-czynne, produkty uboczne w procesie obróbki ziaren zbóż do celów przemysłowych, kwas salicylowy, siarka (S), eter siarkowy, kwas siarkowy, sole (preparaty chemiczne), roztwory solne, spirytus drzewny, wodne szkło (krzemiany), wodór (H), woski do czyszczenia, wybielające chemikalia (woski), preparaty do wybielania (środki odbarwiające) do celów przemysłowych, preparaty do wybielania materiałów organicznych, zasady (preparaty chemiczne), zestalone gazy do celów przemysłowych, środki do zmiękczenia wody, żelazo (sole), żrące środki, preparaty zapobiegające tworzeniu się osadów, preparaty chemiczne do usuwania osadu węglowego silikonów, preparaty chemiczne do uzdatniania wody, kwas węglowy, preparaty do uzdatniania wody, substancje żrące do celów przemysłowych, szczawiany, kwas szczawiowy, kwas tarninowy, roztwory technicznego chlorku amonu, preparaty do oczyszczania z tłuszczu.

(111) **259418** (220) 2012 06 06 (210) 401332  
 (151) 2013 09 05 (441) 2012 09 10  
 (732) MTECOLOGY SPÓŁKA Z OGRANICZONĄ  
 ODPOWIEDZIALNOŚCIĄ, Warszawa, PL.  
 (540)



Kolor znaku: jasnozielony, biały

(531) 5.3.11, 5.3.15, 27.5.1, 29.1.12

(510), (511) **11** klosze do lamp; lampy oświetleniowe; lampy luminescencyjne rurowe do oświetlenia; lampy wyładowcze elektryczne do oświetlenia; lampy wyładowcze elektryczne rurowe do oświetlenia; obudowy do lamp; oprawki do lamp elektrycznych; osłony do lamp; oświetlenie sufitowe; urządzenia i instalacje do oświetlenia; wentylatory elektryczne do użytku osobistego; żarówki oświetleniowe: żarówki elektryczne.

(111) **259419** (220) 2012 06 08 (210) 401381  
 (151) 2013 09 12 (441) 2012 09 10  
 (732) CYFROWY POLSAT TRADE MARKS SPÓŁKA Z OGRANICZONĄ  
 ODPOWIEDZIALNOŚCIĄ, Warszawa, PL.  
 (540) Szybkość i jak najmniej ograniczeń

(510), (511) **16** materiały piśmienne zawarte w tej klasie, wyroby z papieru i kartony zawarte w tej klasie, czasopisma, książki, periodyki, afisze, albumy, atlasy, almanachy, blankiety, foldery, broszury, prospekty, druki, formularze, fotografie, kalendarze, katalogi, plakaty, naklejki, nalepki, obwoluty, publikacje, rysunki, karty okolicznościowe, bilety, kupony papierowe, materiały instruktażowe i do nauczania (inne niż urządzenia), **35** prowadzenie reklamy, zarządzanie w działalności handlowej, administrowanie działalnością handlową, prace biurowe; doradztwo w zakresie organizowania, prowadzenia działalności gospodarczej i zarządzania, usługi marketingowe, usługi w zakresie informacji handlowej, telefoniczne udzielanie informacji, usługi w zakresie prowadzenia centrum informacyjnego, usługi reklamowe, produkcja i rozpowszechnianie ogłoszeń reklamowych, reklamy prasowe, radiowe, telewizyjne, reklama za pośrednictwem sieci komputerowej, wynajem czasu reklamowego we wszystkich środkach przekazu, wynajmowanie miejsc na umieszczenie ogłoszeń lub reklam, dystrybucja materiałów reklamowych, uaktualnianie materiałów reklamowych, publikowanie tekstów reklamowych, doradztwo w zakresie organizacji i zarządzania działalnością gospodarczą, usługi w zakresie zarządzania holdingami, profesjonalne zarządzanie działalnością artystyczną, pozyskiwanie informacji o działalności gospodarczej, usługi związane z przenoszeniem przedsiębiorstw, pomoc w zarządzaniu działalnością gospodarczą, usługi związane z organizacją targów i wystaw w celach handlowych lub reklamowych, promocja sprzedaży dla osób trzecich, pokazy towarów, rozpowszechnianie próbek, badanie rynku i opinii społecznej, pozyskiwanie danych i systematyzacja danych w komputerowych bazach danych, zarządzanie zbiorami informacyjnymi, wyszukiwanie w komputerowych bazach danych, komputerowe zarządzanie plikami; usługi promowania i udostępniania aplikacji mobilnych i in-

ternetowych, włączając promowanie i udostępnianie aplikacji za pomocą platform z aplikacjami przeznaczonych do tych celów, usługi w zakresie zgrupowania na rzecz osób trzecich różnych towarów pozwalające nabywcy wygodnie je oglądać i kupować w dobrych warunkach; sprzedaż detaliczna i hurtowa przenośnych urządzeń elektronicznych oraz akcesoriów do nich, sprzedaż detaliczna i hurtowa artykułów radiowo-telewizyjnych, usługi świadczone w systemie on-line w zakresie kupna i sprzedaży; sprzedaż detaliczna bezpośrednio prowadzona poza siecią sklepową, działalność agentów zajmujących się sprzedażą towarów różnego rodzaju, usługi komisju; obsługa klientów przy wykorzystaniu sieci telefonicznej, komputerowej, Internetu, Intranetu, **38** usługi telekomunikacyjne; rozpowszechnianie i dystrybucja analogowych i cyfrowych programów telewizyjnych telewizji kablowej, naziemnej, satelitarnej, usługi w zakresie emisji radiowej i telewizyjnej, transmisja programów radiowych, usługi transmisji programów telewizyjnych i radiowych, zbieranie i przesyłanie informacji, usługi w zakresie radiofonii, łączność przez terminale komputerowe, usługi w zakresie łączności radiowej, telefonicznej i telegraficznej, usługi połączenia i trasy połączeń dla telekomunikacji, działalność centrów telefonicznych (call center), telekomunikacyjne usługi ogłoszeń elektronicznych, połączenia ze światową siecią komputerową za pośrednictwem telekomunikacji, usługi świadczone przez operatora telefonii komórkowej w zakresie połączeń abonentów telefonii komórkowej, świadczenie usług przekazywania głosu i obrazu w systemie przekazu fonicznego i cyfrowego, świadczenie usług w zakresie przesyłania informacji tekstowej i obrazowej za pośrednictwem komputerów i sieci informatycznych, przekazywanie danych przy pomocy terminali komputerowych, przekaz satelitarny, przesyłanie wiadomości, danych, dźwięku i obrazu za pomocą przekazu satelitarnego, świadczenie usług przekazywania poczty elektronicznej za pośrednictwem sieci telefonii komórkowej i telefonów komórkowych, wypożyczanie aparatury do przesyłania informacji, wypożyczenie urządzeń służących do przekazywania głosu, obrazu i danych za pomocą telefonii analogowej, cyfrowej oraz satelitarnej, wypożyczanie modemów, symulografów, telefonów i urządzeń telekomunikacyjnych, udostępnianie stron internetowych za pośrednictwem sieci telefonii komórkowej bezpośrednio na wyświetlaczu aparatu telefonicznego, informacja o telekomunikacji; usługi ogłoszeń elektronicznych, obsługa telekonferencji, usługa zleceń przywoławczych za pomocą radia, telefonu lub innych środków łączności elektronicznej, **41** usługi w zakresie nauczania, kształcenia, rozrywki, usługi w zakresie działalności kulturalnej, obsługa i udostępnianie w stronie www on-line gier komputerowych, usługi związane z organizacją koncertów, imprez, targów i wystaw, organizowanie rozrywki internetowej; informacje o imprezach internetowych, informacja o imprezach rozrywkowych, usługi klubowe w zakresie rozrywki i nauczania, organizowanie i obsługa konferencji, organizowanie konkursów edukacyjnych lub rozrywkowych, organizowanie loterii, usługi wydawnicze, publikowanie tekstów innych niż reklamowe, obsługa publikacji elektronicznych on-line, produkcja filmowa, telewizyjna i wideo, studia filmowe, usługi studia nagrań, nagrywanie filmów na taśmach wideo, montaż programów radiowych i telewizyjnych, montaż taśm wideo, telewizyjne i radiowe programy rozrywkowe, dystrybucja i rozpowszechnianie filmów, nagrań wideo i nagrań dźwiękowych, wypożyczanie nagrań dźwiękowych, wypożyczanie aparatów radiowych i telewizyjnych, wypożyczanie aparatów i sprzętu kinematograficznego, wypożyczanie filmów kinematograficznych, wypożyczanie filmów dla kin, wypożyczanie taśm wideo, wypożyczanie odbiorników radiowych i telewizyjnych, wypożyczanie sprzętu audio, najem i wypożyczanie dekodowników i odbiorników programów zakodowanych, usługi obrazów cyfrowych.

(111) **259420** (220) 2012 06 11 (210) 401417  
 (151) 2013 09 12 (441) 2012 09 24  
 (732) TORUŃSKIE ZAKŁADY MATERIAŁÓW OPATRUNKOWYCH  
 SPÓŁKA AKCYJNA, Toruń, PL.  
 (540) tampo bella easy twist  
 (510), (511) **05** tampony higieniczne.

(111) **259421** (220) 2012 06 11 (210) 401434  
 (151) 2013 09 12 (441) 2012 09 24  
 (732) PRZEDSIĘBIORSTWO WIELOBRANŻOWE REZON SPÓŁKA  
 CYWILNA JOANNA SZMAGLIŃSKA, DARIUSZ SZMAGLIŃSKI,  
 Kołobrzeg, PL.

(540)



Kolor znaku: szary, ciemnoróżowy, biały

(531) 26.4.2, 26.11.1, 27.5.1, 29.1.13

(510), (511) **14** biżuteria, ozdoby (biżuteria), **25** odzież, **26** ozdoby do włosów, **28** zabawki.(111) **259422** (220) 2012 06 11 (210) 401435

(151) 2013 09 12 (441) 2012 09 24

(732) PRZEDSIĘBIORSTWO WIELOBRANŻOWE REZON SPÓŁKA CYWILNA JOANNA SZMAGLIŃSKA, DARIUSZ SZMAGLIŃSKI, Kołobrzeg, PL.

(540)



Kolor znaku: pomarańczowy, granatowy

(531) 1.3.2, 27.5.1, 29.1.12

(510), (511) **14** biżuteria, ozdoby (biżuteria), **25** odzież, **26** ozdoby do włosów, **28** zabawki.(111) **259423** (220) 2012 06 11 (210) 401435

(151) 2013 09 12 (441) 2012 09 24

(732) PRZEDSIĘBIORSTWO WIELOBRANŻOWE REZON SPÓŁKA CYWILNA JOANNA SZMAGLIŃSKA, DARIUSZ SZMAGLIŃSKI, Kołobrzeg, PL.

(540)



Kolor znaku: różowy, żółty, ciemnoniebieski, jasnoniebieski, czerwony, zielony, ciemnoróżowy, biały, fioletowy

(531) 26.4.2, 27.5.1, 29.1.13

(510), (511) **14** biżuteria, ozdoby (biżuteria), **25** odzież, **26** ozdoby do włosów, **28** zabawki.(111) **259424** (220) 2012 06 12 (210) 401468

(151) 2013 09 09 (441) 2012 09 24

(732) KAROŃ RYSZARD PROSTAR, Poznań, PL.

(540)



Kolor znaku: czarny, biały, pomarańczowy

(531) 26.4.2, 26.4.18, 27.5.1, 29.1.13

(510), (511) **06** drzwi metalowe, metalowe okucia do drzwi, metalowe kołatki, futryny do drzwi metalowe; okna metalowe; osprzęt do okien metalowy; okna skrzynkowe metalowe; metalowe zamknięcia do okien; płytki podłogowe metalowe; podłogi metalowe; podłużnice metalowe; okładziny metalowe budowlane; parapety metalowe; progi metalowe; okucia okienne metalowe; rolety zewnętrzne metalowe; kabiny kąpielowe metalowe; przewody metalowe do instalacji wentylacyjnej i klimatyzacyjnej; rury i przewody centralnego ogrzewania; schody metalowe, **11** kabiny natryskowe; wanny łazienkowe; umywalki; toalety; lampy elektryczne; lampy oświetleniowe; wentylatory; wyciągi wentylacyjne; urządzenia klimatyzacyjne; grzejniki do centralnego ogrzewania; nawilżacze do grzejników centralnego ogrzewania, **19** niemetalowe drzwi, drzwi harmonijkowe; oknaskrzynkowe niemetalowe; panele podłogowe; płytki podłogowe niemetalowe; podłogi niemetalowe (kamienne, drewniane, laminowane, plastikowe, drewnopodobne); deski podłogowe; podłogowe płytki niemetalowe; podłogowe płyty parkietowe; ścienne okładziny niemetalowe dla budownictwa; okładziny niemetalowe dla budownictwa; okładziny drewniane; płytki ścienne niemetalowe; parapety niemetalowe; progi niemetalowe; okiennice niemetalowe; ramy okienne niemetalowe; żaluzje zewnętrzne niemetalowe i nietekstylne; schody niemetalowe; szkło budowlane, **20** drzwi do mebli; klamki do drzwi niemetalowe; osprzęt niemetalowy do drzwi; osprzęt niemetalowy do okien; krzesła; meble (kuchenne, łazienkowe, pokojowe, biurowe, wypoczynkowe); lustra; zastony bambusowe; zastony dekoracyjne z koralików; zastony z plecionek drewnianych; haki do zasłon; karnisze do zasłon; kółka do zasłon; rolki do zasłon; sznury do podwiązywania zasłon; szyny do zasłon; uchwyty do zasłon nie z materiałów tekstylnych; rolety do okien i drzwi wewnętrzne; stopnie niemetalowe, **37** montaż drzwi; montaż okien; montaż wyposażenia łazienek; montaż urządzeń wentylacyjnych, centralnego ogrzewania, odkurzaczy, schodów, paneli podłogowych, wystroju okien, oświetlenia, zasłon, firan, rolet, markiz, żaluzji.(111) **259425** (220) 2012 06 13 (210) 401512

(151) 2013 07 31 (441) 2012 09 24

(732) COSNET SPÓŁKA Z OGRANICZONĄ ODPOWIEDZIALNOŚCIĄ, Wrocław, PL.

(540)



(531) 5.3.11, 5.3.13, 27.5.1

(510), (511) **03** tipsy (sztuczne paznokcie), sztuczne rzęsy, kleje do mocowania sztucznych rzęs, kleje do mocowania sztucznych włosów, produkty toaletowe, kosmetyki do brwi, kosmetyki i farby do włosów, maseczki kosmetyczne, kosmetyki upiększające, kremy kosmetyczne, preparaty do makijażu, preparaty do demakijażu, preparaty do depilacji, olejki do celów kosmetycznych, preparaty do pielęgnacji paznokci, przybory toaletowe, wazelina kosmetyczna, zestawy kosmetyków, perfumy, wody toaletowe, **08** części do obcinania paznokci, nożyczki, przybory do depilacji elektryczne lub nieelektryczne, pilniki do paznokci, frezarki do paznokci, pęsety do rzęs, aparaty do przekłuwania uszu, zastawy do golenia, elektryczne zestawy do manicure, maszynki do strzyżenia włosów elektryczne lub nieelektryczne, zestawy do pedicure, zestawy do wycinania skórek, aparaty do przekłuwania uszu, **10** aparaty i przyrządy do masażu kosmetycznych, urządzenia dla dermatologii, lasery do celów medycznych, **20** fotele fryzjerskie, stoły do masażu, leżanki, taborety, lustra, meble do gabinetów fryzjerskich i kosmetycznych, **35** sprzedaż hurtowa, detaliczna, sprzedaż przez Internet wyrobów farmaceutycznych i medycznych, urządzeń i przyrządów do gabinetów fryzjerskich i kosmetycznych, urządzeń do dermatologii, artykułów sportowych, mebli do salonów fryzjerskich i kosmetycznych, artykułów kosmetycznych: tipsy (sztuczne paznokcie), sztuczne rzęsy, sztuczne włosy, kleje do mocowania sztucznych rzęs, kleje do mocowania sztucznych włosów, produkty toaletowe, kosmetyki do brwi, maseczki kosmetyczne, kosmetyki upiększające, kosmetyki i farby do włosów, preparaty do makijażu, preparaty do demakijażu, preparaty do depilacji, olejki do celów kosmetycznych, preparaty do pielęgnacji paznokci, przybory toaletowe, wazelina kosmetyczna, zestawy kosmetyków, perfumy, wody toaletowe, kremy, wata, ręczniki papierowe, rękawice jednorazowe; organizacja targów i wystaw w celach handlowych lub reklamowych, reklama, badania marketingowe, doradztwo specjalistyczne w sprawach działalności gospodarczej, dystrybucja materiałów reklamowych, prezentowanie produktów w mediach dla celów sprzedaży detalicznej, **44** usługi kosmetyczne, usługi fryzjerskie, salony piękności, salony fryzjerskie, salony wizażu.(111) **259426** (220) 2012 06 14 (210) 401521

(151) 2013 07 31 (441) 2012 09 24

(732) YUYAO CITY YAJIA ELECTRIC APPLIANCE CO., LTD., YUYAO, CN.



(540)



(531) 27.1.1, 27.5.1

(510), (511) **11** latarnie oświetleniowe, latarki kieszonkowe, lampy górnicze, szperacze, lampy, elektryczne ekspresy do kawy, elektryczne podgrzewacze wody, wentylatory (klimatyzacja), elektryczne suszarki do włosów, dystrybutory wody pitnej.

(111) **259427** (220) 2012 06 14 (210) 401535  
 (151) 2013 08 30 (441) 2012 09 24  
 (732) LINTER SPÓŁKA AKCYJNA, Wolbrom, PL.  
 (540)



Kolor znaku: czerwony, granatowy

(531) 26.3.23, 27.5.1, 29.1.12

(510), (511) **05** produkty farmaceutyczne i weterynaryjne, środki sanitarne do celów medycznych, substancje dietetyczne, żywność dla niemowląt, plastry, opatrunki gipsowe, materiały opatrunkowe, materiały do plombowania zębów, woski dentystyczne, środki odkażające, środki do zwalczania robactwa, fungicydy, herbicydy, **06** metale nieszlachetne i ich stopy, budowlane materiały metalowe, przenośne metalowe konstrukcje budowlane, materiały metalowe do budowy dróg żelaznych, przewody, nieelektryczne, liny i druty z metali nieszlachetnych, drobne wyroby żelazne, wyroby ślusarskie, rury i rurki metalowe, kasy pancerne, wyroby z metali nieszlachetnych nie ujęte w innych klasach, rudy, **07** maszyny i obrabiarki, silniki z wyjątkiem stosowanych w pojazdach lądowych, mechanizmy sprzęgania i napędu z wyjątkiem stosowanych w pojazdach lądowych, mechaniczne narzędzia rolnicze o napędzie innym niż ręczny, inkubatory do jaj, **08** narzędzia i przyrządy ręczne, wyroby nożownicze, widelce i łyżki, broń biała, ostrza maszynek do golenia, **09** urządzenia i przyrządy: naukowe, żeglarskie, geodezyjne, fotograficzne, kinematograficzne, optyczne, do ważenia, pomiarowe, sygnalizacyjne, kontrolne, do ratowania życia, do celów dydaktycznych; urządzenia i przyrządy do przewodzenia, przełączania, gromadzenia, sterowania i regulacji energii elektrycznej, urządzenia do nagrywania, przesyłania lub odtwarzania dźwięku lub obrazów; magnetyczne nośniki danych, nagrane dyski, automaty sprzedające i mechanizmy do urządzeń uruchamianych monetami, kasy rejestrujące, maszyny liczące, osprzęt do przetwarzania danych, komputery, urządzenia do gaszenia ognia, **12** pojazdy; urządzenia służące do poruszania się na lądzie, w powietrzu lub wodzie, **19** materiały budowlane niemetalowe; rury sztywne niemetalowe stosowane w budownictwie; asfalt, smoła i bitumy; budynki przenośne niemetalowe; pomniki niemetalowe, **20** meble, lustra, ramki obrazów; wyroby nie ujęte w innych klasach, z drewna, korka, trzciny, wikliny, rogu, kości, kości słoniowej, fiszbinu, muszli, bursztynu, macicy perłowej, sepiolitu, imitacji tych surowców lub z tworzyw sztucznych, **24** tekstylia i wyroby włókiennicze nie ujęte w innych klasach, narzuty na łóżka i obrusy, **25** odzież, obuwie, nakrycia głowy.

(111) **259428** (220) 2012 06 18 (210) 401652  
 (151) 2013 07 12 (441) 2012 09 24  
 (732) BANK BPH SPÓŁKA AKCYJNA, Kraków, PL.  
 (540)



Kolor znaku: czerwony, czarny, biały

(531) 7.1.8, 7.1.24, 16.1.4, 16.1.11, 16.1.25, 26.1.1, 26.1.16, 26.13.1, 26.13.25, 27.5.1, 29.1.13

(510), (511) **36** czynności bankowe i inne czynności finansowe świadczone także za pośrednictwem sieci elektronicznej w tym: emi-

nowanie kart płatniczych, operacje i doradztwo finansowe, notowania giełdowe, pośrednictwo giełdowe, informacja bankowa, transfer kapitałowy, obsługa kart debetowych i kredytowych, usługi maklerskie, dokonywanie transakcji finansowych, przyjmowanie lokat bankowych, udzielanie i przyjmowanie transakcji poręczeń i gwarancji bankowych, operacje wekslowe i czekowe, obsługa pożyczek bankowych, usługi leasingowe, udostępnianie skrytek sejfowych, przechowywanie przedmiotów i papierów wartościowych, trust inwestycyjny o nieograniczonej wielkości emisji, zarządzanie kapitałem, analizy i wyceny finansowe, inwestycje kapitałowe, prowadzenie kont maklerskich i informacja o stanie tych kont, skup i sprzedaż walut i papierów wartościowych, zarządzanie kapitałem.

(111) **259429** (220) 2012 06 19 (210) 401725  
 (151) 2013 07 04 (441) 2012 09 24  
 (732) MICHALSKA URSZULA, PAŁUCHA ANNA KORALIA SPÓŁKA CYWILNA, Chorzów, PL.  
 (540)



Kolor znaku: różowy, niebieski

(531) 1.15.24, 17.2.25, 27.5.1, 29.1.12

(510), (511) **14** wyroby jubilerskie, biżuteria, kamienie jubilerskie, kamienie szlachetne, kamienie półszlachetne, kamienie sztuczne (szlachetne i półszlachetne), półprzetworzone kamienie szlachetne i ich imitacje, koralki do robienia biżuterii, oprawy będące częścią biżuterii, półfabrykaty z kamieni szlachetnych przeznaczone do produkcji biżuterii, półwyroby z metali szlachetnych do wykorzystania przy produkcji biżuterii, zapięcia do biżuterii, bransoletki, naszyjniki, ozdoby do uszu w postaci biżuterii, ozdoby na ubrania w postaci biżuterii, ozdoby z biżuterii sztucznej, broszki ozdobne, metale szlachetne i ich stopy, wyroby z metali szlachetnych lub nimi pokryte nie ujęte w innych klasach, przyrządy zegarmistrzowskie i chronometryczne, **35** usługi w zakresie informacji handlowej, zgrupowanie na rzecz osób trzech towarów jubilerskich pozwalające nabywcy wygodnie je oglądać i kupować w sklepie, w hurtowni, w sklepie internetowym.

(111) **259430** (220) 2012 06 22 (210) 401915  
 (151) 2013 09 11 (441) 2012 09 24  
 (732) VERC SPÓŁKA Z OGRANICZONĄ ODPOWIEDZIALNOŚCIĄ, Warszawa, PL.  
 (540) NEUXOFT

(510), (511) **05** preparaty farmaceutyczne; suplementy diety; żywność dietetyczna; żywność do celów medycznych; wyroby medyczne; płyny, krople, żele, emulsje, aerozole do celów medycznych; plastry do celów medycznych; materiały opatrunkowe; kompresy do celów medycznych; maści i żele do celów medycznych; kosmetyki do celów medycznych; środki i preparaty higieniczne.

(111) **259431** (220) 2012 06 22 (210) 401917  
 (151) 2013 09 11 (441) 2012 09 24  
 (732) VERC SPÓŁKA Z OGRANICZONĄ ODPOWIEDZIALNOŚCIĄ, Warszawa, PL.  
 (540) DEMOXOFT

(510), (511) **03** preparaty do pielęgnacji, kosmetyki dla niemowląt i dzieci; kosmetyki ochronne; preparaty do higieny, **05** preparaty farmaceutyczne; suplementy diety; żywność dietetyczna; żywność do celów medycznych; wyroby medyczne; płyny, krople, żele, emulsje, aerozole do celów medycznych; plastry do celów medycznych; materiały opatrunkowe; kompresy do celów medycznych; maści i żele do celów medycznych; kosmetyki do celów medycznych; środki i preparaty higieniczne.

(111) **259432** (220) 2012 06 22 (210) 401918  
 (151) 2013 09 11 (441) 2012 09 24  
 (732) VERC SPÓŁKA Z OGRANICZONĄ ODPOWIEDZIALNOŚCIĄ, Warszawa, PL.



(540) LIOTOMAX Diosmina

(510), (511) **05** preparaty farmaceutyczne, suplementy diety, żywność dietetyczna, żywność do celów medycznych, wyroby medyczne, plastry do celów medycznych; materiały opatrunkowe; kompresy do celów medycznych; maści i żele do celów medycznych; kosmetyki do celów medycznych; środki i preparaty higieniczne.(111) **259433** (220) 2012 06 22 (210) 401919  
(151) 2013 09 11 (441) 2012 09 24

(732) VERCO SPÓŁKA Z OGRANICZONĄ ODPOWIEDZIALNOŚCIĄ, Warszawa, PL.

(540) Mosbito TIC-OFF

(510), (511) **03** kosmetyki do pielęgnacji skóry twarzy, ciała i włosów; kosmetyki dla niemowląt i dzieci; kosmetyki ochronne; kosmetyki do higieny; produkty zapachowe; eteryczne olejki; kadzidła, **05** plastry do celów medycznych; materiały opatrunkowe; kompresy do celów medycznych; maści i żele do celów medycznych, kosmetyki do celów medycznych, środki i preparaty higieniczne; wyroby medyczne; środki i wyroby biobójcze; środki i wyroby do zwalczania szkodników, środki grzybobójcze; środki bakteriobójcze; pestycydy, preparaty do dezynfekcji; środki i wyroby zwalczające owady, środki i wyroby odstraszające owady; środki i wyroby wydzielające zapach odstraszający owady; lepy na owady; pułapki na owady; pułapki na szkodniki; preparaty do usuwania kleszczy z ciała nosiciela; preparaty łagodzące ukąszenia owadów, **09** elektryczne urządzenia i przyrządy służące do zwalczania, unieszkodliwiania lub odstraszania owadów.(111) **259434** (220) 2012 06 25 (210) 401967  
(151) 2013 07 17 (441) 2012 10 08

(732) STOWARZYSZENIE KRAJOWA UNIA PRODUCENTÓW SOKÓW, Warszawa, PL.

(540)

Kolor znaku: zielony, jasnozielony, ciemnozielony, żółty, czerwony, jasnoczerwony, ciemnoczerwony, pomarańczowy  
(531) 5.7.24, 5.9.24, 26.1.1, 26.1.6, 27.5.1, 29.1.15(510), (511) **31** owoce świeże, warzywa świeże, **32** soki owocowe, soki warzywne [napoje], bezalkoholowe napoje z soków owocowych, **35** promocja sprzedaży dla osób trzecich, reklama, **41** edukacja.(111) **259435** (220) 2012 07 03 (210) 402464  
(151) 2013 08 28 (441) 2012 10 08

(732) KLINGSPOR SPÓŁKA Z OGRANICZONĄ ODPOWIEDZIALNOŚCIĄ, Bielsko-Biała, PL.

(540)



Kolor znaku: biały, szary

(531) 26.3.1, 26.3.18, 27.5.1, 29.1.12

(510), (511) **03** papiery i płótna ścierne.(111) **259436** (220) 2012 07 03 (210) 402469  
(151) 2013 07 31 (441) 2012 10 08

(732) KLINGSPOR SPÓŁKA Z OGRANICZONĄ ODPOWIEDZIALNOŚCIĄ, Bielsko-Biała, PL.

(540)

Kolor znaku: biały, pomarańczowy

(531) 26.4.2, 26.4.18, 27.5.1, 29.1.12

(510), (511) **03** papier ścierny i płótno ścierne, do metalu i drewna, papiery ścierne wodoodporne, płótno ścierne w formie taśmy, **07** tarcze ścierne i tarcze polerskie jako narzędzia montowane na obrabiarzach, **08** kamienie szlifierskie i polerskie do szlifowania i polerowania ręcznego, pilniki szlifierskie i pilniki polerskie.(111) **259437** (220) 2012 07 11 (210) 402815  
(151) 2013 08 02 (441) 2012 10 22

(732) BRODZIAK DARIUSZ, BRODZIAK DOROTA P. W. NEVADA SPÓŁKA CYWILNA, Natalin, PL.

(540)



Kolor znaku: srebrny, czarny

(531) 5.13.25, 26.4.1, 26.4.6, 27.5.1, 29.1.12

(510), (511) **18** wyroby futrzarskie ze skór zwierzęcych, parasole, torebki, paski skórzane, **25** odzież gotowa, apaszki, bielizna damska, bielizna osobista, bluzki, bluzy, kombinezony, etole, futra, peleryny, garnitury, getry, kamizelki, kąpielówki, kostiumy kąpielowe, koszule, krawaty, kurtki, legginsy, odzież ze skóry, odzież z imitacji skóry, palta, piżamy, okrycia wierzchnie, płaszcze, prochowce, podkoszulki, pulowery, rękawiczki, skarpetki, spodnie, spódnice, stroje plażowe, sukienki, swetry, szale, szaliki, szlafroki, T-shirty, żakiety, czapki, nakrycia głowy, obuwie.(111) **259438** (220) 2012 07 16 (210) 402987  
(151) 2013 09 11 (441) 2012 10 22

(732) KONSPOL HOLDING SPÓŁKA Z OGRANICZONĄ ODPOWIEDZIALNOŚCIĄ, Nowy Sącz, PL.

(540) Konspol KokoSzorma

(510), (511) **29** wędliny z kurczaka, drobiowe, z mięsa czerwonego, wyroby garmazeryjne z kurczaka, drobiowe, z mięsa czerwonego.(111) **259439** (220) 2012 07 16 (210) 402988  
(151) 2013 09 11 (441) 2012 10 22

(732) SZAŁACH KATARZYNA GEOMARKA USŁUGI GEODEZYJNO-PROJEKTOWE, Beszowa, PL.

(540)



Kolor znaku: zielony, jasnozielony, ciemnozielony, czarny

(531) 26.13.25, 27.5.1, 29.1.14

(510), (511) **42** pomiary geodezyjne.(111) **259440** (220) 2012 07 16 (210) 402989  
(151) 2013 09 11 (441) 2012 10 22

(732) MIKROTECH SPÓŁKA AKCYJNA, Krosno, PL.

(540) FABOR

(510), (511) **03** detergenty inne niż używane w procesach produkcyjnych oraz inne niż do celów medycznych; pasty do skóry; mydła przeciwpotowe; preparaty do prania chemicznego; preparaty do czyszczenia; kostki mydła toaletowego; mydła toaletowe; mydła de-

zynfekujące; preparaty do mycia, **09** obuwiu i ubrania zabezpieczające przed wypadkami, promieniowaniem i ogniem; odzież i ubiory chroniące przed ogniem; osłony zabezpieczające twarze robotników; okulary przeciwoślepieniowe; przyrządy do ochrony osobistej przeciw wypadkom; maski ochronne; kaski ochronne; odzież chroniąca przed wypadkami, napromieniowaniem i ogniem; rękawice do ochrony przed wypadkami; daszki i osłony przeciwoślepieniowe, **24** tkaniny bawełniane; tkaniny elastyczne; ręczniki tekstylne; drelichy; flanela, **25** buty; półbuty; podeszwy butów; kombinezony; mundury; ubrania; fartuchy; cholewki do obuwiu; rękawiczki; nauszniki; kamizelki; bezrękawniki; ochraniacze; odzież gotowa; kalosze; skarpetki; nakrycia głowy, **37** pranie; naprawa renowacja i czyszczenie odzieży, **40** krojenie i obróbka tkanin; przeróbki ubrań; obrębianie tkanin; hafciarstwo; pikowanie tkanin; tkwiectwo; pranie tkanin.

(111) **259441** (220) 2008 03 13 (210) 338157  
 (151) 2012 10 24 (441) 2008 06 23  
 (732) Tele-Fonika Kable Spółka Akcyjna, Kraków, PL.  
 (540)



Kolor znaku: zielony

(531) 25.5.1, 29.1.3  
 (510), (511) **17** mieszanki gumy i tworzyw sztucznych nie przeznaczone do zacisków niemetalowych do kabli, **20** opakowania z drewna, bębny i szpule niemechaniczne, niemetalowe, do nawijania przewodów giętkich, transportowe i załadownicze palety niemetalowe, przekładki, **35** sprzedaż detaliczna i hurtowa kabli, przewodów, drutów do celów elektrycznych oraz maszyn i urządzeń do ich wytwarzania, a także osprzętu do kabli, przewodów i drutów z wyłączeniem zacisków metalowych i niemetalowych do kabli, **39** usługi przewozowe w zakresie osób i materiałów, **40** przetwarzanie metali nieżelaznych, tworzyw sztucznych i mieszanek gumowych, recykling odpadów z kabli, z wyłączeniem zacisków metalowych i niemetalowych do kabli, **42** badania w zakresie kabli i drutów, z wyłączeniem zacisków metalowych i niemetalowych do kabli; badania naukowe, opracowania technologiczne, projektowe i wdrożeniowe w dziedzinie kabli i drutów do celów elektrycznych, z wyłączeniem zacisków metalowych i niemetalowych do kabli; konsultacje techniczne, opinie i oceny w dziedzinie kabli i drutów, z wyłączeniem zacisków metalowych i niemetalowych do kabli; dokumentacja projektowa i projektowanie, z wyłączeniem zacisków metalowych i niemetalowych do kabli, **44** usługi medyczne.

(111) **259442** (220) 2009 10 19 (210) 361795  
 (151) 2013 09 05 (441) 2010 02 01  
 (732) Toruńskie Zakłady Materiałów Opatrunkowych Spółka Akcyjna, Toruń, PL.  
 (540)



Kolor znaku: granatowy, biały

(531) 3.1.15, 27.5.1, 29.1.12  
 (510), (511) **03** chusteczki nasączone płynami kosmetycznymi, płyny do kąpieli, olejki dla dzieci, szampony, preparaty do pielęgnacji skóry, **05** podkłady higieniczne, **16** jednorazowe pieluchy z papieru i/lub celulozy, jednorazowe pielucho-majtki z papieru i/lub celulozy, chusteczki z papieru.

(111) **259443** (220) 2012 05 10 (210) 400203  
 (151) 2013 08 06 (441) 2012 08 13  
 (732) PRZEDSIĘBIORSTWO WIELOBRANŻOWE RAK-BUD RACZKOWSKI I WSPÓLNICY SPÓŁKA JAWNA, Księżyno, PL.

(540)



Kolor znaku: niebieski, czerwony

(531) 3.9.16, 3.9.24, 27.5.1, 29.1.12  
 (510), (511) **19** materiały budowlane niemetalowe stosowane w budownictwie, budynki przenośne niemetalowe, drzwi i okna niemetalowe, kamień budowlany, kominki i kominy niemetalowe, płytki niemetalowe dla budownictwa, płytki podłogowe i ścienne niemetalowe, budowlane konstrukcje niemetalowe, budowlane płyty niemetalowe, cegły, cement i wyroby z cementu, niemetalowe pokrycia dachowe, drewno budowlane, materiały do budowy dróg, płyty niemetalowe drogowe, elementy budowlane betonowe, tarcica, tłuczeń, żwir, szkło budowlane, podłogi niemetalowe, rury, rynny niemetalowe, **37** usługi budowlane, usługi instalacyjne, **39** transport, pakowanie i składowanie towarów, wynajem pojazdów transportowych.

(111) **259444** (220) 2012 06 22 (210) 401888  
 (151) 2013 07 16 (441) 2012 09 24  
 (732) BAKOMA SPÓŁKA Z OGRANICZONĄ ODPOWIEDZIALNOŚCIĄ, Warszawa, PL.  
 (540)



Kolor znaku: niebieski, biały, brązowy, złoty

(531) 1.15.5, 8.1.19, 19.7.1, 25.1.15, 27.5.1, 29.1.14  
 (510), (511) **30** puddingi, także z dodatkami smakowymi.

(111) **259445** (220) 2012 06 22 (210) 401890  
 (151) 2013 07 16 (441) 2012 09 24  
 (732) BAKOMA SPÓŁKA Z OGRANICZONĄ ODPOWIEDZIALNOŚCIĄ, Warszawa, PL.  
 (540)



Kolor znaku: niebieski, biały, różowy

(531) 5.5.19, 5.5.20, 19.7.1, 25.1.15, 27.5.1, 29.1.13  
 (510), (511) **29** produkty, półprodukty i napoje mleczne, lub z zawagą mleka, napoje i desery mleczne lub na bazie mleka, jogurtowe, mleczno-owocowe, jogurty, kefiry, produkty serowarskie, twarogi, sery rozdrobnione, dania i desery gotowe, mrożone i w proszku na bazie mleka, owoce mrożone, owocowe desery, przeciery, musy, galaretki, sałatki, wszystkie wymienione towary także z dodatkami witamin, suplementów diety, składników mineralnych lub innych substancji odżywczych, **30** budynie, puddingi, kleiki na bazie mleka,

mrożone kremy i desery o różnych smakach na bazie mleka i produktów mlecznych, dania i desery gotowe, mrożone i w proszku na bazie produktów zawartych w tej klasie, wszystkie wymienione towary także z dodatkiem witamin, suplementów diety, składników mineralnych lub innych substancji odżywczych, **32** napoje serwatkowe.

(111) **259446** (220) 2012 06 22 (210) 401894  
(151) 2013 07 16 (441) 2012 09 24  
(732) BAKOMA SPÓŁKA Z OGRANICZONĄ ODPOWIEDZIALNOŚCIĄ, Warszawa, PL.  
(540)



Kolor znaku: niebieski, biały, czerwony, zielony  
(531) 5.7.8, 8.3.1, 19.7.1, 25.1.15, 27.5.1, 29.1.14  
(510), (511) **29** napoje mleczne lub na bazie mleka, napoje i desery mleczne lub z przewagą mleka, śmietanowe, jogurtowe, kefirowe, **32** napoje serwatkowe.

(111) **259447** (220) 2012 07 26 (210) 403349  
(151) 2013 08 29 (441) 2012 11 05  
(732) TM INVESTMENT SPÓŁKA Z OGRANICZONĄ ODPOWIEDZIALNOŚCIĄ, Brzeźnica, PL.  
(540)



Kolor znaku: biały, jasnoniebieski, ciemnoniebieski, jasnozielony, ciemnozielony, pomarańczowy, czerwony, fioletowy  
(531) 5.7.13, 5.7.23, 27.5.1, 29.1.15  
(510), (511) **02** środki antykorozyjne; zaprawy cementowe; lakiery i emalie; środki do konserwacji drewna; farby; farby akwarelowe, wodne, bakteriobójcze, ognioodporne, przeciw zanieczyszczeniom; farby do emalii; farby stosowane w ceramice; podkładowe; kit; folie metalowe dla malarzy; barwniki do obuwia; preparaty zabezpieczające do metali; smary i oleje przeciwrdzewne; rozcieńczalniki do farb i lakierów; utrwalacze; barwniki; zaprawy farbiarskie; zagęszczacze do farb i barwników; bejce; formy proszkowe dla malarzy, dekoratorów, drukarzy i artystów.

(111) **259448** (220) 2012 07 30 (210) 403412  
(151) 2013 08 29 (441) 2012 11 05  
(732) WALISIEWICZ-JEZIERSKA MAŁGORZATA MAGDALENA DADA PARADISO GROUP, Warszawa, PL.  
(540)



(531) 2.1.16, 2.1.23, 2.1.25, 4.3.1, 5.5.20, 26.1.16, 27.5.1  
(510), (511) **12** wózki dziecięce spacerowe, wózki dziecięce głębokie, wózki dziecięce wielofunkcyjne, wozy, wózki.

(111) **259449** (220) 2012 10 19 (210) 405984  
(151) 2013 07 31 (441) 2013 02 04  
(732) EKOPŁON SPÓŁKA AKCYJNA, Grabki Duże, PL.  
(540)



Kolor znaku: niebieski, zielony  
(531) 5.3.11, 26.5.4, 27.5.1, 29.1.12  
(510), (511) **01** nawozy użyźniające glebę.

(111) **259450** (220) 2012 10 19 (210) 405985  
(151) 2013 07 31 (441) 2013 02 04  
(732) EKOPŁON SPÓŁKA AKCYJNA, Grabki Duże, PL.  
(540)



Kolor znaku: niebieski, zielony  
(531) 5.3.11, 26.5.4, 28.5.0, 29.1.12  
(510), (511) **01** nawozy użyźniające glebę.

(111) **259451** (220) 2012 10 19 (210) 405987  
(151) 2013 07 31 (441) 2013 02 04  
(732) EKOPŁON SPÓŁKA AKCYJNA, Grabki Duże, PL.  
(540)



Kolor znaku: ciemnozielony  
(531) 5.3.11, 5.3.13, 27.5.1, 28.5.0, 29.1.3  
(510), (511) **01** płynne nawozy dolistne, płynne i granulowane nawozy doglebowe, **31** odżywki paszowe w postaci dodatków mineralno-witaminowo-aminokwasowych nie do celów leczniczych, pasze.

(111) **259452** (220) 2012 10 19 (210) 405988  
(151) 2013 07 31 (441) 2013 02 04  
(732) EKOPŁON SPÓŁKA AKCYJNA, Grabki Duże, PL.  
(540)

**ЭКОЛИСТ**

Kolor znaku: ciemnozielony  
(531) 28.5, 29.1.3  
(510), (511) **01** nawozy użyźniające glebę.

(111) **259453** (220) 2010 06 24 (210) 372004  
(151) 2013 02 11 (441) 2010 09 27  
(732) CANAL+CYFROWY Spółka z ograniczoną odpowiedzialnością, Warszawa, PL.  
(540) cyfra+ najbogatsza oferta kanałów telewizyjnych, wyjątkowe kanały hd



(510), (511) **16** dzienniki, czasopisma, periodyki, broszury, prospekty, druki, książki, plakaty, kalendarze, komiksy, papier, materiały piśmienne, wyroby z papieru, ołówki, kredki, materiały szkolne i do malowania, pieluchy niemowlęce z papieru lub celulozy, **35** usługi reklamowe z wykorzystaniem wszystkich metod słownych, dźwiękowych, audiowizualnych, telewizyjnych, multimedialnych i internetowych, usługi zarządzania, doradztwo w zakresie organizowania i prowadzenia działalności gospodarczej i zarządzania holdingami, usługi marketingowe, usługi w zakresie badania opinii rynku, usługi prowadzenia centrum informacyjnego polegające na gromadzeniu, przetwarzaniu i udostępnianiu informacji dotyczących towarów, usług i wydarzeń, organizacja wystaw, targów i konkursów w celach reklamowych i handlowych, prenumerata czasopism, pośrednictwo handlowe, **41** organizowanie konkursów, konferencji i kongresów, wystaw i targów w celach kulturalnych i edukacyjnych, wydawanie publikacji multimedialnych i internetowych, usługi wydawnicze, **45** usługi administrowania prawami własności intelektualnej, udzielania licencji i pośrednictwa w obrocie prawami własności intelektualnej.

(111) **259454** (220) 2011 12 12 (210) 394007  
(151) 2013 08 06 (441) 2012 03 26  
(732) BRANDHOUSE ŻYWIEC SPRZEDAŻ I DYSTRYBUCJA  
SPÓŁKA Z OGRANICZONĄ ODPOWIEDZIALNOŚCIĄ SPÓŁKA  
KOMANDYTOWA, Żywiec, PL.

(540) Żywiec Bock

(510), (511) **21** butelki z tworzyw sztucznych, wyroby szklane, porcelanowe i ceramiczne nie ujęte w innych klasach, włączając szklanki, kufle i kieliszki, **25** odzież i nakrycia głowy, włączając T-shirty, czapki i daszki przeciwsłoneczne, **32** piwo.

(111) **259455** (220) 2011 12 20 (210) 394359  
(151) 2013 08 27 (441) 2012 03 26  
(732) SANTE A. KOWALSKI SPÓŁKA JAWNA, Warszawa, PL.  
(540)



(531) 27.5.1, 27.5.3, 27.5.19

(510), (511) **05** dietetyczna żywność i napoje przystosowane do celów medycznych, herbata lecznicza, zioła i napoje lecznicze, preparaty medyczne do odchudzania, substancje dietetyczne do celów medycznych, artykuły spożywcze dla niemowląt, chleb dla diabetyków przystosowany do celów medycznych, wyroby cukiernicze do celów medycznych, **29** owoce konserwowane, suszone i gotowane, warzywa konserwowane, suszone i gotowane, galaretki, dżemy, kompoty, chrupki owocowe, produkty spożywcze i napoje na bazie soi nie ujęte w innych klasach, soja konserwowana, sałatki, zupy, jaja, mleko, produkty mleczne, oleje i tłuszcze jadalne, **30** artykuły spożywcze pochodzenia roślinnego zawarte w tej klasie, zboża przetworzone przystosowane do spożycia dla ludzi, mąka sojowa i produkty spożywcze na bazie mąki sojowej, żywność dietetyczna pochodzenia roślinnego nie do celów leczniczych, kawa, herbata, kakao, napoje na bazie kawy, herbaty i kakao, cukier, ryż, tapioka, sago, mąka i produkty spożywcze z roślin zbożowych zawarte w tej klasie, wyroby piekarnicze, płatki zbożowe suszone, wyroby cukiernicze, słodczyce, muesli, lody, miód, melasa (syropy), drożdże, proszek do pieczenia, sól, musztarda, ocet, sosy nie ujęte w innych klasach, sos sojowy, przyprawy, lód, **31** produkty rolne, ogrodnicze i leśne, nieprzetworzone, zioła ogrodowe świeże, świeże owoce i warzywa, nasiona, rośliny i kwiaty, pokarm dla zwierząt.

(111) **259456** (220) 2012 03 09 (210) 397842  
(151) 2013 09 16 (441) 2012 06 18  
(732) Philip Morris Brands S.A.R.L., Neuchâtel, CH.

(540)



Kolor znaku: zielony, biały, czerwony

(531) 3.1.1, 3.1.2, 24.17.25, 26.1.1, 26.2.7, 26.4.2, 27.5.1, 29.1.13

(510), (511) **34** tytoń, tytoń surowy oraz tytoń w stanie przetworzonym; wyroby tytoniowe, cygara, papierosy, cygaretki, tytoń do samodzielnego skręcania papierosów, tytoń do fajek, tytoń do żucia, tabaka, papierosy aromatyzowane, papierosy kretek; snus; substytuty tytoniu (nie do celów medycznych); przybory dla palaczy, ustniki oraz bibułka do papierosów, filtry do papierosów, pojemniki na tytoń nie z metali szlachetnych, papierońnice nie z metali szlachetnych, popielniczki nie z metali szlachetnych, fajki, kieszonkowe przyrządy do skręcania papierosów, zapalniczki dla palaczy tytoniu; zapałki.

(111) **259457** (220) 2012 03 12 (210) 397902  
(151) 2013 09 10 (441) 2012 06 18  
(732) KOWALCZYK PAWEŁ ACAN DORADCY PODATKOWI,  
Warszawa, PL.

(540) ACAN Doradcy podatkowi

(510), (511) **35** doradztwo podatkowe, wypełnianie zeznań podatkowych, rachunkowość, **45** doradztwo prawne.

(111) **259458** (220) 2012 05 25 (210) 400857  
(151) 2013 08 26 (441) 2012 08 27  
(732) WYDAWNICTWO ZAKAMARKI SPÓŁKA Z OGRANICZONĄ  
ODPOWIEDZIALNOŚCIĄ, Poznań, PL.

(540) ZAKAMARKI

(510), (511) **09** urządzenia do nagrywania, przesyłania i odtwarzania dźwięku i obrazu; sprzęt do przetwarzania danych, komputery; oprogramowanie komputerowe; magnetyczne nośniki danych, dyski, kasety z nagraniami, kasety video, procesory tekstu, audiowizualne urządzenia dydaktyczne, **16** papier, karton i wyroby z tych materiałów nie ujęte w innych klasach: afisze, albumy, atlasy, biuletyny, blankiety, broszury, czasopisma, druki, dzienniki, emblematy, formularze, foldery, fotografie, gazety, grafiki, kalendarze, katalogi, kartki kartotekowe, kartki okolicznościowe, komiksy, koperty firmowe, książki, mapy, materiały instruktażowe i szkoleniowe, naklejki, nalepki, obwoluty, obrazy, periodyki, plansze, podręczniki, prospekty, publikacje, reprodukcje dokumentów i grafiki, rysunki, skorowidze, skrypty, zeszyty, ulotki reklamowe; materiały introligatorskie, **35** usługi sprzedaży hurtowej, detalicznej i za pośrednictwem Internetu książek, wszelkich materiałów drukowanych, piśmiennych i biurowych, kaset audio i video, płyt CD, DVD; reklama, promocja, marketing, w tym z wykorzystaniem Internetu, intranetu lub sieci, administrowanie i zarządzanie w działalności handlowej; zarządzanie bazami danych i zbiorami informatycznymi, informacja i doradztwo w zakresie w/w usług; wykonywanie badań rynkowych i prognoz ekonomicznych udostępnianych przez Internet; kompilacje informacji w komputerowych bazach danych, zarządzanie plikami i zbiorami informatycznymi; organizowanie wystaw i targów w celach handlowych lub reklamowych, rozpowszechnianie materiałów reklamowych, usługi w zakresie prowadzenia księgarń, księgarń internetowych, **41** usługi wydawnicze: książkowe, elektroniczne i internetowe; publikowanie książek, tekstów innych niż teksty reklamowe; komputerowe przygotowanie materiałów do publikacji; usługi w zakresie edukacji, nauczania, nauczania korespondencyjnego; organizowania i prowadzenia szkoleń, seminariów, sympozjów, zjazdów, konferencji, po-



kazów, wystaw, pracowni specjalistycznych, zawodów sportowych i spektakli rozrywkowo-kulturalnych, imprez dla dzieci; usługi tworzenia publikacji internetowych, **42** projektowanie graficzne; projektowanie i tworzenie prezentacji multimedialnych; projektowanie i tworzenie stron internetowych dla osób trzecich, administrowanie stronami internetowymi, promocja, optymalizacja i pozycjonowanie stron internetowych, hosting; projektowanie, tworzenie i utrzymywanie systemów obsługi klientów dostępnych przez Internet i sieci komputerowe; obsługa baz danych dostępnych przez Internet i sieci komputerowe, **45** prowadzenie placówek oświatowo-opiekuńczych, opieka nad dziećmi.

(111) **259459** (220) 2012 05 28 (210) 400896  
(151) 2013 08 29 (441) 2012 09 10  
(732) **ĆWIKŁA DANIEL HOUSE OF COFFEE**, Lublin, PL.  
(540)



Kolor znaku: ciemnobrązowy, biały

(531) 26.1.1, 27.5.1, 27.7.1, 29.1.12

(510), (511) **11** palarnie kawy; urządzenia do palenia kawy; elektryczne ekspresy do kawy; elektryczne ekspresy do kawy, **30** kawa; napoje na bazie kawy; kawa nienaturalna; kawa nie palona, **35** zarządzanie w zakresie zamówień w handlu; usługi zaopatrzenia osób trzecich jako zakupy produktów i usług dla innych przedsiębiorstw; kierowanie wizerunku firmy, usług, towaru; reklama; rozpowszechnianie materiałów reklamowych w zakresie ulotek, prospektów, druków, próbek; wynajem automatycznych dystrybutorów; oferowanie w mediach produktów dla handlu detalicznego.

(111) **259460** (220) 2012 05 28 (210) 400898  
(151) 2013 08 29 (441) 2012 09 10  
(732) **JASIONOWICZ KRZYSZTOF**, Olsztyn, PL.  
(540)

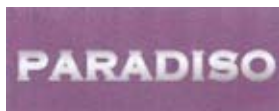

Kolor znaku: srebrny, jasnoszary, fioletowy

(531) 27.5.1, 29.1.13

(510), (511) **35** prowadzenie sklepu i/lub hurtowni z następującymi towarami: obuwie dziecięce, młodzieżowe, damskie, męskie, plażowe, sportowe, ortopedyczne, do celów leczniczych, kalosze, odzież: kurtki, płaszcze, garnitury, kostiumy, garsonki, suknie, dresy, kombinizony, bluzy, spodnie, spódnice, swetry, bluzki, koszule, rękawiczki, szale, czapki, bielizna osobista, berety, piżamy, rajtuzy, skarpetki, szlafroki, rajstopy, pończochy, torby i torebki ze skóry i surowców skóropodobnych, torby na ubrania, na zakupy, plażowe, podróżne, turystyczne, plecaki, galanteria do obuwia: szczotki, pasty, szmatki, galanteria papiernicza: atrament, bibuły, bloki rysunkowe, materiały piśmienne, deski do rysowania, ekerki, farby, gilotynki do papieru, glina do modelowania, gumki do ścierania, oprawy książek i zeszytów, karton, papeteria, kreda, lak do pieczętowania, linijki, notesy, ołówki, kredki, papier, pędzle, pióra, piórniki, ręczniki papierowe, segregatory, serwetki papierowe, tusze, zeszyty, bruliony, zszywacze.

(111) **259461** (220) 2012 06 30 (210) 402286  
(151) 2013 10 29 (441) 2012 10 08  
(732) **BOMBARDIER TRANSPORTATION POLSKA SPÓŁKA**  
Z OGRANICZONĄ ODPOWIEDZIALNOŚCIĄ, Wrocław, PL.  
(540) N-22719

(510), (511) **09** urządzenia i przyrządy sygnalizacyjne i kontrolne; urządzenia i przyrządy do przewodzenia, przełączania, przekształ-

cania, gromadzenia, sterowania i regulacji energii elektrycznej; elektryczne mechanizmy sterujące do maszyn i urządzeń; przekaźniki elektryczne, **12** pojazdy szynowe i ich części (za wyjątkiem części do napędów i silników); tabor kolejowy; mechanizmy sterujące do pojazdów szynowych; mechanizmy elektryczne do pojazdów szynowych; przetworniki momentu obrotowego do pojazdów szynowych.

(111) **259462** (220) 2012 06 30 (210) 402287  
(151) 2013 10 29 (441) 2012 10 08  
(732) **BOMBARDIER TRANSPORTATION POLSKA SPÓŁKA**  
Z OGRANICZONĄ ODPOWIEDZIALNOŚCIĄ, Wrocław, PL.  
(540) N-4897

(510), (511) **07** regulatory prędkości [obrotów] do maszyn; mechanizmy sterownicze do maszyn i urządzeń; osłony sprężyn jako mechaniczne części maszyn, **12** pojazdy szynowe i ich części (za wyjątkiem części do napędów i silników); tabor kolejowy; mechanizmy sterujące do pojazdów szynowych; mechanizmy elektryczne do pojazdów szynowych; przetworniki momentu obrotowego do pojazdów szynowych.

(111) **259463** (220) 2012 06 30 (210) 402289  
(151) 2013 10 29 (441) 2012 10 08  
(732) **BOMBARDIER TRANSPORTATION POLSKA SPÓŁKA**  
Z OGRANICZONĄ ODPOWIEDZIALNOŚCIĄ, Wrocław, PL.  
(540) N-22734

(510), (511) **07** regulatory prędkości [obrotów] do maszyn; mechanizmy sterownicze do maszyn i urządzeń; mechaniczne sworznie napędowe jako części maszyn, **12** pojazdy szynowe i ich części (za wyjątkiem części do napędów i silników); tabor kolejowy; mechanizmy sterujące do pojazdów szynowych; mechanizmy elektryczne do pojazdów szynowych; przetworniki momentu obrotowego do pojazdów szynowych.

(111) **259464** (220) 2012 06 30 (210) 402290  
(151) 2013 10 29 (441) 2012 10 08  
(732) **BOMBARDIER TRANSPORTATION POLSKA SPÓŁKA**  
Z OGRANICZONĄ ODPOWIEDZIALNOŚCIĄ, Wrocław, PL.  
(540) N-43676

(510), (511) **12** pojazdy szynowe i ich części (za wyjątkiem części do napędów i silników); tabor kolejowy; mechanizmy sterujące do pojazdów szynowych; mechanizmy elektryczne do pojazdów szynowych; przetworniki momentu obrotowego do pojazdów szynowych, **17** uszczelki.

(111) **259465** (220) 2012 06 30 (210) 402291  
(151) 2013 10 29 (441) 2012 10 08  
(732) **BOMBARDIER TRANSPORTATION POLSKA SPÓŁKA**  
Z OGRANICZONĄ ODPOWIEDZIALNOŚCIĄ, Wrocław, PL.  
(540) N-43677

(510), (511) **07** regulatory prędkości [obrotów] do maszyn; mechanizmy sterownicze do maszyn i urządzeń; sprężyny jako części maszyn, **12** pojazdy szynowe i ich części (za wyjątkiem części do napędów i silników); tabor kolejowy; mechanizmy sterujące do pojazdów szynowych; mechanizmy elektryczne do pojazdów szynowych; przetworniki momentu obrotowego do pojazdów szynowych.

(111) **259466** (220) 2012 06 30 (210) 402292  
(151) 2013 10 29 (441) 2012 10 08  
(732) **BOMBARDIER TRANSPORTATION POLSKA SPÓŁKA**  
Z OGRANICZONĄ ODPOWIEDZIALNOŚCIĄ, Wrocław, PL.  
(540) N-44351

(510), (511) **07** regulatory prędkości [obrotów] do maszyn; mechanizmy sterownicze do maszyn i urządzeń; sworznie mechaniczne jako części maszyn, **12** pojazdy szynowe i ich części (za wyjątkiem części do napędów i silników); tabor kolejowy; mechanizmy sterujące do pojazdów szynowych; mechanizmy elektryczne do pojazdów szynowych; przetworniki momentu obrotowego do pojazdów szynowych.

(111) **259467** (220) 2012 06 30 (210) 402293  
(151) 2013 10 29 (441) 2012 10 08

(732) BOMBARDIER TRANSPORTATION POLSKA SPÓŁKA  
Z OGRANICZONĄ ODPOWIEDZIALNOŚCIĄ, Wrocław, PL.

(540) N-44355

(510), (511) **09** urządzenia i przyrządy sygnalizacyjne i kontrolne; urządzenia i przyrządy do przewodzenia, przełączania, przekształcania, gromadzenia, sterowania i regulacji energii elektrycznej; elektryczne mechanizmy sterujące do maszyn i urządzeń; styki elektryczne, **12** pojazdy szynowe i ich części (za wyjątkiem części do napędów i silników); tabor kolejowy; mechanizmy sterujące do pojazdów szynowych; mechanizmy elektryczne do pojazdów szynowych; przetworniki momentu obrotowego do pojazdów szynowych.

(111) **259468** (220) 2012 05 28 (210) 400913  
(151) 2013 08 29 (441) 2012 09 10

(732) KORDULA ZBIGNIEW, Białystok, PL.

(540) WOLNA FLAGA

(510), (511) **24** flagi [niepapierowe] i akcesoria flagowe, **35** sprzedaż flag i akcesoriów flagowych, **37** montaż flag i akcesoriów flagowych.

(111) **259469** (220) 2012 05 28 (210) 400927  
(151) 2013 08 29 (441) 2012 09 10

(732) SZYBY AUTOBUSOWE SPÓŁKA CYWILNA, Kryspinów, PL.

(540)



Kolor znaku: żółty, czerwony, czarny

(531) 25.5.1, 26.4.2, 27.5.1, 29.1.13

(510), (511) **12** szyby autobusowe czołowe i boczne, **35** usługi w zakresie sprzedaży detalicznej i hurtowej szyb autobusowych czołowych i bocznych, **37** montaż autobusowych szyb czołowych i bocznych, regeneracja autobusowych szyb bocznych.

(111) **259470** (220) 2012 07 16 (210) 402990  
(151) 2013 09 11 (441) 2012 10 22

(732) MIKROTECH SPÓŁKA AKCYJNA, Krosno, PL.

(540)



Kolor znaku: czarny, ciemnożółty

(531) 27.5.1, 29.1.12

(510), (511) **03** detergenty inne niż używane w procesach produkcyjnych oraz inne niż do celów medycznych; pasty do skóry; mydła przeciwopotowe; preparaty do prania chemicznego; preparaty do czyszczenia; kostki mydła toaletowego; mydła toaletowe; mydła dezynfekujące; preparaty do mycia, **09** obuwie i ubrania zabezpieczające przed wypadkami, promieniowaniem i ogniem; odzież i ubiory chroniące przed ogniem; osłony zabezpieczające twarze robotników; okulary przeciwosłepieniowe; przyrządy do ochrony osobistej przeciw wypadkom; maski ochronne; kaski ochronne; odzież chroniąca przed wypadkami, napromieniowaniem i ogniem; rękawice do ochrony przed wypadkami; daszki i osłony przeciwosłepieniowe, **24** tkaniny bawełniane; tkaniny elastyczne; ręczniki tekstylne; drelichy; flanela, **25** buty; półbuty; podeszwy butów; kombinezony; mundury; ubrania; fartuchy; cholewki do obuwia; rękawiczki; nauszniki; kamizelki; bezrękawniki; ochraniacze; odzież gotowa; kalosze; skarpetki; nakrycia głowy, **37** pranie; naprawa renowacja i czyszczenie odzieży, **40** krojenie i obróbka tkanin; przeróbki ubrań; obrębianie tkanin; hafciarstwo; pikowanie tkanin; tkawiectwo; pranie tkanin.

(111) **259471** (220) 2012 07 17 (210) 402994  
(151) 2013 09 11 (441) 2012 10 22

(732) WROCŁAWSKIE ZAKŁADY ZIELARSKIE HERBAPOL SPÓŁKA AKCYJNA, Wrocław, PL.

(540) RHELAX

(510), (511) **05** preparaty farmaceutyczne, ziołowe produkty lecznicze.

(111) **259472** (220) 2012 07 17 (210) 402995  
(151) 2013 09 11 (441) 2012 10 22

(732) WROCŁAWSKIE ZAKŁADY ZIELARSKIE HERBAPOL SPÓŁKA AKCYJNA, Wrocław, PL.

(540) PINI

(510), (511) **05** preparaty farmaceutyczne, ziołowe produkty lecznicze.

(111) **259473** (220) 2012 07 17 (210) 402996  
(151) 2013 09 11 (441) 2012 10 22

(732) WROCŁAWSKIE ZAKŁADY ZIELARSKIE HERBAPOL SPÓŁKA AKCYJNA, Wrocław, PL.

(540) PROPOLAN

(510), (511) **03** preparaty kosmetyczne, **05** preparaty farmaceutyczne.

(111) **259474** (220) 2012 07 17 (210) 402997  
(151) 2013 09 11 (441) 2012 10 22

(732) WROCŁAWSKIE ZAKŁADY ZIELARSKIE HERBAPOL SPÓŁKA AKCYJNA, Wrocław, PL.

(540) BOLDALOIN

(510), (511) **05** preparaty farmaceutyczne, ziołowe produkty lecznicze, produkty dietetyczne do celów leczniczych, suplementy diety.

(111) **259475** (220) 2012 07 17 (210) 402998  
(151) 2013 09 11 (441) 2012 10 22

(732) WROCŁAWSKIE ZAKŁADY ZIELARSKIE HERBAPOL SPÓŁKA AKCYJNA, Wrocław, PL.

(540) AZUCALEN

(510), (511) **05** preparaty farmaceutyczne, ziołowe produkty lecznicze.

(111) **259476** (220) 2012 07 17 (210) 402999  
(151) 2013 09 11 (441) 2012 10 22

(732) WROCŁAWSKIE ZAKŁADY ZIELARSKIE HERBAPOL SPÓŁKA AKCYJNA, Wrocław, PL.

(540) DERNILAN

(510), (511) **03** preparaty kosmetyczne, **05** preparaty farmaceutyczne, ziołowe produkty lecznicze.

(111) **259477** (220) 2012 07 17 (210) 403000  
(151) 2013 09 11 (441) 2012 10 22

(732) WROCŁAWSKIE ZAKŁADY ZIELARSKIE HERBAPOL SPÓŁKA AKCYJNA, Wrocław, PL.

(540) BAIKADENT

(510), (511) **03** produkty kosmetyczne, preparaty do pielęgnacji jamy ustnej, **05** preparaty farmaceutyczne, ziołowe produkty lecznicze.

(111) **259478** (220) 2012 07 17 (210) 403001  
(151) 2013 09 11 (441) 2012 10 22

(732) WROCŁAWSKIE ZAKŁADY ZIELARSKIE HERBAPOL SPÓŁKA AKCYJNA, Wrocław, PL.

(540) NEOAZARINA

(510), (511) **05** preparaty farmaceutyczne, ziołowe produkty lecznicze.

(111) **259479** (220) 2012 07 17 (210) 403002  
(151) 2013 09 11 (441) 2012 10 22

(732) WROCŁAWSKIE ZAKŁADY ZIELARSKIE HERBAPOL SPÓŁKA AKCYJNA, Wrocław, PL.

(540) BAIKADERM

(510), (511) **03** produkty kosmetyczne, **05** preparaty farmaceutyczne, ziołowe produkty lecznicze.

(111) **259480** (220) 2012 07 17 (210) 403003  
(151) 2013 09 11 (441) 2012 10 22

(732) WROCŁAWSKIE ZAKŁADY ZIELARSKIE HERBAPOL SPÓŁKA AKCYJNA, Wrocław, PL.

(540) CYNAREX

(510), (511) **05** preparaty farmaceutyczne, ziołowe produkty lecznicze, produkty dietetyczne do celów leczniczych, suplementy diety.

(111) **259481** (220) 2012 07 17 (210) 403004  
(151) 2013 09 11 (441) 2012 10 22

(732) WROCŁAWSKIE ZAKŁADY ZIELARSKIE HERBAPOL SPÓŁKA AKCYJNA, Wrocław, PL.

(540) CYNAREIN  
(510), (511) **05** preparaty farmaceutyczne, ziołowe produkty lecznicze, produkty dietetyczne do celów leczniczych, suplementy diety.

(111) **259482** (220) 2012 07 18 (210) 403046  
(151) 2013 08 16 (441) 2012 10 22

(732) TELEWIZJA POLSKA SPÓŁKA AKCYJNA, Warszawa, PL.

(540) serialowa liga mistrzów

(510), (511) **09** magnetyczne nośniki danych, nagrane dyski; automaty sprzedające i mechanizmy do urządzeń uruchamianych przez wrzucenie monety; sprzęt do przetwarzania danych, komputery; nagrania dźwięku, obrazu i filmowe utrwalone w formie zapisanej taśmy filmowej, taśmy video, taśmy magnetycznej, dysków optycznych, w formacie MP3, w wersji przystosowanej do odtwarzania w komputerach multimedialnych, w odtwarzaczach CD, DVD; urządzenia do nagrywania, zapisywania, odtwarzania i reprodukcji dźwięku, obrazu, informacji i zapisu filmowego w formie analogowej i cyfrowej; audiowizualne urządzenia do nauki; urządzenia do transmisji multimedialnych, programy telewizyjne, audycje, filmy i reportaże utrwalone w formie multimedialnej; gry telewizyjne i komputerowe; programy komputerowe, programy do prowadzenia gier komputerowych, konkursów do użycia z odbiornikiem telewizyjnym, programy komputerowe do obsługi interaktywnej telewizji; karty magnetyczne, **16** druki, wydawnictwa, czasopisma, książki, albumy, broszury, periodyki i inne publikacje, papier, tektura i wyroby z tych materiałów nie ujęte w innych klasach, fotografie, materiały fotograficzne, materiały piśmienne, **21** wyroby szklane, porcelanowe i ceramiczne, w tym kubki nie ujęte w innych klasach, **25** odzież w tym T-shirty, koszulki, obuwie, nakrycia głowy, **35** usługi reklamowe; produkcja reklam w systemie multimedialnym, organizacja i prowadzenie kampanii reklamowych, wynajem i sprzedaż miejsca i czasu na cele reklamowe w środkach masowego przekazu, tworzenie reklamowych i sponsorowanych tekstów, produkcja reklam radiowych oraz filmów reklamowych dla telewizji, filmu, Internetu; organizacja pokazów i wystaw w celach handlowych i reklamowych; usługi marketingu i public relations; merchandising; organizacja i prowadzenie serwisu ogłoszeniowego; zgrupowanie na rzecz osób trzecich towarów w rodzaju sprzętu, artykułów i programów multimedialnych, gier telewizyjnych i komputerowych; gier, zabawek, wyrobów szklanych, porcelanowych i ceramicznych i artykułów; kosmetycznych, higienicznych i opatrunkowych, odzieżowych, spożywczych, sportowych i wydawnictw, w sklepie, hurtowni wielobranżowej i sklepie internetowym lub teleshopie, tak aby umożliwić konsumentom dokonanie zakupu w dobrych warunkach, **38** obsługa przekazu i przekazywanie dźwięku i/lub obrazu, także w systemie cyfrowym, poprzez sieci komunikacyjne, w tym sieć telewizyjną, satelitarną, naziemną kablową, światłowodową i Internet; organizowanie systemów transmisyjnych dźwięku, obrazu i sygnału cyfrowego; rozpowszechnianie programów telewizyjnych, reportaży, filmów dokumentalnych i fabularnych, widowisk rozrywkowych i sportowych oraz audycji z interaktywnym udziałem widzów, usługi emisji i transmisji telewizji interaktywnej, interaktywnej rozrywki; zbieranie i przekazywanie informacji poprzez sieci komunikacyjne; dostarczanie informacji on-line z komputerowych baz danych; usługi teletekstowe i audiotekstowe, **41** nauczanie; kształcenie; rozrywka; usługi sportowe i kulturalne; usługi wydawnicze, pisanie i publikacja tekstów innych niż reklamowe, publika pub elektroniczne on-line książek i periodyków; produkcja programów radiowych i telewizyjnych; organizowanie, montaż i produkcja programów i imprez artystycznych, estradowych, sportowych, rekreacyjnych; usługi organizowania nauki i szkoleń w dziedzinie multimedialnej; organizowanie konkursów, organizowanie imprez o charakterze edukacyjnym i kulturalnym; usługi w zakresie interaktywnych programów i gier odtwarzanych za pośrednictwem sieci komputerowych i komunikacyjnych; usługi wynajmu nagrań i studiów nagrań, produkcja filmów, realizacja spektakli, realizowanie usług teletekstowych i audiotekstowych.

(111) **259483** (220) 2012 07 19 (210) 403087  
(151) 2013 08 23 (441) 2012 10 22

(732) GÓRECKI SEBASTIAN MENING POLAND CORP., Świecie, PL.

(540)

**LOOPSAR**

Kolor znaku: pomarańczowy, szary, biały

(531) 26.11.12, 27.5.1, 29.1.13

(510), (511) **22** pętelki wędliniarskie z polipropylenu.

(111) **259484** (220) 2012 07 19 (210) 403092

(151) 2013 08 23 (441) 2012 10 22

(732) MICHAŁEC PAWEŁ IMPULSIVO STUDIO KREATYWNE,

Myślenice, PL.

(540)



Kolor znaku: czerwony, ciemnoszary, biały

(531) 26.4.1, 27.5.1, 29.1.13

(510), (511) **35** agencje reklamowe, analizy rynkowe, badania marketingowe, badania opinii publicznej, badania rynku, doradztwo w zarządzaniu działalnością gospodarczą, edytorskie usługi w dziedzinie reklamy, obróbka tekstów, pośrednictwo w zakresie nabywania usług telekomunikacyjnych, promocja sprzedaży dla osób trzecich, public relations, reklama, reklama billboardowa, reklama za pośrednictwem sieci komputerowej, reklamy radiowe, reklamy telewizyjne, rozpowszechnianie ogłoszeń reklamowych, sortowanie danych w bazach komputerowych, tworzenie tekstów reklamowych i sponsorowanych, uaktualnianie materiałów reklamowych, wynajmowanie przestrzeni reklamowej, komputerowe zarządzanie plikami, statystyczne zestawienia, rozpowszechnianie ogłoszeń reklamowych, wyszukiwanie w komputerowych bazach danych, **42** analizy systemów komputerowych, projektowanie opakowań, projektowanie oprogramowania komputerowego, tworzenie i utrzymywanie stron internetowych dla osób trzecich, usługi związane z projektowaniem graficznym [sztuka], wypożyczanie serwerów [hosting], wypożyczenie oprogramowania komputerowego, wzornictwo przemysłowe, wynajmowanie [udostępnianie] zasobów serwerów [sieci komputerowej], konwersja danych lub dokumentów na formę elektroniczną, instalacje oprogramowania komputerowego.

(111) **259485** (220) 2012 07 19 (210) 403093

(151) 2013 08 23 (441) 2012 10 22

(732) MICHAŁEC PAWEŁ IMPULSIVO STUDIO KREATYWNE,

Myślenice, PL.

(540) Impulsivo

(510), (511) **35** agencje reklamowe, analizy rynkowe, badania marketingowe, badania opinii publicznej, badania rynku, doradztwo w zarządzaniu działalnością gospodarczą, edytorskie usługi w dziedzinie reklamy, obróbka tekstów, pośrednictwo w zakresie nabywania usług telekomunikacyjnych, promocja sprzedaży dla osób trzecich, public relations, reklama, reklama billboardowa, reklama za pośrednictwem sieci komputerowej, reklamy radiowe, reklamy telewizyjne, rozpowszechnianie ogłoszeń reklamowych, sortowanie danych w bazach komputerowych, tworzenie tekstów reklamowych i sponsorowanych, uaktualnianie materiałów reklamowych, wynajmowanie przestrzeni reklamowej, komputerowe zarządzanie plikami, statystyczne zestawienia, rozpowszechnianie ogłoszeń reklamowych, wyszukiwanie w komputerowych bazach danych, **42** analizy systemów komputerowych, projektowanie opakowań, projektowanie oprogramowania komputerowego, tworzenie i utrzymywanie stron internetowych dla osób trzecich, usługi związane z projektowaniem graficznym [sztuka], wypożyczanie serwerów [hosting], wypożyczenie oprogramowania komputerowego, wzornictwo przemysłowe, wynajmowanie [udostępnianie] zasobów serwerów [sieci komputerowej], konwersja danych lub dokumentów na formę elektroniczną, instalacje oprogramowania komputerowego.

(111) **259486** (220) 2012 07 20 (210) 403181

(151) 2013 08 06 (441) 2012 10 22

(732) Syngenta Limited, Guildford, GB.

(540) MESEL

(510), (511) **05** herbicydy.

(111) **259487** (220) 2012 07 20 (210) 403188

(151) 2013 08 06 (441) 2012 10 22

(732) PRZEDSIĘBIORSTWO FARMACEUTYCZNE LEK-AM SPÓŁKA

Z OGRANICZONĄ ODPOWIEDZIALNOŚCIĄ, Zakroczym, PL.



(540)



Kolor znaku: biały, czarny, czerwony

(531) 24.13.25, 26.4.1, 27.5.1, 29.1.13

(510), (511) **05** produkty farmaceutyczne; leki; środki dietetyczne dla celów medycznych.(111) **259488** (220) 2012 07 25 (210) 403278  
(151) 2013 08 27 (441) 2012 11 05(732) DOLNOŚLĄSKA GRUPA APTECZNA SPÓŁKA AKCYJNA,  
Wrocław, PL.

(540) Vitasfera

(510), (511) **03** kosmetyki, artykuły toaletowe, preparaty do pielęgnacji i higieny ciała, **05** leki, preparaty farmaceutyczne, preparaty i leki recepturowe, **35** usługi reklamowe i promocyjne firm krajowych i zagranicznych, badanie rynku i opinii publicznej, usługi sprzedaży w sklepie, supermarkecie, hurtowni oraz przez Internet kosmetyków i artykułów toaletowych, leków i preparatów farmaceutycznych, sprzętu oraz artykułów medycznych i ortopedycznych.(111) **259489** (220) 2012 07 25 (210) 403279  
(151) 2013 08 27 (441) 2012 11 05(732) DOLNOŚLĄSKA GRUPA APTECZNA SPÓŁKA AKCYJNA,  
Wrocław, PL.

(540) Dolnośląska Grupa Apteczna S.A.

(510), (511) **03** kosmetyki, artykuły toaletowe, preparaty do pielęgnacji i higieny ciała, **05** leki, preparaty farmaceutyczne, preparaty i leki recepturowe, **35** usługi reklamowe i promocyjne firm krajowych i zagranicznych, badanie rynku i opinii publicznej, usługi sprzedaży w sklepie, supermarkecie, hurtowni oraz przez Internet kosmetyków i artykułów toaletowych, leków i preparatów farmaceutycznych, sprzętu oraz artykułów medycznych i ortopedycznych.(111) **259490** (220) 2012 07 25 (210) 403285  
(151) 2013 08 27 (441) 2012 11 05(732) DMW MEDICA SPÓŁKA Z OGRANICZONĄ  
ODPOWIEDZIALNOŚCIĄ, Sosnowiec, PL.

(540) DMW Medica

(510), (511) **44** usługi medyczne.(111) **259491** (220) 2012 07 25 (210) 403289  
(151) 2013 08 27 (441) 2012 11 05

(732) GAŁKA JOANNA DETAILER.PL, Węgrzce, PL.

(540) POORBOY'S WORLD

(510), (511) **03** kosmetyki samochodowe, środki do mycia i pielęgnacji pojazdów, w tym środki do mycia szyb, karoserii, podwozia samochodów, szampony samochodowe, preparaty do mycia, konserwacji, czyszczenia i nabłyszczania wnętrza pojazdów, tapicerki, podsufitki i deski rozdzielczej pojazdu, płyny do spryskiwaczy szyb samochodowych, zapachy samochodowe, mieszaniny środków zawierające woski naturalne dla konserwacji i zabezpieczania powierzchni części samochodowych, mleczka silikonowe, pasty ściernicze do usuwania rys i zadrapań; pasty do nabłyszczania karoserii; preparaty do konserwacji i nabłyszczania felg i opon pojazdów, **35** usługi w zakresie reklamy, promocji, przekazywania informacji handlowej, prezentowania, zgrupowania towarów pozwalające nabywcy wygodnie je wybierać i kupować w punktach sprzedaży detalicznej i hurtowej z produktami chemicznymi przeznaczonymi dla przemysłu, płynami odmrażającymi do szyb i zamków samochodowych, środkami do polerowania, szorowania i ścierania, preparatami do lakieru i pastami do nabłyszczania karoserii, kosmetykami i środkami pielęgnacji karoserii i wnętrza pojazdów; rozpowszechnianie materiałów reklamowych, organizowanie wystaw handlowych i reklamowych; prezentowanie, informowanie o środkach pielęgnacyjnych dla samochodów i oferowanie tychże w Internecie, **37** usługi czyszczenia pojazdów, mycia pojazdów, zabezpieczania przed korozją, kosmetyka samochodów, usługi renowacji wszystkich części pojazdów, informowanie o usługach czyszczenia i kosmetyki pojazdów w Internecie.(111) **259492** (220) 2012 07 30 (210) 403405  
(151) 2013 09 16 (441) 2012 11 05

(732) MOCARSKI MARCIN MARBA-SPORT, Miszewko, PL.

(540)



Kolor znaku: biały, zielony

(531) 26.1.18, 27.5.1, 29.1.12

(510), (511) **35** oferowanie w mediach produktów dla handlu detalicznego.(111) **259493** (220) 2012 07 30 (210) 403419  
(151) 2013 09 02 (441) 2012 11 05(732) PAWŁOWSKI WOJCIECH PRZEDSIĘBIORSTWO  
PRODUKCYJNO-HANDLOWE CERMAMED, Stalowa Wola, PL.

(540)



Kolor znaku: biały, ciemnoniebieski, czarny, jasnoniebieski, niebieski, zielony, żółty

(531) 1.15.15, 3.11.2, 5.3.11, 5.3.13, 5.3.15, 19.11.5, 24.15.13, 26.1.16, 27.5.1, 29.1.15

(510), (511) **05** amalgamaty dentystyczne; cementy dentystyczne; chemiczne i farmaceutyczne preparaty dla stomatologii; dentystyczne materiały do odcisków; diagnostyczne materiały stosowane w stomatologii; lakiery dentystyczne; leki do celów stomatologicznych; mastyksy dentystyczne; materiały do plombowania zębów; porcelana na protezy dentystyczne; stopy metali szlachetnych do celów dentystycznych, **10** aplikatory stomatologiczne; dentystyczna aparatura i instrumenty; lusterka dentystyczne; przybory i stojaki na strzykawkę i aplikatory stomatologiczne; strzykawki stomatologiczne; sztuczne zęby; sztyfty dentystyczne; wiertła dentystyczne.(111) **259494** (220) 2012 07 30 (210) 403434  
(151) 2013 09 02 (441) 2012 11 05(732) VIA CITY MAP SPÓŁKA CYWILNA ANNA SZUMNIAK, ANNA  
WYRZYKOWSKA, Kępno, PL.

(540)



(531) 26.4.4, 27.5.1

(510), (511) **16** mapy, przewodniki turystyczne, broszury, prospekty, foldery, afisze, albumy, atlasy, plakaty, fotografie, nalepki, publikacje drukowane, książki ilustrowane, czasopisma, karty pocztowe, kalendarze, notesy, materiały piśmienne, **35** usługi prowadzenia sklepu, usługi prowadzenia hurtowni oraz oferowanie do sprzedaży w ramach sklepu internetowego następujących towarów: map, przewodników turystycznych, broszur, prospektów, folderów, afiszy, albumów, atlasów, plakatów, fotografii, nalepek, publikacji drukowanych, książek ilustrowanych, czasopism, kart pocztowych, kalendarzy, notesów, materiałów piśmiennych, **38** przesyłanie informacji tekstowych i obrazowych za pośrednictwem terminali komputerowych i sieci internetowej, internetowy serwis informacyjny, usługi poczty elektronicznej, usługi telekomunikacyjne, usługi telefoniczne, usługi telefonii komórkowej, przesyłanie informacji, połączenie ze światową siecią komputerową za pośrednictwem telekomunikacji, przydzielanie dostępu do światowej sieci komputerowej, transmisja programów telewizyjnych.



(111) **259495** (220) 2012 08 09 (210) 403782  
 (151) 2013 09 17 (441) 2012 11 19  
 (732) AUTOMATEC SPÓŁKA Z OGRANICZONĄ  
 ODPOWIEDZIALNOŚCIĄ, Lubañ, PL.  
 (540)



Kolor znaku: czarny, zielony

(531) 26.1.1, 26.1.18, 26.4.1, 26.4.10, 27.5.1, 29.1.12  
 (510), (511) **07** maszyny, części maszyn i urządzenia dla przemysłu papierniczego, chemicznego-przetwórstwa kosmetycznego i do produkcji żywności; manipulatory przemysłowe, mieszalniki, maszyny do pakowania, maszyny do napełniania butelek, napełniarki, oklejarki, przecinarki, przewijarki, silniki elektryczne inne niż do pojazdów lądowych, mechanizmy sprzęgania i napędu z wyjątkiem stosowanych do pojazdów lądowych; podajniki, regulatory i zawory jako części maszyn, **09** urządzenia, aparatura i przyrządy elektryczne i elektroniczne, przewodzące, przełączające, pomiarowe i kontrolne-sterujące: transformatory, rozdzielnice, pulpity, szafy i tablice rozdzielcze, puszki przełącznikowe i rozgałęźne, rozgałęźniki i skrzynki złączowe, tablice połączeń i tablice sterownicze, czujniki, urządzenia pomiarowe elektryczne, urządzenia do dozowania, kable, przewody i instalacje elektryczne, oporniki elektryczne, przełączniki i przełączniki elektryczne, przetwornice elektryczne, styczniki i styki elektryczne, wyłączniki elektryczne, urządzenia elektryczne do dozowania, urządzenia diagnostyczne nie do celów medycznych, zaciski, złącza i złączki do przewodów i kabli elektrycznych; komputery, procesory jako centralne jednostki przetwarzania, mikroprocesory, nagrane programy komputerowe, komputerowe programy sterujące, **37** usługi w zakresie montażu, diagnostyki, przeglądów, konserwacji, napraw i modernizacji: szaf sterowniczych, instalacji elektrycznych, elektronicznych układów sygnalizacyjno-sterowniczych, konstrukcji mechanicznych, maszyn i urządzeń dla przemysłu spożywczego, papierniczego i chemiczno-kosmetycznego; usługi w zakresie budowy i modernizacji linii technologicznych do produkcji żywności i środków higieniczno-kosmetycznych, **42** prace badawczo-rozwojowe w dziedzinie nauk technicznych dla osób trzecich; opracowywanie projektów technicznych w zakresie instalacji elektrycznych, układów sterowań, napędów, konstrukcji mechanicznych, maszyn i urządzeń dla przemysłu spożywczego, papierniczego i chemiczno-kosmetycznego; programowanie komputerowe, programowanie elementów automatyki przemysłowej; sterowniki, pulpity operatorskie; projektowanie, instalacja, aktualizacja, konserwacja, powielanie i wypożyczanie oprogramowania komputerowego; dostarczanie informacji w trybie online z komputerowych baz danych za pośrednictwem stron Internetu odnośnie spraw technicznych i technologicznych; doradztwo techniczne i technologiczne w zakresie projektowania instalacji elektrycznych, układów sterowań, układów elektronicznych, konstrukcji mechanicznych, urządzeń i maszyn; doradztwo i pomoc w zakresie obsługi układów sterowań, maszyn i urządzeń dla przemysłu spożywczego, papierniczego i chemiczno-kosmetycznego; badania techniczne, ekspertyzy inżynierskie, testowanie materiałów; kontrola jakości; wzornictwo przemysłowe.

(111) **259496** (220) 2012 08 09 (210) 403788  
 (151) 2013 09 17 (441) 2012 11 19  
 (732) WOJCIESZOWIANKA SPÓŁKA AKCYJNA, Wojcieszów, PL.  
 (540)



Kolor znaku: niebieski

(531) 1.15.15, 1.15.24, 2.3.23, 4.2.11, 29.1.4

(510), (511) **32** wody mineralne, napoje bezalkoholowe, soki owocowe, syropy, piwo, **43** usługi gastronomiczne.

(111) **259497** (220) 2012 08 09 (210) 403796  
 (151) 2013 09 17 (441) 2012 11 19  
 (732) UNICREDIT S.p.A., Roma, IT.  
 (540)

Žycie jest pełne pasji i emocji. Jak futbol.  
 Jesteśmy tam, gdzie Twoje emocje.



Kolor znaku: biały, czerwony, czarny

(531) 26.13.25, 26.15.1, 27.5.1, 29.1.13  
 (510), (511) **35** reklama; zarządzanie w działalności gospodarczej; doradztwo i zarządzanie w działalności gospodarczej; administrowanie w działalności gospodarczej; usługi biurowe; badania marketingowe i badania rynku; usługi agencji importowo-eksportowych; zarządzanie zbiorami informatycznymi i usługi baz danych; organizowanie wystaw dla celów handlowych lub reklamowych; wynajmowanie powierzchni reklamowej.

(111) **259498** (220) 2012 08 10 (210) 403840  
 (151) 2013 09 12 (441) 2012 11 19  
 (732) GLUE-INVEST SPÓŁKA AKCYJNA, Warszawa, PL.  
 (540) Klik & Klik

(510), (511) **30** słodycze, cukierki, dropsy, pastylki, **32** wody mineralne i gazowane, napoje bezalkoholowe, napoje owocowe i soki owocowe, syropy i inne preparaty do produkcji napojów.

(111) **259499** (220) 2012 08 10 (210) 403841  
 (151) 2013 09 12 (441) 2012 11 19  
 (732) STONE MASTER SPÓŁKA AKCYJNA, Łódź, PL.  
 (540)



**Stone Master**  
 SZTUKA ŁĄCZENIA KAMIENTA

(531) 3.11.9, 4.3.3, 27.5.1

(510), (511) **19** kamień i płytki elewacyjne, kamienne i ceramiczne elementy konstrukcji ogrodowych i ogrodzeń, kafle piecowe i kominowe, mączka ceglana, płytki i listwy wykładzinowe niemetalowe, płytki ceramiczne, glazura, terakota, gres.

(111) **259500** (220) 2012 08 16 (210) 403961  
 (151) 2013 09 18 (441) 2012 11 19  
 (732) DIXON EDWARD, DIXON MAŁGORZATA KANTORIA.COM  
 SPÓŁKA CYWILNA, Poznań, PL.  
 (540)



**kantoria.com**

Kolor znaku: zielony, szary, biały

(531) 20.5.23, 24.15.2, 26.4.2, 26.4.9, 26.4.16, 27.5.1, 29.1.13  
 (510), (511) **36** analizy finansowe, informacje bankowe, operacje bankowe, doradztwo w sprawach finansowych, doradztwo w sprawach ubezpieczeniowych, doradztwo finansowe, informacja finansowe, operacje finansowe, usługi finansowe, informacja o ubezpieczeniach, transfer elektroniczny kapitału, usługi maklerskie, maklerstwo ubezpieczeniowe (maklerstwo giełdowe), operacje walutowe, wymiana pieniędzy, pośrednictwo giełdowe, pośrednictwo ubezpieczeniowe, transakcje finansowe, usługi ubezpieczeniowe.

29

**DECYZJE O ODMOWIE UDZIELENIA  
PRAWA OCHRONNEGO  
(wydane po ogłoszeniu o zgłoszeniu)**

*Poniższe zestawienie zawiera kolejno: numer zgłoszenia znaku towarowego oraz numer i rok wydania Biuletynu Urzędu Patentowego, w którym zgłoszenie zostało ogłoszone.*

330444	03/2008	389809	26/2011
359593	24/2009	389877	26/2011
367113	12/2010	390195	26/2011
370161	17/2010	390336	01/2012
370163	17/2010	391042	02/2012
370407	18/2010	391743	03/2012
370408	18/2010	391894	03/2012
370494	18/2010	391943	03/2012
370925	18/2010	392201	03/2012
371917	20/2010	392297	04/2012
372643	21/2010	392379	04/2012
372667	22/2010	392383	04/2012
372958	22/2010	393134	05/2012
375215	26/2010	393141	05/2012
375236	26/2010	393413	06/2012
375237	26/2010	393726	06/2012
375396	26/2010	393803	06/2012
375397	26/2010	394009	07/2012
375549	01/2011	394030	07/2012
375964	01/2011	394208	07/2012
376415	02/2011	395122	09/2012
376419	02/2011	395217	09/2012
377936	05/2011	395668	10/2012
377939	05/2011	395670	10/2012
378403	06/2011	395879	10/2012
378561	06/2011	395914	10/2012
380096	09/2011	396110	10/2012
380108	09/2011	396236	11/2012
380230	09/2011	396289	11/2012
380311	09/2011	396306	11/2012
380526	10/2011	396307	11/2012
381587	12/2011	396405	11/2012
382164	12/2011	396427	11/2012
383175	14/2011	396529	11/2012
383475	14/2011	396530	11/2012
384043	15/2011	396532	11/2012
384292	16/2011	396533	11/2012
384611	16/2011	396534	11/2012
384785	16/2011	396536	11/2012
384870	17/2011	396538	11/2012
385247	17/2011	396539	11/2012
385253	17/2011	396542	11/2012
385346	17/2011	396544	11/2012
386393	19/2011	396546	11/2012
386397	19/2011	396549	11/2012
386425	19/2011	396552	11/2012
386790	20/2011	396553	11/2012
386792	20/2011	396554	11/2012
387283	21/2011	396556	11/2012
387547	21/2011	396557	11/2012
387959	22/2011	396558	11/2012
388004	22/2011	396559	11/2012
388007	22/2011	396560	11/2012
388590	23/2011	396561	11/2012
389051	24/2011	396562	11/2012
389052	24/2011	396668	11/2012
389053	24/2011	396899	11/2012
389069	24/2011	396900	11/2012

396902	11/2012	399979	17/2012
396907	11/2012	399980	17/2012
397123	12/2012	400123	17/2012
397124	12/2012	400128	17/2012
397422	12/2012	400364	18/2012
397498	12/2012	400433	18/2012
397525	12/2012	400437	18/2012
397623	14/2012	400441	18/2012
397742	13/2012	400496	18/2012
397980	13/2012	400851	18/2012
398105	13/2012	400852	18/2012
398370	13/2012	400853	18/2012
398501	14/2012	400916	19/2012
398514	14/2012	400917	19/2012
399279	15/2012	400918	19/2012
399350	15/2012	400919	19/2012
399352	15/2012	400968	19/2012
399400	16/2012	401502	20/2012
399526	16/2012	401748	20/2012
399550	16/2012	401871	20/2012
399746	16/2012	401955	21/2012
399875	16/2012	402515	21/2012
399876	16/2012	403010	22/2012
399877	16/2012	403018	22/2012

30

**DECYZJE O UMORZENIU POSTĘPOWANIA  
(wydane po ogłoszeniu o zgłoszeniu)**

*Poniższe zestawienie zawiera kolejno: numer zgłoszenia znaku towarowego oraz numer i rok wydania Biuletynu Urzędu Patentowego, w którym zgłoszenie zostało ogłoszone.*

265088	24/2003	411693	13/2013
377389	04/2011	411694	13/2013
384884	17/2011	411832	14/2013
385888	18/2011	413718	17/2013
391226	02/2012	413819	17/2013
392059	03/2012	414019	17/2013
392343	04/2012	414020	17/2013
394450	07/2012	414021	17/2013
394479	07/2012	414022	17/2013
395505	10/2012	414023	17/2013
396493	11/2012	414024	17/2013
397737	13/2012	414025	17/2013
399122	15/2012	414027	17/2013
399361	15/2012	414028	17/2013
400126	17/2012	414032	17/2013
401281	21/2012	414214	18/2013
401304	19/2012	414268	18/2013
401349	19/2012	414345	18/2013
401355	19/2012	414864	19/2013
401742	20/2012	414889	19/2013
401743	20/2012	414890	19/2013
401839	20/2012	414991	19/2013
402033	21/2012	414993	19/2013
402049	21/2012	414995	19/2013
402072	21/2012	415245	20/2013
402083	21/2012	415261	20/2013
403040	22/2012	415262	20/2013
403803	24/2012	415268	20/2013
404025	25/2012	415269	20/2013
408509	07/2013	415270	20/2013
408848	08/2013	415271	20/2013
409307	09/2013	415272	20/2013
409834	10/2013	415273	20/2013
410914	12/2013	415274	20/2013

415295	20/2013	415977	21/2013	386009	19/2011	390541	01/2012
415296	20/2013	416044	21/2013	386719	20/2011	390562	01/2012
415298	20/2013	416045	21/2013	387156	21/2011	390575	01/2012
415299	20/2013	416046	21/2013	387157	21/2011	390601	01/2012
415335	20/2013	416052	21/2013	387175	21/2011	390603	01/2012
415390	20/2013	416053	21/2013	387176	21/2011	390606	01/2012
415417	20/2013	416097	21/2013	387184	21/2011	390610	01/2012
415419	20/2013	416211	21/2013	387189	21/2011	390613	01/2012
415464	20/2013	416218	21/2013	387193	21/2011	390616	01/2012
415506	20/2013	416219	21/2013	387863	22/2011	390617	01/2012
415516	20/2013	416220	21/2013	388028	22/2011	390622	01/2012
415587	20/2013	416319	21/2013	388205	23/2011	390624	01/2012
415624	20/2013	416322	21/2013	388451	23/2011	390627	01/2012
415654	20/2013	416405	22/2013	388456	23/2011	390628	01/2012
415733	20/2013	416413	22/2013	388464	23/2011	390629	01/2012
415735	20/2013	417812	24/2013	388535	23/2011	390630	01/2012
				388640	21/2011	390634	01/2012
				388739	23/2011	390635	01/2012
				388904	24/2011	390642	01/2012
				388908	24/2011	390687	01/2012
				388912	24/2011	390695	01/2012
				389194	24/2011	390700	01/2012
				389343	25/2011	390704	01/2012
				389345	25/2011	390714	01/2012
				389346	25/2011	390716	01/2012
				389348	25/2011	390740	01/2012
				389503	06/2012	390741	01/2012
				389509	25/2011	390746	01/2012
				389524	25/2011	390747	01/2012
				389531	25/2011	390748	01/2012
				389532	25/2011	390749	01/2012
				389536	25/2011	390754	01/2012
				389539	25/2011	390780	01/2012
				389544	25/2011	390781	01/2012
				389573	25/2011	390824	01/2012
				389584	25/2011	390826	01/2012
				389620	25/2011	390846	01/2012
				389621	25/2011	390856	01/2012
				389643	25/2011	390867	01/2012
				389645	25/2011	390905	01/2012
				389748	25/2011	390908	01/2012
				389828	26/2011	391114	02/2012
				389847	26/2011	391118	02/2012
				389949	26/2011	391122	02/2012
				389977	26/2011	391133	02/2012
				390033	26/2011	391291	02/2012
				390035	26/2011	391342	02/2012
				390078	26/2011	391367	02/2012
				390080	26/2011	391421	02/2012
				390087	26/2011	391434	02/2012
				390090	26/2011	391449	02/2012
				390093	26/2011	391465	02/2012
				390180	26/2011	391516	02/2012
				390276	26/2011	391529	02/2012
				390278	26/2011	391617	03/2012
				390280	26/2011	391656	03/2012
				390282	26/2011	391657	03/2012
				390285	26/2011	391658	03/2012
				390287	26/2011	391670	03/2012
				390298	26/2011	391686	03/2012
				390302	26/2011	391713	03/2012
				390306	26/2011	391737	03/2012
				390444	01/2012	391740	03/2012
				390467	01/2012	391741	03/2012
				390478	01/2012	391823	03/2012
				390493	01/2012	391824	03/2012
				390498	01/2012	391826	03/2012

## 31

**DECYZJE STWIERDZAJĄCE WYGAŚNIĘCIE  
DECYZJI O UDZIELENIU PRAWA OCHRONNEGO**

*Poniższe zestawienie zawiera kolejno: numer zgłoszenia znaku towarowego oraz numer i rok wydania Biuletynu Urzędu Patentowego, w którym zgłoszenie zostało ogłoszone.*

314959	25/2006	375857	01/2011	389348	25/2011	390740	01/2012
314962	25/2006	376389	02/2011	389503	06/2012	390741	01/2012
314967	25/2006	377411	04/2011	389509	25/2011	390746	01/2012
314968	25/2006	377419	04/2011	389524	25/2011	390747	01/2012
314970	25/2006	377420	04/2011	389531	25/2011	390748	01/2012
315761	26/2006	377488	04/2011	389532	25/2011	390749	01/2012
324043	15/2007	377523	04/2011	389536	25/2011	390754	01/2012
324048	15/2007	377527	04/2011	389539	25/2011	390780	01/2012
324049	15/2007	378165	05/2011	389544	25/2011	390781	01/2012
332639	04/2008	378503	06/2011	389573	25/2011	390824	01/2012
337648	12/2008	378625	06/2011	389584	25/2011	390826	01/2012
340207	16/2008	378656	06/2011	389620	25/2011	390846	01/2012
340208	16/2008	379292	07/2011	389621	25/2011	390856	01/2012
342422	20/2008	379566	08/2011	389643	25/2011	390867	01/2012
343324	21/2008	379567	08/2011	389645	25/2011	390905	01/2012
344298	23/2008	380143	09/2011	389748	25/2011	390908	01/2012
344448	23/2008	380331	09/2011	389828	26/2011	391114	02/2012
344682	23/2008	380425	10/2011	389847	26/2011	391118	02/2012
344683	23/2008	380799	10/2011	389949	26/2011	391122	02/2012
347091	02/2009	381476	11/2011	389977	26/2011	391133	02/2012
349806	06/2009	381762	12/2011	390033	26/2011	391291	02/2012
352208	11/2009	382157	12/2011	390035	26/2011	391342	02/2012
352211	12/2009	382162	12/2011	390078	26/2011	391367	02/2012
352764	12/2009	382299	13/2011	390080	26/2011	391421	02/2012
355809	17/2009	382706	13/2011	390087	26/2011	391434	02/2012
357612	23/2009	383001	14/2011	390090	26/2011	391449	02/2012
358052	21/2009	383008	14/2011	390093	26/2011	391465	02/2012
360026	25/2009	383239	14/2011	390180	26/2011	391516	02/2012
361739	02/2010	383241	14/2011	390276	26/2011	391529	02/2012
364439	07/2010	383275	14/2011	390278	26/2011	391617	03/2012
364710	08/2010	383471	14/2011	390280	26/2011	391656	03/2012
365368	09/2010	383522	14/2011	390282	26/2011	391657	03/2012
366627	12/2010	383730	15/2011	390285	26/2011	391658	03/2012
370718	18/2010	384154	15/2011	390287	26/2011	391670	03/2012
371264	19/2010	384211	15/2011	390298	26/2011	391686	03/2012
371580	20/2010	384581	16/2011	390302	26/2011	391713	03/2012
373533	23/2010	385022	17/2011	390306	26/2011	391737	03/2012
373673	23/2010	385026	17/2011	390444	01/2012	391740	03/2012
373945	24/2010	385218	17/2011	390467	01/2012	391741	03/2012
373968	24/2010	385332	17/2011	390478	01/2012	391823	03/2012
374829	25/2010	385402	18/2011	390493	01/2012	391824	03/2012
375103	26/2010	385841	18/2011	390498	01/2012	391826	03/2012

391833	03/2012	392517	04/2012
391919	03/2012	392651	04/2012
391941	03/2012	392663	04/2012
391945	03/2012	392664	04/2012
392075	03/2012	392681	04/2012
392079	03/2012	392706	04/2012
392081	03/2012	392721	05/2012
392091	03/2012	392755	05/2012
392095	03/2012	392760	05/2012
392101	03/2012	392791	05/2012
392102	03/2012	392797	05/2012
392103	03/2012	392798	05/2012
392104	03/2012	392814	05/2012
392112	03/2012	392858	05/2012
392117	03/2012	392873	05/2012
392119	03/2012	392884	05/2012
392120	03/2012	392885	05/2012
392121	03/2012	392904	05/2012
392122	03/2012	392912	05/2012
392173	03/2012	393024	05/2012
392217	03/2012	393067	05/2012
392227	04/2012	393073	05/2012
392233	04/2012	393114	05/2012
392260	04/2012	393189	05/2012
392291	04/2012	393199	05/2012
392300	04/2012	393213	06/2012
392358	04/2012	393244	05/2012
392363	04/2012	393250	05/2012
392367	04/2012	393260	05/2012
392368	04/2012	393296	05/2012
392369	04/2012	393298	06/2012
392370	04/2012	393299	06/2012
392374	04/2012	393304	06/2012
392375	04/2012	393317	06/2012
392376	04/2012	393395	06/2012
392378	04/2012	393587	06/2012
392380	04/2012	393600	06/2012
392381	04/2012	393603	06/2012
392393	04/2012	393619	06/2012
392478	04/2012	393677	06/2012
392479	04/2012	393804	06/2012

32

### WPISY I ZMIANY W REJESTRZE ZNAKÓW TOWAROWYCH

(nieuwzględnione w innych samodzielnych ogłoszeniach)

Poniższe zestawienie zawiera kolejno: numer rejestru znaków towarowych, datę wpisu, oznaczenie rubryki, w której dokonano wpisu lub zmiany oraz treść wpisu. Poszczególne rubryki rejestru znaków towarowych zawierają następujące dane:

rubryka A - nazwisko i imię lub nazwę oraz adres uprawnionego z podaniem nazwy kraju,

rubryka B - znak towarowy (wpisany znak towarowy lub jego odbitkę i klasy elementów graficznych - jeżeli znak je zawiera - oraz, jeżeli jest to niezbędne dla identyfikacji znaku, jego rodzaj np. znak przestrzenny, dźwiękowy, a także w przypadku znaków barwnych określenie kolorów),

rubryka C - wykaz towarów przyporządkowanych do odpowiednich klas towarowych,

rubryka D - prawa ograniczające prawo ochronne,

rubryka E - kategorię znaku lub prawa ochronnego (wspólny znak towarowy, wspólny znak towarowy gwarancyjny, wspólny prawo ochronne) oraz regulamin znaku,

rubryka F - wnioski i sprzeciwy oraz decyzje wydane w wyniku ich rozpoznania,

rubryka G - rejestracja międzynarodowa (adnotacja o rejestracji międzynarodowej na podstawie zgłoszenia lub rejestracji krajowej),

rubryka H - datę unieważnienia lub datę i przyczynę wygaśnięcia prawa ochronnego, zastąpienie rejestracji krajowej rejestracją międzynarodową.

**Uwaga:** Publikacji podlegają: zmiana uprawnionego, zmiana nazwy uprawnionego, prawa ograniczające prawo ochronne, zmiana regulaminu znaku wspólnego, sprostowania istotnych pomyłek.

**41943** 2013 10 28 D. Dokonano wpisu: W dniu 28 czerwca 2012 r. zawarto umowę licencyjną wyłączną, na czas nieokreślony na używanie znaku towarowego BALLANTINE'S przez Chivas Brothers Limited, Paisley, Wielka Brytania.

**46050** 2013 10 07 D. Dokonano wpisu: W dniu 28 sierpnia 2013 r. na podstawie postanowienia Sądu Rejonowego Poznań – Nowe Miasto i Wilda w Poznaniu Wydział VII Gospodarczy – Rejestru Zastawów (sygn.akt PO.VII.Ns.Rej.Za 5241/13/252) wpisano do Rejestru Zastawów pod pozycją 2367657 zastaw rejestrowy na prawie ochronnym udzielonym na znak towarowy R-46050 w celu zabezpieczenia wierzytelności przysługujących Deutsche Bank AG, London Branch z siedzibą w Londynie, Wielka Brytania wobec CEDC Finance Corporation International, Inc. z siedzibą w Wilmington, Stany Zjednoczone Ameryki”.

**46050** 2013 10 07 D. Dokonano wpisu: W dniu 23 sierpnia 2013 r. na podstawie postanowienia Sądu Rejonowego Poznań – Nowe Miasto i Wilda w Poznaniu Wydział VII Gospodarczy – Rejestru Zastawów (sygn.akt PO.VII.Ns.Rej.Za 5244/13/455) wpisano do Rejestru Zastawów pod pozycją 2367034 zastaw rejestrowy na prawie ochronnym udzielonym na znak towarowy R-46050 w celu zabezpieczenia wierzytelności przysługujących Deutsche Bank AG, London Branch z siedzibą w Londynie, Wielka Brytania wobec CEDC International Sp. z o.o. z siedzibą w Obornikach Wielkopolskich”.

**46050** 2013 10 07 D. Dokonano wpisu: W dniu 23 sierpnia 2013 r. na podstawie postanowienia Sądu Rejonowego Poznań – Nowe Miasto i Wilda w Poznaniu Wydział VII Gospodarczy – Rejestru Zastawów (sygn.akt PO.VII.Ns.Rej.Za 5244/13/455) wpisano do Rejestru Zastawów pod pozycją 2367034 zastaw rejestrowy na prawie ochronnym udzielonym na znak towarowy R-46050 w celu zabezpieczenia wierzytelności przysługujących Deutsche Bank AG, London Branch z siedzibą w Londynie, Wielka Brytania wobec CEDC International Sp. z o.o. z siedzibą w Obornikach Wielkopolskich”.

**46050** 2013 10 07 D. Dokonano wpisu: W dniu 26 sierpnia 2013 r. na podstawie postanowienia Sądu Rejonowego Poznań – Nowe Miasto i Wilda w Poznaniu Wydział VII Gospodarczy – Rejestru Zastawów (sygn.akt PO.VII.Ns.Rej.Za 5239/13/139) wpisano do Rejestru Zastawów pod pozycją 2367387 zastaw rejestrowy na prawie ochronnym udzielonym na znak towarowy R-46050 w celu zabezpieczenia wierzytelności przysługujących Deutsche Bank AG, London Branch z siedzibą w Londynie, Wielka Brytania wobec CEDC Finance Corporation International, Inc. z siedzibą w Wilmington, Stany Zjednoczone Ameryki”.

**45802** 2013 10 22 A. Wprowadzono zmianę nazwy uprawnionego przez wykreślenie wpisu: Nycomed GmbH, Konstanz, Niemcy i dokonanie wpisu: TAKEDA GMBH, Konstanz, Niemcy.

**48347** 2013 10 22 A. Wprowadzono zmianę nazwy uprawnionego przez wykreślenie wpisu: Nycomed GmbH, Konstanz, Niemcy i dokonanie wpisu: TAKEDA GMBH, Konstanz, Niemcy.

**48792** 2013 10 14 A. Wprowadzono zmianę uprawnionego przez wykreślenie wpisu: SKET Maschinen-und Anlagenbau GmbH, Magdeburg, Niemcy i dokonanie wpisu: SKET GmbH, Magdeburg, Niemcy.



**51737** 2013 10 18 A. Wprowadzono zmianę nazwy uprawnionego przez wykreślenie wpisu: Zakłady Chemiczne „LOTON” Spółdzielnia Pracy, Słupsk, Polska i dokonanie wpisu: Firma Kosmetyczna „LOTON” Spółdzielnia Pracy, Słupsk, Polska 000403123.

**53269** 2013 10 22 A. Wprowadzono zmianę nazwy uprawnionego przez wykreślenie wpisu: Nycomed GmbH, Konstanz, Niemcy i dokonanie wpisu: TAKEDA GMBH, Konstanz, Niemcy.

**53270** 2013 10 22 A. Wprowadzono zmianę nazwy uprawnionego przez wykreślenie wpisu: Nycomed GmbH, Konstanz, Niemcy i dokonanie wpisu: TAKEDA GMBH, Konstanz, Niemcy.

**54112** 2013 10 07 D. Dokonano wpisu: W dniu 29 sierpnia 2013 r. na podstawie postanowienia Sądu Rejonowego Poznań – Nowe Miasto i Wilda w Poznaniu Wydział VII Gospodarczy – Rejestru Zastawów (sygn. akt PO.VII.Ns.Rej.Za 5297/13/263) wpisano do Rejestru Zastawów pod pozycją 2367903 zastaw rejestrowy na prawie ochronnym udzielonym na znak towarowy R-54112 w celu zabezpieczenia wierzytelności przysługujących Deutsche Bank AG, London Branch z siedzibą w Londynie, Wielka Brytania wobec CEDC Finance Corporation International, Inc. z siedzibą w Wilmington, Stany Zjednoczone Ameryki”.

**54112** 2013 10 07 D. Dokonano wpisu: W dniu 26 sierpnia 2013 r. na podstawie postanowienia Sądu Rejonowego Poznań – Nowe Miasto i Wilda w Poznaniu Wydział VII Gospodarczy – Rejestru Zastawów (sygn.akt PO.VII.Ns.Rej.Za 5302/13/470) wpisano do Rejestru Zastawów pod pozycją 2367371 zastaw rejestrowy na prawie ochronnym udzielonym na znak towarowy R-54112 w celu zabezpieczenia wierzytelności przysługujących Deutsche Bank AG, London Branch z siedzibą w Londynie, Wielka Brytania wobec CEDC International Sp. z o.o. z siedzibą w Obornikach Wielkopolskich”.

**54112** 2013 10 07 D. Dokonano wpisu: W dniu 26 sierpnia 2013 r. na podstawie postanowienia Sądu Rejonowego Poznań – Nowe Miasto i Wilda w Poznaniu Wydział VII Gospodarczy – Rejestru Zastawów (sygn.akt PO.VII.Ns.Rej.Za 5300/13/668) wpisano do Rejestru Zastawów pod pozycją 2367351 zastaw rejestrowy na prawie ochronnym udzielonym na znak towarowy R-54112 w celu zabezpieczenia wierzytelności przysługujących Deutsche Bank AG, London Branch z siedzibą w Londynie, Wielka Brytania wobec CEDC International Sp. z o.o. z siedzibą w Obornikach Wielkopolskich”.

**54112** 2013 10 07 D. Dokonano wpisu: W dniu 29 sierpnia 2013 r. na podstawie postanowienia Sądu Rejonowego Poznań – Nowe Miasto i Wilda w Poznaniu Wydział VII Gospodarczy – Rejestru Zastawów (sygn.akt PO.VII.Ns.Rej.Za 5291/13/857) wpisano do Rejestru Zastawów pod pozycją 2367904 zastaw rejestrowy na prawie ochronnym udzielonym na znak towarowy R-54112 w celu zabezpieczenia wierzytelności przysługujących Deutsche Bank AG, London Branch z siedzibą w Londynie, Wielka Brytania wobec CEDC Finance Corporation International, Inc. z siedzibą w Wilmington, Stany Zjednoczone Ameryki”.

**54113** 2013 10 07 D. Dokonano wpisu: W dniu 23 sierpnia 2013 r. na podstawie postanowienia Sądu Rejonowego Poznań – Nowe Miasto i Wilda w Poznaniu Wydział VII Gospodarczy – Rejestru Zastawów (sygn.akt PO.VII.Ns.Rej.Za 5389/13/845) wpisano do Rejestru Zastawów pod pozycją 2367035 zastaw rejestrowy na prawie ochronnym udzielonym na znak towarowy R-54113 w celu zabezpieczenia wierzytelności przysługujących Deutsche Bank AG, London Branch z siedzibą w Londynie, Wielka Brytania wobec CEDC International Sp. z o.o. z siedzibą w Obornikach Wielkopolskich”.

**54113** 2013 10 07 D. Dokonano wpisu: W dniu 23 sierpnia 2013 r. na podstawie postanowienia Sądu Rejonowego Poznań – Nowe Miasto i Wilda w Poznaniu Wydział VII Gospodarczy – Rejestru Zastawów (sygn.akt PO.VII.Ns.Rej.Za 5393/13/760) wpisano do Rejestru Zastawów pod pozycją 2367043 zastaw rejestrowy na prawie ochronnym udzielonym na znak towarowy R-54113 w celu zabezpieczenia wierzytelności przysługujących Deutsche Bank AG, London Branch z siedzibą w Londynie, Wielka Brytania wobec CEDC International Sp. z o.o. z siedzibą w Obornikach Wielkopolskich”.

**54113** 2013 10 07 D. Dokonano wpisu: W dniu 27 sierpnia 2013 r. na podstawie postanowienia Sądu Rejonowego Poznań – Nowe Miasto i Wilda w Poznaniu Wydział VII Gospodarczy – Rejestru Zastawów (sygn. akt PO.VII.Ns.Rej.Za 5282/13/038) wpisano do Rejestru Zastawów pod pozycją 2367478 zastaw rejestrowy na prawie ochronnym udzielonym na znak towarowy R-54113 w celu zabezpieczenia wierzytelności przysługujących Deutsche Bank AG, London Branch z siedzibą w Londynie, Wielka Brytania wobec CEDC Finance Corporation International, Inc. z siedzibą w Wilmington, Stany Zjednoczone Ameryki”.

**54113** 2013 10 07 D. Dokonano wpisu: W dniu 27 sierpnia 2013 r. na podstawie postanowienia Sądu Rejonowego Poznań – Nowe Miasto i Wilda w Poznaniu Wydział VII Gospodarczy – Rejestru Zastawów (sygn.akt PO.VII.Ns.Rej.Za 5285/13/241) wpisano do Rejestru Zastawów pod pozycją 2367481 zastaw rejestrowy na prawie ochronnym udzielonym na znak towarowy R-54113 w celu zabezpieczenia wierzytelności przysługujących Deutsche Bank AG, London Branch z siedzibą w Londynie, Wielka Brytania wobec CEDC Finance Corporation International, Inc. z siedzibą w Wilmington, Stany Zjednoczone Ameryki”.

**58456** 2013 10 22 A. Wprowadzono zmianę nazwy uprawnionego przez wykreślenie wpisu: Nycomed GmbH, Konstanz, Niemcy i dokonanie wpisu: TAKEDA GMBH, Konstanz, Niemcy.

**60039** 2013 10 14 A. Wprowadzono zmianę nazwy uprawnionego przez wykreślenie wpisu: Alexander Binzel GmbH & Co. KG, Buseck, Niemcy i dokonanie wpisu: Alexander Binzel Schweisstechnik GmbH & Co. KG, Buseck, Niemcy.

**60159** 2013 10 14 A. Wprowadzono zmianę siedziby uprawnionego przez wykreślenie wpisu: ROCA SANITARIO, S.A., Gava/Barcelona/, Hiszpania i dokonanie wpisu: ROCA SANITARIO, S.A., Barcelona, Hiszpania.

**60831** 2013 10 16 A. Wprowadzono zmianę uprawnionego przez wykreślenie wpisu: YSL BEAUTE Société par action simplifiée, Neuilly sur Seine, Francja i dokonanie wpisu: HACHETTE FILIPACCHI PRESSE, Levallois-Perret, Francja.

**62081** 2013 10 07 D. Dokonano wpisu: W dniu 29 sierpnia 2013 r. na podstawie postanowienia Sądu Rejonowego Poznań – Nowe Miasto i Wilda w Poznaniu Wydział VII Gospodarczy – Rejestru Zastawów (sygn.akt PO.VII.Ns.Rej.Za 5248/13/059) wpisano do Rejestru Zastawów pod pozycją 2367918 zastaw rejestrowy na prawie ochronnym udzielonym na znak towarowy R-62081 w celu zabezpieczenia wierzytelności przysługujących Deutsche Bank AG, London Branch z siedzibą w Londynie, Wielka Brytania wobec CEDC Finance Corporation International, Inc. z siedzibą w Wilmington, Stany Zjednoczone Ameryki”.

**62081** 2013 10 07 D. Dokonano wpisu: W dniu 26 sierpnia 2013 r. na podstawie postanowienia Sądu Rejonowego Poznań – Nowe Miasto i Wilda w Poznaniu Wydział VII Gospodarczy – Rejestru Zastawów (sygn.akt PO.VII.Ns.Rej.Za 5249/13/460) wpisano do Rejestru Zastawów pod pozycją 2367258 zastaw rejestrowy na prawie ochronnym udzielonym na znak towarowy R-62081 w celu zabezpieczenia wierzytelności przysługujących Deutsche Bank AG, London Branch z siedzibą w Londynie, Wielka Brytania wobec CEDC International Sp. z o.o. z siedzibą w Obornikach Wielkopolskich”.

**62081** 2013 10 07 D. Dokonano wpisu: W dniu 23 sierpnia 2013 r. na podstawie postanowienia Sądu Rejonowego Poznań – Nowe Miasto i Wilda w Poznaniu Wydział VII Gospodarczy – Rejestru Zastawów (sygn.akt PO.VII.Ns.Rej.Za 5251/13/573) wpisano do Rejestru Zastawów pod pozycją 2367026 zastaw rejestrowy na prawie ochronnym udzielonym na znak towarowy R-62081 w celu zabezpieczenia wierzytelności przysługujących Deutsche Bank AG, London Branch z siedzibą w Londynie, Wielka Brytania wobec CEDC International Sp. z o.o. z siedzibą w Obornikach Wielkopolskich”.

**62081** 2013 10 07 D. Dokonano wpisu: W dniu 29 sierpnia 2013 r. na podstawie postanowienia Sądu Rejonowego Poznań

– Nowe Miasto i Wilda w Poznaniu Wydział VII Gospodarczy – Rejestru Zastawów (sygn.akt PO.VII.Ns.Rej.Za 5247/13/658) wpisano do Rejestru Zastawów pod pozycją 2367906 zastaw rejestrowy na prawie ochronnym udzielonym na znak towarowy R-62081 w celu zabezpieczenia wierzytelności przysługujących Deutsche Bank AG, London Branch z siedzibą w Londynie, Wielka Brytania wobec CEDC Finance Corporation International, Inc. z siedzibą w Wilmington, Stany Zjednoczone Ameryki”.

**63569** 2013 10 07 D. Dokonano wpisu: W dniu 27 sierpnia 2013 r. na podstawie postanowienia Sądu Rejonowego Poznań – Nowe Miasto i Wilda w Poznaniu Wydział VII Gospodarczy – Rejestru Zastawów (sygn.akt PO.VII.Ns.Rej.Za 5398/13/765) wpisano do Rejestru Zastawów pod pozycją 2367483 zastaw rejestrowy na prawie ochronnym udzielonym na znak towarowy R-63569 w celu zabezpieczenia wierzytelności przysługujących Deutsche Bank AG, London Branch z siedzibą w Londynie, Wielka Brytania wobec CEDC Finance Corporation International, Inc. z siedzibą w Wilmington, Stany Zjednoczone Ameryki”.

**63569** 2013 10 07 D. Dokonano wpisu: W dniu 27 sierpnia 2013 r. na podstawie postanowienia Sądu Rejonowego Poznań – Nowe Miasto i Wilda w Poznaniu Wydział VII Gospodarczy – Rejestru Zastawów (sygn.akt PO.VII.Ns.Rej.Za 5395/13/562) wpisano do Rejestru Zastawów pod pozycją 2367477 zastaw rejestrowy na prawie ochronnym udzielonym na znak towarowy R-63569 w celu zabezpieczenia wierzytelności przysługujących Deutsche Bank AG, London Branch z siedzibą w Londynie, Wielka Brytania wobec CEDC Finance Corporation International, Inc. z siedzibą w Wilmington, Stany Zjednoczone Ameryki”.

**63569** 2013 10 07 D. Dokonano wpisu: W dniu 23 sierpnia 2013 r. na podstawie postanowienia Sądu Rejonowego Poznań – Nowe Miasto i Wilda w Poznaniu Wydział VII Gospodarczy – Rejestru Zastawów (sygn.akt PO.VII.Ns.Rej.Za 5400/13/769) wpisano do Rejestru Zastawów pod pozycją 2367023 zastaw rejestrowy na prawie ochronnym udzielonym na znak towarowy R-63569 w celu zabezpieczenia wierzytelności przysługujących Deutsche Bank AG, London Branch z siedzibą w Londynie, Wielka Brytania wobec CEDC International Sp. z o.o. z siedzibą w Obornikach Wielkopolskich”.

**63569** 2013 10 07 D. Dokonano wpisu: W dniu 23 sierpnia 2013 r. na podstawie postanowienia Sądu Rejonowego Poznań – Nowe Miasto i Wilda w Poznaniu Wydział VII Gospodarczy – Rejestru Zastawów (sygn.akt PO.VII.Ns.Rej.Za 5403/13/972) wpisano do Rejestru Zastawów pod pozycją 2367030 zastaw rejestrowy na prawie ochronnym udzielonym na znak towarowy R-63569 w celu zabezpieczenia wierzytelności przysługujących Deutsche Bank AG, London Branch z siedzibą w Londynie, Wielka Brytania wobec CEDC International Sp. z o.o. z siedzibą w Obornikach Wielkopolskich”.

**64089** 2013 10 08 A. Wprowadzono zmianę uprawnionego przez wykreślenie wpisu: CENTROZAP S.A., Katowice, Polska i dokonanie wpisu: REGNON SPÓŁKA AKCYJNA, Katowice, Polska 273696613.

**68300** 2013 10 16 A. Wprowadzono zmianę uprawnionego przez wykreślenie wpisu: Kraft Foods Brands LLC, Northfield, Stany Zjednoczone Ameryki i dokonanie wpisu: Kraft Foods Group Brands LLC, Northfield, Stany Zjednoczone Ameryki.

**69408** 2013 10 14 A. Wprowadzono zmianę uprawnionego przez wykreślenie wpisu: Adolf Würth GmbH & Co. KG, Künzelsau, Niemcy i dokonanie wpisu: Würth International AG, Chur, Szwajcaria.

**70140** 2013 10 14 A. Wprowadzono zmianę uprawnionego przez wykreślenie wpisu: Bloomberg L.P., Nowy Jork, Stany Zjednoczone Ameryki i dokonanie wpisu: Bloomberg Finance Holdings L.P., Nowy Jork, Stany Zjednoczone Ameryki.

**70140** 2013 10 14 A. Wprowadzono zmianę uprawnionego przez wykreślenie wpisu: Bloomberg Finance Holdings L.P., Nowy Jork, Stany Zjednoczone Ameryki i dokonanie wpisu: Bloomberg Finance L.P., Nowy Jork, Stany Zjednoczone Ameryki.

**76917** 2013 10 21 A. Wprowadzono zmianę siedziby uprawnionego przez wykreślenie wpisu: Tomasz Banaszyk Wytwórnia Materiałów Budowlanych i Elementów Betonowych „MATBET-BIS”, Wysogotowo, Polska i dokonanie wpisu: Tomasz Banaszyk Wytwórnia Materiałów Budowlanych i Elementów Betonowych „MATBET-BIS”, Sady, Polska 630529201.

**77795** 2013 10 01 D. Dokonano wpisu: „Na mocy umowy z dnia 6 grudnia 2012 r. udzielono ograniczonej i niewyłącznej licencji na używanie znaku towarowego przez Adamed Consumer Healthcare S.A., Pieńków, Polska na czas nieokreślony”.

**78711** 2013 10 22 A. Wprowadzono zmianę nazwy uprawnionego przez wykreślenie wpisu: Nycomed GmbH, Konstanz, Niemcy i dokonanie wpisu: TAKEDA GMBH, Konstanz, Niemcy.

**80032** 2013 10 04 A. Wprowadzono zmianę uprawnionego przez wykreślenie wpisu: Paged Spółka Akcyjna, Warszawa, Polska 010800595 i dokonanie wpisu: Paged IP Spółka z ograniczoną odpowiedzialnością, Warszawa, Polska 142619672.

**80990** 2013 10 11 D. Dokonano wpisu: W dniu 28 sierpnia 2013 r. na podstawie postanowienia Sądu Rejonowego Poznań – Nowe Miasto i Wilda w Poznaniu Wydział VII Gospodarczy – Rejestru Zastawów (sygn.akt PO.VII.Ns.Rej.Za 5367/13/401) wpisano do Rejestru Zastawów pod pozycją 2367644 zastaw rejestrowy na prawie ochronnym udzielonym na znak towarowy R-80990 w celu zabezpieczenia wierzytelności przysługujących Deutsche Bank AG, London Branch z siedzibą w Londynie, Wielka Brytania wobec CEDC International Sp. z o.o. z siedzibą w Obornikach Wielkopolskich”.

**80990** 2013 10 11 D. Dokonano wpisu: W dniu 28 sierpnia 2013 r. na podstawie postanowienia Sądu Rejonowego Poznań – Nowe Miasto i Wilda w Poznaniu Wydział VII Gospodarczy – Rejestru Zastawów (sygn.akt PO.VII.Ns.Rej.Za 5364/13/198) wpisano do Rejestru Zastawów pod pozycją 2367635 zastaw rejestrowy na prawie ochronnym udzielonym na znak towarowy R-80990 w celu zabezpieczenia wierzytelności przysługujących Deutsche Bank AG, London Branch z siedzibą w Londynie, Wielka Brytania wobec CEDC Finance Corporation International, Inc. z siedzibą w Wilmington, Stany Zjednoczone Ameryki”.

**80990** 2013 10 11 D. Dokonano wpisu: W dniu 28 sierpnia 2013 r. na podstawie postanowienia Sądu Rejonowego Poznań – Nowe Miasto i Wilda w Poznaniu Wydział VII Gospodarczy – Rejestru Zastawów (sygn.akt PO.VII.Ns.Rej.Za 5372/13/717) wpisano do Rejestru Zastawów pod pozycją 2367640 zastaw rejestrowy na prawie ochronnym udzielonym na znak towarowy R-80990 w celu zabezpieczenia wierzytelności przysługujących Deutsche Bank AG, London Branch z siedzibą w Londynie, Wielka Brytania wobec CEDC International Sp. z o.o. z siedzibą w Obornikach Wielkopolskich”.

**80990** 2013 10 11 D. Dokonano wpisu: W dniu 29 sierpnia 2013 r. na podstawie postanowienia Sądu Rejonowego Poznań – Nowe Miasto i Wilda w Poznaniu Wydział VII Gospodarczy – Rejestru Zastawów (sygn.akt PO.VII.Ns.Rej.Za 5360/13/594) wpisano do Rejestru Zastawów pod pozycją 2367915 zastaw rejestrowy na prawie ochronnym udzielonym na znak towarowy R-80990 w celu zabezpieczenia wierzytelności przysługujących Deutsche Bank AG, London Branch z siedzibą w Londynie, Wielka Brytania wobec CEDC Finance Corporation International, Inc. z siedzibą w Wilmington, Stany Zjednoczone Ameryki”.

**80991** 2013 10 11 D. Dokonano wpisu: W dniu 29 sierpnia 2013 r. na podstawie postanowienia Sądu Rejonowego Poznań – Nowe Miasto i Wilda w Poznaniu Wydział VII Gospodarczy – Rejestru Zastawów (sygn.akt PO.VII.Ns.Rej.Za 5376/13/321) wpisano do Rejestru Zastawów pod pozycją 2367898 zastaw rejestrowy na prawie ochronnym udzielonym na znak towarowy R-80991 w celu zabezpieczenia wierzytelności przysługujących Deutsche Bank AG, London Branch z siedzibą w Londynie, Wielka Brytania wobec CEDC Finance Corporation International, Inc. z siedzibą w Wilmington, Stany Zjednoczone Ameryki”.

**80991** 2013 10 11 D. Dokonano wpisu: W dniu 29 sierpnia 2013 r. na podstawie postanowienia Sądu Rejonowego Poznań – Nowe Miasto i Wilda w Poznaniu Wydział VII Gospodarczy – Rejestru Zastawów (sygn. akt PO.VII.Ns.Rej.Za 5384/13/840) wpisano do Rejestru Zastawów pod pozycją 2367900 zastaw rejestrowy na prawie ochronnym udzielonym na znak towarowy R-80991 w celu zabezpieczenia wierzytelności przysługujących Deutsche Bank AG, London Branch z siedzibą w Londynie, Wielka Brytania wobec CEDC Finance Corporation International, Inc. z siedzibą w Wilmington, Stany Zjednoczone Ameryki”.

**80991** 2013 10 11 D. Dokonano wpisu: W dniu 28 sierpnia 2013 r. na podstawie postanowienia Sądu Rejonowego Poznań – Nowe Miasto i Wilda w Poznaniu Wydział VII Gospodarczy – Rejestru Zastawów (sygn.akt PO.VII.Ns.Rej.Za 5390/13/557) wpisano do Rejestru Zastawów pod pozycją 2367637 zastaw rejestrowy na prawie ochronnym udzielonym na znak towarowy R-80991 w celu zabezpieczenia wierzytelności przysługujących Deutsche Bank AG, London Branch z siedzibą w Londynie, Wielka Brytania wobec CEDC International Sp. z o.o. z siedzibą w Obornikach Wielkopolskich”.

**80991** 2013 10 11 D. Dokonano wpisu: W dniu 28 sierpnia 2013 r. na podstawie postanowienia Sądu Rejonowego Poznań – Nowe Miasto i Wilda w Poznaniu Wydział VII Gospodarczy – Rejestru Zastawów (sygn.akt PO.VII.Ns.Rej.Za 5387/13/043) wpisano do Rejestru Zastawów pod pozycją 2367656 zastaw rejestrowy na prawie ochronnym udzielonym na znak towarowy R-80991 w celu zabezpieczenia wierzytelności przysługujących Deutsche Bank AG, London Branch z siedzibą w Londynie, Wielka Brytania wobec CEDC International Sp. z o.o. z siedzibą w Obornikach Wielkopolskich”.

**81688** 2013 10 08 A. Wprowadzono zmianę nazwy uprawnionego przez wykreślenie wpisu: NYCOMED PHARMA SPÓŁKA Z OGRANICZONĄ ODPOWIEDZIALNOŚCIĄ, Warszawa, Polska i dokonanie wpisu: TAKEDA PHARMA SPÓŁKA Z OGRANICZONĄ ODPOWIEDZIALNOŚCIĄ, Warszawa, Polska 012765897.

**82328** 2013 10 16 A. Wprowadzono zmianę nazwy uprawnionego przez wykreślenie wpisu: NYCOMED PHARMA SPÓŁKA Z OGRANICZONĄ ODPOWIEDZIALNOŚCIĄ, Warszawa, Polska i dokonanie wpisu: TAKEDA PHARMA SPÓŁKA Z OGRANICZONĄ ODPOWIEDZIALNOŚCIĄ, Warszawa, Polska 012765897.

**82525** 2013 10 17 A. Wprowadzono zmianę nazwy uprawnionego przez wykreślenie wpisu: STOMIL-OLSZTYN, Olsztyn, Polska i dokonanie wpisu: MICHELIN POLSKA SPÓŁKA AKCYJNA, Olsztyn, Polska 510008834.

**82959** 2013 10 03 A. Wprowadzono zmianę uprawnionego przez wykreślenie wpisu: Śląska Wytwórnia Wódek Gatunkowych POLMOS w Bielsku-Białej, Bielsko Białą, Polska i dokonanie wpisu: ŚLĄSKA WYTWÓRNIA WÓDEK GATUNKOWYCH „POLMOS” SPÓŁKA AKCYJNA, Bielsko Białą, Polska 070015636.

**83986** 2013 10 14 A. Wprowadzono zmianę uprawnionego przez wykreślenie wpisu: Freeworld Coatings Capital (Proprietary) Limited, Paulshof, Republika Południowej Afryki i dokonanie wpisu: KANSAI PLASCON PROPRIETARY LIMITED, Paulshof, Republika Południowej Afryki.

**84699** 2013 10 10 A. Wprowadzono zmianę uprawnionego przez wykreślenie wpisu: IDEAL P.P.H.U. s.c. Danuta Zielińska, Ewa Zielińska-Kujawa, Poznań, Polska i dokonanie wpisu: IDEAL P.P.H.U. EWA ZIELIŃSKA-KUJAWA, Chyby, Polska 302081128.

**84978** 2013 10 10 A. Wprowadzono zmianę uprawnionego przez wykreślenie wpisu: DYRUP SPÓŁKA Z OGRANICZONĄ ODPOWIEDZIALNOŚCIĄ, Lewkowiec 68, Polska 470931800 i dokonanie wpisu: PPH DECO SPÓŁKA Z OGRANICZONĄ ODPOWIEDZIALNOŚCIĄ, Wrocław, Polska 932708766.

**85359** 2013 10 14 A. Wprowadzono zmianę siedziby uprawnionego przez wykreślenie wpisu: Jaguar Cars Limited, Allesley, Wielka Brytania i dokonanie wpisu: Jaguar Cars Limited, Whitley, Wielka Brytania.

**85359** 2013 10 14 A. Wprowadzono zmianę nazwy uprawnionego przez wykreślenie wpisu: Jaguar Cars Limited, Whitley, Wielka Brytania i dokonanie wpisu: JAGUAR LAND ROVER LIMITED, Whitley, Wielka Brytania.

**85811** 2013 10 02 D. Dokonano wpisu: W dniu 26 sierpnia 2013 r. na podstawie postanowienia Sądu Rejonowego Poznań – Nowe Miasto i Wilda w Poznaniu Wydział VII Gospodarczy – Rejestru Zastawów (sygn.akt PO.VII.Ns.Rej.Za 5334/13/134) wpisano do Rejestru Zastawów pod pozycją 2367324 zastaw rejestrowy na prawie ochronnym udzielonym na znak towarowy R-85811 w celu zabezpieczenia wierzytelności przysługujących Deutsche Bank AG, London Branch z siedzibą w Londynie, Wielka Brytania wobec CEDC International Sp. z o.o. z siedzibą w Obornikach Wielkopolskich”.

**85811** 2013 10 02 D. Dokonano wpisu: W dniu 26 sierpnia 2013 r. na podstawie postanowienia Sądu Rejonowego Poznań – Nowe Miasto i Wilda w Poznaniu Wydział VII Gospodarczy – Rejestru Zastawów (sygn.akt PO.VII.Ns.Rej.Za 5232/13/332) wpisano do Rejestru Zastawów pod pozycją 2367332 zastaw rejestrowy na prawie ochronnym udzielonym na znak towarowy R-85811 w celu zabezpieczenia wierzytelności przysługujących Deutsche Bank AG, London Branch z siedzibą w Londynie, Wielka Brytania wobec CEDC International Sp. z o.o. z siedzibą w Obornikach Wielkopolskich”.

**85811** 2013 10 02 D. Dokonano wpisu: W dniu 30 sierpnia 2013 r. na podstawie postanowienia Sądu Rejonowego Poznań – Nowe Miasto i Wilda w Poznaniu Wydział VII Gospodarczy – Rejestru Zastawów (sygn.akt PO.VII.Ns.Rej.Za 5228/13/417) wpisano do Rejestru Zastawów pod pozycją 2368047 zastaw rejestrowy na prawie ochronnym udzielonym na znak towarowy R-85811 w celu zabezpieczenia wierzytelności przysługujących Deutsche Bank AG, London Branch z siedzibą w Londynie, Wielka Brytania wobec CEDC Finance Corporation International, Inc. z siedzibą w Wilmington, Stany Zjednoczone Ameryki”.

**85811** 2013 10 02 D. Dokonano wpisu: W dniu 28 sierpnia 2013 r. na podstawie postanowienia Sądu Rejonowego Poznań – Nowe Miasto i Wilda w Poznaniu Wydział VII Gospodarczy – Rejestru Zastawów (sygn.akt PO.VII.Ns.Rej.Za 5229/13/818) wpisano do Rejestru Zastawów pod pozycją 2367638 zastaw rejestrowy na prawie ochronnym udzielonym na znak towarowy R-85811 w celu zabezpieczenia wierzytelności przysługujących Deutsche Bank AG, London Branch z siedzibą w Londynie, Wielka Brytania wobec CEDC Finance Corporation International, Inc. z siedzibą w Wilmington, Stany Zjednoczone Ameryki”.

**86109** 2013 10 17 A. Wprowadzono zmianę uprawnionego przez wykreślenie wpisu: Wytwórnia Artykułów z Tworzyw Sztucznych – Kurant Joanna, Łódź, Polska i dokonanie wpisu: WYTWÓRNIA ARTYKUŁÓW Z TWORZYW SZTUCZNYCH DARIUSZ KURANT, Łódź, Polska.

**86410** 2013 10 09 D. Dokonano wpisu: W dniu 30 sierpnia 2013 r. na podstawie postanowienia Sądu Rejonowego Poznań – Nowe Miasto i Wilda w Poznaniu Wydział VII Gospodarczy – Rejestru Zastawów (sygn.akt PO.VII.Ns.Rej.Za 5235/13/535) wpisano do Rejestru Zastawów pod pozycją 2368044 zastaw rejestrowy na prawie ochronnym udzielonym na znak towarowy R-86410 w celu zabezpieczenia wierzytelności przysługujących Deutsche Bank AG, London Branch z siedzibą w Londynie, Wielka Brytania wobec CEDC Finance Corporation International, Inc. z siedzibą w Wilmington, Stany Zjednoczone Ameryki”.

**86410** 2013 10 09 D. Dokonano wpisu: W dniu 28 sierpnia 2013 r. na podstawie postanowienia Sądu Rejonowego Poznań – Nowe Miasto i Wilda w Poznaniu Wydział VII Gospodarczy – Rejestru Zastawów (sygn.akt PO.VII.Ns.Rej.Za 5240/13/851) wpisano do Rejestru Zastawów pod pozycją 2367639 zastaw rejestrowy na prawie ochronnym udzielonym na znak towarowy R-86410 w celu zabezpieczenia wierzytelności przysługujących Deutsche Bank AG, London Branch z siedzibą w Londynie, Wielka Brytania wobec

CEDC Finance Corporation International, Inc. z siedzibą w Wilmington, Stany Zjednoczone Ameryki”.

**86410** 2013 10 09 D. Dokonano wpisu: W dniu 23 sierpnia 2013 r. na podstawie postanowienia Sądu Rejonowego Poznań – Nowe Miasto i Wilda w Poznaniu Wydział VII Gospodarczy – Rejestru Zastawów (sygn.akt PO.VII.Ns.Rej.Za 5245/13/856) wpisano do Rejestru Zastawów pod pozycją 2367030 zastaw rejestrowy na prawie ochronnym udzielonym na znak towarowy R-86410 w celu zabezpieczenia wierzycielności przysługujących Deutsche Bank AG, London Branch z siedzibą w Londynie, Wielka Brytania wobec CEDC International Sp. z o.o. z siedzibą w Obornikach Wielkopolskich”.

**86410** 2013 10 02 D. Dokonano wpisu: W dniu 26 sierpnia 2013 r. na podstawie postanowienia Sądu Rejonowego Poznań – Nowe Miasto i Wilda w Poznaniu Wydział VII Gospodarczy – Rejestru Zastawów (sygn.akt PO.VII.Ns.Rej.Za 5242/13/653) wpisano do Rejestru Zastawów pod pozycją 2367316 zastaw rejestrowy na prawie ochronnym udzielonym na znak towarowy R-86410 w celu zabezpieczenia wierzycielności przysługujących Deutsche Bank AG, London Branch z siedzibą w Londynie, Wielka Brytania wobec CEDC International Sp. z o.o. z siedzibą w Obornikach Wielkopolskich”.

**86773** 2013 10 16 A. Wprowadzono zmianę uprawnionego przez wykreślenie wpisu: Glory Kogyo Kabushiki Kaisha (also trading as Glory Ltd.), Hyogo-Ken, Japonia i dokonanie wpisu: GLORY LTD, Himeji-Shi, Japonia.

**86813** 2013 10 14 A. Wprowadzono zmianę uprawnionego przez wykreślenie wpisu: Aslan, Schwarz GmbH & Co,m Overath, Niemcy i dokonanie wpisu: Aslan, Schwarz GmbH & Co.KG, Overath, Niemcy.

**87022** 2013 10 14 A. Wprowadzono zmianę uprawnionego przez wykreślenie wpisu: SieMatic Möbelwerke GmbH & Co., Löhne, Niemcy i dokonanie wpisu: SieMatic Möbelwerke GmbH & Co. KG, Löhne, Niemcy.

**87143** 2013 10 16 A. Wprowadzono zmianę uprawnionego przez wykreślenie wpisu: Procter & Gamble Manufacturing Cologne GmbH, Kolonia, Niemcy i dokonanie wpisu: Procter & Gamble International Operations S.A., Petit-Lancy, Szwajcaria.

**88267** 2013 10 16 A. Wprowadzono zmianę nazwy uprawnionego przez wykreślenie wpisu: DABEX Mechaniczny Zakład Precyzyjny Export-Import Dąbkowski Wojciech, Warszawa, Polska i dokonanie wpisu: WOJCIECH DĄBROWSKI MECHANICZNY ZAKŁAD PRECYZYJNY „DABEX”, Warszawa, Polska.

**88576** 2013 10 03 A. Wprowadzono zmianę nazwy uprawnionego przez wykreślenie wpisu: PRIVATBRAUEREI GLAAB GMBH & CO. KG, Seligenstadt, Niemcy i dokonanie wpisu: Emma Markenmanagement GmbH & Co. KG, Seligenstadt, Niemcy.

**89028** 2013 10 08 A. Wprowadzono zmianę nazwy uprawnionego przez wykreślenie wpisu: NYCOMED PHARMA SPÓŁKA Z OGRANICZONĄ ODPOWIEDZIALNOŚCIĄ, Warszawa, Polska i dokonanie wpisu: TAKEDA PHARMA SPÓŁKA Z OGRANICZONĄ ODPOWIEDZIALNOŚCIĄ, Warszawa, Polska 012765897.

**89161** 2013 10 14 A. Wprowadzono zmianę uprawnionego przez wykreślenie wpisu: Pfizer Products Inc., Groton, Stany Zjednoczone Ameryki i dokonanie wpisu: PAH USA 15 LLC, Nowy Jork, Stany Zjednoczone Ameryki.

**89161** 2013 10 14 A. Wprowadzono zmianę uprawnionego przez wykreślenie wpisu: PAH USA 15 LLC, Nowy Jork, Stany Zjednoczone Ameryki i dokonanie wpisu: ZOETIS P LLC, Florham Park, Stany Zjednoczone Ameryki.

**89434** 2013 10 08 A. Wprowadzono zmianę nazwy uprawnionego przez wykreślenie wpisu: NYCOMED PHARMA SPÓŁKA Z OGRANICZONĄ ODPOWIEDZIALNOŚCIĄ, Warszawa, Polska 012765897 i dokonanie wpisu: TAKEDA PHARMA SPÓŁKA Z OGRANICZONĄ ODPOWIEDZIALNOŚCIĄ, Warszawa, Polska 012765897.

**89963** 2013 10 01 A. Wprowadzono zmianę nazwy uprawnionego przez wykreślenie wpisu: MIRO Agencja Ochrony i Detektywistyczna Sp. z o.o., Lublin, Polska i dokonanie wpisu: MIRO AGENCJA OCHRONY SPÓŁKA Z OGRANICZONĄ ODPOWIEDZIALNOŚCIĄ, Lublin, Polska 008020189.

**89963** 2013 10 01 A. Wprowadzono zmianę nazwy uprawnionego przez wykreślenie wpisu: MIRO AGENCJA OCHRONY SPÓŁKA Z OGRANICZONĄ ODPOWIEDZIALNOŚCIĄ, Lublin, Polska 008020189 i dokonanie wpisu: „MIRO” AGENCJA OCHRONY SPÓŁKA Z OGRANICZONĄ ODPOWIEDZIALNOŚCIĄ W UPADŁOŚCI LIKWIDACYJNEJ, Lublin, Polska 008020189.

**89982** 2013 10 16 A. Wprowadzono zmianę uprawnionego przez wykreślenie wpisu: KRAFT FOODS POLSKA SPÓŁKA AKCYJNA, Warszawa, Polska i dokonanie wpisu: KRAFT FOODS POLAND SPÓŁKA Z OGRANICZONĄ ODPOWIEDZIALNOŚCIĄ SPÓŁKA KOMANDYTOWO-AKCYJNA, Warszawa, Polska.

**90384** 2013 10 01 A. Wprowadzono zmianę nazwy uprawnionego przez wykreślenie wpisu: MIRO Agencja Ochrony i Detektywistyczna Sp. z o.o., Lublin, Polska i dokonanie wpisu: MIRO AGENCJA OCHRONY SPÓŁKA Z OGRANICZONĄ ODPOWIEDZIALNOŚCIĄ, Lublin, Polska 008020189.

**90384** 2013 10 01 A. Wprowadzono zmianę nazwy uprawnionego przez wykreślenie wpisu: MIRO AGENCJA OCHRONY SPÓŁKA Z OGRANICZONĄ ODPOWIEDZIALNOŚCIĄ, Lublin, Polska 008020189 i dokonanie wpisu: „MIRO” AGENCJA OCHRONY SPÓŁKA Z OGRANICZONĄ ODPOWIEDZIALNOŚCIĄ W UPADŁOŚCI LIKWIDACYJNEJ, Lublin, Polska 008020189.

**90434** 2013 10 14 A. Wprowadzono zmianę uprawnionego przez wykreślenie wpisu: No Fear International Limited, Burnham, Wielka Brytania i dokonanie wpisu: No Fear International Limited, Shirebrook, Wielka Brytania.

**90822** 2013 10 24 A. Wprowadzono zmianę uprawnionego przez wykreślenie wpisu: „NATRIUM” SPÓŁKA AKCYJNA, Błonie, Polska 012531403 i dokonanie wpisu: NATRIUM SPÓŁKA Z OGRANICZONĄ ODPOWIEDZIALNOŚCIĄ, Błonie, Polska 012531403.

**91145** 2013 10 23 D. Wykreślono wpis: „Naczelnik Pierwszego Wielkopolskiego Urzędu Skarbowego w Poznaniu dokonał zajęcia prawa ochronnego na znak towarowy o numerze R-91145, zgodnie z zawiadomieniem o zajęciu Nr NE/23077/V/BP/08, Cz, nr 23077, z dnia 15.12.2008 r. nadesłanym do Urzędu Patentowego w dniu 19.12.2009 r.”.

**91145** 2013 10 23 D. Wykreślono wpis: „Na podstawie zawiadomienia o zajęciu prawa do znaku towarowego R-91145 w sprawie egzekucyjnej – nr zawiadomienia NE/6030/EB/05 z dnia 12.12.2005 r. dokonanej przez Naczelnika Pierwszego Wielkopolskiego Urzędu Skarbowego w Poznaniu, dostarczonego do Urzędu Patentowego w dniu 16 grudnia 2005 r., Urząd Patentowy RP dokonuje wpisu przedmiotowego zajęcia w rejestrze znaków towarowych.”.

**93180** 2013 10 14 A. Wprowadzono zmianę uprawnionego przez wykreślenie wpisu: Arcandor AG, Essen, Niemcy i dokonanie wpisu: BH Stores B.V., Willemstad, Curaçao, Holandia.

**93368** 2013 10 10 A. Wprowadzono zmianę nazwy uprawnionego przez wykreślenie wpisu: SOKRATES Zakład Projektowania i Konserwacji Systemów Komputerowych Masadyński Leszek, Poznań, Polska i dokonanie wpisu: „SOKRATES-SOFTWARE” LESZEK MASADYŃSKI, Poznań, Polska 632009902.

**97353** 2013 10 31 D. Wykreślono wpis: „Na podstawie zajęcia dokonanej przez Komornika Sądowego Rewiru VI przy Sądzie Rejonowym dla m.st. Warszawy oraz Postanowienia Sądu Rejonowego dla Warszawy Mokotowa z dnia 19.03.2003 r., sygn. akt I CO 4942/02 Urząd Patentowy dokonuje wpisu o zajęciu wierzycielności zależnej dłużnikowi z tytułu przysługującego prawa ochronnego na znak towarowy: SOPHIA o nr R-97353 na rzecz Fortis Bank Polska S.A. w Warszawie.”.



**97353** 2013 10 31 A. Wprowadzono zmianę uprawnionego przez wykreślenie wpisu: Dimyat Polska Sp. z o.o., Warszawa, Polska i dokonanie wpisu: SCORPIOS SPÓŁKA Z OGRANICZONĄ ODPOWIEDZIALNOŚCIĄ, Warszawa, Polska.

**97856** 2013 10 08 A. Wprowadzono zmianę uprawnionego przez wykreślenie wpisu: Inglot Wojciech, Przemyśl, Polska i dokonanie wpisu: Elżbieta Inglot – Kobyłańska, Zbigniew Inglot Spółka Cywilna, Przemyśl, Polska 180960080.

**97932** 2013 10 14 A. Wprowadzono zmianę nazwy uprawnionego przez wykreślenie wpisu: Rover Group Limited, Warwick, Wielka Brytania i dokonanie wpisu: MG Rover Group Limited, Warwick, Wielka Brytania.

**97932** 2013 10 14 A. Wprowadzono zmianę nazwy uprawnionego przez wykreślenie wpisu: MG Rover Group Limited, Warwick, Wielka Brytania i dokonanie wpisu: MG Rover Group Limited w likwidacji, Warwick, Wielka Brytania.

**97932** 2013 10 14 A. Wprowadzono zmianę uprawnionego przez wykreślenie wpisu: MG Rover Group Limited w likwidacji, Warwick, Wielka Brytania i dokonanie wpisu: Nanjing Automobile (Group) Corporation, Nanjing, Chiny.

**101025** 2013 10 03 A. Wprowadzono zmianę uprawnionego przez wykreślenie wpisu: POLFILTER ZAKŁAD PRACY CHRONIONEJ RYSZARD JASZCZYŃSKI, WŁODZIMIERZ WAŁĘSIŃSKI SPÓŁKA JAWNA, Łódź, Polska 471011480 i dokonanie wpisu: „FILTER SERVICE” SPÓŁKA Z OGRANICZONĄ ODPOWIEDZIALNOŚCIĄ, Zgierz, Polska 473050454.

**101363** 2013 10 22 A. Wprowadzono zmianę nazwy uprawnionego przez wykreślenie wpisu: Nycomed GmbH, Konstanz, Niemcy i dokonanie wpisu: TAKEDA GMBH, Konstanz, Niemcy.

**101960** 2013 10 23 D. Dokonano wpisu: „Celem zabezpieczenia zaległości w podatku od towarów i usług za okres 06/2012, Naczelnik Urzędu Skarbowego w Lublińcu ustanowił w dniu 4 września 2012 r. zastaw skarbowy na prawie ochronnym na znak towarowy P. 101960”.

**101960** 2013 10 23 D. Dokonano wpisu: „Naczelnik Urzędu Skarbowego w Lublińcu dokonał zajęcia prawa ochronnego na przedmiotowy znak towarowy, zgodnie z zawiadomieniem o zajęciu Nr EA-721-9/1325/MB, Cz, nr 343135, z dnia 31.08.2012 r. nadesłanym do Urzędu Patentowego w dniu 04.09.2012 r.”.

**102742** 2013 10 14 A. Wprowadzono zmianę uprawnionego przez wykreślenie wpisu: „Semi Line” Sp. z o.o., Warszawa, Polska i dokonanie wpisu: SEMI LINE GROUP SPÓŁKA Z OGRANICZONĄ ODPOWIEDZIALNOŚCIĄ SPÓŁKA KOMANDYTOWO-AKCYJNA, Warszawa, Polska.

**102932** 2013 10 14 A. Wprowadzono zmianę nazwy uprawnionego przez wykreślenie wpisu: Rover Group Limited, Warwick, Wielka Brytania i dokonanie wpisu: MG Rover Group Limited, Warwick, Wielka Brytania.

**102932** 2013 10 14 A. Wprowadzono zmianę nazwy uprawnionego przez wykreślenie wpisu: MG Rover Group Limited, Warwick, Wielka Brytania i dokonanie wpisu: MG Rover Group Limited w likwidacji, Warwick, Wielka Brytania.

**102932** 2013 10 14 A. Wprowadzono zmianę uprawnionego przez wykreślenie wpisu: MG Rover Group Limited w likwidacji, Warwick, Wielka Brytania i dokonanie wpisu: Nanjing Automobile (Group) Corporation, Nanjing, Chiny.

**102932** 2013 10 14 A. Wprowadzono zmianę uprawnionego przez wykreślenie wpisu: Nanjing Automobile (Group) Corporation, Nanjing, Chiny i dokonanie wpisu: SAIC MOTOR CORPORATION LIMITED, Szanghaj-Pudong, Chiny.

**103592** 2013 10 16 A. Wprowadzono zmianę uprawnionego przez wykreślenie wpisu: KRAFT FOODS POLSKA SPÓŁKA AKCYJNA, Warszawa, Polska i dokonanie wpisu: KRAFT FOODS POLAND SPÓŁKA

Z OGRANICZONĄ ODPOWIEDZIALNOŚCIĄ SPÓŁKA KOMANDYTOWO-AKCYJNA, Warszawa, Polska.

**104196** 2013 10 14 A. Wprowadzono zmianę siedziby uprawnionego przez wykreślenie wpisu: HYPERION SOLUTIONS CORPORATION, Santa Clara, Stany Zjednoczone Ameryki i dokonanie wpisu: HYPERION SOLUTIONS CORPORATION, Redwood City, Stany Zjednoczone Ameryki.

**104196** 2013 10 14 A. Wprowadzono zmianę siedziby uprawnionego przez wykreślenie wpisu: HYPERION SOLUTIONS CORPORATION, Santa Clara, Stany Zjednoczone Ameryki i dokonanie wpisu: HYPERION SOLUTIONS CORPORATION, Redwood City, Stany Zjednoczone Ameryki.

**104665** 2013 10 28 A. Wprowadzono zmianę uprawnionego przez wykreślenie wpisu: HAJDUK PODŁOŻE DO PIECZAREK, Ciepłówek, Polska 008299100 i dokonanie wpisu: „HAJDUK PODŁOŻE DO PIECZAREK” SPÓŁKA Z OGRANICZONĄ ODPOWIEDZIALNOŚCIĄ, Ciepłówek, Polska 971286148.

**105553** 2013 10 11 A. Wprowadzono zmianę uprawnionego przez wykreślenie wpisu: Tymkiewicz Piotr INA SERWIS, Stargard Szczeciński, Polska i dokonanie wpisu: „ABRAS” SPÓŁKA AKCYJNA, Stargard Szczeciński, Polska 810998922.

**106135** 2013 10 11 D. Dokonano wpisu: W dniu 26 sierpnia 2013 r. na podstawie postanowienia Sądu Rejonowego Poznań – Nowe Miasto i Wilda w Poznaniu Wydział VII Gospodarczy – Rejestru Zastawów (sygn. akt PO.VII.Ns.Rej.Za 5257/13/979) wpisano do Rejestru Zastawów pod pozycją 2367346 zastaw rejestrowy na prawie ochronnym udzielonym na znak towarowy R-106135 w celu zabezpieczenia wierzytelności przysługujących Deutsche Bank AG, London Branch z siedzibą w Londynie, Wielka Brytania wobec CEDC International Sp. z o.o. z siedzibą w Obornikach Wielkopolskich”.

**106135** 2013 10 11 D. Dokonano wpisu: W dniu 26 sierpnia 2013 r. na podstawie postanowienia Sądu Rejonowego Poznań – Nowe Miasto i Wilda w Poznaniu Wydział VII Gospodarczy – Rejestru Zastawów (sygn. akt PO.VII.Ns.Rej.Za 5253/13/375) wpisano do Rejestru Zastawów pod pozycją 2367357 zastaw rejestrowy na prawie ochronnym udzielonym na znak towarowy R-106135 w celu zabezpieczenia wierzytelności przysługujących Deutsche Bank AG, London Branch z siedzibą w Londynie, Wielka Brytania wobec CEDC International Sp. z o.o. z siedzibą w Obornikach Wielkopolskich”.

**106135** 2013 10 11 D. Dokonano wpisu: W dniu 26 sierpnia 2013 r. na podstawie postanowienia Sądu Rejonowego Poznań – Nowe Miasto i Wilda w Poznaniu Wydział VII Gospodarczy – Rejestru Zastawów (sygn.akt PO.VII.Ns.Rej.Za 5252/13/974) wpisano do Rejestru Zastawów pod pozycją 2367300 zastaw rejestrowy na prawie ochronnym udzielonym na znak towarowy R-106135 w celu zabezpieczenia wierzytelności przysługujących Deutsche Bank AG, London Branch z siedzibą w Londynie, Wielka Brytania wobec CEDC Finance Corporation International, Inc. z siedzibą w Wilmington, Stany Zjednoczone Ameryki”.

**106135** 2013 10 11 D. Dokonano wpisu: W dniu 27 sierpnia 2013 r. na podstawie postanowienia Sądu Rejonowego Poznań – Nowe Miasto i Wilda w Poznaniu Wydział VII Gospodarczy – Rejestru Zastawów (sygn.akt PO.VII.Ns.Rej.Za 5250/13/172) wpisano do Rejestru Zastawów pod pozycją 2367482 zastaw rejestrowy na prawie ochronnym udzielonym na znak towarowy R-106135 w celu zabezpieczenia wierzytelności przysługujących Deutsche Bank AG, London Branch z siedzibą w Londynie, Wielka Brytania wobec CEDC Finance Corporation International, Inc. z siedzibą w Wilmington, Stany Zjednoczone Ameryki”.

**106136** 2013 10 11 D. Dokonano wpisu: W dniu 28 sierpnia 2013 r. na podstawie postanowienia Sądu Rejonowego Poznań – Nowe Miasto i Wilda w Poznaniu Wydział VII Gospodarczy – Rejestru Zastawów (sygn.akt PO.VII.Ns.Rej.Za 5268/13/701) wpisano do Rejestru Zastawów pod pozycją 2367655 zastaw rejestrowy na

prawie ochronnym udzielonym na znak towarowy R-106136 w celu zabezpieczenia wiarytelności przysługujących Deutsche Bank AG, London Branch z siedzibą w Londynie, Wielka Brytania wobec CEDC International Sp. z o.o. z siedzibą w Obornikach Wielkopolskich”.

**106136** 2013 10 11 D. Dokonano wpisu: W dniu 28 sierpnia 2013 r. na podstawie postanowienia Sądu Rejonowego Poznań – Nowe Miasto i Wilda w Poznaniu Wydział VII Gospodarczy – Rejestru Zastawów (sygn.akt PO.VII.Ns.Rej.Za 5264/13/097) wpisano do Rejestru Zastawów pod pozycją 2367643 zastaw rejestrowy na prawie ochronnym udzielonym na znak towarowy R-106136 w celu zabezpieczenia wiarytelności przysługujących Deutsche Bank AG, London Branch z siedzibą w Londynie, Wielka Brytania wobec CEDC International Sp. z o.o. z siedzibą w Obornikach Wielkopolskich”.

**106136** 2013 10 11 D. Dokonano wpisu: W dniu 29 sierpnia 2013 r. na podstawie postanowienia Sądu Rejonowego Poznań – Nowe Miasto i Wilda w Poznaniu Wydział VII Gospodarczy – Rejestru Zastawów (sygn.akt PO.VII.Ns.Rej.Za 5260/13/493) wpisano do Rejestru Zastawów pod pozycją 2367895 zastaw rejestrowy na prawie ochronnym udzielonym na znak towarowy R-106136 w celu zabezpieczenia wiarytelności przysługujących Deutsche Bank AG, London Branch z siedzibą w Londynie, Wielka Brytania wobec CEDC Finance Corporation International, Inc. z siedzibą w Wilmington, Stany Zjednoczone Ameryki”.

**106136** 2013 10 11 D. Dokonano wpisu: W dniu 29 sierpnia 2013 r. na podstawie postanowienia Sądu Rejonowego Poznań – Nowe Miasto i Wilda w Poznaniu Wydział VII Gospodarczy – Rejestru Zastawów (sygn.akt PO.VII.Ns.Rej.Za 5261/13/894) wpisano do Rejestru Zastawów pod pozycją 2367908 zastaw rejestrowy na prawie ochronnym udzielonym na znak towarowy R-106136 w celu zabezpieczenia wiarytelności przysługujących Deutsche Bank AG, London Branch z siedzibą w Londynie, Wielka Brytania wobec CEDC Finance Corporation International, Inc. z siedzibą w Wilmington, Stany Zjednoczone Ameryki”.

**106845** 2013 09 14 A. Wprowadzono zmianę siedziby uprawnionego przez wykreślenie wpisu: Kangol Limited;, Cleator, Wielka Brytania i dokonanie wpisu: Kangol Limited;, Londyn, Wielka Brytania.

**106845** 2013 09 14 A. Wprowadzono zmianę siedziby uprawnionego przez wykreślenie wpisu: Kangol Limited;, Londyn, Wielka Brytania i dokonanie wpisu: Kangol Limited;, Burnham, Wielka Brytania.

**106845** 2013 09 14 A. Wprowadzono zmianę siedziby uprawnionego przez wykreślenie wpisu: Kangol Limited;, Burnham, Wielka Brytania i dokonanie wpisu: Kangol Limited;, Shirebrook, Wielka Brytania.

**107748** 2013 10 08 A. Wprowadzono zmianę nazwy uprawnionego przez wykreślenie wpisu: NYCOMED PHARMA SPÓŁKA Z OGRANICZONĄ ODPOWIEDZIALNOŚCIĄ, Warszawa, Polska 012765897 i dokonanie wpisu: TAKEDA PHARMA SPÓŁKA Z OGRANICZONĄ ODPOWIEDZIALNOŚCIĄ, Warszawa, Polska 012765897.

**107749** 2013 10 08 A. Wprowadzono zmianę nazwy uprawnionego przez wykreślenie wpisu: NYCOMED PHARMA SPÓŁKA Z OGRANICZONĄ ODPOWIEDZIALNOŚCIĄ, Warszawa, Polska 012765897 i dokonanie wpisu: TAKEDA PHARMA SPÓŁKA Z OGRANICZONĄ ODPOWIEDZIALNOŚCIĄ, Warszawa, Polska 012765897.

**109141** 2013 10 02 D. Dokonano wpisu: W dniu 26 sierpnia 2013 r. na podstawie postanowienia Sądu Rejonowego Poznań – Nowe Miasto i Wilda w Poznaniu Wydział VII Gospodarczy – Rejestru Zastawów (sygn.akt PO.VII.Ns.Rej.Za 5293/13/659) wpisano do Rejestru Zastawów pod pozycją 2367326 zastaw rejestrowy na prawie ochronnym udzielonym na znak towarowy R-109141 w celu zabezpieczenia wiarytelności przysługujących Deutsche Bank AG, London Branch z siedzibą w Londynie, Wielka Brytania wobec CEDC International Sp. z o.o. z siedzibą w Obornikach Wielkopolskich”.

**109141** 2013 10 09 D. Dokonano wpisu: W dniu 23 sierpnia 2013 r. na podstawie postanowienia Sądu Rejonowego Poznań – Nowe Miasto i Wilda w Poznaniu Wydział VII Gospodarczy – Rejestru Zastawów (sygn. akt PO.VII.Ns.Rej.Za 5295/13/461) wpisano do Rejestru Zastawów pod pozycją 2367017 zastaw rejestrowy na prawie ochronnym udzielonym na znak towarowy R-109141w celu zabezpieczenia wiarytelności przysługujących Deutsche Bank AG, London Branch z siedzibą w Londynie, Wielka Brytania wobec CEDC International Sp. z o.o. z siedzibą w Obornikach Wielkopolskich”.

**109141** 2013 10 09 D. Dokonano wpisu: W dniu 30 sierpnia 2013 r. na podstawie postanowienia Sądu Rejonowego Poznań – Nowe Miasto i Wilda w Poznaniu Wydział VII Gospodarczy – Rejestru Zastawów (sygn.akt PO.VII.Ns.Rej.Za 5292/13/258) wpisano do Rejestru Zastawów pod pozycją 2368126 zastaw rejestrowy na prawie ochronnym udzielonym na znak towarowy R-109141 w celu zabezpieczenia wiarytelności przysługujących Deutsche Bank AG, London Branch z siedzibą w Londynie, Wielka Brytania wobec CEDC Finance Corporation International, Inc. z siedzibą w Wilmington, Stany Zjednoczone Ameryki”.

**109141** 2013 10 09 D. Dokonano wpisu: W dniu 30 sierpnia 2013 r. na podstawie postanowienia Sądu Rejonowego Poznań – Nowe Miasto i Wilda w Poznaniu Wydział VII Gospodarczy – Rejestru Zastawów (sygn.akt PO.VII.Ns.Rej.Za 5290/13/456) wpisano do Rejestru Zastawów pod pozycją 2368046 zastaw rejestrowy na prawie ochronnym udzielonym na znak towarowy R-109141 w celu zabezpieczenia wiarytelności przysługujących Deutsche Bank AG, London Branch z siedzibą w Londynie, Wielka Brytania wobec CEDC Finance Corporation International, Inc. z siedzibą w Wilmington, Stany Zjednoczone Ameryki”.

**109569** 2013 10 11 D. Dokonano wpisu: W dniu 23 sierpnia 2013 r. na podstawie postanowienia Sądu Rejonowego Poznań – Nowe Miasto i Wilda w Poznaniu Wydział VII Gospodarczy – Rejestru Zastawów (sygn. akt PO.VII.Ns.Rej.Za 5313/13/192) wpisano do Rejestru Zastawów pod pozycją 2367046 zastaw rejestrowy na prawie ochronnym udzielonym na znak towarowy R-109569 w celu zabezpieczenia wiarytelności przysługujących Deutsche Bank AG, London Branch z siedzibą w Londynie, Wielka Brytania wobec CEDC International Sp. z o.o. z siedzibą w Obornikach Wielkopolskich”.

**109569** 2013 10 11 D. Dokonano wpisu: W dniu 23 sierpnia 2013 r. na podstawie postanowienia Sądu Rejonowego Poznań – Nowe Miasto i Wilda w Poznaniu Wydział VII Gospodarczy – Rejestru Zastawów (sygn. akt PO.VII.Ns.Rej.Za 5311/13/390) wpisano do Rejestru Zastawów pod pozycją 2367025 zastaw rejestrowy na prawie ochronnym udzielonym na znak towarowy R-109569 w celu zabezpieczenia wiarytelności przysługujących Deutsche Bank AG, London Branch z siedzibą w Londynie, Wielka Brytania wobec CEDC International Sp. z o.o. z siedzibą w Obornikach Wielkopolskich”.

**109569** 2013 10 11 D. Dokonano wpisu: W dniu 26 sierpnia 2013 r. na podstawie postanowienia Sądu Rejonowego Poznań – Nowe Miasto i Wilda w Poznaniu Wydział VII Gospodarczy – Rejestru Zastawów (sygn.akt PO.VII.Ns.Rej.Za 5309/13/277) wpisano do Rejestru Zastawów pod pozycją 2367312 zastaw rejestrowy na prawie ochronnym udzielonym na znak towarowy R-109569 w celu zabezpieczenia wiarytelności przysługujących Deutsche Bank AG, London Branch z siedzibą w Londynie, Wielka Brytania wobec CEDC Finance Corporation International, Inc. z siedzibą w Wilmington, Stany Zjednoczone Ameryki”.

**109569** 2013 10 11 D. Dokonano wpisu: W dniu 30 sierpnia 2013 r. na podstawie postanowienia Sądu Rejonowego Poznań – Nowe Miasto i Wilda w Poznaniu Wydział VII Gospodarczy – Rejestru Zastawów (sygn.akt PO.VII.Ns.Rej.Za 5308/13/876) wpisano do Rejestru Zastawów pod pozycją 2368043 zastaw rejestrowy na prawie ochronnym udzielonym na znak towarowy R-109569 w celu zabezpieczenia wiarytelności przysługujących Deutsche Bank AG, London Branch z siedzibą w Londynie, Wielka Brytania wobec

CEDC Finance Corporation International, Inc. z siedzibą w Wilmington, Stany Zjednoczone Ameryki”.

**110131** 2013 10 11 D. Dokonano wpisu: W dniu 26 sierpnia 2013 r. na podstawie postanowienia Sądu Rejonowego Poznań – Nowe Miasto i Wilda w Poznaniu Wydział VII Gospodarczy – Rejestru Zastawów (sygn.akt PO.VII.Ns.Rej.Za 5299/13/065) wpisano do Rejestru Zastawów pod pozycją 2367310 zastaw rejestrowy na prawie ochronnym udzielonym na znak towarowy R-110131w celu zabezpieczenia wierzytelności przysługujących Deutsche Bank AG, London Branch z siedzibą w Londynie, Wielka Brytania wobec CEDC Finance Corporation International, Inc. z siedzibą w Wilmington, Stany Zjednoczone Ameryki”.

**110131** 2013 10 11 D. Dokonano wpisu: W dniu 28 sierpnia 2013 r. na podstawie postanowienia Sądu Rejonowego Poznań – Nowe Miasto i Wilda w Poznaniu Wydział VII Gospodarczy – Rejestru Zastawów (sygn.akt PO.VII.Ns.Rej.Za 5312/13/791) wpisano do Rejestru Zastawów pod pozycją 2367654 zastaw rejestrowy na prawie ochronnym udzielonym na znak towarowy R-110131 w celu zabezpieczenia wierzytelności przysługujących Deutsche Bank AG, London Branch z siedzibą w Londynie, Wielka Brytania wobec CEDC International Sp. z o.o. z siedzibą w Obornikach Wielkopolskich”.

**110131** 2013 10 11 D. Dokonano wpisu: W dniu 29 sierpnia 2013 r. na podstawie postanowienia Sądu Rejonowego Poznań – Nowe Miasto i Wilda w Poznaniu Wydział VII Gospodarczy – Rejestru Zastawów (sygn.akt PO.VII.Ns.Rej.Za 5307/13/475) wpisano do Rejestru Zastawów pod pozycją 2367924 zastaw rejestrowy na prawie ochronnym udzielonym na znak towarowy R-110131w celu zabezpieczenia wierzytelności przysługujących Deutsche Bank AG, London Branch z siedzibą w Londynie, Wielka Brytania wobec CEDC Finance Corporation International, Inc. z siedzibą w Wilmington, Stany Zjednoczone Ameryki”.

**111419** 2013 10 10 A. Wprowadzono zmianę uprawnionego przez wykreślenie wpisu: DYRUP SPÓŁKA Z OGRANICZONĄ ODPOWIEDZIALNOŚCIĄ, Lewkowiec, Polska 470931800 i dokonanie wpisu: PPG DECO SPÓŁKA Z OGRANICZONĄ ODPOWIEDZIALNOŚCIĄ, Wrocław, Polska 932708766.

**111484** 2013 10 10 A. Wprowadzono zmianę uprawnionego przez wykreślenie wpisu: „HAJDUK PODŁOŻE DO PIECZAREK” SPÓŁKA Z OGRANICZONĄ ODPOWIEDZIALNOŚCIĄ, Ciepeliówek, Polska 971286148 i dokonanie wpisu: GRUPA HAJDUK SPÓŁKA Z OGRANICZONĄ ODPOWIEDZIALNOŚCIĄ PODŁOŻE DO PIECZAREK SPÓŁKA KOMANDYTOWA, Ciepeliówek, Polska 971286148.

**111536** 2013 10 16 A. Wprowadzono zmianę siedziby uprawnionego przez wykreślenie wpisu: International Technology & Transfer GmbH Sp. z o.o., Gliwice, Polska 001394863 i dokonanie wpisu: INTERNATIONAL TECHNOLOGY & TRANSFER GMBH SPÓŁKA Z OGRANICZONĄ ODPOWIEDZIALNOŚCIĄ, Rudno, Polska 001394863.

**112295** 2013 10 10 A. Wprowadzono zmianę uprawnionego przez wykreślenie wpisu: „PRZEDSIĘBIORSTWO HANDLOWO-USŁUGOWE MAXOL: CZESŁAW BUJNOWSKI I RYSZARD ŚWITEK” SPÓŁKA JAWNA, Suchedniów, Polska i dokonanie wpisu: TEAM OIL SPÓŁKA Z OGRANICZONĄ ODPOWIEDZIALNOŚCIĄ, Skarszewy, Polska 242852193.

**115937** 2013 10 22 A. Wprowadzono zmianę nazwy uprawnionego przez wykreślenie wpisu: Nycomed Austria GmbH, Linz, Austria i dokonanie wpisu: TAKEDA AUSTRIA GMBH, Linz, Austria.

**116518** 2013 10 16 A. Wprowadzono zmianę siedziby uprawnionego przez wykreślenie wpisu: EKOLAN Spółka Akcyjna, Gdynia, Polska i dokonanie wpisu: EKOLAN SPÓŁKA AKCYJNA, Sopot, Polska 191267580.

**116681** 2013 10 22 A. Wprowadzono zmianę nazwy uprawnionego przez wykreślenie wpisu: Nycomed GmbH, Konstanz, Niemcy i dokonanie wpisu: TAKEDA GMBH, Konstanz, Niemcy.

**116813** 2013 10 14 A. Wprowadzono zmianę nazwy uprawnionego przez wykreślenie wpisu: PRESSPUBLICA Spółka z o.o., Warszawa, Polska i dokonanie wpisu: GREMI MEDIA SPÓŁKA Z OGRANICZONĄ ODPOWIEDZIALNOŚCIĄ, Warszawa, Polska.

**116869** 2013 10 14 A. Wprowadzono zmianę nazwy uprawnionego przez wykreślenie wpisu: PRESSPUBLICA Spółka z o.o., Warszawa, Polska i dokonanie wpisu: GREMI MEDIA SPÓŁKA Z OGRANICZONĄ ODPOWIEDZIALNOŚCIĄ, Warszawa, Polska.

**116870** 2013 10 14 A. Wprowadzono zmianę nazwy uprawnionego przez wykreślenie wpisu: PRESSPUBLICA Spółka z o.o., Warszawa, Polska i dokonanie wpisu: GREMI MEDIA SPÓŁKA Z OGRANICZONĄ ODPOWIEDZIALNOŚCIĄ, Warszawa, Polska.

**116871** 2013 10 14 A. Wprowadzono zmianę nazwy uprawnionego przez wykreślenie wpisu: PRESSPUBLICA Spółka z o.o., Warszawa, Polska i dokonanie wpisu: GREMI MEDIA SPÓŁKA Z OGRANICZONĄ ODPOWIEDZIALNOŚCIĄ, Warszawa, Polska.

**116872** 2013 10 14 A. Wprowadzono zmianę nazwy uprawnionego przez wykreślenie wpisu: PRESSPUBLICA Spółka z o.o., Warszawa, Polska i dokonanie wpisu: GREMI MEDIA SPÓŁKA Z OGRANICZONĄ ODPOWIEDZIALNOŚCIĄ, Warszawa, Polska.

**116874** 2013 10 14 A. Wprowadzono zmianę nazwy uprawnionego przez wykreślenie wpisu: PRESSPUBLICA Spółka z o.o., Warszawa, Polska i dokonanie wpisu: GREMI MEDIA SPÓŁKA Z OGRANICZONĄ ODPOWIEDZIALNOŚCIĄ, Warszawa, Polska.

**116875** 2013 10 14 A. Wprowadzono zmianę nazwy uprawnionego przez wykreślenie wpisu: PRESSPUBLICA Spółka z o.o., Warszawa, Polska i dokonanie wpisu: GREMI MEDIA SPÓŁKA Z OGRANICZONĄ ODPOWIEDZIALNOŚCIĄ, Warszawa, Polska.

**116876** 2013 10 14 A. Wprowadzono zmianę nazwy uprawnionego przez wykreślenie wpisu: PRESSPUBLICA Spółka z o.o., Warszawa, Polska i dokonanie wpisu: GREMI MEDIA SPÓŁKA Z OGRANICZONĄ ODPOWIEDZIALNOŚCIĄ, Warszawa, Polska.

**116877** 2013 10 14 A. Wprowadzono zmianę nazwy uprawnionego przez wykreślenie wpisu: PRESSPUBLICA Spółka z o.o., Warszawa, Polska i dokonanie wpisu: GREMI MEDIA SPÓŁKA Z OGRANICZONĄ ODPOWIEDZIALNOŚCIĄ, Warszawa, Polska.

**116878** 2013 10 14 A. Wprowadzono zmianę nazwy uprawnionego przez wykreślenie wpisu: PRESSPUBLICA Spółka z o.o., Warszawa, Polska i dokonanie wpisu: GREMI MEDIA SPÓŁKA Z OGRANICZONĄ ODPOWIEDZIALNOŚCIĄ, Warszawa, Polska.

**117484** 2013 10 14 A. Wprowadzono zmianę nazwy uprawnionego przez wykreślenie wpisu: PRESSPUBLICA Spółka z o.o., Warszawa, Polska i dokonanie wpisu: GREMI MEDIA SPÓŁKA Z OGRANICZONĄ ODPOWIEDZIALNOŚCIĄ, Warszawa, Polska.

**119212** 2013 10 11 D. Dokonano wpisu: W dniu 26 sierpnia 2013 r. na podstawie postanowienia Sądu Rejonowego Poznań – Nowe Miasto i Wilda w Poznaniu Wydział VII Gospodarczy – Rejestru Zastawów (sygn.akt PO.VII.Ns.Rej.Za 5280/13/135) wpisano do Rejestru Zastawów pod pozycją 2367259 zastaw rejestrowy na prawie ochronnym udzielonym na znak towarowy R-119212 w celu zabezpieczenia wierzytelności przysługujących Deutsche Bank AG, London Branch z siedzibą w Londynie, Wielka Brytania wobec CEDC International Sp. z o.o. z siedzibą w Obornikach Wielkopolskich”.

**119212** 2013 10 11 D. Dokonano wpisu: W dniu 26 sierpnia 2013 r. na podstawie postanowienia Sądu Rejonowego Poznań – Nowe Miasto i Wilda w Poznaniu Wydział VII Gospodarczy – Rejestru Zastawów (sygn.akt PO.VII.Ns.Rej.Za 5254/13/776) wpisano do Rejestru Zastawów pod pozycją 2367383 zastaw rejestrowy na prawie ochronnym udzielonym na znak towarowy R-119212 w celu zabezpieczenia wierzytelności przysługujących Deutsche Bank AG, London Branch z siedzibą w Londynie, Wielka Brytania wobec CEDC Finance Corporation International, Inc. z siedzibą w Wilmington, Stany Zjednoczone Ameryki”.

**119212** 2013 10 11 D. Dokonano wpisu: W dniu 29 sierpnia 2013 r. na podstawie postanowienia Sądu Rejonowego Poznań – Nowe Miasto i Wilda w Poznaniu Wydział VII Gospodarczy – Rejestru Zastawów (sygn. akt PO.VII.Ns.Rej.Za 5267/13/300) wpisano do Rejestru Zastawów pod pozycją 2367912 zastaw rejestrowy na prawie ochronnym udzielonym na znak towarowy R-119212 w celu zabezpieczenia wierzytelności przysługujących Deutsche Bank AG, London Branch z siedzibą w Londynie, Wielka Brytania wobec CEDC Finance Corporation International, Inc. z siedzibą w Wilmington, Stany Zjednoczone Ameryki”.

**121382** 2013 10 22 A. Wprowadzono zmianę nazwy uprawnionego przez wykreślenie wpisu: Nycomed GmbH, Konstanz, Niemcy i dokonanie wpisu: TAKEDA GMBH, Konstanz, Niemcy.

**121934** 2013 10 23 D. Dokonano wpisu: „Na podstawie tytułu wykonawczego: Akt Notarialny sporządzony przed notariuszem Ryszardem Domżałem z dnia 24 stycznia 2008 t., sygnatura akt 871/2008, Postanowienie Sądu Rejonowego w Pruszkowie z dnia 30 września 2011 r. sygnatura akt I Co 3515/11 Komornik Sądowy przy Sądzie Rejonowym w Pruszkowie w toku postępowania egzekucyjnego prowadzonego pod sygnaturą KM 2179/12 dokonał prawa ochronnego na przedmiotowy znak towarowy na rzecz wierzyciela: Apollo – Rida Managment Spółka z ograniczoną odpowiedzialnością – Kielce Spółka komandytowa z siedzibą w Warszawie”.

**121934** 2013 10 23 D. Dokonano wpisu: „Na podstawie tytułu wykonawczego: Nakaz zapłaty w postępowaniu nakazowym Sądu Okręgowego w Warszawie z dnia 21 grudnia 2011 r. sygnatura akt XVI GNc 897/11 zaopatrzony w klauzulę wykonalności z dnia 1 lutego 2012 r. Postanowienie Sądu Okręgowego w Warszawie z dnia 30 stycznia 2012 r. sygnatura akt XVI GNc 897/11 zaopatrzony w klauzulę wykonalności z dnia 1 lutego 2012 r. Komornik Sądowy przy Sądzie Rejonowym dla Warszawy Pragi – Południe w toku postępowania egzekucyjnego prowadzonego pod sygnaturą KM 276/12 dokonał prawa ochronnego na przedmiotowy znak towarowy na rzecz wierzyciela: LEGO Polska Sp. z o.o., z siedzibą w Warszawie”.

**122087** 2013 10 28 D. Dokonano wpisu: „W dniu 05 sierpnia 2013 r. do Urzędu Patentowego TP wpłynął wniosek o dokonanie w rejestrze wpisu informacji o zajęciu prawa ochronnego na przedmiotowy znak towarowy (Sygn. post. egz. nr KM 1169/13)”.

**122679** 2013 10 08 A. Wprowadzono zmianę nazwy uprawnionego przez wykreślenie wpisu: NYCOMED PHARMA SPÓŁKA Z OGRANICZONĄ ODPOWIEDZIALNOŚCIĄ, Warszawa, Polska 012765897 i dokonanie wpisu: TAKEDA PHARMA SPÓŁKA Z OGRANICZONĄ ODPOWIEDZIALNOŚCIĄ, Warszawa, Polska 012765897.

**122708** 2013 10 16 A. Wprowadzono zmianę nazwy uprawnionego przez wykreślenie wpisu: NYCOMED PHARMA SPÓŁKA Z OGRANICZONĄ ODPOWIEDZIALNOŚCIĄ, Warszawa, Polska i dokonanie wpisu: TAKEDA PHARMA SPÓŁKA Z OGRANICZONĄ ODPOWIEDZIALNOŚCIĄ, Warszawa, Polska 012765897.

**123829** 2013 10 22 A. Wprowadzono zmianę nazwy uprawnionego przez wykreślenie wpisu: Nycomed GmbH, Konstanz, Niemcy i dokonanie wpisu: TAKEDA GMBH, Konstanz, Niemcy.

**124165-A** 2013 10 07 D. Dokonano wpisu: W dniu 25 lipca 2013 r. na podstawie postanowienia Sądu Rejonowego Katowice-Wschód w Katowicach Wydział IX Gospodarczy – Rejestru Zastawów (sygn.akt KA.IX.Ns.Rej.Za 4578/13/254) wpisano do Rejestru Zastawów pod pozycją 2363985 zastaw rejestrowy na prawie ochronnym udzielonym na znak towarowy R-124165A w celu zabezpieczenia wierzytelności przysługujących spółce Česká Spořitelna a.s. z siedzibą w Pradze, Czechy wobec „Fortuna Online Zakłady Bukmacherskie” Spółka z o.o., z siedzibą w Cieszynie”.

**124455** 2013 10 22 A. Wprowadzono zmianę nazwy uprawnionego przez wykreślenie wpisu: Nycomed GmbH, Konstanz, Niemcy i dokonanie wpisu: TAKEDA GMBH, Konstanz, Niemcy.

**124680** 2013 10 28 D. Dokonano wpisu: „W dniu 05 sierpnia 2013 r. do Urzędu Patentowego wpłynął wniosek o dokonanie

w rejestrze wpisu informacji o zajęciu prawa ochronnego na przedmiotowy znak towarowy (Sygn. post. egz. nr KM 2831/13)”.

**125542** 2013 10 16 D. Dokonano wpisu: W dniu 30 sierpnia 2013 r. na podstawie postanowienia Sądu Rejonowego Poznań – Nowe Miasto i Wilda w Poznaniu Wydział VII Gospodarczy – Rejestru Zastawów (sygn.akt PO.VII.Ns.Rej.Za 5288/13/343) wpisano do Rejestru Zastawów pod pozycją 2368048 zastaw rejestrowy na prawie ochronnym udzielonym na znak towarowy R-125542 w celu zabezpieczenia wierzytelności przysługujących Deutsche Bank AG, London Branch z siedzibą w Londynie, Wielka Brytania wobec CEDC Finance Corporation International, Inc. z siedzibą w Wilmington, Stany Zjednoczone Ameryki”.

**125542** 2013 10 16 D. Dokonano wpisu: W dniu 28 sierpnia 2013 r. na podstawie postanowienia Sądu Rejonowego Poznań – Nowe Miasto i Wilda w Poznaniu Wydział VII Gospodarczy – Rejestru Zastawów (sygn.akt PO.VII.Ns.Rej.Za 5296/13/862) wpisano do Rejestru Zastawów pod pozycją 2367687 zastaw rejestrowy na prawie ochronnym udzielonym na znak towarowy R-125542 w celu zabezpieczenia wierzytelności przysługujących Deutsche Bank AG, London Branch z siedzibą w Londynie, Wielka Brytania wobec CEDC Finance Corporation International, Inc. z siedzibą w Wilmington, Stany Zjednoczone Ameryki”.

**125911** 2013 10 16 D. Dokonano wpisu: W dniu 29 sierpnia 2013 r. na podstawie postanowienia Sądu Rejonowego Poznań – Nowe Miasto i Wilda w Poznaniu Wydział VII Gospodarczy – Rejestru Zastawów (sygn.akt PO.VII.Ns.Rej.Za 5238/13/839) wpisano do Rejestru Zastawów pod pozycją 2367901 zastaw rejestrowy na prawie ochronnym udzielonym na znak towarowy R-125911 w celu zabezpieczenia wierzytelności przysługujących Deutsche Bank AG, London Branch z siedzibą w Londynie, Wielka Brytania wobec CEDC Finance Corporation International, Inc. z siedzibą w Wilmington, Stany Zjednoczone Ameryki”.

**125911** 2013 10 16 D. Dokonano wpisu: W dniu 29 sierpnia 2013 r. na podstawie postanowienia Sądu Rejonowego Poznań – Nowe Miasto i Wilda w Poznaniu Wydział VII Gospodarczy – Rejestru Zastawów (sygn.akt PO.VII.Ns.Rej.Za 5241/13/353) wpisano do Rejestru Zastawów pod pozycją 2367893 zastaw rejestrowy na prawie ochronnym udzielonym na znak towarowy R-125911 w celu zabezpieczenia wierzytelności przysługujących Deutsche Bank AG, London Branch z siedzibą w Londynie, Wielka Brytania wobec CEDC Finance Corporation International, Inc. z siedzibą w Wilmington, Stany Zjednoczone Ameryki”.

**126985** 2013 10 16 D. Dokonano wpisu: W dniu 26 sierpnia 2013 r. na podstawie postanowienia Sądu Rejonowego Poznań – Nowe Miasto i Wilda w Poznaniu Wydział VII Gospodarczy – Rejestru Zastawów (sygn. akt PO.VII.Ns.Rej.Za 5327/13/117) wpisano do Rejestru Zastawów pod pozycją 2367341 zastaw rejestrowy na prawie ochronnym udzielonym na znak towarowy R-126985 w celu zabezpieczenia wierzytelności przysługujących Deutsche Bank AG, London Branch z siedzibą w Londynie, Wielka Brytania wobec CEDC International Sp. z o.o. z siedzibą w Obornikach Wielkopolskich”.

**126985** 2013 10 16 D. Dokonano wpisu: W dniu 29 sierpnia 2013 r. na podstawie postanowienia Sądu Rejonowego Poznań – Nowe Miasto i Wilda w Poznaniu Wydział VII Gospodarczy – Rejestru Zastawów (sygn.akt PO.VII.Ns.Rej.Za 5317/13/796) wpisano do Rejestru Zastawów pod pozycją 2367913 zastaw rejestrowy na prawie ochronnym udzielonym na znak towarowy R-126985 w celu zabezpieczenia wierzytelności przysługujących Deutsche Bank AG, London Branch z siedzibą w Londynie, Wielka Brytania wobec CEDC Finance Corporation International, Inc. z siedzibą w Wilmington, Stany Zjednoczone Ameryki”.

**126985** 2013 10 16 D. Dokonano wpisu: W dniu 26 sierpnia 2013 r. na podstawie postanowienia Sądu Rejonowego Poznań – Nowe Miasto i Wilda w Poznaniu Wydział VII Gospodarczy – Rejestru Zastawów (sygn.akt PO.VII.Ns.Rej.Za 5323/13/513) wpisano



do Rejestru Zastawów pod pozycją 2367378 zastaw rejestrowy na prawie ochronnym udzielonym na znak towarowy R-126985 w celu zabezpieczenia wierzytelności przysługujących Deutsche Bank AG, London Branch z siedzibą w Londynie, Wielka Brytania wobec CEDC Finance Corporation International, Inc. z siedzibą w Wilmington, Stany Zjednoczone Ameryki”.

**126985** 2013 10 16 D. Dokonano wpisu: W dniu 26 sierpnia 2013 r. na podstawie postanowienia Sądu Rejonowego Poznań – Nowe Miasto i Wilda w Poznaniu Wydział VII Gospodarczy – Rejestru Zastawów (sygn.akt PO.VII.Ns.Rej.Za 5332/13/433) wpisano do Rejestru Zastawów pod pozycją 2367356 zastaw rejestrowy na prawie ochronnym udzielonym na znak towarowy R-126985 w celu zabezpieczenia wierzytelności przysługujących Deutsche Bank AG, London Branch z siedzibą w Londynie, Wielka Brytania wobec CEDC International Sp. z o.o. z siedzibą w Obornikach Wielkopolskich”.

**128652** 2013 10 10 A. Wprowadzono zmianę uprawnionego przez wykreślenie wpisu: TYMBARK – GMW SPÓŁKA Z OGRANICZONĄ ODPOWIEDZIALNOŚCIĄ SPÓŁKA KOMANDYTOWA, Tymbark, Polska 490540969 i dokonanie wpisu: TYMBARK - MWS SPÓŁKA Z OGRANICZONĄ ODPOWIEDZIALNOŚCIĄ SPÓŁKA KOMANDYTOWO-AKCYJNA, Tymbark, Polska 490540969.

**128827** 2013 10 14 A. Wprowadzono zmianę uprawnionego przez wykreślenie wpisu: DYSON LIMITED, Malmesbury, Wielka Brytania i dokonanie wpisu: Dyson Research Limited, Malmesbury, Wielka Brytania.

**130439** 2013 10 18 A. Wprowadzono zmianę uprawnionego przez wykreślenie wpisu: DODONI Roman Górczyński, Marek Górczyński, Marcin Górczyński Spółka jawna, Suchedniów, Polska i dokonanie wpisu: DODONI SPÓŁKA Z OGRANICZONĄ ODPOWIEDZIALNOŚCIĄ, Suchedniów, Polska.

**132839** 2013 10 23 D. Dokonano wpisu: W dniu 23 sierpnia 2013 r. na podstawie postanowienia Sądu Rejonowego Poznań – Nowe Miasto i Wilda w Poznaniu Wydział VII Gospodarczy – Rejestru Zastawów (sygn.akt PO.VII.Ns.Rej.Za 5328/13/518) wpisano do Rejestru Zastawów pod pozycją 2367033 zastaw rejestrowy na prawie ochronnym udzielonym na znak towarowy R-132839 w celu zabezpieczenia wierzytelności przysługujących Deutsche Bank AG, London Branch z siedzibą w Londynie, Wielka Brytania wobec CEDC International Sp. z o.o. z siedzibą w Obornikach Wielkopolskich”.

**132839** 2013 10 23 D. Dokonano wpisu: W dniu 23 sierpnia 2013 r. na podstawie postanowienia Sądu Rejonowego Poznań – Nowe Miasto i Wilda w Poznaniu Wydział VII Gospodarczy – Rejestru Zastawów (sygn.akt PO.VII.Ns.Rej.Za 5326/13/716) wpisano do Rejestru Zastawów pod pozycją 2367032 zastaw rejestrowy na prawie ochronnym udzielonym na znak towarowy R-132839 w celu zabezpieczenia wierzytelności przysługujących Deutsche Bank AG, London Branch z siedzibą w Londynie, Wielka Brytania wobec CEDC International Sp. z o.o. z siedzibą w Obornikach Wielkopolskich”.

**132839** 2013 10 23 D. Dokonano wpisu: W dniu 27 sierpnia 2013 r. na podstawie postanowienia Sądu Rejonowego Poznań – Nowe Miasto i Wilda w Poznaniu Wydział VII Gospodarczy – Rejestru Zastawów (sygn.akt PO.VII.Ns.Rej.Za 5318/13/187) wpisano do Rejestru Zastawów pod pozycją 2367476 zastaw rejestrowy na prawie ochronnym udzielonym na znak towarowy R-132839 w celu zabezpieczenia wierzytelności przysługujących Deutsche Bank AG, London Branch z siedzibą w Londynie, Wielka Brytania wobec CEDC Finance Corporation International, Inc. z siedzibą w Wilmington, Stany Zjednoczone Ameryki”.

**132839** 2013 10 23 D. Dokonano wpisu: W dniu 27 sierpnia 2013 r. na podstawie postanowienia Sądu Rejonowego Poznań – Nowe Miasto i Wilda w Poznaniu Wydział VII Gospodarczy – Rejestru Zastawów (sygn.akt PO.VII.Ns.Rej.Za 5321/13/711) wpisano do Rejestru Zastawów pod pozycją 2367488 zastaw rejestrowy na prawie ochronnym udzielonym na znak towarowy R-132839 w celu

zabezpieczenia wierzytelności przysługujących Deutsche Bank AG, London Branch z siedzibą w Londynie, Wielka Brytania wobec CEDC Finance Corporation International, Inc. z siedzibą w Wilmington, Stany Zjednoczone Ameryki”.

**136304** 2013 10 08 D. Dokonano wpisu: W dniu 06 września 2013 r. na podstawie postanowienia Sądu Rejonowego dla m.st. Warszawy w Warszawie Wydział XI Gospodarczy – Rejestru Zastawów (sygn.akt WA.XI.Ns.Rej.Za 8075/13/830) wpisano do Rejestru Zastawów pod pozycją 2368868 zastaw rejestrowy na prawie ochronnym udzielonym na znak towarowy R-136304 w celu zabezpieczenia wierzytelności przysługujących Intrograf-Lublin Spółka Akcyjna z siedzibą w Lublinie wobec Demart Spółka Akcyjna z siedzibą w Warszawie”.

**138125** 2013 10 15 A. Wprowadzono zmianę uprawnionego przez wykreślenie wpisu: DEJA VU Consulting, Inc., 3800 Capitol City Boulevard Lansing Michigan 48906, Stany Zjednoczone Ameryki i dokonanie wpisu: Global Licensing, Inc., Durand, Stany Zjednoczone Ameryki.

**140554** 2013 10 23 D. Dokonano wpisu: W dniu 20 maja 2013 r. na podstawie postanowienia Sądu Rejonowego Gdańsk-Północ w Gdańsku Wydział IX Gospodarczy – Rejestru Zastawów (sygn.akt GD.IX.Ns.Rej.Za 2478/13/011) wpisano do Rejestru Zastawów pod pozycją 2354804 zastaw rejestrowy na prawie ochronnym udzielonym na znak towarowy R-140554 w celu zabezpieczenia wierzytelności przysługujących Alior Bank Spółka Akcyjna z siedzibą w Warszawie wobec „Etos” Spółka Akcyjna z siedzibą w Gdańsku”.

**141921** 2013 10 15 A. Wprowadzono zmianę uprawnionego przez wykreślenie wpisu: EDIPRESSE POLSKA S.A., Warszawa, Polska i dokonanie wpisu: AGORA SPÓŁKA AKCYJNA, Warszawa, Polska.

**142863** 2013 10 16 A. Wprowadzono zmianę uprawnionego przez wykreślenie wpisu: Firma Remontowo-Budowlana INTERBUD Łukasik Stanisław, 30-392 Kraków ul. Czerwone Maki 65, Polska i dokonanie wpisu: F.R.B. INTER-BUD SPÓŁKA Z OGRANICZONĄ ODPOWIEDZIALNOŚCIĄ SPÓŁKA KOMANDYTOWO-AKCYJNA, Kraków, Polska 122555947.

**143292** 2013 10 16 D. Dokonano wpisu: W dniu 23 sierpnia 2013 r. na podstawie postanowienia Sądu Rejonowego Poznań – Nowe Miasto i Wilda w Poznaniu Wydział VII Gospodarczy – Rejestru Zastawów (sygn.akt PO.VII.Ns.Rej.Za 5285/13/140) wpisano do Rejestru Zastawów pod pozycją 2367018 zastaw rejestrowy na prawie ochronnym udzielonym na znak towarowy R-143292 w celu zabezpieczenia wierzytelności przysługujących Deutsche Bank AG, London Branch z siedzibą w Londynie, Wielka Brytania wobec CEDC International Sp. z o.o. z siedzibą w Obornikach Wielkopolskich”.

**143292** 2013 10 16 D. Dokonano wpisu: W dniu 29 sierpnia 2013 r. na podstawie postanowienia Sądu Rejonowego Poznań – Nowe Miasto i Wilda w Poznaniu Wydział VII Gospodarczy – Rejestru Zastawów (sygn.akt PO.VII.Ns.Rej.Za 5278/13/022) wpisano do Rejestru Zastawów pod pozycją 2367909 zastaw rejestrowy na prawie ochronnym udzielonym na znak towarowy R-143292 w celu zabezpieczenia wierzytelności przysługujących Deutsche Bank AG, London Branch z siedzibą w Londynie, Wielka Brytania wobec CEDC Finance Corporation International, Inc. z siedzibą w Wilmington, Stany Zjednoczone Ameryki”.

**143292** 2013 10 16 D. Dokonano wpisu: W dniu 29 sierpnia 2013 r. na podstawie postanowienia Sądu Rejonowego Poznań – Nowe Miasto i Wilda w Poznaniu Wydział VII Gospodarczy – Rejestru Zastawów (sygn.akt PO.VII.Ns.Rej.Za 5273/13/017) wpisano do Rejestru Zastawów pod pozycją 2367896 zastaw rejestrowy na prawie ochronnym udzielonym na znak towarowy R-143292 w celu zabezpieczenia wierzytelności przysługujących Deutsche Bank AG, London Branch z siedzibą w Londynie, Wielka Brytania wobec CEDC Finance Corporation International, Inc. z siedzibą w Wilmington, Stany Zjednoczone Ameryki”.

**144396** 2013 10 15 A. Wprowadzono zmianę uprawnionego przez wykreślenie wpisu: Bloomberg L.P., Nowy Jork, Stany Zjednoczone Ameryki i dokonanie wpisu: Bloomberg Finance Holdings L.P., Nowy Jork, Stany Zjednoczone Ameryki.

**144396** 2013 10 15 A. Wprowadzono zmianę uprawnionego przez wykreślenie wpisu: Bloomberg Finance Holdings L.P., Nowy Jork, Stany Zjednoczone Ameryki i dokonanie wpisu: Bloomberg Finance L.P., Nowy Jork, Stany Zjednoczone Ameryki.

**145873** 2013 10 16 D. Dokonano wpisu: W dniu 27 sierpnia 2013 r. na podstawie postanowienia Sądu Rejonowego Poznań – Nowe Miasto i Wilda w Poznaniu Wydział VII Gospodarczy – Rejestru Zastawów (sygn.akt PO.VII.Ns.Rej.Za 5255/13/177) wpisano do Rejestru Zastawów pod pozycją 2367484 zastaw rejestrowy na prawie ochronnym udzielonym na znak towarowy R-145873 w celu zabezpieczenia wierzytelności przysługujących Deutsche Bank AG, London Branch z siedzibą w Londynie, Wielka Brytania wobec CEDC Finance Corporation International, Inc. z siedzibą w Wilmington, Stany Zjednoczone Ameryki”.

**145873** 2013 10 16 D. Dokonano wpisu: W dniu 29 sierpnia 2013 r. na podstawie postanowienia Sądu Rejonowego Poznań – Nowe Miasto i Wilda w Poznaniu Wydział VII Gospodarczy – Rejestru Zastawów (sygn.akt PO.VII.Ns.Rej.Za 5256/13/578) wpisano do Rejestru Zastawów pod pozycją 2367919 zastaw rejestrowy na prawie ochronnym udzielonym na znak towarowy R-145873 w celu zabezpieczenia wierzytelności przysługujących Deutsche Bank AG, London Branch z siedzibą w Londynie, Wielka Brytania wobec CEDC Finance Corporation International, Inc. z siedzibą w Wilmington, Stany Zjednoczone Ameryki”.

**145874** 2013 10 23 D. Dokonano wpisu: W dniu 23 sierpnia 2013 r. na podstawie postanowienia Sądu Rejonowego Poznań – Nowe Miasto i Wilda w Poznaniu Wydział VII Gospodarczy – Rejestru Zastawów (sygn.akt PO.VII.Ns.Rej.Za 5262/13/295) wpisano do Rejestru Zastawów pod pozycją 2367019 zastaw rejestrowy na prawie ochronnym udzielonym na znak towarowy R-145874 w celu zabezpieczenia wierzytelności przysługujących Deutsche Bank AG, London Branch z siedzibą w Londynie, Wielka Brytania wobec CEDC International Sp. z o.o. z siedzibą w Obornikach Wielkopolskich”.

**145874** 2013 10 23 D. Dokonano wpisu: W dniu 27 sierpnia 2013 r. na podstawie postanowienia Sądu Rejonowego Poznań – Nowe Miasto i Wilda w Poznaniu Wydział VII Gospodarczy – Rejestru Zastawów (sygn.akt PO.VII.Ns.Rej.Za 5259/13/781) wpisano do Rejestru Zastawów pod pozycją 2367480 zastaw rejestrowy na prawie ochronnym udzielonym na znak towarowy R-145874 w celu zabezpieczenia wierzytelności przysługujących Deutsche Bank AG, London Branch z siedzibą w Londynie, Wielka Brytania wobec CEDC Finance Corporation International, Inc. z siedzibą w Wilmington, Stany Zjednoczone Ameryki”.

**145874** 2013 10 23 D. Dokonano wpisu: W dniu 26 sierpnia 2013 r. na podstawie postanowienia Sądu Rejonowego Poznań – Nowe Miasto i Wilda w Poznaniu Wydział VII Gospodarczy – Rejestru Zastawów (sygn.akt PO.VII.Ns.Rej.Za 5266/13/899) wpisano do Rejestru Zastawów pod pozycją 2367379 zastaw rejestrowy na prawie ochronnym udzielonym na znak towarowy R-145874 w celu zabezpieczenia wierzytelności przysługujących Deutsche Bank AG, London Branch z siedzibą w Londynie, Wielka Brytania wobec CEDC Finance Corporation International, Inc. z siedzibą w Wilmington, Stany Zjednoczone Ameryki”.

**145874** 2013 10 23 D. Dokonano wpisu: W dniu 26 sierpnia 2013 r. na podstawie postanowienia Sądu Rejonowego Poznań – Nowe Miasto i Wilda w Poznaniu Wydział VII Gospodarczy – Rejestru Zastawów (sygn.akt PO.VII.Ns.Rej.Za 5265/13/498) wpisano do Rejestru Zastawów pod pozycją 2367370 zastaw rejestrowy na prawie ochronnym udzielonym na znak towarowy R-145874 w celu zabezpieczenia wierzytelności przysługujących Deutsche Bank AG,

London Branch z siedzibą w Londynie, Wielka Brytania wobec CEDC International Sp. z o.o. z siedzibą w Obornikach Wielkopolskich”.

**147181** 2013 10 15 A. Wprowadzono zmianę uprawnionego przez wykreślenie wpisu: Bloomberg L.P., Nowy Jork, Stany Zjednoczone Ameryki i dokonanie wpisu: Bloomberg Finance Holdings L.P., Nowy Jork, Stany Zjednoczone Ameryki.

**147181** 2013 10 15 A. Wprowadzono zmianę uprawnionego przez wykreślenie wpisu: Bloomberg Finance Holdings L.P., Nowy Jork, Stany Zjednoczone Ameryki i dokonanie wpisu: Bloomberg Finance L.P., Nowy Jork, Stany Zjednoczone Ameryki.

**149940** 2013 10 22 A. Wprowadzono zmianę nazwy uprawnionego przez wykreślenie wpisu: "VIKI LABORATORIES" Krzysztof Stoń, 05-080 Izabelin-Mościska ul. Estrady 11 A, Polska 002047974 i dokonanie wpisu: KIVI Dr Krzysztof Stoń, Izabelin Laski, Polska 002047974.

**151073** 2013 10 15 A. Wprowadzono zmianę nazwy uprawnionego przez wykreślenie wpisu: PRESSPUBLICA Spółka z o.o., 02-015 Warszawa Plac Starynkiewicza 7, Polska i dokonanie wpisu: GREMI MEDIA SPÓŁKA Z OGRANICZONĄ ODPOWIEDZIALNOŚCIĄ, Warszawa, Polska.

**151074** 2013 10 15 A. Wprowadzono zmianę nazwy uprawnionego przez wykreślenie wpisu: PRESSPUBLICA Spółka z o.o., 02-015 Warszawa Plac Starynkiewicza 7, Polska i dokonanie wpisu: GREMI MEDIA SPÓŁKA Z OGRANICZONĄ ODPOWIEDZIALNOŚCIĄ, Warszawa, Polska.

**153165** 2013 10 22 A. Wprowadzono zmianę uprawnionego przez wykreślenie wpisu: ZAKŁADY WYROBÓW CUKIERNICZYCH MIŚ SPÓŁKA Z OGRANICZONĄ ODPOWIEDZIALNOŚCIĄ, Oborniki Śląskie, Polska 931960535 i dokonanie wpisu: DELICPOL SPÓŁKA Z OGRANICZONĄ ODPOWIEDZIALNOŚCIĄ, Kamyk, Polska 145871113.

**153167** 2013 10 10 A. Wprowadzono zmianę uprawnionego przez wykreślenie wpisu: GAWĘŁ ZAKŁAD PRODUKCJI ŚRUB SPÓŁKA Z OGRANICZONĄ ODPOWIEDZIALNOŚCIĄ, Palikówka, Polska 180408359 i dokonanie wpisu: GAWĘŁ ZAKŁAD PRODUKCJI ŚRUB SPÓŁKA AKCYJNA, Palikówka, Polska 180408359.

**154092** 2013 10 15 A. Wprowadzono zmianę uprawnionego przez wykreślenie wpisu: Natumin Pharma AB, Kungsvägen 27 SE-561 51 Huskvarna, Szwecja i dokonanie wpisu: SORAYA SPÓŁKA AKCYJNA, Radzymin, Polska.

**154092** 2013 10 15 A. Wprowadzono zmianę uprawnionego przez wykreślenie wpisu: SORAYA SPÓŁKA AKCYJNA, Radzymin, Polska i dokonanie wpisu: CEDERROTH POLSKA SPÓŁKA AKCYJNA, Radzymin, Polska.

**154631** 2013 10 15 A. Wprowadzono zmianę nazwy uprawnionego przez wykreślenie wpisu: PRESSPUBLICA Spółka z o.o., 02-015 Warszawa Plac Starynkiewicza 7, Polska i dokonanie wpisu: GREMI MEDIA SPÓŁKA Z OGRANICZONĄ ODPOWIEDZIALNOŚCIĄ, Warszawa, Polska.

**154647** 2013 10 15 A. Wprowadzono zmianę nazwy uprawnionego przez wykreślenie wpisu: PRESSPUBLICA Spółka z o.o., 02-015 Warszawa Plac Starynkiewicza 7, Polska i dokonanie wpisu: GREMI MEDIA SPÓŁKA Z OGRANICZONĄ ODPOWIEDZIALNOŚCIĄ, Warszawa, Polska.

**154699** 2013 10 22 A. Wprowadzono zmianę nazwy uprawnionego przez wykreślenie wpisu: Nycomed GmbH, Konstanz, Niemcy i dokonanie wpisu: TAKEDA GMBH, Konstanz, Niemcy.

**154805** 2013 10 01 A. Wprowadzono zmianę nazwy uprawnionego przez wykreślenie wpisu: SORT Sp. z o.o., 61-361 Poznań ul. Starołęcka 18, Polska 634635130 i dokonanie wpisu: HUTA SZKŁA TUR SPÓŁKA Z OGRANICZONĄ ODPOWIEDZIALNOŚCIĄ, Poznań, Polska 634635130.

**154805** 2013 10 01 A. Wprowadzono zmianę nazwy uprawnionego przez wykreślenie wpisu: HUTA SZKŁA TUR SPÓŁKA Z OGRANICZONĄ ODPOWIEDZIALNOŚCIĄ, Poznań, Polska i doko-

nanie wpisu: FOURT FINANCE SPÓŁKA Z OGRANICZONĄ ODPOWIEDZIALNOŚCIĄ, Poznań, Polska 302183484.

**154805** 2013 10 01 A. Wprowadzono zmianę nazwy uprawnionego przez wykreślenie wpisu: FOURT FINANCE SPÓŁKA Z OGRANICZONĄ ODPOWIEDZIALNOŚCIĄ, Poznań, Polska 302183484 i dokonanie wpisu: GRUPA SORT SPÓŁKA Z OGRANICZONĄ ODPOWIEDZIALNOŚCIĄ, Poznań, Polska 302183484.

**155011** 2013 10 16 A. Wprowadzono zmianę nazwy uprawnionego przez wykreślenie wpisu: NYCOMED PHARMA SPÓŁKA Z OGRANICZONĄ ODPOWIEDZIALNOŚCIĄ, Warszawa, Polska 012765897 i dokonanie wpisu: TAKEDA PHARMA SPÓŁKA Z OGRANICZONĄ ODPOWIEDZIALNOŚCIĄ, Warszawa, Polska 012765897.

**156871** 2013 10 29 D. Wykreślono wpis: „Celem zabezpieczenia niewykonanych zobowiązań podatkowych wykazanych w deklaracji VAT-7 za maj 2012 r. Naczelnik Pierwszego Wielkopolskiego Urzędu Skarbowego w Poznaniu ustanowił w dniu 10 września 2012 r. zastaw skarbowy o numerze PP II/722-39/12/RZS (RZS/3071/490/12/1-1) na prawie ochronnym na znak towarowy R. 156871”.

**157176** 2013 10 10 A. Wprowadzono zmianę siedziby uprawnionego przez wykreślenie wpisu: GTI SPÓŁKA Z OGRANICZONĄ ODPOWIEDZIALNOŚCIĄ, Kraków, Polska i dokonanie wpisu: GTI SPÓŁKA Z OGRANICZONĄ ODPOWIEDZIALNOŚCIĄ, Warszawa, Polska 356349505.

**157655** 2013 10 15 A. Wprowadzono zmianę uprawnionego przez wykreślenie wpisu: SEMI LINE Sp. z o.o., 03-994 Warszawa ul. Wał Miedzeszyński 630, Polska i dokonanie wpisu: SEMI LINE GROUP SPÓŁKA Z OGRANICZONĄ ODPOWIEDZIALNOŚCIĄ SPÓŁKA KOMANDYTOWO-AKCYJNA, Warszawa, Polska.

**157899** 2013 10 25 D. Wykreślono wpis: „Na mocy umowy z dnia 27 czerwca 2012 r. udzielono pełnej i niewyłącznej licencji na używanie znaku towarowego przez spółkę Zakład Produkcji Opakowań OPAKOMET Sp. z o.o., Łowicz, Polska na czas nieokreślony”.

**158953** 2013 10 16 A. Wprowadzono zmianę siedziby uprawnionego przez wykreślenie wpisu: Arot Polska Spółka z o.o., 64-100 Leszno ul. Spółdzielcza 2, Polska i dokonanie wpisu: AROT POLSKA SPÓŁKA Z OGRANICZONĄ ODPOWIEDZIALNOŚCIĄ, Buk, Polska 410234835.

**159161** 2013 10 08 A. Wprowadzono zmianę uprawnionego przez wykreślenie wpisu: Firma Handlowa HESKO Henryk Skoczek, 03-242 Warszawa ul. Kondratowicza 4c m. 119, Polska i dokonanie wpisu: EDEN Patrycja Łukaszczyk, Dziekanów Polski, Polska 142020892.

**159668** 2013 10 16 D. Dokonano wpisu: W dniu 26 sierpnia 2013 r. na podstawie postanowienia Sądu Rejonowego Poznań – Nowe Miasto i Wilda w Poznaniu Wydział VII Gospodarczy – Rejestru Zastawów (sygn.akt PO.VII.Ns.Rej.Za 5319/13/598) wpisano do Rejestru Zastawów pod pozycją 2367305 zastaw rejestrowy na prawie ochronnym udzielonym na znak towarowy R-159668 w celu zabezpieczenia wierzytelności przysługujących Deutsche Bank AG, London Branch z siedzibą w Londynie, Wielka Brytania wobec CEDC Finance Corporation International, Inc. z siedzibą w Wilmington, Stany Zjednoczone Ameryki”.

**159668** 2013 10 16 D. Dokonano wpisu: W dniu 27 sierpnia 2013 r. na podstawie postanowienia Sądu Rejonowego Poznań – Nowe Miasto i Wilda w Poznaniu Wydział VII Gospodarczy – Rejestru Zastawów (sygn.akt PO.VII.Ns.Rej.Za 5324/13/914) wpisano do Rejestru Zastawów pod pozycją 2367495 zastaw rejestrowy na prawie ochronnym udzielonym na znak towarowy R-159668 w celu zabezpieczenia wierzytelności przysługujących Deutsche Bank AG, London Branch z siedzibą w Londynie, Wielka Brytania wobec CEDC International Sp. z o.o. z siedzibą w Obornikach Wielkopolskich”.

**159668** 2013 10 16 D. Dokonano wpisu: W dniu 26 sierpnia 2013 r. na podstawie postanowienia Sądu Rejonowego Poznań – Nowe Miasto i Wilda w Poznaniu Wydział VII Gospodarczy – Re-

jestru Zastawów (sygn.akt PO.VII.Ns.Rej.Za 5315/13/994) wpisano do Rejestru Zastawów pod pozycją 2368045 zastaw rejestrowy na prawie ochronnym udzielonym na znak towarowy R-159668 w celu zabezpieczenia wierzytelności przysługujących Deutsche Bank AG, London Branch z siedzibą w Londynie, Wielka Brytania wobec CEDC Finance Corporation International, Inc. z siedzibą w Wilmington, Stany Zjednoczone Ameryki”.

**159669** 2013 10 23 D. Dokonano wpisu: W dniu 26 sierpnia 2013 r. na podstawie postanowienia Sądu Rejonowego Poznań – Nowe Miasto i Wilda w Poznaniu Wydział VII Gospodarczy – Rejestru Zastawów (sygn.akt PO.VII.Ns.Rej.Za 5348/13/160) wpisano do Rejestru Zastawów pod pozycją 2367375 zastaw rejestrowy na prawie ochronnym udzielonym na znak towarowy R-159669 w celu zabezpieczenia wierzytelności przysługujących Deutsche Bank AG, London Branch z siedzibą w Londynie, Wielka Brytania wobec CEDC International Sp. z o.o. z siedzibą w Obornikach Wielkopolskich”.

**159669** 2013 10 23 D. Dokonano wpisu: W dniu 26 sierpnia 2013 r. na podstawie postanowienia Sądu Rejonowego Poznań – Nowe Miasto i Wilda w Poznaniu Wydział VII Gospodarczy – Rejestru Zastawów (sygn.akt PO.VII.Ns.Rej.Za 5336/13/037) wpisano do Rejestru Zastawów pod pozycją 2367349 zastaw rejestrowy na prawie ochronnym udzielonym na znak towarowy R-159669 w celu zabezpieczenia wierzytelności przysługujących Deutsche Bank AG, London Branch z siedzibą w Londynie, Wielka Brytania wobec CEDC International Sp. z o.o. z siedzibą w Obornikach Wielkopolskich”.

**159669** 2013 10 23 D. Dokonano wpisu: W dniu 26 sierpnia 2013 r. na podstawie postanowienia Sądu Rejonowego Poznań – Nowe Miasto i Wilda w Poznaniu Wydział VII Gospodarczy – Rejestru Zastawów (sygn.akt PO.VII.Ns.Rej.Za 5334/13/235) wpisano do Rejestru Zastawów pod pozycją 2367303 zastaw rejestrowy na prawie ochronnym udzielonym na znak towarowy R-159669 w celu zabezpieczenia wierzytelności przysługujących Deutsche Bank AG, London Branch z siedzibą w Londynie, Wielka Brytania wobec CEDC Finance Corporation International, Inc. z siedzibą w Wilmington, Stany Zjednoczone Ameryki”.

**159669** 2013 10 16 D. Dokonano wpisu: W dniu 26 sierpnia 2013 r. na podstawie postanowienia Sądu Rejonowego Poznań – Nowe Miasto i Wilda w Poznaniu Wydział VII Gospodarczy – Rejestru Zastawów (sygn.akt PO.VII.Ns.Rej.Za 5342/13/754) wpisano do Rejestru Zastawów pod pozycją 2367396 zastaw rejestrowy na prawie ochronnym udzielonym na znak towarowy R-159669 w celu zabezpieczenia wierzytelności przysługujących Deutsche Bank AG, London Branch z siedzibą w Londynie, Wielka Brytania wobec CEDC Finance Corporation International, Inc. z siedzibą w Wilmington, Stany Zjednoczone Ameryki”.

**160185** 2013 10 22 A. Wprowadzono zmianę nazwy i siedziby uprawnionego przez wykreślenie wpisu: „ULTRAFOOD – INDROB” Jarosław Pawliński, Września, Polska 630389250 i dokonanie wpisu: ULTRAFOOD JAROSŁAW PAWLIŃSKI, Konin, Polska 630389250.

**160186** 2013 10 22 A. Wprowadzono zmianę nazwy i siedziby uprawnionego przez wykreślenie wpisu: „ULTRAFOOD – INDROB” Jarosław Pawliński, Września, Polska 630389250 i dokonanie wpisu: ULTRAFOOD JAROSŁAW PAWLIŃSKI, Konin, Polska 630389250.

**160985** 2013 10 02 D. Dokonano wpisu: W dniu 24 lipca 2013 r. na podstawie postanowienia Sądu Rejonowego dla m.st. Warszawy w Warszawie Wydział XI Gospodarczy – Rejestru Zastawów (sygn.akt WA.XI.Ns.Rej.Za 8750/13/890) wpisano do Rejestru Zastawów pod pozycją 2363577 zastaw rejestrowy na prawie ochronnym udzielonym na znak towarowy R-160985 w celu zabezpieczenia wierzytelności przysługujących PKO Leasing Spółka Akcyjna z siedzibą w Łodzi wobec Wittchen Spółka Akcyjna z siedzibą w Kielinie”.

**162544** 2013 10 02 D. Wykreślono wpis: „Na mocy umowy zawartej w dniu 21 grudnia 2009 r. pomiędzy Bols Sp. z o.o. z siedzibą w Obornikach Wielkopolskich (zastawca) i Deutsche Bank AG,

London Branch z siedzibą we Frankfurcie nad Menem, Niemcy (zastawnik) ustanowiono na prawie ochronnym na rzecz zastawnika:

1) Zastaw zwykły na zabezpieczenie Zabezpieczonej Wierzytelności z Długu Równoległego w EUR (zgodnie z definicją zawartą w Umowie);

2) Zastaw zwykły na zabezpieczenie Zabezpieczonej Wierzytelności z Długu Równoległego w USA (zgodnie z definicją zawartą w Umowie);

7) Zastaw zwykły na zabezpieczenie Zabezpieczonej Wierzytelności z Gwarancji Gwaranta 2 w EUR (zgodnie z definicją zawartą w Umowie);

8) Zastaw zwykły na zabezpieczenie Zabezpieczonej Wierzytelności z Gwarancji Gwaranta 2 w USD (zgodnie z definicją zawartą w Umowie);

33) Zastaw zwykły na zabezpieczenie Zabezpieczonej Wierzytelności z Gwarancji Gwaranta 15 w EUR (zgodnie z definicją zawartą w Umowie);

34) Zastaw zwykły na zabezpieczenie Zabezpieczonej Wierzytelności z Gwarancji Gwaranta 15 w USD (zgodnie z definicją zawartą w Umowie);

35) Zastaw zwykły na zabezpieczenie Zabezpieczonej Wierzytelności z Gwarancji Spółki Dominującej w EUR (zgodnie z definicją zawartą w Umowie);

36) Zastaw zwykły na zabezpieczenie Zabezpieczonej Wierzytelności z Gwarancji Spółki Dominującej w USD (zgodnie z definicją zawartą w Umowie);

**162544** 2013 10 09 D. Dokonano wpisu: W dniu 23 sierpnia 2013 r. na podstawie postanowienia Sądu Rejonowego Poznań – Nowe Miasto i Wilda w Poznaniu Wydział VII Gospodarczy – Rejestru Zastawów (sygn.akt PO.VII.Ns.Rej.Za 5231/13/931) wpisano do Rejestru Zastawów pod pozycją 2367036 zastaw rejestrowy na prawie ochronnym udzielonym na znak towarowy R-162544 w celu zabezpieczenia wierzytelności przysługujących Deutsche Bank AG, London Branch z siedzibą w Londynie, Wielka Brytania wobec CEDC Finance Corporation International Sp. z o.o. z siedzibą w Obornikach Wielkopolskich”.

**162544** 2013 10 09 D. Dokonano wpisu: W dniu 26 sierpnia 2013 r. na podstawie postanowienia Sądu Rejonowego Poznań – Nowe Miasto i Wilda w Poznaniu Wydział VII Gospodarczy – Rejestru Zastawów (sygn. akt PO.VII.Ns.Rej.Za 5227/13/016) wpisano do Rejestru Zastawów pod pozycją 2367374 zastaw rejestrowy na prawie ochronnym udzielonym na znak towarowy R-162544 w celu zabezpieczenia wierzytelności przysługujących Deutsche Bank AG, London Branch z siedzibą w Londynie, Wielka Brytania wobec CEDC Finance Corporation International, Inc. z siedzibą w Wilmington, Stany Zjednoczone Ameryki”.

**162544** 2013 10 02 D. Dokonano wpisu: W dniu 23 sierpnia 2013 r. na podstawie postanowienia Sądu Rejonowego Poznań – Nowe Miasto i Wilda w Poznaniu Wydział VII Gospodarczy – Rejestru Zastawów (sygn.akt PO.VII.Ns.Rej.Za 5237/13/337) wpisano do Rejestru Zastawów pod pozycją 2367328 zastaw rejestrowy na prawie ochronnym udzielonym na znak towarowy R-162544 w celu zabezpieczenia wierzytelności przysługujących Deutsche Bank AG, London Branch z siedzibą w Londynie, Wielka Brytania wobec CEDC Finance Corporation International Sp. z o.o. z siedzibą w Obornikach Wielkopolskich”.

**162566** 2013 10 02 A. Wprowadzono zmianę uprawnionego przez wykreślenie wpisu: NAŁĘCZÓW ZDRÓJ Spółka z o.o., Nałęczów, Polska 431163464 i dokonanie wpisu: ZŁ NAŁĘCZÓW ZDRÓJ SPÓŁKA Z OGRANICZONĄ ODPOWIEDZIALNOŚCIĄ SPÓŁKA KOMANDYTOWO-AKCYJNA, Drzewce, Polska.

**162581** 2013 10 15 A. Wprowadzono zmianę nazwy uprawnionego przez wykreślenie wpisu: PRESSPUBLICA Spółka z o.o., Warszawa, Polska 002050380-84003000 i dokonanie wpisu: GREMI MEDIA SPÓŁKA Z OGRANICZONĄ ODPOWIEDZIALNOŚCIĄ, Warszawa, Polska.

**163468** 2013 10 28 D. Dokonano wpisu: W dniu 28 czerwca 2012 r. zawarto umowę licencyjną wyłączną na czas nieokreślony na używanie znaku towarowego BALLANTINES PLUS ARROW przez Chivas Brothers Limited, Paisley, Wielka Brytania.

**163574** 2013 10 16 A. Wprowadzono zmianę siedziby uprawnionego przez wykreślenie wpisu: AROT POLSKA Spółka z o.o., Leszno, Polska 410234813 i dokonanie wpisu: AROT POLSKA SPÓŁKA Z OGRANICZONĄ ODPOWIEDZIALNOŚCIĄ, Buk, Polska 410234835.

**163832** 2013 10 02 A. Wprowadzono zmianę uprawnionego przez wykreślenie wpisu: Przedsiębiorstwo Farmaceutyczne „LEK-AM” Spółka z o.o., Zakroczym, Polska 016295922-00019 i dokonanie wpisu: PharmaSwiss SA, Zug, Szwajcaria.

**164293** 2013 10 18 A. Wprowadzono zmianę uprawnionego przez wykreślenie wpisu: DODONI Roman Górczyński, Marek Górczyński, Marcin Górczyński S.J., Suchedniów, Polska i dokonanie wpisu: DODONI SPÓŁKA Z OGRANICZONĄ ODPOWIEDZIALNOŚCIĄ, Suchedniów, Polska.

**164394** 2013 10 16 A. Wprowadzono zmianę siedziby uprawnionego przez wykreślenie wpisu: AROT POLSKA Spółka z o.o., Leszno, Polska 410234813 i dokonanie wpisu: AROT POLSKA SPÓŁKA Z OGRANICZONĄ ODPOWIEDZIALNOŚCIĄ, Buk, Polska 410234835.

**164395** 2013 10 16 A. Wprowadzono zmianę siedziby uprawnionego przez wykreślenie wpisu: AROT POLSKA Spółka z o.o., Leszno, Polska 410234813 i dokonanie wpisu: AROT POLSKA SPÓŁKA Z OGRANICZONĄ ODPOWIEDZIALNOŚCIĄ, Buk, Polska 410234835.

**164396** 2013 10 16 A. Wprowadzono zmianę siedziby uprawnionego przez wykreślenie wpisu: AROT POLSKA Spółka z o.o., Leszno, Polska 410234813 i dokonanie wpisu: AROT POLSKA SPÓŁKA Z OGRANICZONĄ ODPOWIEDZIALNOŚCIĄ, Buk, Polska 410234835.

**164397** 2013 10 16 A. Wprowadzono zmianę siedziby uprawnionego przez wykreślenie wpisu: AROT POLSKA Spółka z o.o., Leszno, Polska 410234813 i dokonanie wpisu: AROT POLSKA SPÓŁKA Z OGRANICZONĄ ODPOWIEDZIALNOŚCIĄ, Buk, Polska 410234835.

**164398** 2013 10 16 A. Wprowadzono zmianę siedziby uprawnionego przez wykreślenie wpisu: AROT POLSKA Spółka z o.o., Leszno, Polska 410234813 i dokonanie wpisu: AROT POLSKA SPÓŁKA Z OGRANICZONĄ ODPOWIEDZIALNOŚCIĄ, Buk, Polska 410234835.

**164823** 2013 10 16 A. Wprowadzono zmianę siedziby uprawnionego przez wykreślenie wpisu: APACK SPÓŁKA Z OGRANICZONĄ ODPOWIEDZIALNOŚCIĄ, Poznań, Polska 302116810 i dokonanie wpisu: APACK SPÓŁKA Z OGRANICZONĄ ODPOWIEDZIALNOŚCIĄ, Kowanowo, Polska 302116810.

**165092** 2013 10 16 A. Wprowadzono zmianę siedziby uprawnionego przez wykreślenie wpisu: AROT POLSKA Spółka z o.o., Leszno, Polska 410234813 i dokonanie wpisu: AROT POLSKA SPÓŁKA Z OGRANICZONĄ ODPOWIEDZIALNOŚCIĄ, Buk, Polska 410234835.

**166240** 2013 10 16 A. Wprowadzono zmianę siedziby uprawnionego przez wykreślenie wpisu: „EKOLAN” Spółka Akcyjna, Gdynia, Polska 191267580 i dokonanie wpisu: „EKOLAN” SPÓŁKA AKCYJNA, Sopot, Polska 191267580.

**166439** 2013 10 31 A. Wprowadzono zmianę uprawnionego przez wykreślenie wpisu: HUTA SZKŁA GOSPODARCZEGO Tadeusz Wrześniak, Ładna k/Tarnowa, Polska 850015288 i dokonanie wpisu: HUTA SZKŁA GOSPODARCZEGO TADEUSZ WRZEŚNIAK SPÓŁKA Z OGRANICZONĄ ODPOWIEDZIALNOŚCIĄ, Ładna, Polska 120556368.

**167280** 2013 10 08 A. Wprowadzono zmianę uprawnionego przez wykreślenie wpisu: „HORYZONT” SPÓŁKA Z OGRANICZO-



NAŃ ODPOWIEDZIALNOŚCIĄ, Warszawa, Polska i dokonanie wpisu: UNION INVESTMENT REAL ESTATE GMBH, Hamburg, Niemcy.

**167359** 2013 10 15 A. Wprowadzono zmianę nazwy uprawnionego przez wykreślenie wpisu: PRESSPUBLICA Spółka z o.o., Warszawa, Polska 002050380 i dokonanie wpisu: GREMI MEDIA SPÓŁKA Z OGRANICZONĄ ODPOWIEDZIALNOŚCIĄ, Warszawa, Polska.

**167664** 2013 10 23 F. Dokonano wpisu: „W dniu 14 maja 2013 r. do Urzędu Patentowego RP wpłynął wniosek o dokonanie w rejestrze wpisu informacji o zajęciu prawa ochronnego na przedmiotowy znak towarowy (nr zaw. EA/74454/ZAUT/VII/MP/13)”.

**167701** 2013 10 18 A. Wprowadzono zmianę uprawnionego przez wykreślenie wpisu: 5XL NIETYPOWY PAN Małgorzata Baczewska, Warszawa, Polska 017348649 i dokonanie wpisu: 5XL NIETYPOWY PAN Jarosław Baczewski, Warszawa, Polska 014986467.

**167890** 2013 10 16 A. Wprowadzono zmianę siedziby uprawnionego przez wykreślenie wpisu: Arot Polska Spółka z o.o., Leszno, Polska 410234813 i dokonanie wpisu: AROT POLSKA SPÓŁKA Z OGRANICZONĄ ODPOWIEDZIALNOŚCIĄ, Buk, Polska 410234835.

**167891** 2013 10 16 A. Wprowadzono zmianę siedziby uprawnionego przez wykreślenie wpisu: Arot Polska Spółka z o.o., Leszno, Polska 410234813 i dokonanie wpisu: AROT POLSKA SPÓŁKA Z OGRANICZONĄ ODPOWIEDZIALNOŚCIĄ, Buk, Polska 410234835.

**168420** 2013 10 23 F. Dokonano wpisu: „W dniu 14 maja 2013 r. do Urzędu Patentowego RP wpłynął wniosek o dokonanie w rejestrze wpisu informacji o zajęciu prawa ochronnego na przedmiotowy znak towarowy (nr zaw. EA/74459/ZAUT/VII/MP/13)”.

**168421** 2013 10 23 F. Dokonano wpisu: „W dniu 14 maja 2013 r. do Urzędu Patentowego RP wpłynął wniosek o dokonanie w rejestrze wpisu informacji o zajęciu prawa ochronnego na przedmiotowy znak towarowy (nr zaw. EA/74464/ZAUT/VII/MP/13)”.

**169186** 2013 10 15 A. Wprowadzono zmianę nazwy uprawnionego przez wykreślenie wpisu: PRESSPUBLICA Spółka z o.o., Warszawa, Polska 002050380 i dokonanie wpisu: GREMI MEDIA SPÓŁKA Z OGRANICZONĄ ODPOWIEDZIALNOŚCIĄ, Warszawa, Polska.

**169187** 2013 10 15 A. Wprowadzono zmianę nazwy uprawnionego przez wykreślenie wpisu: PRESSPUBLICA Spółka z o.o., Warszawa, Polska 002050380 i dokonanie wpisu: GREMI MEDIA SPÓŁKA Z OGRANICZONĄ ODPOWIEDZIALNOŚCIĄ, Warszawa, Polska.

**169188** 2013 10 15 A. Wprowadzono zmianę nazwy uprawnionego przez wykreślenie wpisu: PRESSPUBLICA Spółka z o.o., Warszawa, Polska 002050380 i dokonanie wpisu: GREMI MEDIA SPÓŁKA Z OGRANICZONĄ ODPOWIEDZIALNOŚCIĄ, Warszawa, Polska.

**169358** 2013 10 15 A. Wprowadzono zmianę nazwy uprawnionego przez wykreślenie wpisu: PRESSPUBLICA Spółka z o.o., Warszawa, Polska 002050380 i dokonanie wpisu: GREMI MEDIA SPÓŁKA Z OGRANICZONĄ ODPOWIEDZIALNOŚCIĄ, Warszawa, Polska.

**169359** 2013 10 15 A. Wprowadzono zmianę nazwy uprawnionego przez wykreślenie wpisu: PRESSPUBLICA Spółka z o.o., Warszawa, Polska 002050380 i dokonanie wpisu: GREMI MEDIA SPÓŁKA Z OGRANICZONĄ ODPOWIEDZIALNOŚCIĄ, Warszawa, Polska.

**169685** 2013 10 31 A. Wprowadzono zmianę siedziby uprawnionego przez wykreślenie wpisu: „POLIFLEX” Sp. z o.o., Komorniki, Polska 630261000 i dokonanie wpisu: „POLIFLEX” SPÓŁKA Z OGRANICZONĄ ODPOWIEDZIALNOŚCIĄ, Piastów, Polska 630261000.

**169705** 2013 10 23 D. Dokonano wpisu: W dniu 23 sierpnia 2013 r. na podstawie postanowienia Sądu Rejonowego Poznań – Nowe Miasto i Wilda w Poznaniu Wydział VII Gospodarczy – Rejestru Zastawów (sygn.akt PO.VII.Ns.Rej.Za 5233/13/738) wpisano do Rejestru Zastawów pod pozycją 2367045 zastaw rejestrowy na prawie ochronnym udzielonym na znak towarowy R-169705w celu zabezpieczenia wierzytelności przysługujących Deutsche Bank AG, London Branch z siedzibą w Londynie, Wielka Brytania

wobec CEDC Finance Corporation International Sp. z o.o. z siedzibą w Obornikach Wielkopolskich”.

**169705** 2013 10 23 D. Dokonano wpisu: W dniu 23 sierpnia 2013 r. na podstawie postanowienia Sądu Rejonowego Poznań – Nowe Miasto i Wilda w Poznaniu Wydział VII Gospodarczy – Rejestru Zastawów (sygn.akt PO.VII.Ns.Rej.Za 5243/13/054) wpisano do Rejestru Zastawów pod pozycją 2367044 zastaw rejestrowy na prawie ochronnym udzielonym na znak towarowy R-169705w celu zabezpieczenia wierzytelności przysługujących Deutsche Bank AG, London Branch z siedzibą w Londynie, Wielka Brytania wobec CEDC Finance Corporation International Sp. z o.o. z siedzibą w Obornikach Wielkopolskich”.

**169705** 2013 10 23 D. Dokonano wpisu: W dniu 26 sierpnia 2013 r. na podstawie postanowienia Sądu Rejonowego Poznań – Nowe Miasto i Wilda w Poznaniu Wydział VII Gospodarczy – Rejestru Zastawów (sygn.akt PO.VII.Ns.Rej.Za 5233/13/733) wpisano do Rejestru Zastawów pod pozycją 2367385 zastaw rejestrowy na prawie ochronnym udzielonym na znak towarowy R-169705 w celu zabezpieczenia wierzytelności przysługujących Deutsche Bank AG, London Branch z siedzibą w Londynie, Wielka Brytania wobec CEDC Finance Corporation International, Inc. z siedzibą w Wilmington, Stany Zjednoczone Ameryki”.

**169705** 2013 10 23 D. Dokonano wpisu: W dniu 26 sierpnia 2013 r. na podstawie postanowienia Sądu Rejonowego Poznań – Nowe Miasto i Wilda w Poznaniu Wydział VII Gospodarczy – Rejestru Zastawów (sygn.akt PO.VII.Ns.Rej.Za 5236/13/936) wpisano do Rejestru Zastawów pod pozycją 2367306 zastaw rejestrowy na prawie ochronnym udzielonym na znak towarowy R-169705 w celu zabezpieczenia wierzytelności przysługujących Deutsche Bank AG, London Branch z siedzibą w Londynie, Wielka Brytania wobec CEDC Finance Corporation International, Inc. z siedzibą w Wilmington, Stany Zjednoczone Ameryki”.

**170377** 2013 10 22 A. Wprowadzono zmianę uprawnionego przez wykreślenie wpisu: Medical College of Hampton Roads, Norfolk, Stany Zjednoczone Ameryki i dokonanie wpisu: BARR LABORATORIES, INC., Woodcliff Lake, Stany Zjednoczone Ameryki.

**170399** 2013 10 15 A. Wprowadzono zmianę nazwy uprawnionego przez wykreślenie wpisu: PRESSPUBLICA Spółka z o.o., Warszawa, Polska i dokonanie wpisu: GREMI MEDIA SPÓŁKA Z OGRANICZONĄ ODPOWIEDZIALNOŚCIĄ, Warszawa, Polska.

**170400** 2013 10 15 A. Wprowadzono zmianę nazwy uprawnionego przez wykreślenie wpisu: PRESSPUBLICA Spółka z o.o., Warszawa, Polska 002050380 i dokonanie wpisu: GREMI MEDIA SPÓŁKA Z OGRANICZONĄ ODPOWIEDZIALNOŚCIĄ, Warszawa, Polska.

**170409** 2013 10 15 A. Wprowadzono zmianę nazwy uprawnionego przez wykreślenie wpisu: PRESSPUBLICA Spółka z o.o., Warszawa, Polska 002050380 i dokonanie wpisu: GREMI MEDIA SPÓŁKA Z OGRANICZONĄ ODPOWIEDZIALNOŚCIĄ, Warszawa, Polska.

**170410** 2013 10 15 A. Wprowadzono zmianę nazwy uprawnionego przez wykreślenie wpisu: PRESSPUBLICA Spółka z o.o., Warszawa, Polska 002050380 i dokonanie wpisu: GREMI MEDIA SPÓŁKA Z OGRANICZONĄ ODPOWIEDZIALNOŚCIĄ, Warszawa, Polska.

**170412** 2013 10 15 A. Wprowadzono zmianę nazwy uprawnionego przez wykreślenie wpisu: PRESSPUBLICA Spółka z o.o., Warszawa, Polska 002050380 i dokonanie wpisu: GREMI MEDIA SPÓŁKA Z OGRANICZONĄ ODPOWIEDZIALNOŚCIĄ, Warszawa, Polska.

**170510** 2013 10 15 A. Wprowadzono zmianę nazwy uprawnionego przez wykreślenie wpisu: PRESSPUBLICA Spółka z o.o., Warszawa, Polska i dokonanie wpisu: GREMI MEDIA SPÓŁKA Z OGRANICZONĄ ODPOWIEDZIALNOŚCIĄ, Warszawa, Polska.

**170518** 2013 10 15 A. Wprowadzono zmianę nazwy uprawnionego przez wykreślenie wpisu: PRESSPUBLICA Spółka z o.o., Warszawa, Polska i dokonanie wpisu: GREMI MEDIA SPÓŁKA Z OGRANICZONĄ ODPOWIEDZIALNOŚCIĄ, Warszawa, Polska.

**170883** 2013 10 10 A. Wprowadzono zmianę uprawnionego przez wykreślenie wpisu: Zakłady Produkcji Specjalnej Spółka z o.o., Pionki, Polska 672015870 i dokonanie wpisu: BUMAR AMUNICJA SPÓŁKA AKCYJNA, Skarżysko-Kamienna, Polska 290539889.

**170884** 2013 10 10 A. Wprowadzono zmianę uprawnionego przez wykreślenie wpisu: Zakłady Produkcji Specjalnej Spółka z o.o., Pionki, Polska 672015870 i dokonanie wpisu: BUMAR AMUNICJA SPÓŁKA AKCYJNA, Skarżysko-Kamienna, Polska 290539889.

**172243** 2013 10 23 F. Dokonano wpisu: „Na podstawie tytułu wykonawczego Sądu Okręgowego w Katowicach z dnia 12 października 2007 r. w sprawie o sygnaturze akt XIV GNC 210/07/12 zaopatrzonego klauzulę wykonalności postanowieniem Sądu Okręgowego w Katowicach z dnia 19 czerwca 2008 r. sygnatura akt XIV GCo 121/08/12 Komornik Sądowy przy Sądzie Rejonowym w Muszynie w toku postępowania egzekucyjnego prowadzonego pod sygnaturą KM 231/10 dokonał zajęcia prawa ochronnego na przedmiotowy znak towarowy na rzecz wierzyciela: Lubaczewski Piotr zamieszkały w Żyrdowie”.

**172244** 2013 10 23 F. Dokonano wpisu: „Na podstawie tytułu wykonawczego Sądu Okręgowego w Katowicach z dnia 12 października 2007 r. w sprawie o sygnaturze akt XIV GNC 210/07/12 zaopatrzonego klauzulę wykonalności postanowieniem Sądu Okręgowego w Katowicach z dnia 19 czerwca 2008 r. sygnatura akt XIV GCo 121/08/12 Komornik Sądowy przy Sądzie Rejonowym w Muszynie w toku postępowania egzekucyjnego prowadzonego pod sygnaturą KM 231/10 dokonał zajęcia prawa ochronnego na przedmiotowy znak towarowy na rzecz wierzyciela: Lubaczewski Piotr zamieszkały w Żyrdowie”.

**172426** 2013 10 28 F. Dokonano wpisu: „W dniu 07 sierpnia 2013 r. do Urzędu Patentowego RP wpłynął wniosek o dokonanie w rejestrze wpisu informacji o zajęciu prawa ochronnego na przedmiotowy znak towarowy (Sygn. post. egz. nr KM 1593/13)”.

**172636** 2013 10 04 A. Wprowadzono zmianę nazwy uprawnionego przez wykreślenie wpisu: „Python Managment” Spółka z o.o., Wrocław, Polska 932807988 i dokonanie wpisu: Unit4 Software Engineering Spółka z o.o., Wrocław, Polska 932807988.

**172636** 2013 10 04 A. Wprowadzono zmianę uprawnionego przez wykreślenie wpisu: Unit4 Software Engineering Spółka z o.o., Wrocław, Polska 932807988 i dokonanie wpisu: Unit4 Business Software Holding B.V., Sliedrecht, Holandia.

**172783** 2013 10 20 A. Wprowadzono zmianę nazwy uprawnionego przez wykreślenie wpisu: LEMARTO Spółka Jawna Marek Sułek, Robert Durał, Sławomir Hołówka, Dorota Hołówka-Kozek, Kraków, Polska 350025428 i dokonanie wpisu: LEMARTO R. DURAL, S. KOŁÓWKA, D. HOŁÓWKA-KOZEK SPÓŁKA JAWNA, Kraków, Polska 350025428.

**172999** 2013 10 09 A. Wprowadzono zmianę uprawnionego przez wykreślenie wpisu: „CONSTAR” Spółka Akcyjna, Starachowice, Polska 290462201 i dokonanie wpisu: ZAKŁADY MIĘSNE ANIMEX SPÓŁKA AKCYJNA, Etł, Polska 290462201.

**172999** 2013 10 09 A. Wprowadzono zmianę uprawnionego przez wykreślenie wpisu: ZAKŁADY MIĘSNE ANIMEX SPÓŁKA AKCYJNA, Etł, Polska 290462201 i dokonanie wpisu: GRUPA ANIMEX SPÓŁKA AKCYJNA, Morliny, Polska 811046431.

**172999** 2013 10 09 A. Wprowadzono zmianę uprawnionego przez wykreślenie wpisu: GRUPA ANIMEX SPÓŁKA AKCYJNA, Morliny, Polska 811046431 i dokonanie wpisu: ANIMEX GRUPA DROBIARSKA SPÓŁKA AKCYJNA, Morliny, Polska 530978422.

**172999** 2013 10 09 A. Wprowadzono zmianę nazwy uprawnionego przez wykreślenie wpisu: ANIMEX GRUPA DROBIARSKA SPÓŁKA AKCYJNA, Morliny, Polska 530978422 i dokonanie wpisu: GRUPA ANIMEX SPÓŁKA AKCYJNA, Morliny, Polska 530978422.

**172999** 2013 10 09 A. Wprowadzono zmianę nazwy uprawnionego przez wykreślenie wpisu: GRUPA ANIMEX SPÓŁKA AKCYJNA, Morliny, Polska 530978422 i dokonanie wpisu: ANIMEX FOODS

SPÓŁKA Z OGRANICZONĄ ODPOWIEDZIALNOŚCIĄ SPÓŁKA KOMANDYTOWO-AKCYJNA, Morliny, Polska 530978422.

**173374** 2013 10 15 A. Wprowadzono zmianę uprawnionego przez wykreślenie wpisu: Deja Vu Consulting, Inc., Lansing, Stany Zjednoczone Ameryki i dokonanie wpisu: Global Licensing, Inc., Durand, Stany Zjednoczone Ameryki.

**173494** 2013 10 08 A. Wprowadzono zmianę uprawnionego przez wykreślenie wpisu: EVIP Business Consulting Group Limited, Londyn, Wielka Brytania i dokonanie wpisu: EVIP PROGRESS SPÓŁKA AKCYJNA, Warszawa, Polska 012646879.

**173494** 2013 10 08 A. Wprowadzono zmianę nazwy uprawnionego przez wykreślenie wpisu: EVIP PROGRESS SPÓŁKA AKCYJNA, Warszawa, Polska 012646879 i dokonanie wpisu: GH INVESTMENTS SPÓŁKA AKCYJNA, Warszawa, Polska 012646879.

**173494** 2013 10 08 A. Wprowadzono zmianę uprawnionego przez wykreślenie wpisu: GH INVESTMENTS SPÓŁKA AKCYJNA, Warszawa, Polska 012646879 i dokonanie wpisu: Ewa Plucińska, Warszawa, Polska.

**173660** 2013 10 15 A. Wprowadzono zmianę siedziby uprawnionego przez wykreślenie wpisu: Guideposts a Church Corporation, Carmel, Stany Zjednoczone Ameryki i dokonanie wpisu: Guideposts a Church Corporation, Danbury, Stany Zjednoczone Ameryki.

**173678** 2013 10 15 A. Wprowadzono zmianę siedziby uprawnionego przez wykreślenie wpisu: Guideposts a Church Corporation, Carmel, Stany Zjednoczone Ameryki i dokonanie wpisu: Guideposts a Church Corporation, Danbury, Stany Zjednoczone Ameryki.

**173679** 2013 10 15 A. Wprowadzono zmianę siedziby uprawnionego przez wykreślenie wpisu: Guideposts a Church Corporation, Carmel, Stany Zjednoczone Ameryki i dokonanie wpisu: Guideposts a Church Corporation, Danbury, Stany Zjednoczone Ameryki.

**173803** 2013 10 16 A. Wprowadzono zmianę uprawnionego przez wykreślenie wpisu: „MAXCOM” Spółka z o.o., Tychy, Polska 277703221 i dokonanie wpisu: MAXCOM SPÓŁKA AKCYJNA, Tychy, Polska 277703221.

**174024** 2013 10 02 D. Dokonano wpisu: W dniu 26 sierpnia 2013 r. na podstawie postanowienia Sądu Rejonowego Poznań – Nowe Miasto i Wilda w Poznaniu Wydział VII Gospodarczy – Rejestru Zastawów (sygn.akt PO.VII.Ns.Rej.Za 5294/13/060) wpisano do Rejestru Zastawów pod pozycją 2367315 zastaw rejestrowy na prawie ochronnym udzielonym na znak towarowy R-174024 w celu zabezpieczenia wierzytelności przysługujących Deutsche Bank AG, London Branch z siedzibą w Londynie, Wielka Brytania wobec CEDC Finance Corporation International Sp. z o.o. z siedzibą w Obornikach Wielkopolskich”.

**174024** 2013 10 09 D. Dokonano wpisu: W dniu 26 sierpnia 2013 r. na podstawie postanowienia Sądu Rejonowego Poznań – Nowe Miasto i Wilda w Poznaniu Wydział VII Gospodarczy – Rejestru Zastawów (sygn.akt PO.VII.Ns.Rej.Za 5289/13/744) wpisano do Rejestru Zastawów pod pozycją 2367302 zastaw rejestrowy na prawie ochronnym udzielonym na znak towarowy R-174024 w celu zabezpieczenia wierzytelności przysługujących Deutsche Bank AG, London Branch z siedzibą w Londynie, Wielka Brytania wobec CEDC Finance Corporation International, Inc. z siedzibą w Wilmington, Stany Zjednoczone Ameryki”.

**174024** 2013 10 09 D. Dokonano wpisu: W dniu 28 sierpnia 2013 r. na podstawie postanowienia Sądu Rejonowego Poznań – Nowe Miasto i Wilda w Poznaniu Wydział VII Gospodarczy – Rejestru Zastawów (sygn.akt PO.VII.Ns.Rej.Za 5298/13/664) wpisano do Rejestru Zastawów pod pozycją 2367649 zastaw rejestrowy na prawie ochronnym udzielonym na znak towarowy R-174024 w celu zabezpieczenia wierzytelności przysługujących Deutsche

Bank AG, London Branch z siedzibą w Londynie, Wielka Brytania wobec CEDC Finance Corporation International Sp. z o.o. z siedzibą w Obornikach Wielkopolskich”.

**174024** 2013 10 09 D. Dokonano wpisu: W dniu 30 sierpnia 2013 r. na podstawie postanowienia Sądu Rejonowego Poznań – Nowe Miasto i Wilda w Poznaniu Wydział VII Gospodarczy – Rejestru Zastawów (sygn.akt PO.VII.Ns.Rej.Za 5287/13/942) wpisano do Rejestru Zastawów pod pozycją 2368042 zastaw rejestrowy na prawie ochronnym udzielonym na znak towarowy R-174024 w celu zabezpieczenia wierzytelności przysługujących Deutsche Bank AG, London Branch z siedzibą w Londynie, Wielka Brytania wobec CEDC Finance Corporation International, Inc. z siedzibą w Wilmington, Stany Zjednoczone Ameryki”.

**174082** 2013 10 02 A. Wprowadzono zmianę uprawnionego przez wykreślenie wpisu: TYMBARK – GMW Sp. z o.o. Sp.k., Tymbark, Polska 490540969 i dokonanie wpisu: TYMBARK - MWS SPÓŁKA Z OGRANICZONĄ ODPOWIEDZIALNOŚCIĄ SPÓŁKA KOMANDYTOWO-AKCYJNA, Tymbark, Polska 490540969.

**174132** 2013 10 25 A. Wprowadzono zmianę uprawnionego przez wykreślenie wpisu: „LODOPOL FOOD” S.C. Piotr Przemysław Jańczak, Mirosław Kiszko, Krzysztof Kiszko, Białystok, Polska 050700299 i dokonanie wpisu: Piotr Przemysław Jańczak, Białystok, Polska.

**174293** 2013 10 02 A. Wprowadzono zmianę uprawnionego przez wykreślenie wpisu: TYMBARK – GMW Sp. z o.o. Sp.k., Tymbark, Polska 490540969 i dokonanie wpisu: TYMBARK - MWS SPÓŁKA Z OGRANICZONĄ ODPOWIEDZIALNOŚCIĄ SPÓŁKA KOMANDYTOWO-AKCYJNA, Tymbark, Polska 490540969.

**174438** 2013 10 08 A. Wprowadzono zmianę uprawnionego przez wykreślenie wpisu: Bielskie Zakłady Lin i Pasów „BEZALIN”, Bielsko-Biała, Polska 000047361 i dokonanie wpisu: BEZALIN SPÓŁKA AKCYJNA, Bielsko-Biała, Polska 000047361.

**174593** 2013 10 16 A. Wprowadzono zmianę uprawnionego przez wykreślenie wpisu: ZAKŁADY WYROBÓW CUKIERNICZYCH MIŚ SPÓŁKA Z OGRANICZONĄ ODPOWIEDZIALNOŚCIĄ, Oborniki Śląskie, Polska 931960535 i dokonanie wpisu: DELICPOL SPÓŁKA Z OGRANICZONĄ ODPOWIEDZIALNOŚCIĄ, Kamyk, Polska 145871113.

**174630** 2013 10 15 A. Wprowadzono zmianę siedziby uprawnionego przez wykreślenie wpisu: BLIZZARD ENTERTAINMENT, INC., Los Angeles, Stany Zjednoczone Ameryki i dokonanie wpisu: BLIZZARD ENTERTAINMENT, INC., Irvine, Stany Zjednoczone Ameryki.

**174712** 2013 10 22 A. Wprowadzono zmianę uprawnionego przez wykreślenie wpisu: Megi Group Sp. z o.o., Grodzisk Mazowiecki, Polska 014956101 i dokonanie wpisu: PRZYBYLSKI ŁUKASZ PRZEDSIĘBIORSTWO WIELOBRANŻOWE LAKI, Grodzisk Mazowiecki, Polska 016140898.

**175005** 2013 10 10 A. Wprowadzono zmianę uprawnionego przez wykreślenie wpisu: Kazimierz Janicki, Cezary Janicki Spółka Cywilna Internetowy Sklep-Komis „Oko”, Łódź, Polska 471113535 i dokonanie wpisu: INTERNETOWY SKLEP-KOMIS „OKO” S.C. ANNA WÓJCIK-JANICKA, CEZARY JANICKI, Warszawa, Polska 473042414.

**175097** 2013 10 03 A. Wprowadzono zmianę uprawnionego przez wykreślenie wpisu: „GOPOL SERWIS TT” Spółka z ograniczoną odpowiedzialnością, Jarocin, Polska 634249674 i dokonanie wpisu: „GOPOL” SPÓŁKA Z OGRANICZONĄ ODPOWIEDZIALNOŚCIĄ, Jarocin, Polska 003363111.

**175444** 2013 10 15 A. Wprowadzono zmianę siedziby uprawnionego przez wykreślenie wpisu: BLIZZARD ENTERTAINMENT, INC., Los Angeles, Stany Zjednoczone Ameryki i dokonanie wpisu: BLIZZARD ENTERTAINMENT, INC., Irvine, Stany Zjednoczone Ameryki.

**175572** 2013 10 17 A. Wprowadzono zmianę uprawnionego przez wykreślenie wpisu: Piekarnia AWITEKS Witold Nakielny i Wspólnicy Spółka Jawna, Kraków, Polska 357158687 i dokonanie wpisu: WITOLD WOJCIECH NAKIELNY, Kraków, Polska.

**175714** 2013 10 10 A. Wprowadzono zmianę siedziby uprawnionego przez wykreślenie wpisu: F.H.U. Creps Barbara Szubert, Tomaszów Mazowiecki, Polska 590644269 i dokonanie wpisu: F.H.U. CREPS BARBARA SZUBERT, Swolszewice Małe, Polska 590644269.

**175763** 2013 10 02 A. Wprowadzono zmianę uprawnionego przez wykreślenie wpisu: TYMBARK – GMW Sp. z o.o. Sp.k., Tymbark, Polska 490540969 i dokonanie wpisu: TYMBARK - MWS SPÓŁKA Z OGRANICZONĄ ODPOWIEDZIALNOŚCIĄ SPÓŁKA KOMANDYTOWO-AKCYJNA, Tymbark, Polska 490540969.

**176126** 2013 10 15 A. Wprowadzono zmianę uprawnionego przez wykreślenie wpisu: NYLOK CORPORATION, Macomb, Stany Zjednoczone Ameryki i dokonanie wpisu: NYLOK LLC, Macomb, Stany Zjednoczone Ameryki.

**176178** 2013 10 03 A. Wprowadzono zmianę uprawnionego przez wykreślenie wpisu: DEPHOS Sp. z o.o., Kraków, Polska 357943966 i dokonanie wpisu: DEPHOS SOFTWARE SPÓŁKA Z OGRANICZONĄ ODPOWIEDZIALNOŚCIĄ, Kraków, Polska 120885221.

**176360** 2013 10 18 A. Wprowadzono zmianę uprawnionego przez wykreślenie wpisu: 5XL NIETYPOWY PAN Małgorzata Baczewska, Warszawa, Polska 017348649 i dokonanie wpisu: 5XL NIETYPOWY PAN Jarosław Baczewski, Warszawa, Polska 014986467.

**176742** 2013 10 22 A. Wprowadzono zmianę uprawnionego przez wykreślenie wpisu: ZAKŁADY WYROBÓW CUKIERNICZYCH MIŚ SPÓŁKA Z OGRANICZONĄ ODPOWIEDZIALNOŚCIĄ, Oborniki Śląskie, Polska 931960535 i dokonanie wpisu: DELICPOL SPÓŁKA Z OGRANICZONĄ ODPOWIEDZIALNOŚCIĄ, Kamyk, Polska 145871113.

**176746** 2013 10 22 A. Wprowadzono zmianę uprawnionego przez wykreślenie wpisu: ZAKŁADY WYROBÓW CUKIERNICZYCH MIŚ SPÓŁKA Z OGRANICZONĄ ODPOWIEDZIALNOŚCIĄ, Oborniki Śląskie, Polska 931960535 i dokonanie wpisu: DELICPOL SPÓŁKA Z OGRANICZONĄ ODPOWIEDZIALNOŚCIĄ, Kamyk, Polska 145871113.

**177004** 2013 10 16 A. Wprowadzono zmianę uprawnionego przez wykreślenie wpisu: NEPENTES SPÓŁKA AKCYJNA, Warszawa, Polska 010880921 i dokonanie wpisu: MEDANA PHARMA SPÓŁKA AKCYJNA, Sieradz, Polska.

**177417** 2013 10 28 D. Dokonano wpisu: „Na podstawie umowy zawarte w dniu 10 stycznia 2013 r. ustanowiono na rzecz spółki ING Bank Śląski S.A. z siedzibą w Katowicach zastaw cywilny na prawie ochronnym do znaku towarowego o numerze R-177417 w celu zabezpieczenia wierzytelności przysługujących jej wobec spółki BCC IP Sp. z o.o. z siedzibą w Złotnikach”.

**177641** 2013 10 10 A. Wprowadzono zmianę nazwy uprawnionego przez wykreślenie wpisu: S.P.S. TRADING Sp. z o.o., Warszawa, Polska 012807650 i dokonanie wpisu: SPS ELECTRONICS SPÓŁKA Z OGRANICZONĄ ODPOWIEDZIALNOŚCIĄ, Warszawa, Polska 012807650.

**177760** 2013 10 17 A. Wprowadzono zmianę uprawnionego przez wykreślenie wpisu: AC&C HSH group Andrzej Czyż, Marcin Streszewski, Jacek Faliszewski, Jacek Franczyk, Jerzy Bałamut, Gracjan Maciej Polak, Tomasz Sebastian Drążek, Piotr Maurer, Warszawa, Polska 016323699 i dokonanie wpisu: INFOSYSTEMS SPÓŁKA AKCYJNA, Warszawa, Polska 016192441.

**178208** 2013 10 16 A. Wprowadzono zmianę nazwy uprawnionego przez wykreślenie wpisu: METALZBYT Sp. z o.o., Rzeszów, Polska 690709936 i dokonanie wpisu: METALZBYT POLSKA SPÓŁKA Z OGRANICZONĄ ODPOWIEDZIALNOŚCIĄ, Rzeszów, Polska 690709936.

**178317** 2013 10 15 A. Wprowadzono zmianę uprawnionego przez wykreślenie wpisu: NYLOK CORPORATION, Macomb, Stany Zjednoczone Ameryki i dokonanie wpisu: NYLOK LLC, Macomb, Stany Zjednoczone Ameryki.

**179342** 2013 10 15 A. Wprowadzono zmianę uprawnionego przez wykreślenie wpisu: NYLOK CORPORATION, Macomb, Stany Zjednoczone Ameryki i dokonanie wpisu: NYLOK LLC, Macomb, Stany Zjednoczone Ameryki.

**179375** 2013 10 22 A. Wprowadzono zmianę uprawnionego przez wykreślenie wpisu: ZAKŁADY WYROBÓW CUKIERNICZYCH MIŚ SPÓŁKA Z OGRANICZONĄ ODPOWIEDZIALNOŚCIĄ, Oborniki Śląskie, Polska 931960535 i dokonanie wpisu: DELICPOL SPÓŁKA Z OGRANICZONĄ ODPOWIEDZIALNOŚCIĄ, Kamyk, Polska 145871113.

**179445** 2013 10 16 A. Wprowadzono zmianę uprawnionego przez wykreślenie wpisu: KRAFT FOODS POLSKA SPÓŁKA AKCYJNA, Warszawa, Polska i dokonanie wpisu: KRAFT FOODS POLAND SPÓŁKA Z OGRANICZONĄ ODPOWIEDZIALNOŚCIĄ SPÓŁKA KOMANDYTOWO-AKCYJNA, Warszawa, Polska.

**179598** 2013 10 15 A. Wprowadzono zmianę nazwy uprawnionego przez wykreślenie wpisu: PRESSPUBLICA Sp. z o.o., Warszawa, Polska 002050380 i dokonanie wpisu: GREMI MEDIA SPÓŁKA Z OGRANICZONĄ ODPOWIEDZIALNOŚCIĄ, Warszawa, Polska.

**179879** 2013 10 25 A. Wprowadzono zmianę siedziby uprawnionego przez wykreślenie wpisu: Firma Wydawniczo-Handlowo-Usługowa BBZ Bogusława Barbara Zimmer, Kraków, Polska 350572395 i dokonanie wpisu: Firma Wydawniczo-Handlowo-Usługowa BBZ Bogusława Barbara Zimmer, Niepołomice, Polska 350572395.

**180091** 2013 10 04 A. Wprowadzono zmianę uprawnionego przez wykreślenie wpisu: MISPOL SPÓŁKA AKCYJNA, Białystok, Polska 050400516 i dokonanie wpisu: Arteta Spółka z ograniczoną odpowiedzialnością, Warszawa, Polska 146088504.

**180806** 2013 10 18 A. Wprowadzono zmianę uprawnionego przez wykreślenie wpisu: „DYNAMIX” Teresa Cieślak, Paweł Pławik Sp. j., Łódź, Polska 472241011 i dokonanie wpisu: DYNAMIX SPÓŁKA Z OGRANICZONĄ ODPOWIEDZIALNOŚCIĄ, Łódź, Polska 472241011.

**181182** 2013 10 16 A. Wprowadzono zmianę uprawnionego przez wykreślenie wpisu: KRAFT FOODS POLSKA SPÓŁKA AKCYJNA, Warszawa, Polska i dokonanie wpisu: KRAFT FOODS POLAND SPÓŁKA Z OGRANICZONĄ ODPOWIEDZIALNOŚCIĄ SPÓŁKA KOMANDYTOWO-AKCYJNA, Warszawa, Polska.

**181565** 2013 10 10 A. Wprowadzono zmianę uprawnionego przez wykreślenie wpisu: QUMORO Katarzyna Kumor-Wieteska, Piaseczna Górka, Polska NIP 657-224-42-26 i dokonanie wpisu: „MORO” S.C. M.CYRANOWSKI J. SAWICKI, Warszawa, Polska 016092165.

**181600** 2013 10 22 A. Wprowadzono zmianę nazwy uprawnionego przez wykreślenie wpisu: Zakład Pracy Chronionej „BASS-PANEL” Przedsiębiorstwo Wielobranżowe Molawka Ryszard, Nisko - Zarzeczce, Polska 830097267 i dokonanie wpisu: „BASS - PANEL” PRZEDSIĘBIORSTWO WIELOBRANŻOWE RYSZARD MOLAWKA, Zarzeczce, Polska 830097267.

**183187** 2013 10 16 A. Wprowadzono zmianę siedziby uprawnionego przez wykreślenie wpisu: Arot Polska Spółka z o.o., Leszno, Polska 410234813 i dokonanie wpisu: AROT POLSKA SPÓŁKA Z OGRANICZONĄ ODPOWIEDZIALNOŚCIĄ, Buk, Polska 410234835.

**183337** 2013 10 16 A. Wprowadzono zmianę nazwy uprawnionego przez wykreślenie wpisu: „CENTRUM HANDLOWE PLATAN” Sp. z o.o., Warszawa, Polska 16342690 i dokonanie wpisu: CENTRUM HANDLOWE PLATAN SPÓŁKA Z OGRANICZONĄ ODPOWIEDZIALNOŚCIĄ W LIKWIDACJI, Warszawa, Polska 015342690.

**183518** 2013 10 21 A. Wprowadzono zmianę uprawnionego przez wykreślenie wpisu: „ŻAGIEL” Spółka Akcyjna, Lublin, Polska 430599573 i dokonanie wpisu: SANTANDER CONSUMER FINANCE SPÓŁKA AKCYJNA, Wrocław, Polska 930695605.

**183790** 2013 10 10 A. Wprowadzono zmianę uprawnionego przez wykreślenie wpisu: Zakłady Produkcji Specjalnej Spółka z o.o., Pionki, Polska 672015870 i dokonanie wpisu: BUMAR AMUNICJA SPÓŁKA AKCYJNA, Skarżysko-Kamienna, Polska 290539889.

**183823** 2013 10 02 D. Dokonano wpisu: W dniu 26 sierpnia 2013 r. na podstawie postanowienia Sądu Rejonowego Poznań

– Nowe Miasto i Wilda w Poznaniu Wydział VII Gospodarczy – Rejestru Zastawów (sygn.akt PO.VII.Ns.Rej.Za 5320/13/310) wpisano do Rejestru Zastawów pod pozycją 2367267 zastaw rejestrowy na prawie ochronnym udzielonym na znak towarowy R-183823 w celu zabezpieczenia wierzytelności przysługujących Deutsche Bank AG, London Branch z siedzibą w Londynie, Wielka Brytania wobec CEDC Finance Corporation International Sp. z o.o. z siedzibą w Obornikach Wielkopolskich”.

**183823** 2013 10 09 D. Dokonano wpisu: W dniu 28 sierpnia 2013 r. na podstawie postanowienia Sądu Rejonowego Poznań – Nowe Miasto i Wilda w Poznaniu Wydział VII Gospodarczy – Rejestru Zastawów (sygn.akt PO.VII.Ns.Rej.Za 5322/13/112) wpisano do Rejestru Zastawów pod pozycją 2367651 zastaw rejestrowy na prawie ochronnym udzielonym na znak towarowy R-183823 w celu zabezpieczenia wierzytelności przysługujących Deutsche Bank AG, London Branch z siedzibą w Londynie, Wielka Brytania wobec CEDC Finance Corporation International Sp. z o.o. z siedzibą w Obornikach Wielkopolskich”.

**183823** 2013 10 09 D. Dokonano wpisu: W dniu 30 sierpnia 2013 r. na podstawie postanowienia Sądu Rejonowego Poznań – Nowe Miasto i Wilda w Poznaniu Wydział VII Gospodarczy – Rejestru Zastawów (sygn.akt PO.VII.Ns.Rej.Za 5314/13/172) wpisano do Rejestru Zastawów pod pozycją 2368050 zastaw rejestrowy na prawie ochronnym udzielonym na znak towarowy R-183823 w celu zabezpieczenia wierzytelności przysługujących Deutsche Bank AG, London Branch z siedzibą w Londynie, Wielka Brytania wobec CEDC Finance Corporation International, Inc. z siedzibą w Wilmington, Stany Zjednoczone Ameryki”.

**183823** 2013 10 09 D. Dokonano wpisu: W dniu 30 sierpnia 2013 r. na podstawie postanowienia Sądu Rejonowego Poznań – Nowe Miasto i Wilda w Poznaniu Wydział VII Gospodarczy – Rejestru Zastawów (sygn.akt PO.VII.Ns.Rej.Za 5316/13/395) wpisano do Rejestru Zastawów pod pozycją 2368049 zastaw rejestrowy na prawie ochronnym udzielonym na znak towarowy R-183823 w celu zabezpieczenia wierzytelności przysługujących Deutsche Bank AG, London Branch z siedzibą w Londynie, Wielka Brytania wobec CEDC Finance Corporation International, Inc. z siedzibą w Wilmington, Stany Zjednoczone Ameryki”.

**184106** 2013 10 10 A. Wprowadzono zmianę nazwy uprawnionego przez wykreślenie wpisu: ZAKŁAD MIĘSNY BUKAT SPÓŁKA JAWNA Stanisław Kołodziński i Przemysław Kołodziński, Jarocin, Polska 250668371 i dokonanie wpisu: ZAKŁAD MIĘSNY BUKAT SPÓŁKA JAWNA KOŁODZIŃSCY, Jarocin, Polska 250668371.

**184212** 2013 10 23 D. Dokonano wpisu: W dniu 22 sierpnia 2013 r. na podstawie postanowienia Sądu Rejonowego Poznań – Nowe Miasto i Wilda w Poznaniu Wydział VII Gospodarczy – Rejestru Zastawów (sygn.akt PO.VII.Ns.Rej.Za 5331/13/032) wpisano do Rejestru Zastawów pod pozycją 2366801 zastaw rejestrowy na prawie ochronnym udzielonym na znak towarowy R-184212 w celu zabezpieczenia wierzytelności przysługujących Deutsche Bank AG, London Branch z siedzibą w Londynie, Wielka Brytania wobec CEDC Finance Corporation International Sp. z o.o. z siedzibą w Obornikach Wielkopolskich”.

**184212** 2013 10 23 D. Dokonano wpisu: W dniu 27 sierpnia 2013 r. na podstawie postanowienia Sądu Rejonowego Poznań – Nowe Miasto i Wilda w Poznaniu Wydział VII Gospodarczy – Rejestru Zastawów (sygn.akt PO.VII.Ns.Rej.Za 5329/13/919) wpisano do Rejestru Zastawów pod pozycją 2367479 zastaw rejestrowy na prawie ochronnym udzielonym na znak towarowy R-184212 w celu zabezpieczenia wierzytelności przysługujących Deutsche Bank AG, London Branch z siedzibą w Londynie, Wielka Brytania wobec CEDC Finance Corporation International, Inc. z siedzibą w Wilmington, Stany Zjednoczone Ameryki”.

**184212** 2013 10 23 D. Dokonano wpisu: W dniu 28 sierpnia 2013 r. na podstawie postanowienia Sądu Rejonowego Poznań



– Nowe Miasto i Wilda w Poznaniu Wydział VII Gospodarczy – Rejestru Zastawów (sygn.akt PO.VII.Ns.Rej.Za 5333/13/834) wpisano do Rejestru Zastawów pod pozycją 2367648 zastaw rejestrowy na prawie ochronnym udzielonym na znak towarowy R-184212 w celu zabezpieczenia wierzytelności przysługujących Deutsche Bank AG, London Branch z siedzibą w Londynie, Wielka Brytania wobec CEDC Finance Corporation International Sp. z o.o. z siedzibą w Obornikach Wielkopolskich”.

**184212** 2013 10 23 D. Dokonano wpisu: W dniu 29 sierpnia 2013 r. na podstawie postanowienia Sądu Rejonowego Poznań – Nowe Miasto i Wilda w Poznaniu Wydział VII Gospodarczy – Rejestru Zastawów (sygn.akt PO.VII.Ns.Rej.Za 5325/13/315) wpisano do Rejestru Zastawów pod pozycją 2367910 zastaw rejestrowy na prawie ochronnym udzielonym na znak towarowy R-184212 w celu zabezpieczenia wierzytelności przysługujących Deutsche Bank AG, London Branch z siedzibą w Londynie, Wielka Brytania wobec CEDC Finance Corporation International, Inc. z siedzibą w Wilmington, Stany Zjednoczone Ameryki”.

**184297** 2013 10 28 D. Dokonano wpisu: „Na mocy Umowy licencyjnej z dnia 19 marca 2010 r. udzielono pełnej i wyłącznej licencji na używanie znaku towarowego R-184297 przez Martę Skibińską, Tuchom, Polska na okres trzech lat, tj. do dnia 19 marca 2013 r.”

**184298** 2013 10 28 D. Dokonano wpisu: „Na mocy Umowy licencyjnej z dnia 19 marca 2010 r. udzielono pełnej i wyłącznej licencji na używanie znaku towarowego R-184298 przez Martę Skibińską, Tuchom, Polska na okres trzech lat, tj. do dnia 19 marca 2013 r.”

**184355** 2013 10 11 A. Wprowadzono zmianę uprawnionego przez wykreślenie wpisu: GPD Advertising Spółka z o.o. Sp. komandytowa, Poznań, Polska 300385284 i dokonanie wpisu: GPD ADVERTISING SPÓŁKA Z OGRANICZONĄ ODPOWIEDZIALNOŚCIĄ SPÓŁKA KOMANDYTOWO-AKCYJNA, Poznań, Polska 300385284.

**184936** 2013 10 25 A. Wprowadzono zmianę nazwy uprawnionego przez wykreślenie wpisu: Przedsiębiorstwo Produkcyjno-Handlowe „STOL-LECH” Export-Import Lech Józwiakowski, Piaski, Polska 250241508 i dokonanie wpisu: Przedsiębiorstwo Produkcyjno-Handlowe STOL-LECH Lech Józwiakowski, Piaski, Polska 250241508.

**184594** 2013 10 25 A. Wprowadzono zmianę nazwy uprawnionego przez wykreślenie wpisu: Przedsiębiorstwo Produkcyjno-Handlowe „STOL-LECH” Export-Import Lech Józwiakowski, Piaski, Polska 250241508 i dokonanie wpisu: Przedsiębiorstwo Produkcyjno-Handlowe STOL-LECH Lech Józwiakowski, Piaski, Polska 250241508.

**184695** 2013 10 10 A. Wprowadzono zmianę nazwy uprawnionego przez wykreślenie wpisu: Skarb Państwa reprezentowany przez Dyrektora Ośrodka Szkolenia Państwowej Inspekcji Pracy im. Prof. Jana Rosnera, Wrocław, Polska 007014910 i dokonanie wpisu: SKARB PAŃSTWA REPREZENTOWANY PRZEZ DYREKTORA OŚRODKA SZKOLENIA PAŃSTWOWEJ INSPEKCJI PRACY IM. PROFESORA JANA ROSNERA WE WROCŁAWIU, Wrocław, Polska.

**184719** 2013 10 17 A. Wprowadzono zmianę nazwy uprawnionego przez wykreślenie wpisu: Przedsiębiorstwo Handlowo-Wytwórcze „POSTI” S.A., Warszawa, Polska 010735679 i dokonanie wpisu: POSTI SPÓŁKA AKCYJNA, Warszawa, Polska 010735679.

**184754** 2013 10 15 A. Wprowadzono zmianę uprawnionego przez wykreślenie wpisu: NYLOK CORPORATION, Macomb, Stany Zjednoczone Ameryki i dokonanie wpisu: NYLOK LLC, Macomb, Stany Zjednoczone Ameryki.

**185154** 2013 10 15 A. Wprowadzono zmianę nazwy uprawnionego przez wykreślenie wpisu: PRESSPUBLICA Spółka z o.o., Warszawa, Polska i dokonanie wpisu: GREMI MEDIA SPÓŁKA Z OGRANICZONĄ ODPOWIEDZIALNOŚCIĄ, Warszawa, Polska.

**185155** 2013 10 15 A. Wprowadzono zmianę nazwy uprawnionego przez wykreślenie wpisu: PRESSPUBLICA Spółka z o.o.,

Warszawa, Polska 002050380 i dokonanie wpisu: GREMI MEDIA SPÓŁKA Z OGRANICZONĄ ODPOWIEDZIALNOŚCIĄ, Warszawa, Polska.

**185156** 2013 10 15 A. Wprowadzono zmianę nazwy uprawnionego przez wykreślenie wpisu: PRESSPUBLICA Spółka z o.o., Warszawa, Polska i dokonanie wpisu: GREMI MEDIA SPÓŁKA Z OGRANICZONĄ ODPOWIEDZIALNOŚCIĄ, Warszawa, Polska.

**186171** 2013 10 23 D. Dokonano wpisu: W dniu 22 sierpnia 2013 r. na podstawie postanowienia Sądu Rejonowego Poznań – Nowe Miasto i Wilda w Poznaniu Wydział VII Gospodarczy – Rejestru Zastawów (sygn.akt PO.VII.Ns.Rej.Za 5377/13/722) wpisano do Rejestru Zastawów pod pozycją 2366799 zastaw rejestrowy na prawie ochronnym udzielonym na znak towarowy R-186171 w celu zabezpieczenia wierzytelności przysługujących Deutsche Bank AG, London Branch z siedzibą w Londynie, Wielka Brytania wobec CEDC Finance Corporation International Sp. z o.o. z siedzibą w Obornikach Wielkopolskich”.

**186171** 2013 10 23 D. Dokonano wpisu: W dniu 23 sierpnia 2013 r. na podstawie postanowienia Sądu Rejonowego Poznań – Nowe Miasto i Wilda w Poznaniu Wydział VII Gospodarczy – Rejestru Zastawów (sygn.akt PO.VII.Ns.Rej.Za 5380/13/236) wpisano do Rejestru Zastawów pod pozycją 2367029 zastaw rejestrowy na prawie ochronnym udzielonym na znak towarowy R-186171 w celu zabezpieczenia wierzytelności przysługujących Deutsche Bank AG, London Branch z siedzibą w Londynie, Wielka Brytania wobec CEDC Finance Corporation International Sp. z o.o. z siedzibą w Obornikach Wielkopolskich”.

**186171** 2013 10 23 D. Dokonano wpisu: W dniu 26 sierpnia 2013 r. na podstawie postanowienia Sądu Rejonowego Poznań – Nowe Miasto i Wilda w Poznaniu Wydział VII Gospodarczy – Rejestru Zastawów (sygn.akt PO.VII.Ns.Rej.Za 5269/13/203) wpisano do Rejestru Zastawów pod pozycją 2367380 zastaw rejestrowy na prawie ochronnym udzielonym na znak towarowy R-186171 w celu zabezpieczenia wierzytelności przysługujących Deutsche Bank AG, London Branch z siedzibą w Londynie, Wielka Brytania wobec CEDC Finance Corporation International, Inc. z siedzibą w Wilmington, Stany Zjednoczone Ameryki”.

**186171** 2013 10 23 D. Dokonano wpisu: W dniu 29 sierpnia 2013 r. na podstawie postanowienia Sądu Rejonowego Poznań – Nowe Miasto i Wilda w Poznaniu Wydział VII Gospodarczy – Rejestru Zastawów (sygn.akt PO.VII.Ns.Rej.Za 5373/13/118) wpisano do Rejestru Zastawów pod pozycją 2367914 zastaw rejestrowy na prawie ochronnym udzielonym na znak towarowy R-186171 w celu zabezpieczenia wierzytelności przysługujących Deutsche Bank AG, London Branch z siedzibą w Londynie, Wielka Brytania wobec CEDC Finance Corporation International, Inc. z siedzibą w Wilmington, Stany Zjednoczone Ameryki”.

**186766** 2013 10 23 F. Dokonano wpisu: „Na podstawie tytułu wykonawczego: Wyroku Sądu Rejonowego w Częstochowie z dnia 17 maja 2011 r. sygnatura VIII GC 95/11 wraz z klauzulą wykonalności z dnia 19 lipca 2011 r. Komornik Sądowy przy Sądzie Rejonowym w Ciechanowie w toku postępowania egzekucyjnego prowadzonego pod sygnaturą KM 2317/11 dokonał zajęcia prawa ochronnego na przedmiotowy znak towarowy na rzecz wierzyciela: Foxberg Sp. z o.o. z siedzibą w Częstochowie”

**186886** 2013 10 17 A. Wprowadzono zmianę uprawnionego przez wykreślenie wpisu: Przedsiębiorstwo Produkcyjno-Usługowo-Handlowe „SZAR” Sz. i A. Rurarz Spółka Jawna, Częstochowa, Polska 150143223 i dokonanie wpisu: SZAR SPÓŁKA AKCYJNA, Częstochowa, Polska 150143223.

**187844** 2013 10 15 A. Wprowadzono zmianę nazwy uprawnionego przez wykreślenie wpisu: PRESSPUBLICA Spółka z o.o., Warszawa, Polska i dokonanie wpisu: GREMI MEDIA SPÓŁKA Z OGRANICZONĄ ODPOWIEDZIALNOŚCIĄ, Warszawa, Polska.

**187834** 2013 10 15 A. Wprowadzono zmianę nazwy uprawnionego przez wykreślenie wpisu: PRESSPUBLICA Spółka z o.o.,

Warszawa, Polska i dokonanie wpisu: GREMI MEDIA SPÓŁKA Z OGRANICZONĄ ODPOWIEDZIALNOŚCIĄ, Warszawa, Polska.

**187845** 2013 10 15 A. Wprowadzono zmianę nazwy uprawnionego przez wykreślenie wpisu: PRESSPUBLICA Spółka z o.o., Warszawa, Polska i dokonanie wpisu: GREMI MEDIA SPÓŁKA Z OGRANICZONĄ ODPOWIEDZIALNOŚCIĄ, Warszawa, Polska.

**187846** 2013 10 15 A. Wprowadzono zmianę nazwy uprawnionego przez wykreślenie wpisu: PRESSPUBLICA Spółka z o.o., Warszawa, Polska i dokonanie wpisu: GREMI MEDIA SPÓŁKA Z OGRANICZONĄ ODPOWIEDZIALNOŚCIĄ, Warszawa, Polska.

**188731** 2013 10 08 F. Dokonano wpisu: „W dniu 18 lipca 2013 r. do Urzędu Patentowego RP wpłynął wniosek o dokonanie w rejestrze wpisu informacji o zajęciu prawa ochronnego na przedmiotowy znak towarowy (Sygn. post. egz. nr KM 972/13)”.

**188731** 2013 10 08 F. Dokonano wpisu: „Na podstawie tytułu wykonawczego: Bankowy tytuł egzekucyjny Banku Polska Kasa Opieki S.A. Terenowego Zespołu Kredytów Trudnych Klienta Korporacyjnego w Warszawie z dnia 26 kwietnia 2012 r., sygnatura akt 7/2012 zaopatrzonego w klauzulę wykonalności z dnia 05 listopada 2012 r. postanowienie Sądu Rejonowego dla m.st. Warszawy w Warszawie, Wydział XV Gospodarczy z dnia 26 października 2012 r., sygnatura akt XV GCo 667/12, Komornik Sądowy przy Sądzie Rejonowym dla m.st. Warszawy w Warszawie w toku postępowania egzekucyjnego prowadzonego pod sygnaturą KM 1045/12 dokonał zajęcia prawa ochronnego na przedmiotowy znak towarowy na rzecz wierzyciela: Bank Polska Kasa Opieki S.A. z siedzibą w Warszawie”.

**188832** 2013 10 10 A. Wprowadzono zmianę nazwy uprawnionego przez wykreślenie wpisu: „S.P.S. TRADING” Spółka z ograniczoną odpowiedzialnością, Warszawa, Polska 012807650 i dokonanie wpisu: SPS ELECTRONICS SPÓŁKA Z OGRANICZONĄ ODPOWIEDZIALNOŚCIĄ, Warszawa, Polska 012807650.

**188969** 2013 10 15 A. Wprowadzono zmianę nazwy uprawnionego przez wykreślenie wpisu: PRESSPUBLICA Spółka z o.o., Warszawa, Polska i dokonanie wpisu: GREMI MEDIA SPÓŁKA Z OGRANICZONĄ ODPOWIEDZIALNOŚCIĄ, Warszawa, Polska.

**188970** 2013 10 15 A. Wprowadzono zmianę nazwy uprawnionego przez wykreślenie wpisu: PRESSPUBLICA Spółka z o.o., Warszawa, Polska 002050380 i dokonanie wpisu: GREMI MEDIA SPÓŁKA Z OGRANICZONĄ ODPOWIEDZIALNOŚCIĄ, Warszawa, Polska.

**189806** 2013 10 28 A. Wprowadzono zmianę uprawnionego przez wykreślenie wpisu: „EMERSON POLSKA” Sp. z o.o., Piotrków Trybunalski, Polska 590000402 i dokonanie wpisu: EMERSON POLSKA SPÓŁKA Z OGRANICZONĄ ODPOWIEDZIALNOŚCIĄ SPÓŁKA KOMANDYTOWO-AKCYJNA, Piotrków Trybunalski, Polska.

**189807** 2013 10 28 A. Wprowadzono zmianę uprawnionego przez wykreślenie wpisu: „EMERSON POLSKA” Sp. z o.o., Piotrków Trybunalski, Polska 590000402 i dokonanie wpisu: EMERSON POLSKA SPÓŁKA Z OGRANICZONĄ ODPOWIEDZIALNOŚCIĄ SPÓŁKA KOMANDYTOWO-AKCYJNA, Piotrków Trybunalski, Polska.

**189866** 2013 10 02 D. Dokonano wpisu: W dniu 28 sierpnia 2013 r. na podstawie postanowienia Sądu Rejonowego Poznań – Nowe Miasto i Wilda w Poznaniu Wydział VII Gospodarczy – Rejestru Zastawów (sygn.akt PO.VII.Ns.Rej.Za 5359/13/882) wpisano do Rejestru Zastawów pod pozycją 2367320 zastaw rejestrowy na prawie ochronnym udzielonym na znak towarowy R-189866 w celu zabezpieczenia wierzytelności przysługujących Deutsche Bank AG, London Branch z siedzibą w Londynie, Wielka Brytania wobec CEDC Finance Corporation International Sp. z o.o. z siedzibą w Obornikach Wielkopolskich”.

**189866** 2013 10 09 D. Dokonano wpisu: W dniu 28 sierpnia 2013 r. na podstawie postanowienia Sądu Rejonowego Poznań – Nowe Miasto i Wilda w Poznaniu Wydział VII Gospodarczy – Rejestru Zastawów (sygn.akt PO.VII.Ns.Rej.Za 5363/13/797) wpisano do Rejestru Zastawów pod pozycją 2367653 zastaw rejestrowy

na prawie ochronnym udzielonym na znak towarowy R-189866 w celu zabezpieczenia wierzytelności przysługujących Deutsche Bank AG, London Branch z siedzibą w Londynie, Wielka Brytania wobec CEDC Finance Corporation International Sp. z o.o. z siedzibą w Obornikach Wielkopolskich”.

**189866** 2013 10 09 D. Dokonano wpisu: W dniu 29 sierpnia 2013 r. na podstawie postanowienia Sądu Rejonowego Poznań – Nowe Miasto i Wilda w Poznaniu Wydział VII Gospodarczy – Rejestru Zastawów (sygn.akt PO.VII.Ns.Rej.Za 5355/13/278) wpisano do Rejestru Zastawów pod pozycją 2367902 zastaw rejestrowy na prawie ochronnym udzielonym na znak towarowy R-189866 w celu zabezpieczenia wierzytelności przysługujących Deutsche Bank AG, London Branch z siedzibą w Londynie, Wielka Brytania wobec CEDC Finance Corporation International, Inc. z siedzibą w Wilmington, Stany Zjednoczone Ameryki”.

**189866** 2013 10 09 D. Dokonano wpisu: W dniu 30 sierpnia 2013 r. na podstawie postanowienia Sądu Rejonowego Poznań – Nowe Miasto i Wilda w Poznaniu Wydział VII Gospodarczy – Rejestru Zastawów (sygn.akt PO.VII.Ns.Rej.Za 5352/13/075) wpisano do Rejestru Zastawów pod pozycją 2368052 zastaw rejestrowy na prawie ochronnym udzielonym na znak towarowy R-189866 w celu zabezpieczenia wierzytelności przysługujących Deutsche Bank AG, London Branch z siedzibą w Londynie, Wielka Brytania wobec CEDC Finance Corporation International, Inc. z siedzibą w Wilmington, Stany Zjednoczone Ameryki”.

**189903** 2013 10 03 A. Wprowadzono zmianę nazwy uprawnionego przez wykreślenie wpisu: „LENTEX-MARKETING” SPÓŁKA Z OGRANICZONĄ ODPOWIEDZIALNOŚCIĄ, Lubliniec, Polska 241779169 i dokonanie wpisu: ZAKŁADY „LENTEX” SPÓŁKA AKCYJNA, Lubliniec, Polska 150122050.

**190357** 2013 10 08 F. Dokonano wpisu: „Na podstawie tytułu wykonawczego: Nakaz zapłaty Sądu Rejonowego w Opolu z dnia 17 kwietnia 2012 r. sygnatura V GNC 1216/12, postanowienie Sądu Rejonowego w Opolu z dnia 17 maja 2012 r. sygnatura V GNC 1216/12 Komornik Sądowy przy Sądzie Rejonowym w Wodzisławiu Śląskim w toku postępowania egzekucyjnego prowadzonego pod sygnaturą KM 8322/12 dokonał zajęcia prawa ochronnego na przedmiotowy znak towarowy na rzecz wierzyciela: Dariusza Niklasa zamieszkałego w Opolu”.

**190744** 2013 10 28 F. Dokonano wpisu: „W dniu 08 marca 2013 r. do Urzędu Patentowego RP wpłynął wniosek o dokonanie w rejestrze wpisu informacji o zajęciu prawa ochronnego na przedmiotowy znak towarowy (Sygn.post.egz. nr EA/ZAJ-113/MP/2013)”.

**190744** 2013 10 28 F. Dokonano wpisu: „W dniu 30 sierpnia 2013 r. do Urzędu Patentowego RP wpłynął wniosek o dokonanie w rejestrze wpisu informacji o zajęciu prawa ochronnego na przedmiotowy znak towarowy (Sygn.post.egz. nr EA/ZAJ-513/DS/13/80721)”.

**190955** 2013 10 28 A. Wprowadzono zmianę uprawnionego przez wykreślenie wpisu: HJ HEINZ MARKETING POLSKA SPÓŁKA Z OGRANICZONĄ ODPOWIEDZIALNOŚCIĄ, Warszawa, Polska 121423882 i dokonanie wpisu: HJ HEINZ POLSKA SPÓŁKA AKCYJNA, Pudliszki, Polska 410228154.

**191307** 2013 10 15 A. Wprowadzono zmianę nazwy uprawnionego przez wykreślenie wpisu: „PRESSPUBLICA” Spółka z ograniczoną odpowiedzialnością, Warszawa, Polska i dokonanie wpisu: GREMI MEDIA SPÓŁKA Z OGRANICZONĄ ODPOWIEDZIALNOŚCIĄ, Warszawa, Polska.

**191308** 2013 10 15 A. Wprowadzono zmianę nazwy uprawnionego przez wykreślenie wpisu: „PRESSPUBLICA” Spółka z ograniczoną odpowiedzialnością, Warszawa, Polska i dokonanie wpisu: GREMI MEDIA SPÓŁKA Z OGRANICZONĄ ODPOWIEDZIALNOŚCIĄ, Warszawa, Polska.

**191309** 2013 10 15 A. Wprowadzono zmianę nazwy uprawnionego przez wykreślenie wpisu: „PRESSPUBLICA” Spółka z ogra-

niczoną odpowiedzialnością, Warszawa, Polska i dokonanie wpisu: GREMI MEDIA SPÓŁKA Z OGRANICZONĄ ODPOWIEDZIALNOŚCIĄ, Warszawa, Polska.

**191702** 2013 10 17 A. Wprowadzono zmianę uprawnionego przez wykreślenie wpisu: „MOON” Spółka z ograniczoną odpowiedzialnością, Warszawa, Polska 015672995 i dokonanie wpisu: RESTAURACJA PAPU SPÓŁKA Z OGRANICZONĄ ODPOWIEDZIALNOŚCIĄ SPÓŁKA KOMANDYTOWA, Warszawa, Polska.

**191712** 2013 10 28 A. Wprowadzono zmianę nazwy uprawnionego przez wykreślenie wpisu: EMERSON Spółka z o.o., Piotrków Trybunalski, Polska 590750758 i dokonanie wpisu: EMERSON PARK SPÓŁKA Z OGRANICZONĄ ODPOWIEDZIALNOŚCIĄ, Piotrków Trybunalski, Polska.

**191712** 2013 10 28 A. Wprowadzono zmianę uprawnionego przez wykreślenie wpisu: EMERSON PARK SPÓŁKA Z OGRANICZONĄ ODPOWIEDZIALNOŚCIĄ, Piotrków Trybunalski, Polska i dokonanie wpisu: PARK EMERSON SPÓŁKA Z OGRANICZONĄ ODPOWIEDZIALNOŚCIĄ SPÓŁKA KOMANDYTOWO-AKCYJNA, Piotrków Trybunalski, Polska.

**191713** 2013 10 28 A. Wprowadzono zmianę nazwy uprawnionego przez wykreślenie wpisu: EMERSON Spółka z o.o., Piotrków Trybunalski, Polska 590750758 i dokonanie wpisu: EMERSON PARK SPÓŁKA Z OGRANICZONĄ ODPOWIEDZIALNOŚCIĄ, Piotrków Trybunalski, Polska.

**191713** 2013 10 28 A. Wprowadzono zmianę uprawnionego przez wykreślenie wpisu: EMERSON PARK SPÓŁKA Z OGRANICZONĄ ODPOWIEDZIALNOŚCIĄ, Piotrków Trybunalski, Polska i dokonanie wpisu: PARK EMERSON SPÓŁKA Z OGRANICZONĄ ODPOWIEDZIALNOŚCIĄ SPÓŁKA KOMANDYTOWO-AKCYJNA, Piotrków Trybunalski, Polska.

**191718** 2013 10 10 A. Wprowadzono zmianę uprawnionego przez wykreślenie wpisu: Witkowski Krzysztof, Nieciecza, Polska 850313442 i dokonanie wpisu: BRUK-BET SPÓŁKA Z OGRANICZONĄ ODPOWIEDZIALNOŚCIĄ, Nieciecza, Polska 180188969.

**192281** 2013 10 17 A. Wprowadzono zmianę uprawnionego przez wykreślenie wpisu: „Ch M” – Mikołaj Charkiewicz, Lewickie k/Białegostoku, Polska 002332930 i dokonanie wpisu: CHM SPÓŁKA Z OGRANICZONĄ ODPOWIEDZIALNOŚCIĄ, Lewickie, Polska 050561656.

**192282** 2013 10 17 A. Wprowadzono zmianę uprawnionego przez wykreślenie wpisu: „Ch M” – Mikołaj Charkiewicz, Lewickie k/Białegostoku, Polska 002332930 i dokonanie wpisu: CHM SPÓŁKA Z OGRANICZONĄ ODPOWIEDZIALNOŚCIĄ, Lewickie, Polska 050561656.

**192655** 2013 10 15 A. Wprowadzono zmianę nazwy uprawnionego przez wykreślenie wpisu: „PRESSPUBLICA” Spółka z o.o., Warszawa, Polska i dokonanie wpisu: GREMI MEDIA SPÓŁKA Z OGRANICZONĄ ODPOWIEDZIALNOŚCIĄ, Warszawa, Polska.

**192656** 2013 10 15 A. Wprowadzono zmianę nazwy uprawnionego przez wykreślenie wpisu: „PRESSPUBLICA” Spółka z o.o., Warszawa, Polska i dokonanie wpisu: GREMI MEDIA SPÓŁKA Z OGRANICZONĄ ODPOWIEDZIALNOŚCIĄ, Warszawa, Polska.

**193735** 2013 10 16 A. Wprowadzono zmianę uprawnionego przez wykreślenie wpisu: KRAFT FOODS POLSKA SPÓŁKA AKCYJNA, Warszawa, Polska i dokonanie wpisu: KRAFT FOODS POLAND SPÓŁKA Z OGRANICZONĄ ODPOWIEDZIALNOŚCIĄ SPÓŁKA KOMANDYTOWO-AKCYJNA, Warszawa, Polska.

**194011** 2013 10 10 A. Wprowadzono zmianę uprawnionego przez wykreślenie wpisu: Zakłady Produkcji Specjalnej Spółka z ograniczoną odpowiedzialnością Pionki, Polska 672015870 i dokonanie wpisu: BUMAR AMUNICJA SPÓŁKA AKCYJNA, Skarżysko-Kamienna, Polska 290539889.

**195377** 2013 10 16 A. Wprowadzono zmianę uprawnionego przez wykreślenie wpisu: KRAFT FOODS POLSKA SPÓŁKA AKCYJNA, Warszawa, Polska i dokonanie wpisu: KRAFT FOODS POLAND

SPÓŁKA Z OGRANICZONĄ ODPOWIEDZIALNOŚCIĄ SPÓŁKA KOMANDYTOWO-AKCYJNA, Warszawa, Polska.

**195910** 2013 10 02 A. Wprowadzono zmianę uprawnionego przez wykreślenie wpisu: Nałęczów Zdrój Sp. z o.o., Nałęczów, Polska 431163464 i dokonanie wpisu: ZL NAŁĘCZÓW ZDRÓJ SPÓŁKA Z OGRANICZONĄ ODPOWIEDZIALNOŚCIĄ SPÓŁKA KOMANDYTOWO-AKCYJNA, Drzewce, Polska.

**195911** 2013 10 02 A. Wprowadzono zmianę uprawnionego przez wykreślenie wpisu: Nałęczów Zdrój Sp. z o.o., Nałęczów, Polska 431163464 i dokonanie wpisu: ZL NAŁĘCZÓW ZDRÓJ SPÓŁKA Z OGRANICZONĄ ODPOWIEDZIALNOŚCIĄ SPÓŁKA KOMANDYTOWO-AKCYJNA, Drzewce, Polska.

**195912** 2013 10 02 A. Wprowadzono zmianę uprawnionego przez wykreślenie wpisu: Nałęczów Zdrój Sp. z o.o., Nałęczów, Polska 431163464 i dokonanie wpisu: ZL NAŁĘCZÓW ZDRÓJ SPÓŁKA Z OGRANICZONĄ ODPOWIEDZIALNOŚCIĄ SPÓŁKA KOMANDYTOWO-AKCYJNA, Drzewce, Polska.

**195963** 2013 10 18 A. Wprowadzono zmianę uprawnionego przez wykreślenie wpisu: DODONI Roman Górczyński, Marek Górczyński, Marcin Górczyński Spółka Jawna., Suchedniów, Polska 290440056 i dokonanie wpisu: DODONI SPÓŁKA Z OGRANICZONĄ ODPOWIEDZIALNOŚCIĄ, Suchedniów, Polska.

**196422** 2013 10 08 A. Wprowadzono zmianę uprawnionego przez wykreślenie wpisu: „HORYZONT” SPÓŁKA Z OGRANICZONĄ ODPOWIEDZIALNOŚCIĄ, Warszawa, Polska 472055260 i dokonanie wpisu: UNION INVESTMENT REAL ESTATE GMBH, Hamburg, Niemcy.

**196721** 2013 10 02 A. Wprowadzono zmianę uprawnionego przez wykreślenie wpisu: Nałęczów Zdrój Spółka z o.o., Nałęczów, Polska 431163464 i dokonanie wpisu: ZL NAŁĘCZÓW ZDRÓJ SPÓŁKA Z OGRANICZONĄ ODPOWIEDZIALNOŚCIĄ SPÓŁKA KOMANDYTOWO-AKCYJNA, Drzewce, Polska.

**196722** 2013 10 02 A. Wprowadzono zmianę uprawnionego przez wykreślenie wpisu: Nałęczów Zdrój Spółka z o.o., Nałęczów, Polska 431163464 i dokonanie wpisu: ZL NAŁĘCZÓW ZDRÓJ SPÓŁKA Z OGRANICZONĄ ODPOWIEDZIALNOŚCIĄ SPÓŁKA KOMANDYTOWO-AKCYJNA, Drzewce, Polska.

**196723** 2013 10 02 A. Wprowadzono zmianę uprawnionego przez wykreślenie wpisu: Nałęczów Zdrój Spółka z o.o., Nałęczów, Polska 431163464 i dokonanie wpisu: ZL NAŁĘCZÓW ZDRÓJ SPÓŁKA Z OGRANICZONĄ ODPOWIEDZIALNOŚCIĄ SPÓŁKA KOMANDYTOWO-AKCYJNA, Drzewce, Polska.

**197199** 2013 10 23 F. Dokonano wpisu: „Naczelnik Urzędu Skarbowego w Wejherowie dokonał zajęcia prawa ochronnego na przedmiotowy znak towarowy, zgodnie z zawiadomieniem o zajęciu Nr EA/721 ZAJ-833037/12/KNF, Cz. Nr 833037, z dnia 15.10.2012 r., nadesłanym do Urzędu Patentowego w dniu 23.10.2012 r.”.

**197244** 2013 10 10 A. Wprowadzono zmianę uprawnionego przez wykreślenie wpisu: „Tymbark” S.A., Tymbark, Polska 490540969 i dokonanie wpisu: TYMBARK – GMW SPÓŁKA Z OGRANICZONĄ ODPOWIEDZIALNOŚCIĄ SPÓŁKA KOMANDYTOWA, Tymbark, Polska 490540969.

**197244** 2013 10 10 A. Wprowadzono zmianę uprawnionego przez wykreślenie wpisu: TYMBARK – GMW SPÓŁKA Z OGRANICZONĄ ODPOWIEDZIALNOŚCIĄ SPÓŁKA KOMANDYTOWA, Tymbark, Polska 490540969 i dokonanie wpisu: TYMBARK – MWS SPÓŁKA Z OGRANICZONĄ ODPOWIEDZIALNOŚCIĄ SPÓŁKA KOMANDYTOWO-AKCYJNA, Tymbark, Polska 490540969.

**197584** 2013 10 17 A. Wprowadzono zmianę uprawnionego przez wykreślenie wpisu: Firma Handlowa „MAX-FLIZ” Piotr Kurleto, Jan Włodarczyk, Kazimierz Kaźnica spółka jawna, Kraków, Polska 350253750 i dokonanie wpisu: FIRMA HANDLOWA MAX-FLIZ SPÓŁKA Z OGRANICZONĄ ODPOWIEDZIALNOŚCIĄ SPÓŁKA KOMANDYTOWA, Kraków, Polska 350253750.

**197778** 2013 10 04 A. Wprowadzono zmianę uprawnionego przez wykreślenie wpisu: Przedsiębiorstwo Budowlane JAZ-BUD Sp. z o.o., Białystok, Polska 050609660 i dokonanie wpisu: Jannbud Spółka z ograniczoną odpowiedzialnością Spółka komandytowo-akcyjna, Białystok, Polska 101473683.

**197778** 2013 10 04 A. Wprowadzono zmianę uprawnionego przez wykreślenie wpisu: Jannbud Spółka z ograniczoną odpowiedzialnością Spółka komandytowo-akcyjna, Białystok, Polska 101473683 i dokonanie wpisu: Jazbud MM Spółka z ograniczoną odpowiedzialnością Spółka komandytowa, Białystok, Polska 200738194.

**199738** 2013 10 16 A. Wprowadzono zmianę uprawnionego przez wykreślenie wpisu: KRAFT FOODS POLSKA SPÓŁKA AKCYJNA, Warszawa, Polska i dokonanie wpisu: KRAFT FOODS POLAND SPÓŁKA Z OGRANICZONĄ ODPOWIEDZIALNOŚCIĄ SPÓŁKA KOMANDYTOWO-AKCYJNA, Warszawa, Polska.

**200130** 2013 10 16 A. Wprowadzono zmianę uprawnionego przez wykreślenie wpisu: KRAFT FOODS POLSKA SPÓŁKA AKCYJNA, Warszawa, Polska i dokonanie wpisu: KRAFT FOODS POLAND SPÓŁKA Z OGRANICZONĄ ODPOWIEDZIALNOŚCIĄ SPÓŁKA KOMANDYTOWO-AKCYJNA, Warszawa, Polska.

**200621** 2013 10 11 A. Wprowadzono zmianę nazwy uprawnionego przez wykreślenie wpisu: INCO-VERITAS SA, Warszawa, Polska i dokonanie wpisu: „GRUPA INCO” SPÓŁKA AKCYJNA, Warszawa, Polska.

**200359** 2013 10 25 A. Wprowadzono zmianę uprawnionego przez wykreślenie wpisu: CTI MEDIA Spółka z ograniczoną odpowiedzialnością, Warszawa, Polska 672140404 i dokonanie wpisu: PROFIT RELATION SPÓŁKA Z OGRANICZONĄ ODPOWIEDZIALNOŚCIĄ, Radom, Polska 796-10-08-963, 670745764.

**200793** 2013 10 02 A. Wprowadzono zmianę uprawnionego przez wykreślenie wpisu: TYMBARK – GMW Sp. z o.o., Sp.k., Tymbark, Polska 490540969 i dokonanie wpisu: TYMBARK - MWS SPÓŁKA Z OGRANICZONĄ ODPOWIEDZIALNOŚCIĄ SPÓŁKA KOMANDYTOWO-AKCYJNA, Tymbark, Polska 490540969.

**200890** 2013 10 21 A. Wprowadzono zmianę siedziby uprawnionego przez wykreślenie wpisu: Wytwórnia Materiałów Budowlanych i Elementów Betonowych MATBET-BIS Tomasz Banaszyk Wysogotowo, Polska 630529201 i dokonanie wpisu: Wytwórnia Materiałów Budowlanych i Elementów Betonowych MATBET-BIS Tomasz Banaszyk, Sady, Polska 630529201.

**200901** 2013 10 21 A. Wprowadzono zmianę siedziby uprawnionego przez wykreślenie wpisu: Wytwórnia Materiałów Budowlanych i Elementów Betonowych MATBET-BIS Tomasz Banaszyk Wysogotowo, Polska 630529201 i dokonanie wpisu: Wytwórnia Materiałów Budowlanych i Elementów Betonowych MATBET-BIS Tomasz Banaszyk, Sady, Polska 630529201.

**201430** 2013 10 22 A. Wprowadzono zmianę nazwy i siedziby uprawnionego przez wykreślenie wpisu: „ULTRAFOOD-INDROB” Jarosław Pawliński, Warszawa, Polska 630389250 i dokonanie wpisu: ULTRAFOOD JAROSŁAW PAWLŃSKI, Konin, Polska 630389250.

**201798** 2013 10 17 A. Wprowadzono zmianę uprawnionego przez wykreślenie wpisu: HK-CHINA INTERPRISES Limited Honkong, Specjalny Region Administracyjny ChRL, Honkong i dokonanie wpisu: „LIVSTAR DISTRIBUTIONS” SPÓŁKA Z OGRANICZONĄ ODPOWIEDZIALNOŚCIĄ, Sękocin Nowy, Polska 140047326.

**201886** 2013 10 24 A. Wprowadzono zmianę uprawnionego przez wykreślenie wpisu: ZIOŁOPEX Spółka z o.o., Wykroty, Polska 230925895 i dokonanie wpisu: JUTRZENKA COLIAN SPÓŁKA Z OGRANICZONĄ ODPOWIEDZIALNOŚCIĄ, Opatówek, Polska 300446241.

**201925** 2013 10 01 A. Wprowadzono zmianę nazwy uprawnionego przez wykreślenie wpisu: Przedsiębiorstwo Produkcyjno-

Usługowo-Handlowe „KARINA” Waldemar Kowalik, Hermanowice, Polska 650108381 i dokonanie wpisu: Waldemar Kowalik Przedsiębiorstwo Produkcyjno-Usługowo-Handlowe „KARINA”, Hotel MARKO, Hermanowice, Polska 650108381.

**202101** 2013 10 17 A. Wprowadzono zmianę uprawnionego przez wykreślenie wpisu: „MAXCOM” Spółka z o.o., Tychy, Polska 277703221 i dokonanie wpisu: MAXCOM SPÓŁKA AKCYJNA, Tychy, Polska 277703221.

**202193** 2013 10 21 A. Wprowadzono zmianę siedziby uprawnionego przez wykreślenie wpisu: Wytwórnia Materiałów Budowlanych i Elementów Betonowych MATBET-BIS Tomasz Banaszyk Wysogotowo, Polska 630529201 i dokonanie wpisu: Wytwórnia Materiałów Budowlanych i Elementów Betonowych MATBET-BIS Tomasz Banaszyk, Sady, Polska 630529201.

**202290** 2013 10 21 A. Wprowadzono zmianę uprawnionego przez wykreślenie wpisu: ŻAGIEL S.A., Lublin, Polska 430599573 i dokonanie wpisu: SANTANDER CONSUMER FINANSE SPÓŁKA AKCYJNA, Wrocław, Polska 930695605.

**202333** 2013 10 22 A. Wprowadzono zmianę nazwy uprawnionego przez wykreślenie wpisu: Nycomed GmbH, Konstanz, Niemcy i dokonanie wpisu: TAKEDA GMBH, Konstanz, Niemcy.

**203361** 2013 10 17 A. Wprowadzono zmianę uprawnionego przez wykreślenie wpisu: Piekarnia AWITEKS Witold Nakielny i Wspólnicy S.J., Kraków, Polska 357158687 i dokonanie wpisu: WITOLD WOJCIECH NAKIELNY, Kraków, Polska.

**203362** 2013 10 17 A. Wprowadzono zmianę uprawnionego przez wykreślenie wpisu: Piekarnia AWITEKS Witold Nakielny i Wspólnicy S.J., Kraków, Polska 357158687 i dokonanie wpisu: WITOLD WOJCIECH NAKIELNY, Kraków, Polska.

**203363** 2013 10 17 A. Wprowadzono zmianę uprawnionego przez wykreślenie wpisu: Piekarnia AWITEKS Witold Nakielny i Wspólnicy S.J., Kraków, Polska 357158687 i dokonanie wpisu: WITOLD WOJCIECH NAKIELNY, Kraków, Polska.

**203364** 2013 10 17 A. Wprowadzono zmianę uprawnionego przez wykreślenie wpisu: Piekarnia AWITEKS Witold Nakielny i Wspólnicy S.J., Kraków, Polska 357158687 i dokonanie wpisu: WITOLD WOJCIECH NAKIELNY, Kraków, Polska.

**223365** 2013 10 17 A. Wprowadzono zmianę uprawnionego przez wykreślenie wpisu: Piekarnia AWITEKS Witold Nakielny i Wspólnicy S.J., Kraków, Polska 357158687 i dokonanie wpisu: WITOLD WOJCIECH NAKIELNY, Kraków, Polska.

**203366** 2013 10 17 A. Wprowadzono zmianę uprawnionego przez wykreślenie wpisu: Piekarnia AWITEKS Witold Nakielny i Wspólnicy S.J., Kraków, Polska 357158687 i dokonanie wpisu: WITOLD WOJCIECH NAKIELNY, Kraków, Polska.

**203479** 2013 10 16 A. Wprowadzono zmianę nazwy uprawnionego przez wykreślenie wpisu: NYCOMED PHARMA Spółka z o.o., Warszawa, Polska 012765897 i dokonanie wpisu: TAKEDA PHARMA SPÓŁKA Z OGRANICZONĄ ODPOWIEDZIALNOŚCIĄ, Warszawa, Polska 012765897.

**204282** 2013 10 08 A. Wprowadzono zmianę uprawnionego przez wykreślenie wpisu: Sybicka Anna, Płońsk, Polska i dokonanie wpisu: NOVASCON PHARMACEUTICALS SPÓŁKA Z OGRANICZONĄ ODPOWIEDZIALNOŚCIĄ, Warszawa, Polska 140950606.

**204418** 2013 10 17 A. Wprowadzono zmianę nazwy uprawnionego przez wykreślenie wpisu: Zakłady Mięsne „ALEKSANDRIA” Dariusz Moczarski, Aleksandria Pierwsza, Polska 002761890 i dokonanie wpisu: ALEKSANDRIA DARIUSZ MOCZARSKI, Aleksandria Pierwsza, Polska.

**204419** 2013 10 17 A. Wprowadzono zmianę nazwy uprawnionego przez wykreślenie wpisu: Zakłady Mięsne „ALEKSANDRIA” Dariusz Moczarski, Aleksandria Pierwsza, Polska 002761890 i do-



konanie wpisu: ALEKSANDRIA DARIUSZ MOCZARSKI, Aleksandria Pierwsza, Polska.

**204420** 2013 10 17 A. Wprowadzono zmianę nazwy uprawnionego przez wykreślenie wpisu: Zakłady Mięsne „ALEKSANDRIA” Dariusz Moczarski, Aleksandria Pierwsza, Polska 002761890 i dokonanie wpisu: ALEKSANDRIA DARIUSZ MOCZARSKI, Aleksandria Pierwsza, Polska.

**204421** 2013 10 17 A. Wprowadzono zmianę nazwy uprawnionego przez wykreślenie wpisu: Zakłady Mięsne „ALEKSANDRIA” Dariusz Moczarski, Aleksandria Pierwsza, Polska 002761890 i dokonanie wpisu: ALEKSANDRIA DARIUSZ MOCZARSKI, Aleksandria Pierwsza, Polska.

**204422** 2013 10 17 A. Wprowadzono zmianę nazwy uprawnionego przez wykreślenie wpisu: Zakłady Mięsne „ALEKSANDRIA” Dariusz Moczarski, Aleksandria Pierwsza, Polska 002761890 i dokonanie wpisu: ALEKSANDRIA DARIUSZ MOCZARSKI, Aleksandria Pierwsza, Polska.

**204423** 2013 10 17 A. Wprowadzono zmianę nazwy uprawnionego przez wykreślenie wpisu: Zakłady Mięsne „ALEKSANDRIA” Dariusz Moczarski, Aleksandria Pierwsza, Polska 002761890 i dokonanie wpisu: ALEKSANDRIA DARIUSZ MOCZARSKI, Aleksandria Pierwsza, Polska.

**204424** 2013 10 17 A. Wprowadzono zmianę nazwy uprawnionego przez wykreślenie wpisu: Zakłady Mięsne „ALEKSANDRIA” Dariusz Moczarski, Aleksandria Pierwsza, Polska 002761890 i dokonanie wpisu: ALEKSANDRIA DARIUSZ MOCZARSKI, Aleksandria Pierwsza, Polska.

**204425** 2013 10 17 A. Wprowadzono zmianę nazwy uprawnionego przez wykreślenie wpisu: Zakłady Mięsne „ALEKSANDRIA” Dariusz Moczarski, Aleksandria Pierwsza, Polska 002761890 i dokonanie wpisu: ALEKSANDRIA DARIUSZ MOCZARSKI, Aleksandria Pierwsza, Polska.

**204459** 2013 10 02 A. Wprowadzono zmianę uprawnionego przez wykreślenie wpisu: Nałęczów Zdrój Sp. z o.o., Nałęczów, Polska 431163464 i dokonanie wpisu: ZL NAŁĘCZÓW ZDRÓJ SPÓŁKA Z OGRANICZONĄ ODPOWIEDZIALNOŚCIĄ, SPÓŁKA KOMANDYTOWO-AKCYJNA, Drzewce, Polska.

**204726** 2013 10 10 A. Wprowadzono zmianę uprawnionego przez wykreślenie wpisu: KIMBERLY-CLARK Sp. z o.o., Klucze, Polska 015199843 i dokonanie wpisu: KIMBERLY-CLARK WORLDWIDE INC., Neenah, Stany Zjednoczone Ameryki.

**204999** 2013 10 22 A. Wprowadzono zmianę nazwy uprawnionego przez wykreślenie wpisu: Nycomed GmbH, Konstanz, Niemcy i dokonanie wpisu: TAKEDA GMBH, Konstanz, Niemcy.

**205491** 2013 10 25 A. Wprowadzono zmianę uprawnionego przez wykreślenie wpisu: SANNPROFI Spółka z o.o., Łódź, Polska 473301554 i dokonanie wpisu: SANNPROFI SPÓŁKA Z OGRANICZONĄ ODPOWIEDZIALNOŚCIĄ, Bukowiec, Polska 473301554.

**205535** 2013 10 02 A. Wprowadzono zmianę siedziby uprawnionego przez wykreślenie wpisu: BIO PLANET Sp. z o.o., Gdynia, Polska i dokonanie wpisu: BIO PLANET SPÓŁKA Z OGRANICZONĄ ODPOWIEDZIALNOŚCIĄ, Wilkowa Wieś, Polska 220148650.

**205686** 2013 10 22 A. Wprowadzono zmianę nazwy uprawnionego przez wykreślenie wpisu: Nycomed GmbH, Konstanz, Niemcy i dokonanie wpisu: TAKEDA GMBH, Konstanz, Niemcy.

**206019** 2013 10 04 A. Wprowadzono zmianę siedziby uprawnionego przez wykreślenie wpisu: MISPOL Spółka Akcyjna, Suwałki, Polska 050400516 i dokonanie wpisu: MISPOL Spółka Akcyjna, Białystok, Polska 050400516.

**206019** 2013 10 04 A. Wprowadzono zmianę uprawnionego przez wykreślenie wpisu: MISPOL Spółka Akcyjna, Białystok, Polska 050400516 i dokonanie wpisu: Arteta Spółka z ograniczoną odpowiedzialnością, Warszawa, Polska 146088504.

**206425** 2013 10 22 A. Wprowadzono zmianę nazwy i siedziby uprawnionego przez wykreślenie wpisu: „ULTRAFOD-INDROB” Jarosław Pawliński, Warszawa, Polska 630389250 i dokonanie wpisu: ULTRAFOD JAROSŁAW PAWLŃSKI, Konin, Polska 630389250.

**206431** 2013 10 01 A. Wprowadzono zmianę uprawnionego przez wykreślenie wpisu: „MPM PRODUCT” Spółka z o.o., Milanówek, Polska 016865236 i dokonanie wpisu: MPM AGD SPÓŁKA AKCYJNA, Milanówek, Polska 145840911.

**206661** 2013 10 15 A. Wprowadzono zmianę nazwy uprawnionego przez wykreślenie wpisu: „PRESSPUBLICA” Spółka z o.o., Warszawa, Polska 002050380 i dokonanie wpisu: GREMI MEDIA SPÓŁKA Z OGRANICZONĄ ODPOWIEDZIALNOŚCIĄ, Warszawa, Polska.

**207743** 2013 10 21 A. Wprowadzono zmianę uprawnionego przez wykreślenie wpisu: ŻAGIEL S.A., Lublin, Polska 430599573 i dokonanie wpisu: SANTANDER CONSUMER FINANCE SPÓŁKA AKCYJNA, Wrocław, Polska 930695605.

**207750** 2013 10 21 A. Wprowadzono zmianę uprawnionego przez wykreślenie wpisu: ŻAGIEL Spółka Akcyjna, Lublin, Polska 430599573 i dokonanie wpisu: SANTANDER CONSUMER FINANCE SPÓŁKA AKCYJNA, Wrocław, Polska 930695605.

**207772** 2013 10 21 A. Wprowadzono zmianę uprawnionego przez wykreślenie wpisu: ŻAGIEL S.A., Lublin, Polska 430599573 i dokonanie wpisu: SANTANDER CONSUMER FINANCE SPÓŁKA AKCYJNA, Wrocław, Polska 930695605.

**208043** 2013 10 08 A. Wprowadzono zmianę uprawnionego przez wykreślenie wpisu: „HORYZONT” SPÓŁKA Z OGRANICZONĄ ODPOWIEDZIALNOŚCIĄ, Warszawa, Polska 472055260 i dokonanie wpisu: UNION INVESTMENT REAL ESTATE GMBH, Hamburg, Niemcy.

**208090** 2013 10 29 D. Dokonano wpisu: W dniu 23 sierpnia 2013 r. na podstawie postanowienia Sądu Rejonowego Poznań – Nowe Miasto i Wilda w Poznaniu Wydział VII Gospodarczy – Rejestru Zastawów (sygn.akt PO.VII.Ns.Rej.Za 5272/13/616) wpisano do Rejestru Zastawów pod pozycją 2367016 zastaw rejestrowy na prawie ochronnym udzielonym na znak towarowy R-208090 w celu zabezpieczenia wierzytelności przysługujących Deutsche Bank AG, London Branch z siedzibą w Londynie, Wielka Brytania wobec CEDC Finance Corporation International Sp. z o.o. z siedzibą w Obornikach Wielkopolskich”.

**208090** 2013 10 29 D. Dokonano wpisu: W dniu 23 sierpnia 2013 r. na podstawie postanowienia Sądu Rejonowego Poznań – Nowe Miasto i Wilda w Poznaniu Wydział VII Gospodarczy – Rejestru Zastawów (sygn.akt PO.VII.Ns.Rej.Za 5274/13/418) wpisano do Rejestru Zastawów pod pozycją 2367037 zastaw rejestrowy na prawie ochronnym udzielonym na znak towarowy R-208090 w celu zabezpieczenia wierzytelności przysługujących Deutsche Bank AG, London Branch z siedzibą w Londynie, Wielka Brytania wobec CEDC Finance Corporation International Sp. z o.o. z siedzibą w Obornikach Wielkopolskich”.

**208090** 2013 10 29 D. Dokonano wpisu: W dniu 26 sierpnia 2013 r. na podstawie postanowienia Sądu Rejonowego Poznań – Nowe Miasto i Wilda w Poznaniu Wydział VII Gospodarczy – Rejestru Zastawów (sygn.akt PO.VII.Ns.Rej.Za 5270/13/814) wpisano do Rejestru Zastawów pod pozycją 2367372 zastaw rejestrowy na prawie ochronnym udzielonym na znak towarowy R-208090 w celu zabezpieczenia wierzytelności przysługujących Deutsche Bank AG, London Branch z siedzibą w Londynie, Wielka Brytania wobec CEDC Finance Corporation International, Inc. z siedzibą w Wilmington, Stany Zjednoczone Ameryki”.

**208090** 2013 10 29 D. Dokonano wpisu: W dniu 26 sierpnia 2013 r. na podstawie postanowienia Sądu Rejonowego Poznań – Nowe Miasto i Wilda w Poznaniu Wydział VII Gospodarczy – Rejestru Zastawów (sygn.akt PO.VII.Ns.Rej.Za 5269/13/102) wpisano do Rejestru Zastawów pod pozycją 2367314 zastaw rejestrowy na prawie ochronnym udzielonym na znak towarowy R-208090 w celu

zabezpieczenia wierzytelności przysługujących Deutsche Bank AG, London Branch z siedzibą w Londynie, Wielka Brytania wobec CEDC Finance Corporation International, Inc. z siedzibą w Wilmington, Stany Zjednoczone Ameryki”.

**208092** 2013 10 24 A. Wprowadzono zmianę uprawnionego przez wykreślenie wpisu: „DELTIM” MACHURA, MACHURA spółka jawna, Częstochowa, Polska 002756222 i dokonanie wpisu: DELTIM MACHURA, MACHURA SPÓŁKA KOMANDYTOWO-AKCYJNA, Częstochowa, Polska 002756222.

**208092** 2013 10 24 A. Wprowadzono zmianę uprawnionego przez wykreślenie wpisu: DELTIM MACHURA, MACHURA SPÓŁKA KOMANDYTOWO-AKCYJNA, Częstochowa, Polska 002756222 i dokonanie wpisu: DELTIM SPÓŁKA Z OGRANICZONĄ ODPOWIEDZIALNOŚCIĄ SPÓŁKA KOMANDYTOWO-AKCYJNA, Częstochowa, Polska 002756222.

**208093** 2013 10 24 A. Wprowadzono zmianę uprawnionego przez wykreślenie wpisu: „DELTIM” MACHURA, MACHURA spółka jawna, Częstochowa, Polska 002756222 i dokonanie wpisu: DELTIM MACHURA, MACHURA SPÓŁKA KOMANDYTOWO-AKCYJNA, Częstochowa, Polska 002756222.

**208093** 2013 10 24 A. Wprowadzono zmianę uprawnionego przez wykreślenie wpisu: DELTIM MACHURA, MACHURA SPÓŁKA KOMANDYTOWO-AKCYJNA, Częstochowa, Polska 002756222 i dokonanie wpisu: DELTIM SPÓŁKA Z OGRANICZONĄ ODPOWIEDZIALNOŚCIĄ SPÓŁKA KOMANDYTOWO-AKCYJNA, Częstochowa, Polska 002756222.

**208204** 2013 10 24 A. Wprowadzono zmianę uprawnionego przez wykreślenie wpisu: „DELTIM” MACHURA, MACHURA spółka jawna, Częstochowa, Polska 002756222 i dokonanie wpisu: DELTIM MACHURA, MACHURA SPÓŁKA KOMANDYTOWO-AKCYJNA, Częstochowa, Polska 002756222.

**208204** 2013 10 24 A. Wprowadzono zmianę uprawnionego przez wykreślenie wpisu: DELTIM MACHURA, MACHURA SPÓŁKA KOMANDYTOWO-AKCYJNA, Częstochowa, Polska 002756222 i dokonanie wpisu: DELTIM SPÓŁKA Z OGRANICZONĄ ODPOWIEDZIALNOŚCIĄ SPÓŁKA KOMANDYTOWO-AKCYJNA, Częstochowa, Polska 002756222.

**208368** 2013 10 18 A. Wprowadzono zmianę uprawnionego przez wykreślenie wpisu: DODONI Roman Górczyński, Marek Górczyński, Marcin Górczyński Spółka Jawna., Suchedniów, Polska 290440056 i dokonanie wpisu: DODONI SPÓŁKA Z OGRANICZONĄ ODPOWIEDZIALNOŚCIĄ, Suchedniów, Polska.

**208547** 2013 10 02 A. Wprowadzono zmianę uprawnionego przez wykreślenie wpisu: Nałęczów Zdrój Sp. z o.o., Nałęczów, Polska 431163464 i dokonanie wpisu: ZŁ NAŁĘCZÓW ZDRÓJ SPÓŁKA Z OGRANICZONĄ ODPOWIEDZIALNOŚCIĄ SPÓŁKA KOMANDYTOWO-AKCYJNA, Drzewce, Polska.

**208970** 2013 10 24 A. Wprowadzono zmianę uprawnionego przez wykreślenie wpisu: Ngo Chew Hong Edible Oil Pte Ltd, Singapore, Singapur i dokonanie wpisu: NEWAH BRANDS (S) Pte Ltd, Singapore, Singapur.

**208988** 2013 10 02 D. Dokonano wpisu: W dniu 26 sierpnia 2013 r. na podstawie postanowienia Sądu Rejonowego Poznań – Nowe Miasto i Wilda w Poznaniu Wydział VII Gospodarczy – Rejestru Zastawów (sygn.akt PO.VII.Ns.Rej.Za 5283/13/338) wpisano do Rejestru Zastawów pod pozycją 2367264 zastaw rejestrowy na prawie ochronnym udzielonym na znak towarowy R-208988 w celu zabezpieczenia wierzytelności przysługujących Deutsche Bank AG, London Branch z siedzibą w Londynie, Wielka Brytania wobec CEDC Finance Corporation International Sp. z o.o. z siedzibą w Obornikach Wielkopolskich”.

**208988** 2013 10 02 D. Dokonano wpisu: W dniu 26 sierpnia 2013 r. na podstawie postanowienia Sądu Rejonowego Poznań – Nowe Miasto i Wilda w Poznaniu Wydział VII Gospodarczy – Re-

jestru Zastawów (sygn.akt PO.VII.Ns.Rej.Za 5279/13/423) wpisano do Rejestru Zastawów pod pozycją 2367260 zastaw rejestrowy na prawie ochronnym udzielonym na znak towarowy R-208988 w celu zabezpieczenia wierzytelności przysługujących Deutsche Bank AG, London Branch z siedzibą w Londynie, Wielka Brytania wobec CEDC Finance Corporation International Sp. z o.o. z siedzibą w Obornikach Wielkopolskich”.

**208988** 2013 10 09 D. Dokonano wpisu: W dniu 29 sierpnia 2013 r. na podstawie postanowienia Sądu Rejonowego Poznań – Nowe Miasto i Wilda w Poznaniu Wydział VII Gospodarczy – Rejestru Zastawów (sygn.akt PO.VII.Ns.Rej.Za 5275/13/819) wpisano do Rejestru Zastawów pod pozycją 2367911 zastaw rejestrowy na prawie ochronnym udzielonym na znak towarowy R-208988 w celu zabezpieczenia wierzytelności przysługujących Deutsche Bank AG, London Branch z siedzibą w Londynie, Wielka Brytania wobec CEDC Finance Corporation International, Inc. z siedzibą w Wilmington, Stany Zjednoczone Ameryki”.

**208988** 2013 10 09 D. Dokonano wpisu: W dniu 30 sierpnia 2013 r. na podstawie postanowienia Sądu Rejonowego Poznań – Nowe Miasto i Wilda w Poznaniu Wydział VII Gospodarczy – Rejestru Zastawów (sygn.akt PO.VII.Ns.Rej.Za 5277/13/621) wpisano do Rejestru Zastawów pod pozycją 2368051 zastaw rejestrowy na prawie ochronnym udzielonym na znak towarowy R-208988 w celu zabezpieczenia wierzytelności przysługujących Deutsche Bank AG, London Branch z siedzibą w Londynie, Wielka Brytania wobec CEDC Finance Corporation International, Inc. z siedzibą w Wilmington, Stany Zjednoczone Ameryki”.

**210370** 2013 10 23 D. Wykreślono wpis: W dniu 01 października 2010 r. na podstawie postanowienia Sądu Rejonowego w Warszawie Wydział XI Gospodarczy – Rejestru Zastawów (sygn. akt WA.XI.Ns.Rej.Za 11007/10/886) wpisano do Rejestru Zastawów pod pozycją 2231435 zastaw rejestrowy na prawie ochronnym udzielonym na znak towarowy R-210370 w celu zabezpieczenia wierzytelności przysługujących RBS Bank (Polska) Spółka Akcyjna z siedzibą w Warszawie wobec Triada Spółka Akcyjna z siedzibą w Warszawie”.

**210371** 2013 10 23 D. Wykreślono wpis: W dniu 01 października 2010 r. na podstawie postanowienia Sądu Rejonowego w Warszawie Wydział XI Gospodarczy – Rejestru Zastawów (sygn.akt WA.XI.Ns.Rej.Za 11006/10/485) wpisano do Rejestru Zastawów pod pozycją 2231434 zastaw rejestrowy na prawie ochronnym udzielonym na znak towarowy R-210371 w celu zabezpieczenia wierzytelności przysługujących RBS Bank (Polska) Spółka Akcyjna z siedzibą w Warszawie wobec Triada Spółka Akcyjna z siedzibą w Warszawie”.

**210372** 2013 10 23 D. Wykreślono wpis: W dniu 01 października 2010 r. na podstawie postanowienia Sądu Rejonowego w Warszawie Wydział XI Gospodarczy – Rejestru Zastawów (sygn.akt WA.XI.Ns.Rej.Za 11005/10/084) wpisano do Rejestru Zastawów pod pozycją 2231416 zastaw rejestrowy na prawie ochronnym udzielonym na znak towarowy R-210372 w celu zabezpieczenia wierzytelności przysługujących RBS Bank (Polska) Spółka Akcyjna z siedzibą w Warszawie wobec Triada Spółka Akcyjna z siedzibą w Warszawie”.

**210374** 2013 10 02 A. Wprowadzono zmianę uprawnionego przez wykreślenie wpisu: Nałęczów Zdrój Sp. z o.o., Nałęczów, Polska 431163464 i dokonanie wpisu: ZŁ NAŁĘCZÓW ZDRÓJ SPÓŁKA Z OGRANICZONĄ ODPOWIEDZIALNOŚCIĄ SPÓŁKA KOMANDYTOWO-AKCYJNA, Drzewce, Polska

**210420** 2013 10 24 A. Wprowadzono zmianę uprawnionego przez wykreślenie wpisu: „DELTIM” MACHURA, MACHURA spółka jawna, Częstochowa, Polska 002756222 i dokonanie wpisu: DELTIM MACHURA, MACHURA SPÓŁKA KOMANDYTOWO-AKCYJNA, Częstochowa, Polska 002756222.

**210420** 2013 10 24 A. Wprowadzono zmianę uprawnionego przez wykreślenie wpisu: DELTIM MACHURA, MACHURA SPÓŁKA

KOMANDYTOWO-AKCYJNA, Częstochowa, Polska 002756222 i dokonanie wpisu: DELTIM SPÓŁKA Z OGRANICZONĄ ODPOWIEDZIALNOŚCIĄ SPÓŁKA KOMANDYTOWO-AKCYJNA, Częstochowa, Polska 002756222.

**210421** 2013 10 24 A. Wprowadzono zmianę uprawnionego przez wykreślenie wpisu: „DELTIM” MACHURA, MACHURA spółka jawna, Częstochowa, Polska 002756222 i dokonanie wpisu: DELTIM MACHURA, MACHURA SPÓŁKA KOMANDYTOWO-AKCYJNA, Częstochowa, Polska 002756222.

**210421** 2013 10 24 A. Wprowadzono zmianę uprawnionego przez wykreślenie wpisu: DELTIM MACHURA, MACHURA SPÓŁKA KOMANDYTOWO-AKCYJNA, Częstochowa, Polska 002756222 i dokonanie wpisu: DELTIM SPÓŁKA Z OGRANICZONĄ ODPOWIEDZIALNOŚCIĄ SPÓŁKA KOMANDYTOWO-AKCYJNA, Częstochowa, Polska 002756222.

**210422** 2013 10 24 A. Wprowadzono zmianę uprawnionego przez wykreślenie wpisu: „DELTIM” MACHURA, MACHURA spółka jawna, Częstochowa, Polska 002756222 i dokonanie wpisu: DELTIM MACHURA, MACHURA SPÓŁKA KOMANDYTOWO-AKCYJNA, Częstochowa, Polska 002756222.

**210422** 2013 10 24 A. Wprowadzono zmianę uprawnionego przez wykreślenie wpisu: DELTIM MACHURA, MACHURA SPÓŁKA KOMANDYTOWO-AKCYJNA, Częstochowa, Polska 002756222 i dokonanie wpisu: DELTIM SPÓŁKA Z OGRANICZONĄ ODPOWIEDZIALNOŚCIĄ SPÓŁKA KOMANDYTOWO-AKCYJNA, Częstochowa, Polska 002756222.

**210470** 2013 10 02 A. Wprowadzono zmianę uprawnionego przez wykreślenie wpisu: Nałęczów Zdrój Spółka z o.o., Nałęczów, Polska 431163464 i dokonanie wpisu: ZŁ NAŁĘCZÓW ZDRÓJ SPÓŁKA Z OGRANICZONĄ ODPOWIEDZIALNOŚCIĄ SPÓŁKA KOMANDYTOWO-AKCYJNA, Drzewce, Polska.

**210599** 2013 10 29 F. Dokonano wpisu: „Na podstawie tytułu wykonawczego: Nakaz Zapłaty Sądu Rejonowego dla m.st. Warszawy w Warszawie Wydział Gospodarczy z dnia 07 września 2011 r. sygnatura akt IX Gnc 5605/11 Komornik Sądowy przy Sądzie Rejonowym dla Poznania – Nowe Miasto i Wilda w Poznaniu w toku postępowania egzekucyjnego prowadzonego pod sygnaturą KM 2014/12 dokonał zajęcia prawa ochronnego na przedmiotowy znak towarowy na rzecz wierzyciela: PARTNER OF PROMOTION Sp. z o.o. z siedzibą w Warszawie”

**210999** 2013 10 02 A. Wprowadzono zmianę uprawnionego przez wykreślenie wpisu: Nałęczów Zdrój Sp. z o.o., Nałęczów, Polska 431163464 i dokonanie wpisu: ZŁ NAŁĘCZÓW ZDRÓJ SPÓŁKA Z OGRANICZONĄ ODPOWIEDZIALNOŚCIĄ SPÓŁKA KOMANDYTOWO-AKCYJNA, Drzewce, Polska.

**211217** 2013 10 08 F. Dokonano wpisu: „W dniu 18 lipca 2013 r. do Urzędu Patentowego RP wpłynął wniosek o dokonanie w rejestrze wpisu informacji o zajęciu prawa ochronnego na przedmiotowy znak towarowy (Sygn. post. egz. nr KM 972/13)”.

**211217** 2013 10 08 F. Dokonano wpisu: „Na podstawie tytułu wykonawczego: Bankowy tytuł egzekucyjny Banku Polska Kasa Opieki S.A. Terenowego Zespołu Kredytów Trudnych Klienta Korporacyjnego w Warszawie z dnia 26 kwietnia 2012 r., sygnatura akt 7/2012 zaopatrzonego w klauzulę wykonalności z dnia 05 listopada 2012 r. postanowienie Sądu Rejonowego dla m.st. Warszawy w Warszawie, Wydział XV Gospodarczy z dnia 26 października 2012 r., sygnatura akt XV GCo 667/12, Komornik Sądowy przy Sądzie Rejonowym dla m.st. Warszawy w Warszawie w toku postępowania egzekucyjnego prowadzonego pod sygnaturą KM 1045/12 dokonał zajęcia prawa ochronnego na przedmiotowy znak towarowy na rzecz wierzyciela: Bank Polska Kasa Opieki S.A. z siedzibą w Warszawie”.

**211762** 2013 10 11 A. Wprowadzono zmianę uprawnionego przez wykreślenie wpisu: WATER TAXI – Wakacyjne rejsy Tomasz Wiza, Pogórze, Polska 193036152 i dokonanie wpisu: NAVIMOR

SHIPBROKERS SPÓŁKA Z OGRANICZONĄ ODPOWIEDZIALNOŚCIĄ, Bojano, Polska 190002900.

**212242** 2013 10 15 A. Wprowadzono zmianę uprawnionego przez wykreślenie wpisu: INTERDRUK Spółka z o.o., Warszawa, Polska i dokonanie wpisu: INTERDRUK SPÓŁKA Z OGRANICZONĄ ODPOWIEDZIALNOŚCIĄ, Warszawa, Polska.

**212242** 2013 10 15 A. Wprowadzono zmianę uprawnionego przez wykreślenie wpisu: INTERDRUK SPÓŁKA Z OGRANICZONĄ ODPOWIEDZIALNOŚCIĄ, Warszawa, Polska i dokonanie wpisu: INTERDRUK SPÓŁKA AKCYJNA, Warszawa, Polska.

**212304** 2013 10 23 D. Wykreślono wpis: W dniu 30 września 2010 r. na podstawie postanowienia Sądu Rejonowego w Warszawie Wydział XI Gospodarczy – Rejestru Zastawów (sygn.akt WA.XI. Ns.Rej.Za 11008/10/287) wpisano do Rejestru Zastawów pod pozycją 2231204 zastaw rejestrowy na prawie ochronnym udzielonym na znak towarowy R-212304 w celu zabezpieczenia wierzytelności przysługujących RBS Bank (Polska) Spółka Akcyjna z siedzibą w Warszawie wobec Triada Spółka Akcyjna z siedzibą w Warszawie”.

**212357** 2013 10 08 A. Wprowadzono zmianę uprawnionego przez wykreślenie wpisu: Anna Sybicka, Płońsk, Polska 130921222 i dokonanie wpisu: NOVASCON PHARMACEUTICALS SPÓŁKA Z OGRANICZONĄ ODPOWIEDZIALNOŚCIĄ, Warszawa, Polska 140950606.

**213543** 2013 10 16 A. Wprowadzono zmianę uprawnionego przez wykreślenie wpisu: Mikołaj Charkiewicz, Białystok, Polska i dokonanie wpisu: CHM SPÓŁKA Z OGRANICZONĄ ODPOWIEDZIALNOŚCIĄ, Lewickie, Polska 050561656.

**213958** 2013 10 22 A. Wprowadzono zmianę uprawnionego przez wykreślenie wpisu: Firma „RUNOPOL” Alina Szwarz, Raków, Polska 292872498 i dokonanie wpisu: FIRMA RUNOPOL STANISŁAW SZWARC, Raków, Polska 290740278.

**214134** 2013 10 16 A. Wprowadzono zmianę uprawnionego przez wykreślenie wpisu: KRAFT FOODS POLSKA SPÓŁKA AKCYJNA, Warszawa, Polska i dokonanie wpisu: KRAFT FOODS POLAND SPÓŁKA Z OGRANICZONĄ ODPOWIEDZIALNOŚCIĄ SPÓŁKA KOMANDYTOWO-AKCYJNA, Warszawa, Polska.

**214307** 2013 10 23 F. Dokonano wpisu: „Naczelnik Małopolskiego Urzędu Skarbowego w Krakowie dokonał zajęcia prawa ochronnego na przedmiotowy znak towarowy zgodnie z protokołem zajęcia prawa sporządzonym w dniu 13 sierpnia 2012 r., nadesłanym do Urzędu Patentowego w dniu 31 sierpnia 2012 r.”.

**214513** 2013 10 16 A. Wprowadzono zmianę uprawnionego przez wykreślenie wpisu: Mikołaj Charkiewicz, Białystok, Polska i dokonanie wpisu: CHM SPÓŁKA Z OGRANICZONĄ ODPOWIEDZIALNOŚCIĄ, Lewickie, Polska 050561656.

**214514** 2013 10 16 A. Wprowadzono zmianę siedziby uprawnionego przez wykreślenie wpisu: Mikołaj Charkiewicz, Białystok, Polska i dokonanie wpisu: CHM SPÓŁKA Z OGRANICZONĄ ODPOWIEDZIALNOŚCIĄ, Lewickie, Polska 050561656.

**214515** 2013 10 16 A. Wprowadzono zmianę uprawnionego przez wykreślenie wpisu: Mikołaj Charkiewicz, Białystok, Polska i dokonanie wpisu: CHM SPÓŁKA Z OGRANICZONĄ ODPOWIEDZIALNOŚCIĄ, Lewickie, Polska 050561656.

**214534** 2013 10 16 A. Wprowadzono zmianę siedziby uprawnionego przez wykreślenie wpisu: AROT POLSKA Spółka z o.o., Leszno, Polska 410234813 i dokonanie wpisu: AROT POLSKA SPÓŁKA Z OGRANICZONĄ ODPOWIEDZIALNOŚCIĄ, Buk, Polska 410234835.

**214535** 2013 10 16 A. Wprowadzono zmianę siedziby uprawnionego przez wykreślenie wpisu: AROT POLSKA Spółka z o.o., Leszno, Polska 410234813 i dokonanie wpisu: AROT POLSKA SPÓŁKA Z OGRANICZONĄ ODPOWIEDZIALNOŚCIĄ, Buk, Polska 410234835.

**214536** 2013 10 16 A. Wprowadzono zmianę siedziby uprawnionego przez wykreślenie wpisu: AROT POLSKA Spółka z o.o., Lesz-

no, Polska 410234813 i dokonanie wpisu: AROT POLSKA SPÓŁKA Z OGRANICZONĄ ODPOWIEDZIALNOŚCIĄ, Buk, Polska 410234835.

**214537** 2013 10 16 A. Wprowadzono zmianę siedziby uprawnionego przez wykreślenie wpisu: AROT POLSKA Spółka z o.o., Leszno, Polska 410234813 i dokonanie wpisu: AROT POLSKA SPÓŁKA Z OGRANICZONĄ ODPOWIEDZIALNOŚCIĄ, Buk, Polska 410234835.

**214538** 2013 10 16 A. Wprowadzono zmianę siedziby uprawnionego przez wykreślenie wpisu: AROT POLSKA Spółka z o.o., Leszno, Polska 410234813 i dokonanie wpisu: AROT POLSKA SPÓŁKA Z OGRANICZONĄ ODPOWIEDZIALNOŚCIĄ, Buk, Polska 410234835.

**214539** 2013 10 16 A. Wprowadzono zmianę siedziby uprawnionego przez wykreślenie wpisu: AROT POLSKA Spółka z o.o., Leszno, Polska 410234813 i dokonanie wpisu: AROT POLSKA SPÓŁKA Z OGRANICZONĄ ODPOWIEDZIALNOŚCIĄ, Buk, Polska 410234835.

**214540** 2013 10 16 A. Wprowadzono zmianę siedziby uprawnionego przez wykreślenie wpisu: AROT POLSKA Spółka z o.o., Leszno, Polska 410234813 i dokonanie wpisu: AROT POLSKA SPÓŁKA Z OGRANICZONĄ ODPOWIEDZIALNOŚCIĄ, Buk, Polska 410234835.

**214541** 2013 10 16 A. Wprowadzono zmianę siedziby uprawnionego przez wykreślenie wpisu: AROT POLSKA Spółka z o.o., Leszno, Polska 410234813 i dokonanie wpisu: AROT POLSKA SPÓŁKA Z OGRANICZONĄ ODPOWIEDZIALNOŚCIĄ, Buk, Polska 410234835.

**214542** 2013 10 16 A. Wprowadzono zmianę siedziby uprawnionego przez wykreślenie wpisu: AROT POLSKA Spółka z o.o., Leszno, Polska 410234813 i dokonanie wpisu: AROT POLSKA SPÓŁKA Z OGRANICZONĄ ODPOWIEDZIALNOŚCIĄ, Buk, Polska 410234835.

**214543** 2013 10 16 A. Wprowadzono zmianę siedziby uprawnionego przez wykreślenie wpisu: AROT POLSKA Spółka z o.o., Leszno, Polska 410234813 i dokonanie wpisu: AROT POLSKA SPÓŁKA Z OGRANICZONĄ ODPOWIEDZIALNOŚCIĄ, Buk, Polska 410234835.

**214544** 2013 10 16 A. Wprowadzono zmianę siedziby uprawnionego przez wykreślenie wpisu: AROT POLSKA Spółka z o.o., Leszno, Polska 410234813 i dokonanie wpisu: AROT POLSKA SPÓŁKA Z OGRANICZONĄ ODPOWIEDZIALNOŚCIĄ, Buk, Polska 410234835.

**214545** 2013 10 16 A. Wprowadzono zmianę siedziby uprawnionego przez wykreślenie wpisu: AROT POLSKA Spółka z o.o., Leszno, Polska 410234813 i dokonanie wpisu: AROT POLSKA SPÓŁKA Z OGRANICZONĄ ODPOWIEDZIALNOŚCIĄ, Buk, Polska 410234835.

**214592** 2013 10 08 F. Dokonano wpisu: „Na podstawie tytułu wykonawczego: Nakaz zapłaty Sądu Okręgowego w Opolu z dnia 17 kwietnia 2012 r. sygnatura V GNC 1216/12, postanowienia Sądu Rejonowego w Opolu z dnia 17 maja 2012 r. sygnatura akt V GNC 1216/12 Komornik Sądowy przy Sądzie Rejonowym w Wodzisławiu Śląskim w toku postępowania egzekucyjnego prowadzonego pod sygnaturą KM 8322/12 dokonał zajęcia prawa ochronnego na przedmiotowy znak towarowy na rzecz wierzyciela: Dariusza Niklasa zamieszkałego w Opolu.”

**214593** 2013 10 08 F. Dokonano wpisu: „Na podstawie tytułu wykonawczego: Nakaz zapłaty Sądu Okręgowego w Opolu z dnia 17 kwietnia 2012 r. sygnatura V GNC 1216/12, postanowienia Sądu Rejonowego w Opolu z dnia 17 maja 2012 r. sygnatura akt V GNC 1216/12 Komornik Sądowy przy Sądzie Rejonowym w Wodzisławiu Śląskim w toku postępowania egzekucyjnego prowadzonego pod sygnaturą KM 8322/12 dokonał zajęcia prawa ochronnego na przedmiotowy znak towarowy na rzecz wierzyciela: Dariusza Niklasa zamieszkałego w Opolu.”

**214680** 2013 10 09 A. Wprowadzono zmianę uprawnionego przez wykreślenie wpisu: Anna Sybicka, Płońsk, Polska 130921222 i dokonanie wpisu: NOVASCON PHARMACEUTICALS SPÓŁKA Z OGRANICZONĄ ODPOWIEDZIALNOŚCIĄ, Warszawa, Polska 140950606.

**214688** 2013 10 09 A. Wprowadzono zmianę uprawnionego przez wykreślenie wpisu: Anna Sybicka, Płońsk, Polska 130921222 i dokonanie wpisu: NOVASCON PHARMACEUTICALS SPÓŁKA Z OGRANICZONĄ ODPOWIEDZIALNOŚCIĄ, Warszawa, Polska 140950606.

**214702** 2013 10 09 A. Wprowadzono zmianę uprawnionego przez wykreślenie wpisu: Anna Sybicka, Płońsk, Polska 130921222 i dokonanie wpisu: NOVASCON PHARMACEUTICALS SPÓŁKA Z OGRANICZONĄ ODPOWIEDZIALNOŚCIĄ, Warszawa, Polska 140950606.

**214709** 2013 10 09 A. Wprowadzono zmianę uprawnionego przez wykreślenie wpisu: Anna Sybicka, Płońsk, Polska 130921222 i dokonanie wpisu: NOVASCON PHARMACEUTICALS SPÓŁKA Z OGRANICZONĄ ODPOWIEDZIALNOŚCIĄ, Warszawa, Polska 140950606.

**214710** 2013 10 09 A. Wprowadzono zmianę uprawnionego przez wykreślenie wpisu: Anna Sybicka, Płońsk, Polska 130921222 i dokonanie wpisu: NOVASCON PHARMACEUTICALS SPÓŁKA Z OGRANICZONĄ ODPOWIEDZIALNOŚCIĄ, Warszawa, Polska 140950606.

**214716** 2013 10 09 A. Wprowadzono zmianę uprawnionego przez wykreślenie wpisu: Anna Sybicka, Płońsk, Polska 130921222 i dokonanie wpisu: NOVASCON PHARMACEUTICALS SPÓŁKA Z OGRANICZONĄ ODPOWIEDZIALNOŚCIĄ, Warszawa, Polska 140950606.

**215075** 2013 10 28 A. Wprowadzono zmianę nazwy uprawnionego przez wykreślenie wpisu: PROMEDIQ Spółka z ograniczoną odpowiedzialnością, Gdynia, Polska 220699107 i dokonanie wpisu: PROMEDIQ'A SPÓŁKA Z OGRANICZONĄ ODPOWIEDZIALNOŚCIĄ, Gdynia, Polska 220699107.

**215122** 2013 10 08 F. Dokonano wpisu: „Na podstawie tytułu wykonawczego: Nakaz zapłaty Sądu Okręgowego w Opolu z dnia 17 kwietnia 2012 r. sygnatura V GNC 1216/12, postanowienia Sądu Rejonowego w Opolu z dnia 17 maja 2012 r. sygnatura akt V GNC 1216/12 Komornik Sądowy przy Sądzie Rejonowym w Wodzisławiu Śląskim w toku postępowania egzekucyjnego prowadzonego pod sygnaturą KM 8322/12 dokonał zajęcia prawa ochronnego na przedmiotowy znak towarowy na rzecz wierzyciela: Dariusza Niklasa zamieszkałego w Opolu.”

**215123** 2013 10 08 F. Dokonano wpisu: „Na podstawie tytułu wykonawczego: Nakaz zapłaty Sądu Okręgowego w Opolu z dnia 17 kwietnia 2012 r. sygnatura V GNC 1216/12, postanowienia Sądu Rejonowego w Opolu z dnia 17 maja 2012 r. sygnatura akt V GNC 1216/12 Komornik Sądowy przy Sądzie Rejonowym w Wodzisławiu Śląskim w toku postępowania egzekucyjnego prowadzonego pod sygnaturą KM 8322/12 dokonał zajęcia prawa ochronnego na przedmiotowy znak towarowy na rzecz wierzyciela: Dariusza Niklasa zamieszkałego w Opolu.”

**215124** 2013 10 08 F. Dokonano wpisu: „Na podstawie tytułu wykonawczego: Nakaz zapłaty Sądu Okręgowego w Opolu z dnia 17 kwietnia 2012 r. sygnatura V GNC 1216/12, postanowienia Sądu Rejonowego w Opolu z dnia 17 maja 2012 r. sygnatura akt V GNC 1216/12 Komornik Sądowy przy Sądzie Rejonowym w Wodzisławiu Śląskim w toku postępowania egzekucyjnego prowadzonego pod sygnaturą KM 8322/12 dokonał zajęcia prawa ochronnego na przedmiotowy znak towarowy na rzecz wierzyciela: Dariusza Niklasa zamieszkałego w Opolu.”

**215770** 2013 10 23 F. Dokonano wpisu: „W dniu 24 lipca 2013 r. do Urzędu Patentowego RP wpłynął wniosek o dokonanie w rejestrze wpisu informacji o zajęciu prawa ochronnego na przedmiotowy znak towarowy (nr zaw. EA/723-3/13/PK/66326).”

**215794** 2013 10 18 A.E. Wprowadzono zmianę przez wykreślenie wpisu: AFLOFARM Fabryka Leków Spółka z ograniczoną odpowiedzialnością, Ksawerów, Polska 472279864 AFLOFARM Farmacja Polska Spółka z ograniczoną odpowiedzialnością, Pabianice, Polska 472871255 i dokonanie wpisu: AFLOFARM Farmacja Polska Spółka z ograniczoną odpowiedzialnością, Pabianice, Polska 472871255 oraz w rubryce E wykreślić wpis: „Na podstawie Regulaminu z dnia 02 lipca 2012 r. ustanowiono wspólne prawo ochronne”.

**216908** 2013 10 16 D. Dokonanie wpisu: „Na mocy umowy z dnia 21 listopada 2012 r. udzielono pełnej i wyłącznej licencji na używanie znaku towarowego przez spółkę COMMETCECON Sp. z o.o. Sp.k. Łódź, Polska na czas nieokreślony.”



**218094** 2013 10 18 A. Wprowadzono zmianę uprawnionego przez wykreślenie wpisu: Nałęczów Zdrój Spółka z o.o., Nałęczów, Polska 431163464 i dokonanie wpisu: ZL NAŁĘCZÓW ZDRÓJ SPÓŁKA Z OGRANICZONĄ ODPOWIEDZIALNOŚCIĄ SPÓŁKA KOMANDYTOWO-AKCYJNA, Drzewce, Polska.

**218095** 2013 10 18 A. Wprowadzono zmianę uprawnionego przez wykreślenie wpisu: Nałęczów Zdrój Spółka z o.o., Nałęczów, Polska 431163464 i dokonanie wpisu: ZL NAŁĘCZÓW ZDRÓJ SPÓŁKA Z OGRANICZONĄ ODPOWIEDZIALNOŚCIĄ SPÓŁKA KOMANDYTOWO-AKCYJNA, Drzewce, Polska.

**218113** 2013 10 08 F. Dokonano wpisu: „Na podstawie tytułu wykonawczego: Nakaz zapłaty Sądu Okręgowego w Opolu z dnia 17 kwietnia 2012 r. sygnatura V GNc 1216/12, postanowienia Sądu Rejonowego w Opolu z dnia 17 maja 2012 r. sygnatura akt V GNc 1216/12 Komornik Sądowy przy Sądzie Rejonowym w Wodzisławiu Śląskim w toku postępowania egzekucyjnego prowadzonego pod sygnaturą KM 8322/12 dokonał zajęcia prawa ochronnego na przedmiotowy znak towarowy na rzecz wierzyciela: Dariusza Niklasa zamieszkałego w Opolu.”

**218949** 2013 10 24 A. Wprowadzono zmianę uprawnionego przez wykreślenie wpisu: „DELTIM” MACHURA, MACHURA Spółka Jawna, Częstochowa, Polska 002756222 i dokonanie wpisu: DELTIM MACHURA, MACHURA SPÓŁKA KOMANDYTOWO-AKCYJNA, Częstochowa, Polska 002756222.

**218949** 2013 10 24 A. Wprowadzono zmianę uprawnionego przez wykreślenie wpisu: DELTIM MACHURA, MACHURA SPÓŁKA KOMANDYTOWO-AKCYJNA, Częstochowa, Polska 002756222 i dokonanie wpisu: DELTIM SPÓŁKA Z OGRANICZONĄ ODPOWIEDZIALNOŚCIĄ SPÓŁKA KOMANDYTOWO-AKCYJNA, Częstochowa, Polska 002756222.

**219138** 2013 10 25 A. Wprowadzono zmianę uprawnionego przez wykreślenie wpisu: AZTEC INTERATIONAL Spółka z o.o., Poznań, Polska 634231705 i dokonanie wpisu: AZTEC INTERNATIONAL SPÓŁKA AKCYJNA, Poznań, Polska 634231705.

**219213** 2013 10 09 A. Wprowadzono zmianę uprawnionego przez wykreślenie wpisu: Anna Sybicka, Płońsk, Polska 130921222 i dokonanie wpisu: NOVASCAN PHARMACEUTICALS SPÓŁKA Z OGRANICZONĄ ODPOWIEDZIALNOŚCIĄ, Warszawa, Polska 140950606.

**219266** 2013 10 18 A. Wprowadzono zmianę uprawnionego przez wykreślenie wpisu: Nałęczów Zdrój Spółka z o.o., Nałęczów, Polska 431163464 i dokonanie wpisu: ZL NAŁĘCZÓW ZDRÓJ SPÓŁKA Z OGRANICZONĄ ODPOWIEDZIALNOŚCIĄ SPÓŁKA KOMANDYTOWO-AKCYJNA, Drzewce, Polska.

**219504** 2013 10 18 A. Wprowadzono zmianę uprawnionego przez wykreślenie wpisu: Nałęczów Zdrój Spółka z o.o., Nałęczów, Polska 431163464 i dokonanie wpisu: ZL NAŁĘCZÓW ZDRÓJ SPÓŁKA Z OGRANICZONĄ ODPOWIEDZIALNOŚCIĄ SPÓŁKA KOMANDYTOWO-AKCYJNA, Drzewce, Polska.

**219817** 2013 10 17 A. Wprowadzono zmianę uprawnionego przez wykreślenie wpisu: Nowe Technologie Ekologiczne Sp. z o.o., Dzierżonów, Polska 670529256 i dokonanie wpisu: JANUSZ JANCZARSKI, Gdynia, Polska.

**219817** 2013 10 17 A. Wprowadzono zmianę uprawnionego przez wykreślenie wpisu: JANUSZ JANCZARSKI, Gdynia, Polska i dokonanie wpisu: RYSZARD JAROS, Gdańsk, Polska.

**219977** 2013 10 17 A. Wprowadzono zmianę nazwy uprawnionego przez wykreślenie wpisu: „FORTUNA Zakłady Bukmacherskie” Spółka z ograniczoną odpowiedzialnością, Cieszyn, Polska 070707400 i dokonanie wpisu: „FORTUNA ONLINE ZAKŁADY BUKMACHERSKIE” SPÓŁKA Z OGRANICZONĄ ODPOWIEDZIALNOŚCIĄ, Cieszyn, Polska 070707400.

**220171** 2013 10 15 A. Wprowadzono zmianę nazwy uprawnionego przez wykreślenie wpisu: PRESSPUBLICA Spółka z ograni-

czoną odpowiedzialnością, Warszawa, Polska i dokonanie wpisu: GREMI MEDIA SPÓŁKA Z OGRANICZONĄ ODPOWIEDZIALNOŚCIĄ, Warszawa, Polska.

**220886** 2013 10 23 F. Dokonano wpisu: „Na podstawie tytułu wykonawczego: Postanowienie Sądu Rejonowego w Łukowie, I Wydział Cywilny z dnia 31 maja 2010 r., sygnatura akt I Ns 162/06 zaopatrzonego w klauzulę wykonalności z dnia 12 czerwca 2012 r.; Postanowienie Sądu Okręgowego w Lublinie II Wydział Cywilny Odwoławczy z dnia 7 grudnia 2010 r., sygnatura akt II Ca 587/10 zaopatrzonego w klauzulę wykonalności z dnia 12 czerwca 2012 r., Postanowienie Sądu Rejonowego w Łukowie, I Wydział Cywilny z dnia 25 maja 2012 r., sygnatura akt I CO 771/12 zaopatrzonego w klauzulę wykonalności z dnia 12 czerwca 2012 r. Komornik Sądowy przy Sądzie Rejonowym w Pruszkowie w toku postępowania egzekucyjnego prowadzonego pod sygnaturą KM 1834/12 dokonał zajęcia prawa ochronnego na przedmiotowy znak towarowy, na rzecz wierzyciela: Krystyny Papiewskiej zamieszkałej w Dzierżonowie.”

**220886** 2013 10 23 F. Dokonano wpisu: „Na podstawie tytułu wykonawczego: Postanowienie Sądu Rejonowego w Łukowie, I Wydział Cywilny z dnia 31 maja 2010 r., sygnatura akt I Ns 162/06 zaopatrzonego w klauzulę wykonalności z dnia 12 czerwca 2012 r.; Postanowienie Sądu Okręgowego w Lublinie II Wydział Cywilny Odwoławczy z dnia 7 grudnia 2010 r., sygnatura akt II Ca 587/10 zaopatrzonego w klauzulę wykonalności z dnia 12 czerwca 2012 r., Postanowienie Sądu Rejonowego w Łukowie, I Wydział Cywilny z dnia 25 maja 2012 r., sygnatura akt I CO 771/12 zaopatrzonego w klauzulę wykonalności z dnia 12 czerwca 2012 r. Komornik Sądowy przy Sądzie Rejonowym w Pruszkowie w toku postępowania egzekucyjnego prowadzonego pod sygnaturą KM 1835/12 dokonał zajęcia prawa ochronnego na przedmiotowy znak towarowy, na rzecz wierzyciela: Mirosławy Wypych zamieszkałej w Dzierżonowie.”

**221438** 2013 10 22 A. Wprowadzono zmianę nazwy uprawnionego przez wykreślenie wpisu: NYCOMED GmbH, Konstanz, Niemcy i dokonanie wpisu: TAKEDA GMBH, Konstanz, Niemcy.

**221439** 2013 10 22 A. Wprowadzono zmianę nazwy uprawnionego przez wykreślenie wpisu: NYCOMED GmbH, Konstanz, Niemcy i dokonanie wpisu: TAKEDA GMBH, Konstanz, Niemcy.

**221440** 2013 10 22 A. Wprowadzono zmianę nazwy uprawnionego przez wykreślenie wpisu: NYCOMED GmbH, Konstanz, Niemcy i dokonanie wpisu: TAKEDA GMBH, Konstanz, Niemcy.

**221651** 2013 10 09 A. Wprowadzono zmianę uprawnionego przez wykreślenie wpisu: Anna Sybicka, Płońsk, Polska 130921222 i dokonanie wpisu: NOVASCAN PHARMACEUTICALS SPÓŁKA Z OGRANICZONĄ ODPOWIEDZIALNOŚCIĄ, Warszawa, Polska 140950606.

**221911** 2013 10 18 A. Wprowadzono zmianę uprawnionego przez wykreślenie wpisu: GOLD Łukasz Tomaszewski, Warszawa, Polska 140788212 i dokonanie wpisu: SKY LINK SPÓŁKA Z OGRANICZONĄ ODPOWIEDZIALNOŚCIĄ, Warszawa, Polska 146616989.

**221916** 2013 10 16 A. Wprowadzono zmianę uprawnionego przez wykreślenie wpisu: KRAFT FOODS POLSKA SPÓŁKA AKCYJNA, Warszawa, Polska i dokonanie wpisu: KRAFT FOODS POLAND SPÓŁKA Z OGRANICZONĄ ODPOWIEDZIALNOŚCIĄ SPÓŁKA KOMANDYTOWO-AKCYJNA, Warszawa, Polska.

**222692** 2013 10 02 A. Wprowadzono zmianę uprawnionego przez wykreślenie wpisu: Przedsiębiorstwo Farmaceutyczne „LEK-AM” Spółka z ograniczoną odpowiedzialnością, Zakroczym, Polska 016295922 i dokonanie wpisu: PharmaSwiss SA, Zug, Szwajcaria.

**222794** 2013 10 15 A. Wprowadzono zmianę uprawnionego przez wykreślenie wpisu: Merkur Spielothek GmbH & Co. KG, Espelkamp, Niemcy i dokonanie wpisu: Casino Merkur Spielothek GmbH, Espelkamp, Niemcy.

**223565** 2013 10 08 F. Dokonano wpisu: „W dniu 25 marca 2013 r. do Urzędu Patentowego RP wpłynął wniosek o dokonanie

w rejestrze wpisu informacji o zajęciu prawa ochronnego na przedmiotowy znak towarowy (Sygn. post. egz. nr KM 178498/12)".

**223728** 2013 10 09 A. Wprowadzono zmianę uprawnionego przez wykreślenie wpisu: Anna Sybicka, Płońsk, Polska 130921222 i dokonanie wpisu: NOVASCON PHARMACEUTICALS SPÓŁKA Z OGRANICZONĄ ODPOWIEDZIALNOŚCIĄ, Warszawa, Polska 140950606.

**224680** 2013 10 29 D. Dokonano wpisu: W dniu 22 sierpnia 2013 r. na podstawie postanowienia Sądu Rejonowego Poznań – Nowe Miasto i Wilda w Poznaniu Wydział VII Gospodarczy – Rejestru Zastawów (sygn.akt PO.VII.Ns.Rej.Za 5354/13/877) wpisano do Rejestru Zastawów pod pozycją 2366800 zastaw rejestrowy na prawie ochronnym udzielonym na znak towarowy R-224680 w celu zabezpieczenia wierzytelności przysługujących Deutsche Bank AG, London Branch z siedzibą w Londynie, Wielka Brytania wobec CEDC Finance Corporation International Sp. z o.o. z siedzibą w Obornikach Wielkopolskich".

**224680** 2013 10 29 D. Dokonano wpisu: W dniu 26 sierpnia 2013 r. na podstawie postanowienia Sądu Rejonowego Poznań – Nowe Miasto i Wilda w Poznaniu Wydział VII Gospodarczy – Rejestru Zastawów (sygn.akt PO.VII.Ns.Rej.Za 5349/13/561) wpisano do Rejestru Zastawów pod pozycją 2367313 zastaw rejestrowy na prawie ochronnym udzielonym na znak towarowy R-224680 w celu zabezpieczenia wierzytelności przysługujących Deutsche Bank AG, London Branch z siedzibą w Londynie, Wielka Brytania wobec CEDC Finance Corporation International, Inc. z siedzibą w Wilmington, Stany Zjednoczone Ameryki".

**224680** 2013 10 29 D. Dokonano wpisu: W dniu 26 sierpnia 2013 r. na podstawie postanowienia Sądu Rejonowego Poznań – Nowe Miasto i Wilda w Poznaniu Wydział VII Gospodarczy – Rejestru Zastawów (sygn.akt PO.VII.Ns.Rej.Za 5351/13/674) wpisano do Rejestru Zastawów pod pozycją 2367353 zastaw rejestrowy na prawie ochronnym udzielonym na znak towarowy R-224680 w celu zabezpieczenia wierzytelności przysługujących Deutsche Bank AG, London Branch z siedzibą w Londynie, Wielka Brytania wobec CEDC Finance Corporation International, Inc. z siedzibą w Wilmington, Stany Zjednoczone Ameryki".

**224680** 2013 10 29 D. Dokonano wpisu: W dniu 28 sierpnia 2013 r. na podstawie postanowienia Sądu Rejonowego Poznań – Nowe Miasto i Wilda w Poznaniu Wydział VII Gospodarczy – Rejestru Zastawów (sygn.akt PO.VII.Ns.Rej.Za 5357/13/080) wpisano do Rejestru Zastawów pod pozycją 2367634 zastaw rejestrowy na prawie ochronnym udzielonym na znak towarowy R-224680 w celu zabezpieczenia wierzytelności przysługujących Deutsche Bank AG, London Branch z siedzibą w Londynie, Wielka Brytania wobec CEDC Finance Corporation International Sp. z o.o. z siedzibą w Obornikach Wielkopolskich".

**224967** 2013 10 02 D. Dokonano wpisu: W dniu 26 sierpnia 2013 r. na podstawie postanowienia Sądu Rejonowego Poznań – Nowe Miasto i Wilda w Poznaniu Wydział VII Gospodarczy – Rejestru Zastawów (sygn.akt PO.VII.Ns.Rej.Za 5406/13/175) wpisano do Rejestru Zastawów pod pozycją 2367317 zastaw rejestrowy na prawie ochronnym udzielonym na znak towarowy R-224967 w celu zabezpieczenia wierzytelności przysługujących Deutsche Bank AG, London Branch z siedzibą w Londynie, Wielka Brytania wobec CEDC Finance Corporation International Sp. z o.o. z siedzibą w Obornikach Wielkopolskich".

**224967** 2013 10 02 D. Dokonano wpisu: W dniu 26 sierpnia 2013 r. na podstawie postanowienia Sądu Rejonowego Poznań – Nowe Miasto i Wilda w Poznaniu Wydział VII Gospodarczy – Rejestru Zastawów (sygn.akt PO.VII.Ns.Rej.Za 5405/13/774) wpisano do Rejestru Zastawów pod pozycją 2367321 zastaw rejestrowy na prawie ochronnym udzielonym na znak towarowy R-224967 w celu zabezpieczenia wierzytelności przysługujących Deutsche Bank AG, London Branch z siedzibą w Londynie, Wielka Brytania

wobec CEDC Finance Corporation International Sp. z o.o. z siedzibą w Obornikach Wielkopolskich".

**224967** 2013 10 09 D. Dokonano wpisu: W dniu 28 sierpnia 2013 r. na podstawie postanowienia Sądu Rejonowego Poznań – Nowe Miasto i Wilda w Poznaniu Wydział VII Gospodarczy – Rejestru Zastawów (sygn.akt PO.VII.Ns.Rej.Za 5404/13/373) wpisano do Rejestru Zastawów pod pozycją 2367641 zastaw rejestrowy na prawie ochronnym udzielonym na znak towarowy R-224967 w celu zabezpieczenia wierzytelności przysługujących Deutsche Bank AG, London Branch z siedzibą w Londynie, Wielka Brytania wobec CEDC Finance Corporation International, Inc. z siedzibą w Wilmington, Stany Zjednoczone Ameryki".

**224967** 2013 10 09 D. Dokonano wpisu: W dniu 29 sierpnia 2013 r. na podstawie postanowienia Sądu Rejonowego Poznań – Nowe Miasto i Wilda w Poznaniu Wydział VII Gospodarczy – Rejestru Zastawów (sygn.akt PO.VII.Ns.Rej.Za 5402/13/571) wpisano do Rejestru Zastawów pod pozycją 2367894 zastaw rejestrowy na prawie ochronnym udzielonym na znak towarowy R-224967 w celu zabezpieczenia wierzytelności przysługujących Deutsche Bank AG, London Branch z siedzibą w Londynie, Wielka Brytania wobec CEDC Finance Corporation International, Inc. z siedzibą w Wilmington, Stany Zjednoczone Ameryki".

**224968** 2013 10 02 D. Dokonano wpisu: W dniu 26 sierpnia 2013 r. na podstawie postanowienia Sądu Rejonowego Poznań – Nowe Miasto i Wilda w Poznaniu Wydział VII Gospodarczy – Rejestru Zastawów (sygn.akt PO.VII.Ns.Rej.Za 5397/13/364) wpisano do Rejestru Zastawów pod pozycją 2367261 zastaw rejestrowy na prawie ochronnym udzielonym na znak towarowy R-224968 w celu zabezpieczenia wierzytelności przysługujących Deutsche Bank AG, London Branch z siedzibą w Londynie, Wielka Brytania wobec CEDC Finance Corporation International Sp. z o.o. z siedzibą w Obornikach Wielkopolskich".

**224968** 2013 10 02 D. Dokonano wpisu: W dniu 26 sierpnia 2013 r. na podstawie postanowienia Sądu Rejonowego Poznań – Nowe Miasto i Wilda w Poznaniu Wydział VII Gospodarczy – Rejestru Zastawów (sygn.akt PO.VII.Ns.Rej.Za 5399/13/166) wpisano do Rejestru Zastawów pod pozycją 2367323 zastaw rejestrowy na prawie ochronnym udzielonym na znak towarowy R-224968 w celu zabezpieczenia wierzytelności przysługujących Deutsche Bank AG, London Branch z siedzibą w Londynie, Wielka Brytania wobec CEDC Finance Corporation International Sp. z o.o. z siedzibą w Obornikach Wielkopolskich".

**224968** 2013 10 09 D. Dokonano wpisu: W dniu 28 sierpnia 2013 r. na podstawie postanowienia Sądu Rejonowego Poznań – Nowe Miasto i Wilda w Poznaniu Wydział VII Gospodarczy – Rejestru Zastawów (sygn.akt PO.VII.Ns.Rej.Za 5394/13/161) wpisano do Rejestru Zastawów pod pozycją 2367647 zastaw rejestrowy na prawie ochronnym udzielonym na znak towarowy R-224968 w celu zabezpieczenia wierzytelności przysługujących Deutsche Bank AG, London Branch z siedzibą w Londynie, Wielka Brytania wobec CEDC Finance Corporation International, Inc. z siedzibą w Wilmington, Stany Zjednoczone Ameryki".

**224968** 2013 10 09 D. Dokonano wpisu: W dniu 28 sierpnia 2013 r. na podstawie postanowienia Sądu Rejonowego Poznań – Nowe Miasto i Wilda w Poznaniu Wydział VII Gospodarczy – Rejestru Zastawów (sygn.akt PO.VII.Ns.Rej.Za 5396/13/963) wpisano do Rejestru Zastawów pod pozycją 2367636 zastaw rejestrowy na prawie ochronnym udzielonym na znak towarowy R-224968 w celu zabezpieczenia wierzytelności przysługujących Deutsche Bank AG, London Branch z siedzibą w Londynie, Wielka Brytania wobec CEDC Finance Corporation International, Inc. z siedzibą w Wilmington, Stany Zjednoczone Ameryki".

**224969** 2013 10 29 D. Dokonano wpisu: W dniu 23 sierpnia 2013 r. na podstawie postanowienia Sądu Rejonowego Poznań – Nowe Miasto i Wilda w Poznaniu Wydział VII Gospodarczy – Re-

jestru Zastawów (sygn.akt PO.VII.Ns.Rej.Za 5365/13/599) wpisano do Rejestru Zastawów pod pozycją 2367021 zastaw rejestrowy na prawie ochronnym udzielonym na znak towarowy R-224969 w celu zabezpieczenia wierzytelności przysługujących Deutsche Bank AG, London Branch z siedzibą w Londynie, Wielka Brytania wobec CEDC Finance Corporation International Sp. z o.o. z siedzibą w Obornikach Wielkopolskich”.

**224969** 2013 10 29 D. Dokonano wpisu: W dniu 26 sierpnia 2013 r. na podstawie postanowienia Sądu Rejonowego Poznań – Nowe Miasto i Wilda w Poznaniu Wydział VII Gospodarczy – Rejestru Zastawów (sygn.akt PO.VII.Ns.Rej.Za 5353/13/476) wpisano do Rejestru Zastawów pod pozycją 2367354 zastaw rejestrowy na prawie ochronnym udzielonym na znak towarowy R-224969 w celu zabezpieczenia wierzytelności przysługujących Deutsche Bank AG, London Branch z siedzibą w Londynie, Wielka Brytania wobec CEDC Finance Corporation International, Inc. z siedzibą w Wilmington, Stany Zjednoczone Ameryki”.

**224969** 2013 10 29 D. Dokonano wpisu: W dniu 28 sierpnia 2013 r. na podstawie postanowienia Sądu Rejonowego Poznań – Nowe Miasto i Wilda w Poznaniu Wydział VII Gospodarczy – Rejestru Zastawów (sygn.akt PO.VII.Ns.Rej.Za 5362/13/396) wpisano do Rejestru Zastawów pod pozycją 2367688 zastaw rejestrowy na prawie ochronnym udzielonym na znak towarowy R-224969 w celu zabezpieczenia wierzytelności przysługujących Deutsche Bank AG, London Branch z siedzibą w Londynie, Wielka Brytania wobec CEDC Finance Corporation International Sp. z o.o. z siedzibą w Obornikach Wielkopolskich”.

**224969** 2013 10 29 D. Dokonano wpisu: W dniu 29 sierpnia 2013 r. na podstawie postanowienia Sądu Rejonowego Poznań – Nowe Miasto i Wilda w Poznaniu Wydział VII Gospodarczy – Rejestru Zastawów (sygn.akt PO.VII.Ns.Rej.Za 5358/13/481) wpisano do Rejestru Zastawów pod pozycją 2367897 zastaw rejestrowy na prawie ochronnym udzielonym na znak towarowy R-224969 w celu zabezpieczenia wierzytelności przysługujących Deutsche Bank AG, London Branch z siedzibą w Londynie, Wielka Brytania wobec CEDC Finance Corporation International, Inc. z siedzibą w Wilmington, Stany Zjednoczone Ameryki”.

**224997** 2013 10 22 A. Wprowadzono zmianę nazwy uprawnionego przez wykreślenie wpisu: Nycomed GmbH, Konstanz, Niemcy i dokonanie wpisu: TAKEDA GMBH, Konstanz, Niemcy.

**225053** 2013 10 18 A. Wprowadzono zmianę uprawnionego przez wykreślenie wpisu: NAŁĘCZÓW ZDRÓJ Spółka z ograniczoną odpowiedzialnością, Nałęczów, Polska 431163464 i dokonanie wpisu: ZL NAŁĘCZÓW ZDRÓJ SPÓŁKA Z OGRANICZONĄ ODPOWIEDZIALNOŚCIĄ SPÓŁKA KOMANDYTOWO-AKCYJNA, Drzewce, Polska.

**225054** 2013 10 18 A. Wprowadzono zmianę uprawnionego przez wykreślenie wpisu: NAŁĘCZÓW ZDRÓJ Spółka z ograniczoną odpowiedzialnością, Nałęczów, Polska 431163464 i dokonanie wpisu: ZL NAŁĘCZÓW ZDRÓJ SPÓŁKA Z OGRANICZONĄ ODPOWIEDZIALNOŚCIĄ SPÓŁKA KOMANDYTOWO-AKCYJNA, Drzewce, Polska.

**225109** 2013 10 15 A. Wprowadzono zmianę nazwy uprawnionego przez wykreślenie wpisu: „PRESSPUBLICA” Sp. z o.o., Warszawa, Polska 002050380 i dokonanie wpisu: GREMI MEDIA SPÓŁKA Z OGRANICZONĄ ODPOWIEDZIALNOŚCIĄ, Warszawa, Polska.

**225110** 2013 10 15 A. Wprowadzono zmianę nazwy uprawnionego przez wykreślenie wpisu: „PRESSPUBLICA” Sp. z o.o., Warszawa, Polska 002050380 i dokonanie wpisu: GREMI MEDIA SPÓŁKA Z OGRANICZONĄ ODPOWIEDZIALNOŚCIĄ, Warszawa, Polska.

**225448** 2013 10 17 A. Wprowadzono zmianę uprawnionego przez wykreślenie wpisu: CAMEA S.C. INSTYTUT MEDYCZNY ESTETYCZNEJ Joanna Furtak-Pobrotyn, Piotr Pobrotyn, Wrocław, Polska 020657240 i dokonanie wpisu: CAMEA INSTYTUT MEDYCZNY ES-

TETYCZNEJ SPÓŁKA JAWNA FURTAK-POBROTYN I S-KA, Wrocław, Polska 02065740.

**225740** 2013 10 10 A. Wprowadzono zmianę nazwy uprawnionego przez wykreślenie wpisu: S.P.S. TRADING Spółka z ograniczoną odpowiedzialnością, Warszawa, Polska 012807650 i dokonanie wpisu: SPS ELECTRONICS SPÓŁKA Z OGRANICZONĄ ODPOWIEDZIALNOŚCIĄ, Warszawa, Polska 012807650.

**225823** 2013 10 03 A. Wprowadzono zmianę nazwy uprawnionego przez wykreślenie wpisu: XEROMATIC Konrad Waszczyk, Prochowice, Polska 020246228 i dokonanie wpisu: WALL STREET INVEST GROUP KONRAD WASZCZYK, Prochowice, Polska 020246228.

**225915** 2013 10 09 A. Wprowadzono zmianę uprawnionego przez wykreślenie wpisu: Anna Sybicka, Płońsk, Polska 130921222 i dokonanie wpisu: NOVASCAN PHARMACEUTICALS SPÓŁKA Z OGRANICZONĄ ODPOWIEDZIALNOŚCIĄ, Warszawa, Polska 140950606.

**226010** 2013 10 10 A. Wprowadzono zmianę uprawnionego przez wykreślenie wpisu: Grupa Konkurent Mirosław Zamłyński, Sosnowiec, Polska 240249535 i dokonanie wpisu: MIROSŁAW ZAMŁYŃSKI HANDEL PRODUKCJA USŁUGI, Siewierz, Polska 240249535.

**226261** 2013 10 21 A. Wprowadzono zmianę uprawnionego przez wykreślenie wpisu: ŻAGIEL Spółka Akcyjna, Lublin, Polska 430599573 i dokonanie wpisu: SANTANDER CONSUMER FINANCE SPÓŁKA AKCYJNA, Wrocław, Polska 930695605.

**227228** 2013 10 21 A. Wprowadzono zmianę uprawnionego przez wykreślenie wpisu: ŻAGIEL S.A., Lublin, Polska 430599573 i dokonanie wpisu: SANTANDER CONSUMER FINANCE SPÓŁKA AKCYJNA, Wrocław, Polska 930695605.

**227670** 2013 10 17 A. Wprowadzono zmianę uprawnionego przez wykreślenie wpisu: Prywatna Praktyka Lekarska Kiworkowa, Dżulietta Kiworkowa, Warszawa, Polska 012297002 i dokonanie wpisu: ELEKTORALNA DENTAL CLINIC – PRYWATNA PRAKTYKA LEKARSKA KIWORKOWA, Warszawa, Polska.

**227670** 2013 10 17 A. Wprowadzono zmianę uprawnionego przez wykreślenie wpisu: ELEKTORALNA DENTAL CLINIC – PRYWATNA PRAKTYKA LEKARSKA KIWORKOWA Warszawa, Polska i dokonanie wpisu: NIEPUBLICZNY ZAKŁAD OPIEKI ZDROWOTNEJ ELEKTORALNA DENTAL CLINIC DŻULIETTA KIWORKOWA, Warszawa, Polska.

**227716** 2013 10 15 A. Wprowadzono zmianę nazwy uprawnionego przez wykreślenie wpisu: „PRESSPUBLICA” Spółka z ograniczoną odpowiedzialnością, Warszawa, Polska i dokonanie wpisu: GREMI MEDIA SPÓŁKA Z OGRANICZONĄ ODPOWIEDZIALNOŚCIĄ, Warszawa, Polska.

**227776** 2013 10 09 A. Wprowadzono zmianę uprawnionego przez wykreślenie wpisu: Anna Sybicka, Płońsk, Polska 130921222 i dokonanie wpisu: NOVASCAN PHARMACEUTICALS SPÓŁKA Z OGRANICZONĄ ODPOWIEDZIALNOŚCIĄ, Warszawa, Polska 140950606.

**227978** 2013 10 25 A. Wprowadzono zmianę uprawnionego przez wykreślenie wpisu: Philip Sienkiewicz, Legnica, Polska i dokonanie wpisu: Anna Julia Sienkiewicz, Cesarzowice, Polska.

**228115** 2013 10 17 A. Wprowadzono zmianę uprawnionego przez wykreślenie wpisu: CARISMA Jacek Szczyk, Gdynia, Polska 19098333 i dokonanie wpisu: NIERUCHOMOŚCI ANNA NOWAKOWSKA, Gdańsk, Polska 220020127.

**228130** 2013 10 28 F. Dokonano wpisu: „W dniu 04 lipca 2013 r. do Urzędu Patentowego RP wpłynął wniosek o dokonanie w rejestrze wpisu informacji o zajęciu prawa ochronnego na przedmiotowy znak towarowy (Sygn. post. egz. nr KM 381/13)”.

**229207** 2013 10 28 A. Wprowadzono zmianę uprawnionego przez wykreślenie wpisu: Przedsiębiorstwo Techniczno-Handlowe HYDREX Spółka z o.o., Warszawa, Polska 008106815 i dokonanie wpisu: HYDREX DIAGNOSTICS SPÓŁKA Z OGRANICZONĄ ODPO-

WIEDZIALNOŚCIĄ SPÓŁKA KOMANDYTOWA, Warszawa, Polska 008106815.

**229225** 2013 10 01 A. Wprowadzono zmianę uprawnionego przez wykreślenie wpisu: SELLEO Arkadiusz Kwaśny, Bielsko-Biała, Polska 240716557 i dokonanie wpisu: SELLEO SPÓŁKA Z OGRANICZONĄ ODPOWIEDZIALNOŚCIĄ SPÓŁKA KOMANDYTOWA, Bielsko-Biała, Polska 243189012.

**230115** 2013 10 17 A. Wprowadzono zmianę uprawnionego przez wykreślenie wpisu: EKOLAN Spółka Akcyjna, Gdynia, Polska 191267580 i dokonanie wpisu: EKOLAN SPÓŁKA AKCYJNA, Sopot, Polska 191267580.

**230461** 2013 10 10 A. Wprowadzono zmianę nazwy uprawnionego przez wykreślenie wpisu: PBG SPÓŁKA AKCYJNA, Wysogotowo, Polska 631048917 i dokonanie wpisu: PBG SPÓŁKA AKCYJNA W UPADŁOŚCI UKŁADOWEJ, Wysogotowo, Polska 631048917.

**231079** 2013 10 04 A. Wprowadzono zmianę uprawnionego przez wykreślenie wpisu: AFLOFARM Fabryka Leków Spółka z ograniczoną odpowiedzialnością, Ksawerów, Polska 472279864 i dokonanie wpisu: AFLOFARM FARMACJA POLSKA SPÓŁKA Z OGRANICZONĄ ODPOWIEDZIALNOŚCIĄ, Pabianice, Polska 472871255.

**231626** 2013 10 22 A. Wprowadzono zmianę nazwy uprawnionego przez wykreślenie wpisu: Nycomed GmbH, Konstanz, Niemcy i dokonanie wpisu: TAKEDA GMBH, Konstanz, Niemcy.

**231638** 2013 10 17 A. Wprowadzono zmianę nazwy i siedziby uprawnionego przez wykreślenie wpisu: Przedsiębiorstwo Produkcyjne „EKO-OKNA” Spółka z o.o., Racibórz, Polska 277925708 i dokonanie wpisu: „EKO-OKNA” SPÓŁKA Z OGRANICZONĄ ODPOWIEDZIALNOŚCIĄ, Kornice, Polska.

**232219** 2013 10 24 A. Wprowadzono zmianę uprawnionego przez wykreślenie wpisu: RTS WIDZEW ŁÓDŹ SPÓŁKA AKCYJNA, Łódź, Polska 100360913 i dokonanie wpisu: SPORT MEDIA – Tomasz Andrzejewski, Łódź, Polska 100158130.

**232469** 2013 10 15 A. Wprowadzono zmianę uprawnionego przez wykreślenie wpisu: RECRUIT CO., LTD., Tokyo, Japonia i dokonanie wpisu: Recruit Holdings Co., Ltd., Tokyo, Japonia.

**232562** 2013 10 04 A.E. Wprowadzono zmianę przez wykreślenie wpisu: Aflofarm Fabryka Leków Sp. z o.o., Ksawerów, Polska 472279864 Aflofarm Farmacja Polska Sp. z o.o., Pabianice, Polska 472871255 i dokonanie wpisu: Aflofarm Farmacja Polska Spółka z ograniczoną odpowiedzialnością, Pabianice, Polska 472871255 oraz w rubryce E wykreślenie wpisu: Wspólne prawo ochronne.

**233535** 2013 10 29 D. Dokonano wpisu: W dniu 26 sierpnia 2013 r. na podstawie postanowienia Sądu Rejonowego Poznań – Nowe Miasto i Wilda w Poznaniu Wydział VII Gospodarczy – Rejestru Zastawów (sygn.akt PO.VII.Ns.Rej.Za 5401/13/170) wpisano do Rejestru Zastawów pod pozycją 2367345 zastaw rejestrowy na prawie ochronnym udzielonym na znak towarowy R-233535 w celu zabezpieczenia wierzytelności przysługujących Deutsche Bank AG, London Branch z siedzibą w Londynie, Wielka Brytania wobec CEDC Finance Corporation International Sp. z o.o. z siedzibą w Obornikach Wielkopolskich”.

**233535** 2013 10 29 D. Dokonano wpisu: W dniu 26 sierpnia 2013 r. na podstawie postanowienia Sądu Rejonowego Poznań – Nowe Miasto i Wilda w Poznaniu Wydział VII Gospodarczy – Rejestru Zastawów (sygn.akt PO.VII.Ns.Rej.Za 5383/13/439) wpisano do Rejestru Zastawów pod pozycją 2367343 zastaw rejestrowy na prawie ochronnym udzielonym na znak towarowy R-233535 w celu zabezpieczenia wierzytelności przysługujących Deutsche Bank AG, London Branch z siedzibą w Londynie, Wielka Brytania wobec CEDC Finance Corporation International, Inc. z siedzibą w Wilmington, Stany Zjednoczone Ameryki”.

**233535** 2013 10 29 D. Dokonano wpisu: W dniu 26 sierpnia 2013 r. na podstawie postanowienia Sądu Rejonowego Poznań

– Nowe Miasto i Wilda w Poznaniu Wydział VII Gospodarczy – Rejestru Zastawów (sygn.akt PO.VII.Ns.Rej.Za 5388/13/444) wpisano do Rejestru Zastawów pod pozycją 2367388 zastaw rejestrowy na prawie ochronnym udzielonym na znak towarowy R-233535 w celu zabezpieczenia wierzytelności przysługujących Deutsche Bank AG, London Branch z siedzibą w Londynie, Wielka Brytania wobec CEDC Finance Corporation International, Inc. z siedzibą w Wilmington, Stany Zjednoczone Ameryki”.

**233535** 2013 10 29 D. Dokonano wpisu: W dniu 28 sierpnia 2013 r. na podstawie postanowienia Sądu Rejonowego Poznań – Nowe Miasto i Wilda w Poznaniu Wydział VII Gospodarczy – Rejestru Zastawów (sygn.akt PO.VII.Ns.Rej.Za 5391/13/958) wpisano do Rejestru Zastawów pod pozycją 2367650 zastaw rejestrowy na prawie ochronnym udzielonym na znak towarowy R-233535 w celu zabezpieczenia wierzytelności przysługujących Deutsche Bank AG, London Branch z siedzibą w Londynie, Wielka Brytania wobec CEDC Finance Corporation International Sp. z o.o. z siedzibą w Obornikach Wielkopolskich”.

**233583** 2013 10 28 A.E. Wprowadzono zmianę przez wykreślenie wpisu: AFLOFARM Fabryka Leków Spółka z ograniczoną odpowiedzialnością, Ksawerów, Polska 472279864 AFLOFARM Farmacja Polska Spółka z ograniczoną odpowiedzialnością, Pabianice, Polska 472871255 i dokonanie wpisu: AFLOFARM Farmacja Polska Spółka z ograniczoną odpowiedzialnością, Pabianice, Polska 472871255 oraz w rubryce E wykreślić wpis: Wspólne prawo ochronne”.

**233680** 2013 10 01 A. Wprowadzono zmianę uprawnionego przez wykreślenie wpisu: REAL GAS Spółka z ograniczoną odpowiedzialnością, Biała Podlaska, Polska 141669001 i dokonanie wpisu: OPN 24 SPÓŁKA Z OGRANICZONĄ ODPOWIEDZIALNOŚCIĄ, Biała Podlaska, Polska 061445223.

**233846** 2013 10 10 A. Wprowadzono zmianę nazwy uprawnionego przez wykreślenie wpisu: PBG SPÓŁKA AKCYJNA, Wysogotowo, Polska 631048917 i dokonanie wpisu: PBG SPÓŁKA AKCYJNA W UPADŁOŚCI UKŁADOWEJ, Wysogotowo, Polska 631048917.

**234472** 2013 10 04 D. Wykreślono wpis: „W dniu 21 marca 2011 r. na podstawie postanowienia Sądu Rejonowego dla m.st. Warszawy w Warszawie Wydział XI Gospodarczy – Rejestru Zastawów (syg. Akt WA.XI.Ns-Rej.Za 2182/11/617) wpisano do Rejestru Zastawów pod pozycją 2251938 zastaw rejestrowy na prawie ochronnym udzielonym na znak towarowy R-234472 q celu zabezpieczenia wierzytelności przysługujących Grupa 02 Sp. z o.o. z siedzibą w Warszawie wobec GEO2.PL Sp. z o.o. z siedziba w Warszawie.

**234589** 2013 10 04 A. Wprowadzono zmianę uprawnionego przez wykreślenie wpisu: AFLOFARM Fabryka Leków Spółka z ograniczoną odpowiedzialnością, Ksawerów, Polska 472279864 i dokonanie wpisu: AFLOFARM FARMACJA POLSKA SPÓŁKA Z OGRANICZONĄ ODPOWIEDZIALNOŚCIĄ, Pabianice, Polska 472871255.

**234891** 2013 10 04 A. Wprowadzono zmianę uprawnionego przez wykreślenie wpisu: AFLOFARM Fabryka Leków Spółka z ograniczoną odpowiedzialnością, Ksawerów, Polska 472279864 i dokonanie wpisu: AFLOFARM FARMACJA POLSKA SPÓŁKA Z OGRANICZONĄ ODPOWIEDZIALNOŚCIĄ, Pabianice, Polska 472871255.

**235032** 2013 10 28 F. Dokonano wpisu: „W dniu 01 lipca 2013 r. do Urzędu Patentowego RP wpłynął wniosek o dokonanie w rejestrze wpisu informacji o zajęciu prawa ochronnego na przedmiotowy znak towarowy (nr zaw. EA/721/ZAJ/341 /13/MJ)”.

**235080** 2013 10 08 A. Wprowadzono zmianę uprawnionego przez wykreślenie wpisu: IT4YOU.PL GRZEGORZ LEŚNIEWSKI, Warszawa, Polska 015689694 i dokonanie wpisu: GRZEGORZ LEŚNIEWSKI, Warszawa, Polska.

**235096** 2013 10 25 A. Wprowadzono zmianę uprawnionego przez wykreślenie wpisu: Swarzędz Meble Spółka Akcyjna w likwidacji, Swarzędz, Polska 004833300 i dokonanie wpisu: VERSO –



KOMFORTOWE MEBLE Bogdan PIERSA w Gdańsku, Gdańsk, Polska 192274902.

**235097** 2013 10 25 A. Wprowadzono zmianę uprawnionego przez wykreślenie wpisu: Swarzędz Meble Spółka Akcyjna w likwidacji, Swarzędz, Polska 004833300 i dokonanie wpisu: VERSO – KOMFORTOWE MEBLE Bogdan PIERSA w Gdańsku, Gdańsk, Polska 192274902.

**235129** 2013 10 04 A. Wprowadzono zmianę uprawnionego przez wykreślenie wpisu: AFLOFARM Fabryka Leków Spółka z ograniczoną odpowiedzialnością, Ksawerów, Polska 472279864 i dokonanie wpisu: AFLOFARM FARMACJA POLSKA SPÓŁKA Z OGRANICZONĄ ODPOWIEDZIALNOŚCIĄ, Pabianice, Polska 472871255.

**235137** 2013 10 04 A. Wprowadzono zmianę uprawnionego przez wykreślenie wpisu: AFLOFARM Fabryka Leków Spółka z ograniczoną odpowiedzialnością, Ksawerów, Polska 472279864 i dokonanie wpisu: AFLOFARM FARMACJA POLSKA SPÓŁKA Z OGRANICZONĄ ODPOWIEDZIALNOŚCIĄ, Pabianice, Polska 472871255.

**235282** 2013 10 04 A. Wprowadzono zmianę uprawnionego przez wykreślenie wpisu: AFLOFARM Fabryka Leków Spółka z ograniczoną odpowiedzialnością, Ksawerów, Polska 472279864 i dokonanie wpisu: AFLOFARM FARMACJA POLSKA SPÓŁKA Z OGRANICZONĄ ODPOWIEDZIALNOŚCIĄ, Pabianice, Polska 472871255.

**236212** 2013 10 10 A. Wprowadzono zmianę nazwy uprawnionego przez wykreślenie wpisu: PBG SPÓŁKA AKCYJNA, Wysogotowo, Polska 631048917 i dokonanie wpisu: PBG SPÓŁKA AKCYJNA W UPADŁOŚCI UKŁADOWEJ, Wysogotowo, Polska 631048917.

**236611** 2013 10 04 A. Wprowadzono zmianę uprawnionego przez wykreślenie wpisu: „AFLOFARM - FABRYKA LEKÓW” Spółka z ograniczoną odpowiedzialnością, Ksawerów, Polska 472279864 i dokonanie wpisu: AFLOFARM FARMACJA POLSKA SPÓŁKA Z OGRANICZONĄ ODPOWIEDZIALNOŚCIĄ, Pabianice, Polska 472871255.

**236810** 2013 10 04 A. Wprowadzono zmianę uprawnionego przez wykreślenie wpisu: AFLOFARM Fabryka Leków Spółka z ograniczoną odpowiedzialnością, Ksawerów, Polska 472279864 i dokonanie wpisu: AFLOFARM FARMACJA POLSKA SPÓŁKA Z OGRANICZONĄ ODPOWIEDZIALNOŚCIĄ, Pabianice, Polska 472871255.

**237198** 2013 10 04 A. Wprowadzono zmianę uprawnionego przez wykreślenie wpisu: Gmina Miasto Gdynia, Gdynia, Polska 000598486 i dokonanie wpisu: Centrum Nauki Experiment w Gdyni, Gdynia, Polska 221715245.

**237387** 2013 10 17 A. Wprowadzono zmianę uprawnionego przez wykreślenie wpisu: Pharm Image Łukasz Burda, Warszawa, Polska 141455783 i dokonanie wpisu: APTICOM SPÓŁKA Z OGRANICZONĄ ODPOWIEDZIALNOŚCIĄ, Warszawa, Polska.

**237387** 2013 10 17 A. Wprowadzono zmianę siedziby uprawnionego przez wykreślenie wpisu: APTICOM SPÓŁKA Z OGRANICZONĄ ODPOWIEDZIALNOŚCIĄ, Warszawa, Polska i dokonanie wpisu: APTICOM SPÓŁKA Z OGRANICZONĄ ODPOWIEDZIALNOŚCIĄ, Wrocław, Polska 142445798.

**237505** 2013 10 04 A. Wprowadzono zmianę uprawnionego przez wykreślenie wpisu: AFLOFARM Fabryka Leków Spółka z ograniczoną odpowiedzialnością, Ksawerów, Polska 472279864 i dokonanie wpisu: AFLOFARM FARMACJA POLSKA SPÓŁKA Z OGRANICZONĄ ODPOWIEDZIALNOŚCIĄ, Pabianice, Polska 472871255.

**237916** 2013 10 04 A. Wprowadzono zmianę uprawnionego przez wykreślenie wpisu: AFLOFARM Fabryka Leków Spółka z ograniczoną odpowiedzialnością, Ksawerów, Polska 472279864 i dokonanie wpisu: AFLOFARM FARMACJA POLSKA SPÓŁKA Z OGRANICZONĄ ODPOWIEDZIALNOŚCIĄ, Pabianice, Polska 472871255.

**237917** 2013 10 04 A. Wprowadzono zmianę uprawnionego przez wykreślenie wpisu: AFLOFARM Fabryka Leków Spółka z ograniczoną odpowiedzialnością, Ksawerów, Polska 472279864 i doko-

nanie wpisu: AFLOFARM FARMACJA POLSKA SPÓŁKA Z OGRANICZONĄ ODPOWIEDZIALNOŚCIĄ, Pabianice, Polska 472871255.

**237982** 2013 10 16 A. Wprowadzono zmianę uprawnionego przez wykreślenie wpisu: Abbott Healthcare Products BV, Weesp, Holandia i dokonanie wpisu: Abbott Products Operations AG, Allschwil, Szwajcaria.

**238259** 2013 10 31 A. Wprowadzono zmianę siedziby uprawnionego przez wykreślenie wpisu: BI-ES POLSKA Spółka z ograniczoną odpowiedzialnością, Kamień Duży, Polska i dokonanie wpisu: BI-ES POLSKA Spółka z ograniczoną odpowiedzialnością, Warszawa, Polska.

**238259** 2013 10 31 A. Wprowadzono zmianę nazwy uprawnionego przez wykreślenie wpisu: BI-ES POLSKA Spółka z ograniczoną odpowiedzialnością, Warszawa, Polska i dokonanie wpisu: URODA POLSKA SPÓŁKA Z OGRANICZONĄ ODPOWIEDZIALNOŚCIĄ, Warszawa, Polska

**238488** 2013 10 04 A. Wprowadzono zmianę uprawnionego przez wykreślenie wpisu: AFLOFARM Fabryka Leków Spółka z ograniczoną odpowiedzialnością, Ksawerów, Polska 472279864 i dokonanie wpisu: AFLOFARM FARMACJA POLSKA SPÓŁKA Z OGRANICZONĄ ODPOWIEDZIALNOŚCIĄ, Pabianice, Polska 472871255.

**238684** 2013 10 11 A. Wprowadzono zmianę uprawnionego przez wykreślenie wpisu: Maja Żurawska, Warszawa, Polska i dokonanie wpisu: MPACK SPÓŁKA Z OGRANICZONĄ ODPOWIEDZIALNOŚCIĄ, Sobiekursk, Polska 140289207.

**238850** 2013 10 04 A. Wprowadzono zmianę uprawnionego przez wykreślenie wpisu: COMPLEX Spółka Akcyjna, Łódź, Polska 100180654 i dokonanie wpisu: Anna Kaczor, Orpelów Numerki, Polska.

**238867** 2013 10 04 A. Wprowadzono zmianę uprawnionego przez wykreślenie wpisu: „AFLOFARM - FABRYKA LEKÓW” Spółka z ograniczoną odpowiedzialnością, Ksawerów, Polska 472279864 i dokonanie wpisu: AFLOFARM FARMACJA POLSKA SPÓŁKA Z OGRANICZONĄ ODPOWIEDZIALNOŚCIĄ, Pabianice, Polska 472871255.

**238900** 2013 10 04 A.E. Wprowadzono zmianę przez wykreślenie wpisu: Aflofarm Fabryka Leków Sp. z o.o., Ksawerów, Polska 472279864 Aflofarm Farmacja Polska Sp. z o.o., Pabianice, Polska 472871255 i dokonanie wpisu: Aflofarm Farmacja Polska Spółka z ograniczoną odpowiedzialnością, Pabianice, Polska 472871255 oraz w rubryce E wykreślenie wpisu: Wspólne prawo ochronne.

**238910** 2013 10 04 A. Wprowadzono zmianę uprawnionego przez wykreślenie wpisu: AFLOFARM Fabryka Leków Spółka z ograniczoną odpowiedzialnością, Ksawerów, Polska 472279864 i dokonanie wpisu: AFLOFARM FARMACJA POLSKA SPÓŁKA Z OGRANICZONĄ ODPOWIEDZIALNOŚCIĄ, Pabianice, Polska 472871255.

**239194** 2013 10 03 A. Wprowadzono zmianę nazwy uprawnionego przez wykreślenie wpisu: Xeromatic Konrad Waszczyk, Prochowice, Polska 020246228 i dokonanie wpisu: WALL STREET INVEST GROUP KONRAD WASZCZYK, Prochowice, Polska 020246228.

**239309** 2013 10 29 D. Dokonano wpisu: W dniu 26 sierpnia 2013 r. na podstawie postanowienia Sądu Rejonowego Poznań – Nowe Miasto i Wilda w Poznaniu Wydział VII Gospodarczy – Rejestru Zastawów (sygn.akt PO.VII.Ns.Rej.Za 5343/13/155) wpisano do Rejestru Zastawów pod pozycją 2367347 zastaw rejestrowy na prawie ochronnym udzielonym na znak towarowy R-239309 w celu zabezpieczenia wierzytelności przysługujących Deutsche Bank AG, London Branch z siedzibą w Londynie, Wielka Brytania wobec CEDC Finance Corporation International Sp. z o.o. z siedzibą w Obornikach Wielkopolskich”.

**239309** 2013 10 29 D. Dokonano wpisu: W dniu 26 sierpnia 2013 r. na podstawie postanowienia Sądu Rejonowego Poznań – Nowe Miasto i Wilda w Poznaniu Wydział VII Gospodarczy – Rejestru Zastawów (sygn.akt PO.VII.Ns.Rej.Za 5346/13/358) wpisano do Rejestru Zastawów pod pozycją 2367350 zastaw rejestrowy

na prawie ochronnym udzielonym na znak towarowy R-239309 w celu zabezpieczenia wiarytelności przysługujących Deutsche Bank AG, London Branch z siedzibą w Londynie, Wielka Brytania wobec CEDC Finance Corporation International Sp. z o.o. z siedzibą w Obornikach Wielkopolskich”.

**239309** 2013 10 29 D. Dokonano wpisu: W dniu 28 sierpnia 2013 r. na podstawie postanowienia Sądu Rejonowego Poznań – Nowe Miasto i Wilda w Poznaniu Wydział VII Gospodarczy – Rejestru Zastawów (sygn.akt PO.VII.Ns.Rej.Za 5337/13/438) wpisano do Rejestru Zastawów pod pozycją 2367645 zastaw rejestrowy na prawie ochronnym udzielonym na znak towarowy R-239309 w celu zabezpieczenia wiarytelności przysługujących Deutsche Bank AG, London Branch z siedzibą w Londynie, Wielka Brytania wobec CEDC Finance Corporation International, Inc. z siedzibą w Wilmington, Stany Zjednoczone Ameryki”.

**239309** 2013 10 29 D. Dokonano wpisu: W dniu 28 sierpnia 2013 r. na podstawie postanowienia Sądu Rejonowego Poznań – Nowe Miasto i Wilda w Poznaniu Wydział VII Gospodarczy – Rejestru Zastawów (sygn.akt PO.VII.Ns.Rej.Za 5339/13/240) wpisano do Rejestru Zastawów pod pozycją 2367642 zastaw rejestrowy na prawie ochronnym udzielonym na znak towarowy R-239309 w celu zabezpieczenia wiarytelności przysługujących Deutsche Bank AG, London Branch z siedzibą w Londynie, Wielka Brytania wobec CEDC Finance Corporation International, Inc. z siedzibą w Wilmington, Stany Zjednoczone Ameryki”.

**239499** 2013 10 09 A. Wprowadzono zmianę uprawnionego przez wykreślenie wpisu: Anna Sybicka, Płońsk, Polska i dokonanie wpisu: NOVASCAN PHARMACEUTICALS SPÓŁKA Z OGRANICZONĄ ODPOWIEDZIALNOŚCIĄ, Warszawa, Polska 140950606.

**239720** 2013 10 04 A. Wprowadzono zmianę uprawnionego przez wykreślenie wpisu: AFLOFARM Fabryka Leków Spółka z ograniczoną odpowiedzialnością, Ksawerów, Polska 472279864 i dokonanie wpisu: AFLOFARM FARMACJA POLSKA SPÓŁKA Z OGRANICZONĄ ODPOWIEDZIALNOŚCIĄ, Pabianice, Polska 472871255.

**239818** 2013 10 04 A. Wprowadzono zmianę uprawnionego przez wykreślenie wpisu: AFLOFARM Fabryka Leków Spółka z ograniczoną odpowiedzialnością, Ksawerów, Polska 472279864 i dokonanie wpisu: AFLOFARM FARMACJA POLSKA SPÓŁKA Z OGRANICZONĄ ODPOWIEDZIALNOŚCIĄ, Pabianice, Polska 472871255.

**240111** 2013 10 21 A. Wprowadzono zmianę nazwy uprawnionego przez wykreślenie wpisu: MEDAGRO INTERNATIONAL Spółka z ograniczoną odpowiedzialnością, Łazy, Polska 006726927 i dokonanie wpisu: ANGELINI PHARMA POLSKA SPÓŁKA Z OGRANICZONĄ ODPOWIEDZIALNOŚCIĄ, Łazy, Polska 006726927.

**240135** 2013 10 04 A. Wprowadzono zmianę uprawnionego przez wykreślenie wpisu: AFLOFARM FABRYKA LEKÓW SPÓŁKA Z OGRANICZONĄ ODPOWIEDZIALNOŚCIĄ, Ksawerów, Polska 472279864 i dokonanie wpisu: AFLOFARM FARMACJA POLSKA SPÓŁKA Z OGRANICZONĄ ODPOWIEDZIALNOŚCIĄ, Pabianice, Polska 472871255.

**240438** 2013 10 04 A. Wprowadzono zmianę uprawnionego przez wykreślenie wpisu: AFLOFARM Fabryka Leków Spółka z ograniczoną odpowiedzialnością, Ksawerów, Polska 472279864 i dokonanie wpisu: AFLOFARM FARMACJA POLSKA SPÓŁKA Z OGRANICZONĄ ODPOWIEDZIALNOŚCIĄ, Pabianice, Polska 472871255.

**240697** 2013 10 04 A. Wprowadzono zmianę uprawnionego przez wykreślenie wpisu: AFLOFARM Fabryka Leków Spółka z ograniczoną odpowiedzialnością, Ksawerów, Polska 472279864 i dokonanie wpisu: AFLOFARM FARMACJA POLSKA SPÓŁKA Z OGRANICZONĄ ODPOWIEDZIALNOŚCIĄ, Pabianice, Polska 472871255.

**240921** 2013 10 04 A. Wprowadzono zmianę uprawnionego przez wykreślenie wpisu: „AFLOFARM - Fabryka Leków” Spółka z ograniczoną odpowiedzialnością, Ksawerów, Polska 472279864 i dokonanie wpisu: AFLOFARM FARMACJA POLSKA

SPÓŁKA Z OGRANICZONĄ ODPOWIEDZIALNOŚCIĄ, Pabianice, Polska 472871255.

**241097** 2013 10 16 A. Wprowadzono zmianę siedziby uprawnionego przez wykreślenie wpisu: AROT POLSKA Spółka z ograniczoną odpowiedzialnością, Leszno, Polska 410234813 i dokonanie wpisu: AROT POLSKA SPÓŁKA Z OGRANICZONĄ ODPOWIEDZIALNOŚCIĄ, Buk, Polska 410234835.

**241098** 2013 10 16 A. Wprowadzono zmianę siedziby uprawnionego przez wykreślenie wpisu: AROT POLSKA Spółka z ograniczoną odpowiedzialnością, Leszno, Polska 410234813 i dokonanie wpisu: AROT POLSKA SPÓŁKA Z OGRANICZONĄ ODPOWIEDZIALNOŚCIĄ, Buk, Polska 410234835.

**241101** 2013 10 21 A. Wprowadzono zmianę uprawnionego przez wykreślenie wpisu: ŻAGIEL Spółka Akcyjna, Lublin, Polska 430599573 i dokonanie wpisu: SANTANDER CONSUMER FINANSE SPÓŁKA AKCYJNA, Wrocław, Polska 930695605.

**241335** 2013 10 29 D. Dokonano wpisu: W dniu 22 sierpnia 2013 r. na podstawie postanowienia Sądu Rejonowego Poznań – Nowe Miasto i Wilda w Poznaniu Wydział VII Gospodarczy – Rejestru Zastawów (sygn.akt PO.VII.Ns.Rej.Za 5374/13/519) wpisano do Rejestru Zastawów pod pozycją 2366807 zastaw rejestrowy na prawie ochronnym udzielonym na znak towarowy R-241335 w celu zabezpieczenia wiarytelności przysługujących Deutsche Bank AG, London Branch z siedzibą w Londynie, Wielka Brytania wobec CEDC Finance Corporation International Sp. z o.o. z siedzibą w Obornikach Wielkopolskich”.

**241335** 2013 10 29 D. Dokonano wpisu: W dniu 23 sierpnia 2013 r. na podstawie postanowienia Sądu Rejonowego Poznań – Nowe Miasto i Wilda w Poznaniu Wydział VII Gospodarczy – Rejestru Zastawów (sygn.akt PO.VII.Ns.Rej.Za 5378/13/123) wpisano do Rejestru Zastawów pod pozycją 2367027 zastaw rejestrowy na prawie ochronnym udzielonym na znak towarowy R-241335 w celu zabezpieczenia wiarytelności przysługujących Deutsche Bank AG, London Branch z siedzibą w Londynie, Wielka Brytania wobec CEDC Finance Corporation International Sp. z o.o. z siedzibą w Obornikach Wielkopolskich”.

**241335** 2013 10 29 D. Dokonano wpisu: W dniu 27 sierpnia 2013 r. na podstawie postanowienia Sądu Rejonowego Poznań – Nowe Miasto i Wilda w Poznaniu Wydział VII Gospodarczy – Rejestru Zastawów (sygn.akt PO.VII.Ns.Rej.Za 5368/13/802) wpisano do Rejestru Zastawów pod pozycją 2367486 zastaw rejestrowy na prawie ochronnym udzielonym na znak towarowy R-241335 w celu zabezpieczenia wiarytelności przysługujących Deutsche Bank AG, London Branch z siedzibą w Londynie, Wielka Brytania wobec CEDC Finance Corporation International, Inc. z siedzibą w Wilmington, Stany Zjednoczone Ameryki”.

**241335** 2013 10 29 D. Dokonano wpisu: W dniu 27 sierpnia 2013 r. na podstawie postanowienia Sądu Rejonowego Poznań – Nowe Miasto i Wilda w Poznaniu Wydział VII Gospodarczy – Rejestru Zastawów (sygn.akt PO.VII.Ns.Rej.Za 5370/13/915) wpisano do Rejestru Zastawów pod pozycją 2367485 zastaw rejestrowy na prawie ochronnym udzielonym na znak towarowy R-241335 w celu zabezpieczenia wiarytelności przysługujących Deutsche Bank AG, London Branch z siedzibą w Londynie, Wielka Brytania wobec CEDC Finance Corporation International, Inc. z siedzibą w Wilmington, Stany Zjednoczone Ameryki”.

**241336** 2013 10 29 D. Dokonano wpisu: W dniu 26 sierpnia 2013 r. na podstawie postanowienia Sądu Rejonowego Poznań – Nowe Miasto i Wilda w Poznaniu Wydział VII Gospodarczy – Rejestru Zastawów (sygn.akt PO.VII.Ns.Rej.Za 5286/13/541) wpisano do Rejestru Zastawów pod pozycją 2367348 zastaw rejestrowy na prawie ochronnym udzielonym na znak towarowy R-241336 w celu zabezpieczenia wiarytelności przysługujących Deutsche Bank AG, London Branch z siedzibą w Londynie, Wielka Brytania

wobec CEDC Finance Corporation International Sp. z o.o. z siedzibą w Obornikach Wielkopolskich”.

**241336** 2013 10 29 D. Dokonano wpisu: W dniu 26 sierpnia 2013 r. na podstawie postanowienia Sądu Rejonowego Poznań – Nowe Miasto i Wilda w Poznaniu Wydział VII Gospodarczy – Rejestru Zastawów (sygn.akt PO.VII.Ns.Rej.Za 5276/13/220) wpisano do Rejestru Zastawów pod pozycją 2367301 zastaw rejestrowy na prawie ochronnym udzielonym na znak towarowy R-241336 w celu zabezpieczenia wierzytelności przysługujących Deutsche Bank AG, London Branch z siedzibą w Londynie, Wielka Brytania wobec CEDC Finance Corporation International, Inc. z siedzibą w Wilmington, Stany Zjednoczone Ameryki”.

**241336** 2013 10 29 D. Dokonano wpisu: W dniu 26 sierpnia 2013 r. na podstawie postanowienia Sądu Rejonowego Poznań – Nowe Miasto i Wilda w Poznaniu Wydział VII Gospodarczy – Rejestru Zastawów (sygn.akt PO.VII.Ns.Rej.Za 5281/13/536) wpisano do Rejestru Zastawów pod pozycją 2367342 zastaw rejestrowy na prawie ochronnym udzielonym na znak towarowy R-241336 w celu zabezpieczenia wierzytelności przysługujących Deutsche Bank AG, London Branch z siedzibą w Londynie, Wielka Brytania wobec CEDC Finance Corporation International, Inc. z siedzibą w Wilmington, Stany Zjednoczone Ameryki”.

**241336** 2013 10 29 D. Dokonano wpisu: W dniu 26 sierpnia 2013 r. na podstawie postanowienia Sądu Rejonowego Poznań – Nowe Miasto i Wilda w Poznaniu Wydział VII Gospodarczy – Rejestru Zastawów (sygn.akt PO.VII.Ns.Rej.Za 5284/13/739) wpisano do Rejestru Zastawów pod pozycją 2367355 zastaw rejestrowy na prawie ochronnym udzielonym na znak towarowy R-241336 w celu zabezpieczenia wierzytelności przysługujących Deutsche Bank AG, London Branch z siedzibą w Londynie, Wielka Brytania wobec CEDC Finance Corporation International Sp. z o.o. z siedzibą w Obornikach Wielkopolskich”.

**241603** 2013 10 28 F. Dokonano wpisu: „W dniu 29 sierpnia 2013 r. do Urzędu Patentowego RP wpłynął wniosek o dokonanie w rejestrze wpisu informacji o zajęciu prawa ochronnego na przedmiotowy znak towarowy (Sygn. post. egz. nr KM 1454/13)”.

**241762** 2013 10 02 A. Wprowadzono zmianę uprawnionego przez wykreślenie wpisu: Przedsiębiorstwo Farmaceutyczne „LEK-AM” Spółka z ograniczoną odpowiedzialnością, Zakroczym, Polska 016295922 i dokonanie wpisu: PharmaSwiss SA, Zug, Szwajcaria.

**241863** 2013 10 17 A. Wprowadzono zmianę uprawnionego przez wykreślenie wpisu: Przedsiębiorstwo Produkcyjno-Handlowe EVELINE COSMETICS Piotr Hubert Kasprzycki, Lesznowola, Polska 012731361 i dokonanie wpisu: EVELINE COSMETICS DYSTRYBUCJA POLSKA SPÓŁKA Z OGRANICZONĄ ODPOWIEDZIALNOŚCIĄ, Lesznowola, Polska 142753413.

**242163** 2013 10 17 A. Wprowadzono zmianę uprawnionego przez wykreślenie wpisu: Firma Handlowa „MAX-FLIZ” Piotr Kurleto, Jan Włodarczyk, Kazimierz Kaźnica Spółka Jawna, Kraków, Polska 350253750 i dokonanie wpisu: FIRMA HANDLOWA MAX-FLIZ SPÓŁKA Z OGRANICZONĄ ODPOWIEDZIALNOŚCIĄ SPÓŁKA KOMANDYTOWA, Kraków, Polska 350253750.

**242225** 2013 10 04 A. Wprowadzono zmianę uprawnionego przez wykreślenie wpisu: AFLOFARM Fabryka Leków Spółka z ograniczoną odpowiedzialnością, Ksawerów, Polska 472279864 i dokonanie wpisu: AFLOFARM FARMACJA POLSKA SPÓŁKA Z OGRANICZONĄ ODPOWIEDZIALNOŚCIĄ, Pabianice, Polska 472871255.

**242226** 2013 10 04 A. Wprowadzono zmianę uprawnionego przez wykreślenie wpisu: AFLOFARM Fabryka Leków Spółka z ograniczoną odpowiedzialnością, Ksawerów, Polska 472279864 i dokonanie wpisu: AFLOFARM FARMACJA POLSKA SPÓŁKA Z OGRANICZONĄ ODPOWIEDZIALNOŚCIĄ, Pabianice, Polska 472871255.

**242370** 2013 10 28 F. Dokonano wpisu: „W dniu 29 sierpnia 2013 r. do Urzędu Patentowego RP wpłynął wniosek o dokonanie

w rejestrze wpisu informacji o zajęciu prawa ochronnego na przedmiotowy znak towarowy (Sygn. post. egz. nr KM 1454/13)”.

**242623** 2013 10 18 A. Wprowadzono zmianę uprawnionego przez wykreślenie wpisu: Nałęczów Zdrój Spółka z ograniczoną odpowiedzialnością, Nałęczów, Polska 431163464 i dokonanie wpisu: ZŁ NAŁĘCZÓW ZDRÓJ SPÓŁKA Z OGRANICZONĄ ODPOWIEDZIALNOŚCIĄ SPÓŁKA KOMANDYTOWO-AKCYJNA, Drzewce, Polska.

**242771** 2013 10 28 A. Wprowadzono zmianę uprawnionego przez wykreślenie wpisu: Przedsiębiorstwo Chemii Gospodarczej POLLENA Spółka Akcyjna, Ostrzeszów, Polska 300567329 i dokonanie wpisu: „POLLENA” PRZEDSIĘBIORSTWO CHEMII GOSPODARCZEJ SPÓŁKA Z OGRANICZONĄ ODPOWIEDZIALNOŚCIĄ SPÓŁKA KOMANDYTOWA, Ostrzeszów, Polska.

**243013** 2013 10 10 A. Wprowadzono zmianę uprawnionego przez wykreślenie wpisu: SET TRADE SPÓŁKA Z OGRANICZONĄ ODPOWIEDZIALNOŚCIĄ, Warszawa, Polska 141745140 i dokonanie wpisu: QUESTO SPÓŁKA Z OGRANICZONĄ ODPOWIEDZIALNOŚCIĄ, Siedlce, Polska.

**243018** 2013 10 11 A. Wprowadzono zmianę uprawnionego przez wykreślenie wpisu: REAL DEVELOPMENT Świeboda i Wspólnicy Spółka komandytowa, Łódź, Polska 100373488 i dokonanie wpisu: REAL DEVELOPMENT GROUP SPÓŁKA Z OGRANICZONĄ ODPOWIEDZIALNOŚCIĄ SPÓŁKA KOMANDYTOWA, Łódź, Polska 100373488.

**243161** 2013 10 11 A. Wprowadzono zmianę uprawnionego przez wykreślenie wpisu: „STAR FITNESS” Spółka z ograniczoną odpowiedzialnością, Poznań, Polska 300968873 i dokonanie wpisu: FABRYKA FORMY SPÓŁKA AKCYJNA, Poznań, Polska.

**243684** 2013 10 04 A. Wprowadzono zmianę uprawnionego przez wykreślenie wpisu: „AFLOFARM – FABRYKA LEKÓW SPÓŁKA Z OGRANICZONĄ ODPOWIEDZIALNOŚCIĄ, Ksawerów, Polska 472279864 i dokonanie wpisu: AFLOFARM FARMACJA POLSKA SPÓŁKA Z OGRANICZONĄ ODPOWIEDZIALNOŚCIĄ, Pabianice, Polska 472871255.

**244188** 2013 10 17 A. Wprowadzono zmianę nazwy uprawnionego przez wykreślenie wpisu: Hurtownia Chemiczna Spółka z ograniczoną odpowiedzialnością, Poznań, Polska 008059903 i dokonanie wpisu: ALFALAB „HURTOWNIA CHEMICZNA” SPÓŁKA Z OGRANICZONĄ ODPOWIEDZIALNOŚCIĄ, Poznań, Polska 008059903.

**244188** 2013 10 17 A. Wprowadzono zmianę uprawnionego przez wykreślenie wpisu: ALFALAB „HURTOWNIA CHEMICZNA” SPÓŁKA Z OGRANICZONĄ ODPOWIEDZIALNOŚCIĄ, Poznań, Polska 008059903 i dokonanie wpisu: VWRINTERNATIONAL SPÓŁKA Z OGRANICZONĄ ODPOWIEDZIALNOŚCIĄ, Warszawa, Polska 142051409.

**244195** 2013 10 08 A. Wprowadzono zmianę uprawnionego przez wykreślenie wpisu: Przedsiębiorstwo Produkcyjno-Handlowe EVELINE COSMETICS Piotr Hubert Kasprzycki, Lesznowola, Polska 012731361 i dokonanie wpisu: EVELINE COSMETICS DYSTRYBUCJA POLSKA SPÓŁKA Z OGRANICZONĄ ODPOWIEDZIALNOŚCIĄ, Lesznowola, Polska 142753413.

**244195** 2013 10 08 A. Wprowadzono zmianę uprawnionego przez wykreślenie wpisu: EVELINE COSMETICS DYSTRYBUCJA POLSKA SPÓŁKA Z OGRANICZONĄ ODPOWIEDZIALNOŚCIĄ, Lesznowola, Polska 142753413 i dokonanie wpisu: EVELINE COSMETICS DYSTRYBUCJA SPÓŁKA Z OGRANICZONĄ ODPOWIEDZIALNOŚCIĄ SPÓŁKA KOMANDYTOWO-AKCYJNA, Lesznowola, Polska 142753413.

**244220** 2013 10 17 A. Wprowadzono zmianę uprawnionego przez wykreślenie wpisu: WYSZKOWSKI OŚRODEK KULTURY HUTNIK, Wyszów, Polska 551298493 i dokonanie wpisu: TYGODNIK INFORMACYJNO-REKLAMOWY „WYSZKOWIAK” BOGDAN GRZELECKI, Wyszów, Polska.

**244570** 2013 10 15 A. Wprowadzono zmianę nazwy uprawnionego przez wykreślenie wpisu: INTERDRUK CORPORATION SPÓŁKA Z OGRANICZONĄ ODPOWIEDZIALNOŚCIĄ, Warszawa, Polska i dokonanie wpisu: INTERDRUK SPÓŁKA Z OGRANICZONĄ ODPOWIEDZIALNOŚCIĄ, Warszawa, Polska.

**244570** 2013 10 15 A. Wprowadzono zmianę uprawnionego przez wykreślenie wpisu: INTERDRUK SPÓŁKA Z OGRANICZONĄ ODPOWIEDZIALNOŚCIĄ, Warszawa, Polska i dokonanie wpisu: INTERDRUK SPÓŁKA AKCYJNA, Warszawa, Polska.

**244575** 2013 10 11 A. Wprowadzono zmianę nazwy i siedziby uprawnionego przez wykreślenie wpisu: MAREK AGNIESZKA AMC COACHING AND CONSULTING, Poznań, Polska 411004830 i dokonanie wpisu: ST GROUP AGNIESZKA MAREK, Przeźmierowo, Polska 411004830.

**244671** 2013 10 11 A. Wprowadzono zmianę uprawnionego przez wykreślenie wpisu: Galeria Centrum Spółka z ograniczoną odpowiedzialnością, Warszawa, Polska 016326060 i dokonanie wpisu: GALERIA CENTRUM SPÓŁKA Z OGRANICZONĄ ODPOWIEDZIALNOŚCIĄ W UPADŁOŚCI LIKWIDACYJNEJ, Kraków, Polska 016326060.

**244676** 2013 10 01 A. Wprowadzono zmianę nazwy uprawnionego przez wykreślenie wpisu: BALTIC APARTAMENTS SPÓŁKA Z OGRANICZONĄ ODPOWIEDZIALNOŚCIĄ, Świecie, Polska 340366203 i dokonanie wpisu: ZESPÓŁ PAŁACOWO-PARKOWY STAWOWIE SPÓŁKA Z OGRANICZONĄ ODPOWIEDZIALNOŚCIĄ, Świecie, Polska 340366203.

**244785** 2013 10 22 A. Wprowadzono zmianę uprawnionego przez wykreślenie wpisu: SMOLAK KAZIMIERZ FIRMA USŁUGOWO-HANDLOWA ROLMASZ, Kamionka, Polska 690094400 i dokonanie wpisu: FIRMA USŁUGOWO-HANDLOWA „ROLMASZ” SPÓŁKA Z OGRANICZONĄ ODPOWIEDZIALNOŚCIĄ SPÓŁKA KOMANDYTOWA, Kamionka,, Polska 180631040.

**244979** 2013 10 04 A. Wprowadzono zmianę uprawnionego przez wykreślenie wpisu: AFLOFARM FABRYKA LEKÓW SPÓŁKA Z OGRANICZONĄ ODPOWIEDZIALNOŚCIĄ, Ksawerów, Polska 472279864 i dokonanie wpisu: AFLOFARM FARMACJA POLSKA SPÓŁKA Z OGRANICZONĄ ODPOWIEDZIALNOŚCIĄ, Pabianice, Polska 472871255.

**244983** 2013 10 15 A. Wprowadzono zmianę nazwy uprawnionego przez wykreślenie wpisu: „PRESSPUBLICA” Spółka z ograniczoną odpowiedzialnością, Warszawa, Polska i dokonanie wpisu: GREMI MEDIA SPÓŁKA Z OGRANICZONĄ ODPOWIEDZIALNOŚCIĄ, Warszawa, Polska.

**245249** 2013 10 11 A. Wprowadzono zmianę uprawnionego przez wykreślenie wpisu: VATAX Szymon Stec, Swarzędz, Polska 634461865 i dokonanie wpisu: AIDA PROJECT SPÓŁKA Z OGRANICZONĄ ODPOWIEDZIALNOŚCIĄ, Warszawa, Polska 142927741.

**245317** 2013 10 11 A. Wprowadzono zmianę nazwy uprawnionego przez wykreślenie wpisu: TC NIERUCHOMOŚCI SPÓŁKA Z OGRANICZONĄ ODPOWIEDZIALNOŚCIĄ, Ujeździec Wielki, Polska 021031263 i dokonanie wpisu: TARCZYŃSKI MARKETING SPÓŁKA Z OGRANICZONĄ ODPOWIEDZIALNOŚCIĄ, Ujeździec Wielki, Polska 021031263.

**245362** 2013 10 11 A. Wprowadzono zmianę uprawnionego przez wykreślenie wpisu: RENMAR Renata Oleksiak, Sosnowiec, Polska 240556600 i dokonanie wpisu: PRZEDSIĘBIORSTWO PRODUKCYJNO- HANDLOWO-USŁUGOWE DUDA-BIS SPÓŁKA Z OGRANICZONĄ ODPOWIEDZIALNOŚCIĄ W UPADŁOŚCI UKŁADOWEJ, Sosnowiec, Polska 276292193.

**245397** 2013 10 15 A. Wprowadzono zmianę nazwy uprawnionego przez wykreślenie wpisu: Pfizer Animal Health SA, Louvain-la-Neuve, Belgia i dokonanie wpisu: Zoetis Belgium S.A., Louvain-la-Neuve, Belgia.

**245599** 2013 10 10 A. Wprowadzono zmianę uprawnionego przez wykreślenie wpisu: Przedsiębiorstwo Farmaceutyczne LEK-AM Spółka z ograniczoną odpowiedzialnością, Zakroczym, Polska 016295922 i dokonanie wpisu: PharmaSwiss SA, Zug, Szwajcaria.

**246039** 2013 10 04 A.E. Wprowadzono zmianę przez wykreślenie wpisu: Aflofarm Fabryka Leków Sp. z o.o., Ksawerów, Polska 472279864 Aflofarm Farmacja Polska Sp. z o.o., Pabianice, Polska 472871255 i dokonanie wpisu: Aflofarm Farmacja Polska Spółka z ograniczoną odpowiedzialnością, Pabianice, Polska 472871255 oraz w rubryce E wykreślenie wpisu: Wspólne prawo ochronne.

**246383** 2013 10 01 A. Wprowadzono zmianę uprawnionego przez wykreślenie wpisu: Przedsiębiorstwo Produkcyjno-Handlowe EVELINE COSMETICS Piotr Hubert Kasprzycki, Lesznowola, Polska 012731361 i dokonanie wpisu: EVELINE COSMETICS DYSTRYBUCJA POLSKA SPÓŁKA Z OGRANICZONĄ ODPOWIEDZIALNOŚCIĄ, Lesznowola, Polska 142753413.

**246383** 2013 10 01 A. Wprowadzono zmianę uprawnionego przez wykreślenie wpisu: EVELINE COSMETICS DYSTRYBUCJA POLSKA SPÓŁKA Z OGRANICZONĄ ODPOWIEDZIALNOŚCIĄ, Lesznowola, Polska 142753413 i dokonanie wpisu: EVELINE COSMETICS DYSTRYBUCJA SPÓŁKA Z OGRANICZONĄ ODPOWIEDZIALNOŚCIĄ SPÓŁKA KOMANDYTOWO-AKCYJNA, Lesznowola, Polska 142753413.

**246418** 2013 10 01 A. Wprowadzono zmianę uprawnionego przez wykreślenie wpisu: PRZEDSIĘBIORSTWO PRODUKCYJNO-HANDLOWO-USŁUGOWE „BUMAR-ROL” SPÓŁKA JAWNA R. WIECZOREK, Opole, Polska 531290113 i dokonanie wpisu: PRZEDSIĘBIORSTWO PRODUKCYJNO-HANDLOWE „BUMAR-ROL” D. BŁACHA SPÓŁKA JAWNA, Opole, Polska 004538156.

**247042** 2013 10 04 A. Wprowadzono zmianę uprawnionego przez wykreślenie wpisu: AFLOFARM FABRYKA LEKÓW SPÓŁKA Z OGRANICZONĄ ODPOWIEDZIALNOŚCIĄ, Ksawerów, Polska 472279864 i dokonanie wpisu: AFLOFARM FARMACJA POLSKA SPÓŁKA Z OGRANICZONĄ ODPOWIEDZIALNOŚCIĄ, Pabianice, Polska 472871255.

**247062** 2013 10 17 A. Wprowadzono zmianę uprawnionego przez wykreślenie wpisu: MERLONI BRANDS KFT, Budapeszt, Węgry i dokonanie wpisu: ELCOTHERM A.G., Vilters, Szwajcaria.

**247092** 2013 10 15 A. Wprowadzono zmianę nazwy uprawnionego przez wykreślenie wpisu: INTERDRUK CORPORATION SPÓŁKA Z OGRANICZONĄ ODPOWIEDZIALNOŚCIĄ, Warszawa, Polska i dokonanie wpisu: INTERDRUK SPÓŁKA Z OGRANICZONĄ ODPOWIEDZIALNOŚCIĄ, Warszawa, Polska.

**247092** 2013 10 15 A. Wprowadzono zmianę uprawnionego przez wykreślenie wpisu: INTERDRUK SPÓŁKA Z OGRANICZONĄ ODPOWIEDZIALNOŚCIĄ, Warszawa, Polska i dokonanie wpisu: INTERDRUK SPÓŁKA AKCYJNA, Warszawa, Polska.

**247531** 2013 10 17 A. Wprowadzono zmianę nazwy uprawnionego przez wykreślenie wpisu: POLSKIE STOWARZYSZENIE KREMACYJNE, ADMINISTRATORÓW CMENTARZY I PRZEDSIĘBIORCÓW POGRZEBOWYCH, Warszawa, Polska 013246509 i dokonanie wpisu: POLSKIE STOWARZYSZENIE POGRZEBOWE, Warszawa, Polska 013246509.

**247652** 2013 10 17 A. Wprowadzono zmianę nazwy uprawnionego przez wykreślenie wpisu: MAK – Grażyna i Jan Jurkiewicz Spółka Cywilna, Rzeszów, Polska i dokonanie wpisu: MAK ANNA JURKIEWICZ, JAN JURKIEWICZ SPÓŁKA CYWILNA, Rzeszów, Polska.

**247652** 2013 10 17 A. Wprowadzono zmianę uprawnionego przez wykreślenie wpisu: MAK ANNA JURKIEWICZ, JAN JURKIEWICZ SPÓŁKA CYWILNA, Rzeszów, Polska i dokonanie wpisu: MAK JURKIEWICZ I WSPÓLNICY SPÓŁKA JAWNA, Rzeszów, Polska 690687293.

**247856** 2013 10 04 A.E. Wprowadzono zmianę przez wykreślenie wpisu: Aflofarm Fabryka Leków Sp. z o.o., Ksawerów, Polska



472279864 Aflofarm Farmacja Polska Sp. z o.o., Pabianice, Polska 472871255 i dokonanie wpisu: Aflofarm Farmacja Polska Spółka z ograniczoną odpowiedzialnością, Pabianice, Polska 472871255 oraz w rubryce E wykreślenie wpisu: Wspólne prawo ochronne.

**247857** 2013 10 04 A.E. Wprowadzono zmianę przez wykreślenie wpisu: Aflofarm Fabryka Leków Sp. z o.o., Ksawerów, Polska 472279864 Aflofarm Farmacja Polska Sp. z o.o., Pabianice, Polska 472871255 i dokonanie wpisu: Aflofarm Farmacja Polska Spółka z ograniczoną odpowiedzialnością, Pabianice, Polska 472871255 oraz w rubryce E wykreślenie wpisu: Wspólne prawo ochronne.

**247858** 2013 10 04 A.E. Wprowadzono zmianę przez wykreślenie wpisu: Aflofarm Fabryka Leków Sp. z o.o., Ksawerów, Polska 472279864 Aflofarm Farmacja Polska Sp. z o.o., Pabianice, Polska 472871255 i dokonanie wpisu: Aflofarm Farmacja Polska Spółka z ograniczoną odpowiedzialnością, Pabianice, Polska 472871255 oraz w rubryce E wykreślenie wpisu: Wspólne prawo ochronne.

**248179** 2013 10 29 D. Dokonano wpisu: W dniu 26 sierpnia 2013 r. na podstawie postanowienia Sądu Rejonowego Poznań – Nowe Miasto i Wilda w Poznaniu Wydział VII Gospodarczy – Rejestru Zastawów (sygn.akt PO.VII.Ns.Rej.Za 5335/13/636) wpisano do Rejestru Zastawów pod pozycją 2367377 zastaw rejestrowy na prawie ochronnym udzielonym na znak towarowy R-248179 w celu zabezpieczenia wierzytelności przysługujących Deutsche Bank AG, London Branch z siedzibą w Londynie, Wielka Brytania wobec CEDC Finance Corporation International, Inc. z siedzibą w Wilmington, Stany Zjednoczone Ameryki”.

**248179** 2013 10 29 D. Dokonano wpisu: W dniu 26 sierpnia 2013 r. na podstawie postanowienia Sądu Rejonowego Poznań – Nowe Miasto i Wilda w Poznaniu Wydział VII Gospodarczy – Rejestru Zastawów (sygn.akt PO.VII.Ns.Rej.Za 5350/13/273) wpisano do Rejestru Zastawów pod pozycją 2367352 zastaw rejestrowy na prawie ochronnym udzielonym na znak towarowy R-248179 w celu zabezpieczenia wierzytelności przysługujących Deutsche Bank AG, London Branch z siedzibą w Londynie, Wielka Brytania wobec CEDC Finance Corporation International Sp. z o.o. z siedzibą w Obornikach Wielkopolskich”.

**248179** 2013 10 29 D. Dokonano wpisu: W dniu 26 sierpnia 2013 r. na podstawie postanowienia Sądu Rejonowego Poznań – Nowe Miasto i Wilda w Poznaniu Wydział VII Gospodarczy – Rejestru Zastawów (sygn.akt PO.VII.Ns.Rej.Za 5345/13/957) wpisano do Rejestru Zastawów pod pozycją 2367344 zastaw rejestrowy na prawie ochronnym udzielonym na znak towarowy R-248179 w celu zabezpieczenia wierzytelności przysługujących Deutsche Bank AG, London Branch z siedzibą w Londynie, Wielka Brytania wobec CEDC Finance Corporation International Sp. z o.o. z siedzibą w Obornikach Wielkopolskich”.

**248179** 2013 10 29 D. Dokonano wpisu: W dniu 29 sierpnia 2013 r. na podstawie postanowienia Sądu Rejonowego Poznań – Nowe Miasto i Wilda w Poznaniu Wydział VII Gospodarczy – Rejestru Zastawów (sygn.akt PO.VII.Ns.Rej.Za 5340/13/952) wpisano do Rejestru Zastawów pod pozycją 2367907 zastaw rejestrowy na prawie ochronnym udzielonym na znak towarowy R-248179 w celu zabezpieczenia wierzytelności przysługujących Deutsche Bank AG, London Branch z siedzibą w Londynie, Wielka Brytania wobec CEDC Finance Corporation International, Inc. z siedzibą w Wilmington, Stany Zjednoczone Ameryki”.

**248192** 2013 10 17 A. Wprowadzono zmianę uprawnionego przez wykreślenie wpisu: Warszawskie Zakłady Zielarskie „HERBAPOL”, Pruszków, Polska 000053261 i dokonanie wpisu: HERBAPOL WARSZAWA SPÓŁKA Z OGRANICZONĄ ODPOWIEDZIALNOŚCIĄ, Pruszków, Polska 145989984.

**248301** 2013 10 11 A. Wprowadzono zmianę siedziby uprawnionego przez wykreślenie wpisu: SPECJALISTA SPÓŁKA Z OGRANICZONĄ ODPOWIEDZIALNOŚCIĄ, Bierzewice, Polska 472173284

i dokonanie wpisu: „SPECJALISTA” SPÓŁKA Z OGRANICZONĄ ODPOWIEDZIALNOŚCIĄ, Warszawa, Polska 472173284.

**248350** 2013 10 04 A. Wprowadzono zmianę uprawnionego przez wykreślenie wpisu: AFLOFARM FABRYKA LEKÓW SPÓŁKA Z OGRANICZONĄ ODPOWIEDZIALNOŚCIĄ, Ksawerów, Polska 472279864 i dokonanie wpisu: AFLOFARM FARMACJA POLSKA SPÓŁKA Z OGRANICZONĄ ODPOWIEDZIALNOŚCIĄ, Pabianice, Polska 472871255.

**248534** 2013 10 18 A. Wprowadzono zmianę uprawnionego przez wykreślenie wpisu: NAŁĘCZÓW ZDRÓJ SPÓŁKA Z OGRANICZONĄ ODPOWIEDZIALNOŚCIĄ, Nałęczów, Polska 431163464 i dokonanie wpisu: ZL NAŁĘCZÓW ZDRÓJ SPÓŁKA Z OGRANICZONĄ ODPOWIEDZIALNOŚCIĄ SPÓŁKA KOMANDYTOWO-AKCYJNA, Drzewce, Polska.

**249094** 2013 10 04 A. Wprowadzono zmianę uprawnionego przez wykreślenie wpisu: AFLOFARM FABRYKA LEKÓW SPÓŁKA Z OGRANICZONĄ ODPOWIEDZIALNOŚCIĄ, Ksawerów, Polska 472279864 i dokonanie wpisu: AFLOFARM FARMACJA POLSKA SPÓŁKA Z OGRANICZONĄ ODPOWIEDZIALNOŚCIĄ, Pabianice, Polska 472871255.

**249571** 2013 10 04 A. Wprowadzono zmianę uprawnionego przez wykreślenie wpisu: AFLOFARM FABRYKA LEKÓW SPÓŁKA Z OGRANICZONĄ ODPOWIEDZIALNOŚCIĄ, Ksawerów, Polska 472279864 i dokonanie wpisu: AFLOFARM FARMACJA POLSKA SPÓŁKA Z OGRANICZONĄ ODPOWIEDZIALNOŚCIĄ, Pabianice, Polska 472871255.

**249615** 2013 10 04 A.E. Wprowadzono zmianę przez wykreślenie wpisu: Aflofarm Fabryka Leków Sp. z o.o., Ksawerów, Polska 472279864 Aflofarm Farmacja Polska Sp. z o.o., Pabianice, Polska 472871255 i dokonanie wpisu: Aflofarm Farmacja Polska Spółka z ograniczoną odpowiedzialnością, Pabianice, Polska 472871255 oraz w rubryce E wykreślenie wpisu: Wspólne prawo ochronne.

**249617** 2013 10 04 A.E. Wprowadzono zmianę przez wykreślenie wpisu: Aflofarm Fabryka Leków Sp. z o.o., Ksawerów, Polska 472279864 Aflofarm Farmacja Polska Sp. z o.o., Pabianice, Polska 472871255 i dokonanie wpisu: Aflofarm Farmacja Polska Spółka z ograniczoną odpowiedzialnością, Pabianice, Polska 472871255 oraz w rubryce E wykreślenie wpisu: Wspólne prawo ochronne.

**249656** 2013 10 04 A.E. Wprowadzono zmianę przez wykreślenie wpisu: Aflofarm Fabryka Leków Sp. z o.o., Ksawerów, Polska 472279864 Aflofarm Farmacja Polska Sp. z o.o., Pabianice, Polska 472871255 i dokonanie wpisu: Aflofarm Farmacja Polska Spółka z ograniczoną odpowiedzialnością, Pabianice, Polska 472871255 oraz w rubryce E wykreślenie wpisu: Wspólne prawo ochronne.

**249666** 2013 10 04 A.E. Wprowadzono zmianę przez wykreślenie wpisu: Aflofarm Fabryka Leków Sp. z o.o., Ksawerów, Polska 472279864 Aflofarm Farmacja Polska Sp. z o.o., Pabianice, Polska 472871255 i dokonanie wpisu: Aflofarm Farmacja Polska Spółka z ograniczoną odpowiedzialnością, Pabianice, Polska 472871255 oraz w rubryce E wykreślenie wpisu: Wspólne prawo ochronne.

**249667** 2013 10 04 A. Wprowadzono zmianę uprawnionego przez wykreślenie wpisu: AFLOFARM FABRYKA LEKÓW SPÓŁKA Z OGRANICZONĄ ODPOWIEDZIALNOŚCIĄ, Ksawerów, Polska 472279864 i dokonanie wpisu: AFLOFARM FARMACJA POLSKA SPÓŁKA Z OGRANICZONĄ ODPOWIEDZIALNOŚCIĄ, Pabianice, Polska 472871255.

**249668** 2013 10 04 A. Wprowadzono zmianę uprawnionego przez wykreślenie wpisu: AFLOFARM FABRYKA LEKÓW SPÓŁKA Z OGRANICZONĄ ODPOWIEDZIALNOŚCIĄ, Ksawerów, Polska 472279864 i dokonanie wpisu: AFLOFARM FARMACJA POLSKA SPÓŁKA Z OGRANICZONĄ ODPOWIEDZIALNOŚCIĄ, Pabianice, Polska 472871255.

**249681** 2013 10 03 A. Wprowadzono zmianę uprawnionego przez wykreślenie wpisu: ATAL Spółka Akcyjna, Cieszyn, Polska

240415672 i dokonanie wpisu: SPV ATAL-INVEST SPÓŁKA Z OGRANICZONĄ ODPOWIEDZIALNOŚCIĄ SPÓŁKA KOMANDYTOWO-AKCYJNA, Cieszyn, Polska 2431125733.

**249766** 2013 10 17 A. Wprowadzono zmianę uprawnień przez wykreślenie wpisu: NIEDUŻA ANNA BOCHMANN, Pruszcz Gdański, Polska i dokonanie wpisu: BOCHMANN ANNA WOJEWODA, Pruszcz Gdański, Polska 220462948.

**250452** 2013 10 04 A.E. Wprowadzono zmianę przez wykreślenie wpisu: Aflofarm Fabryka Leków Sp. z o.o., Ksawerów, Polska 472279864 Aflofarm Farmacja Polska Sp. z o.o., Pabianice, Polska 472871255 i dokonanie wpisu: Aflofarm Farmacja Polska Spółka z ograniczoną odpowiedzialnością, Pabianice, Polska 472871255 oraz w rubryce E wykreślenie wpisu: Wspólne prawo ochronne.

**250797** 2013 10 04 A. Wprowadzono zmianę uprawnień przez wykreślenie wpisu: AFLOFARM FABRYKA LEKÓW SPÓŁKA Z OGRANICZONĄ ODPOWIEDZIALNOŚCIĄ, Ksawerów, Polska 472279864 i dokonanie wpisu: AFLOFARM FARMACJA POLSKA SPÓŁKA Z OGRANICZONĄ ODPOWIEDZIALNOŚCIĄ, Pabianice, Polska 472871255.

**250798** 2013 10 04 A. Wprowadzono zmianę uprawnień przez wykreślenie wpisu: AFLOFARM FABRYKA LEKÓW SPÓŁKA Z OGRANICZONĄ ODPOWIEDZIALNOŚCIĄ, Ksawerów, Polska 472279864 i dokonanie wpisu: AFLOFARM FARMACJA POLSKA SPÓŁKA Z OGRANICZONĄ ODPOWIEDZIALNOŚCIĄ, Pabianice, Polska 472871255.

**250803** 2013 10 04 A. Wprowadzono zmianę uprawnień przez wykreślenie wpisu: AFLOFARM FABRYKA LEKÓW SPÓŁKA Z OGRANICZONĄ ODPOWIEDZIALNOŚCIĄ, Ksawerów, Polska 472279864 i dokonanie wpisu: AFLOFARM FARMACJA POLSKA SPÓŁKA Z OGRANICZONĄ ODPOWIEDZIALNOŚCIĄ, Pabianice, Polska 472871255.

**250804** 2013 10 04 A. Wprowadzono zmianę uprawnień przez wykreślenie wpisu: AFLOFARM FABRYKA LEKÓW SPÓŁKA Z OGRANICZONĄ ODPOWIEDZIALNOŚCIĄ, Ksawerów, Polska 472279864 i dokonanie wpisu: AFLOFARM FARMACJA POLSKA SPÓŁKA Z OGRANICZONĄ ODPOWIEDZIALNOŚCIĄ, Pabianice, Polska 472871255.

**251080** 2013 10 04 A. Wprowadzono zmianę uprawnień przez wykreślenie wpisu: AFLOFARM FABRYKA LEKÓW SPÓŁKA Z OGRANICZONĄ ODPOWIEDZIALNOŚCIĄ, Ksawerów, Polska 472279864 i dokonanie wpisu: AFLOFARM FARMACJA POLSKA SPÓŁKA Z OGRANICZONĄ ODPOWIEDZIALNOŚCIĄ, Pabianice, Polska 472871255.

**251568** 2013 10 11 A. Wprowadzono zmianę uprawnień przez wykreślenie wpisu: INDA CZEKOLADA Spółka z ograniczoną odpowiedzialnością, Skoczów, Polska 240714222 i dokonanie wpisu: TRUMPF MAUXION CHOCOLATES SPÓŁKA Z OGRANICZONĄ ODPOWIEDZIALNOŚCIĄ, Skoczów, Polska 240714222.

**251569** 2013 10 11 A. Wprowadzono zmianę uprawnień przez wykreślenie wpisu: GM PROJEKT SPÓŁKA Z OGRANICZONĄ ODPOWIEDZIALNOŚCIĄ, Dębica, Polska 180449915 i dokonanie wpisu: GREEN PARK SPÓŁKA CYWILNA, MRZYGLÓD JOLANTA, GRZECH MARIAN, SKÓRA EDYTA, Dębica, Polska.

**251984** 2013 10 29 D. Dokonano wpisu: W dniu 23 sierpnia 2013 r. na podstawie postanowienia Sądu Rejonowego Poznań – Nowe Miasto i Wilda w Poznaniu Wydział VII Gospodarczy – Rejestru Zastawów (sygn.akt PO.VII.Ns.Rej.Za 5366/13/000) wpisano do Rejestru Zastawów pod pozycją 2367024 zastaw rejestrowy na prawie ochronnym udzielonym na znak towarowy R-251984 w celu zabezpieczenia wierzytelności przysługujących Deutsche Bank AG, London Branch z siedzibą w Londynie, Wielka Brytania wobec CEDC Finance Corporation International Sp. z o.o. z siedzibą w Obornikach Wielkopolskich”.

**251984** 2013 10 29 D. Dokonano wpisu: W dniu 26 sierpnia 2013 r. na podstawie postanowienia Sądu Rejonowego Poznań – Nowe Miasto i Wilda w Poznaniu Wydział VII Gospodarczy – Rejestru Zastawów (sygn.akt PO.VII.Ns.Rej.Za 5356/13/679) wpisano do Rejestru Zastawów pod pozycją 2367322 zastaw rejestrowy na prawie ochronnym udzielonym na znak towarowy R-251984 w celu zabezpieczenia wierzytelności przysługujących Deutsche Bank AG, London Branch z siedzibą w Londynie, Wielka Brytania wobec CEDC Finance Corporation International Sp. z o.o. z siedzibą w Obornikach Wielkopolskich”.

**251984** 2013 10 29 D. Dokonano wpisu: W dniu 26 sierpnia 2013 r. na podstawie postanowienia Sądu Rejonowego Poznań – Nowe Miasto i Wilda w Poznaniu Wydział VII Gospodarczy – Rejestru Zastawów (sygn.akt PO.VII.Ns.Rej.Za 5375/13/920) wpisano do Rejestru Zastawów pod pozycją 2367307 zastaw rejestrowy na prawie ochronnym udzielonym na znak towarowy R-251984 w celu zabezpieczenia wierzytelności przysługujących Deutsche Bank AG, London Branch z siedzibą w Londynie, Wielka Brytania wobec CEDC Finance Corporation International, Inc. z siedzibą w Wilmington, Stany Zjednoczone Ameryki”.

**251984** 2013 10 29 D. Dokonano wpisu: W dniu 27 sierpnia 2013 r. na podstawie postanowienia Sądu Rejonowego Poznań – Nowe Miasto i Wilda w Poznaniu Wydział VII Gospodarczy – Rejestru Zastawów (sygn.akt PO.VII.Ns.Rej.Za 5361/13/995) wpisano do Rejestru Zastawów pod pozycją 2367487 zastaw rejestrowy na prawie ochronnym udzielonym na znak towarowy R-251984 w celu zabezpieczenia wierzytelności przysługujących Deutsche Bank AG, London Branch z siedzibą w Londynie, Wielka Brytania wobec CEDC Finance Corporation International, Inc. z siedzibą w Wilmington, Stany Zjednoczone Ameryki”.

**251985** 2013 10 29 D. Dokonano wpisu: W dniu 23 sierpnia 2013 r. na podstawie postanowienia Sądu Rejonowego Poznań – Nowe Miasto i Wilda w Poznaniu Wydział VII Gospodarczy – Rejestru Zastawów (sygn.akt PO.VII.Ns.Rej.Za 5371/13/316) wpisano do Rejestru Zastawów pod pozycją 2367028 zastaw rejestrowy na prawie ochronnym udzielonym na znak towarowy R-251985 w celu zabezpieczenia wierzytelności przysługujących Deutsche Bank AG, London Branch z siedzibą w Londynie, Wielka Brytania wobec CEDC Finance Corporation International Sp. z o.o. z siedzibą w Obornikach Wielkopolskich”.

**251985** 2013 10 29 D. Dokonano wpisu: W dniu 23 sierpnia 2013 r. na podstawie postanowienia Sądu Rejonowego Poznań – Nowe Miasto i Wilda w Poznaniu Wydział VII Gospodarczy – Rejestru Zastawów (sygn.akt PO.VII.Ns.Rej.Za 5386/13/642) wpisano do Rejestru Zastawów pod pozycją 2367022 zastaw rejestrowy na prawie ochronnym udzielonym na znak towarowy R-251985 w celu zabezpieczenia wierzytelności przysługujących Deutsche Bank AG, London Branch z siedzibą w Londynie, Wielka Brytania wobec CEDC Finance Corporation International Sp. z o.o. z siedzibą w Obornikach Wielkopolskich”.

**251985** 2013 10 29 D. Dokonano wpisu: W dniu 26 sierpnia 2013 r. na podstawie postanowienia Sądu Rejonowego Poznań – Nowe Miasto i Wilda w Poznaniu Wydział VII Gospodarczy – Rejestru Zastawów (sygn.akt PO.VII.Ns.Rej.Za 5379/13/524) wpisano do Rejestru Zastawów pod pozycją 2367308 zastaw rejestrowy na prawie ochronnym udzielonym na znak towarowy R-251985 w celu zabezpieczenia wierzytelności przysługujących Deutsche Bank AG, London Branch z siedzibą w Londynie, Wielka Brytania wobec CEDC Finance Corporation International, Inc. z siedzibą w Wilmington, Stany Zjednoczone Ameryki”.

**251985** 2013 10 29 D. Dokonano wpisu: W dniu 26 sierpnia 2013 r. na podstawie postanowienia Sądu Rejonowego Poznań – Nowe Miasto i Wilda w Poznaniu Wydział VII Gospodarczy – Rejestru Zastawów (sygn.akt PO.VII.Ns.Rej.Za 5392/13/359) wpisano do Rejestru Zastawów pod pozycją 2367373 zastaw rejestrowy na

prawie ochronnym udzielonym na znak towarowy R-251985 w celu zabezpieczenia wierzytelności przysługujących Deutsche Bank AG, London Branch z siedzibą w Londynie, Wielka Brytania wobec CEDC Finance Corporation International, Inc. z siedzibą w Wilmington, Stany Zjednoczone Ameryki”.

**252678** 2013 10 11 A. Wprowadzono zmianę siedziby uprawnionego przez wykreślenie wpisu: POLSKIE SKŁADY ROLNE SPÓŁKA Z OGRANICZONĄ ODPOWIEDZIALNOŚCIĄ, Warszawa, Polska 142993494 i dokonanie wpisu: „POLSKIE SKŁADY ROLNE” SPÓŁKA Z OGRANICZONĄ ODPOWIEDZIALNOŚCIĄ, Chełmno, Polska 142993494.

**253510** 2013 10 25 A. Wprowadzono zmianę uprawnionego przez wykreślenie wpisu: ARKTOS SPÓŁKA Z OGRANICZONĄ ODPOWIEDZIALNOŚCIĄ, Rudna Mała, Polska 180034781 i dokonanie wpisu: PRESTIGE SPÓŁKA Z OGRANICZONĄ ODPOWIEDZIALNOŚCIĄ, Rudna Mała, Polska 691789357.

**255512** 2013 10 18 D. Dokonano wpisu: W dniu 28 stycznia 2013 r. na podstawie postanowienia Sądu Rejonowego dla m.st. Warszawy w Warszawie Wydział XI Gospodarczy – Rejestru Zastawów (sygn.akt WA.XI.Ns.Rej.Za 14395/12/495) wpisano do Rejestru Zastawów pod pozycją 2339660 zastaw rejestrowy na prawie ochronnym udzielonym na znak towarowy R-255512 w celu zabezpieczenia wierzytelności przysługujących spółce Bank Polska Kasa Opieki Spółka Akcyjna z siedzibą w Warszawie wobec P4 Spółka z ograniczoną odpowiedzialnością z siedzibą w Warszawie”.

**255513** 2013 10 18 D. Dokonano wpisu: W dniu 28 stycznia 2013 r. na podstawie postanowienia Sądu Rejonowego dla m.st. Warszawy w Warszawie Wydział XI Gospodarczy – Rejestru Zastawów (sygn.akt WA.XI.Ns.Rej.Za 14395/12/495) wpisano do Rejestru Zastawów pod pozycją 2339660 zastaw rejestrowy na prawie ochronnym udzielonym na znak towarowy R-255513 w celu zabezpieczenia wierzytelności przysługujących spółce Bank Polska Kasa Opieki Spółka Akcyjna z siedzibą w Warszawie wobec P4 Spółka z ograniczoną odpowiedzialnością z siedzibą w Warszawie”.

**255514** 2013 10 18 D. Dokonano wpisu: W dniu 28 stycznia 2013 r. na podstawie postanowienia Sądu Rejonowego dla m.st. Warszawy w Warszawie Wydział XI Gospodarczy – Rejestru Zastawów (sygn.akt WA.XI.Ns.Rej.Za 14395/12/495) wpisano do Rejestru Zastawów pod pozycją 2339660 zastaw rejestrowy na prawie ochronnym udzielonym na znak towarowy R-255514 w celu zabezpieczenia wierzytelności przysługujących spółce Bank Polska Kasa Opieki Spółka Akcyjna z siedzibą w Warszawie wobec P4 Spółka z ograniczoną odpowiedzialnością z siedzibą w Warszawie”.

**255515** 2013 10 18 D. Dokonano wpisu: W dniu 28 stycznia 2013 r. na podstawie postanowienia Sądu Rejonowego dla m.st. Warszawy w Warszawie Wydział XI Gospodarczy – Rejestru Zastawów (sygn.akt WA.XI.Ns.Rej.Za 14395/12/495) wpisano do Rejestru Zastawów pod pozycją 2339660 zastaw rejestrowy na prawie ochronnym udzielonym na znak towarowy R-255515 w celu zabezpieczenia wierzytelności przysługujących spółce Bank Polska Kasa Opieki Spółka Akcyjna z siedzibą w Warszawie wobec P4 Spółka z ograniczoną odpowiedzialnością z siedzibą w Warszawie”.

**255516** 2013 10 18 D. Dokonano wpisu: W dniu 28 stycznia 2013 r. na podstawie postanowienia Sądu Rejonowego dla m.st. Warszawy w Warszawie Wydział XI Gospodarczy – Rejestru Zastawów (sygn.akt WA.XI.Ns.Rej.Za 14395/12/495) wpisano do Rejestru Zastawów pod pozycją 2339660 zastaw rejestrowy na prawie ochronnym udzielonym na znak towarowy R-255516 w celu zabezpieczenia wierzytelności przysługujących spółce Bank Polska Kasa Opieki Spółka Akcyjna z siedzibą w Warszawie wobec P4 Spółka z ograniczoną odpowiedzialnością z siedzibą w Warszawie”.

**255517** 2013 10 18 D. Dokonano wpisu: W dniu 28 stycznia 2013 r. na podstawie postanowienia Sądu Rejonowego dla m.st. Warszawy w Warszawie Wydział XI Gospodarczy – Rejestru Zastawów (sygn.akt WA.XI.Ns.Rej.Za 14395/12/495) wpisano do Reje-

stru Zastawów pod pozycją 2339660 zastaw rejestrowy na prawie ochronnym udzielonym na znak towarowy R-255517 w celu zabezpieczenia wierzytelności przysługujących spółce Bank Polska Kasa Opieki Spółka Akcyjna z siedzibą w Warszawie wobec P4 Spółka z ograniczoną odpowiedzialnością z siedzibą w Warszawie”.

**255518** 2013 10 18 D. Dokonano wpisu: W dniu 28 stycznia 2013 r. na podstawie postanowienia Sądu Rejonowego dla m.st. Warszawy w Warszawie Wydział XI Gospodarczy – Rejestru Zastawów (sygn.akt WA.XI.Ns.Rej.Za 14395/12/495) wpisano do Rejestru Zastawów pod pozycją 2339660 zastaw rejestrowy na prawie ochronnym udzielonym na znak towarowy R-255518 w celu zabezpieczenia wierzytelności przysługujących spółce Bank Polska Kasa Opieki Spółka Akcyjna z siedzibą w Warszawie wobec P4 Spółka z ograniczoną odpowiedzialnością z siedzibą w Warszawie”.

**255520** 2013 10 18 D. Dokonano wpisu: W dniu 28 stycznia 2013 r. na podstawie postanowienia Sądu Rejonowego dla m.st. Warszawy w Warszawie Wydział XI Gospodarczy – Rejestru Zastawów (sygn.akt WA.XI.Ns.Rej.Za 14395/12/495) wpisano do Rejestru Zastawów pod pozycją 2339660 zastaw rejestrowy na prawie ochronnym udzielonym na znak towarowy R-255520 w celu zabezpieczenia wierzytelności przysługujących spółce Bank Polska Kasa Opieki Spółka Akcyjna z siedzibą w Warszawie wobec P4 Spółka z ograniczoną odpowiedzialnością z siedzibą w Warszawie”.

### 33

#### DECYZJE O UNIEWAŻNIENIU PRAWA OCHRONNEGO

*Poniższe zestawienie zawiera kolejno: numer prawa ochronnego na znaki towarowe, datę unieważnienia prawa ochronnego oraz treść decyzji.*

148 454	2011 11 21	Unieważniono w całości.
169 713	2010 04 23	Unieważniono w całości.
171 029	2009 03 10	Unieważniono w całości.
239 316	2012 09 13	Unieważniono w całości.
134 830	2010 08 24	Prawo unieważniono w części towarów dotyczących klasy 16: czasopisma szaradziarskie i krzyżówki.
217 300	2012 01 03	Prawo unieważniono w części dotyczącej towarów z klasy 29: mięso, konserwy mięsne, konserwy mięsno-warzywne, przetwory mięsno-warzywne, gotowe danie: mięsne, mięsno-warzywne.
223 405	2012 08 29	Prawo unieważniono w części dotyczącej towarów z klasy 11: części zamienne do urządzeń chłodniczych, wentylacyjnych, klimatyzacyjnych oraz grzewczych oraz usług z klasy 37: usługi w zakresie montażu i konserwacji instalacji wodno-kanalizacyjnych, montażu, konserwacji, naprawy i instalacji urządzeń chłodniczych, wentylacyjnych, klimatyzacyjnych i grzewczych, remontów, modernizacji, serwisu urządzeń i maszyn chłodniczych, grzewczych, wentylacyjnych oraz klimatyzacyjnych, doradztwa technicznego w zakresie montażu, konserwacji, naprawy i instalacji urządzeń chłodniczych, wentylacyjnych, klimatyzacyjnych i grzewczych.

### 34

#### DECYZJE O WYGAŚNIĘCIU PRAWA OCHRONNEGO

*Poniższe zestawienie zawiera kolejno: numer prawa ochronnego na znaki towarowe i datę wygaśnięcia prawa ochronnego. W przy-*

<i>padku wygaśnięcia prawa tylko dla części towarów (usług) wymienia się te towary (usługi).</i>				
97 458	2013 03 15	Prawo wygasło w całości. Wnioskiem z dnia 15 marca 2013 r. wnioskodawca poinformował Urząd o rezygnacji z dalszej ochrony przedmiotowego znaku towarowego.	159 663 2013 06 30	Prawo wygasło w części dla towarów i usług: klasa 26: ozdoby i dodatki do ubiorów; klasa 35: organizowanie wystaw handlowych.
113 704	2013 02 18	Prawo wygasło w całości. Wnioskiem z dnia 18 lutego 2013 r. wnioskodawca poinformował Urząd o rezygnacji z dalszej ochrony przedmiotowego znaku towarowego.	166 006 2012 07 05	Prawo wygasło w części dla towarów i/lub usług: publikowanie tekstów reklamowych (klasa 35) oraz organizacji wystaw i imprez kulturalno-rozrywkowych i sportowych, produkcji tekstów innych niż reklamowe (klasa 41).
188 002	2012 12 31	Prawo wygasło w całości. Wnioskiem z dnia 31 grudnia 2012 r. wnioskodawca poinformował Urząd o rezygnacji z dalszej ochrony przedmiotowego znaku towarowego.	170 855 2012 12 23	Prawo wygasło w części dla towarów i usług: automaty do indywidualnego nagrywania przez klientów życzeń i wiadomości, uruchamiane przez wrzucenie monety, mechanizmy do urządzeń uruchamianych przez wrzucenie monety, urządzenia – zabawki kołyszące i/lub drgające wyposażone w urządzenia do reprodukcji dźwięku – uruchamiane przez wrzucenie monety, wózki na zakupy z fantazyjnym siedziskiem dla dzieci, wyposażonym w urządzenia do reprodukcji dźwięku - uruchamiane przez wrzucenie monety; karty okolicznościowe z samodzielnie nagranyymi życzeniami; udostępnianie automatów nagrywających dedykacje - uruchamianych przez wrzucenie monety, lornetek, lunet krajobrazowych, zabawek kołyszących i/lub drgających; klasy: 09, 16, 41.
206 121	2012 10 29	Prawo wygasło w całości. Wnioskiem z dnia 29 października 2012 r. wnioskodawca poinformował Urząd o rezygnacji z dalszej ochrony przedmiotowego znaku towarowego.	172 517 2012 12 13	Prawo wygasło w części dla towarów i usług: klasa 19: drewno piłowane i obrobione, boazerie, płytki parkietowe, sklejka, listwy, drzwi, okna, schody i balustrady niemetalowe oraz ich elementy, szkło dla celów budowlanych; klasa 37: naprawy stolarskie.
225 041	2012 10 09	Prawo wygasło w całości. Wnioskiem z dnia 9 października 2012 r. wnioskodawca poinformował Urząd o rezygnacji z dalszej ochrony przedmiotowego znaku towarowego.	173 218 2013 04 06	Prawo wygasło w części dla towarów i usług: klasa 31: dodatki do pasz do celów nieleczniczych, pasze.
227 135	2011 04 21	Prawo wygasło w całości. Wnioskiem z dnia 21 kwietnia 2011 r. wnioskodawca poinformował Urząd o rezygnacji z dalszej ochrony przedmiotowego znaku towarowego.	174 364 2013 06 17	Prawo wygasło w części dla towarów i usług: usługi w zakresie prowadzenia barów, kawiarni, restauracji i piwiarni; klasa 43.
237 950	2012 09 03	Prawo wygasło w całości. Wnioskiem z dnia 3 września 2012 r. wnioskodawca poinformował Urząd o rezygnacji z dalszej ochrony przedmiotowego znaku towarowego.	175 441 2013 06 17	Prawo wygasło w części dla towarów i usług: usługi w zakresie prowadzenia barów, kawiarni, restauracji i piwiarni; klasa 43.
243 497	2013 02 08	Prawo wygasło w całości. Wnioskiem z dnia 08 lutego 2013 r. wnioskodawca poinformował Urząd o rezygnacji z dalszej ochrony przedmiotowego znaku towarowego.	175 714 2013 04 22	Prawo wygasło w części dla towarów i usług: mięso, drób, ryby, dziczyzna, jaja, mleko, wyroby z mleka, napoje mleczne, jadalne oleje i tłuszcze, warzywa i owoce konserwowane, suszone, gotowane, mrożone, zupy, ekstrakty mięsne, przetwory mięsne, rybne, drobiowe, warzywne i owocowe, owoce kandyzowane, konfitury, galaretki jadalne, sałatki, surówki, przeciery, pasty mięsne i rybne, dżemy; kawa, herbata, kakao, cukier, kasza, ryż, mąka, wyroby kulinarne na bazie zbóż, ryżu i kukurydzy, naleśniki, makarony, wyroby piekarnicze, pieczywo cukiernicze, preparaty zbożowe, wyroby cukiernicze, słodycze, czekolada, namiastki kawy, przyprawy, lody, guma do żucia, miód, napoje na bazie herbaty, kawy, kakao i czekolady, syrop z melasy, proszki do pieczenia, drożdże, sól, musztarda, ocet, sosy, majonezy, dresingi; klasa: 29, 30.
244 301	2012 11 05	Prawo wygasło w całości. Wnioskiem z dnia 5 listopada 2012 r. wnioskodawca poinformował Urząd o rezygnacji z dalszej ochrony przedmiotowego znaku towarowego.	175 725 2013 04 29	Prawo wygasło w części dla towarów i usług: klasa 35: dystrybucja i rozpowszechnianie materiałów reklamowych, rozpowszechnianie ogłoszeń reklamowych, reklama za po-
85 846	2013 03 24	Prawo wygasło w części dla towarów i usług: klasa 16: czasopisma.		
86 109	2013 01 20	Prawo wygasło w części dla towarów i usług: produkty i półprodukty chemiczne do celów przemysłowych i naukowych, żywice sztuczne i syntetyczne, nieprzerobione tworzywa sztuczne; klasa 01.		
90 796	2013 05 31	Prawo wygasło w części dla towarów i usług: ubezpieczenia mienia, pośrednictwa w zawieraniu umów ubezpieczeniowych; klasa 36.		
91 917	2013 05 31	Prawo wygasło w części dla towarów i usług: ubezpieczenia mienia, pośrednictwa w zawieraniu umów ubezpieczeniowych; klasa 36.		
127 118	2013 01 21	Prawo wygasło w części dla towarów: pojazdy będące rowerami (klasa 12 w części).		
140 167	2013 02 19	Prawo wygasło w części dla towarów: środki ochrony roślin; klasa 05.		
150 756	2013 01 21	Prawo wygasło w części dla towarów: pojazdy będące rowerami (klasa 12 w części).		
150 757	2013 01 21	Prawo wygasło w części dla towarów: pojazdy będące rowerami (klasa 12 w części).		
150 758	2013 01 21	Prawo wygasło w części dla towarów: pojazdy będące rowerami (klasa 12 w części).		
159 161	2011 04 13	Prawo wygasło w części dla towarów i usług: klasa 35: organizowanie pokazów odzieży i bielizny, klasa 42: usługi w zakresie kreowania wizerunku, stylizacji i kształtowania sylwetki.		



- średnictwem sieci komputerowej, reklama korespondencyjna, reklama radiowa, reklama prasowa, reklama telewizyjna, rozpowszechnianie próbek, badania rynku, pokazy towarów, promocja sprzedaży, wypożyczanie materiałów reklamowych.
- 177 010 2013 04 03 Prawo wygasło w części dla towarów i usług: drzewa iglaste i krzewy ozdobne w doniczkach i pojemnikach, rośliny lecznicze w doniczkach i pojemnikach; zgrupowanie na rzecz osób trzecich różnych towarów pozwalające nabywcy wygodnie je oglądać i kupować w sieci sklepów i marketów z towarami z branży ogrodniczej, rolniczej i kwaciarskiej: narzędzi i urządzeń ogrodniczych oraz rolniczych, produktów ochrony roślin, produktów roślinnych, grzybów i produktów grzybowych, nawozów i pasz dla zwierząt, ziemi do kwiatów i roślin, doniczek i pojemników do kwiatów i roślin; klasa: 31 (w części), 35.
- 178 437 2013 08 12 Prawo wygasło w części dla towarów i usług: komputery, drukarki, czytniki, dyktafony, aparatura i instrumenty optyczne, magnetyczne i optyczne nośniki danych, elektroniczne urządzenia pomiarowo-kontrolne, urządzenia ostrzegawcze i antywłamaniowe; instrumenty medyczne, wyroby gumowe i z tworzyw sztucznych do celów medycznych; zegary, zegarki; książki, czasopisma, gazety, kalendarze, broszury, druki, sprzęt biurowy nieelektryczny; futra (skóry zwierzęce); usługi w zakresie doradztwa i pośrednictwa finansowego, usługi w zakresie wyceny, dzierżawy i administrowania nieruchomości; usługi w zakresie zagospodarowania odpadów; klasy: 09;10;14;16;18;36;40.
- 179 691 2013 03 28 Prawo wygasło w części dla towarów i usług: narzędzia ręczne o napędzie elektrycznym i pneumatycznym; urządzenia grzewcze elektryczne, gazowe i olejowe, kotły grzewcze, piece grzewcze; klasa: 07, 11.
- 179 897 2013 06 04 Prawo wygasło w części dla towarów i usług: wyroby z papieru lub z tektury, publikacje i materiały drukowane, materiały reklamowe i promocyjne w formie druków, plakatów i materiałów piśmiennych; billboardy reklamowe z winylu i z drewna; wyroby szklane, porcelanowe i ceramiczne nie ujęte w innych klasach, włączając szklanki, kufle i kieliszki; odzież i nakrycia głowy, włączając daszki przeciwsłoneczne; działalność reklamowa i promocyjna, informacja reklamowa i promocyjna; organizowanie imprez rozrywkowych, kulturalnych i sportowych, informacja o w/w imprezach; klasy: 16;20;21;25;35;41.
- 187 052 2013 12 10 Prawo wygasło w części dla towarów i usług: klasa 39: usługi transportowania, konfekcjonowanie towarów; klasa 44: usługi medyczne, higieniczne i kosmetyczne, badania medyczne i analityczne.
- 187 166 2013 07 07 Prawo wygasło w części dla towarów i usług: opakowania dla biżuterii, zegarków, drobnej galanterii metalowej, takiej jak gadżety, breloczki, spinki, mające postać etui, kaset, szkatulek, pojemników i pudełek wykonanych ze szkła; klasa 21.
- 194 012 2013 02 18 Prawo wygasło w części dla towarów i/lub usług: tytoń we wszystkich jego formach, wyroby tytoniowe, akcesoria dla palaczy włączając puszki na tytoń, papierosnice i popielniczki nie z metali szlachetnych, ustniki i filtry papierowe, maszyny do skręcania papierosów, bibułki papierosowe, zapalniczki, zbiorniczki na gaz do zapalniczek, lufki, gilzy, namiastki i substytuty tytoniu nie do celów medycznych, fajki, tabakiery, zapalaki (klasa 34).
- 204 137 2012 03 13 Prawo wygasło w części dla towarów i usług: klasa 09: dyski magnetyczne, dyski optyczne, dyskietki, magnetyczne nośniki danych; z wyłączeniem: niezapisane dyski magnetyczne, niezapisane dyski optyczne, niezapisane dyskietki; magnetyczne nośniki danych z wyjątkiem nośników danych z oprogramowaniem do drukarek termotransferowych, w tym drukarek etykiet, lub z oprogramowaniem umożliwiającym drukowanie lub czytanie kodów kreskowych i etykiet; klasa 16: taśmy nasączone tuszem do drukarek komputerowych; z wyłączeniem: papier, atrament, papier do faksów, papier do kopiowania, taśmy do maszyn do pisania, tusz, torby do pakowania z papieru lub z tworzyw sztucznych, pudełka kartonowe lub papierowe; klasa 37: usługi naprawy drukarek i kopiarek; z wyłączeniem: usługi regeneracji materiałów eksploatacyjnych do drukarek atramentowych i laserowych.
- 219 965 2012 08 22 Prawo wygasło w części dla towarów: napoje alkoholowe z wyłączeniem piwa, wino, likiery, alkohole destylowane, wyroby spirytusowe; wszystkie powyższe zawierające napoje energetyczne, napoje na bazie kofeiny lub napoje zawierające taurynę i/lub kofeinę (klasa 33 w części).
- 224 822 2013 05 24 Prawo wygasło w części dla towarów i/lub usług: zgrupowanie na rzecz osób trzecich różnych towarów pozwalających nabywcy wygodnie je oglądać i kupować w hurtowniach, sklepach i punktach sprzedaży: z artykułami elektrotechnicznymi zwłaszcza takimi jak: kable elektryczne, puszki rozgałęźne, przełączniki, wyłączniki, lampy, żyrandole, żarówki i inne źródła światła, tablice połączeniowe, alarmy antywłamaniowe, dźwiękowe, pożarowe, z artykułami radiowo-telewizyjnymi (klasa 35 w części).
- 224 905 2012 08 22 Prawo wygasło w części dla towarów: napoje alkoholowe z wyłączeniem piwa pochodzenia bałkańskiego; wszystkie powyższe zawierające napoje energetyczne, napoje na bazie kofeiny lub napoje zawierające taurynę i/lub kofeinę (klasa 33 w części).
- 233 583 2013 01 18 Prawo wygasło w części dla towarów i/lub usług: materiały do plombowania zębów, woski dentystyczne (klasa 5 w części).
- 237 244 2013 05 16 Prawo wygasło w części dla towarów i/lub usług: ogrodzenia metalowe, bramy metalowe, przenośne konstrukcje metalowe, materiały konstrukcyjne metalowe (klasa 6 w części), instalowanie drzwi i okien, izolowanie budynków, malowanie, murowanie, tapetowanie, tynkowanie (klasa 37 w części).

- 246 683 2013 05 08 Prawo wygasło w części dla towarów i/lub usług: preparaty zbożowe, chleb; klasa 30 (w części).
- 252 625 2013 03 13 Prawo wygasło w części dla towarów i usług: szkło budowlane i wyroby z tych materiałów nie ujęte w innych klasach (klasa 19 w części).

## 35

**DECYZJE O ZMIANIE LUB UCHYLENIU DECYZJI  
(opublikowanych w Wiadomościach Urzędu Patentowego)**

*Poniższe zestawienie zawiera kolejno: numer prawa ochronnego na znak towarowy, numer i rok wydania Wiadomości Urzędu Patentowego, w którym zmieniona lub uchylona decyzja została ogłoszona oraz datę i treść decyzji, w której zmieniono lub uchylono decyzję poprzednią.*

- 175 005 12/2006 2013 04 29 Sprostowano oczywistą omyłkę w decyzji z dnia 29.05.2006 r. o udzieleniu prawa ochronnego na znak towarowy w części dotyczącej nazwy zgłaszającego powinno być: Kazimierz Janicki, Cezary Janicki Spółka Cywilna Internetowy Sklep-Komis „Oko”, Łódź, Polska.
- 224 521 07/2010 2013 06 28 Na podstawie art. 247 ust. 2 ustawy z dnia 30 czerwca 2000 r. Prawo własności przemysłowej – dalej pwp (tekst jednolity: Dz. U. z 2003 r. Nr 119, poz. 1117, z późn. zm.) Urząd Patentowy RP uchyla decyzję z dnia 19 lutego 2010 r. o udzieleniu na rzecz Krzysztofa Kotasa, prowadzącego w Przeźmierowie działalność gospodarczą pod firmą Zakład Wyrobów Cukierniczych MILLANO Zakład Pracy Chronionej, prawa ochronnego na znak towarowy „CHERRISTO” o nr R-224521 oraz umarza postępowanie.
- 229 976 01/2011 2012 08 29 Na podstawie art. 247 ust. 2 ustawy z dnia 30 czerwca 2000 r. Prawo własności przemysłowej – dalej pwp (tekst jednolity: Dz. U. z 2003 r. Nr 119, poz. 1117, z późn. zm.) Urząd Patentowy RP uchyla decyzję z dnia 4 maja 2010 r. o udzieleniu na rzecz Jarosława Kononowa zamieszkałego w Łodzi prawa ochronnego na znak towarowy słowno-graficzny EKOPOL o nr R-229976 oraz umarza postępowanie.
- 236 515 10/2011 2013 06 05 Na podstawie art. 247 ust. 2 ustawy z dnia 30 czerwca 2000 r. Prawo własności przemysłowej – dalej pwp (tekst jednolity: Dz. U. z 2003 r. Nr 119, poz. 1117, z późn. zm.) Urząd Patentowy RP uchyla decyzję z dnia 10 lutego 2011 r. o udzieleniu na rzecz Grupy Inżynierijno-Budowlanej „ASPEKT” Sp. z o.o. z siedzibą w Dąbrowie Górniczej prawa ochronnego na słowno-graficzny znak towarowy o nr R-236515, tj.

- 240 038 01/2012 2013 05 31 Na podstawie art. 247 ust. 2 ustawy z dnia 30 czerwca 2000 r. Prawo własności przemysłowej – dalej pwp (tekst jednolity: Dz. U. z 2003 r. Nr 119, poz. 1117, z późn. zm.) Urząd Patentowy RP uchyla decyzję z dnia 16 sierpnia 2011 r. o udzieleniu na rzecz Inco-Veritas S.A. z siedzibą w Warszawie prawa ochronnego na słowno-graficzny znak towarowy „FLESZ! CLEAN & FRESH” o nr R-240038 oraz umarza postępowanie.
- 243 534 06/2012 2013 06 05 Na podstawie art. 247 ust. 2 ustawy z dnia 30 czerwca 2000 r. Prawo własności przemysłowej – dalej pwp (tekst jednolity: Dz. U. z 2003 r. Nr 119, poz. 1117, z późn. zm.) Urząd Patentowy RP uchyla decyzję z dnia 4 stycznia 2012 r. o udzieleniu na rzecz Biofarm Sp. z o.o. z siedzibą w Poznaniu prawa ochronnego na znak towarowy „KALDENOR” o nr R-243534 oraz umarza postępowanie.
- 252 404 05/2013 2013 07 03 Sprostowano oczywistą omyłkę w decyzji z dnia 02.11.2012 r. o udzieleniu prawa ochronnego na znak towarowy w następujący sposób:  
- w części dotyczącej nazwy zgłaszającego powinno być: ZET Premium Spółka z ograniczoną odpowiedzialnością, Warszawa, Polska.

## 36

**REJESTRACJA MIĘDZYNARODOWA UZNANA W POLSCE**

*Poniższe zestawienie zawiera kolejno: numer międzynarodowego rejestru znaków towarowych (w przypadku konwersji – oznaczono literą K), określenie znaku towarowego przedstawionego w postaci liter bądź cyfr albo, jeżeli znak jest znakiem graficznym lub zawiera elementy graficzne, wskazanie symboli klas elementów graficznych znaku (CFE), określenie klas towarowych, nazwisko i imię bądź nazwę uprawnionego, jego miejsce zamieszkania lub siedzibę oraz kod kraju, datę rejestracji międzynarodowej lub datę późniejszego wyznaczenia, datę zamieszczenia informacji o tej rejestracji w Biuletynie Urzędu Patentowego oraz datę notyfikacji bądź datę notyfikacji późniejszego wyznaczenia.*

- 353184** ac 03, 05  
CFE: 27.5.1  
COURREGES PARFUMS Société anonyme, 40, rue François 1er  
F-75008 PARIS (FR)
- 2012 12 14 2013 03 18 2013 02 07
- 473229 K\*** TEKNO 28  
Tekno B.V., Coldenhovelaan 8 NL-2678 DE LIER (NL)  
1982 11 12 2013 01 21 2012 11 22
- 754889** MYCOM 11  
CFE: 27.5.1  
MAYEKAWA MFG. CO., LTD., 14-15, Botan 3-chome, Koto-ku Tokyo  
135-8482 (JP)
- 2012 04 19 2012 09 10 2012 07 19

<b>772129</b>	ROMELKO	31	<b>1043682</b>	CFE: 7.1.15, 29.1.14	01, 02, 04, 09, 11, 16, 19, 35, 36, 37, 38, 39, 40, 42, 43
Koninklijke De Heus B.V., Rubensstraat 175 NL-6717 VE Ede (NL)			Joint Stock Company Gazprom neft, 5, lit A, Galernaya ul. RU-190000 St-Petersburg (RU)		
2012 05 02	2012 07 30	2012 06 07	2012 08 08	2012 11 05	2012 09 13
<b>784089</b>	AERO-Z	09	<b>1043934</b>	GENERICA	
NEXANS, 8 rue du Général Foy F-75008 PARIS (FR)			CFE: 27.5.11, 29.1.12		29, 30
2012 12 14	2013 03 18	2013 02 07	GENERICA, s.r.o., Vrbovská 39 SK-921 01 Piešťany (SK)		
<b>815526</b>	Alberto Torresi	33	2012 06 14	2012 09 10	2012 07 19
MIP METRO Group Intellectual Property GmbH & Co. KG, Metro-Strasse 1 40235 Düsseldorf (DE)			<b>1050278</b>	KAVKA	30
2013 02 20	2013 05 13	2013 04 04	Inostrannoe tchastnoe ounitarnoe proizvodstvenno-torgovoe predpriatie „KARAVAN“ korporatsii „Kamberli Marketing Korp.“, komm. 2, d. 1, oul. Zavodskaia, Zaslavl 223034 Minskaia obl. (BY)		
<b>836313</b>	Rosalie TRENDS	25	2010 08 02	2010 11 22	2010 10 07
CFE: 5.5.1, 26.1.15, 27.5.1, 29.1.13			<b>1050279</b>	KAVKA	30
Josef Witt GmbH, Schillerstraße 4-12 92637 Weiden (DE)			CFE: 27.5.1		
2012 07 18	2013 01 21	2012 11 22	Inostrannoe tchastnoe ounitarnoe proizvodstvenno-torgovoe predpriatie „KARAVAN“ korporatsii „Kamberli Marketing Korp.“, komm. 2, d. 1, oul. Zavodskaia, Zaslavl 223034 Minskaia obl. (BY)		
<b>847271</b>	FLEXLAB	07	2010 08 02	2010 11 22	2010 10 07
INPECO SA, Via San Gottardo 10 CH-6900 LUGANO (CH)			<b>1053124</b>	PIONEER AUTHENTIC JEANS	18
2012 12 05	2013 02 18	2013 01 10	CFE: 27.5.10, 29.1.12		
<b>913496</b>	VIVA		Ahlers AG, Elverdisser Strasse 313 32052 Herford (DE)		
CFE: 26.1.18, 29.1.13	01, 03, 04, 05, 09, 11, 12, 16, 21, 22, 27, 29, 30, 31, 32, 35, 36, 37, 39, 43, 44		2010 08 26	2010 12 20	2010 11 04
OMV Refining & Marketing GmbH, Trabrennstraße 6-8 A-1020 Wien (AT)			<b>1066930</b>	DivoPremium	16
2006 08 01	2007 04 30	2007 03 08	Public Joint-Stock Company „Kijivskij kartonno-paperovij kombinat“, vul. Kijivska, 130, m. Obukhihv Kijivska obl. 08700 (UA)		
<b>960445</b>	CFE: 11.3.1	21, 32, 33	2012 12 18	2013 04 29	2013 03 21
Savych Andrij Eduardovych, Naberezhna Peremogy, 108, corp. 1, kv. 5 Dnipropetrovsk 49000 (UA); Moroz Kostyantyn Mykolayovych, Naberezhna Peremogy, 2-A Dnipropetrovsk 49000 (UA)			<b>1067426</b>	IPERCERAMICA	19, 35
2013 01 10	2013 04 29	2013 03 21	CFE: 26.4.3, 27.5.7, 27.5.17		
<b>968843</b>	Glen Scanlan	33	BAYKER ITALIA S.p.A., Via Ghiarola Nuova, 85/87 I-41042 FIORANO MODENESE (MO) (IT)		
CFE: 19.7.1, 29.1.15			2011 12 06	2012 02 13	2011 12 29
SLAUR SARDET, 192 rue de la Vallée F-76600 LE HAVRE (FR)			<b>1071147</b>	VICTORIA BEAUTY	05
2012 01 06	2012 04 23	2012 03 01	CFE: 5.5.20, 29.1.13		
<b>1001685</b>	ORION INTERNATIONAL	37, 39, 41, 43	„CAMCO“ LTD, „Gen. Radko Dimitriev“ Str. 1 BG-4000 PLOVDIV (BG)		
PIERRE ET VACANCES MARQUES S.A.S, L'Artois-Espace Pont de Flandre, 11 rue de Cambrai F-75019 PARIS CEDEX 19 (FR)			2010 12 23	2011 06 06	2011 04 14
2008 10 29	2009 07 20	2009 06 04	<b>1073626</b>	PEga Air Springs	12, 17
<b>1036388</b>	METO	09, 16, 24, 35	CFE: 27.5.10, 29.1.13		
Checkpoint Systems International GmbH, Ersheimer Strasse 69 69434 Hirschhorn (DE)			PE-GA OTOMOTIV SÜSPANSIYON SANAYI VE TICARET ANONIM ŞİRKETİ, Demirtaş Organize Sanayi Bölgesi Yıldız Sok. No:23/B, Osmangazi Bursa (TR)		
2011 08 12	2011 11 07	2011 09 22	2011 01 12	2011 06 20	2011 05 05
<b>1041311</b>	INFEMIN	05	<b>1078239</b>	ENDURO	09, 12
CFE: 28.5.0			Carman Enterprise Co., Ltd., ZhongXin Road JinXing Village, YuHang District 311121 HANGZHOU (CN); Tradekar International B.V., Staalweg 8 NL-4104 AT Culemborg (NL)		
Zakrytoe aktsionernoe obshchestvo „Veles Farma“, stroenie 1, d.6, Malaya Sukharevskaya ploshchad RU-127051 Moskva (RU)			2012 12 04	2013 04 29	2013 03 21
2012 12 27	2013 04 29	2013 03 21	<b>1089731</b>	TOSOT	11
<b>1043331</b>	DivoEco	16	CFE: 27.5.17		
Public Joint-Stock Company „Kijivskij kartonno-paperovij kombinat“, vul. Kijivska, 130, m. Obukhihv Kijivska obl. 08700 (UA)			GREE ELECTRIC APPLIANCES, INC. OF ZHUHAI, Jinji West Road, Qianshan Zhuhai Guangdong (CN)		
2012 12 18	2013 04 29	2013 03 21	2011 08 15	2011 11 07	2011 09 22
<b>1043332</b>	DivoPrint	16	<b>1090145</b>	OBA	29
Public Joint-Stock Company „Kijivskij kartonno-paperovij kombinat“, vul. Kijivska, 130, m. Obukhihv Kijivska obl. 08700 (UA)			CFE: 26.1.18, 27.5.19, 29.1.12		
2012 12 18	2013 04 29	2013 03 21	ASSAN GIDA SANAYI VE TICARET ANONIM ŞİRKETİ, Tersane Caddesi, İşik İş Merkezi No:92 Kat:6 TR-34420 Karaköy-İSTANBUL (TR)		
<b>1043333</b>	DivoPack	16	2011 05 02	2011 11 21	2011 09 29
Public Joint-Stock Company „Kijivskij kartonno-paperovij kombinat“, vul. Kijivska, 130, m. Obukhihv Kijivska obl. 08700 (UA)			<b>1091440 K*)</b>	BIRDprotect	19
2012 12 18	2013 04 29	2013 03 21	Glas Trösch Holding AG, Gurtengasse 6 CH-3001 Bern (CH)		
<b>1043334</b>	DivoLux	16	2011 09 09	2013 05 13	2013 04 04
Public Joint-Stock Company „Kijivskij kartonno-paperovij kombinat“, vul. Kijivska, 130, m. Obukhihv Kijivska obl. 08700 (UA)					
2012 12 18	2013 04 29	2013 03 21			

<b>1098247</b>	RALPH SPORT	35	<b>1133975</b>	choclo	30, 32
M.C. SRL, Via Fossaceca, 3/S I-63822 PORTO SAN GIORGIO (FM) (IT)			SwissBG Ltd., c/o NiU GmbH Guldinerweg 11 CH-8047 Zürich (CH)		
2011 08 24	2012 01 30	2011 12 08	2013 02 01	2013 05 13	2013 04 04
<b>1102084</b>	Pakmaya	30	<b>1139017</b>	moonii	11
CFE: 2.1.11, 29.1.13			CFE: 27.5.1		
PAK GIDA ÜRETİM VE PAZARLAMA ANONİM ŞİRKETİ, Prof.Dr. Bülent Tarcan Sk. No:5 Pak İs Merkezi İstanbul (TR)			Zhongshan Yiliu Lighting Co., Ltd., No.#15, No.2 Road 8, Lefeng, Maohui Industrial Zone, Henglan Town, Zhongshan City Guangdong Province (CN)		
2011 10 20	2012 02 27	2012 01 05	2012 09 24	2013 02 04	2012 12 13
<b>1103867</b>	Expert Tray	05, 10	<b>1146002</b>	solido ESSENTIAL FOR CONTROL	07, 12
Kettenbach GmbH & Co. KG, Im Heerfeld 7 35713 Eschenburg (DE)			CFE: 26.3.23, 27.5.10, 29.1.12		
2013 02 14	2013 05 13	2013 04 04	UAB „DETALITA“, Smilgos g. 11 LT-46307 KAUNAS (LT)		
<b>1105304</b>	petsway	28, 31, 35	2012 11 16	2013 03 18	2013 02 07
petsway GmbH, Tich 30a 48361 Beelen (DE)			<b>1148352</b>	BLD	09
2011 09 05	2012 04 10	2012 02 16	CFE: 27.5.10		
<b>1105808</b>	CALECHE-EXPRESS	18	Zhejiang BLD Solar Technology Co., Ltd., New Zekan Road, Shangqiu, Qinggang Town, Yuhuan Zhejiang Province (CN)		
HERMES INTERNATIONAL, 24 rue du Faubourg Saint Honoré F-75008 PARIS (FR)			2012 12 11	2013 04 02	2013 02 21
2011 11 29	2012 04 10	2012 02 16	<b>1148381</b>	FINEHOPE	07
<b>1106183</b>	ChocOlé	29	CFE: 27.5.1		
Griesson-de Beukelaer GmbH & Co. KG, August-Horch-Strasse 23 56751 Polch (DE)			SHANDONG FENGHUI EQUIPMENT TECHNOLOGY CO., LTD., No. 1996, Century Avenue, Mingshui Economic Development Zone, Jinan 250200 Shandong Province (CN)		
2012 02 28	2012 07 16	2012 05 24	2012 12 20	2013 04 02	2013 02 21
<b>1111623</b>	altalusse	11, 35	<b>1148411</b>	MORNING BABY!	03
CFE: 27.5.1			Coty Geneva SA Versoix, Chemin de la Papeterie 1 CH-1290 Versoix (CH)		
TOP NOTCH IMPEX LIMITED, AKARA BLDG., 24, DE CASTRO STREET, WICKHAMS CAY I, ROAD TOWN TORTOLA (VG)			2012 12 21	2013 04 02	2013 02 21
2011 10 06	2012 06 04	2012 04 12	<b>1148414</b>	ZLTC	29
<b>1115253 K*)</b>	4PRO	17, 19	CFE: 1.7.6, 1.15.3, 28.3.0		
SAINT-GOBAIN PLACO, 34 avenue Franklin Roosevelt F-92282 SURESNES (FR)			Liaoning Zhenlong Native Produce Holding Co., Ltd., No. 283 North of Haixin Road, Taiping District, Fuxin City Liaoning Province (CN)		
2012 03 08	2013 05 13	2013 04 04	2012 12 28	2013 04 02	2013 02 21
<b>1116196 K*)</b>	ONLY ONE QUALITY, THE FINEST	33	<b>1148449</b>	Pasadena	15
MHCS, 9 avenue de Champagne F-51200 Epernay (FR)			CFE: 27.5.1		
2011 12 07	2013 05 13	2013 04 04	GBM Europe s.r.o., Trnavská 74/A SK-821 02 Bratislava (SK)		
<b>1116520</b>	cougar	18	2012 11 30	2013 04 02	2013 02 21
CFE: 3.1.16, 27.3.3			<b>1150049</b>	Weissgauff	07, 09, 11
SCORDIA SPOR TEKSTİL URUNLERİ SANAYİ VE TİCARET ANONİM ŞİRKETİ, Bakir Ve Pirinc, Sanayi Sitesi, Mustafa Kurtoglu Cad. No:7 BEYLİKDUZU İSTANBUL (TR)			OBSHCHESTVO S OGRANICHENNOY OTVETSTVENNOSTYU „Oktaviya“, Kachirskoe ch., 65 RU-115583 Moskva (RU)		
2011 10 13	2012 07 30	2012 06 14	2012 10 17	2013 04 15	2013 03 07
<b>1122959</b>	CEZAROX	05	<b>1150361</b>	RENAISSANCE TRIPLE SET	05
CFE: 28.5.0			CFE: 27.5.11		
Zakrytoe aktsionernoe obchtchestvo „MiraksBioFarma“, d. 5, oul. Bryanskaya RU-121059 Moskva (RU)			„LABORATORIA SOVREMENNOGO ZDOROVIA“ LLC, ul. Chimzavodskaya 11/20, Berdsk RU-633004 Novosibirskaya oblast (RU)		
2013 01 18	2013 05 13	2013 03 28	2012 12 31	2013 04 15	2013 03 07
<b>1125722</b>	TASSIMO INTELLIBREW	11, 21, 30	<b>1150421</b>	Hidea	09
Kraft Foods Schweiz Holding GmbH, Chollerstrasse 4 CH-6301 Zug (CH)			CFE: 27.5.1		
2013 01 25	2013 05 13	2013 03 28	KSJ Photoelectrical Instruments Co., Ltd, Middle of Binnan street, Dongbin Industrial Zone, Donghai Bincheng Quanzhou, Fujian (CN)		
<b>1125767</b>	Conquistador Cortez	32, 33	2012 12 21	2013 04 15	2013 03 07
Obshchestvo s ogranichennoi otvetstvennostyu „Intel“, Varshavskoye shosse, d. 75, korp. 1 RU-117556 Moscow (RU)			<b>1150465</b>	AXIASE	01, 04, 31, 40, 42
2012 03 23	2012 10 22	2012 09 06	DSM IP Assets B.V., Het Overloon 1 NL-6411 TE Heerlen (NL)		
<b>1125772</b>	VUVUZELA	32, 33	2012 11 23	2013 04 15	2013 03 07
Obshchestvo s ogranichennoi otvetstvennostyu „Intel“, Varshavskoye shosse, d. 75, korp. 1 RU-117556 Moscow (RU)			<b>1150712</b>	Sedochol	05, 31
2012 04 03	2012 10 22	2012 09 06	Dr. Hesse Tierpharma GmbH & Co. KG, Kieler Straße 36 a 25551 Hohenlockstedt (DE)		
<b>1125773</b>	MONT SOLAIRE	32, 33	2013 01 17	2013 04 29	2013 03 14
Obshchestvo s ogranichennoi otvetstvennostyu „Intel“, Varshavskoye shosse, d. 75, korp. 1 RU-117556 Moscow (RU)					
2012 04 03	2012 10 22	2012 09 06			

<b>1150713</b>	OIL MAGIC	03
Henkel AG & Co. KGaA, Henkelstraße 67 40589 Düsseldorf (DE)		
2013 01 14	2013 04 29	2013 03 14
<b>1150722</b>	RED MUG	11, 29, 30, 32
Société des Produits Nestlé S.A., CH-1800 Vevey (CH)		
2012 11 27	2013 04 29	2013 03 14
<b>1150739</b>	MeFOTO	09
CFE: 27.5.17		
BENRO PRECISION INDUSTRIAL (ZHONGSHAN) CO., LTD., No. 05-A Hugo Ju High-Tech Industrial Area, Xin Qian Jin Village, Tanzhou Town, Zhongshan City Guangdong Province (CN)		
2013 02 01	2013 04 29	2013 03 14
<b>1150780</b>	JOY'CE	30, 32, 33
TRAISENTALER GETRÄNKE GESELLSCHAFT M.B.H., Tiroler Straße 20 A-3105 Unterradlberg (AT)		
2012 12 28	2013 04 29	2013 03 14
<b>1150802</b>	CFE: 25.5.25, 29.1.13	25
SAYIM TEKSTİL SANAYİ İÇ VE DIŞ TICARET LIMITED ŞİRKETİ, Çobançeşme Mah. Mithatpaşa Cad. Badem Sk. No: 11 Yenibosna/Istanbul (TR)		
2012 11 20	2013 04 29	2013 03 14
<b>1150904</b>	KAILAS	09
CFE: 1.3.1, 27.5.1		
GUANGZHOU NEAR MAP TRADING CO., LTD., No. 116-3 Store, Dongguan Huang Road, Tianhe District, Guangzhou Guangdong Province (CN)		
2012 12 21	2013 04 29	2013 03 14
<b>1150907</b>	collezione	03, 09, 24, 35
CFE: 26.13.25, 27.5.24		
AKYIGIT MAGAZACILIK ANONİM ŞİRKETİ, Demirkapi Mahallesi, İnönü Caddesi No: 56 BAGCILAR-ISTANBUL (TR)		
2012 11 16	2013 04 29	2013 03 14
<b>1150911</b>	GVP	06
CFE: 26.1.18		
ANHUI FANGXING INDUSTRIAL CO., LTD., No. 1 Light and Textile Industrial Area, Qingyang Anhui (CN)		
2012 12 26	2013 04 29	2013 03 14
<b>1150939</b>	AMATIB	05
KRKA, tovarna zdravil, d.d., Novo mesto, Šmarješka cesta 6 SI-8501 Novo mesto (SI)		
2012 12 12	2013 04 29	2013 03 14
<b>1150977</b>	IKonel	11
CFE: 27.5.1		
NingBo Kone Precision Ceramics (Holding) CO.,LTD, Xiachen Village, Chunhu Town, Fenghua City Zhejiang Province (CN)		
2013 01 29	2013 04 29	2013 03 14
<b>1150978</b>	SIMCom	09, 38, 42
CFE: 15.9.18, 15.9.25, 26.1.6		
SHANGHAI SIMCOM LIMITED, 6/F No. 1 Building, No. 633 Jinzhong Road, Changning District 200335 SHANGHAI (CN)		
2013 01 29	2013 04 29	2013 03 14
<b>1150989</b>	CARCAM	09
Limited Liability Company „AV 808“, of. 14-N, Lit. A, 3-5, Vosstaniya st. RU-191036 St.Petersburg (RU)		
2013 01 09	2013 04 29	2013 03 14
<b>1151019</b>	Bonsup	30
CFE: 26.3.6, 27.5.1, 28.5.0		
Limited liability company „Volsky confectioner-2“, of. 211, lit. U, bld. 163 A, Avrora str, RU-443045 Samara (RU)		
2013 02 08	2013 04 29	2013 03 14
<b>1151025</b>	COSTAVINEX	32, 33, 35
COSTAVINEX S.R.L., Str. Ștefan cel Mare nr. 10, Costești MD-6813 Ialoveni (MD)		
2013 02 08	2013 04 29	2013 03 14
<b>1151039</b>	Drospirina	05
Mibe GmbH Arzneimittel, Münchener Straße 15 06796 Brehna (DE)		
2013 01 30	2013 04 29	2013 03 14
<b>1151080</b>	JAZZIT	16, 18, 25, 28
CFE: 3.5.1, 28.3.0		
Quanzhou Jazz Rabbit Clothing CO.,LTD., NO.301 Wukeng Industrial Area, Longhu Town, Jinjiang City Fujian Province (CN)		
2012 10 24	2013 04 29	2013 03 14
<b>1151083</b>	HARPY RICH TASTE CIGARETTES 8	34
CFE: 3.7.16, 19.1.1, 27.5.2, 29.1.12		
Royal Services OOD, Oborishte district, 34 Knyaz Al. Dondukov Blvd., entr. A, floor 3, App. 16 BG-1000 Sofia (BG)		
2012 10 17	2013 04 29	2013 03 14
<b>1151084</b>	HARPY RICH TASTE CIGARETTES 6	34
CFE: 3.7.16, 19.1.3, 27.5.2, 29.1.13		
Royal Services OOD, Oborishte district, 34 Knyaz Al. Dondukov Blvd., entr. A, floor 3, App. 16 BG-1000 Sofia (BG)		
2012 10 17	2013 04 29	2013 03 14
<b>1151085</b>	HARPY RICH TASTE CIGARETTES 4	34
CFE: 3.7.16, 19.1.1, 27.5.2, 29.1.13		
Royal Services OOD, Oborishte district, 34 Knyaz Al. Dondukov Blvd., entr. A, floor 3, App. 16 BG-1000 Sofia (BG)		
2012 10 17	2013 04 29	2013 03 14
<b>1151105</b>	LOCOID CRELO	05
Astellas Pharma Europe B.V., Sylviusweg 62 NL-2333 BE Leiden (NL)		
2012 12 04	2013 04 29	2013 03 14
<b>1151117</b>	joton	02, 19, 20
CFE: 1.5.1, 27.3.15, 29.1.15		
L.Q JOTON JOINT STOCK COMPANY, 188C Le Van Sy Street, Ward 10, Phu Nhuan District Ho Chi Minh City (VN)		
2013 01 16	2013 04 29	2013 03 14
<b>1151125</b>	FalconEye	09
Carl Zeiss AG, Carl-Zeiss-Str. 22 73447 Oberkochen (DE)		
2012 12 11	2013 04 29	2013 03 14
<b>1151127</b>	CFE: 28.5.0	33
MOLDAGROVIN S.R.L., Str. Korolenco nr. 6 MD-5301 Vulcănești, UTA Găgăuzia (MD)		
2012 12 19	2013 04 29	2013 03 14
<b>1151135</b>	ALGENIUX	05
MAJOR PRODOTTI DENTARI S.P.A., Via Luigi Einaudi 23 I-10024 MONCALIERI (Torino) (IT)		
2012 12 21	2013 04 29	2013 03 14
<b>1151150</b>	VASCORAM	05
BIOFARMA, 50 rue Carnot F-92284 SURESNES CEDEX (FR)		
2013 01 22	2013 04 29	2013 03 14
<b>1151249</b>	BSGS	12
CFE: 26.1.16, 26.1.24		
Zhejiang Huabang Machinery Co., Ltd., Auto & Motor Industrial Zone, Yuhuan County 317600 Zhejiang Province (CN)		
2012 12 24	2013 04 29	2013 03 14
<b>1151258</b>	KAGE	09
CFE: 27.5.1		
GUANGZHOU KAIJIE POWER SUPPLY INDUSTRIAL CO., LTD, Xinhua Industrial Zone, Huadu, Guangzhou Guangdong (CN)		
2012 12 27	2013 04 29	2013 03 14
<b>1151262</b>	Delstar	09
CFE: 25.7.1, 29.1.12		
SZ TELSTAR CO., LTD., Room 501, Building 13, Software Park, Keji Mid. Road 2nd, Hi-tech Park, Nanshan district, Shenzhen City 518000 Guangdong Province (CN)		
2012 12 28	2013 04 29	2013 03 14
<b>1151277</b>	CONFECÇOES MAIORISTA	25
CFE: 18.1.11, 29.1.15		



GOUVEIA & FERNANDES, LDA., CENTRO EMPRESARIAL PENAFIEL-NASCENTE, LOTE 3, LUGAR DE BARROCOS P-4660-055 CASTELOES PENAFIEL (PT)			
2012 12 21	2013 04 29	2013 03 14	
<b>1151290</b>	CFE: 26.11.3, 28.3.0		17
SANSD (FUJIAN) PLASTIC CO., LTD., Henggou Industrial Area, Jiangtou, Chendai, Jinjiang City Fujian Province (CN)			
2013 01 22	2013 04 29	2013 03 14	
<b>1151293</b>	Smit Spiced 1666		33
Abtshof Magdeburg GmbH, 2, Brauereistrasse, 39104 Magdeburg (DE)			
2012 12 13	2013 04 29	2013 03 14	
<b>1151297</b>	Toffee		
CFE: 5.7.6, 8.1.23, 25.1.1, 27.5.1, 29.1.14			30
August Storck KG, Waldstrasse 27 13403 Berlin (DE)			
2013 01 15	2013 04 29	2013 03 14	
<b>1151333</b>	VALOGIN		
CFE: 27.5.17			06, 11
ZHEJIANG VALOGIN TECHNOLOGY CO., LTD., Qinggang Technological Ind. Zone, Yuhuan Zhejiang (CN)			
2012 07 10	2013 04 29	2013 03 14	
<b>1151338</b>	FBF		
CFE: 27.5.1, 29.1.12			09, 18, 25
Miao Wei, Dráva utca 5/d V/13/a H-1133 Budapest (HU)			
2012 09 10	2013 04 29	2013 03 14	
<b>1151352</b>	Davon		
CFE: 27.5.17, 27.5.19			07, 37, 42
DAVON s.r.o., Šumperská 1353 CZ-783 91 Uničov (CZ)			
2012 11 30	2013 04 29	2013 03 14	
<b>1151382</b>	ALTEOR		10
INTER ORTHO, 21 boulevard Saint Martin F-75003 PARIS (FR)			
2013 01 11	2013 04 29	2013 03 14	
<b>1151418</b>	CFE: 28.5.0		19, 20, 35
Unitary Enterprise „Green plant“, Komnata N° 19, administrativnoe pomeshchenie Pyatnitskogo A.L., rayon derevni Uglyany 223045 Minskiy rayon, Minskaya oblast (BY)			
2012 12 19	2013 04 29	2013 03 14	
<b>1151471</b>	BEN-LEX		25
HARUN YENIBAYRAK, Hürriyet Mah. 260.Sk. No:18 K/3 Gaziosmanpaşa Istanbul (TR)			
2012 11 05	2013 04 29	2013 03 14	
<b>1151488</b>	Uplast Uplast		
CFE: 26.3.18, 27.5.10, 29.1.13			11, 17
UZUNOGLU PLASTIK SANAYI VE TICARET LIMITED ŞİRKETİ, Osmangazi Mah., Alsancak Cad. No:24 SAMANDIRA KARTAL ISTANBUL (TR)			
2012 12 20	2013 04 29	2013 03 14	
<b>1151497</b>	YUCHAI HEAVY INDUSTRY		
CFE: 26.1.3, 27.5.10			07
Guangxi Yuchai Machine Group Co, Ltd, West side, Yuchai Road, Yuchai New City Yulin, Guangxi (CN)			
2013 02 01	2013 04 29	2013 03 14	
<b>1151555</b>	ADEXE		
CFE: 27.5.22			09, 14
Arikan Ithalat Saat Sanayi ve Dış Ticaret Limited Şirketi, Tahtakale Cad. No:69 Eminönü İstanbul (TR)			
2012 12 07	2013 04 29	2013 03 21	
<b>1151575</b>	DON CAMILLO		35, 36, 42, 43, 45
Friedrich Walter, Klosterwiesgasse 5 A-8010 Graz (AT)			
2012 09 13	2013 04 29	2013 03 21	
<b>1151585</b>	DENTONS		16, 41, 45
Dentons US LLP, 233 S. Wacker Drive, Suite 7800 Chicago IL 60606-6404 (US); Dentons UKMEA LLP, One Fleet Place London EC4M 7WS (GB)			
2012 11 07	2013 04 29	2013 03 21	
<b>1151591</b>	MARISSABELL		
CFE: 26.4.18, 26.4.24, 27.5.24			18, 24, 25, 35
AKDEN TEKSTİL VE DIŞ TICARET LIMITED ŞİRKETİ, Kemalpaşa Mah. Gençtürk Cad., Birlik İşhane No:17/4 Eminönü ISTANBUL (TR)			
2012 10 15	2013 04 29	2013 03 21	
<b>1151626</b>	NETOP		
CFE: 27.5.10			12
ZHEJIANG WENDA SHOCK ABSORBER CO.,LTD, Tangxiacentou Industrial Zone, Ruian City Zhejiang Province (CN)			
2013 01 22	2013 04 29	2013 03 21	
<b>1151646</b>	Chen Da		
CFE: 26.1.18, 28.3.0			20
PingHu Chenda Warehousing and office equipment Co.LTD., Caoqiao Industrial Zone, West of Jiejingqiao, Pinghu 314200 Zhejiang Province (CN)			
2013 01 29	2013 04 29	2013 03 21	
<b>1151650</b>	WELFAIR		30
Carmen Bodlée, Borkumstraße 3 13189 Berlin (DE)			
2013 01 21	2013 04 29	2013 03 21	
<b>1151704</b>	VO		
CFE: 27.5.22, 29.1.11			09, 38, 42
VIACCESS, Les Collines de l'Arche, Tour Opéra C F-92057 PARIS LA DEFENSE CEDEX (FR)			
2012 10 24	2013 04 29	2013 03 21	
<b>1151709</b>	NATREXAM		05
BIOFARMA, 50 rue Carnot F-92284 SURESNES CEDEX (FR)			
2013 01 25	2013 04 29	2013 03 21	
<b>1151775</b>	eurofoil		
CFE: 26.15.1, 29.1.13			06, 16, 40
Eurofoil Luxembourg S.A., Zone Industrielle Riedgen, B.P. 91 L-3451 Dudelange (LU)			
2012 10 19	2013 04 29	2013 03 21	
<b>1151789</b>	Das Exquisite		
CFE: 4.2.1, 26.1.3, 27.5.11			29, 30
Dirk Rossmann GmbH, Isernhägener Str. 16 30938 Burgwedel (DE)			
2012 10 17	2013 04 29	2013 03 21	
<b>1151793</b>	KILLTOX INSECTICIDE AEROSOL		
CFE: 3.13.2, 3.13.7, 3.13.11, 19.7.1			05, 35
KOZMO KİMYA SANAYİ VE DIŞ TICARET LIMITED ŞİRKETİ, Hadimköy İstasyon Mah. Dr. Mithat Marti Caddesi No:16 İstanbul (TR)			
2012 11 08	2013 04 29	2013 03 21	
<b>1151819</b>	SUPERSTITION		03
Chanel SARL, Burgstrasse 26 CH-8750 Glarus (CH)			
2013 01 24	2013 04 29	2013 03 21	
<b>1151847</b>	CADRAXOL		05
BIOFARMA, 50 rue Carnot F-92284 SURESNES CEDEX (FR)			
2013 01 31	2013 04 29	2013 03 21	
<b>1151849</b>	candia Croissance Partageons l'amour du lait		
CFE: 1.3.1, 1.3.6, 1.3.7, 1.15.15, 2.7.12, 2.7.23, 6.19.1, 6.19.11, 25.1.19, 27.5.1, 27.5.2, 29.1.15			05, 29
CANDIA, 170bis boulevard du Montparnasse F-75014 PARIS (FR)			
2013 02 11	2013 04 29	2013 03 21	
<b>1151881</b>	BONOBOX		06, 11
"Trogos" Gesellschaft für Trocknungs-und Wärmetechnik m.b.H., Puchgasse 3 A-1220 Wien (AT)			
2012 11 08	2013 04 29	2013 03 21	
<b>1151889</b>	STUDIO LASH INCREDIBALL		03
Coty Geneva SA Versoix, Chemin de la Papeterie 1 CH-1290 Versoix (CH)			
2013 01 14	2013 04 29	2013 03 21	
<b>1151899</b>	TRIPIL		05
EGIS GYÓGYSZERGYÁR Nyilvánosan Működő Részvénytársaság, Kereszturi út 30-38 H-1106 Budapest (HU)			
2013 02 14	2013 04 29	2013 03 21	

<b>1151900</b>	PAGIDIXIN	05	EGIS GYÓGYSZERGYÁR Nyilvánosan Működő Részvénytársaság, Kereszturi út 30-38 H-1106 Budapest (HU) 2013 02 14	2013 04 29	2013 03 21
<b>1151901</b>	SIPRATON	05	EGIS GYÓGYSZERGYÁR Nyilvánosan Működő Részvénytársaság, Kereszturi út 30-38 H-1106 Budapest (HU) 2013 02 14	2013 04 29	2013 03 21
<b>1151908</b>	AEROSOLAR	06, 17, 37	Bc. Zuzana Škopcová, M. Sch. Trnavského 9 SK-841 01 Bratislava (SK) 2013 01 10	2013 04 29	2013 03 21
<b>1151911</b>	Pieloneffral	05, 30, 35	"VITASLIM" OOD, j.k. „Geo Milev” bl. 107, vh. A, ap. 1 BG-1113 Sofia (BG) 2012 12 27	2013 04 29	2013 03 21
<b>1151962</b>	ALRODE	05	Zentiva Group, a.s., U Kabelovny 130 CZ-102 37 Praha 10-Dolní Měcholupy (CZ) 2012 10 04	2013 04 29	2013 03 21
<b>1151963</b>	OTAXI	05	Zentiva Group, a.s., U Kabelovny 130 CZ-102 37 Praha 10-Dolní Měcholupy (CZ) 2012 10 04	2013 04 29	2013 03 21
<b>1151964</b>	TAXIDE	05	Zentiva Group, a.s., U Kabelovny 130 CZ-102 37 Praha 10-Dolní Měcholupy (CZ) 2012 10 04	2013 04 29	2013 03 21
<b>1152005</b>	Love my body	25, 35	CFE: 27.5.1 ADIL IŞIK HAZIR GIYIM SANAYI VE TICARET LIMITED ŞİRKETİ, Meşrutiyet Mah. Baytar Ahmet Sok. No: 13/A, Osmanbey ŞİŞLI- ISTANBUL (TR) 2012 12 19	2013 04 29	2013 03 21
<b>1152006</b>	Night Zoom	25, 35	CFE: 27.5.1 ADIL IŞIK HAZIR GIYIM SANAYI VE TICARET LIMITED ŞİRKETİ, Meşrutiyet Mah. Baytar Ahmet Sok. No: 13/A, Osmanbey ŞİŞLI- ISTANBUL (TR) 2012 12 19	2013 04 29	2013 03 21
<b>1152010</b>	CFE: 26.1.16	07, 09, 12, 18, 25, 35, 37, 42	FRENI BREMBO S.P.A. O ANCHE PIU' BREVEMENTE BREMBO S.P.A., Via Brembo, 25 I-24035 CURNO (BG) (IT) 2012 12 27	2013 04 29	2013 03 21
<b>1152011</b>	BREMBO	07, 09, 12, 18, 25, 35, 37, 42	FRENI BREMBO S.P.A. O ANCHE PIU' BREVEMENTE BREMBO S.P.A., Via Brembo, 25 I-24035 CURNO (BG) (IT) 2012 12 27	2013 04 29	2013 03 21
<b>1152030</b>	KINGREDELICIOUS	31	CFE: 24.9.3, 24.9.5 KIKU Srl-GmbH, Via Lamm, 23/c I-39057 APPIANO/CORNAIANO (Bolzano) (IT) 2012 12 28	2013 04 29	2013 03 21
<b>1152035</b>	ONE TWO TRIP!	39, 43	CFE: 10.3.10, 24.15.1, 24.17.4, 27.5.24 OneTwoTrip Ltd., ZA Little Denmark Complex, 147 Main St., Road Town Tortola VG 1110 (VG) 2013 02 12	2013 04 29	2013 03 21
<b>1152095</b>	GOODMILLS	01, 05, 30, 31, 35	GoodMills Group GmbH, Friedrich-Wilhelm-Raiffeisen-Platz 1 A-1020 Vienna (AT) 2012 09 20	2013 04 29	2013 03 21
<b>1152110</b>	PONTEK	20	CFE: 26.13.25, 28.3.0 SUOFEIYA HOME COLLECTION CO., LTD, Ningxi Industrial Zone, Xintang, Zhengcheng 510620 Guangdong (CN) 2012 12 27	2013 04 29	2013 03 21
<b>1152111</b>	CFE: 28.3.0	20	SUOFEIYA HOME COLLECTION CO., LTD, Ningxi Industrial Zone, Xintang, Zhengcheng 510620 Guangdong (CN) 2012 12 28	2013 04 29	2013 03 21
<b>1152112</b>	HEY, I LIKE YOUR STYLE!	18, 25, 35	KappAhl Sverige AB, Box 303 SE-431 24 Göteborg (SE) 2012 12 13	2013 04 29	2013 03 21
<b>1152113</b>	Hey, I like your Style!	18, 25, 35	KappAhl Sverige AB, Box 303 SE-431 24 Göteborg (SE) 2012 12 13	2013 04 29	2013 03 21
<b>1152119</b>	EMCHEESE	01, 29, 30	Emsland-Stärke GmbH, Emslandstrasse 58 49824 Emlchheim (DE) 2012 12 18	2013 04 29	2013 03 21
<b>1152133</b>	Lennon	09	CFE: 27.5.1 BENRO PRECISION INDUSTRIAL (ZHONGSHAN) CO., LTD., No. 05-A Hugo Ju High-Tech Industrial Area, Xin Qian Jin Village, Tanzhou Town, Zhongshan City Guangdong Province (CN) 2013 02 01	2013 04 29	2013 03 21
<b>1152170</b>	FREE YOUR MONEY	36	Limited liability company „CIHRUS”, ul. Aviamotornaya, 11, building 1 RU-111020 Moscow (RU) 2012 12 20	2013 04 29	2013 03 21
<b>1152174</b>	ADAPTOVIT	05	“CORPORATSIA „SIBIRSKOE ZDOROVIE” LLC, ul. Lenina, 48 RU- 630004 Novosibirsk (RU) 2013 01 18	2013 04 29	2013 03 21
<b>1152183</b>	YE'SIR	18	CFE: 27.5.1 ZHEJIANG PEAK TOUR CO., LTD., 338, Chuangye Rd., Shimen Ind. Zone, Tongxiang 314512 ZHEJIANG (CN) 2012 12 21	2013 04 29	2013 03 21
<b>1152205</b>	TOBRAMED	05	CFE: 28.5.0 SOPHARMA AD, oulitsa „Iliensko chaussee” 16 BG-1220 SOFIA (BG) 2012 10 24	2013 04 29	2013 03 21
<b>1152228</b>	TEXTIL ECO	39, 40, 41	CFE: 4.5.21, 9.3.26, 9.9.25, 24.15.3, 24.17.25, 27.1.12 TextilEco, s.r.o., Mlýnská 326/13 CZ-602 00 Brno (CZ) 2012 09 17	2013 04 29	2013 03 21
<b>1152336</b>	SOLERS	12	EGE FREN SANAYI VE TICARET ANONIM ŞİRKETİ, 405/2 Sokak No: 4 Pinarbaşı Izmir (TR) 2012 12 31	2013 05 13	2013 03 28
<b>1152371</b>	CAVIT	05, 35	S.C. BIOFARM S.A., Str. Logofătul Tăutu Nr. 99, Sector 3 BUCHAREST (RO) 2012 08 23	2013 05 13	2013 03 28
<b>1152372</b>	DIVILEY	18, 25	CFE: 3.7.24, 26.1.3, 26.1.24 GUANGDONG WINPARD INDUSTRY CO., LTD., Silian Industrial Area, Xiashan, Chaonan District, Shantou Guangdong Province (CN) 2012 10 01	2013 05 13	2013 03 28
<b>1152401</b>	SPEECHDRIVE	09, 35, 38, 42, 45	Speech Processing Solutions GmbH, Gutheil-Schoder-Gasse 8-12 A-1100 Vienna (AT) 2012 12 10	2013 05 13	2013 03 28

<b>1152424</b>	SUNLIGHT creating energy CFE: 26.1.3, 27.5.10, 29.1.12 EYTIMATA SUNLIGHT ANONIMI VIOMICHANIKI KAI EMPORIKI STAIRIA AMYNTIKON, ENERGIAKON, ILEKTRONIKON KAI TELEPIKINONIAKON SISTIMATON (SYSTEMS SUNLIGHT S.A.), 23rd KM of National Road Athens-Lamia, Agios Stefanos ATTICA (GR) 2013 01 14	07, 09, 40, 42 2013 05 13	2013 03 28
<b>1152451</b>	HOX CFE: 26.5.18 C. & T. S.R.L., Via della Scienza, 16 I-36100 VICENZA (VI) (IT) 2013 01 17	25 2013 05 13	2013 03 28
<b>1152455</b>	Kuschelweich fit GmbH, Am Werk 9 02788 Zittau (DE) 2013 01 21	03 2013 05 13	2013 03 28
<b>1152463</b>	DAMTIX KRKA, tovarna zdravil, d.d., Novo mesto, Šmarješka cesta 6 SI-8501 Novo mesto (SI) 2013 01 16	05 2013 05 13	2013 03 28
<b>1152464</b>	DACLOTRIX KRKA, tovarna zdravil, d.d., Novo mesto, Šmarješka cesta 6 SI-8501 Novo mesto (SI) 2013 01 16	05 2013 05 13	2013 03 28
<b>1152465</b>	ATAXXA KRKA, tovarna zdravil, d.d., Novo mesto, Šmarješka cesta 6 SI-8501 Novo mesto (SI) 2013 01 16	05 2013 05 13	2013 03 28
<b>1152466</b>	SOBYCOR KRKA, tovarna zdravil, d.d., Novo mesto, Šmarješka cesta 6 SI-8501 Novo mesto (SI) 2013 01 16	05 2013 05 13	2013 03 28
<b>1152472</b>	Schweppes CFE: 19.7.1, 19.7.10 SCHWEPPE INTERNATIONAL LIMITED, 7 Albemarle Street London W1S 4HQ (GB) 2012 12 20	32, 33 2013 05 13	2013 03 28
<b>1152473</b>	CFE: 19.7.1, 28.5.0 Sovmestnoe obshchestvo s ogranichennoy otvetstvennostyu „Malinovshchiznensky spirtovodochny zavod-“AKVADIV“, ul. Tsentralnaya 22, d. Malinovshchina, p/o Lebedevo, Molodechnensky rayon 222315 Minskaya obl (BY) 2013 01 04	33 2013 05 13	2013 03 28
<b>1152531</b>	TEZEGIS EGIS GYÓGYSZERGYÁR Nyilvánosan Működő Részvénytársaság, Keresztúri út 30-38 H-1106 Budapest (HU) 2012 10 29	05 2013 05 13	2013 03 28
<b>1152535</b>	IMPERATOR M Tabako OOD, Pencho Slaveikov Str. 6 BG-4002 Plovdiv (BG) 2012 10 25	34 2013 05 13	2013 03 28
<b>1152609</b>	REMIAS EGIS GYÓGYSZERGYÁR Nyilvánosan Működő Részvénytársaság, Kereszturi út 30-38 H-1106 Budapest (HU) 2013 02 14	05 2013 05 13	2013 03 28
<b>1152618</b>	Papas Jungpflanzen Grünewald GmbH, Kochstrasse 6 59379 Selm (DE) 2013 01 17	31 2013 05 13	2013 03 28
<b>1152665</b>	MODERN M.D CFE: 24.1.3, 27.5.1 China Tobacco Zhejiang Industrial Co.,Ltd, No.288 Jianguo Nan Road, Hangzhou City Zhejiang Province (CN) 2013 02 19	34 2013 05 13	2013 03 28
<b>1152666</b>	BIOSILK Allergan, Inc., 2525 Dupont Drive, T2-2 C29 Irvine CA 92604 (US) 2013 01 24	10 2013 05 13	2013 03 28
<b>1152700</b>	Ferroferon Iron4U ApS, Dronninggards Alle 136 DK-2840 Holte (DK) 2012 12 07	05, 42, 44 2013 05 13	2013 03 28
<b>1152808</b>	FYPERIX KRKA, tovarna zdravil, d.d., Novo mesto, Šmarješka cesta 6 SI-8501 Novo mesto (SI) 2013 01 16	05 2013 05 13	2013 03 28
<b>1152809</b>	FYPERMID KRKA, tovarna zdravil, d.d., Novo mesto, Šmarješka cesta 6 SI-8501 Novo mesto (SI) 2013 01 16	05 2013 05 13	2013 03 28
<b>1152810</b>	ATORDAPIN KRKA, tovarna zdravil, d.d., Novo mesto, Šmarješka cesta 6 SI-8501 Novo mesto (SI) 2013 01 16	05 2013 05 13	2013 03 28
<b>1152836</b>	RESKATOR R CFE: 5.3.1, 19.3.24, 24.3.18, 24.9.3 ZOK Trading s.r.o., Rovníenka 1284/1 SK-985 05 Kokava nad Rimavicou (SK) 2013 01 31	34 2013 05 13	2013 03 28
<b>1152837</b>	Z T CFE: 5.3.1, 25.3.7, 26.13.25 ZOK Trading s.r.o., Rovníenka 1284/1 SK-985 05 Kokava nad Rimavicou (SK) 2012 12 11	34 2013 05 13	2013 03 28
<b>1152849</b>	ANTELOPE MATSUTA SEIKO CFE: 3.4.13, 27.1.1 ZHANGJIAGANGSHI ZHONGBAO HAIRDRESSING TOOLS CO., LTD., Changqingcun, Daxinzhen, Zhangjiang City 215600 Jiangsu (CN) 2013 01 22	08 2013 05 13	2013 03 28
<b>1152852</b>	KILLER QUEEN Coty Geneva SA Versoix, Chemin de la Papeterie 1 CH-1290 Versoix (CH) 2013 02 15	03 2013 05 13	2013 03 28
<b>1152946</b>	Green plant Unitary Enterprise „Green plant“, Komnata N° 19, administrativnoe pomeshchenie Pyatnitskogo A.L., rayon derevni Uglyany 223045 Minskiy rayon, Minskaya oblast (BY) 2012 12 19	19, 20, 35 2013 05 13	2013 03 28
<b>1152947</b>	GREEN PLANT CFE: 27.5.22, 29.1.12 Unitary Enterprise „Green plant“, Komnata N° 19, administrativnoe pomeshchenie Pyatnitskogo A.L., rayon derevni Uglyany 223045 Minskiy rayon, Minskaya oblast (BY) 2012 12 19	19, 20, 35 2013 05 13	2013 03 28
<b>1153011</b>	BUGA's For better taste CFE: 5.9.1, 5.9.15, 26.1.4, 27.5.1, 29.1.12 UAB „BUGA LT“, Rukainiu g. 120A-2 LT-13282 Vilnius (LT) 2013 02 13	30 2013 05 13	2013 03 28
<b>1153016</b>	HENST CFE: 27.5.1 NINGBO CHEMAY AUTOPARTS CO., LTD, 2025 Room, Pacific Mansion, 500#, Mingzhou Rd., Beilun Ningbo (CN) 2012 12 21	12 2013 05 13	2013 03 28
<b>1153035</b>	URBAN STATION CFE: 4.5.5, 9.3.13, 27.5.1, 29.1.13 URBAN STATION KAFE VE OFIS HIZMETLERI ANONIM SIRKETI, Nispetiye Cad. Belediye Sitesi Mine Blok Daire:5 TR-34355 Etiler/ Istanbul (TR) 2012 09 10	41, 43 2013 05 13	2013 03 28
<b>1153120</b>	Evado CFE: 27.5.1 MULTI MODA S.R.L., Via 8 Marzo, 25 I-63011 CASSETTE D'ETE (FM) (IT) 2013 01 11	25 2013 05 13	2013 04 04

<b>1153167</b>	Lindtmanns a la carte	29, 30
Aldi Einkauf GmbH & Co. oHG, Eckenbergstraße 16 A 45307 Essen (DE)		
2012 12 14	2013 05 13	2013 04 04
<b>1153231</b>	LIBERO-XY	10
NOVARTIS AG, CH-4002 Basel (CH)		
2013 02 08	2013 05 13	2013 04 04
<b>1153275</b>	Genius Pay	
CFE: 27.5.1, 29.1.3 09, 35, 36		
LifeWeb s.r.o., Karpatská 3256/15 SK-058 01 Poprad (SK)		
2013 01 16	2013 05 13	2013 04 04
<b>1153316</b>	CAP NOVAN	25
FRANCE B DIFFUSION, Rue de la Voyette F-59811 LESQUIN (FR)		
2013 01 28	2013 05 13	2013 04 04
<b>1153325</b>	FAROL	
CFE: 27.5.1, 29.1.13 11		
Ningbo Vertak Mechanical & Electronic, Co. LTD, Guangung Village, Huangshi town, Henthai District, Ningbo 315201 Zhejiang Province (CN)		
2013 01 11	2013 05 13	2013 04 04
<b>1153374</b>	STEOZOL	05
CHEMI SPA, Via dei Lavoratori, 54 I-20092 CINISELLO BALSAMO (MI) (IT)		
2012 12 19	2013 05 13	2013 04 04
<b>1153416</b>	AIRFLUSEL	05
NOVARTIS AG, CH-4002 Basel (CH)		
2013 02 25	2013 05 13	2013 04 04
<b>1153422</b>	CATOREX	
CFE: 24.9.2, 24.9.5, 28.3.0 18, 25		
HUIAN HUICHENG HAND-BAGS CO., LTD., Chengnan Centre Industrialized Zone, Hutun County 362100 Fujian (CN)		
2012 09 11	2013 05 13	2013 04 04
<b>1153439</b>	EREDITA	18, 25, 35
Stepanov Sergey Anatolievich, kv.343, d. 14, Lomonosovskiy prospekt RU-117296 Moscow (RU)		
2012 10 04	2013 05 13	2013 04 04
<b>1153505</b>	Cho'Rone	30
August Storck KG, Waldstrasse 27 13403 Berlin (DE)		
2012 10 18	2013 05 13	2013 04 04
<b>1153565</b>	EAU D'ECLAT	03
PIERRE FABRE DERMO-COSMETIQUE, 45 place Abel Gance F-92100 BOULOGNE (FR)		
2013 02 01	2013 05 13	2013 04 04
<b>1153576</b>	TurboLax	
CFE: 5.3.11, 5.5.19, 19.13.1, 27.5.10, 29.1.13 05		
MILSING d.o.o., Velika cesta 99 HR-10020 Zagreb (HR)		
2013 02 04	2013 05 13	2013 04 04
<b>1153578</b>	TPJ	
CFE: 4.5.21, 27.5.17 29		
GINGDAO TPJ FOODSTUFF CO., LTD., Qianmoujia Village, Cuijiaji Town, Pingdu City, Qingdao City Shandong Province (CN)		
2013 02 26	2013 05 13	2013 04 04
<b>1153579</b>	CFE: 24.1.25	25
JOEONE CO.,LTD., Qingmengyuan Zone, Quanzhou Economy & Technology Development Area, Fujian Province (CN)		
2013 02 26	2013 05 13	2013 04 04
<b>1153757</b>	alum Green	
CFE: 26.11.8, 27.5.11 06, 07, 40		
KAMILA INVESTMENT s.r.o., Libušina 12 CZ-360 01 Karlovy Vary (CZ)		
2012 10 24	2013 05 13	2013 04 04
<b>1153799</b>	QUEENIE C@SA	
CFE: 26.11.8, 27.5.1 20		

Shenzhen Luffabenz Bedding CO.,LTD., Building 1, Section 1, Jiade Maluan Industrial Park, Tangkeng Village, Pingshan New District Shenzhen (CN)

2013 02 08 2013 05 13 2013 04 04

## 37

**REJESTRACJA MIĘDZYNARODOWA,  
W KTÓREJ WYDANO DECYZJĘ O DEFINITYWNEJ  
ODMOWIE UZNANIA OCHRONY W POLSCE**

*Poniższe zestawienie zawiera kolejno: numer międzynarodowego rejestru znaków towarowych, określenie znaku towarowego przedstawionego w postaci liter bądź cyfr albo, jeżeli znak jest znakiem graficznym lub zawiera elementy graficzne, wskazanie symboli klas elementów graficznych znaku (CFE), określenie klas towarowych, nazwisko i imię bądź nazwę uprawnionego, jego miejsce zamieszkania lub siedzibę oraz kod kraju, datę rejestracji międzynarodowej lub datę późniejszego wyznaczenia, datę zamieszczenia informacji o tej rejestracji w Biuletynie Urzędu Patentowego oraz datę notyfikacji bądź datę notyfikacji późniejszego wyznaczenia.*

<b>707813</b>	ALPINA	12, 28, 39
KELLYS BICYCLES s.r.o., Slnčná cesta 374 SK-922 01 Vel'ké Orvište (SK)		
2011 01 18	2012 01 16	2011 12 01
<b>960539</b>	KINDER KANDY	30
SOREMARTEC S.A., Rue Joseph Netzer 5 B-6700 ARLON (BE)		
2008 04 07	2008 07 07	2008 05 22
<b>968863</b>	MATTONI GURU	32
Karlovarské minerální vody, a.s., Horova 3 CZ-360 21 Karlovy Vary (CZ)		
2008 03 05	2008 09 15	2008 07 31
<b>968864</b>	GUURU	32
Karlovarské minerální vody a.s., Horova 3 CZ-360 21 Karlovy Vary (CZ)		
2008 03 05	2008 09 15	2008 07 31
<b>1016540</b>	NAIL CREATION	03
Jean Armand Jacques André HOES, Sint Paulusstraat 15 NL-6001 CM Weert (NL)		
2012 04 26	2012 07 30	2012 06 14
<b>1033455</b>	ARABESQUE	14
The Swatch Group Management Services AG (The Swatch Group Management Services SA) (The Swatch Group Management Services Ltd), Seevorstadt 6, CH-2501 Biel/Bienne (CH)		
2012 01 20	2012 04 23	2012 03 08
<b>1071266</b>	ORIFLAME SWEDEN	
CFE: 26.11.8, 27.5.11 03, 05, 14, 16, 25, 35, 41		
ORIFLAME COSMETICS S.A., 24, Avenue Emile Reuter L-2420 LUXEMBOURG (LU)		
2011 02 28	2011 06 06	2011 04 14
<b>1078933</b>	FREEDOM MUSIC	
CFE: 15.9.1, 16.1.16, 27.5.10, 29.1.13 41		
Japan Tobacco Inc., 2-2-1 Toranomom, Minato-ku Tokyo (JP)		
2011 04 13	2011 08 16	2011 06 23
<b>1102843</b>	RTKL AN ARCADIS COMPANY	
CFE: 26.4.18, 26.4.24, 27.5.24 42		
RTKL Associates, Inc., ATTN: Legal Department, 901 S. Bond Street Baltimore MD 21231 (US)		
2012 05 01	2012 07 16	2012 05 31
<b>1105463</b>	Voluma	03
Nestmann Pharma GmbH, Weiherweg 17 96199 Zapfendorf (DE)		
2011 12 07	2012 04 10	2012 02 16
<b>1111542</b>	inVENTer	
CFE: 26.11.12, 27.5.1, 29.1.14 11		
Peter Moser, Ortsstr. 4a 07751 Löberschütz (DE)		
2012 01 27	2012 06 04	2012 04 12

<b>1111602</b>	SLOBODA	33	DMP ELECTRONICS S.R.L., Via Maestri Del Lavoro, 1 I-64020 CANZANO (TE) (IT)		
	RUSINVEST, OOO, Novomytishchenskiy prospekt. 41, korp. 1, Mytishchi RU-141018 Moskovskaya Oblast (RU)			2012 03 16	2012 05 31
	2011 12 09	2012 06 04		2012 07 16	
<b>1111744</b>	EXL	03	<b>1115762</b>	FLIRT	
	BAREX ITALIANA S.r.l., Via Grazia, 11 I-40069 ZOLA PREDOSA (BO) (IT)			CFE: 2.9.1, 29.1.12	33
	2011 12 07	2012 06 04		VINPROM PESHTERA AD, „Dunav” bul. 5 BG-4000 PLOVDIV (BG)	
				2012 03 28	2012 06 07
				2012 07 30	
<b>1112838</b>	Hot Spot	31	<b>1116507</b>	WITTE SmartDrive	06, 09, 20
	Gerd Endisch, Geranienweg 1 76767 Hagenbach (DE)			WITTE Automotive GmbH, Höferstr. 3-15 42551 Velbert (DE)	
	2011 10 14	2012 06 18		2012 03 27	2012 06 14
				2012 07 30	
<b>1114691</b>	Red horN		<b>1116510</b>	STEVITA	29
	CFE: 3.1.16, 22.1.5, 22.1.7, 27.5.2	25		Hero AG, CH-5600 Lenzburg (CH)	
	OLIP ITALIA S.P.A., Via Confine, 13 I-37010 LAZISE-FRAZ. COLA' (VR) (IT)			2012 05 03	2012 06 14
	2012 03 07	2012 07 02		2012 07 30	
<b>1115697</b>	DMP ELECTRONICS	11	<b>1120492</b>	Life Time	25
	CFE: 26.1.18, 27.5.10, 27.5.17			SEZGI ABIYE GIYIM SANAYI VE TICARET LIMITED SIRKETI, Osmanbey, Baytar Ahmet Sk. No:57 Sisli/Istanbul (TR)	
				2012 02 27	2012 07 19
				2012 09 10	



## G. SPROSTOWANIA OPISÓW PATENTOWYCH I OPISÓW OCHRONNYCH

38

*Poniższe zestawienie zawiera kolejno: kod rodzaju patentu lub prawa ochronnego, numer patentu lub prawa ochronnego oraz przyczynę i treść sprostowania.*

### OPISY PATENTOWE

(B1) 201784 Postanowiono opis patentowy ponownie wydrukować ze względu na stwierdzone błędy drukarskie

(B1) 207350 Postanowiono sprostować błędy drukarskie w treści str. 163 zastrzeżenie 1 z „reszta w pozycji 17” na „reszta w pozycji 47”, str. 164 zastrzeżenie 19 z „obejmuje sodowanie” na „obejmuje hodowanie”.

(B1) 212928 Postanowiono opis patentowy ponownie wydrukować ze względu na stwierdzone błędy drukarskie

(B1) 213646 Postanowiono opis patentowy ponownie wydrukować ze względu na stwierdzone błędy drukarskie

(B1) 213739 Postanowiono opis patentowy ponownie wydrukować ze względu na stwierdzone błędy drukarskie

(B1) 214441 Postanowiono opis patentowy ponownie wydrukować ze względu na stwierdzone błędy drukarskie

(B1) 214705 Postanowiono opis patentowy ponownie wydrukować ze względu na stwierdzone błędy drukarskie

(B1) 214849 Postanowiono opis patentowy ponownie wydrukować ze względu na stwierdzone błędy drukarskie

(B1) 215058 Postanowiono opis patentowy ponownie wydrukować ze względu na stwierdzone błędy drukarskie

### OPISY OCHRONNE WZORÓW UŻYTKOWYCH

(Y1) 66783 Postanowiono opis wzoru użytkowego ponownie wydrukować ze względu na stwierdzone pomyłki

## H. OGŁOSZENIA

39

### OGŁOSZENIA O ZDJĘCIU KLAUZUL TAJNOŚCI PATENTÓW NA WYNAZASKI I PRAW OCHRONNYCH NA WZORY UŻYTKOWE

Poniższe zestawienie zawiera kolejno: numer patentu, numer zgłoszenia wynalazku, datę zgłoszenia wynalazku, symbol Międzynarodowej Klasyfikacji Patentowej, nazwisko i imię twórcy (twórców), nazwisko i imię lub nazwę uprawnionego z patentu oraz miejsce zamieszkania lub siedzibę i w nawiasie kod kraju, tytuł wynalazku. Opisy patentowe (ochronne) są dostępne w Czytelni Urzędu Patentowego Rzeczypospolitej Polskiej.

#### PATENTY

B1 (11) **0609** (21) 301272 (22) 1993 12 02  
(51) **F42B 8/22** (2006.01)  
(72) Kromka Józef  
(73) Instytut Techniczny Wojsk Lotniczych, Warszawa (PL)  
(54) Bomba paliwowo powietrzna

B1 (11) **0619** (21) 301666 (22) 1993 12 23  
(51) **C06B 45/02** (2006.01)  
**C06B 45/10** (2006.01)  
**C06B 29/22** (2006.01)  
(72) Parulska-Szmajda Marianna, Florczak Bogdan, Szymczak Jadwiga  
(73) Instytut Przemysłu Organicznego, Warszawa (PL)  
(54) Sposób otrzymywania kompozycji złożonego paliwa rakietowego

40

### OŚWIADCZENIA O GOTOWOŚCI UDZIELENIA LICENCJI (LICENCJA OTWARTA)

#### Patenty

Poniższe zestawienia zawierają kolejno: kod rodzaju patentu, numer patentu, datę zgłoszenia, numer i rok wydania Wiadomości Urzędu Patentowego, w którym ogłoszono o udzieleniu patentu, wysokość opłaty licencyjnej (jeżeli uprawniony ją podał) i datę złożenia oświadczenia oraz tytuł wynalazku oraz nazwisko i imię (nazwę) uprawnionego z adresem.

(B1) 198087 2001 11 09 05/2008 (-) 2013 10 29  
Urządzenie do pomiaru wydajności fotogeneracji oraz wielkości ładunku powierzchniowego i przestrzennego  
POLITECHNIKA ŁÓDZKA  
ul. Żeromskiego 116  
90-924 Łódź

(B1) 203009 2006 10 30 08/2009 (-) 2013 11 08  
Sposób wytwarzania powłok cynkowych i napraw powłok cynkowych  
POLITECHNIKA ŚWIĘTOKRZYSKA  
Al. Tysiąclecia Państwa Polskiego 7  
25-314 KIELCE

(B1) 215773 2007 03 04 01/2014 (10%) 2013 09 20  
Układ do monitoringu pracy ciągnika  
ZACHODNIOPOMORSKI UNIWERSYTET TECHNOLOGICZNY  
W SZCZECINIE  
Al. Piastów 17  
70-310 Szczecin

(B1) 215774 2007 10 02 01/2014 (10%) 2013 09 23  
Sposób wytwarzania nanokrystalicznych kompozytów kobalt-węgiel  
ZACHODNIOPOMORSKI UNIWERSYTET TECHNOLOGICZNY  
W SZCZECINIE  
Al. Piastów 17  
70-310 Szczecin

(B1) 215775 2007 10 02 01/2014 (10%) 2013 09 23  
Sposób wytwarzania nanokrystalicznych kompozytów nikiel-węgiel  
ZACHODNIOPOMORSKI UNIWERSYTET TECHNOLOGICZNY  
W SZCZECINIE  
Al. Piastów 17  
70-310 Szczecin

(B1) 215776 2008 02 18 01/2014 (-) 2013 09 27  
Jaz  
UNIWERSYTET PRZYRODNICZY WE WROCŁAWIU  
ul. Norwida 25  
50-375 Wrocław

(B1) 215777 2006 06 05 01/2014 (10%) 2013 07 08  
Sposób otrzymywania siarczanu potasu z chlorku potasu i kwasu siarkowego  
ZACHODNIOPOMORSKI UNIWERSYTET TECHNOLOGICZNY  
W SZCZECINIE  
Al. Piastów 17  
70-310 Szczecin

(B1) 215778 2006 12 18 01/2014 (10%) 2013 04 18  
Sposób funkcjonalizacji jednościennych nanorurek węglowych związkami tytanu  
ZACHODNIOPOMORSKI UNIWERSYTET TECHNOLOGICZNY  
W SZCZECINIE  
Al. Piastów 17  
70-310 Szczecin

(B1) 215779 2007 07 06 01/2014 (-) 2013 08 13  
Sposób wytwarzania 3-amino-2-metylotio-4(3H)-chinazolinonu  
UNIWERSYTET PRZYRODNICZY WE WROCŁAWIU  
ul. Norwida 25  
50-375 Wrocław

(B1) 215780 2011 12 16 01/2014 (10%) 2013 10 02  
Wielowarstwowy hydrożel samoprzylepny  
ZACHODNIOPOMORSKI UNIWERSYTET TECHNOLOGICZNY  
W SZCZECINIE  
Al. Piastów 17  
70-310 Szczecin

(B1) 215781 2010 11 26 01/2014 (-) 2013 10 07  
Sposób skruszania mięsa  
UNIWERSYTET PRZYRODNICZY WE WROCŁAWIU  
ul. Norwida 25  
50-375 Wrocław

(B1)215782	2010 06 09	01/2014	(-)	2013 09 30	Sposób wytwarzania oleju smarowego z oleju gorczycowego INSTYTUT AGROFIZYKI IM. BOHDANA DOBRZAŃSKIEGO POLSKIEJ AKADEMII NAUK ul. Doświadczalna 4 20-280 Lublin
(B1)215783	2009 12 08	01/2014	(10%)	2013 09 20	Sposób podgrzewania wody w obiegu wtórnym instalacji grzewczej oraz układ do podgrzewania wody w obiegu wtórnym instalacji grzewczej ZACHODNIOPOMORSKI UNIWERSYTET TECHNOLOGICZNY W SZCZECINIE Al. Piastów 17 70-310 Szczecin
(B1)215784	2009 04 09	01/2014	(10%)	2013 09 20	Mieszalnik do mieszania płynów ZACHODNIOPOMORSKI UNIWERSYTET TECHNOLOGICZNY W SZCZECINIE Al. Piastów 17 70-310 Szczecin
(B1)215785	2012 06 21	01/2014	(-)	2013 07 18	Sposób wytwarzania 3 $\beta$ ,15 $\alpha$ -dihydroksy-5 $\alpha$ -androst-17-onu UNIWERSYTET PRZYRODNICZY WE WROCŁAWIU ul. Norwida 25 50-375 Wrocław
(B1)215786	2010 04 01	01/2014	(10%)	2013 07 16	Sposób wytwarzania samoprzylepnych transferowych prekursorów strukturalnych filmów klejowych ZACHODNIOPOMORSKI UNIWERSYTET TECHNOLOGICZNY W SZCZECINIE Al. Piastów 17 70-310 Szczecin
(B1)215787	2009 07 27	01/2014	(-)	2013 08 13	Sposób otrzymywania kwasu loganowego UNIWERSYTET PRZYRODNICZY WE WROCŁAWIU ul. Norwida 25 50-375 Wrocław
(B1)215788	2011 05 30	01/2014	(-)	2013 08 27	Sposób izolacji bakterii Legionella sp. UNIWERSYTET PRZYRODNICZY WE WROCŁAWIU ul. Norwida 25 50-375 Wrocław
(B1)215789	2012 06 04	01/2014	(-)	2013 07 16	Sposób wytwarzania dihydrochalkonu UNIWERSYTET PRZYRODNICZY WE WROCŁAWIU ul. Norwida 25 50-375 Wrocław
(B1)215790	2009 11 30	01/2014	(10%)	2013 04 23	Sposób acetoksylowania propylenu i reaktor do acetoksylowania propylenu ZACHODNIOPOMORSKI UNIWERSYTET TECHNOLOGICZNY W SZCZECINIE Al. Piastów 17 70-310 Szczecin
(B1)215791	2009 09 24	01/2014	(10%)	2013 04 23	Kwaśne cieczce jonowe i sposób wytwarzania kwaśnych cieczy jonowych ZACHODNIOPOMORSKI UNIWERSYTET TECHNOLOGICZNY W SZCZECINIE Al. Piastów 17 70-310 Szczecin
(B1)215792	2012 04 26	01/2014	(-)	2013 07 18	(Z)-6-siarczan-6,4'-dihydroksy-7-prenylo-4-metoksyauronu i sposób jego wytwarzania UNIWERSYTET PRZYRODNICZY WE WROCŁAWIU ul. Norwida 25 50-375 Wrocław
(B1)215793	2012 04 26	01/2014	(-)	2013 07 02	(Z)-6-O- $\beta$ -D-glukopiranozylo-4'-hydroksy-4-metoksy-7-prenyloauron i sposób jego wytwarzania UNIWERSYTET PRZYRODNICZY WE WROCŁAWIU ul. Norwida 25 50-375 Wrocław
(B1)215794	2012 04 02	01/2014	(-)	2013 07 01	Sposób wytwarzania 2'-hydroksydihydrochalkonu UNIWERSYTET PRZYRODNICZY WE WROCŁAWIU ul. Norwida 25 50-375 Wrocław
(B1)215795	2012 04 02	01/2014	(-)	2013 07 01	Sposób wytwarzania dihydrochalkonu UNIWERSYTET PRZYRODNICZY WE WROCŁAWIU ul. Norwida 25 50-375 Wrocław
(B1)215796	2012 04 26	01/2014	(-)	2013 07 02	(Z)-6-O- $\beta$ -D-4''''-O-metylo-glukopiranozylo-4'-hydroksy-4-metoksy-7-prenyloauron i sposób jego wytwarzania UNIWERSYTET PRZYRODNICZY WE WROCŁAWIU ul. Norwida 25 50-375 Wrocław
(B1)215797	2012 06 04	01/2014	(-)	2013 07 16	Sposób wytwarzania 2',4,4',6'-tetrahydroksydihydrochalkonu UNIWERSYTET PRZYRODNICZY WE WROCŁAWIU ul. Norwida 25 50-375 Wrocław
(B1)215798	2011 09 07	01/2014	(10%)	2013 07 15	Sposób otrzymywania hydrochinonu i pirokatechiny ZACHODNIOPOMORSKI UNIWERSYTET TECHNOLOGICZNY W SZCZECINIE Al. Piastów 17 70-310 Szczecin
(B1)215799	2011 08 16	01/2014	(10%)	2013 04 23	Sposób wytwarzania 1,2-propanodiolu w reakcji hydrogenolizy glicerolu ZACHODNIOPOMORSKI UNIWERSYTET TECHNOLOGICZNY W SZCZECINIE Al. Piastów 17 70-310 Szczecin
(B1)215800	2011 04 20	01/2014	(10%)	2013 04 23	Sposób chlorowodorowania glicerolu ZACHODNIOPOMORSKI UNIWERSYTET TECHNOLOGICZNY W SZCZECINIE Al. Piastów 17 70-310 Szczecin
(B1)215801	2011 08 05	01/2014	(10%)	2013 04 23	Sposób wytwarzania 1,2-propanodiolu w reakcji hydrogenolizy glicerolu ZACHODNIOPOMORSKI UNIWERSYTET TECHNOLOGICZNY W SZCZECINIE Al. Piastów 17 70-310 Szczecin
(B1)215802	2009 08 10	01/2014	(-)	2013 07 08	Przyrząd do kształtowania makro- i mikrogeometrii powierzchni ściernicy

POLITECHNIKA KOSZALIŃSKA  
ul. Śniadeckich 2  
75-453 Koszalin

(B1) 215803 2009 08 10 01/2014 (-) 2013 07 08  
Przyrząd do kształtowania nakroju stożkowego na powierzchni ściernicy w zakresie małych wartości kątowych  
POLITECHNIKA KOSZALIŃSKA  
ul. Śniadeckich 2  
75-453 Koszalin

## 41

**OGŁOSZENIA W SPRAWIE WPŁYNIĘCIA WNIOSKU  
O UDZIELENIE DODATKOWEGO  
PRAWA OCHRONNEGO DLA PRODUKTÓW  
LECZNICZYCH I PRODUKTÓW OCHRONY ROŚLIN**

*Poniższe zestawienie zawiera kolejno: kod rodzaju patentu, numer patentu podstawowego i tytuł wynalazku, numer i datę złożenia wniosku, nazwisko i imię lub nazwę i adres uprawnionego, numer i datę pierwszego zezwolenia na wprowadzenie produktu na rynek, numer i datę pierwszego zezwolenia w Unii Europejskiej na wprowadzenie produktu na rynek oraz oznaczenie produktu opisanego w tym zezwoleniu.*

(T3) 1636190  
Trwały kryształ związku 4-oksochinoliny  
0252/1636190 2013 11 14  
Japan Tobacco, Inc., TOKYO, Japonia  
EU/1/13/830 2013 05 24 STRIBILD-ELWITEGRAWIR/KOBICYSTAT/  
EMTRYCYTABINA/TENOFOWIR....

(T3) 2037879  
Kompozycje soli glikopironiowej do inhalacji  
0253/2037879 2013 11 15  
Novartis AG, BASEL, Szwajcaria  
EU/1/12/788/001 DO 006 2012 09 28 SEEBRI BREEZHALER - GLIKO-  
PIRONIOWY BROMEK

(T3) 1980149  
Mieszaniny chwastobójcze o działaniu synergicznym  
0254/1980149 2013 11 21  
BASF Agrochemical Products, B.V., ARNHEM, Holandia  
R-62/2013 2013 05 21 CLERAVIS 492,5 SC  
007021-00 2012 03 19 CLEARFIELD-VANTIGA

## 42

**SPROSTOWANIA OGŁOSZEŃ OPUBLIKOWANYCH  
W WIADOMOŚCIACH URZĘDU PATENTOWEGO**

*Poniższe zestawienie zawiera kolejno: numer, którego sprostowanie dotyczy oraz treść sprostowania.*

## PATENTY

209279 w WUP nr 08/2013 na stronie 1981 w łamie lewym, wiersz 29 od góry, jest:  
(B1) 209279 2013 04 03 A. Wprowadzono zmianę uprawnionego przez wykreślenie wpisu: KULIKOWSKI EDWARD, Krakow, Polska i dokonanie wpisu: ARTAGRO SPOŁKA Z OGRANICZONĄ ODPOWIEDZIALNOŚCIĄ, Skawina, Polska 122717232  
powinno być:  
(B1) 209279 2013 04 03 A. Wprowadzono zmianę uprawnionego przez wykreślenie wpisu: KULIKOWSKI EDWARD,

Kraków, Polska i dokonanie wpisu: ARTAGRO POLSKA SPOŁKA Z OGRANICZONĄ ODPOWIEDZIALNOŚCIĄ, Skawina, Polska 122717232

213828 w WUP nr 05/2013 na stronie 1118 w łamie lewym, wiersz 12 od góry, jest:  
(72) TRONINA TOMASZ, Międzybórz (PL); HUSZCZA EWA, Wrocław (PL); BARTMAŃSKA AGNIESZKA, Wrocław (PL); PO-  
PŁIŃSKI JAROSŁAW, Szklarska Poręba (PL); MADEJ ANNA, Jelcz-Laskowice (PL); PŁĄSKOWSKA ELŻBIETA, Wrocław (PL)  
powinno być:  
(72) TRONINA TOMASZ, Międzybórz (PL); HUSZCZA EWA, Wrocław (PL); BARTMAŃSKA AGNIESZKA, Wrocław (PL); PO-  
PŁOŃSKI JAROSŁAW, Szklarska Poręba (PL); MADEJ ANNA, Jelcz-Laskowice (PL); PŁĄSKOWSKA ELŻBIETA, Wrocław (PL)

214318 w WUP nr 07/2013 na stronie 1684 w łamie lewym, wiersz 23 od dołu, jest:  
(72) PODSIADŁO RADOŚLAW, Łódź (PL)  
powinno być:  
(72) PODSIADŁY RADOŚLAW, Łódź (PL)

214792 w WUP nr 09/2013 na stronie 2233 w łamie prawym, wiersz 25 od góry, jest:  
(72) ALBANG RICHARD, Martinsried (DE); FLOKERS ULRIKE, München (DE); FRITZ ANDREAS, Martinsried (DE); GERHARD BEATRIX, Unterhaching (DE); HEINRICH OLIVER, Martinsried (DE); ILGENFRITZ HILMAR, Martinsried (DE); DE BOER LEX, Watingen (NL); MAIER DIETER, Martinsried (DE); WAGNER CHRISTIAN, Martinsried (DE); SPREAFICO FABIO, Martinsried (DE); MEIMA ROELF BERNHARD, Kamerik (NL)  
powinno być:  
(72) ALBANG RICHARD, Martinsried (DE); FLOKERS ULRIKE, München (DE); FRITZ ANDREAS, Martinsried (DE); GERHARD BEATRIX, Unterhaching (DE); HEINRICH OLIVER, Martinsried (DE); ILGENFRITZ HILMAR, Martinsried (DE); DE BOER LEX, Watingen (NL); MAIER DIETER, Martinsried (DE); WAGNER CHRISTIAN, Martinsried (DE); SPREAFICO FABIO, Martinsried (DE); MEIMA ROELF BERNHARD, Kamerik (NL)

## ZNAKI TOWAROWE

254 700 w WUP nr 08/2013 r. na str. 2026 w łamie prawym, wiersz 58 dwukrotnie została wymieniona klasa 9 wraz z towarami.  
**jest: 09;** elektryczne i elektroniczne aparaty i przyrządy łącznościowe i telekomunikacyjne; aparaty i instrumenty łącznościowe i telekomunikacyjne; elektryczne i elektroniczne aparaty i przyrządy do przetwarzania, rejestrowania, zapisywania, transmisji, wyszukiwania i odbioru danych; aparaty i przyrządy do zapisywania, transmisji, wzmacniania i odtwarzania dźwięku, obrazów, informacji i zakodowanych danych; kamery; fotograficzne aparaty, przyrządy i sprzęt fotograficzny; aparaty, instrumenty i sprzęt do przetwarzania obrazów; aparaty i przyrządy telewizyjne i radiowe; nadajniki i odbiorniki telekomunikacyjne i do nadawania programów radiowych i telewizyjnych; aparaty umożliwiające dostęp do programów nadawanych i transmitowanych; hologramy; komputery; peryferyjny sprzęt komputerowy; zaprogramowane obwody elektroniczne będące nośnikami danych; programy komputerowe; oprogramowanie komputerowe; dyski, taśmy i przewody drutowe będące magnetycznymi nośnikami danych; karty magnetyczne czyste i z zapisem; karty danych; karty pamięci; karty inteligentne; karty z mikroprocesorem; karty z układami scalonymi; elektroniczne karty identyfikacyjne; karty telefoniczne; telefoniczne karty kredytowe; karty kredytowe; karty debetowe; karty do telefonicznych gier elektronicznych; CD Romy; magnetyczne, cyfrowe i optyczne nośniki danych; magnetyczne,

cyfrowe i optyczne nośniki do zapisu i przechowywania czyste i wstępnie zapisane; oprogramowanie komputerowe dostarczane z Internetu; publikacje elektroniczne ładowalne udostępniane on-line z komputerowych baz danych lub z Internetu; oprogramowanie komputerowe i aparaty telekomunikacyjne, w tym modemy umożliwiające łączność z bazami danych, komputerowymi sieciami lokalnymi i z Internetem; oprogramowanie komputerowe umożliwiające świadczenie usług w zakresie telekonferencji, wideokonferencji i usług wideofonicznych; oprogramowanie komputerowe umożliwiające wyszukiwanie i odzyskiwanie danych; oprogramowanie komputerowe umożliwiające dostęp do baz danych, usług telekomunikacyjnych, sieci komputerowych i elektronicznych tablic ogłoszeniowych; oprogramowanie gier komputerowych; pliki z muzyką cyfrową ładowalne udostępniane z komputerowych baz danych lub z Internetu; pliki z muzyką cyfrową ładowalne udostępniane z witryn internetowych z plikami MP3; urządzenia do odtwarzania muzyki pobieranej z Internetu; odtwarzacze MP3; pliki z fotografiami, obrazami, grafiką, klipami dźwiękowymi, filmami, wideo i programy audiowizualne (ładowalne) dostarczane on-line lub z komputerowych baz danych lub z Internetu lub z witryn internetowych; aparaty i przyrządy do zdalnego monitorowania; oprogramowanie komputerowe do zdalnego monitorowania; nadajniki i odbiorniki satelitarne; satelity telekomunikacyjne i nadawcze; radiotelefoniczne maszty sygnalizacyjne i maszty telefoniczne; elektryczne przewody drutowe i kable; kable optyczne; druty rezystancyjne; elektrody; systemy i instalacje telekomunikacyjne; terminale do sieci telefonicznych; centrale telefoniczne; aparaty do wprowadzania, przechowywania, konwersji i przetwarzania sygnałów telekomunikacyjnych; sprzęt telefoniczny; sprzęt do telefonów stacjonarnych, przenośnych, mobilnych, głośnomówiących i aktywowanych głosem; terminale multimedialne; terminale interaktywne do wyświetlania i zamawiania towarów i usług; aparaty i przyrządy przywoławcze, radio-przywoławcze i radiotelefoniczne; telefony, telefony mobilne i słuchawki telefoniczne; faksy; personalny asystent cyfrowy; komputery przenośne typu notepad; notebooki elektroniczne; tablety elektroniczne; elektroniczne urządzenia podręczne do bezprzewodowego odbioru, przechowywania i/lub transmisji danych i wiadomości; mobilne urządzenia elektroniczne umożliwiające użytkownikom śledzenie informacji osobistych lub zarządzanie nimi; akcesoria do telefonów i słuchawek telefonicznych; adaptery do telefonów; ładowarki telefoniczne; telefoniczne zestawy głośnomówiące z głośnikami do montowania na biurko lub do stosowania w samochodzie; widełki do słuchawek telefonicznych do stosowania w samochodzie; torby i futerały do przechowywania i przenoszenia telefonów przenośnych i sprzętu telefonicznego oraz akcesoriów; skomputeryzowany asystent osobisty; anteny; baterie i akumulatory; mikroprocesory; klawiatury; modemy; kalkulatory; wyświetlacze; elektroniczne układy urządzeń do określania położenia; elektroniczne nawigacyjne, śledzące i pozycjonujące aparaty i przyrządy; aparaty i przyrządy do monitorowania (inne niż do monitorowania in-vivo); aparaty i przyrządy radiowe; elektryczne aparaty i przyrządy do sterowania, testowania (inne niż do testowania in-vivo), sygnalizacyjne, kontrolne (nadzorcze) i edukacyjne; optyczne i elektro-optyczne aparaty i przyrządy; wideo filmy; aparaty i sprzęt audiowizualny; sprzęt i aparaty do gier elektronicznych; elektryczne i elektroniczne akcesoria i sprzęt peryferyjny zaprojektowany i przeznaczony do stosowania z komputerem, z aparatami audiowizualnymi

i ze sprzętem i aparatami do gier elektronicznych; części i osprzęt do wszystkich wyżej wymienionych towarów; **09:** elektryczne i elektroniczne aparaty i przyrządy łącznościowe i telekomunikacyjne; aparaty i instrumenty łącznościowe i telekomunikacyjne; elektryczne i elektroniczne aparaty i przyrządy do przetwarzania, rejestrowania, zapisywania, transmisji, wyszukiwania i odbioru danych; aparaty i przyrządy do zapisywania, transmisji, wzmacniania i odtwarzania dźwięku, obrazów, informacji i zakodowanych danych; kamery; fotograficzne aparaty, przyrządy i sprzęt fotograficzny; aparaty, instrumenty i sprzęt do przetwarzania obrazów; aparaty i przyrządy telewizyjne i radiowe; nadajniki i odbiorniki telekomunikacyjne i do nadawania programów radiowych i telewizyjnych; aparaty umożliwiające dostęp do programów nadawanych i transmitowanych; hologramy; komputery; peryferyjny sprzęt komputerowy; zaprogramowane obwody elektroniczne będące nośnikami danych; programy komputerowe; oprogramowanie komputerowe; dyski, taśmy i przewody drutowe będące magnetycznymi nośnikami danych; karty magnetyczne czyste i z zapisem; karty danych; karty pamięci; karty inteligentne; karty z mikroprocesorem; karty z układami scalonymi; elektroniczne karty identyfikacyjne; karty telefoniczne; telefoniczne karty kredytowe; karty kredytowe; karty debetowe; karty dotelefonicznych gier elektronicznych; CD Romy; magnetyczne, cyfrowe i optyczne nośniki danych; magnetyczne, cyfrowe i optyczne nośniki do zapisu i przechowywania czyste i wstępnie zapisane; oprogramowanie komputerowe dostarczane z Internetu; publikacje elektroniczne ładowalne udostępniane on-line z komputerowych baz danych lub z Internetu; oprogramowanie komputerowe i aparaty telekomunikacyjne, w tym modemy umożliwiające łączność z bazami danych, komputerowymi sieciami lokalnymi i z Internetem; oprogramowanie komputerowe umożliwiające świadczenie usług w zakresie telekonferencji, wideokonferencji i usług wideofonicznych; oprogramowanie komputerowe umożliwiające wyszukiwanie i odzyskiwanie danych; oprogramowanie komputerowe umożliwiające dostęp do baz danych, usług telekomunikacyjnych, sieci komputerowych i elektronicznych tablic ogłoszeniowych; oprogramowanie gier komputerowych; pliki z muzyką cyfrową ładowalne udostępniane z komputerowych baz danych lub z Internetu; pliki z muzyką cyfrową ładowalne udostępniane z witryn internetowych z plikami MP3; urządzenia do odtwarzania muzyki pobieranej z Internetu; odtwarzacze MP3; pliki z fotografiami, obrazami, grafiką, klipami dźwiękowymi, filmami, wideo i programy audiowizualne (ładowalne) dostarczane on-line lub z komputerowych baz danych lub z Internetu lub z witryn internetowych; aparaty i przyrządy do zdalnego monitorowania; oprogramowanie komputerowe do zdalnego monitorowania; nadajniki i odbiorniki satelitarne; satelity telekomunikacyjne i nadawcze; radiotelefoniczne maszty sygnalizacyjne i maszty telefoniczne; elektryczne przewody drutowe i kable; kable optyczne; druty rezystancyjne; elektrody; systemy i instalacje telekomunikacyjne; terminale do sieci telefonicznych; centrale telefoniczne; aparaty do wprowadzania, przechowywania, konwersji i przetwarzania sygnałów telekomunikacyjnych; sprzęt telefoniczny; sprzęt do telefonów stacjonarnych, przenośnych, mobilnych, głośnomówiących i aktywowanych głosem; terminale multimedialne; terminale interaktywne do wyświetlania i zamawiania towarów i usług; aparaty i przyrządy przywoławcze, radio-przywoławcze i radiotelefoniczne; telefony, telefony mobilne i słuchawki telefoniczne; faksy; personalny asystent cyfro-



wy; komputery przenośne typu notepad; notebooki elektroniczne; tablety elektroniczne; elektroniczne urządzenia podręczne do bezprzewodowego odbioru, przechowywania i/lub transmisji danych i wiadomości; mobilne urządzenia elektroniczne umożliwiające użytkownikom śledzenie informacji osobistych lub zarządzanie nimi; akcesoria do telefonów i słuchawek telefonicznych; adaptery do telefonów; ładowarki telefoniczne; telefoniczne zestawy głośnomówiące z głośnikami do montowania na biurko lub do stosowania w samochodzie; widełki do słuchawek telefonicznych do stosowania w samochodzie; torby i futerały do przechowywania i przenoszenia telefonów przenośnych i sprzętu telefonicznego oraz akcesoriów; skomputeryzowany asystent osobisty; anteny; baterie i akumulatory; mikroprocesory; klawiatury; modemy; kalkulatory; wyświetlacze; elektroniczne układy urządzeń do określania położenia; elektroniczne nawigacyjne, śledzące i pozycjonujące aparaty i przyrządy; aparaty i przyrządy do monitorowania (inne niż do monitorowania in-vivo); aparaty i przyrządy radiowe; elektryczne aparaty i przyrządy do sterowania, testowania (inne niż do testowania in-vivo), sygnalizacyjne, kontrolne (nadzorcze) i edukacyjne; optyczne i elektro-optyczne aparaty i przyrządy; wideo filmy; aparaty i sprzęt audiowizualny; sprzęt i aparaty do gier elektronicznych; elektryczne i elektroniczne akcesoria i sprzęt peryferyjny zaprojektowany i przeznaczony do stosowania z komputerem, z aparatami audiowizualnymi i ze sprzętem i aparatami do gier elektronicznych; części i osprzęt do wszystkich wyżej wymienionych towarów;

**powinno być:**

**09:** elektryczne i elektroniczne aparaty i przyrządy łącznościowe i telekomunikacyjne; aparaty i instrumenty łącznościowe i telekomunikacyjne; elektryczne i elektroniczne aparaty i przyrządy do przetwarzania, rejestrowania, zapisywania, transmisji, wyszukiwania i odbioru danych; aparaty i przyrządy do zapisywania, transmisji, wzmacniania i odtwarzania dźwięku, obrazów, informacji i zakodowanych danych; kamery; fotograficzne aparaty, przyrządy i sprzęt fotograficzny; aparaty, instrumenty i sprzęt do przetwarzania obrazów; aparaty i przyrządy telewizyjne i radiowe; nadajniki i odbiorniki telekomunikacyjne i do nadawania programów radiowych i telewizyjnych; aparaty umożliwiające dostęp do programów nadawanych i transmitowanych; hologramy; komputery; peryferyjny sprzęt komputerowy; zaprogramowane obwody elektroniczne będące nośnikami danych; programy komputerowe; oprogramowanie komputerowe; dyski, taśmy i przewody drutowe będące magnetycznymi nośnikami danych; karty magnetyczne czyste i z zapisem; karty danych; karty pamięci; karty inteligentne; karty z mikroprocesorem; karty z układami scalonymi; elektroniczne karty identyfikacyjne; karty telefoniczne; telefoniczne karty kredytowe; karty kredytowe; karty debetowe; karty do telefonicznych gier elektronicznych; CD Romy; magnetyczne, cyfrowe i optyczne nośniki danych; magnetyczne, cyfrowe i optyczne nośniki do zapisu i przechowywania czyste i wstępnie zapisane; oprogramowanie komputerowe dostarczane z Internetu; publikacje elektroniczne ładowalne udostępniane on-line z komputerowych baz danych lub z Internetu; oprogramowanie komputerowe i aparaty telekomunikacyjne, w tym modemy umożliwiające łączność z bazami danych, komputerowymi sieciami lokalnymi i z Internetem; oprogramowanie komputerowe umożliwiające świadczenie usług w zakresie telekonferencji, wideokonferencji i usług wideofonicznych; oprogramowanie komputerowe umożliwiające wyszukiwanie i odzyskiwanie danych; oprogramowanie komputerowe umożliwiające dostęp do baz danych,

usług telekomunikacyjnych, sieci komputerowych i elektronicznych tablic ogłoszeniowych; oprogramowanie gier komputerowych; pliki z muzyką cyfrową ładowalne udostępniane z komputerowych baz danych lub z Internetu; pliki z muzyką cyfrową ładowalne udostępniane z witryn internetowych z plikami MP3; urządzenia do odtwarzania muzyki pobieranej z Internetu; odtwarzacze MP3; pliki z fotografiami, obrazami, grafiką, klipami dźwiękowymi, filmami, wideo i programy audiowizualne (ładowalne) dostarczane on-line lub z komputerowych baz danych lub z Internetu lub z witryn internetowych; aparaty i przyrządy do zdalnego monitorowania; oprogramowanie komputerowe do zdalnego monitorowania; nadajniki i odbiorniki satelitarne; satelity telekomunikacyjne i nadawcze; radio-telefoniczne maszyny sygnalizacyjne i maszyny telefoniczne; elektryczne przewody drutowe i kable; kable optyczne; druty rezystancyjne; elektrody; systemy i instalacje telekomunikacyjne; terminale do sieci telefonicznych; centrale telefoniczne; aparaty do wprowadzania, przechowywania, konwersji i przetwarzania sygnałów telekomunikacyjnych; sprzęt telefoniczny; sprzęt do telefonów stacjonarnych, przenośnych, mobilnych, głośnomówiących i aktywowanych głosem; terminale multimedialne; terminale interaktywne do wyświetlania i zamawiania towarów i usług; aparaty i przyrządy przywoławcze, radio-przywoławcze i radiotelefoniczne; telefony, telefony mobilne i słuchawki telefoniczne; faksy; personalny asystent cyfrowy; komputery przenośne typu notepad; notebooki elektroniczne; tablety elektroniczne; elektroniczne urządzenia podręczne do bezprzewodowego odbioru, przechowywania i/lub transmisji danych i wiadomości; mobilne urządzenia elektroniczne umożliwiające użytkownikom śledzenie informacji osobistych lub zarządzanie nimi; akcesoria do telefonów i słuchawek telefonicznych; adaptery do telefonów; ładowarki telefoniczne; telefoniczne zestawy głośnomówiące z głośnikami do montowania na biurko lub do stosowania w samochodzie; widełki do słuchawek telefonicznych do stosowania w samochodzie; torby i futerały do przechowywania i przenoszenia telefonów przenośnych i sprzętu telefonicznego oraz akcesoriów; skomputeryzowany asystent osobisty; anteny; baterie i akumulatory; mikroprocesory; klawiatury; modemy; kalkulatory; wyświetlacze; elektroniczne układy urządzeń do określania położenia; elektroniczne nawigacyjne, śledzące i pozycjonujące aparaty i przyrządy; aparaty i przyrządy do monitorowania (inne niż do monitorowania in-vivo); aparaty i przyrządy radiowe; elektryczne aparaty i przyrządy do sterowania, testowania (inne niż do testowania in-vivo), sygnalizacyjne, kontrolne (nadzorcze) i edukacyjne; optyczne i elektro-optyczne aparaty i przyrządy; wideo filmy; aparaty i sprzęt audiowizualny; sprzęt i aparaty do gier elektronicznych; elektryczne i elektroniczne akcesoria i sprzęt peryferyjny zaprojektowany i przeznaczony do stosowania z komputerem, z aparatami audiowizualnymi i ze sprzętem i aparatami do gier elektronicznych; części i osprzęt do wszystkich wyżej wymienionych towarów.

254 894 w WUP nr 08/2013 na str. 2061 w łamie lewym, wiersz 24 błędnie umieszczono datę decyzji o udzieleniu prawa ochronnego

jest: (151) 2013 03 27

powinno być: (151) 2013 03 28

255 947 w WUP nr 09/2013 r. na str. 2379 w łamie prawym, wiersz 41 umieszczono błędnie datę wydania decyzji o udzieleniu prawa ochronnego

jest: 2013 04 25

powinno być: 2013 04 26

255 994 w WUP nr 09/2013 na str. 2388 w łamie prawym, wiersz 8 umieszczono błędnie datę wydania decyzji o udzieleniu prawa ochronnego  
jest: 2013 02 19  
powinno być: 2013 04 15

255 995 w WUP nr 09/2013 na str. 2388 w łamie prawym, wiersz 18 umieszczono błędnie datę wydania decyzji o udzieleniu prawa ochronnego  
jest: 2013 02 19  
powinno być: 2013 04 15

255 996 w WUP nr 09/2013 na str. 2388 w łamie prawym, wiersz 27 umieszczono błędnie datę wydania decyzji o udzieleniu prawa ochronnego  
jest: 2013 02 19  
powinno być: 2013 04 15

255 997 w WUP nr 09/2013 na str. 2388 w łamie prawym, wiersz 36 umieszczono błędnie datę wydania decyzji o udzieleniu prawa ochronnego  
jest: 2013 02 19  
powinno być: 2013 04 15.

# KOMUNIKAT

## **Urząd Patentowy Rzeczypospolitej Polskiej poszukuje kandydatów na stanowisko aplikanta eksperckiego w Departamencie Zgłoszeń**

Liczba lub wymiar etatu: 1

Miejsce wykonywania pracy: Warszawa

### **Główne obowiązki:**

- prowadzenie badania formalnoprawnego międzynarodowych zgłoszeń patentowych,
- prowadzenie korespondencji ze zgłaszającymi w ramach czynności związanych z badaniem formalnoprawnym zgłoszeń, w tym w języku angielskim,
- sporządzanie analiz patentowych przy użyciu dedykowanych w tym celu interaktywnych narzędzi,
- adaptowanie i wdrożenia interaktywnych narzędzi służących do podnoszenia świadomości w zakresie własności intelektualnej, wyceny własności przemysłowej itp.,
- opracowywanie materiałów w zakresie współpracy międzynarodowej, sporządzanie okresowych raportów i sprawozdań finansowych,
- sporządzanie tłumaczeń bieżącej korespondencji, krajowych i zagranicznych aktów prawnych oraz dokumentów i materiałów na temat przedmiotów własności przemysłowej na język angielski oraz z języka angielskiego na język polski,
- opracowywanie materiałów informacyjnych z dziedziny informacji patentowej,
- współpracowanie z krajowymi i zagranicznymi instytucjami świadczącymi usługi w zakresie własności intelektualnej (tworzenie i prowadzenie bazy tych instytucji, kontakty z tymi instytucjami),
- reprezentowanie Urzędu Patentowego RP na krajowych i zagranicznych seminariach, konferencjach związanych z tematyką własności intelektualnej i przemysłowej.

### **Kandydat powinien posiadać kwalifikacje:**

- wykształcenie wyższe,
- wysoko rozwinięte umiejętności analityczne,
- znajomość zagadnień dotyczących problematyki ochrony własności przemysłowej,
- bardzo dobra znajomość MS Excel,
- biegła znajomość języka angielskiego w mowie i piśmie.

### **Wymagania pożądane:**

- minimum 1 rok doświadczenia w wykonywaniu analiz statystycznych,
- znajomość języka francuskiego lub niemieckiego,
- umiejętność dokonywania analizy porównawczej tekstów i jasnego formułowania wniosków,
- znajomość kodeksu postępowania administracyjnego,
- łatwość podejmowania decyzji,
- umiejętność pracy w zespole, komunikatywność i kreatywność.

### **Wymagane dokumenty i oświadczenia:**

- CV i list motywacyjny,
- kopia dokumentu potwierdzającego posiadanie polskiego obywatelstwa lub oświadczenie o posiadaniu obywatelstwa polskiego,
- kopie dokumentów potwierdzających wykształcenie,
- oświadczenie kandydata o korzystaniu z pełni praw publicznych,
- oświadczenie kandydata o nieskazaniu prawomocnym wyrokiem za umyślne przestępstwo lub umyślne przestępstwo skarbowe,
- oświadczenie kandydata o wyrażeniu zgody na przetwarzanie danych osobowych do celów rekrutacji.

### **Kopie innych dokumentów i oświadczeń:**

- oświadczenie o wyrażeniu zgody na przeprowadzenie postępowania sprawdzającego, umożliwiającego dostęp do informacji niejawnych, zgodnie z przepisami ustawy z dnia 5 sierpnia 2010 r. o ochronie informacji niejawnych (Dz. U. Nr 182 z 2010 r., poz. 1228),
- kopie świadectw pracy.

### **Oferty pracy należy przesłać do dnia 7 marca 2014 roku pod adresem:**

**Urząd Patentowy RP**

**Wydział Kadr i Szkolenia**

**Al. Niepodległości 188/192**

**00-950 Warszawa**

### **Inne informacje:**

Do składania dokumentów zachęcamy również osoby niepełnosprawne, które spełniają wymagania określone w niniejszym ogłoszeniu.

Oferty odrzucone zostaną komisyjnie zniszczone.

Szczegółowe informacje można uzyskać pod. tel. 22 579-00-67

# KOMUNIKAT

## **Urząd Patentowy Rzeczypospolitej Polskiej poszukuje kandydatów na stanowisko aplikanta eksperckiego w Departamencie Badań Znaków Towarowych**

Liczba lub wymiar etatu: 1

### **Główne obowiązki:**

- sprawdzanie dokumentacji zgłaszanych znaków towarowych,
- ocena poprawności sporządzania wykazu towarów i klasyfikacji towarów i usług,
- przygotowywanie materiału z działalności departamentu do ogłoszenia na stronie internetowej UPRP.

### **Kandydat powinien posiadać kwalifikacje:**

- wykształcenie wyższe,
- znajomość języka angielskiego i/lub francuskiego w mowie i piśmie (co najmniej na poziomie dobrym).

### **Wymagania pożądane:**

- znajomość zagadnień dotyczących problematyki ochrony własności przemysłowej,
- umiejętność posługiwania się komputerem (Windows, Word),
- umiejętność dokonywania analizy porównawczej tekstów i jasnego formułowania wniosków,
- łatwość podejmowania decyzji,
- umiejętność organizowania pracy na swoim stanowisku,
- umiejętność pracy w zespole, komunikatywność i kreatywność.

### **Wymagane dokumenty i oświadczenia:**

- CV i List motywacyjny,
- kopia dokumentu potwierdzającego posiadanie polskiego obywatelstwa lub oświadczenie o posiadaniu obywatelstwa polskiego,
- kopie dokumentów potwierdzających wykształcenie,
- oświadczenie kandydata o korzystaniu z pełni praw publicznych,
- oświadczenie kandydata o nieskazaniu prawomocnym wyrokiem za umyślne przestępstwo lub umyślne przestępstwo skarbowe,
- oświadczenie kandydata o wyrażeniu zgody na przetwarzanie danych osobowych do celów rekrutacji.

### **Kopie innych dokumentów i oświadczeń:**

- oświadczenie o wyrażeniu zgody na przeprowadzenie postępowania sprawdzającego, umożliwiającego dostęp do informacji niejawnych, zgodnie z przepisami ustawy z dnia 5 sierpnia 2010 r. o ochronie informacji niejawnych (Dz. U. Nr 182 z 2010 r., poz. 1228),
- kopie świadectw pracy.

**Oferty pracy należy przesłać do dnia 10 lutego 2014 roku pod adresem:**

**Urząd Patentowy RP  
Wydział Kadr i Szkolenia  
Al. Niepodległości 188/192  
00-950 Warszawa**

### **Inne informacje:**

Do składania dokumentów zachęcamy również osoby niepełnosprawne, które spełniają wymagania określone w niniejszym ogłoszeniu.

Oferty odrzucone zostaną komisyjnie zniszczone.

Szczegółowe informacje można uzyskać pod nr tel. 22 579-00-67

# KOMUNIKAT

## **Urząd Patentowy Rzeczypospolitej Polskiej poszukuje kandydatów na stanowisko aplikanta eksperckiego w Departamencie Badań Znaków Towarowych**

Liczba lub wymiar etatu: 1

### **Główne obowiązki:**

- sprawdzanie dokumentacji zgłaszanych znaków towarowych,
- ocena poprawności sporządzania wykazu towarów i klasyfikacji towarów i usług,
- badanie ustawowych warunków ochrony prawnej znaków towarowych zgłaszanych w trybie krajowym i międzynarodowym,
- analiza orzecznictwa krajowego i unijnego dotycząca znaków towarowych,
- ocena zasadności uwag jakie wpłynęły do zgłoszenia,
- prowadzenie korespondencji ze zgłaszającymi.

### **Kandydat powinien posiadać kwalifikacje:**

- wykształcenie wyższe,
- znajomość języka angielskiego i francuskiego w mowie i piśmie (co najmniej na poziomie dobrym).

### **Wymagania pożądane:**

- znajomość zagadnień dotyczących problematyki ochrony własności przemysłowej,
- znajomość zagadnień związanych z prawem Unii Europejskiej w krajowym porządku prawnym w aspekcie zagadnień własności przemysłowej,
- znajomość kodeksu postępowania administracyjnego, kodeksu handlowego (w szczególności zagadnienia dotyczące prawa spółek),
- umiejętność posługiwania się komputerem (Windows, Word),
- umiejętność dokonywania analizy porównawczej tekstów i jasnego formułowania wniosków,
- łatwość podejmowania decyzji,
- umiejętność organizowania pracy na swoim stanowisku,
- umiejętność pracy w zespole, komunikatywność i kreatywność.

### **Wymagane dokumenty i oświadczenia:**

- CV i List motywacyjny,
- kopia dokumentu potwierdzającego posiadanie polskiego obywatelstwa lub oświadczenie o posiadaniu obywatelstwa polskiego,
- kopie dokumentów potwierdzających wykształcenie,
- oświadczenie kandydata o korzystaniu z pełni praw publicznych,
- oświadczenie kandydata o nieskazaniu prawomocnym wyrokiem za umyślne przestępstwo lub umyślne przestępstwo skarbowe,
- oświadczenie kandydata o wyrażeniu zgody na przetwarzanie danych osobowych do celów rekrutacji.

### **Kopie innych dokumentów i oświadczeń:**

- oświadczenie o wyrażeniu zgody na przeprowadzenie postępowania sprawdzającego, umożliwiającego dostęp do informacji niejawnych, zgodnie z przepisami ustawy z dnia 5 sierpnia 2010 r. o ochronie informacji niejawnych (Dz. U. Nr 182 z 2010 r., poz. 1228),
- kopie świadectw pracy.

**Oferty pracy należy przesłać do dnia 21 lutego 2014 roku pod adresem:**

**Urząd Patentowy RP  
Wydział Kadr i Szkolenia  
Al. Niepodległości 188/192  
00-950 Warszawa**

### **Inne informacje:**

Do składania dokumentów zachęcamy również osoby niepełnosprawne, które spełniają wymagania określone w niniejszym ogłoszeniu.

Oferty odrzucone zostaną komisyjnie zniszczone.

Szczegółowe informacje można uzyskać pod. tel. 22 579-00-67



## TABLE OF CONTENTS

### PART I

#### OFFICIAL COMMUNICATIONS

1.	Register of Patent Attorneys (entries and changes) .....	1
----	--	---

### PART II

#### NOTICES OF RIGHTS GRANTED

##### A. Inventions

2.	Granted patents (from N° 215 611 to N° 215 830) .....	3
3.	Granted supplementary protection rights .....	24
4.	Translations of European Patents .....	25
5.	Decisions on refusal to grant patents (taken after the publication of the particulars of the applications) .....	30
6.	Decisions on discontinuance of the proceedings (taken after the publication of the particulars of the applications) .....	31
7.	Decisions declaring the decisions on the grant of the patents lapsed .....	31
8.	Entries and changes in the Patent Register (not published in other separate publications) .....	31
9.	Entries and changes in a separate part of the patent register (not published in other separate publications) .....	33
10.	Decisions on invalidation of patents .....	34
11.	Decisions on the lapse of the supplementary of the protection rights .....	34
12.	Decisions on the lapse of the European patent in the territory of the Republic of Poland .....	35
13.	Decisions on the change or reversal of the decisions (published in Wiadomości Urzędu Patentowego) .....	35

##### B. Utility models

14.	Granted rights of protection (from N° 66 923 to N° 66 988) .....	36
15.	Decisions on refusal to grant rights of protection (take after the publication of the particulars of the application) .....	41
16.	Decisions on discontinuance of the proceedings (taken after the publication of the particulars of the applications) .....	42
17.	Decisions declaring the decisions on the grant of the rights of protection lapsed .....	42
18.	Entries and changes in the Utility Model Register (not inserted in other separate publications) .....	42
19.	Decisions on invalidation of rights of protection .....	43
20.	Decisions on the lapse of rights of protection .....	43

##### C. Industrial designs

21.	Registration (from N° 20 201 to N° 20 300) .....	44
22.	Entries and changes in the Industrial Designs Register (not published in other separate publications) .....	59
23.	Decisions declaring the decisions on the grant of rights in registration lapsed .....	60
24.	Decisions on the invalidation of rights in registration .....	60
25.	Decisions on the lapse of rights in registration .....	60
26.	Decisions on the change or reversal of the decisions (published in Wiadomości Urzędu Patentowego) .....	61
27.	International registrations recognised in Poland .....	61

##### D. Trademarks

28.	Granted rights of protection for trademarks (from N° 258 801 to N° 259 500) .....	62
29.	Decisions on refusal to grant rights of protection (take after publication of the particulars of the application) .....	184
30.	Decisions on discontinuance of the proceedings (taken after publication of the particulars of the application) .....	184
31.	Decisions declaring the decisions on the grant of the rights of protection lapsed .....	185
32.	Entries and changes in the Trademark Register (not published in other separate publications) .....	186
33.	Decisions on invalidation of rights of protection .....	221
34.	Decisions on the lapse of rights protection .....	221
35.	Decisions on the change or reversal of the decisions (published in Wiadomości Urzędu Patentowego) .....	224
36.	International registrations recognised in Poland .....	224
37.	International registration in which a decision was taken on a definite refusal to recognise the protection in Poland .....	231

##### G. Rectifications of patent specifications and other specifications

38.	Patent specifications, utility model specifications .....	233
-----	---	-----

##### H. Announcements

39.	Communications on removing secrecy clauses for patents for inventions and for protection rights for utility models .....	234
40.	Declarations of willingness to grant licences (open licences) - patents .....	234
41.	Announcements on receipt of an application for grant of a supplementary protection certificate for medicinal and plant protection products .....	236
42.	Corrections of announcements published in the Wiadomości Urzędu Patentowego - patents, trademarks .....	236

### PART III

#### INFORMATION

Jurisdiction and explanations

Foreign regulations. Statistics. Miscellaneous

#### Corrections

(of announcements published in the Wiadomości Urzędu Patentowego)