



URZĄD PATENTOWY RZECZYPOSPOLITEJ POLSKIEJ

WIADOMOŚCI

Urzędu
Patentowego

3

ISSN - 1689 - 0132 • Cena 21 zł (w tym 5% VAT) • Warszawa

Marzec 2014

SPIS TREŚCI

CZĘŚĆ II
OGŁOSZENIA O UDZIELONYCH PRAWACH

A. Wynalazki	
79.	Udzielone patenty (od nr 216 131 do nr 216 404) 539
80.	Udzielone dodatkowe prawa ochronne 567
81.	Tłumaczenia patentów europejskich 567
82.	Decyzje o odmowie udzielenia patentu (wydane po ogłoszeniu o zgłoszeniu) 573
83.	Decyzje o umorzeniu postępowania (wydane po ogłoszeniu o zgłoszeniu) 573
84.	Decyzje o umorzeniu postępowania w sprawie udzielenia dodatkowego prawa ochronnego 573
85.	Decyzje stwierdzające wygaśnięcie decyzji o udzieleniu patentu 573
86.	Wpisy i zmiany w rejestrze patentowym (nieuwzględnione w innych samodzielnych ogłoszeniach) 574
87.	Wpisy i zmiany w wyodrębnionej części rejestru patentowego (nieuwzględnione w innych samodzielnych ogłoszeniach) 577
88.	Decyzje o unieważnieniu patentu 579
89.	Decyzje o wygaśnięciu patentu 579
90.	Decyzje o wygaśnięciu na terytorium Rzeczypospolitej Polskiej patentu europejskiego 580
91.	Decyzje o zmianie lub uchyleniu decyzji (opublikowanych w Wiadomościach Urzędu Patentowego) 581
B. Wzory użytkowe	
92.	Udzielone prawa ochronne (od nr 67 035 do nr 67 080) 582
93.	Decyzje o odmowie udzielenia prawa ochronnego (wydane po ogłoszeniu o zgłoszeniu) 586
94.	Decyzje o umorzeniu postępowania (wydane po ogłoszeniu o zgłoszeniu) 586
95.	Decyzje stwierdzające wygaśnięcie decyzji o udzieleniu prawa ochronnego 586
96.	Wpisy i zmiany w rejestrze praw ochronnych (nieuwzględnione w innych samodzielnych ogłoszeniach) 586
97.	Decyzje o wygaśnięciu prawa ochronnego 587
98.	Decyzje o zmianie lub uchyleniu decyzji (opublikowanych w Wiadomościach Urzędu Patentowego) 587
C. Wzory przemysłowe	
99.	Rejestracja (od nr 20 369 do nr 20 460) 588
100.	Wpisy i zmiany w rejestrze wzorów przemysłowych (nieuwzględnione w innych samodzielnych ogłoszeniach) 600
101.	Decyzje stwierdzające wygaśnięcie decyzji o udzieleniu prawa z rejestracji 601
102.	Decyzje o unieważnieniu prawa z rejestracji 601
103.	Decyzje o wygaśnięciu prawa z rejestracji 601
104.	Rejestracja międzynarodowa uznana w Polsce 602
D. Znaki towarowe	
105.	Udzielone prawa ochronne na znaki towarowe (od nr 260 161 do nr 261 000) 605
106.	Decyzje o odmowie udzielenia prawa ochronnego (wydane po ogłoszeniu o zgłoszeniu) 770
107.	Decyzje o umorzeniu postępowania (wydane po ogłoszeniu o zgłoszeniu) 771
108.	Decyzje stwierdzające wygaśnięcie decyzji o udzieleniu prawa ochronnego 772
109.	Przeniesienie prawa ochronnego w stosunku do niektórych towarów (art. 162 ust. 4) 772
110.	Wpisy i zmiany w rejestrze znaków towarowych (nieuwzględnione w innych samodzielnych ogłoszeniach) 772
111.	Decyzje o unieważnieniu prawa ochronnego 801
112.	Decyzje o wygaśnięciu prawa ochronnego 801
113.	Decyzje o zmianie lub uchyleniu decyzji (opublikowanych w Wiadomościach Urzędu Patentowego) 803
114.	Rejestracja międzynarodowa uznana w Polsce 804
115.	Rejestracja międzynarodowa, w której wydano decyzję o definitywnej odmowie uznania ochrony w Polsce 811
G. Sprostowania opisów patentowych i opisów ochronnych	
116.	Opisy patentowe, opisy wzorów przemysłowych 813
H. Ogłoszenia	
117.	Ogłoszenia o zdjęciu klauzul tajności patentów na wynalazki i praw ochronnych na wzory użytkowe 813
118.	Oświadczenia o gotowości udzielenia licencji (licencja otwarta) - patenty (także patent europejski), prawa ochronne 814
119.	Ogłoszenia w sprawie wplynięcia wniosku o udzielenie dodatkowego prawa ochronnego dla produktów leczniczych i produktów ochrony roślin 814
120.	Sprostowania ogłoszeń opublikowanych w Wiadomościach Urzędu Patentowego - znaki towarowe, patenty, rejestracja międzynarodowa, wzory przemysłowe, 814

Część III
INFORMACJE

Orzecznictwo i wyjaśnienia

Ustawodawstwo zagraniczne. Statystyka. Informacje

Korekta

(ogłoszeń zamieszczonych w Wiadomościach Urzędu Patentowego)

Urząd Patentowy podaje do wiadomości nr konta w NBP
Urząd Patentowy RP – NBP O/O w Warszawie konto: 93 1010 1010 0025 8322 3100 0000

Zainteresowanych prenumeratą lub zakupem egzemplarzy bieżących oraz z lat ubiegłych prosimy o składanie zamówień: faksem pod numerem (22) 579-04-55 lub via e-mail: wydawnictwa@uprp.pl
lub w siedzibie Urzędu Patentowego RP, 00-950 Warszawa, Al. Niepodległości 188/192 w pok. 22 w godz. 8-16

Informacji dotyczących wydawnictw udzielamy pod numerem telefonu (22) 579-01-07, (22) 579-01-13, (22) 579-02-24.



WIADOMOŚCI URZĘDU PATENTOWEGO RP

Warszawa, 2014 03 31

Nr 3

Poz. 79 – 120

CZĘŚĆ II

OGŁOSZENIA O UDZIELONYCH PRAWACH

Cyfrowe kody identyfikujące (według normy WIPO ST. 9), które poprzedzają informacje o udzielonych patentach oraz prawach ochronnych oznaczają:

- (11) – numer patentu lub prawa ochronnego
- (21) – numer zgłoszenia wynalazku lub wzoru użytkowego
- (22) – data zgłoszenia wynalazku lub wzoru użytkowego
- (23) – data pierwszeństwa z wystawienia wynalazku lub wzoru użytkowego na wystawie i nazwa wystawy
- (30) – dane dotyczące pierwszeństwa konwencyjnego (numer zgłoszenia priorytetowego, data wniesienia zgłoszenia priorytetowego, kod kraju)
- (41) – data ogłoszenia o zgłoszeniu wynalazku lub wzoru użytkowego
- (51) – symbol Międzynarodowej Klasyfikacji Patentowej
- (54) – tytuł wynalazku lub wzoru użytkowego
- (61) – numer patentu głównego
- (62) – numer zgłoszenia macierzystego (pod którym dane zgłoszenie było ogłoszone)
- (68) – numer patentu podstawowego dla dodatkowego prawa ochronnego
- (72) – nazwisko i imię twórcy wynalazku lub wzoru użytkowego
- (73) – nazwisko i imię lub nazwa uprawnionego z patentu lub prawa ochronnego oraz miejsce zamieszkania lub siedziba i w nawiasie kod kraju
- (76) – nazwisko i imię twórcy i jednocześnie uprawnionego z patentu lub prawa ochronnego oraz miejsce zamieszkania lub siedziba i w nawiasie kod kraju
- (86) – data i numer zgłoszenia międzynarodowego
- (87) – data i numer publikacji zgłoszenia międzynarodowego
- (93) – numer i data pierwszego zezwolenia na wprowadzenie na rynek produktu objętego dodatkowym prawem ochronnym oraz wskazanie organu, który zezwolenie wydał
- (94) – data, od której powstaje i czas trwania dodatkowego prawa ochronnego
- (95) – oznaczenie produktu opisanego w zezwoleniu na wprowadzenie na rynek produktu objętego dodatkowym prawem ochronnym
- (97) – data i numer publikacji patentu europejskiego

Przed cyfrowym kodem identyfikującym (11) lub przed numerem patentu lub prawa ochronnego umieszczone są literowo-cyfrowe kody identyfikujące (kod rodzaju dokumentu), zgodnie z przyjętymi symbolami (wg normy WIPO ST. 16):

- | | |
|---|--------|
| Patent | – (B1) |
| Patent dodatkowy do patentu | – (B3) |
| Prawo ochronne | – (Y1) |
| Tłumaczenie na język polski patentu europejskiego | – (T3) |
| Poprawione tłumaczenie patentu europejskiego | – (T4) |
| Zmienione po sprzeciwie tłumaczenie patentu europejskiego | – (T5) |
| Tłumaczenie patentu europejskiego ograniczonego przez uprawnionego zgodnie z art. 105a Konwencji o patencie europejskim | – (T6) |

A. WYNAŁAZKI

79

UDZIELONE PATENTY

(od nr 216 131 do nr 216 404)

B1 (11) **216280** (41) 2011 09 26
 (51) **A01B 49/02** (2006.01)
A01B 5/04 (2006.01)
 (21) 390722 (22) 2010 03 15
 (72) TALARCZYK WŁODZIMIERZ, Kórnik k. Poznania (PL);
 ŁOWIŃSKI ŁUKASZ, Poznań (PL); SZEREMET EUGENIUSZ, Poznań (PL)
 (73) PRZEMYSŁOWY INSTYTUT MASZYN ROLNICZYCH, Poznań (PL)
 (54) Pług zębowo-talerzowy

B1 (11) **216242** (41) 2006 01 23
 (51) **A01C 1/06** (2006.01)
 (21) 377326 (22) 2003 11 21
 (30) 20022089 2002 11 22 FI
 (86) 2003 11 21 PCT/FI03/00895
 (87) 2004 06 10 WO04/047516
 (72) PELTONEN JARI, Lahela (FI); SAARIKKO EIJA, Espoo (FI);
 WECKMAN ANDERS, Espoo (FI)
 (73) YARA SUOMI OY, Helsinki (FI)
 (54) Powlekane nasienie roślinne, zastosowanie kompozycji powłokowej oraz sposób powlekania nasion

B1 (11) **216204** (41) 2005 08 08
 (51) **A01C 5/08** (2006.01)
 (21) 373040 (22) 2003 04 14
 (30) 20021854 2002 04 19 NO
 (86) 2003 04 14 PCT/NO03/00122
 (87) 2003 10 30 WO03/088735
 (72) VASTVEIT KJELL, Finnøy (NO)
 (73) AGROMILJØ AS, Finnøy (NO)
 (54) Obrótowy dystrybutor, sposoby zastosowania obrotowego dystrybutora oraz zastosowanie obrotowego dystrybutora

B1 (11) **216171** (41) 2008 09 15
 (51) **A01C 7/08** (2006.01)
A01B 49/06 (2006.01)
 (21) 381923 (22) 2007 03 06
 (72) ŁUCZAK STANISŁAW, Bartochów (PL)
 (73) ŁUCZAK STANISŁAW ŁUCZAK MASZYNY ROLNICZE,
 Bartochów (PL)
 (54) Siewnik kukurydzy do zakładania zapór przeciwszkodowych przed zwierzyną łowną

B1 (11) **216212** (41) 2004 04 05
 (51) **A01D 17/00** (2006.01)
A01D 17/02 (2006.01)
A01D 25/00 (2006.01)
 (21) 362590 (22) 2003 10 02
 (30) 10246254.2 2002 10 02 DE
 (72) KALVERKAMP KLEMENS, Damme (DE)
 (73) Franz Grimme Landmaschinenfabrik GmbH & Co.KG,
 Damme (DE)
 (54) Samojezdny kombajn do zbioru buraków

B1 (11) **216161** (41) 2011 12 05
 (51) **A01K 1/015** (2006.01)
 (21) 391115 (22) 2010 05 24
 (72) MOTYKA JERZY, Tarnów (PL)
 (73) PRZEDSIĘBIORSTWO TECHNICZNO-HANDLOWE CERTECH
 JAN KUCA, JERZY MOTYKA SPÓŁKA JAWNA, Niedomice (PL)
 (54) Sposób wytwarzania ściółki dla zwierząt domowych i ściółka wytworzona tym sposobem

B1 (11) **216293** (41) 2010 02 15
 (51) **A01L 15/00** (2006.01)
A01L 11/00 (2006.01)
A01L 7/00 (2006.01)
 (21) 385810 (22) 2008 08 04
 (72) PAWŁOWSKI ARTUR, Gdańsk (PL)
 (73) PAWŁOWSKI ARTUR PRZEDSIĘBIORSTWO HANDLU KOŃMI
 SPORTOWYMI I SPRZĘTEM JEŹDZIECKIM APRAV IMPORT-EXPORT,
 Gdańsk (PL)
 (54) Sposób mocowania w podkawkach haceli i zestaw narzędzi do mocowania w podkawkach haceli

B1 (11) **216366** (41) 2010 12 20
 (51) **A21D 8/02** (2006.01)
A21D 13/00 (2006.01)
 (21) 388246 (22) 2009 06 10
 (72) KOWALCZYK WITOLD, Kuźnica Czeszycka (PL)
 (73) PIEKARNIA FAMILIJNA SPÓŁKA JAWNA ELŻBIETA
 KOWALCZYK WITOLD KOWALCZYK, Kuźnica Czeszycka (PL)
 (54) Sposób wytwarzania chleba mieszanego i chleb mieszany

B1 (11) **216360** (41) 2011 07 04
 (51) **A23F 5/02** (2006.01)
A23F 5/04 (2006.01)
 (21) 390037 (22) 2009 12 23
 (72) ŁUCZAK HANNA, Poznań (PL); BIAŁAS MARIA, Poznań (PL);
 KORBAS EUGENIUSZ, Luboń (PL); JEŻEWSKA MARIA, Poznań (PL);
 BŁASIŃSKA IWONA, Poznań (PL); KULCZAK MAŁGORZATA, Poznań (PL)
 (73) INSTYTUT BIOTECHNOLOGII PRZEMYSŁU ROLNO-
 -SPOŻYWCZEGO IM. PROF. WACŁAWA DĄBROWSKIEGO, Warszawa (PL)
 (54) Sposób otrzymywania kawy palonej o polepszonej jakości

B1 (11) **216331** (41) 2009 10 12
 (51) **A23G 3/36** (2006.01)
 (21) 384866 (22) 2008 04 07
 (72) KRYSIAK WIESŁAWA, Łódź (PL); NEBESNY EWA, Łódź (PL);
 LIBUDZISZ ZDZISŁAWA, Łódź (PL); ŻYŻELEWICZ DOROTA, Łódź
 (PL); BUDRYN GRAŻYNA, Łódź (PL); MOTYL ILONA, Łódź (PL)
 (73) POLITECHNIKA ŁÓDZKA, Łódź (PL)
 (54) Sposób wytwarzania pralin z nadzieniem cukrowo-tłuszczowym, o polepszonych właściwościach zdrowotnych

B1 (11) **216362** (41) 2011 09 12
 (51) **A23K 1/175** (2006.01)
A23K 1/24 (2006.01)

(21) 390632 (22) 2010 03 05
 (72) SAWOSZ EWA, Józefów (PL); GRODZIK MARTA, Wołomin (PL); ZIELIŃSKA MARLENA, Warszawa (PL); NIEMIEC TOMASZ, Warszawa (PL)
 (73) SZKOŁA GŁÓWNA GOSPODARSTWA WIEJSKIEGO W WARSZAWIE, Warszawa (PL)
 (54) Środek poprawiający przyrost mięśni u drobiu

B1 (11) **216361** (41) 2011 07 04
 (51) **A23L 1/28** (2006.01)
A23L 1/09 (2006.01)
 (21) 390035 (22) 2009 12 23
 (72) KORBAS EUGENIUSZ, Luboń (PL); MRÓWCZYŃSKI ANDRZEJ, Poznań (PL); REMISZEWSKI MARIAN, Poznań (PL); WIĘCEK PRZEMYSŁAW, Dębogóra (PL)
 (73) INSTYTUT BIOTECHNOLOGII PRZEMYSŁU ROLNO-SPOŻYWCZEGO IM. PROF. WAĆŁAWA DĄBROWSKIEGO, Warszawa (PL)
 (54) Sposób wytwarzania koncentratu grzybowego z roztworów poblanszowniczych grzybów, zwłaszcza pieczarek

B1 (11) **216347** (41) 2012 04 10
 (51) **A23L 3/04** (2006.01)
A23L 3/36 (2006.01)
 (21) 392591 (22) 2010 10 05
 (72) DOWGIAŁO ANDRZEJ, Gdańsk (PL); ŻYWICKI WOJCIECH, Częstokowo (PL); RESZKA EDWARD, Pruszcz Gdański (PL)
 (73) MORSKI INSTYTUT RYBACKI-PAŃSTWOWY INSTYTUT BADAWCZY, Gdynia (PL); PRZEDSIĘBIORSTWO PRODUKCYJNO-USŁUGOWO-HANDLOWE EKO-PROD TECHNIKA SPÓŁKA Z OGRANICZONĄ ODPOWIEDZIALNOŚCIĄ, Pruszcz Gdański (PL)
 (54) Pasteryzator do pasteryzacji produktów spożywczych w opakowaniach zamkniętych

B1 (11) **216278** (41) 2011 08 16
 (51) **A24C 5/35** (2006.01)
A24C 5/32 (2006.01)
 (21) 390413 (22) 2010 02 10
 (72) CIEŚLIKOWSKI BARTOSZ, Przysucha (PL)
 (73) INTERNATIONAL TOBACCO MACHINERY POLAND SPÓŁKA Z OGRANICZONĄ ODPOWIEDZIALNOŚCIĄ, Radom (PL)
 (54) Sposób sterowania przepływem masowym i urządzenie do sterowania przepływem masowym

B1 (11) **216367** (41) 2010 11 22
 (51) **A24C 5/39** (2006.01)
 (21) 388020 (22) 2009 05 14
 (72) NATORA KRZYSZTOF ANDRZEJ, Radom (PL); GŁUCH KRZYSZTOF JAN, Radom (PL); KRAMEK TOMASZ JAN, Radom (PL)
 (73) INTERNATIONAL TOBACCO MACHINERY POLAND SPÓŁKA Z OGRANICZONĄ ODPOWIEDZIALNOŚCIĄ, Radom (PL)
 (54) Sposób i urządzenie do dystrybucji krajanki tytoniowej do zasilania maszyn produkujących papierosy

B1 (11) **216157** (41) 2012 02 13
 (51) **A47B 87/00** (2006.01)
 (21) 392107 (22) 2010 08 11
 (72) KAPICA SYLWIA, Krośnica (PL)
 (73) KAPICA SYLWIA, Krośnica (PL)
 (54) System meblowy

B1 (11) **216240** (41) 2010 12 20
 (51) **A47C 7/38** (2006.01)
A47C 20/04 (2006.01)
A47C 17/86 (2006.01)
 (21) 388284 (22) 2009 06 15
 (72) SOBIERAJSKI PIOTR, Bartoszyce (PL)
 (73) STALMOT & WOLMET SPÓŁKA AKCYJNA, Nidzica (PL)
 (54) Mechanizm przegubowy

B1 (11) **216133** (41) 2009 12 21
 (51) **A47C 17/13** (2006.01)
A47C 17/86 (2006.01)
 (21) 385421 (22) 2008 06 12
 (72) BALCERKIEWICZ RYSZARD, Chyby (PL)
 (73) BALCERKIEWICZ RYSZARD BALMA DESIGN, Tarnowo Podgórne (PL)
 (54) Sofa tapicerowana rozkładana

B1 (11) **216214** (41) 2009 08 03
 (51) **A47C 17/36** (2006.01)
A47C 17/86 (2006.01)
 (21) 384338 (22) 2008 01 28
 (72) PRZYBYŁA RAFAŁ, Wolsztyn (PL)
 (73) STALMOT & WOLMET SPÓŁKA AKCYJNA, Nidzica (PL)
 (54) Obrotnica meblowa

B1 (11) **216203** (41) 2007 11 26
 (51) **A47C 17/86** (2006.01)
 (21) 379770 (22) 2006 05 23
 (72) SZCZEPKOWSKI PAWEŁ, Waszulki (PL); RUDZIŃSKI BOGDAN, Nidzica (PL)
 (73) STALMOT & WOLMET SPÓŁKA AKCYJNA, Nidzica (PL)
 (54) Mechanizm napędowo-blokujący ze wspomaganie do stelaża krzyżakowego dla mebli, zwłaszcza o dużej masie materaca

B1 (11) **216357** (41) 2010 08 02
 (51) **A47G 27/00** (2006.01)
A47G 27/02 (2006.01)
 (21) 387108 (22) 2009 01 23
 (72) SOZAŃSKA ELŻBIETA, Łokacz Mały (PL)
 (73) SOZAŃSKA ELŻBIETA, Łokacz Mały (PL)
 (54) Dywanik modułowy

B1 (11) **216349** (41) 2012 03 12
 (51) **A47J 27/14** (2006.01)
 (21) 392330 (22) 2010 09 07
 (72) GARSTKA JACEK, Czarnków (PL)
 (73) DORA METAL SPÓŁKA Z OGRANICZONĄ ODPOWIEDZIALNOŚCIĄ, Czarnków (PL)
 (54) Bema powietrzny

B1 (11) **216241** (41) 2008 07 21
 (51) **A61B 5/15** (2006.01)
A61B 5/151 (2006.01)
 (21) 381512 (22) 2007 01 10
 (72) SARNA WOJCIECH, Warszawa (PL); JANKOWSKI ANDRZEJ, Warszawa (PL); WYSZOGRODZKI WOJCIECH, Warszawa (PL)
 (73) „HTL-STREFA” SPÓŁKA AKCYJNA, Ozorków (PL)
 (54) Urządzenie do nakłuwania skóry pacjenta

B1 (11) **216325** (41) 2010 06 21
 (51) **A61B 5/0205** (2006.01)
A61B 5/08 (2006.01)
A61B 5/103 (2006.01)
A61B 5/113 (2006.01)
A61B 5/0245 (2006.01)
 (21) 386734 (22) 2008 12 08
 (72) BANIA NINA, Wrocław (PL); NOWACZYK EMILIA, Wrocław (PL); MOROŃ ZBIGNIEW, Wrocław (PL)
 (73) POLITECHNIKA WROCŁAWSKA, Wrocław (PL)
 (54) Sposób monitorowania bezdechu niemowlęcia i monitor bezdechu niemowlęcia

B1 (11) **216219** (41) 2008 10 27
 (51) **A61B 17/72** (2006.01)
A61B 17/68 (2006.01)

(21) 382247 (22) 2007 04 23
 (72) MARCINIAK JAN, Tarnowskie Góry (PL); CIEPLAK JERZY, Dąbrowa Górnicza (PL); KRAUZE ANITA, Przyszowice (PL); KAJZER WOJCIECH, Gliwice (PL)
 (73) POLITECHNIKA ŚLĄSKA, Gliwice (PL)
 (54) Rozprężny gwóźdź śródszpikowy

B1 (11) **216184** (41) 2010 10 11
 (51) **A61F 5/445** (2006.01)
A61F 5/448 (2006.01)
A61F 5/44 (2006.01)
 (21) 387679 (22) 2009 04 02
 (72) WICKZKOWSKI EDWARD, Wrocław (PL); RUDNICKI JERZY, Wrocław (PL)
 (73) UNIWERSYTET MEDYCZNY IM. PIASTÓW ŚLĄSKICH WE WROCŁAWIU, Wrocław (PL)
 (54) Wkład stomijny

B1 (11) **216225** (41) 2006 01 09
 (51) **A61J 1/00** (2006.01)
A61J 1/20 (2006.01)
A61M 5/00 (2006.01)
A61M 5/178 (2006.01)
A61J 1/14 (2006.01)
 (21) 376939 (22) 2003 12 24
 (30) 03/01334 2003 02 05 FR
 (86) 2003 12 24 PCT/FR03/03890
 (87) 2004 09 16 WO04/078094
 (72) REBOUL GÉRARD, Tuluza (FR)
 (73) ARCADOPHTA, Tuluza (FR)
 (54) Urządzenie i sposób do doraźnego przygotowywania pojedynczej dawki sterylnej ściśliwego płynu leczniczego oraz sposób doraźnego przygotowania takiej dawki

B1 (11) **216191** (41) 2005 12 12
 (51) **A61J 17/00** (2006.01)
A61J 11/00 (2006.01)
 (21) 375925 (22) 2003 09 19
 (30) 60/412,454 2002 09 20 US
 10/665,458 2003 09 18 US
 (86) 2003 09 19 PCT/US03/29665
 (87) 2004 04 01 WO04/026219
 (72) BERGERSEN EARL O., Winnetka (US)
 (73) ORTHO-TAIN, INC., Winnetka (US)
 (54) Smoczek do utrzymywania prawidłowego użębenia u dziecka

B1 (11) **216192** (41) 2004 07 26
 (51) **A61K 9/08** (2006.01)
A61K 31/215 (2006.01)
A61K 47/02 (2006.01)
A61K 47/26 (2006.01)
A61P 9/00 (2006.01)
 (21) 357387 (22) 2002 01 02
 (30) 09/759,547 2001 01 12 US
 10/016,260 2001 10 30 US
 (86) 2002 01 02 PCT/US02/00329
 (87) 2002 10 03 WO02/076446
 (72) LIU JIE, Scotch Plains (US); PEJAVER SATISH K., Bridgewater (US); OWOO GEORGE, North Plainfield (US)
 (73) BAXTER INTERNATIONAL INC., Deerfield (US)
 (54) Kompozycja farmaceutyczna zawierająca chlorowodorek esmololu i sposób jej wytwarzania

B1 (11) **216320** (41) 2011 12 05
 (51) **A61K 9/48** (2006.01)
A61J 3/07 (2006.01)
 (21) 391361 (22) 2010 05 28

(72) GARSTECKI PIOTR, Warszawa (PL); IZYDORZAK MARCIN, Warszawa (PL); MICHALSKI JACEK, Warszawa (PL); OGOŃCZYK DOMINIKA, Warszawa (PL)
 (73) INSTYTUT CHEMII FIZYCZNEJ POLSKIEJ AKADEMII NAUK, Warszawa (PL)
 (54) Kapsułki z hydrofilowym rdzeniem i polimerową otoczką i sposób ich wytwarzania

B1 (11) **216229** (41) 2008 08 04
 (51) **A61K 31/19** (2006.01)
A61K 36/896 (2006.01)
A61K 47/14 (2006.01)
A61P 1/04 (2006.01)
A61P 35/00 (2006.01)
 (21) 381603 (22) 2007 01 25
 (72) BORYCKA KATARZYNA, Warszawa (PL); KICIAK ADAM, Warszawa (PL); KOTUNIA ANNA MARIA, Warszawa (PL); MICHAŁOWSKI PAWEŁ ANDRZEJ, Michałów Grabina (PL); VALVERDE PIEDRA JOSE LUIS, Dys (PL); ZABIELSKI ROMUALD, Warszawa (PL)
 (73) BIOLEK SPÓŁKA Z OGRANICZONĄ ODPOWIEDZIALNOŚCIĄ, Warszawa (PL)
 (54) Preparat zawierający maślan sodu i zastosowanie preparatu zawierającego maślan sodu

B1 (11) **216213** (41) 2004 11 15
 (51) **A61K 31/165** (2006.01)
A61P 25/04 (2006.01)
 (21) 362985 (22) 2002 03 19
 (30) 01106891.3 2001 03 20 EP
 (86) 2002 03 19 PCT/EP02/03034
 (87) 2002 09 26 WO02/074784
 (72) SELVE NORMA, Troisdorf (DE)
 (73) UCB Pharma GmbH, Monheim (DE)
 (54) Zastosowanie związku (R)-2-Acetamido-N-benzyl-3-metoksypropionoamidu do wytwarzania kompozycji farmaceutycznej do leczenia bólu ostrego i przewlekłego u ssaków

B1 (11) **216373** (41) 2005 12 27
 (51) **A61K 31/4174** (2006.01)
A61K 31/17 (2006.01)
A61K 31/498 (2006.01)
A61K 31/4164 (2006.01)
A61P 25/16 (2006.01)
A61P 25/28 (2006.01)
 (21) 376346 (22) 2003 10 07
 (30) 60/417,049 2002 10 08 US
 (86) 2003 10 07 PCT/US03/31809
 (87) 2004 04 22 WO04/032913
 (72) WHEELER LARRY A., Irvine (US); GIL DANIEL W., Corona Del Mar (US); DONELLO JOHN E., Dana Point (US)
 (73) ALLERGAN, INC., Irvine (US)
 (54) Zastosowanie selektywnego agonisty receptora α 2B adrenergicznego lub α 2B/2C adrenergicznego

B1 (11) **216264** (41) 2010 12 06
 (51) **A61K 31/4188** (2006.01)
A61K 31/53 (2006.01)
A61K 31/15 (2006.01)
A61P 1/16 (2006.01)
 (21) 388162 (22) 2009 06 01
 (72) KANDEFER-SZERSZEŃ MARTYNA, Lublin (PL); SZUSTER-CIESIELSKA AGNIESZKA, Lublin (PL); SZTANKE KRZYSZTOF, Lublin (PL); PASTERNAK KAZIMIERZ, Lublin (PL)
 (73) UNIWERSYTET MARII CURIE-SKŁODOWSKIEJ, Lublin (PL); UNIWERSYTET MEDYCZNY W LUBLINIE, Lublin (PL)
 (54) Zastosowanie hydrazynu kwasu 8-(4-metoksyfenilo)-4-okso-4,6,7,8-tetrahydroimidazo [2,1-c] [1,2,4] triazyno-3-mrówkowego

B1 (11) **216222** (41) 2009 03 02
 (51) **A61K 36/185** (2006.01)
A61K 36/38 (2006.01)
A61P 13/04 (2006.01)
 (21) 383206 (22) 2007 08 28
 (72) GANCARZ ROMAN, Wrocław (PL); FRAŃKOWIAK ANNA, Krośnice (PL); ZACZYŃSKA EWA, Wrocław (PL); CZARNY ANNA, Wrocław (PL)
 (73) POLITECHNIKA WROCŁAWSKA, Wrocław (PL)
 (54) Sposób wytwarzania preparatu roślinnego przeciwko kamicy nerkowej, z dziurawca zwyczajnego lub szyszek chmielu

B1 (11) **216208** (41) 2006 05 15
 (51) **A61K 39/00** (2006.01)
A61K 41/00 (2006.01)
A61K 39/395 (2006.01)
A61P 37/00 (2006.01)
 (21) 378636 (22) 2003 12 31
 (30) 60/437,145 2002 12 31 US
 (86) 2003 12 31 PCT/GB03/05700
 (87) 2004 07 15 WO04/058298
 (72) GOLDENBERG DAVID M., Mendham (US); HANSEN HANS, Picayune (US)
 (73) IMMUNOMEDICS, INC., Morris Plains (US)
 (54) Zastosowanie kompozycji leczniczej zawierającej niesprężone i sprężone przeciwciała w immunoterapii nowotworów złośliwych i choroby autoimmunizacyjnej

B1 (11) **216200** (41) 2005 07 11
 (51) **A61K 39/295** (2006.01)
A61K 39/235 (2006.01)
A61P 37/04 (2006.01)
 (21) 372294 (22) 2002 05 13
 (30) 60/300,131 2001 06 22 US
 60/304,843 2001 07 12 US
 (86) 2002 05 13 PCT/US02/15239
 (87) 2003 01 03 WO03/000283
 (72) ERTL HILDEGUND C.J., Villanova (US); WILSON JAMES M., Gladwyne (US)
 (73) THE WISTAR INSTITUTE OF ANATOMY AND BIOLOGY, Philadelphia (US); THE TRUSTEES OF THE UNIVERSITY OF PENNSYLVANIA, Philadelphia (US)
 (54) Adenowirusowy małpi wektor o uszkodzonej zdolności do replikacji, sposób jego wytwarzania, zastosowanie, immunogenna kompozycja oraz szczepionka

B1 (11) **216392** (41) 2008 12 22
 (51) **A61L 2/16** (2006.01)
A61L 2/18 (2006.01)
 (21) 382673 (22) 2007 06 18
 (72) PERNAK JULIUSZ, Poznań (PL); ŚWIERCZYŃSKA ANNA, Czempin (PL)
 (73) POLITECHNIKA POZNAŃSKA, Poznań (PL)
 (54) Środek dezynfekcyjno-czyszczący zawierający parę jonową jako substancję czynną

B1 (11) **216180** (41) 2013 05 13
 (51) **A61L 15/28** (2006.01)
A61L 15/36 (2006.01)
A61F 13/00 (2006.01)
 (21) 396809 (22) 2011 10 31
 (72) KUKOWSKA-KASZUBA MAGDALENA, Wejherowo (PL); DŁUGA ALDONA, Gdynia (PL); BOBIŃSKI DARIUSZ, Jurata (PL); WILANDT WALDEMAR, Jurata (PL)
 (73) BOWIL BIOTECH SPÓŁKA Z OGRANICZONĄ ODPOWIEDZIALNOŚCIĄ, Władysławowo (PL)
 (54) Sposób wytwarzania bionanocelulozy o właściwościach opatrunku na uszkodzenia skóry

B1 (11) **216226** (41) 2004 08 23
 (51) **A61M 5/32** (2006.01)
A61M 5/14 (2006.01)
A61M 5/31 (2006.01)
 (21) 358840 (22) 2001 06 29
 (30) 00.10473 2000 08 09 FR
 (86) 2001 06 29 PCT/FR01/02083
 (87) 2002 02 14 WO02/11799
 (72) BRUNEL MARC, Tuluza (FR)
 (73) SANOFI-AVENTIS, Paryż (FR)
 (54) Urządzenie do ochrony igły strzykawkowej oraz zastosowanie takiego urządzenia

B1 (11) **216231** (41) 2011 08 29
 (51) **A62C 3/02** (2006.01)
A62C 3/00 (2006.01)
 (21) 390536 (22) 2010 02 24
 (72) DANILECKI STANISŁAW, Warszawa (PL)
 (73) DANILECKI STANISŁAW, Warszawa (PL)
 (54) Sposób wykonywania przesiek leśnych przy użyciu statków powietrznych, zwłaszcza w celu zwalczania pożarów lasów

B1 (11) **216168** (41) 2011 12 19
 (51) **A62C 3/04** (2006.01)
F42D 5/00 (2006.01)
B01D 51/00 (2006.01)
 (21) 391474 (22) 2010 06 11
 (72) PIETRUSIŃSKI PIOTR, Warzymice (PL)
 (73) PIETRUSIŃSKI PIOTR, Warzymice (PL)
 (54) Sposób zabezpieczenia przeciwwybuchowego pyłów oraz odkurzacz podciśnieniowy do zabezpieczenia przeciwwybuchowego pyłów

B1 (11) **216335** (41) 2009 12 07
 (51) **A62D 3/00** (2007.01)
B09B 1/00 (2006.01)
B01D 53/52 (2006.01)
 (21) 385283 (22) 2008 05 27
 (72) PLUTA IRENA, Mysłowice (PL); PLUTA SZYMON, Mysłowice (PL); PLEWA FRANCISZEK, Dąbrowa Górnicza (PL); KANAFEK JERZY, Rybnik (PL)
 (73) PLUTA IRENA, Mysłowice (PL); PLUTA SZYMON, Mysłowice (PL); PLEWA FRANCISZEK, Dąbrowa Górnicza (PL); KANAFEK JERZY, Rybnik (PL)
 (54) Sposób neutralizacji siarczków, w tym siarkowodoru, z popiołów z kotłów fluidalnych

B1 (11) **216131** (41) 2009 05 25
 (51) **B01D 1/22** (2006.01)
 (21) 383822 (22) 2007 11 20
 (72) GINAŁ STANISŁAW, Warszawa (PL)
 (73) WIEDEMANN POLSKA SPÓŁKA Z OGRANICZONĄ ODPOWIEDZIALNOŚCIĄ, Warszawa (PL)
 (54) Sposób odkraplania oparów rozpuszczalników z cieczy zagęszczonej i aparat wyparny typu opadowego

B1 (11) **216189** (41) 2010 12 06
 (51) **B01D 35/30** (2006.01)
F02M 37/22 (2006.01)
 (21) 388097 (22) 2009 05 22
 (72) PIOTROWSKI PAWEŁ, Gostyń (PL)
 (73) PIOTROWSKI PAWEŁ, Gostyń (PL); CERTOOLS SPÓŁKA JAWNA PIOTR CZEKAŁSKI, KRZYSZTOF HANKE, Pabianice (PL)
 (54) Wkład filtracyjny

B1 (11) **216401** (41) 2010 04 26
 (51) **B01F 15/04** (2006.01)

(21) 386268 (22) 2008 10 13
 (72) BUDZIKOWSKI ANDRZEJ, Warszawa (PL); WINIARSKI PIOTR, Kraków (PL); CHOLEWA ARKADIUSZ, Mysłowice (PL)
 (73) NTB GRUPA SPÓŁKA Z OGRANICZONĄ ODPOWIEDZIALNOŚCIĄ, Warszawa (PL)
 (54) Urządzenie do przygotowania mieszanki z tworzyw sztucznych i sposób przygotowania mieszanki z tworzyw sztucznych

B1 (11) **216271** (41) 2011 05 23
 (51) **B01J 4/00** (2006.01)
B01J 19/12 (2006.01)
 (21) 389612 (22) 2009 11 18
 (72) WIEJAK JAN, Radom (PL); MAZURKIEWICZ ADAM, Radom (PL); ŁOJKOWSKI WITOLD, Warszawa (PL); MAJCHER ANDRZEJ, Radom (PL)
 (73) INSTYTUT TECHNOLOGII EKSPLOATACJI-PAŃSTWOWY INSTYTUT BADAWCZY, Radom (PL)
 (54) Urządzenie do odbioru produktu reakcji z mikrofalowego reaktora chemicznego

B1 (11) **216170** (41) 2012 07 30
 (51) **B01J 8/38** (2006.01)
F26B 3/08 (2006.01)
 (21) 393660 (22) 2011 01 17
 (72) PABIŚ ALEKSANDER, Kraków (PL); LASZUK ANDRZEJ, Kraków (PL)
 (73) POLITECHNIKA KRAKOWSKA IM. TADEUSZA KOŚCIUSZKI, Kraków (PL)
 (54) Aparat fluidyzacyjny z mechanicznym mieszaniem

B1 (11) **216227** (41) 2008 07 07
 (51) **B01J 19/32** (2006.01)
 (21) 383927 (22) 2007 11 30
 (72) OSIŃSKI CEZARIUSZ, Gdańsk (PL)
 (73) OSIŃSKI CEZARIUSZ, Gdańsk (PL)
 (54) Element wypełniający do aparatów kolumnowych

B1 (11) **216321** (41) 2011 05 23
 (51) **B01J 20/285** (2006.01)
G01N 30/56 (2006.01)
 (21) 389551 (22) 2009 11 12
 (72) PODKOŚCIELNA BEATA, Lublin (PL); BARTNICKI ANDRZEJ, Lublin (PL); GAWDZIK BARBARA, Lublin (PL)
 (73) UNIWERSYTET MARII CURIE-SKŁODOWSKIEJ, Lublin (PL)
 (54) Sposób otrzymywania porowatych mikrosfer polimerowych oraz porowate mikrosfery polimerowe do zastosowania jako wypełnienia kolumn chromatograficznych

B1 (11) **216209** (41) 2005 12 27
 (51) **B01J 27/224** (2006.01)
B01J 23/58 (2006.01)
B01J 27/24 (2006.01)
B01J 32/00 (2006.01)
B01J 33/00 (2006.01)
B01J 35/04 (2006.01)
B01D 53/94 (2006.01)
F01N 3/28 (2006.01)
 (21) 376377 (22) 2003 11 19
 (30) 2002-338745 2002 11 22 JP
 (86) 2003 11 19 PCT/JP03/14725
 (87) 2004 06 10 WO04/047984
 (72) ICHIKAWA SHUICHI, Nagoya (JP); UCHIDA YASUSHI, Nagoya (JP)
 (73) NGK Insulators, Ltd., Nagoya (JP)
 (54) Korpus katalizatora

B1 (11) **216132** (41) 2012 08 13
 (51) **B02C 18/06** (2006.01)

B02C 18/00 (2006.01)

A22C 17/00 (2006.01)

(21) 393883 (22) 2011 02 08
 (72) MICHALCZEWSKI BENEDYKT, Radom (PL)
 (73) MICHALCZEWSKI BENEDYKT, Radom (PL)
 (54) Mechanizm rozdrabniający

B1 (11) **216297** (41) 2010 10 25

(51) **B04C 5/103** (2006.01)

B01D 45/12 (2006.01)

(21) 387833 (22) 2009 04 20
 (72) KUBICA ROBERT, Kamieniec (PL); MOKROSZ WOJCIECH, Rudy (PL); SZLĘK ANDRZEJ, Gliwice (PL)
 (73) POLITECHNIKA ŚLĄSKA, Gliwice (PL)
 (54) Sposób i urządzenie do odpylania gazu zwłaszcza z pyłów drobnymi

B1 (11) **216354** (41) 2013 03 04

(51) **B05D 5/06** (2006.01)

B29C 49/04 (2006.01)

B29D 7/01 (2006.01)

B44D 5/00 (2006.01)

C08J 5/18 (2006.01)

C08J 7/00 (2006.01)

(21) 396167 (22) 2011 09 01
 (72) ZDROJEWSKA OLGA, Płock (PL); DURAJ TOMASZ, Płock (PL); ROŚCISZEWA MAGDALENA, Płock (PL)
 (73) OŚRODEK BADAWCZO-ROZWOJOWY PRZEMYSŁU RAFINERYJNEGO SPÓŁKA AKCYJNA, Płock (PL)
 (54) Sposób teksturowania folii izolacyjnej o wysokiej gęstości PE-HD

B1 (11) **216355** (41) 2012 03 26

(51) **B07C 5/34** (2006.01)

B65B 19/28 (2006.01)

(21) 392413 (22) 2010 09 16
 (72) SIEREDZIŃSKI MAREK, Radom (PL); CHMIELEWSKI ROBERT, Antoniówka (PL)
 (73) INTERNATIONAL TOBACCO MACHINERY POLAND SPÓŁKA Z OGRANICZONĄ ODPOWIEDZIALNOŚCIĄ, Radom (PL)
 (54) Sposób i układ do porządkowania paczek zawierających papierosy

B1 (11) **216258** (41) 2012 10 08

(51) **B21B 19/04** (2006.01)

B21D 43/14 (2006.01)

(21) 394433 (22) 2011 04 04
 (72) BARTNICKI JAROSŁAW, Lublin (PL); TOMCZAK JANUSZ, Lublin (PL); PATER ZBIGNIEW, Turka (PL)
 (73) POLITECHNIKA LUBELSKA, Lublin (PL)
 (54) Urządzenie do przepychania obrotowego z regulowanym rozstawem osi

B1 (11) **216310** (41) 2012 03 12

(51) **B21B 23/00** (2006.01)

(21) 392275 (22) 2010 08 30

(72) PATER ZBIGNIEW, Turka (PL); TOMCZAK JANUSZ, Lublin (PL)
 (73) POLITECHNIKA LUBELSKA, Lublin (PL)
 (54) Sposób obciskania obrotowego wyrobów drążonych metodą walcowania poprzecznego

B1 (11) **216394** (41) 2008 09 01

(51) **B21D 9/05** (2006.01)

(21) 384511 (22) 2008 02 20

(30) PV2007-146 2007 02 22 CZ

(72) KREJČÍK MIROSLAV, Liberec (CZ); VONDRAČEK KAREL, Liberec (CZ)
 (73) MSV SYSTEMS CZ s.r.o., Liberec (CZ)
 (54) Urządzenie do gięcia rur

B1 (11) **216312** (41) 2012 03 12
 (51) **B21D 22/28** (2006.01)
B21D 35/00 (2006.01)
 (21) 392274 (22) 2010 08 30
 (72) TOMCZAK JANUSZ, Lublin (PL); PATER ZBIGNIEW, Turka (PL)
 (73) POLITECHNIKA LUBELSKA, Lublin (PL)
 (54) Urządzenie do obciskania obrotowego wyrobów drążonych

B1 (11) **216336** (41) 2010 08 02
 (51) **B22C 1/02** (2006.01)
B22C 9/08 (2006.01)
 (21) 387126 (22) 2009 01 26
 (72) PAWEŁEK ALICJA, Katowice (PL); CZECHOWSKI JERZY, Gliwice (PL);
 CIEŚLIŃSKA ELWIRA, Gliwice (PL)
 (73) INSTYTUT SZKŁA, CERAMIKI, MATERIAŁÓW OGNIOTRWAŁYCH
 I BUDOWLANYCH, Warszawa (PL)
 (54) Tworzywo ogniotrwałe

B1 (11) **216160** (41) 2011 08 16
 (51) **B23B 27/06** (2006.01)
 (21) 390372 (22) 2010 02 08
 (72) MIKOŁAJCZYK TADEUSZ, Bydgoszcz (PL)
 (73) UNIWERSYTET TECHNOLOGICZNO-PRZYRODNICZY IM. JANA
 I JĘDRZEJA ŚNIADECKICH W BYDGOSZCZY, Bydgoszcz (PL)
 (54) Nóż kształtowy

B1 (11) **216139** (41) 2011 12 05
 (51) **B23B 45/16** (2006.01)
B25D 16/00 (2006.01)
 (21) 391294 (22) 2010 05 21
 (72) ŚLIWIŃSKI PIOTR, Katowice (PL)
 (73) ŚLIWIŃSKI PIOTR HYDROMASZ, Katowice (PL)
 (54) Hydrauliczna wiertarka udarowa

B1 (11) **216166** (41) 2011 08 16
 (51) **B23C 5/12** (2006.01)
 (21) 390371 (22) 2010 02 08
 (72) MIKOŁAJCZYK TADEUSZ, Bydgoszcz (PL)
 (73) UNIWERSYTET TECHNOLOGICZNO-PRZYRODNICZY IM. JANA
 I JĘDRZEJA ŚNIADECKICH W BYDGOSZCZY, Bydgoszcz (PL)
 (54) Frez kształtowy

B1 (11) **216172** (41) 2008 03 03
 (51) **B23P 15/00** (2006.01)
F24J 2/16 (2006.01)
 (21) 380528 (22) 2006 09 01
 (72) KACHEL JERZY, Tarnowskie Góry (PL)
 (73) KACHEL JERZY, Tarnowskie Góry (PL)
 (54) Sposób wytwarzania płyty absorbera płaskiego kolektora słonecznego

B1 (11) **216311** (41) 2012 03 12
 (51) **B23P 15/14** (2006.01)
B21D 53/28 (2006.01)
 (21) 392273 (22) 2010 08 30
 (72) TOMCZAK JANUSZ, Lublin (PL); PATER ZBIGNIEW, Turka (PL)
 (73) POLITECHNIKA LUBELSKA, Lublin (PL)
 (54) Sposób kształtowania plastycznego uzębień wewnętrznych
 kół zębatych metodą walcowania poprzecznego

B1 (11) **216309** (41) 2012 03 12
 (51) **B23P 15/14** (2006.01)
B21D 53/28 (2006.01)
 (21) 392276 (22) 2010 08 30
 (72) PATER ZBIGNIEW, Turka (PL); TOMCZAK JANUSZ, Lublin (PL)
 (73) POLITECHNIKA LUBELSKA, Lublin (PL)
 (54) Sposób kształtowania plastycznego wałków z wieńcami zęb-
 atymi

B1 (11) **216387** (41) 2008 03 17
 (51) **B23P 19/06** (2006.01)
B25B 13/22 (2006.01)
 (21) 383327 (22) 2007 09 11
 (30) 60/844,060 2006 09 12 US
 11/846,005 2007 08 28 US
 (72) KOPPENHOEFER PETER, Portland (US)
 (73) UNEX CORPORATION, Mahwah (US)
 (54) Sposób i narzędzie do dokręcania lub odkręcania złącza

B1 (11) **216363** (41) 2011 09 26
 (51) **B24B 41/06** (2006.01)
 (21) 390707 (22) 2010 03 12
 (72) WIEJAK JAN, Radom (PL); ZBROWSKI ANDRZEJ, Radom (PL)
 (73) INSTYTUT TECHNOLOGII EKSPLOATACJI-PAŃSTWOWY
 INSTYTUT BADAWCZY, Radom (PL)
 (54) Uchwyt do ustalenia i zamocowania detali w maszynie do wy-
 kańczącej obróbki powierzchni zewnętrznych zwłaszcza próbek
 do badań wytrzymałościowych

B1 (11) **216386** (41) 2009 09 14
 (51) **B25B 5/12** (2006.01)
B23Q 3/06 (2006.01)
 (21) 384622 (22) 2008 03 07
 (72) RAIS GRZEGORZ, Poznań (PL)
 (73) RAIS GRZEGORZ, Poznań (PL)
 (54) Docisk zaczepowy kabłąkowy

B1 (11) **216239** (41) 2011 12 05
 (51) **B25J 5/00** (2006.01)
 (21) 391386 (22) 2010 05 31
 (72) SETA ZBIGNIEW JAN, Radom (PL)
 (73) UNIWERSYTET TECHNOLOGICZNO-HUMANISTYCZNY
 IM. KAZIMIERZA PUŁASKIEGO W RADOMIU, Radom (PL)
 (54) Robot mobilny o kołach jezdnych pneumatycznych

B1 (11) **216390** (41) 2009 03 02
 (51) **B26F 1/28** (2006.01)
H02M 7/5387 (2007.01)
D05C 7/04 (2006.01)
 (21) 383217 (22) 2007 08 30
 (72) MORACZEWSKI ANDRZEJ, Łódź (PL); WOJTYSIAK JAN,
 Krzywiec (PL); PODSIEDLIK WŁADYSŁAW, Łódź (PL);
 ŚWITUNIAK EUGENIUSZ, Łódź (PL); BOLEK EDWARD, Łódź (PL)
 (73) INSTYTUT TECHNOLOGII EKSPLOATACJI-PAŃSTWOWY
 INSTYTUT BADAWCZY, Radom (PL)
 (54) Sposób perforowania barierowych materiałów włókienniczych
 oraz urządzenie do perforowania barierowych materiałów włó-
 kienniczych i układ elektryczny do sterowania procesem perforacji
 barierowych materiałów włókienniczych

B1 (11) **216316** (41) 2012 07 02
 (51) **B27M 1/08** (2006.01)
B27M 3/00 (2006.01)
 (21) 393443 (22) 2010 12 28
 (72) WEŁESZCZUK JAN, Brzeg (PL); WEŁESZCZUK MARCIN,
 Brzeg (PL)
 (73) OKPOL SPÓŁKA Z OGRANICZONĄ ODPOWIEDZIALNOŚCIĄ,
 Skarbimierz Osiedle (PL)
 (54) Linia technologiczna do produkcji stolarki budowlanej

B1 (11) **216359** (41) 2011 09 12
 (51) **B27M 3/04** (2006.01)
E04F 15/02 (2006.01)
 (21) 390587 (22) 2010 03 02
 (72) MARCHEWKA STANISŁAW, Wilków Średzki (PL)
 (73) MARCHEWKA STANISŁAW MARCHEWKA, Wilków Średzki (PL)
 (54) Deska warstwowa i sposób jej wytwarzania

B1 (11) **216154** (41) 2013 06 24
 (51) **B29C 45/73** (2006.01)
B23P 15/00 (2006.01)
 (21) 401131 (22) 2012 10 10
 (72) OLSZYŃSKI MARIAN, Lubaszcz (PL); SYKUTERA DARIUSZ, Bydgoszcz (PL)
 (73) OLSZYŃSKI MARIAN, Lubaszcz (PL)
 (54) Sposób wytwarzania jednostkowych form wtryskowych o podwyższonej jakości, zwłaszcza do tworzyw termoplastycznych

B1 (11) **216186** (41) 2011 01 31
 (51) **B30B 11/02** (2006.01)
C10L 5/06 (2006.01)
C10L 5/44 (2006.01)
 (21) 388582 (22) 2009 07 21
 (72) JASIŃSKI RYSZARD, Gdańsk (PL); ŻARSKI DARIUSZ, Spręcowo (PL)
 (73) POLITECHNIKA GDAŃSKA, Gdańsk (PL)
 (54) Urządzenie do brykietowania materiałów sypkich zwłaszcza trocin i słomy

B1 (11) **216149** (41) 2011 01 31
 (51) **B30B 15/16** (2006.01)
B23Q 15/00 (2006.01)
B23Q 5/033 (2006.01)
 (21) 388559 (22) 2009 07 17
 (72) MAMOTKO DARIUSZ, Białystok (PL); BEDENICZUK JAN, Białystok (PL); WOŁKOWYCKI GRZEGORZ, Zwierki (PL)
 (73) WOŁKOWYCKI GRZEGORZ MIG, Zwierki (PL)
 (54) Urządzenie do obróbki plastycznej na zimno w cyklu automatycznym

B1 (11) **216250** (41) 2012 12 03
 (51) **B32B 5/26** (2006.01)
B32B 27/12 (2006.01)
B32B 27/32 (2006.01)
E04D 3/35 (2006.01)
E04B 7/22 (2006.01)
 (21) 394943 (22) 2011 05 19
 (72) KIERUJ MARIUSZ, Dębowa Łąka (PL); SZYMAŃSKI PIOTR, Toruń (PL)
 (73) ALPHA DAM SPÓŁKA Z OGRANICZONĄ ODPOWIEDZIALNOŚCIĄ, Dębowa Łąka (PL)
 (54) Membrana izolacyjna i sposób wytwarzania membrany izolacyjnej

B1 (11) **216389** (41) 2005 05 02
 (51) **B41M 1/10** (2006.01)
B41M 3/14 (2006.01)
B42D 15/00 (2006.01)
 (21) 369547 (22) 2002 12 12
 (30) 10162050.0 2001 12 17 DE
 (86) 2002 12 12 PCT/EP02/14161
 (87) 2003 06 26 WO03/052702
 (72) PLASCHKA REINHARD, Windach (DE); MÜLLER JOHANN, Poing (DE); ADAMCZYK ROGER, Monachium (DE); FRANZ PETER, Bruck (DE)
 (73) GIESECKE & DEVRIENT GMBH, Monachium (DE)
 (54) Nośnik informacji, wkłëstodrukowa klisza drukarska, sposób wytwarzania nośnika informacji oraz sposób wytwarzania wkłëstodrukowej kliszy drukarskiej

B1 (11) **216343** (41) 2011 06 20
 (51) **B60G 11/50** (2006.01)
B62D 55/108 (2006.01)
F16F 3/07 (2006.01)
 (21) 393407 (22) 2010 12 23

(72) APOSTOŁ MARCIN, Skawina (PL); JURKIEWICZ ANDRZEJ, Kraków (PL); CYGANKIEWICZ TADEUSZ, Chrzanów (PL); KOWAL JANUSZ KRZYSZTOF, Lednica Górna (PL); KONIECZNY JAROSŁAW, Kraków (PL); MICEK PIOTR, Brzoskwinia (PL); RUSINEK ANTONI, Stalowa Wola (PL); MATUŁA ANDRZEJ, Stalowa Wola (PL); ZAJĄC JERZY, Stalowa Wola (PL); PIEPRZNY TADEUSZ, Stalowa Wola (PL)
 (73) AKADEMIA GÓRNICZO-HUTNICZA IM. STANISŁAWA STASZICA W KRAKOWIE, Kraków (PL)
 (54) Zespół zawieszenia kół pojazdów mechanicznych, zwłaszcza wielokołowych pojazdów terenowych

B1 (11) **216246** (41) 2005 03 07
 (51) **B60L 13/04** (2006.01)
 (21) 367745 (22) 2002 07 02
 (30) 09/898,536 2001 07 02 US
 (86) 2002 07 02 PCT/US02/21088
 (87) 2003 01 16 WO03/004302
 (72) LAMB KARL J., Sequim (US); MERRILL TOBY, Port Angeles (US); GOSSAGE SCOTT D., Port Angeles (US); SPARKS MICHAEL T., Port Angeles (US); BARRETT MICHAEL S., Port Angeles (US)
 (73) MAGNA FORCE, INC., Port Angeles (US)
 (54) Urządzenie do magnetycznego unoszenia i przemieszczania wózka wzdłuż toru i wózek do magnetycznego unoszenia się i przemieszczania wzdłuż toru

B1 (11) **216286** (41) 2011 11 07
 (51) **B60P 3/06** (2006.01)
B61D 3/18 (2006.01)
 (21) 391134 (22) 2010 05 04
 (72) MEDWID MARIAN, Poznań (PL); MERKISZ JERZY, Poznań (PL); CICHY RAFAŁ, Poznań (PL); STAWECKI WŁODZIMIERZ, Swarzędz (PL)
 (73) INSTYTUT POJAZDÓW SZYNOWYCH TABOR, Poznań (PL)
 (54) Wózek szynowy napędny do transportu przyczep drogowych

B1 (11) **216371** (41) 2006 08 21
 (51) **B60R 21/16** (2006.01)
B32B 27/34 (2006.01)
B32B 27/12 (2006.01)
 (21) 379290 (22) 2004 09 10
 (30) 03020933.2 2003 09 16 EP
 (86) 2004 09 10 PCT/EP04/10098
 (87) 2005 04 21 WO05/035323
 (72) SCHULTHESS ADRIAN, Tentlingen (CH)
 (73) NOLAX AG, Sempach Station (CH)
 (54) Wielowarstwowy materiał zwłaszcza na poduszkę powietrzną, sposób jego wytwarzania oraz poliamidowa folia polimerowa i jej zastosowanie

B1 (11) **216167** (41) 2011 11 07
 (51) **B61D 17/08** (2006.01)
 (21) 391159 (22) 2010 05 06
 (72) FURMANEK TOMASZ, Wałbrzych (PL)
 (73) WAGONY ŚWIDNICA SPÓŁKA AKCYJNA, Świdnica (PL)
 (54) Przesuwana ściana wagonu towarowego

B1 (11) **216303** (41) 2011 12 19
 (51) **B61D 17/08** (2006.01)
B61D 39/00 (2006.01)
 (21) 391465 (22) 2010 06 10
 (72) FURMANEK TOMASZ, Wałbrzych (PL)
 (73) WAGONY ŚWIDNICA SPÓŁKA AKCYJNA, Świdnica (PL)
 (54) Blokada koła uruchamiającego

B1 (11) **216296** (41) 2012 03 12
 (51) **B61H 15/00** (2006.01)
F16D 65/54 (2006.01)
 (21) 392333 (22) 2010 09 07

(72) SUFFNER HUBERT, Żernica (PL); DOBRZANIECKI PIOTR, Rybnik (PL); KACZMARCZYK KRZYSZTOF, Bojszów (PL)
 (73) INSTYTUT TECHNIKI GÓRNICZEJ KOMAG, Gliwice (PL)
 (54) Mechanizm skracania cięgła

B1 (11) **216378** (41) 2009 09 28
 (51) **B62B 3/02** (2006.01)
 (21) 384769 (22) 2008 03 25
 (72) HOŁOWNICKI RYSZARD, Skierniewice (PL); RABCEWICZ JACEK, Skierniewice (PL); PLASKOTA MARIAN, Skierniewice (PL); GOTOWICKI BOGDAN, Skierniewice (PL)
 (73) INSTYTUT OGRODNICTWA, Skierniewice (PL)
 (54) Wózek sadowniczy

B1 (11) **216322** (41) 2011 10 10
 (51) **B62D 57/028** (2006.01)
B60K 3/00 (2006.01)
 (21) 390865 (22) 2010 03 29
 (72) BORKOWICZ ZBIGNIEW, Wrocław (PL); CADER MACIEJ, Zielonka (PL)
 (73) PRZEMYSŁOWY INSTYTUT AUTOMATYKI I POMIARÓW PIAP, Warszawa (PL)
 (54) Mobilna platforma urządzenia do inspekcji obszarów zagrożonych

B1 (11) **216380** (41) 2009 09 14
 (51) **B62K 21/12** (2006.01)
 (21) 384613 (22) 2008 03 06
 (72) SITNIK LECH, Wrocław (PL)
 (73) POLITECHNIKA WROCŁAWSKA, Wrocław (PL)
 (54) Kierownica

B1 (11) **216377** (41) 2009 09 14
 (51) **B62K 21/18** (2006.01)
 (21) 384643 (22) 2008 03 10
 (72) SITNIK LECH J., Wrocław (PL)
 (73) POLITECHNIKA WROCŁAWSKA, Wrocław (PL)
 (54) Wspornik układu kierowniczego

B1 (11) **216323** (41) 2011 10 10
 (51) **B65B 69/00** (2006.01)
 (21) 390842 (22) 2010 03 26
 (72) GŁOWACKI ADAM, Olsztyn (PL); ŻUKOWSKI DANIEL, Siedlce (PL); LICHOTA IRENEUSZ, Warszawa (PL)
 (73) ZENTIS POLSKA SPÓŁKA Z OGRANICZONĄ ODPOWIEDZIALNOŚCIĄ, Żelków Kolonia (PL)
 (54) Sposób i urządzenie do opróżniania worka bag-in-box o dużej pojemności

B1 (11) **216372** (41) 2006 02 06
 (51) **B65D 1/02** (2006.01)
C08L 67/02 (2006.01)
C08L 77/06 (2006.01)
C08L 77/10 (2006.01)
C08K 3/34 (2006.01)
C08K 5/00 (2006.01)
 (21) 377436 (22) 2004 01 30
 (30) 60/444,313 2003 01 31 US
 (86) 2004 01 30 PCT/US04/02519
 (87) 2004 08 19 WO04/069909
 (72) SISSON EDWIN, Medina (US); FERRERO SIMONE, Mango (IT); GIOVANNINI ARIANNA, Tortona (IT)
 (73) M & G POLIMERI ITALIA S.p.A., Patrica (IT)
 (54) Przezroczysty pojemnik i sposób wytwarzania przezroczystego pojemnika

B1 (11) **216348** (41) 2012 02 27
 (51) **B65G 1/00** (2006.01)

(21) 392159 (22) 2010 08 18
 (72) KRÓLIK WIEŚLAW, Warka (PL)
 (73) KRÓLIK WIEŚLAW, Warka (PL)
 (54) Wózek samowyładowczy, zwłaszcza do transportu palet, w tym skrzyniowych

B1 (11) **216351** (41) 2012 02 27
 (51) **B65G 1/00** (2006.01)
 (21) 392160 (22) 2010 08 18
 (72) KRÓLIK WIEŚLAW, Warka (PL)
 (73) KRÓLIK WIEŚLAW, Warka (PL)
 (54) Tylina ściana wózka samowyładowczego

B1 (11) **216248** (41) 2012 07 02
 (51) **B65G 5/00** (2006.01)
 (21) 393541 (22) 2010 12 31
 (72) BUCZEK PAWEŁ, Kraków (PL)
 (73) MARSEPLAST SPÓŁKA Z OGRANICZONĄ ODPOWIEDZIALNOŚCIĄ, Niepołomice (PL)
 (54) Nadstawka wielkogabarytowego zbiornika paliwowego

B1 (11) **216302** (41) 2012 01 30
 (51) **B65G 17/20** (2006.01)
 (21) 391995 (22) 2010 07 29
 (72) PANASIUK GRZEGORZ, Łęczna (PL); PODSIADŁY STANISŁAW, Łęczna (PL); KOWAL BOGDAN, Lublin (PL)
 (73) LUBELSKI WĘGIEL BOGDANKA SPÓŁKA AKCYJNA, Bogdanka (PL)
 (54) Urządzenie do podwieszania i przewozu palet ładunkowych przy pomocy zestawów transportowych górniczej kolejki podwieszanej

B1 (11) **216262** (41) 2011 09 26
 (51) **B65G 21/20** (2006.01)
 (21) 390794 (22) 2010 03 22
 (72) SZKRED TADEUSZ, Wrocław (PL); BOBRYK ANDRZEJ, Oleśnica (PL)
 (73) SZKRED TADEUSZ NITROLEN ZAKŁAD BADAWCZO-WDROŻENIOWY TECHNIKI CIEPLNEJ, Wrocław (PL)
 (54) Uszczelnienie segmentowe, zwłaszcza zsuwni kosza zsypanego

B1 (11) **216283** (41) 2012 01 02
 (51) **B65G 23/44** (2006.01)
 (21) 391665 (22) 2010 06 29
 (72) WYCHOTA PAWEŁ, Piotrków Trybunalski (PL); MICHALSKI HENRYK, Rybnik (PL); CZAKAŃSKI BRONISŁAW, Turza Śląska (PL); GOŁONKA ANTONI, Łęczna (PL); PŁONKA ANDRZEJ, Wałbrzych (PL)
 (73) RYBNICKIE ZAKŁADY NAPRAWCZE SPÓŁKA Z OGRANICZONĄ ODPOWIEDZIALNOŚCIĄ, Rybnik (PL)
 (54) Stacja napinająca hydrauliczna z pętlicowym zasobnikiem taśmy

B1 (11) **216365** (41) 2010 10 11
 (51) **B65G 39/04** (2006.01)
 (21) 390142 (22) 2010 01 07
 (72) FURMANIK KAZIMIERZ, Kraków (PL); BOGACZ ROMAN, Warszawa (PL); BODZIONY PRZEMYSŁAW, Nowy Sącz (PL); HELLER FRANCISZEK, Międzyrzecze Górne (PL); KALUKIEWICZ ANTONI, Kraków (PL); KULINOWSKI PIOTR, Kraków (PL); PYKTO STANISŁAW, Kraków (PL); WĘDRYCHOWICZ DARIUSZ, Biecz (PL); MATYGA JAN, Bielsko-Biała (PL)
 (73) AKADEMIA GÓRNICZO-HUTNICZA IM. STANISŁAWA STASZICA W KRAKOWIE, Kraków (PL)
 (54) Podpora krążnikowa

B1 (11) **216253** (41) 2011 10 10
 (51) **B65G 43/02** (2006.01)
 (21) 393273 (22) 2010 12 14

(72) BŁAŻEJ RYSZARD, Mirków (PL); JURDZIAK LESZEK, Wrocław (PL); HARDYGÓRA MONIKA, Ligota Piękna (PL); ZIMROZ RADOŚLAW, Wrocław (PL)
 (73) POLITECHNIKA WROCŁAWSKA, Wrocław (PL)
 (54) Urządzenie do miejscowego badania taśm przENOŚNIKOWYCH

B1 (11) **216282** (41) 2012 03 12
 (51) **B65G 47/90** (2006.01)
 (21) 392365 (22) 2010 09 11
 (72) WARCHOCKI ZBIGNIEW, Zemborzyce Podleśne (PL)
 (73) WIKPOL SPÓŁKA Z OGRANICZONĄ ODPOWIEDZIALNOŚCIĄ, Konopnica (PL)
 (54) Chwytnak pojemników

B1 (11) **216306** (41) 2012 02 13
 (51) **B65G 47/92** (2006.01)
 (21) 392017 (22) 2010 07 30
 (72) BORKOWICZ ZBIGNIEW, Wrocław (PL)
 (73) PRZEMYSŁOWY INSTYTUT AUTOMATYKI I POMIARÓW PIAP, Warszawa (PL)
 (54) Moduł chwytaka magnetycznego

B1 (11) **216276** (41) 2012 01 30
 (51) **B65G 53/42** (2006.01)
 (21) 391931 (22) 2010 07 23
 (72) JÓSKO EWA, Otmuchów (PL); WAROWNY ROMAN, Opole (PL)
 (73) WAKRO SPÓŁKA Z OGRANICZONĄ ODPOWIEDZIALNOŚCIĄ, Krępna (PL)
 (54) Dysza do opróżniania pojemników, zwłaszcza z materiałów sypkich

B1 (11) **216263** (41) 2011 10 10
 (51) **B65G 69/00** (2006.01)
 (21) 390921 (22) 2010 04 06
 (72) TOMAS ARKADIUSZ, Radlin (PL); BAL MARIUSZ, Gliwice (PL)
 (73) INSTYTUT TECHNIKI GÓRNICZEJ KOMAG, Gliwice (PL)
 (54) Urządzenie do poboru mechanicznego próbek materiałów sypkich

B1 (11) **216279** (41) 2011 08 29
 (51) **B65G 69/14** (2006.01)
 (21) 390492 (22) 2010 02 18
 (72) PILLICH MARIAN, Katowice (PL); ŚMIEJEK ZYGMUNT, Przyszowice (PL); WOŹNICA ANDRZEJ, Sosnowiec (PL)
 (73) KOPEX MACHINERY SPÓŁKA AKCYJNA, Zabrze (PL)
 (54) Rozdrabniacz mułów pofiltrycyjnych

B1 (11) **216404** (41) 2010 08 16
 (51) **B65G 69/18** (2006.01)
B65G 15/28 (2006.01)
 (21) 387188 (22) 2009 02 03
 (72) KLIMKOWSKI JERZY, Warszawa (PL); ŁADA ZYGMUNT, Nowa Iwiczna (PL); STAŃCZUK BOGDAN, Skarżysko-Kamienna (PL)
 (73) TELESTO SPÓŁKA Z OGRANICZONĄ ODPOWIEDZIALNOŚCIĄ, Warszawa (PL)
 (54) Urządzenie do tłumienia pyłów

B1 (11) **216251** (41) 2012 06 18
 (51) **B65H 54/28** (2006.01)
B65H 23/18 (2006.01)
 (21) 393288 (22) 2010 12 15
 (72) KOZAK ADAM, Błonie (PL)
 (73) PRZEMYSŁOWY INSTYTUT AUTOMATYKI I POMIARÓW PIAP, Warszawa (PL)
 (54) Wahadłowa nawijarka światłowodu

B1 (11) **216289** (41) 2012 04 23
 (51) **B66C 9/04** (2006.01)
E21F 13/00 (2006.01)
B61B 3/00 (2006.01)
 (21) 392645 (22) 2010 10 13
 (72) KACZMARCZYK KRZYSZTOF, Bojszów (PL); SUFFNER HUBERT, Żernica (PL); DOBRZANIECKI PIOTR, Rybnik (PL)
 (73) INSTYTUT TECHNIKI GÓRNICZEJ KOMAG, Gliwice (PL); HELLEFEIER SPÓŁKA Z OGRANICZONĄ ODPOWIEDZIALNOŚCIĄ, Ruda Śląska (PL)
 (54) Belka transportowa dla jednoszynowej trasy podwieszanej

B1 (11) **216215** (41) 2009 09 28
 (51) **B66D 1/36** (2006.01)
 (21) 384739 (22) 2008 03 19
 (72) CHMIELEWSKA BEATA, Piotrków Trybunalski (PL); CZAKAŃSKI BRONISŁAW, Turza Śląska (PL); MICHAŁSKI HENRYK, Rybnik (PL); WYCHOTA PAWEŁ, Piotrków Trybunalski (PL)
 (73) RYBNICKIE ZAKŁADY NAPRAWCZE SPÓŁKA Z OGRANICZONĄ ODPOWIEDZIALNOŚCIĄ, Rybnik (PL)
 (54) Kołowrót nawojowy

B1 (11) **216163** (41) 2011 11 21
 (51) **C01B 33/26** (2006.01)
B01J 20/34 (2006.01)
B09C 1/02 (2006.01)
C10G 25/12 (2006.01)
 (21) 391183 (22) 2010 05 10
 (72) BARON JERZY, Chrosna (PL); KANDEFER STANISŁAW, Kraków (PL); OLEK MAŁGORZATA, Kraków (PL); ŻUKOWSKI WITOLD, Kraków (PL)
 (73) POLITECHNIKA KRAKOWSKA IM. TADEUSZA KOŚCIUSZKI, Kraków (PL)
 (54) Sposób regeneracji zużytej ziemi bielącej

B1 (11) **216376** (41) 2007 12 24
 (51) **C01F 7/02** (2006.01)
B82B 3/00 (2006.01)
 (21) 379999 (22) 2006 06 21
 (72) KUNICKI ANTONI, Warszawa (PL); KURZYDŁOWSKI KRZYSZTOF JAN, Warszawa (PL); OLSZYNA ANDRZEJ, Warszawa (PL); PIETRZYKOWSKI ANTONI, Warszawa (PL); ZIEMKOWSKA WANDA, Legionowo (PL); ZAWADA ANETA, Parysów (PL)
 (73) POLITECHNIKA WARSZAWSKA, Warszawa (PL)
 (54) Sposób otrzymywania nanocząstek tlenku glinu

B1 (11) **216350** (41) 2012 09 10
 (51) **C02F 3/28** (2006.01)
C12M 1/107 (2006.01)
 (21) 394089 (22) 2011 03 02
 (72) KRZEMIENIEWSKI MIROSLAW, Olsztyn (PL); ZIELIŃSKI MARCIN, Olsztyn (PL); DĘBOWSKI MARCIN, Olsztyn (PL)
 (73) UNIWERSYTET WARMIŃSKO-MAZURSKI W OLSZTYNIE, Olsztyn (PL)
 (54) Urządzenie do beztlenowego oczyszczania ścieków

B1 (11) **216288** (41) 2012 05 07
 (51) **C03B 35/14** (2006.01)
 (21) 392806 (22) 2010 10 29
 (72) CHABROWSKI PIOTR, Włynkówko (PL); BULUK MARCIN, Konikowo (PL); KLUSEK SYLWESTER, Koszalin (PL)
 (73) NORDGLASS II SPÓŁKA Z OGRANICZONĄ ODPOWIEDZIALNOŚCIĄ, Koszalin (PL)
 (54) Sposób i urządzenie do formowania szyb samochodowych

B1 (11) **216245** (41) 2005 05 02
 (51) **C03C 17/22** (2006.01)

C03C 17/34 (2006.01)
B32B 17/10 (2006.01)
 (21) 369795 (22) 2003 03 05
 (30) 10/091,589 2002 03 07 US
 (86) 2003 03 05 PCT/US03/06417
 (87) 2003 09 18 WO03/076184
 (72) VEERASAMY VIJAYEN S., Farmington Hills (US)
 (73) GUARDIAN INDUSTRIES CORPORATION, Auburn Hills (US)
 (54) Sposób wytwarzania jednostki okiennej ze szkła zespolonego-IG, sposób wytwarzania szyby przedniej pojazdu i wyrób powlekany

B1 (11) **216164** (41) 2012 01 16
 (51) **C04B 18/12** (2006.01)
C04B 14/10 (2006.01)
 (21) 391815 (22) 2010 07 13
 (72) LECH RYSZARD, Kraków (PL); SZELAĞ HENRYK, Kraków (PL); MAŁOLEPSZY JAN, Kraków (PL); STANKIEWICZ ANDRZEJ, Kraków (PL)
 (73) INSTYTUT CERAMIKI I MATERIAŁÓW BUDOWLANYCH, Warszawa (PL)
 (54) Sposób prażenia niskokalorycznych łupków przywęglowych i glin oraz reaktor do prażenia niskokalorycznych łupków przywęglowych i glin

B1 (11) **216257** (41) 2012 10 22
 (51) **C04B 35/16** (2006.01)
C01B 33/26 (2006.01)
B22F 7/00 (2006.01)
C22C 49/00 (2006.01)
B82B 3/00 (2006.01)
 (21) 394587 (22) 2011 04 18
 (72) DOBRZAŃSKI LESZEK A., Gliwice (PL); TOMICZEK BŁAŻEJ, Turza Śląska (PL); ADAMIAK MARCIN, Gliwice (PL); MATULA GRZEGORZ, Mikołów (PL); SOŁTYS JÓZEF, Gliwice (PL)
 (73) POLITECHNIKA ŚLĄSKA, Gliwice (PL)
 (54) Nanostrukturalny materiał kompozytowy o osnowie stopów aluminium do przeróbki plastycznej oraz sposób jego wytwarzania

B1 (11) **216317** (41) 2013 01 21
 (51) **C05D 9/02** (2006.01)
 (21) 395684 (22) 2011 07 18
 (72) GRZEBISZ WITOLD, Poznań (PL); CZAJA TADEUSZ, Olkusz (PL); KARDASZ HUBERT, Warszawa (PL); PAWLAK PIOTR, Szczytniki (PL); LUBASZKA PIOTR, Olkusz (PL); WĘGLARZ ADAM, Olkusz (PL)
 (73) PRZEDSIĘBIORSTWO INTERMAG SPÓŁKA Z OGRANICZONĄ ODPOWIEDZIALNOŚCIĄ, Osiek (PL)
 (54) Nawóz cynkowy w formie zawiesiny zawierającej tlenek cynku, sposób wytwarzania nawozu cynkowego w formie zawiesiny zawierającej tlenek cynku oraz zastosowanie nawozu cynkowego w formie zawiesiny zawierającej tlenek cynku

B1 (11) **216318** (41) 2011 11 07
 (51) **C05F 3/00** (2006.01)
C05F 1/00 (2006.01)
C05F 15/00 (2006.01)
C05G 1/00 (2006.01)
 (21) 393752 (22) 2011 01 27
 (72) GÓRZEKA HELENA, Kamieniec Wrocławski (PL); DOBRZAŃSKI ZBIGNIEW, Wrocław (PL); GÓRZECKI HENRYK, Kamieniec Wrocławski (PL); CHOJNACKA KATARZYNA, Gajków (PL); AKSAMSKA IRENA, Przedborów (PL); AKSAMSKI MAREK, Przedborów (PL); ARMTAŃSKA MAŁGORZATA, Wrocław (PL)
 (73) POLITECHNIKA WROCŁAWSKA, Wrocław (PL)
 (54) Sposób wytwarzania nawozu mineralno-organicznego

B1 (11) **216243** (41) 2011 12 05
 (51) **C07B 31/00** (2006.01)
C07C 29/136 (2006.01)
 (21) 391352 (22) 2010 05 27

(72) BUDNER ZBIGNIEW, Kędzierzyn-Koźle (PL); LACH JÓZEF, Kędzierzyn-Koźle (PL); MATUS GRZEGORZ, Kędzierzyn-Koźle (PL); DULA JANUSZ, Kędzierzyn-Koźle (PL); ŁADAK TOMASZ, Kędzierzyn-Koźle (PL); WÓJCIK JAN, Zalesie Śląskie (PL)
 (73) INSTYTUT CIĘŻKIEJ SYNTEZY ORGANICZNEJ BLACHOWNIA, Kędzierzyn-Koźle (PL)
 (54) Sposób uwodornienia gliceryny do glikolu propylenowego

B1 (11) **216399** (41) 2012 07 02
 (51) **C07C 49/20** (2006.01)
C07C 49/213 (2006.01)
C07C 49/12 (2006.01)
 (21) 393335 (22) 2010 12 20
 (72) PIETRASZUK CEZARY, Wrocław (PL); URBANIAK WŁODZIMIERZ, Poznań (PL); MIĘTKIEWSKI MIŁOSZ, Czempin (PL); STANISZEWSKI BARTOSZ, Poznań (PL)
 (73) UNIWERSYTET IM. ADAMA MICKIEWICZA W POZNANIU, Poznań (PL)
 (54) E-1,2-bis[4-[(2-(1-oxo-alkilo)-3-oxo-alkilol]fenylo]etyleny oraz sposób ich otrzymywania

B1 (11) **216194** (41) 2007 05 28
 (51) **C07C 67/03** (2006.01)
 (21) 378114 (22) 2005 11 22
 (72) KOŁODZIEJ HUBERT, Wrocław (PL); VOGT ANDRZEJ, Wrocław (PL); STRZELECKI STANISŁAW, Wrocław (PL); FAŁAT JERZY, Nysa (PL); SOWA ANDRZEJ, Wrocław (PL)
 (73) UNIWERSYTET WROCŁAWSKI, Wrocław (PL); KOŁODZIEJ HUBERT, Wrocław (PL); VOGT ANDRZEJ, Wrocław (PL); STRZELECKI STANISŁAW, Wrocław (PL); FAŁAT JERZY, Nysa (PL); SOWA ANDRZEJ, Wrocław (PL)
 (54) Sposób wytwarzania estrów alkilowych wyższych kwasów tłuszczowych

B1 (11) **216179** (41) 2013 06 24
 (51) **C07C 67/08** (2006.01)
C07C 69/82 (2006.01)
B01J 21/00 (2006.01)
B01J 23/00 (2006.01)
 (21) 398694 (22) 2012 04 02
 (72) SUTOR EUGENIUSZ, Kędzierzyn-Koźle (PL); GRZYBEK RYSZARD, Kędzierzyn-Koźle (PL); GRYMEL ALEKSANDER, Knurów (PL); JANIK LECH, Kędzierzyn-Koźle (PL); TRYBUŁA JAN, Kędzierzyn-Koźle (PL); TKACZ BOGUSŁAW, Kędzierzyn-Koźle (PL); FISZER RENATA, Kędzierzyn-Koźle (PL); KRUEGER ANDRZEJ, Kędzierzyn-Koźle (PL); JASIEŃKIEWICZ JERZY, Kędzierzyn-Koźle (PL); FILIPIAK BOGUMIŁA, Kędzierzyn-Koźle (PL); RDESIŃSKA-ĆWIK TERESA, Kędzierzyn-Koźle (PL); MATYJA STANISŁAW, Kędzierzyn-Koźle (PL)
 (73) INSTYTUT CIĘŻKIEJ SYNTEZY ORGANICZNEJ BLACHOWNIA, Kędzierzyn-Koźle (PL); ZAK SPÓŁKA AKCYJNA, Kędzierzyn-Koźle (PL)
 (54) Sposób otrzymywania tereftalanu dioktylu

B1 (11) **216247** (41) 2013 03 04
 (51) **C07C 67/48** (2006.01)
C10L 1/02 (2006.01)
 (21) 396128 (22) 2011 08 30
 (72) MOSIO-MOSIEWSKI JAN, Kędzierzyn-Koźle (PL); NOSAL HANNA, Jastrzębie-Zdrój (PL); WARZAŁA MAREK, Łęg Tarnowski (PL); ELIAS BERNARD, Kędzierzyn-Koźle (PL); FISZER RENATA, Kędzierzyn-Koźle (PL)
 (73) INSTYTUT CIĘŻKIEJ SYNTEZY ORGANICZNEJ BLACHOWNIA, Kędzierzyn-Koźle (PL)
 (54) Sposób oczyszczania fazy estrowej z procesu transestryfikacji trójglicerydów tłuszczowych niskocząsteczkowymi alkoholami alifatycznymi

B1 (11) **216308** (41) 2012 03 12
 (51) **C07C 205/00** (2006.01)
C07C 205/39 (2006.01)
 (21) 392283 (22) 2010 08 31
 (72) KAŃKOL BARBARA, Warszawa (PL); FEDORYŃSKI MICHAŁ, Warszawa (PL); JEZIEŃSKA-ZIĘBA MAGDALENA, Warszawa (PL); SZPAKIEWICZ MIROŚŁAWA, Nowy Dwór Mazowiecki (PL); OBUKOWICZ BOŻENNA, Warszawa (PL); CYBULSKI JACEK, Warszawa (PL)
 (73) INSTYTUT CHEMII PRZEMYSŁOWEJ IM. PROF. IGNACEGO MOŚCICKIEGO, Warszawa (PL)
 (54) Nowe pochodne aldehydu lub kwasu 4-cykloheksylo-5-nitro-2-okso-pentanowego, sposób ich wytwarzania oraz ich zastosowanie

B1 (11) **216185** (41) 2013 01 21
 (51) **C07C 211/63** (2006.01)
 (21) 395641 (22) 2011 07 13
 (72) PERNAK JULIUSZ, Poznań (PL); NIEMCZAK MICHAŁ, Inowrocław (PL)
 (73) POLITECHNIKA POZNAŃSKA, Poznań (PL)
 (54) Czwartorzędowe sole amoniowe z kationem trimetylowinylo-amoniowym i anionem nieorganicznym oraz sposób ich otrzymywania

B1 (11) **216147** (41) 2011 10 24
 (51) **C07C 229/48** (2006.01)
C07C 227/30 (2006.01)
 (21) 390970 (22) 2010 04 13
 (72) LOCHYŃSKI STANISŁAW, Wrocław (PL); GAJCY KAMILA, Tychy (PL); FRĄCKOWIAK-WOJTASEK BOŻENA, Dobrzyń Wielki (PL)
 (73) POLITECHNIKA WROCŁAWSKA, Wrocław (PL)
 (54) Enancjomer δ -aminokwasu gem-dimetylocyklopropanu i sposób jego wytwarzania

B1 (11) **216256** (41) 2012 05 07
 (51) **C07C 233/36** (2006.01)
C07C 211/62 (2006.01)
 (21) 396386 (22) 2011 09 20
 (72) PIŁOWSKI JACEK, Wrocław (PL); GRABOWIECKA AGNIESZKA, Wrocław (PL); KIERSNOWSKI ADAM, Wrocław (PL); GAZIŃSKA MAŁGORZATA, Wrocław (PL); SZUSTAKIEWICZ KONRAD, Pabianice (PL)
 (73) POLITECHNIKA WROCŁAWSKA, Wrocław (PL)
 (54) Czwartorzędowe sole amoniowe pochodne N-(3-dimetylo-aminopropyl) amidów kwasów tłuszczowych wywodzących się z oleju kokosowego oraz sposób ich otrzymywania

B1 (11) **216135** (41) 2011 02 14
 (51) **C07C 401/00** (2006.01)
C07C 317/14 (2006.01)
 (21) 388752 (22) 2009 08 07
 (72) CHODYŃSKI MICHAŁ, Pruszków (PL); KRUPA MAŁGORZATA, Warszawa (PL); KRAJEWSKI KRZYSZTOF, Warszawa (PL); KUBISZEWSKI MAREK, Olunin (PL); KUTNER ANDRZEJ, Warszawa (PL); PIETRASZEK ANITA, Warszawa (PL); TRZCIŃSKA KINGA, Jagodne (PL)
 (73) INSTYTUT FARMACEUTYCZNY, Warszawa (PL)
 (54) Nowe syntony i ich zastosowanie do otrzymywania pochodnych 19-nor witamin D

B1 (11) **216197** (41) 2008 03 17
 (51) **C07C 405/00** (2006.01)
A61K 31/5575 (2006.01)
A61P 27/06 (2006.01)
 (21) 383422 (22) 2005 12 08
 (30) 11/009,298 2004 12 10 US
 (86) 2005 12 08 PCT/US05/44501

(87) 2006 06 15 WO06/063179
 (72) DONDE YARIV, Dana Point (US); NGUYEN JEREMIAH H., La Puente (US)
 (73) ALLERGAN, INC., Irvine (US)
 (54) Analog 12-aryloprostaglandyny, jego zastosowanie w medycynie i zawierająca go okulistycznie dopuszczalna kompozycja cieśla

B1 (11) **216298** (41) 2010 10 11
 (51) **C07D 207/08** (2006.01)
C07D 207/12 (2006.01)
 (21) 387646 (22) 2009 03 30
 (72) MIRONIUK-PUCHALSKA EWA, Dębe Wielkie (PL); SAS WOJCIECH, Warszawa (PL)
 (73) POLITECHNIKA WARSZAWSKA, Warszawa (PL)
 (54) Sposób otrzymania N-metoksykarbonylo-2,2-bis(metoksykarbonyloksymetylo)-5-metoksy-pirolidyny

B1 (11) **216218** (41) 2004 10 04
 (51) **C07D 239/60** (2006.01)
C07D 401/12 (2006.01)
A01N 43/54 (2006.01)
 (21) 361309 (22) 2001 09 13
 (30) 00130735.5 2000 10 16 CN
 01112689.2 2001 04 20 CN
 01113199.3 2001 06 29 CN
 (86) 2001 09 13 PCT/CN01/01395
 (87) 2002 05 02 WO02/34724
 (72) LU LONG, Shanghai (CN); CHEN JIE, Hangzhou (CN); WU JUN, Hangzhou (CN); LING WEN, Shanghai (CN); MAO LISHENG, Shanghai (CN); LI MINGZHI, Hangzhou (CN); CAI XIAN, Shanghai (CN); PENG WEILI, Hangzhou (CN); WU JONG, Shanghai (CN); WU SHENGGAN, Hangzhou (CN); WANG HONGJUN, Shanghai (CN); WANG GUOCHAO, Hangzhou (CN); CUI HU, Shanghai (CN); HAN SHIDONG, Hangzhou (CN); QIU WEILIAN, Shanghai (CN); WANG YONGHUA, Hangzhou (CN)
 (73) SHANGHAI INSTITUTE OF ORGANIC CHEMISTRY CHINESE ACADEMY OF SCIENCES, Shanghai (CN); ZHEJIANG CHEMICAL INDUSTRY RESEARCH INSTITUTE, Hangzhou (CN)
 (54) Pochodne 2-pirymidynyloksy-N-arylobenzylaminy, sposoby ich wytwarzania i ich zastosowanie

B1 (11) **216294** (41) 2012 11 19
 (51) **C07D 301/12** (2006.01)
C07D 303/14 (2006.01)
B01J 21/06 (2006.01)
 (21) 394782 (22) 2011 05 06
 (72) WRÓBLEWSKA AGNIESZKA, Szczecin (PL); MAKUCH EDYTA, Czaplinek (PL)
 (73) ZACHODNIOPOMORSKI UNIwersytet Technologiczny W SZCZECINIE, Szczecin (PL)
 (54) Sposób otrzymywania związków epoksydowych na katalizatorze tytanowo-silikalitowym

B1 (11) **216188** (41) 2012 07 02
 (51) **C07D 311/08** (2006.01)
C07D 311/10 (2006.01)
C07D 311/12 (2006.01)
C07D 311/14 (2006.01)
C07D 311/16 (2006.01)
C07D 311/18 (2006.01)
 (21) 393501 (22) 2010 12 30
 (72) ORTYL JOANNA, Złotniki (PL)
 (73) ORTYL JOANNA, Złotniki (PL)
 (54) Nowe sole jodoniowe, sposób ich wytwarzania i zastosowanie oraz nowy związek wyjściowy do wytwarzania nowych soli jodoniowych, sposób jego wytwarzania i zastosowanie

B1 (11) **216368** (41) 2006 05 15
 (51) *C07D 401/00* (2006.01)
C07D 403/00 (2006.01)
C07D 405/00 (2006.01)
C07D 409/00 (2006.01)
C07D 411/00 (2006.01)
C07D 413/00 (2006.01)
C07D 417/00 (2006.01)
C07D 211/72 (2006.01)
A61K 31/4965 (2006.01)
A61K 31/44 (2006.01)
 (21) 378759 (22) 2004 02 26
 (30) 60/449,588 2003 02 26 US
 60/540,229 2004 01 29 US
 (86) 2004 02 26 PCT/US04/05495
 (87) 2004 09 10 WO04/076412
 (72) CUI JINGJONG JEAN, San Diego (US); BHUMRALKAR DILIP, San Diego (US); BOTROUS IRINY, San Diego (US); CHU JI YU, Fremont (US); FUNK LEE A., Oceanside (US); HANAU CATHLEEN ELIZABETH, Chesterfield (US); HARRIS G. DAVIS JR., Chesterfield (US); JIA LEI, San Diego (US); JOHNSON JOANNE, Guilderland (US); KOLODZIEJ STEPHEN A., Ballwin (US); KUNG PEI-PEI, San Diego (US); LI XIAOYUAN(SHARON), Los Altos (US); LIN JASON(QISHEN), San Diego (US); MENG JERRY JIALUN, San Diego (US); NAMBU MITCHELL DAVID, San Diego (US); NELSON CHRISTOPHER G., Fresno (US); PAIRISH MASON ALAN, San Diego (US); SHEN HONG, San Diego (US); TRAN-DUBE MICHELLE, La Jolla (US); WALTER ALLISON, Rexford (US); ZHANG FANG-JIE, Suunyvale (US); ZHANG JENNIFER, Foster City (US)
 (73) SUGEN, INC., South San Francisco (US)
 (54) Związki aminoheteroarylowe oraz ich zastosowanie

B1 (11) **216233** (41) 2005 06 13
 (51) *C07D 401/04* (2006.01)
C07D 409/04 (2006.01)
C07D 413/14 (2006.01)
C07D 417/14 (2006.01)
A61K 31/415 (2006.01)
 (21) 371269 (22) 2003 01 17
 (30) 10207844.0 2002 02 15 DE
 (86) 2003 01 17 PCT/EP03/00462
 (87) 2003 08 21 WO03/068766
 (72) BLUME THORSTEN, Schildow (DE); HALFBRODT WOLFGANG, Berlin (DE); KUHNKE JOACHIM, Poczdam (DE); MÖNNING URSULA, Woltersdorf (DE); ELGER BERND, Berlin (DE); SCHNEIDER HERBERT, Berlin (DE)
 (73) BAYER INTELLECTUAL PROPERTY GMBH, Monheim (DE)
 (54) Pochodne benzimidazolu, ich zastosowanie oraz kompozycja farmaceutyczna je zawierająca

B1 (11) **216398** (41) 2005 03 21
 (51) *C07D 401/12* (2006.01)
C07D 403/12 (2006.01)
C07D 413/12 (2006.01)
A61K 31/505 (2006.01)
 (21) 368270 (22) 2002 08 09
 (30) 01203090.4 2001 08 13 EP
 02077748.8 2002 06 10 EP
 (86) 2002 08 09 PCT/EP02/08953
 (87) 2003 02 27 WO03/016306
 (72) GUILLEMONT JEROME EMILE GEORGES, Issy-les-Moulineaux (FR); PALANDJIAN PATRICE, Issy-les-Moulineaux (FR); DE JONGE MARC RENE, Beerse (BE); KOYMANS LUCIEN MARIA HENRICUS, Beerse (BE); VINKERS HENDRIK MAARTEN, Beerse (BE); DAEYAERT FREDERIK FRANS DESIRE, Beerse (BE); HEERES JAN, Beerse (BE); VAN AKEN KOEN JEANNE ALFONS, Kortrijk (BE); LEWI PAULUS JOANNES, Beerse (BE); JANSSEN PAUL ADRIAN JAN, Beerse (BE)

(73) JANSSEN PHARMACEUTICA N.V., Beerse (BE)
 (54) Pochodna pirymidyny i jej zastosowanie oraz kompozycja ją zawierająca i pochodna benzenu

B1 (11) **216397** (41) 2006 02 20
 (51) *C07D 401/12* (2006.01)
C07D 211/46 (2006.01)
C07D 401/14 (2006.01)
A61K 31/4709 (2006.01)
 (21) 378025 (22) 2004 02 13
 (30) 60/447,843 2003 02 14 US
 60/467,035 2003 05 01 US
 (86) 2004 02 13 PCT/US04/04449
 (87) 2004 09 02 WO04/074246
 (72) MAMMEN MATHAI, Redwood Shores (US); DUNHAM SARAH, Victoria (AU); HUGHES ADAM, Belmont (US); LEE TAE WEON, Palo Alto (US); HUSFELD CRAIG, Redwood City (US); STANGELAND ERIC, Pacifica (US); CHEN YAN, Burlingame (US)
 (73) THERAVANCE, INC., South San Francisco (US)
 (54) Ester 1-[2-(2-chloro-4-[(R)-2-hydroksy-2-(8-hydroksy-2-okso-1,2-dihydrochinolin-5-yl)etyloamino]metylo]-5-metoksyfenylo-karbamoilo) etylo]piperidyn-4-ylowy kwasu bifenylo-2-ylkarbamowego, zawierająca go kompozycja farmaceutyczna oraz jego zastosowania w medycynie

B1 (11) **216388** (41) 2005 09 05
 (51) *C07D 403/08* (2006.01)
C07D 403/12 (2006.01)
A61K 31/445 (2006.01)
A61P 31/18 (2006.01)
 (21) 373603 (22) 2003 04 30
 (30) 60/383,509 2002 05 28 US
 (86) 2003 04 30 PCT/US03/13324
 (87) 2004 05 27 WO04/043337
 (72) WANG TAO, Middletown (US); KADOW JOHN F., Wallingford (US); MEANWELL NICHOLAS A., East Hampton (US); YEUNG KAP-SUN, Madison (US); ZHANG ZHONGXING, Madison (US); YIN ZHIWEI, Meriden (US); QIU ZHILEI, Evanston (US); DEON DANIEL H., Candiac (CA); JAMES CLINT A., Laprairie (CA); RUEDIGER EDWARD H., Greenfield Park (CA); BACHAND CAROL, Candiac (CA)
 (73) BRISTOL-MYERS SQUIBB COMPANY, Princeton (US)
 (54) Indolowe, azaindolowe i heterocykliczne 4-alkenylopiperydyno-amidy, ich zastosowanie i preparat farmaceutyczny je zawierający

B1 (11) **216370** (41) 2009 06 08
 (51) *C07D 405/12* (2006.01)
C07D 405/14 (2006.01)
C07H 19/167 (2006.01)
C07H 19/173 (2006.01)
A61K 8/49 (2006.01)
A61K 31/513 (2006.01)
A61Q 19/08 (2006.01)
 (21) 383867 (22) 2007 11 25
 (72) BARCISZEWSKI JAN, Poznań (PL); MARKIEWICZ WOJCIECH T., Poznań (PL); WYSZKO ELIZA, Poznań (PL); MARKIEWICZ MARIA, Poznań (PL); NOWAK MONIKA, Kostrzyn (PL); ROLLE KATARZYNA, Kamionki (PL); ADAMSKA EWELINA, Kamień Pomorski (PL); CHMIELEWSKI MARCIN K., Poznań (PL)
 (73) INSTYTUT CHEMII BIOORGANICZNEJ PAN, Poznań (PL)
 (54) Sposób otrzymania 4-N-furfuryloctozyny, kompozycja antystarzeniowa oraz zastosowanie 4-N-furfuryloctozyny do wytwarzania kompozycji antystarzeniowej

B1 (11) **216134** (41) 2005 11 28
 (51) *C07D 473/04* (2006.01)
A61K 31/522 (2006.01)
A61P 3/10 (2006.01)

- A61P 3/04** (2006.01)
A61P 19/02 (2006.01)
A61P 19/10 (2006.01)
- (21) 375342 (22) 2003 08 18
(30) 10238243.3 2002 08 21 DE
10312353.9 2003 03 20 DE
(86) 2003 08 18 PCT/EP03/09127
(87) 2004 03 04 WO04/018468
- (72) HIMMELSBACH FRANK, Mittelbiberach (DE); LANGKOPF ELKE, Warthausen (DE); ECKHARDT MATTHIAS, Biberach an der Riss (DE); MARK MICHAEL, Biberach an der Riss (DE); MAIER ROLAND, Biberach an der Riss (DE); LOTZ RALF RICHARD HERMANN, Schemmerhofen (DE); TADAYYON MOHAMMAD, Ulm (DE)
(73) BOEHRINGER INGELHEIM PHARMA GmbH & Co. KG, Ingelheim am Rhein (DE)
(54) 8-[3-aminopiperidyn-1-yl]-ksantyny, kompozycja farmaceutyczna je zawierająca, zastosowanie związków oraz sposób ich wytwarzania
-
- B1 (11) **216291** (41) 2013 05 27
(51) **C07D 487/04** (2006.01)
A61P 31/04 (2006.01)
A61P 31/12 (2006.01)
A61P 35/00 (2006.01)
- (21) 397116 (22) 2011 11 24
(72) MOJZYCH MARIUSZ, Siedlce (PL)
(73) UNIWERSYTET PRZYRODNICZO-HUMANISTYCZNY W SIEDLCACH, Siedlce (PL)
(54) 5-[2-etoksy-5-(4-metylopiperazyn-1-ylsulfonylo)fenylo]-2,3-dimetylo-2H-pirazolo[4,3-e][1,2,4]triazyna
-
- B1 (11) **216292** (41) 2013 05 27
(51) **C07D 487/04** (2006.01)
A61P 31/04 (2006.01)
A61P 31/12 (2006.01)
A61P 35/00 (2006.01)
- (21) 397117 (22) 2011 11 24
(72) MOJZYCH MARIUSZ, Siedlce (PL)
(73) UNIWERSYTET PRZYRODNICZO-HUMANISTYCZNY W SIEDLCACH, Siedlce (PL)
(54) 5-[2-etoksy-5-(4-metylopiperazyn-1-ylsulfonylo)fenylo]-1-metylo-3-propylo-1H-pirazolo[4,3-e][1,2,4]triazyna
-
- B1 (11) **216224** (41) 2005 06 27
(51) **C07D 498/18** (2006.01)
C07F 9/6561 (2006.01)
A61K 31/675 (2006.01)
A61P 35/00 (2006.01)
- (21) 371526 (22) 2003 02 03
(30) 60/353,252 2002 02 01 US
60/426,928 2002 11 15 US
60/433,930 2002 12 17 US
(86) 2003 02 03 PCT/US03/03030
(87) 2003 08 07 WO03/064383
- (72) BERSTEIN DAVID L., Waban (US); METCALF CHESTER A. III, Needham (US); ROZAMUS LEONARD W., Bedford (US); WANG YIHAN, Newton (US)
(73) ARIAD PHARMACEUTICALS, INC., Cambridge (US)
(54) Pochodne rapamycyny zawierające fosfor, kompozycja je zawierająca oraz ich zastosowanie
-
- B1 (11) **216358** (41) 2013 02 04
(51) **C07D 513/04** (2006.01)
A61K 31/433 (2006.01)
A61K 31/4196 (2006.01)
A61P 31/04 (2006.01)
- (21) 395783 (22) 2011 07 28
- (72) PLECH TOMASZ, Skarżysko-Kamienna (PL); WUJEC MONIKA, Lublin (PL); KOSIKOWSKA URSZULA, Lublin (PL); MALM ANNA, Lublin (PL); KAPROŃ BARBARA, Janów Lubelski (PL)
(73) UNIWERSYTET MEDYCZNY W LUBLINIE, Lublin (PL)
(54) Pochodna 1,2,4-triazolo[3,4-b][1,3,4]-tiadiazolu-3-(3-chlorofenylo)-6-(4-chlorofenylo)amino-[1,2,4]triazolo[3,4-b][1,3,4]-tiadiazol, sposób jej wytwarzania, jej zastosowanie medyczne oraz kompozycja ją zawierająca
-
- B1 (11) **216342** (41) 2013 02 04
(51) **C07D 513/04** (2006.01)
A61K 31/433 (2006.01)
A61K 31/4196 (2006.01)
A61P 31/04 (2006.01)
- (21) 395784 (22) 2011 07 28
(72) PLECH TOMASZ, Skarżysko-Kamienna (PL); WUJEC MONIKA, Lublin (PL); KOSIKOWSKA URSZULA, Lublin (PL); MALM ANNA, Lublin (PL); KAPROŃ BARBARA, Janów Lubelski (PL)
(73) UNIWERSYTET MEDYCZNY W LUBLINIE, Lublin (PL)
(54) Pochodna 1,2,4-triazolo[3,4-b][1,3,4]-tiadiazolu o nazwie chemicznej 3-(3-chlorofenylo)-6-(4-bromofenylo)amino-1,2,4-triazolo[3,4-b][1,3,4]-tiadiazol, sposób jej wytwarzania, jej zastosowanie oraz kompozycja ją zawierająca
-
- B1 (11) **216369** (41) 2008 01 21
(51) **C07F 9/38** (2006.01)
A61K 31/662 (2006.01)
A61K 47/48 (2006.01)
- (21) 382846 (22) 2005 07 26
(30) 60/591,811 2004 07 27 US
(86) 2005 07 26 PCT/US05/26504
(87) 2006 10 19 WO06/110157
- (72) BOOJAMRA CONSTANTINE G., San Francisco (US); LIN KUEI-YING, Fremont (US); MACKMAN RICHARD L., Millbrae (US); MARKEVITCH DAVID Y., Los Angeles (US); PETRAKOVSKY OLEG V., San Mateo (US); RAY ADRIAN S., San Mateo (US); ZHANG LIJUN, Palo Alto (US)
(73) GILEAD SCIENCES, INC., Foster City (US)
(54) Pochodne fosfonianowe, kompozycje farmaceutyczne zawierające te pochodne oraz zastosowanie tych pochodnych do wytwarzania leku do hamowania wirusa HIV
-
- B1 (11) **216272** (41) 2011 08 16
(51) **C07F 9/38** (2006.01)
C07F 9/58 (2006.01)
- (21) 390325 (22) 2010 02 01
(72) GOLDEMAN WALDEMAR, Racibórz (PL); BODUSZEK BOGDAN, Wrocław (PL)
(73) POLITECHNIKA WROCŁAWSKA, Wrocław (PL)
(54) Pirydylowe pochodne kwasów iminobismetylofosfonowych i sposób ich wytwarzania
-
- B1 (11) **216304** (41) 2011 10 10
(51) **C07F 9/40** (2006.01)
- (21) 392238 (22) 2010 08 26
(72) SOROKA MIROSLAW, Wrocław (PL); GOLDEMAN WALDEMAR, Racibórz (PL)
(73) POLITECHNIKA WROCŁAWSKA, Wrocław (PL)
(54) Estry tetraalkilowe kwasów 2-aryloetyloaminometylidenobisfosfonowych oraz sposób ich wytwarzania
-
- B1 (11) **216356** (41) 2013 06 10
(51) **C07H 1/00** (2006.01)
C07D 493/04 (2006.01)
C08K 5/1535 (2006.01)
A61L 24/06 (2006.01)
A61K 6/083 (2006.01)
- (21) 397314 (22) 2011 12 09

(72) ŁUKASZCZYK JAN, Orzesze (PL); JANICKI BARTOSZ, Rybnik (PL)
 (73) POLITECHNIKA ŚLĄSKA, Gliwice (PL)
 (54) Sposób otrzymywania żywicy dimetakrylanowej zwłaszcza do cementu kostnego

B1 (11) **216217** (41) 2004 12 13
 (51) **C07K 7/00** (2006.01)
C07K 14/655 (2006.01)
A61K 38/31 (2006.01)
 (21) 364457 (22) 2002 06 07
 (30) 60/297,059 2001 06 08 US
 (86) 2002 06 07 PCT/US02/17859
 (87) 2002 12 19 WO02/100888
 (72) CULLER MICHAEL D., Hokinton (US); DONG ZHENG XIN, Holliston (US); KIM SUN H., Needham (US); MOREAU JACQUES-PIERRE, Upton (US)
 (73) IPSEN PHARMA SAS, Boulogne-Billancourt (FR)
 (54) Związki stanowiące chimeryczne analogi somatostatyny-dopaminy, związki pośrednie do ich wytwarzania, kompozycja farmaceutyczna zawierająca chimeryczne analogi somatostatyny-dopaminy oraz zastosowanie chimerycznych analogów somatostatyny-dopaminy

B1 (11) **216190** (41) 2005 07 11
 (51) **C07K 16/18** (2006.01)
A61K 39/395 (2006.01)
A61P 25/28 (2006.01)
 (21) 372269 (22) 2003 02 20
 (30) 02003844.4 2002 02 20 EP
 (86) 2003 02 20 PCT/EP03/01759
 (87) 2003 08 28 WO03/070760
 (72) BARDROFF MICHAEL, Monachium (DE); BOHRMANN BERND, Freiburg (DE); BROCKHAUS MANFRED, Bettingen (CH); HUBER WALTER, Kaiseraugst (CH); KRETZSCHMAR TITUS, Hurlach (DE); LÖHNING CORINNA, Stockdorf (DE); LOETSCHER HANSRUEDI, Mohlin (CH); NORDSTEDT CHRISTER, Sodertälje (SE); ROTHE CHRISTINE, Dachau (DE)
 (73) F. HOFFMANN-LA ROCHE AG, Bazylea (CH); MORPHOSYS AG, Martinsried (DE)
 (54) Część cząsteczka przeciwciała, cząsteczka kwasu nukleinowego ją kodująca, wektor zawierający tę cząsteczkę kwasu nukleinowego, komórka gospodarza zawierająca ten wektor, sposób wytwarzania cząsteczki przeciwciała oraz kompozycje zawierające cząsteczkę przeciwciała oraz zestaw

B1 (11) **216228** (41) 2005 02 21
 (51) **C07K 16/24** (2006.01)
A61K 39/395 (2006.01)
A61P 25/00 (2006.01)
 (21) 367545 (22) 2002 05 23
 (30) 01112067.2 2001 05 25 EP
 (86) 2002 05 23 PCT/EP02/05666
 (87) 2002 12 05 WO02/096456
 (72) SHOHAMI ESTHER, Mevasseret Zion (IL)
 (73) ARES TRADING S.A., Aubonne (CH)
 (54) Zastosowanie białka wiążącego IL-18

B1 (11) **216223** (41) 2005 07 25
 (51) **C07K 16/28** (2006.01)
A61K 39/395 (2006.01)
 (21) 372662 (22) 2003 03 13
 (30) 60/364,991 2002 03 13 US
 60/426,286 2002 11 13 US
 (86) 2003 03 13 PCT/US03/08048
 (87) 2003 12 04 WO03/100033
 (72) VIOLETTE SHELIA M., Lexington (US); WEINREB PAUL H., Andover (US); SIMON KENNETH J., Cambridge (US); SHEPPARD DEAN, Oakland (US); LEONE DIANE R., Winchester (US)

(73) BIOGEN IDEC MA INC., Cambridge (US); THE REGENTS OF THE UNIVERSITY OF CALIFORNIA, Oakland (US)
 (54) Przeciwciało przeciwko integrynom $\alpha\text{v}\beta_6$, jego fragment wiążący antygen, zawierająca je kompozycja i ich zastosowanie, komórka hybrydoma oraz sposób wykrywania $\alpha\text{v}\beta_6$ in vitro

B1 (11) **216305** (41) 2012 02 13
 (51) **C08F 2/44** (2006.01)
C08F 120/10 (2006.01)
 (21) 392033 (22) 2010 08 02
 (72) JĘDRZEJSKA BEATA, Bydgoszcz (PL)
 (73) UNIWERSYTET TECHNOLOGICZNO-PRZYRODNICZY IM. JANA I JĘDRZEJA ŚNIADECKICH W BYDGOSZCZY, Bydgoszcz (PL)
 (54) Kompozycja inicjująca polimeryzację monomerów akrylowych

B1 (11) **216268** (41) 2013 03 04
 (51) **C08F 220/18** (2006.01)
C08F 220/56 (2006.01)
C08F 212/08 (2006.01)
C08F 2/24 (2006.01)
 (21) 396147 (22) 2011 08 31
 (72) SPORYSZ WANDA, Oświęcim (PL); RADZIUN DANUTA, Chełmek (PL); BORYS MARCIN, Imielin (PL)
 (73) PROFARB-GRUPA CHEMICZNA SPÓŁKA Z OGRANICZONĄ ODPOWIEDZIALNOŚCIĄ, Gliwice (PL)
 (54) Sposób wytwarzania wodnych dyspersji karboksylowych kopolimerów akrylowych

B1 (11) **216173** (41) 2005 05 16
 (51) **C08G 18/38** (2006.01)
C08G 18/76 (2006.01)
C04B 28/26 (2006.01)
 (21) 363335 (22) 2003 11 06
 (72) CHABRZYK KRZYSZTOF, Czeladź (PL); FRANEK JAN, Katowice (PL); RASEK MARIUSZ, Świętochłowice (PL); MAKARSKI STANISŁAW, Gliwice (PL); SZAFARCZYK JÓZEF, Żory (PL); TRELENBERG PAWEŁ, Rybnik (PL); ŻYDEK MICHAŁ, Piekary Śląskie (PL)
 (73) MINOVA-EKOCHEM SPÓŁKA AKCYJNA, Siemianowice Śląskie (PL)
 (54) Komponent izocyjanianowy dwuskładnikowych tworzyw mineralno-organicznych

B1 (11) **216353** (41) 2013 03 04
 (51) **C08G 63/08** (2006.01)
C08G 65/08 (2006.01)
C08G 65/20 (2006.01)
C08G 2/10 (2006.01)
C08K 5/16 (2006.01)
C08K 5/42 (2006.01)
 (21) 396073 (22) 2011 08 24
 (72) PENCZEK STANISŁAW, Łódź (PL); KUBISA PRZEMYSŁAW, Warszawa (PL); BIEDROŃ TADEUSZ, Łódź (PL)
 (73) CENTRUM BADAŃ MOLEKULARNYCH I MAKROMOLEKULARNYCH POLSKIEJ AKADEMII NAUK, Łódź (PL)
 (54) Sposób wytwarzania polimerów cyklicznych estrów, eterów i acetalu metodą polimeryzacji kationowej w masie

B1 (11) **216183** (41) 2012 11 05
 (51) **C08J 3/09** (2006.01)
C08L 1/02 (2006.01)
C08L 1/12 (2006.01)
C08L 1/14 (2006.01)
 (21) 394689 (22) 2011 04 28
 (72) FRYCZKOWSKI RYSZARD, Bielsko-Biała (PL); FRYCZKOWSKA BEATA, Bielsko-Biała (PL); GORCZOWSKA MARTA, Jaworzno (PL); JANICKI JAROSŁAW, Bielsko-Biała (PL)
 (73) AKADEMIA TECHNICZNO-HUMANISTYCZNA, Bielsko-Biała (PL)
 (54) Sposób wytwarzania prekursorów do tworzenia mieszanek termoplastycznych z udziałem celulozy natywnej

B1 (11) **216145** (41) 2013 03 18
 (51) **C08J 3/20** (2006.01)
C08L 83/04 (2006.01)
C08K 3/36 (2006.01)
C08K 9/04 (2006.01)
H01F 1/057 (2006.01)
 (21) 396360 (22) 2011 09 16
 (72) ZIELECKA MARIA, Warszawa (PL); BUJNOWSKA ELŻBIETA, Warszawa (PL); RUCIŃSKI JAKUB, Warszawa (PL); JAMANEK DARIUSZ, Kozienice (PL)
 (73) INSTYTUT CHEMII PRZEMYSŁOWEJ IM. PROF. IGNACEGO MOŚCICKIEGO, Warszawa (PL)
 (54) Spoiwo kompozytowe do proszków magnetycznych oraz diektromagnesy wytworzone z proszków magnetycznych i spoiwa

B1 (11) **216144** (41) 2013 03 18
 (51) **C08J 3/215** (2006.01)
C08J 3/28 (2006.01)
C08K 3/34 (2006.01)
C08K 9/04 (2006.01)
C08L 25/06 (2006.01)
C08L 77/02 (2006.01)
B82Y 30/00 (2011.01)
 (21) 396361 (22) 2011 09 16
 (72) LEGOCKA IZABELLA, Warszawa (PL); WIERZBICKA EWA, Warszawa (PL); AL-ZAHARI TALAL J. MOHAMMED, Warszawa (PL); OSAWARU OSAZUWA, Warszawa (PL)
 (73) INSTYTUT CHEMII PRZEMYSŁOWEJ IM. PROF. IGNACEGO MOŚCICKIEGO, Warszawa (PL)
 (54) Sposób wytwarzania modyfikatora do polimerów i nanokompozyty polimerowe

B1 (11) **216313** (41) 2012 11 05
 (51) **C08J 5/18** (2006.01)
C08L 23/06 (2006.01)
C08K 9/04 (2006.01)
 (21) 394655 (22) 2011 04 22
 (72) SOBKOVIK ANDRZEJ, Rzeszów (PL); HENECZKOWSKI MACIEJ, Rzeszów (PL); SZCZEPANIK ANNA, Rzeszów (PL); MACHLARZ RAFAŁ, Rzeszów (PL); OLEKSY MARIUSZ, Rzeszów (PL); FIER EWA, Jarosław (PL); FUDALI BEATA, Pantalowice (PL); GALIŃSKA JOLANTA, Przeworsk (PL); KISZKA JOLANTA, Kańczuga (PL); NYKIEL MONIKA, Manasterz (PL); RODZEŃ MONIKA, Boguchwała (PL); STACHOWICZ KRZYSZTOF, Rzeszów (PL)
 (73) MARMA POLSKIE FOLIE SPÓŁKA Z OGRANICZONĄ ODPOWIEDZIALNOŚCIĄ, Rzeszów (PL); POLITECHNIKA RZESZOWSKA IM. IGNACEGO ŁUKASIEWICZA, Rzeszów (PL)
 (54) Folie poliolefinowe o sterowanej oksybiodegradowalności i sposób ich wytwarzania

B1 (11) **216307** (41) 2012 03 12
 (51) **C08J 7/04** (2006.01)
A61L 29/04 (2006.01)
A61L 29/08 (2006.01)
 (21) 392324 (22) 2010 09 06
 (72) CIACH TOMASZ, Warszawa (PL); BUTRUK BEATA, Góra Kalwaria (PL)
 (73) POLITECHNIKA WARSZAWSKA, Warszawa (PL); FUNDACJA ROZWOJU KARDIOCHIRURGII IM. PROF. ZBIGNIEWA RELIGI, Zabrze (PL)
 (54) Sposób otrzymywania wyrobów polimerowych pokrytych warstwą innego polimeru

B1 (11) **216315** (41) 2013 02 04
 (51) **C08J 7/04** (2006.01)
C23C 18/32 (2006.01)
C23C 24/02 (2006.01)
C23C 28/02 (2006.01)

(21) 399952 (22) 2012 07 13
 (72) AMBROZIAK ANDRZEJ, Ramiszów (PL); WINNICKI MARCIN, Wrocław (PL); MAŁACHOWSKA ALEKSANDRA, Wrocław (PL); PIWOWARCZYK TOMASZ, Wrocław (PL)
 (73) POLITECHNIKA WROCŁAWSKA, Wrocław (PL)
 (54) Sposób metalizacji powierzchni tworzyw sztucznych zgrzewanych indukcyjnie

B1 (11) **216205** (41) 2005 05 30
 (51) **C08J 9/232** (2006.01)
C08L 25/06 (2006.01)
C08K 3/04 (2006.01)
E04B 1/80 (2006.01)
 (21) 370492 (22) 2003 10 02
 (30) 2003/00056 2003 01 20 TR
 20307608.7 2003 05 15 DE
 (86) 2003 10 02 PCT/EP03/10966
 (87) 2004 08 05 WO04/065468
 (72) JAGER JÜRGEN, Walluf (DE); WAGNER FRANK, Wald-Michelbach (DE); SCHMITT GÜNTER, Laudenbach (DE); TREIBER CHRISTIAN, Mörlenbach (DE)
 (73) DEUTSCHE AMPHIBOLIN-WERKE VON ROBERT MURJAHN STIFTUNG & CO. KG, Ober-Ramstadt (DE)
 (54) Izolujące tworzywo spienione i zastosowanie izolującego tworzywa

B1 (11) **216156** (41) 2013 03 04
 (51) **C08J 11/08** (2006.01)
C08J 11/24 (2006.01)
 (21) 396089 (22) 2011 08 25
 (72) WIRPSZA ZYGMUNT, Warszawa (PL); OGORZĄLEK URSZULA, Wierzbica (PL); BEREZOWSKA-ORNAT RYSZARDA, Radom (PL); BANASIAK SŁAWOMIR, Jaszowice (PL)
 (73) ECO INNOVA SPÓŁKA Z OGRANICZONĄ ODPOWIEDZIALNOŚCIĄ, Warszawa (PL)
 (54) Sposób recyklingu odpadów poliuretanów

B1 (11) **216345** (41) 2013 03 18
 (51) **C08J 11/14** (2006.01)
C08J 11/16 (2006.01)
C10B 1/10 (2006.01)
C10B 53/07 (2006.01)
C10M 175/00 (2006.01)
 (21) 396332 (22) 2011 09 14
 (72) KABACIŃSKI MICHAŁ, Susz (PL); MARCZEWSKI MAREK, Warszawa (PL); ROKICKI GABRIEL, Warszawa (PL); SOKOŁOWSKI JANUSZ, Warszawa (PL)
 (73) SOKOŁOWSKI JANUSZ, Warszawa (PL)
 (54) Sposób termiczno-katalitycznego recyklingu składników polimerowych obejmujących poliolefiny i polistyren oraz przepracowanych olejów silnikowych w obecności ditlenku węgla oraz instalacja do realizacji sposobu

B1 (11) **216153** (41) 2013 03 18
 (51) **C08L 23/16** (2006.01)
C08L 9/00 (2006.01)
C08K 3/26 (2006.01)
C08K 5/01 (2006.01)
 (21) 396306 (22) 2011 09 12
 (72) DUŻY PIOTR, Trynca (PL); ORŁOWSKA-STANOWSKA JADWIGA, Baligród (PL)
 (73) SANOCKIE ZAKŁADY PRZEMYSŁU GUMOWEGO STOMIL SANOK SPÓŁKA AKCYJNA, Sanok (PL)
 (54) Mieszanka gumowa

B1 (11) **216254** (41) 2013 03 18
 (51) **C08L 27/06** (2006.01)
C08K 5/12 (2006.01)

C08J 3/075 (2006.01)
C08J 3/20 (2006.01)
C09D 127/06 (2006.01)
C09D 5/08 (2006.01)

(21) 396234 (22) 2011 09 05
 (72) MAKAREWICZ EDWIN, Bydgoszcz (PL); MICHALIK AGNIESZKA, Bydgoszcz (PL); DOBIAŁA IWONA, Bydgoszcz (PL)
 (73) UNIWERSYTET TECHNOLOGICZNO-PRZYRODNICZY IM. JANA I JĘDRZEJA ŚNIADECKICH W BYDGOSZCZY, Bydgoszcz (PL)
 (54) Sposób wytwarzania hybrydowego materiału polimerowego

B1 (11) **216295** (41) 2012 03 26
 (51) **C08L 67/04** (2006.01)
C08K 3/36 (2006.01)
C08K 7/16 (2006.01)

(21) 392423 (22) 2010 09 16
 (72) ŚWIERZ-MOTYSIA BARBARA, Warszawa (PL); JEZIÓRSKA REGINA, Warszawa (PL); SZADKOWSKA AGNIESZKA, Warszawa (PL); KOZAKIEWICZ JANUSZ, Warszawa (PL); KOMORNICKI ROBERT, Wołomin (PL); DZIERŻAWSKI JACEK, Warszawa (PL); KOLASA JANUSZ, Warszawa (PL)
 (73) INSTYTUT CHEMII PRZEMYSŁOWEJ IM. PROF. IGNACEGO MOŚCICKIEGO, Warszawa (PL)
 (54) Kompozyty polimerów biodegradowalnych z nanonapełniaczem proszkowym

B1 (11) **216140** (41) 2011 11 21
 (51) **C08L 95/00** (2006.01)
 (21) 391225 (22) 2010 05 14
 (72) SZCZUREK TOMASZ, Kraków (PL)
 (73) SZCZUREK TOMASZ, Kraków (PL)
 (54) Dyspersyjna masa asfaltowa i sposób jej wytwarzania

B1 (11) **216143** (41) 2012 10 08
 (51) **C09B 11/08** (2006.01)
 (21) 394420 (22) 2011 04 01
 (72) SZUSTER LUCJAN, Łódź (PL); WYRĘBSKA ŁUCJA, Zgierz (PL); GÓRCEK TOMASZ, Łódź (PL); KRÓLIKOWSKI BOGUSŁAW, Toruń (PL)
 (73) INSTYTUT INŻYNIERII MATERIAŁÓW POLIMEROWYCH I BARWNIKÓW, Toruń (PL); INSTYTUT PRZEMYSŁU SKÓRZANEGO, Łódź (PL)
 (54) Sposób wytwarzania dilauroilofluoresceiny

B1 (11) **216169** (41) 2012 11 05
 (51) **C09K 11/79** (2006.01)
C09K 11/59 (2006.01)
C09K 11/08 (2006.01)
 (21) 394669 (22) 2011 04 26
 (72) ZYCH EUGENIUSZ, Wrocław (PL); DOBROWOLSKA ANNA, Chojnów (PL)
 (73) UNIWERSYTET WROCŁAWSKI, Wrocław (PL)
 (54) Luminofor i sposób jego wytwarzania

B1 (11) **216255** (41) 2013 01 21
 (51) **C09K 17/40** (2006.01)
C02F 11/14 (2006.01)

(21) 395676 (22) 2011 07 18
 (72) MACNAR AGNIESZKA, Jasło (PL); MACNAR KAZIMIERZ, Jasło (PL)
 (73) MACNAR AGNIESZKA, Jasło (PL); MACNAR KAZIMIERZ, Jasło (PL)
 (54) Sposób przetwarzania odpadów wiertniczych

B1 (11) **216234** (41) 2011 10 24
 (51) **C10B 57/04** (2006.01)
 (21) 391008 (22) 2010 04 19

(72) TKACZ BOGUSŁAW, Kędzierzyn-Koźle (PL); KRUEGER ANDRZEJ, Kędzierzyn-Koźle (PL); FILIPIAK BOGUMIŁA, Kędzierzyn-Koźle (PL); WASIELEWSKI RYSZARD, Tarnowskie Góry (PL); SOBOLEWSKI ALEKSANDER, Zabrze (PL); KOSYRCZYK LUDWIK, Siemianowice Śląskie (PL); KARCZ ALEKSANDER, Kraków (PL); MIANOWSKI ANDRZEJ, Gliwice (PL); CHURAS STANISŁAW, Tworóg (PL); ZIOBER RYSZARD, Bytom (PL)
 (73) INSTYTUT CHEMICZNEJ PRZERÓBKI WĘGLA, Zabrze (PL)
 (54) Sposób otrzymywania koksu o podwyższonych parametrach wytrzymałościowych

B3 (11) **216237** (41) 2011 03 28
 (51) **C10G 45/00** (2006.01)
 (21) 389102 (22) 2009 09 23
 (61) 209240

(72) SOSNOWSKA-MACIUKIEWICZ LILIA, Płock (PL); CHRAPEK TADEUSZ, Płock (PL); SZUMACHER SŁAWOMIR, Płock (PL); BUDZYŃSKA-JÓZWIĄK ANNA, Płock (PL); FILA WIESŁAWA, Płock (PL); SMYCZYŃSKI JACEK, Gostynin (PL); KOBŁA ARTUR, Płock (PL); BUGAJ TOMASZ, Płock (PL); KOWALCZYK WIESŁAW, Płock (PL); BIENIEK ZBIGNIEW, Płock (PL); KACZOREK MAREK, Płock (PL); ŚLIWIŃSKI MICHAŁ, Płock (PL); BEDYK IRENEUSZ, Cekanowo (PL); GĘBALA DARIUSZ, Płock (PL); CIEŚLIKOWSKI ZDZISŁAW, Płock (PL); SZPALERSKI JERZY, Płock (PL); SZTUPECKI ANDRZEJ, Płock (PL); ŁAŃ BOGUSŁAW, Płock (PL); SULEJ GRZEGORZ, Płock (PL)
 (73) OŚRODEK BADAWCZO-ROZWOJOWY PRZEMYSŁU RAFINERYJNEGO SPÓŁKA AKCYJNA, Płock (PL)
 (54) Sposób hydrotorafinacji frakcji naftowych pochodzących z destylacji ropy naftowej, stosowanych do komponowania paliw do silników spalinowych z zapłonem samoczynnym

B1 (11) **216236** (41) 2011 04 26
 (51) **C10J 3/16** (2006.01)
 (21) 389372 (22) 2009 10 23

(72) ŚCIAŻKO MAREK, Katowice (PL); POPOWICZ JÓZEF, Gliwice (PL); SOBOLEWSKI ALEKSANDER, Zabrze (PL); CHMIELNIAK TOMASZ, Gliwice (PL); MIANOWSKI ANDRZEJ, Gliwice (PL); KURP JAN, Jaworzno (PL); TYMOWSKI HENRYK, Katowice (PL); TCHÓRZ JANUSZ, Orzesze (PL); JAŁOSIŃSKI KRZYSZTOF, Nawsie Kołaczyckie (PL); DUSZEWSKI ROBERT, Kędzierzyn-Koźle (PL); SUTOR EUGENIUSZ, Kędzierzyn-Koźle (PL); DOBRZAŃSKI TADEUSZ, Kędzierzyn-Koźle (PL)
 (73) INSTYTUT CHEMICZNEJ PRZERÓBKI WĘGLA, Zabrze (PL); POŁUDNIOWY KONCERN ENERGETYCZNY SPÓŁKA AKCYJNA, Katowice (PL); ZAKŁADY AZOTOWE KĘDZIERZYN SPÓŁKA AKCYJNA, Kędzierzyn-Koźle (PL)
 (54) Sposób wytwarzania gazu syntezowego

B1 (11) **216277** (41) 2012 01 02
 (51) **C10K 1/32** (2006.01)
 (21) 391686 (22) 2010 06 30

(72) SZAFRAN ROMAN, Jelenia Góra (PL); WITEK-KORWIAK ANNA, Wrocław (PL); MODELSKI SZYMON, Lwówek Śląski (PL); PATRONIK PIOTR, Jelenia Góra (PL)
 (73) POLITECHNIKA WROCŁAWSKA, Wrocław (PL)
 (54) Sposób i układ do kondycjonowania surowego gazu ziemnego

B1 (11) **216330** (41) 2011 03 14
 (51) **C10L 5/06** (2006.01)
C10L 5/48 (2006.01)
C02F 11/14 (2006.01)

(21) 388922 (22) 2009 08 31
 (72) SERKOWSKI STANISŁAW, Katowice (PL)
 (73) SERKOWSKA HALINA BIURO USŁUG NAUKOWO-TECHNICZNYCH, Katowice (PL)
 (54) Sposób wytwarzania jednorodnych, ekologicznych granulatów z odpadowych szlamów węglowych

B1 (11) **216175** (41) 2012 05 21
 (51) **C12M 1/107** (2006.01)
C02F 11/04 (2006.01)
 (21) 392952 (22) 2010 11 15
 (72) KRZEMIENIEWSKI MIROSŁAW, Olsztyn (PL);
 ZIELIŃSKI MARCIN, Olsztyn (PL); DĘBOWSKI MARCIN, Olsztyn (PL)
 (73) UNIWERSYTET WARMIŃSKO-MAZURSKI W OLSZTYNIE,
 Olsztyn (PL)
 (54) Urządzenie do pozyskiwania biogazu z roślinności wodnej

B1 (11) **216193** (41) 2005 11 14
 (51) **C12N 5/078** (2010.01)
C12N 5/10 (2006.01)
C12N 15/09 (2006.01)
 (21) 374868 (22) 2003 07 25
 (30) 60/398,522 2002 07 25 US
 (86) 2003 07 25 PCT/US03/24839
 (87) 2004 02 05 WO04/010959
 (72) FRIEDLANDER MARTIN, Del Mar (US); OTANI ATSUSHI,
 San Diego (US); DASILVA KAREN, La Jolla (US)
 (73) THE SCRIPPS RESEARCH INSTITUTE, La Jolla (US)
 (54) Wyizolowana, ssacza, pochodząca ze szpiku kostnego linia
 populacji niezróżnicowanych krwiotwórczych komórek macierzy-
 stych

B1 (11) **216267** (41) 2011 12 05
 (51) **C22B 47/00** (2006.01)
C22B 1/14 (2006.01)
 (21) 395082 (22) 2009 07 27
 (30) PI 0804694-8 2008 07 25 BR
 (86) 2009 07 27 PCT/BR09/00222
 (87) 2010 01 28 WO10/009527
 (72) MAFRA WASHINGTON LUIZ, Guarapari (BR); SOUZA JOÃO
 BATISTA CONTI DE, Vitória (BR)
 (73) VALE S.A., Rio de Janeiro (BR)
 (54) Sposób wytwarzania granulek zawierających mangan, jako
 składnik dominujący, z niekalcynowanej rudy manganu

B1 (11) **216181** (41) 2013 01 21
 (51) **C30B 7/04** (2006.01)
C30B 7/08 (2006.01)
C30B 29/54 (2006.01)
C30B 29/62 (2006.01)
C08F 8/36 (2006.01)
 (21) 395687 (22) 2011 07 18
 (72) ĆWIKIEL KRZYSZTOF, Katowice (PL); NOWAK KRZYSZTOF,
 Mysłowice (PL); SUŁKOWSKI WIESŁAW, Katowice (PL);
 ZIOŁO JERZY, Katowice (PL)
 (73) UNIWERSYTET ŚLĄSKI W KATOWICACH, Katowice (PL)
 (54) Sposób otrzymywania piro- i piezoelektrycznych monokrysz-
 tałów z rodziny trójglicynowych o pokroju włóknistym lub igiełko-
 wym

B1 (11) **216137** (41) 2011 08 01
 (51) **D03C 9/06** (2006.01)
 (21) 390315 (22) 2010 01 29
 (72) SŁODOWY JERZY, Łódź (PL); WROCLAWSKI ZBIGNIEW,
 Łódź (PL); KUCHAR MACIEJ, Łódź (PL)
 (73) POLITECHNIKA ŁÓDZKA, Łódź (PL)
 (54) Nicielnica

B1 (11) **216206** (41) 2008 03 31
 (51) **D03D 15/00** (2006.01)
D03D 23/00 (2006.01)
D03D 25/00 (2006.01)
 (21) 380629 (22) 2006 09 19
 (72) LAO MAREK, Łódź (PL); CIEŚLAK MAŁGORZATA, Łódź (PL);
 KRAWCZYŃSKA IWONA, Łódź (PL); KAMIŃSKA IRENA, Tuszyn (PL)

(73) INSTYTUT WŁÓKIENICTWA, Łódź (PL)
 (54) Tkanina antyelektrostatyczna

B1 (11) **216319** (41) 2012 01 02
 (51) **D06F 37/26** (2006.01)
D06F 37/00 (2006.01)
D06F 39/00 (2006.01)
 (21) 391664 (22) 2010 06 29
 (72) LISZKA ANDRZEJ, Kraków (PL)
 (73) SANOCKIE ZAKŁADY PRZEMYSŁU GUMOWEGO STOMIL
 SANOK SPÓŁKA AKCYJNA, Sanok (PL)
 (54) Zespół zabezpieczający

B1 (11) **216235** (41) 2011 09 26
 (51) **D06M 11/83** (2006.01)
D06M 13/144 (2006.01)
 (21) 390806 (22) 2010 03 23
 (72) MATYJAS-ZGONDEK EDYTA, Łódź (PL); BACCIARELLI ANNA,
 Brześć Kujawski (PL); RYBICKI EDWARD, Łódź (PL); KOZICKI MAREK,
 Dęblin (PL); NOSSENT KASPER, Amersfoort (NL)
 (73) POLITECHNIKA ŁÓDZKA, Łódź (PL); TEN CATE ADVANCED
 TEXTILES BV, Nijverdal (NL)
 (54) Sposób antybakteryjnego, antygrzybicznego i zabezpieczają-
 cego przed promieniowaniem UV wykończenia płaskich wyrobów
 włókienniczych

B1 (11) **216211** (41) 2005 08 22
 (51) **D21C 5/02** (2006.01)
D21H 17/13 (2006.01)
D21H 17/59 (2006.01)
 (21) 373198 (22) 2003 07 22
 (30) 0217197.3 2002 07 24 GB
 (86) 2003 07 22 PCT/EP03/08166
 (87) 2004 02 05 WO04/011717
 (72) NELLESSEN BERNHARD, Kaarst (DE); NORTHFLEET CHRISTINA,
 Bruksela (BE)
 (73) DOW CORNING CORPORATION, Midland (US); NOPCO PAPER
 TECHNOLOGY HOLDING AS, Drammen (NO)
 (54) Sposób usuwania farby drukarskiej

B1 (11) **216198** (41) 2009 08 17
 (51) **E01B 35/00** (2006.01)
 (21) 384458 (22) 2008 02 14
 (72) ANIGACZ WOJCIECH, Opole (PL); OKOS DANIEL, Opole (PL)
 (73) POLITECHNIKA OPOLSKA, Opole (PL)
 (54) Przyrząd do pośredniego wskazywania osi szyny

B1 (11) **216328** (41) 2010 10 11
 (51) **E01C 11/22** (2006.01)
E03F 3/04 (2006.01)
E02B 9/04 (2006.01)
 (21) 387657 (22) 2009 03 31
 (72) SŁYŚ DANIEL, Krosno (PL); DZIOPAK JÓZEF, Rzeszów (PL)
 (73) POLITECHNIKA RZESZOWSKA IM. IGNACEGO ŁUKASIEWICZA,
 Rzeszów (PL); BIAŁKOWSKI PIOTR BEWA SYSTEMY OCZYSZCZANIA
 ŚCIEKÓW, Wiechlice (PL)
 (54) Moduł koryta odwodnieniowego

B1 (11) **216182** (41) 2013 01 07
 (51) **E01H 5/06** (2006.01)
 (21) 395516 (22) 2011 07 04
 (72) STOLARSKI ANTONI, Białystok (PL)
 (73) SAMASZ SPÓŁKA Z OGRANICZONĄ ODPOWIEDZIALNOŚCIĄ,
 Białystok (PL)
 (54) Układ zawieszenia pługa zgarniającego

B1 (11) **216287** (41) 2010 07 19
 (51) **E02B 11/00** (2006.01)

(21) 390484 (22) 2010 02 18
 (72) SZAJDA-BIRNFELD EWELINA, Namysłów (PL);
 PŁYWACZYK ANNA, Wrocław (PL)
 (73) UNIWERSYTET PRZYRODNICZY WE WROCŁAWIU, Wrocław (PL)
 (54) Podłoże do upraw, zwłaszcza ekstensywnych, na zielonych dachach

B1 (11) **216314** (41) 2013 05 13
 (51) **E02B 15/00** (2006.01)
 (21) 396887 (22) 2011 11 07
 (72) MARCZYŃSKA TERESA, Pasieka (PL); MARCZYŃSKI ANDRZEJ, Pasieka (PL); MARCZYŃSKI MARCIN, Pasieka (PL)
 (73) MARCZYŃSKA TERESA, Pasieka (PL); MARCZYŃSKI ANDRZEJ, Pasieka (PL); MARCZYŃSKI MARCIN, Pasieka (PL)
 (54) Sposób rekultywacji zbiorników wodnych i środków do tego sposobu

B1 (11) **216155** (41) 2013 01 07
 (51) **E02D 3/08** (2006.01)
 (21) 395435 (22) 2011 06 27
 (72) RUDZIEWICZ MARCIN, Augustów (PL)
 (73) RUDZIEWICZ MARCIN INŻYNIERIA POLSKA, Augustów (PL)
 (54) Sposób wzmocnienia podłoża gruntu

B1 (11) **216210** (41) 2009 03 16
 (51) **E02D 29/045** (2006.01)
E21D 9/00 (2006.01)
 (21) 383250 (22) 2007 09 03
 (72) KUŻNIAR WACŁAW, Krzemienica (PL)
 (73) PRZEDSIĘBIORSTWO PRODUKCYJNO-HANDLOWE UNIPOL SPÓŁKA Z OGRANICZONĄ ODPOWIEDZIALNOŚCIĄ, Rzeszów (PL)
 (54) Sposób budowy i regeneracji rurociągu, zwłaszcza podziemnego i zestaw urządzeń do stosowania tych sposobów

B1 (11) **216187** (41) 2010 04 26
 (51) **E02D 31/10** (2006.01)
E02D 35/00 (2006.01)
 (21) 386295 (22) 2008 10 16
 (72) NIEMIEC TOMASZ, Jastrzębie-Zdrój (PL)
 (73) NIEMIEC TOMASZ PRZEDSIĘBIORSTWO USŁUG GEODEZYJNYCH KWANT, Jastrzębie-Zdrój (PL)
 (54) Ekran zabezpieczający budowlę posadowioną w podłożu podatnym na deformację, zwłaszcza na spełzanie albo rozpełzanie gruntu

B1 (11) **216326** (41) 2009 03 30
 (51) **E04C 1/00** (2006.01)
E04B 1/00 (2006.01)
 (21) 383904 (22) 2007 11 28
 (23) 2007 09 28 XV Międzynarodowe Targi Sprzętu Oświetleniowego ŚWIATŁO 2007
 (72) WÓJCIK BOGUSŁAW, Łódź (PL)
 (73) WÓJCIK BOGUSŁAW, Łódź (PL)
 (54) Moduł przestrzenny oraz sposób łączenia modułu przestrzennego

B1 (11) **216384** (41) 2006 12 11
 (51) **E04D 13/147** (2006.01)
E04D 13/14 (2006.01)
 (21) 375639 (22) 2005 06 08
 (72) FLOREK RYSZARD, Nowy Sącz (PL)
 (73) FAKRO PP SPÓŁKA Z OGRANICZONĄ ODPOWIEDZIALNOŚCIĄ, Nowy Sącz (PL)
 (54) Kołnierz łączący konstrukcję budowlaną przenikającą przez dach ze strukturą podpokryciwą dachu

B1 (11) **216337** (41) 2010 07 05
 (51) **E05B 27/00** (2006.01)
E05B 15/16 (2006.01)
 (21) 386954 (22) 2008 12 30
 (72) GŁADKI JAROSŁAW, Ostrów-Osiedle (PL)
 (73) LOCKPOL SPÓŁKA Z OGRANICZONĄ ODPOWIEDZIALNOŚCIĄ, Łódź (PL)
 (54) Zamek bębnowy z zabezpieczeniem przeciwrozwiercenio-
 wym

B1 (11) **216332** (41) 2011 05 09
 (51) **E05D 15/48** (2006.01)
E04B 7/18 (2006.01)
 (21) 389432 (22) 2009 11 02
 (72) ZWYRTEK BRONISŁAW, Czeski Cieszyn (CZ)
 (73) FAKRO PP SPÓŁKA Z OGRANICZONĄ ODPOWIEDZIALNOŚCIĄ, Nowy Sącz (PL)
 (54) Okno dachowe, zwłaszcza z funkcją balkonu

B1 (11) **216333** (41) 2011 05 09
 (51) **E05D 15/48** (2006.01)
E04B 7/18 (2006.01)
 (21) 389433 (22) 2009 11 02
 (72) ZWYRTEK BRONISŁAW, Czeski Cieszyn (CZ)
 (73) FAKRO PP SPÓŁKA Z OGRANICZONĄ ODPOWIEDZIALNOŚCIĄ, Nowy Sącz (PL)
 (54) Okno dachowe dwuskrzydłowe z barierkami bocznymi

B1 (11) **216391** (41) 2008 08 04
 (51) **E06B 3/30** (2006.01)
E04D 13/02 (2006.01)
 (21) 382974 (22) 2007 07 23
 (23) 2007 01 23 BUDMA 2007 Poznań MTP
 (72) WEŁESZCZUK JAN, Pawłów (PL)
 (73) OKPOL SPÓŁKA Z OGRANICZONĄ ODPOWIEDZIALNOŚCIĄ, Skarbimierz Osiedle (PL)
 (54) Okno dachowe otwierane

B1 (11) **216285** (41) 2011 10 10
 (51) **E06B 3/673** (2006.01)
E06B 3/66 (2006.01)
C03C 27/10 (2006.01)
 (21) 390899 (22) 2010 04 02
 (72) DOROS WIESŁAW, Rzeszów (PL); DOROS TEODORA, Rzeszów (PL)
 (73) DOROS TEODORA D.A. GLASS, Rzeszów (PL)
 (54) Sposób wytwarzania szyby zespolonej i szyba zespolona

B1 (11) **216275** (41) 2012 01 02
 (51) **E06B 5/16** (2006.01)
 (21) 391583 (22) 2010 06 21
 (72) NOWOTARSKI BOGDAN, Rymanów (PL)
 (73) POL-PANEL SPÓŁKA Z OGRANICZONĄ ODPOWIEDZIALNOŚCIĄ, Rymanów (PL)
 (54) Drzwi przeciwpożarowe

B1 (11) **216195** (41) 2006 10 30
 (51) **E21C 27/34** (2006.01)
 (21) 379524 (22) 2006 04 24
 (30) 102005020170.9 2005 04 28 DE
 (72) HAESE ERWIN, Bochum (DE); ZIEGLER MANFRED, Erftstadt (DE)
 (73) CATERPILLAR GLOBAL MINING EUROPE GMBH, Lünen (DE)
 (54) Agregat strugowy i sposób zasterowywania agregatu strugowego

B1 (11) **216162** (41) 2010 10 25
 (51) **E21C 35/12** (2006.01)
E21C 27/34 (2006.01)
 (21) 391038 (22) 2009 01 13

(30) 102008005740.1 2008 01 23 DE
 (86) 2009 01 13 PCT/EP09/00146
 (87) 2009 07 30 WO09/092535
 (72) KLABISCH ADAM, Dortmund (DE); SIEPENKORT GERD, Lünen (DE); DUHNKE KLAUS, Werne (DE); HESSE NORBERT, Bochum (DE); PADBERG HENDRIK, Arnsberg (DE)
 (73) CATERPILLAR GLOBAL MINING EUROPE GMBH, Lünen (DE)
 (54) Moduł łączący do ostrogorynny urządzeń urabiających oraz ostrogorynna urządzeń urabiających

B1 (11) **216341** (41) 2010 06 07

(51) **E21C 35/18** (2006.01)
B25J 9/10 (2006.01)
B23P 21/00 (2006.01)

(21) 386580 (22) 2008 11 24
 (72) DOLIPSKI MARIAN, Gliwice (PL); CHELUSZKA PIOTR, Zabrze (PL); SOBOTA PIOTR, Mikołów (PL)
 (73) POLITECHNIKA ŚLĄSKA, Gliwice (PL)
 (54) Zrobotyzowane stanowisko do ustawiania uchwytów nożowych na poboczniczy zwłaszcza głowic i organów urabiających kombajnów górniczych oraz sposób ustawiania uchwytów nożowych

B1 (11) **216400** (41) 2010 02 01

(51) **E21D 11/38** (2006.01)
E02D 3/12 (2006.01)
C09K 17/00 (2006.01)

(21) 385694 (22) 2008 07 18
 (72) STEG MAREK, Rybnik (PL); GOŁASZEWSKI ANTONI, Katowice (PL); GOŁASZEWSKI ARKADIUSZ, Katowice (PL); WOJNICKI JAN, Mikołów (PL); STRAŚ JÓZEF RYSZARD, Gliwice (PL); PALARSKI JAN, Chorzów (PL)
 (73) GSG MINING SYSTEMS SPÓŁKA AKCYJNA, Katowice (PL)
 (54) Sposób uszczelniania chodnika przyścianowego utrzymywanego wzdłuż zrobów ściany zawałowej

B1 (11) **216177** (41) 2010 01 18

(51) **E21D 21/00** (2006.01)
 (21) 385639 (22) 2008 07 10
 (72) RZEPECKI PRZEMYSŁAW, Legnica (PL)
 (73) KGHM ZANAM SPÓŁKA Z OGRANICZONĄ ODPOWIEDZIALNOŚCIĄ, Polkowice (PL)
 (54) Kotew z głowicą rozprężną

B1 (11) **216327** (41) 2010 03 15

(51) **E21D 23/04** (2006.01)
E21D 11/34 (2006.01)

(21) 386054 (22) 2008 09 09
 (72) FISCHER ALOJZY, Tarnowskie Góry (PL); KORBEL KAZIMIERZ, Tarnowskie Góry (PL)
 (73) KOPEX ELECTRIC SYSTEMS SPÓŁKA AKCYJNA, Chorzów (PL); FABRYKA MASZYN I URZĄDZEŃ TAGOR SPÓŁKA AKCYJNA, Tarnowskie Góry (PL)
 (54) Mechanizm połączenia stojaka hydraulicznego ze stropnicą górniczej obudowy zmechanizowanej

B1 (11) **216324** (41) 2010 03 15

(51) **E21D 23/08** (2006.01)
E21D 23/04 (2006.01)

(21) 386053 (22) 2008 09 09
 (72) KOCYBIK SEBASTIAN, Tarnowskie Góry (PL); KORBEL KAZIMIERZ, Tarnowskie Góry (PL); NOWACZYK STEFAN, Tarnowskie Góry (PL)
 (73) KOPEX ELECTRIC SYSTEMS SPÓŁKA AKCYJNA, Chorzów (PL); FARBYKA MASZYN I URZĄDZEŃ TAGOR SPÓŁKA AKCYJNA, Tarnowskie Góry (PL)
 (54) Układ podnoszenia spągnic sekcji obudowy górniczej

B1 (11) **216152** (41) 2012 09 24

(51) **E21F 5/06** (2006.01)
C09K 3/22 (2006.01)

(21) 394235 (22) 2011 03 16
 (72) DUDEK LUDWIK, Tychy (PL)
 (73) DUDEK LUDWIK, Tychy (PL)
 (54) Płynna kompozycja do zwalczania zagrożeń pyłowych

B1 (11) **216230** (41) 2009 03 02

(51) **F01D 1/04** (2006.01)
F01D 11/00 (2006.01)
F01D 25/24 (2006.01)

(21) 383172 (22) 2007 08 20
 (30) 2006-224408 2006 08 21 JP
 (72) YASUNORI ONO, Tokyo (JP)
 (73) KABUSHIKI KAISHA TOSHIBA, Tokyo (JP)
 (54) Turbina parowa

B1 (11) **216176** (41) 2010 11 08

(51) **F01N 1/12** (2006.01)

(21) 387981 (22) 2009 05 07
 (72) ŁAPKA WOJCIECH, Poznań (PL); CEMPEL CZESŁAW, Poznań (PL)
 (73) POLITECHNIKA POZNAŃSKA, Poznań (PL)
 (54) Akustyczny filtr do tłumienia dźwięku w instalacjach kanałowych

B1 (11) **216352** (41) 2005 10 31

(51) **F03B 7/00** (2006.01)
F03B 1/04 (2006.01)

(21) 367567 (22) 2004 04 26
 (72) GIBOWSKI ZYGMUNT, Warszawa (PL)
 (73) GIBOWSKI ZYGMUNT, Warszawa (PL)
 (54) Elektrownia górська

B1 (11) **216244** (41) 2009 08 17

(51) **F03D 3/06** (2006.01)
F03D 3/00 (2006.01)
F03D 7/06 (2006.01)

(21) 384416 (22) 2008 02 08
 (72) NAUMENKO ANATOLIY, Kijów (UA)
 (73) ANEW INSTITUTE SPÓŁKA Z OGRANICZONĄ ODPOWIEDZIALNOŚCIĄ, Kraków (PL)
 (54) Wirnik turbiny wiatrowej o pionowej osi obrotu

B1 (11) **216136** (41) 2010 09 27

(51) **F03D 3/06** (2006.01)
F03D 3/00 (2006.01)
F03D 11/04 (2006.01)

(21) 387552 (22) 2009 03 19
 (72) ŁAZUR ZBIGNIEW, Lublin (PL)
 (73) ŁAZUR ZBIGNIEW, Lublin (PL)
 (54) Silnik wiatrowy o pionowej osi wirnika

B1 (11) **216196** (41) 2006 02 06

(51) **F03D 11/04** (2006.01)
F03D 11/00 (2006.01)
F03D 9/00 (2006.01)

(21) 377508 (22) 2003 11 07
 (30) 10305689.0 2003 02 12 DE
 (86) 2003 11 07 PCT/EP03/12446
 (87) 2004 08 26 WO04/072474
 (72) WOBLEN ALOYS, Aurich (DE)
 (73) Wobben Aloys, Aurich (DE)
 (54) Instalacja wiatrowa

B1 (11) **216202** (41) 2010 12 06

(51) **F03D 11/04** (2006.01)

<i>F03D 1/00</i> (2006.01)	
<i>F03D 7/04</i> (2006.01)	
<i>F03D 9/00</i> (2006.01)	
(21) 388105	(22) 2009 05 25
(72) GROCHOWSKI KAZIMIERZ, Karpacz (PL)	
(73) GROCHOWSKI KAZIMIERZ, Karpacz (PL)	
(54) Elektrownia wiatrowa	
B1 (11) 216284	(41) 2011 09 26
(51) <i>F04D 29/28</i> (2006.01)	
<i>F04D 29/26</i> (2006.01)	
(21) 390781	(22) 2010 03 22
(72) KORCZAK ANDRZEJ, Gliwice (PL); KUSTOSZ ROMAN, Zabrze (PL); BUJOK WOJCIECH, Ruda Śląska (PL); SYNOWIEC TOMASZ, Gliwice (PL); ALTYNTSEV EUGENIUSZ, Sumy (UA)	
(73) POLITECHNIKA ŚLĄSKA, Gliwice (PL); FUNDACJA ROZWOJU KARDIOCHIRURGII IM. PROF. ZBIGNIEWA RELIGI, Zabrze (PL)	
(54) Pompa odśrodkowa jednostrumieniowa	
B1 (11) 216252	(41) 2012 06 18
(51) <i>F15B 19/00</i> (2006.01)	
<i>G01F 23/24</i> (2006.01)	
<i>G01M 3/26</i> (2006.01)	
(21) 393284	(22) 2010 12 15
(72) GAŁĄZKA TADEUSZ, Warszawa (PL); PIETRUSIŃSKI ZBIGNIEW, Warszawa (PL); SAFINOWSKI MARCIN, Warszawa (PL)	
(73) PRZEMYSŁOWY INSTYTUT AUTOMATYKI I POMIARÓW PIAP, Warszawa (PL)	
(54) Układ do badania wyrobów pracujących pod ciśnieniem	
B1 (11) 216138	(41) 2012 01 30
(51) <i>F16C 32/04</i> (2006.01)	
<i>F16C 32/00</i> (2006.01)	
<i>F16C 39/06</i> (2006.01)	
(21) 391950	(22) 2010 07 26
(72) OCHOŃSKI WŁODZIMIERZ, Kraków (PL); SALWIŃSKI JÓZEF, Kraków (PL)	
(73) AKADEMIA GÓRNICZO-HUTNICZA IM. STANISŁAWA STASZICA W KRAKOWIE, Kraków (PL)	
(54) Poprzeczno-wzdłużne łożyskowanie magnetyczne wałka	
B1 (11) 216273	(41) 2011 12 05
(51) <i>F16D 65/54</i> (2006.01)	
<i>F16D 65/74</i> (2006.01)	
(21) 391391	(22) 2010 05 31
(72) SUFFNER HUBERT, Żernica (PL); DOBRZANIECKI PIOTR, Rybnik (PL); KACZMARCZYK KRZYSZTOF, Bojszów (PL)	
(73) INSTYTUT TECHNIKI GÓRNICZEJ KOMAG, Gliwice (PL)	
(54) Mechanizm kompensacji zużycia klocka hamulcowego	
B1 (11) 216174	(41) 2012 09 24
(51) <i>F16K 1/18</i> (2006.01)	
<i>F16K 1/226</i> (2006.01)	
(21) 394313	(22) 2011 03 23
(72) BOCHENEK STANISŁAW JAN, Racibórz (PL)	
(73) BOCHENEK STANISŁAW JAN, Racibórz (PL)	
(54) Przepustnica	
B1 (11) 216266	(41) 2011 06 20
(51) <i>F16K 15/04</i> (2006.01)	
<i>B01J 19/12</i> (2006.01)	
(21) 389938	(22) 2009 12 17
(72) WIEJAK JAN, Radom (PL); MAZURKIEWICZ ADAM, Radom (PL); ŁOJKOWSKI WITOLD, Warszawa (PL); MAJCHER ANDRZEJ, Radom (PL)	
(73) INSTYTUT TECHNOLOGII EKSPLOATACJI-PAŃSTWOWY INSTYTUT BADAWCZY, Radom (PL)	
(54) Zawór zwrotny zwłaszcza do współpracy z mikrofalowym reaktorem chemicznym	

B1 (11) 216402	(41) 2011 08 01
(51) <i>F16K 31/00</i> (2006.01)	
<i>B01L 3/00</i> (2006.01)	
(21) 390250	(22) 2010 01 24
(72) CHURSKI KRZYSZTOF, Warszawa (PL); GARSTECKI PIOTR, Domaniew (PL)	
(73) INSTYTUT CHEMII FIZYCZNEJ POLSKIEJ AKADEMII NAUK, Warszawa (PL); PZ CORMAY SPÓŁKA AKCYJNA, Łomianki (PL)	
(54) Zawór do zamykania przepływu płynu	
B1 (11) 216238	(41) 2007 04 30
(51) <i>F17D 1/065</i> (2006.01)	
(21) 381165	(22) 2004 01 26
(30) 10/360,692	2003 02 07 US
(86) 2004 01 26	PCT/US04/02060
(87) 2004 08 26	WO04/072541
(72) DALTON ROBERT C., Long Branch (US)	
(73) Dalton Robert C., Long Branch (US)	
(54) Sposób transportowania gazu energetycznego	
B1 (11) 216165	(41) 2011 02 28
(51) <i>F21V 21/00</i> (2006.01)	
<i>F21V 21/10</i> (2006.01)	
<i>F21V 21/112</i> (2006.01)	
<i>F21V 21/116</i> (2006.01)	
(21) 388875	(22) 2009 08 24
(72) NYK BOGUSŁAW, Warszawa (PL)	
(73) NYK BOGUSŁAW, Warszawa (PL)	
(54) Zespół mocowania kompaktowego panela świetlnego LED	
B1 (11) 216270	(41) 2012 01 30
(51) <i>F23G 7/10</i> (2006.01)	
<i>F23K 1/04</i> (2006.01)	
(21) 391892	(22) 2010 07 20
(72) KARCZ HENRYK, Głowno (PL); BUTMANKIEWICZ TOMASZ, Opole (PL); DZIUGAN PIOTR, Zgierz (PL)	
(73) KARCZ HENRYK, Głowno (PL)	
(54) Sposób przygotowania i spalania biomasy organicznej w kotle energetycznym	
B1 (11) 216334	(41) 2011 01 31
(51) <i>F23K 3/02</i> (2006.01)	
<i>F23C 5/08</i> (2006.01)	
(21) 388595	(22) 2009 07 22
(72) GRUCZA GINTER, Gliwice (PL); LETNER ZBIGNIEW, Katowice (PL)	
(73) INNOWACYJNE PRZEDSIĘBIORSTWO WIELOBRANZOWE POLIN SPÓŁKA Z OGRANICZONĄ ODPOWIEDZIALNOŚCIĄ, Katowice (PL)	
(54) Sposób i urządzenie do zamiany powietrza pierwotnego w powietrze wtórne dla kotłów różnych typów	
B1 (11) 216274	(41) 2011 10 24
(51) <i>F24D 1/00</i> (2006.01)	
<i>F42D 1/08</i> (2006.01)	
(21) 390965	(22) 2010 04 12
(72) GÓRSKI KAMIL, Siemianowice Śląskie (PL)	
(73) GÓRSKI KAMIL PRZEDSIĘBIORSTWO-PRODUKCYJNO-HANDLOWO-USŁUGOWE WANIKA, Siemianowice Śląskie (PL)	
(54) Łącznik do uzbrajania lontu detonującego z zapalnikiem elektrycznym	
B1 (11) 216199	(41) 2009 02 02
(51) <i>F24D 19/00</i> (2006.01)	
<i>F24H 9/12</i> (2006.01)	
<i>F28F 9/26</i> (2006.01)	
<i>F16K 31/68</i> (2006.01)	
(21) 384036	(22) 2007 12 12

(30) DE102007036139.6 2007 07 31 DE
 (72) SCHOENBORN ROGER, Deggendorf (DE); FOLGER CHRISTIAN, Neufahrn (DE)
 (73) Kermi GmbH, Plattling (DE)
 (54) Wielosegmentowy grzejnik wyposażony w co najmniej dwa różne segmenty grzejne

B1 (11) **216269** (41) 2011 09 12
 (51) *F24H 1/24* (2006.01)
F24H 9/18 (2006.01)
F23K 3/14 (2006.01)

(21) 390689 (22) 2010 03 11
 (72) MIZERNY ZBIGNIEW, Pleszew (PL)
 (73) MIZERNY ZBIGNIEW PPHU ELEKTRO-MIZ, Pleszew (PL)
 (54) Kocioł grzewczy na paliwa stałe z zasobnikiem paliwa

B1 (11) **216290** (41) 2012 04 10
 (51) *F28F 9/24* (2006.01)
F28D 7/10 (2006.01)

(21) 392560 (22) 2010 10 01
 (72) PACHOLSKI ADAM, Gdynia (PL)
 (73) AIC SPÓŁKA AKCYJNA, Gdynia (PL)
 (54) Wymiennik ciepła

B1 (11) **216159** (41) 2011 08 29
 (51) *F28F 23/00* (2006.01)
F28B 9/00 (2006.01)

(21) 390523 (22) 2010 02 23
 (72) FIGIEL ZBIGNIEW, Kraków (PL); HUMMER WIKTOR, Zabrze (PL); SWIEBODA BOGDAN, Zabrze (PL); WOJCIECHOWSKI GRZEGORZ, Zabrze (PL); KALINOWSKI KRZYSZTOF, Kraków (PL)
 (73) BIURO PROJEKTÓW KOKSOPROJEKT SPÓŁKA Z OGRANICZONĄ ODPOWIEDZIALNOŚCIĄ, Zabrze (PL)
 (54) Sposób podgrzewania oleju sorpcyjnego

B1 (11) **216260** (41) 2012 07 02
 (51) *F41A 27/00* (2006.01)
F41A 23/00 (2006.01)
F41A 27/10 (2006.01)

(21) 393542 (22) 2010 12 31
 (72) STACHURA BARTOSZ, Gliwice (PL); HOLOTA MARIAN, Gliwice (PL); KURASZ MARIAN, Gliwice (PL)
 (73) OŚRODEK BADAWCZO-ROZWOJOWY URZĄDZEŃ MECHANICZNYCH OBRUM SPÓŁKA Z OGRANICZONĄ ODPOWIEDZIALNOŚCIĄ, Gliwice (PL)
 (54) Uchwyt i sposób mocowania karabinu maszynowego

B1 (11) **216281** (41) 2012 03 26
 (51) *F41C 27/06* (2006.01)
F41C 27/00 (2006.01)

(21) 392439 (22) 2010 09 20
 (72) GABRYEL MICHAŁ, Oświęcim (PL)
 (73) GABRYEL MICHAŁ, Oświęcim (PL)
 (54) Granatnik powtarzalny przeładowywany dźwignią wahliwą i zamek suwliwy zwłaszcza do granatnika powtarzalnego

B1 (11) **216158** (41) 2012 04 10
 (51) *F41H 1/00* (2006.01)
F41H 1/02 (2006.01)

(21) 392511 (22) 2010 09 27
 (72) WITCZAK ELŻBIETA, Łódź (PL); REDLICH GRAŻYNA, Łódź (PL); OBERSZTYN EWA, Łódź (PL); FORTUNIAK KRYSZYNA, Łódź (PL); CZERWIŃSKI KRZYSZTOF, Łódź (PL)
 (73) INSTYTUT TECHNOLOGII BEZPIECZEŃSTWA MORATEX, Łódź (PL)
 (54) Kamizelka ochronna przeciwuderzeniowa

B1 (11) **216329** (41) 2011 12 19
 (51) *F41H 7/00* (2006.01)
F41H 7/02 (2006.01)

(21) 392290 (22) 2010 06 14
 (72) RUSIŃSKI EUGENIUSZ, Oława (PL); ILUK ARTUR, Wrocław (PL); MALCHER KAZIMIERZ, Wrocław (PL); LEWANDOWSKI TADEUSZ, Wrocław (PL); SŁOMSKI WIKTOR, Wrocław (PL); MAZUR ANDRZEJ, Wrocław (PL); PTAK JERZY, Wrocław (PL)
 (73) POLITECHNIKA WROCŁAWSKA, Wrocław (PL); DOM SAMOCHODOWY GERMAZ SPÓŁKA Z OGRANICZONĄ ODPOWIEDZIALNOŚCIĄ, Wrocław (PL)
 (54) Kadłub nadwozia opancerzonego pojazdu kołowego

B1 (11) **216150** (41) 2012 06 04
 (51) *F41J 9/08* (2006.01)
F41J 9/00 (2006.01)

(21) 393083 (22) 2010 11 30
 (72) BULER WIESŁAW, Warszawa (PL); KAMIŃSKI ROMAN, Warszawa (PL); KĘPCZYK WŁODZIMIERZ, Warszawa (PL); TYBURA MARIAN, Warszawa (PL)
 (73) INSTYTUT TECHNICZNY WOJSK LOTNICZYCH, Warszawa (PL)
 (54) Imitator celu powietrznego

B1 (11) **216300** (41) 2011 04 26
 (51) *G01B 11/16* (2006.01)

(21) 389266 (22) 2009 10 13
 (72) GRZYBOWSKI JÓZEF, Rzeszów (PL)
 (73) POLITECHNIKA RZESZOWSKA IM. IGNACEGO ŁUKASIEWICZA, Rzeszów (PL)
 (54) Sposób optycznego pomiaru geometrii powierzchni

B1 (11) **216151** (41) 2011 09 12
 (51) *G01C 15/00* (2006.01)
G01C 9/00 (2006.01)

(21) 390624 (22) 2010 03 05
 (72) KOWALCZYK KAMIL, Sząbruk (PL); RAPIŃSKI JACEK, Olsztyn (PL)
 (73) UNIWERSYTET WARMIŃSKO-MAZURSKI W OLSZTYNIE, Olsztyn (PL)
 (54) Urządzenie do geodezyjnego pomiaru lin odciągowych

B1 (11) **216207** (41) 2007 04 02
 (51) *G01F 1/84* (2006.01)

(21) 380885 (22) 2004 04 16
 (86) 2004 04 16 PCT/US04/11795
 (87) 2005 11 24 WO05/111550
 (72) LANHAM GREGORY TREAT, Longmont (US); GARNETT ROBERT BARCLAY, Arvada (US); PANKRATZ ANTHONY WILLIAM, Arvada (US); LOVING ROGER SCOTT, Boulder (US)
 (73) MICRO MOTION, INC., Boulder (US)
 (54) Przepływomierz Coriolisa i sposób wyważania przepływomierza Coriolisa

B1 (11) **216249** (41) 2012 07 02
 (51) *G01F 25/00* (2006.01)

(21) 393503 (22) 2010 12 30
 (72) SZCZEPANIAK BARTŁOMIEJ, Ciechanów (PL); DYAKOWSKA ELIZA, Warszawa (PL); SZUFLEŃSKI PAWEŁ, Warszawa (PL); TURKOWSKI MATEUSZ, Warszawa (PL); ZAGOŹDŹON MARCIN, Grabowiec (PL)
 (73) OPERATOR GAZOCIĄGÓW PRZESYŁOWYCH GAZ-SYSTEM SPÓŁKA AKCYJNA, Warszawa (PL)
 (54) Stanowisko do wzorcowania gazomierzy za pomocą gazu pod wysokim ciśnieniem

B1 (11) **216403** (41) 2010 09 27
 (51) *G01L 5/00* (2006.01)
G01G 19/04 (2006.01)
G01G 3/14 (2006.01)

(21) 387515 (22) 2009 03 16
 (72) PINDERA STEFAN, Warszawa (PL)

- (73) PINDERA STEFAN, Warszawa (PL)
 (54) Sposób i układ do pomiaru siły, zwłaszcza siły nacisku
-
- B1 (11) **216346** (41) 2010 11 22
 (51) **G01L 5/00** (2006.01)
G01L 1/22 (2006.01)
G01G 3/14 (2006.01)
 (21) 388082 (22) 2009 05 20
 (72) PINDERA STEFAN, Warszawa (PL)
 (73) PINDERA STEFAN, Warszawa (PL)
 (54) Zespół przetwornika do pomiaru sił tnących
-
- B1 (11) **216261** (41) 2010 11 22
 (51) **G01M 99/00** (2011.01)
B07C 5/00 (2006.01)
 (21) 388043 (22) 2009 05 15
 (72) SYRYCZYŃSKI ANDRZEJ, Milanówek (PL)
 (73) PRZEMYSŁOWY INSTYTUT AUTOMATYKI I POMIARÓW PIAP, Warszawa (PL)
 (54) Urządzenie do automatycznego sprawdzania drożności kanałów chłodzących i wentylacyjnych w tłokach
-
- B1 (11) **216395** (41) 2009 09 14
 (51) **G01N 27/00** (2006.01)
H01L 21/00 (2006.01)
 (21) 384627 (22) 2008 03 07
 (72) KOKOT MACIEJ, Gdynia (PL)
 (73) POLITECHNIKA GDAŃSKA, Gdańsk (PL)
 (54) Sposób i układ do pomiaru koncentracji jonów w roztworze
-
- B1 (11) **216364** (41) 2010 10 11
 (51) **G01N 27/82** (2006.01)
 (21) 387732 (22) 2009 04 07
 (72) KWAŚNIEWSKI JERZY, Kraków (PL); MOLSKI SZYMON, Kraków (PL)
 (73) AKADEMIA GÓRNICZO-HUTNICZA IM. STANISŁAWA STASZICA W KRAKOWIE, Kraków (PL)
 (54) Zespół otwierania korpusu lub czujnika głowicy pomiarowej do lin stalowych
-
- B1 (11) **216178** (41) 2012 07 02
 (51) **G01N 33/00** (2006.01)
G01N 27/30 (2006.01)
 (21) 393406 (22) 2010 12 22
 (72) GÓRSKI ŁUKASZ, Żyrardów (PL); MROCZKIEWICZ MONIKA, Warszawa (PL); MALINOWSKA ELŻBIETA, Ustanów (PL); SZEWCZYK KRZYSZTOF, Warszawa (PL)
 (73) POLITECHNIKA WARSZAWSKA, Warszawa (PL)
 (54) Sposób i układ do oznaczania sumarycznego stężenia kwasów tłuszczowych
-
- B1 (11) **216142** (41) 2012 07 16
 (51) **G01N 33/02** (2006.01)
G01N 25/16 (2006.01)
 (21) 393588 (22) 2011 01 07
 (72) PRUSIEL JOLANTA ANNA, Kleosin (PL); ŁAPKO ANDRZEJ, Białystok (PL)
 (73) POLITECHNIKA BIAŁOSTOCKA, Białystok (PL)
 (54) Stanowisko z komorą cylindryczną do pomiaru współczynnika rozszerzalności termicznej ziarna
-
- B1 (11) **216344** (41) 2012 08 13
 (51) **G01N 33/04** (2006.01)
A23C 7/00 (2006.01)
 (21) 393902 (22) 2011 02 09
 (72) LAS MAREK, Koszalin (PL); FORMELA OKTAWIAN, Trzebielino (PL)

- (73) PRO-WAM SPÓŁKA Z OGRANICZONĄ ODPOWIEDZIALNOŚCIĄ, Koszalin (PL)
 (54) Sposób i urządzenie do pomiaru parametrów mleka gromadzonego w autocysternie, zwłaszcza pH i temperatury
-
- B1 (11) **216385** (41) 2006 02 06
 (51) **G01N 33/68** (2006.01)
 (21) 377476 (22) 2003 12 22
 (30) 0229747.1 2002 12 20 GB
 (86) 2003 12 22 PCT/GB03/05607
 (87) 2004 07 08 WO04/057341
 (72) SUNDREHAGEN ERLING, Oslo (NO)
 (73) AXIS-SHIELD ASA, Oslo (NO)
 (54) Sposób testowania do wykrywania możliwości wystąpienia lub skłonności do choroby niedokrwiennej serca lub udaru
-
- B1 (11) **216216** (41) 2003 09 22
 (51) **G01N 33/543** (2006.01)
C12Q 1/00 (2006.01)
 (21) 359282 (22) 2003 03 21
 (30) 10/105,050 2002 03 21 US
 (72) HODGES ALASTAIR, Blackburn South (AU); CHATELIER RONALD, Bayswater (AU)
 (73) LIFESCAN, INC., Milpitas (US)
 (54) Urządzenie jednorazowego użytku, przeznaczone do wykrywania antygeny docelowego w płynnej próbce i sposób wyznaczania ilości antygeny docelowego w płynnej próbce
-
- B1 (11) **216148** (41) 2011 05 23
 (51) **G01R 29/08** (2006.01)
G01R 35/00 (2006.01)
 (21) 389505 (22) 2009 11 09
 (72) BIEŃKOWSKI PAWEŁ, Bielany Wrocławskie (PL); DŁUGOSZ TOMASZ, Bielsko-Biała (PL); TRZASKA HUBERT, Wrocław (PL)
 (73) POLITECHNIKA WROCŁAWSKA, Wrocław (PL)
 (54) Urządzenie do wytwarzania pola elektromagnetycznego o polaryzacji quasisferycznej
-
- B1 (11) **216393** (41) 2008 06 09
 (51) **G01S 7/00** (2006.01)
H01Q 21/00 (2006.01)
H01Q 1/00 (2006.01)
H01Q 3/00 (2006.01)
 (21) 384517 (22) 2007 12 17
 (72) CZWARTACKA ANNA, Warszawa (PL)
 (73) BUMAR ELEKTRONIKA SPÓŁKA AKCYJNA, Warszawa (PL)
 (54) Układ formowania wiązek antenowych
-
- B1 (11) **216382** (41) 2008 05 26
 (51) **G01S 13/00** (2006.01)
G01S 7/00 (2006.01)
 (21) 383969 (22) 2007 12 06
 (72) KLEMBOWSKI WIESŁAW, Warszawa (PL); JANKOWSKI RYSZARD, Warszawa (PL); KŁOSIŃSKI JANUSZ, Warszawa (PL)
 (73) BUMAR ELEKTRONIKA SPÓŁKA AKCYJNA, Warszawa (PL)
 (54) Sposób monoimpulsowej estymacji azymutu i elewacji w radarach impulsowych z elektronicznym przeszukiwaniem przestrzeni
-
- B1 (11) **216379** (41) 2008 06 09
 (51) **G01S 13/00** (2006.01)
G01S 7/00 (2006.01)
H01Q 13/00 (2006.01)
H01Q 21/00 (2006.01)
H01Q 25/00 (2006.01)
 (21) 384518 (22) 2007 12 17

(72) MAZUR MATEUSZ, Sopot (PL)
 (73) BUMAR ELEKTRONIKA SPÓŁKA AKCYJNA, Warszawa (PL)
 (54) Antena o elektronicznie sterowanej polaryzacji

B1 (11) **216340** (41) 2009 03 16
 (51) **G01S 13/00** (2006.01)
 (21) 385025 (22) 2008 03 03
 (23) 2007 09 03 MPPO XV Międzynarodowy Salon Przemysłu Obronnego
 (72) BODJAŃSKI MARIUSZ, Zielonka (PL); GODLEWSKI BOGUSŁAW, Kobyłka (PL); JARZEMSKI JÓZEF, Warszawa (PL); KAZIMIERCZAK MAREK, Zielonka (PL); KRAWCZYK MAREK, Warszawa (PL); KUCHTA ROBERT, Dębe Wielkie (PL); STĄPOREK ROBERT, Warszawa (PL); SZUGAJEW LECH, Zielonka (PL)
 (73) WOJSKOWY INSTYTUT TECHNICZNY UZBROJENIA, Zielonka (PL)
 (54) Radar wykrywająco-ostrzegawczy

B1 (11) **216201** (41) 2011 04 26
 (51) **G01T 1/185** (2006.01)
H01J 47/02 (2006.01)
A61N 5/10 (2006.01)
A61B 6/00 (2006.01)
H05G 1/26 (2006.01)
 (21) 389272 (22) 2009 10 15
 (72) PSZONA STANISŁAW, Warszawa (PL); DUDZIŃSKI ADAM, Warszawa (PL); JAWORSKA ELŻBIETA, Stara Wieś (PL)
 (73) NARODOWE CENTRUM BADAŃ JĄDROWYCH, Otwock (PL)
 (54) Sposób i urządzenie dozymetryczne do wyznaczania wielkości współczynnika dawki pochłoniętej komory jonizacyjnej dla promieniowania fotonowego i cząstek naładowanych w polu promieniowania wzorcowego oraz w polu promieniowania użytkownika

B1 (11) **216146** (41) 2011 05 09
 (51) **G03C 1/035** (2006.01)
 (21) 389477 (22) 2009 11 05
 (72) DYONIZY AGNIESZKA, Wrocław (PL); NOWAK PIOTR, Wrocław (PL); KRÓL-GRACZ AGNIESZKA, Stary Śleszów (PL); MICHALAK EWA, Bogatynia (PL)
 (73) POLITECHNIKA WROCŁAWSKA, Wrocław (PL)
 (54) Sposób wytwarzania monodispersyjnych suspensji nanokryształów bromku srebra

B1 (11) **216375** (41) 2004 12 13
 (51) **G05D 11/02** (2006.01)
G01F 1/84 (2006.01)
C01B 3/34 (2006.01)
 (21) 364718 (22) 2002 05 31
 (30) 09/873,716 2001 06 04 US
 (86) 2002 05 31 PCT/US02/17152
 (87) 2002 12 12 W002/099551
 (72) VALENTINE JULIE ANN, Reno (US)
 (73) MICRO MOTION, INC., Boulder (US)
 (54) Sposób i układ do kontrolowania reakcji reformowania w procesie produkcji wodoru

B1 (11) **216338** (41) 2010 02 01
 (51) **G05G 9/047** (2006.01)
 (21) 385707 (22) 2008 07 21
 (72) PIENIĄŻEK JACEK, Łańcut (PL)
 (73) POLITECHNIKA RZESZOWSKA IM. IGNACEGO ŁUKASIEWICZA, Rzeszów (PL)
 (54) Sterownica z układem sterowania charakterystykami sił reakcji

B1 (11) **216259** (41) 2012 09 24
 (51) **G08B 21/00** (2006.01)
 (21) 394181 (22) 2011 03 10
 (72) FUDALEJ MICHAŁ, Ruda Śląska (PL); FUDALEJ GRZEGORZ, Ruda Śląska (PL)

(73) FUDALEJ MICHAŁ, Ruda Śląska (PL); FUDALEJ GRZEGORZ, Ruda Śląska (PL)
 (54) System przeciw zalaniu zwłaszcza do detekcji wycieku wody

B1 (11) **216220** (41) 2007 11 12
 (51) **G11B 23/03** (2006.01)
B65D 27/04 (2006.01)
 (21) 381927 (22) 2007 03 07
 (72) KWIATKOWSKI KRZYSZTOF, Warszawa (PL); MIĄDZEL STANISŁAW, Olkusz (PL)
 (73) TAKT SPÓŁKA Z OGRANICZONĄ ODPOWIEDZIALNOŚCIĄ, Bolesław (PL)
 (54) Wkładka poligraficzna na optyczne nośniki zapisu

B1 (11) **216339** (41) 2010 03 01
 (51) **H01F 7/06** (2006.01)
F16K 31/06 (2006.01)
F15B 13/044 (2006.01)
G05F 1/10 (2006.01)
 (21) 385898 (22) 2008 08 18
 (72) SKROBOTOWICZ PIOTR, Opole (PL)
 (73) SKROBOTOWICZ PIOTR AUTO POWER ELECTRONIC, Opole (PL)
 (54) Układ do sterowania rdzeniem siłownika elektromagnetycznego

B1 (11) **216374** (41) 2008 08 04
 (51) **H01J 37/244** (2006.01)
H01J 37/26 (2006.01)
 (21) 381608 (22) 2007 01 26
 (72) SŁÓWKO WITOLD, Wrocław (PL)
 (73) POLITECHNIKA WROCŁAWSKA, Wrocław (PL)
 (54) System detekcyjny elektronów i skaningowy mikroskop elektronowy

B1 (11) **216141** (41) 2012 07 16
 (51) **H01M 4/14** (2006.01)
 (21) 393575 (22) 2011 01 05
 (72) BERCZYŃSKI LESZEK, Wólka (PL); MARCINKOWSKI RYSZARD, Warszawa (PL); PIÓRO GRZEGORZ, Kobyłka (PL); RUDEK PRZEMYSŁAW, Oświęcim (PL)
 (73) BATER SPÓŁKA Z OGRANICZONĄ ODPOWIEDZIALNOŚCIĄ, Warszawa (PL)
 (54) Kratka płyty ujemnej ogniwa kwasowo-ołowiowego

B1 (11) **216383** (41) 2008 10 27
 (51) **H01P 1/00** (2006.01)
H01P 3/00 (2006.01)
G01S 13/00 (2006.01)
 (21) 382434 (22) 2007 04 23
 (72) DZIĘCIOŁ EDWARD, Warszawa (PL); PERZ MAŁGORZATA, Warszawa (PL); ROKICKI EDWARD, Oksa (PL); SPYCHAŁA JAROSŁAW, Warszawa (PL); SZCZEPANIK RYSZARD, Warszawa (PL)
 (73) INSTYTUT TECHNICZNY WOJSK LOTNICZYCH, Warszawa (PL)
 (54) Mikrofalowy układ do generacji i detekcji homodynowej

B1 (11) **216381** (41) 2009 02 02
 (51) **H01Q 9/00** (2006.01)
 (21) 382953 (22) 2007 07 19
 (72) BOŻEK KONRAD, Warszawa (PL)
 (73) PRZEMYSŁOWY INSTYTUT AUTOMATYKI I POMIARÓW PIAP, Warszawa (PL)
 (54) Układ dopasowania impedancji anteny prętowej

B1 (11) **216221** (41) 2007 07 09
 (51) **H01Q 13/00** (2006.01)
H01Q 21/00 (2006.01)
H01P 1/00 (2006.01)
 (21) 381560 (22) 2007 01 19

(72) SŁĄBA MIROŚLAW, Gdańsk (PL); KOSTKA STANISŁAW, Gdańsk (PL); KRĘCZKOWSKI ALEKSANDER, Gdańsk (PL); RUTKOWSKI TOMASZ, Kolbudy (PL)
 (73) BUMAR ELEKTRONIKA SPÓŁKA AKCYJNA, Warszawa (PL)
 (54) Antena radaru wtórnego

B1 (11) **216265** (41) 2011 07 04

(51) **H01R 11/24** (2006.01)
H01R 4/48 (2006.01)

(21) 390060 (22) 2009 12 29

(72) JÓŻWIK LECH, Warszawa (PL); KANIA MARIAN, Warszawa (PL); KARPETA PIOTR, Warszawa (PL); KOBUS RYSZARD, Warszawa (PL)
 (73) INSTYTUT ŁĄCZNOŚCI-PAŃSTWOWY INSTYTUT BADAWCZY, Warszawa (PL)
 (54) Łącznik probierczy do urządzeń pomiarowych

B1 (11) **216301** (41) 2010 11 08

(51) **H04B 1/69** (2006.01)
G01S 13/28 (2006.01)
H04L 27/00 (2006.01)

(21) 387958 (22) 2009 05 05

(72) POGRIBNY WŁODZIMIERZ, Bydgoszcz (PL); ROZHANKIVSKY IGOR, Bydgoszcz (PL); LESZCZYŃSKI TADEUSZ, Bydgoszcz (PL)
 (73) UNIWERSYTET TECHNOLOGICZNO-PRZYRODNICZY IM. JANA I JĘDRZEJA ŚNIADECKICH, Bydgoszcz (PL)
 (54) Sposób i układ do wykrywania krótkich sygnałów lokacyjnych

B1 (11) **216396** (41) 2009 09 14

(51) **H04B 3/23** (2006.01)
H04M 9/08 (2006.01)

(21) 384616 (22) 2008 03 06

(72) CZYŻEWSKI ANDRZEJ, Gdynia (PL); SZWOCH GRZEGORZ, Gdańsk (PL)
 (73) POLITECHNIKA GDAŃSKA, Gdańsk (PL)
 (54) Sposób i układ tłumienia echa akustycznego w terminalu VoIP

B1 (11) **216232** (41) 2009 02 02

(51) **H04L 27/00** (2006.01)
H04J 11/00 (2006.01)
H04J 13/00 (2006.01)

(21) 382991 (22) 2007 07 25

(72) SYROKA ZENON, Kętrzyn (PL)
 (73) UNIWERSYTET WARMIŃSKO-MAZURSKI W OLSZTYNIE, Olsztyn (PL)
 (54) Bezprzewodowy system diagnostyczny

B1 (11) **216299** (41) 2011 01 03

(51) **H04Q 11/00** (2006.01)
 (21) 388445 (22) 2009 07 02

(72) KABACIŃSKI PIOTR, Baranowo (PL); DANILEWICZ GRZEGORZ, Poznań (PL); ŻAL MARIUSZ, Trzcianka (PL)
 (73) POLITECHNIKA POZNAŃSKA, Poznań (PL)
 (54) Wielopłaszczyznowe, wielosekcyjne, przestrajalne pole komutacyjne

INDEKS UDZIELONYCH PATENTÓW,
 WEDŁUG SYMBOLI MKP

Symbol MKP	Nr patentu	Symbol MKP	Nr patentu
1	2	1	2
A01B 49/02 (2006.01)	216280	A01B 49/06 (2006.01)	216171*
A01B 5/04 (2006.01)	216280*	A01C 1/06 (2006.01)	216242

1	2	1	2
A01C 5/08 (2006.01)	216204	A61K 47/14 (2006.01)	216229*
A01C 7/08 (2006.01)	216171	A61K 31/165 (2006.01)	216213
A01D 17/00 (2006.01)	216212	A61K 31/4174 (2006.01)	216373
A01D 17/02 (2006.01)	216212*	A61K 31/17 (2006.01)	216373*
A01D 25/00 (2006.01)	216212*	A61K 31/498 (2006.01)	216373*
A01K 1/015 (2006.01)	216161	A61K 31/4164 (2006.01)	216373*
A01L 15/00 (2006.01)	216293	A61K 31/4188 (2006.01)	216264
A01L 11/00 (2006.01)	216293*	A61K 31/53 (2006.01)	216264*
A01L 7/00 (2006.01)	216293*	A61K 31/15 (2006.01)	216264*
A01N 43/54 (2006.01)	216218*	A61K 36/185 (2006.01)	216222
A21D 8/02 (2006.01)	216366	A61K 36/38 (2006.01)	216222*
A21D 13/00 (2006.01)	216366*	A61K 39/00 (2006.01)	216208
A22C 17/00 (2006.01)	216132*	A61K 41/00 (2006.01)	216208*
A23C 7/00 (2006.01)	216344*	A61K 39/395 (2006.01)	216208*
A23F 5/02 (2006.01)	216360	A61K 39/295 (2006.01)	216200
A23G 5/04 (2006.01)	216360*	A61K 39/235 (2006.01)	216200*
A23G 3/36 (2006.01)	216331	A61K 31/5575 (2006.01)	216197*
A23K 1/175 (2006.01)	216362	A61K 31/4965 (2006.01)	216368*
A23K 1/24 (2006.01)	216362*	A61K 31/44 (2006.01)	216368*
A23L 1/28 (2006.01)	216361	A61K 31/415 (2006.01)	216233*
A23L 1/09 (2006.01)	216361*	A61K 31/505 (2006.01)	216398*
A23L 3/04 (2006.01)	216347	A61K 31/4709 (2006.01)	216397*
A23L 3/36 (2006.01)	216347*	A61K 31/445 (2006.01)	216388*
A24C 5/35 (2006.01)	216278	A61K 8/49 (2006.01)	216370*
A24C 5/32 (2006.01)	216278*	A61K 31/513 (2006.01)	216370*
A24C 5/39 (2006.01)	216367	A61K 31/522 (2006.01)	216134*
A47B 87/00 (2006.01)	216157	A61K 31/675 (2006.01)	216224*
A47C 7/38 (2006.01)	216240	A61K 31/433 (2006.01)	216358*
A47C 20/04 (2006.01)	216240*	A61K 31/4196 (2006.01)	216358*
A47C 17/86 (2006.01)	216240*	A61K 31/433 (2006.01)	216342*
A47C 17/13 (2006.01)	216133	A61K 31/4196 (2006.01)	216342*
A47C 17/86 (2006.01)	216133*	A61K 31/662 (2006.01)	216369*
A47C 17/36 (2006.01)	216214	A61K 47/48 (2006.01)	216369*
A47C 17/86 (2006.01)	216214*	A61K 6/083 (2006.01)	216356*
A47C 17/86 (2006.01)	216203	A61K 38/31 (2006.01)	216217*
A47G 27/00 (2006.01)	216357	A61K 39/395 (2006.01)	216190*
A47G 27/02 (2006.01)	216357*	A61K 39/395 (2006.01)	216228*
A47J 27/14 (2006.01)	216349	A61K 39/395 (2006.01)	216223*
A61B 5/15 (2006.01)	216241	A61L 2/16 (2006.01)	216392
A61B 5/151 (2006.01)	216241*	A61L 2/18 (2006.01)	216392*
A61B 5/0205 (2006.01)	216325	A61L 15/28 (2006.01)	216180
A61B 5/08 (2006.01)	216325*	A61L 15/36 (2006.01)	216180*
A61B 5/103 (2006.01)	216325*	A61L 24/06 (2006.01)	216356*
A61B 5/113 (2006.01)	216325*	A61L 29/04 (2006.01)	216307*
A61B 5/0245 (2006.01)	216325*	A61L 29/08 (2006.01)	216307*
A61B 17/72 (2006.01)	216219	A61M 5/00 (2006.01)	216225*
A61B 17/68 (2006.01)	216219*	A61M 5/178 (2006.01)	216225*
A61B 6/00 (2006.01)	216201*	A61M 5/32 (2006.01)	216226
A61F 5/445 (2006.01)	216184	A61M 5/14 (2006.01)	216226*
A61F 5/448 (2006.01)	216184*	A61M 5/31 (2006.01)	216226*
A61F 5/44 (2006.01)	216184*	A61N 5/10 (2006.01)	216201*
A61F 13/00 (2006.01)	216180*	A61P 9/00 (2006.01)	216192*
A61J 1/00 (2006.01)	216225	A61P 1/04 (2006.01)	216229*
A61J 1/20 (2006.01)	216225*	A61P 35/00 (2006.01)	216229*
A61J 1/14 (2006.01)	216225*	A61P 25/04 (2006.01)	216213*
A61J 17/00 (2006.01)	216191	A61P 25/16 (2006.01)	216373*
A61J 11/00 (2006.01)	216191*	A61P 25/28 (2006.01)	216373*
A61J 3/07 (2006.01)	216320*	A61P 1/16 (2006.01)	216264*
A61K 9/08 (2006.01)	216192	A61P 13/04 (2006.01)	216222*
A61K 31/215 (2006.01)	216192*	A61P 37/00 (2006.01)	216208*
A61K 47/02 (2006.01)	216192*	A61P 37/04 (2006.01)	216200*
A61K 47/26 (2006.01)	216192*	A61P 27/06 (2006.01)	216197*
A61K 9/48 (2006.01)	216320	A61P 31/18 (2006.01)	216388*
A61K 31/19 (2006.01)	216229	A61P 3/10 (2006.01)	216134*
A61K 36/896 (2006.01)	216229*	A61P 3/04 (2006.01)	216134*

*) Patent oznaczony więcej niż jednym symbolem klasyfikacyjnym. Ogłoszenie dotyczące tego patentu można znaleźć pod symbolem klasyfikacyjnym odpowiadającym numerowi bez gwiazdki.

1	2	1	2	1	2	1	2
A61P 19/02 (2006.01)	216134*	B23P 15/14 (2006.01)	216311	B65G 69/14 (2006.01)	216279	C07D 409/00 (2006.01)	216368*
A61P 19/10 (2006.01)	216134*	B23P 15/14 (2006.01)	216309	B65G 69/18 (2006.01)	216404	C07D 411/00 (2006.01)	216368*
A61P 31/04 (2006.01)	216291*	B23P 19/06 (2006.01)	216387	B65G 15/28 (2006.01)	216404*	C07D 413/00 (2006.01)	216368*
A61P 31/12 (2006.01)	216291*	B23P 15/00 (2006.01)	216154*	B65H 54/28 (2006.01)	216251	C07D 417/00 (2006.01)	216368*
A61P 35/00 (2006.01)	216291*	B23P 21/00 (2006.01)	216341*	B65H 23/18 (2006.01)	216251*	C07D 211/72 (2006.01)	216368*
A61P 31/04 (2006.01)	216292*	B23Q 3/06 (2006.01)	216386*	B66C 9/04 (2006.01)	216289	C07D 401/04 (2006.01)	216233
A61P 31/12 (2006.01)	216292*	B23Q 15/00 (2006.01)	216149*	B66D 1/36 (2006.01)	216215	C07D 409/04 (2006.01)	216233*
A61P 35/00 (2006.01)	216292*	B23Q 5/033 (2006.01)	216149*	B82B 3/00 (2006.01)	216376*	C07D 413/14 (2006.01)	216233*
A61P 35/00 (2006.01)	216224*	B24B 41/06 (2006.01)	216363	B82B 3/00 (2006.01)	216257*	C07D 417/14 (2006.01)	216233*
A61P 31/04 (2006.01)	216358*	B25B 13/22 (2006.01)	216387*	B82Y 30/00 (2011.01)	216144*	C07D 401/12 (2006.01)	216398
A61P 31/04 (2006.01)	216342*	B25B 5/12 (2006.01)	216386	C01B 33/26 (2006.01)	216163	C07D 403/12 (2006.01)	216398*
A61P 25/28 (2006.01)	216190*	B25D 16/00 (2006.01)	216139*	C01B 33/26 (2006.01)	216257*	C07D 413/12 (2006.01)	216398*
A61P 25/00 (2006.01)	216228*	B25J 5/00 (2006.01)	216239	C01B 3/34 (2006.01)	216375*	C07D 401/12 (2006.01)	216397
A61Q 19/08 (2006.01)	216370*	B25J 9/10 (2006.01)	216341*	C01F 7/02 (2006.01)	216376	C07D 211/46 (2006.01)	216397*
A62C 3/02 (2006.01)	216231	B26F 1/28 (2006.01)	216390	C02F 3/28 (2006.01)	216350	C07D 401/14 (2006.01)	216397*
A62C 3/00 (2006.01)	216231*	B27M 1/08 (2006.01)	216316	C02F 11/14 (2006.01)	216255*	C07D 403/08 (2006.01)	216388
A62C 3/04 (2006.01)	216168	B27M 3/00 (2006.01)	216316*	C02F 11/14 (2006.01)	216330*	C07D 403/12 (2006.01)	216388*
A62D 3/00 (2007.01)	216335	B27M 3/04 (2006.01)	216359	C02F 11/04 (2006.01)	216175*	C07D 405/12 (2006.01)	216370
B01D 51/00 (2006.01)	216168*	B29C 49/04 (2006.01)	216354*	C03B 35/14 (2006.01)	216288	C07D 405/14 (2006.01)	216370*
B01D 53/52 (2006.01)	216335*	B29C 45/73 (2006.01)	216154	C03C 17/22 (2006.01)	216245	C07D 473/04 (2006.01)	216134
B01D 1/22 (2006.01)	216131	B29D 7/01 (2006.01)	216354*	C03C 17/34 (2006.01)	216245*	C07D 487/04 (2006.01)	216291
B01D 35/30 (2006.01)	216189	B30B 11/02 (2006.01)	216186	C03C 27/10 (2006.01)	216285*	C07D 487/04 (2006.01)	216292
B01D 53/94 (2006.01)	216209*	B30B 15/16 (2006.01)	216149	C04B 18/12 (2006.01)	216164	C07D 498/18 (2006.01)	216224
B01D 45/12 (2006.01)	216297*	B32B 5/26 (2006.01)	216250	C04B 14/10 (2006.01)	216164*	C07D 513/04 (2006.01)	216358
B01F 15/04 (2006.01)	216401	B32B 27/12 (2006.01)	216250*	C04B 35/16 (2006.01)	216257	C07D 513/04 (2006.01)	216342
B01J 4/00 (2006.01)	216271	B32B 27/32 (2006.01)	216250*	C04B 28/26 (2006.01)	216173*	C07D 493/04 (2006.01)	216356*
B01J 19/12 (2006.01)	216271*	B32B 27/34 (2006.01)	216371*	C05D 9/02 (2006.01)	216317	C07F 9/6561 (2006.01)	216224*
B01J 8/38 (2006.01)	216170	B32B 27/12 (2006.01)	216371*	C05F 3/00 (2006.01)	216318	C07F 9/38 (2006.01)	216369
B01J 19/32 (2006.01)	216227	B32B 17/10 (2006.01)	216245*	C05F 1/00 (2006.01)	216318*	C07F 9/38 (2006.01)	216272
B01J 20/285 (2006.01)	216321	B41M 1/10 (2006.01)	216389	C05F 15/00 (2006.01)	216318*	C07F 9/58 (2006.01)	216272*
B01J 27/224 (2006.01)	216209	B41M 3/14 (2006.01)	216389*	C05G 1/00 (2006.01)	216318*	C07F 9/40 (2006.01)	216304
B01J 23/58 (2006.01)	216209*	B42D 15/00 (2006.01)	216389*	C07B 31/00 (2006.01)	216243	C07H 19/167 (2006.01)	216370*
B01J 27/24 (2006.01)	216209*	B44D 5/00 (2006.01)	216354*	C07C 29/136 (2006.01)	216243*	C07H 19/173 (2006.01)	216370*
B01J 32/00 (2006.01)	216209*	B60G 11/50 (2006.01)	216343	C07C 49/20 (2006.01)	216399	C07H 1/00 (2006.01)	216356
B01J 33/00 (2006.01)	216209*	B60K 3/00 (2006.01)	216322*	C07C 49/213 (2006.01)	216399*	C07K 7/00 (2006.01)	216217
B01J 35/04 (2006.01)	216209*	B60L 13/04 (2006.01)	216246	C07C 49/12 (2006.01)	216399*	C07K 14/655 (2006.01)	216217*
B01J 20/34 (2006.01)	216163*	B60P 3/06 (2006.01)	216286	C07C 67/03 (2006.01)	216194	C07K 16/18 (2006.01)	216190
B01J 21/00 (2006.01)	216179*	B60R 21/16 (2006.01)	216371	C07C 67/08 (2006.01)	216179	C07K 16/24 (2006.01)	216228
B01J 23/00 (2006.01)	216179*	B61B 3/00 (2006.01)	216289*	C07C 69/82 (2006.01)	216179*	C07K 16/28 (2006.01)	216223
B01J 21/06 (2006.01)	216294*	B61D 3/18 (2006.01)	216286*	C07C 67/48 (2006.01)	216247	C08F 2/44 (2006.01)	216305
B01J 19/12 (2006.01)	216266*	B61D 17/08 (2006.01)	216167	C07C 205/00 (2006.01)	216308	C08F 120/10 (2006.01)	216305*
B01L 3/00 (2006.01)	216402*	B61D 17/08 (2006.01)	216303	C07C 205/39 (2006.01)	216308*	C08F 220/18 (2006.01)	216268
B02C 18/06 (2006.01)	216132	B61D 39/00 (2006.01)	216303*	C07C 211/63 (2006.01)	216185	C08F 220/56 (2006.01)	216268*
B02C 18/00 (2006.01)	216132*	B61H 15/00 (2006.01)	216296	C07C 229/48 (2006.01)	216147	C08F 212/08 (2006.01)	216268*
B04C 5/103 (2006.01)	216297	B62B 3/02 (2006.01)	216378	C07C 227/30 (2006.01)	216147*	C08F 2/24 (2006.01)	216268*
B05D 5/06 (2006.01)	216354	B62D 55/108 (2006.01)	216343*	C07C 233/36 (2006.01)	216256	C08F 8/36 (2006.01)	216181*
B07C 5/34 (2006.01)	216355	B62D 57/028 (2006.01)	216322	C07C 211/62 (2006.01)	216256*	C08G 18/38 (2006.01)	216173
B07C 5/00 (2006.01)	216261*	B62K 21/12 (2006.01)	216380	C07C 401/00 (2006.01)	216135	C08G 18/76 (2006.01)	216173*
B09B 1/00 (2006.01)	216335*	B62K 21/18 (2006.01)	216377	C07C 317/14 (2006.01)	216135*	C08G 63/08 (2006.01)	216353
B09C 1/02 (2006.01)	216163*	B65B 19/28 (2006.01)	216355*	C07C 405/00 (2006.01)	216197	C08G 65/08 (2006.01)	216353*
B21B 19/04 (2006.01)	216258	B65B 69/00 (2006.01)	216323	C07D 207/08 (2006.01)	216298	C08G 65/20 (2006.01)	216353*
B21B 23/00 (2006.01)	216310	B65D 1/02 (2006.01)	216372	C07D 207/12 (2006.01)	216298*	C08G 2/10 (2006.01)	216353*
B21D 43/14 (2006.01)	216258*	B65D 27/04 (2006.01)	216220*	C07D 239/60 (2006.01)	216218	C08J 5/18 (2006.01)	216354*
B21D 9/05 (2006.01)	216394	B65G 1/00 (2006.01)	216348	C07D 401/12 (2006.01)	216218*	C08J 7/00 (2006.01)	216354*
B21D 22/28 (2006.01)	216312	B65G 1/00 (2006.01)	216351	C07D 301/12 (2006.01)	216294	C08J 3/09 (2006.01)	216183
B21D 35/00 (2006.01)	216312*	B65G 5/00 (2006.01)	216248	C07D 303/14 (2006.01)	216294*	C08J 3/20 (2006.01)	216145
B21D 53/28 (2006.01)	216311*	B65G 17/20 (2006.01)	216302	C07D 311/08 (2006.01)	216188	C08J 3/215 (2006.01)	216144
B21D 53/28 (2006.01)	216309*	B65G 21/20 (2006.01)	216262	C07D 311/10 (2006.01)	216188*	C08J 3/28 (2006.01)	216144*
B22C 1/02 (2006.01)	216336	B65G 23/44 (2006.01)	216283	C07D 311/12 (2006.01)	216188*	C08J 5/18 (2006.01)	216313
B22C 9/08 (2006.01)	216336*	B65G 39/04 (2006.01)	216365	C07D 311/14 (2006.01)	216188*	C08J 7/04 (2006.01)	216307
B22F 7/00 (2006.01)	216257*	B65G 43/02 (2006.01)	216253	C07D 311/16 (2006.01)	216188*	C08J 7/04 (2006.01)	216315
B23B 27/06 (2006.01)	216160	B65G 47/90 (2006.01)	216282	C07D 311/18 (2006.01)	216188*	C08J 9/232 (2006.01)	216205
B23B 45/16 (2006.01)	216139	B65G 47/92 (2006.01)	216306	C07D 401/00 (2006.01)	216368	C08J 11/08 (2006.01)	216156
B23C 5/12 (2006.01)	216166	B65G 53/42 (2006.01)	216276	C07D 403/00 (2006.01)	216368*	C08J 11/24 (2006.01)	216156*
B23P 15/00 (2006.01)	216172	B65G 69/00 (2006.01)	216263	C07D 405/00 (2006.01)	216368*	C08J 11/14 (2006.01)	216345

1	2	1	2	1	2	1	2
C08J 11/16 (2006.01)	216345*	C22C 49/00 (2006.01)	216257*	F01D 1/04 (2006.01)	216230	F41H 1/00 (2006.01)	216158
C08J 3/075 (2006.01)	216254*	C23C 18/32 (2006.01)	216315*	F01D 11/00 (2006.01)	216230*	F41H 1/02 (2006.01)	216158*
C08J 3/20 (2006.01)	216254*	C23C 24/02 (2006.01)	216315*	F01D 25/24 (2006.01)	216230*	F41H 7/00 (2006.01)	216329
C08K 3/34 (2006.01)	216372*	C23C 28/02 (2006.01)	216315*	F01N 3/28 (2006.01)	216209*	F41H 7/02 (2006.01)	216329*
C08K 5/00 (2006.01)	216372*	C30B 7/04 (2006.01)	216181	F01N 1/12 (2006.01)	216176	F41J 9/08 (2006.01)	216150
C08K 5/1535 (2006.01)	216356*	C30B 7/08 (2006.01)	216181*	F02M 37/22 (2006.01)	216189*	F41J 9/00 (2006.01)	216150*
C08K 5/16 (2006.01)	216353*	C30B 29/54 (2006.01)	216181*	F03B 7/00 (2006.01)	216352	F42D 5/00 (2006.01)	216168*
C08K 5/42 (2006.01)	216353*	C30B 29/62 (2006.01)	216181*	F03B 1/04 (2006.01)	216352*	F42D 1/08 (2006.01)	216274*
C08K 3/36 (2006.01)	216145*	D03C 9/06 (2006.01)	216137	F03D 3/06 (2006.01)	216244	G01B 11/16 (2006.01)	216300
C08K 9/04 (2006.01)	216145*	D03D 15/00 (2006.01)	216206	F03D 3/00 (2006.01)	216244*	G01C 15/00 (2006.01)	216151
C08K 3/34 (2006.01)	216144*	D03D 23/00 (2006.01)	216206*	F03D 7/06 (2006.01)	216244*	G01C 9/00 (2006.01)	216151*
C08K 9/04 (2006.01)	216144*	D03D 25/00 (2006.01)	216206*	F03D 3/06 (2006.01)	216136	G01F 23/24 (2006.01)	216252*
C08K 9/04 (2006.01)	216313*	D05C 7/04 (2006.01)	216390*	F03D 3/00 (2006.01)	216136*	G01F 1/84 (2006.01)	216207
C08K 3/04 (2006.01)	216205*	D06F 37/26 (2006.01)	216319	F03D 11/04 (2006.01)	216136*	G01F 25/00 (2006.01)	216249
C08K 3/26 (2006.01)	216153*	D06F 37/00 (2006.01)	216319*	F03D 11/04 (2006.01)	216196	G01F 1/84 (2006.01)	216375*
C08K 5/01 (2006.01)	216153*	D06F 39/00 (2006.01)	216319*	F03D 11/00 (2006.01)	216196*	G01G 19/04 (2006.01)	216403*
C08L 5/12 (2006.01)	216254*	D06M 11/83 (2006.01)	216235	F03D 9/00 (2006.01)	216196*	G01G 3/14 (2006.01)	216403*
C08K 3/36 (2006.01)	216295*	D06M 13/144 (2006.01)	216235*	F03D 11/04 (2006.01)	216202	G01G 3/14 (2006.01)	216346*
C08K 7/16 (2006.01)	216295*	D21C 5/02 (2006.01)	216211	F03D 1/00 (2006.01)	216202*	G01L 5/00 (2006.01)	216403
C08L 67/02 (2006.01)	216372*	D21H 17/13 (2006.01)	216211*	F03D 7/04 (2006.01)	216202*	G01L 5/00 (2006.01)	216346
C08L 77/06 (2006.01)	216372*	D21H 17/59 (2006.01)	216211*	F03D 9/00 (2006.01)	216202*	G01L 1/22 (2006.01)	216346*
C08L 77/10 (2006.01)	216372*	E01B 35/00 (2006.01)	216198	F04D 29/28 (2006.01)	216284	G01M 3/26 (2006.01)	216252*
C08L 1/02 (2006.01)	216183*	E01C 11/22 (2006.01)	216328	F04D 29/26 (2006.01)	216284*	G01M 99/00 (2011.01)	216261
C08L 1/12 (2006.01)	216183*	E01H 5/06 (2006.01)	216182	F15B 19/00 (2006.01)	216252	G01N 30/56 (2006.01)	216321*
C08L 1/14 (2006.01)	216183*	E02B 9/04 (2006.01)	216328*	F15B 13/044 (2006.01)	216339*	G01N 27/00 (2006.01)	216395
C08L 83/04 (2006.01)	216145*	E02B 11/00 (2006.01)	216287	F16C 32/04 (2006.01)	216138	G01N 27/82 (2006.01)	216364
C08L 25/06 (2006.01)	216144*	E02B 15/00 (2006.01)	216314	F16C 32/00 (2006.01)	216138*	G01N 33/00 (2006.01)	216178
C08L 77/02 (2006.01)	216144*	E02D 3/08 (2006.01)	216155	F16C 39/06 (2006.01)	216138*	G01N 27/30 (2006.01)	216178*
C08L 23/06 (2006.01)	216313*	E02D 29/045 (2006.01)	216210	F16D 65/54 (2006.01)	216296*	G01N 33/02 (2006.01)	216142
C08L 25/06 (2006.01)	216205*	E02D 31/10 (2006.01)	216187	F16D 65/54 (2006.01)	216273	G01N 25/16 (2006.01)	216142*
C08L 23/16 (2006.01)	216153	E02D 35/00 (2006.01)	216187*	F16D 65/74 (2006.01)	216273*	G01N 33/04 (2006.01)	216344
C08L 9/00 (2006.01)	216153*	E02D 3/12 (2006.01)	216400*	F16F 3/07 (2006.01)	216343*	G01N 33/68 (2006.01)	216385
C08L 27/06 (2006.01)	216254	E03F 3/04 (2006.01)	216328*	F16K 1/18 (2006.01)	216174	G01N 33/543 (2006.01)	216216
C08L 67/04 (2006.01)	216295	E04B 7/22 (2006.01)	216250*	F16K 1/226 (2006.01)	216174*	G01R 29/08 (2006.01)	216148
C08L 95/00 (2006.01)	216140	E04B 1/80 (2006.01)	216205*	F16K 15/04 (2006.01)	216266	G01R 35/00 (2006.01)	216148*
C09B 11/08 (2006.01)	216143	E04B 1/00 (2006.01)	216326*	F16K 31/00 (2006.01)	216402	G01S 7/00 (2006.01)	216393
C09D 127/06 (2006.01)	216254*	E04B 7/18 (2006.01)	216332*	F16K 31/68 (2006.01)	216199*	G01S 13/00 (2006.01)	216382
C09D 5/08 (2006.01)	216254*	E04B 7/18 (2006.01)	216333*	F16K 31/06 (2006.01)	216339*	G01S 7/00 (2006.01)	216382*
C09K 11/79 (2006.01)	216169	E04C 1/00 (2006.01)	216326	F17D 1/065 (2006.01)	216238	G01S 13/00 (2006.01)	216379
C09K 11/59 (2006.01)	216169*	E04D 3/35 (2006.01)	216250*	F21V 21/00 (2006.01)	216165	G01S 7/00 (2006.01)	216379*
C09K 11/08 (2006.01)	216169*	E04D 13/147 (2006.01)	216384	F21V 21/10 (2006.01)	216165*	G01S 13/00 (2006.01)	216340
C09K 17/40 (2006.01)	216255	E04D 13/14 (2006.01)	216384*	F21V 21/112 (2006.01)	216165*	G01S 13/00 (2006.01)	216383*
C09K 17/00 (2006.01)	216400*	E04D 13/02 (2006.01)	216391*	F21V 21/116 (2006.01)	216165*	G01S 13/28 (2006.01)	216301*
C09K 3/22 (2006.01)	216152*	E04F 15/02 (2006.01)	216359*	F23C 5/08 (2006.01)	216334*	G01T 1/185 (2006.01)	216201
C10B 1/10 (2006.01)	216345*	E05B 27/00 (2006.01)	216337	F23G 7/10 (2006.01)	216270	G03C 1/035 (2006.01)	216146
C10B 53/07 (2006.01)	216345*	E05B 15/16 (2006.01)	216337*	F23K 1/04 (2006.01)	216270*	G05D 11/02 (2006.01)	216375
C10B 57/04 (2006.01)	216234	E05D 15/48 (2006.01)	216332	F23K 3/02 (2006.01)	216334	G05F 1/10 (2006.01)	216339*
C10G 25/12 (2006.01)	216163*	E05D 15/48 (2006.01)	216333	F23K 3/14 (2006.01)	216269*	G05G 9/047 (2006.01)	216338
C10G 45/00 (2006.01)	216237	E06B 3/30 (2006.01)	216391	F24D 1/00 (2006.01)	216274	G08B 21/00 (2006.01)	216259
C10J 3/16 (2006.01)	216236	E06B 3/673 (2006.01)	216285	F24D 19/00 (2006.01)	216199	G11B 23/03 (2006.01)	216220
C10K 1/32 (2006.01)	216277	E06B 3/66 (2006.01)	216285*	F24H 9/12 (2006.01)	216199*	H01F 1/057 (2006.01)	216145*
C10L 5/06 (2006.01)	216186*	E06B 5/16 (2006.01)	216275	F24H 1/24 (2006.01)	216269	H01F 7/06 (2006.01)	216339
C10L 5/44 (2006.01)	216186*	E21C 27/34 (2006.01)	216195	F24H 9/18 (2006.01)	216269*	H01J 47/02 (2006.01)	216201*
C10L 1/02 (2006.01)	216247*	E21C 35/12 (2006.01)	216162	F24J 2/16 (2006.01)	216172*	H01J 37/244 (2006.01)	216374
C10L 5/06 (2006.01)	216330	E21C 27/34 (2006.01)	216162*	F26B 3/08 (2006.01)	216170*	H01J 37/26 (2006.01)	216374*
C10L 5/48 (2006.01)	216330*	E21C 35/18 (2006.01)	216341	F28B 9/00 (2006.01)	216159*	H01M 21/00 (2006.01)	216395*
C10M 175/00 (2006.01)	216345*	E21D 9/00 (2006.01)	216210*	F28D 7/10 (2006.01)	216290*	H01M 4/14 (2006.01)	216141
C12M 1/107 (2006.01)	216350*	E21D 11/38 (2006.01)	216400	F28F 9/26 (2006.01)	216199*	H01P 1/00 (2006.01)	216383
C12M 1/107 (2006.01)	216175	E21D 21/00 (2006.01)	216177	F28F 9/24 (2006.01)	216290	H01P 3/00 (2006.01)	216383*
C12N 5/078 (2010.01)	216193	E21D 23/04 (2006.01)	216327	F28F 23/00 (2006.01)	216159	H01P 1/00 (2006.01)	216221*
C12N 5/10 (2006.01)	216193*	E21D 11/34 (2006.01)	216327*	F41A 27/00 (2006.01)	216260	H01Q 21/00 (2006.01)	216393*
C12N 15/09 (2006.01)	216193*	E21D 23/08 (2006.01)	216324	F41A 23/00 (2006.01)	216260*	H01Q 1/00 (2006.01)	216393*
C12Q 1/00 (2006.01)	216216*	E21D 23/04 (2006.01)	216324*	F41A 27/10 (2006.01)	216260*	H01Q 3/00 (2006.01)	216393*
C22B 47/00 (2006.01)	216267	E21F 13/00 (2006.01)	216289*	F41C 27/06 (2006.01)	216281	H01Q 13/00 (2006.01)	216379*
C22B 1/14 (2006.01)	216267*	E21F 5/06 (2006.01)	216152	F41C 27/00 (2006.01)	216281*	H01Q 21/00 (2006.01)	216379*

1	2
H01Q 25/00 (2006.01)	216379*
H01Q 9/00 (2006.01)	216381
H01Q 13/00 (2006.01)	216221
H01Q 21/00 (2006.01)	216221*
H01R 11/24 (2006.01)	216265
H01R 4/48 (2006.01)	216265*
H02M 7/5387 (2007.01)	216390*
H04B 1/69 (2006.01)	216301

1	2
H04B 3/23 (2006.01)	216396
H04J 11/00 (2006.01)	216232*
H04J 13/00 (2006.01)	216232*
H04L 27/00 (2006.01)	216301*
H04L 27/00 (2006.01)	216232
H04M 9/08 (2006.01)	216396*
H04Q 11/00 (2006.01)	216299
H05G 1/26 (2006.01)	216201*

1	2
216227	B01J 19/32 (2006.01)
216228	C07K 16/24 (2006.01)
216229	A61K 31/19 (2006.01)
216230	F01D 1/04 (2006.01)
216231	A62C 3/02 (2006.01)
216232	H04L 27/00 (2006.01)
216233	C07D 401/04 (2006.01)
216234	C10B 57/04 (2006.01)
216235	D06M 11/83 (2006.01)
216236	C10J 3/16 (2006.01)
216237	C10G 45/00 (2006.01)
216238	F17D 1/065 (2006.01)
216239	B25J 5/00 (2006.01)
216240	A47C 7/38 (2006.01)
216241	A61B 5/15 (2006.01)
216242	A01C 1/06 (2006.01)
216243	C07B 31/00 (2006.01)
216244	F03D 3/06 (2006.01)
216245	C03C 17/22 (2006.01)
216246	B60L 13/04 (2006.01)
216247	C07C 67/48 (2006.01)
216248	B65G 5/00 (2006.01)
216249	G01F 25/00 (2006.01)
216250	B32B 5/26 (2006.01)
216251	B65H 54/28 (2006.01)
216252	F15B 19/00 (2006.01)
216253	B65G 43/02 (2006.01)
216254	C08L 27/06 (2006.01)
216255	C09K 17/40 (2006.01)
216256	C07C 233/36 (2006.01)
216257	C04B 35/16 (2006.01)
216258	B21B 19/04 (2006.01)
216259	G08B 21/00 (2006.01)
216260	F41A 27/00 (2006.01)
216261	G01M 99/00 (2011.01)
216262	B65G 21/20 (2006.01)
216263	B65G 69/00 (2006.01)
216264	A61K 31/4188 (2006.01)
216265	H01R 11/24 (2006.01)
216266	F16K 15/04 (2006.01)
216267	C22B 47/00 (2006.01)
216268	C08F 220/18 (2006.01)
216269	F24H 1/24 (2006.01)
216270	F23G 7/10 (2006.01)
216271	B01J 4/00 (2006.01)
216272	C07F 9/38 (2006.01)
216273	F16D 65/54 (2006.01)
216274	F24D 1/00 (2006.01)
216275	E06B 5/16 (2006.01)
216276	B65G 53/42 (2006.01)
216277	C10K 1/32 (2006.01)
216278	A24C 5/35 (2006.01)
216279	B65G 69/14 (2006.01)
216280	A01B 49/02 (2006.01)
216281	F41C 27/06 (2006.01)
216282	B65G 47/90 (2006.01)
216283	B65G 23/44 (2006.01)
216284	F04D 29/28 (2006.01)
216285	E06B 3/673 (2006.01)
216286	B60P 3/06 (2006.01)
216287	E02B 11/00 (2006.01)
216288	C03B 35/14 (2006.01)
216289	B66C 9/04 (2006.01)
216290	F28F 9/24 (2006.01)
216291	C07D 487/04 (2006.01)

1	2
216292	C07D 487/04 (2006.01)
216293	A01L 15/00 (2006.01)
216294	C07D 301/12 (2006.01)
216295	C08L 67/04 (2006.01)
216296	B61H 15/00 (2006.01)
216297	B04C 5/103 (2006.01)
216298	C07D 207/08 (2006.01)
216299	H04Q 11/00 (2006.01)
216300	G01B 11/16 (2006.01)
216301	H04B 1/69 (2006.01)
216302	B65G 17/20 (2006.01)
216303	B61D 17/08 (2006.01)
216304	C07F 9/40 (2006.01)
216305	C08F 2/44 (2006.01)
216306	B65G 47/92 (2006.01)
216307	C08J 7/04 (2006.01)
216308	C07C 205/00 (2006.01)
216309	B23P 15/14 (2006.01)
216310	B21B 23/00 (2006.01)
216311	B23P 15/14 (2006.01)
216312	B21D 22/28 (2006.01)
216313	C08J 5/18 (2006.01)
216314	E02B 15/00 (2006.01)
216315	C08J 7/04 (2006.01)
216316	B27M 1/08 (2006.01)
216317	C05D 9/02 (2006.01)
216318	C05F 3/00 (2006.01)
216319	D06F 37/26 (2006.01)
216320	A61K 9/48 (2006.01)
216321	B01J 20/285 (2006.01)
216322	B62D 57/028 (2006.01)
216323	B65B 69/00 (2006.01)
216324	E21D 23/08 (2006.01)
216325	A61B 5/0205 (2006.01)
216326	E04C 1/00 (2006.01)
216327	E21D 23/04 (2006.01)
216328	E01C 11/22 (2006.01)
216329	F41H 7/00 (2006.01)
216330	C10L 5/06 (2006.01)
216331	A23G 3/36 (2006.01)
216332	E05D 15/48 (2006.01)
216333	E05D 15/48 (2006.01)
216334	F23K 3/02 (2006.01)
216335	A62D 3/00 (2007.01)
216336	B22C 1/02 (2006.01)
216337	E05B 27/00 (2006.01)
216338	G05G 9/047 (2006.01)
216339	H01F 7/06 (2006.01)
216340	G01S 13/00 (2006.01)
216341	E21C 35/18 (2006.01)
216342	C07D 513/04 (2006.01)
216343	B60G 11/50 (2006.01)
216344	G01N 33/04 (2006.01)
216345	C08J 11/14 (2006.01)
216346	G01L 5/00 (2006.01)
216347	A23L 3/04 (2006.01)
216348	B65G 1/00 (2006.01)
216349	A47J 27/14 (2006.01)
216350	C02F 3/28 (2006.01)
216351	B65G 1/00 (2006.01)
216352	F03B 7/00 (2006.01)
216353	C08G 63/08 (2006.01)
216354	B05D 5/06 (2006.01)
216355	B07C 5/34 (2006.01)
216356	C07H 1/00 (2006.01)

INDEKS NUMEROWY
UDZIELONYCH PATENTÓW

Nr patentu	Symbol MKP
1	2
216131	B01D 1/22 (2006.01)
216132	B02C 18/06 (2006.01)
216133	A47C 17/13 (2006.01)
216134	C07D 473/04 (2006.01)
216135	C07C 401/00 (2006.01)
216136	F03D 3/06 (2006.01)
216137	D03C 9/06 (2006.01)
216138	F16C 32/04 (2006.01)
216139	B23B 45/16 (2006.01)
216140	C08L 95/00 (2006.01)
216141	H01M 4/14 (2006.01)
216142	G01N 33/02 (2006.01)
216143	C09B 11/08 (2006.01)
216144	C08J 3/215 (2006.01)
216145	C08J 3/20 (2006.01)
216146	G03C 1/035 (2006.01)
216147	C07C 229/48 (2006.01)
216148	G01R 29/08 (2006.01)
216149	B30B 15/16 (2006.01)
216150	F41J 9/08 (2006.01)
216151	G01C 15/00 (2006.01)
216152	E21F 5/06 (2006.01)
216153	C08L 23/16 (2006.01)
216154	B29C 45/73 (2006.01)
216155	E02D 3/08 (2006.01)
216156	C08J 11/08 (2006.01)
216157	A47B 87/00 (2006.01)
216158	F41H 1/00 (2006.01)
216159	F28F 23/00 (2006.01)
216160	B23B 27/06 (2006.01)
216161	A01K 1/015 (2006.01)
216162	E21C 35/12 (2006.01)
216163	C01B 33/26 (2006.01)
216164	C04B 18/12 (2006.01)
216165	F21V 21/00 (2006.01)
216166	B23C 5/12 (2006.01)
216167	B61D 17/08 (2006.01)
216168	A62C 3/04 (2006.01)
216169	C09K 11/79 (2006.01)
216170	B01J 8/38 (2006.01)
216171	A01C 7/08 (2006.01)
216172	B23P 15/00 (2006.01)
216173	C08G 18/38 (2006.01)
216174	F16K 1/18 (2006.01)
216175	C12M 1/107 (2006.01)
216176	F01N 1/12 (2006.01)
216177	E21D 21/00 (2006.01)
216178	G01N 33/00 (2006.01)

Nr patentu	Symbol MKP
1	2
216179	C07C 67/08 (2006.01)
216180	A61L 15/28 (2006.01)
216181	C30B 7/04 (2006.01)
216182	E01H 5/06 (2006.01)
216183	C08J 3/09 (2006.01)
216184	A61F 5/445 (2006.01)
216185	C07C 211/63 (2006.01)
216186	B30B 11/02 (2006.01)
216187	E02D 31/10 (2006.01)
216188	C07D 311/08 (2006.01)
216189	B01D 35/30 (2006.01)
216190	C07K 16/18 (2006.01)
216191	A61J 17/00 (2006.01)
216192	A61K 9/08 (2006.01)
216193	C12N 5/078 (2010.01)
216194	C07C 67/03 (2006.01)
216195	E21C 27/34 (2006.01)
216196	F03D 11/04 (2006.01)
216197	C07C 405/00 (2006.01)
216198	E01B 35/00 (2006.01)
216199	F24D 19/00 (2006.01)
216200	A61K 39/295 (2006.01)
216201	G01T 1/185 (2006.01)
216202	F03D 11/04 (2006.01)
216203	A47C 17/86 (2006.01)
216204	A01C 5/08 (2006.01)
216205	C08J 9/232 (2006.01)
216206	D03D 15/00 (2006.01)
216207	G01F 1/84 (2006.01)
216208	A61K 39/00 (2006.01)
216209	B01J 27/224 (2006.01)
216210	E02D 29/045 (2006.01)
216211	D21C 5/02 (2006.01)
216212	A01D 17/00 (2006.01)
216213	A61K 31/165 (2006.01)
216214	A47C 17/36 (2006.01)
216215	B66D 1/36 (2006.01)
216216	G01N 33/543 (2006.01)
216217	C07K 7/00 (2006.01)
216218	C07D 239/60 (2006.01)
216219	A61B 17/72 (2006.01)
216220	G11B 23/03 (2006.01)
216221	H01Q 13/00 (2006.01)
216222	A61K 36/185 (2006.01)
216223	C07K 16/28 (2006.01)
216224	C07D 498/18 (2006.01)
216225	A61J 1/00 (2006.01)
216226	A61M 5/32 (2006.01)

1	2	1	2
216357	A47G 27/00 (2006.01)	216381	H01Q 9/00 (2006.01)
216358	C07D 513/04 (2006.01)	216382	G01S 13/00 (2006.01)
216359	B27M 3/04 (2006.01)	216383	H01P 1/00 (2006.01)
216360	A23F 5/02 (2006.01)	216384	E04D 13/147 (2006.01)
216361	A23L 1/28 (2006.01)	216385	G01N 33/68 (2006.01)
216362	A23K 1/175 (2006.01)	216386	B25B 5/12 (2006.01)
216363	B24B 41/06 (2006.01)	216387	B23P 19/06 (2006.01)
216364	G01N 27/82 (2006.01)	216388	C07D 403/08 (2006.01)
216365	B65G 39/04 (2006.01)	216389	B41M 1/10 (2006.01)
216366	A21D 8/02 (2006.01)	216390	B26F 1/28 (2006.01)
216367	A24C 5/39 (2006.01)	216391	E06B 3/30 (2006.01)
216368	C07D 401/00 (2006.01)	216392	A61L 2/16 (2006.01)
216369	C07F 9/38 (2006.01)	216393	G01S 7/00 (2006.01)
216370	C07D 405/12 (2006.01)	216394	B21D 9/05 (2006.01)
216371	B60R 21/16 (2006.01)	216395	G01N 27/00 (2006.01)
216372	B65D 1/02 (2006.01)	216396	H04B 3/23 (2006.01)
216373	A61K 31/4174 (2006.01)	216397	C07D 401/12 (2006.01)
216374	H01J 37/244 (2006.01)	216398	C07D 401/12 (2006.01)
216375	G05D 11/02 (2006.01)	216399	C07C 49/20 (2006.01)
216376	C01F 7/02 (2006.01)	216400	E21D 11/38 (2006.01)
216377	B62K 21/18 (2006.01)	216401	B01F 15/04 (2006.01)
216378	B62B 3/02 (2006.01)	216402	F16K 31/00 (2006.01)
216379	G01S 13/00 (2006.01)	216403	G01L 5/00 (2006.01)
216380	B62K 21/12 (2006.01)	216404	B65G 69/18 (2006.01)

80

UDZIELONE DODATKOWE
PRAWA OCHRONNE

Poniższe zestawienie zawiera kolejno: numer patentu podstawowego i tytuł wynalazku, nazwisko i imię lub nazwę i adres uprawnionego, numer i datę pierwszego zezwolenia na wprowadzenie produktu na rynek oraz nazwę organu, który je wydał, oznaczenie produktu opisanego w tym zezwoleniu, datę od której powstaje i czas trwania dodatkowego prawa ochronnego.

(68) 181169

(54) Nowe związki pochodne 1-fenyl-3-dwumetyloaminopropanu oraz sposób ich wytwarzania

(73) GRÜNENTHAL GMBH, AKWIZGRAN (DE)

(93) 24.05.2011, 18192 do 18196, Prezes Urzędu Rejestracji Produktów Leczniczych, Wyrobów Medycznych i Produktów Biobójczych (PL)

(93) 24.05.2011, 18197 do 18201, Prezes Urzędu Rejestracji Produktów Leczniczych, Wyrobów Medycznych i Produktów Biobójczych (PL)

(93) 19.08.2010, 76261.00. do 76270.00., Bundesinstitut für Arzneimittel und Medizinprodukte (DE)

(93) 19.08.2010, 75043.00. do 75048.00., Bundesinstitut für Arzneimittel und Medizinprodukte (DE)

(95) tapentadol, ewentualnie w postaci jego soli z fizjologicznie dopuszczalnymi kwasami

(94) 21.07.2015 - 21.07.2020

(68) 184687

(54) Pochodne oksymu benzamidu, sposób ich wytwarzania oraz rolniczo-ogrodniczy środek grzybobójczy

(73) NIPPON SODA CO., LTD., TOKIO (JP)

(93) 15.12.2010, R-93/2010, Minister Rolnictwa i Rozwoju Wsi (PL)

(93) 27.04.2005, 0823/2005, Dyrektoriat Bezpieczeństwa Pestycydów (GB)

(95) cyflufenamid

(94) 18.12.2015 - 27.04.2020

(68) 207534

(54) Zastosowania rozpuszczalnej fuzyjnej cząsteczki CTLA4

(73) BRISTOL-MYERS SQUIBB COMPANY, PRINCETON (US)

(93) 21.05.2007, EU/1/07/389/001 do 003, Komisja Wspólnot Europejskich (EU)

(95) abatacept do zastosowania w leczeniu podmiotu z reumatoidalnym zapaleniem stawów, przy czym podmiot nie odpowiedział na co najmniej jeden przeciwreumatyczny lek modyfikujący przebieg choroby (DMARD)

(94) 02.07.2021 - 21.11.2022 (obejmuje przedłużenie obowiązywania)

(68) 211834

(54) Związki 2-indolinonowe, kompozycja farmaceutyczna je zawierająca oraz ich zastosowanie

(73) SUGEN, INC., SAN FRANCISCO (US)

(73) PHARMACIA & UPJOHN COMPANY, KALAMAZOO (US)

(93) 19.07.2006, EU/1/06/347/001 do 003, Komisja Wspólnot Europejskich (EU)

(95) SUTENT - jabłczan sunitynibu

(94) 15.02.2021 - 19.07.2021

81

TŁUMACZENIA PATENTÓW EUROPEJSKICH

Poniższe zestawienie zawiera kolejno: kod rodzaju tłumaczenia patentu europejskiego chronionego na terytorium Rzeczypospolitej Polskiej, datę publikacji o udzieleniu lub zmianie patentu europejskiego, rok wydania i numer Europejskiego Biuletynu Patentowego, w którym ogłoszono o udzieleniu lub zmianie patentu, numer patentu europejskiego.

T3 (97) 27 11 2013	2013/48	EP 1536196 B1
T3 (97) 10 07 2013	2013/28	EP 1528812 B1
T3 (97) 10 07 2013	2013/28	EP 1772313 B1
T3 (97) 16 10 2013	2013/42	EP 1508437 B1
T3 (97) 18 09 2013	2013/38	EP 1461995 B1
T3 (97) 25 09 2013	2013/39	EP 1616839 B1
T3 (97) 05 06 2013	2013/23	EP 1601450 B1
T3 (97) 16 10 2013	2013/42	EP 1604003 B1
T3 (97) 21 08 2013	2013/34	EP 1606816 B1
T3 (97) 18 09 2013	2013/38	EP 1620551 B1
T3 (97) 28 08 2013	2013/35	EP 1635698 B1
T3 (97) 09 10 2013	2013/41	EP 1656461 B1
T3 (97) 02 10 2013	2013/40	EP 1618452 B1
T3 (97) 28 08 2013	2013/35	EP 1615992 B1
T3 (97) 02 10 2013	2013/40	EP 1635927 B1
T3 (97) 25 12 2013	2013/52	EP 1676091 B1
T3 (97) 25 09 2013	2013/39	EP 1678165 B1
T3 (97) 09 10 2013	2013/41	EP 1700070 B1
T3 (97) 02 10 2013	2013/40	EP 1658291 B1
T3 (97) 16 10 2013	2013/42	EP 1656345 B1
T3 (97) 02 10 2013	2013/40	EP 1675713 B1
T3 (97) 09 10 2013	2013/41	EP 1673104 B1
T3 (97) 11 09 2013	2013/37	EP 1680089 B1
T3 (97) 23 10 2013	2013/43	EP 1815586 B1
T3 (97) 24 07 2013	2013/30	EP 1687568 B1
T5 (97) 16 07 2008	2008/29	EP 1709044 B1
T3 (97) 11 09 2013	2013/37	EP 1698388 B1
T3 (97) 09 10 2013	2013/41	EP 1687208 B1
T3 (97) 30 10 2013	2013/44	EP 1696852 B1
T3 (97) 23 10 2013	2013/43	EP 1701768 B1
T3 (97) 19 06 2013	2013/25	EP 1579887 B1
T3 (97) 16 10 2013	2013/42	EP 1591502 B1
T3 (97) 09 10 2013	2013/41	EP 1619727 B1
T3 (97) 02 10 2013	2013/40	EP 1626150 B1
T5 (97) 17 10 2007	2007/42	EP 1635019 B1

T5 (97) 05 12 2007	2007/49	EP 1645647 B1	T3 (97) 23 10 2013	2013/43	EP 1883647 B1
T3 (97) 06 11 2013	2013/45	EP 1652431 B1	T3 (97) 11 09 2013	2013/37	EP 1843928 B1
T3 (97) 13 11 2013	2013/46	EP 1679475 B1	T3 (97) 30 10 2013	2013/44	EP 1928883 B1
T3 (97) 07 08 2013	2013/32	EP 1559630 B1	T3 (97) 11 09 2013	2013/37	EP 1848322 B1
T3 (97) 07 08 2013	2013/32	EP 1658770 B1	T3 (97) 16 10 2013	2013/42	EP 1849773 B1
T3 (97) 23 10 2013	2013/43	EP 1787516 B1	T3 (97) 09 10 2013	2013/41	EP 1854789 B1
T5 (97) 22 11 2006	2006/47	EP 1577185 B1	T3 (97) 18 09 2013	2013/38	EP 1878008 B1
T3 (97) 16 10 2013	2013/42	EP 1624506 B1	T5 (97) 13 10 2010	2010/41	EP 1851254 B1
T3 (97) 25 09 2013	2013/39	EP 1683904 B1	T3 (97) 18 09 2013	2013/38	EP 1886130 B1
T3 (97) 18 09 2013	2013/38	EP 1715743 B1	T3 (97) 07 08 2013	2013/32	EP 1864673 B1
T3 (97) 04 09 2013	2013/36	EP 1709256 B1	T3 (97) 07 08 2013	2013/32	EP 1864674 B1
T3 (97) 21 08 2013	2013/34	EP 1709249 B1	T3 (97) 16 10 2013	2013/42	EP 1850874 B1
T3 (97) 16 10 2013	2013/42	EP 1730365 B1	T3 (97) 10 04 2013	2013/15	EP 1896401 B1
T3 (97) 16 10 2013	2013/42	EP 1740197 B1	T3 (97) 18 09 2013	2013/38	EP 1863833 B1
T3 (97) 25 09 2013	2013/39	EP 1723019 B1	T3 (97) 25 09 2013	2013/39	EP 1856244 B1
T3 (97) 25 09 2013	2013/39	EP 1722670 B1	T3 (97) 03 07 2013	2013/27	EP 1883396 B1
T3 (97) 18 09 2013	2013/38	EP 1727833 B1	T3 (97) 02 10 2013	2013/40	EP 1876929 B1
T3 (97) 24 07 2013	2013/30	EP 1702082 B1	T3 (97) 09 10 2013	2013/41	EP 1872440 B1
T3 (97) 17 07 2013	2013/29	EP 1725480 B1	T3 (97) 25 09 2013	2013/39	EP 1863519 B1
T3 (97) 16 10 2013	2013/42	EP 1742685 B1	T3 (97) 16 10 2013	2013/42	EP 1879599 B1
T3 (97) 23 10 2013	2013/43	EP 1862025 B1	T3 (97) 25 09 2013	2013/39	EP 1885187 B1
T3 (97) 11 09 2013	2013/37	EP 1776181 B1	T3 (97) 28 08 2013	2013/35	EP 1888748 B1
T5 (97) 17 11 2010	2010/46	EP 1730088 B1	T3 (97) 30 10 2013	2013/44	EP 1871928 B1
T3 (97) 06 11 2013	2013/45	EP 1729656 B1	T3 (97) 25 09 2013	2013/39	EP 1917176 B1
T3 (97) 28 08 2013	2013/35	EP 1732745 B1	T3 (97) 16 10 2013	2013/42	EP 1896400 B1
T3 (97) 27 11 2013	2013/48	EP 1751385 B1	T3 (97) 18 09 2013	2013/38	EP 1888539 B1
T3 (97) 26 06 2013	2013/26	EP 1838150 B1	T3 (97) 16 10 2013	2013/42	EP 1904580 B1
T3 (97) 09 10 2013	2013/41	EP 1755562 B1	T3 (97) 13 11 2013	2013/46	EP 1933840 B1
T3 (97) 12 06 2013	2013/24	EP 1774248 B1	T3 (97) 30 10 2013	2013/44	EP 1911769 B1
T3 (97) 25 09 2013	2013/39	EP 1762085 B1	T3 (97) 09 10 2013	2013/41	EP 1879873 B1
T3 (97) 18 09 2013	2013/38	EP 1807659 B1	T3 (97) 02 10 2013	2013/40	EP 1883684 B1
T3 (97) 20 11 2013	2013/47	EP 1901689 B1	T3 (97) 02 10 2013	2013/40	EP 1940547 B1
T3 (97) 16 10 2013	2013/42	EP 1771576 B1	T3 (97) 20 11 2013	2013/47	EP 1917923 B1
T3 (97) 23 10 2013	2013/43	EP 1765088 B1	T3 (97) 22 05 2013	2013/21	EP 1909601 B1
T3 (97) 18 09 2013	2013/38	EP 1761763 B1	T3 (97) 23 10 2013	2013/43	EP 1904585 B1
T3 (97) 16 10 2013	2013/42	EP 1799953 B1	T3 (97) 18 09 2013	2013/38	EP 1924264 B1
T3 (97) 20 11 2013	2013/47	EP 1809624 B1	T3 (97) 30 10 2013	2013/44	EP 1928613 B1
T3 (97) 07 08 2013	2013/32	EP 1915137 B1	T3 (97) 23 10 2013	2013/43	EP 1980638 B1
T3 (97) 02 10 2013	2013/40	EP 1778485 B1	T3 (97) 25 09 2013	2013/39	EP 2054126 B1
T3 (97) 19 06 2013	2013/25	EP 1799287 B1	T3 (97) 02 10 2013	2013/40	EP 1912677 B1
T5 (97) 16 03 2011	2011/11	EP 1817529 B1	T3 (97) 18 12 2013	2013/51	EP 1919295 B1
T3 (97) 25 09 2013	2013/39	EP 1877073 B1	T3 (97) 16 10 2013	2013/42	EP 1931304 B1
T3 (97) 02 10 2013	2013/40	EP 1818729 B1	T3 (97) 11 09 2013	2013/37	EP 1912513 B1
T3 (97) 18 09 2013	2013/38	EP 1839846 B1	T3 (97) 02 10 2013	2013/40	EP 2047414 B1
T3 (97) 02 10 2013	2013/40	EP 1815681 B1	T3 (97) 16 10 2013	2013/42	EP 1951636 B1
T3 (97) 18 09 2013	2013/38	EP 1836345 B1	T3 (97) 27 11 2013	2013/48	EP 2073772 B1
T3 (97) 18 09 2013	2013/38	EP 1844102 B1	T3 (97) 20 11 2013	2013/47	EP 1937293 B1
T3 (97) 18 09 2013	2013/38	EP 1836356 B1	T3 (97) 26 06 2013	2013/26	EP 1951602 B1
T3 (97) 31 07 2013	2013/31	EP 1905823 B1	T3 (97) 16 10 2013	2013/42	EP 1957106 B1
T3 (97) 11 12 2013	2013/50	EP 1854925 B1	T4 (97) 07 04 2010	2010/14	EP 1934179 B1
T3 (97) 13 11 2013	2013/46	EP 1827647 B1	T3 (97) 20 11 2013	2013/47	EP 1928279 B1
T3 (97) 29 05 2013	2013/22	EP 1962873 B1	T3 (97) 11 09 2013	2013/37	EP 1945272 B1
T3 (97) 09 10 2013	2013/41	EP 1835923 B1	T3 (97) 30 10 2013	2013/44	EP 1947937 B1
T3 (97) 25 09 2013	2013/39	EP 1693237 B1	T3 (97) 04 09 2013	2013/36	EP 1942108 B1
T3 (97) 18 09 2013	2013/38	EP 1780293 B1	T3 (97) 18 09 2013	2013/38	EP 1942874 B1
T3 (97) 13 03 2013	2013/11	EP 1693305 B1	T3 (97) 25 09 2013	2013/39	EP 2575118 B1
T3 (97) 23 10 2013	2013/43	EP 1739002 B1	T3 (97) 16 10 2013	2013/42	EP 1963726 B1
T3 (97) 18 12 2013	2013/51	EP 1783059 B1	T3 (97) 11 09 2013	2013/37	EP 1963217 B1
T3 (97) 24 07 2013	2013/30	EP 1736274 B1	T3 (97) 18 09 2013	2013/38	EP 1945632 B1
T3 (97) 25 09 2013	2013/39	EP 1743978 B1	T3 (97) 18 09 2013	2013/38	EP 1951596 B1
T3 (97) 06 11 2013	2013/45	EP 1903014 B1	T3 (97) 16 10 2013	2013/42	EP 1948317 B1
T3 (97) 30 10 2013	2013/44	EP 1775815 B1	T3 (97) 16 10 2013	2013/42	EP 1962886 B1
T3 (97) 16 10 2013	2013/42	EP 1785689 B1	T3 (97) 17 07 2013	2013/29	EP 1976985 B1
T3 (97) 18 09 2013	2013/38	EP 1875918 B1	T3 (97) 16 10 2013	2013/42	EP 1806845 B1
T3 (97) 09 10 2013	2013/41	EP 1846376 B1	T3 (97) 29 05 2013	2013/22	EP 1978043 B1
T3 (97) 30 10 2013	2013/44	EP 1845933 B1	T3 (97) 22 05 2013	2013/21	EP 1978042 B1
T3 (97) 14 08 2013	2013/33	EP 1843992 B1	T3 (97) 02 10 2013	2013/40	EP 2009163 B1

T3 (97) 18 09 2013	2013/38	EP 2047985 B1	T3 (97) 14 08 2013	2013/33	EP 2095583 B1
T3 (97) 14 08 2013	2013/33	EP 1897548 B1	T3 (97) 05 06 2013	2013/23	EP 2091514 B1
T3 (97) 18 09 2013	2013/38	EP 1946688 B1	T3 (97) 07 08 2013	2013/32	EP 1976103 B1
T3 (97) 07 08 2013	2013/32	EP 1942351 B1	T3 (97) 23 10 2013	2013/43	EP 2093737 B1
T3 (97) 16 10 2013	2013/42	EP 1857327 B1	T3 (97) 02 10 2013	2013/40	EP 1997998 B1
T3 (97) 16 10 2013	2013/42	EP 1862582 B1	T3 (97) 04 09 2013	2013/36	EP 2144301 B1
T3 (97) 04 09 2013	2013/36	EP 1878833 B1	T3 (97) 16 10 2013	2013/42	EP 2039972 B1
T3 (97) 31 07 2013	2013/31	EP 1900871 B1	T3 (97) 11 09 2013	2013/37	EP 2103221 B1
T3 (97) 18 09 2013	2013/38	EP 1921150 B1	T3 (97) 16 10 2013	2013/42	EP 2065990 B1
T3 (97) 18 09 2013	2013/38	EP 1908842 B1	T3 (97) 02 10 2013	2013/40	EP 2090425 B1
T3 (97) 04 09 2013	2013/36	EP 2019104 B1	T3 (97) 02 10 2013	2013/40	EP 1909448 B1
T3 (97) 30 10 2013	2013/44	EP 1885036 B1	T3 (97) 09 10 2013	2013/41	EP 1983100 B1
T3 (97) 12 06 2013	2013/24	EP 1826988 B1	T3 (97) 18 09 2013	2013/38	EP 2047834 B1
T3 (97) 02 10 2013	2013/40	EP 1865121 B1	T3 (97) 06 11 2013	2013/45	EP 2134044 B1
T3 (97) 09 10 2013	2013/41	EP 1983964 B1	T3 (97) 18 09 2013	2013/38	EP 2027990 B1
T3 (97) 02 10 2013	2013/40	EP 1981768 B1	T3 (97) 23 10 2013	2013/43	EP 1988685 B1
T3 (97) 18 09 2013	2013/38	EP 1986795 B1	T3 (97) 02 10 2013	2013/40	EP 2186916 B1
T3 (97) 16 10 2013	2013/42	EP 1989281 B1	T5 (97) 09 03 2011	2011/10	EP 2192386 B1
T3 (97) 07 08 2013	2013/32	EP 1996841 B1	T3 (97) 20 11 2013	2013/47	EP 2161893 B1
T3 (97) 11 09 2013	2013/37	EP 1979099 B1	T3 (97) 18 09 2013	2013/38	EP 2199632 B1
T3 (97) 09 10 2013	2013/41	EP 2046304 B1	T3 (97) 22 05 2013	2013/21	EP 2074892 B1
T3 (97) 23 10 2013	2013/43	EP 2084191 B1	T3 (97) 06 11 2013	2013/45	EP 2154291 B1
T3 (97) 31 07 2013	2013/31	EP 2024329 B1	T3 (97) 04 12 2013	2013/49	EP 2056463 B1
T3 (97) 24 07 2013	2013/30	EP 2001891 B1	T3 (97) 10 07 2013	2013/28	EP 2039356 B1
T3 (97) 02 10 2013	2013/40	EP 2007956 B1	T3 (97) 17 07 2013	2013/29	EP 2053190 B1
T3 (97) 04 09 2013	2013/36	EP 2037859 B1	T3 (97) 22 05 2013	2013/21	EP 2062645 B1
T3 (97) 02 10 2013	2013/40	EP 1986622 B1	T3 (97) 31 07 2013	2013/31	EP 2125352 B1
T3 (97) 25 09 2013	2013/39	EP 1993589 B1	T3 (97) 04 09 2013	2013/36	EP 2220358 B1
T3 (97) 07 08 2013	2013/32	EP 1993772 B1	T3 (97) 02 10 2013	2013/40	EP 2115227 B1
T3 (97) 10 07 2013	2013/28	EP 1981995 B1	T3 (97) 16 10 2013	2013/42	EP 2129612 B1
T3 (97) 18 09 2013	2013/38	EP 2054405 B1	T3 (97) 16 10 2013	2013/42	EP 2057032 B1
T3 (97) 02 10 2013	2013/40	EP 1984357 B1	T3 (97) 02 10 2013	2013/40	EP 2121406 B1
T3 (97) 09 10 2013	2013/41	EP 2051920 B1	T3 (97) 28 08 2013	2013/35	EP 2131994 B1
T3 (97) 11 09 2013	2013/37	EP 2049379 B1	T3 (97) 06 11 2013	2013/45	EP 2208216 B1
T3 (97) 30 10 2013	2013/44	EP 2049480 B1	T3 (97) 09 10 2013	2013/41	EP 2134230 B1
T3 (97) 14 08 2013	2013/33	EP 2046716 B1	T3 (97) 15 05 2013	2013/20	EP 2144618 B1
T3 (97) 31 07 2013	2013/31	EP 2165578 B1	T3 (97) 09 10 2013	2013/41	EP 2119361 B1
T3 (97) 23 10 2013	2013/43	EP 2046745 B1	T3 (97) 11 09 2013	2013/37	EP 2114191 B1
T3 (97) 16 10 2013	2013/42	EP 2058317 B1	T3 (97) 13 11 2013	2013/46	EP 2111126 B1
T3 (97) 02 10 2013	2013/40	EP 2021445 B1	T3 (97) 16 10 2013	2013/42	EP 2129233 B1
T3 (97) 09 10 2013	2013/41	EP 2044101 B1	T3 (97) 13 11 2013	2013/46	EP 2150275 B1
T3 (97) 21 08 2013	2013/34	EP 2029324 B1	T3 (97) 23 10 2013	2013/43	EP 2291331 B1
T3 (97) 16 10 2013	2013/42	EP 2099643 B1	T3 (97) 27 11 2013	2013/48	EP 2142739 B1
T3 (97) 16 10 2013	2013/42	EP 2054229 B1	T3 (97) 04 09 2013	2013/36	EP 2152551 B1
T3 (97) 29 05 2013	2013/22	EP 2049258 B1	T3 (97) 13 11 2013	2013/46	EP 2157950 B1
T4 (97) 29 05 2013	2013/22	EP 2049258 B1	T3 (97) 11 09 2013	2013/37	EP 2155221 B1
T3 (97) 09 10 2013	2013/41	EP 2069352 B1	T3 (97) 09 10 2013	2013/41	EP 2155188 B1
T3 (97) 23 10 2013	2013/43	EP 2079303 B1	T3 (97) 02 10 2013	2013/40	EP 2170959 B1
T3 (97) 06 11 2013	2013/45	EP 2066186 B1	T3 (97) 17 07 2013	2013/29	EP 2164510 B1
T3 (97) 04 12 2013	2013/49	EP 2094652 B1	T3 (97) 23 10 2013	2013/43	EP 2167696 B1
T3 (97) 06 11 2013	2013/45	EP 2067341 B1	T3 (97) 04 09 2013	2013/36	EP 2174514 B1
T3 (97) 04 09 2013	2013/36	EP 2170583 B1	T3 (97) 01 01 2014	2014/01	EP 2183693 B1
T3 (97) 16 10 2013	2013/42	EP 2059246 B1	T3 (97) 06 11 2013	2013/45	EP 2173730 B1
T3 (97) 25 09 2013	2013/39	EP 2068891 B1	T3 (97) 16 10 2013	2013/42	EP 2172450 B1
T3 (97) 23 10 2013	2013/43	EP 2103214 B1	T3 (97) 04 09 2013	2013/36	EP 2179108 B1
T3 (97) 09 10 2013	2013/41	EP 2089139 B1	T3 (97) 16 10 2013	2013/42	EP 2190451 B1
T3 (97) 07 08 2013	2013/32	EP 2077739 B1	T3 (97) 30 10 2013	2013/44	EP 2190761 B1
T3 (97) 04 09 2013	2013/36	EP 2038290 B1	T3 (97) 18 09 2013	2013/38	EP 2181227 B1
T3 (97) 10 04 2013	2013/15	EP 2061465 B1	T3 (97) 09 10 2013	2013/41	EP 2176229 B1
T3 (97) 02 10 2013	2013/40	EP 2190418 B1	T3 (97) 23 10 2013	2013/43	EP 2181030 B1
T3 (97) 09 10 2013	2013/41	EP 2059562 B1	T3 (97) 23 10 2013	2013/43	EP 2183424 B1
T3 (97) 19 06 2013	2013/25	EP 2059260 B1	T3 (97) 16 10 2013	2013/42	EP 2195293 B1
T3 (97) 28 08 2013	2013/35	EP 2129811 B1	T3 (97) 22 05 2013	2013/21	EP 2293804 B1
T3 (97) 02 10 2013	2013/40	EP 2121845 B1	T3 (97) 30 10 2013	2013/44	EP 2178633 B1
T3 (97) 16 10 2013	2013/42	EP 2094263 B1	T3 (97) 23 10 2013	2013/43	EP 2183188 B1
T3 (97) 24 07 2013	2013/30	EP 2092717 B1	T3 (97) 02 10 2013	2013/40	EP 2190929 B1
T3 (97) 18 09 2013	2013/38	EP 2089152 B1	T3 (97) 21 08 2013	2013/34	EP 2154966 B1

T3 (97) 11 09 2013	2013/37	EP 2158428 B1	T3 (97) 01 01 2014	2014/01	EP 2245417 B1
T3 (97) 04 09 2013	2013/36	EP 2171815 B1	T6 (97) 12 10 2011	2011/41	EP 2254717 B1
T3 (97) 07 08 2013	2013/32	EP 2185749 B1	T3 (97) 09 10 2013	2013/41	EP 2247432 B1
T3 (97) 09 10 2013	2013/41	EP 2203649 B1	T3 (97) 02 10 2013	2013/40	EP 2252643 B1
T3 (97) 23 10 2013	2013/43	EP 2187766 B1	T3 (97) 06 11 2013	2013/45	EP 2254549 B1
T3 (97) 06 11 2013	2013/45	EP 2170712 B1	T3 (97) 06 11 2013	2013/45	EP 2288318 B1
T3 (97) 02 10 2013	2013/40	EP 2173204 B1	T3 (97) 28 08 2013	2013/35	EP 2262438 B1
T3 (97) 16 10 2013	2013/42	EP 2184372 B1	T3 (97) 16 10 2013	2013/42	EP 2268433 B1
T3 (97) 14 08 2013	2013/33	EP 2209622 B1	T3 (97) 16 10 2013	2013/42	EP 2268947 B1
T3 (97) 11 12 2013	2013/50	EP 2215276 B1	T3 (97) 04 09 2013	2013/36	EP 2344130 B1
T3 (97) 02 10 2013	2013/40	EP 2178881 B1	T3 (97) 04 09 2013	2013/36	EP 2348881 B1
T3 (97) 02 01 2013	2013/01	EP 2255139 B1	T3 (97) 25 09 2013	2013/39	EP 2347047 B1
T3 (97) 30 10 2013	2013/44	EP 2232046 B1	T3 (97) 10 07 2013	2013/28	EP 2274176 B1
T3 (97) 23 10 2013	2013/43	EP 2211641 B1	T3 (97) 16 10 2013	2013/42	EP 2369949 B1
T3 (97) 04 09 2013	2013/36	EP 2231349 B1	T3 (97) 09 10 2013	2013/41	EP 2349341 B1
T3 (97) 23 10 2013	2013/43	EP 2188236 B1	T3 (97) 02 10 2013	2013/40	EP 2358214 B1
T3 (97) 18 09 2013	2013/38	EP 2231887 B1	T3 (97) 28 08 2013	2013/35	EP 2488653 B1
T3 (97) 09 10 2013	2013/41	EP 2235044 B1	T3 (97) 23 10 2013	2013/43	EP 2300589 B1
T3 (97) 30 10 2013	2013/44	EP 2231633 B1	T3 (97) 28 08 2013	2013/35	EP 2279275 B1
T3 (97) 06 11 2013	2013/45	EP 2227618 B1	T3 (97) 23 10 2013	2013/43	EP 2297046 B1
T3 (97) 21 08 2013	2013/34	EP 2232010 B1	T3 (97) 17 04 2013	2013/16	EP 2359106 B1
T3 (97) 09 10 2013	2013/41	EP 2205379 B1	T3 (97) 23 10 2013	2013/43	EP 2499858 B1
T3 (97) 04 09 2013	2013/36	EP 2171493 B1	T3 (97) 09 10 2013	2013/41	EP 2297060 B1
T3 (97) 02 10 2013	2013/40	EP 2173381 B1	T3 (97) 16 10 2013	2013/42	EP 2365789 B1
T3 (97) 18 09 2013	2013/38	EP 2300238 B1	T3 (97) 11 09 2013	2013/37	EP 2502318 B1
T3 (97) 02 10 2013	2013/40	EP 2282967 B1	T3 (97) 18 09 2013	2013/38	EP 2376350 B1
T3 (97) 04 09 2013	2013/36	EP 2334902 B1	T3 (97) 11 09 2013	2013/37	EP 2352608 B1
T3 (97) 02 10 2013	2013/40	EP 2370461 B1	T3 (97) 31 07 2013	2013/31	EP 2364240 B1
T3 (97) 10 07 2013	2013/28	EP 2348876 B1	T3 (97) 23 10 2013	2013/43	EP 2355648 B1
T3 (97) 25 09 2013	2013/39	EP 2218399 B1	T3 (97) 06 11 2013	2013/45	EP 2373615 B1
T3 (97) 06 11 2013	2013/45	EP 2098286 B1	T3 (97) 02 10 2013	2013/40	EP 2361013 B1
T3 (97) 06 11 2013	2013/45	EP 2123497 B1	T3 (97) 18 09 2013	2013/38	EP 2358374 B1
T3 (97) 16 10 2013	2013/42	EP 2130748 B1	T3 (97) 18 09 2013	2013/38	EP 2313384 B1
T3 (97) 16 10 2013	2013/42	EP 2095822 B1	T3 (97) 25 09 2013	2013/39	EP 2300740 B1
T3 (97) 23 10 2013	2013/43	EP 2147762 B1	T3 (97) 02 10 2013	2013/40	EP 2344615 B1
T3 (97) 24 07 2013	2013/30	EP 2159881 B1	T3 (97) 18 09 2013	2013/38	EP 2361241 B1
T3 (97) 23 10 2013	2013/43	EP 2161191 B1	T3 (97) 25 09 2013	2013/39	EP 2367717 B1
T3 (97) 24 07 2013	2013/30	EP 2221237 B1	T3 (97) 18 09 2013	2013/38	EP 2303845 B1
T3 (97) 18 09 2013	2013/38	EP 2090488 B1	T3 (97) 18 09 2013	2013/38	EP 2313374 B1
T3 (97) 14 08 2013	2013/33	EP 2106055 B1	T3 (97) 02 10 2013	2013/40	EP 2384288 B1
T3 (97) 14 08 2013	2013/33	EP 2101429 B1	T3 (97) 01 05 2013	2013/18	EP 2355834 B1
T3 (97) 22 05 2013	2013/21	EP 2133091 B1	T3 (97) 16 10 2013	2013/42	EP 2368118 B1
T3 (97) 11 09 2013	2013/37	EP 2151221 B1	T3 (97) 23 10 2013	2013/43	EP 2453939 B1
T3 (97) 06 11 2013	2013/45	EP 2216952 B1	T3 (97) 18 09 2013	2013/38	EP 2334757 B1
T3 (97) 30 10 2013	2013/44	EP 2159337 B1	T3 (97) 16 10 2013	2013/42	EP 2321091 B1
T3 (97) 13 02 2013	2013/07	EP 2141758 B1	T3 (97) 09 10 2013	2013/41	EP 2324090 B1
T3 (97) 13 11 2013	2013/46	EP 2187557 B1	T3 (97) 02 10 2013	2013/40	EP 2389735 B1
T3 (97) 14 08 2013	2013/33	EP 2156730 B1	T3 (97) 11 09 2013	2013/37	EP 2321469 B1
T3 (97) 02 10 2013	2013/40	EP 2163802 B1	T3 (97) 16 10 2013	2013/42	EP 2307612 B1
T3 (97) 14 08 2013	2013/33	EP 2159330 B1	T3 (97) 02 10 2013	2013/40	EP 2313938 B1
T3 (97) 14 08 2013	2013/33	EP 2159331 B1	T3 (97) 20 11 2013	2013/47	EP 2334672 B1
T3 (97) 30 10 2013	2013/44	EP 2165918 B1	T3 (97) 04 09 2013	2013/36	EP 2331548 B1
T3 (97) 25 09 2013	2013/39	EP 2308941 B1	T3 (97) 23 10 2013	2013/43	EP 2331811 B1
T3 (97) 18 09 2013	2013/38	EP 2163562 B1	T3 (97) 09 10 2013	2013/41	EP 2326665 B1
T3 (97) 02 10 2013	2013/40	EP 2181868 B1	T3 (97) 14 08 2013	2013/33	EP 2413749 B1
T3 (97) 09 10 2013	2013/41	EP 2192396 B1	T3 (97) 04 09 2013	2013/36	EP 2326350 B1
T3 (97) 11 09 2013	2013/37	EP 2253586 B1	T3 (97) 18 09 2013	2013/38	EP 2346361 B1
T3 (97) 09 10 2013	2013/41	EP 2327315 B1	T3 (97) 09 10 2013	2013/41	EP 2334677 B1
T3 (97) 23 10 2013	2013/43	EP 2208413 B1	T3 (97) 16 10 2013	2013/42	EP 2379936 B1
T3 (97) 16 10 2013	2013/42	EP 2329949 B1	T3 (97) 16 10 2013	2013/42	EP 2379507 B1
T3 (97) 09 10 2013	2013/41	EP 2216620 B1	T3 (97) 30 10 2013	2013/44	EP 2310301 B1
T3 (97) 07 08 2013	2013/32	EP 2179847 B1	T3 (97) 02 10 2013	2013/40	EP 2382629 B1
T3 (97) 16 10 2013	2013/42	EP 2198802 B1	T3 (97) 23 10 2013	2013/43	EP 2512803 B1
T3 (97) 09 10 2013	2013/41	EP 2237727 B1	T3 (97) 18 09 2013	2013/38	EP 2376497 B1
T3 (97) 17 07 2013	2013/29	EP 2247363 B1	T3 (97) 18 09 2013	2013/38	EP 2379033 B1
T3 (97) 27 11 2013	2013/48	EP 2232089 B1	T3 (97) 31 07 2013	2013/31	EP 2367992 B1
T3 (97) 23 10 2013	2013/43	EP 2252893 B1	T3 (97) 23 10 2013	2013/43	EP 2359367 B1

T3 (97) 25 09 2013	2013/39	EP 2311023 B1	T3 (97) 17 04 2013	2013/16	EP 2393377 B1
T3 (97) 28 08 2013	2013/35	EP 2496241 B1	T3 (97) 17 04 2013	2013/16	EP 2393378 B1
T3 (97) 09 10 2013	2013/41	EP 2313466 B1	T3 (97) 14 08 2013	2013/33	EP 2358961 B1
T3 (97) 25 09 2013	2013/39	EP 2323823 B1	T3 (97) 18 12 2013	2013/51	EP 2384448 B1
T3 (97) 23 10 2013	2013/43	EP 2330925 B1	T3 (97) 16 10 2013	2013/42	EP 2401270 B1
T3 (97) 09 10 2013	2013/41	EP 2226303 B1	T3 (97) 11 09 2013	2013/37	EP 2405786 B1
T3 (97) 24 07 2013	2013/30	EP 2361949 B1	T3 (97) 28 08 2013	2013/35	EP 2406299 B1
T3 (97) 09 10 2013	2013/41	EP 2263955 B1	T3 (97) 02 10 2013	2013/40	EP 2405753 B1
T3 (97) 02 10 2013	2013/40	EP 2388380 B1	T3 (97) 16 10 2013	2013/42	EP 2398731 B1
T3 (97) 02 10 2013	2013/40	EP 2266927 B1	T3 (97) 04 09 2013	2013/36	EP 2398721 B1
T3 (97) 09 10 2013	2013/41	EP 2404514 B1	T3 (97) 23 10 2013	2013/43	EP 2401078 B1
T3 (97) 30 10 2013	2013/44	EP 2295163 B1	T3 (97) 18 09 2013	2013/38	EP 2401229 B1
T3 (97) 02 10 2013	2013/40	EP 2314141 B1	T3 (97) 16 10 2013	2013/42	EP 2419352 B1
T3 (97) 02 10 2013	2013/40	EP 2324739 B1	T3 (97) 23 10 2013	2013/43	EP 2421826 B1
T3 (97) 23 10 2013	2013/43	EP 2312271 B1	T3 (97) 04 12 2013	2013/49	EP 2414469 B1
T3 (97) 25 09 2013	2013/39	EP 2292581 B1	T3 (97) 09 10 2013	2013/41	EP 2422077 B1
T3 (97) 31 07 2013	2013/31	EP 2333077 B1	T3 (97) 16 10 2013	2013/42	EP 2417141 B1
T3 (97) 16 10 2013	2013/42	EP 2361690 B1	T3 (97) 16 10 2013	2013/42	EP 2414144 B1
T3 (97) 16 10 2013	2013/42	EP 2468171 B1	T3 (97) 09 10 2013	2013/41	EP 2411608 B1
T3 (97) 16 10 2013	2013/42	EP 2294925 B1	T3 (97) 16 10 2013	2013/42	EP 2451596 B1
T3 (97) 29 05 2013	2013/22	EP 2323399 B1	T3 (97) 16 10 2013	2013/42	EP 2434935 B1
T3 (97) 07 08 2013	2013/32	EP 2472985 B1	T3 (97) 17 04 2013	2013/16	EP 2453777 B1
T3 (97) 05 06 2013	2013/23	EP 2472879 B1	T3 (97) 09 10 2013	2013/41	EP 2430057 B1
T3 (97) 09 10 2013	2013/41	EP 2177621 B1	T3 (97) 25 09 2013	2013/39	EP 2435348 B1
T3 (97) 25 09 2013	2013/39	EP 2301762 B1	T3 (97) 09 10 2013	2013/41	EP 2438230 B1
T3 (97) 02 10 2013	2013/40	EP 2368781 B1	T3 (97) 20 11 2013	2013/47	EP 2436135 B1
T3 (97) 20 11 2013	2013/47	EP 2251192 B1	T3 (97) 02 10 2013	2013/40	EP 2438060 B1
T3 (97) 11 09 2013	2013/37	EP 2369048 B1	T3 (97) 31 07 2013	2013/31	EP 2429758 B1
T3 (97) 30 10 2013	2013/44	EP 2395535 B1	T3 (97) 30 10 2013	2013/44	EP 2430208 B1
T3 (97) 30 10 2013	2013/44	EP 2225971 B1	T3 (97) 07 08 2013	2013/32	EP 2421448 B1
T3 (97) 30 10 2013	2013/44	EP 2243449 B1	T3 (97) 03 07 2013	2013/27	EP 2435021 B1
T3 (97) 06 11 2013	2013/45	EP 2399837 B1	T3 (97) 09 10 2013	2013/41	EP 2478391 B1
T3 (97) 05 06 2013	2013/23	EP 2407023 B1	T3 (97) 09 10 2013	2013/41	EP 2340033 B1
T3 (97) 09 10 2013	2013/41	EP 2409936 B1	T3 (97) 11 09 2013	2013/37	EP 2453739 B1
T3 (97) 02 10 2013	2013/40	EP 2292663 B1	T3 (97) 23 10 2013	2013/43	EP 2454304 B1
T3 (97) 02 10 2013	2013/40	EP 2308328 B1	T3 (97) 07 08 2013	2013/32	EP 2427759 B1
T3 (97) 03 07 2013	2013/27	EP 2294916 B1	T3 (97) 18 09 2013	2013/38	EP 2432683 B1
T3 (97) 06 11 2013	2013/45	EP 2298280 B1	T3 (97) 07 08 2013	2013/32	EP 2437986 B1
T3 (97) 08 05 2013	2013/19	EP 2431809 B1	T3 (97) 28 08 2013	2013/35	EP 2451875 B1
T4 (97) 12 06 2013	2013/24	EP 2292219 B1	T3 (97) 02 10 2013	2013/40	EP 2440480 B1
T3 (97) 02 10 2013	2013/40	EP 2261377 B1	T3 (97) 24 04 2013	2013/17	EP 2453862 B1
T3 (97) 09 10 2013	2013/41	EP 2261378 B1	T3 (97) 11 09 2013	2013/37	EP 2456797 B1
T3 (97) 18 09 2013	2013/38	EP 2311610 B1	T3 (97) 11 09 2013	2013/37	EP 2451292 B1
T3 (97) 02 10 2013	2013/40	EP 2327792 B1	T3 (97) 16 10 2013	2013/42	EP 2464676 B1
T3 (97) 09 10 2013	2013/41	EP 2316279 B1	T3 (97) 02 10 2013	2013/40	EP 2443787 B1
T3 (97) 25 09 2013	2013/39	EP 2322434 B1	T3 (97) 16 10 2013	2013/42	EP 2394528 B1
T3 (97) 18 09 2013	2013/38	EP 2322525 B1	T3 (97) 09 10 2013	2013/41	EP 2462269 B1
T3 (97) 16 10 2013	2013/42	EP 2286852 B1	T3 (97) 24 07 2013	2013/30	EP 2449864 B1
T3 (97) 28 08 2013	2013/35	EP 2458467 B1	T3 (97) 18 09 2013	2013/38	EP 2446207 B1
T3 (97) 16 10 2013	2013/42	EP 2476633 B1	T3 (97) 30 10 2013	2013/44	EP 2396194 B1
T3 (97) 16 10 2013	2013/42	EP 2258597 B1	T3 (97) 02 10 2013	2013/40	EP 2475458 B1
T3 (97) 05 06 2013	2013/23	EP 2292392 B1	T3 (97) 02 10 2013	2013/40	EP 2478284 B1
T3 (97) 14 08 2013	2013/33	EP 2366599 B1	T3 (97) 02 10 2013	2013/40	EP 2470848 B1
T3 (97) 23 10 2013	2013/43	EP 2306098 B1	T3 (97) 02 10 2013	2013/40	EP 2470410 B1
T3 (97) 09 10 2013	2013/41	EP 2295689 B1	T3 (97) 23 10 2013	2013/43	EP 2475544 B1
T3 (97) 02 10 2013	2013/40	EP 2301316 B1	T3 (97) 09 10 2013	2013/41	EP 2473867 B1
T4 (97) 17 10 2012	2012/42	EP 2418396 B1	T3 (97) 09 10 2013	2013/41	EP 2470545 B1
T3 (97) 25 09 2013	2013/39	EP 2361642 B1	T3 (97) 23 10 2013	2013/43	EP 2473066 B1
T3 (97) 16 10 2013	2013/42	EP 2423885 B1	T3 (97) 16 10 2013	2013/42	EP 2491179 B1
T3 (97) 23 10 2013	2013/43	EP 2387444 B1	T3 (97) 16 10 2013	2013/42	EP 2470030 B1
T3 (97) 25 09 2013	2013/39	EP 2395879 B1	T3 (97) 23 10 2013	2013/43	EP 2408299 B1
T3 (97) 06 11 2013	2013/45	EP 2393363 B1	T3 (97) 09 10 2013	2013/41	EP 2473551 B1
T3 (97) 16 10 2013	2013/42	EP 2396356 B1	T3 (97) 23 10 2013	2013/43	EP 2597978 B1
T3 (97) 17 04 2013	2013/16	EP 2393371 B1	T3 (97) 02 10 2013	2013/40	EP 2473549 B1
T3 (97) 17 04 2013	2013/16	EP 2393373 B1	T3 (97) 23 10 2013	2013/43	EP 2483343 B1
T3 (97) 17 04 2013	2013/16	EP 2393374 B1	T3 (97) 02 10 2013	2013/40	EP 2471061 B1
T3 (97) 17 04 2013	2013/16	EP 2393375 B1	T3 (97) 07 08 2013	2013/32	EP 2480451 B1

T3 (97) 11 09 2013	2013/37	EP 2485627 B1	T3 (97) 18 09 2013	2013/38	EP 2495114 B1
T3 (97) 11 09 2013	2013/37	EP 2478536 B1	T3 (97) 30 10 2013	2013/44	EP 2365146 B1
T3 (97) 18 09 2013	2013/38	EP 2480490 B1	T3 (97) 16 10 2013	2013/42	EP 2365686 B1
T3 (97) 23 10 2013	2013/43	EP 2480692 B1	T3 (97) 11 09 2013	2013/37	EP 2338487 B1
T3 (97) 23 10 2013	2013/43	EP 2480519 B1	T3 (97) 21 08 2013	2013/34	EP 2500473 B1
T3 (97) 02 10 2013	2013/40	EP 2470112 B1	T3 (97) 04 09 2013	2013/36	EP 2493259 B1
T3 (97) 23 10 2013	2013/43	EP 2481000 B1	T3 (97) 04 12 2013	2013/49	EP 2333966 B1
T3 (97) 09 10 2013	2013/41	EP 2427417 B1	T3 (97) 04 09 2013	2013/36	EP 2374341 B1
T3 (97) 16 10 2013	2013/42	EP 2427256 B1	T3 (97) 18 09 2013	2013/38	EP 2336484 B1
T3 (97) 02 10 2013	2013/40	EP 2491290 B1	T3 (97) 02 10 2013	2013/40	EP 2363987 B1
T3 (97) 04 09 2013	2013/36	EP 2483203 B1	T3 (97) 18 09 2013	2013/38	EP 2363421 B1
T3 (97) 04 09 2013	2013/36	EP 2491644 B1	T3 (97) 23 10 2013	2013/43	EP 2363030 B1
T3 (97) 25 09 2013	2013/39	EP 2485945 B1	T3 (97) 23 10 2013	2013/43	EP 2363031 B1
T3 (97) 06 11 2013	2013/45	EP 2483003 B1	T3 (97) 21 08 2013	2013/34	EP 2385669 B1
T3 (97) 25 12 2013	2013/52	EP 2498771 B1	T3 (97) 28 08 2013	2013/35	EP 2388936 B1
T3 (97) 04 09 2013	2013/36	EP 2501939 B1	T3 (97) 16 10 2013	2013/42	EP 2380584 B1
T3 (97) 16 10 2013	2013/42	EP 2512273 B1	T3 (97) 24 07 2013	2013/30	EP 2530402 B1
T3 (97) 02 10 2013	2013/40	EP 2504135 B1	T3 (97) 21 08 2013	2013/34	EP 2395539 B1
T3 (97) 30 10 2013	2013/44	EP 2503938 B1	T3 (97) 16 10 2013	2013/42	EP 2529829 B1
T3 (97) 06 11 2013	2013/45	EP 2507168 B1	T3 (97) 21 08 2013	2013/34	EP 2404887 B1
T3 (97) 06 11 2013	2013/45	EP 2504005 B1	T3 (97) 11 09 2013	2013/37	EP 2532244 B1
T3 (97) 09 10 2013	2013/41	EP 2379581 B1	T3 (97) 13 11 2013	2013/46	EP 2402401 B1
T3 (97) 14 08 2013	2013/33	EP 2490857 B1	T3 (97) 25 09 2013	2013/39	EP 2371257 B1
T3 (97) 23 10 2013	2013/43	EP 2506745 B1	T3 (97) 21 08 2013	2013/34	EP 2388967 B1
T3 (97) 16 10 2013	2013/42	EP 2512260 B1	T3 (97) 16 10 2013	2013/42	EP 2385252 B1
T3 (97) 23 10 2013	2013/43	EP 2513193 B1	T3 (97) 30 10 2013	2013/44	EP 2407159 B1
T3 (97) 11 09 2013	2013/37	EP 2516717 B1	T3 (97) 25 12 2013	2013/52	EP 2549009 B1
T3 (97) 25 09 2013	2013/39	EP 2450839 B1	T3 (97) 25 09 2013	2013/39	EP 2412916 B1
T3 (97) 02 10 2013	2013/40	EP 2450436 B1	T3 (97) 21 08 2013	2013/34	EP 2562959 B1
T3 (97) 02 10 2013	2013/40	EP 2515739 B1	T3 (97) 30 10 2013	2013/44	EP 2562326 B1
T3 (97) 02 10 2013	2013/40	EP 2516176 B1	T3 (97) 02 10 2013	2013/40	EP 2425721 B1
T3 (97) 04 09 2013	2013/36	EP 2512302 B1	T3 (97) 04 09 2013	2013/36	EP 2436925 B1
T3 (97) 25 09 2013	2013/39	EP 2510292 B1	T3 (97) 30 10 2013	2013/44	EP 2574682 B1
T3 (97) 18 09 2013	2013/38	EP 2516406 B1	T3 (97) 23 10 2013	2013/43	EP 2407289 B1
T3 (97) 16 10 2013	2013/42	EP 2516568 B1	T3 (97) 11 09 2013	2013/37	EP 2450268 B1
T3 (97) 16 10 2013	2013/42	EP 2359949 B1	T3 (97) 30 10 2013	2013/44	EP 2460575 B1
T3 (97) 02 10 2013	2013/40	EP 2515922 B1	T3 (97) 16 10 2013	2013/42	EP 2454928 B1
T3 (97) 23 10 2013	2013/43	EP 2498954 B1	T3 (97) 23 10 2013	2013/43	EP 2597426 B1
T3 (97) 09 10 2013	2013/41	EP 2513373 B1	T3 (97) 28 08 2013	2013/35	EP 2478759 B1
T3 (97) 09 10 2013	2013/41	EP 2513380 B1	T3 (97) 04 12 2013	2013/49	EP 2559753 B1
T3 (97) 25 09 2013	2013/39	EP 2499297 B1	T3 (97) 20 11 2013	2013/47	EP 2465772 B1
T3 (97) 11 09 2013	2013/37	EP 2525998 B1	T3 (97) 13 11 2013	2013/46	EP 2466981 B1
T3 (97) 02 10 2013	2013/40	EP 2521632 B1	T3 (97) 23 10 2013	2013/43	EP 2517986 B1
T3 (97) 16 10 2013	2013/42	EP 2509791 B1	T3 (97) 23 10 2013	2013/43	EP 2517983 B1
T3 (97) 09 10 2013	2013/41	EP 2519765 B1	T3 (97) 04 12 2013	2013/49	EP 2607541 B1
T3 (97) 06 11 2013	2013/45	EP 2517452 B1	T3 (97) 13 11 2013	2013/46	EP 2551198 B1
T3 (97) 28 08 2013	2013/35	EP 2473244 B1	T3 (97) 30 10 2013	2013/44	EP 2521653 B1
T3 (97) 02 10 2013	2013/40	EP 2476460 B1	T3 (97) 23 10 2013	2013/43	EP 2521906 B1
T3 (97) 09 10 2013	2013/41	EP 2354010 B1	T3 (97) 02 10 2013	2013/40	EP 2523587 B1
T3 (97) 02 10 2013	2013/40	EP 2415681 B1	T3 (97) 30 10 2013	2013/44	EP 2528930 B1
T3 (97) 04 09 2013	2013/36	EP 2502477 B1	T4 (97) 28 08 2013	2013/35	EP 2531043 B1
T3 (97) 28 08 2013	2013/35	EP 2499922 B1	T3 (97) 23 10 2013	2013/43	EP 2534235 B1
T3 (97) 25 09 2013	2013/39	EP 2354126 B1	T3 (97) 13 11 2013	2013/46	EP 2528572 B1
T3 (97) 02 10 2013	2013/40	EP 2505730 B1	T3 (97) 13 11 2013	2013/46	EP 2526341 B1
T3 (97) 25 09 2013	2013/39	EP 2392739 B1	T3 (97) 02 10 2013	2013/40	EP 2545274 B1
T3 (97) 09 10 2013	2013/41	EP 2540954 B1	T3 (97) 11 09 2013	2013/37	EP 2536460 B1
T3 (97) 04 09 2013	2013/36	EP 2543938 B1	T3 (97) 23 10 2013	2013/43	EP 2467026 B1
T3 (97) 25 09 2013	2013/39	EP 2416346 B1	T3 (97) 02 10 2013	2013/40	EP 2503946 B1
T3 (97) 28 08 2013	2013/35	EP 2550973 B1	T3 (97) 16 10 2013	2013/42	EP 2483255 B1
T3 (97) 28 08 2013	2013/35	EP 2431288 B1	T3 (97) 23 10 2013	2013/43	EP 2491942 B1
T3 (97) 02 10 2013	2013/40	EP 2407252 B1	T3 (97) 16 10 2013	2013/42	EP 2492407 B1
T3 (97) 02 10 2013	2013/40	EP 2436453 B1	T3 (97) 02 10 2013	2013/40	EP 2484365 B1
T3 (97) 04 09 2013	2013/36	EP 2353445 B1	T3 (97) 02 10 2013	2013/40	EP 2511019 B1
T3 (97) 23 10 2013	2013/43	EP 2476635 B1	T3 (97) 23 10 2013	2013/43	EP 2505055 B1
T3 (97) 11 09 2013	2013/37	EP 2354417 B1	T3 (97) 25 12 2013	2013/52	EP 2570722 B1
T3 (97) 06 11 2013	2013/45	EP 2317681 B1	T3 (97) 27 11 2013	2013/48	EP 2482454 B1
T3 (97) 19 06 2013	2013/25	EP 2354363 B1	T3 (97) 02 10 2013	2013/40	EP 2500115 B1

T3 (97) 02 10 2013	2013/40	EP 2500117 B1
T3 (97) 23 10 2013	2013/43	EP 2461078 B1
T3 (97) 16 10 2013	2013/42	EP 2500159 B1
T3 (97) 30 10 2013	2013/44	EP 2505195 B1
T3 (97) 24 07 2013	2013/30	EP 2476509 B1
T3 (97) 28 08 2013	2013/35	EP 2486986 B1
T3 (97) 25 12 2013	2013/52	EP 2529650 B1
T3 (97) 25 09 2013	2013/39	EP 2526828 B1
T3 (97) 11 12 2013	2013/50	EP 2502635 B1
T3 (97) 23 10 2013	2013/43	EP 2503724 B1
T3 (97) 13 11 2013	2013/46	EP 2503725 B1
T3 (97) 23 10 2013	2013/43	EP 2510843 B1
T3 (97) 18 09 2013	2013/38	EP 2509258 B1
T3 (97) 02 10 2013	2013/40	EP 2545816 B1
T3 (97) 13 11 2013	2013/46	EP 2517813 B1
T3 (97) 23 10 2013	2013/43	EP 2534993 B1
T3 (97) 16 10 2013	2013/42	EP 2497774 B1
T3 (97) 23 10 2013	2013/43	EP 2525071 B1
T3 (97) 18 09 2013	2013/38	EP 2566788 B1
T3 (97) 11 09 2013	2013/37	EP 2539673 B1

82

DECYZJE O ODMOWIE UDZIELENIA PATENTU (wydane po ogłoszeniu o zgłoszeniu)

Poniższe zestawienie zawiera kolejno: numer zgłoszenia wynalazku oraz numer i rok wydania Biuletynu Urzędu Patentowego, w którym zgłoszenie zostało ogłoszone (dla zgłoszeń wydzielonych umieszczono w nawiasie numer zgłoszenia macierzystego).

356439	07/2003	386527	11/2010
361013	01/2004	386666	08/2009
367305	04/2005	386764	13/2010
368299	06/2005	387158	16/2009
369411	08/2005	387159	16/2010
372548	15/2005	387187	17/2010
374611	22/2005	387189	17/2010
375819	25/2005	387493	15/2009
376467	26/2005	387874	22/2010
377494	03/2006	387922	23/2010
377676	09/2006	388184	25/2010
379373	17/2006	388188	25/2010
380403	04/2008	388208 ^{u)}	26/2010
382250	22/2008	388228	26/2010
382830	01/2009	388506	02/2011
383105	04/2009	388597	03/2011
383271	06/2009	388669	03/2010
383272	06/2009	388768	04/2011
383344	06/2009	388788	04/2011
383613	09/2009	388821	05/2011
383666	10/2009	388968	06/2011
383702	10/2009	388993	06/2011
383738	11/2008	389279	09/2011
384037	13/2009	389308	15/2011
384169	14/2009	389316	09/2011
384449	17/2009	389423	10/2011
384631	19/2009	389531	11/2011
384800	21/2009	389588	11/2011
384801	21/2009	389601	11/2011
384802	21/2009	389766	12/2011
385933	05/2010	389860	13/2011
386234	08/2010	389861	13/2011
386375(352940)	19/2003	389895	13/2011
386419	10/2010	389909	15/2010
386474	08/2009	389917	13/2011

^{u)} zgłoszenie będzie rozpatrywane jako zgłoszenie wzoru użytkowego

390087	14/2011	391822	02/2012
390111	14/2011	392151	05/2012
390112	14/2011	392158	05/2012
390255	16/2011	392723	09/2012
390509	18/2011	393404	14/2012
390615	19/2011	393440	14/2012
390652	19/2010	393449	14/2012
390699	20/2011	393590	15/2012
391194	24/2011	393882	17/2012
391358	25/2011	393977	18/2012
391479	26/2011	394254	20/2012
391513	26/2011	395027	25/2012
391587	01/2012	397905	16/2013

83

DECYZJE O UOMORZENIU POSTĘPOWANIA (wydane po ogłoszeniu o zgłoszeniu)

Poniższe zestawienie zawiera kolejno: numer zgłoszenia wynalazku oraz numer i rok wydania Biuletynu Urzędu Patentowego, w którym zgłoszenie zostało ogłoszone (dla zgłoszeń wydzielonych umieszczono w nawiasie numer zgłoszenia macierzystego).

354180	26/2003	389298	09/2011
358340	16/2004	389650	12/2011
367796	05/2005	389760	12/2011
368109	06/2005	390269	16/2011
374863	23/2005	390513	18/2011
375873	25/2005	390564	18/2011
378012	04/2006	391385	25/2011
379775	24/2007	391448	26/2011
383305	05/2008	392401	07/2011
384553	18/2009	392597	26/2011
384721	20/2009	393138	12/2012
386632	12/2010	393227	13/2012
386816	13/2010	394357	21/2012
386817	13/2010	395105	25/2012
387644	21/2010	395669	02/2013
387797	25/2010	397229(377315)	05/2012
388331	26/2010	397715(377263)	07/2012
388986	14/2010	400308(367301)	26/2012

84

DECYZJE O UOMORZENIU POSTĘPOWANIA W SPRAWIE UDZIELENIA DODATKOWEGO PRAWA OCHRONNEGO

Poniższe zestawienie zawiera kolejno: kod rodzaju patentu, numer patentu podstawowego oraz numer i rok wydania Wiadomości Urzędu Patentowego, w którym ogłoszono o złożeniu wniosku o udzielenie dodatkowego prawa ochronnego

(T3)1732548 03/2012

85

DECYZJE STWIERDZAJĄCE WYGAŚNIĘCIE DECYZJI O UDZIELENIU PATENTU

Poniższe zestawienie zawiera kolejno: numer zgłoszenia wynalazku oraz numer i rok wydania Biuletynu Urzędu Patentowego, w którym zgłoszenie zostało ogłoszone (dla zgłoszeń wydzielonych umieszczono w nawiasie numer zgłoszenia macierzystego).

366144	02/2005	382449	24/2008
371486	12/2005	383653	10/2008

385714	03/2010	388755	04/2011
385781	03/2010	391996	03/2012
386370	10/2010	394485	22/2012
387704	21/2010		

86

**WPISY I ZMIANY W REJESTRZE PATENTOWYM
(nieuwzględnione w innych samodzielnych ogłoszeniach)**

Poniższe zestawienie zawiera kolejno: kod rodzaju patentu, numer patentu, datę wpisu, oznaczenie rubryki, w której dokonano wpisu lub zmiany oraz treść wpisu. Poszczególne rubryki rejestru patentowego zawierają następujące dane:

rubryka A - nazwisko i imię albo nazwa, miejsce zamieszkania albo siedziba uprawnionego z patentu (miejscowość, kraj) oraz numer identyfikacji podatkowej NIP, a także numer PESEL albo numer identyfikacyjny REGON, o ile zgłaszający je wskazał,

rubryka B - tytuł wynalazku,

rubryka C - nazwisko i imię twórcy wynalazku oraz jego miejsce zamieszkania (miejscowość, kraj),

rubryka D - prawa ograniczające patent,

rubryka E - wpisy uzupełniające stan prawny patentu (w szczególności patenty dodatkowe, zamiana patentu dodatkowego na patent), a także numer dodatkowego prawa ochronnego, data pierwszego zezwolenia na wprowadzenie produktu na rynek w Rzeczypospolitej Polskiej i Unii Europejskiej oraz oznaczenie organu, który wydał zezwolenie,

rubryka F - wnioski o unieważnienie i sprzeciwy, wnioski o udzielenie dodatkowego prawa ochronnego oraz decyzje dotyczące danego patentu,

rubryka G - data unieważnienia lub data i przyczyna wygaśnięcia patentu, a także data stwierdzenia wygaśnięcia decyzji o udzieleniu dodatkowego prawa ochronnego lub data unieważnienia albo data i przyczyna wygaśnięcia dodatkowego prawa ochronnego.

Uwaga: Publikacji podlegają: zmiana uprawnionego, twórcy, zmiana nazwy uprawnionego, prawa ograniczające patent, sprostowania istotnych pomyłek.

(B1) **175297** 2013 11 06 A. Wprowadzono zmianę nazwy uprawnionego przez wykreślenie wpisu: ZAKŁADY AZOTOWE „PUŁAWY” SPÓŁKA AKCYJNA, Puławy, Polska i dokonanie wpisu: GRUPA AZOTY ZAKŁADY AZOTOWE PUŁAWY SPÓŁKA AKCYJNA, Puławy, Polska 430528900

(B1) **182631** 2013 11 12 A. Wprowadzono zmianę uprawnionego przez wykreślenie wpisu: TELEFONAKTIEBOLAGET LM ERICSSON, Sztokholm, Szwecja i dokonanie wpisu: Unwired Planet, LLC, Reno, Stany Zjednoczone Ameryki

(B1) **185927** 2013 09 25 A. Wprowadzono zmianę uprawnionego przez wykreślenie wpisu: BAYER SCHERING PHARMA AKTIENGESELLSCHAFT, Berlin, Niemcy i dokonanie wpisu: Bayer Intellectual Property GmbH, Monheim, Niemcy

(B1) **186410** 2013 09 24 A. Wprowadzono zmianę uprawnionego przez wykreślenie wpisu: SCHERING AKTIENGESELLSCHAFT, Berlin, Niemcy i dokonanie wpisu: Bayer Intellectual Property GmbH, Monheim, Niemcy

(B1) **186647** 2013 11 12 A. Wprowadzono zmianę uprawnionego przez wykreślenie wpisu: TELEFONAKTIEBOLAGET LM ERICSSON (publ), Sztokholm, Szwecja i dokonanie wpisu: Unwired Planet, LLC, Reno, Stany Zjednoczone Ameryki

(B1) **189037** 2013 11 06 A. Wprowadzono zmianę nazwy uprawnionego przez wykreślenie wpisu: DBT GmbH, Lünen, Niemcy i dokonanie wpisu: BUCYRUS DBT EUROPE GMBH, Lünen, Niemcy

(B1) **189037** 2013 11 06 A. Wprowadzono zmianę nazwy uprawnionego przez wykreślenie wpisu: BUCYRUS DBT EUROPE GMBH, Lünen, Niemcy i dokonanie wpisu: BUCYRUS EUROPE GMBH, Lünen, Niemcy

(B1) **189037** 2013 11 06 A. Wprowadzono zmianę nazwy uprawnionego przez wykreślenie wpisu: BUCYRUS EUROPE GMBH, Lünen, Niemcy i dokonanie wpisu: CATERPILLAR GLOBAL MINING EUROPE GMBH, Lünen, Niemcy

(B1) **190481** 2013 11 15 A. Wprowadzono zmianę uprawnionego przez wykreślenie wpisu: POLIMARKY MAREK KYC SPÓŁKA JAWNA, Rzeszów, Polska 180161195 i dokonanie wpisu: POLIMARKY SPÓŁKA Z OGRANICZONĄ ODPOWIEDZIALNOŚCIĄ, Rzeszów, Polska 181014616

(B1) **192811** 2014 01 08 F. Sprostowano wpis w rejestrze patentowym poprzez wykreślenie „Dec. z dn. 10.10.2088 r. umorzono postępowanie” i wpisanie Decyzją z dnia 10.10.2008 r. uchylono decyzję z dnia 11 kwietnia 2006 r. o udzieleniu na rzecz Połanecki Paweł, Warszawa patentu o nr Pat.192811, oraz umorzono postępowanie”

(B1) **195032** 2013 11 13 A. Wprowadzono zmianę uprawnionego przez wykreślenie wpisu: SOLENA GROUP, INC., Washington, Stany Zjednoczone Ameryki i dokonanie wpisu: Solena Fuels Corporation, Waszyngton, Stany Zjednoczone Ameryki

(B1) **196426** 2013 09 16 A. Wprowadzono zmianę uprawnionego przez wykreślenie wpisu: ECO LEAN RESEARCH & DEVELOPMENT A/S, Kopenhaga, Dania i dokonanie wpisu: Ecolean AB, Helsingborg, Szwecja

(B1) **197034** 2013 07 23 C. Wprowadzono zmianę twórcy przez wykreślenie wpisu: Zygmunt Łakomy, Warszawa, Polska i dokonanie wpisu: Zygmunt Pulsson, Warszawa, Polska

(B1) **199656** 2013 11 06 A. Wprowadzono zmianę nazwy uprawnionego przez wykreślenie wpisu: ZAKŁADY AZOTOWE PUŁAWY SPÓŁKA AKCYJNA, Puławy, Polska 430528900; PRZEDSIĘBIORSTWO PROJEKTOWANIA MODERNIZACJI I ROZWOJU Z. A. PUŁAWY SPÓŁKA AKCYJNA PROZAP SPÓŁKA Z OGRANICZONĄ ODPOWIEDZIALNOŚCIĄ, Puławy, Polska i dokonanie wpisu: GRUPA AZOTY ZAKŁADY AZOTOWE PUŁAWY SPÓŁKA AKCYJNA, Puławy, Polska 430528900; PRZEDSIĘBIORSTWO PROJEKTOWANIA MODERNIZACJI I ROZWOJU Z. A. PUŁAWY SPÓŁKA AKCYJNA PROZAP SPÓŁKA Z OGRANICZONĄ ODPOWIEDZIALNOŚCIĄ, Puławy, Polska

(B1) **200558** 2013 10 28 A. Wprowadzono zmianę uprawnionego przez wykreślenie wpisu: RYBNICKA FABRYKA MASZYN RYFAMA SPÓŁKA AKCYJNA, Rybnik, Polska i dokonanie wpisu: KOPEX MACHINERY SPÓŁKA AKCYJNA, Zabrze, Polska 271134897

(B1) **200821** 2013 11 07 A. Wprowadzono zmianę uprawnionego przez wykreślenie wpisu: SICPA HOLDING S.A., Prilly, Szwajcaria i dokonanie wpisu: SICPA HOLDING SA, Prilly, Szwajcaria

(B1) **200920** 2012 08 29 A. Wprowadzono zmianę nazwy uprawnionego przez wykreślenie wpisu: CIBA SPECIALTY CHEMICALS HOLDING INC., Bazylea, Szwajcaria i dokonanie wpisu: CIBA HOLDING AG, Bazylea, Szwajcaria

(B1) **200920** 2012 08 30 A. Wprowadzono zmianę nazwy uprawnionego przez wykreślenie wpisu: CIBA HOLDING AG, Bazylea, Szwajcaria i dokonanie wpisu: Columbus McKinnon Industrial Products GmbH, Velbert, Niemcy

(B1) **201313** 2013 09 23 A. Wprowadzono zmianę uprawnionego przez wykreślenie wpisu: Entwicklungsgesellschaft für Akustik (EfA) mit beschränkter Haftung, Witten, Niemcy i dokonanie wpisu: HP Pelzer Holding GmbH, Witten, Niemcy

(B1) **202121** 2013 10 28 A. Wprowadzono zmianę uprawnionego przez wykreślenie wpisu: RYBNICKA FABRYKA MASZYN RYFAMA SPÓŁKA AKCYJNA, Rybnik, Polska i dokonanie wpisu: KOPEX MACHINERY SPÓŁKA AKCYJNA, Zabrze, Polska 271134897

(B1) **202249** 2013 11 05 A. Wprowadzono zmianę nazwy uprawnionego przez wykreślenie wpisu: DBT GmbH, Lünen, Niemcy i dokonanie wpisu: BUCYRUS DBT EUROPE GMBH, Lünen, Niemcy

(B1) **202249** 2013 11 05 A. Wprowadzono zmianę nazwy uprawnionego przez wykreślenie wpisu: BUCYRUS DBT EUROPE GMBH, Lünen, Niemcy i dokonanie wpisu: BUCYRUS EUROPE GMBH, Lünen, Niemcy

(B1) **202249** 2013 11 05 A. Wprowadzono zmianę nazwy uprawnionego przez wykreślenie wpisu: BUCYRUS EUROPE GMBH, Lünen, Niemcy i dokonanie wpisu: CATERPILLAR GLOBAL MINING EUROPE GMBH, Lünen, Niemcy

(B1) **202250** 2013 11 05 A. Wprowadzono zmianę nazwy uprawnionego przez wykreślenie wpisu: DBT GmbH, Lünen, Niemcy i dokonanie wpisu: BUCYRUS DBT EUROPE GMBH, Lünen, Niemcy

(B1) **202250** 2013 11 05 A. Wprowadzono zmianę nazwy uprawnionego przez wykreślenie wpisu: BUCYRUS DBT EUROPE GMBH, Lünen, Niemcy i dokonanie wpisu: BUCYRUS EUROPE GMBH, Lünen, Niemcy

(B1) **202250** 2013 11 05 A. Wprowadzono zmianę nazwy uprawnionego przez wykreślenie wpisu: BUCYRUS EUROPE GMBH, Lünen, Niemcy i dokonanie wpisu: CATERPILLAR GLOBAL MINING EUROPE GMBH, Lünen, Niemcy

(B1) **202296** 2013 11 05 A. Wprowadzono zmianę nazwy uprawnionego przez wykreślenie wpisu: DBT GmbH, Lünen, Niemcy i dokonanie wpisu: BUCYRUS DBT EUROPE GMBH, Lünen, Niemcy

(B1) **202296** 2013 11 05 A. Wprowadzono zmianę nazwy uprawnionego przez wykreślenie wpisu: BUCYRUS DBT EUROPE GMBH, Lünen, Niemcy i dokonanie wpisu: BUCYRUS EUROPE GMBH, Lünen, Niemcy

(B1) **202296** 2013 11 05 A. Wprowadzono zmianę nazwy uprawnionego przez wykreślenie wpisu: BUCYRUS EUROPE GMBH, Lünen, Niemcy i dokonanie wpisu: CATERPILLAR GLOBAL MINING EUROPE GMBH, Lünen, Niemcy

(B1) **202588** 2013 11 26 A. Wprowadzono zmianę uprawnionego przez wykreślenie wpisu: Winergy AG, Voerde, Niemcy i dokonanie wpisu: Siemens Aktiengesellschaft, Munich, Niemcy

(B1) **202940** 2012 10 26 D. Dokonać wpis o brzmieniu: Na mocy umowy z dnia 02 czerwca 2008 roku udzielono licencji pełnej i niewyłącznej na korzystanie z wynalazku przez podmiot: Stolze Częstochowa Spółka z ograniczoną odpowiedzialnością z siedzibą w Częstochowie, na czas określony, tj. na 5 lat od zawarcia umowy

(B1) **202940** 2012 10 26 D. Dokonać wpis o brzmieniu: Na mocy umowy z dnia 15 października 2008 roku udzielono licencji pełnej i wyłącznej (za wyjątkiem wcześniej udzielonych licencji, tj. licencjobiorcy Glaspo Sp. z o.o. z siedzibą we Wrocławiu i Stolze Częstochowa Spółka z o.o. z siedzibą w Częstochowie) na korzystanie z wynalazku przez podmiot POL-AM-PACK SPÓŁKA AKCYJNA z siedzibą w Krakowie, wyłącznie w przemyśle opakowaniowym, rozumianym jako produkcja i sprzedaż opakowań (butelek, słoików, oraz innych opakowań) szklanych oraz urządzeń służących do produkcji opakowań szklanych, na czas określony, tj. 20 lat od daty zawarcia umowy.

(B1) **202940** 2012 10 26 D. Dokonać wpis o brzmieniu: Na mocy umowy z dnia 29 października 2008 roku udzielono umowy licencyjnej pełnej i niewyłącznej (z zastrzeżeniem wyłączności odnośnie; uszlachetnianie szkła giętego cylindrycznie i sferycznie, szkła płaskiego float, szkła płaskiego i giętego laminowanego, hartowanego laminowanego oraz barwionego w masie) z wynalazku przez podmiot: GLASPO SPÓŁKA z ograniczoną odpowiedzialnością z siedzibą we Wrocławiu, na czas określony, tj. 10 lat od zawarcia przedmiotowej umowy

(B1) **203092** 2013 11 05 A. Wprowadzono zmianę nazwy uprawnionego przez wykreślenie wpisu: DBT GmbH, Lünen, Niemcy i dokonanie wpisu: BUCYRUS DBT EUROPE GMBH, Lünen, Niemcy

(B1) **203092** 2013 11 05 A. Wprowadzono zmianę nazwy uprawnionego przez wykreślenie wpisu: BUCYRUS DBT EUROPE GMBH, Lünen, Niemcy i dokonanie wpisu: BUCYRUS EUROPE GMBH, Lünen, Niemcy

(B1) **203092** 2013 11 05 A. Wprowadzono zmianę nazwy uprawnionego przez wykreślenie wpisu: BUCYRUS EUROPE GMBH, Lünen, Niemcy i dokonanie wpisu: CATERPILLAR GLOBAL MINING EUROPE GMBH, Lünen, Niemcy

(B1) **203269** 2013 11 04 A. Wprowadzono zmianę nazwy uprawnionego przez wykreślenie wpisu: DBT GmbH, Lünen, Niemcy i dokonanie wpisu: BUCYRUS DBT EUROPE GMBH, Lünen, Niemcy

(B1) **203269** 2013 11 04 A. Wprowadzono zmianę nazwy uprawnionego przez wykreślenie wpisu: BUCYRUS DBT EUROPE GMBH, Lünen, Niemcy i dokonanie wpisu: BUCYRUS EUROPE GMBH, Lünen, Niemcy

(B1) **203269** 2013 11 04 A. Wprowadzono zmianę nazwy uprawnionego przez wykreślenie wpisu: BUCYRUS EUROPE GMBH, Lünen, Niemcy i dokonanie wpisu: CATERPILLAR GLOBAL MINING EUROPE GMBH, Lünen, Niemcy

(B1) **203273** 2013 11 04 A. Wprowadzono zmianę nazwy uprawnionego przez wykreślenie wpisu: DBT GmbH, Lünen, Niemcy i dokonanie wpisu: BUCYRUS DBT EUROPE GMBH, Lünen, Niemcy

(B1) **203273** 2013 11 04 A. Wprowadzono zmianę nazwy uprawnionego przez wykreślenie wpisu: BUCYRUS DBT EUROPE GMBH, Lünen, Niemcy i dokonanie wpisu: BUCYRUS EUROPE GMBH, Lünen, Niemcy

(B1) **203273** 2013 11 04 A. Wprowadzono zmianę nazwy uprawnionego przez wykreślenie wpisu: BUCYRUS EUROPE GMBH, Lünen, Niemcy i dokonanie wpisu: CATERPILLAR GLOBAL MINING EUROPE GMBH, Lünen, Niemcy

(B1) **203510** 2013 11 05 A. Wprowadzono zmianę nazwy uprawnionego przez wykreślenie wpisu: DBT GmbH, Lünen, Niemcy i dokonanie wpisu: BUCYRUS DBT EUROPE GMBH, Lünen, Niemcy

(B1) **203510** 2013 11 05 A. Wprowadzono zmianę nazwy uprawnionego przez wykreślenie wpisu: BUCYRUS DBT EUROPE GMBH, Lünen, Niemcy i dokonanie wpisu: BUCYRUS EUROPE GMBH, Lünen, Niemcy

(B1) **203510** 2013 11 05 A. Wprowadzono zmianę nazwy uprawnionego przez wykreślenie wpisu: BUCYRUS EUROPE GMBH, Lünen, Niemcy i dokonanie wpisu: CATERPILLAR GLOBAL MINING EUROPE GMBH, Lünen, Niemcy

(B1) **203674** 2013 09 16 A. Wprowadzono zmianę uprawnionego przez wykreślenie wpisu: ECO LEAN RESEARCH & DEVELOPMENT A/S, Kopenhaga, Dania i dokonanie wpisu: Ecolean AB, Helsingborg, Szwecja

(B1) **204718** 2013 09 25 D. Dokonać wpis o brzmieniu: Na mocy umowy z dnia 27 maja 2013 r. udzielono wyłącznej licencji na korzystanie z wynalazku w zakresie jego wykorzystania do produkcji elementów roboczych narzędzi i maszyn rolniczych pracujących w glebie przez spółkę Andersen Steel Spółka z ograniczoną odpowiedzialnością, Kutno, Polska na czas nieokreślony.

(B1) **204770** 2013 10 28 A. Wprowadzono zmianę nazwy uprawnionego przez wykreślenie wpisu: DBT GmbH, Lünen, Niemcy i dokonanie wpisu: BUCYRUS DBT EUROPE GMBH, Lünen, Niemcy

(B1) **204770** 2013 10 28 A. Wprowadzono zmianę nazwy uprawnionego przez wykreślenie wpisu: BUCYRUS DBT EUROPE GMBH, Lünen, Niemcy i dokonanie wpisu: BUCYRUS EUROPE GMBH, Lünen, Niemcy

(B1) **204770** 2013 10 28 A. Wprowadzono zmianę nazwy uprawnionego przez wykreślenie wpisu: BUCYRUS EUROPE GMBH, Lünen, Niemcy i dokonanie wpisu: CATERPILLAR GLOBAL MINING EUROPE GMBH, Lünen, Niemcy

(B1) **205095** 2013 10 29 A. Wprowadzono zmianę nazwy uprawnionego przez wykreślenie wpisu: BUCYRUS EUROPE GmbH, Lünen, Niemcy i dokonanie wpisu: Caterpillar Global Mining Europe GmbH, Lünen, Niemcy

(B1) **205241** 2013 10 28 A. Wprowadzono zmianę nazwy uprawnionego przez wykreślenie wpisu: DBT GmbH, Lünen, Niemcy i dokonanie wpisu: BUCYRUS DBT EUROPE GMBH, Lünen, Niemcy

(B1) **205241** 2013 10 28 A. Wprowadzono zmianę nazwy uprawnionego przez wykreślenie wpisu: BUCYRUS DBT EUROPE GMBH, Lünen, Niemcy i dokonanie wpisu: BUCYRUS EUROPE GMBH, Lünen, Niemcy

(B1) **205241** 2013 10 28 A. Wprowadzono zmianę nazwy uprawnionego przez wykreślenie wpisu: BUCYRUS EUROPE GMBH, Lünen, Niemcy i dokonanie wpisu: CATERPILLAR GLOBAL MINING EUROPE GMBH, Lünen, Niemcy

(B1) **205384** 2013 11 14 A. Wprowadzono zmianę uprawnionego przez wykreślenie wpisu: POLKOWSKI SŁAWOMIR, Kraków, Polska i dokonanie wpisu: POLKOWSKA, IRENA, Kraków, Polska; POLKOWSKI, MICHAŁ, Kraków, Polska; POLKOWSKI, DARIUSZ, Kraków, Polska

(B1) **205493** 2013 10 28 A. Wprowadzono zmianę uprawnionego przez wykreślenie wpisu: RYBNICKA FABRYKA MASZYN RYFAMA SPÓŁKA AKCYJNA, Rybnik, Polska 272329166 i dokonanie wpisu: KOPEX MACHINERY SPÓŁKA AKCYJNA, Zabrze, Polska 271134897

(B1) **205719** 2013 11 07 A. Wprowadzono zmianę uprawnionego przez wykreślenie wpisu: SICPA HOLDING S.A., Prilly, Szwajcaria i dokonanie wpisu: SICPA HOLDING SA, Prilly, Szwajcaria

(B1) **206602** 2013 10 28 A. Wprowadzono zmianę nazwy uprawnionego przez wykreślenie wpisu: DBT GmbH, Lünen, Niemcy i dokonanie wpisu: BUCYRUS DBT EUROPE GMBH, Lünen, Niemcy

(B1) **206602** 2013 10 28 A. Wprowadzono zmianę nazwy uprawnionego przez wykreślenie wpisu: BUCYRUS DBT EUROPE GMBH, Lünen, Niemcy i dokonanie wpisu: BUCYRUS EUROPE GMBH, Lünen, Niemcy

(B1) **206602** 2013 10 28 A. Wprowadzono zmianę nazwy uprawnionego przez wykreślenie wpisu: BUCYRUS EUROPE GMBH, Lünen, Niemcy i dokonanie wpisu: CATERPILLAR GLOBAL MINING EUROPE GMBH, Lünen, Niemcy

(B1) **206790** 2013 10 28 A. Wprowadzono zmianę uprawnionego przez wykreślenie wpisu: RYBNICKA FABRYKA MASZYN RYFAMA SPÓŁKA AKCYJNA, Rybnik, Polska 272329166 i dokonanie wpisu: KOPEX MACHINERY SPÓŁKA AKCYJNA, Zabrze, Polska 271134897

(B1) **207027** 2013 10 28 A. Wprowadzono zmianę nazwy uprawnionego przez wykreślenie wpisu: DBT GmbH, Lünen, Niemcy i dokonanie wpisu: BUCYRUS DBT EUROPE GMBH, Lünen, Niemcy

(B1) **207027** 2013 10 28 A. Wprowadzono zmianę nazwy uprawnionego przez wykreślenie wpisu: BUCYRUS DBT EUROPE GMBH, Lünen, Niemcy i dokonanie wpisu: BUCYRUS EUROPE GMBH, Lünen, Niemcy

(B1) **207027** 2013 10 28 A. Wprowadzono zmianę nazwy uprawnionego przez wykreślenie wpisu: BUCYRUS EUROPE GMBH, Lünen, Niemcy i dokonanie wpisu: CATERPILLAR GLOBAL MINING EUROPE GMBH, Lünen, Niemcy

(B1) **207040** 2013 10 28 A. Wprowadzono zmianę nazwy uprawnionego przez wykreślenie wpisu: DBT GmbH, Lünen, Niemcy i dokonanie wpisu: BUCYRUS DBT EUROPE GMBH, Lünen, Niemcy

(B1) **207040** 2013 10 28 A. Wprowadzono zmianę nazwy uprawnionego przez wykreślenie wpisu: BUCYRUS DBT EUROPE GMBH, Lünen, Niemcy i dokonanie wpisu: BUCYRUS EUROPE GMBH, Lünen, Niemcy

(B1) **207040** 2013 10 28 A. Wprowadzono zmianę nazwy uprawnionego przez wykreślenie wpisu: BUCYRUS EUROPE GMBH, Lünen, Niemcy i dokonanie wpisu: CATERPILLAR GLOBAL MINING EUROPE GMBH, Lünen, Niemcy

(B1) **207274** 2013 10 28 A. Wprowadzono zmianę nazwy uprawnionego przez wykreślenie wpisu: DBT GmbH, Lünen, Niemcy i dokonanie wpisu: BUCYRUS DBT EUROPE GMBH, Lünen, Niemcy

(B1) **207274** 2013 10 28 A. Wprowadzono zmianę nazwy uprawnionego przez wykreślenie wpisu: BUCYRUS DBT EUROPE GMBH, Lünen, Niemcy i dokonanie wpisu: BUCYRUS EUROPE GMBH, Lünen, Niemcy

(B1) **207274** 2013 10 28 A. Wprowadzono zmianę nazwy uprawnionego przez wykreślenie wpisu: BUCYRUS EUROPE GMBH, Lünen, Niemcy i dokonanie wpisu: CATERPILLAR GLOBAL MINING EUROPE GMBH, Lünen, Niemcy

(B1) **207708** 2013 10 28 A. Wprowadzono zmianę nazwy uprawnionego przez wykreślenie wpisu: DBT GmbH, Lünen, Niemcy i dokonanie wpisu: BUCYRUS DBT EUROPE GMBH, Lünen, Niemcy

(B1) **207708** 2013 10 28 A. Wprowadzono zmianę nazwy uprawnionego przez wykreślenie wpisu: BUCYRUS DBT EUROPE GMBH, Lünen, Niemcy i dokonanie wpisu: BUCYRUS EUROPE GMBH, Lünen, Niemcy

(B1) **207708** 2013 10 28 A. Wprowadzono zmianę nazwy uprawnionego przez wykreślenie wpisu: BUCYRUS EUROPE GMBH, Lünen, Niemcy i dokonanie wpisu: CATERPILLAR GLOBAL MINING EUROPE GMBH, Lünen, Niemcy

(B1) **207792** 2013 10 28 A. Wprowadzono zmianę nazwy uprawnionego przez wykreślenie wpisu: BUCYRUS EUROPE GMBH, Lünen, Niemcy i dokonanie wpisu: CATERPILLAR GLOBAL MINING EUROPE GMBH, Lünen, Niemcy

(B1) **208813** 2013 11 15 A. Wprowadzono zmianę uprawnionego przez wykreślenie wpisu: POLITECHNIKA RZESZOWSKA IM. IGNACEGO ŁUKASIEWICZA, Rzeszów, Polska 000001749; POLIMARKY MAREK KYC SPÓŁKA JAWNA, Rzeszów, Polska 180161195 i dokonanie wpisu: POLITECHNIKA RZESZOWSKA IM. IGNACEGO ŁUKASIEWICZA, Rzeszów, Polska 000001749; POLIMARKY SPÓŁKA Z OGRANICZONĄ ODPOWIEDZIALNOŚCIĄ, Rzeszów, Polska 181014616

(B1) **209268** 2013 10 28 A. Wprowadzono zmianę uprawnionego przez wykreślenie wpisu: RYBNICKA FABRYKA MASZYN RYFAMA SPÓŁKA AKCYJNA, Rybnik, Polska 272329166 i dokonanie wpisu: KOPEX MACHINERY SPÓŁKA AKCYJNA, Zabrze, Polska 271134897

(B1) **211625** 2013 11 06 A. Wprowadzono zmianę nazwy uprawnionego przez wykreślenie wpisu: ZAKŁADY AZOTOWE PUŁAWY SPÓŁKA AKCYJNA, Puławy, Polska 430528900 i dokonanie wpisu: GRUPA AZOTY ZAKŁADY AZOTOWE PUŁAWY SPÓŁKA AKCYJNA, Puławy, Polska 430528900

(B1) **211988** 2013 09 24 A. Wprowadzono zmianę uprawnionego przez wykreślenie wpisu: CENTRALNY OŚRODEK BADAWCZO-ROZWOJOWY PRZEMYSŁU IZOLACJI BUDOWLANEJ, Katowice, Polska 000056348 i dokonanie wpisu: INSTYTUT MECHANIZACJI BUDOWNICTWA I GÓRNICTWA SKALNEGO, Warszawa, Polska 000057773

(B1) **213289** 2013 10 29 A. Wprowadzono zmianę nazwy uprawnionego przez wykreślenie wpisu: ANWIS A. G. WIŚNIEWSKY SPÓŁKA JAWNA, Włocławek, Polska 340175420 i dokonanie wpisu: ANWIS POLSKA SPÓŁKA Z OGRANICZONĄ ODPOWIEDZIALNOŚCIĄ, Włocławek, Polska 340175420

(B1) **213641** 2013 10 15 A. Wprowadzono zmianę uprawnionego przez wykreślenie wpisu: METSO PAPER KARLSTAD AB, Karlstad, Szwecja i dokonanie wpisu: METSO PAPER SWEDEN AKTIEBOLAG, Karlstad, Szwecja

(B1) **214463** 2013 10 08 A. Wprowadzono zmianę uprawnionego przez wykreślenie wpisu: AMPER SPÓŁKA Z OGRANICZONĄ ODPOWIEDZIALNOŚCIĄ, Warszawa, Polska 010420763 i dokonanie wpisu: MACKIEWICZ TADEUSZ, Warszawa, Polska

(B1) **214464** 2013 11 13 A. Wprowadzono zmianę uprawnionego przez wykreślenie wpisu: CZARNECKI RYSZARD, Warszawa, Polska; KRASA TADEUSZ, Warszawa, Polska i dokonanie wpisu: CZARNECKI RYSZARD, Warszawa, Polska

(B1) **214596** 2013 11 14 A. Wprowadzono zmianę uprawnionego przez wykreślenie wpisu: POLITECHNIKA RZESZOWSKA IM. IGNACEGO ŁUKASIEWICZA, Rzeszów, Polska 000001749; PRO-DREM SPÓŁDZIELNIA TECHNICZNO-HANDLOWA, Rzeszów, Polska 005131340 i dokonanie wpisu: POLITECHNIKA RZESZOWSKA IM. IGNACEGO ŁUKASIEWICZA, Rzeszów, Polska 000001749

(B1) **214944** 2013 11 05 A. Wprowadzono zmianę uprawnionego przez wykreślenie wpisu: RYBNICKA FABRYKA MASZYN RYFAMA SPÓŁKA AKCYJNA, Rybnik, Polska 272329166 i dokonanie wpisu: KOPEX MACHINERY SPÓŁKA AKCYJNA, Zabrze, Polska 271134897

87

**WPISY I ZMIANY W WYODRĘBNIONEJ
CZĘŚCI REJESTRU PATENTOWEGO
(nieuwzględnione w innych samodzielnych ogłoszeniach)**

Poniższe zestawienie zawiera kolejno: kod rodzaju dokumentu, numer patentu europejskiego, datę wpisu, oznaczenie rubryki, w której dokonano wpisu lub zmiany oraz treść wpisu. Poszczególne rubryki rejestru zawierają następujące dane:

rubryka A - nazwisko i imię lub nazwa, a także miejsce zamieszkania lub siedziba uprawnionego z patentu europejskiego,

rubryka B - tytuł wynalazku,

rubryka C - nazwisko i imię twórcy wynalazku oraz jego miejsce zamieszkania,

rubryka D - prawa ograniczające patent,

rubryka E - numer dodatkowego prawa ochronnego, data pierwszego zezwolenia na wprowadzenie produktu na rynek w Rzeczypospolitej Polskiej i Unii Europejskiej, oznaczenie organu, który wydał zezwolenie,

rubryka F - decyzje dotyczące danego patentu europejskiego,

rubryka G - data unieważnienia lub data i przyczyna wygaśnięcia patentu europejskiego a także data stwierdzenia wygaśnięcia decyzji o udzieleniu dodatkowego prawa ochronnego lub data unieważnienia albo data i przyczyna wygaśnięcia dodatkowego prawa ochronnego.

Uwaga: *Publikacji podlegają: zmiana uprawnionego, twórcy, zmiana nazwy uprawnionego, prawa ograniczające patent, sprostowania istotnych pomyłek.*

(T3) **1629880** 2013 09 10 A. Wprowadzono zmianę uprawnionego przez wykreślenie wpisu: AE&E Austria GmbH & Co KG, Raaba, Austria i dokonanie wpisu: ANDRITZ ENERGY & ENVIRONMENT GMBH, Raaba, Austria

(T3) **1505069** 2013 09 19 A. Wprowadzono zmianę uprawnionego przez wykreślenie wpisu: Wyeth LLC, Madison, Stany Zjednoczone Ameryki i dokonanie wpisu: ZOETIS W LLC, Florham Park, Stany Zjednoczone Ameryki

(T3) **1661223** 2013 09 16 A. Wprowadzono zmianę uprawnionego przez wykreślenie wpisu: Moeller Gebäudeautomation GmbH, Schrems, Austria i dokonanie wpisu: Eaton Industries (Austria) GmbH, Schrems, Austria

(T3) **1658629** 2013 09 16 A. Wprowadzono zmianę uprawnionego przez wykreślenie wpisu: Moeller Gebäudeautomation

GmbH, Schrems, Austria i dokonanie wpisu: Eaton Industries (Austria) GmbH, Schrems, Austria

(T3) **1676288** 2013 09 16 A. Wprowadzono zmianę uprawnionego przez wykreślenie wpisu: Moeller Gebäudeautomation GmbH, Wien, Austria i dokonanie wpisu: Eaton Industries (Austria) GmbH, Schrems, Austria

(T3) **1711982** 2013 09 16 A. Wprowadzono zmianę uprawnionego przez wykreślenie wpisu: Moeller Gebäudeautomation GmbH, Wien, Austria i dokonanie wpisu: Eaton Industries (Austria) GmbH, Schrems, Austria

(T3) **1686853** 2013 09 10 A. Wprowadzono zmianę uprawnionego przez wykreślenie wpisu: LG Life Sciences Ltd., Seoul, Korea Południowa i dokonanie wpisu: Sumitomo Chemical Company, Limited, Tokyo, Japonia

(T3) **1661645** 2013 09 09 A. Wprowadzono zmianę uprawnionego przez wykreślenie wpisu: Heraeus Electro-Nite International N.V., Houthalen, Belgia i dokonanie wpisu: RHI AG, Wiedeń, Austria

(T3) **1725592** 2013 08 30 A. Wprowadzono zmianę uprawnionego przez wykreślenie wpisu: TOTAL PETROCHEMICALS RESEARCH FELUY, Seneffe, Belgia; CENTRE NATIONAL DE LA RECHERCHE SCIENTIFIQUE, Paris, Francja i dokonanie wpisu: TOTAL RESEARCH & TECHNOLOGY FELUY, Seneffe, Belgia; CENTRE NATIONAL DE LA RECHERCHE SCIENTIFIQUE, Paris, Francja

(T3) **1723170** 2013 09 19 A. Wprowadzono zmianę uprawnionego przez wykreślenie wpisu: Wyeth LLC, Madison, Stany Zjednoczone Ameryki i dokonanie wpisu: ZOETIS W LLC, Florham Park, Stany Zjednoczone Ameryki

(T3) **1740698** 2013 09 18 A. Wprowadzono zmianę nazwy uprawnionego przez wykreślenie wpisu: Talecris Biotherapeutics, Inc., Durham, Stany Zjednoczone Ameryki i dokonanie wpisu: Grifols Therapeutics Inc., Research Triangle Park, Stany Zjednoczone Ameryki

(T3) **1807847** 2013 09 16 A. Wprowadzono zmianę uprawnionego przez wykreślenie wpisu: Moeller Gebäudeautomation GmbH, Schrems, Austria i dokonanie wpisu: Eaton Industries (Austria) GmbH, Schrems, Austria

(T3) **1827403** 2013 09 10 A. Wprowadzono zmianę siedziby uprawnionego przez wykreślenie wpisu: Bueno, Lionel, Aussonne, Francja; Droy-Lefaix, Marie-Thérèse, Hermes, Francja; Caron, Philippe, Vence, Francja i dokonanie wpisu: Bueno, Lionel, Aussonne, Francja; Marie-Thérèse Droy-Lefaix, Fouquerolles, Francja; Caron, Philippe, Vence, Francja

(T3) **1827403** 2013 09 10 A. Wprowadzono zmianę uprawnionego przez wykreślenie wpisu: Bueno, Lionel, Aussonne, Francja; Droy-Lefaix, Marie-Thérèse, Fouquerolles, Francja; Caron, Philippe, Vence, Francja i dokonanie wpisu: NEUROPTIS BIOTECH, Vitry sur Seine, Francja

(T3) **1734224** 2013 08 23 A. Wprowadzono zmianę nazwy uprawnionego przez wykreślenie wpisu: Bucyrus DBT Europe GmbH, Lünen, Niemcy i dokonanie wpisu: BUCYRUS EUROPE GmbH, Lünen, Niemcy

(T3) **1734224** 2013 08 23 A. Wprowadzono zmianę nazwy uprawnionego przez wykreślenie wpisu: BUCYRUS EUROPE GmbH, Lünen, Niemcy i dokonanie wpisu: CATERPILLAR GLOBAL MINING EUROPE GMBH, Lünen, Niemcy

(T3) **1772197** 2013 09 06 A. Wprowadzono zmianę uprawnionego przez wykreślenie wpisu: Sasmeter Oy, Heinola, Finlandia; Tikkurila Coatings Oy, Vantaa, Finlandia i dokonanie wpisu: Sasmeter Oy, Heinola, Finlandia; Tikkurila Oyj, Vantaa, Finlandia

(T3) **1772197** 2013 09 06 A. Wprowadzono zmianę uprawnionego przez wykreślenie wpisu: Sasmeter Oy, Heinola, Finlandia; Tikkurila Oyj, Vantaa, Finlandia i dokonanie wpisu: Tikkurila Oyj, Vantaa, Finlandia

(T3) **1785124** 2013 09 17 A. Wprowadzono zmianę uprawnionego przez wykreślenie wpisu: MAQUET GmbH & Co. KG, Rastatt, Niemcy i dokonanie wpisu: MAQUET GmbH, Rastatt, Niemcy

(T3) **1785118** 2013 09 17 A. Wprowadzono zmianę uprawnionego przez wykreślenie wpisu: MAQUET GmbH & Co. KG, Rastatt, Niemcy i dokonanie wpisu: MAQUET GmbH, Rastatt, Niemcy

(T3) **1785125** 2013 09 17 A. Wprowadzono zmianę uprawnionego przez wykreślenie wpisu: MAQUET GmbH & Co. KG, Rastatt, Niemcy i dokonanie wpisu: MAQUET GmbH, Rastatt, Niemcy

(T3) **1785123** 2013 09 17 A. Wprowadzono zmianę uprawnionego przez wykreślenie wpisu: MAQUET GmbH & Co. KG, Rastatt, Niemcy i dokonanie wpisu: MAQUET GmbH, Rastatt, Niemcy

(T3) **1785114** 2013 09 17 A. Wprowadzono zmianę uprawnionego przez wykreślenie wpisu: MAQUET GmbH & Co. KG, Rastatt, Niemcy i dokonanie wpisu: MAQUET GmbH, Rastatt, Niemcy

(T3) **1785119** 2013 09 17 A. Wprowadzono zmianę uprawnionego przez wykreślenie wpisu: MAQUET GmbH & Co. KG, Rastatt, Niemcy i dokonanie wpisu: MAQUET GmbH, Rastatt, Niemcy

(T3) **1785116** 2013 09 17 A. Wprowadzono zmianę uprawnionego przez wykreślenie wpisu: MAQUET GmbH & Co. KG, Rastatt, Niemcy i dokonanie wpisu: MAQUET GmbH, Rastatt, Niemcy

(T3) **1841949** 2013 08 23 A. Wprowadzono zmianę nazwy uprawnionego przez wykreślenie wpisu: Bucyrus Europe GmbH, Lünen, Niemcy i dokonanie wpisu: CATERPILLAR GLOBAL MINING EUROPE GMBH, Lünen, Niemcy

(T3) **1999045** 2013 08 23 A. Wprowadzono zmianę uprawnionego przez wykreślenie wpisu: Bucyrus Europe GmbH, Lünen, Niemcy i dokonanie wpisu: CATERPILLAR GLOBAL MINING EUROPE GMBH, Lünen, Niemcy

(T3) **1999044** 2013 08 23 A. Wprowadzono zmianę nazwy uprawnionego przez wykreślenie wpisu: Bucyrus Europe GmbH, Lünen, Niemcy i dokonanie wpisu: CATERPILLAR GLOBAL MINING EUROPE GMBH, Lünen, Niemcy

(T3) **1919833** 2013 09 06 A. Wprowadzono zmianę uprawnionego przez wykreślenie wpisu: Penzes, Ladislav, Bac, Słowacja; Csefalvay, Juraj, Tomasov, Słowacja i dokonanie wpisu: Penzes, Ladislav, Bac, Słowacja; Csefalvay, Juraj, Tomasov, Słowacja; Aquatec VFL s. r. o., Dubnica nad Vahom, Słowacja

(T3) **1949500** 2013 09 16 A. Wprowadzono zmianę uprawnionego przez wykreślenie wpisu: Eaton GmbH, Schrems, Austria i dokonanie wpisu: Eaton Industries (Austria) GmbH, Schrems, Austria

(T3) **1949501** 2013 09 16 A. Wprowadzono zmianę uprawnionego przez wykreślenie wpisu: Eaton GmbH, Schrems, Austria i dokonanie wpisu: Eaton Industries (Austria) GmbH, Schrems, Austria

(T3) **1918639** 2013 08 02 A. Wprowadzono zmianę uprawnionego przez wykreślenie wpisu: J. Eberspächer GmbH & Co. KG, Esslingen, Niemcy i dokonanie wpisu: EBERSPÄCHER CLIMATE CONTROL SYSTEM GMBH & CO. KG, Esslingen am Neckar, Niemcy

(T3) **1918639** 2013 09 04 A. Wprowadzono zmianę uprawnionego przez wykreślenie wpisu: J. Eberspächer GmbH & Co. KG, Esslingen, Niemcy i dokonanie wpisu: EBERSPÄCHER CLIMATE CONTROL SYSTEMS GMBH & CO. KG, Esslingen am Neckar, Niemcy

(T3) **1923733** 2013 09 06 A. Wprowadzono zmianę uprawnionego przez wykreślenie wpisu: Samsung Electronics Co., Ltd., Suwon, Korea Południowa i dokonanie wpisu: Samsung Display Co., Ltd., Gyeonggi-Do, Korea Południowa

(T3) **1956777** 2013 09 03 A. Wprowadzono zmianę uprawnionego przez wykreślenie wpisu: DLB Finance & Consultancy B.V., Etten-Leur, Holandia; HITD Information Technology B.V., Rozenburg, Holandia i dokonanie wpisu: SCIPIOO HOLDING B.V., ETTEN-LEUR, Holandia

(T3) **1994542** 2013 09 16 A. Wprowadzono zmianę uprawnionego przez wykreślenie wpisu: Eaton GmbH, Schrems, Austria i dokonanie wpisu: Eaton Industries (Austria) GmbH, Schrems, Austria

(T3) **1999001** 2013 09 25 A. Wprowadzono zmianę nazwy uprawnionego przez wykreślenie wpisu: Tiefenbach GmbH, Spockhövel, Niemcy i dokonanie wpisu: Pintsch Tiefenbach GmbH, Spockhövel, Niemcy

(T3) **2013250** 2013 09 20 A. Wprowadzono zmianę uprawnionego przez wykreślenie wpisu: Total Petrochemicals Research Feluy, Seneffe, Belgia i dokonanie wpisu: TOTAL RESEARCH & TECHNOLOGY FELUY, Seneffe, Belgia

(T3) **1993786** 2013 09 13 A. Wprowadzono zmianę uprawnionego przez wykreślenie wpisu: Saint-Gobain Abrasifs Technologie et Services, Conflans Saint Honorine, Francja i dokonanie wpisu: Saint-Gobain Abrasifs, Conflans-Sainte-Honorine, Francja; Saint-Gobain Abrasives, Inc., Worcester, Stany Zjednoczone Ameryki

(T3) **2052129** 2013 08 23 A. Wprowadzono zmianę nazwy uprawnionego przez wykreślenie wpisu: Bucyrus Europe GmbH, Lünen, Niemcy i dokonanie wpisu: CATERPILLAR GLOBAL MINING EUROPE GMBH, Lünen, Niemcy

(T3) **2188493** 2013 08 23 A. Wprowadzono zmianę nazwy uprawnionego przez wykreślenie wpisu: Bucyrus Europe GmbH, Lünen, Niemcy i dokonanie wpisu: CATERPILLAR GLOBAL MINING EUROPE GMBH, Lünen, Niemcy

(T3) **2097186** 2013 09 16 A. Wprowadzono zmianę uprawnionego przez wykreślenie wpisu: Siemens VAI Metals Technologies Ltd., Sheffield, Wielka Brytania i dokonanie wpisu: SIEMENS PLC, Camberley, Wielka Brytania

(T3) **2219480** 2013 09 06 A. Wprowadzono zmianę uprawnionego przez wykreślenie wpisu: British American Tobacco (Investments) Ltd, London, Wielka Brytania i dokonanie wpisu: International Tobacco Machinery Poland Sp. z o.o., Radom, Polska

(T3) **1956080** 2013 09 16 A. Wprowadzono zmianę uprawnionego przez wykreślenie wpisu: FONDAZIONE CENTRO SAN RAFFAELE DEL MONTE TABOR, Milano, Włochy i dokonanie wpisu: Ospedale San Raffaele S.r.l, Milan, Włochy

(T3) **2115271** 2013 08 23 A. Wprowadzono zmianę nazwy uprawnionego przez wykreślenie wpisu: Bucyrus Europe GmbH, Lünen, Niemcy i dokonanie wpisu: CATERPILLAR GLOBAL MINING EUROPE GMBH, Lünen, Niemcy

(T3) **2134742** 2013 09 19 A. Wprowadzono zmianę uprawnionego przez wykreślenie wpisu: Wyeth LLC, Madison, Stany Zjednoczone Ameryki i dokonanie wpisu: ZOETIS W LLC, Florham Park, Stany Zjednoczone Ameryki

(T3) **2134481** 2013 09 16 A. Wprowadzono zmianę uprawnionego przez wykreślenie wpisu: Siemens VAI Metals Technologies Ltd., Sheffield, Wielka Brytania i dokonanie wpisu: SIEMENS PLC, Camberley, Wielka Brytania

(T3) **2114762** 2013 09 06 A. Wprowadzono zmianę siedziby uprawnionego przez wykreślenie wpisu: F One SARL, Lattes, Francja i dokonanie wpisu: F. ONE SARL, Perols, Francja

(T3) **2188197** 2013 08 23 A. Wprowadzono zmianę nazwy uprawnionego przez wykreślenie wpisu: Bucyrus Europe GmbH, Lünen, Niemcy i dokonanie wpisu: CATERPILLAR GLOBAL MINING EUROPE GMBH, Lünen, Niemcy

(T3) **2209704** 2013 09 16 A. Wprowadzono zmianę uprawnionego przez wykreślenie wpisu: Mobimar Oy, Turku, Finlandia i dokonanie wpisu: Aker Arctic Technology OY, Helsinki, Finlandia

(T3) **2103861** 2013 09 17 A. Wprowadzono zmianę uprawnionego przez wykreślenie wpisu: MAQUET GmbH & Co. KG, Rastatt, Niemcy i dokonanie wpisu: MAQUET GmbH, Rastatt, Niemcy

(T3) **2138145** 2013 09 17 A. Wprowadzono zmianę uprawnionego przez wykreślenie wpisu: MAQUET GmbH & Co. KG, Rastatt, Niemcy i dokonanie wpisu: MAQUET GmbH, Rastatt, Niemcy

(T3) **2286064** 2013 08 23 A. Wprowadzono zmianę nazwy uprawnionego przez wykreślenie wpisu: Bucyrus Europe GmbH, Lünen, Niemcy i dokonanie wpisu: CATERPILLAR GLOBAL MINING EUROPE GMBH, Lünen, Niemcy

(T3) **2315916** 2013 08 23 A. Wprowadzono zmianę nazwy uprawnionego przez wykreślenie wpisu: Bucyrus Europe GmbH, Lünen, Niemcy i dokonanie wpisu: CATERPILLAR GLOBAL MINING EUROPE GMBH, Lünen, Niemcy

88

DECYZJE O UNIEWAŻNIENIU PATENTU

Poniższe zestawienie zawiera kolejno: kod rodzaju patentu, numer unieważnionego patentu, datę unieważnienia oraz treść decyzji.

(T3) 1468739 2013 08 06	Unieważniono w całości przez Europejski Urząd Patentowy
(T3) 1527702 2012 12 04	Unieważniono w całości przez Europejski Urząd Patentowy
(T3) 1580393 2013 05 31	Unieważniono w całości przez Europejski Urząd Patentowy
(T3) 1622652 2013 05 29	Unieważniono w całości przez Europejski Urząd Patentowy
(T3) 1664162 2013 07 01	Unieważniono w całości przez Europejski Urząd Patentowy
(T3) 1684394 2013 07 22	Unieważniono w całości przez Europejski Urząd Patentowy
(T3) 1686857 2013 10 07	Unieważniono w całości przez Europejski Urząd Patentowy
(T3) 1733040 2013 06 06	Unieważniono w całości przez Europejski Urząd Patentowy
(T3) 1735423 2013 08 20	Unieważniono w całości przez Europejski Urząd Patentowy
(T3) 1751338 2013 05 27	Unieważniono w całości przez Europejski Urząd Patentowy
(T3) 1785137 2013 09 28	Unieważniono w całości przez Europejski Urząd Patentowy
(T3) 1850662 2013 06 16	Unieważniono w całości przez Europejski Urząd Patentowy
(T3) 1854928 2013 09 20	Unieważniono w całości przez Europejski Urząd Patentowy
(T3) 1883392 2013 06 16	Unieważniono w całości przez Europejski Urząd Patentowy
(T3) 1902103 2013 06 06	Unieważniono w całości przez Europejski Urząd Patentowy
(T3) 2038235 2013 02 12	Unieważniono w całości przez Europejski Urząd Patentowy
(T3) 2046269 2013 08 11	Unieważniono w całości przez Europejski Urząd Patentowy
(T3) 2077121 2013 08 04	Unieważniono w całości przez Europejski Urząd Patentowy
(T3) 2126561 2013 07 20	Unieważniono w całości przez Europejski Urząd Patentowy
(T3) 2142632 2013 05 16	Unieważniono w całości przez Europejski Urząd Patentowy
(T3) 2237909 2013 07 06	Unieważniono w całości przez Europejski Urząd Patentowy
(T3) 2319448 2013 07 13	Unieważniono w całości przez Europejski Urząd Patentowy

89

DECYZJE O WYGAŚNIĘCIU PATENTU

Poniższe zestawienie zawiera kolejno: kod rodzaju patentu, numery patentów, które wygasły na podstawie art. 90 ust. 1 pkt 2 - 4 ustawy z dnia 30.06.2000r. - Prawo własności przemysłowej oraz datę wygaśnięcia patentu.

(B1) 172086 2013 02 10	(B1) 197439 2013 02 14
(B1) 173995 2013 02 28	(B1) 197487 2013 02 23
(B1) 174023 2013 02 08	(B1) 197803 2013 02 21
(B1) 175458 2013 02 28	(B1) 197892 2013 02 03
(B1) 175757 2013 02 01	(B1) 198013 2013 02 02
(B1) 176299 2013 02 28	(B1) 198234 2013 02 27
(B1) 176645 2013 02 25	(B1) 199096 2013 02 06
(B1) 178878 2013 01 12	(B1) 199209 2013 02 17
(B1) 178958 2013 02 28	(B1) 199254 2013 02 02
(B1) 179645 2013 02 28	(B1) 199739 2013 02 15
(B1) 179956 2013 02 12	(B1) 199945 2013 02 06
(B1) 180290 2013 02 13	(B1) 200073 2013 02 14
(B1) 180878 2013 02 08	(B1) 200350 2013 02 24
(B1) 182516 2013 02 28	(B1) 200436 2011 11 27
(B1) 182679 2013 02 15	(B1) 200561 2013 02 09
(B1) 182749 2013 02 07	(B1) 200624 2013 02 09
(B1) 183252 2013 02 28	(B1) 200783 2013 02 06
(B1) 183254 2013 02 26	(B1) 200998 2012 04 16
(B1) 183373 2013 02 05	(B1) 201286 2013 02 10
(B1) 183829 2013 02 26	(B1) 201304 2013 02 27
(B1) 183993 2013 02 13	(B1) 201844 2013 02 10
(B1) 184226 2013 02 09	(B1) 202047 2013 02 10
(B1) 184758 2013 02 28	(B1) 202682 2013 02 20
(B1) 185094 2013 02 26	(B1) 202877 2013 02 21
(B1) 185410 2013 02 09	(B1) 203629 2013 02 08
(B1) 185645 2013 02 12	(B1) 203662 2013 02 07
(B1) 185809 2013 02 26	(B1) 204096 2013 02 21
(B1) 186137 2013 02 12	(B1) 204442 2013 02 06
(B1) 186152 2013 02 10	(B1) 204670 2012 09 20
(B1) 186386 2013 02 08	(B1) 204682 2013 02 07
(B1) 187337 2013 02 13	(B1) 204713 2013 01 19
(B1) 187702 2013 02 19	(B1) 204908 2013 02 01
(B1) 187881 2013 01 19	(B1) 205021 2013 02 27
(B1) 188018 2013 02 12	(B1) 205107 2013 02 24
(B1) 188023 2013 02 18	(B1) 205677 2013 02 26
(B1) 188370 2013 02 02	(B1) 205706 2013 02 26
(B1) 188675 2013 02 05	(B1) 205707 2013 02 27
(B1) 188868 2013 02 05	(B1) 205720 2013 02 21
(B1) 189247 2013 02 05	(B1) 205983 2013 02 07
(B1) 189785 2013 02 17	(B1) 206085 2013 02 22
(B1) 190479 2013 02 23	(B1) 206192 2013 02 24
(B1) 190643 2013 02 02	(B1) 206547 2013 02 08
(B1) 190722 2013 02 16	(B1) 206945 2013 02 14
(B1) 191418 2013 02 12	(B1) 207206 2013 02 18
(B1) 191588 2013 02 08	(B1) 207611 2013 02 02
(B1) 192864 2013 02 26	(B1) 207746 2013 02 18
(B1) 192873 2013 02 05	(B1) 207759 2012 06 26
(B1) 192938 2013 02 12	(B1) 208005 2013 02 04
(B1) 192974 2013 02 05	(B1) 208091 2013 02 21
(B1) 193046 2013 02 09	(B1) 208363 2013 02 14
(B1) 193510 2013 02 17	(B1) 208439 2013 02 02
(B1) 193572 2013 02 14	(B1) 208447 2013 02 02
(B1) 194554 2013 02 23	(B1) 208460 2013 02 17
(B1) 195786 2013 02 08	(B1) 208645 2013 02 27
(B1) 196595 2013 02 21	(B1) 208675 2013 02 24
(B1) 196665 2013 02 17	(B1) 208770 2013 02 09
(B1) 196791 2013 02 03	(B1) 208899 2013 02 11
(B1) 197084 2013 02 04	(B1) 209021 2013 02 22

(B1) 209159	2013 02 26	(B1) 213039	2013 02 05	(T3) 1697264	2012 12 06	(T3) 1935746	2012 12 19
(B1) 209178	2013 02 07	(B1) 213072	2013 02 04	(T3) 1697378	2012 12 22	(T3) 1935929	2012 12 19
(B1) 209218	2013 02 13	(B1) 213073	2013 02 04	(T3) 1697380	2012 12 14	(T3) 1936035	2012 12 07
(B1) 209295	2013 02 20	(B1) 213257	2013 02 16	(T3) 1697884	2012 12 13	(T3) 1953295	2012 12 10
(B1) 209331	2013 02 27	(B1) 213273	2013 02 24	(T3) 1698100	2012 12 22	(T3) 1959052	2012 12 10
(B1) 209560	2013 02 16	(B1) 213274	2013 02 24	(T3) 1699291	2012 12 15	(T3) 1961535	2012 12 04
(B1) 209764	2013 02 25	(B1) 213416	2013 02 03	(T3) 1699423	2012 12 03	(T3) 1962590	2012 12 11
(B1) 209994	2013 02 25	(B1) 213517	2013 02 18	(T3) 1699795	2012 12 17	(T3) 1962922	2012 12 21
(B1) 210016	2013 02 04	(B1) 213723	2013 02 22	(T3) 1699797	2012 12 23	(T3) 1962925	2012 12 22
(B1) 210169	2012 03 12	(B1) 213803	2012 08 30	(T3) 1699822	2012 12 21	(T3) 1962926	2012 12 22
(B1) 210171	2013 02 28	(B1) 213804	2013 02 20	(T3) 1702313	2012 12 21	(T3) 1963292	2012 12 06
(B1) 210345	2013 02 04	(B1) 213861	2009 08 21	(T3) 1703962	2012 12 24	(T3) 1963424	2012 12 22
(B1) 210688	2013 02 20	(B1) 213881	2012 04 14	(T3) 1704599	2012 12 14	(T3) 1963693	2012 12 09
(B1) 210759	2013 02 19	(B1) 213884	2011 12 08	(T3) 1705989	2012 12 15	(T3) 1965801	2012 12 19
(B1) 210773	2013 02 20	(B1) 213885	2011 06 20	(T3) 1706230	2012 12 30	(T3) 1966244	2012 12 19
(B1) 210965	2013 02 20	(B1) 213966	2011 04 30	(T3) 1708759	2012 12 01	(T3) 1966485	2012 12 28
(B1) 211165	2013 02 27	(B1) 214035	2012 05 28	(T3) 1708850	2012 12 09	(T3) 1966486	2012 12 28
(B1) 211209	2013 02 23	(B1) 214036	2012 12 29	(T3) 1716147	2012 12 30	(T3) 1966805	2012 12 15
(B1) 211285	2013 02 27	(B1) 214122	2010 06 28	(T3) 1718530	2012 11 19	(T3) 1968965	2012 12 22
(B1) 211344	2013 01 26	(B1) 214123	2010 06 28	(T3) 1749537	2012 12 14	(T3) 1969696	2012 12 26
(B1) 211376	2013 02 11	(B1) 214137	2012 09 21	(T3) 1752628	2012 12 30	(T3) 1971528	2012 12 06
(B1) 211377	2013 02 11	(B1) 214141	2011 12 10	(T3) 1761515	2012 12 14	(T3) 1973677	2012 12 18
(B1) 211378	2013 02 11	(B1) 214144	2012 03 16	(T3) 1768988	2012 12 10	(T3) 1973907	2012 12 21
(B1) 211458	2013 02 13	(B1) 214201	2010 07 11	(T3) 1775256	2012 12 07	(T3) 1974059	2012 12 29
(B1) 211561	2013 02 02	(B1) 214203	2010 06 29	(T3) 1775368	2012 12 01	(T3) 1974572	2012 12 11
(B1) 211632	2013 02 03	(B1) 214207	2009 06 21	(T3) 1798828	2012 12 05	(T3) 1979582	2012 12 06
(B1) 211648	2013 02 13	(B1) 214208	2013 02 26	(T3) 1800662	2012 12 21	(T3) 1987168	2012 12 08
(B1) 211650	2013 02 14	(B1) 214220	2010 02 20	(T3) 1800723	2012 12 21	(T3) 2033959	2012 12 14
(B1) 211682	2013 02 23	(B1) 214235	2010 12 03	(T3) 1801156	2012 12 22	(T3) 2072571	2012 12 21
(B1) 211893	2013 02 21	(B1) 214240	2012 07 28	(T3) 1803841	2012 12 30	(T3) 2075167	2012 12 31
(B1) 212092	2013 02 26	(B1) 214248	2010 07 09	(T3) 1819569	2012 12 08	(T3) 2077128	2012 12 22
(B1) 212093	2013 02 26	(B1) 214303	2010 11 02	(T3) 1819695	2012 12 07	(T3) 2088909	2012 12 11
(B1) 212177	2013 02 15	(B1) 214351	2011 07 17	(T3) 1819890	2012 12 06	(T3) 2092116	2012 12 11
(B1) 212204	2013 02 27	(B1) 214358	2012 07 02	(T3) 1819949	2012 12 01	(T3) 2094650	2012 12 06
(B1) 212364	2013 02 27	(B1) 214388	2011 03 12	(T3) 1824445	2012 12 16	(T3) 2094662	2012 12 13
(B1) 212423	2013 02 03	(B1) 214431	2010 02 01	(T3) 1827090	2012 12 22	(T3) 2094693	2012 12 21
(B1) 212474	2013 02 16	(B1) 214439	2010 04 05	(T3) 1827745	2012 12 12	(T3) 2095118	2012 12 04
(B1) 212528	2012 11 23	(B1) 214440	2011 02 26	(T3) 1828031	2012 12 30	(T3) 2099769	2012 12 07
(B1) 212541	2013 02 01	(B1) 214449	2011 02 11	(T3) 1828151	2012 12 01	(T3) 2101710	2012 12 19
(B1) 212604	2012 12 17	(B1) 214451	2010 06 11	(T3) 1828177	2012 12 16	(T3) 2101826	2012 12 11
(B1) 212721	2013 01 08	(B1) 214541	2011 06 20	(T3) 1828178	2012 12 16	(T3) 2102216	2012 12 10
(B1) 212735	2013 02 28	(B1) 214597	2012 08 06	(T3) 1828179	2012 12 21	(T3) 2106376	2012 12 04
(B1) 212827	2013 02 01	(B1) 214599	2012 07 27	(T3) 1828197	2012 12 13	(T3) 2114398	2012 12 27
(B1) 212828	2013 02 01	(B1) 214673	2009 12 29	(T3) 1830896	2012 12 13	(T3) 2115216	2012 12 05
(B1) 212907	2009 11 20	(B1) 214674	2008 10 24	(T3) 1831209	2012 12 16	(T3) 2124930	2012 12 27
(B1) 213022	2013 02 20			(T3) 1831240	2012 12 30	(T3) 2125244	2012 12 20
				(T3) 1831265	2012 12 21	(T3) 2125305	2012 12 08
				(T3) 1831437	2012 12 12	(T3) 2125789	2012 12 12
				(T3) 1831698	2012 12 23	(T3) 2125814	2012 12 20
				(T3) 1831905	2012 12 09	(T3) 2125827	2012 12 19
				(T3) 1833593	2012 12 20	(T3) 2132175	2012 12 24
				(T3) 1833592	2012 12 20	(T3) 2132353	2012 12 20
				(T3) 1835961	2012 12 16	(T3) 2193751	2012 12 04
				(T3) 1836092	2012 12 07	(T3) 2196081	2012 12 09
				(T3) 1836151	2012 12 19	(T3) 2200065	2012 12 22
				(T3) 1838670	2012 12 05	(T3) 2206578	2012 12 07
				(T3) 1839376	2012 12 27	(T3) 2223582	2012 12 08
				(T3) 1848756	2012 12 06	(T3) 2227606	2012 12 13
				(T3) 1888382	2012 12 23	(T3) 2231121	2012 12 15
				(T3) 1912333	2012 12 13	(T3) 2235017	2012 12 09
				(T3) 1924558	2012 12 02	(T3) 2238268	2012 12 23
				(T3) 1927627	2012 12 01	(T3) 2244703	2012 12 12
				(T3) 1932605	2012 12 14	(T3) 2339134	2012 12 15
				(T3) 1932918	2012 12 15	(T3) 2384195	2012 12 23
				(T3) 1933084	2012 12 12		
				(T3) 1935455	2012 12 20		
				(T3) 1935603	2012 12 21		
(T3) 1550417	2012 12 23	(T3) 1674424	2012 12 23				
(T3) 1574651	2012 12 23	(T3) 1692768	2012 12 13				
(T3) 1591609	2012 12 16	(T3) 1693171	2012 12 21				
(T3) 1628673	2012 12 31	(T3) 1694550	2012 12 08				
(T3) 1650388	2012 12 16	(T3) 1694658	2012 12 07				
(T3) 1664240	2012 10 08	(T3) 1694735	2012 12 07				
(T3) 1667299	2012 12 02	(T3) 1694790	2012 12 01				
(T3) 1674129	2012 12 23	(T3) 1696931	2012 12 21				

**DECYZJE O WYGAŚNIĘCIU
NA TERYTORIUM RZECZYPOSPOLITEJ POLSKIEJ
PATENTU EUROPEJSKIEGO**

Poniższe zestawienie zawiera kolejno: kod rodzaju dokumentu, numer patentu europejskiego oraz datę wygaśnięcia patentu europejskiego na terytorium Rzeczypospolitej Polskiej.

91

**DECYZJE O ZMIANIE LUB UCHYLENIU DECYZJI
(opublikowanych w Wiadomościach Urzędu Patentowego)**

Poniższe zestawienie zawiera kolejno: numer zgłoszenia wynalazku albo kod i numer patentu, numer i rok wydania Wiadomości Urzędu Patentowego, w którym zmieniona lub uchylona decyzja została ogłoszona oraz datę i treść decyzji, w której zmieniono lub uchylono decyzję poprzednią.

(A1) 379214 01/2012 17.12.2013 uchylono decyzje z dnia 19 lipca 2011r. o umorzeniu postępowania w sprawie udzielenia patentu po ponownym rozpatrzeniu sprawy.

(B1) 192811 10/2009 05.12.2013 uchylono decyzję o wygaśnięciu patentu

(B1) 192811 12/2006 10.10.2008 uchylono decyzję o udzieleniu

B. WZORY UŻYTKOWE

92

UDZIELONE PRAWA OCHRONNE

(od nr 67 035 do nr 67 080)

<p>Y1 (11) 67071 (41) 2013 06 24 (51) A01K 29/00 (2006.01) A01G 13/10 (2006.01) (21) 120595 (22) 2011 12 17 (72) LEMAŃSKI DARIUSZ, Otwock (PL); PUSZ JACEK, Warszawa (PL); PUSZ-GAJOS NATALIA, Warszawa (PL) (73) PUSZ EWA FIRMA PRODUKCYJNA I HANDLOWA PUSZ, Warszawa (PL) (54) Płotek ochronno-naprowadzający</p> <hr/> <p>Y1 (11) 67064 (41) 2013 05 27 (51) A45C 11/20 (2006.01) B65D 81/38 (2006.01) (21) 120525 (22) 2011 11 21 (72) CIESIELSKI MARCIN, Busko-Zdrój (PL) (73) CIESIELSKI MARCIN MASTERGRUPA, Busko-Zdrój (PL) (54) Zapięcie torby termicznej</p> <hr/> <p>Y1 (11) 67068 (41) 2013 06 10 (51) A47G 19/22 (2006.01) (21) 120559 (22) 2011 12 05 (72) BOREK ANDRZEJ, Lubatowa (PL) (73) KROŚNIEŃSKIE HUTY SZKŁA KROSNO SPÓŁKA AKCYJNA W UPADŁOŚCI LIKWIDACYJNEJ, Krosno (PL) (54) Wyrób szklany z punktem musującym</p> <hr/> <p>Y1 (11) 67076 (41) 2005 09 19 (51) A61B 1/00 (2006.01) A61B 1/06 (2006.01) A61B 1/07 (2006.01) G02B 23/26 (2006.01) (62) 365972 (21) 121657 (22) 2004 03 08 (72) BERES-PAWLIK ELŻBIETA, Wrocław (PL); MICHALSKI MARIAN, Wrocław (PL) (73) POLITECHNIKA WROCŁAWSKA, Wrocław (PL) (54) Endoskop</p> <hr/> <p>Y1 (11) 67072 (41) 2013 06 24 (51) B01D 15/00 (2006.01) B01D 53/00 (2006.01) C02F 1/58 (2006.01) C02F 1/74 (2006.01) (21) 120612 (22) 2011 12 22 (72) MARJANOWSKI JAN, Gdynia (PL); KUKIEŁKO ANDRZEJ, Gdynia (PL); OSTROWSKI TOMASZ, Gdynia (PL); PIOTRKOWSKA ANNA, Rumia (PL); DOŁGOSZYJA AGNIESZKA, Gdańsk (PL); BETTKA MAREK, Nowe (PL); TÓRZ JANUSZ, Dolne Morgi (PL); MARCHLEWSKI DARIUSZ, Grudziądz (PL) (73) CENTRUM BADAWCZO-WDROŻENIOWE UNITEX SPÓŁKA Z OGRANICZONĄ ODPOWIEDZIALNOŚCIĄ, Gdańsk (PL) (54) Desorber skroplin odwarowych z procesów zateżenia soków owocowych i przetworów owocowo-warzywnych</p>	<p>Y1 (11) 67063 (41) 2013 05 27 (51) B28B 11/08 (2006.01) (21) 120519 (22) 2011 11 21 (72) KUPIDURA DARIUSZ, Odechów (PL) (73) TECHMATIK SPÓŁKA AKCYJNA, Radom (PL) (54) Płuczka kostki brukowej</p> <hr/> <p>Y1 (11) 67042 (41) 2012 09 10 (51) B32B 29/08 (2006.01) (21) 119788 (22) 2011 02 28 (72) ROGALKA PAWEŁ, Kórnik (PL) (73) UNITED PACKAGING SPÓŁKA AKCYJNA, Poznań (PL) (54) Arkusz tektury falistej</p> <hr/> <p>Y1 (11) 67074 (41) 2012 09 24 (51) B43L 19/00 (2006.01) B41J 29/26 (2006.01) (21) 120842 (22) 2012 03 09 (30) 100204393 2011 03 11 TW (72) YEN MING-HUA, New Taipei City (TW) (73) MCAIDE ENTERPRISE CO. LTD., New Taipei City (TW) (54) Automatyczny obrotowy korektor w taśmie</p> <hr/> <p>Y1 (11) 67067 (41) 2013 06 10 (51) B62B 15/00 (2006.01) B62B 13/00 (2006.01) (21) 120553 (22) 2011 12 02 (72) KISIELA ZBIGNIEW, Częstochowa (PL) (73) KISIELA ZBIGNIEW ZAKŁAD PRODUKCYJNO-HANDLOWY KIMET, Częstochowa (PL) (54) Ślizg zjazdowy</p> <hr/> <p>Y1 (11) 67070 (41) 2012 09 24 (51) B65D 77/06 (2006.01) B65D 85/72 (2006.01) (21) 120569 (22) 2011 12 08 (30) PUV46-2011 2011 03 23 SK (72) VAŠKO ŠTEFAN, Prešov (SK) (73) VAŠKO ŠTEFAN, Prešov (SK) (54) Izolowany termicznie pojemnik do przechowywania, dystrybucji i transportu napojów</p> <hr/> <p>Y1 (11) 67065 (41) 2013 05 27 (51) B65F 3/04 (2006.01) (21) 120533 (22) 2011 11 25 (72) MAMROWICZ JÓZEF, Warszawa (PL) (73) STAL SPÓŁKA Z OGRANICZONĄ ODPOWIEDZIALNOŚCIĄ, Warszawa (PL) (54) Śmieciarka do wywozu śmieci</p> <hr/> <p>Y1 (11) 67069 (41) 2013 06 10 (51) E01B 9/30 (2006.01) (21) 120560 (22) 2011 12 05 (72) STACHOWIAK ZBIGNIEW, Poznań (PL); GARCZYŃSKI ZYGMUNT, Poznań (PL)</p>
--	--

(73) INSTYTUT OBRÓBKI PLASTYCZNEJ, Poznań (PL)

(54) Zacisk sprężysty do mocowania szyn

Y1 (11) **67066** (41) 2013 06 10

(51) **E01B 35/00** (2006.01)

B61L 1/02 (2006.01)

(21) 120534 (22) 2011 11 28

(72) RURAŃSKI JERZY, Katowice (PL); TUROCHA ALOJZY, Żory (PL); PAWEŁCZYK ROMAN, Chorzów (PL)

(73) BOMBARDIER TRANSPORTATION (ZWUS) POLSKA SPÓŁKA Z OGRANICZONĄ ODPOWIEDZIALNOŚCIĄ, Katowice (PL)

(54) Przyrząd do kontroli bocznikowania bezzłączowych obwodów torowych

Y1 (11) **67059** (41) 2013 04 29

(51) **E01F 8/00** (2006.01)

F16B 17/00 (2006.01)

(21) 120435 (22) 2011 10 24

(72) FUSIEK BOGUSŁAW, Dorchester (US); ZIMNY WOJCIECH, Lubin (PL); FIGURSKI ADAM, Nielubia (PL)

(73) ROYAL EUROPA SPÓŁKA Z OGRANICZONĄ ODPOWIEDZIALNOŚCIĄ, Polkowice (PL)

(54) Klocek montażowy

Y1 (11) **67060** (41) 2013 04 29

(51) **E01F 8/00** (2006.01)

(21) 120436 (22) 2011 10 24

(72) FUSIEK BOGUSŁAW, Dorchester (US); ZIMNY WOJCIECH, Lubin (PL); FIGURSKI ADAM, Nielubia (PL)

(73) ROYAL EUROPA SPÓŁKA Z OGRANICZONĄ ODPOWIEDZIALNOŚCIĄ, Polkowice (PL)

(54) Rama montażowa paneli ekranów akustycznych

Y1 (11) **67078** (41) 2012 08 27

(51) **E01F 8/00** (2006.01)

(62) 119759

(21) 121675 (22) 2011 02 16

(72) ERLACH FRITZ, Wiedeń (AT)

(73) THERMOPLAST SPÓŁKA Z OGRANICZONĄ ODPOWIEDZIALNOŚCIĄ, Libiąż (PL)

(54) Panel ekranu akustycznego

Y1 (11) **67079** (41) 2012 08 27

(51) **E01F 8/00** (2006.01)

(62) 119759

(21) 121676 (22) 2011 02 16

(72) ERLACH FRITZ, Wiedeń (AT)

(73) THERMOPLAST SPÓŁKA Z OGRANICZONĄ ODPOWIEDZIALNOŚCIĄ, Libiąż (PL)

(54) Panel ekranu akustycznego

Y1 (11) **67080** (41) 2012 08 27

(51) **E01F 8/00** (2006.01)

(62) 119759

(21) 121677 (22) 2011 02 16

(72) ERLACH FRITZ, Wiedeń (AT)

(73) THERMOPLAST SPÓŁKA Z OGRANICZONĄ ODPOWIEDZIALNOŚCIĄ, Libiąż (PL)

(54) Panel ekranu akustycznego

Y1 (11) **67036** (41) 2011 12 19

(51) **E03D 11/17** (2006.01)

F16J 15/32 (2006.01)

F16L 17/03 (2006.01)

F16L 21/025 (2006.01)

(21) 119105 (22) 2010 06 15

(72) STYRNA ANDRZEJ, Bochnia (PL)

(73) STYRNA ANDRZEJ, Bochnia (PL)

(54) Uszczelka do przyłączy WC

Y1 (11) **67049** (41) 2013 01 07

(51) **E04B 2/74** (2006.01)

E04F 19/06 (2006.01)

(21) 120159 (22) 2011 06 24

(72) FUSIEK BOGUSŁAW, Dorchester (US); FIGURSKI ADAM, Nielubia (PL)

(73) ROYAL EUROPA SPÓŁKA Z OGRANICZONĄ ODPOWIEDZIALNOŚCIĄ, Polkowice (PL)

(54) Stelaż montażowy

Y1 (11) **67062** (41) 2013 05 13

(51) **E04D 15/00** (2006.01)

E04G 21/14 (2006.01)

E04F 21/00 (2006.01)

B23B 51/12 (2006.01)

(21) 120479 (22) 2011 11 07

(72) MOCHOCKI HUBERT, Warszawa (PL)

(73) MOCHOCKI HUBERT, Warszawa (PL)

(54) Przedłużka do wiertel z uchwytem SDS Plus

Y1 (11) **67050** (41) 2013 01 21

(51) **E04F 21/16** (2006.01)

(21) 120203 (22) 2011 07 18

(72) SUWAŁA SZYMON, Mymoń (PL)

(73) SUWAŁA SZYMON, Mymoń (PL)

(54) Łata tynkarska

Y1 (11) **67057** (41) 2013 04 15

(51) **E04G 1/14** (2006.01)

(21) 120386 (22) 2011 10 05

(72) MAKOWSKI MICHAŁ, Pułtusk (PL)

(73) MAKOWSKI MICHAŁ POLBRAM STEEL GROUP, Pułtusk (PL)

(54) Rama konstrukcyjna rusztowania budowlanego

Y1 (11) **67044** (41) 2012 12 17

(51) **E04H 15/00** (2006.01)

E04H 15/34 (2006.01)

E04H 15/48 (2006.01)

E04H 15/18 (2006.01)

(21) 120103 (22) 2011 06 09

(72) SULKOWSKI TOMASZ, Ostrów Wielkopolski (PL)

(73) LUBAWA SPÓŁKA AKCYJNA, Ostrów Wielkopolski (PL)

(54) Stelaż namiotu modułowego

Y1 (11) **67058** (41) 2013 04 15

(51) **E04H 17/14** (2006.01)

E04H 17/20 (2006.01)

E06B 11/02 (2006.01)

E04G 1/14 (2006.01)

E05C 1/00 (2006.01)

(21) 120392 (22) 2011 10 06

(72) CHWALBA WŁODZIMIERZ, Częstochowa (PL)

(73) METAL UNION SPÓŁKA Z OGRANICZONĄ

ODPOWIEDZIALNOŚCIĄ, Częstochowa (PL)

(54) Blokada położenia ruchomego przęsła ogrodzenia

Y1 (11) **67077** (41) 2009 07 06

(51) **E05B 15/02** (2006.01)

E05C 9/18 (2006.01)

(62) 384148

(21) 121661 (22) 2007 12 24

(72) SZULŻYK JAN, Lublin (PL); ŚLIWKA MICHAŁ, Koło (PL)

(73) POL-SKONE SPÓŁKA Z OGRANICZONĄ

ODPOWIEDZIALNOŚCIĄ, Lublin (PL)

(54) Zespół ryglujący

Y1 (11) **67047** (41) 2013 01 07
 (51) **E06B 3/46** (2006.01)
E06B 1/34 (2006.01)
E06B 3/30 (2006.01)
 (21) 120132 (22) 2011 06 17
 (72) SKOBLIK ROBERT, Gdańsk (PL)
 (73) PRZEDSIĘBIORSTWO ZAGRANICZNE BEVERLO-POLSKA LTD
 SPÓŁKA Z OGRANICZONĄ ODPOWIEDZIALNOŚCIĄ,
 Kościerzyna (PL)
 (54) Profil zespolony drewnianych drzwi przesuwanych z nakładaną
 zewnętrzną aluminiową obudową

Y1 (11) **67035** (41) 2010 08 02
 (51) **E06B 9/262** (2006.01)
E06B 9/42 (2006.01)
E06B 9/56 (2006.01)
A47H 5/14 (2006.01)
 (21) 117954 (22) 2009 01 20
 (72) TOMKÓW STANISŁAW, Wrocław (PL)
 (73) TOMKÓW BERNADETA BESTA PRZEDSIĘBIORSTWO
 PRODUKCYJNO-HANDLOWO-USŁUGOWE EXPORT-IMPORT,
 Wrocław (PL)
 (54) Roletka rzymska

Y1 (11) **67051** (41) 2013 02 04
 (51) **E06B 9/386** (2006.01)
 (21) 120225 (22) 2011 07 25
 (72) SIERANT RADOSŁAW, Piotrków Trybunalski (PL)
 (73) A.S. SIERANT PPHU SIERANT SPÓŁKA JAWNA, Piotrków
 Trybunalski (PL)
 (54) Lamela żaluzji poziomej, zwłaszcza zewnętrznej

Y1 (11) **67055** (41) 2013 04 15
 (51) **E21D 15/46** (2006.01)
 (21) 120380 (22) 2011 10 03
 (72) CHLEBEK DANIEL, Trzebinia (PL); CIEŚLAK ZBIGNIEW,
 Tarnowskie Góry (PL); GERLICH JACEK, Nakło (PL); JENCZMYK
 DARIUSZ, Piekary Śląskie (PL); MAZUREK KRZYSZTOF, Knurów (PL);
 STĘPOR JOACHIM, Gliwice (PL); SZYGUŁA MAREK, Gliwice (PL);
 TURCZYŃSKI KRZYSZTOF, Zabrze (PL)
 (73) INSTYTUT TECHNIKI GÓRNICZEJ KOMAG, Gliwice (PL)
 (54) System kontroli podporności stojaka indywidualnego

Y1 (11) **67053** (41) 2013 03 18
 (51) **F21V 25/12** (2006.01)
F21V 15/01 (2006.01)
 (21) 120315 (22) 2011 09 05
 (72) DIEDERICHS RYSZARD, Katowice (PL); DOLECIŃSKI DARIUSZ,
 Mysłowice (PL); KASPRZYK KRZYSZTOF, Sosnowiec (PL); KOT
 DARIUSZ, Katowice (PL); MACIERZYŃSKI DARIUSZ, Gliwice (PL)
 (73) KOPEX ELECTRIC SYSTEMS SPÓŁKA AKCYJNA, Chorzów (PL)
 (54) Pokrywa stacjonarnej lampy górniczej

Y1 (11) **67038** (41) 2012 04 10
 (51) **F23D 1/00** (2006.01)
F24H 9/18 (2006.01)
 (21) 119380 (22) 2010 10 04
 (72) LINEK TOMASZ, Starachowice (PL)
 (73) PER-EKO SPÓŁKA Z OGRANICZONĄ ODPOWIEDZIALNOŚCIĄ,
 Starachowice (PL)
 (54) Palnik podajnika paliwa stałego

Y1 (11) **67040** (41) 2012 07 02
 (51) **F23D 1/00** (2006.01)
F23K 3/14 (2006.01)
F24H 9/18 (2006.01)
 (21) 119631 (22) 2010 12 30

(72) KRÓLEWICZ PIOTR, Reńska Wieś (PL)
 (73) KRÓLEWICZ PIOTR, Reńska Wieś (PL)
 (54) Palnik retortowy małej mocy do spalania paliw stałych

Y1 (11) **67041** (41) 2012 08 13
 (51) **F23K 3/14** (2006.01)
F24H 9/18 (2006.01)
 (21) 119715 (22) 2011 01 31
 (72) SITEK ZBIGNIEW, Brzeźnica (PL)
 (73) SITEK ZBIGNIEW KOTŁY CENTRALNEGO OGRZEWANIA SEKO,
 Brzeźnica (PL)
 (54) Podajnik paliwa stałego z rusztem obrotowym w kotłach cen-
 tralnego ogrzewania

Y1 (11) **67045** (41) 2012 12 17
 (51) **F24D 19/08** (2006.01)
F24D 3/10 (2006.01)
 (21) 120122 (22) 2011 06 14
 (72) MARJANOWSKI JAN, Gdynia (PL); TABISZ GRZEGORZ, Gdańsk
 (PL); OSTROWSKI TOMASZ, Gdynia (PL); DOŁGOSZYJA AGNIESZKA,
 Gdańsk (PL); TOMASZEWSKI RAFAŁ, Włocławek (PL); SIEDLIŃSKI
 KRZYSZTOF, Działdowo (PL)
 (73) CENTRUM BADAWCZO-WDROŻENIOWE UNITEX SPÓŁKA
 Z OGRANICZONĄ ODPOWIEDZIALNOŚCIĄ, Gdańsk (PL)
 (54) Kolumna próżniowego odgazowywacza

Y1 (11) **67046** (41) 2012 12 17
 (51) **F24D 19/08** (2006.01)
F24D 3/10 (2006.01)
 (21) 120123 (22) 2011 06 14
 (72) MARJANOWSKI JAN, Gdynia (PL); TABISZ GRZEGORZ,
 Gdańsk (PL); BETTKA MAREK, Nowe (PL); TÓRZ JANUSZ, Dolne
 Morgi (PL); SIEDLIŃSKI KRZYSZTOF, Działdowo (PL); OSTROWSKI
 TOMASZ, Gdynia (PL); DOŁGOSZYJA AGNIESZKA, Gdańsk (PL);
 TOMASZEWSKI RAFAŁ, Włocławek (PL)
 (73) CENTRUM BADAWCZO-WDROŻENIOWE UNITEX SPÓŁKA
 Z OGRANICZONĄ ODPOWIEDZIALNOŚCIĄ, Gdańsk (PL)
 (54) Odgazowywacz próżniowy

Y1 (11) **67052** (41) 2013 02 04
 (51) **F24F 13/06** (2006.01)
F24F 13/08 (2006.01)
 (21) 120264 (22) 2011 08 02
 (72) DARŁAK JÓZEF, Dębica (PL)
 (73) DARCO SPÓŁKA Z OGRANICZONĄ ODPOWIEDZIALNOŚCIĄ,
 Pustków Osiedle (PL)
 (54) Kratka zwłaszcza kominkowa

Y1 (11) **67039** (41) 2012 06 18
 (51) **F24H 1/28** (2006.01)
 (21) 119558 (22) 2010 12 07
 (72) ŚLIWA MIROŚŁAW, Pleszew (PL)
 (73) ŚLIWA MIROŚŁAW, Pleszew (PL)
 (54) Kocioł grzewczy

Y1 (11) **67056** (41) 2013 04 15
 (51) **F25D 25/00** (2006.01)
A61J 1/16 (2006.01)
 (21) 120383 (22) 2011 10 03
 (72) DOMINIĄK JANUSZ, Kraków (PL); CIEŚLICKI BOGUSŁAW,
 Gdańsk (PL)
 (73) CIEŚLICKI BOGUSŁAW BIOPASZ, Gdańsk (PL)
 (54) Urządzenie nośne dla zasobników, zwłaszcza dla rurek mraźal-
 niczych materiału biologicznego

Y1 (11) **67061** (41) 2012 05 07
 (51) **G01G 21/28** (2006.01)
G01G 23/00 (2006.01)
 (21) 120467 (22) 2011 11 02

(30) 102010050225.1 2010 11 04 DE
 (72) SCHILLIG ALFRED, Grüningen (CH)
 (73) Mettler-Toledo AG, Greifensee (CH)
 (54) Ośłona przed przeciągiem dla wagi

Y1 (11) **67037** (41) 2012 02 27

(51) **G01N 21/00** (2006.01)
G01N 21/01 (2006.01)
G01N 21/13 (2006.01)

(21) 119266 (22) 2010 08 17
 (72) WARCHOCKI ZBIGNIEW, Zemborzyce Podleśne (PL)
 (73) WIKPOL SPÓŁKA Z OGRANICZONĄ ODPOWIEDZIALNOŚCIĄ,
 Konopnica (PL)
 (54) Stanowisko do badania jakości surowca roślinnego

Y1 (11) **67043** (41) 2012 09 10

(51) **G06F 1/16** (2006.01)
G12B 9/02 (2006.01)
F16M 13/00 (2006.01)

(21) 119810 (22) 2011 03 02
 (72) MARSZAŁEK MAGDALENA, Michałowice (PL)
 (73) MARSZAŁEK MARCIN MMCONCEPT.PL, Warszawa (PL)
 (54) Terminal komputerowy

Y1 (11) **67054** (41) 2013 04 02

(51) **G21F 5/00** (2006.01)
B65D 81/00 (2006.01)

(21) 120373 (22) 2011 09 28
 (72) MIKOŁAJCZAK RENATA, Piława (PL); KONIOR MARCIN,
 Kałużyn (PL); MICHALCZYK PIOTR, Warszawa (PL); CHRUSTOWSKI
 KRZYSZTOF, Garwolin (PL); PAWLAK DARIUSZ, Karczew (PL);
 WOJNAROWICZ JERZY, Warszawa (PL)
 (73) NARODOWE CENTRUM BADAŃ JĄDROWYCH, OŚRODEK
 RADIOIZOTOPÓW POLATOM, Otwock (PL)
 (54) Pojemnik do transportu radioizotopów

Y1 (11) **67075** (41) 2013 04 02

(51) **H01F 41/04** (2006.01)
H01F 5/02 (2006.01)

(21) 121456 (22) 2012 10 26
 (72) RYGAŁ ROMAN, Częstochowa (PL); KOZŁOWSKI ADAM,
 Częstochowa (PL); LESZCZYŃSKI JACEK, Częstochowa (PL);
 SOIŃSKI MARIAN, Częstochowa (PL); PYTLECH ROBERT,
 Częstochowa (PL)
 (73) MAGNETO SPÓŁKA Z OGRANICZONĄ
 ODPOWIEDZIALNOŚCIĄ, Częstochowa (PL)
 (54) Karkas cewki

Y1 (11) **67048** (41) 2013 01 07

(51) **H01Q 1/12** (2006.01)

(21) 120140 (22) 2011 06 20
 (72) BIAŁY HENRYK, Olsztyn (PL)
 (73) CORAB SPÓŁKA Z OGRANICZONĄ ODPOWIEDZIALNOŚCIĄ,
 Olsztyn (PL)
 (54) Antena satelitarna

Y1 (11) **67073** (41) 2013 07 08

(51) **H02K 7/10** (2006.01)
B61B 3/02 (2006.01)
E21F 13/02 (2006.01)

(21) 120639 (22) 2011 12 30
 (72) KACZMARCZYK KRZYSZTOF, Bojszów (PL); SUFFNER HUBERT,
 Żernica (PL); DOBRZANIECKI PIOTR, Rybnik (PL)
 (73) INSTYTUT TECHNIKI GÓRNICZEJ KOMAG, Gliwice (PL);
 HELLFEIER SPÓŁKA Z OGRANICZONĄ ODPOWIEDZIALNOŚCIĄ,
 Ruda Śląska (PL)
 (54) Ognioszczelny napęd urządzeń transportowych

INDEKS UDZIELONYCH PRAW OCHRONNYCH,
 WEDŁUG SYMBOLI MKP

Symbol MKP	Nr prawa ochronn.	Symbol MKP	Nr prawa ochronn.
1	2	1	2
A01G 13/10 (2006.01)	67071*	E05B 15/02 (2006.01)	67077
A01K 29/00 (2006.01)	67071	E05C 1/00 (2006.01)	67058*
A45C 11/20 (2006.01)	67064	E05C 9/18 (2006.01)	67077*
A47G 19/22 (2006.01)	67068	E06B 11/02 (2006.01)	67058*
A47H 5/14 (2006.01)	67035*	E06B 3/46 (2006.01)	67047
A61B 1/00 (2006.01)	67076	E06B 1/34 (2006.01)	67047*
A61B 1/06 (2006.01)	67076*	E06B 3/30 (2006.01)	67047*
A61B 1/07 (2006.01)	67076*	E06B 9/262 (2006.01)	67035
A61J 1/16 (2006.01)	67056*	E06B 9/42 (2006.01)	67035*
B01D 15/00 (2006.01)	67072	E06B 9/56 (2006.01)	67035*
B01D 53/00 (2006.01)	67072*	E06B 9/386 (2006.01)	67051
B23B 51/12 (2006.01)	67062*	E21D 15/46 (2006.01)	67055
B28B 11/08 (2006.01)	67063	E21F 13/02 (2006.01)	67073*
B32B 29/08 (2006.01)	67042	F16B 17/00 (2006.01)	67059*
B41J 29/26 (2006.01)	67074*	F16J 15/32 (2006.01)	67036*
B43L 19/00 (2006.01)	67074	F16L 17/03 (2006.01)	67036*
B61B 3/02 (2006.01)	67073*	F16L 21/025 (2006.01)	67036*
B61L 1/02 (2006.01)	67066*	F16M 13/00 (2006.01)	67043*
B62B 15/00 (2006.01)	67067	F21V 25/12 (2006.01)	67053
B62B 13/00 (2006.01)	67067*	F21V 15/01 (2006.01)	67053*
B65D 81/38 (2006.01)	67064*	F23D 1/00 (2006.01)	67038
B65D 77/06 (2006.01)	67070	F23D 1/00 (2006.01)	67040
B65D 85/72 (2006.01)	67070*	F23K 3/14 (2006.01)	67040*
B65D 81/00 (2006.01)	67054*	F23K 3/14 (2006.01)	67041
B65F 3/04 (2006.01)	67065	F24D 19/08 (2006.01)	67045
C02F 1/58 (2006.01)	67072*	F24D 3/10 (2006.01)	67045*
C02F 1/74 (2006.01)	67072*	F24D 19/08 (2006.01)	67046
E01B 9/30 (2006.01)	67069	F24D 3/10 (2006.01)	67046*
E01B 35/00 (2006.01)	67066	F24F 13/06 (2006.01)	67052
E01F 8/00 (2006.01)	67059	F24F 13/08 (2006.01)	67052*
E01F 8/00 (2006.01)	67060	F24H 9/18 (2006.01)	67038*
E01F 8/00 (2006.01)	67078	F24H 9/18 (2006.01)	67040*
E01F 8/00 (2006.01)	67079	F24H 9/18 (2006.01)	67041*
E01F 8/00 (2006.01)	67080	F24H 1/28 (2006.01)	67039
E03D 11/17 (2006.01)	67036	F25D 25/00 (2006.01)	67056
E04B 2/74 (2006.01)	67049	G01G 21/28 (2006.01)	67061
E04D 15/00 (2006.01)	67062	G01G 23/00 (2006.01)	67061*
E04F 19/06 (2006.01)	67049*	G01N 21/00 (2006.01)	67037
E04F 21/00 (2006.01)	67062*	G01N 21/01 (2006.01)	67037*
E04F 21/16 (2006.01)	67050	G01N 21/13 (2006.01)	67037*
E04G 21/14 (2006.01)	67062*	G02B 23/26 (2006.01)	67076*
E04G 1/14 (2006.01)	67057	G06F 1/16 (2006.01)	67043
E04G 1/14 (2006.01)	67058*	G12B 9/02 (2006.01)	67043*
E04H 15/00 (2006.01)	67044	G21F 5/00 (2006.01)	67054
E04H 15/34 (2006.01)	67044*	H01F 41/04 (2006.01)	67075
E04H 15/48 (2006.01)	67044*	H01F 5/02 (2006.01)	67075*
E04H 15/18 (2006.01)	67044*	H01Q 1/12 (2006.01)	67048
E04H 17/14 (2006.01)	67058	H02K 7/10 (2006.01)	67073
E04H 17/20 (2006.01)	67058*		

*) Prawo ochronne oznaczone więcej niż jednym symbolem klasyfikacyjnym. Ogłoszenie dotyczące tego prawa ochronnego można znaleźć pod symbolem klasyfikacyjnym odpowiadającym numerowi bez gwiazdki.

INDEKS NUMEROWY
UDZIELONYCH PRAW OCHRONNYCH

Nr prawa ochronn.	Symbol MKP	Nr prawa ochronn.	Symbol MKP
1	2	1	2
67035	E06B 9/262 (2006.01)	67058	E04H 17/14 (2006.01)
67036	E03D 11/17 (2006.01)	67059	E01F 8/00 (2006.01)
67037	G01N 21/00 (2006.01)	67060	E01F 8/00 (2006.01)
67038	F23D 1/00 (2006.01)	67061	G01G 21/28 (2006.01)
67039	F24H 1/28 (2006.01)	67062	E04D 15/00 (2006.01)
67040	F23D 1/00 (2006.01)	67063	B28B 11/08 (2006.01)
67041	F23K 3/14 (2006.01)	67064	A45C 11/20 (2006.01)
67042	B32B 29/08 (2006.01)	67065	B65F 3/04 (2006.01)
67043	G06F 1/16 (2006.01)	67066	E01B 35/00 (2006.01)
67044	E04H 15/00 (2006.01)	67067	B62B 15/00 (2006.01)
67045	F24D 19/08 (2006.01)	67068	A47G 19/22 (2006.01)
67046	F24D 19/08 (2006.01)	67069	E01B 9/30 (2006.01)
67047	E06B 3/46 (2006.01)	67070	B65D 77/06 (2006.01)
67048	H01Q 1/12 (2006.01)	67071	A01K 29/00 (2006.01)
67049	E04B 2/74 (2006.01)	67072	B01D 15/00 (2006.01)
67050	E04F 21/16 (2006.01)	67073	H02K 7/10 (2006.01)
67051	E06B 9/386 (2006.01)	67074	B43L 19/00 (2006.01)
67052	F24F 13/06 (2006.01)	67075	H01F 41/04 (2006.01)
67053	F21V 25/12 (2006.01)	67076	A61B 1/00 (2006.01)
67054	G21F 5/00 (2006.01)	67077	E05B 15/02 (2006.01)
67055	E21D 15/46 (2006.01)	67078	E01F 8/00 (2006.01)
67056	F25D 25/00 (2006.01)	67079	E01F 8/00 (2006.01)
67057	E04G 1/14 (2006.01)	67080	E01F 8/00 (2006.01)

93

**DECYZJE O ODMOWIE UDZIELENIA
PRAWA OCHRONNEGO
(wydane po ogłoszeniu o zgłoszeniu)**

Poniższe zestawienie zawiera kolejno: numer zgłoszenia wzoru użytkowego oraz numer i rok wydania Biuletynu Urzędu Patentowego, w którym zgłoszenie zostało ogłoszone (dla zgłoszeń wydzielonych lub przekształconych ze zgłoszenia wynalazku umieszczono w nawiasie numer zgłoszenia macierzystego).

118194	23/2010	120538	12/2013
119494	11/2012	120539	12/2013
119983	23/2012	120703	12/2012
120293	05/2013		

94

**DECYZJE O UMORZENIU POSTĘPOWANIA
(wydane po ogłoszeniu o zgłoszeniu)**

Poniższe zestawienie zawiera kolejno: numer zgłoszenia wzoru użytkowego oraz numer i rok wydania Biuletynu Urzędu Patentowego, w którym zgłoszenie zostało ogłoszone (dla zgłoszeń wydzielonych lub przekształconych ze zgłoszenia wynalazku umieszczono w nawiasie numer zgłoszenia macierzystego).

119514	12/2012	120662	15/2012
119727	17/2012	121464	12/2013
119887	21/2012	122141	23/2013
120009	24/2012		
120556	24/2012		
120613	13/2013		

95

**DECYZJE STWIERDZAJĄCE WYGAŚNIĘCIE
DECYZJI O UDZIELENIU PRAWA OCHRONNEGO**

Poniższe zestawienie zawiera kolejno: numer zgłoszenia wzoru użytkowego oraz numer i rok wydania Biuletynu Urzędu Patentowego, w którym zgłoszenie zostało ogłoszone (dla zgłoszeń wydzielonych lub przekształconych ze zgłoszenia wynalazku umieszczono w nawiasie numer zgłoszenia macierzystego).

118928	22/2011	120327(380204)	25/2012
119511	12/2012	121099(371814)	05/2013
119999	23/2012	121119(371814)	05/2013
120027	24/2012	121120(371814)	05/2013
120230	03/2013	121121(371814)	05/2013
120326(380342)	25/2012		

96

**WPISY I ZMIANY W REJESTRZE
PRAW OCHRONNYCH**

(nieuwzględnione w innych samodzielnych ogłoszeniach)

Poniższe zestawienie zawiera kolejno: kod rodzaju prawa, numer prawa ochronnego, datę wpisu, oznaczenie rubryki, w której dokonano wpisu lub zmiany oraz treść wpisu. Poszczególne rubryki rejestru praw ochronnych zawierają następujące dane:

rubryka A - nazwisko i imię albo nazwa, miejsce zamieszkania albo siedziba uprawnionego z prawa ochronnego (miejscowość, kraj) oraz numer identyfikacji podatkowej NIP, a także numer PESEL albo numer identyfikacyjny REGON, o ile zgłaszający je wskazał,

rubryka B - tytuł wzoru użytkowego,

rubryka C - nazwisko i imię twórcy wzoru użytkowego oraz jego miejsce zamieszkania (miejscowość, kraj),

rubryka D - prawa ograniczające prawo ochronne,

rubryka E - wpisy uzupełniające stan prawny prawa ochronnego,

rubryka F - wnioski o unieważnienie i sprzeciwy oraz decyzje dotyczące danego prawa ochronnego,

rubryka G - data unieważnienia lub data i przyczyna wygaśnięcia prawa ochronnego.

Uwaga: Publikacji podlegają: zmiana uprawnionego, twórcy, zmiana nazwy uprawnionego, prawa ograniczające prawo ochronne, sprostowania istotnych pomyłek.

(Y1) **60147** 2014 01 16 E. Sprostowano wpis w rejestrze praw ochronnych poprzez wykreślenie wpisu: „1. W dniu 2005 08 17 złożono wnioski o unieważnienie”

(Y1) **63700** 2013 10 21 A. Wprowadzono zmianę nazwy uprawnionego przez wykreślenie wpisu: DT VYHYBKARNA A MO-STARNA A.S., Prostejov, Czechy i dokonanie wpisu: DT-Vyhybkárna a strojírna, a.s., Prostejov, Czechy

(Y1) **64424** 2013 01 15 F. Wykreślono wpis o brzmieniu „W dniu 25 lipca 2011 r. do Urzędu Patentowego RP wpłynął wniosek o dokonanie w rejestrze wpisu informacji o zajęciu przedmiotowego prawa ochronnego (sygn. KM 1229/11)”. (dec. z dnia 15.01.2013 r. o umorzeniu postępowania)

(Y1) **64656** 2013 10 23 A. Wprowadzono zmianę nazwy uprawnionego przez wykreślenie wpisu: BUCYRUS DBT EUROPE GMBH, Lünen, Niemcy i dokonanie wpisu: Bucyrus Europe GmbH, Lünen, Niemcy

(Y1) **64656** 2013 10 23 A. Wprowadzono zmianę nazwy uprawnionego przez wykreślenie wpisu: Bucyrus Europe GmbH, Lünen,

Niemcy i dokonanie wpisu: CATERPILLAR GLOBAL MINING EUROPE GMBH, Lünen, Niemcy

(Y1) **64679** 2013 10 23 A. Wprowadzono zmianę nazwy uprawnionego przez wykreślenie wpisu: BUCYRUS DBT EUROPE GMBH, Lünen, Niemcy i dokonanie wpisu: BUCYRUS EUROPE GMBH, Lünen, Niemcy

(Y1) **64679** 2013 10 23 A. Wprowadzono zmianę nazwy uprawnionego przez wykreślenie wpisu: BUCYRUS EUROPE GMBH, Lünen, Niemcy i dokonanie wpisu: CATERPILLAR GLOBAL MINING EUROPE GMBH, Lünen, Niemcy

(Y1) **65201** 2013 11 26 F. Dokonano wpisu o brzmieniu: „W dniu 13 września 2013 r. do Urzędu Patentowego RP wpłynął wniosek o dokonanie w rejestrze wpisu informacji o zajęciu prawa ochronnego na przedmiotowy wzór użytkowy (sygn. post. egz. nr KM 244/13)”

(Y1) **65985** 2013 09 17 A. Wprowadzono zmianę uprawnionego przez wykreślenie wpisu: BURYŁO SZCZEPAN GALECO PROJECT MANAGEMENT, Kraków, Polska 356860304 i dokonanie wpisu: GPM SPÓŁKA Z OGRANICZONĄ ODPOWIEDZIALNOŚCIĄ SPÓŁKA KOMANDYTOWA, Balice, Polska 122737980

97

DECYZJE O WYGAŚNIĘCIU PRAWA OCHRONNEGO

Poniższe zestawienie zawiera kolejno: kod rodzaju prawa, numery praw ochronnych, które wygasły na podstawie art. 90 ust. 1 pkt 2 - 4 w związku z art. 100 ust. 1 ustawy z dnia 30.06.2000 r. - Prawo własności przemysłowej oraz datę wygaśnięcia prawa ochronnego.

(Y1) 62651	2011 04 25	(Y1) 62741	2011 06 17
(Y1) 62687	2010 09 16	(Y1) 62822	2012 10 25

(Y1) 63282	2013 02 07	(Y1) 65170	2013 02 05
(Y1) 63488	2013 02 10	(Y1) 65741	2013 02 06
(Y1) 63560	2013 02 14	(Y1) 65909	2013 02 01
(Y1) 63665	2013 02 14	(Y1) 65938	2013 02 09
(Y1) 63669	2013 02 22	(Y1) 65940	2013 02 15
(Y1) 63931	2013 02 04	(Y1) 65970	2013 02 19
(Y1) 64888	2013 02 14	(Y1) 65971	2013 02 23
(Y1) 64893	2013 02 25	(Y1) 65972	2013 02 23
(Y1) 64894	2013 02 26	(Y1) 65973	2013 02 23
(Y1) 64897	2013 02 28	(Y1) 65974	2013 02 24
(Y1) 64899	2013 02 05	(Y1) 65996	2013 02 01
(Y1) 64960	2013 02 28	(Y1) 65997	2013 02 05
(Y1) 64965	2013 02 18	(Y1) 66044	2013 02 19
(Y1) 65064	2013 02 19	(Y1) 66510	2008 08 17

98

DECYZJE O ZMIANIE LUB UCHYLENIU DECYZJI (opublikowanych w Wiadomościach Urzędu Patentowego)

Poniższe zestawienie zawiera kolejno: numer zgłoszenia wzoru użytkowego albo kod i numer prawa ochronnego, numer i rok wydania Wiadomości Urzędu Patentowego, w którym zmieniona lub uchylona decyzja została ogłoszona oraz datę i treść decyzji, w której zmieniono lub uchylono decyzję poprzednią.

(Y1) 66092	09/2012	12.09.2013	Uchylono decyzję o udzieleniu prawa ochronnego
------------	---------	------------	--

C. WZORY PRZEMYSŁOWE

Cyfrowe kody identyfikacyjne (wg normy WIPO ST. 80), które poprzedzają informacje o dokonanej rejestracji oznaczają:

- (11) – numer rejestracji oraz rejestracji międzynarodowej
- (15) – data rejestracji międzynarodowej
- (21) – numer zgłoszenia
- (22) – data zgłoszenia
- (30) – pierwszeństwo
- (45) – data publikacji rejestracji międzynarodowej
- (51) – symbol klasy wzoru przemysłowego
- (54) – określenie przedmiotu wzoru
- (55) – rysunek wzoru lub fotografię wzoru
- (72) – imię i nazwisko twórcy wzoru
- (73) – nazwisko i imię bądź nazwę uprawnionego

99

REJESTRACJA

(od nr 20 369 do nr 20 460)

(51) 09-01 (11) **20369** (22) 2013 08 01 (21) 21318
 (73) ZBYSZKO COMPANYY SPÓŁKA Z OGRANICZONĄ
 ODPOWIEDZIALNOŚCIĄ, Radom, (PL)
 (72) BOJANOWICZ ZBIGNIEW
 (54) Butelka do napojów
 (55)



(51) 99-00 (11) **20370** (22) 2013 08 07 (21) 21344
 (73) BOWET PUŁAWY SPÓŁKA Z OGRANICZONĄ
 ODPOWIEDZIALNOŚCIĄ, Puławy, (PL)
 (72) GRZĘDA MIROŚLAW
 (54) Znak graficzny
 (55)



(51) 12-16 (11) **20371** (22) 2013 08 08 (21) 21346
 (73) KONIECZNY HENRYK, Warszawa (PL)
 (72) KONIECZNY HENRYK

(54) Wkładka mocująca owiewkę samochodową
 (55)

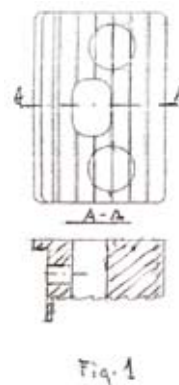

(51) 25-02 (11) **20372** (22) 2013 08 08 (21) 21348
 (73) CRYSTAL SPÓŁKA Z OGRANICZONĄ ODPOWIEDZIALNOŚCIĄ,
 Toruń, (PL)
 (72) GRABOWSKI STANISŁAW KLEMENS
 (54) Drzwi
 (55)



(51) 06-01 (11) **20373** (22) 2013 08 16 (21) 21361
 (73) FABRYKA MEBLI GALA COLLEZIONE SPÓŁKA Z OGRANICZONĄ ODPOWIEDZIALNOŚCIĄ, Lisi Ogon, (PL)
 (72) PAWŁOWSKI IRENEUSZ, HOFFMANN WOJCIECH
 (54) Kanapa
 (55)

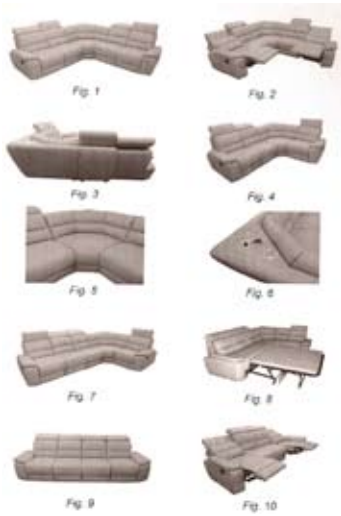

(51) 09-01 (11) **20374** (22) 2013 08 26 (21) 21378
 (73) BRAND MARKETING SPÓŁKA Z OGRANICZONĄ ODPOWIEDZIALNOŚCIĄ, Warszawa, (PL)
 (72) SERAFIŃSKI BARTŁOMIEJ
 (54) Butelka
 (55)



Fig. 5

(51) 08-06 (11) **20375** (22) 2013 08 30 (21) 21388
 (73) GTV SPÓŁKA Z OGRANICZONĄ ODPOWIEDZIALNOŚCIĄ SPÓŁKA KOMANDYTOWO-AKCYJNA, Pruszków, (PL)
 (72) PIŁKA WOJCIECH, PIŁKA IWONA
 (54) Uchwyt meblowy dwupunktowy
 (55)

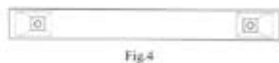

Fig. 4



Fig. 1

Fig. 2



Fig. 3

(51) 08-06 (11) **20376** (22) 2013 08 30 (21) 21389
 (73) GTV SPÓŁKA Z OGRANICZONĄ ODPOWIEDZIALNOŚCIĄ SPÓŁKA KOMANDYTOWO-AKCYJNA, Pruszków, (PL)
 (72) PIŁKA IWONA, PIŁKA WOJCIECH
 (54) Uchwyt meblowy dwupunktowy
 (55)



Fig. 4



Fig. 1



Fig. 2



Fig. 3

(51) 08-06 (11) **20377** (22) 2013 08 30 (21) 21390
 (73) GTV SPÓŁKA Z OGRANICZONĄ ODPOWIEDZIALNOŚCIĄ SPÓŁKA KOMANDYTOWO-AKCYJNA, Pruszków, (PL)
 (72) PIŁKA IWONA, PIŁKA WOJCIECH
 (54) Uchwyt meblowy dwupunktowy
 (55)



Fig. 1

Fig. 2

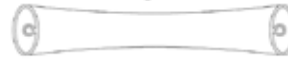

Fig. 4



Fig. 3

(51) 08-06 (11) **20378** (22) 2013 08 30 (21) 21391
 (73) GTV SPÓŁKA Z OGRANICZONĄ ODPOWIEDZIALNOŚCIĄ SPÓŁKA KOMANDYTOWO-AKCYJNA, Pruszków, (PL)
 (72) PIŁKA WOJCIECH, PIŁKA IWONA
 (54) Uchwyt meblowy dwupunktowy
 (55)



Fig. 4



Fig. 1

Fig. 2



Fig. 3

(51) 06-06 (11) **20379** (22) 2013 08 30 (21) 21392
 (73) GTV SPÓŁKA Z OGRANICZONĄ ODPOWIEDZIALNOŚCIĄ SPÓŁKA KOMANDYTOWO-AKCYJNA, Pruszków, (PL)
 (72) PIŁKA IWONA, PIŁKA WOJCIECH

(54) Nóżka meblowa
(55)



Fig. 1



Fig. 5

(51) 06-06 (11) **20380** (22) 2013 08 30 (21) 21393
(73) GTV SPÓŁKA Z OGRANICZONĄ ODPOWIEDZIALNOŚCIĄ
SPÓŁKA KOMANDYTOWO-AKCYJNA, Pruszków, (PL)
(72) PIŁKA IWONA, PIŁKA WOJCIECH
(54) Nóżka meblowa
(55)



Fig. 1



Fig. 2



Fig. 3

(51) 06-06 (11) **20381** (22) 2013 08 30 (21) 21394
(73) GTV SPÓŁKA Z OGRANICZONĄ ODPOWIEDZIALNOŚCIĄ
SPÓŁKA KOMANDYTOWO-AKCYJNA, Pruszków, (PL)
(72) PIŁKA IWONA, PIŁKA WOJCIECH
(54) Nóżka meblowa
(55)

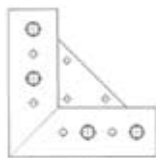

Fig. 3

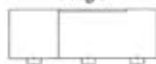

Fig. 1

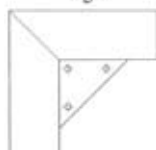

Fig. 4



Fig. 2

(51) 99-00 (11) **20382** (22) 2013 09 03 (21) 21408
(73) ESECURE SPÓŁKA Z OGRANICZONĄ ODPOWIEDZIALNOŚCIĄ,
Krosno, (PL)
(72) FURMAN MICHAŁ

(54) Znak graficzny
(55)



Fig. 1



Fig. 2

(51) 99-00 (11) **20383** (22) 2013 09 03 (21) 21410
(73) ESECURE SPÓŁKA Z OGRANICZONĄ ODPOWIEDZIALNOŚCIĄ,
Krosno, (PL)
(72) FURMAN MICHAŁ
(54) Znak graficzny bezpieczny pracownik
(55)



Fig. 1

(51) 99-00 (11) **20384** (22) 2013 09 03 (21) 21411
(73) ESECURE SPÓŁKA Z OGRANICZONĄ ODPOWIEDZIALNOŚCIĄ,
Krosno, (PL)
(72) KRUPA JAROSŁAW
(54) Znak graficzny centrum edukacji
(55)



(51) 06-04 (11) **20385** (22) 2013 07 05 (21) 21209
(73) PLEWA MAREK ASTOR, Kowalewo Wielkopolskie, (PL)
(72) PLEWA MAREK
(54) Modułowy zestaw mebli łazienkowych
(55)



Fig. 1



Fig. 2



Fig. 3



Fig. 4



Fig. 5



Fig. 6



Fig. 7

(51) 06-01 (11) **20386** (22) 2013 03 13 (21) 20836
(73) WRZALSKI RAFAŁ „ANGELA” PRZEDSIĘBIORSTWO
PRODUKCYJNO-HANDLOWE, Kochłowy, (PL)
(72) WRZALSKI RAFAŁ

(54) Narożnik wypoczynkowy
(55)



Fig. 1

(51) 25-02 (11) **20387** (22) 2013 05 15 (21) 21028
(73) STACHLEWSKI MACIEJ P.W. BUD-MASZ, Lutomiersk, (PL)
(72) Stachlewski Maciej
(54) Sztacheta profilowana półokrągła
(55)

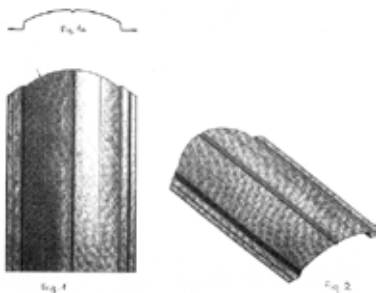

Fig. 1

Fig. 2

(51) 20-02 (11) **20388** (22) 2013 06 07 (21) 21141
(73) PREMIUM FOOD RESTAURANTS SPÓŁKA AKCYJNA, Warszawa, (PL)
(72) KOLASIŃSKI IWO
(54) Stoisko gastronomiczne
(55)



Fig.1



Fig.2

(51) 13-03 (11) **20389** (22) 2013 07 08 (21) 21225
(73) CZACHOROWSKI TADEUSZ P.P.H. ELEKTRO-PLAST, Nasielsk, (PL)
(72) CZACHOROWSKI TADEUSZ, LEWANDOWSKI GRZEGORZ
(54) Puszka instalacyjna
(55)



Fig. 3

Fig. 2

Fig. 4

Fig. 1

(51) 15-99 (11) **20390** (22) 2013 07 23 (21) 21283
(73) MINE MASTER SPÓŁKA Z OGRANICZONĄ ODPOWIEDZIALNOŚCIĄ, Wilków, (PL)
(72) KAŻMIERCZAK WIESŁAW, MAKUCHOWSKI RYSZARD, MŁYŃCZAK MARIUSZ, OSTAPÓW LEŚLAW, KULAS JACEK, OKRĘT KRZYSZTOF
(54) Wieżyczka kotwiąca
(55)

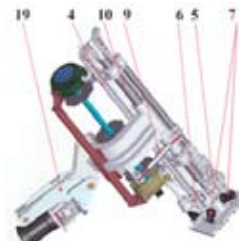

Fig. 1

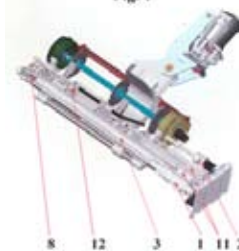

Fig. 2

(51) 06-01 (11) **20391** (22) 2013 07 29 (21) 21303
(73) POLITECHNIKA GDAŃSKA, Gdańsk, (PL)
(72) BORYCZKO ADAM
(54) Krzesło
(55)



(51) 99-00 (11) **20392** (22) 2013 07 31 (21) 21314
(73) SOFTWARE OPERATIONS SPÓŁKA Z OGRANICZONĄ ODPOWIEDZIALNOŚCIĄ, Warszawa, (PL)
(72) JAGIEŁŁO MIROŚLAW, MALEJKO MICHAŁ, PAZIK ROBERT, PIONKA NORBERT
(54) Interfejs graficzny mechanizmu obsługi użytkownika
(55)



Rys.

(51) 06-04 (11) **20393** (22) 2011 11 30 (21) 19031
(73) WIELKOPOLSKA IZBA PRZEMYSŁOWO-HANDLOWA, Poznań, (PL)

(72) KOŁATA JOANNA, GRAJKOWSKA KATARZYNA
 (54) Moduł meblowy „L”
 (55)

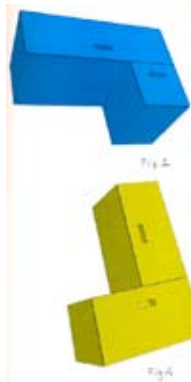

(51) 05-04 (11) **20394** (22) 2012 01 18 (21) 19201
 (73) XL-TAPE INTERNATIONAL SPÓŁKA Z OGRANICZONĄ
 ODPOWIEDZIALNOŚCIĄ, Kielce, (PL)
 (72) PIOTR STARZOMSKI
 (54) Taśma zabezpieczająca-malarska
 (55)

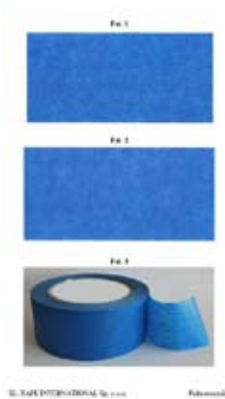

(51) 08-08 (11) **20395** (22) 2013 08 09 (21) 21350
 (73) PIWOWARCZYK WŁADYSŁAW F.P.H.U. BASTAR,
 Mysłowice, (PL)
 (72) PIWOWARCZYK WŁADYSŁAW
 (54) Pierścień pośredni
 (55)



(51) 08-08 (11) **20396** (22) 2013 08 09 (21) 21351
 (73) PIWOWARCZYK WŁADYSŁAW F.P.H.U. BASTAR,
 Mysłowice, (PL)
 (72) PIWOWARCZYK WŁADYSŁAW

(54) Element zabezpieczający
 (55)

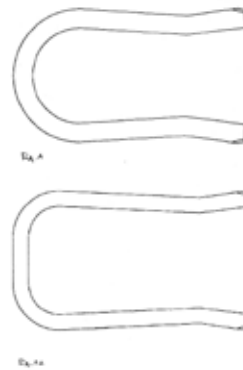

(51) 10-06 (11) **20397** (22) 2013 08 12 (21) 21352
 (73) DELPHI POLAND SPÓŁKA AKCYJNA, Kraków, (PL)
 (72) BOHDAN ŁUKASZ, BRYNDAL ŁUKASZ
 (54) Obudowa samochodowej syreny alarmowej
 (55)



(51) 09-01 (11) **20398** (22) 2013 08 17 (21) 21362
 (73) DUDEK DOROTA, Częstochowa, (PL)
 (72) DUDEK DOROTA
 (54) Butelka
 (55)

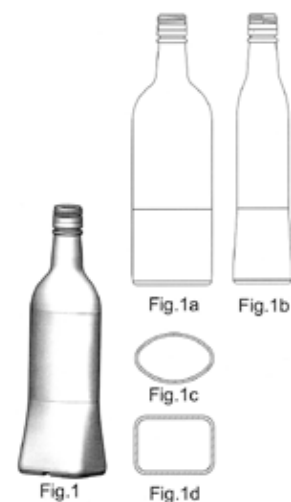

(51) 11-02 (11) **20399** (22) 2013 05 09 (21) 21010
 (73) WODOWSKA-BARANOWSKA JUSTYNA ANNA, Warszawa, (PL)
 (72) WODOWSKA-BARANOWSKA JUSTYNA ANNA

(54) Skrzynka-donica do uprawy roślin
(55)

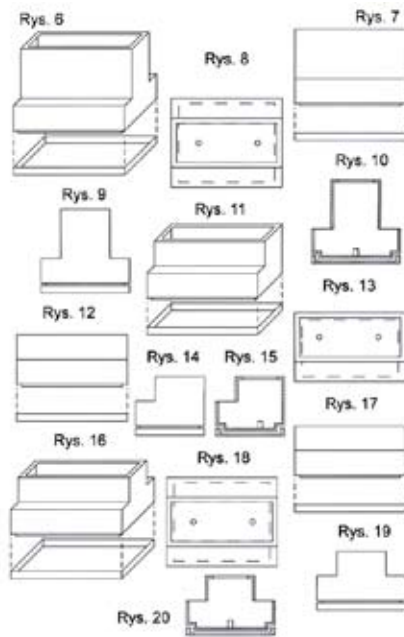

(51) 06-06 (11) **20400** (22) 2013 04 16 (21) 21416
(73) SZCZĘSNY MARIAN PPUH ANIMAR, Olszowa, (PL)
(72) SZCZĘSNY MARIAN
(54) Podłokietnik do mebla tapicerowanego
(55)



(51) 25-02 (11) **20401** (22) 2013 08 07 (21) 21343
(73) PRZEDSIĘBIORSTWO WIELOBRANŻOWE ERWIN RECLIK, Jankowice, (PL)
(72) RECLIK ERWIN
(54) Kaszt górniczy
(55)

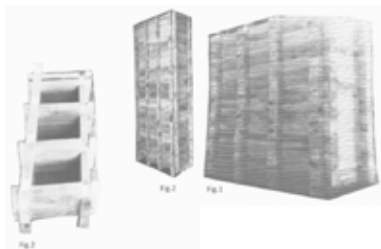

(51) 21-01 (11) **20402** (22) 2013 08 19 (21) 21363
(73) DZIĘGIELEWSKI TOMASZ, Kusięta, (PL)
(72) DZIĘGIELEWSKI TOMASZ
(54) Tablica magnetyczna z liczydłem i rolką papieru do rysowania
(55)



(51) 21-01 (11) **20403** (22) 2013 08 19 (21) 21364
(73) DZIĘGIELEWSKI TOMASZ, Kusięta, (PL)
(72) DZIĘGIELEWSKI TOMASZ
(54) Tablica magnetyczna z rolką papieru do rysowania
(55)



(51) 19-04 (11) **20404** (22) 2013 08 23 (21) 21375
(73) PROMA LECH I KIEŁBASIŃSCY SPÓŁKA JAWNA, Gdynia, (PL)
(72) KIEŁBASIŃSKI HENRYK
(54) Stojak na telefon komórkowy
(55)

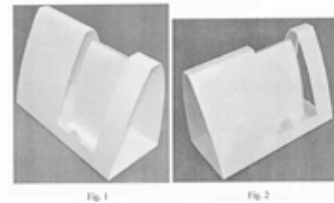

(51) 20-02 (11) **20405** (22) 2013 08 28 (21) 21383
(73) „XL-TAPE-INTERNATIONAL” SPÓŁKA Z OGRANICZONĄ ODPOWIEDZIALNOŚCIĄ, Kielce, (PL)
(72) STARZOMSKI PIOTR
(54) Stojak ekspozycyjny
(55)

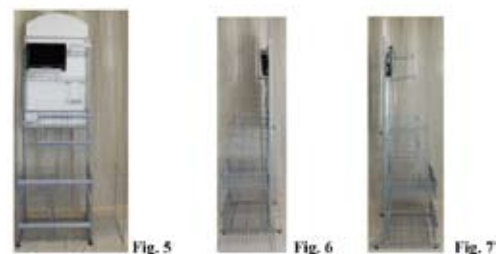
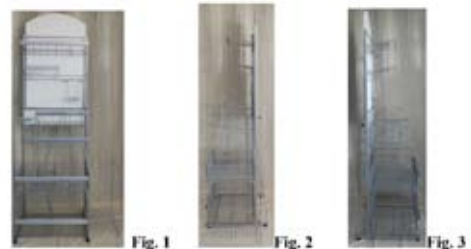

(51) 99-00 (11) **20406** (22) 2013 08 28 (21) 21384
(73) HELIO SPÓŁKA AKCYJNA, Wyględy, (PL)
(72) SZAFRANEK BEATA
(54) LOGO
(55)



(51) 11-02 (11) **20407** (22) 2013 09 03 (21) 21406
 (73) QMD ART DESIGNS DANIEL RACZYŁO, Jejkowice, (PL)
 (72) RACZYŁO DANIEL
 (54) WAZON
 (55)



(51) 26-02 (11) **20408** (22) 2013 09 03 (21) 21407
 (73) QMD ART DESIGNS DANIEL RACZYŁO, Jejkowice, (PL)
 (72) RACZYŁO DANIEL
 (54) Obudowa lampionu lub znicza
 (55)



(51) 26-02 (11) **20409** (22) 2013 09 03 (21) 21409
 (73) QMD ART DESIGNS DANIEL RACZYŁO, Jejkowice, (PL)
 (72) RACZYŁO DANIEL
 (54) Obudowa lampionu lub znicza
 (55)



(51) 30-02 (11) **20410** (22) 2013 03 28 (21) 20884
 (73) ZAKŁAD PRODUKCYJNO-HANDLOWY POLMARK MAREK RZEPKA, Wola Rzędzińska, (PL)
 (72) RZEPKA MAREK
 (54) Moduł rusztu podłogowego dla ptaków
 (55)

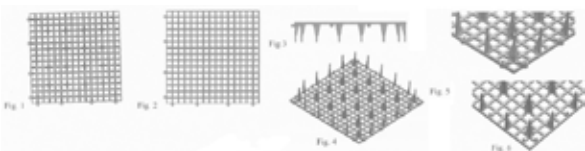

(51) 12-06 (11) **20411** (22) 2013 09 02 (21) 21405
 (73) NED-PROJECT SPÓŁKA Z OGRANICZONĄ ODPOWIEDZIALNOŚCIĄ, Gdańsk, (PL); INSTYTUT MORSKI W GDAŃSKU, Gdańsk, (PL); AKADEMIA SZTUK PIĘKNYCH W GDAŃSKU, Gdańsk, (PL)
 (72) LERCH ANDRZEJ, PIETRZAK JERZY, SZYCA ZBIGNIEW, HAC BENEDYKT JERZY
 (54) Statek
 (55)

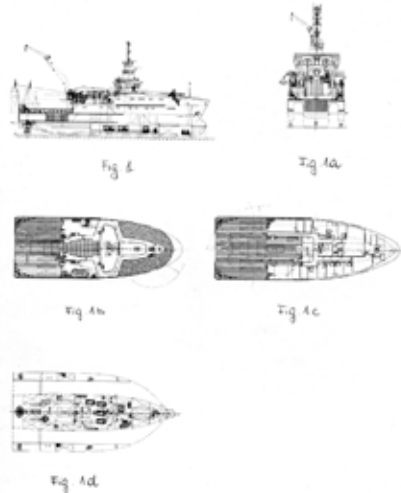

(51) 06-06 (11) **20412** (22) 2013 04 16 (21) 21413
 (73) SZCZĘSNY MARIAN PPUH ANIMAR, Olszowa, (PL)
 (72) SZCZĘSNY MARIAN
 (54) Podłokietnik do mebla tapicerowanego
 (55)

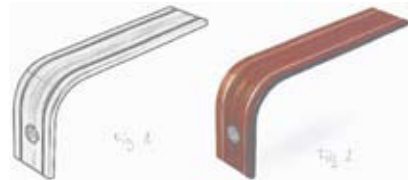

(51) 06-06 (11) **20413** (22) 2013 04 16 (21) 21414
 (73) SZCZĘSNY MARIAN PPUH ANIMAR, Olszowa, (PL)
 (72) SZCZĘSNY MARIAN
 (54) Podłokietnik do mebla tapicerowanego
 (55)



(51) 06-06 (11) **20414** (22) 2013 04 16 (21) 21415
 (73) SZCZĘSNY MARIAN PPUH ANIMAR, Olszowa, (PL)
 (72) SZCZĘSNY MARIAN
 (54) Podłokietnik do mebla tapicerowanego
 (55)



(51) 02-07 (11) **20415** (22) 2013 06 03 (21) 21130
 (73) SQUARE PROMOTION-AGENCJA REKLAMOWA MICHAŁ MATUSZEWSKI, Bydgoszcz, (PL)
 (72) MATUSZEWSKI MICHAŁ

(54) Pasek do spodni z podświetleniem ledowym
(55)



(51) 26-06 (11) **20416** (22) 2013 04 15 (21) 20932
(73) Przedsiębiorstwo Produkcyjno Handlowe STROBOS Mateusz Krzyżoś, Trzebinia, (PL)
(72) KRZYŻOŚ MATEUSZ
(54) Lampa ostrzegawcza
(55)



(51) 01-01 (11) **20417** (22) 2012 10 29 (21) 20252
(73) DR GERARD SPÓŁKA Z OGRANICZONĄ ODPOWIEDZIALNOŚCIĄ, Ożarów Mazowiecki, (PL)
(72) BARTOŁD WALDEMAR
(54) Wyrób cukierniczy
(55)

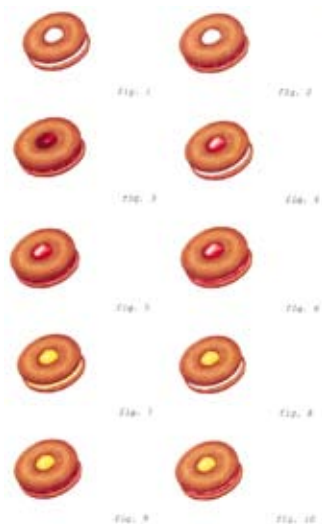

(51) 07-02 (11) **20418** (22) 2013 07 01 (21) 21197
(73) STAN-KOM WIESŁAW STANIAK USŁUGI REMONTOWO BUDOWLANE, Nowy Orzechów (PL)
(72) SŁANIAK WIESŁAW
(54) Sześciokątny ruszt do grillowania
(55)



(51) 11-01 (11) **20419** (22) 2013 09 02 (21) 21399
(73) ODOLIŃSKA KRYSZYNA, Warszawa, (PL)
(72) ODOLIŃSKA KRYSZYNA
(54) Taśma biżuteryjna
(55)

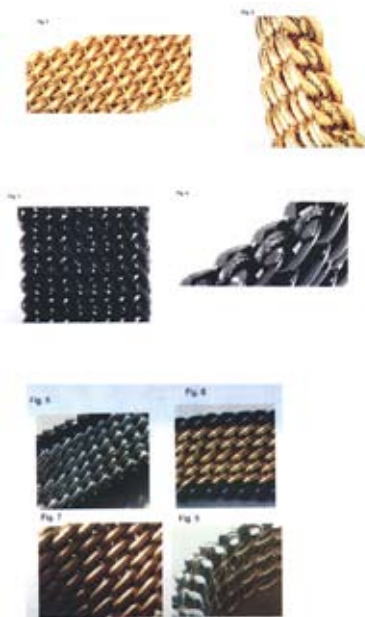

(51) 23-02 (11) **20420** (22) 2013 09 06 (21) 21430
(73) NOCLAF SPÓŁKA Z OGRANICZONĄ ODPOWIEDZIALNOŚCIĄ, Bieniewice, (PL)
(72) STANIEWSKI ZBIGNIEW
(54) Umywalka
(55)

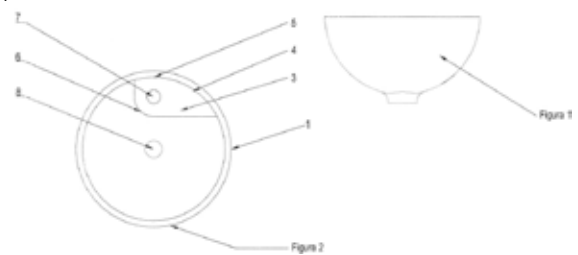

(51) 06-06 (11) **20421** (22) 2013 09 06 (21) 21432
(73) SZCZĘSNY MARIAN PPUH ANIMAR, Olszowa, (PL)
(72) SZCZĘSNY MARIAN

(54) Element ozdobny mebli wypoczynkowych
(55)

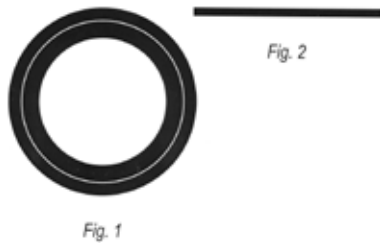

(51) 24-02 (11) **20422** (22) 2013 09 06 (21) 21433
(73) CHM SPÓŁKA Z OGRANICZONĄ ODPOWIEDZIALNOŚCIĄ,
Lewickie, (PL)
(72) HIRNLE TOMASZ, ADAMCZUK ANNA
(54) Chirurgiczny zestaw szewny z podwójną igłą
(55)



(51) 09-03 (11) **20423** (22) 2013 09 09 (21) 21437
(73) DĘBSKA BEATA BATEX, Warszawa, (PL)
(72) DĘBSKA BEATA
(54) Pudełko
(55)



(51) 08-06 (11) **20424** (22) 2013 09 09 (21) 21438
(73) GTV SPÓŁKA Z OGRANICZONĄ ODPOWIEDZIALNOŚCIĄ
SPÓŁKA KOMANDYTOWO-AKCYJNA, Pruszków, (PL)
(72) ALEKSANDROWICZ MARTYNA
(54) Uchwyt meblowy
(55)



(51) 12-12 (11) **20425** (22) 2013 09 11 (21) 21445
(73) Brzózka Iwona-Zakład Produkcyjno Handlowo Usługowy
„GUSIO”, Dąbrówka, (PL)
(72) BRZÓZKA IWONA
(54) Wózek dziecięcy
(55)



(51) 06-06 (11) **20426** (22) 2013 09 11 (21) 21446
(73) FABRYKA MEBLI BODZIO BOGDAN SZEWCZYK SPÓŁKA
JAWNA, Goszcz, (PL)

(72) SZEWCZYK BOGDAN
(54) Łącznik
(55)



(51) 26-05 (11) **20427** (22) 2013 09 12 (21) 21449
(73) MARCINIAK ARKADIUSZ CLEONI, Rożnowo, (PL)
(72) MARCINIAK ARKADIUSZ
(54) Lampa oświetleniowa
(55)

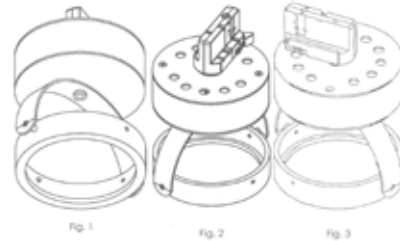

(51) 26-05 (11) **20428** (22) 2013 09 12 (21) 21450
(73) MARCINIAK ARKADIUSZ CLEONI, Rożnowo, (PL)
(72) MARCINIAK ARKADIUSZ
(54) Lampa
(55)

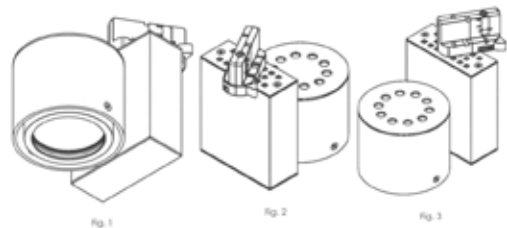

(51) 26-05 (11) **20429** (22) 2013 09 12 (21) 21451
(73) MARCINIAK ARKADIUSZ CLEONI, Rożnowo, (PL)
(72) MARCINIAK ARKADIUSZ
(54) Lampa
(55)

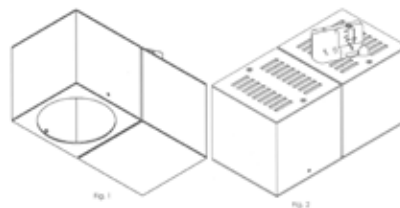

(51) 99-00 (11) **20430** (22) 2013 09 12 (21) 21454
(73) A-Z MEDICA SPÓŁKA Z OGRANICZONĄ
ODPOWIEDZIALNOŚCIĄ, Gdańsk-Nowy Port, (PL)
(72) KOSTRZYŃSKI ROMAN
(54) Znak graficzny na opakowanie produktu leczniczego, kosme-
tycznego lub spożywczego
(55)



(51) 99-00 (11) **20431** (22) 2013 09 12 (21) 21455
(73) A-Z MEDICA SPÓŁKA Z OGRANICZONĄ
ODPOWIEDZIALNOŚCIĄ, Gdańsk-Nowy Port, (PL)
(72) KOSTRZYŃSKI ROMAN

(54) Znak graficzny na opakowanie produktu leczniczego, kosmetycznego lub spożywczego
(55)



(51) 26-03 (11) **20432** (22) 2013 09 16 (21) 21459
(73) KLAUDIUSZ SZKUDLAREK „COLOZUZ”, Zagwizdzie, (PL)
(72) SZKUDLAREK KLAUDIUSZ
(54) Lampa sygnalizacyjna
(55)



(51) 26-03 (11) **20433** (22) 2013 09 16 (21) 21462
(73) POLITECHNIKA LUBELSKA, Lublin, (PL)
(72) DZIUBIŃSKA ANNA, GOŁĘBIEWSKA KINGA, BOBOWSKI RAFAŁ
(54) Lampa
(55)



(51) 26-03 (11) **20434** (22) 2013 09 16 (21) 21463
(73) POLITECHNIKA LUBELSKA, Lublin, (PL)
(72) DZIUBIŃSKA ANNA, GOŁĘBIEWSKA KINGA, BOBOWSKI RAFAŁ
(54) Lampa
(55)



(51) 07-05 (11) **20435** (22) 2013 09 16 (21) 21464
(73) POLITECHNIKA LUBELSKA, Lublin, (PL)
(72) DZIUBIŃSKA ANNA, GOŁĘBIEWSKA KINGA, BOBOWSKI RAFAŁ
(54) Żelazko
(55)

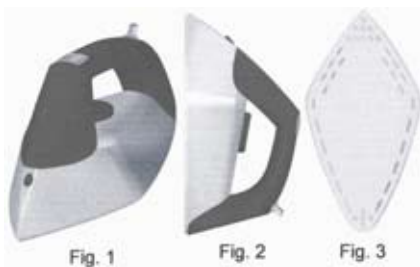

(51) 02-07 (11) **20436** (22) 2013 09 16 (21) 21470
(73) SZABLIŃSKI ROBERT, Radom, (PL)
(72) SZABLIŃSKI ROBERT
(54) Zawieszka zamka błyskawicznego
(55)

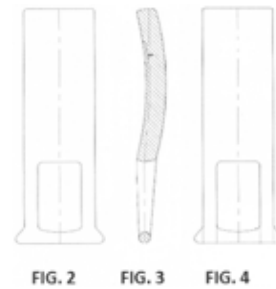

(51) 06-04 (11) **20437** (22) 2013 09 16 (21) 21471
(73) Andrzej Szindzielorz FADOME A. SZINDZIELORZ, Złotniki, (PL)
(72) SZINDZIELORZ ANDRZEJ
(54) Meble dwudrzwiowe
(55)

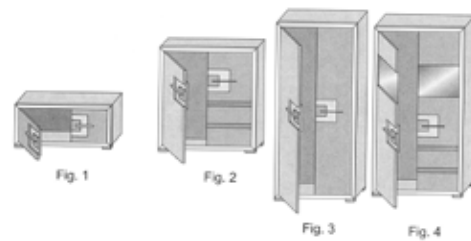

(51) 23-02 (11) **20438** (22) 2013 09 16 (21) 21472
(73) „NEW TRENDY” SPÓŁKA Z OGRANICZONĄ ODPOWIEDZIALNOŚCIĄ, Radom, (PL)
(72) KOBIELA ŁUKASZ
(54) Umywalka
(55)

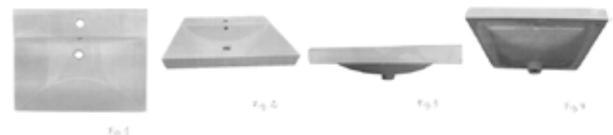

(51) 07-06 (11) **20439** (22) 2013 09 16 (21) 21473
(73) ZAKRZEWSKI PAWEŁ, Chełm, (PL)
(72) ZAKRZEWSKI PAWEŁ
(54) Stojak na wino z siedziskiem dla psa
(55)

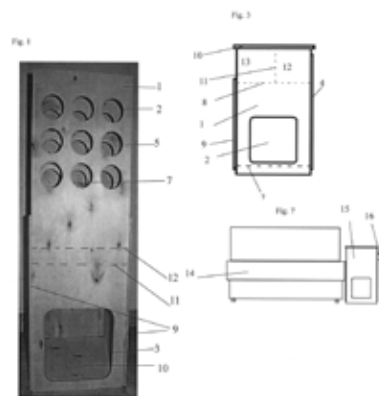

(51) 06-01 (11) **20440** (22) 2013 09 16 (21) 21474
(73) FABRYKA MEBLI MEBLOCROSS MYSZKOWSCY SPÓŁKA JAWNA, Węgrów, (PL)
(72) MYSZKOWSKI ARTUR

(54) Zestaw mebli
(55)



(51) 99-00 (11) **20441** (22) 2013 09 17 (21) 21475
(73) HELIO SPÓŁKA AKCYJNA, Wyględy, (PL)
(72) SZAFRANEK BEATA
(54) Logo
(55)



(51) 26-05 (11) **20442** (22) 2013 09 25 (21) 21481
(73) ARKADIUSZ MARCINIAK CLEONI, Rożnowo, (PL)
(72) MARCINIAK ARKADIUSZ
(54) LAMPA
(55)

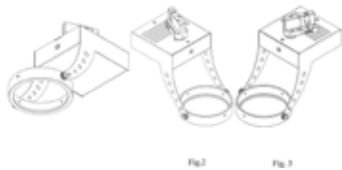

(51) 01-01 (11) **20443** (22) 2013 09 20 (21) 21490
(73) ZAKŁAD PRODUKCJI CUKIERNICZEJ BARBARA LUIJCKX SPÓŁKA Z OGRANICZONĄ ODPOWIEDZIALNOŚCIĄ, Latkowo, (PL)
(72) BOROWICZ RYSZARD
(54) Dekoracja czekoladowa
(55)

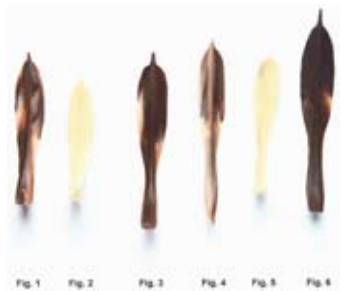

(51) 21-04 (11) **20444** (22) 2012 11 16 (21) 20291
(73) STUDIO 55 M. SZCZERBA I WSPÓLNICY SPÓŁKA JAWNA, Człuchów, (PL)
(72) SZCZERBA MARCIN, SZCZERBA MAREK, KRASSOWSKI SŁAWOMIR
(54) Namiot
(55)



(51) 11-05 (11) **20445** (22) 2012 11 19 (21) 20305
(73) STUDIO 55 M. SZCZERBA I WSPÓLNICY SPÓŁKA JAWNA, Człuchów, (PL)
(72) SZCZERBA MARCIN, SZCZERBA MAREK, KRASSOWSKI SŁAWOMIR
(54) Flaga



Fig. 1

(51) 09-03 (11) **20446** (22) 2013 06 07 (21) 21139
(73) JAKUBIEC TOMASZ, Czarnoziem, (PL)
(72) JAKUBIEC TOMASZ
(54) Pudełko na pastę do obuwia
(55)

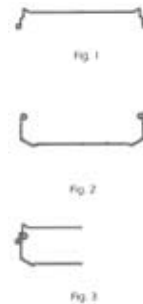

(51) 06-01 (11) **20447** (22) 2013 08 28 (21) 21381
(73) KRAWCZYK TOMASZ AWADON, Łódź, (PL)
(72) KRAWCZYK TOMASZ
(54) Krzesło
(55)



(51) 01-01 (11) **20448** (22) 2013 09 20 (21) 21491
(73) ZAKŁAD PRODUKCJI CUKIERNICZEJ BARBARA LUIJCKX SPÓŁKA Z OGRANICZONĄ ODPOWIEDZIALNOŚCIĄ, Latkowo, (PL)
(72) BOROWICZ RYSZARD
(54) Dekoracja czekoladowa
(55)



(51) 01-01 (11) **20449** (22) 2013 09 20 (21) 21492
(73) ZAKŁAD PRODUKCJI CUKIERNICZEJ BARBARA LUIJCKX SPÓŁKA Z OGRANICZONĄ ODPOWIEDZIALNOŚCIĄ, Latkowo, (PL)
(72) BOROWICZ RYSZARD

(54) Dekoracja czekoladowa
(55)



(51) 25-02 (11) **20450** (22) 2013 09 20 (21) 21494
(73) DŁUTEK-RADECKA IWONA, Piastów, (PL); JACHTOMA RENATA, Werbkowice, (PL); GLEZNER MARIUSZ, Warszawa, (PL)
(72) DŁUTEK-RADECKA IWONA, JACHTOMA RENATA, GLEZNER MARIUSZ

(54) Klepka parkietowa
(55)



(51) 20-03 (11) **20451** (22) 2013 09 23 (21) 21504
(73) PRUSZYŃSKI HENRYK HANBUD, Bielsk Podlaski, (PL)
(72) PRUSZYŃSKI HENRYK
(54) Tablica reklamowa
(55)

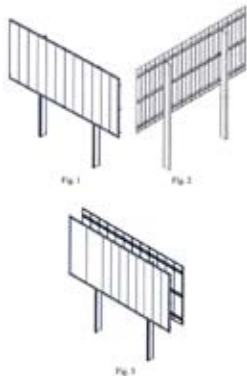

(51) 11-02 (11) **20452** (22) 2013 09 16 (21) 21469
(73) SABAJ EWA, Rzeszów, (PL)
(72) SABAJ EWA
(54) Element dekoracyjny w postaci modelu statku żaglowego
(55)

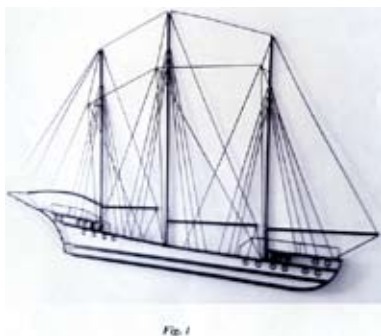

(51) 26-05 (11) **20453** (22) 2013 09 25 (21) 21518
(73) ARKADIUSZ MARCINIAK CLEONI, Rożnowo, (PL)
(72) MARCINIAK ARKADIUSZ
(54) Lampa
(55)



(51) 26-05 (11) **20454** (22) 2013 09 28 (21) 21523
(73) ARKADIUSZ MARCINIAK CLEONI, Rożnowo, (PL)
(72) MARCINIAK ARKADIUSZ
(54) Lampa
(55)



(51) 20-03 (11) **20455** (22) 2013 03 12 (21) 20834
(73) „LOBO” SPÓŁKA Z OGRANICZONĄ ODPOWIEDZIALNOŚCIĄ, Kraków, (PL)
(72) PACH KAZIMIERZ
(54) Stojak reklamowy kątowy
(55)



(51) 20-03 (11) **20456** (22) 2013 03 12 (21) 20835
 (73) „LOBO” SPÓŁKA Z OGRANICZONĄ ODPOWIEDZIALNOŚCIĄ,
 Kraków, (PL)
 (72) PACH KAZIMIERZ
 (54) Stojak reklamowy łukowy
 (55)



Fig. 1

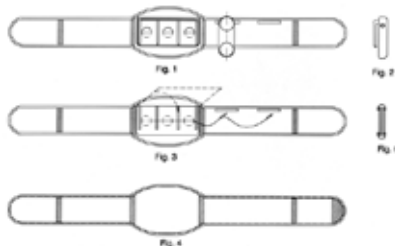

Fig. 2

(51) 06-03 (11) **20457** (22) 2013 08 05 (21) 21324
 (73) FABRYKA MEBLI BALMA SPÓŁKA AKCYJNA,
 Tarnowo Podgórne, (PL)
 (72) KUCHCIŃSKI PIOTR
 (54) Zestaw mebli
 (55)



(51) 24-99 (11) **20458** (22) 2013 08 05 (21) 21339
 (73) TECHPROTEKT J. SZYMANOWSKA SPÓŁKA KOMANDYTOWA,
 Kraków, (PL)
 (72) SZYMANOWSKA JADWIGA, SKÓRA MICHAŁ,
 RYTLEWSKI KRZYSZTOF
 (54) Pas ciężarowy
 (55)



(51) 19-08 (11) **20459** (22) 2013 08 24 (21) 21376
 (73) EUROHANSA SPÓŁKA Z OGRANICZONĄ
 ODPOWIEDZIALNOŚCIĄ, Toruń, (PL)
 (72) CZOGAŁA BOŻENA

(54) Etykieta opakowania
 (55)



Fig. 1

(51) 19-08 (11) **20460** (22) 2013 09 17 (21) 21477
 (73) SANTE A. KOWALSKI SPÓŁKA JAWNA, Warszawa, (PL)
 (72) GRUL MAŁGORZATA
 (54) Etykieta
 (55)



Fig. 1



Fig. 2



Fig. 3



Fig. 4

100

WPISY I ZMIANY W REJESTRZE WZORÓW PRZEMYSŁOWYCH (nieuwzględnione w innych samodzielnych ogłoszeniach)

Poniższe zestawienie zawiera kolejno: numer rejestracji wzoru przemysłowego, datę wpisu, oznaczenie rubryki, w której dokonano wpisu lub zmiany oraz treść wpisu. Poszczególne rubryki rejestru wzorów przemysłowych zawierają następujące dane:

- rubryka A - nazwisko i imię albo nazwa, miejsce zamieszkania albo siedziba uprawnionego z prawa z rejestracji wzoru przemysłowego (miejscowość, kraj) oraz numer identyfikacji podatkowej NIP, a także numer PESEL albo numer identyfikacyjny REGON, o ile zgłaszający je wskazał,
- rubryka B - przedmiot wzoru przemysłowego,
- rubryka C - nazwisko i imię twórcy wzoru przemysłowego oraz jego miejsce zamieszkania (miejscowość, kraj),
- rubryka D - prawa ograniczające prawo z rejestracji,
- rubryka E - wnioski o unieważnienie i sprzeciwy oraz decyzje dotyczące danego prawa z rejestracji,
- rubryka F - data unieważnienia lub data i przyczyna wygaśnięcia prawa z rejestracji.

Uwaga: Publikacji podlegają: zmiana uprawnionego, twórcy, zmiana nazwy uprawnionego, prawa ograniczające prawo z rejestracji wzoru przemysłowego, sprostowania istotnych pomyłek

1740 2013 10 24 A. Wprowadzono zmianę uprawnionego przez wykreślenie wpisu: Grzegorz Bąk-Małopolskie Zakłady Produkcyjne Elementów Sanitarnych "KARMAT" Rzeszów-Przybyśzówka, Polska i dokonanie wpisu: ZAKŁADY PRODUKCYJNE SYSTEMÓW SANITARNYCH "KARMAT" GRZEGORZ BAŃK, Świlcza, Polska 690227700

2736 2013 10 07 A. Wprowadzono zmianę uprawnionego przez wykreślenie wpisu: JURAJSKA Spółdzielnia Pracy, Myszków, Polska 002759114 i dokonanie wpisu: JURAJSKA SPÓŁKA Z OGRANICZONĄ ODPOWIEDZIALNOŚCIĄ, Postęp, Polska 002759114

5778 2013 10 07 A. Wprowadzono zmianę uprawnionego przez wykreślenie wpisu: JURAJSKA Spółdzielnia Pracy, 42-300 Myszków ul. Słowackiego 88, Polska 002759114 i dokonanie wpisu: JURAJSKA SPÓŁKA Z OGRANICZONĄ ODPOWIEDZIALNOŚCIĄ, Postęp, Polska 002759114

11785 2013 10 07 A. Wprowadzono zmianę uprawnionego przez wykreślenie wpisu: Jurajska Spółdzielnia Pracy, Myszków, Polska 002759114 i dokonanie wpisu: JURAJSKA SPÓŁKA Z OGRANICZONĄ ODPOWIEDZIALNOŚCIĄ, Postęp, Polska 002759114

12151 2013 10 10 A. Wprowadzono zmianę uprawnionego przez wykreślenie wpisu: Media TV Plus Sp. z o.o., Warszawa, Polska 011054378 i dokonanie wpisu: Paweł Kruś, Warszawa, Polska

12940 2013 10 18 A. Wprowadzono zmianę uprawnionego przez wykreślenie wpisu: Czesław Gornowicz, Bielsko-Biała, Polska i dokonanie wpisu: EPRUS CZESŁAW GORNOWICZ SPÓŁKA KOMANDYTOWO-AKCYJNA, Bielsko-Biała, Polska 242907630

12940 2013 10 18 D. Dokonano wpisu: „Na mocy umowy z dnia 12 czerwca 2013r. udzielono licencji pełnej i niewyłącznej na korzystanie z wzoru przemysłowego przez spółkę „Drogowiec PL” Sp. z o.o., Kielce, Polska na czas określony tj. do dnia 23 grudnia 2017 r.”

13801 2013 10 10 A. Wprowadzono zmianę uprawnionego przez wykreślenie wpisu: "GAMMA" Sp. z o.o., Częstochowa, polska 151550249 i dokonanie wpisu: PAGED MEBLE SPÓŁKA AKCYJNA, Jasionica, Polska 151559470

15030 2013 10 09 A. Wprowadzono zmianę uprawnionego przez wykreślenie wpisu: POLSKA GRUPA DROGERYJNA Sp. z o.o., Wrocław, Polska 630663193 i dokonanie wpisu: PGD POLSKA SPÓŁKA Z OGRANICZONĄ ODPOWIEDZIALNOŚCIĄ, Poznań, Polska 300105623

15630 2013 10 14 A. Wprowadzono zmianę uprawnionego przez wykreślenie wpisu: Franciszka Janina Kornecka, Kraków, Polska i dokonanie wpisu: Franciszka Janina Jagielak, Kraków, Polska

15891 2013 10 07 A. Wprowadzono zmianę uprawnionego przez wykreślenie wpisu: Jurajska Spółdzielnia Pracy, Myszków, Polska 002759114 i dokonanie wpisu: JURAJSKA SPÓŁKA Z OGRANICZONĄ ODPOWIEDZIALNOŚCIĄ, Postęp, Polska 002759114

17990 2013 10 07 A. Wprowadzono zmianę uprawnionego przez wykreślenie wpisu: JURAJSKA SPÓŁDZIELNIA PRACY, Myszków, Polska 002759114 i dokonanie wpisu: JURAJSKA SPÓŁKA Z OGRANICZONĄ ODPOWIEDZIALNOŚCIĄ, Postęp, Polska 002759114

19206 2013 09 30 A. Wprowadzono zmianę uprawnionego przez wykreślenie wpisu: ŻELAZO JAN ZAKŁAD PRODUKCYJNO HANDLOWO USŁUGOWY ŻELAZO, Sobienie Kiełczewskie II, Polska 710213634 i dokonanie wpisu: "STAL-TECH" ŻELAZO MICHAŁ, Sobienie Kiełczewskie II, Polska 017424497

19498 2013 10 15 A. Wprowadzono zmianę uprawnionego przez wykreślenie wpisu: MAZUR BARTŁOMIEJ AUTOMATY ŻYWNOSCIOWE VEMAT, Luboń, Polska i dokonanie wpisu: VEMAT AUTOMATY ŻYWNOSCIOWE MATEUSZ MAZUR, Luboń, Polska 630123114

101

**DECYZJE STWIERDZAJĄCE WYGAŚNIĘCIE
DECYZJI O UDZIELENIU PRAWA Z REJESTRACJI**

Poniższe zestawienie zawiera numer zgłoszenia wzoru przemysłowego.

20700	20815	20863
20750	20816	20910

102

**DECYZJE O UNIEWAŻNIENIU
PRAWA Z REJESTRACJI**

Poniższe zestawienie zawiera kolejno: numer rejestracji wzorów przemysłowych, datę unieważnienia prawa z rejestracji oraz treść decyzji.

16884 2013 04 12 unieważniono prawo z rejestracji wzoru przemysłowego.

103

**DECYZJE O WYGAŚNIĘCIU
PRAWA Z REJESTRACJI**

Poniższe zestawienie zawiera kolejno: numer rejestracji wzorów przemysłowych i datę wygaśnięcia prawa z rejestracji.

2786	2011 09 13	11416	2011 11 02
2851	2011 08 23	11461	2011 10 23
2857	2006 08 21	12352	2012 07 10
2860	2011 08 24	12359	2012 07 04
2862	2011 08 29	12361	2012 07 04
2865	2011 09 06	12363	2012 07 04
2866	2011 09 07	12364	2012 07 05
2874	2011 09 14	12366	2012 07 04
2876	2011 09 20	12372	2012 07 04
2878	2011 09 21	12447	2012 07 02
2921	2011 09 25	12448	2012 07 02
2954	2011 08 21	12457	2012 07 13
2955	2011 08 21	12484	2012 07 25
3877	2012 07 05	12493	2012 07 29
3879	2012 07 09	12497	2012 07 16
4053	2012 07 21	12510	2012 07 25
4054	2012 07 20	12517	2012 07 19
4179	2012 07 24	12536	2012 07 16
4282	2011 11 21	12537	2012 07 19
4307	2012 07 17	12538	2012 07 09
4393	2012 07 04	12542	2012 07 02
4685	2012 07 29	12551	2012 07 09
4697	2012 07 29	12567	2012 07 20
4722	2012 07 29	12572	2012 07 11
5104	2012 07 22	12580	2012 07 13
5277	2012 07 22	12654	2012 07 27
5278	2012 07 22	12661	2012 07 24
6290	2012 07 10	12662	2012 07 24
6291	2012 07 10	12663	2012 07 24
6292	2012 07 10	12673	2012 08 09
6679	2010 11 09	12680	2012 07 17
9598	2012 07 17	12699	2012 02 02
9600	2012 07 17	12705	2012 07 20
9965	2010 10 10	12708	2012 07 20
11063	2011 08 08	12723	2012 07 23
11064	2011 08 08	12739	2012 07 30

12748	2012 07 31	13160	2012 07 31
12751	2012 08 09	13166	2012 07 20
12822	2012 07 02	13199	2012 07 31
12860	2012 07 02	13224	2012 07 06
12878	2012 07 25	13225	2012 07 16
12879	2012 07 25	13280	2012 07 19
12885	2012 07 04	13331	2012 07 24
12898	2012 07 12	13364	2012 07 16
12936	2012 07 23	13365	2012 07 25
13007	2012 07 06	13374	2013 01 21
13008	2012 07 06	13380	2012 07 02
13009	2012 07 06	13431	2012 07 02
13025	2012 07 16	13433	2012 07 16
13038	2012 07 16	13456	2012 07 23
13039	2012 07 19	13652	2012 07 26
13133	2012 07 11	13653	2012 07 16
13141	2012 07 30		

104

REJESTRACJA MIĘDZYNARODOWA UZNANA W POLSCE

(51) 09-02 (11) **DM/081719** (15) 25.07.2013 (45) 31.01.2014
 (73) JOINT STOCK COMPANY GAZPROM NEFT, c/o Bernd Hinze Ufnaustrasse 4, 10553 Berlin (DE)
 Galernaya ul., RU-190000 St-Petersburg (RU)

(54) Kanister

(55)



(51) 17-03 (11) **DM/082587** (15) 27.10.2013 (45) 17.01.2014
 (73) METE CEM KUZU, c/o Bernd Hinze Ufnaustrasse 4, 10553 Berlin (DE)

(54) 1.-4. Mostek gitarowy

(55)

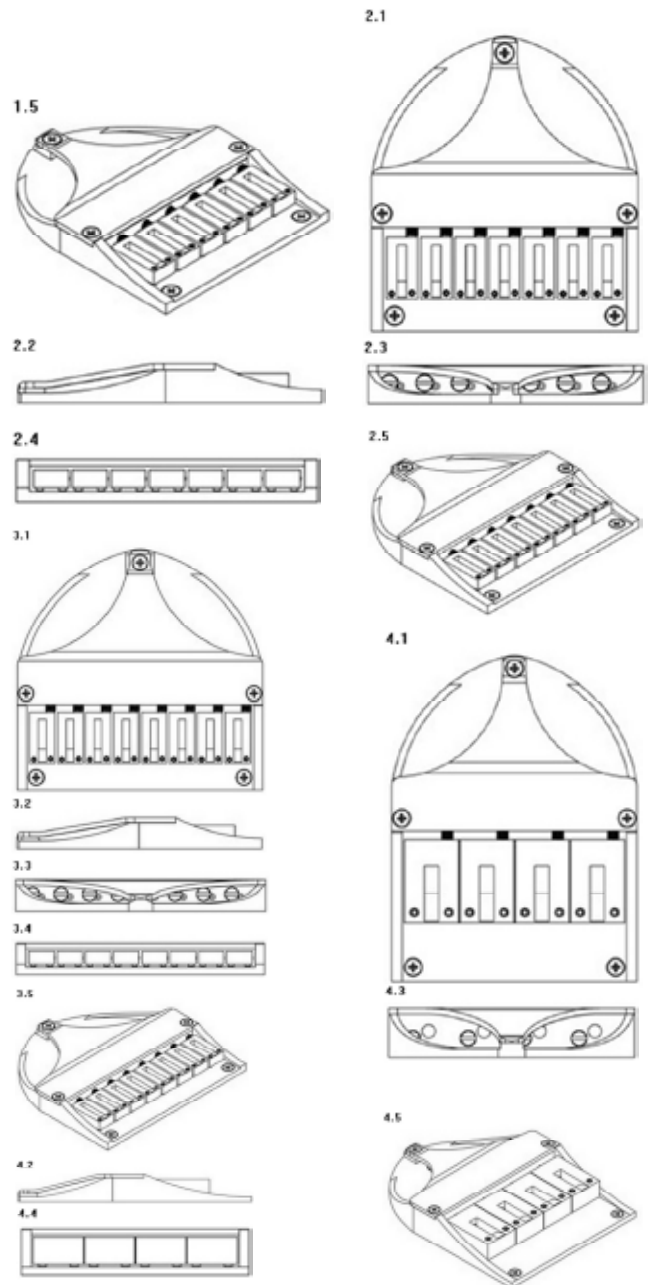
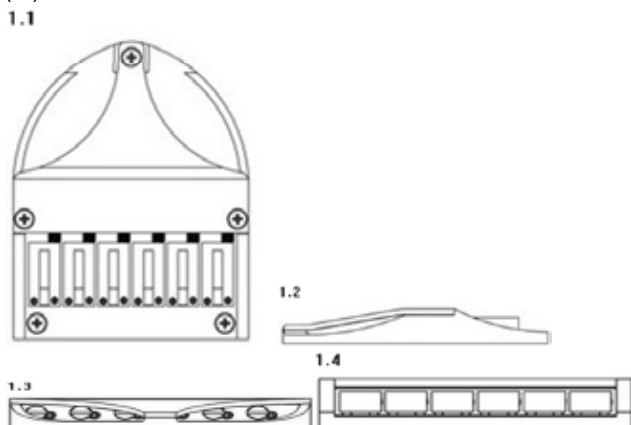

(51) 09-02 (11) **DM/082629** (15) 25.11.2013 (45) 31.01.2014
 (73) DERNEK GRUP ELEKTRİK ELEKTRONİK DIŞ TİCARET VE SANAYİ

LİMİTED ŞİRKETİ, Kartaltepe Mahallesi, Teyyareci Nurettin Sokak, Funda Apt. No: 2, Daire: 9, Bakırköy - İstanbul (TR)

(54) 1.-3. Przełączniki; 4. Skrzynka bezpieczników; 5.-6. Wtyczki;
 7. Skrzynka bezpieczników; 8. Gniazdo; 9. Przełącznik

(55)

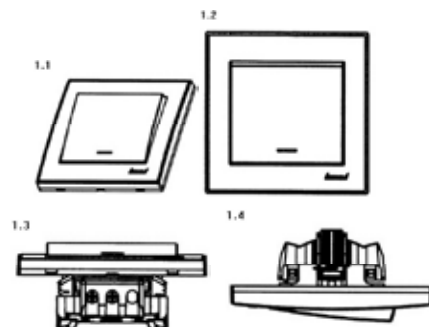

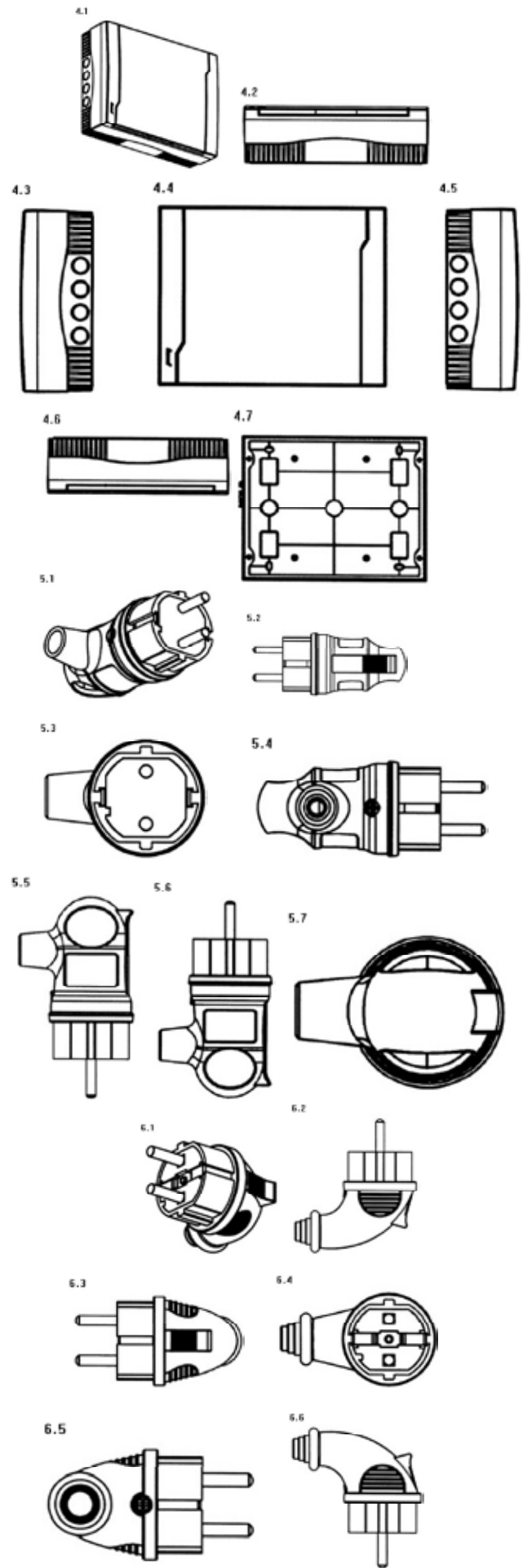
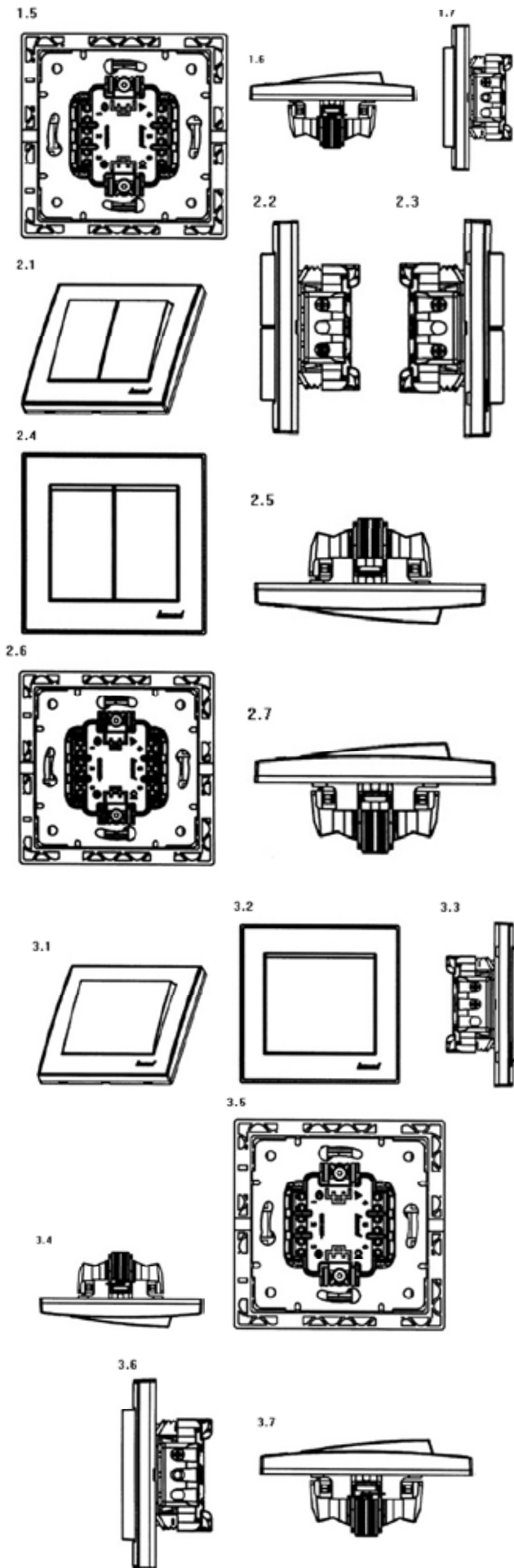

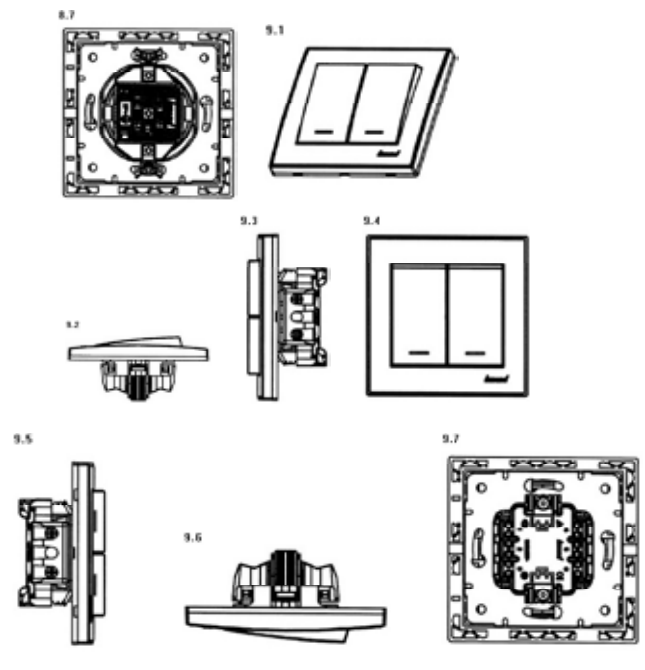
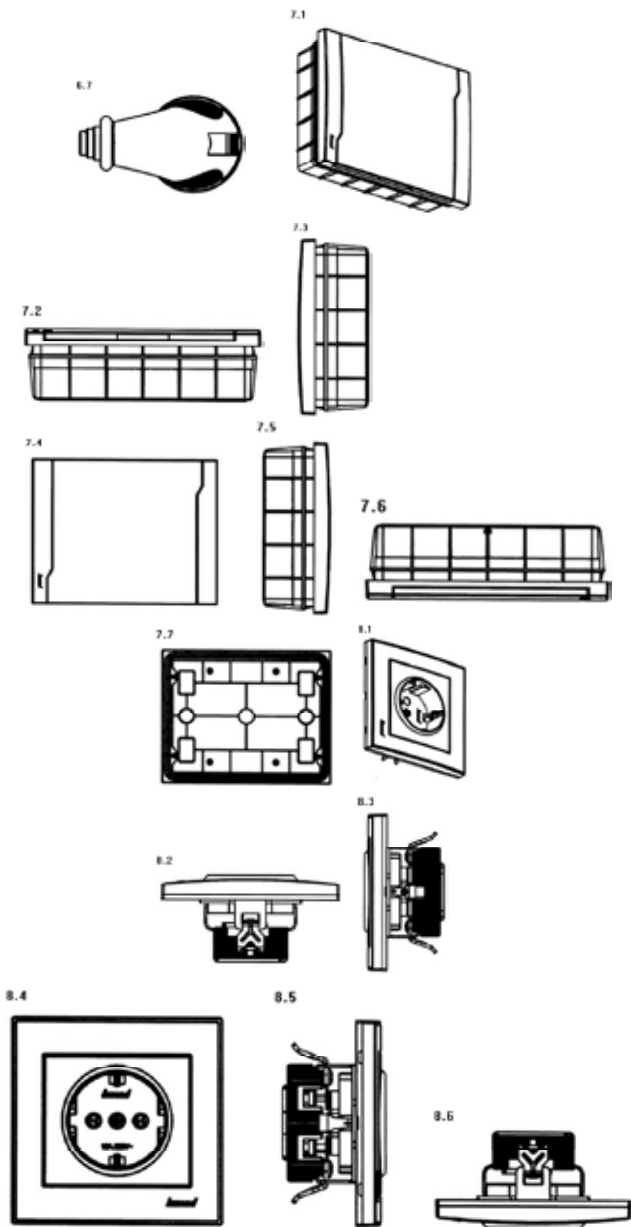

(51) 01-04 (11) **DM/082636** (15) 13.01.2014 (45) 31.01.2014
(73)(73) LUIS OLIVERAS, S.A, Jose Saderra, 5, E-17800 OLOT (ES)
(54) Wędliny
(55)

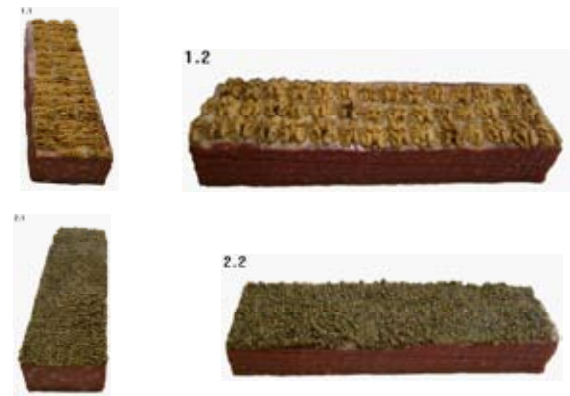

D. ZNAKI TOWAROWE

Cyfrowe kody identyfikacyjne (wg normy WIPO ST. 60), które poprzedzają informacje o dokonanej rejestracji oznaczają:

- (111) – numer prawa ochronnego
- (151) – data wydania decyzji o udzieleniu prawa ochronnego
- (210) – numer zgłoszenia
- (220) – data zgłoszenia (w przypadku konwersji – oznaczono literą K – jest to data od której liczy się okres ochrony na terenie Polski)
- (441) – data ogłoszenia o zgłoszeniu
- (510) – wykaz towarów
- (511) – klasy towarowe
- (531) – symbol klasyfikacji elementów graficznych znaku
- (540) – określenie znaku towarowego ze wskazaniem kolorów
- (551) – wskazanie kategorii znaku towarowego lub udzielonego prawa jeżeli dotyczy wspólnego prawa ochronnego, wspólnego znaku towarowego albo wspólnego znaku towarowego gwarancyjnego
- (732) – nazwisko i imię lub nazwę uprawnionego, jego miejsce zamieszkania lub siedzibę oraz kod kraju

605

UDZIELONE PRAWA OCHRONNE NA ZNAKI TOWAROWE

(od nr 260 161 do nr 261 000)

(111) **260161** (220) 2012 08 12 (210) 403867
(151) 2013 10 14 (441) 2012 11 19
(732) ZAGÓRSKI MACIEJ PRZEDSIĘBIORSTWO-PRODUKCYJNO-
-USŁUGOWO-HANDLOWE ZAMA, Toruń, PL.
(540) Fit Park

(510), (511) **28** urządzenia siłowni zewnętrznej pojedyncze, w tym: walec, ławka, szachownica, surfer, biegacz, twister, tai chi, jeździec, masażer, trener, trener rąk, trener nóg, wspornik, trener ramion, wyciąg górny, krzesło do wyciskania, prasa nożna, rower, drabinka, podciąg nóg, pedały, orbitrek, poręcze, drążek do podciągania, wioślarz, stepper, prostownik pleców, narty, motyl, urządzenia siłowni zewnętrznej podwójne, w tym: ławka, szachownica, surfer, biegacz, twister, tai chi, jeździec, masażer, trener, trener rąk, trener nóg, wspornik, trener ramion, wyciąg górny, krzesło do wyciskania, prasa nożna, rower, drabinka, podciąg nóg, pedały, orbitrek, poręcze, drążek do podciągania, wioślarz, stepper, prostownik pleców, narty, motyl, urządzenia siłowni zewnętrznej typu kombi, w tym: wyciąg górny i krzesło do wyciskania, wyciąg górny i prasa nożna, krzesło do wyciskania i prasa nożna, prasa nożna i wioślarz, biegacz i ławka, biegacz i surfer, drabinka i podciąg nóg, ławka i prostownik pleców, surfer i twister, stepper i twister, stepper i surfer, rower i jeździec, biegacz i narty, ławka i narty, narty i surfer.

(111) **260162** (220) 2012 08 16 (210) 403868
(151) 2013 10 14 (441) 2012 11 19
(732) ZAGÓRSKI MACIEJ PRZEDSIĘBIORSTWO-PRODUKCYJNO-
-USŁUGOWO-HANDLOWE ZAMA, Toruń, PL.
(540)



Kolor znaku: niebieski, zielony
(531) 5.1.3, 27.5.1, 29.1.12

(510), (511) **28** urządzenia siłowni zewnętrznej pojedyncze, w tym: walec, ławka, szachownica, surfer, biegacz, twister, tai chi, jeździec, masażer, trener, trener rąk, trener nóg, wspornik, trener ramion, wyciąg górny, krzesło do wyciskania, prasa nożna, rower, drabinka, podciąg nóg, pedały, orbitrek, poręcze, drążek do podciągania, wioślarz, stepper, prostownik pleców, narty, motyl, urządzenia siłowni zewnętrznej podwójne, w tym: ławka, szachownica, surfer, biegacz, twister, tai chi, jeździec, masażer, trener, trener rąk, trener nóg, wspornik, trener ramion, wyciąg górny, krzesło do wyciskania, prasa nożna, rower, drabinka, podciąg nóg, pedały, orbitrek, poręcze, drążek do podciągania, wioślarz, stepper, prostownik pleców, narty, motyl, urządzenia siłowni zewnętrznej typu kombi, w tym: wyciąg górny i krzesło do wyciskania, wyciąg górny i prasa nożna, krzesło do wyciskania i prasa nożna, prasa nożna i wioślarz, biegacz i orbitrek, biegacz i ławka, biegacz i surfer, drabinka i podciąg nóg, ławka i prostownik pleców, surfer i twister, stepper i twister, stepper i surfer, rower i jeździec, biegacz i narty, ławka i narty, narty i surfer.

(111) **260163** (220) 2008 08 18 (210) 344975
(151) 2013 10 15 (441) 2008 11 24
(732) TAPPARELLA Małgorzata Karpińska, Radom, PL.
(540)



Kolor znaku: pomarańczowy, biały
(531) 26.4.2, 26.4.22, 27.5.1, 29.1.12
(510), (511) **06** bramy metalowe, rolowane bramy garażowe metalowe, rolowane kraty metalowe, rolety zewnętrzne metalowe, rolety stalowe, zasłony metalowe, żaluzje metalowe, elementy metalowe

do produkcji żaluzji pionowych i poziomych, rolet zewnętrznych i wewnętrznych oraz markiz; metalowe żaluzje o listewkach nastawnych, metalowe żaluzje nastawne przeciwsłoneczne, metalowe markizy w tym markizy sztywne, metalowe żaluzje zwijane, metalowe osłony przeciwsłoneczne, metalowe przeciwdeszczowe, metalowe przeciwwietrzne, metalowe przeciwciągowe, metalowe zasłony i rolety; zamocowane i/lub usuwalne i/lub zawiasowe i/lub ślizgowe i/lub zwijane metalowe osłony przeciw owadom do drzwi i okien; metalowa armatura i okucia do zasłon i rolet drzwiowych, okien, metalowych zasłon przeciwsłonecznych, metalowych drzwi garażowych, metalowych klatek schodowych, metalowych okiennic i żaluzji, metalowych rolet, zasłon, **19** osprzęt niemetalowy do okien niemetalowych, taśmy niemetalowe, kraty niemetalowe, rolety niemetalowe, żaluzje niemetalowe zewnętrzne, niemetalowe żaluzje płytkowe, niemetalowe żaluzje zasłonowe, okiennice niemetalowe, niemetalowe elementy do produkcji żaluzji pionowych i poziomych, verticali, rolet oraz markiz niemetalowe; moskitiery niemetalowe, osprzęt do zasłon, rolet i żaluzji niemetalowych, **20** wyroby (nie ujęte w innych klasach) z drewna, korka, trzciny, wikliny i imitacji tych wszystkich materiałów lub z tworzyw sztucznych, krążki z tworzyw sztucznych do zasłon [na linki], kółka do zasłon, rolety wewnętrzne z listewek zachodzących na siebie, taśmy drewniane, korkowe, słomiane; markizy, daszki, żaluzje, taśmy tekstylne, drabinki sznurowe, zasłony bambusowe, zasłony dekoracyjne z koralików, wieszaki na zasłony, uchwyty do zasłon nie z materiałów tekstylnych, szyny do zasłon, rolki do zasłon, kółka do zasłon, haki do zasłon, osprzęt niemetalowy do okien, osprzęt niemetalowy do drzwi, **24** zasłony z surowców włókienniczych lub tworzyw sztucznych, zasłony z materiałów tekstylnych lub tworzyw sztucznych i ich mieszanin, uchwyty do zasłon z materiałów tekstylnych, tworzywa sztuczne jako substytuty tkanin.

(111) **260164** (220) 2009 11 16 (210) 362915
(151) 2013 10 14 (441) 2010 03 01

(732) PRZEDSIĘBIORSTWO PRODUKCYJNO-HANDLOWE „BAMAR-POL” D. BŁACHA SPÓŁKA JAWNA, Opole, PL.

(540) BAMAR-POL

(510), (511) **06** aluminium, folia aluminiowa, bramy metalowe, daszki metalowe, druty metalowe, ekrany i siatki przeciw owadom, haki metalowe, liny metalowe, łańcuchy metalowe, napinacze drutu metalowe, ościeżnice metalowe, podkładki regulacyjne, pojemniki i kasety metalowe, rury i rurki metalowe, rolety zewnętrzne metalowe, rolki i bloki metalowe, taśmy stalowe, szyny, żaluzje metalowe, złączki metalowe do łańcuchów, rur i taśm, **17** wyroby z tworzyw sztucznych, ebonit, gięte przewody niemetalowe, taśmy przyklepne i samoprzylepne, folie z tworzyw sztucznych nie do pakowania, włókna z tworzyw sztucznych nie dla włókiennictwa, tworzywa sztuczne półprzetworzone, części do rolet z tworzyw sztucznych, **22** bawełna surowa, jedwab surowy, płótno lniane surowe, markizy z materiałów tekstylnych i tworzyw sztucznych, sznury, sznurki i szpagaty, taśmy do żaluzji, materiały tekstylne surowe, surowe włókna tekstylne, żaluzje tekstylne, rolety tekstylne, żyłki do wiązań niemetalowe, wiązadła niemetalowe, materiały tekstylne na rolety.

(111) **260165** (220) 2010 05 28 (210) 370938
(151) 2013 10 11 (441) 2010 08 30

(732) POWERS MASZyny Spółka z ograniczoną odpowiedzialnością, Czapury, PL.

(540)



Kolor znaku: czarny, niebieski, biały

(531) 26.4.1, 26.4.18, 27.5.1, 29.1.13

(510), (511) **07** maszyny i urządzenia stosowane w górnictwie: przesiewacze, kruszarki szczękowe, kruszarki udarowe, przesiewacze kompaktowe, zbiorniki, młoty i chwytki, części zamienne do maszyn i urządzeń, **37** instalowanie maszyn i urządzeń, konserwacja

i naprawa maszyn i urządzeń zawartych w kl. 07 tj: maszyn i urządzeń stosowanych w górnictwie: przesiewacze, kruszarki szczękowych, kruszarki udarowych, przesiewacze kompaktowych, zbiorników, młotów i chwytków, części zamiennych do maszyn i urządzeń, wynajem i wypożyczanie maszyn i urządzeń, **39** transport, usługi magazynowe.

(111) **260166** (220) 2010 10 15 (210) 376532
(151) 2013 10 21 (441) 2011 01 17

(732) ElektroEko Organizacja Odzysku Sprzętu Elektrycznego i Elektronicznego Spółka Akcyjna, Warszawa, PL.

(540)

ElektroEko

Kolor znaku: granatowy, zielony

(531) 27.5.1, 29.1.12

(510), (511) **09** wydawnictwa i publikacje elektroniczne, **16** papierowe wydawnictwa, publikacje, książki, poradniki, gazety, gazetki, dzienniki, serwisy informacyjne, serwisy prasowe, instrukcje, periodyki, prospekty, czasopisma, magazyny, raporty, kalendarze, ankiety, ulotki, **35** działalność reklamowa; rozpowszechnianie materiałów, ulotek, prospektów, druków, próbek, ogłoszeń reklamowych; reklama za pośrednictwem sieci komputerowej; wynajmowanie powierzchni na cele reklamowe; publikowanie tekstów reklamowych; marketing i reklama społeczna; badania rynku i opinii publicznej, sondaże; ekspertyzy oraz prognozy rynkowe i ekonomiczne; doradztwo i informacja w zakresie działalności gospodarczej; organizowanie wystaw handlowych, promocyjnych i reklamowych; doradztwo w sprawach zarządzania personelem; dobór personelu; analizy kosztów; reprezentacja interesów podmiotów zrzeszonych w organizacji pracodawców, wytwórców, producentów, usługodawców lub w innej organizacji o charakterze gospodarczym albo zawodowym; zgrupowanie w celu sprzedaży klientom odpadów, złomu albo przedmiotów i materiałów powstałych wskutek odzysku sprzętu elektronicznego lub elektrycznego; prowadzenie baz danych i ewidencji dotyczących bezpośrednio lub pośrednio podmiotów zajmujących się zbieraniem, przetwarzaniem, odzyskiwaniem, sprzedażą zużytego lub nowego sprzętu elektronicznego albo elektrycznego, a także pozyskiwaniem informacji w tym zakresie; zarządzanie działalnością gospodarczą polegającą na zbiórkach, przetwarzaniu, odzyskiwaniu, sprzedawaniu zużytego lub nowego sprzętu elektronicznego albo elektrycznego, a także pomoc w zakresie takiego zarządzania; pokazy sprzętu elektronicznego lub elektrycznego; pomoc w zakresie działalności gospodarczej polegającej na zbiórkach, przetwarzaniu, odzyskiwaniu, sprzedawaniu zużytego lub nowego sprzętu elektronicznego albo elektrycznego, **36** organizowanie funduszy na zbieranie, przetwarzanie, procesy odzysku, unieszkodliwianie, niszczenie zużytego sprzętu elektrycznego i elektronicznego; usługi i czynności finansowe; udzielanie kredytów, pożyczek, dotacji, wsparcia finansowego; transakcje finansowe; analizy finansowe, **39** transport, załadunek, wyładunek, składowanie, magazynowanie, odpadów oraz odpadków; transport, wywóz, załadunek, wyładunek, składowanie, magazynowanie, czasowe przetrzymywanie zużytego sprzętu elektrycznego i elektronicznego bez względu na jego rodzaj i przeznaczenie; wynajmowanie magazynów dla składowania zużytego sprzętu elektrycznego i elektronicznego; pośrednictwo w transporcie; wynajem samochodów i innych pojazdów; wynajem i wypożyczanie kontenerów; organizowanie, planowanie, doradztwo w zakresie logistyki, **40** przetwarzanie, przekształcanie, demontaż, oczyszczanie, odkażanie, unieszkodliwianie, niszczenie, spalanie wszelkich odpadów, w tym złomu, odpadów metalowych i niemetalowych; przetwarzanie, oczyszczanie, unieszkodliwianie, odzysk, w tym recykling, zużytego sprzętu elektronicznego i elektrycznego oraz sprzętu informatycznego, teleinformatycznego, telekomunikacyjnego, audio-wizualnego, komputerowego, medycznego, weterynaryjnego, urządzeń i narzędzi RTV oraz AGD, urządzeń i narzędzi laboratoryjnych, rzemieślniczych, sklepowych, magazynowych lub przemysłowych, sprzętu oświetleniowego, nagłaśniającego, monitorującego, sterującego, nagrywającego, dozującego, liczącego, ważącego; segregowanie odpadów i odpadków, w tym zużytego sprzętu elektronicznego i elektrycznego; nadzór nad procesami i miejscami przetwarzania, odzysku, unieszkodliwiania lub niszczenia zużytego sprzętu elektro-

nicznego i elektrycznego; odkażanie materiałów niebezpiecznych; **41** edukacja; nauczanie; kształcenie praktyczne; organizowanie i prowadzenie wykładów, konferencji, kongresów, zjazdów, seminariów, sympozjów, szkoleń w zakresie ekologii, administrowania oraz gospodarowania odpadami, w tym zużytym sprzętem elektronicznym i elektrycznym; organizowanie akcji polegających na zbieraniu odpadów i odpadków, zużytego sprzętu elektronicznego i elektrycznego; zbiórki zużytego sprzętu elektronicznego i elektrycznego dla celów ich zagospodarowania, przetwarzania, poddawania procesom odzysku, w tym recyklingu; publikowanie, w szczególności elektroniczne i na papierze, raportów, analiz, ewidencji, książek, a także innych wydawnictw lub tekstów; organizowanie wystaw edukacyjnych, w szczególności z zakresu ekologii oraz odzysku zużytego sprzętu elektronicznego i elektrycznego, **42** badania, analizy, raporty, sprawozdania techniczne; badania naukowe i badawczo-rozwojowe; badania i analizy chemiczne; analizy inżynierskie; doradztwo w zakresie ochrony środowiska; tworzenie lub wdrażanie oprogramowania albo sprzętu komputerowego; konstruowanie i projektowanie urządzeń oraz instalacji służących do zbiórki, składowania, przetwarzania, segregowania i odzyskiwania zużytego sprzętu elektronicznego oraz elektrycznego; usługi certyfikacji, testowania oraz akredytacji w zakresie produkcji, wprowadzania do obrotu i przetwarzania sprzętu elektrycznego i elektronicznego, a także w zakresie działalności ekologicznej, **45** badania prawne; doradztwo w zakresie własności intelektualnej; administrowanie własnością intelektualną; udzielanie i nabywanie licencji i innych upoważnień w zakresie praw własności intelektualnej, w tym handlowej i przemysłowej; udzielanie licencji na korzystanie ze wspólnych znaków towarowych gwarancyjnych i innych oznaczeń potwierdzających określone cechy towarów lub usług albo podmiotów.

(111) **260167** (220) 2010 12 06 (210) 378601
 (151) 2013 10 15 (441) 2011 03 14
 (732) Soci t  des Produits Nestl  S.A., Vevey, CH.
 (540) FRUTINA
 (510), (511) **30** produkty zbożowe i preparaty zbożowe, gotowe do spożycia produkty zbożowe, płatki zbożowe śniadaniowe.

(111) **260168** (220) 2010 12 06 (210) 378602
 (151) 2013 10 15 (441) 2011 03 14
 (732) Soci t  des Produits Nestl  S.A., Vevey, CH.
 (540) NESTL  FRUTINA
 (510), (511) **30** produkty zbożowe i preparaty zbożowe, gotowe do spożycia produkty zbożowe, płatki zbożowe śniadaniowe.

(111) **260169** (220) 2011 04 01 (210) 383519
 (151) 2013 10 21 (441) 2011 07 04
 (732) MAREK GRABOWSKI, Warszawa, PL.
 (540)



(531) 27.5.1
 (510), (511) **18** akt wki, teczki, parasole, parasolki, portfele, portmonetki, portmonetki z siatki oczkowej, teki, dyplomatk, torby do pakowania jako koperty, woreczki ze sk ry, torby na k łkach, torby podr żne na ubranie, torby podr żne, torby sportowe, torby turystyczne, **25** bandany na szyj , berety, bezr kawniki, bielizna wchłaniajaca pot, bluzki, bluzy, kombinezony, buty, buty sportowe, czapki jako nakrycia g łwy, czepki kapielowe, dzianina jako odziez, getry, kamizelki, kapelusze, kapiel wki, kombinezony jako odziez, kostiumy kapielowe, koszule, koszulki gimnastyczne, krawaty, kurtki jako odziez, legginsy, nakrycia g łwy jako odziez, obuwie sportowe, odziez, **28** gry i zabawki; artykuły sportowe i gimnastyczne nie ujęte w innych klasach.

(111) **260170** (220) 2011 08 31 (210) 389640
 (151) 2013 10 14 (441) 2011 12 05
 (732) CEDC INTERNATIONAL SP ŁKA Z OGRANICZONĄ ODPOWIEDZIALNOŚCIĄ, Oborniki Wielkopolskie, PL.

(540)



Kolor znaku: srebrny, czarny, biały, szary, jasnoszary, czerwony
 (531) 5.7.2, 5.7.5, 14.9.7, 20.5.23, 27.5.1, 29.1.15
 (510), (511) **33** napoje alkoholowe (z wyjątkiem piwa).

(111) **260171** (220) 2011 10 11 (210) 391404
 (151) 2013 10 09 (441) 2012 01 16
 (732) KRAWCZYK WOJCIECH WOMAR, Cz stochowa, PL.
 (540)



(531) 27.1.4, 27.5.1
 (510), (511) **12** w zki dzieci ce g łebokie, w zki dzieci ce spacerowe, foteliki bezpiecze stwa dla dzieci do pojazd w, gondole w zkw dzieci cych,  piwory do w zkw dzieci cych, pokrowce przeciwdeszczowe na w zki dzieci ce, baga niki do pojazd w i w zkw, pokrycia w zkw dzieci cych, pokrycia w zkw dzieci cych spacerowych, siatki baga owe do pojazd w, torby baga owe do w zkw, budki do w zkw dzieci cych, pokrowce na pojazdy, w zki baga owe, w zki na zakupy, **18** nosidełka dla niemowlat, nosidełka do noszenia dzieci, temblaki do noszenia niemowlat, chusty do noszenia niemowlat, parasolki, plecaki, plecaki dla dzieci, torby na zakupy, torby na k łkach, torby podr żne, torby turystyczne, torby plażowe, torby myśliwskie, worki myśliwskie, parasole, portfele, portmonetki, siatki na zakupy, tornistry szkolne, torby szkolne, torby przypinane do paska, teczki szkolne, kuferki, przenośne, kuferki na kosmetyki, walizki, walizy, kufrы podr żne, **20** krzeselka do karmienia dzieci, ł żeczka dzieci ce, ł żeczka turystyczne dla dzieci, leżaki, leżaki dla dzieci, chodziki dla dzieci, wysokie krzesła dla dzieci, kojce dla dzieci, maty do kojcw dla dzieci, kołyski, meble, jaški jako poduszki, poduszki, poduszki ułatwiajace karmienie niemowlat, poduszki do w zkw dzieci cych, pościel opr cz bieleziny pościelowej, skrzynki na zabawki,  piwory,  piwory kempingowe, materace do ł żek i w zkw, **24** bielizna pościelowa, kołderki do przykrywania n g,  piwory jako poszwy zastępujace prześcieradła, pokrycie na materace, moskitiery, narzuty na ł żka, poszewki, pledy, prześcieradła, pościel, kapy, kołderki, pokrycia na materace, bielizna stołowa niepapierowa, **25** bielizna osobista, chusty, majtki, kapiel wki, kombinezony, obuwie, nakrycia g łwy, daszki do czapek, odziez gotowa, osłony przed s łnecem jako daszki, piżamy, płaszczki kapielowe, stroje plażowe,  liniaki niepapierowe, szelki, szlafroki, wyprawka dzieci ca jako ubranie, kostiumy kapielowe, stroje kapielowe.

(111) **260172** (220) 2011 10 11 (210) 391409
 (151) 2013 10 09 (441) 2012 01 16
 (732) KRAWCZYK WOJCIECH WOMAR, Cz stochowa, PL.
 (540)



(531) 27.5.1
 (510), (511) **12** w zki dzieci ce g łebokie, w zki dzieci ce spacerowe, foteliki bezpiecze stwa dla dzieci do pojazd w, gondole w zkw dzieci cych,  piwory do w zkw dzieci cych, pokrowce przeciwdeszczowe na w zki dzieci ce, baga niki do pojazd w i w zkw, pokrycia w zkw dzieci cych, pokrycia w zkw dzieci cych spacerowych, siatki baga owe do pojazd w, torby baga owe do w zkw, budki do w zkw dzieci cych, pokrowce na pojazdy, w zki baga owe, w zki na zakupy, **18** nosidełka dla niemowlat, nosidełka do noszenia dzieci, temblaki do noszenia niemowlat, chusty do noszenia

niemowląt, **20** poduszki ułatwiające karmienie niemowląt, poduszki do wózków dziecięcych, śpiwory, śpiwory kempingowe, śpiwory do wózków, materace do łóżek i wózków.

(111) **260173** (220) 2011 10 13 (210) 391459
(151) 2013 10 10 (441) 2012 01 16
(732) MASPEX-GMW SPÓŁKA Z OGRANICZONĄ
ODPOWIEDZIALNOŚCIĄ SPÓŁKA KOMANDYTOWO-AKCYJNA,
Wadowice, PL.
(540)



(531) 1.15.21, 27.5.1, 27.5.2
(510), (511) **05** suplementy mineralne do żywności, tabletki musujące wzbogacone w witaminy i minerały do celów medycznych, preparaty farmaceutyczne, preparaty multiwitaminowo-multiminerale, preparaty witaminowe, dodatki odżywcze i dietetyczne, substancje dietetyczne do celów leczniczych, **32** tabletki musujące do sporządzania napojów, tabletki musujące i napoje wzbogacone witaminami i mikroelementami, napoje bezalkoholowe, napoje izotoniczne, napoje energetyzujące.

(111) **260174** (220) 2011 11 20 (210) 393003
(151) 2013 09 20 (441) 2012 02 27
(732) KOWALCZYK AGNIESZKA KLINIKA URODY MONA LISA,
Poznań, PL.
(540)



Kolor znaku: czerwony, szary
(531) 26.1.16, 27.5.1, 29.1.12
(510), (511) **44** prowadzenie salonów kosmetycznych, salonów piękności i salonów fryzjerskich; kliniki medycznej; usługi w zakresie higieny, zdrowia i urody, zabiegi kosmetyczne i pielęgnacyjne skóry całego ciała, zabiegi korygujące, modelujące, wyszczuplające; pedicure, manicure, depilacja, solarium; masaże, makijaż permanentny; epilacja laserowa oraz inne zabiegi laserowe w zakresie kosmetyki i medycyny; usługi medyczne w zakresie medycyny estetycznej i dermatologii; specjalistyczne gabinety lekarskie; usługi informacyjne w zakresie pielęgnacyjnych zabiegów zdrowotnych i kosmetycznych.

(111) **260175** (220) 2012 01 04 (210) 394859
(151) 2013 03 12 (441) 2012 04 10
(732) DR GERARD SPÓŁKA Z OGRANICZONĄ
ODPOWIEDZIALNOŚCIĄ, Ożarów Mazowiecki, PL.
(540)



Kolor znaku: brązowy, złoty, czerwony
(531) 25.1.25, 26.4.2, 26.4.16, 29.1.13
(510), (511) **30** ciasta, ciastka, ciasteczka, torty, wyroby cukiernicze, pieczywo cukiernicze, pizze, słodczyce, wyroby czekoladowe, czekolada, kakao, kawa, herbata, lody, sorbety.

(111) **260176** (220) 2012 01 21 (210) 395463
(151) 2013 03 25 (441) 2012 04 23

(732) DR GERARD SPÓŁKA Z OGRANICZONĄ
ODPOWIEDZIALNOŚCIĄ, Ożarów Mazowiecki, PL.
(540) mafijne black
(510), (511) **30** ciasta, ciastka, ciasteczka, torty, wyroby cukiernicze, pieczywo cukiernicze, pizze, słodczyce, wyroby czekoladowe, czekolada, kakao, kawa, herbata, lody, sorbety.

(111) **260177** (220) 2012 01 21 (210) 395464
(151) 2013 03 25 (441) 2012 04 23
(732) DR GERARD SPÓŁKA Z OGRANICZONĄ
ODPOWIEDZIALNOŚCIĄ, Ożarów Mazowiecki, PL.
(540) rolls black
(510), (511) **30** ciasta, ciastka, ciasteczka, torty, wyroby cukiernicze, pieczywo cukiernicze, pizze, słodczyce, wyroby czekoladowe, czekolada, kakao, kawa, herbata, lody, sorbety.

(111) **260178** (220) 2012 01 23 (210) 395519
(151) 2013 10 17 (441) 2012 05 07
(732) DOZ SPÓŁKA AKCYJNA, Warszawa, PL.
(540)



Kolor znaku: pomarańczowy, błękitny, czerwony, zielony
(531) 2.9.14, 2.9.15, 2.9.17, 27.5.1, 29.1.14
(510), (511) **03** kosmetyki, **05** preparaty farmaceutyczne, preparaty weterynaryjne, środki sanitarne do celów medycznych, dietetyczne substancje przystosowane do celów medycznych, herbata lecznicza, żywność dla niemowląt, plastry, materiały opatrunkowe, materiały do plombowania zębów, woski dentystyczne, antybiotyki, balsamy do celów leczniczych, kąpiele lecznicze, zioła lecznicze, leki dla ludzi, leki pomocnicze, suplementy diety dla ludzi i zwierząt, **09** magnetyczne karty identyfikujące, karty z układem scalonym lub mikroprocesorem, programy komputerowe, karty magnetyczne kodowane, **10** urządzenia i przyrządy pomiarowe oraz kontrolne do celów medycznych, urządzenia do pomiaru ciśnienia krwi tętnicznej, urządzenia do badania poziomu cukru, aparatura i instrumenty chirurgiczne, aparatura diagnostyczna do celów medycznych, aparatura i instrumenty medyczne, aparatura i instrumenty stomatologiczne, aparaty i narzędzia weterynaryjne, artykuły ortopedyczne, materiały do zszywania stosowane w chirurgii, **16** afisze, plakaty, broszury, czasopisma jako periodyki, gazety, katalogi, książki, albumy, **35** badania opinii publicznej, badania rynku, doradztwo w zakresie organizowania i prowadzenia działalności gospodarczej, doradztwo w zakresie zarządzania personelem, doradztwo w zarządzaniu działalnością gospodarczą, uaktualnianie materiałów reklamowych, prezentowanie produktów w mediach dla celów sprzedaży detalicznej, rekrutacja personelu, reklama, dystrybucja materiałów reklamowych, dekoracja wystaw sklepowych, usługi na rzecz osób trzecich w zakresie prenumeraty czasopism, usługi na rzecz osób trzecich w zakresie promocji sprzedaży detalicznej kosmetyków, produktów farmaceutycznych, produktów weterynaryjnych, produktów sanitarnych, substancji dietetycznych do celów leczniczych, herbat leczniczych, żywności dla niemowląt, plastrów, materiałów opatrunkowych, materiałów do plombowania zębów, wosków dentystycznych, urządzeń i przyrządów pomiarowych oraz kontrolnych do celów medycznych, ciśnieniomierzy, urządzeń do badania poziomu cukru, programów komputerowych, aparatów i instrumentów chirurgicznych, aparatów i instrumentów medycznych, aparatów i instrumentów stomatologicznych, aparatów i instrumentów weterynaryjnych, artykułów ortopedycznych, materiałów do zszywania stosowanych w chirurgii, **36** emisja kart kredytowych, usługi w zakresie kart kredytowych, organizacja zbiórek, usługa polegająca na emisji kart legitymujących osoby fizyczne do realizacji uprawnień w zakresie opieki medycznej i farmaceutycznej, zbiórki funduszy na cele dobroczynne, emisja bonów wartościowych, **38** usługi ogłoszeń elektronicznych jako tele-

komunikacja, przesyłanie informacji, informacja o telekomunikacji, **40** usługi drukowania, **41** edukacja jako nauczanie, informacja o imprezach rozrywkowych, informacja o rekreacji, organizowanie i prowadzenie konferencji, organizowanie i prowadzenie kongresów, organizowanie konkursów edukacyjnych, organizowanie loterii, kultura fizyczna, organizowanie zawodów sportowych, usługi reporterskie, publikacje elektroniczne on-line książek i periodyków, publikowanie książek, publikowanie tekstów jako innych niż teksty reklamowe, organizowanie i prowadzenie seminariów, doradztwo zawodowe jako porady w zakresie edukacji lub kształcenia, organizowanie wystaw z dziedziny kultury lub edukacji, organizowanie i prowadzenie warsztatów jako szkoleń, **42** doradztwo w sprawach sprzętu komputerowego, instalacje oprogramowania komputerowego, konserwacja oprogramowania komputerowego, aktualizacja oprogramowania komputerowego, doradztwo w zakresie oprogramowania komputerowego, powielanie oprogramowania komputerowego, projektowanie oprogramowania komputerowego, wypożyczanie oprogramowania komputerowego, projektowanie dekoracji wnętrz, badania chemiczne, prace badawczo - rozwojowe w dziedzinie nauk medycznych, farmacji i nauk technicznych, badania w dziedzinie kosmetyki, **44** pomoc medyczna, usługi telemedyczne, kliniki medyczne, opieka zdrowotna, porady w zakresie farmakologii, usługi medyczne.

(111) **260179** (220) 2012 02 07 (210) 396338
(151) 2013 08 14 (441) 2012 05 21
(732) ANGLOBUD-CH. JOHN, K. PIORUNEK SPÓŁKA JAWNA, Żółwin, PL.

(540) ANGLOBOND
(510), (511) **01** środki i produkty używane w budownictwie do wzmocnienia powierzchniowego oraz do gruntowania podłoży przeznaczonych do układania płytek ceramicznych, nakładania posadzek, malowania, tapetowania; kleje budowlane; grunty i podkłady chemiczne stosowane w budownictwie.

(111) **260180** (220) 2012 02 23 (210) 397182
(151) 2013 10 16 (441) 2012 06 04
(732) Kaufland Warenhandel GmbH & Co. KG, Neckarsulm, DE.

(540) madison
(510), (511) **30** wyroby ciastkarskie i słodcze, w tym ciastka, ciastka w polewie czekoladowej, ciasta, biszkopty, biszkopty w polewie czekoladowej, tarty, muffinki, wafle, opłatki, suchary, czekolada, wyroby czekoladowe, praliny, wyroby cukiernicze, marcepan.

(111) **260181** (220) 2012 02 29 (210) 397441
(151) 2013 10 02 (441) 2012 06 04
(732) LORENC KATARZYNA, Warszawa, PL.
(540)

przystanek zabawa

Kolor znaku: czerwony, niebieski, pomarańczowy, zielony

(531) 27.5.1, 29.1.14
(510), (511) **35** reklama; reklama za pośrednictwem sieci komputerowej; reklama radiowa, telewizyjna, prasowa; działalność marketingowa; materiały reklamowe; ogłoszenia reklamowe; plakaty reklamowe; promocja sprzedaży dla osób trzecich; badania rynku, **41** edukacja; nauczanie języków obcych; tłumaczenia; rozrywka; zabawa; wypożyczanie; usługi związane z organizacją wypoczynku; usługi klubowe, w szczególności dla dzieci; organizacja wydarzeń rodzinnych/dziecięcych takich jak; festyny, targi, pokazy, rekreacja, sport, konferencje, imprezy plenerowe, konkursy; działalność wydawnicza; publikowanie książek; szkolenia; szkoła gotowania dla dzieci; obozy wakacyjne dla dzieci; organizowanie przyjęć; parki rozrywki, **43** kawiarnie; klubokawiarnie, w szczególności dla dzieci; restauracje; restauracje samoobsługowe; stolówki; bary szybkiej obsługi; kafeterie; obsługa gastronomiczna z własnym zapleczem, produktami i transportem.

(111) **260182** (220) 2012 03 14 (210) 398023
(151) 2013 10 18 (441) 2012 06 18
(732) GORTEKS SPÓŁKA Z OGRANICZONĄ ODPOWIEDZIALNOŚCIĄ SPÓŁKA KOMANDYTOWA, Białystok, PL.

(540) GORTEKS
(510), (511) **25** bielizna damska, biustonosze, figi, koszulki, gorsety.

(111) **260183** (220) 2012 03 14 (210) 398024
(151) 2013 10 18 (441) 2012 06 18
(732) GORTEKS SPÓŁKA Z OGRANICZONĄ ODPOWIEDZIALNOŚCIĄ SPÓŁKA KOMANDYTOWA, Białystok, PL.
(540)



Kolor znaku: czarny, złoty

(531) 26.13.25, 27.5.1, 29.1.12
(510), (511) **25** bielizna damska, biustonosze, figi, koszulki, gorsety.

(111) **260184** (220) 2012 03 15 (210) 398059
(151) 2013 10 17 (441) 2012 06 18
(732) TIDE SOFTWARE SPÓŁKA Z OGRANICZONĄ ODPOWIEDZIALNOŚCIĄ, Piaseczno, PL.

(540) TideEmail
(510), (511) **35** agencje importowo - eksportowe, agencje informacji handlowej, agencje reklamowe, analizy kosztów, analizy rynkowe, audyt, organizowanie sprzedaży w trybie aukcji i przetargów publicznych, wynajem automatycznych dystrybutorów, badania marketingowe, badania opinii publicznej, badania rynku, badania w dziedzinie działalności gospodarczej, wynajmowanie maszyn i urządzeń dla biura, biura pośrednictwa pracy, usługi porównywania ceny, dekoracja wystaw sklepowych, dobór personelu za pomocą metod psychotechnicznych, powielanie dokumentów, doradztwo specjalistyczne w sprawach działalności gospodarczej, doradztwo w zakresie prowadzenia działalności gospodarczej, doradztwo w zakresie zarządzania personelem, doręczanie gazet osobom trzecim, dystrybucja materiałów reklamowych - próbek, druków, prospektów, broszur, działalność artystyczna - usługi impresariów, edytorskie usługi w dziedzinie reklamy, ekonomiczne prognozy, ekspertyzy w zakresie wydolności przedsiębiorstw, fakturowanie, kolportaż próbek, pozyskiwanie danych do komputerowych baz danych, systematyzacja danych w komputerowych baz danych, komputerowe zarządzanie plikami, prezentowanie produktów w mediach dla celów sprzedaży detalicznej, obróbka tekstów, rozpowszechnienie ogłoszeń reklamowych, organizowanie wystaw w celach handlowych lub reklamowych, rekrutacja personelu, wyszukiwanie informacji dla osób trzecich, pośrednictwo w zakresie nabywania usług telekomunikacyjnych, promocja sprzedaży dla osób trzecich, public relations, publikowanie tekstów sponsorowanych, rachunkowość, reklama, reklama za pośrednictwem sieci komputerowej, wynajmowanie przestrzeni reklamowej, rozpowszechnianie ogłoszeń reklamowych, reklamy korespondencyjne, reklamy radiowe, reklamy telewizyjne, sortowanie danych w bazach komputerowych, statystyczne zestawienia, telefoniczne udzielanie informacji, transkrypcja formy wiadomości i komunikatów, tworzenie tekstów reklamowych i sponsorowanych, uaktualnianie materiałów reklamowych, kreowanie wizerunku firmy, usług i towaru, wynajem czasu reklamowego we wszystkich środkach przekazu, zarządzanie zbiorami informacyjnymi, **38** aktualności przesyłane przez agencje informacyjne, informacja o telekomunikacji, łączność poprzez sieć światłowodów, łączność poprzez terminale komputerowe, łączność telefoniczna, łączność telegraficzna, łączność za pomocą telefonii komórkowej, obsługa konferencji, poczta elektroniczna, połączenie ze światową siecią komputerową za pośrednictwem telekomunikacji, przesyłanie informacji, przesyłanie informacji tekstowej i obrazowej za pomocą komputera, przydzielanie dostępu do baz danych, przydzielanie kanałów telekomunikacyjnych dla usług związanych z telezakupami, telewizja kablowa, transmisja programów radiowych, transmisja programów telewizyjnych, transmisja satelitarna, udostępnianie internetowego forum dyskusyjnego, usługi ogłoszeń elektronicznych, usługi związane z ustalaniem tras połączeń i połączeń dla telekomunikacji, wypożyczanie modemów, wypożyczanie telefonów, wypożyczanie urządzeń do kopiowania, wypożyczanie urządzeń do przesyłania informacji, wypożyczanie urządzeń telekomunikacyjnych, zlecenia

przywóławcze poprzez radio, telefon lub inne środki łączności elektronicznej, **42** analizy systemów komputerowych, doradztwo w sprawach sprzętu komputerowego, doradztwo w zakresie oprogramowania komputerowego, dostarczanie wyszukiwarek internetowych, elektroniczna konwersja danych lub programów, instalacje oprogramowania komputerowego, inżynieria techniczna, odzyskiwanie danych z komputerów, projektowanie systemów komputerowych, kontrola jakości, konwersja danych lub dokumentów na formę elektroniczną, projektowanie opakowań, projektowanie oprogramowania komputerowego, hosting serwerów, tworzenie i utrzymywanie stron internetowych dla osób trzecich, wypożyczanie komputerów, wypożyczanie oprogramowania komputerowego.

(111) **260185** (220) 2012 03 15 (210) 398062
 (151) 2013 10 17 (441) 2012 06 18
 (732) TIDE SOFTWARE SPÓŁKA Z OGRANICZONĄ
 ODPOWIEDZIALNOŚCIĄ, Piaseczno, PL.

(540) TideTelco

(510), (511) **35** agencje importowo - eksportowe, agencje informacji handlowej, agencje reklamowe, analizy kosztów, analizy rynkowe, audyt, organizowanie sprzedaży w trybie aukcji i przetargów publicznych, wynajem automatycznych dystrybutorów, badania marketingowe, badania opinii publicznej, badania rynku, badania w dziedzinie działalności gospodarczej, wynajmowanie maszyn i urządzeń dla biura, biura pośrednictwa pracy, usługi porównywania ceny, dekoracja wystaw sklepowych, dobór personelu za pomocą metod psychotechnicznych, powielanie dokumentów, doradztwo specjalistyczne w sprawach działalności gospodarczej, doradztwo w zakresie prowadzenia działalności gospodarczej, doradztwo w zakresie zarządzania personelem, doręczanie gazet osobom trzecim, dystrybucja materiałów reklamowych - próbek, druków, prospektów, broszur, działalność artystyczna - usługi impresariów, edytorские usługi w dziedzinie reklamy, ekonomiczne prognozy, ekspertyzy w zakresie wydolności przedsiębiorstw, fakturowanie, kolportaż próbek, pozyskiwanie danych do komputerowych baz danych, systematyzacja danych w komputerowych baz danych, komputerowe zarządzanie plikami, prezentowanie produktów w mediach dla celów sprzedaży detalicznej, obróbka tekstów, rozpowszechnienie ogłoszeń reklamowych, organizowanie wystaw w celach handlowych lub reklamowych, rekrutacja personelu, wyszukiwanie informacji dla osób trzecich, pośrednictwo w zakresie nabywania usług telekomunikacyjnych, promocja sprzedaży dla osób trzecich, public relations, publikowanie tekstów sponsorowanych, rachunkowość, reklama, reklama za pośrednictwem sieci komputerowej, wynajmowanie przestrzeni reklamowej, rozpowszechnianie ogłoszeń reklamowych, reklamy korespondencyjne, reklamy radiowe, reklamy telewizyjne, sortowanie danych w bazach komputerowych, statystyczne zestawienia, telefoniczne udzielanie informacji, transkrypcja formy wiadomości i komunikatów, tworzenie tekstów reklamowych i sponsorowanych, uaktualnianie materiałów reklamowych, kreowanie wizerunku firmy, usług i towaru, wynajem czasu reklamowego we wszystkich środkach przekazu, zarządzanie zbiorami informatycznymi, **38** aktualności przesyłane przez agencje informacyjne, informacja o telekomunikacji, łączność poprzez sieć światłowodów, łączność poprzez terminale komputerowe, łączność telefoniczna, łączność telegraficzna, łączność za pomocą telefonii komórkowej, obsługa telekonferencji, poczta elektroniczna, połączenie ze światową siecią komputerową za pośrednictwem telekomunikacji, przesyłanie informacji, przesyłanie informacji tekstowej i obrazowej za pomocą komputera, przydzielanie dostępu do baz danych, przydzielanie kanałów telekomunikacyjnych dla usług związanych z telezakupami, telewizja kablowa, transmisja programów radiowych, transmisja programów telewizyjnych, transmisja satelitarna, udostępnianie internetowego forum dyskusyjnego, usługi ogłoszeń elektronicznych, usługi związane z ustalaniem tras połączeń i połączeń dla telekomunikacji, wypożyczanie modemów, wypożyczanie telefonów, wypożyczanie urządzeń do kopiowania, wypożyczanie urządzeń do przesyłania informacji, wypożyczanie urządzeń telekomunikacyjnych, zlecenia przywóławcze poprzez radio, telefon lub inne środki łączności elektronicznej, **42** analizy systemów komputerowych, doradztwo w sprawach sprzętu komputerowego, doradztwo w zakresie oprogramowania komputerowego, dostarczanie wyszukiwarek internetowych, elektroniczna konwersja danych lub programów, instalacje oprogramowania komputerowego, inżynieria techniczna, odzyskiwanie

danych z komputerów, projektowanie systemów komputerowych, kontrola jakości, konwersja danych lub dokumentów na formę elektroniczną, projektowanie opakowań, projektowanie oprogramowania komputerowego, hosting serwerów, tworzenie i utrzymywanie stron internetowych dla osób trzecich, wypożyczanie komputerów, wypożyczanie oprogramowania komputerowego.

(111) **260186** (220) 2012 03 15 (210) 398062
 (151) 2013 10 17 (441) 2012 06 18
 (732) TIDE SOFTWARE SPÓŁKA Z OGRANICZONĄ
 ODPOWIEDZIALNOŚCIĄ, Piaseczno, PL.

(540) TidePlatform

(510), (511) **35** agencje importowo - eksportowe, agencje informacji handlowej, agencje reklamowe, analizy kosztów, analizy rynkowe, audyt, organizowanie sprzedaży w trybie aukcji i przetargów publicznych, wynajem automatycznych dystrybutorów, badania marketingowe, badania opinii publicznej, badania rynku, badania w dziedzinie działalności gospodarczej, wynajmowanie maszyn i urządzeń dla biura, biura pośrednictwa pracy, usługi porównywania ceny, dekoracja wystaw sklepowych, dobór personelu za pomocą metod psychotechnicznych, powielanie dokumentów, doradztwo specjalistyczne w sprawach działalności gospodarczej, doradztwo w zakresie prowadzenia działalności gospodarczej, doradztwo w zakresie zarządzania personelem, doręczanie gazet osobom trzecim, dystrybucja materiałów reklamowych - próbek, druków, prospektów, broszur, działalność artystyczna - usługi impresariów, edytorские usługi w dziedzinie reklamy, ekonomiczne prognozy, ekspertyzy w zakresie wydolności przedsiębiorstw, fakturowanie, kolportaż próbek, pozyskiwanie danych do komputerowych baz danych, systematyzacja danych w komputerowych baz danych, komputerowe zarządzanie plikami, prezentowanie produktów w mediach dla celów sprzedaży detalicznej, obróbka tekstów, rozpowszechnienie ogłoszeń reklamowych, organizowanie wystaw w celach handlowych lub reklamowych, rekrutacja personelu, wyszukiwanie informacji dla osób trzecich, pośrednictwo w zakresie nabywania usług telekomunikacyjnych, promocja sprzedaży dla osób trzecich, public relations, publikowanie tekstów sponsorowanych, rachunkowość, reklama, reklama za pośrednictwem sieci komputerowej, wynajmowanie przestrzeni reklamowej, rozpowszechnianie ogłoszeń reklamowych, reklamy korespondencyjne, reklamy radiowe, reklamy telewizyjne, sortowanie danych w bazach komputerowych, statystyczne zestawienia, telefoniczne udzielanie informacji, transkrypcja formy wiadomości i komunikatów, tworzenie tekstów reklamowych i sponsorowanych, uaktualnianie materiałów reklamowych, kreowanie wizerunku firmy, usług i towaru, wynajem czasu reklamowego we wszystkich środkach przekazu, zarządzanie zbiorami informatycznymi, **38** aktualności przesyłane przez agencje informacyjne, informacja o telekomunikacji, łączność poprzez sieć światłowodów, łączność poprzez terminale komputerowe, łączność telefoniczna, łączność telegraficzna, łączność za pomocą telefonii komórkowej, obsługa telekonferencji, poczta elektroniczna, połączenie ze światową siecią komputerową za pośrednictwem telekomunikacji, przesyłanie informacji, przesyłanie informacji tekstowej i obrazowej za pomocą komputera, przydzielanie dostępu do baz danych, przydzielanie kanałów telekomunikacyjnych dla usług związanych z telezakupami, telewizja kablowa, transmisja programów radiowych, transmisja programów telewizyjnych, transmisja satelitarna, udostępnianie internetowego forum dyskusyjnego, usługi ogłoszeń elektronicznych, usługi związane z ustalaniem tras połączeń i połączeń dla telekomunikacji, wypożyczanie modemów, wypożyczanie telefonów, wypożyczanie urządzeń do kopiowania, wypożyczanie urządzeń do przesyłania informacji, wypożyczanie urządzeń telekomunikacyjnych, zlecenia przywóławcze poprzez radio, telefon lub inne środki łączności elektronicznej, **42** analizy systemów komputerowych, doradztwo w sprawach sprzętu komputerowego, doradztwo w zakresie oprogramowania komputerowego, dostarczanie wyszukiwarek internetowych, elektroniczna konwersja danych lub programów, instalacje oprogramowania komputerowego, inżynieria techniczna, odzyskiwanie danych z komputerów, projektowanie systemów komputerowych, kontrola jakości, konwersja danych lub dokumentów na formę elektroniczną, projektowanie opakowań, projektowanie oprogramowania komputerowego, hosting serwerów, tworzenie i utrzymywanie stron internetowych dla osób trzecich, wypożyczanie komputerów, wypożyczanie oprogramowania komputerowego.

(111) **260187** (220) 2012 03 16 (210) 398144
 (151) 2013 09 11 (441) 2012 06 18
 (732) ZAWADOWICZ ALEKSANDRA PRZEDSIĘBIORSTWO
 PRODUKCYJNO-HANDLOWO-USŁUGOWE ALESSIA, Pabianice, PL.
 (540)



Kolor znaku: czarny, złoty, biały, szary
 (531) 5.13.4, 5.13.7, 27.5.1, 29.1.14
 (510), (511) **16** broszury, plakaty, prospekty, ulotki, **39** dostarczanie towarów.

(111) **260188** (220) 2012 03 27 (210) 398628
 (151) 2013 08 07 (441) 2012 07 02
 (732) KWAŚNY KRZYSZTOF, Kolbuszowa, PL.
 (540)



Kolor znaku: czarny, zielony
 (531) 27.1.1, 27.1.6, 27.5.1, 29.1.12
 (510), (511) **12** samochody osobowe, ciężarowe i autobusy, części samochodowe wymienione w tej klasie, **18** skóry zwierząt, w tym zwierząt futerkowych, **29** mięso, **31** produkty rolne, ogrodnicze i leśne oraz ziarna ujęte w tej klasie; żywe zwierzęta; świeże owoce i warzywa, **35** outsourcing, pozyskiwanie personelu, rekrutacja personelu, dobór personelu, pośrednictwo pracy, pośrednictwo prac zleconych i pracy czasowej; ekspozycja dla celów sprzedaży oraz organizowanie pokazów i wystaw następujących towarów: samochody osobowe, ciężarowe i autobusy, części samochodowe wymienione w klasie 12, skóry zwierząt, w tym zwierząt futerkowych, mięso, produkty rolne, ogrodnicze i leśne oraz ziarna ujęte w tej klasie, żywe zwierzęta, świeże owoce i warzywa, **44** hodowla zwierząt gospodarczych, domowych i futerkowych; usługi związane z uprawą roślin i ogrodnictwem.

(111) **260189** (220) 2012 03 27 (210) 398634
 (151) 2013 08 07 (441) 2012 07 02
 (732) KWAŚNY KRZYSZTOF, Kolbuszowa, PL.
 (540)



Kolor znaku: czarny, niebieski
 (531) 27.1.1, 27.1.6, 27.5.1, 29.1.12
 (510), (511) **35** usługi w zakresie monitoringu tematycznego internetowych stron www. i adresów IP, **37** instalowanie, monitorowanie i serwisowanie urządzeń i systemów sygnalizacyjno-alarmowych, włamania i napadu, telewizji przemysłowej, kontroli dostępu, rejestracji czasu pracy, sygnalizacji pożarowej i oddymiania, instalowanie, monitorowanie i serwisowanie domofonów i wideofonów, instalowanie, monitorowanie i serwisowanie central telefonicznych i sieci komputerowych, usługi w zakresie wykonawstwa instalacji elektrycznych, instalowanie systemów pozycjonowania pojazdów i osób w kraju i zagranicą za pomocą technologii GPS, **42** projektowanie systemów i instalacji sygnalizacyjno-alarmowych włamania i napadu, telewizji przemysłowej, kontroli dostępu, rejestracji czasu pracy, sygnalizacji pożarowej i oddymiania, projektowanie instalacji elektrycznych instalacji domofonów i wideofonów, usługi w zakresie projektowania i utrzymywania na rzecz osób trzecich witryn internetowych, projektowanie systemów pozycjonowania pojazdów i osób w kraju i zagranicą za pomocą technologii GPS.

(111) **260190** (220) 2012 04 06 (210) 399156
 (151) 2013 10 14 (441) 2012 07 16

(732) ŻABKA POLSKA SPÓŁKA Z OGRANICZONĄ ODPOWIEDZIALNOŚCIĄ, Poznań, PL.
 (540) FRESH CORNER
 (510), (511) **29** mięsne wyroby garmazeryjne, mięsne dania gotowe, gotowane warzywa, konserwowane owoce i warzywa, gotowe sałatki i surówki, surówki i sałatki z dodatkiem mięsa, sałatki owocowe, zupy, krokiety placki ziemniaczane, mrożone owoce i warzywa, dania mrożone, dania gotowe, dania gotowe do spożycia z mięsa i ryb, **30** dania gotowe do spożycia ujęte w tej klasie, kanapki śniadaniowe, sandwiche, sałatki, surówki, zapiekanki, pizze, hamburgery, kanapki, hot-dogi, produkty mączne, mięso w cieście, naleśniki, paszteciki, placki, makarony, kluski, spaghetti, żywność na bazie mąki, mrożone pieczywo, mrożone półprodukty żywnościowe na bazie mąki, **32** soki i napoje owocowe i warzywne.

(111) **260191** (220) 2012 04 12 (210) 399302
 (151) 2013 08 16 (441) 2012 07 16
 (732) TELEWIZJA POLSKA SPÓŁKA AKCYJNA, Warszawa, PL.
 (540) TVP tworzona z pasją

(510), (511) **09** magnetyczne nośniki danych, nagrane dyski; automaty sprzedające i mechanizmy do urządzeń uruchamianych przez wrzucenie monety; sprzęt do przetwarzania danych, komputery; nagrania dźwięku, obrazu i filmowe utrwalone w formie zapisanej taśmy filmowej, taśmy video, taśmy magnetycznej, dysków optycznych, w formie MP3, w wersji przystosowanej do odtwarzania w komputerach multimedialnych, w odtwarzaczach CD, DVD; urządzenia do nagrywania, zapisywania, odtwarzania i reprodukcji dźwięku, obrazu, informacji i zapisu filmowego w formie analogowej i cyfrowej; audiowizualne urządzenia do nauki; urządzenia do transmisji multimedialnych, programy telewizyjne, audycje, filmy i reportaże utrwalone w formie multimedialnej; gry telewizyjne i komputerowe; programy komputerowe, programy do prowadzenia gier komputerowych, konkursów do użycia z odbiornikiem telewizyjnym, programy komputerowe do obsługi interaktywnej telewizji; karty magnetyczne; suszarki do klisz, **16** druki, wydawnictwa, czasopisma, książki, albumy, broszury, periodyki i inne publikacje, papier, tektura i wyroby z tych materiałów nie ujęte w innych klasach, fotografie, materiały fotograficzne zawarte w tej klasie, materiały piśmienne, **21** wyroby szklane, porcelanowe i ceramiczne, w tym kubki nie ujęte w innych klasach, **25** odzież w tym t-shirty, koszulki, obuwie, nakrycia głowy, **35** usługi reklamowe; produkcja reklam w systemie multimedialnym, organizacja i prowadzenie kampanii reklamowych, wynajem i sprzedaż miejsca i czasu na cele reklamowe w środkach masowego przekazu, tworzenie reklamowych i sponsorowanych tekstów, produkcja reklam radiowych oraz filmów reklamowych dla telewizji, filmu, Internetu; organizacja pokazów i wystaw w celach handlowych i reklamowych; usługi marketingu i public relations; merchandising; reklamowy serwis ogłoszeniowy; zgrupowanie na rzecz osób trzecich towarów w rodzaju sprzętu, artykułów i programów multimedialnych, gier telewizyjnych i komputerowych; gier, zabawek, wyrobów szklanych, porcelanowych i ceramicznych i artykułów kosmetycznych, higienicznych i opatrunkowych, odzieżowych, spożywczych, sportowych i wydawnictw, w sklepie, hurtowni wielobranżowej i sklepie internetowym lub telesklepie, tak aby umożliwić konsumentom dokonanie zakupu w dobrych warunkach, **38** obsługa przekazu i przekazywanie dźwięku i/lub obrazu, także w systemie cyfrowym, poprzez sieci komunikacyjne, w tym sieć telewizyjną, satelitarną, naziemną kablową, światłowodową i Internet; organizowanie systemów transmisyjnych dźwięku, obrazu i sygnału cyfrowego; rozpowszechnianie programów telewizyjnych, reportaży, filmów dokumentalnych i fabularnych, widowisk rozrywkowych i sportowych oraz audycji z interaktywnym udziałem widzów, usługi emisji i transmisji telewizji interaktywnej, interaktywnej rozrywki; zbieranie i przekazywanie informacji poprzez sieci komunikacyjne; dostarczanie informacji on-line z komputerowych baz danych; usługi teletekstowe i audiotekstowe; organizacja i prowadzenie serwisu ogłoszeniowego w tym udostępnianie on-line interaktywnej tablicy ogłoszeniowej, **41** nauczanie; kształcenie; rozrywka; działalność sportowa i kulturalna; usługi wydawnicze, pisanie i publikacja tekstów innych niż reklamowe, publikacje elektroniczne on-line książek i periodyków; produkcja programów radiowych i telewizyjnych; organizowanie, montaż i produkcja programów i imprez artystycznych, estradowych, sportowych, rekreacyjnych; usługi organizo-

wania nauki i szkoleń w dziedzinie multimedialnej; organizowanie konkursów, organizowanie imprez o charakterze edukacyjnym i kulturalnym; usługi w zakresie interaktywnych programów i gier odtwarzanych za pośrednictwem sieci komputerowych i komunikacyjnych; usługi wynajmu nagrań i studiów nagrań, produkcja filmów, realizacja spektakli, realizowanie usług teletekstowych i audiotekstowych.

(111) **260192** (220) 2012 04 12 (210) 399306
(151) 2013 10 15 (441) 2012 07 16
(732) GSH Q HOTEL SPÓŁKA Z OGRANICZONĄ
ODPOWIEDZIALNOŚCIĄ SPÓŁKA KOMANDYTOWA,
Sopot, PL.
(540)



(531) 1.1.1, 3.1.1, 27.5.1
(510), (511) **43** usługi hotelarskie, rezerwacja miejsc w hotelach.

(111) **260193** (220) 2012 04 16 (210) 399396
(151) 2013 10 18 (441) 2012 07 30
(732) ALPHA FASHION Agnieszka Rosoch, Zielona Góra, PL.
(540)



(531) 27.5.1, 29.1.12
(510), (511) **35** zaopatrzenie osób trzecich.

(111) **260194** (220) 2012 04 16 (210) 399426
(151) 2013 08 28 (441) 2012 07 30
(732) KOWALSKA ANNA F.H.U. MAY TO BE. COSMETICS,
Jaworzno, PL.
(540)



(531) 26.13.1, 27.5.1
(510), (511) **03** cienie do powiek, preparaty do makijażu, pomadki do ust, błyszczki, kredki i ołówki kosmetyczne, lakiery do paznokci, zmywacze do paznokci, tusze do rzęs, odżywki do rzęs, mascary, podkłady kosmetyczne, pudry, fluidy, zestawy kosmetyków, **35** usługi w zakresie reklamy, promocja sprzedaży dla osób trzecich, dystrybucja towarów przez Internet, prowadzenie sklepu w systemie on-line za pośrednictwem Internetu; zgromadzenie na rzecz osób trzecich towarów i usług z nimi związanych pozwalające na swobodne oglądanie i kupowanie w sklepie i hurtowni towarów: artykuły przemysłowe, tytoniowe, toaletowe, chemiczne i higieniczne, chemia gospodarcza, produkty gospodarstwa domowego, odzież, bielizna, obuwie, produkty kosmetyczne, kosmetyki, farby do włosów, cienie do powiek, preparaty do makijażu, pomadki do ust, błyszczki, kredki i ołówki kosmetyczne, lakiery do paznokci, zmywacze do paznokci, tusze do rzęs, odżywki do rzęs, mascary, podkłady kosmetyczne, pudry, fluidy, zestawy kosmetyków.

(111) **260195** (220) 2012 04 23 (210) 399724
(151) 2013 10 09 (441) 2012 07 30

(732) GER & MID SPÓŁKA Z OGRANICZONĄ
ODPOWIEDZIALNOŚCIĄ, Łódź, PL.
(540)



Kolor znaku: biały, czarny, czerwony
(531) 3.7.17, 27.5.1, 29.1.13
(510), (511) **25** odzież, obuwie, nakrycia głowy, **26** koronki, hafty, wstążki i sploty, guziki, haczyki i oczka, szpilki i igły, sztuczne kwiaty.

(111) **260196** (220) 2012 04 26 (210) 399839
(151) 2013 09 05 (441) 2012 07 30
(732) PRZESTRZELSKI KAZIMIERZ PRZEDSIĘBIORSTWO
HANDLOWO-USŁUGOWE, Olsztynek, PL.
(540)



Kolor znaku: zielony, niebieski
(531) 27.5.1, 29.1.12
(510), (511) **19** gotowe elementy budowlane, bloczki betonowe, pustaki, kręgi betonowe, kostki brukowe betonowe, elementy stropowe, płyty konstrukcyjne betonowe, belki betonowe, elementy ogrodzeniowe, drogowe bariery betonowe, ogłoszeniowe słupy betonowe, krawężniki, obrzeża, ławki betonowe, przenośne konstrukcje betonowe, rury betonowe, rurowe kształtki betonowe, silosy betonowe, betonowe zbiorniki, betonowe zbiorniki na szambo, betonowe pokrywy do włazów, betonowa galanteria ogrodowa, **35** prowadzenie hurtowni, sklepu detalicznego: z materiałami opałowymi w tym: węgla, koksu, drewna; materiałami budowlanymi, a także wyrobami z betonu, gotowymi elementami budowlanymi, bloczkami betonowymi, pustakami, kręgami betonowymi, kostką brukową elementami stropowymi, płytami konstrukcyjnymi betonowymi, belkami betonowymi, elementami ogrodzeniowymi, drogowymi barierami betonowymi, ogłoszeniowymi słupami betonowymi, krawężnikami, obrzeżami, ławkami betonowymi, przenośnymi konstrukcjami betonowymi, rurami betonowymi, rurowymi kształtkami betonowymi, silosami betonowymi, betonowymi zbiornikami, betonowymi zbiornikami na szambo, betonowymi pokrywami do włazów, betonową galanterią ogrodową oraz stałą, **39** usługi transportowe, pośrednictwo w transporcie, przewożenie ładunków.

(111) **260197** (220) 2012 04 27 (210) 399902
(151) 2013 08 05 (441) 2012 07 30
(732) CENOS SPÓŁKA Z OGRANICZONĄ ODPOWIEDZIALNOŚCIĄ,
Września, PL.
(540)



Kolor znaku: czerwony, zielony, żółty
(531) 5.3.11, 5.3.14, 26.1.1, 26.1.5, 27.5.1, 29.1.13

(510), (511) **30** kasze spożywcze, kasza jęczmienna, kasza gryczana, kasza pęczak, kaszka manna, ryż, ryż brązowy, płatki zbożowe, płatki owsiane, płatki jęczmienne.

(111) **260198** (220) 2008 08 07 K (210) 400463
 (151) 2013 10 04 (441) 2012 07 02
 (732) GlaxoSmithKline LLC, Wilmington, US.
 (540) BIOTENE
 (510), (511) **05** kleje dentystyczne, żele do nawilżania jamy ustnej.

(111) **260199** (220) 2012 05 17 (210) 400549
 (151) 2013 10 10 (441) 2012 08 27
 (732) DSWW SPÓŁKA Z OGRANICZONĄ ODPOWIEDZIALNOŚCIĄ, Wrocław, PL.
 (540)



Kolor znaku: granatowy

(531) 27.5.1, 29.1.4

(510), (511) **09** urządzenia i przyrządy: naukowe, kontrolne, pomiarowe, sygnalizacyjne, sterujące, urządzenia i przyrządy do przewodzenia, przyłączania, przekształcania, gromadzenia, sterowania i regulacji energii elektrycznej, urządzenia do przesyłania lub odtwarzania dźwięku i obrazu, komputery i oprzyrządowanie komputerów, programy komputerowe, **35** sprzedaż, także za pośrednictwem Internetu następujących towarów: maszyn i obrabiarek, robotów w uniach produkcyjnych, robotów w dziedzinie maszyn, urządzeń elektrycznych, automatyki przemysłowej, urządzeń klimatyzacyjnych i wentylacyjnych, urządzeń do gotowania, suszenia, chłodzenia, ogrzewania, oświetlania, zaopatrzenia w wodę, wytwarzania pary, instalacji sanitarnych, pojazdów, urządzeń do poruszania się na lądzie, w powietrzu i w wodzie, doradztwo w zakresie prowadzenia i zarządzania działalnością gospodarczą, **37** naprawy i usługi instalacyjne, instalacja, konserwacja i naprawa maszyn, robotów, instalacja i naprawa urządzeń automatyki przemysłowej, **42** prace badawczo-rozwojowe, projektowanie i ekspertyzy w zakresie urządzeń elektrycznych, przesyłowych, kontrolno-sterujących, automatyki przemysłowej i robotyzacji w procesach produkcyjnych, projektowanie w zakresie oprogramowania komputerowego, doradztwo, instalowanie i wypożyczanie oprogramowania komputerowego, badania techniczne w zakresie automatyki i urządzeń elektrycznych pomiarowych, przesyłowych, kontrolnych i sterujących.

(111) **260200** (220) 2012 05 28 (210) 400932
 (151) 2013 10 16 (441) 2012 09 10
 (732) KROTEX-POLAND SPÓŁKA Z OGRANICZONĄ ODPOWIEDZIALNOŚCIĄ, Warszawa, PL.
 (540) ECOMER FORTE
 (510), (511) **05** produkty lecznicze, suplementy diety.

(111) **260201** (220) 2012 05 28 (210) 400935
 (151) 2013 10 16 (441) 2012 09 10
 (732) KROTEX-POLAND SPÓŁKA Z OGRANICZONĄ ODPOWIEDZIALNOŚCIĄ, Warszawa, PL.
 (540) ECOMER EXTRA
 (510), (511) **05** produkty lecznicze, suplementy diety.

(111) **260202** (220) 2012 06 20 (210) 401775
 (151) 2013 09 25 (441) 2012 09 24
 (732) GREMI MEDIA SPÓŁKA Z OGRANICZONĄ ODPOWIEDZIALNOŚCIĄ, Warszawa, PL.
 (540) ŻYCIE KK

(510), (511) **09** publikacje i bazy danych zapisane na magnetycznych, optycznych, elektronicznych nośnikach, **16** dzienniki, gazety, czasopisma i dodatki do nich, książki, druki, fotografie, ulotki, cenniki, naklejki, artykuły biurowe, artykuły i materiały piśmienne, broszury, poradniki, materiały szkoleniowe i instruktażowe, mapy, atlasy, **35** usługi w zakresie promocji i reklamy prasowej, internetowej, rozpowszechniania materiałów i ogłoszeń reklamowych w mediach

publicznych, pozyskiwania i gromadzenia informacji gospodarczych, usługi doradztwa w zakresie organizowania i prowadzenia działalności gospodarczej, usługi w zakresie prognozy i analiz ekonomicznych, usługi w zakresie pozyskiwania danych do komputerowych baz i systematyzacja tych danych, **38** usługi agencji informacyjnej, **41** usługi publikowania tekstów, publikacji elektronicznej on-line książek, druków, dzienników, czasopism i dodatków do nich, fotografii, poradników, broszur materiałów reklamowych i instruktażowych, map, atlasów, usługi organizowania i obsługi prasowej sympozjów, odczytów, konferencji, konkursów, plebiscytów, imprez gospodarczych, kulturalnych, sportowych; usługi opracowywanie i gromadzenia informacji o wydarzeniach politycznych, sportowych, o kulturze, usługi wydawnicze **41** usługi publikowania tekstów, publikacji elektronicznej on-line książek, druków, dzienników, czasopism i dodatków do nich, fotografii, poradników, broszur materiałów reklamowych i instruktażowych, map, atlasów, usługi organizowania i obsługi prasowej sympozjów, odczytów, konferencji, konkursów, plebiscytów, imprez gospodarczych, kulturalnych, sportowych; usługi opracowywania i gromadzenia informacji o wydarzeniach politycznych, sportowych, o kulturze, usługi wydawnicze, **42** usługi w zakresie informatyki, w tym konwersja danych, dokumentów na formę elektroniczną, usługi opracowywania i administrowania stronami internetowymi dla osób trzecich, prowadzenie portalu internetowego, usługi opracowania i gromadzenia informacji o pogodzie, modzie, wzornictwie, wyposażeniu wnętrz **42** usługi w zakresie informatyki, w tym konwersja danych, dokumentów na formę elektroniczną, usługi opracowywania i administrowania stronami internetowymi dla osób trzecich, prowadzenie portalu internetowego, usługi opracowywania i gromadzenia informacji o pogodzie, modzie, wzornictwie, wyposażeniu wnętrz, **45** usługi w zakresie porad prawnych.

(111) **260203** (220) 2012 06 25 (210) 401940
 (151) 2013 10 10 (441) 2012 10 08
 (732) AKADEMIA KUSZNIEREWICZA SPÓŁKA Z OGRANICZONĄ ODPOWIEDZIALNOŚCIĄ, Warszawa, PL.
 (540)



Kolor znaku: niebieski, szary, biały

(531) 1.1.1, 27.5.1, 29.1.13

(510), (511) **09** boje do oznakowania torów wodnych, busole, kaptoki do pływania, kamizelki ratunkowe, koła ratunkowe, pływak do kąpeli i pływania, **12** bosaki, jachty, kadłuby statków, knagi, łodzie, maszty do łodzi, wiosła do łodzi, odbijacze do statków, pontony, stery, szalupy, wiosła, wiosła do kajaków, wiosła krótkie, wiosła rufowe, **16** albumy, atlasy, bloczki do pisania, broszury, periodyki, gazety, kalendarze, katalogi, książki, mapy, zeszyty, notatniki, **22** liny, namioty, sieci rybackie, sznury, żagle, **25** bluzki, bandany na szyję, bluzy, bezrękawniki, nakrycia głowy, koszule, T-shirty, **28** balony do zabawy, deski windsurfingowe, trapezy do desek windsurfingowych, żagle do desek windsurfingowych, zabawki, **39** dystrybucja gazet, przechowywanie łodzi, organizowanie wycieczek, organizowanie wycieczek morskich, rezerwowanie miejsc na podróże, spacerowe rejsy statkami, wynajmowanie statków, rejsy statkami wycieczkowymi, zwiedzanie turystyczne, organizowanie wycieczek, organizowanie wycieczek morskich, wypożyczanie łodzi i statków, **41** usługi związane z organizowaniem i obsługą dyskotek, edukacja, usługi związane z organizacją imprez karaoke, usługi klubów zdrowia, kultura fizyczna, nocne kluby, organizowanie i obsługa balów, koncertów, konferencji, kongresów, seminariów, zjazdów, konkursów, obozów sportowych, przyjęć, rozrywka, organizowanie zajęć sportowych, organizowanie obozów wakacyjnych, organizowanie zawodów sportowych, wypożyczanie sprzętu sportowego.

(111) **260204** (220) 2012 07 04 (210) 402551
 (151) 2013 10 04 (441) 2012 10 08

(732) DROSED SPÓŁKA AKCYJNA, Siedlce, PL.
(540)



Kolor znaku: biały, czarny, czerwony, żółty, pomarańczowy, zielony, jasnozielony, brązowy, jasnobrązowy, różowy, szary
(531) 8.5.1, 24.3.1, 24.7.1, 25.1.15, 27.5.1, 29.1.15
(510), (511) **29** mięso, wyroby mięsne, wędliny, wyroby wędliniarskie, wyroby garmażeryjne, drób, wyroby z drobiu, wyroby podrobiowe, konserwy mięsne, ekstrakty mięsne, pasztesy i pasty.

(111) **260205** (220) 2012 07 09 (210) 402674
(151) 2013 08 06 (441) 2012 10 22

(732) WYDAWNICTWO C.H. BECK SPÓŁKA Z OGRANICZONĄ ODPOWIEDZIALNOŚCIĄ, Warszawa, PL.

(540) LEGALIS

(510), (511) **09** oprogramowanie komputerowe; software; publikacje elektroniczne; magnetyczne i optyczne nośniki danych; płyty CD/CDR/CDRW/DVD/DVDR/DVDRW; karty magnetyczne; karty z pamięcią; karty z mikroprocesorem; audiowizualne urządzenia do nauki; sprzęt komputerowy; urządzenia do przetwarzania informacji; interfejsy komputerowe, **16** książki; czasopisma; podręczniki; periodyki; diagramy; formularze; blankiety; druki; gazety; indeksy; skorowidze; książki; materiały do nauczania; publikacje; tablice obliczeniowe; wzory pism i umów; instrukcje; poradniki, **41** publikacje elektroniczne on-line książek i periodyków; publikowanie książek; publikowanie tekstów [innych niż teksty reklamowe], **42** udostępnianie czasu dostępu do komputerowych baz danych; wynajmowanie [udostępnianie] zasobów serwerów [sieci komputerowej]; wyszukiwarki internetowe; usługi w zakresie programowania komputerów; projektowanie systemów komputerowych; przetwarzanie danych; projektowanie, instalacja, konserwacja, powielanie, aktualizacja i udostępnianie oprogramowania komputerowego, w tym na potrzeby wykorzystania w sieci komputerowej, Internet, intranecie; doradztwo w zakresie programowania komputerowego; administrowanie stronami komputerowymi (sieciowymi); prowadzenie portali internetowych.

(111) **260206** (220) 2012 07 10 (210) 402752
(151) 2013 08 29 (441) 2012 10 22

(732) AXELLUS SPÓŁKA Z OGRANICZONĄ ODPOWIEDZIALNOŚCIĄ, Warszawa, PL.

(540)



Kolor znaku: zielony, biały, brązowy, jasnobrązowy, pomarańczowy, żółty, czerwony, czarny
(531) 5.3.11, 5.7.9, 5.11.1, 5.11.2, 29.1.15
(510), (511) **05** produkty i preparaty farmaceutyczne, suplementy diety, dietetyczne substancje spożywcze do celów leczniczych, leki wydawane bez recepty, guma do żucia do celów leczniczych, **30** kawa, substytuty kawy, kawa nienaturalna, wyroby cukiernicze i słodczyce, guma do żucia, **32** napoje bezalkoholowe gazowane i niegazowane, napoje izotoniczne, napoje energetyczne.

(111) **260207** (220) 2012 07 10 (210) 402753
(151) 2013 08 29 (441) 2012 10 22

(732) AXELLUS SPÓŁKA Z OGRANICZONĄ ODPOWIEDZIALNOŚCIĄ, Warszawa, PL.

(540)



Kolor znaku: zielony, biały, brązowy, jasnobrązowy, pomarańczowy, żółty

(531) 5.3.11, 5.11.1, 5.11.2, 29.1.15

(510), (511) **05** produkty i preparaty farmaceutyczne, suplementy diety, dietetyczne substancje spożywcze do celów leczniczych, leki wydawane bez recepty, guma do żucia do celów leczniczych, **30** kawa, substytuty kawy, kawa nienaturalna, wyroby cukiernicze i słodczyce, guma do żucia, **32** napoje bezalkoholowe gazowane i niegazowane, napoje izotoniczne, napoje energetyczne.

(111) **260208** (220) 2012 07 27 (210) 403366
(151) 2013 10 15 (441) 2012 11 05

(732) KRAWCZYK SŁAWOMIR, STOPA JACEK NEW MEDIA SPÓŁKA CYWILNA, Wrocław, PL.

(540)



Kolor znaku: biały, niebieski, czarny

(531) 26.4.2, 26.4.9, 27.5.1, 29.1.13

(510), (511) **25** odzież, obuwie, nakrycia głowy z wyłączeniem odzieży przeznaczonej do jazdy na motocyklu.

(111) **260209** (220) 2012 08 10 (210) 403849
(151) 2013 10 16 (441) 2012 11 19

(732) LIBO KONCEPT LIDIA BOMIRSKA, Lipków, PL.
(540)



Kolor znaku: niebieski, różowy, szary

(531) 2.1.25, 4.5.3, 26.11.2, 27.5.1, 29.1.13

(510), (511) **41** kultura fizyczna.

(111) **260210** (220) 2012 08 10 (210) 403856
(151) 2013 10 14 (441) 2012 11 19

(732) CIECH SPÓŁKA AKCYJNA, Warszawa, PL.
(540)



Kolor znaku: zielony, granatowy, biały

(531) 5.3.11, 5.3.13, 26.4.2, 26.7.25, 26.15.1, 27.5.1, 29.1.13

(510), (511) **41** usługi doradztwa zawodowego, w szczególności w zakresie kariery i rozwoju osobistego; organizacja i prowadzenie

szkoleń, warsztatów i konferencji z zakresu psychologii i biznesu; coaching, 44 usługi w zakresie doradztwa psychologicznego; wykonywanie testów psychologicznych.

(111) **260211** (220) 2006 04 12 (210) 309391
 (151) 2013 10 25 (441) 2006 07 24
 (732) McCormick Polska Spółka Akcyjna, Stefanowo, PL.
 (540)



Kolor znaku: zielony, czarny, żółty

(531) 26.1.2, 27.5.1, 29.1.13

(510), (511) **29** warzywa konserwowane, rośliny strączkowe konserwowane, sałatki warzywne, warzywa suszone, gotowane, konserwowane, przeciera, konserwy warzywne, pikle, zioła ogrodowe konserwowane, płatki warzyw, owoców, suszone zioła do celów spożywczych, grzyby przetworzone, zupy i buliony oraz koncentraty i składniki do wytwarzania bulionów i zup, mięsa, ekstrakty mięsne, owoce konserwowane, suszone i gotowane, galaretki jadalne, konfitury, dżemy, jaja, mleko, produkty mleczne, sery, jadalne oleje i tłuszcze, pasty na bazie produktów zawartych w tej klasie, dania gotowe, mrożone i w proszku na bazie ziemniaków oraz produktów zawartych w tej klasie, **30** przyprawy, zagęszczacze stosowane przy gotowaniu produktów spożywczych, sól, sole wielosmakowe, sole warzywne, sole ziołowe, musztardy, musztardy z warzywami, octy, majonezy, majonezy smakowe, keczupy, chrzany, sosy przyprawowe, sosy sproszkowane, sosy smakowe, sosy smakowe z warzywami, sosy pomidorowe, sosy do sałatek, dressingi, dipy, winogrety, mieszanki ze zbóż, mieszanki ziołowo-warzywne, mieszanki ziół suszonych, mieszanki zbożowo-warzywne do spożycia dla ludzi, płatki ze zbóż, płatki mieszane ze zbóż i warzyw, ze zbóż i owoców, ryż, tapioka, sago, herbaty, herbatki ziołowe nie do celów leczniczych, napary nie do celów leczniczych, namiastki kawy, mąka i preparaty zbożowe, chleb, ciastka, wyroby cukiernicze, piekarnicze, słodczyce, lody, miód, drożdże, proszki do pieczenia, pasty na bazie produktów zawartych w tej klasie, dania gotowe, mrożone i w proszku na bazie makaronu, ryżu, kaszy i innych produktów zawartych w tej klasie, **31** ziarna, produkty ogrodnicze, rolnicze i leśne nie zawarte w innych klasach, świeże owoce i warzywa, mieszanki ziół świeżych, korzenie jadalne i spożywcze, otręby zbożowe, sezam, grzyby świeże, **32** piwo, wody mineralne i gazowane, napoje bezalkoholowe, syropy i preparaty do przygotowywania napojów, napoje owocowe i soki owocowe.

(111) **260212** (220) 2011 09 28 (210) 390808
 (151) 2013 10 17 (441) 2012 01 02
 (732) PAWEŁEK TADEUSZ INNOWACYJNO-WDROŻENIOWE
 LABORATORIUM FARMACEUTYCZNE LABOFARM, Starogard
 Gdański, PL.
 (540) FOAL ANTIVIREXED
 (510), (511) **05** preparaty weterynaryjne, **31** produkty rolne, karma dla zwierząt.

(111) **260213** (220) 2012 07 31 (210) 403503
 (151) 2013 10 21 (441) 2012 11 05
 (732) TOWARZYSTWO UBEZPIECZEŃ EUROPA SPÓŁKA AKCYJNA,
 Wrocław, PL.
 (540) TRAVELWORLD
 (510), (511) **36** usługi ubezpieczeniowe, ubezpieczenia komunikacyjne, ubezpieczenia wyjazdów wycieczkowych i turystycznych, ubezpieczenia podróży.

(111) **260214** (220) 2012 07 31 (210) 403504
 (151) 2013 10 21 (441) 2012 11 05
 (732) TOWARZYSTWO UBEZPIECZEŃ EUROPA SPÓŁKA AKCYJNA,
 Wrocław, PL.

(540)



Kolor znaku: pomarańczowy, biały

(531) 1.17.2, 26.13.25, 27.5.1, 29.1.12

(510), (511) **36** usługi ubezpieczeniowe, ubezpieczenia komunikacyjne, ubezpieczenia wyjazdów wycieczkowych i turystycznych, ubezpieczenie podróży.

(111) **260215** (220) 2012 08 09 (210) 403807
 (151) 2013 10 15 (441) 2012 11 19
 (732) GEOMAX MISZTAL-STATECZNY SPÓŁKA JAWNA,
 Opole Lubelskie, PL.
 (540)



Kolor znaku: biały, brązowy, ciemnobrązowy, ciemnożółty, czarny, czerwony, jasnobrązowy, jasnoniebieski, jasnozielony, jasnożółty, niebieski, zielony

(531) 3.4.1, 3.4.2, 24.9.2, 26.1.1, 26.1.15, 27.5.1, 28.1, 29.1.15

(510), (511) **30** wyroby cukiernicze i słodczyce: cukierki, cukierki-krówki, czekolada, wyroby czekoladowe, makaroniki, marcepan, pastylki i pomadki jako cukierki, praliny, słodczyce do ssania, owocowe galaretki jako słodczyce, **35** usługi prowadzenia sprzedaży w hurtowniach, sklepach, cukierniach oraz za pośrednictwem strony internetowej towarów takich jak: wyroby cukiernicze i słodczyce; usługi marketingowe; usługi reklamowe, dystrybucja materiałów reklamowych, próbek i wzorów wyrobów; organizacja i obsługa wystaw i targów w celach handlowych i reklamowych.

(111) **260216** (220) 2012 08 09 (210) 403808
 (151) 2013 10 15 (441) 2012 11 19
 (732) GEOMAX MISZTAL-STATECZNY SPÓŁKA JAWNA,
 Opole Lubelskie, PL.
 (540)



Kolor znaku: biały, brązowy, ciemnobrązowy, ciemnozielony, czerwony, jasnobrązowy, jasnożółty

(531) 5.1.3, 7.1.3, 7.1.8, 27.5.1, 29.1.15

(510), (511) **30** wyroby cukiernicze i słodczyce: cukierki, cukierki-krówki, czekolada, wyroby czekoladowe, makaroniki, marcepan, pastylki i pomadki jako cukierki, praliny, słodczyce do ssania, owocowe galaretki jako słodczyce, **35** usługi prowadzenia sprzedaży w hurtowniach, sklepach, cukierniach oraz za pośrednictwem strony internetowej towarów takich jak: wyroby cukiernicze i słodczyce; usługi marketingowe; usługi reklamowe, dystrybucja materiałów reklamowych, próbek i wzorów wyrobów; organizacja i obsługa wystaw i targów w celach handlowych i reklamowych.

(111) **260217** (220) 2012 08 10 (210) 403863
 (151) 2013 10 14 (441) 2012 11 19
 (732) LUMEN TECHNIK SPÓŁKA Z OGRANICZONĄ
 ODPOWIEDZIALNOŚCIĄ, Warszawa, PL.
 (540)



Kolor znaku: zielony
 (531) 26.1.5, 27.5.1, 29.1.3
 (510), (511) **07** urządzenia do wytwarzania energii, generatory prądu przemiennego, **09** elektryczne i elektroniczne urządzenia do rozdziału i wykorzystywania energii, elektroniczne urządzenia i instrumenty do sterowania, rozdziału i regulowania urządzeń do wytwarzania, przekształcania, przesyłania i rozdziału energii elektrycznej i ciepłej, **37** instalacja, naprawy urządzeń do wytwarzania energii cieplnej i elektrycznej, **39** dystrybucja energii elektrycznej i ciepłej, **40** wytwarzanie energii elektrycznej i ciepłej, **42** usługi doradcze oraz ekspertyzy dotyczące montażu, budowy, rozbudowy, naprawy i konserwacji urządzeń i obiektów energetycznych oraz układów elektrycznych i energetycznych, projektowanie urządzeń i instalacji do wytwarzania, przekształcania, przesyłania i rozdziału energii cieplnej i elektrycznej.

(111) **260218** (220) 2012 08 10 (210) 403864
 (151) 2013 10 14 (441) 2012 11 19
 (732) LUMEN TECHNIK SPÓŁKA Z OGRANICZONĄ
 ODPOWIEDZIALNOŚCIĄ, Warszawa, PL.
 (540)



(531) 26.1.5, 27.5.1
 (510), (511) **07** urządzenia do wytwarzania energii, generatory prądu przemiennego, **09** elektryczne i elektroniczne urządzenia do rozdziału i wykorzystywania energii, elektroniczne urządzenia i instrumenty do sterowania, rozdziału i regulowania urządzeń do wytwarzania, przekształcania, przesyłania i rozdziału energii elektrycznej i ciepłej, **37** instalacja, naprawy urządzeń do wytwarzania energii cieplnej i elektrycznej, **39** dystrybucja energii elektrycznej i ciepłej, **40** wytwarzanie energii elektrycznej i ciepłej, **42** usługi doradcze oraz ekspertyzy dotyczące montażu, budowy, rozbudowy, naprawy i konserwacji urządzeń i obiektów energetycznych oraz układów elektrycznych i energetycznych, projektowanie urządzeń i instalacji do wytwarzania, przekształcania, przesyłania i rozdziału energii cieplnej i elektrycznej.

(111) **260219** (220) 2012 08 22 (210) 404148
 (151) 2013 09 23 (441) 2012 12 03
 (732) PLINTA ZBIGNIEW ZAKŁAD USŁUGOWO-HANDLOWY
 NOVEX, Cieszyn, PL.
 (540) DRYTONE

(510), (511) **11** urządzenia i instalacje do osuszania murów i budynków, **37** usługi w zakresie robót izolacyjnych, usługi osuszania oraz odgrzybiania obiektów, montaż urządzeń i instalacji do osuszania murów i budynków, nadzory budowlane, **42** usługi w zakresie pomiarów wilgoci murów, opinie techniczne.

(111) **260220** (220) 2012 08 23 (210) 404187
 (151) 2013 10 15 (441) 2012 12 03
 (732) ORLEN OIL SPÓŁKA Z OGRANICZONĄ
 ODPOWIEDZIALNOŚCIĄ, Kraków, PL.

(540)



Kolor znaku: czerwony, biały, czarny, szary, srebrny
 (531) 15.1.17, 19.7.7, 25.1.15, 26.13.25, 27.5.1, 29.1.15
 (510), (511) **04** oleje samochodowe, w tym napędowe, silnikowe; oleje przemysłowe, smary, parafina, paliwa.

(111) **260221** (220) 2012 08 30 (210) 404351
 (151) 2013 10 10 (441) 2012 12 03
 (732) INVEX REMEDIES SPÓŁKA Z OGRANICZONĄ
 ODPOWIEDZIALNOŚCIĄ, Kielce, PL.
 (540)



Kolor znaku: niebieski, szary, fioletowy, biały
 (531) 24.17.5, 25.1.15, 26.1.18, 26.4.16, 27.5.1, 29.1.14
 (510), (511) **03** kosmetyki, kosmetyki do pielęgnacji ciała i skóry takie jak kremy, toniki, balsamy, żele, środki do mycia skóry, odświeżające środki do płukania jamy ustnej, **05** preparaty antybakteryjne do skóry, preparaty wspomagające leczenie skóry, płyny do płukania jamy ustnej do celów leczniczych, produkty farmaceutyczne, suplementy diety do celów medycznych, **32** wody i inne napoje wzbogacone o suplementy diety.

(111) **260222** (220) 2012 08 30 (210) 404368
 (151) 2013 10 10 (441) 2012 12 03
 (732) CENTRUM DORADZTWA W INFORMATYCE I ZARZĄDZANIU
 SPÓŁKA Z OGRANICZONĄ ODPOWIEDZIALNOŚCIĄ, Kraków, PL.
 (540)



Kolor znaku: czarny, czerwony
 (531) 26.3.4, 27.5.1, 29.1.12
 (510), (511) **35** analizy kosztów, analizy rynkowe, audyt, organizowanie sprzedaży w trybie aukcji i przetargów publicznych, badania rynku, badania w dziedzinie działalności gospodarczej, usługi porównywania cen, doradztwo specjalistyczne w sprawach działalności gospodarczej, doradztwo w zakresie organizowania i prowadzenia działalności gospodarczej, doradztwo w zakresie prowadzenia działalności gospodarczej, doradztwo w zakresie zarządzania personelem, doradztwo w zarządzaniu działalnością gospodarczą, doradztwo w zakresie organizacji i zarządzania działalnością gospodarczą, doradztwo w zakresie zarządzania działalnością gospodarczą, informacja o działalności gospodarczej, specjalistyczne doradztwo w zakresie działalności gospodarczej, ekonomiczne prognozy, ekspertyzy w zakresie wydolności przedsiębiorstw, handlowe wyceny, pozyskiwanie danych do komputerowych baz danych, systematyzacja danych w komputerowych bazach danych, komputerowe zarządzanie plikami, usługi doradztwa handlowego świadczony na

zasadach outsourcingu, wyszukiwanie informacji dla osób trzecich w plikach komputerowych, pomoc przy zarządzaniu przedsiębiorstwami przemysłowymi lub handlowymi, wyceny handlowe, wyszukiwanie w komputerowych bazach danych, wywiad gospodarczy, pomoc w zarządzaniu działalnością gospodarczą, zarządzanie zbiorami informatycznymi, pomoc przedsiębiorstwom w działalności gospodarczej, przemysłowej lub handlowej, **42** analizy systemów komputerowych, doradztwo w sprawach sprzętu komputerowego, doradztwo w zakresie oprogramowania komputerowego, doradztwo w zakresie sprzętu komputerowego, projektowanie systemów komputerowych, opracowywanie projektów technicznych, projektowanie oprogramowania komputerowego, projektowanie systemów komputerowych, **45** doradztwo w sprawach bezpieczeństwa, doradztwo w zakresie własności intelektualnej, badania prawne, licencjonowanie własności intelektualnej.

(111) **260223** (220) 2012 08 31 (210) 404385
 (151) 2013 10 04 (441) 2012 12 03
 (732) KOŚCIELNIAK MICHAŁ, Jarocin, PL.
 (540) MISEBLA
 (510), (511) **25** odzież; bluzki damskie; koszule damskie.

(111) **260224** (220) 2012 08 31 (210) 404390
 (151) 2013 10 04 (441) 2012 12 03
 (732) SAMOLIK MAGDALENA, Poznań, PL.
 (540)



Kolor znaku: biały, czarny, czerwony
 (531) 27.5.1, 29.1.13
 (510), (511) **41** usługi w zakresie nauczania tańca, usługi w zakresie nauczania technik relaksacji, usługi w zakresie poprawiania kondycji.

(111) **260225** (220) 2012 09 03 (210) 404413
 (151) 2013 10 04 (441) 2012 12 17
 (732) ŁUCJANEK ZBIGNIEW ESPIGA, Raszyn, PL.
 (540)



Kolor znaku: jasnoniebieski, czarny
 (531) 26.13.25, 27.5.1, 29.1.12
 (510), (511) **11** maszyny i piece do wyrobu ciasta, **12** wózki i regały transportowe, kółka samonastawne do wózków, **21** formy i blachy do ciasta i pieczywa, szufle, łopatki, siatki, **40** usługi powlekania silikonem form i blach oraz części maszyn.

(111) **260226** (220) 2011 06 10 (210) 386474
 (151) 2013 09 20 (441) 2011 09 12
 (732) GRUPA LOTOS SPÓŁKA AKCYJNA, Gdańsk, PL.
 (540)



Kolor znaku: biały, czerwony, granatowy, jasnozielony, zielony, ciemnozielony, brązowy
 (531) 15.1.22, 25.1.15, 26.4.4, 26.4.6, 26.4.18, 26.11.3, 26.11.9, 27.5.1, 29.1.15

(510), (511) **04** oleje silnikowe, oleje smarowe, oleje sprężarkowe, oleje turbinowe, oleje przekładniowe, oleje hydrauliczne, oleje hydrauliczno-przekładniowe, oleje do silników dwusuwowych, oleje silnikowo-hydrauliczno-przekładniowe, oleje przeznaczone do pi-larek motorowych, ciągników, maszyn rolniczych i innych maszyn ciężkich, pozostałe oleje silnikowe, oleje przemysłowe, oleje technologiczne zawarte w tej klasie, smary.

(111) **260227** (220) 2011 06 10 (210) 386476
 (151) 2013 10 18 (441) 2011 09 12
 (732) GRUPA LOTOS SPÓŁKA AKCYJNA, Gdańsk, PL.
 (540)



Kolor znaku: biały, czerwony, zielony, granatowy, jasnoszary, szary, ciemnoszary, ciemnoczerwony
 (531) 18.1.25, 25.1.15, 26.4.4, 26.4.6, 26.4.18, 26.11.3, 26.11.9, 27.5.1, 29.1.15

(510), (511) **04** oleje silnikowe, oleje smarowe, oleje sprężarkowe, oleje turbinowe, oleje przekładniowe, oleje hydrauliczne, oleje hydrauliczno-przekładniowe, oleje do silników dwusuwowych, oleje silnikowo-hydrauliczno-przekładniowe, oleje przeznaczone do pi-larek motorowych, ciągników, maszyn rolniczych i innych maszyn ciężkich, pozostałe oleje silnikowe, oleje przemysłowe, oleje technologiczne zawarte w tej klasie, smary.

(111) **260228** (220) 2011 06 10 (210) 386479
 (151) 2013 09 20 (441) 2011 09 12
 (732) GRUPA LOTOS SPÓŁKA AKCYJNA, Gdańsk, PL.
 (540)



Kolor znaku: biały, czerwony, granatowy, jasnozielony, zielony, ciemnozielony

(531) 18.1.8, 26.13.25, 27.5.1, 29.1.14
 (510), (511) **04** oleje silnikowe, oleje smarowe, oleje sprężarkowe, oleje turbinowe, oleje przekładniowe, oleje hydrauliczne, oleje hydrauliczno-przekładniowe, oleje do silników dwusuwowych, oleje silnikowo-hydrauliczno-przekładniowe, oleje przeznaczone do pi-larek motorowych, ciągników, maszyn rolniczych i innych maszyn ciężkich, pozostałe oleje silnikowe, oleje przemysłowe, oleje technologiczne zawarte w tej klasie, smary.

(111) **260229** (220) 2011 09 20 (210) 390421
 (151) 2013 09 10 (441) 2012 01 02
 (732) INWEST AP SPÓŁKA Z OGRANICZONĄ ODPOWIEDZIALNOŚCIĄ, Suchy Las, PL.

(540) diament mon amour
 (510), (511) **03** kosmetyki, mydła, środki perfumeryjne, olejki eteryczne, płyny do pielęgnacji włosów; środki do czyszczenia, prania, polerowania, szorowania, ścierania, **09** okulary; binokle; okulary przeciwsłoneczne, przeciwślepiniowe, ochronne do uprawiania

sportu, **14** wyroby jubilerskie, biżuteria; wyroby oraz przyrządy zegarmistrzowskie i chronometryczne; zegary, zegarki, budziki; wyroby z metali szlachetnych/półszlachetnych lub pokrywane nimi, nie ujęte w innych klasach; kamienie szlachetne i półszlachetne; metale szlachetne i półszlachetne oraz ich stopy; akcesoria do w/w wyrobów nie ujęte w innych klasach, **18** torby podróżne; walizki, walizeczki, torebki; parasole; wyroby ze skóry i jej imitacji: kapelusze, etui na klucze, komplety podróżne, okładziny i wykończenia do mebli, paski, pasy, rzemyki, smycze, nici, kosmetyczki podróżne, pudełka, pudła na kapelusze, sakwy, sakiewki, teczki, **25** nakrycia głowy; odzież i obuwie nie ujęte w innych klasach; kapelusze ze skóry i jej imitacji, **35** usługi sprzedaży detalicznej, hurtowej, internetowej, katalogowej, wysyłkowej, oraz poprzez ofertę bezpośrednią towarów: wyroby jubilerskie, biżuteria; wyroby oraz przyrządy zegarmistrzowskie i chronometryczne; zegary, zegarki, budziki; wyroby z metali szlachetnych lub pokrywane nimi; kamienie szlachetne i półszlachetne; metale szlachetne i półszlachetne oraz ich stopy; akcesoria do biżuterii, wyrobów jubilerskich, wyrobów oraz przyrządów zegarmistrzowskich i chronometrycznych; kosmetyki, mydła, środki perfumeryjne, olejki eteryczne, preparaty do pielęgnacji włosów i ciała; środki do czyszczenia, prania, polerowania, szorowania, ścierania; galanteria skórzana; torby podróżne; walizki, walizeczki, torebki; parasole; wyroby ze skóry i jej imitacji: kapelusze, etui na klucze, komplety podróżne, okładziny i wykończenia do mebli, paski, pasy, rzemyki, smycze, nici, kosmetyczki podróżne, pudełka, pudła na kapelusze, sakwy, sakiewki, teczki; odzież; bielizna; obuwie; nakrycia głowy; okulary; binokle; okulary przeciwsłoneczne, przeciwosłepieniowe, ochronne do uprawiania sportu; upominki; opakowania; kartoniki; artykuły papiernicze i biurowe; ozdoby do włosów i garderoby; statuetki; puchary; zarządzanie sklepami prowadzącymi sprzedaż detaliczną, sklepami prowadzącymi sprzedaż hurtową, zarządzanie sklepami internetowymi.

(111) **260230** (220) 2012 03 26 (210) 398594
 (151) 2013 10 11 (441) 2012 07 02
 (732) DRAMERS SPÓŁKA AKCYJNA, Rabowice, PL.
 (540)

5
sins

(531) 27.5.1, 27.7.1
 (510), (511) **03** kosmetyki, wody toaletowe, wody perfumowane, dezodoranty.

(111) **260231** (220) 2012 09 03 (210) 404432
 (151) 2013 10 04 (441) 2012 12 17
 (732) BIOFARM SPÓŁKA Z OGRANICZONĄ ODPOWIEDZIALNOŚCIĄ, Poznań, PL.
 (540) SOYFEM
 (510), (511) **05** produkty farmaceutyczne i weterynaryjne; środki sanitarne do celów medycznych; substancje dietetyczne do celów leczniczych.

(111) **260232** (220) 2012 09 03 (210) 404442
 (151) 2013 10 02 (441) 2012 12 17
 (732) BIOFARM SPÓŁKA Z OGRANICZONĄ ODPOWIEDZIALNOŚCIĄ, Poznań, PL.
 (540) BIOFARM
 (510), (511) **05** produkty farmaceutyczne i weterynaryjne; środki sanitarne do celów medycznych; substancje dietetyczne do celów leczniczych.

(111) **260233** (220) 2012 09 03 (210) 404443
 (151) 2013 10 04 (441) 2012 12 17
 (732) BIOFARM SPÓŁKA Z OGRANICZONĄ ODPOWIEDZIALNOŚCIĄ, Poznań, PL.

(540) ATROX
 (510), (511) **05** produkty farmaceutyczne i weterynaryjne; środki sanitarne do celów medycznych; substancje dietetyczne do celów leczniczych.

(111) **260234** (220) 2012 09 03 (210) 404444
 (151) 2013 10 04 (441) 2012 12 17
 (732) BIOFARM SPÓŁKA Z OGRANICZONĄ ODPOWIEDZIALNOŚCIĄ, Poznań, PL.
 (540) COGITON
 (510), (511) **05** produkty farmaceutyczne i weterynaryjne; środki sanitarne do celów medycznych; substancje dietetyczne do celów leczniczych.

(111) **260235** (220) 2012 09 10 (210) 404651
 (151) 2013 10 15 (441) 2012 12 17
 (732) AFLOFARM FARMACJA POLSKA SPÓŁKA Z OGRANICZONĄ ODPOWIEDZIALNOŚCIĄ, Pabianice, PL.

(540) wylecz.to
 (510), (511) **16** książki, broszury, gazety, czasopisma, reklamówki, plakaty, foldery, kalendarze, przewodniki, czcionki, atlasy, albumy, karty, katalogi, koperty, materiały drukowane, nalepki, naklejki, papier, publikacje, **35** reklama; zarządzanie w działalności handlowej; administrowanie działalności handlowej; prace biurowe, **38** przesyłanie informacji tekstowych i obrazowych za pośrednictwem terminali komputerowych i sieci internetowej, internetowy serwis informacyjny, usługi poczty elektronicznej, przesyłanie informacji, połączenie ze światową siecią komputerową za pośrednictwem telekomunikacji, przesyłanie informacji tekstowej i obrazowej przy pomocy komputera, telefonia komórkowa, przydzielanie dostępu do światowej sieci komputerowej, usługi telefoniczne, transmisja programów telewizyjnych.

(111) **260236** (220) 2012 09 10 (210) 404655
 (151) 2013 10 15 (441) 2012 12 17
 (732) ACHTEL SPÓŁKA Z OGRANICZONĄ ODPOWIEDZIALNOŚCIĄ, Ciechanów, PL.
 (540)



Kolor znaku: żółty, jasnoszary, ciemnoszary, czarny
 (531) 25.7.1, 26.4.2, 26.15.1, 27.5.1, 29.1.13
 (510), (511) **01** płyny do spryskiwaczy, koncentraty płynów do spryskiwaczy, kosmetyki samochodowe, **03** płyny eksploatacyjne.

(111) **260237** (220) 2012 09 11 (210) 404671
 (151) 2013 10 15 (441) 2012 12 17
 (732) ADSERVCO GROUP SPÓŁKA Z OGRANICZONĄ ODPOWIEDZIALNOŚCIĄ, Kraków, PL.
 (540)

adservco group

Kolor znaku: czerwony, szary
 (531) 27.5.1, 29.1.12
 (510), (511) **42** projekty techniczne (opracowywanie), projektowanie dekoracji wnętrz.

(111) **260238** (220) 2012 09 11 (210) 404673
 (151) 2013 10 15 (441) 2012 12 17
 (732) GAMA SPÓŁKA Z OGRANICZONĄ ODPOWIEDZIALNOŚCIĄ, Ruda Śląska, PL.

(540)



Kolor znaku: pomarańczowy, biały, czarny

(531) 27.5.1, 29.1.13

(510), (511) **10** maski stosowane przez personel medyczny, rękawice do celów medycznych, przybory na instrumenty medyczne, rurki drenujące do celów medycznych, wkłady do spluwaczek, **21** rękawice do prac domowych.

(111) **260239** (220) 2012 09 11 (210) 404677

(151) 2013 10 15 (441) 2012 12 17

(732) IMMERGAS POLSKA SPÓŁKA Z OGRANICZONĄ ODPOWIEDZIALNOŚCIĄ, Łódź, PL.

(540)

IMMERSOFT

Kolor znaku: czerwony, szary

(531) 27.5.1, 29.1.12

(510), (511) **11** zmiękczacze wody.(111) **260240** (220) 2012 09 12 (210) 404713

(151) 2013 10 14 (441) 2012 12 17

(732) BEAPHAR POLSKA SPÓŁKA Z OGRANICZONĄ ODPOWIEDZIALNOŚCIĄ, Reda, PL.

(540) CANIGUARD

(510), (511) **05** preparaty farmaceutyczne.(111) **260241** (220) 2012 01 23 (210) 395451

(151) 2013 10 02 (441) 2012 05 07

(732) KARAFIOŁ MAREK ECOMYJNIA, Sosnowiec, PL.

(540)

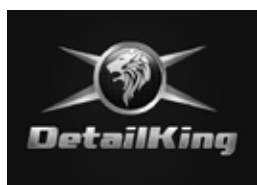

Kolor znaku: czarny, biały, szary

(531) 3.1.1, 3.1.24, 26.1.1, 27.5.1, 29.1.13

(510), (511) **03** preparaty czyszczące i konserwujące do pojazdów, mydła, detergenty, środki polerujące, środki nabłyszczające, kosmetyki samochodowe, **07** myjki wysokociśnieniowe, myjki do kół, odkurzacze, ekstraktory, ozonatory, sprzęt smart repair i obrabiarki, części maszyn zawarte w tej klasie, maszyny do warsztatów samochodowych, w tym: wyważarki, montażownice, podnośniki samochodowe, klucze pneumatyczne, narzędzia pneumatyczne, kompresory, sprężarki i turbosprężarki, wyciągarki do silników, podstawy do skrzyń biegów, pistolety pneumatyczne, inflatory, prasy hydrauliczne, urządzenia do obsługi klimatyzacji, wanny wulkanizatorskie, zgrzewarki, szlifierki, wysysarki, zlewarki, urządzenia do wulkanizacji, automaty spawalnicze, palniki do cięcia, rozpylacze do farb, frezarki, alternatory, generatory prądu, giętarki, gładziarki, gwinciarce, imaki, łożyska (części maszyn), łożyska kulkowe, pistolety i urządzenia do malowania, mechanizmy sterownicze do maszyn i silników, mieszalniki, młoty mechaniczne, narzędzia (części maszyn), narzędzia ręczne o napędzie innym niż ręczny, piły łańcuchowe, pistolety do klejenia i uszczelniania, polerki, prądnice, pneumatyczne urządzenia sterujące do maszyn i silników, pierścienie tłokowe i smarowne, pasy do silników, regulatory (części maszyn), reduktory ciśnienia, regulatory prędkości obrotów, rozruszniki silników, smarownice, silniki

elektryczne i napędowe inne niż do pojazdów lądowych, spawarki elektryczne, tokarki, tłumiki do silników, tłoki (części maszyn lub silników), ubijaki, wiertarki, wykończarki, wytłaczarki, zawory (części maszyn lub silników), złącza części silników, urządzenia zapłonowe do silników spalinowych, wentylatory do silników, wtryskiwacze do silników, wydechowe rury rozgałęziane do silników, **11** przemysłowe generatory pary, wytwornice pary, odkurzacze parowe, myjnie parowe, systemy czyszczenia pasów, linii produkcyjnych i linii technologicznych, **12** artykuły i akcesoria samochodowe ujęte w tej klasie, **35** usługi w zakresie reklamy, wynajem miejsca i czasu na ogłoszenia reklamowe; usługi w zakresie biznesu, zarządzania, administrowania i doradztwa dotyczącego prowadzenia działalności gospodarczej, usługi w zakresie wdrażania systemów zarządzania jakością, zarządzanie w działalności handlowej i usługowej, usługi konsultingowe w zakresie prowadzenia myjni samochodowych, usługi w zakresie czynności biurowych, zgromadzenie na rzecz osób trzecich towarów pozwalające na swobodne oglądanie i kupowanie w sklepie i hurtowni, oraz dystrybucja przez Internet i prowadzenie sklepu w systemie on-line za pośrednictwem Internetu, towarów: preparaty czyszczące do samochodów, mydła, detergenty, środki polerujące, środki nabłyszczające, kosmetyki samochodowe, samochody, motocykle, części samochodowe, części do pojazdów mechanicznych, części zamienne, akcesoria i wyposażenie pojazdów, urządzenia warsztatowe, urządzenia czyszczące, urządzenia wyposażenia warsztatów, przemysłowe generatory pary, wytwornice pary, odkurzacze parowe, myjnie parowe, systemy czyszczenia pasów, linii produkcyjnych i linii technologicznych, myjki do kół, wyważarki osobowe i ciężarowe, montażownice osobowe i ciężarowe, podnośniki, wulkanizatory, prostowarki, sprężarki, generatory azotu, wanny wulkanizacyjne, automaty do pompowania kół, inflatory, rozpieracze opon, kosze do pompowania, wózki do kół, **37** usługi myjni samochodowych, mycie, polerowanie, czyszczenie i konserwacja pojazdów i przyczep, zabezpieczanie pojazdów i samochodów przed korozją, wynajem myjni samochodowych, budownictwo przemysłowe w zakresie budowy i modernizacji myjni samochodowych, usługi stacji obsługi pojazdów, kompleksowa obsługa i naprawa pojazdów, konserwacja, czyszczenie, mycie, smarowanie i polerowanie pojazdów, naprawy tapicerskie, usługi warsztatowe, lakiernicze i lakierniczo-kosmetyczne, stacje diagnostyczne obsługi pojazdów, doradztwo do usług zawartych w tej klasie, wulkanizacja, bieżnikowanie opon, wymiana i naprawa opon i felg.

(111) **260242** (220) 2012 01 20 (210) 395453

(151) 2013 10 14 (441) 2012 04 23

(732) Kofola ČeskoSlovensko a.s., Ostrava, CZ.

(540)



Kolor znaku: żółty, czarny

(531) 27.5.1, 29.1.12

(510), (511) **32** piwo; wody mineralne i gazowane oraz inne napoje bezalkoholowe; napoje owocowe i soki owocowe; syropy i inne preparaty do produkcji napojów.

(111) **260243** (220) 2012 01 20 (210) 395454

(151) 2013 10 14 (441) 2012 04 23

(732) Kofola ČeskoSlovensko a.s., Ostrava, CZ.

(540)



Kolor znaku: żółty, czarny

(531) 27.5.1, 29.1.12

(510), (511) **32** piwo; wody mineralne i gazowane oraz inne napoje bezalkoholowe; napoje owocowe i soki owocowe; syropy i inne preparaty do produkcji napojów.

(111) **260244** (220) 2012 01 23 (210) 395510
 (151) 2013 08 02 (441) 2012 05 07
 (732) SPÓŁDZIELNIA MLECZARSKA W SKARSZEWACH, Skarszewy, PL.
 (540) NORELLA
 (510), (511) **29** produkty mleczne.

(111) **260245** (220) 2012 02 01 (210) 396086
 (151) 2013 05 31 (441) 2012 05 07
 (732) POLSKIE TOWARZYSTWO TURYSTYCZNO-KRAJOZNAWCZE, Warszawa, PL.
 (540)



Kolor znaku: niebieski, czarny, biały
 (531) 1.15.24, 2.1.14, 4.2.11, 26.4.1, 27.5.1, 29.1.13
 (510), (511) **09** odzież dla nurków, **16** broszury, czasopisma, fotografie, **40** ochrona środowiska-usuwanie zanieczyszczeń, w tym śmieci ze zbiorników wodnych, **41** organizowanie imprez i zawodów sportowych, publikowanie książek i podręczników dotyczących nurkowania, organizowanie obozów sportowych, organizowanie kursów nurkowania, wykonywanie zdjęć i filmów podwodnych, organizowanie szkoleń i seminariów na temat nurkowania, organizowanie treningów praktycznych nurkowania, **42** usługi w zakresie wypożyczenia sprzętu do nurkowania.

(111) **260246** (220) 2012 02 29 (210) 397418
 (151) 2013 10 15 (441) 2012 06 04
 (732) PONCYLJUSZ KRYSZYNA, RADŹ PIOTR KANCELARIA DORADCÓW PODATKOWYCH PONCYLJUSZ I RADŹ SPÓŁKA CYWILNA, Szczecin, PL.
 (540)

Poncyłjusz Radź

Kolor znaku: czarny, czerwony
 (531) 26.4.1, 26.4.18, 27.5.1, 29.1.12
 (510), (511) **35** reklama; prace biurowe; analizy kosztów; analizy rynkowe; audyt; dobór personelu za pomocą metod psychotechnicznych; badania w dziedzinie działalności gospodarczej; doradztwo specjalistyczne w sprawach działalności gospodarczej; doradztwo w zakresie organizowania i prowadzenia działalności gospodarczej; doradztwo w zakresie zarządzania personelem; rekrutacja personelu; doradztwo w zarządzaniu działalnością gospodarczą; informacja o działalności gospodarczej; ekonomiczne prognozy; ekspertyzy w zakresie wydolności przedsiębiorstw; fakturowanie; fotokopowanie; pozyskiwanie danych do komputerowych baz danych; systematyzacja danych komputerowych baz danych; komputerowe zarządzanie plikami; księgowość; outsourcing [doradztwo handlowe]; pomoc przedsiębiorstwom w działalności gospodarczej (przemysłowej lub handlowej); pomoc przy zarządzaniu przedsiębiorstwami przemysłowymi lub handlowymi; pomoc w prowadzeniu działalności gospodarczej; pomoc w zarządzaniu działalnością gospodarczą; powielanie dokumentów; pozyskiwanie informacji o działalności gospodarczej; przygotowywanie zeznań podatkowych; przygotowanie listy płac; rachunkowość; sortowanie danych w bazach komputerowych; sporządzanie sprawozdań rachunkowych; statystyczne zestawienia; usługi porównywania cen; usługi sekretarskie; usługi związane z przenoszeniem przedsiębiorstw, **36** agencje badające zdolność kredytową [kredytowanie]; analizy finansowe; doradz-

two finansowe; doradztwo w sprawach finansowych; doradztwo w sprawach ubezpieczeniowych; ekspertyzy dla celów fiskalnych; informacje finansowe; usługi finansowej likwidacji przedsiębiorstw; ekspertyzy do celów podatkowych, **45** usługi prawne; usługi arbitrażu; badania prawne; mediacje; usługi pomocy w sprawach spornych; usługi w zakresie doradztwa, pośrednictwa i pomocy prawnej obejmujące w szczególności sprawy z zakresu: prawa podatkowego, prawa finansowego, prawa bankowego, prawa gospodarczego; usługi obejmujące w szczególności doradztwo, pośrednictwo i pomoc prawną w zakresie postępowań sądowych, sądowno-administracyjnych i administracyjnych.

(111) **260247** (220) 2012 02 29 (210) 397421
 (151) 2013 10 15 (441) 2012 06 04
 (732) WOJCIECHOWSKA ANNA TALENT TRAINING, Warszawa, PL.
 (540)



(531) 27.5.1, 27.5.17, 27.5.21
 (510), (511) **41** nauczanie; kształcenie; doradztwo zawodowe [porady w zakresie edukacji lub kształcenia]; edukacja; informacja o edukacji; edukacja [nauczanie]; instruktaże; komputerowe przygotowanie materiałów do publikacji; organizowanie, prowadzenie i obsługa konferencji; organizowanie, prowadzenie i obsługa kongresów; publikowanie książek; wypożyczanie książek; kształcenie praktyczne [pokazy]; wypożyczanie nagrań dźwiękowych; nauczanie korespondencyjne; usługi udostępniania obrazów cyfrowych; organizowanie i prowadzenie pracowni specjalistycznych; organizowanie i prowadzenie pracowni specjalistycznych [szkolenia]; organizowanie i prowadzenie seminariów; organizowanie i prowadzenie sympozjów; organizowanie i prowadzenie zjazdów; organizowanie konkursów [edukacja lub rozrywka]; organizowanie wystaw z dziedziny kultury lub edukacji; pisanie tekstów innych niż reklamowych; postsynchronizacja; produkcja filmów; publikacje elektroniczne on-line książek i periodyków; publikowanie tekstów [innych niż teksty reklamowe]; sporządzanie napisów [np. do filmów w wersji oryginalnej]; sprawdziany edukacyjne; usługi studia nagrań; tłumaczenia; udostępnianie publikacji elektronicznych on-line, nie do pobierania z sieci komputerowych; wyższe uczelnie [edukacja]; usługi w zakresie szkoleń; usługi w zakresie samokształcenia; nauczanie, kształcenie i szkolenia poprzez Internet; nauczanie, kształcenie i szkolenia on-line; nauczanie, kształcenie i szkolenia z wykorzystaniem w szczególności technologii audio, wideo oraz audio-wideo; usługi w zakresie udostępniania materiałów szkoleniowych i edukacyjnych; usługi w zakresie nauczania, kształcenia i szkoleń świadczony z wykorzystaniem platform internetowych oraz serwisów internetowych; nauczanie, kształcenie i szkolenia z wykorzystaniem płyt CD, DVD oraz innych nośników elektronicznych służących do zapisywania informacji cyfrowych; usługi wydawnicze.

(111) **260248** (220) 2012 05 16 (210) 400445
 (151) 2013 10 04 (441) 2012 08 27
 (732) POLSKIE MIĘSO I WĘDLINY ŁUKOSZ SPÓŁKA Z OGRANICZONĄ ODPOWIEDZIALNOŚCIĄ, Chybie, PL.
 (540)



Kolor znaku: biały, brązowy, czerwony, niebieski, pomarańczowy, zielony
 (531) 2.5.3, 8.5.1, 8.5.3, 25.1.15, 26.1.1, 27.5.1, 29.1.15

(510), (511) **29** mięso, ekstrakty mięsne, parówki, drób, dziczyzna i ich przetwory, wyroby wędliniarskie, kiełbasy.

(111) **260249** (220) 2012 06 15 (210) 401567
(151) 2013 10 14 (441) 2012 09 24
(732) STOK DEVELOPER SPÓŁKA Z OGRANICZONĄ
ODPOWIEDZIALNOŚCIĄ, Otwock, PL.
(540)



Kolor znaku: niebieski, jasnoniebieski, szary

(531) 3.7.10, 6.7.4, 6.7.5, 27.5.1, 29.1.12

(510), (511) **35** usługi analizy kosztów i analizy rynkowe, audyt, usługi fakturowania, księgowość, rachunkowość, outsourcing, przygotowywanie zeznań podatkowych, prognozy ekonomiczne, przygotowywanie listy płac, zestawienia statystyczne; usługi reklamowe, promocyjne oraz marketingowe i ich rozpowszechnianie, dystrybucja, wynajmowanie, publikacja, w tym za pomocą radia, telewizji, Internetu; administrowanie i zarządzanie hotelami; sprzedaż: wyrobów porcelanowych, ceramicznych, szklanych, środków czystości, materiałów budowlanych niemetalowych, a w szczególności: cegieł, betonu, prefabrykatów z masy betonowej, zaprawy murarskiej, bitumicznych wyrobów dla budownictwa, boazerii, drewna budowlanego, budowlanych materiałów niemetalowych, cementu, dachówek, fornirow, gipsów, okien niemetalowych, parkietów, **36** administrowanie i zarządzanie nieruchomościami, agencje mieszkaniowe i nieruchomości, agencje pośrednictwa w handlu nieruchomościami, analizy finansowe, doradztwo w sprawach finansowych, doradztwo w sprawach ubezpieczeniowych, usługi ubezpieczeniowe, dzierżawa majątku nieruchomego, dzierżawa nieruchomości, faktoring, usługi finansowe, doradztwo finansowe, zarządzanie majątkiem, wycena majątku nieruchomego, wynajem mieszkań, sponsorowanie finansowe, transakcje finansowe; kupno i sprzedaż nieruchomości, **37** usługi budowlane i remontowe, nadzór budowlany, usługi hydrauliczne, usługi dekarские, wynajem i dzierżawa maszyn i sprzętu budowlanego, rozbiorki i burzenie budynków; przygotowanie terenu pod budowę, usługi wodno-kanalizacyjne.

(111) **260250** (220) 2012 06 28 (210) 402113
(151) 2013 10 10 (441) 2012 10 08
(732) KACZOR URSZULA FIRMA HANDLOWO-USŁUGOWA
ARWENA, Kraków, PL.
(540) ARWENA

(510), (511) **18** skóra i imitacje skóry, wyroby z tych materiałów, nie ujęte w innych klasach; torebki damskie, walizy i torby podróżne, aktówki, dyplomatki, portfele, portmonetki, etui, wizytowniki, kosmetyczki, kufry, plecaki, walizy, sakiewki, siatki, tornistry, paski, pasy, teczki szkolne, rękawiczki, **35** zgrupowanie na rzecz osób trzecich towarów, pozwalające nabywcy wygodnie je oglądać i kupować w sklepie lub hurtowni oraz w sklepach internetowych, jak torebki damskie, walizy i torby podróżne aktówki, dyplomatki, portfele, portmonetki, etui, wizytowniki, kosmetyczki, kufry, torby, torebki, plecaki, walizy, sakiewki, siatki, tornistry, pasy, paski, teczki szkolne, rękawiczki.

(111) **260251** (220) 2012 07 04 (210) 402519
(151) 2013 08 20 (441) 2012 10 08
(732) FIRMA JUBILERSKA GÓRECKI SPÓŁKA Z OGRANICZONĄ
ODPOWIEDZIALNOŚCIĄ, Dębica, PL.
(540)

Górecki
Obrączki dla kreatywnych

(531) 27.5.1

(510), (511) **14** metale szlachetne i ich stopy, wyroby z metali szlachetnych lub pokrywane nimi nieujęte winnych klasach, wyroby jubilerskie, kamienie szlachetne, przyrządy zegarmistrzowskie ichrometryczne.

(111) **260252** (220) 2012 07 05 (210) 402561
(151) 2013 09 03 (441) 2012 10 08
(732) KACZOR URSZULA JÓZEFA FIRMA HANDLOWO-USŁUGOWA
ARWENA, Kraków, PL.
(540)



(531) 26.13.25, 27.5.1

(510), (511) **18** skóra i imitacje skóry, wyroby z tych materiałów, nie ujęte w innych klasach; torebki damskie, walizy i torby podróżne, aktówki, dyplomatki, portfele, portmonetki, etui, wizytowniki, kosmetyczki, kufry, plecaki, walizy, sakiewki, siatki na zakupy, tornistry, paski, pasy, teczki szkolne, rękawiczki ze skóry, **35** zgrupowanie na rzecz osób trzecich towarów, pozwalające nabywcy wygodnie je oglądać i kupować w sklepie lub hurtowni oraz w sklepach internetowych, jak torebki damskie, walizy i torby podróżne, aktówki, dyplomatki, portfele, portmonetki, etui, wizytowniki, kosmetyczki, kufry, torby, torebki, plecaki, walizy, sakiewki, siatki na zakupy, tornistry, pasy, paski, teczki szkolne, rękawiczki ze skóry.

(111) **260253** (220) 2012 07 19 (210) 403079
(151) 2013 10 04 (441) 2012 10 22
(732) KRYNIEWSKA PATRYCJA, Kraków, PL.
(540) EDULIDER

(510), (511) **16** afisze, plakaty, fotografie, druki, ulotki, teczki papierowe, albumy, manuale, broszury, katalogi, materiały drukowane, publikacje, książki, **35** reklama, reklama za pośrednictwem sieci komputerowej, badania i analizy rynku, badania opinii publicznej, doradztwo w zakresie zarządzania działalnością gospodarczą, rozpowszechnianie materiałów reklamowych, usługi sprzedaży i reklamowania usług w zakresie kształcenia, edukacji, kursów, edycja tekstów, **41** organizacja konferencji, szkoleń, seminariów, sympozjów, kongresów, praktyka (kształcenie), nauczanie, wydawnictwa on-line, kształcenie, e-learning (kształcenie on-line), usługi trenerów osobistych, instruktaże - także w Internecie, publikowanie książek, publikowanie tekstów, publikacje elektroniczne on-line, poradnictwo zawodowe.

(111) **260254** (220) 2012 07 26 (210) 403316
(151) 2013 08 27 (441) 2012 11 05
(732) WYŻSZA SZKOŁA LOGISTYKI, Poznań, PL.
(540)



(531) 26.3.4, 26.5.4, 27.5.1

(510), (511) **16** wydawnictwa, **35** badania w zakresie działalności gospodarczej, badanie rynku, doradztwo w zakresie działalności gospodarczej, ekspertyzy w zakresie działalności gospodarczej, wycena działalności gospodarczej, informacje handlowe, analiza kosztów, doradztwo w sprawach zarządzania, prognozy ekonomiczne, zarządzanie działalnością gospodarczą, **41** edukacja, informacja o edukacji, organizowanie konferencji, kursów edukacyjnych, sympozjów, zjazdów naukowych, wypożyczanie książek, wydawnictwa, publikowanie książek, tłumaczenia tekstów, wyższe uczelnie.

(111) **260255** (220) 2012 07 26 (210) 403318
(151) 2013 08 27 (441) 2012 11 05

(732) WYŻSZA SZKOŁA LOGISTYKI, Poznań, PL.
(540)



(531) 26.3.1, 26.3.23, 27.5.1

(510), (511) **16** wydawnictwa, **35** badania w zakresie działalności gospodarczej, badanie rynku, doradztwo w zakresie działalności gospodarczej, ekspertyzy w zakresie działalności gospodarczej, wycena działalności gospodarczej, informacje handlowe, analiza kosztów, doradztwo w sprawach zarządzania, prognozy ekonomiczne, zarządzanie działalnością gospodarczą, **41** edukacja, informacja o edukacji, organizowanie konferencji, kursów edukacyjnych, sympozjów, zjazdów naukowych, wypożyczanie książek, wydawnictwa, publikowanie książek, tłumaczenia tekstów, wyższe uczelnie.

(111) **260256** (220) 2012 07 26 (210) 403319
(151) 2013 08 27 (441) 2012 11 05
(732) WYŻSZA SZKOŁA LOGISTYKI, Poznań, PL.
(540)



(531) 2.7.23, 2.7.25, 26.5.4, 27.5.1

(510), (511) **16** wydawnictwa, **35** badania w zakresie działalności gospodarczej, badanie rynku, doradztwo w zakresie działalności gospodarczej, ekspertyzy w zakresie działalności gospodarczej, wycena działalności gospodarczej, informacje handlowe, analiza kosztów, doradztwo w sprawach zarządzania, prognozy ekonomiczne, zarządzanie działalnością gospodarczą, **41** edukacja, informacja o edukacji, organizowanie konferencji, kursów edukacyjnych, sympozjów, zjazdów naukowych, wypożyczanie książek, wydawnictwa, publikowanie książek, tłumaczenia tekstów, wyższe uczelnie.

(111) **260257** (220) 2012 07 26 (210) 403320
(151) 2013 08 27 (441) 2012 11 05
(732) WYŻSZA SZKOŁA LOGISTYKI, Poznań, PL.
(540)



(531) 1.15.5, 13.1.1, 13.1.5, 13.1.6, 18.1.7, 18.1.8,
18.1.23, 27.1.1, 27.1.6, 27.5.1

(510), (511) **16** wydawnictwa, **35** badania w zakresie działalności gospodarczej, badanie rynku, doradztwo w zakresie działalności gospodarczej, ekspertyzy w zakresie działalności gospodarczej, wycena działalności gospodarczej, informacje handlowe, analiza kosztów, doradztwo w sprawach zarządzania, prognozy ekonomiczne, zarządzanie działalnością gospodarczą, **41** edukacja, informacja o edukacji, organizowanie konferencji, kursów edukacyjnych, sympozjów, zjazdów naukowych, wypożyczanie książek, wydawnictwa, publikowanie książek, tłumaczenia tekstów, wyższe uczelnie.

(111) **260258** (220) 2012 08 06 (210) 403689
(151) 2013 09 23 (441) 2012 11 19
(732) Allied Domecq Spirits & Wine Limited, Londyn, GB.
(540) THE FINEST TASTE SENSATION
(510), (511) **33** wino, napoje alkoholowe, likiery.

(111) **260259** (220) 2012 08 13 (210) 403888
(151) 2013 10 16 (441) 2012 11 19

(732) EU4YA SPÓŁKA Z OGRANICZONĄ ODPOWIEDZIALNOŚCIĄ,
Kraków, PL.
(540)



Kolor znaku: czarny, czerwony

(531) 26.4.2, 26.4.17, 27.7.1, 27.7.17, 29.1.12

(510), (511) **36** usługi leasingu finansowego, holdingów finansowych, trustów, funduszy, agentów i brokerów ubezpieczeniowych usługi z zakresu obrotu wierzytelnościami, usługi dotyczące doradztwa i pośrednictwa finansowego, ubezpieczenia, działalność finansowa, bankowość, usługi udzielania kredytów, usługi związane z wyceną majątku nieruchomości, usługi agentów i brokerów ubezpieczeniowych.

(111) **260260** (220) 2012 08 20 (210) 404042
(151) 2013 09 30 (441) 2012 12 03
(732) SZYMKOWIAK SPÓŁKA Z OGRANICZONĄ
ODPOWIEDZIALNOŚCIĄ, Święciechowa, PL.
(540)



Kolor znaku: biały, niebieski

(531) 18.7.1, 27.1.1, 27.5.1, 29.1.12

(510), (511) **35** usługi w zakresie sprzedaży elementów systemów parkingowych, szlabanów, progów zwalniających, parkometrów, zapór drogowych, kolczatek, parkomatów, parkometrów, blokad drogowych, budek parkingowych, gablot, luster drogowych i przemysłowych, odbojnic, pacholek drogowych, pojemników na piasek i sól, barierek wygradzeniowych, słupków wygradzających, blokad parkingowych, separatorów ruchu, słupków blokujących, słupków przeszkodowych; usługi w zakresie sprzedaży tablic, słupków, separatorów i lamp związanych z bezpieczeństwem ruchu drogowego oraz znaków drogowych; usługi w zakresie sprzedaży wiat rowerowych, wiat na wózki sklepowe, stojaków rowerowych, **37** usługi budowlane; naprawy; usługi instalacyjne zawarte w tej klasie, **42** projektowanie systemów parkingowych.

(111) **260261** (220) 2012 09 12 (210) 404716
(151) 2013 10 14 (441) 2012 12 17
(732) BARTOSZEK SZYMON 27 MINUT, Oraczewice, PL.
(540)



Kolor znaku: błękitny, biały, szary

(531) 17.1.1, 24.17.1, 26.1.1, 26.1.17, 27.5.1, 27.7.1, 29.1.13

(510), (511) **41** kluby zdrowia (poprawianie kondycji), kultura fizyczna, prowadzenie zajęć fitness, usługi trenerskie, usługi trenera osobistego, **44** fizykoterapia.

(111) **260262** (220) 2012 09 14 (210) 404800
(151) 2013 10 15 (441) 2012 12 17
(732) WIATR GRAŻYNA WIATROWY SAD, Kałęczew, PL.
(540)



(531) 6.7.25, 26.1.1, 26.11.13, 27.5.1

(510), (511) **32** soki i napoje bezalkoholowe z owoców i warzyw.

(111) **260263** (220) 2012 09 17 (210) 404821
 (151) 2013 10 15 (441) 2013 01 07
 (732) REWIŃSKI JAN, Kołobrzeg, PL.
 (540)



Kolor znaku: szary, ciemnoczerwony
 (531) 3.9.1, 27.5.1, 29.1.12
 (510), (511) **39** transport, pakowanie i składowanie towarów, **43** usługi gastronomiczne, usługi w zakresie prowadzenia barów, kawiarni, restauracji, kantyn, punktów małej gastronomii; usługi hotelarskie.

(111) **260264** (220) 2012 09 21 (210) 405057
 (151) 2013 10 16 (441) 2013 01 07
 (732) THONET & VANDER GERMANY GMBH LIMITED, China Hong Kong City, HK.
 (540)



Kolor znaku: czarny, żółty, biały
 (531) 26.4.1, 26.4.7, 27.5.1, 29.1.13
 (510), (511) **09** urządzenia wspomagające mowę/dźwięk; urządzenia głośnomówiące; urządzenia do reprodukcji dźwięków i obrazów; urządzenia dźwiękowe/akustyczne/audio.

(111) **260265** (220) 2012 09 25 (210) 405145
 (151) 2013 10 09 (441) 2013 01 07
 (732) NATUR PRODUKT ZDROVIT SPÓŁKA Z OGRANICZONĄ ODPOWIEDZIALNOŚCIĄ, Warszawa, PL.
 (540) Nacecis
 (510), (511) **05** preparaty farmaceutyczne, leki do celów medycznych, preparaty dietetyczne dla celów leczniczych, preparaty witaminowe i lecznicze, preparaty mineralne, napoje do celów leczniczych, zioła lecznicze.

(111) **260266** (220) 2012 09 26 (210) 405180
 (151) 2013 10 21 (441) 2013 01 07
 (732) OSHEE POLSKA SPÓŁKA Z OGRANICZONĄ ODPOWIEDZIALNOŚCIĄ, Kraków, PL.
 (540)



Kolor znaku: zielony, niebieski, różowy
 (531) 27.5.1, 29.1.13
 (510), (511) **05** dietetyczne substancje przystosowane do celów medycznych; mineralne dodatki do żywności; dodatki odżywcze do celów leczniczych; preparaty farmaceutyczne; preparaty witaminowe; preparaty z mikroelementami dla ludzi i zwierząt; żywność dietetyczna dla celów leczniczych, **30** batony [cukiernictwo]; ciasto, ciastka, wyroby cukiernicze; herbatniki; guma do żucia nie do celów medycznych, **32** wody mineralne i gazowane; wody stołowe; napoje izotoniczne; napoje izotoniczne w proszku; napoje bezalkoholowe; napoje energetyzujące; preparaty do produkcji napojów; esencje do produkcji napojów; napoje i soki owocowe; soki warzywne.

(111) **260267** (220) 2012 09 27 (210) 405202
 (151) 2013 10 16 (441) 2013 01 07
 (732) MDECOR SPÓŁKA Z OGRANICZONĄ ODPOWIEDZIALNOŚCIĄ, Słupca, PL.

(540)



Kolor znaku: niebieski, ciemnoróżowy
 (531) 26.11.1, 27.5.1, 29.1.12
 (510), (511) **24** firanki, zasłony, bieżniki stołowe, obrusy, narzuty na łóżka, poszewki, poszewki na poduszki, narzuty pikowane.

(111) **260268** (220) 2012 09 28 (210) 405252
 (151) 2013 10 15 (441) 2013 01 07
 (732) ADAMED CONSUMER HEALTHCARE SPÓŁKA AKCYJNA, Pieńków, PL.
 (540)



Kolor znaku: biały, czarny, zielony, czerwony, brązowy
 (531) 2.9.4, 5.3.11, 5.3.13, 5.7.21, 27.5.1, 29.1.15
 (510), (511) **05** produkty farmaceutyczne i weterynaryjne; dietetyczna żywność i substancje do celów leczniczych; suplementy diety dla ludzi.

(111) **260269** (220) 2012 10 02 (210) 405337
 (151) 2013 10 09 (441) 2013 01 21
 (732) HELM POLSKA SPÓŁKA Z OGRANICZONĄ ODPOWIEDZIALNOŚCIĄ, Warszawa, PL.
 (540)



Kolor znaku: granatowy, niebieski
 (531) 1.13.10, 26.15.1, 27.5.1, 29.1.12
 (510), (511) **01** substancje, środki i preparaty do regulacji wzrostu roślin; nawozy użyźniające glebę, preparaty do nawożenia gleby, **05** środki ochrony roślin, pestycydy, herbicydy, fungicydy.

(111) **260270** (220) 2012 10 03 (210) 405356
 (151) 2013 10 10 (441) 2013 01 21
 (732) BETIUK ARTUR BROWART, Szczecin, PL.
 (540)



Kolor znaku: szary, czerwony
 (531) 26.11.1, 26.13.25, 27.5.1, 29.1.12
 (510), (511) **20** meble drewniane, wyroby meblarskie niemetalowe, **37** usługi stolarskie, stolarstwo meblowe, naprawy, montaż i demontaż hal, **39** transport drogowy samochodowy, usługi magazynowania towarów, **40** usługi w zakresie obróbki drewna, **41** obsługa imprez.

(111) **260271** (220) 2012 10 09 (210) 405589
 (151) 2013 10 17 (441) 2013 01 21
 (732) PRZEDSIĘBIORSTWO PRODUKCYJNO-HANDLOWE ARO KAROŃ SPÓŁKA JAWNA, Częstochowa, PL.
 (540)



Kolor znaku: czarny, zielony, żółty, czerwony
 (531) 2.9.19, 5.7.13, 26.1.1, 26.4.1, 26.4.2, 26.4.4, 26.4.10, 27.5.1, 29.1.14
 (510), (511) **12** siatki bagażowe do pojazdów, wózki bagażowe, wózki dziecięce, wózki golfowe, koła pojazdów, kółka samonastawne do

wózków, foteliki bezpieczeństwa dla dzieci do pojazdów, podwozia pojazdów, pokrycia wózków dziecięcych spacerowych, wózki spacerowe dziecięce, pokrycia wózków dziecięcych, budki do wózków dziecięcych, wózki na zakupy, pojazdy elektryczne, pokrowce na pojazdy, pokrowce na wózki dziecięce i spacerowe przeciwdeszczowe i ochronne, rolety i osłony przeciwsłoneczne do wózków dziecięcych i spacerowych, rowery, siatki do rowerów, **18** nosidełka do noszenia dzieci, parasole, parasolki, plecaki, siatki na zakupy, torby na kółkach, torby podróżne na ubranie, torby na zakupy, torby podróżne, torby turystyczne, torby plażowe, **35** agencje importowo-eksportowe, agencje reklamowe, dystrybucja materiałów reklamowych, organizowanie wystaw w celach handlowych lub reklamowych, wyszukiwanie informacji w plikach komputerowych dla osób trzecich, pokazy towarów, promocja sprzedaży dla osób trzecich, reklama za pośrednictwem sieci komputerowej, reklamy, rozpowszechnianie ogłoszeń reklamowych, wyszukiwanie w komputerowych bazach danych, usługi zaopatrzenia osób trzecich jako zakupy produktów usług dla innych przedsiębiorstw, zgrupowanie na rzecz osób trzecich różnych towarów pozwalające nabywcy wygodnie oglądać i kupować te towary na stronie internetowej dotyczącej sprzedaży wózków dziecięcych, fotelików bezpieczeństwa dla dzieci, toreb, galanterii, zabawek, gier i towarów dla dzieci, mebli, zgrupowanie na rzecz osób trzecich różnych towarów pozwalające nabywcy wygodnie oglądać i kupować te towary w sklepie i hurtowni z wózkami dziecięcymi, fotelikami bezpieczeństwa dla dzieci, torbami, galanterią, zabawkami, grami, towarami dla dzieci, meblami.

(111) **260272** (220) 2012 10 09 (210) 405600
 (151) 2013 10 18 (441) 2013 01 21
 (732) KORZEKWA ANITA PRZEDSIĘBIORSTWO PRODUKCYJNO-
 -HANDLOWE ANITEX, Częstochowa, PL.
 (540)



Kolor znaku: ciemnoszary, ciemnoczerwony, szary
 (531) 26.13.25, 27.5.1, 29.1.13

(510), (511) **12** amortyzatory jako zawieszania w pojazdach, resory i sprężyny amortyzujące do pojazdów, bagażniki do pojazdów, siatki bagażowe do pojazdów, wózki bagażowe, wózki dziecięce, wózki golfowe, koła pojazdów, kółka samonastawne do wózków, foteliki bezpieczeństwa dla dzieci do pojazdów, obręcze kół pojazdów, opony do pojazdów, pokrowce na pojazdy, podwozia pojazdów, pokrycia wózków dziecięcych spacerowych, wózki spacerowe dziecięce, pokrycia wózków dziecięcych, szprychy kół pojazdów, budki do wózków dziecięcych, wózki na zakupy, kosze przystosowane do wózków dziecięcych, części do wózków dziecięcych i spacerowych, **18** nosidełka do noszenia dzieci, parasole, parasolki, plecaki, siatki na zakupy, torby na kółkach, torby podróżne na ubranie, torby na zakupy, torby podróżne, torby turystyczne, torby plażowe, **20** meble, meble dla dzieci, łóżka, łóżeczka dziecięce, kołyski, przewijaki dla niemowląt, materace, chodziki dla dzieci, wysokie krzesła dla dzieci, figurki z drewna wosku lub tworzyw sztucznych, kojce dla dzieci, wyroby koszykarstwa, kwietniki jako meble, lustra jako meble, poduszki, pościel oprócz białej pościelowej, skrzynie niemetalowe, spiwory, **28** domki dla lalek, wózki dla lalek, zabawki, huśtawki, klocki jako zabawki, ubranka dla lalek, łóżka dla lalek, ozdoby choinkowe z wyjątkiem artykułów oświetleniowych i słodczy, przyrządy do ćwiczeń fizycznych, sanki, choinki z materiałów syntetycznych, stojaki do choinek, **35** agencje importowo-eksportowe, reklama za pośrednictwem sieci komputerowej, reklamy, rozpowszechnianie ogłoszeń reklamowych, usługi zaopatrzenia osób trzecich jako zakupy produktów usług dla innych przedsiębiorstw, zgrupowanie na rzecz osób trzecich różnych towarów pozwalające nabywcy wygodnie oglądać i kupować te towary na stronie internetowej dotyczącej sprzedaży wózków dziecięcych, części do wózków, fotelików bezpieczeństwa dla dzieci, mebli, toreb, zabawek i towarów dla dzieci, zgrupowanie na rzecz osób trzecich różnych towarów pozwalające nabywcy wygodnie oglądać i kupować te towary w sklepie i hurtowni z wózkami dziecięcymi, częściami do wózków, fotelikami bezpieczeństwa dla dzieci, meblami, torbami, zabawkami, towarami dla dzieci.

(111) **260273** (220) 2012 10 10 (210) 405614
 (151) 2013 10 14 (441) 2013 01 21

(732) SALWA MAREK 4CHEM P.H.U., Wrocław, PL.
 (540) 4CHEM
 (510), (511) **01** preparaty chemiczne dla przemysłu stosowane w górnictwie i energetyce.

(111) **260274** (220) 2012 10 10 (210) 405617
 (151) 2013 10 14 (441) 2013 01 21
 (732) WASILEWSKA ANNA ORIENTANA, Warszawa, PL.
 (540)



(531) 5.3.11, 26.4.1, 27.5.1
 (510), (511) **03** kosmetyki, mydła, **30** herbata.

(111) **260275** (220) 2012 10 10 (210) 405635
 (151) 2013 10 14 (441) 2013 01 21
 (732) MARRODENT SPÓŁKA Z OGRANICZONĄ
 ODPOWIEDZIALNOŚCIĄ, Bielsko-Biała, PL.
 (540)



Kolor znaku: biały, niebieski

(531) 27.5.1, 29.1.12
 (510), (511) **05** dentystyczne cementy, amalgamaty, lakiery, materiały do odcisków, mastyksy, materiały ściernie, kleje do protez, środki bakteriobójcze dezynfekcyjne, do celów higienicznych, antyseptyki, środki znieczulające, chemiczne preparaty do celów medycznych, preparaty do sterylizacji, **10** sztyfty dentystyczne, aparatura i instrumenty dentystyczne, lusterka dentystyczne, elektryczna aparatura dentystyczna, fotele dentystyczne, **11** aparatura do dezynfekcji, sterylizatory.

(111) **260276** (220) 2012 10 11 (210) 405678
 (151) 2013 10 14 (441) 2013 01 21
 (732) KLAPEK KRZYSZTOF PAWILON HANDLOWY GLORIOZA,
 Gliwice, PL.
 (540)



Kolor znaku: jasnoczerwony, ciemnoczerwony, biały, szary, czarny, czerwony

(531) 5.5.15, 26.1.1, 27.5.1, 29.1.14
 (510), (511) **30** lody, bita śmietana, wafle, napoje na bazie kawy, kakao lub czekolady, kawa, herbata, kakao, wyroby piekarnicze, wyroby cukiernicze, słodczy, **43** usługi w zakresie prowadzenia kawiarni.

(111) **260277** (220) 2012 10 11 (210) 405681
 (151) 2013 10 14 (441) 2013 01 21
 (732) KZWM OGNIOCHRON SPÓŁKA AKCYJNA, Andrychów, PL.
 (540)



Kolor znaku: czarny, szary, czerwony, biały
 (531) 1.15.5, 7.1.9, 19.1.1, 26.1.1, 27.5.1, 29.1.14

(510), (511) **09** gaśnice z mgłą wodną (gaśnica gasi ogień wodną mgłą), gaśnice proszkowe, gaśnice pianowe.

(111) **260278** (220) 2012 10 12 (210) 405737
(151) 2013 10 18 (441) 2013 01 21
(732) IN.VENTUS SPÓŁKA Z OGRANICZONĄ
ODPOWIEDZIALNOŚCIĄ SPÓŁKA KOMANDYTOWA, Poznań, PL.
(540) IN.VENTUS

(510), (511) **37** usługi budowlane, naprawy i usługi instalacyjne; instalacja, konserwacja i naprawa maszyn, sprzętu i wyposażenia; instalacja, konserwacja i naprawa urządzeń elektrycznych; budownictwo; budownictwo przemysłowe; przygotowanie terenu pod budowę; nadzór budowlany; rozbiórka i burzenie obiektów budowlanych; wykonywanie instalacji elektrycznych i instalacji budowlanych; roboty związane z budową dróg i autostrad, rurociągów przesyłowych i sieci rozdzielczych, linii telekomunikacyjnych i elektroenergetycznych, obiektów inżynierii lądowej i wodnej; roboty budowlane związane z wznoszeniem budynków mieszkalnych i niemieszkalnych; realizacja projektów budowlanych, **39** dystrybucja energii; dystrybucja prądu elektrycznego, **40** wytwarzanie energii; wytwarzanie energii elektrycznej; zbieranie odpadów niebezpiecznych; sortowanie odpadów; utylizacja odpadów i odpadków; unieszkodliwianie odpadów; recykling odpadów i odpadków, **42** badania, usługi i analizy techniczne i inżynierskie; analizy przemysłowe; usługi badawcze; usługi architektoniczne; projektowanie budynków; doradztwo budowlane; doradztwo w zakresie planowania zużycia energii; inżynieria techniczna; badania w zakresie ochrony środowiska naturalnego; pomiary geodezyjne; projekty techniczne; doradztwo techniczne, **45** usługi prawnicze.

(111) **260279** (220) 2012 10 19 (210) 405963
(151) 2013 10 17 (441) 2013 02 04
(732) ATHENASOFT SPÓŁKA Z OGRANICZONĄ
ODPOWIEDZIALNOŚCIĄ, Warszawa, PL.
(540) MIARAPRO
(510), (511) **09** program komputerowy.

(111) **260280** (220) 2012 10 19 (210) 405964
(151) 2013 10 17 (441) 2013 02 04
(732) ATHENASOFT SPÓŁKA Z OGRANICZONĄ
ODPOWIEDZIALNOŚCIĄ, Warszawa, PL.
(540) MIARA PRO
(510), (511) **09** oprogramowanie komputerowe.

(111) **260281** (220) 2012 10 19 (210) 405968
(151) 2013 10 18 (441) 2013 02 04
(732) GOSZTYŁA BOGDAN KONGER, Blizne Łaszczyńskiego, PL.
(540) TEXSTAR
(510), (511) **28** wędkę, żyłki, splotki, podbieraki, siatki, haczyki, kołowrotki, przynęty, torby na sprzęt wędkarski, sprzęt i przybory wędkarskie zawarte w klasie 28.

(111) **260282** (220) 2012 10 25 (210) 406218
(151) 2013 09 26 (441) 2013 02 04
(732) CZARSKI TOMASZ, Wrocław, PL.
(540) ORGANIQUE PROFESSIONAL

(510), (511) **03** kremy do twarzy i do ciała, kremy do rąk, kremy do stóp, żele do nóg i do stóp, maseczki kosmetyczne do twarzy i do włosów, mleczka do ciała, balsamy do skóry i do włosów, balsamy po goleniu, odżywki do włosów, produkty złączające solne i cukrowe; mydła; środki do mycia i kąpieli; kule kąpielowe, płyny do kąpieli, pudry kąpielowe, pianki kąpielowe, mydła odżywcze do pielęgnacji ciała, twarzy i włosów, żel pod prysznic, szampony; kosmetyki do zabiegów SPA; glinki, maseczki, błota, eteryczne, olejki do masażu, linie balsamów i środków złączających dla różnych rodzajów skóry; produkty do pielęgnacji paznokci, do kąpieli i masażu, **04** świece aromaterapeutyczne, świece zapachowe, **10** rękawice do masażu, **21** artykuły łazienkowe używane przy kąpieli i pielęgnacji ciała; szczoteczki, pumeksy, gąbki, artykuły łazienkowe ozdobne i dekoracyjne (ze szkła, porcelany i ceramiki), **24** ręczniki tekstylne, **35** usługi w zakresie prowadzenia sklepów z artykułami kosmetycznymi i perfumeryjnymi, środkami czystości, akcesoriami łazienkowymi oraz artykułami ozdobnymi i dekoracyjnymi ze szkła, porcelany

ny i ceramiki, **41** szkolenia w zakresie technik wykonywania zabiegów kosmetycznych, SPA i wellness, **44** usługi w zakresie higieny i urody dla ludzi.

(111) **260283** (220) 2012 10 25 (210) 406221
(151) 2013 09 25 (441) 2013 02 04
(732) CZARSKI TOMASZ, Wrocław, PL.
(540)



Kolor znaku: szary, brązowy

(531) 27.5.1, 29.1.12
(510), (511) **03** kremy do twarzy i do ciała, kremy do rąk, kremy do stóp, żele do nóg i do stóp, maseczki kosmetyczne do twarzy i do włosów, mleczka do ciała, balsamy do skóry i do włosów, balsamy po goleniu, odżywki do włosów, produkty złączające solne i cukrowe; mydła; środki do mycia i kąpieli; kule kąpielowe, płyny do kąpieli, pudry kąpielowe, pianki kąpielowe, mydła odżywcze do pielęgnacji ciała, twarzy i włosów, żel pod prysznic, szampony; kosmetyki do zabiegów SPA; glinki, maseczki, błota, eteryczne, olejki do masażu, linie balsamów i środków złączających dla różnych rodzajów skóry; produkty do pielęgnacji paznokci, do kąpieli i masażu, **04** świece aromaterapeutyczne, świece zapachowe, **10** rękawice do masażu, **21** artykuły łazienkowe używane przy kąpieli i pielęgnacji ciała; szczoteczki, pumeksy, gąbki, artykuły łazienkowe ozdobne i dekoracyjne (ze szkła, porcelany i ceramiki), **24** ręczniki tekstylne, **35** usługi w zakresie prowadzenia sklepów z artykułami kosmetycznymi i perfumeryjnymi, środkami czystości, akcesoriami łazienkowymi oraz artykułami ozdobnymi i dekoracyjnymi ze szkła, porcelany i ceramiki, **41** szkolenia w zakresie technik wykonywania zabiegów kosmetycznych, SPA i wellness, **44** usługi w zakresie higieny i urody dla ludzi.

(111) **260284** (220) 2012 10 29 (210) 406328
(151) 2013 10 23 (441) 2013 02 18
(732) EUROPE CALLING SPÓŁKA Z OGRANICZONĄ
ODPOWIEDZIALNOŚCIĄ, Radom, PL.
(540)



Kolor znaku: czarny, czerwony, biały

(531) 27.5.1, 29.1.13
(510), (511) **35** doradztwo w zakresie organizowania i prowadzenia działalności gospodarczej, doradztwo w zakresie zarządzania działalnością gospodarczą, administracyjna obsługa i zarządzanie biurem, telefoniczne udzielanie informacji, prowadzenie centrów telefonicznych typu call center, **36** doradztwo w sprawach finansowych.

(111) **260285** (220) 2012 11 26 (210) 407359
(151) 2013 10 14 (441) 2013 03 18
(732) BEAUTY IN SPÓŁKA Z OGRANICZONĄ
ODPOWIEDZIALNOŚCIĄ, Łódź, PL.
(540)



Kolor znaku: niebieski, czarny

(531) 26.2.7, 27.5.1, 29.1.12
(510), (511) **35** usługi sprzedaży detalicznej i hurtowej towarów, takich jak preparaty do depilacji, środki czystości, kosmetyki, preparaty do pielęgnacji dłoni i stóp, lakiery, odżywki, zmywacze i inne preparaty do pielęgnacji i ozdabiania paznokci, przybory do pielęgnacji

dłoni i stóp, do paznokci, do depilacji, polegające na zgrupowaniu na rzecz osób tych towarów, pozwalające nabywcy wygodnie je oglądać i kupować w sklepie, hurtowni, w ofercie internetowej, w sklepie internetowym, w sprzedaży wysyłkowej (pocztowej); organizowanie targów w celach handlowych lub reklamowych; opracowywanie, aktualizacja i dystrybucja materiałów reklamowych, **41** organizowanie i prowadzenie konferencji, kongresów, seminariów, sympozjów, pracowni, specjalistycznych zjazdów; nauczanie, w tym nauczanie korespondencyjne; kształcenie praktyczne; publikowanie książek i tekstów, również za pośrednictwem sieci internetowej; produkcja i publikowanie filmów również za pośrednictwem sieci internetowej, produkcja i publikowanie nagrań dźwiękowych, również za pośrednictwem sieci internetowej, obsługa publikacji elektronicznych online.

(111) **260286** (220) 2012 11 26 (210) 407366
(151) 2013 10 14 (441) 2013 03 18
(732) LEKI KAZIMIERZ KSIĘGARNIA EKONOMICZNA, Warszawa, PL.
(540)



Kolor znaku: zielony
(531) 20.7.1, 27.5.1, 29.1.3
(510), (511) **16** książki.

(111) **260287** (220) 2012 11 26 (210) 407374
(151) 2013 10 14 (441) 2013 03 18
(732) EPEE POLSKA SPÓŁKA Z OGRANICZONĄ ODPOWIEDZIALNOŚCIĄ, Szczecin, PL.
(540)



Kolor znaku: pomarańczowy, zielony, czarny, niebieski, brązowy
(531) 4.5.5, 27.5.1, 29.1.15
(510), (511) **28** gry i zabawki.

(111) **260288** (220) 2012 11 26 (210) 407376
(151) 2013 10 14 (441) 2013 03 18
(732) EPEE POLSKA SPÓŁKA Z OGRANICZONĄ ODPOWIEDZIALNOŚCIĄ, Szczecin, PL.
(540)



Kolor znaku: różowy, zielony, szary
(531) 1.15.11, 27.5.1, 29.1.13
(510), (511) **28** zabawki, wielofunkcyjne zabawki dla dzieci, maskotki.

(111) **260289** (220) 2012 11 26 (210) 407386
(151) 2013 10 14 (441) 2013 03 18
(732) SEMRAU PRZEMYSŁAW ZAKŁAD PRODUKCYJNO HANDLOWO USŁUGOWY, Staszów, PL.
(540) semrau
(510), (511) **11** kotły grzewcze centralnego ogrzewania, grzejniki centralnego ogrzewania.

(111) **260290** (220) 2012 11 26 (210) 407388
(151) 2013 10 14 (441) 2013 03 18
(732) ORLEN OIL SPÓŁKA Z OGRANICZONĄ ODPOWIEDZIALNOŚCIĄ, Kraków, PL.
(540) Feel the power
(510), (511) **03** kosmetyki samochodowe, płyny do spryskiwaczy, **04** oleje silnikowe, oleje przemysłowe, oleje przekładniowe, smary.

(111) **260291** (220) 2012 11 26 (210) 407389
(151) 2013 10 14 (441) 2013 03 18
(732) WIEWIÓRSKI ROBERT POLTORQUE, Tymbark, PL.
(540)

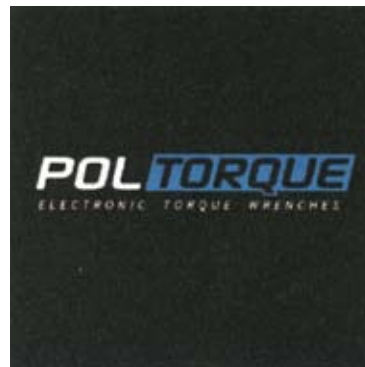

Kolor znaku: czarny, niebieski, biały
(531) 26.4.3, 27.5.1, 29.1.13
(510), (511) **09** dynamometry (siłomierze); urządzenia pomiarowe; elektryczne urządzenia pomiarowe; kątomierze (przyrządy pomiarowe); mierniki przyrządy pomiarowe; nadajniki sygnałów elektronicznych; odbiorniki (audio i wideo); przenośny radiowy sprzęt nadawczo-odbiorczy; urządzenia do pomiarów precyzyjnych.

(111) **260292** (220) 2011 03 18 (210) 382886
(151) 2013 10 25 (441) 2011 06 20
(732) EKOKOGENERACJA SPÓŁKA AKCYJNA, Warszawa, PL.
(540)



Kolor znaku: biały, zielony, szary
(531) 5.3.11, 26.4.2, 27.5.1, 29.1.13
(510), (511) **04** energia elektryczna, **39** dystrybucja prądu elektrycznego, dystrybucja energii, **40** wytwarzanie energii.

(111) **260293** (220) 2010 12 15 (210) 378964
(151) 2013 10 24 (441) 2011 03 28
(732) VIDICON SPÓŁKA Z OGRANICZONĄ ODPOWIEDZIALNOŚCIĄ, Wrocław, PL.
(540) FLASH-VIDICON
(510), (511) **09** czujniki do przewodowych systemów zabezpieczeń antywłamaniowych.

(111) **260294** (220) 2010 12 15 (210) 378967
(151) 2013 10 24 (441) 2011 03 28
(732) VIDICON SPÓŁKA Z OGRANICZONĄ ODPOWIEDZIALNOŚCIĄ, Wrocław, PL.
(540) STAR-VIDICON
(510), (511) **09** czujniki do przewodowych systemów zabezpieczeń antywłamaniowych.

(111) **260295** (220) 2011 03 21 (210) 382893
(151) 2013 10 25 (441) 2011 07 04
(732) PRZEDSIĘBIORSTWO PRODUKCYJNO-HANDLOWE AKCESORIA JEŹDZIECKIE FRANCISZEK PERA, Ostrów Wielkopolski, PL.

(540)



(531) 26.1.2, 27.5.1

(510), (511) **06** naciągi do pasów metalowe, ostrogi, plakietki pamiątkowe metalowe, popiersia pamiątkowe metalowe, statuetki pamiątkowe metalowe, okucia do uprząży, **18** obroże dla koni, umocowania do siodła, zapiecia do siodła, wiązadła.

(111) **260296** (220) 2012 02 29 (210) 397423
 (151) 2013 10 28 (441) 2012 06 04
 (732) MEDIA REGIONALNE SPÓŁKA Z OGRANICZONĄ
 ODPOWIEDZIALNOŚCIĄ, Warszawa, PL.
 (540)



Kolor znaku: biały, ciemnoszary, szary, jasnoszary, czerwony

(531) 26.1.1, 26.1.6, 26.3.23, 27.5.1, 29.1.13

(510), (511) **35** usługi w zakresie reklamy, reklamy telewizyjne, reklamy radiowe, reklamy internetowe, reklama za pośrednictwem sieci komputerowej, reklamy billboardowe, multimedialne publikacje reklamowe, usługi edytorskie w dziedzinie reklamy, transkrypcja formy wiadomości i komunikatów, publikowanie tekstów reklamowych i sponsorowanych, rozpowszechnianie materiałów reklamowych, badania opinii publicznej, sondaże, badania marketingowe, usługi marketingowe, promocja firm w sieci internetu, pokazy towarów, prezentacja towarów poprzez media w celach handlowych, prezentacja na stronie internetowej sprzętu komputerowego i urządzeń do gier, komputerowych programów multimedialnych, gier komputerowych i gier telewizyjnych, w celu umożliwienia klientom dogodnego wyboru i zakupu tych towarów w sklepie internetowym, hurtowni i punktach sprzedaży detalicznej; usługi produkcji audycji i filmów reklamowych dla radia, telewizji, filmu, internetu, **38** agencje informacyjne, internetowe serwisy informacyjne, łączność poprzez terminale komputerowe, przesyłanie informacji, przesyłanie informacji tekstowej i obrazowej za pomocą komputerów, transmisja programów telewizyjnych i radiowych, usługi ogłoszeń elektronicznych, poczta elektroniczna, obsługa telekonferencji, usługi teletekstowe i audiotekstowe, udostępnianie internetu dla forum dyskusyjnego, wypożyczanie czasu dostępu do światowej sieci, **41** usługi edukacyjne, instruktaże, organizacja wystaw związanych z kulturą lub edukacją, doradztwo zawodowe w zakresie sprzętu komputerowego i urządzeń do gier, komputerowych programów multimedialnych, gier komputerowych i gier telewizyjnych; organizowanie konkursów edukacyjnych lub rozrywkowych, organizowanie i prowadzenie konferencji, organizowanie i prowadzenie seminariów, organizowanie i prowadzenie koncertów, realizacja spektakli, organizowanie loterii, fotoreportaże, telewizyjne programy rozrywkowe, produkcja programów radiowych i telewizyjnych, publikowanie książek, publikowanie tekstów innych niż teksty reklamowe, publikacje elektroniczne on-line książek i periodyków, udostępnianie publikacji elektronicznych on-line, nie do pobierania z sieci komputerowych, obsługa gier w systemie on-line, informacja o imprezach rozrywkowych, informacja o rozrywce, rekreacji i wypoczynku.

(111) **260297** (220) 2012 05 22 (210) 400703
 (151) 2013 10 28 (441) 2012 08 27
 (732) EUROCASH SPÓŁKA AKCYJNA SPÓŁKA KOMANDYTOWA,
 Komorniki, PL.
 (540)



Kolor znaku: zielony, pomarańczowy, biały

(531) 1.3.2, 1.3.15, 1.3.15, 1.3.20, 24.17.1, 24.17.4, 26.4.4, 27.5.1, 29.1.13

(510), (511) **03** kosmetyki, kremy kosmetyczne, chusteczki nasączone płynami kosmetycznymi, mydła, mydła toaletowe, mydła zapachowe, przybory toaletowe, wata dla celów kosmetycznych, mleczko kosmetyczne, olejki do celów kosmetycznych, olejki do celów perfumeryjnych, olejki toaletowe, perfumy, produkty perfumeryjne, pomadki do ust, szampony, farby do włosów, dezodoranty do użytku osobistego, płyny do zębów, pasty do butów, pasty do podłogi i mebli, pasty do podłóg, pasty do skóry, detergenty do czyszczenia, **05** chusteczki nasączone płynami farmaceutycznymi, chleb dla diabetyków, apteczki przenośne, dezodoranty inne niż dla ludzi i zwierząt, środki dezynfekcyjne dla celów higienicznych, pieluchy higieniczne, podpaski higieniczne, majtki higieniczne, mleko w proszku dla niemowląt, leki przeciwbólowe, pielucho-majtki niemowlęce z papieru lub celulozy, pieluchy niemowlęce z papieru lub celulozy, **06** folia aluminiowa, folie metalowe do zawijania i pakowania, **08** golarńki elektryczne, **09** baterie do latarek kieszonkowych, baterie do oświetlania, żelazka elektryczne, komputery, dyski magnetyczne, karty magnetyczne, **10** butelki dla niemowląt, smoczki, gryzaki dla ząbkujących dzieci, aparaty do karmienia piersią, smoczki, smoczki dziecięce, prezerwatywy, **11** lampki elektryczne na choinki, czajniki elektryczne, elektryczne ekspresy do kawy, elektryczne filtry do kawy, lampy i żarówki elektryczne, latarki elektryczne, **14** budziki, **16** papierowe chusteczki do nosa, papier toaletowy, chusteczki higieniczne, folia z tworzywa sztucznego do pakowania, grafiki, kalendarze, kleje do użytku domowego, książki, obrazy, pióra, ołówki i długopisy, papier, ręczniki papierowe, **18** chlebaki (dotyczy rodzaju torby na ramię), **20** chodziki dla dzieci, **21** butelki szklane, ceramika dla gospodarstw domowych, czajniki nieelektryczne, filtry do kawy nieelektryczne, garnki kuchenne, gąbki do celów domowych, gąbki toaletowe, dzbanki, dzbanki do parzenia kawy, **24** tekstylne chusteczki do nosa, serwetki z materiałów tekstylnych dla dzieci, **25** pieluszki z materiałów tekstylnych dla dzieci, majtki dziecięce, **28** choinki jako ozdoby, stojaki do choinek, choinki z materiałów syntetycznych, dzwonki na choinkę, ozdoby choinkowe, balony do zabawy, zabawki, klocki, lalki, karty do gry, **29** chrupki owocowe, chrupki ziemniaczane, chipsy owocowe, chipsy ziemniaczane, bekon, bita śmietana, borki przetworzone, żurawiny przetworzone, buliony, rosoły, koncentraty na rosół, daktyle, drób nieżywy, dzemy, flaki, filety z ryb, ryby konserwowane, ryby puszkowane, galaretki jadalne, grzyby konserwowane, przecier jabłkowy, jaja, jaja w proszku, kawior, kefir, zupy, zupy jarzynowe, przetwory jarzynowe, jogurty, masło kakaowe, masło kokosowe, kompoty, koncentraty, koncentrat pomidorowy, konserwy mięsne, konserwy rybne, konserwy z owocami, konserwy z warzywami, krewetki nieżywe, krokiety spożywcze, małe jadalne nieżywe, margaryna, marmolada, masło, mięso, mięso konserwowane, mięso puszkowane, mięso solone, mleko, napoje mleczne lub z przewagą mleka, owoce mrożone, oleje jadalne, olej rzepakowy, olej słonecznikowy dla celów spożywczych, olej z oliwek jadalny, oliwki konserwowane, olej z orzechów palmowych, olej palmowy, produkty mleczne, przecier pomidorowy, olej kukurydziany, owoce kandyzowane, owoce konserwowane, owoce puszkowane, sałatki owocowe, sałatki warzywne, ser, smalec, tłuszcze jadalne, wędliny, kiełbasy, warzywa konserwowe, warzywa puszkowane, warzywa suszone, **30** aromaty do żywności, aromaty do napojów, biszkopty, bułki (pieczywo), chałwa, chleb, chipsy, słodczyce ozdobne, przyprawy, ciasta, cukier, cukierki, czekolada, napoje na bazie czekolady, drożdże, zacydn, enzymy do ciast, galaretki owocowe, galaretki spożywcze, słodczyce, glukoza do celów spożywczych, gofry, herbata, napoje na bazie herbaty, herbata mrożona, herbatniki, kakao, napoje na bazie kakao, wyroby z kakao, karmelki, kasza manna, kasze spożywcze, kawa, aromaty kawowe, napoje na bazie kawy, keczup (sos), krakersy, mąka kukurydziana, płatki kukurydziane, lody, makarony, mąka, mąka gorczykowa, mąka pszenna, mąka spożywcza, mąka z ryżu, mąka ziemniaczana, miód, mesli, musztarda, napoje czekoladowe z mlekiem, napoje kawowe z mlekiem, napoje kakaowe z mlekiem, ocet, płatki owsiane, płatki zbożowe, ozdoby do ciast, pasztety, pizze, sosy z pomidorów, prażona kukurydza, puddingi, ryż, słodziki, sosy, sosy do mięsa, sól do konserwowania żywności, sól kuchenna, substytuty kawy, suchary, wyroby cukiernicze, produkty zbożowe, lody, sosy, guma do żucia nie do celów leczniczych, **31** warzywa, owoce, owoce cytrusowe, cebulki kwiatowe, choinki, cytryny, grzyby świeże, orzechy kokosowe, korzenie jadalne, orzechy, pożywienie dla zwierząt domowych, warzywa świeże, **32** aperitify bezalkoholowe, soki, soki owocowe, soki warzywne, koktajle bezalkoholowe, lemoniada, woda mineralna, napoje, napoje bezalkoholowe, nektary owocowe,

piwo, syropy do napojów, **33** napoje alkoholowe, napoje alkoholowe zawierające owoce, dżin, koktajle, likiery, miód pitny, rum, alkohol z ryżu, **34** cygara, cygaretki, papierosy, przybory dla palaczy, wyroby tytoniowe, zapalki, **35** pośrednictwo w sprzedaży pomiędzy producentem a klientem, prowadzenie sieci sklepów z towarami: lemoniady, likiery, wódki, wina, koniaki, napoje bezalkoholowe, napoje bezalkoholowe z soków owocowych, piwo, napoje i soki pomidorowe, soki owocowe, soki warzywne, woda, napoje, bezalkoholowe wyciągi z owoców, napoje alkoholowe, aperitify, koktajle, miód pitny, wyciągi z owoców alkoholowe, środki wybielające, środki czyszczące, mydła, środki perfumeryjne, kosmetyki, środki do czyszczenia zębów, antystatyczne preparaty do celów domowych, aromaty (olejki aromatyczne), saszetki aromatyczne do bielizny, środki do zamaczania bielizny, preparaty do czyszczenia, dezodoranty do użytku osobistego, preparaty do golenia, preparaty kosmetyczne do kąpieli, woda kolońska, wody toaletowe, kosmetyki, zestawy kosmetyków, lakiery do paznokci, ozdoby dla celów kosmetycznych, pasty, proszki, płyny do zębów, pasty do butów, pasty do podłogi i mebli, produkty perfumeryjne, środki do prania, szampony, środki do toalety, przybory kuchenne oraz gospodarstwa domowego oraz pojemniki, pojemniki szklane, wyroby ceramiczne dla gospodarstwa domowego, kosze na chleb, przyrządy do czyszczenia, deski do krojenia w kuchni, doniczki na kwiaty, dozowniki mydła, dozowniki papieru toaletowego, filtry nieelektryczne do kawy, przybory kosmetyczne, pojemniki do kuchni, pojemniki do lodu, sztucce, młynki ręczne do użytku domowego, mydelniczki, naczynia do picia, termosy do napojów, przybory do użytku domowego, przybory kuchenne, zestawy do przypraw, serwisy, nakrycia stołowe, szczoteczki do zębów, szczotki, naczynia szklane, tace papierowe, talerze, przybory toaletowe, zestawy stołowe z metali nieszlachetnych, pojemniki termoizolacyjne na żywność, tytoń, przybory dla palaczy, cygara, fajki, zestawy dla palaczy, papierosy, tabaka, zapalniczki dla palaczy, zapalki, mięso, drób, dziczyzna, bekon, słonina, buliony, chrupki ziemniaczane, filety rybne, flaki, grzyby konserwowe, jaja, kapusta kwaszona, kiełbasy, konfitury, mięso konserwowe, produkty mleczne, mrożone owoce, napoje mleczne z przewagą mleka, oleje jadalne, owoce konserwowe, galaretki owocowe, potrawy na bazie ryb, ryby konserwowe, ryby nieżywe, sałatki owocowe, sałatki warzywne, sery, skorupiaki żywe, sosy mięsne, szynka, śledzie, tłuszcze jadalne, zwierzyzna łowna, żelatyna do celów spożywczych, żywność solona, kawa, herbata, ryż, cukier, aromaty i przyprawy do żywności, batony, biszkopty, budynie, bułki, chleb, ciasta, cukier, cukierki, czekolada, drożdże, enzymy do ciasta, grysiki, gumy do żucia, kakao, żywność dla dzieci, wyroby z kakao, kasze spożywcze, keczup, lody spożywcze, majonezy, makarony, mąka spożywcza, miód, musztarda, napoje na bazie czekolady, napoje na bazie kakao, napoje na bazie kawy, ocet, ozdoby jadalne do ciast, pasztety, przyprawy, pizze, potrawy na bazie mąki, ryż, słodczyce, sosy, sól kuchenna, wyroby cukiernicze, produkty zbożowe, rośliny zbożowe, produkty: rolne, leśne, ogrodnicze, grzyby świeże, korzenie spożywcze, kwiaty naturalne, owoce cytrusowe, owoce świeże, pożywienie dla kotów, psów i innych zwierząt, rośliny, żywe ryby, warzywa świeże, ziarno kawowe surowe, ziemniaki, zarodki, kiełki, zboże w ziarnach nieprzetworzone, skorupiaki żywe, artykuły biurowe, papier, czasopisma, nienaświetlone błony fotograficzne, środki higieniczne, wata, pieluszki, podpaski, papier toaletowy, fachowe doradztwo handlowe w zakresie organizacji sklepów i ich wyposażenia, dystrybucja materiałów reklamowych związanych z prowadzeniem handlu, usługi w zakresie informacji handlowej, informacji rynkowej, zdobywanie informacji niezbędnej dla prowadzenia handlu, badanie rynku, reklamowanie, reklamy telewizyjne, radiowe, prasowe i wizualne w zakresie handlu, organizacja wystaw, pokazów handlowych i reklamowych, pokazów towarów, zarządzanie i pomoc w zarządzaniu przedsiębiorstwami handlowymi, usługi w zakresie zawierania umów franchisingowych, zarządzanie zbiorami informacyjnymi z zakresu informacji handlowej, usługi związane z przeniesieniem przedsiębiorstw handlowych, wypożyczanie i wynajem wyposażenia pomieszczeń handlowych, takiego jak: dystrybutory automatyczne, kserokopiarki, urządzenia biurowe i wyposażenie biur oraz wynajem pozostałego wyposażenia pomieszczeń handlowych (nie sklasyfikowanego w innych klasach), **36** wynajem powierzchni handlowych, wypożyczanie i wynajem wyposażenia pomieszczeń handlowych, w tym sklepów samoobsługowych, **38** wypożyczanie urządzeń do przesyłania informacji, urządzeń telekomunikacyjnych, **41** wypożyczanie i wynajem wyposażenia pomieszczeń handlowych takiego jak: aparaty radiowe i telewizyjne,

sprzęt audio i video, **42** wypożyczanie i wynajem wyposażenia jak: komputery, oprogramowanie komputerowe, urządzenia elektroniczne, **43** wypożyczanie i wynajem wyposażenia pomieszczeń handlowych takiego jak: meble oraz boksy kasowe, konstrukcje przenośne, **44** salony fryzjerskie i kosmetyczne, **45** opieka nad klientem, opieka i miejsce zabaw dla dzieci, usługi z zakresu dozoru i pilnowania obiektów handlowych w nocy i podczas pracy.

(111) **260298** (220) 2012 11 14 (210) 406882
 (151) 2013 10 29 (441) 2013 03 04
 (732) ZWIĄZEK KOMPOZYTORÓW POLSKICH, Warszawa, PL.
 (540)



(531) 26.5.4, 26.5.12, 27.5.1
 (510), (511) **41** nauczanie, kształcenie, rozrywka, usługi w zakresie sportu i kultury.

(111) **260299** (220) 2012 11 14 (210) 406899
 (151) 2013 10 29 (441) 2013 03 04
 (732) VOG POLSKA SPÓŁKA Z OGRANICZONĄ ODPOWIEDZIALNOŚCIĄ, Skierniewice, PL.
 (540) Mieszanka Relax

(510), (511) **29** migdały spreparowane, nasiona spożywcze preparowane, orzechy palmowe preparowane, orzechy preparowane, orzeszki arachidowe preparowane, owoce kandyzowane, owoce konserwowane, owoce konserwowane w alkoholu, owoce lukrowane, owoce w puszkach, pestki słonecznika preparowane, pikle, rodzynki, skórki owocowe, sos żurawinowy (kompot), wiórki kokosowe, **31** migdały, orzechy, szczególnie orzechy włoskie, orzechy kokosowe, orzechy laskowe, orzeszki arachidowe, orzeszki kola, orzechy makadamia, pistacje, ziarno maku, sezam.

(111) **260300** (220) 2012 11 14 (210) 406900
 (151) 2013 10 29 (441) 2013 03 04
 (732) VOG POLSKA SPÓŁKA Z OGRANICZONĄ ODPOWIEDZIALNOŚCIĄ, Skierniewice, PL.
 (540) Mieszanka TROPICAL

(510), (511) **29** migdały spreparowane, nasiona spożywcze, orzechy palmowe, orzechy preparowane, orzeszki migdały spreparowane, nasiona spożywcze preparowane, orzechy palmowe preparowane, orzechy preparowane, orzeszki arachidowe preparowane, owoce kandyzowane, owoce konserwowane, owoce konserwowane w alkoholu, owoce lukrowane, owoce w puszkach, pestki słonecznika preparowane, pikle, rodzynki, skórki owocowe, sos żurawinowy (kompot), wiórki kokosowe, **31** migdały, orzechy, szczególnie orzechy włoskie, orzechy kokosowe, orzechy laskowe, orzeszki arachidowe, orzeszki kola, orzechy makadamia, pistacje, ziarno maku, sezam.

(111) **260301** (220) 2006 04 12 (210) 309392
 (151) 2013 10 25 (441) 2006 07 24
 (732) McCormick Polska Spółka Akcyjna, Stefanowo, PL.
 (540)

Gotuj ze smakiem!

(531) 26.11.1, 27.5.1
 (510), (511) **29** warzywa konserwowe, rośliny strączkowe konserwowane, sałatki warzywne, warzywa suszone, gotowane, konserwowane, przeciery, konserwy warzywne, pikle, zioła ogrodowe konserwowane, płatki warzyw, owoców, suszone zioła do celów spożywczych, grzyby przetworzone, zupy i buliony oraz koncentraty i składniki do wytwarzania bulionów i zup, mięsa, ekstrakty mięsne, owoce konserwowane, suszone i gotowane, galaretki jadalne, konfitury, dżemy, jaja, mleko, produkty mleczne, sery, jadalne oleje i tłuszcze, pasty na bazie produktów zawartych w tej klasie, dania

gotowe, mrożone i w proszku na bazie ziemniaków oraz produktów zawartych w tej klasie, **30** przyprawy, zagęszczacze stosowane przy gotowaniu produktów spożywczych, sól, sole wielosmakowe, sole warzywne, sole ziołowe, musztardy, musztardy z warzywami, octy, majonezy, majonezy smakowe, keczupy, chrzany, sosy przyprawowe, sosy sproszkowane, sosy smakowe, sosy smakowe z warzywami, sosy pomidorowe, sosy do sałatek, dressingi, dipy, winegrety, mieszanki ze zbóż, mieszanki ziołowo-warzywne, mieszanki ziół suszone, mieszanki zbożowo-warzywne do spożycia dla ludzi, płatki ze zbóż, płatki mieszane ze zbóż i warzyw, ze zbóż i owoców, ryż, tapioka, sago, herbaty, herbatki ziołowe nie do celów leczniczych, napary nie do celów leczniczych, namiastki kawy, mąka i preparaty zbożowe, chleb, ciastka, wyroby cukiernicze, piekarnicze, słodycze, lody, miód, drożdże, proszki do pieczenia, pasty na bazie produktów zawartych w tej klasie, dania gotowe, mrożone i w proszku na bazie makaronu, ryżu, kaszy i innych produktów zawartych w tej klasie, **31** ziarna, produkty ogrodnicze, rolnicze i leśne nie zawarte w innych klasach, świeże owoce i warzywa, mieszanki ziół świeżych, korzenie jadalne i spożywcze, otręby zbożowe, sezam, grzyby świeże, **32** piwo, wody mineralne i gazowane, napoje bezalkoholowe, syropy i preparaty do przygotowywania napojów, napoje owocowe i soki owocowe.

(111) **260302** (220) 2006 10 20 (210) 316991
(151) 2013 10 25 (441) 2007 01 22
(732) McCormick Polska Spółka Akcyjna, Stefanowo, PL.

(540) KAMIS GOTUJ ZE SMAKIEM

(510), (511) **29** warzywa konserwowane, rośliny strączkowe konserwowane, sałatki warzywne, warzywa suszone, gotowane, konserwowane, przeciera, konserwy warzywne, pikle, zioła ogrodowe konserwowane, płatki warzyw, owoców, suszone zioła do celów spożywczych, grzyby przetworzone, zupy i buliony oraz koncentraty i składniki do wytwarzania bulionów i zup, mięsa, ekstrakty mięsne, owoce konserwowane, suszone i gotowane, galaretki jadalne, konfitury, dżemy, jaja, mleko, produkty mleczne, sery, jadalne oleje i tłuszcze, pasty na bazie produktów zawartych w tej klasie, dania gotowe, mrożone i w proszku na bazie ziemniaków oraz produktów zawartych w tej klasie, **30** przyprawy, zagęszczacze stosowane przy gotowaniu produktów spożywczych, sól, sole wielosmakowe, sole warzywne, sole ziołowe, musztardy, musztardy z warzywami, octy, majonezy, majonezy smakowe, keczupy, chrzany, sosy przyprawowe, sosy sproszkowane, sosy smakowe, sosy smakowe z warzywami, sosy pomidorowe, sosy do sałatek, dressingi, dipy, winegrety, mieszanki ze zbóż, mieszanki ziołowo-warzywne, mieszanki ziół suszone, mieszanki zbożowo-warzywne do spożycia dla ludzi, płatki ze zbóż, płatki mieszane ze zbóż i warzyw, ze zbóż i owoców, ryż, tapioka, sago, herbaty, herbatki ziołowe nie do celów leczniczych, napary nie do celów leczniczych, namiastki kawy, mąka i preparaty zbożowe, chleb, ciastka, wyroby cukiernicze, piekarnicze, słodycze, lody, miód, drożdże, proszki do pieczenia, pasty na bazie produktów zawartych w tej klasie, dania gotowe, mrożone i w proszku na bazie makaronu, ryżu, kaszy i innych produktów zawartych w tej klasie, **31** ziarna, produkty ogrodnicze, rolnicze i leśne nie zawarte w innych klasach, świeże owoce i warzywa, mieszanki ziół świeżych, korzenie jadalne i spożywcze, otręby zbożowe, sezam, grzyby świeże, **32** piwo, wody mineralne i gazowane, napoje bezalkoholowe, syropy i preparaty do przygotowywania napojów, napoje owocowe i soki owocowe.

(111) **260303** (220) 2008 08 18 (210) 344955
(151) 2013 08 02 (441) 2008 11 24
(732) Przemysław Zieliński, Zielona Góra, PL.
(540)

idea4

Kolor znaku: czarny, jasnoniebieski

(531) 27.5.1, 27.7.1, 29.1.12

(510), (511) **35** usługi reklamy, usługi zarządzania przedsiębiorstwem, usługi administrowania przedsiębiorstwem, usługi sekretarskie, **36** usługi ubezpieczeń, usługi finansowe, usługi agencji dotyczącej obrotu nieruchomości, **41** usługi nauczania, usługi organizacji szkoleń, usługi rozrywki, usługi sportowe i kulturalne, **42** usługi badań naukowych i technicznych oraz ich projektowanie,

usługi analiz przemysłowych i usługi badawcze, projektowanie i rozwój komputerowego sprzętu i oprogramowania.

(111) **260304** (220) 2010 07 09 (210) 372636
(151) 2013 09 17 (441) 2010 10 11
(732) GLUCOSCARE INTERNATIONAL PTE LTD, Singapore, SG.
(540)



(531) 26.1.2, 27.5.1

(510), (511) **05** produkty farmaceutyczne, suplementy diety, herbaty ziołowe do celów leczniczych i herbaciane suplementy diety do celów leczniczych.

(111) **260305** (220) 2010 07 27 (210) 373416
(151) 2013 09 17 (441) 2010 11 08
(732) GLUCOSCARE INTERNATIONAL PTE LTD, Singapore, SG.
(540)



Kolor znaku: biały, szary

(531) 26.1.2, 26.1.18, 28.3, 29.1.12

(510), (511) **05** herbaty ziołowe do celów leczniczych i herbaciane suplementy diety do celów leczniczych, **30** herbata i napoje na bazie herbaty.

(111) **260306** (220) 2010 10 20 (210) 376720
(151) 2013 08 30 (441) 2011 01 31
(732) Firma Produkcyjno-Handlowa WITEK'S Adam Witek, Modlniczka, PL.
(540)



Kolor znaku: ciemnoczerwony, biały

(531) 25.1.5, 26.4.2, 27.5.1, 29.1.12

(510), (511) **11** lampy oświetleniowe, klosze do lamp oświetleniowych, **20** meble wypoczynkowe, meble gabinetowe, meble do sypialni, meble stołowe, meblebiurowe, meble dziecięce, meble gastronomiczne, materace, poduszki, **21** zastawa stołowa, wyroby ze szkła, porcelany, fajansu i ceramiki, garnki kuchenne, przybory kuchenne, **35** zgrupowanie na rzecz osób trzecich towarów pozwalające nabywcy wygodnie je oglądać i kupować w sklepie także internetowym z meblami, lampami oświetleniowymi, zastawą stołową, wyrobami ze szkła, porcelany, fajansu i ceramiki, garnkami i przybory kuchennymi.

(111) **260307** (220) 2011 04 13 (210) 384089
(151) 2013 10 25 (441) 2011 07 18
(732) DEN BRAVEN EAST SPÓŁKA Z OGRANICZONĄ ODPOWIEDZIALNOŚCIĄ, Wysogotowo, PL.
(540)

APLIKATOR 360°

(531) 27.5.1, 27.7.1, 29.1.12

(510), (511) **08** kątowne końcówki do kartuszy, **35** zgromadzenie kątownych końcówek-w hurtowni i w sklepie, w celu prezentacji, reklamy i zakupu przez odbiorców.

(111) **260308** (220) 2011 04 18 (210) 384257
 (151) 2013 10 25 (441) 2011 08 01
 (732) PRZYBYŁO ANDRZEJ BROWAR AMBER, Bielkówek, PL.
 (540)



Kolor znaku: beżowy, biały, czarny, niebieski

(531) 1.1.1, 1.3.2, 1.7.6, 2.1.4, 25.1.15, 26.1.2, 27.5.1, 29.1.14
 (510), (511) **32** piwo.

(111) **260309** (220) 2011 06 20 (210) 386738
 (151) 2013 09 20 (441) 2011 09 26
 (732) SANO-BRUNOS ENTERPRISES LTD., Hod Hasharon, IL.
 (540)



(531) 26.1.6, 26.1.18, 26.4.4, 26.11.1, 26.13.25, 27.5.1
 (510), (511) **03** mydła; wyroby perfumeryjne; olejki eteryczne; kosmetyki; płyny do pielęgnacji włosów i ciała; piany do kąpieli; preparaty do kąpieli; preparaty do pielęgnacji skóry; preparaty do koloryzacji włosów; preparaty do dekoloryzacji włosów; preparaty do regeneracji i pielęgnacji włosów i skóry; kremy; żele; mleczka; preparaty nawilżające; pudry; preparaty toaletowe; preparaty do stosowania po goleniu; produkty do makijażu; produkty do demakijażu; preparaty do ochrony przed słońcem; dezodoranty osobiste; środki do czyszczenia zębów.

(111) **260310** (220) 2011 07 01 (210) 387334
 (151) 2013 08 07 (441) 2011 10 10
 (732) KRUK ANNA KRUK NIERUCHOMOŚCI, Wrocław, PL.
 (540) kruk

(510), (511) **35** usługi salonów samochodowych, prowadzenie sklepu i sieci sklepów, hurtowni i sieci hurtowni z następującymi towarami, zgrupowanymi na rzecz osób trzecich: samochodami i do nich częściami zamiennymi, pojazdami i urządzeniami służącymi do poruszania się na lądzie, w lub wodzie i do nich częściami zamiennymi, silnikami do pojazdów lądowych, oleje przemysłowe, smary, paliwa, **39** usługi-akcje ratunkowe, transport autobusowy, pomoc w przypadku awarii samochodów, czarterowanie, dostarczanie towarów, dystrybucja paczek i przesyłek, fracht, pośrednictwo frachtowe, wynajmowanie garaży, holowanie, informacja o składowaniu i transporcie, usługi kierowcy, wynajmowanie koni, wypożyczanie kontenerów magazynowych, magazynowanie, informacja o magazynowaniu, magazynowanie elektronicznych nośników danych lub dokumentów, maklerstwo transportowe, organizowanie podróży i wycieczek,

pakowanie towarów, pilotaż, transport podróży, powietrzny transport, transport przedmiotów wartościowych, przeniesienie, przewóz bagaży, przeprowadzki, przewóz samochodami ciężarowymi, rozładunek, transport i wypożyczanie samochodów, transport sanitarny, składowanie towarów, spedycja, transport i wyładunek odpadów, transport: barkami, kolejowy, morski, pasażerski, rzeczny i sanitarny.

(111) **260311** (220) 2011 09 12 (210) 390097
 (151) 2013 09 11 (441) 2011 12 19
 (732) PHYTOMEDICA POLSKA SPÓŁKA Z OGRANICZONĄ ODPOWIEDZIALNOŚCIĄ, Warszawa, PL.
 (540)



(531) 5.3.11, 5.3.13, 5.3.14, 26.11.2, 27.5.1
 (510), (511) **03** preparaty do pielęgnacji paznokci, preparaty do pielęgnacji jamy ustnej, płyny do pielęgnacji włosów, preparaty kosmetyczne do pielęgnacji skóry, kosmetyki, kremy kosmetyczne, szampony, kosmetyki do ciała i włosów, środki do kąpieli i mycia, **35** doradztwo specjalistyczne w sprawach działalności mającej na celu ochronę zdrowia i pielęgnację urody, badanie rynku, promocja sprzedaży dla osób trzecich, publikowanie tekstów reklamowych, reklama za pośrednictwem sieci komputerowej, reklamy, reklamy radiowe, reklamy telewizyjne, rozpowszechnianie ogłoszeń reklamowych, prowadzenie sklepu internetowego dla kosmetyków, kremów kosmetycznych, szamponów, kosmetyków do ciała i włosów, środków do kąpieli i mycia, preparatów do pielęgnacji paznokci, preparatów do pielęgnacji jamy ustnej, płynów do pielęgnacji włosów, preparatów kosmetycznych do pielęgnacji skóry, preparatów farmaceutycznych do pielęgnacji skóry, dietetycznych substancji przystosowanych do celów medycznych, żywności dietetycznej dla celów leczniczych, organizowanie wystaw w celach handlowych lub reklamowych, pokazy towarów, rozpowszechnianie próbek, zaopatrzenie osób trzecich, wynajmowanie powierzchni na cele reklamowe, pozostała sprzedaż detaliczna prowadzona poza siecią sklepową za pośrednictwem Internetu w zakresie książek, oprogramowania i szkoleń, rekrutacja personelu, **36** administrowanie nieruchomości, agencje nieruchomości, dzierżawa nieruchomości, pośrednictwo w majątku nieruchomościami, wycena nieruchomości, wynajem mieszkań, **41** pozaszkolne formy kształcenia, gdzie indziej nie sklasyfikowane-szkolnictwo dla osób dorosłych podnoszące umiejętności zawodowe, informacja o edukacji, organizowanie i obsługa konferencji, organizowanie i obsługa kongresów, edukacja w zakresie ochrony zdrowia i pielęgnacji urody, organizowanie i prowadzenie pracowni specjalistycznych, organizowanie pokazów pielęgnacji urody, organizowanie konkursów edukacyjnych i rozrywkowych, organizowanie kursów korespondencyjnych, publikowanie książek, publikowanie periodyków, nauczanie, nauczanie korespondencyjne, publikowanie tekstów innych niż teksty reklamowe, organizowanie wystaw związanych z ochroną zdrowia i pielęgnacją urody, poradnictwo zawodowe w zakresie ochrony zdrowia, organizowanie i obsługa zjazdów, organizacja i prowadzenie zajęć rekreacyjnych i innych związanych z ochroną zdrowia i pielęgnacją urody, działalność edukacyjna, organizowanie seminariów, szkoleń, sympozjów, organizowanie i prowadzenie imprez masowych, kursy instruktorskie, publikacja tekstów innych niż reklamowe, **42** badawczo-rozwojowe prace w zakresie nauk ochrony zdrowia, usługi o charakterze projektowym i konsultingowym oraz badawczym w zakresie wspomagającym nauczanie w zakresie ochrony zdrowia, badania techniczne, ekspertyzy w zakresie stosowania preparatów przeznaczonych dla ochrony zdrowia i pielęgnacji urody.

(111) **260312** (220) 2011 09 26 (210) 390706
 (151) 2013 10 28 (441) 2012 01 02
 (732) AGROSIMEX SPÓŁKA Z OGRANICZONĄ ODPOWIEDZIALNOŚCIĄ, Goliń, PL.

(540)



Kolor znaku: biały, czarny, zielony, czerwony, różowy

(531) 26.3.2, 26.3.4, 27.5.1, 29.1.15

(510), (511) **35** organizacja i obsługa wystaw i targów w celach handlowych i reklamowych; dystrybucja materiałów reklamowych, próbek i wzorów wyrobów; usługi marketingowe; usługi reklamowe i promocyjne, wynajem miejsca i czasu na ogłoszenia reklamowe, reklama za pośrednictwem sieci komputerowej, uaktualnianie materiału reklamowego, wypożyczanie materiału reklamowego, publikowanie tekstów i ogłoszeń reklamowych, publikowanie tekstów sponsorowanych; pośrednictwo w sprzedaży czasu i miejsca na cele reklamowe w mediach drukowanych i elektronicznych; usługi pośrednictwa w zawieraniu umów kupna-sprzedaży poprzez telefon i Internet, promocja sprzedaży dla osób trzecich; usługi prowadzenia sprzedaży w sklepach i/lub hurtowniach oraz za pośrednictwem strony internetowej towarów takich jak: wyroby chemiczne, środki ochrony roślin, nawozy, nasiona warzyw, rośliny, kwiaty, materiał szkółkarski, maszyny, narzędzia i akcesoria do produkcji sadowniczej i warzywniczej, pasze dla zwierząt; rejestrowanie, kompilacja i/lub wyszukiwanie danych w komputerowych bazach danych, wyszukiwanie informacji w plikach komputerowych dla osób trzecich, pozyskiwanie danych do komputerowych baz danych, zarządzanie zbiorami informatycznymi; doradztwo i pomoc w zakresie organizowania i prowadzenia działalności gospodarczej; usługi badania rynku i opinii publicznej, **41** wypożyczanie sprzętu audiowizualnego; usługi wydawnicze, publikowanie elektroniczne czasopism, gazet, książek, materiałów dydaktycznych i periodyków on-line, publikowanie tekstów innych niż teksty reklamowe.

(111) **260313** (220) 2011 10 17 (210) 391643

(151) 2013 06 24 (441) 2012 01 30

(732) PRZEDSIĘBIORSTWO DYSTRYBUCJI FARMACEUTYCZNEJ SŁAWEX SPÓŁKA Z OGRANICZONĄ ODPOWIEDZIALNOŚCIĄ, Lublin, PL.

(540)



Kolor znaku: szary, czerwony, jasnozielony, biały

(531) 5.3.1, 5.3.11, 27.5.1, 29.1.14

(510), (511) **03** produkty kosmetyczne, preparaty oraz środki czyszczące i myjące, **05** produkty higieniczne i środki dezynfekcyjne, produkty farmaceutyczne i weterynaryjne, leki i środki medyczne, dietetyczna żywność i napoje do celów leczniczych, **10** aparaty i urządzenia chirurgiczne, medyczne, stomatologiczne i weterynaryjne, **35** dystrybucja materiałów reklamowych: próbek, druków, prospektów i broszur, usługi organizowania wystaw w celach handlowych lub reklamowych, pokazów towarów, reklamy za pośrednictwem sieci komputerowej, reklamy prasowej, radiowej i telewizyjnej, promocji sprzedaży dla osób trzecich, organizowania targów w celach handlowych lub reklamowych, zgrupowanie na rzecz osób trzecich różnych towarów: produktów kosmetycznych, preparatów oraz środków czyszczących i myjących, produktów higienicznych i środków dezynfekcyjnych, produktów farmaceutycznych i weterynaryjnych, leków i środków medycznych, dietetycznej żywności i napojów do celów leczniczych, aparatów i urządzeń chirurgicznych, medycznych, stomatologicznych i weterynaryjnych, pozwalające nabywcy wygodnie oglądać i kupować te towary na stronie internetowej dotyczącej sprzedaży.

(111) **260314** (220) 2011 11 21 (210) 393058

(151) 2013 10 25 (441) 2012 02 27

(732) KLEKOT MIROSLAW FIRMA KOLTER, Częstochowa, PL.

(540) VIPER

(510), (511) **08** bagnety, broń biała, kastety, maczety, noże, noże myśliwskie, ostrza broni, szable, sztylety, toporki, siekierki, **28** łuki do strzelania, gwizdki myśliwskie; pistolety-zabawki; rzutki strzelnicze, tarcze strzelnicze; wabiki dla myśliwstwa.

(111) **260315** (220) 2012 01 04 (210) 394887

(151) 2013 10 21 (441) 2012 04 10

(732) MIKUŁA ANDRZEJ ZOOLEK, Łódź, PL.

(540)

Antyglon

(531) 27.5.1

(510), (511) **01** chemiczne preparaty akwarystyczne przeciwglonowe, **05** preparaty akwarystyczne przeciwglonowe.

(111) **260316** (220) 2012 01 23 (210) 395484

(151) 2013 08 07 (441) 2012 05 07

(732) SAGE SPÓŁKA Z OGRANICZONĄ ODPOWIEDZIALNOŚCIĄ, Warszawa, PL.

(540)

między firmami

Kolor znaku: zielony, szary

(531) 27.5.1, 29.1.12

(510), (511) **09** systemy informatyczne do zarządzania firmą zawarte w tej klasie, programy komputerowe do zarządzania i prowadzenia firmy, oprogramowanie komputerowe umożliwiające wejście do systemów Internetu, programy komputerowe stosowane w Internecie; oprogramowanie komputerowe dla księgowości, finansów, dla administrowania i zarządzania działalnością gospodarczą; sprzęt komputerowy i informatyczny, komputery, notesy komputerowe, urządzenia i sprzęt do systemu połączeń informatycznych i internetowych, peryferyjne urządzenia komputerowe, akcesoria do komputerów, magnetyczne nośniki danych, płyty, dyski z nagraniami, programy komputerowe wydane jako publikacje elektroniczne on-line, **16** wydawnictwa, programy komputerowe opisane w formie książkowej; instrukcje, podręczniki dla użytkowników programów komputerowych; druki, formularze, **35** usługi doradcze, informacyjne i konsultingowe w zakresie szeroko rozumianej działalności gospodarczej; doradztwo w zakresie doboru personelu, rekrutacji personelu, zarządzania personelem; usługi z zakresu księgowości; usługi audytorskie, **38** poczta elektroniczna; przesyłanie informacji tekstowej i obrazowej za pomocą komputera; łączność poprzez terminale komputerowe; **41** usługi dotyczące organizowania i prowadzenia szkoleń i kursów w zakresie użytkowania programów komputerowych; publikowanie tekstów dotyczących obsługi programów komputerowych, w tym również jako publikowanie elektroniczne on-line, **42** usługi doradcze, informacyjne i konsultingowe w zakresie programowania i oprogramowania komputerowego i internetowego; projektowanie i opracowywanie programów komputerowych i internetowych, projektowanie oprogramowania komputerowego i internetowego, projektowanie systemów komputerowych; projektowanie rozwiązań informatycznych dla firm; instalacje oprogramowania komputerowego, konserwacja oprogramowania komputerowego, usługi pomocy technicznej dla użytkowników oprogramowania komputerowego; usługi serwisowe dotyczące instalowania programów komputerowych i nadzorowaniem funkcjonowania zainstalowanych systemów komputerowych; aktualizacja oprogramowania komputerowego; odzyskiwanie danych komputerowych; powielanie oprogramowania komputerowego, wypożyczenie oprogramowania komputerowego; przetwarzanie danych przy pomocy techniki komputerowej; wypożyczanie urządzeń i sprzętu informatycznego, wypożyczenie oprogramowania komputerowego i informatycznego; analizy systemów komputerowych; instalowanie i konfigurowanie programów do obsługi poczty elektronicznej; tworzenie systemu, za pomocą którego firmy wysyłają i odbierają dokumenty w formie elektronicznej oraz usługi serwisowe w tym zakresie.

(111) **260317** (220) 2012 01 23 (210) 395495

(151) 2013 08 05 (441) 2012 05 07

(732) CHRZANOWSKI MAREK, STANECKI LESZEK OLEOFARM
SPÓŁKA CYWILNA, Pietrzykowice, PL.
(540)

WIESIOŁEK
OleoVitam

Kolor znaku: pomarańczowy, ciemnoniebieski

(531) 27.5.1, 29.1.12

(510), (511) **05** substancje dietetyczne do celów leczniczych, produkty farmaceutyczne, suplementy diety do celów leczniczych, produkty żywnościowe dla celów zdrowotnych, wzbogacone substancjami pochodzenia roślinnego i/lub mikroelementami i/lub makroelementami, suplementy odżywcze i wspomagające leczenie płynne, w proszku i w zawieszynie, preparaty lecznicze z olejami, ekstraktami roślinnymi, minerałami i witaminami, **29** oleje jadalne i tłuszcze, koncentraty i odżywki wysokobiałkowe wzbogacone witaminami i minerałami, odżywki wzbogacone aminokwasami oraz ekstraktami i sokami roślinnymi, **32** soki i napoje owocowe oraz warzywne wzbogacone witaminami i/lub minerałami.

(111) **260318** (220) 2012 01 23 (210) 395500
(151) 2013 08 05 (441) 2012 05 07

(732) CHRZANOWSKI MAREK, STANECKI LESZEK OLEOFARM
SPÓŁKA CYWILNA, Pietrzykowice, PL.
(540)

OGÓRECZNIK
OleoVitam

Kolor znaku: niebieski, ciemnoniebieski

(531) 27.5.1, 29.1.4

(510), (511) **05** substancje dietetyczne do celów leczniczych; produkty farmaceutyczne; suplementy diety do celów leczniczych; produkty żywnościowe dla celów zdrowotnych, wzbogacone substancjami pochodzenia roślinnego i/lub mikroelementami i/lub makroelementami; suplementy odżywcze i wspomagające leczenie płynne, w proszku i w zawieszynie; preparaty lecznicze z olejami, ekstraktami roślinnymi, minerałami i witaminami, **29** oleje jadalne i tłuszcze, koncentraty i odżywki wysokobiałkowe wzbogacone witaminami i minerałami, odżywki wzbogacone aminokwasami oraz ekstraktami i sokami roślinnymi, **32** soki i napoje owocowe oraz warzywne wzbogacone witaminami i/lub minerałami.

(111) **260319** (220) 2012 01 23 (210) 395522
(151) 2013 07 19 (441) 2012 05 07

(732) NANOCHEM SPÓŁKA Z OGRANICZONĄ
ODPOWIEDZIALNOŚCIĄ, Sosnowiec, PL.
(540) 4Dirt

(510), (511) **03** preparaty antystatyczne do celów domowych, preparaty do czyszczenia, preparaty do szorowania, antyperspiranty, dezodoranty do użytku domowego, środki dezodorujące, preparaty do mycia, preparaty do zmywania podłóg, posadzek, preparaty do usuwania kamienia kotłowego dla gospodarstwa domowego, środki do konserwacji skóry, preparaty do pielęgnacji mebli, mydła, emulsje i mydła w płynie, preparaty do odtłuszczania inne niż stosowane w procesach produkcyjnych, preparaty do zmywania pasty do podłóg i powłok podłogowych, środki, preparaty i woski do polerowania, środki do nadawania połysku, preparaty do prania, wybiacze plam, środki do pielęgnacji i konserwacji samochodów, preparaty do klimatyzacji i inne produkty chemii samochodowej zawarte w tej klasie, preparaty do nabłyszczania, konserwacji wnętrza samochodu, płyny do spryskiwaczy szyb, płyny i pianki do dywanów i tapicerki.

(111) **260320** (220) 2012 01 26 (210) 395755
(151) 2013 08 02 (441) 2012 05 07

(732) GAJDA PIOTR, Gdańsk, PL.
(540)

GAJDA

(531) 27.5.1

(510), (511) **11** lampy oświetleniowe i elektryczne; urządzenia i instalacje do oświetlenia; oświetlenie sufitowe; świeczki numery do domów; abażury, klosze, osłony i obudowy do lamp; oprawki do lamp elektrycznych; żarówki oświetleniowe, **18** wyroby futrzarskie ze skór zwierzęcych; parasole; torby i torebki; plecaki, walizki i torby podróżne; portfele i portmonetki; teczki, tornistry i torby szkolne; paski, szelki, **20** meble; osprzęt do mebli niemetalowy; wykończeniowe elementy plastikowe do mebli; materace; poduszki; manekiny; dekoracje przestawne; drzwi do mebli; dzieła sztuki z drewna, wosku, gipsu lub tworzyw sztucznych; fotele, kanapy, krzesła, podnóżki, taborety, sofy, szezlongi; karnisze do zasłon; kosze niemetalowe; wyroby koszykarskie; lustra; ramy do obrazów; parawany jako meble; pojemniki i skrzynie niemetalowe; pulpity jako meble; zagłówki, wałki; szylidy z drewna lub tworzyw sztucznych; stoiska wystawowe, **25** odzież, obuwie, nakrycia głowy, **35** usługi sprzedaży detalicznej i hurtowej, w tym sprzedaży on-line, artykułów odzieżowych, obuwia, nakryć głowy, mebli, artykułów wyposażenia wnętrz, materiałów budowlanych, drewna, sprzętu oświetleniowego, wyrobów skórzanym, zegarków, biżuterii; dekoracji wystaw sklepowych; organizacja wystaw w celach handlowych, **37** usługi: budownictwo; budownictwo mieszkalne, biurowe, przemysłowe; budowa i naprawa magazynów; budowa pawilonów i sklepów targowych; instalowanie drzwi i okien; informacja budowlana; izolowanie budynków; malowanie; nadzór budowlany; rozbiórka budynków; usługi dekarские, **41** usługi organizowania wystaw i konkursów z dziedziny kultury, rozrywki lub edukacji; usługi projektowania, inne niż do celów reklamowych; sesje zdjęciowe, **42** usługi: architektura; projektowanie urbanistyczne; projektowanie budynków; projektowanie dekoracji wnętrz; projektantów mody; projektowanie opakowań; opracowywanie projektów technicznych; wzornictwo przemysłowe; testowanie tekstyliów oraz materiałów; związane z projektowaniem graficznym [sztuka]; dekoracja wnętrz.

(111) **260321** (220) 2009 03 16 (210) 353411
(151) 2013 09 03 (441) 2009 06 22

(732) GETIN NOBLE BANK SPÓŁKA AKCYJNA, Warszawa, PL.
(540)



Kolor znaku: czarny, biały, beżowy

(531) 27.5.1, 29.1.13

(510), (511) **09** magnetycznie kodowane karty i karty zawierające płytki obwodów scalonych (smart card-karty „inteligentne”), karty obciążeniowe, karty bankowe, karty kredytowe, karty debetowe i karty płatnicze, czytniki kart, oprogramowanie komputerowe dla umożliwienia kartom „inteligentnym” współdziałanie z terminalami i czytnikami, weryfikująca aparaturna elektroniczna do weryfikacji autentyczności kart obciążeniowych, kart bankowych, kart kredytowych, kart debetowych i kart płatniczych, komputery, urządzenia peryferyjne do komputerów, urządzenia do transmisji danych, komputerowe nośniki danych, pamięci komputerowe, urządzenia do transmisji i przetwarzania informacji, czytniki, programy komputerowe, oprogramowanie do zabezpieczenia składów danych oraz wyszukiwania i transmisji poufnych informacji klienta używanych przez osoby, instytucje bankowe i finansowe, dane na nośnikach magnetycznych i optycznych, dyski magnetyczne, optyczne, dyski audio-video, dyski kompaktowe, dyskietki, urządzenia do interkomunikacji, elektroniczne urządzenia biurowe, **16** materiały papiernicze i piśmienne, materiały drukowane, publikacje, książki, wydawnictwa reklamowe, katalogi, czasopisma, periodyki, magazyny, broszury, foldery, ulotki, prospekty, druki, afisze, plakaty, naklejki, materiały biurowe, materiały szkoleniowe i instruktażowe (z wyjątkiem aparatów), **35** specjalistyczne doradztwo i konsulting, pomoc i usługi w zakresie organizacji i zarządzania działalnością gospodarczą przedsiębiorstwami oraz przedsięwzięciami gospodarczymi i handlowymi, usługi audytorskie, księgowo i rachunkowe, pośrednictwo w zawieraniu transakcji handlowych, usługi w zakresie specjalistycznego doradztwa handlowego i gospodarczego, usługi pośrednictwa handlowego, usługi agencji importowo-eksportowych

i agencji handlowych, promocja sprzedaży towarów, organizowanie aukcji, badania i poszukiwania w dziedzinie działalności gospodarczej, ekspertyzy w dziedzinie działalności gospodarczej, ekspertyzy opłacalności, zarządzanie towarzystwami, funduszami inwestycyjnymi i funduszami emerytalnymi, usługi związane z przenoszeniem przedsiębiorstw, usługi pozyskiwania, opracowywania i udostępniania informacji o działalności gospodarczej, czynności biurowe, usługi w zakresie pośrednictwa pracy, rekrutacji i doboru personelu, doradztwo w zakresie zarządzania personalnego i kadrowego, organizowanie targów i wystaw w celach handlowych lub reklamowych, usługi w zakresie badania rynku i opinii publicznej, usługi wykonywania prognoz ekonomicznych i analiz rynkowych, analizy kosztów, usługi w zakresie badań statystycznych i przeprowadzania wyceny działalności gospodarczej, opracowywanie informacji statystycznych, sporządzanie wyciągów z kont, zarządzanie zbiorami informatycznymi i zbiorami danych w systemach komputerowych, pozyskiwanie danych do komputerowych baz danych, usługi systematyzacji, sortowania i kompilacji danych w komputerowych bazach danych, komputerowe zarządzanie plikami, wyszukiwanie informacji w bazach i plikach komputerowych, usługi w zakresie reklamy i promocji, usługi dotyczące public relations, usługi w zakresie reklamy z wykorzystaniem metod słownych, dźwiękowych, audiowizualnych i multimedialnych oraz za pośrednictwem sieci komputerowej, rozpowszechnianie materiałów reklamowych i ofert reklamowych, rozpowszechnianie ogłoszeń reklamowych, udostępnienie powierzchni reklamowych i czasu reklamowego, usługi w zakresie obsługi programów lojalnościowych i programów promocyjnych, archiwizacja dokumentów metodami elektronicznymi i tradycyjnymi, usługi internetowej, mianowicie wszystkie ww. usługi świadczone również poprzez Internet, **36** usługi finansowe, monetarne i ubezpieczeniowe, usługi bankowe, świadczenie usług maklerskich, prowadzenie kont depozytowych papierów wartościowych, usługi w zakresie obrotu papierami wartościowymi, inwestowanie na rynku kapitałowym, rynku papierów wartościowych oraz na rynku nieruchomości, dokonywanie operacji kupna i sprzedaży papierów wartościowych, notowania giełdowe, usługi zarządzania aktywami finansowymi (zarządzanie portfelem na zlecenie klienta), usługi doradztwa w zakresie obrotu papierami wartościowymi-raporty, analizy i opracowania na zamówienie klienta, usługi pośrednictwa w nabywaniu dużych pakietów akcji w trybie wezwania, usługi opracowywania prospektów emisyjnych, usługi wprowadzania spółek do publicznego obrotu, usługi pełnienia funkcji sponsora emisji, animatora rynku oraz emitenta, usługi przygotowywania memorandumów informacyjnych, usługi organizacji obrotu papierami wartościowymi spółek na rynku niepublicznym, wykonywanie czynności związanych z emisją i obrotem papierami wartościowymi, usługi gwarantowania emisji papierów wartościowych (underwriting), pośrednictwo w obrocie papierami wartościowymi, prowadzenie rachunków maklerskich, nabywanie i zbywanie papierów wartościowych na zlecenie osób trzecich, prowadzenie rozliczeń z tytułu posiadania, nabycia lub zbycia papierów wartościowych, pośrednictwo w nabywaniu pakietów akcji, usługi domów maklerskich, wykonywanie ekspertyz i prognoz finansowych, analiza finansowa, doradztwo finansowe, świadczenie usług konsultacyjno-doradczych w sprawach finansowych, doradztwo inwestycyjne, usługi w zakresie czynności powierniczych, zarządzanie funduszami powierniczymi, lokowanie powierzonych pieniędzy w imieniu własnym i na wspólny rachunek uczestników funduszy powierniczych, zbywanie jednostek uczestnictwa funduszy powierniczych, usługi prowadzenia Indywidualnych Kont Emerytalnych, usługi dystrybucji jednostek Towarzystwa Funduszy Inwestycyjnych, usługi udzielania i obsługi kredytu na zakup papierów wartościowych, zarządzanie powierzonymi środkami pieniężnymi oraz innymi aktywami, usługi zarządzania ryzykiem, tworzenie i prowadzenie funduszy inwestycyjnych i powierniczych, usługi depozytowe i kredytowe, usługi brokerskie, clearingowe, leasingowe i factoringu, usługi w zakresie kapitału powierniczego, akredytywy, obsługi czeków podróżnych, prowadzenie rachunków bankowych, przyjmowanie wkładów oszczędnościowych i lokat terminowych, udzielanie oraz zaciąganie kredytów i pożyczek, przeprowadzanie rozliczeń transakcji, wykonywanie operacji wekslowych i czekowych, dokonywanie transakcji i przelewów elektronicznych, przyjmowanie i dokonywanie lokat w bankach krajowych i zagranicznych, przyjmowanie i udzielanie poręczeń i gwarancji bankowych, dokonywanie obrotu wartościami dewizowymi, przyjmowanie do depozytu przedmiotów, dokumentów i papierów wartościowych oraz udostępnianie skrytek seifowych, organizowanie i uczestniczenie w konsorcjach bankowych, dokonywanie obrotu

wierzytelnościami, wykonywanie na zlecenie innych banków określonych czynności bankowych, wykonywanie czynności powierniczych, wydawanie i obsługa kart płatniczych, wykonywanie terminowych operacji finansowych, wykonywanie czynności z zakresu działalności ubezpieczeniowej, pośrednictwo ubezpieczeniowe, wycena aktywów ruchomych i nieruchomości, zarządzanie majątkiem, usługi operacji finansowych związanych z likwidacją przedsiębiorstw, usługi agencji pośrednictwa w obrocie nieruchomościami, usługi w zakresie dzierżawy majątku nieruchomego, organizowanie funduszy na cele dobroczynne, sponsorowanie finansowe, informacja o powyższych usługach, **38** usługi agencji informacyjnych i prasowych w zakresie wiadomości i aktualności, usługi przesyłania informacji, przesyłanie informacji tekstowej, obrazowej, dźwiękowej i skompilowanej w formie zapisu elektronicznego oraz udostępnianie łączności do przesyłania takiej informacji poprzez terminale komputerowe, sieci światłowodów, telefony, telegrafy, telexy, telefaksy, radio, telewizję oraz urządzenia satelitarne, udostępnianie łączności i przekazu informacji tekstowej, dźwiękowej i obrazowej poprzez terminale komputerowe, oraz poprzez sieć światłowodów, udostępnianie połączenia ze światową siecią komputerową za pośrednictwem telekomunikacji, wypożyczanie aparatury do przesyłania informacji, usługi rozpowszechniania ogłoszeń elektronicznych, usługi przydzielania dostępu i obsługa poczty elektronicznej i skrzynek mailowych, transmisje internetowe, przydzielanie dostępu do portali internetowych, prowadzenie forum on-line, usługi portali komunikacyjnych i informacyjnych, usługi portalu z informacjami finansowymi, gospodarczymi, giełdowymi, podatkowymi, prawnymi oraz z komentarzami i poradami dla inwestorów, obsługa baz danych dostępnych przez Internet, tworzenie i utrzymywanie systemów obsługi klienta dostępnych przez Internet, informacja o powyższych usługach, obsługa telekonferencji, przesyłanie telekopii, wypożyczanie modemów, wypożyczanie urządzeń telekomunikacyjnych i do przesyłania informacji, usługi w zakresie łączności telefonicznej, **42** projektowanie systemów informatycznych dotyczących zarządzania przedsiębiorstwami na zasadzie outsourcingu, prace badawczo-rozwojowe, analizy systemów komputerowych, doradztwo w sprawach sprzętu komputerowego, projektowanie oprogramowania komputerowego, systemów informacyjnych i systemów komputerowych, odzyskiwanie danych komputerowych, odtwarzanie komputerowych baz danych, aktualizacja oprogramowania komputerowego, instalowanie, konserwacja oprogramowania komputerowego i systemów komputerowych, powielanie oprogramowania komputerowego, wypożyczanie oprogramowania komputerowego, konwersja danych lub dokumentów w formę elektroniczną, konwersja danych przez programy komputerowe, wypożyczanie komputerów, instalacji komputerowych oraz wszelkiego sprzętu do systematyzacji i przetwarzania danych, udostępnianie komputerowych baz danych, udostępnianie czasu dostępu do komputerów w celu przetwarzania danych, tworzenie i utrzymywanie serwisów internetowych i multimedialnych, administrowanie serwisami internetowymi, administrowanie stronami komputerowymi, tworzenie i utrzymywanie stron internetowych dla osób trzecich, administrowanie stronami internetowymi, usługi w zakresie zapewnienia dostępu do usług finansowych i informacji finansowych za pośrednictwem komputera i ogólnoswiatowej sieci komputerowej, usługi pomiaru gruntów, usługi testowania materiałów, usługi projektowania budynków i doradztwa budowlanego, usługi kontroli jakości, informacja o powyższych usługach, **45** usługi arbitrażowe, doradztwo w zakresie własności intelektualnej, usługi licencjonowania własności intelektualnej, doradztwo w sprawach zarządzania własnością intelektualną, zarządzanie prawami autorskimi, usługi prawnicze i badania prawne, usługi związane z bezpieczeństwem.

(111) **260322** (220) 2010 07 27 (210) 373397

(151) 2013 10 14 (441) 2010 11 08

(732) PMS Labs Spółka z ograniczoną odpowiedzialnością,

Katowice, PL.

(540)



Kolor znaku: biały, zielony, czarny

(531) 26.4.3, 27.5.1, 29.1.13

(510), (511) **09** usługi w zakresie sprzedaży sprzętu komputerowego, **42** projektowanie i rozwój oprogramowania komputerowego.

(111) **260323** (220) 2011 02 28 (210) 381999
 (151) 2013 10 14 (441) 2011 06 06
 (732) E-LOGO-EDUKACJA SPÓŁKA Z OGRANICZONĄ
 ODPOWIEDZIALNOŚCIĄ, Tczew, PL.
 (540)



Kolor znaku: niebieski, czerwony, żółty, zielony
 (531) 1.3.2, 27.5.1, 29.1.14

(510), (511) **41** usługi: edukacja i informacja o edukacji, organizowanie konkursów edukacyjnych, kształcenie praktyczne w formie pokazów, nauczanie, w tym nauczanie przedszkolne, przedszkola, organizowanie wystaw z dziedziny edukacji, wydawanie książek, gazet, czasopism i innych periodyków, wypożyczanie filmów, publikacja elektroniczna on-line książek, gazet, czasopism i innych periodyków, publikowanie tekstów innych niż teksty reklamowe, organizacja i przeprowadzanie szkoleń oraz konferencji o charakterze edukacyjnym, gry oferowane w systemie on-line z sieci, obsługa gier w systemie on-line z sieci informatycznej, publikowanie w sieci materiałów dydaktycznych, programów i gier komputerowych, produkcja, prezentowanie, dystrybucja, wypożyczanie filmów, nagrań audio oraz wideo i programów telewizyjnych; produkcja, prezentowanie, dystrybucja, wypożyczanie interaktywnych materiałów dydaktycznych i rozrywkowych, gier komputerowych, produkcja programów radiowych i telewizyjnych, dystrybucja filmów, programów telewizyjnych, nagrań audio oraz wideo.

(111) **260324** (220) 2012 01 12 (210) 395123
 (151) 2013 08 19 (441) 2012 04 23
 (732) NOWAK MIROŚLAW, Radom, PL.
 (540)



Kolor znaku: biały, beżowy, brązowy

(531) 26.1.1, 26.1.18, 27.5.1, 29.1.13
 (510), (511) **35** agencje public relations, agencje reklamowe, analizy rynkowe, badania marketingowe, badania rynku, badania w dziedzinie działalności gospodarczej, doradztwo specjalistyczne w zakresie działalności gospodarczej, doradztwo w zakresie organizowania i prowadzenia działalności gospodarczej, doradztwo w zarządzaniu działalnością gospodarczą, informacja o działalności gospodarczej, oferowanie i prezentowanie w mediach produktów dla celów sprzedaży detalicznej, organizowanie wystaw w celach handlowych lub reklamowych, outsourcing [doradztwo handlowe], pomoc przedsiębiorstwom w działalności gospodarczej przemysłowej i handlowej, pomoc w prowadzeniu i zarządzaniu działalnością gospodarczą, pozyskiwanie informacji o działalności gospodarczej, public relations, wywiad gospodarczy, **36** agencje ściągające należności (wierzytelności), **41** doradztwo zawodowe-porady w zakresie edukacji lub kształcenia, edukacja, organizowanie, obsługa i prowadzenie konferencji, organizowanie, obsługa i prowadzenie kongresów, organizowanie i prowadzenie seminariów, organizowanie konkursów edukacyjnych i rozrywkowych, tłumaczenia, **45** mediacje.

(111) **260325** (220) 2012 02 08 (210) 396450
 (151) 2013 10 23 (441) 2012 05 21
 (732) Kofola ČeskoSlovensko a.s., Ostrava, CZ.

(540)



Kolor znaku: żółty, czarny, biały, niebieski

(531) 27.5.1, 29.1.14
 (510), (511) **32** piwo; wody mineralne i gazowane oraz inne napoje bezalkoholowe; napoje owocowe i soki owocowe; syropy i inne preparaty do produkcji napojów.

(111) **260326** (220) 2012 02 10 (210) 396577
 (151) 2013 10 18 (441) 2012 05 21
 (732) ROGALSKI MARIUSZ PRZEDSIĘBIORSTWO WIELOBRANŻOWE
 SEDAN-NATURA-FRESH, Tłuchowo, PL.
 (540) AS CZYSTOŚCI
 (510), (511) **03** płyn do mycia felg aluminiowych, szyb kominkowych, grilli, piekarników, lodówek, blatów kuchennych.

(111) **260327** (220) 2012 02 10 (210) 396588
 (151) 2013 09 17 (441) 2012 05 21
 (732) MACZUŁA ALEKSIEJ, Warszawa, PL.
 (540)



(531) 7.1.24, 26.11.12, 27.5.1

(510), (511) **41** usługi związane z organizacją wypoczynku, usługi w zakresie rozrywki, usługi w zakresie organizowania przyjęć, organizowanie balów, organizowanie i obsługa konferencji i zjazdów, nieujęte w innych klasach, organizowanie i prowadzenie kongresów, prowadzenie konferencji, organizowanie i prowadzenie seminariów, organizowanie i prowadzenie sympozjów, organizowanie i prowadzenie odczytów, organizowanie konkursów edukacyjnych, organizowanie wystaw w celach kulturalnych i edukacyjnych, zarządzanie miejscami wystawowymi, organizowanie koncertów w celach kulturalnych i edukacyjnych, wypożyczanie sprzętu turystycznego, usługi związane z rozrywkami i rekreacją, organizowanie i prowadzenie imprez rozrywkowych, zwłaszcza biesiad weselnych oraz występów artystów, prowadzenie klubów i kółek zainteresowań, **43** prowadzenie pensjonatów, prowadzenie domów turystycznych; wynajmowanie noclegów, rezerwowanie noclegów, organizowanie obozów wakacyjnych w zakresie zakwaterowania, wynajmowanie sali na posiedzenia, wynajmowanie sali do celów gastronomicznych, usługi hotelarskie, usługi kawiarni, usługi restauracyjne, przygotowanie dań (żywność i napoje) na zamówienie oraz ich dostawa, wypożyczanie krzeseł, stołów, bielizny stołowej i szklanych naczyń.

(111) **260328** (220) 2012 02 17 (210) 396872
 (151) 2013 08 28 (441) 2012 05 21
 (732) SZCZĘSNY ROBERT ZAKŁAD PRODUKCJI PRODUKTÓW
 MIĘSNYCH, Nowy Podoś, PL.
 (540)



(531) 6.19.1, 6.19.9, 25.1.15, 26.11.2, 27.5.1

(510), (511) **29** pasty do kanapek zawierające tłuszcz, tłuszcze jadalne, surowce do produkcji tłuszczu jadalnych, mięso kulinarne i przetwory mięsne, podroby, drób, dziczyzna, bekon, kaszanka, kiełbasy, mięso konserwowane, mięso solone, mięso wieprzowe, mięso wołowe, mięso cielęce, mięso baranie, flaki, kości, pieczenie, pasztety, konserwy, słonina, szynka, wędliny, wędzonki, wyroby mięsne paczkowane i porcjowane, tłuszcze zwierzęce, wyroby garmażeryjne na bazie mięs: drobiowego, wieprzowego, wołowego, podroby, podroby wołowe, podroby wieprzowe, podroby cielęce, podroby baranie, wątroba, pasztet z wątróbki, wieprzowina.

(111) **260329** (220) 2012 02 28 (210) 397385
 (151) 2013 07 24 (441) 2012 06 04
 (732) POLSKIE BIURO NUMIZMATYCZNE SPÓŁKA Z OGRANICZONĄ ODPOWIEDZIALNOŚCIĄ, Warszawa, PL.
 (540)



Kolor znaku: biały, jasnogranatowy, ciemnogranatowy, czerwony
 (531) 9.1.10, 24.7.1, 26.11.12, 27.5.1, 29.1.14

(510), (511) **35** organizowanie sprzedaży w trybie aukcji i przetargów publicznych, doradztwo dotyczące organizowania działalności gospodarczej, reklama, reklama radiowa, reklamy korespondencyjne, organizowanie targów w celach handlowych lub reklamowych, oferowanie w mediach produktów dla handlu detalicznego, **36** maklerstwo, wycena antyków, wycena dzieł sztuki, wycena biżuterii, wycena numizmatyki, wycena znaczków, depozyty kosztowności, **41** organizowanie konkursów edukacyjnych lub rozrywkowych, organizowanie wystaw z dziedziny kultury lub edukacji, organizowanie i prowadzenie zjazdów, organizowanie i obsługa konferencji, organizowanie i obsługa kongresów, organizowanie i prowadzenie seminariów, organizowanie i prowadzenie sympozjów, organizowanie spektakli-impresariat.

(111) **260330** (220) 2012 02 29 (210) 397415
 (151) 2013 10 04 (441) 2012 06 04
 (732) PGS SPÓŁKA Z OGRANICZONĄ ODPOWIEDZIALNOŚCIĄ, Warszawa, PL.
 (540)



Kolor znaku: zielony, biały

(531) 10.3.10, 10.3.11, 26.4.2, 27.5.1, 29.1.12

(510), (511) **02** farby, lakiery, barwniki, **03** produkty chemii gospodarczej zawarte w tej klasie, płyny i proszki do prania, płyny do płukania, płyny do mycia naczyń, płyny do mycia szyb, kosmetyki samochodowe, płyny do mycia powierzchni, barwniki do ożywiania kolorów po praniu, saszetki zapachowe do bielizny, środki do namaczania bielizny, pasty do butów, chusteczki nasączone płynami kosmetycznymi, olejki eteryczne, preparaty do czyszczenia, środki do czyszczenia rur odpływowych, farby do bielizny, preparaty do usuwania farby, preparaty do usuwania kamienia kotłowego, środki do konserwacji skóry, krochmal, preparaty do mycia, mydła, preparaty do odtłuszczania, środki czyszczące i polerujące do parkietu, pasty do mebli i do podłogi, preparaty do zmywania, pasty do skór, preparaty do polerowania, przybory toaletowe, preparaty do usuwania rdzy, pasty do skóry, środki do szorowania, wywabiacze plam, szampony dla zwierząt domowych, dezodoranty osobiste, preparaty do golenia, sole do kąpielii inne niż lecznicze, preparaty kosmetyczne do kąpieli, wody kolońskie, kremy kosmetyczne, mleczka i balsamy do ciała, maseczki, preparaty do kręcenia włosów, lakiery do paznokci, lotony kosmetyczne, lakiery do włosów, odświeżacze do ust olejki perfumeryjne, ołówki kosmetyczne, pasty, proszki i płyny do zębów, lakiery do paznokci, **16** gazety, fotografie, albumy, przybory szkolne, papier śniadaniowy, serwetki papierowe, papier toaletowy, chusteczki do nosa papierowe, **20** meble, meble ogrodowe, meble kempingowe, lustra, ramy do obrazów, karnisze, **21** naczynia i przybory kuchenne wykonane nie z metali

szlachetnych, deski do krojenia i prasowania, garnki, talerze, dzbanki, przybory toaletowe zawarte w tej klasie, kubły, kosze na śmieci, miski, miednice, mopy, termosy, szczotki, patelnie, ściěrki do mycia, pułapki na gryzonia, serwisy stołowe nie z metali szlachetnych, spryskiwacze, wazon, **24** bielizna pościelowa, obrusy, serwety, kapy, pledy, poduszki, kołdry, **25** obuwie, ubrania, nakrycia głowy, odzież wierzchnia, garnitury, spodnie, marynarki, sukienki, spódnice, garsonki, bluzki, swetry, żakiety, bielizna osobista, bielizna nocna, szaliki, apaszki, rajstopy, pończochy, skarpety, kostiumy kąpielowe i plażowe, rękawice, koszule nocne, szlafroki, biustonosze, piżamy, halki, krawaty, **29** flaki, krokiety, chipsy ziemniaczane, chrupki ziemniaczane, wyroby wędliniarskie, koncentraty spożywcze zawarte w tej klasie, konserwy mięsne i rybne, pasztety, placki ziemniaczane, mięso, ekstrakty mięsne, mleko, produkty mleczne, oleje jadalne, tłuszcze, owoce i warzywa konserwowane, przecięry z owoców i warzyw, bakalie, żywność z ryb, wyroby garmażeryjne mięsne i rybne, sery, owoce i warzywa suszone, konfitury, galaretki, koncentraty, dżemy, powidła, sałatki owocowe, sałatki warzywne, owoce i warzywa przetworzone w postaci mrożonek i puszkowane, dania gotowe do spożycia, **30** aromaty do żywności, chipsy zbożowe, wyroby z czekolady, czekolada, kukurydza prażona, lody, desery lodowe, preparaty zbożowe, mrożonki zawarte w tej klasie, herbata, kakao, ketchup, majonezy, miód, musztarda, przyprawy, ryż, puddingi, sosy sałatkowe, prażona kukurydza, sorbety, kisiele, budynie, **32** wody gazowane, wody stołowe, wody mineralne, napoje bezalkoholowe, nektary, soki, piwo, esencje do produkcji napojów, **33** napoje alkoholowe, brandy, whisky, wina, wódki, likiery, koktajle alkoholowe, **34** cygara, cygaretki, fajki, papierosy, tytoń, zapalniczki, zapalaki, **35** doradztwo w sprawach działalności gospodarczej, informacje handlowe, analizy kosztów, pozyskiwanie, sortowanie i wyszukiwanie danych do baz danych, sondaże, rekrutacja personelu, pokazy towarów, promocja sprzedaży, programy lojalnościowe, dobór personelu za pomocą metod psychotechniki, organizowanie targów i wystaw handlowych, projektowanie reklam, pośrednictwo w zakresie kojarzenia kontrahentów, rekrutacja kadry menedżerskiej, testowanie kadry menedżerskiej w celu selekcji personelu, prowadzenie informacji o firmach, prowadzenie przedstawicielstw firm zagranicznych na Polskę, prowadzenie delikatesów, zgrupowanie na rzecz osób trzecich różnych towarów pozwalających nabywcy wygodnie oglądać i kupować w sklepie wielobranżowym z artykułami spożywczymi, z napojami, z wyrobami alkoholowymi, z wyrobami papierosowymi, z kosmetykami i środkami czystości, z odzieżą, z bielizną, z artykułami gospodarstwa domowego, ze sprzętem elektrycznym i elektronicznym, z meblami, z artykułami piśmiennymi, z kwiatami, z artykułami wyposażenia wnętrz i ogrodów, z sadzonkami, prowadzenie sklepów internetowych, **36** wynajmowanie powierzchni sklepowych, usługi w zakresie wynajmowania i administrowania nieruchomościami, doradztwo w sprawach finansowych, **39** usługi w zakresie przewozu osób i towarów, usługi w zakresie przeładunku, magazynowanie towarów, **42** tworzenie komputerowych programów informatycznych, organizowanie prac nad rozwojem komputerowych programów informatycznych, programowanie komputerowe, doradztwo w zakresie sprzętu komputerowego i programowania komputerowego, projektowanie i prowadzenie komputerowych platform szkoleniowych on-line, projektowanie i prowadzenie komputerowych platform interaktywnych on-line, **43** usługi gastronomiczne, prowadzenie hoteli, zajazdów, lodziarni catering, prowadzenie barów, barów szybkiej obsługi, kawiarnie, restauracje, restauracje samoobsługowe, przygotowywanie dań na zamówienie oraz dostawa potraw na zamówienie.

(111) **260331** (220) 2012 02 29 (210) 397424
 (151) 2013 10 28 (441) 2012 06 04
 (732) SAMODZIELNY ZESPÓŁ PUBLICZNYCH ZAKŁADÓW LECZNICTWA OTWARTEGO WARSZAWA PRAGA-PÓLNOC, Warszawa, PL.
 (540)



Kolor znaku: granatowy, czerwony, biały
 (531) 2.9.1, 3.11.2, 26.2.1, 26.2.8, 27.5.1, 29.1.13
 (510), (511) **44** usługi medyczne.

(111) **260332** (220) 2012 03 05 (210) 397566
 (151) 2013 08 02 (441) 2012 06 18
 (732) EKOKLIMAX-PROJEKT SPÓŁKA JAWNA Z. CHILEWSKI J.
 CZERWIŃSKI, Bydgoszcz, PL.
 (540)

EKOTOUCH

Kolor znaku: zielony, szary

(531) 16.1.4, 16.1.14, 27.5.1, 29.1.12

(510), (511) **09** sterowniki elektryczne i elektroniczne do rekuperacji, klimatyzacji, wentylacji, nawilżania i osuszania, urządzenia pomiarowe, sygnalizacyjne, regulacyjne do sterowania i regulacji urządzeń i instalacji w budynkach, **11** rekuperatory, urządzenia do wentylacji, klimatyzacji, nawilżania i osuszania, sterowniki termiczne do rekuperacji, klimatyzacji, wentylacji, **37** usługi instalacji i serwisowania urządzeń i systemów rekuperacji, klimatyzacji, wentylacji, nawilżania i osuszania, oraz urządzeń pomiarowych, sygnalizacyjnych, regulacyjnych do sterowania i regulacji urządzeń i instalacji w budynkach, **42** projektowanie urządzeń i systemów rekuperacji, klimatyzacji, wentylacji, nawilżania i osuszania, oraz urządzeń pomiarowych, sygnalizacyjnych, regulacyjnych do sterowania i regulacji urządzeń i instalacji w budynkach.

(111) **260333** (220) 2012 03 09 (210) 397868
 (151) 2013 09 30 (441) 2012 06 18
 (732) GAJEWICZ BERNARDA RADIO TAXI-GAMA, Inowrocław, PL.
 (540)



Kolor znaku: żółty, brązowy, czarny, czerwony

(531) 26.1.1, 26.1.11, 27.5.1, 29.1.14

(510), (511) **39** usługi taksówkarskie, usługi w zakresie pomocy drogowej (holowanie), usługi parkingowe, usługi transportu samochodowego pasażerskiego, towarowego, transport przedmiotów wartościowych, wynajmowanie pojazdów mechanicznych, wynajmowanie miejsc parkingowych, wynajmowanie powierzchni magazynowych, wynajmowanie powierzchni na salony samochodowe, usługi magazynowania, usługi informacji o transporcie, usługi pośrednictwa w transporcie.

(111) **260334** (220) 2012 03 13 (210) 397978
 (151) 2013 10 28 (441) 2012 06 18
 (732) STANISŁAWCZYK MARIUSZ SEMEKO, Gdynia, PL.
 (540) MEDDO

(510), (511) **35** informacja o działalności gospodarczej z zakresu opieki zdrowotnej, usług medycznych, farmacji, rehabilitacji, doradztwo w sprawach zarządzania i administrowania działalności gospodarczej dla firm działających w branży medycznej, ekspertyzy i analizy opłacalności, kosztów leczenia, informacja o produktach i oferowanie produktów leczniczych, rehabilitacyjnych, kosmetyków, środków higieny osobistej w sprzedaży detalicznej, na stronach internetowych i w mediach, telefoniczne udzielanie informacji dla nieobecnych abonentów, pozyskiwanie i systematyzacja komputerowych baz danych z zakresu opieki zdrowotnej, wyszukiwanie informacji w plikach komputerowych dla osób trzecich, **42** projektowanie i tworzenie oprogramowania komputerowego, stron internetowych dla przychodni i placówek opieki zdrowotnej, gabinetów lekarskich i osób trzecich, instalowanie, konserwacja, powielanie, systematyzacja i aktualizacja danych, elektroniczna konwersja danych lub programów, usługi w zakresie hostingu sieci internetowej, **44** kliniki medyczne, opieka zdrowotna, opieka pielęgniarska, porady w zakresie farmakologii, placówki rekonwalescencyjne, salony piękności, salony fryzjerskie, usługi telemedyczne, usługi korzystania z sauny.

(111) **260335** (220) 2012 03 14 (210) 398021
 (151) 2013 10 18 (441) 2012 06 18

(732) POLSKIE TOWARZYSTWO TURYSTYCZNO-KRAJOZNAWCZE,
 Warszawa, PL.
 (540)



Kolor znaku: zielony, czerwony, biały, żółty

(531) 1.17.11, 17.5.21, 27.5.1, 29.1.14

(510), (511) **35** reklama, reklama za pomocą Internetu, usługi menedżerskie, usługi w zakresie badania rynku turystycznego, sondaże opinii publicznej, organizowanie pokazów, targów i wystaw w celach handlowych i reklamowych dotyczących turystyki, rekreacji, edukacji, wypoczynku, zarządzanie targami i wystawami o tematyce turystycznej, edukacyjnej, rekreacyjnej, dotyczącej wypoczynku, pozyskiwanie danych do baz danych, systematyzowanie tych danych i zarządzanie tymi danymi, zarządzanie zbiorami informatycznymi, organizowanie i prowadzenie kampanii reklamowych, publikowanie tekstów reklamowych, rozpowszechnianie ogłoszeń i materiałów reklamowych, usługi reklamowe i promocyjne, usługi w zakresie marketingu i prezentacji, organizowanie przetargów, prowadzenie przedstawicielstw firm zagranicznych, sprzedaż hurtowa i detaliczna sprzętu turystycznego, sprzedaż hurtowa i detaliczna sprzętu turystycznego za pośrednictwem Internetu, **39** prowadzenie biur turystycznych z wyjątkiem rezerwacji hoteli i pensjonatów, organizowanie podróży, organizowanie wycieczek, rezerwacja miejsc na podróż, usługi turystyczne związane ze zwiedzaniem, usługi związane z transportem pasażerskim, kontrola i administrowanie szlaków turystycznych, organizowanie obozów wypoczynkowych, organizowanie wypoczynku; usługi doradztwa i konsultingu dotyczące turystyki, dostarczanie informacji na stronach internetowych na temat turystyki, **41** usługi w zakresie wydawnictw, wydawanie gazety internetowej, usługi edukacyjne i szkoleniowe w zakresie turystyki, rekreacji, organizowania wypoczynku, organizowanie ekspozycji, wystaw, seminariów, konferencji, wykładów, grup dyskusyjnych związanych z tematyką turystyczną i rekreacją, organizowanie zjazdów, pokazów i prezentacji osiągnięć naukowo-technicznych, w szczególności w zakresie turystyki, edukacji, rekreacji, organizowanie i prowadzenie imprez związanych z wręczaniem nagród za działalność na polu turystyki, rekreacji, wydawanie i publikowanie czasopism, w tym czasopism branżowych oraz książek i periodyków w formie tradycyjnej oraz z zastosowaniem sieci informatycznych Internetu, obsługiwanie, nauczanie i szkolenia kadr naukowych, w szczególności w zakresie turystyki i rekreacji oraz organizacji wypoczynku, organizowanie konkursów edukacyjnych, dostarczanie informacji, w tym informacji o charakterze edukacyjnym i szkoleniowym za pomocą stron internetowych, działających w globalnej sieci komputerowej, prowadzenie muzeów, bibliotek, pracowni krajoznawczych, kształcenie i doskonalenie kadr turystycznych, obsługa pól golfowych, obsługa kortów tenisowych, basenów pływackich, fotoreportaże, organizowanie kursów, organizowanie konferencji, zjazdów, sympozjów, spotkań towarzyskich i biznesowych, organizowanie imprez plenerowych, obsługa publikacji elektronicznych on-line, rezerwacja miejsc na spektakle, przedstawienia teatralne, filmy, rozrywka, informacja o rozrywce, publikowanie tekstów innych niż reklamowe, tłumaczenia, wykonywanie fotografii, organizowanie loterii, organizowanie balów, przyjęć, organizowanie koncertów, organizowanie widowisk artystycznych, oraz różnych innych imprez kulturalnych, organizowanie konkursów, teleturniejów, konkursów piękności; usługi doradztwa i konsultingu dotyczące rekreacji, edukacji i wypoczynku, dostarczanie informacji na stronach internetowych na temat rekreacji, wypoczynku i edukacji, **42** projektowanie witryn internetowych, projektowanie i prowadzenie platform informatycznych, pośrednictwo w zakresie kojarzenia kontrahentów z branży turystycznej, edukacyjnej, szkoleniowej, prowadzenie komputerowych platform informacyjnych o charakterze branżowym, w szczególności dotyczących tematyki turystyki, rekreacji, sportu; uaktualnianie publikacji elektronicznych dostarczanych do odbiorców drogą on-line, administrowanie stronami komputerowymi (internetowymi), prowadzenie badań i poszukiwań związanych z historią kraju, dobrami kultury, przyrody,

ochrony środowiska naturalnego, **43** usługi hotelarskie, usługi gastronomiczne, prowadzenie schronisk turystycznych, prowadzenie moteli, hoteli, pensjonatów, barów, barów szybkiej obsługi, kawiarni, restauracji, restauracji samoobsługowych, zajazdów, stołówek, domów wczasowych, domów turystycznych, wynajmowanie mieszkań na pobyt czasowy, usługi związane z prowadzeniem kempingów, miejsc noclegowych, rezerwacja miejsc w hotelach, pensjonatach, wynajmowanie sal na posiedzenia, na spotkania towarzyskie i biznesowe, **45** usługi organów nadających uprawnienia z zakresu sportu, rekreacji i turystyki.

(111) **260336** (220) 2012 04 11 (210) 399266
 (151) 2013 08 16 (441) 2012 07 16
 (732) NOBLE SECURITIES SPÓŁKA AKCYJNA, Kraków, PL.
 (540) NS Forex

(510), (511) **09** urządzenia i przyrządy: naukowe, żeglarskie, geodezyjne, fotograficzne, kinematograficzne, optyczne, wagowe, pomiarowe, sygnalizacyjne, kontrolne, do ratowania życia, do celów dydaktycznych; urządzenia i przyrządy elektryczne przewodzące, przełączające, transformujące, akumulatorowe i kontrolno-sterujące; urządzenia do nagrywania, transmisji lub reprodukcji dźwięku lub obrazu; magnetyczne nośniki danych, płyty, dyski z nagraniami; automaty sprzedające i mechanizmy do urządzeń uruchamianych przez wrzucenie monety; kasy sklepowe, maszyny liczące, sprzęt przetwarzający dane i komputery; urządzenia do gaszenia ognia; karty bankowe, karty kredytowe, karty debetowe, karty płatnicze i karty identyfikacyjne, magnetycznie kodowane karty i karty zawierające płytki obwodów scalonych, karty inteligentne, karty z pamięcią lub z mikroprocesorem, czytniki kart, programy komputerowe, oprogramowanie komputerowe umożliwiające kartom inteligentnym współdziałanie z terminalami i czytnikami, aparatura elektroniczna do weryfikacji autentyczności kart bankowych, kart kredytowych, kart debetowych i kart płatniczych, programy komputerowe ładowane: programy komputerowe zapisane na chipach, dyskietkach, taśmach i dyskach kompaktowych, programy komputerowe aplikacyjne, programy komputerowe narzędziowe, programy komputerowe systemu operacyjnego, oprogramowania do zabezpieczenia składów danych oraz wyszukiwania i transmisji poufnych informacji klienta używanych przez osoby oraz instytucje bankowe i finansowe, **16** papier, tektura i wyroby z tych materiałów nie ujęte w innych klasach; druki; materiały introligatorskie; materiały fotograficzne zawarte w tej klasie; materiały piśmienne; kleje do materiałów piśmiennych lub do celów domowych; materiały przeznaczone dla artystów; pędzle malarskie; maszyny do pisania i sprzęt biurowy z wyjątkiem mebli; materiały szkoleniowe i instruktażowe z wyjątkiem aparatów; materiały z tworzyw sztucznych do pakowania nie ujęte w innych klasach; czcionki drukarskie; matryce; materiały papiernicze, materiały drukowane, publikacje, książki, wydawnictwa reklamowe, katalogi, czasopisma, periodyki, magazyny, broszury, foldery, ulotki, prospekty, druki, afisze, plakaty, naklejki, materiały biurowe, materiały szkoleniowe i instruktażowe z wyjątkiem aparatów, **35** reklama; zarządzanie w działalności handlowej; administrowanie działalności handlowej; prace biurowe; specjalistyczne doradztwo i konsulting dotyczące działalności gospodarczej oraz reklamy, pomoc i usługi organizacji i zarządzania działalnością gospodarczą, przedsiębiorstwami oraz przedsięwzięciami gospodarczymi i handlowymi, usługi audytorskie, księgowe i rachunkowe, pośrednictwo w zawieraniu transakcji handlowych, usługi specjalistycznego doradztwa handlowego i gospodarczego, usługi pośrednictwa handlowego, usługi agencji importowo-eksportowych i agencji handlowych, promocja sprzedaży towarów, organizowanie aukcji; badania i poszukiwania w dziedzinie działalności gospodarczej, ekspertyzy w dziedzinie działalności gospodarczej, ekspertyzy opłacalności; usługi przenoszenia przedsiębiorstw, usługi pozyskiwania, opracowywania i udostępniania informacji o działalności gospodarczej; usługi pośrednictwa pracy, rekrutacji i doboru personelu, doradztwo w zakresie zarządzania personalnego i kadrowego; organizowanie targów i wystaw w celach handlowych lub reklamowych; usługi badania rynku i opinii publicznej, usługi wykonywania prognoz ekonomicznych i analiz rynkowych, analizy kosztów, usługi badań statystycznych i przeprowadzania wyceny działalności gospodarczej; opracowywanie informacji statystycznych, sporządzanie wyciągów z kont, zarządzanie zbiorami informatycznymi i zbiorami danych w systemach komputerowych, pozyskiwanie danych do komputerowych baz danych, usługi syste-

matyzacji, sortowania i kompilacji danych w komputerowych bazach danych, komputerowe zarządzanie plikami, wyszukiwanie informacji w bazach i plikach komputerowych; usługi reklamy i promocji, usługi public relations, usługi reklamy z wykorzystaniem metod słownych, dźwiękowych, audiowizualnych i multimedialnych oraz za pośrednictwem sieci komputerowej, rozpowszechnianie materiałów reklamowych i ofert reklamowych, rozpowszechnianie ogłoszeń reklamowych, udostępnienie powierzchni reklamowych i czasu reklamowego, usługi obsługi programów lojalnościowych i programów promocyjnych jako usługi biurowe; archiwizacja dokumentów metodami elektronicznymi i tradycyjnymi; informacja o ww. usługach, **36** ubezpieczenia; usługi finansowe; usługi monetarne; usługi w zakresie majątku nieruchomego zawarte w tej klasie, usługi bankowe, usługi maklerskie, prowadzenie kont depozytowych papierów wartościowych, usługi obrotu papierami wartościowymi, inwestowanie na rynku kapitałowym, rynku papierów wartościowych oraz na rynku nieruchomości, dokonywanie operacji kupna i sprzedaży papierów wartościowych, notowania giełdowe, usługi zarządzania aktywami finansowymi, zarządzanie portfelem na zlecenie klienta, usługi doradztwa w zakresie obrotu papierami wartościowymi-raporty, analizy i opracowania na zamówienie klienta, usługi pośrednictwa w nabywaniu dużych pakietów akcji w trybie wezwania, usługi opracowywania prospektów emisyjnych, usługi wprowadzania akcji spółek do publicznego obrotu, usługi pełnienia funkcji sponsora emisji, animatora rynku oraz emitenta, usługi finansowych memorandumów informacyjnych, usługi organizacji obrotu papierami wartościowymi spółek na rynku niepublicznym, wykonywanie czynności związanych z emisją i obrotem papierami wartościowymi, usługi gwarantowania emisji papierów wartościowych, usługi underwritingu; pośrednictwo w obrocie papierami wartościowymi, prowadzenie rachunków maklerskich, nabywanie i zbywanie papierów wartościowych na zlecenie osób trzecich, prowadzenie rozliczeń z tytułu posiadania, nabycia lub zbycia papierów wartościowych, pośrednictwo w nabywaniu pakietów akcji, usługi domów maklerskich, wykonywanie ekspertyz i prognoz finansowych, analiza finansowa, doradztwo finansowe, świadczenie usług konsultacyjno-doradczych w sprawach finansowych, doradztwo inwestycyjne, usługi czynności powierniczych, zarządzanie funduszami powierniczymi, lokowanie powierzonych pieniędzy w imieniu własnym i na wspólny rachunek uczestników funduszy powierniczych, zbywanie jednostek uczestnictwa funduszy powierniczych, zarządzanie towarzystwami, funduszami inwestycyjnymi i funduszami emerytalnymi, usługi prowadzenia indywidualnych kont emerytalnych, usługi dystrybucji jednostek towarzystwa funduszy inwestycyjnych, usługi udzielania i obsługi kredytu na zakup papierów wartościowych, zarządzanie powierzonymi środkami pieniężnymi oraz innymi aktywami, usługi zarządzania ryzykiem, tworzenie i prowadzenie funduszy inwestycyjnych i powierniczych; usługi depozytowe i kredytowe, usługi brokerskie, usługi clearingowe, usługi leasingowe, usługi faktoringowe, usługi w zakresie kapitału powierniczego, akredytywy, obsługi czeków podróżnych, prowadzenie rachunków bankowych, przyjmowanie wkładów oszczędnościowych i lokat terminowych, udzielanie oraz zaciąganie kredytów i pożyczek, przeprowadzanie rozliczeń transakcji, wykonywanie operacji wekslowych i czekowych, dokonywanie transakcji i przelewów elektronicznych; przyjmowanie i dokonywanie lokat w bankach krajowych i zagranicznych, przyjmowanie i udzielanie poręczeń i gwarancji bankowych, dokonywanie obrotu wartościami dewizowymi, przyjmowanie do depozytu przedmiotów, dokumentów i papierów wartościowych oraz udostępnianie skrytek sejfowych, organizowanie i uczestniczenie w konsorcjach bankowych, dokonywanie obrotu wierzycelnościami, wykonywanie na zlecenie innych banków określonych czynności bankowych, wykonywanie czynności powierniczych, wydawanie i obsługa kart płatniczych, wykonywanie terminowych operacji finansowych, wykonywanie czynności z zakresu działalności ubezpieczeniowej, pośrednictwo ubezpieczeniowe; wycena aktywów ruchomych i nieruchomości, zarządzanie majątkiem nieruchomym i ruchomym, usługi operacji finansowych związanych z likwidacją przedsiębiorstw, usługi agencji pośrednictwa w obrocie nieruchomościami, usługi dzierżawy majątku nieruchomego; organizowanie funduszy na cele dobroczynne, sponsorowanie finansowe; informacja o powyższych usługach; usługi doradcze dotyczące wszystkich usług ujętych w tej klasie; informacja o ww. usługach, **38** usługi telekomunikacyjne zawarte w tej klasie; usługi agencji informacyjnych i prasowych, usługi przesyłania informacji, przesyłanie informacji tekstowej, obrazowej,

dźwiękowej i skompilowanej w formie zapisu elektronicznego oraz udostępnianie łączności do przesyłania takiej informacji poprzez terminale komputerowe, sieci światłowodów, telefony, telegrafy, teleksy, telefaksy, radio, telewizję oraz urządzenia satelitarne, udostępnianie łączności i przekazu informacji tekstowej, dźwiękowej i obrazowej poprzez terminale komputerowe, oraz poprzez sieć światłowodów, udostępnianie połączenia ze światową siecią komputerową za pośrednictwem telekomunikacji, wypożyczanie aparatury do przesyłania informacji, usługi rozpowszechniania ogłoszeń elektronicznych za pomocą telekomunikacji, usługi przydzielania dostępu i obsługa poczty elektronicznej i skrzynek mailowych, usługi transmisji internetowych, mianowicie przekazywanie dźwięku i obrazu poprzez sieć internetową, przydzielanie dostępu do portali internetowych, prowadzenie forum on-line, usługi przydzielania dostępu do portali komunikacyjnych i informacyjnych oraz przesyłania danych, wiadomości, dźwięku i obrazu poprzez portale komunikacyjne i informacyjne; umożliwianie dostępu do portalu z informacjami finansowymi, gospodarczymi, giełdowymi, podatkowymi, prawnymi oraz z komentarzami i poradami dla inwestorów, umożliwianie dostępu do platformy internetowej używanej do inwestowania na rynku walut, przydzielanie dostępu do baz danych dostępnych przez Internet, udostępnianie środków łączności umożliwiających obsługę klienta przez Internet, informacja o powyższych usługach; obsługa konferencji, przesyłanie telekopii, wypożyczanie modemów, wypożyczanie urządzeń telekomunikacyjnych i do przesyłania informacji, usługi łączności telefonicznej; informacja o ww. usługach, **41** nauczanie; kształcenie; usługi w dziedzinie rozrywki; usługi w zakresie sportu i kultury; usługi wydawnicze, publikowanie tekstów, artykułów, książek, periodyków, czasopism, gazet, prezentacji multimedialnych, publikacje elektroniczne on-line, wydawanie nagrań dźwiękowych, wizualnych, nagrań wideo, elektronicznych nośników informacji; produkcja filmów, nagrań audio i/lub video oraz programów radiowych i telewizyjnych; organizowanie konkursów i gier edukacyjnych, sportowych, kulturalnych i rozrywkowych, organizacja zawodów sportowych; organizacja loterii, festiwalu, imprez plenerowych, imprez integracyjnych; organizacja i prowadzenie konferencji, kongresów, seminariów, sympozjów, zjazdów, szkoleń, konkursów i wystaw; organizowanie wystaw w celach sportowych, edukacyjno-szkoleniowych oraz kulturalnych; informacja o ww. usługach, **42** usługi wykonywania badań naukowych i technicznych oraz ich projektowanie; analizy przemysłowe; usługi wykonywania badań w dziedzinie sprzętu komputerowego oraz oprogramowania; projektowanie i ulepszanie sprzętu oraz oprogramowania komputerowego; ekspertyzy w dziedzinie komputerów, systemów komputerowych i programów komputerowych, konsulting w zakresie komputerów i programów komputerowych, programowanie komputerów na zlecenie, projektowanie i tworzenie oprogramowania komputerowego, mianowicie programów zapisanych we właściwym języku dla danego komputera do użycia w komputerach i systemach, projektowanie oprogramowania dostosowanego do potrzeb poszczególnych grup użytkowników; projektowanie systemów komputerowych, projektowanie lokalnych sieci komputerowych, doradztwo w zakresie informatyzacji rachunkowości, wynajem programów komputerowych i oprogramowania komputerowego; tworzenie, utrzymywanie i opracowywanie portali internetowych, tworzenie oprogramowania dla portali internetowych, usługi prowadzenia portali internetowych, ich konserwacja i hosting, informacja o ww. usługach.

(111) **260337** (220) 2012 04 13 (210) 399365
 (151) 2013 10 23 (441) 2012 07 16
 (732) VIRGO PROJEKT SPÓŁKA Z OGRANICZONĄ
 ODPOWIEDZIALNOŚCIĄ, Wrocław, PL.
 (540)

PEWNOŚĆ BUDOWANIA

Kolor znaku: granatowy, biały
 (531) 25.3.1, 26.4.2, 26.4.18, 27.5.1, 29.1.12
 (510), (511) **01** kleje budowlane, kleje do celów innych niż papiernicze i domowe, kleje do celów przemysłowych, kleje do płytek ceramicznych, kleje do tapet, preparaty do klejenia i gruntowania, produkty chemiczne przeznaczone dla przemysłu, środki do konserwacji betonu, z wyjątkiem farb i olejów, środki do konserwacji cegieł,

z wyjątkiem farb i olejów, środki do konserwacji cementu, z wyjątkiem farb i olejów, środki do konserwacji ceramiki, z wyjątkiem farb i olejów, środki do konserwacji murów, z wyjątkiem farb i olejów, żywice akrylowe w stanie surowym, żywice epoksydowe w stanie surowym, żywice syntetyczne w stanie surowym, **17** aerozolowe piany poliuretanowe, farby izolacyjne, materiały izolacyjne, materiały na uszczelnienia drzwi i okien, materiały uszczelniające, substancje do izolacji przeciwwilgociowych budynków, substancje uszczelniające do połączeń, taśmy uszczelniające do drzwi i okien, taśmy izolacyjne, uszczelniacze silikonowe i akrylowe, uszczelnienia wodoodporne, zaprawy izolacyjne, żywice syntetyczne, **19** bitumiczne powłoki dachowe, bitumiczne wyroby dla budownictwa, gonty, konstrukcyjne elementy niemetalowe dla budownictwa, materiały budowlane niemetalowe, materiały do budowy, pokryć i naprawy nawierzchni drogowych, niemetalowe pokrycia dachowe, papy, pokrycia niemetalowe dla budownictwa, tynki, zaprawy budowlane.

(111) **260338** (220) 2012 05 10 (210) 400242
 (151) 2013 10 25 (441) 2012 08 13
 (732) MELOG.COM SPÓŁKA Z OGRANICZONĄ
 ODPOWIEDZIALNOŚCIĄ, Warszawa, PL.
 (540)



Kolor znaku: czerwony, pomarańczowy, turkusowy, biały
 (531) 7.1.8, 24.17.1, 24.17.2, 26.11.2, 27.5.1, 29.1.14
 (510), (511) **35** reklama, ogłoszenia reklamowe, ogłoszenia reklamowe za pośrednictwem sieci komputerowej, reklamy prasowej, agencje reklamowe, promocje sprzedaży dla osób trzecich, **38** telekomunikacja obejmująca usługi umożliwiające komunikowanie między osobami: przesyłanie informacji, przesyłanie informacji tekstowej i obrazowej za pomocą komputera, poczta elektroniczna, **41** usługi w zakresie publikacji pism, książek, usługi w zakresie informacji elektronicznej dotyczącej ogłoszeń on-line, **42** usługi w zakresie tworzenia stron on-line, administrowanie stronami komputerowymi (sieciowymi), projektowanie oprogramowania komputerowego, projektowanie systemów komputerowych.

(111) **260339** (220) 2012 05 21 (210) 400656
 (151) 2013 09 17 (441) 2012 08 27
 (732) PZ CUSSONS (International) Limited, Manchester, GB.
 (540) ORIGINAL SOURCE-NIE ZAWIERA RUTYNY

(510), (511) **03** kosmetyki, preparaty kosmetyczne, środki perfumeryjne, perfumy, wody toaletowe i kolońskie, preparaty kosmetyczne do golenia i po goleniu, pianki, kremy i mydła do golenia, balsamy po goleniu, kremy, pianki, talki, emulsje, płyny, toniki, żele, mleczka kosmetyczne, oliwki, balsamy do skóry, mydła, mydła w płynie, mydła dezynfekujące, mydła dezodoryzujące, mydła lecznicze, mydła przeciwpotowe, mydła toaletowe, mydła zawierające składniki pilingujące i/lub masujące, mydła przeciwpotowe do stóp, środki i preparaty do mycia i kąpieli, płyny, żele, kremy, pianki i mleczka pod prysznic, płyny, żele, kremy, pianki i mleczka do kąpieli, środki i preparaty do pielęgnacji ciała, środki i preparaty do mycia, pielęgnacji i ochrony włosów, farby i lakiery do włosów, środki i preparaty do układania włosów, szampony, odżywki do włosów, środki i preparaty przeciwłupieżowe, środki i preparaty do oczyszczania skóry, środki i preparaty do oczyszczania skóry o właściwościach antybakteryjnych, olejki eteryczne, dezodoranty i antyperspiranty, środki i preparaty do higieny intymnej, odświeżacze do ust, środki i preparaty do makijażu i demakijażu, środki i preparaty do pielęgnacji, malowania i ochrony ust, rzęs, brwi, paznokci, środki i preparaty do usuwania lakierów, odzywki do paznokci, środki i preparaty do opalania i chroniące przed promieniowaniem ultrafioletowym, środki i preparaty do samoopalanania, środki i preparaty do depilacji, pudry do makijażu, pudry po kąpieli, pudry higieniczne, chusteczki nasączone płynami kosmetycznymi, środki i preparaty do pielęgnacji zębów i jamy ustnej, artykuły toaletowe, ozdoby do celów kosmetycznych, wyroby chemii gospodarczej, środki i preparaty do czyszczenia, polerowania, szorowania i ścierania, środki i preparaty do czyszczenia, polerowania, szorowania i ścierania do użytku w gospodarstwie domowym, mleczka, żele,

płyny i proszki do czyszczenia i polerowania, detergenty, materiały ściernie, środki i preparaty piorące, proszki, płyny i mydła do prania, koncentraty do prania, płyny do mycia naczyń, płyny do płukania tkanin, koncentraty do płukania tkanin, antystatyczne środki i preparaty do celów domowych, środki i preparaty do zmiękczenia tkanin, krochmal, środki i preparaty do krochmalenia, środki i preparaty do namazania tkanin, środki i preparaty chemiczne do ożywiania kolorów do użytku domowego, mydła do ożywiania koloru tkanin, środki i preparaty wybielające stosowane w praniu, środki i preparaty do odbarwiania, środki i preparaty odtłuszczające inne niż stosowane w procesach produkcyjnych, środki i preparaty do wywabiania plam, perfumowana woda do prasowania, preparaty do usuwania kamienia kotłowego dla gospodarstw domowych, środki i preparaty do prania, czyszczenia i konserwacji skóry, środki i preparaty do czyszczenia szkła, szyb i lustro, **05** kosmetyki do celów leczniczych: kremy, pianki, emulsje, płyny, żele, oliwki i balsamy lecznicze, środki i preparaty przeciwłupieżowe lecznicze, sole do kąpieli do celów medycznych, środki do kąpieli leczniczych, dezodoranty inne niż do użytku osobistego, środki dezynfekcyjne do celów higienicznych, środki do odświeżania powietrza, środki odstraszające owady, środki grzybobójcze, **35** usługi sprzedaży za pośrednictwem Internetu towarów z branży kosmetycznej, towarów higienicznych i do pielęgnacji ciała, środków czystości oraz kosmetyków i środków do celów leczniczych.

(111) **260340** (220) 2012 05 21 (210) 400657
(151) 2013 10 11 (441) 2012 08 27

(732) PZ CUSSONS (International) Limited, Manchester, GB.
(540) ORIGINAL SOURCE-NATURALNIE INTENSYWNE ŻELE POD PRYSZNIC
(510), (511) **03** żele kosmetyczne używane pod prysznic, **35** usługi sprzedaży za pośrednictwem Internetu towarów do pielęgnacji ciała.

(111) **260341** (220) 2012 05 24 (210) 400780
(151) 2013 10 14 (441) 2012 08 27

(732) BOCZEK DAMIAN DRAVERIK, Mikołów, PL.
(540) DRAVERIK
(510), (511) **09** urządzenia elektroniczne, urządzenia elektroniczne do wyświetlania danych, mobilne urządzenia do nagrywania, transmisji, przetwarzania, wyświetlania i reprodukcji dźwięku, obrazu i danych, urządzenia współpracujące z komputerami w zakresie przekazywania dźwięku, obrazu i danych, **14** zegarki, zegarki na rękę, elektroniczne zegarki, zegarki cyfrowe, zegary, paski do zegarków, **35** zgromadzenie na rzecz osób trzecich towarów i usług z nimi związanych pozwalające na swobodne oglądanie i kupowanie w sklepie i hurtowni oraz dystrybucja towarów przez Internet i prowadzenie sklepu w systemie on-line za pośrednictwem Internetu, następujących towarów: zegarki, zegarki na rękę, zegary, paski do zegarków, promocja sprzedaży dla osób trzecich, marketing, usługi badania rynku i opinii publicznej, usługi importowo-eksportowe, doradztwo specjalistyczne handlowe, usługi reklamowe, dystrybucja i rozpowszechnianie materiałów reklamowych, rozpowszechnianie ogłoszeń reklamowych, badania rynku i opinii publicznej.

(111) **260342** (220) 2012 05 24 (210) 400826
(151) 2013 09 06 (441) 2012 08 27

(732) WINEZJA.PL SPÓŁKA Z OGRANICZONĄ ODPOWIEDZIALNOŚCIĄ, Warszawa, PL.
(540) WINEZJA
(510), (511) **32** napoje bezalkoholowe; piwo, **33** napoje alkoholowe (z wyjątkiem piwa), **35** wyselekcjonowanie, z myślą o osobach trzecich, napojów alkoholowych i bezalkoholowych, tak aby umożliwić konsumentom obejście i dokonanie zakupu w dobrych warunkach, w sklepie detalicznym, sklepie wyspecjalizowanym, hurtowni lub za pośrednictwem środków komunikacji elektronicznej, przez strony internetowe lub telesklepy; organizowanie i prowadzenie imprez połączonych z degustacją win, w celach handlowych, promocyjnych i reklamowych, **41** prowadzenie i udostępnianie portalu internetowego wiedzy o winie i alkoholach; organizowanie i prowadzenie imprez rozrywkowych połączonych z degustacją win; porady ekspertów win, jako usługi w zakresie edukacji lub kształcenia.

(111) **260343** (220) 2012 05 30 (210) 401022
(151) 2013 09 20 (441) 2012 09 10

(732) KULIG STANISŁAW FIRMA HANDLOWA STANISŁAW KULIG
SKŁADY FABRYCZNE-CENTRUM SZTUĆCA, Czechowice-Dziedzice, PL.
(540)



Kolor znaku: czarny, fioletowy

(531) 5.5.3, 27.5.1, 29.1.12

(510), (511) **35** zgrupowanie na rzecz osób trzecich towarów umożliwiających dogodnie ich oglądanie i dokonywanie zakupu w sklepie, hurtowni oraz za pośrednictwem internetu, w wyszczególnionym zakresie: kuchnia-garnki, szybkowary, woki, patelnie, noże kuchenne, formy do pieczenia, akcesoria do pieczenia, deski do krojenia, naczynia żaroodporne, wagi kuchenne, tostery, roboty kuchenne, młynki i przyprawniki, czajniki, miski i tace, tarki i obieraczki, kosze na śmieci, pojemniki, chlebaki i maselniczki, akcesoria kuchenne, sitka, lejki i durszlaki, maszyny, meble kuchenne, jadalnia-sztućce, zastawy stołowe, szklanki i filiżanki, kieliszki i karafki, patery, kosze i misy, czajniki i termosy, fondue, sushi i owoce morza, kieliszki do jajek, obrusy i maty, cukiernice i mieczniki, talerze, dzbanki, creme brulee, podgrzewacze, bar-korkociągi i otwieracze, nalewaki, karafki, kieliszki i szklanki, stojaki na wino, shakery, pojemniki na lód, stoliki do cytrusów, sztuczne, chłodziarki do wina, termometr do wina, pompki, akcesoria, popielniczki, skrzynki na alkohol, salon-wazony, donice, świeczniki, kominki, stojaki, ramki na zdjęcia, misy i patery, zegary, lustra, stojaki na kieliszki, meble, dekoracje, łazienka-ręczniki, wieszaki, szafki i półki, wagi łazienkowe, stojaki na papier, kosze na pranie, lustra, pojemniki na szczoteczki, maty relaksujące, maty ozonizujące, mydelniczki i dozowniki, szczotki do toalet, pojemniki i podajniki, kosze na śmieci, akcesoria łazienkowe, lustra, stojaki na parasole, wieszaki na ubrania, stojaki i listwy na buty, łyżki do butów, wieszaki na klucze, akcesoria, meble, ogród-grille, narzędzia ręczne, donice, latarki, akcesoria do grilla, konewki, misy, tace, patery, akcesoria piknikowe, lampiony i pochodnie, wiatraki, akcesoria ogrodowe, karmniki dla ptaków, meble ogrodowe, akcesoria dla psów i kotów, skrzynie, wycieraczki, gry ogrodowe, huśtawki i hamaki, akcesoria piknikowe, biuro-kosze na śmieci organizery, akcesoria, notatniki, pojemniki, tablice magnetyczne, noże i nożyczki, półki i uchwyty, akcesoria osobiste-szczyorki, breloki i łańcuszki na biżuterię, multitools, torby i kosze na zakupy, popielniczki, butelki, skrobaczki do szyb, kosmetyczki, skarbonki.

(111) **260344** (220) 2012 06 13 (210) 401506
(151) 2013 10 28 (441) 2012 09 24

(732) IDEA BANK SPÓŁKA AKCYJNA, Warszawa, PL.

(540) DUMA PRZEDSIĘBIORCÓW

(510), (511) **09** urządzenia i przyrządy: naukowe, żeglarskie, geodezyjne, fotograficzne, kinematograficzne, optyczne, wagowe, pomiarowe, sygnalizacyjne, kontrolne, do ratowania życia, do celów dydaktycznych; urządzenia i przyrządy elektryczne przewodzące, przełączające, transformujące, akumulatorowe i kontrolno-sterujące; urządzenia do nagrywania, transmisji lub reprodukcji dźwięku lub obrazu; magnetyczne nośniki danych, płyty (dyski) z nagraniami; automaty sprzedające i mechanizmy do urządzeń uruchamianych przez wrzucenie monety; kasy sklepowe, maszyny liczące, sprzęt przetwarzający dane i komputery; urządzenia do gaszenia ognia; karty bankowe, karty kredytowe, karty debetowe, karty płatnicze i karty identyfikacyjne, magnetycznie kodowane karty i karty zawierające płytki obwodów scalonych (smart cards-karty „inteligentne”), karty z pamięcią lub z mikroprocesorem, czytniki kart, programy komputerowe, oprogramowanie komputerowe umożliwiający kartom „inteligentnym” współdziałanie z terminalami i czytnikami, aparatura elektroniczna do weryfikacji autentyczności kart bankowych, kart kredytowych, kart debetowych i kart płatniczych, programy komputerowe ładowane: programy komputerowe zapisane na chipach, dyskietkach, taśmach i dyskach kompaktowych, programy komputerowe aplikacyjne, programy komputerowe narzędziowe, programy komputerowe systemu operacyjnego, oprogramowania do zabezpieczenia składów danych oraz wyszukiwania i transmisji poufnych informacji klienta używanych przez osoby oraz instytucje bankowe i finansowe, **16** papier, tektura i wyroby z tych materiałów nie ujęte w innych klasach; druki; materiały introligatorskie; materiały fotogra-

ficzne zawarte w tej klasie; materiały piśmienne; kleje do materiałów piśmiennych lub do celów domowych; materiały przeznaczone dla artystów; pędzle malarskie; maszyny do pisania i sprzęt biurowy (z wyjątkiem mebli); materiały szkoleniowe i instruktażowe (z wyjątkiem aparatów); materiały z tworzyw sztucznych do pakowania (nie ujęte w innych klasach); czcionki drukarskie; matryce; materiały papiernicze; materiały drukowane, publikacje, książki, wydawnictwa reklamowe, katalogi, czasopisma, periodyki, magazyny, broszury, foldery, ulotki, prospekty, druki, afisze, plakaty, naklejki, materiały biurowe, materiały szkoleniowe i instruktażowe (z wyjątkiem aparatów), **35** reklama; zarządzanie w działalności handlowej; administrowanie działalnością handlowej; prace biurowe; specjalistyczne doradztwo i konsulting w zakresie organizowania i prowadzenia działalności gospodarczej, pomoc i usługi w zakresie organizacji i zarządzania działalnością gospodarczą, przedsiębiorstwami oraz przedsięwzięciami gospodarczymi i handlowymi, usługi audytorskie, księgowe i rachunkowe, pośrednictwo w zawieraniu transakcji handlowych, usługi w zakresie specjalistycznego doradztwa handlowego i gospodarczego, usługi pośrednictwa handlowego, usługi agencji importowo-eksportowych i agencji handlowych, promocja sprzedaży towarów, organizowanie aukcji; badania i poszukiwania w dziedzinie działalności gospodarczej, ekspertyzy w dziedzinie działalności gospodarczej, ekspertyzy opłacalności; usługi związane z przenoszeniem przedsiębiorstw, usługi pozyskiwania, opracowywania i udostępniania informacji o działalności gospodarczej; czynności biurowe; usługi w zakresie pośrednictwa pracy, rekrutacji i doboru personelu, doradztwo w zakresie zarządzania personalnego i kadrowego; organizowanie targów i wystaw w celach handlowych lub reklamowych; usługi w zakresie badania rynku i opinii publicznej, usługi wykonywania prognoz ekonomicznych i analiz rynkowych, analizy kosztów, usługi w zakresie badań statystycznych i przeprowadzania wyceny działalności gospodarczej; opracowywanie informacji statystycznych, zarządzanie wyciągów z kont, zarządzanie zbiorami informatycznymi i zbiorami danych w systemach komputerowych, pozyskiwanie danych do komputerowych baz danych, usługi systematyzacji, sortowania i kompilacji danych w komputerowych bazach danych, komputerowe zarządzanie plikami, wyszukiwanie informacji w bazach i plikach komputerowych; usługi w zakresie reklamy i promocji, usługi dotyczące „public relations”, usługi w zakresie reklamy z wykorzystaniem metod słownych, dźwiękowych, audiowizualnych i multimedialnych oraz za pośrednictwem sieci komputerowej, rozpowszechnianie materiałów reklamowych i ofert reklamowych, rozpowszechnianie ogłoszeń reklamowych, udostępnienie powierzchni reklamowych i czasu reklamowego, usługi w zakresie obsługi programów lojalnościowych i programów promocyjnych; archiwizacja dokumentów metodami elektronicznymi i tradycyjnymi, **36** usługi ubezpieczeń; usługi finansowe; usługi monetarne; usługi w zakresie majątku nieruchomego zawarte w tej klasie, usługi bankowe, świadczenie usług maklerskich, prowadzenie kont depozytowych papierów wartościowych, usługi w zakresie obrotu papierami wartościowymi, inwestowanie na rynku kapitałowym, rynku papierów wartościowych oraz na rynku nieruchomości, dokonywanie operacji kupna i sprzedaży papierów wartościowych, notowania giełdowe, usługi zarządzania aktywami finansowymi (zarządzanie portfelem na zlecenie klienta), usługi doradztwa w zakresie obrotu papierami wartościowymi-raporty, analizy i opracowania na zamówienie klienta, usługi pośrednictwa w nabywaniu dużych pakietów akcji w trybie wezwania, usługi opracowywania prospektów emisyjnych, usługi wprowadzania akcji spółek do publicznego obrotu, usługi pełnienia funkcji sponsora emisji, animatora rynku oraz emitenta, usługi przygotowywania memorandumów informacyjnych, usługi organizacji obrotu papierami wartościowymi spółek na rynku niepublicznym, wykonywanie czynności związanych z emisją i obrotem papierami wartościowymi, usługi gwarantowania emisji papierów wartościowych (underwriting); pośrednictwo w obrocie papierami wartościowymi, prowadzenie rachunków maklerskich, nabywanie i zbywanie papierów wartościowych na zlecenie osób trzecich, prowadzenie rozliczeń z tytułu posiadania, nabycia lub zbycia papierów wartościowych, pośrednictwo w nabywaniu pakietów akcji, usługi domów maklerskich, wykonywanie ekspertyz i prognoz finansowych, analiza finansowa, doradztwo finansowe, świadczenie usług konsultacyjno-doradczych w sprawach finansowych, doradztwo inwestycyjne, usługi w zakresie czynności powierniczych, zarządzanie funduszami powierniczymi, lokowanie powierzonych pieniędzy w imieniu własnym i na wspólny rachunek uczestników funduszy powierniczych, zbywanie jedno-

stek uczestnictwa funduszy powierniczych, usługi prowadzenia Indywidualnych kont emerytalnych, usługi dystrybucji jednostek towarzystwa funduszy inwestycyjnych, usługi udzielania i obsługi kredytu na zakup papierów wartościowych, zarządzanie powierzonymi środkami pieniężnymi oraz innymi aktywami, usługi zarządzania ryzykiem, tworzenie i prowadzenie funduszy inwestycyjnych i powierniczych; usługi depozytowe i kredytowe, usługi brokerskie, usługi clearingowe tj. finansowe usługi rozliczeniowe, usługi leasingu finansowego, usługi leasingu kredytowego, usługi faktoringowe, usługi w zakresie kapitału powierniczego, akredytywy, obsługi czeków podróży, prowadzenie rachunków bankowych, przyjmowanie wkładów oszczędnościowych i lokat terminowych, udzielanie oraz zaciąganie kredytów i pożyczek, przeprowadzanie rozliczeń transakcji, wykonywanie operacji wekslowych i czekowych, dokonywanie transakcji i przelewów elektronicznych; przyjmowanie i dokonywanie lokat w bankach krajowych i zagranicznych, przyjmowanie i udzielanie poręczeń i gwarancji bankowych, dokonywanie obrotu wartościami dewizowymi, przyjmowanie do depozytu przedmiotów, dokumentów i papierów wartościowych oraz udostępnianie skrytek sejfowych, organizowanie i uczestniczenie w konsorcjach bankowych, dokonywanie obrotu wierzytelnościami, wykonywanie na zlecenie innych banków określonych czynności bankowych, wykonywanie czynności powierniczych, wydawanie i obsługa kart płatniczych, wykonywanie terminowych operacji finansowych, wykonywanie czynności z zakresu działalności ubezpieczeniowej, pośrednictwo ubezpieczeniowe; wycena aktywów ruchomych i nieruchomości, zarządzanie majątkiem, usługi operacji finansowych związanych z likwidacją przedsiębiorstw, usługi agencji pośrednictwa w obrocie nieruchomościami, usługi w zakresie dzierżawy majątku nieruchomego; organizowanie funduszy na cele dobroczynne, sponsorowanie finansowe; zarządzanie towarzystwami, funduszami inwestycyjnymi i funduszami emerytalnymi, informacja o powyższych usługach; usługi doradcze dotyczące wszystkich usług ujętych w tej klasie, **38** usługi telekomunikacyjne zawarte w tej klasie; usługi agencji informacyjnych i prasowych, usługi przesyłania informacji, przesyłanie informacji tekstowej, obrazowej, dźwiękowej i skompilowanej w formie zapisu elektronicznego oraz udostępnianie łączności do przesyłania takiej informacji poprzez terminale komputerowe, sieci światłowodów, telefony, telegrafy, teleksy, telefaksy, radio, telewizję oraz urządzenia satelitarne, udostępnianie łączności i przekazu informacji tekstowej, dźwiękowej i obrazowej poprzez terminale komputerowe, oraz poprzez sieć światłowodów, udostępnianie połączenia ze światową siecią komputerową za pośrednictwem telekomunikacji, wypożyczanie aparatury do przesyłania informacji, usługi rozpowszechniania ogłoszeń elektronicznych, usługi przydzielania dostępu i obsługa poczty elektronicznej i skrzynek mailowych, transmisje internetowe, udostępnianie portali internetowych, prowadzenie forum on-line, usługi przydzielania dostępu do portali komunikacyjnych i informacyjnych oraz przesyłania danych, wiadomości, dźwięku i obrazu poprzez portale komunikacyjne i informacyjne; umożliwianie dostępu do portalu z informacjami finansowymi, gospodarczymi, giełdowymi, podatkowymi, prawnymi oraz z komentarzami i poradami dla inwestorów, umożliwianie dostępu do platformy internetowej używanej do inwestowania na rynku walut, przydzielanie dostępu do baz danych dostępnych przez Internet, udostępnianie środków łączności umożliwiających obsługę klienta przez Internet, obsługa telekonferencji, przesyłanie telekopii, wypożyczanie modemów, wypożyczanie urządzeń telekomunikacyjnych i do przesyłania informacji, usługi w zakresie łączności telefonicznej; informacja o powyższych usługach, **41** usługi w zakresie nauczania, kształcenia i rozrywki; usługi w zakresie sportu i kultury; usługi wydawnicze, publikowanie tekstów innych niż reklamowe, artykułów, książek, periodyków, czasopism, gazet, prezentacji multimedialnych, publikacje elektroniczne on-line, wydawanie nagrań dźwiękowych, wizualnych, nagrań wideo, elektronicznych nośników informacji; produkcja filmów, nagrań audio i/lub video oraz programów radiowych i telewizyjnych; organizowanie konkursów i gier edukacyjnych, sportowych, kulturalnych i rozrywkowych, organizacja zawodów sportowych; organizacja loterii, festiwali, imprez plenerowych; organizacja i prowadzenie konferencji, kongresów, seminariów, sympozjów, zjazdów, szkoleń, konkursów i wystaw; organizowanie wystaw w celach sportowych, edukacyjno-szkoleniowych oraz kulturalnych; informacja o ww. usługach, **42** usługi wykonywania badań naukowych i technicznych oraz ich projektowanie; analizy przemysłowe i usługi wykonywania badań w dziedzinie sprzętu komputerowego oraz oprogramowania

mowania; projektowanie i ulepszanie sprzętu oraz oprogramowania komputerowego; ekspertyzy w zakresie komputerów, systemów komputerowych i programów komputerowych, konsulting w zakresie komputerów i programów komputerowych, programowanie komputerów na zlecenie, projektowanie i tworzenie oprogramowania komputerowego, mianowicie programów zapisanych we właściwym języku dla danego komputera do użycia w komputerach i systemach, dostosowywanie programów do potrzeb użytkownika, projektowanie systemów komputerowych, projektowanie lokalnych sieci komputerowych, doradztwo w zakresie informatyzacji rachunkowości, leasing i wynajem programów komputerowych i oprogramowania komputerowego.

(111) **260345** (220) 2012 06 15 (210) 401555
 (151) 2013 09 30 (441) 2012 09 24
 (732) DANIEL JANUSZ JMD DANIEL TECHNOLOGIE, Warszawa, PL.
 (540)

Klik-Pad

Kolor znaku: czarny, czerwony

(531) 27.5.1, 29.1.12

(510), (511) **05** materiały opatrunkowe, preparaty odkażające, środki bakteriobójcze, środki dezynfekujące do celów higienicznych, **35** usługi sprzedaży hurtowej i detalicznej oraz przez Internet artykułów opatrunkowych, preparatów odkażających, środków bakteriobójczych oraz środków dezynfekujących do celów higienicznych.

(111) **260346** (220) 2012 06 15 (210) 401575
 (151) 2013 09 06 (441) 2012 09 24
 (732) WALCZAK JAKUB, Pabianice, PL.
 (540)



Kolor znaku: jasnoniebieski, czarny, ciemnoszary, szary, jasnoszary

(531) 26.1.1, 26.1.6, 27.5.1, 29.1.13

(510), (511) **35** agencje reklamowe, dekoracja wystaw sklepowych, organizowanie wystaw handlowych, reklama za pośrednictwem sieci komputerowej, reklama, **37** budownictwo, budownictwo przemysłowe, informacja budowlana, rozbiórka budynków, budowa pawilonów i sklepów targowych, nadzór budowlany, **42** architektura, projektowanie budynków, projektowanie dekoracji wnętrz, doradztwo budowlane, badania techniczne, badania geologiczne, opracowanie projektów technicznych, planowanie urbanistyczne, przemysłowe wzornictwo, usługi artystów grafików.

(111) **260347** (220) 2012 06 18 (210) 401655
 (151) 2013 08 05 (441) 2012 09 24
 (732) GETIN NOBLE BANK SPÓŁKA AKCYJNA, Warszawa, PL.
 (540)

NOBLE ASSETS

Kolor znaku: niebieski

(531) 27.5.1, 29.1.4

(510), (511) **09** urządzenia i przyrządy: naukowe, żeglarskie, geodezyjne, fotograficzne, kinematograficzne, optyczne, wagowe, pomiarowe, sygnalizacyjne, kontrolne, do ratowania życia, do celów dydaktycznych; urządzenia i przyrządy elektryczne przewodzące, przełączające, transformujące, akumulatorowe i kontrolno-sterujące; urządzenia do nagrywania, transmisji lub reprodukcji dźwięku lub obrazu; magnetyczne nośniki danych, płyty i dyski z nagraniami; au-

tomaty sprzedające i mechanizmy do urządzeń uruchamianych przez wrzucenie monety; kasy sklepowe, maszyny liczące, sprzęt przetwarzający dane i komputery; urządzenia do gaszenia ognia; karty bankowe, karty kredytowe, karty debetowe, karty płatnicze i karty identyfikacyjne, magnetycznie kodowane karty i karty zawierające płytki obwodów scalonych, karty inteligentne, karty z pamięcią lub z mikroprocesorem, czytniki kart, programy komputerowe, oprogramowanie komputerowe umożliwiające kartom inteligentnym współdziałanie z terminalami i czytnikami, aparatura elektroniczna do weryfikacji autentyczności kart bankowych, kart kredytowych, kart debetowych i kart płatniczych, programy komputerowe ładowane: programy komputerowe zapisane na chipach, dyskietkach, taśmach i dyskach kompaktowych, programy komputerowe aplikacyjne, programy komputerowe narzędziowe, programy komputerowe systemu operacyjnego, oprogramowania do zabezpieczenia składów danych oraz wyszukiwania i transmisji poufnych informacji klienta używanych przez osoby oraz instytucje bankowe i finansowe, **16** papier, tektura i wyroby z tych materiałów, nie ujęte w innych klasach; druki; materiały introligatorskie; materiały fotograficzne zawarte w tej klasie; materiały piśmienne; kleje do materiałów piśmiennych lub do celów domowych; materiały przeznaczone dla artystów; pędzle malarskie; maszyny do pisania i sprzęt biurowy, z wyjątkiem mebli; materiały szkoleniowe i instruktażowe, z wyjątkiem aparatów; materiały z tworzyw sztucznych do pakowania nie ujęte w innych klasach; czcionki drukarskie; matryce; materiały papiernicze, materiały drukowane, publikacje, książki, wydawnictwa reklamowe papierowe, katalogi, czasopisma, periodyki, magazyny, broszury, foldery, ulotki, prospekty, druki, afisze, plakaty, naklejki, materiały biurowe, **35** reklama; zarządzanie w działalności handlowej; administrowanie działalności handlowej; prace biurowe; specjalistyczne doradztwo i konsulting w zakresie organizowania i prowadzenia działalności gospodarczej, pomoc i usługi w zakresie organizacji i zarządzania działalnością gospodarczą, przedsiębiorstwami oraz przedsięwzięciami gospodarczymi i handlowymi, usługi audytorskie, księgowość i rachunkowe, pośrednictwo w zawieraniu transakcji handlowych, usługi w zakresie specjalistycznego doradztwa handlowego i gospodarczego, usługi pośrednictwa handlowego, usługi agencji importowo-eksportowych i agencji handlowych, promocja sprzedaży towarów, organizowanie aukcji; badania i poszukiwania w dziedzinie działalności gospodarczej, ekspertyzy w dziedzinie działalności gospodarczej, ekspertyzy opłacalności; usługi związane z przenoszeniem przedsiębiorstw, usługi pozyskiwania, opracowywania i udostępniania informacji o działalności gospodarczej; czynności biurowe; usługi w zakresie pośrednictwa pracy, rekrutacji i doboru personelu, doradztwo w zakresie zarządzania personalnego i kadrowego; organizowanie targów i wystaw w celach handlowych lub reklamowych; usługi w zakresie badania rynku i opinii publicznej, usługi wykonywania prognoz ekonomicznych i analiz rynkowych, analizy kosztów, usługi w zakresie badań statystycznych i przeprowadzania wyceny działalności gospodarczej; opracowywanie informacji statystycznych, sporządzanie wyciągów z kont, zarządzanie zbiorami informatycznymi i zbiorami danych w systemach komputerowych, pozyskiwanie danych do komputerowych baz danych, usługi systematyzacji, sortowania i kompilacji danych w komputerowych bazach danych, komputerowe zarządzanie plikami, wyszukiwanie informacji w bazach i plikach komputerowych; usługi w zakresie reklamy i promocji, usługi public relations, usługi w zakresie reklamy z wykorzystaniem metod słownych, dźwiękowych, audiowizualnych i multimedialnych oraz za pośrednictwem sieci komputerowej, rozpowszechnianie materiałów reklamowych i ofert reklamowych, rozpowszechnianie ogłoszeń reklamowych, publikowanie tekstów reklamowych, udostępnienie powierzchni reklamowych i czasu reklamowego, usługi w zakresie obsługi programów lojalnościowych i programów promocyjnych; promocja kart kredytowych poprzez prowadzenie programu zachęcania konsumentów; archiwizacja dokumentów metodami elektronicznymi i tradycyjnymi; informacja o powyższych usługach, **36** usługi ubezpieczeń; usługi finansowe; usługi monetarne; usługi w zakresie majątku nieruchomego zawarte w tej klasie, usługi bankowe, usługi maklerskie, usługi bankowości inwestycyjnej, prowadzenie kont depozytowych papierów wartościowych, usługi w zakresie obrotu papierami wartościowymi, inwestowanie na rynku kapitałowym, rynku papierów wartościowych oraz na rynku nieruchomości, dokonywanie operacji kupna i sprzedaży papierów wartościowych, notowania giełdowe, usługi zarządzania aktywami finansowymi, zarządzanie portfelem na zlecenie klienta, usługi doradztwa w zakresie

obrotu papierami wartościowymi-raporty, analizy i opracowania na zamówienie klienta, usługi pośrednictwa w nabywaniu dużych pakietów akcji w trybie wezwania, usługi opracowywania prospektów emisyjnych, usługi wprowadzania spółek do publicznego obrotu, usługi pełnienia funkcji sponsora emisji, animatora rynku oraz emitenta, usługi przygotowywania memorandumów informacyjnych, usługi organizacji obrotu papierami wartościowymi spółek na rynku niepublicznym, wykonywanie czynności związanych z emisją i obrotem papierami wartościowymi, usługi gwarantowania emisji papierów wartościowych, underwriting; pośrednictwo w obrocie papierami wartościowymi, prowadzenie rachunków maklerskich, lokata kapitału, nabywanie i zbywanie papierów wartościowych na zlecenie osób trzecich, prowadzenie rozliczeń z tytułu posiadania, nabycia lub zbycia papierów wartościowych, pośrednictwo w nabywaniu pakietów akcji, usługi domów maklerskich, wykonywanie ekspertyz i prognoz finansowych, analiza finansowa, doradztwo finansowe, świadczenie usług konsultacyjno-doradczych w sprawach finansowych, doradztwo inwestycyjne, usługi w zakresie czynności powierniczych, zarządzanie funduszami powierniczymi, lokowanie powierzonych pieniędzy w imieniu własnym i na wspólny rachunek uczestników funduszy powierniczych, zbywanie jednostek uczestnictwa funduszy powierniczych, usługi prowadzenia indywidualnych kont emerytalnych, usługi dystrybucji jednostek towarzystwa funduszy inwestycyjnych, usługi udzielania i obsługi kredytu na zakup papierów wartościowych, usługi związane z odzyskiwaniem kredytów, odzyskiwanie długów i inkasowanie długów, zarządzanie powierzonymi środkami pieniężnymi oraz innymi aktywami, usługi zarządzania ryzykiem, tworzenie i prowadzenie funduszy inwestycyjnych i powierniczych; usługi depozytowe i kredytowe, usługi brokerskie, clearingowe, leasingowe i factoringu, usługi w zakresie kapitału powierniczego, akredytywy, obsługi czeków podróży, usługi dotyczące ubezpieczeń podróży, prowadzenie rachunków bankowych, przyjmowanie wkładów oszczędnościowych i lokat terminowych, udzielanie oraz zaciąganie kredytów i pożyczek, usługi doradcze związane z kredytami, przeprowadzanie rozliczeń transakcji, wykonywanie operacji wekslowych i czekowych, dokonywanie transakcji i przelewów elektronicznych, autoryzowanie transakcji, przyjmowanie i dokonywanie lokat w bankach krajowych i zagranicznych, usługi wymiany waluty, przyjmowanie i udzielanie poręczeń i gwarancji bankowych, poręczanie funduszy, dokonywanie obrotu wartościami dewizowymi, przyjmowanie do depozytu przedmiotów, dokumentów i papierów wartościowych oraz udostępnianie skrytek sejfowych, deponowanie kosztowności, wymiana pieniędzy, usługi dotyczące elektronicznej portmonetki o pamiętanej wartości, usługi dokonywania operacji gotówkowych świadczonych przez banki i instytucje finansowe na rzecz osób trzecich, organizowanie i uczestniczenie w konsorcjach bankowych, dokonywanie obrotu wierzycielnościami, wykonywanie na zlecenie innych banków określonych czynności bankowych, wykonywanie czynności powierniczych, wydawanie i obsługa kart płatniczych, wykonywanie terminowych operacji finansowych, wykonywanie czynności z zakresu działalności ubezpieczeniowej, pośrednictwo ubezpieczeniowe; wycena aktywów ruchomych i nieruchomości, rozliczenia finansowe związane z nieruchomościami, zarządzanie majątkiem, usługi operacji finansowych związanych z likwidacją przedsiębiorstw, usługi agencji pośrednictwa w obrocie nieruchomościami, usługi w zakresie dzierżawy majątku nieruchomego; organizowanie funduszy na cele dobroczynne, sponsorowanie finansowe; zarządzanie towarzystwami, funduszami inwestycyjnymi i funduszami emerytalnymi, informacja o powyższych usługach; usługi doradcze dotyczące wszystkich usług ujętych w tej klasie, **38** usługi telekomunikacyjne zawarte w tej klasie; usługi agencji informacyjnych i prasowych w zakresie wiadomości i aktualności, usługi przesyłania informacji, przesyłanie informacji tekstowej, obrazowej, dźwiękowej i skompilowanej w formie zapisu elektronicznego oraz udostępnianie łączności do przesyłania takiej informacji poprzez terminale komputerowe, sieci światłowodów, telefony, telegrafy, teleksy, telefaksy, radio, telewizję oraz urządzeń satelitarne, udostępnianie łączności i przekazu informacji tekstowej, dźwiękowej i obrazowej poprzez terminale komputerowe, oraz poprzez sieć światłowodów, udostępnianie połączenia ze światową siecią komputerową za pośrednictwem telekomunikacji, wypożyczanie aparatury do przesyłania informacji, usługi rozpowszechniania ogłoszeń elektronicznych, usługi przydzielania dostępu i obsługa poczty elektronicznej i skrzynek mailowych, transmisje internetowe, udostępnianie portali internetowych, prowadzenie forum on-line, usługi udostęp-

niania portali komunikacyjnych i informacyjnych; umożliwianie dostępu do portalu z informacjami finansowymi, gospodarczymi, giełdowymi, podatkowymi, prawnymi oraz z komentarzami i poradami dla inwestorów, umożliwianie dostępu do platformy internetowej używanej do inwestowania na rynku walut, przydzielanie dostępu do baz danych dostępnych przez Internet, udostępnianie środków łączności umożliwiających obsługę klienta przez Internet, obsługa telekonferencji, przesyłanie telekopii, wypożyczanie modemów, wypożyczanie urządzeń telekomunikacyjnych i do przesyłania informacji, usługi w zakresie łączności telefonicznej; informacja o powyższych usługach, **41** usługi w zakresie nauczania, kształcenia i rozrywki; usługi w zakresie sportu i kultury; usługi wydawnicze, publikowanie tekstów innych niż reklamowe, artykułów, książek, periodyków, czasopism, gazet, prezentacji multimedialnych, publikacje elektroniczne on-line, wydawanie nagrań dźwiękowych, wizualnych, nagrań wideo, elektronicznych nośników informacji; produkcja filmów, nagrań audio i/lub video oraz programów radiowych i telewizyjnych; organizowanie konkursów i gier edukacyjnych, sportowych, kulturalnych i rozrywkowych, organizacja zawodów sportowych; organizacja loterii, festiwali, imprez plenerowych; organizacja i prowadzenie konferencji, kongresów, seminariów, sympozjów, zjazdów, szkoleń, konkursów i wystaw; organizowanie wystaw w celach sportowych, edukacyjno-szkoleniowych oraz kulturalnych; informacja o ww. usługach.

(111) **260348** (220) 2012 06 18 (210) 401659
 (151) 2013 09 30 (441) 2012 09 24
 (732) WĘGLIŃSKI ANDRZEJ POLTRONEX PRZEDSIĘBIORSTWO
 HANDLOWO-USŁUGOWE, Poznań, PL.
 (540)



Kolor znaku: niebieski, biały

(531) 26.4.2, 26.4.18, 26.13.25, 27.5.1, 29.1.12
 (510), (511) **35** agencje informacji handlowej, agencje reklamowe, analizy rynku nieruchomości, badania marketingowe, badania rynku nieruchomości, badania w dziedzinie działalności gospodarczej, usługi porównywania cen w zakresie nieruchomości, doradztwo specjalistyczne w sprawach działalności gospodarczej, doradztwo w zakresie organizowania i prowadzenia działalności gospodarczej, dystrybucja materiałów reklamowych, informacje o działalności gospodarczej, edytorskie usługi w zakresie reklamy, pozyskiwanie danych do komputerowych baz danych, gromadzenie informacji o działalności gospodarczej przedsiębiorstw, systematyzacja danych w komputerowych bazach danych, komputerowe zarządzanie plikami, obróbka tekstów, ogłoszenia reklamowe dotyczące nieruchomości, reklama, wynajmowanie przestrzeni reklamowej, prezentowanie nieruchomości w mediach dla celów sprzedaży detalicznej, reklama za pośrednictwem sieci komputerowej, promocja sprzedaży dla osób trzecich, reklamy korespondencyjne, **38** umożliwianie użytkownikom Internetu wymiany informacji w ramach forów dyskusyjnych w Internecie, przesyłanie informacji, w tym tekstowej i obrazowej za pomocą komputera, usługi ogłoszeń elektronicznych, usługi przesyłania danych, wiadomości, dźwięku i obrazu przez serwisy internetowe, w szczególności o tematyce nieruchomości.

(111) **260349** (220) 2012 06 19 (210) 401705
 (151) 2013 09 23 (441) 2012 09 24
 (732) SOFTECH SPÓŁKA Z OGRANICZONĄ ODPOWIEDZIALNOŚCIĄ,
 Łódź, PL.
 (540) Szeł

(510), (511) **09** oprogramowanie komputerowe, programy komputerowe, interfejsy komputerowe, **35** doradztwo w zakresie zarządzania działalnością gospodarczą, hotelami, zarządzanie działalnością gospodarczą, **42** oprogramowanie komputerowe, projektowanie oprogramowania komputerowego, projektowanie systemów komputerowych, instalacje oprogramowania komputerowego, doradztwo w zakresie oprogramowania komputerowego.

(111) **260350** (220) 2012 06 22 (210) 401880
 (151) 2013 08 23 (441) 2012 09 24

(732) BANK BPH SPÓŁKA AKCYJNA, Kraków, PL.
 (540) Make Life Fair
 (510), (511) **35** usługi reklamy i promocji w tym podejmowanie działań mających na celu propagowanie postaw właściwych moralnie w tym: wartości uczciwego zachowania, odwagi i spontaniczności w niesieniu pomocy innym, **36** czynności bankowe i inne czynności finansowe świadczone także za pośrednictwem sieci elektronicznej w tym: emitowanie kart płatniczych, operacje i doradztwo finansowe, notowania giełdowe, pośrednictwo giełdowe, informacja bankowa, transfer kapitałowy, obsługa kart debetowych i kredytowych, usługi maklerskie, dokonywanie transakcji finansowych, przyjmowanie lokat bankowych, udzielanie i przyjmowanie transakcji poręczeń i gwarancji bankowych, operacje wekslowe i czekowe, obsługa pożyczek bankowych, usługi finansowania związane z leasingiem, udostępnianie skrytek sejfowych, przechowywanie przedmiotów i papierów wartościowych, trust inwestycyjny o nieograniczonej wielkości emisji, zarządzanie kapitałem, analizy i wyceny finansowe, inwestycje kapitałowe, prowadzenie kont maklerskich i informacja o stanie tych kont, skup i sprzedaż walut i papierów wartościowych, zarządzanie kapitałem, analizy i wyceny finansowe, ekspertyzy w zakresie rynku kapitałowego oraz polityki inwestycyjnej przedsiębiorstw, informacja kapitałowa i inwestycyjna, pośrednictwo i doradztwo ubezpieczeniowe, fundowanie stypendiów, nagród finansowych, usługi organizowania zbiórki funduszy na cele dobroczynne i społeczne, **41** organizowanie i prowadzenie konkursów, loterii, seminariów, sympozjów, zjazdów, szkoleń, kongresów, konferencji, koncertów, usługi edukacyjne, usługi związane z pozaszkolnymi formami edukacji jak: krzewienie postawy moralnej, propagowanie kultury, kształtowanie oraz właściwej postawy obywatelskiej i etyczno-moralnej, prowadzenie działalności edukacyjnej i kulturalnej zwłaszcza w zakresie inicjowania, wspierania i pomocy w przedsięwzięciach edukacyjno-kulturalnych, organizowanie wystaw z zakresu kultury i sztuki, usługi związane z rozrywką, usługi wydawania książek, czasopism, broszur.

(111) **260351** (220) 2010 06 24 (210) 371942
 (151) 2013 07 29 (441) 2010 09 27
 (732) PROMA LECH I KIEŁBAŚNIŃSCY Spółka Jawna, Gdynia, PL.
 (540)



Kolor znaku: różowy, brązowy
 (531) 3.5.1, 19.1.3, 27.5.1, 29.1.14
 (510), (511) **16** wyroby z kartonu, nie ujęte w innych klasach; wyroby z papieru dla celów reklamowych, nie ujęte w innych klasach; przestrzenne nośniki reklamowe i informacyjne z papieru i kartonu, nie ujęte w innych klasach, **40** usługi w zakresie drukowania; usługi w zakresie introligatorstwa, **42** usługi wzornictwa przemysłowego w zakresie wyrobów z kartonu i papieru; usługi związane z projektowaniem graficznym wyrobów z kartonu i papieru; usługi projektowania przestrzennych nośników reklamowych i informacyjnych z papieru i kartonu.

(111) **260352** (220) 2011 08 25 (210) 389326
 (151) 2013 10 04 (441) 2011 12 05
 (732) RUREXPOL SPÓŁKA Z OGRANICZONĄ ODPOWIEDZIALNOŚCIĄ, Częstochowa, PL.
 (540)



Kolor znaku: czerwony, szary, biały
 (531) 26.1.1, 26.11.1, 26.11.12, 27.5.1, 29.1.13

(510), (511) **06** wlewki stalowe, odkuwki, pręty walcowane, pręty i kostki kute, odkuwki matrycowe i swobodnie kute, pręty, pręty i kęśiska walcowane, blachy grube, blacha bez szwu, metalowe przewody do centralnego ogrzewania, metalowe przewody do drenażu, przewody druciane antenowe, złącza metalowe do kabli nieelektrycznych, kable metalowe nieelektryczne, krany metalowe, armatura do przewodów metalowa, przewody metalowe, przewody metalowe do instalacji wentylacyjnej i klimatyzacyjnej armatura do metalowych przewodów sprężonego powietrza, przewody wodociągowe metalowe, rurociągi zasilające metalowe, ryny metalowe, metalowe uchwyty, metalowe śruby do łączenia przewodów, uszczelki metalowe, zaciski do kabli, metalowe, zawory wodociągowe metalowe, **11** instalacje wodociągowe, krany, rury do lamp, przewody do instalacji sanitarnych, zawory mieszalnikowe do przewodów wodociągowych, armatura regulacyjna i bezpieczeństwa do przewodów gazowych.

(111) **260353** (220) 2011 11 07 (210) 392523
 (151) 2013 08 02 (441) 2012 02 13
 (732) BIOTON SPÓŁKA AKCYJNA, Warszawa, PL.

(540) BIOSYMFONIA
 (510), (511) **03** kosmetyki, kremy, emulsje, płyny, żele i oliwki do skóry, maseczki do twarzy, maseczki do peelingu, podkłady barwiące (płyny, pasty, pudry), pudry do makijażu, pudry po kąpieli, pudry higieniczne, mydła toaletowe, mydła dezodoryzujące, perfumy wody toaletowe i kolońskie, środki do kąpieli i pod prysznic (sole, pianki, oliwki, żele), preparaty do depilacji, dezodoranty i środki przeciw poceniu, środki do pielęgnacji włosów, środki do golenia (kremy, pianki, płyny), środki do makijażu i demakijażu twarzy i oczu, środki przeznaczone do ust, środki do pielęgnacji zębów i jamy ustnej, środki do pielęgnacji i malowania paznokci, środki do higieny intymnej, środki do opalania, środki samoopalające, środki do rozjaśniania skóry, środki przeciw zmarszczkom, preparaty kosmetyczne do ujędrniania skóry, preparaty antycellulitowe, preparaty dla skóry trądzikowej i alergicznej, **05** produkty farmaceutyczne, produkty lecznicze, leki, witaminy, minerały, mineralne dodatki do żywności do celów leczniczych, mineralne wody do celów leczniczych, preparaty wzbogacające organizm w niezbędne witaminy i mikroelementy, suplementy diety do celów leczniczych, dietetyczne środki spożywcze do celów leczniczych, substancje dietetyczne do celów leczniczych, preparaty ziołowe do celów leczniczych, zioła lecznicze, napary lecznicze, herbatki lecznicze, produkty biobójcze, produkty biologiczne do celów leczniczych, szczepionki, surowice, produkty krwiopochodne, produkty biotechnologiczne do celów leczniczych, wyroby medyczne do celów leczniczych i diagnostycznych, materiały do leczenia zębów, żywność dla niemowląt, plastry, materiały opatrunkowe, środki sanitarne do celów medycznych, środki odkażające, produkty weterynaryjne, środki do zwalczania robactwa, fungicydy, herbicydy, produkty chemiczne przeznaczone dla nauk medycznych, preparaty diagnostyczne do celów medycznych; kosmetyki do celów medycznych; kremy do celów medycznych; emulsje do celów medycznych, płyny do celów medycznych, żele i oliwki do skóry do celów medycznych, maseczki do twarzy do celów medycznych, maseczki do peelingu do celów medycznych, pudry po kąpieli do celów medycznych, pudry higieniczne do celów medycznych, mydła toaletowe do celów medycznych, mydła dezodoryzujące do celów medycznych, środki do kąpieli i pod prysznic (sole, pianki, oliwki, żele) do celów medycznych, preparaty do depilacji do celów medycznych, środki przeciw poceniu do celów medycznych, środki do pielęgnacji włosów do celów medycznych, środki do golenia (kremy, pianki, płyny) do celów medycznych, środki do higieny intymnej do celów medycznych, środki do opalania do celów medycznych, środki samoopalające do celów medycznych, środki do rozjaśniania skóry do celów medycznych, środki przeciw zmarszczkom do celów medycznych, preparaty kosmetyczne do ujędrniania skóry do celów medycznych, preparaty antycellulitowe do celów medycznych, preparaty dla skóry trądzikowej i alergicznej do celów medycznych, preparaty kosmetyczne do odchudzania do celów medycznych, produkty kosmetyczne do celów medycznych redukujące tkankę tłuszczową i cellulit.

(111) **260354** (220) 2011 12 20 (210) 394369
 (151) 2013 08 26 (441) 2012 03 26
 (732) MAŁKIEWICZ MARCELI, Góry Wysokie, PL.

(540)



(531) 6.7.11, 27.5.1

(510), (511) **33** napoje alkoholowe w szczególności wino, **43** usługi zaopatrzenia w żywność i napoje; tymczasowe zakwaterowanie; rezerwacja i wynajem miejsc noclegowych w kwatery agroturystycznej oraz polu namiotowym; obsługa gastronomiczna gości wraz z dostawą; wypożyczanie namiotów i sprzętu kempingowego, rowarów, quadów oraz sprzętu wodnego; wynajem sal posiedzeniowych i pomieszczeń na pobyt czasowy, **44** usługi związane z rolnictwem, ogrodnictwem; porady z zakresu zakładania jak i prowadzenia winnic; wypożyczanie sprzętu rolniczego.

(111) **260355** (220) 2012 03 16 (210) 398156
(151) 2013 10 14 (441) 2012 06 18

(732) PACYGA PAULINA, PACYGA KRZYSZTOF DREWMAX SPÓŁKA CYWILNA, Białka, PL.

(540)



Kolor znaku: czerwony, brązowy, biały

(531) 26.11.1, 26.15.9, 27.5.1, 29.1.13

(510), (511) **20** krzesła, ławy meblowe, blaty stołów, stoły, taborety (podnóżki), **39** transport mebli, usługi taksówek.

(111) **260356** (220) 2012 03 19 (210) 398213
(151) 2013 07 17 (441) 2012 07 02

(732) GALERIA MYŚLENICE SPÓŁKA Z OGRANICZONĄ ODPOWIEDZIALNOŚCIĄ, Myślenice, PL.

(540) GALERIA MYŚLENICKA

(510), (511) **16** gazety, magazyny, periodyki, katalogi, broszury, ulotki, materiały reklamowe z papieru lub tworzyw sztucznych zawarte w tej klasie, materiały biurowe, materiały informacyjne papierowe, mapy, zaproszenia papierowe, dyplomy, materiały firmowe z papieru lub tworzyw sztucznych zawarte w tej klasie, koperty, kubki papierowe, torby na zakupy, **35** usługi sprzedaży artykułów spożywczych, przemysłowych i tytoniowych w sklepach wielobranżowym, w tym aptece i/lub w hurtowni oraz przy pomocy Internetu, administrowanie i zarządzanie centrami handlowymi, sklepami, punktami usługowymi, hurtowniami, zarządzanie działalnością gospodarczą, prowadzenie marketingu, organizacji promocji sprzedaży, doradztwo w zakresie: prowadzenia działalności gospodarczej i zarządzania w tym w zarządzaniu przedsiębiorstwami handlowymi, usługi związane z organizowaniem sieci handlowych i gastronomicznych oraz reprezentowaniem interesów osób trzecich, usługi polegające na promocji sprzedaży dla osób trzecich, organizowanie targów i wystaw w celach handlowych, wynajmowanie miejsc na umieszczanie ogłoszeń lub reklam, pokazy towarów, usługi w zakresie działalności agencji importowych, dystrybucja materiałów reklamowych, publikowanie tekstów reklamowych, prowadzenie komputerowych baz danych, usługi związane z udostępnianiem baz danych, wynajmowanie dystrybutorów automatycznych, wynajmowanie powierzchni na cele reklamowe, usługi w zakresie informacji handlowej, usługi reklamy i promocji sprzedaży na rzecz osób trzecich w sieciach komputerowych, prowadzenie reklamy radiowej, telewizyjnej, prasowej oraz za pomocą środków elektronicznych, usługi w zakresie dekoracji wystaw i witryn sklepowych, organizowanie wystaw i imprez kulturalnych, rozrywkowych w celach handlowych, organizowanie i zarządzanie wszelkiego typu placówkami ochrony zdrowia, **36** wdzierżawianie i wynajmowanie centrów handlowych, wynajmowanie

objektów handlowych, biurowych oraz miejsc, gdzie realizowane są usługi wszelkiego typu, wynajem powierzchni handlowych w centrum handlowo-rozrywkowym, usługi w zakresie administrowania, zarządzania i wynajmowania obiektów rozrywkowych i rekreacyjnych, usługi w zakresie administrowania centrami handlowo-rozrywkowymi, zbieranie czynszu, usługi wyceny powierzchni w centrum handlowo-usługowo-rozrywkowym, doradztwo inwestycyjne, usługi ubezpieczeniowe, usługi związane z kredytowaniem zakupu nieruchomości, wycena nieruchomości, leasing nieruchomości, usługi wymiany walut, **39** wynajmowanie miejsc parkingowych, usługi dostarczania zgodnie z zamówieniem przedmiotów dystrybuowanych w centrum, usługi magazynowania towarów, pakowania i przepakowywania, usługi transportowe, **41** usługi w zakresie rozrywki i rekreacji, usługi salonów gier, organizowanie i prowadzenie imprez rozrywkowych, sportowych i rekreacyjnych, organizowanie konkursów, gier losowych, i loterii, organizowanie wystaw z dziedziny kultury i edukacji, organizowanie pokazów mody, organizowanie przyjęć, zabaw i festynów, publikacje elektroniczne on-line, usługi w zakresie prowadzenia sal kinowych, usługi w zakresie administrowania, zarządzania i wynajmowania obiektów rozrywkowych i rekreacyjnych, produkcja i reprodukcja filmów i nagrań: video, dźwiękowych oraz ich rozpowszechnianie, usługi fotograficzne polegające na fotografowaniu osób, przedmiotów i natury, montaż programów radiowych i telewizyjnych, wydawanie książek i tekstów innych niż reklamowe, pokazy i wystawy edukacyjne, tłumaczenia, **43** usługi w zakresie prowadzenia: kawiarni, restauracji, punktów gastronomicznych, hoteli, wynajmowanie sal na posiedzenia, wypożyczanie bielizny stołowej, **44** prowadzenie salonów urody, kosmetycznych, spa, fitness i siłowni, usługi związane z prowadzeniem placówek ochrony zdrowia: klinik, szpitali, sanatoriów, przychodni, pracowni diagnostycznych, rehabilitacyjnych, fizykoterapeutycznych, medycyny naturalnej, projektowanie i urządzenie przestrzeni wokół obiektów, pielęgnacja terenów zielonych, **45** usługi w zakresie ochrony obiektów.

(111) **260357** (220) 2012 04 23 (210) 399677
(151) 2013 08 02 (441) 2012 07 30

(732) AGROS NOVA BRANDS SPÓŁKA Z OGRANICZONĄ ODPOWIEDZIALNOŚCIĄ, Warszawa, PL.

(540)



(531) 4.1.5, 26.4.2, 26.13.25, 27.5.1

(510), (511) **30** gumy do żucia, gumy do żucia owocowe, gumy do żucia o smaku miętowym, gumy do żucia balonowe; należące do klasy 30 wyroby z gumą do żucia-wszystkie wymienione produkty nie do celów medycznych, **32** piwo, piwo słodowe, piwo imbirowe, napoje piwne i napoje niskoalkoholowe, brzeczka piwna, wyciągi z chmielu do wytwarzania piwa; napoje bezalkoholowe, wody smakowe, wody mineralne, wody gazowane i niegazowane; wody smakowe; lemoniady, oranżady; bezalkoholowe napoje na bazie miodu; napoje serwatkowe; napoje musujące; aperitify i koktajle bezalkoholowe; napoje izotoniczne; napoje energetyzujące; soki, nektary i napoje owocowe, wieloowocowe, warzywne, wielowarzywne oraz warzywno-owocowe i owocowo-warzywne; przecierowe soki i napoje owocowe, warzywne oraz owocowo-warzywne; soki i napoje, w tym przecierowe, owocowe, warzywne oraz owocowo-warzywne z dodatkiem mikro-i/lub makroelementów i/lub witamin; sorbety jako napoje; produkty do wytwarzania napojów; wyciągi, esencje, koncentraty, zaprawy i syropy; napoje instant zawarte w tej klasie; proszki i pastylki do otrzymywania napojów musujących.

(111) **260358** (220) 2012 04 26 (210) 399859
 (151) 2013 07 16 (441) 2012 07 30
 (732) TOMATEX SPÓŁKA Z OGRANICZONĄ
 ODPOWIEDZIALNOŚCIĄ, Sobienie Biskupie, PL.
 (540)



Kolor znaku: czerwony, zielony, czarny

(531) 5.9.17, 27.5.1, 29.1.13

(510), (511) **29** sok pomidorowy do celów kulinarnych, przecier pomidorowy (koncentraty), sałatki owocowe, sałatki warzywne, warzywa konserwowane, warzywa suszone, warzywa w puszkach, mrożone owoce i warzywa, kapusta kwaszona, kiszzone warzywa, owoce konserwowane, warzywa i owoce suszone i gotowane, przetwory z owoców i warzyw, miąższ owoców, galaretki owocowe, przeciery owocowe, **31** produkty rolne, ogrodnicze i leśne, świeże owoce i warzywa, nasiona, rośliny i kwiaty, cebulki, kłącza i nasiona roślin owocowych i warzyw, buraki, cebula świeża (warzywa), dynie, groch świeży, grzyby świeże, korzenie jadalne, nasiona (ziarna), ogórki, orzechy, owoce świeże, pory, rośliny strączkowe świeże, sałata, zioła ogrodowe świeże, pomidory, fasolka, **35** prowadzenie usług w zakresie: agencji importowo-eksportowej, pomoc w załatwianiu formalności dla kontraktacji i skupu owoców, warzyw i ekologicznych płodów rolnych, organizowanie i prowadzenie ekologicznych wzorcowych gospodarstw rolnych, usługi pośrednictwa handlowego na rzecz firm krajowych i zagranicznych, zgrupowanie na rzecz osób trzecich różnych towarów ogrodniczych i rolnych umożliwiający nabywcy oglądać i kupować w hurtowniach, sklepach i na stronie internetowej wyspecjalizowanych w sprzedaży owoców, warzyw, przetworów owocowo-warzywnych, artykułów spożywczych, mięsa, wyrobów mięsnych, wędlin, napojów bezalkoholowych i alkoholowych, zboża, kwiatów, roślin, nasion, nawozów, środków ochrony roślin i artykułów przemysłowych dla ogrodnictwa i rolnictwa, usługi reklamowe, dystrybucja materiałów reklamowych, próbek i wzorów wyrobów, usługi w zakresie organizacji pokazów, wystaw i targów w celach handlowych i promocyjnych, doradztwo i pomoc w zakresie organizowania i prowadzenia działalności gospodarczej w zakresie produkcji i sprzedaży owoców i warzyw, usługi badania rynku, **39** prowadzenie usług w zakresie: usługi transportowe i spedycyjne, towarowy transport drogowy pojazdami uniwersalnymi i specjalistycznymi, specjalistyczny transport chłodniczy, składowanie, magazynowanie, magazynowanie chłodnicze, przechowywanie, pakowanie, sortowanie, konfekcjonowanie, usługi schładzania w chłodniach, załadunek i dostarczanie produktów rolno-spożywczych, dostarczanie kwiatów, usługi informacyjne i pośrednictwo w zakresie transportu i spedycji.

(111) **260359** (220) 2012 05 18 (210) 400584
 (151) 2013 10 10 (441) 2012 08 27
 (732) MADEJ SPÓŁKA Z OGRANICZONĄ ODPOWIEDZIALNOŚCIĄ,
 Piaseczno, PL.
 (540)



Kolor znaku: biały, szary, czarny, czerwony

(531) 26.3.3, 27.5.1, 29.1.14

(510), (511) **12** rowery, **28** zabawki, zabawki ruchome.

(111) **260360** (220) 2012 05 23 (210) 400768
 (151) 2013 08 20 (441) 2012 08 27
 (732) POSTI SPÓŁKA AKCYJNA, Warszawa, PL.

(540)

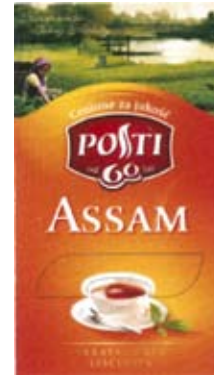

Kolor znaku: biały, czerwony, srebrny, zielony, żółty, pomarańczowy

(531) 2.3.25, 6.3.11, 11.3.4, 11.3.14, 25.1.9, 25.1.15, 26.11.1, 27.5.1, 29.1.15
 (510), (511) **30** herbata, napoje na bazie herbaty, herbata mrożona.

(111) **260361** (220) 2012 05 23 (210) 400769
 (151) 2013 08 20 (441) 2012 08 27
 (732) POSTI SPÓŁKA AKCYJNA, Warszawa, PL.
 (540)



Kolor znaku: fioletowy, jasnofioletowy, ciemnofioletowy, biały, czerwony, srebrny, zielony, brązowy, jasnobrązowy, ciemnobrązowy, żółty

(531) 6.7.25, 7.11.1, 11.3.14, 11.3.25, 17.1.1, 25.1.9, 25.1.15, 26.11.1, 27.5.1, 29.1.15

(510), (511) **30** herbata, napoje na bazie herbaty, herbata mrożona.

(111) **260362** (220) 2012 05 23 (210) 400770
 (151) 2013 08 20 (441) 2012 08 27
 (732) POSTI SPÓŁKA AKCYJNA, Warszawa, PL.
 (540)



Kolor znaku: niebieski, jasnoniebieski, ciemnoniebieski, srebrny, zielony, żółty, biały, czerwony

(531) 6.7.25, 11.3.4, 11.3.14, 25.1.9, 25.1.15, 26.11.1, 27.5.1, 29.1.15

(510), (511) **30** herbata, napoje na bazie herbaty, herbata mrożona.

(111) **260363** (220) 2012 05 23 (210) 400772
 (151) 2013 08 20 (441) 2012 08 27
 (732) POSTI SPÓŁKA AKCYJNA, Warszawa, PL.
 (540)



Kolor znaku: zielony, jasnozielony, ciemnozielony, biały, czerwony, żółty, niebieski
 (531) 6.19.1, 11.3.4, 11.3.14, 25.1.9, 25.1.15, 26.11.1, 27.5.1, 29.1.15
 (510), (511) **30** herbata, napoje na bazie herbaty, herbata mrożona.

(111) **260364** (220) 2012 05 23 (210) 400773
 (151) 2013 08 20 (441) 2012 08 27
 (732) POSTI SPÓŁKA AKCYJNA, Warszawa, PL.
 (540)



Kolor znaku: biały, złoty, zielony, jasnozielony, ciemnozielony, czerwony, żółty
 (531) 5.3.11, 19.11.1, 25.1.1, 25.1.9, 26.1.1, 26.4.2, 27.5.1, 29.1.15
 (510), (511) **05** zioła lecznicze, herbata z ziół do celów medycznych, herbata lecznicza, preparaty ziołowe do celów medycznych, ekstrakty i wyciągi z ziół do celów medycznych, herbata ziołowa do celów leczniczych, **30** herbata, herbata ziołowa.

(111) **260365** (220) 2012 06 25 (210) 401968
 (151) 2013 10 10 (441) 2012 10 08
 (732) DARCOM ALEKSANDRA KOPEĆ, Tychy, PL.
 (540)



Kolor znaku: czerwony, bordowy, biały, żółty, niebieski, czarny
 (531) 26.4.1, 26.4.4, 26.4.16, 26.4.18, 26.4.22, 27.5.1, 29.1.15
 (510), (511) **35** agencje informacji handlowej; agencje reklamowe; analizy rynkowe; badania marketingowe; badania rynku; badania w dziedzinie działalności gospodarczej; usługi porównywania cen; doradztwo specjalistyczne w sprawach działalności gospodarczej; doradztwo w zakresie organizowania i prowadzenia działalności gospodarczej; doradztwo w zakresie prowadzenia działalności gospodarczej; doradztwo w zarządzaniu działalnością gospodarczą; dystrybucja materiałów reklamowych; doradztwo w zakresie organizacji i zarządzania działalnością gospodarczą; informacja o dzia-

łalności gospodarczej; specjalistyczne doradztwo w zakresie działalności gospodarczej; działalność agencji informacji handlowej; ekspertyzy w zakresie wydolności przedsiębiorstw; pozyskiwanie danych do komputerowych baz danych; systematyzacja danych w komputerowych bazach danych; handlowe informacje i porady udzielane konsumentom; prezentowanie produktów w mediach dla celów sprzedaży detalicznej; rozpowszechnianie ogłoszeń reklamowych; doradztwo dotyczące organizowania działalności gospodarczej; organizowanie wystaw w celach handlowych lub reklamowych; outsourcing doradztwa handlowego; pomoc przedsiębiorstwom w działalności gospodarczej; pomoc przy zarządzaniu przedsiębiorstwami przemysłowymi lub handlowymi; pomoc w prowadzeniu działalności gospodarczej; pozyskiwanie informacji o działalności gospodarczej; promocja sprzedaży dla osób trzecich; działalność w zakresie public relations; reklama za pośrednictwem sieci komputerowej; rozpowszechnianie materiałów reklamowych; reklama; analizy rynku; promocja dla osób trzecich; organizowanie targów w celach reklamowych lub handlowych; zarządzanie (w ramach prowadzonej działalności gospodarczej) w zakresie udzielania licencji na towary i usługi na rzecz osób trzecich; promocja sprzedaży towarów i usług; promocja przedsiębiorstw; organizowanie programów promocyjnych; promocja jakości poprzez weryfikację i potwierdzanie standardów świadczenia usług osób trzecich; kreowanie wizerunku firm, usług, towarów; uaktualnianie materiałów reklamowych; dekoracja wystaw sklepowych; wyszukiwanie informacji w plikach komputerowych dla osób trzecich; usługi w zakresie poszukiwań rynkowych; usługi w zakresie informacji statystycznej; usługi w zakresie informacji biznesowej, **41** edukacja; usługi klubowe świadczone w celu nauczania lub rozrywki; organizowanie i prowadzenie konferencji, kongresów, seminariów, sympozjów, zjazdów, gali i szkoleń; organizowanie konkursów; nauczanie, **42** doradztwo komputerowe; kontrola jakości certyfikowanie jakości; certyfikowanie jakości produktów i usług, opiniowanie w sprawach jakości produktów i usług, projektowanie i zakładanie stron i portali w Internecie, testowanie materiałów administrowanie portalami internetowymi.

(111) **260366** (220) 2012 06 27 (210) 402066
 (151) 2013 08 23 (441) 2012 10 08
 (732) AN.KA WINES SPÓŁKA Z OGRANICZONĄ
 ODPOWIEDZIALNOŚCIĄ, Warszawa, PL.
 (540)



(531) 3.2.1, 27.5.1
 (510), (511) **33** napoje alkoholowe bez piwa.

(111) **260367** (220) 2012 06 28 (210) 402085
 (151) 2013 08 23 (441) 2012 10 08
 (732) MPL SERVICES SPÓŁKA Z OGRANICZONĄ
 ODPOWIEDZIALNOŚCIĄ, Balice, PL.
 (540)



Kolor znaku: różowy, czarny
 (531) 26.1.1, 26.1.18, 27.5.1, 27.5.17, 29.1.12
 (510), (511) **43** usługi barów, barów szybkiej obsługi, barów sałatkowych, kafeterii, kawiarni, hoteli, moteli, pensjonatów, cateringowe, restauracji, snack-barów, stołówek.

(111) **260368** (220) 2012 06 28 (210) 402094
 (151) 2013 08 23 (441) 2012 10 08
 (732) MAXROY.COM SPÓŁKA Z OGRANICZONĄ
 ODPOWIEDZIALNOŚCIĄ, Skórzewo, PL.
 (540) MAXROY

(510), (511) **35** usługi marketingowe zawarte w tej klasie; usługi w zakresie marketingu internetowego zawarte w tej klasie; pośrednictwo w sprzedaży miejsca na cele reklamowe w mediach elektronicznych; badanie rynku i opinii publicznej przez media elektroniczne, doradztwo w zakresie prowadzenia działalności gospodarczej i zarządzania; usługi pozycjonowania i optymalizacji stron internetowych zawarte w tej klasie; analizy i badania rynku; usługi audytorskie, **41** nauczanie i kształcenie w zakresie marketingu internetowego oraz pozycjonowania stron internetowych, **42** usługi pozycjonowania i optymalizacji stron internetowych zawarte w tej klasie, badania i analizy techniczne; doradztwo w zakresie systemów informatycznych; usługi informatyczne; audyt w zakresie pozycjonowania stron internetowych.

(111) **260369** (220) 2012 06 28 (210) 402139
(151) 2013 10 10 (441) 2012 10 08
(732) USS FPROP (4) SPÓŁKA Z OGRANICZONĄ
ODPOWIEDZIALNOŚCIĄ, Ostrowiec Świętokrzyski, PL.
(540)

Galeria
Ostrowiec

Kolor znaku: granatowy, czerwony

(531) 27.5.1, 29.1.12

(510), (511) **35** usługi w zakresie organizowania i prowadzenia działalności gospodarczej i handlowej, w tym usługi w zakresie prowadzenia centrum handlowego; usługi w zakresie zarządzania i administrowania działalnością gospodarczą i handlową, w tym usługi w zakresie zarządzania i administrowania centrum handlowym; usługi doradcze i informacyjne w zakresie działalności gospodarczej i handlowej; usługi w zakresie sprzedaży hurtowej i detalicznej chemii, kosmetyków, produktów farmaceutycznych, artykułów oświetleniowych, artykułów gospodarstwa domowego, elektroniki, komputerów i artykułów związanych z komputerami, wyrobów jubilerskich i zegarmistrzowskich, instrumentów muzycznych, publikacji i utworów literackich i muzycznych na nośnikach papierowych i elektronicznych, dzieł sztuki, artykułów papierniczych, wyrobów skórzanych, bielizny, odzieży, obuwia, nakryć głowy, mebli, artykułów dekoracyjnych, gier i zabawek, artykułów spożywczych i przemysłowych, napojów bezalkoholowych i alkoholowych oraz wyrobów tytoniowych, w tym usługi świadczone za pośrednictwem systemu telezakupów, za pośrednictwem strony internetowej, z wykorzystaniem zamówień korespondencyjnych, środków telekomunikacji, komunikacji bezprzewodowej i komunikacji elektronicznej; usługi reklamowe, marketingowe i promocyjne świadczone za pośrednictwem radia, telewizji, prasy, poczty oraz sieci komputerowej lub z wykorzystaniem billboardów, afiszy, plakatów, neonów, flag i transparentów; usługi w zakresie publikacji tekstów reklamowych; usługi w zakresie rozpowszechniania materiałów reklamowych i promocyjnych w postaci próbek, ulotek, katalogów, gazetek, prospektów i broszur informacyjnych; usługi w zakresie organizowania, prowadzenia i obsługi wystaw, targów, pokazów, loterii, zawodów i konkursów w celach reklamowych i promocyjnych; usługi w zakresie wynajmowania powierzchni na cele reklamowe oraz miejsc na umieszczanie ogłoszeń i reklam, usługi w zakresie rozpowszechniania ogłoszeń reklamowych, usługi w zakresie wypożyczania manekinów do celów reklamowych i promocyjnych; usługi w zakresie dekoracji wystaw sklepowych; usługi w zakresie badań rynkowych i badań opinii publicznej; usługi w zakresie przygotowywania i prowadzenia sondaży i ankiet; usługi w zakresie badań statystycznych; usługi w zakresie prac biurowych; usługi w zakresie zarządzania i administrowania zbiorami informatycznymi zgromadzonymi na serwerach, w pamięci komputerów oraz w pamięci bezprzewodowych urządzeń elektronicznych; usługi w zakresie wyszukiwania danych i informacji w plikach i bazach komputerowych; usługi w zakresie wyszukiwania danych i informacji za pośrednictwem Internetu i sieci bezprzewodowych; usługi w zakresie pozyskiwania danych do komputerowych baz danych oraz sortowania, systematyzacji i wyszukiwania danych w komputerowych bazach danych.

(111) **260370** (220) 2012 06 29 (210) 402176
(151) 2013 10 10 (441) 2012 10 08

(732) CHRZANOWSKI MAREK, STANECKI LESZEK OLEOFARM
SPÓŁKA CYWILNA, Wrocław, PL.

(540) linecon

(510), (511) **05** substancje dietetyczne do celów leczniczych, produkty farmaceutyczne, suplementy diety do celów leczniczych, produkty żywnościowe dla celów zdrowotnych wzbogacone witaminami i minerałami, preparaty wzmacniające, uodporniające i wspomagające leczenie płynne, w proszku, w zawieszynie, w tabletkach i w kapsułkach do celów leczniczych; preparaty farmaceutyczne do wspomagania leczenia, **29** oleje jadalne i tłuszcze, koncentraty i odżywki wysokobiałkowe wzbogacone witaminami i lub minerałami, **30** odżywki węglowodanowe i wysokoenergetyczne wzbogacone witaminami i lub minerałami.

(111) **260371** (220) 2012 06 29 (210) 402177
(151) 2013 10 10 (441) 2012 10 08
(732) CHRZANOWSKI MAREK, STANECKI LESZEK OLEOFARM
SPÓŁKA CYWILNA, Wrocław, PL.
(540)

jonolit

(531) 26.11.2, 26.11.12, 27.5.1

(510), (511) **05** substancje dietetyczne do celów leczniczych, produkty farmaceutyczne, suplementy diety do celów leczniczych, produkty żywnościowe dla celów zdrowotnych wzbogacone witaminami i minerałami, preparaty wzmacniające, uodporniające i wspomagające leczenie płynne, w proszku, w zawieszynie, w tabletkach i w kapsułkach do celów leczniczych; preparaty farmaceutyczne do wspomagania leczenia, **29** oleje jadalne i tłuszcze, koncentraty i odżywki wysokobiałkowe wzbogacone witaminami i lub minerałami, **30** odżywki węglowodanowe i wysokoenergetyczne wzbogacone witaminami i lub minerałami.

(111) **260372** (220) 2012 07 04 (210) 402522
(151) 2013 08 20 (441) 2012 10 08
(732) KAMIŃSKI OSKAR FRANKO GOTTI, Gdynia, PL.
(540)

GOTTI
FRANKO GOTTI

(531) 27.5.1

(510), (511) **18** wyroby futrzarskie ze skór zwierzęcych, kasetki ze skóry, etui na klucze skórzane, skórzane komplety podróżne, narzuty ze skór, parasole, torby plażowe, plecaki, torby podróżne, portfele i portmonetki, sakiewki, teczki, tornistry i torby szkolne, torby podróżne na ubrania, walizki, **25** bielizna osobista, bluzki, bluzy, body, odzież z dzianiny, kalosze, kamizelki, kaptury do ubrań, odzież w postaci kombinezonów, koszule męskie, krawaty, marynarki, mundury, nakrycia głowy, obuwie, odzież, w tym odzież skórzana, płaszcze, pończochy, rajstopy, rękawice, skarpetki, spodnie, spódnice, suknie, swetry, trykoty bez zapięcia, szaliki, szlafroki, śpioszki dziecięce, T-shirty, ubrania, kostiumy, **26** guziki, igły, poduszeczki do igieł, klamry do odzieży, klamry do pasków, napy, numery startowe, opaski na włosy, emblematy ozdobne, pasmanteria, siatki na włosy, sprzączki do ubrań, falbany do odzieży, koronki, taśmy wykończeniowe, zapięcia do odzieży, wstążki, zamki błyskawiczne.

(111) **260373** (220) 2012 07 04 (210) 402525
(151) 2013 08 20 (441) 2012 10 08
(732) UZDROWISKO SOLEC-ZDRÓJ SPÓŁKA Z OGRANICZONĄ
ODPOWIEDZIALNOŚCIĄ, Solec-Zdrój, PL.
(540)



Kolor znaku: żółty, szary, biały, zielony
(531) 7.1.1, 27.5.1, 29.1.14

(510), (511) **05** sole do kąpeli do celów leczniczych, preparaty do kąpeli leczniczych, **43** usługi w zakresie tymczasowego zakwaterowania w sanatoriach, **44** usługi sanatoryjne, usługi kuracji uzdrowiskowej, usługi placówek rekonwalescencyjnych, usługi w zakresie zabiegów zdrowotnych w tym kąpeli zdrowotnych oraz okładów zdrowotnych, usługi medyczne i paramedyczne, usługi opieki zdrowotnej ogólnej, fizjoterapia, fizykoterapia, kinezyterapia, rehabilitacja, usługi masażu, inhalacje zdrowotne, krioterapia.

(111) **260374** (220) 2012 07 09 (210) 402647
(151) 2013 08 26 (441) 2012 10 22
(732) AKADEMIA SZKOLENIOWA B & K SPÓŁKA JAWNA MARIUSZ LASKOWSKI, SŁAWOMIR KUBLIN, Katowice, PL.

(540) LONG STAŻ
(510), (511) **41** doradztwo zawodowe w zakresie edukacji, nauczania; edukacja, instruktaże, kształcenie praktyczne w formie pokazów, organizowanie i prowadzenie pracowni specjalistycznych (szkolenia).

(111) **260375** (220) 2012 07 09 (210) 402648
(151) 2013 08 26 (441) 2012 10 22
(732) AKADEMIA SZKOLENIOWA B & K SPÓŁKA JAWNA MARIUSZ LASKOWSKI, SŁAWOMIR KUBLIN, Katowice, PL.

(540) MINI LONG
(510), (511) **41** doradztwo zawodowe w zakresie edukacji, nauczania; edukacja, instruktaże, kształcenie praktyczne w formie pokazów, organizowanie i prowadzenie pracowni specjalistycznych (szkolenia).

(111) **260376** (220) 2012 07 09 (210) 402650
(151) 2013 08 26 (441) 2012 10 22
(732) AKADEMIA SZKOLENIOWA B & K SPÓŁKA JAWNA MARIUSZ LASKOWSKI, SŁAWOMIR KUBLIN, Katowice, PL.

(540)



Kolor znaku: czarny, czerwony, szary

(531) 27.5.1, 27.7.1, 29.1.13

(510), (511) **38** łączność poprzez terminale komputerowe, obsługa telekonferencji, przesyłanie informacji tekstowej i obrazowej za pomocą komputera, **41** doradztwo zawodowe w zakresie edukacji, nauczania; edukacja, instruktaże, kształcenie praktyczne w formie pokazów.

(111) **260377** (220) 2012 07 09 (210) 402694
(151) 2013 10 11 (441) 2012 10 22
(732) SENSILAB POLSKA SPÓŁKA Z OGRANICZONĄ ODPOWIEDZIALNOŚCIĄ-SPÓŁKA KOMANDYTOWO-AKCYJNA, Łódź, PL.

(540) KADEVIT
(510), (511) **05** produkty farmaceutyczne, weterynaryjne i higieniczne, środki antyseptyczne, preparaty parafarmaceutyczne stosowane profilaktycznie i do celów leczniczych, suplementy diety do celów medycznych i inna żywność dietetyczna do celów leczniczych, preparaty witaminowe, zioła lecznicze, mineralne dodatki do żywności, cukierki farmaceutyczne, napoje lecznicze, **30** słodczyce, ekstrakty roślinne do celów spożywczych nie zawarte w innych klasach, niemedyczne suplementy diety nie zawarte w innych klasach.

(111) **260378** (220) 2012 07 09 (210) 402697
(151) 2013 10 11 (441) 2012 10 22

(732) SENSILAB POLSKA SPÓŁKA Z OGRANICZONĄ ODPOWIEDZIALNOŚCIĄ-SPÓŁKA KOMANDYTOWO-AKCYJNA, Łódź, PL.

(540) PROLAXAN

(510), (511) **05** produkty farmaceutyczne, weterynaryjne i higieniczne, środki antyseptyczne, preparaty parafarmaceutyczne stosowane profilaktycznie i do celów leczniczych, suplementy diety do celów medycznych i inna żywność dietetyczna do celów leczniczych, preparaty witaminowe, zioła lecznicze, mineralne dodatki do żywności, cukierki farmaceutyczne, napoje lecznicze, **30** słodczyce, ekstrakty roślinne do celów spożywczych nie zawarte w innych klasach, niemedyczne suplementy diety nie zawarte w innych klasach.

(111) **260379** (220) 2012 07 16 (210) 402923
(151) 2013 10 30 (441) 2012 10 22

(732) SPÓŁDZIELNIA MLECZARSKA MLEKOVITA, Wysokie Mazowieckie, PL.

(540) Mleko na 6
(510), (511) **29** mleko.

(111) **260380** (220) 2012 07 16 (210) 402969
(151) 2013 08 23 (441) 2012 10 22

(732) MEBLIK SPÓŁKA Z OGRANICZONĄ ODPOWIEDZIALNOŚCIĄ, Topole, PL.

(540) GRAFFITI

(510), (511) **20** meble; meble dziecięce i młodzieżowe; szafy i szafki, komody, skrzynie, kontenery meblowe, regały, łóżka, łóżeczka dziecięce, łóżka piętrowe, biurka, półki, przewijaki, stoły, stoliki i stoliki nocne, krzesła, fotele; meble tapicerowane; gotowe elementy mebli, części, osprzęt i akcesoria do mebli zawarte w tej klasie; materace.

(111) **260381** (220) 2012 07 16 (210) 402971
(151) 2013 08 23 (441) 2012 10 22

(732) MEBLIK SPÓŁKA Z OGRANICZONĄ ODPOWIEDZIALNOŚCIĄ, Topole, PL.

(540)

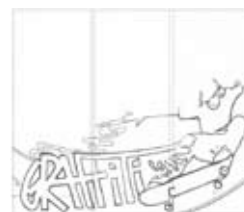

(531) 2.1.8, 21.3.11, 27.5.1

(510), (511) **20** meble; meble dziecięce i młodzieżowe; szafy i szafki, komody, skrzynie, kontenery meblowe, regały, łóżka, łóżeczka dziecięce, łóżka piętrowe, biurka, półki, przewijaki, stoły, stoliki i stoliki nocne, krzesła, fotele; meble tapicerowane; gotowe elementy mebli, części, osprzęt i akcesoria do mebli zawarte w tej klasie; materace.

(111) **260382** (220) 2012 07 17 (210) 403013
(151) 2013 08 29 (441) 2012 10 22

(732) ARENT EWA, Poznań, PL.

(540)



(531) 2.9.1, 27.5.1

(510), (511) **05** żywność dietetyczna dla celów leczniczych, herbata z ziół do celów leczniczych, zioła i korzenie lecznicze, suplementy diety, żywność dla diabetyków, cukiernicze wyroby do celów leczniczych, sole do celów medycznych i kąpeli, lekarstwa, **29** konserwowane, suszone i gotowane owoce i warzywa, grzyby suszone i konserwowane, produkty spożywcze wyprodukowane metodami ekologicznymi, **30** zioła jako przyprawy, mąka i produkty zbożowe, chleb i wyroby cukiernicze, kit pszczeli, miód pszczeli.

(111) **260383** (220) 2012 07 17 (210) 403014
 (151) 2013 08 29 (441) 2012 10 22
 (732) ARENT EWA, Poznań, PL.
 (540) evital
 (510), (511) **05** żywność dietetyczna dla celów leczniczych, herbata z ziół do celów leczniczych, zioła i korzenie lecznicze, suplementy diety, żywność dla diabetyków, cukiernicze wyroby do celów leczniczych, sole do celów medycznych i kąpiele, lekarstwa, **29** konserwowane, suszone i gotowane owoce i warzywa, grzyby suszone i konserwowane, produkty spożywcze wyprodukowane metodami ekologicznymi, **30** zioła jako przyprawy, mąka i produkty zbożowe, chleb i wyroby cukiernicze, kit pszczeli, miód pszczeli.

(111) **260384** (220) 2012 07 18 (210) 403068
 (151) 2013 10 04 (441) 2012 10 22
 (732) P.U.H.P. DUDA SŁAWOMIR DUDA, Kielce, PL.
 (540)



Kolor znaku: zielony, szary, ciemnoszary, biały
 (531) 27.5.1, 29.1.13

(510), (511) **35** usługi kupna i sprzedaży towarów takich, jak: pojazdy, samochody ciężarowe, autobusy, minibusy, samochody osobowe, samochody dostawcze, motocykle, quady, części do pojazdów, akcesoria do pojazdów; prowadzenie komisów, salonów, sklepów, hurtowni, sklepów internetowych, hurtowni internetowych, aukcji internetowych i agencji importowo - eksportowych z towarami wymienionymi w niniejszej klasie.

(111) **260385** (220) 2012 07 23 (210) 403196
 (151) 2013 10 10 (441) 2012 11 05
 (732) MARZEC EWA, STACHURA KATARZYNA TOPSAND SPÓŁKA CYWILNA, Opole, PL.
 (540)



Kolor znaku: czarny, czerwony
 (531) 27.5.1, 29.1.12

(510), (511) **35** reklama nieruchomości za pośrednictwem Internetu, zgrupowanie w bazie internetowej na rzecz potencjalnych nabywców ofert dotyczących nieruchomości, pozwalające nabywcy zapoznać się z nimi, oglądać je na fotografiach, negocjować warunki zakupu i kupować je, zarządzanie inwestycjami budowlanymi, **36** zarządzanie i administrowanie nieruchomościami, zakup nieruchomości, doradztwo i pośrednictwo w zakupie i sprzedaży nieruchomości, doradztwo i pośrednictwo w usługach remontowych, wynajem mieszkań, pomieszczeń i lokali usługowych, wycena nieruchomości, usługi deweloperskie, sprzedaż usług finansowych, pośrednictwo w sprzedaży usług finansowych i ubezpieczeniowych.

(111) **260386** (220) 2012 07 23 (210) 403231
 (151) 2013 10 10 (441) 2012 11 05
 (732) K-Swiss Inc., Westlake Village, US.
 (540)



(531) 26.1.1, 27.5.1
 (510), (511) **25** odzież, nakrycia głowy, obuwie.

(111) **260387** (220) 2012 10 23 (210) 403277
 (151) 2013 09 17 (441) 2013 02 04
 (732) KOWALSKI ANDRZEJ UTAPLAST, Owińska, PL.
 (540)



(531) 3.1.4, 26.4.2, 27.5.1
 (510), (511) **07** świece zapłonowe do silników spalinowych, świece żarowe do silników Diesla, zapłon (urządzenia) do silników spalinowych, złącza części silników, **09** akumulatory elektryczne do pojazdów, cewki elektromagnetyczne, cewki elektryczne, kable elektryczne, osłony końcówek (wyjść) elektrycznych, złącza do przewodów elektrycznych, kable rozruchowe do silników, **11** oświetlenie pojazdów.

(111) **260388** (220) 2012 07 25 (210) 403288
 (151) 2013 08 27 (441) 2012 11 05
 (732) EJ SPÓŁKA Z OGRANICZONĄ ODPOWIEDZIALNOŚCIĄ, Julianów, PL.
 (540)



Kolor znaku: jasnobieżowy, ciemnobordowy
 (531) 27.5.1, 29.1.12
 (510), (511) **14** biżuteria, **25** odzież, obuwie.

(111) **260389** (220) 2012 07 25 (210) 403291
 (151) 2013 10 23 (441) 2012 11 05
 (732) Ford Motor Company, Dearborn, US.
 (540) FORD MULTIOPCJE
 (510), (511) **36** usługi finansowe na rynku motoryzacyjnym, obsługa kredytów samochodowych, **39** wypożyczanie pojazdów, usługi transportowe oraz organizowanie podróży poprzez leasing pojazdów.

(111) **260390** (220) 2012 07 26 (210) 403305
 (151) 2013 10 23 (441) 2012 11 05
 (732) KATHARSIS DEVELOPMENT SPÓŁKA Z OGRANICZONĄ ODPOWIEDZIALNOŚCIĄ, Warszawa, PL.
 (540)



Kolor znaku: ciemnoniebieski, niebieski
 (531) 27.5.1, 29.1.4

(510), (511) **35** doradztwo specjalistyczne w sprawach działalności gospodarczej, doradztwo w zarządzaniu działalnością gospodarczą, doradztwo w zakresie organizacji i zarządzania działalnością gospodarczą, informacja o działalności gospodarczej, pomoc w prowadzeniu działalności gospodarczej, agencje reklamowe, reklama, rozpowszechnianie materiałów reklamowych, reklama billboardowa, badania marketingowe, badania rynku, badania w dziedzinie działalności gospodarczej, badania opinii publicznej, organizowanie sprzedaży w trybie aukcji i przetargów publicznych, **36** administrowanie nieruchomościami, agencje nieruchomości, agencje pośrednictwa w handlu nieruchomościami, dzierżawa nieruchomości, wycena nieruchomości, pośrednictwo w sprawach majątku nieruchomego, zarządzanie majątkiem nieruchomym, doradztwo finansowe, informacje finansowe, operacje finansowe, usługi finansowe, dzierżawa majątku nieruchomego, dzierżawa nieruchomości, wynajmowanie

mieszkań, **37** budownictwo, budownictwo przemysłowe, budowa pawilonów i sklepów targowych, **42** doradztwo budowlane, projektowanie budynków, opracowywanie projektów technicznych, inżynieria techniczna, architektura.

(111) **260391** (220) 2012 09 21 (210) 405025
(151) 2013 09 12 (441) 2013 01 07

(732) DECORA SPÓŁKA AKCYJNA, Środa Wielkopolska, PL.

(540) EWIHOME

(510), (511) **01** kleje zawarte w tej klasie, **06** profile metalowe, **17** podkłady pod podłogi, dywany i wykładziny, zawarte w tej klasie, **19** listwy przypodłogowe; profile niemetalowe; podłogi niemetalowe; niemetalowe elementy dekoracji sufitu i ścian; podkłady pod podłogi, dywany i wykładziny, zawarte w tej klasie, **20** rolety i żaluzje do użytku wewnętrznego; karnisze do zasłon, karnisze do firanek.

(111) **260392** (220) 2012 10 16 (210) 405841
(151) 2013 10 04 (441) 2013 02 04

(732) ZAKŁAD CHEMII GOSPODARCZEJ I SAMOCHODOWEJ

KOSMET-ROKITA SPÓŁKA Z OGRANICZONĄ

ODPOWIEDZIALNOŚCIĄ, Brzeg Dolny, PL.

(540)



Kolor znaku: czerwony

(531) 27.5.1, 29.1.1

(510), (511) **01** produkty chemiczne do celów przemysłowych: odtłuszczające, odbarwiający, pochłaniający, impregnujący, emulgatory, substancje powierzchniowo czynne i substancje żrące, **03** preparaty do czyszczenia i utrzymywania w czystości domów, biur, miejsc pracy i zakładów przemysłowych, środki myjące i piorące, środki wybielające, środki do czyszczenia, polerowania, szorowania i ścierania, antystatyczne preparaty do celów domowych, preparaty do odtłuszczania inne niż stosowane w procesach produkcyjnych, pasty do podłogi i mebli, wywabiacze plam, środki myjąco-odtłuszczające, środki do konserwacji podłóg z tworzyw sztucznych, ceramicznych i kamiennych, środki do czyszczenia dywanów i wykładzin dywanowych, środki do higieny sanitarnej, impregnaty do posadzek kamiennych, środki zabezpieczające posadzki przed ścieraniem i pyleniem, płyny i koncentraty do czyszczenia szkła, powierzchni metalowych i z tworzyw sztucznych, środki czyszczące do posadzek zmywalnych, środki do czyszczenia posadzek utwardzonych, preparaty do nadawania połysku, wygładzania, środki do odnawiania i ożywiania powierzchni, mydła, środki dezynfekcyjne i odkażające, środki chemiczne stosowane do mycia, naprawy i polerowania warstwy wykończeniowej podłóg, **05** środki dezynfekujące i odkażające, preparaty grzybobójcze i do zwalczania robactwa.

(111) **260393** (220) 2012 10 26 (210) 406250
(151) 2013 09 25 (441) 2013 02 04

(732) SOLARIS BUS & COACH SPÓŁKA AKCYJNA, Bolechowo- Osiedle, PL.

(540)



(531) 27.5.1, 27.5.21

(510), (511) **12** tramwaje, autobusy, autokary, pojazdy do poruszania się po ziemi, części zamienne do tramwajów, autobusów, autokarów i pojazdów do poruszania się po ziemi nie zawarte w innych klasach, **35** usługi w zakresie sprzedaży pojazdów do poruszania się po ziemi i części zamiennych do pojazdów do poruszania się po ziemi, **37** naprawa pojazdów do poruszania się po ziemi, obsługa pojazdów do poruszania się po ziemi.

(111) **260394** (220) 2012 11 29 (210) 407530
(151) 2013 10 21 (441) 2013 03 18

(732) TORUŃSKIE ZAKŁADY MATERIAŁÓW OPATRUNKOWYCH SPÓŁKA AKCYJNA, Toruń, PL.

(540) bella line

(510), (511) **41** prowadzenie klubów zdrowia poprawiania kondycji, usługi instruktorów gimnastyki, rekreacja i fitness, publikowanie książek i broszur z zakresu medycyny i ochrony zdrowia, **44** świadczenie usług w ramach gabinetu odnowy biologicznej, w tym: fizjoterapia, fizykoterapia, masaż, chiropraktyka (nastawianie kręgosłupa), naświetlenia lampami, aromaterapia, ozonoterapia, solarium, sauna, zabiegi korygujące sylwetkę.

(111) **260395** (220) 2012 07 30 (210) 403420
(151) 2013 09 02 (441) 2012 11 05

(732) MATOGA MARCIN FIRMA PRODUKCYJNO-HANDLOWA

ASTRA, Siepraw, PL.

(540)



(531) 27.5.1

(510), (511) **18** torebki damskie, torby na zakupy, plażowe, podróżne sportowe, plecaki, walizki; wykonane z materiałów włókienniczych z włókien naturalnych, tworzyw sztucznych, mieszanych (włókna naturalne i sztuczne lub syntetyczne), skóry, skóry wtórnej, **25** odzież damska, męska, dziecięca wykonana z materiałów włókienniczych z włókien naturalnych, tworzyw sztucznych, mieszanych (włókna naturalne i sztuczne lub syntetyczne), skóry, skóry wtórnej, obuwie damskie, męskie, dziecięce, pantofle domowe wykonane z materiałów włókienniczych z włókien naturalnych, tworzyw sztucznych, mieszanych (włókna naturalne i sztuczne lub syntetyczne), skóry, skóry wtórnej, **42** projektowanie odzieży i dodatków odzieżowych, obuwia, toreb i torebek.

(111) **260396** (220) 2012 07 31 (210) 403499
(151) 2013 10 21 (441) 2012 11 05

(732) KUCHTA SŁAWOMIR, PERCZYŃSKI JACEK WYDAWNICTWO

CZTERY GŁOWY SPÓŁKA CYWILNA, Gdańsk, PL.

(540) treecards

(510), (511) **16** bloczki do pisania, broszury, czasopisma, diagramy, gazety, indeksy, skorowidze, kalendarze w tym z kartkami do zrywania, karty indeksowe, komiksy, książki, mapy, materiały do nauczania z wyjątkiem aparatów, materiały drukowane, materiały piśmienne, nalepki, naklejki, notatniki, obwoluty na luźne kartki, podręczniki, podstawki pod kufle do piwa, przybory szkolne, publikacje, pudełka kartonowe lub papierowe, reprodukcje graficzne, rysunki, teczki, skoroszyty, segregatory, tablice arytmetyczne, wydruki graficzne, wyroby z kartonu, zakładki do książek, zeszyty, **28** gry zawarte w tej klasie, karty do gry, zabawki w tym klocki, układanki.

(111) **260397** (220) 2012 07 31 (210) 403501
(151) 2013 10 21 (441) 2012 11 05

(732) TANOSHII SPÓŁKA Z OGRANICZONĄ

ODPOWIEDZIALNOŚCIĄ, Białystok, PL.

(540)



Kolor znaku: biały, czerwony, ciemnobrązowy

(531) 11.1.6, 26.1.1, 27.5.1, 29.1.13

(510), (511) **41** dyskoteki, nocne kluby, organizowanie balów, organizowanie i prowadzenie koncertów, organizowanie i prowadzenie konferencji, organizowanie i prowadzenie kongresów, organizowanie przyjęć, przyjęcia, rozrywka, **43** restauracje, restauracje samoobsługowe, bary szybkiej obsługi, kafeterie, kawiarnie, obsługa gastronomiczna z własnym zapleczem, produktami i transportem, stołówki, usługi barowe, wynajmowanie sal na posiedzenia.

(111) **260398** (220) 2012 07 31 (210) 403508
(151) 2013 10 14 (441) 2012 11 05
(732) POLSKOK SPÓŁKA Z OGRANICZONĄ
ODPOWIEDZIALNOŚCIĄ, Chrzanów, PL.
(540)



Kolor znaku: ciemnoniebieski, biały
(531) 26.4.3, 27.5.1, 29.1.12

(510), (511) **12** wózki transportowe do ścieżek gimnastycznych, mat i materacy sportowych, **20** materace gimnastyczne, materace gimnastyczne antypoślizgowe, materace asekuracyjne, materace komorowe, osłony konstrukcyjne materacowe ścian i słupów, materace pod przyrządy gimnastyczne, materace zapaśnicze, bloki gimnastyczne, manekiny, **27** maty gimnastyczne, maty gimnastyczne antypoślizgowe, maty asekuracyjne, maty do sportów walki, maty do sumo, ring bokserski, maty gimnastyczne rolowane-ścieżki gimnastyczne, maty lekkoatletyczne-zeskoki, wykładziny gimnastyczne, **28** puzzle, worki treningowe, trampoliny.

(111) **260399** (220) 2012 07 31 (210) 403523
(151) 2013 10 14 (441) 2012 11 05
(732) GDAŃSK TRANSPORT COMPANY SPÓŁKA AKCYJNA, Sopot, PL.
(540)



Kolor znaku: niebieski, żółty, brązowy, beżowy, czerwony, jasnozielony, ciemnozielony, szary

(531) 2.5.2, 2.5.5, 29.1.15
(510), (511) **36** usługi w zakresie: zarządzania i administrowania majątkiem nieruchomości, pośrednictwa w sprawach majątku nieruchomości, wynajmowania pomieszczeń biurowych, zarządzania nieruchomościami, **37** usługi w zakresie: budownictwa i nadzoru budowlanego, budowy, przebudowy i remontów autostrad, dróg i mostów, robót ziemnych, wynajmu sprzętu budowlanego, układania i napraw nawierzchni drogowych, asfaltowania, malowania i napraw znaków drogowych, rozbiórki budynków, oczyszczania dróg, instalowania oraz naprawiania urządzeń bezpieczeństwa ruchu drogowego, **42** usługi w zakresie: badań i ekspertyz technicznych i geologicznych, prac badawczo rozwojowych w dziedzinie drogownictwa, doradztwa budowlanego oraz w zakresie ochrony środowiska, planowania urbanistycznego, pomiarów gruntu i pomiarów geodezyjnych, opracowania projektów technicznych w dziedzinie drogownictwa i budownictwa, testowania materiałów.

(111) **260400** (220) 2012 08 02 (210) 403594
(151) 2013 10 29 (441) 2012 11 05

(732) GREEN FACTORY HOLDING SPÓŁKA Z OGRANICZONĄ
ODPOWIEDZIALNOŚCIĄ, Zduńowo, PL.

(540)



Kolor znaku: czarny, biały, niebieski, zielony, żółty, fioletowy
(531) 5.3.13, 5.9.12, 11.1.1, 11.3.9, 17.5.19, 25.1.15, 26.4.1, 26.4.2, 26.4.16, 26.4.18, 29.1.15

(510), (511) **29** sałatki warzywne; surówki warzywne; sałatki i surówki zawierające sałatę, rukolę i cykorię; mieszanki warzyw myte, gotowe do spożycia.

(111) **260401** (220) 2011 02 28 (210) 381989
(151) 2013 10 28 (441) 2011 06 06
(732) GORNOWICZ CZESŁAW EPRUS-B, Bielsko-Biała, PL.
(540)



Kolor znaku: czarny, błękitny
(531) 24.15.2, 27.5.1, 29.1.12

(510), (511) **10** opakowania farmaceutyczne sterylne i niesterylne, **11** aparatura i urządzenie do oczyszczania powietrza, komory laminarne, chłodziarki farmaceutyczne, organizery farmaceutyczne jako wyposażenie do chłodziarek farmaceutycznych, **35** zgromadzenie na rzecz osób trzecich różnych towarów pozwalających nabywcy je oglądać i kupować w sklepie i/lub hurtowni za pomocą katalogów przesyłanych pocztą i/lub środków komunikacji elektronicznej jak strony internetowe i/lub telesklepy, stanowiące wyposażenie: aptek, firm kosmetycznych i farmaceutycznych, laboratoriów i ośrodków sportowo-uzdrowiskowych, zwłaszcza jak: urządzenia pomiarowe i diagnostyczne, wagi osobowe, urządzenia do badania skóry, miksery recepturowe, kapsułkarki, czopkarki, meble laboratoryjne, systemy szuflad aptecznych, witryny chłodnicze, apteczki pierwszej pomocy, termometry, higrometry, rejestratory temperatury i wilgotności, wagi, odważniki kalibracyjne, destylatory, suszarki, sterylizatory, testy do sterylizacji, autoklawy, puszkarki sterylizacyjne, preparaty do dezynfekcji, saszki do kropli ocznych, lampy bakterioobójcze łaźnie wodne, mieszadła magnetyczne, płyty grzewcze, utensylia recepturowe, literatura specjalistyczna, mobilne urządzenia do badania skóry.

(111) **260402** (220) 2011 03 30 (210) 383387
(151) 2013 10 25 (441) 2011 07 04
(732) ŚLUSARZ BARTŁOMIEJ, Legnica, PL.
(540)



Kolor znaku: zielony, szary, jasnozielony, biały, ciemnozielony
(531) 18.1.7, 26.4.1, 27.5.1, 29.1.13

(510), (511) **36** pożyczki pieniędzy pod zastaw, pożyczki pieniędzy dla firm pod inwestycje lub rozwój, wymiana walut, wymiana pieniędzy, lokaty kapitału, depozyty sejfowe i przedmiotów wartościowych, usługi w zakresie pośrednictwa w zawieraniu umów ubezpieczeniowych, umów kredytowych, usługi komisowe.

(111) **260403** (220) 2011 03 30 (210) 383392
 (151) 2013 10 25 (441) 2011 07 04
 (732) ŚLUSARZ BARTŁOMIEJ, Legnica, PL.
 (540)



Kolor znaku: czarny, złoty

(531) 26.13.25, 27.5.1, 29.1.12

(510), (511) **35** profesjonalne konsultacje i doradztwo specjalistyczne w zakresie organizowania, prowadzenia i zarządzania działalnością gospodarczą oraz w zakresie rekrutacji i zarządzania personalnego, pomoc w prowadzeniu działalności gospodarczej w zakresie zakładania i organizacji firm, reprezentowanie firm, poszukiwanie partnerów dla firm, badania rynku, prowadzenie badań, administrowanie miejscami wystawowymi w zakresie wystaw handlowych i dostarczanie informacji odnośnie działalności gospodarczej, pośredniczenie w zawieraniu transakcji handlowych, usługi w zakresie prowadzenia księgowości dla osób trzecich, usługi w zakresie analizy kosztów, przygotowywanie zeznań podatkowych, reklamowanie, marketing, tworzenie wizerunku również w sieci internetowej, usługi promocyjne, dystrybucja oraz rozpowszechnianie materiałów i ogłoszeń reklamowych (druki, prospekty, próbki), usługi w zakresie organizowania pokazów towarów, wystaw handlowych i reklamowych, usługi w zakresie organizowania promocji sprzedaży, powielanie dokumentów, fotokopiarstwo, maszynopisanie, wyposażanie w materiały i akcesoria biurowe, zarządzanie zbiorami informacyjnymi, usługi telefonicznego udzielenia informacji handlowych i marketingowych, obsługa klientów przy wykorzystaniu sieci internetowej, udostępnianie i wynajem pomieszczeń biurowych i sal konferencyjnych wraz z obsługą, wypożyczanie urządzeń i wyposażenia biurowego, rozpowszechnianie materiałów reklamowych, wycena działalności handlowej, **36** specjalistyczne wyceny, udostępnianie i wynajem pomieszczeń biurowych, **41** organizowanie i prowadzenie kursów, szkoleń, sympozjów, kongresów, konkursów, organizowanie i obsługa imprez handlowych, kulturalnych, wystaw, targów, doradztwo zawodowe, informacja o edukacji, tłumaczenia, prowadzenie szkoleń z zakresu rachunkowości, **42** tworzenie i utrzymywanie stron internetowych dla osób trzecich, **43** udostępnianie i wynajem sal konferencyjnych wraz z obsługą, **45** usługi w zakresie pomocy prawnej, usługi rzecznika patentowego.

(111) **260404** (220) 2011 08 10 (210) 388907
 (151) 2013 01 21 (441) 2011 11 21
 (732) PREMIUM DEVICES SPÓŁKA Z OGRANICZONĄ
 ODPOWIEDZIALNOŚCIĄ W LIKWIDACJI, Wrocław, PL.
 (540)



Kolor znaku: biały, ciemnoniebieski

(531) 2.1.11, 4.5.4, 27.5.1, 29.1.12

(510), (511) **09** automaty sprzedające i mechanizmy do urządzeń uruchamianych monetami, **43** usługi zaopatrzenia w żywność i napoje.

(111) **260405** (220) 2011 10 31 (210) 392270
 (151) 2012 11 28 (441) 2012 02 13
 (732) HOTELE SOLARIS BIS SPÓŁKA Z OGRANICZONĄ
 ODPOWIEDZIALNOŚCIĄ, Toruń, PL.
 (540) HOTEL 1231

(510), (511) **33** napoje alkoholowe, w tym: wódka, **41** usługi związane z chronometrią na imprezach sportowych, usługi doradztwa zawodowego jako porady w zakresie edukacji lub kształcenia, usługi związane z organizowaniem i obsługą dyskotek, usługi związane z edukacją i informacją o edukacji, usługi edukacyjne traktowane jako nauczanie, usługi fotograficzne, usługi fotoreportażu, usługi związane z informacją o imprezach rozrywkowych i informacją o rekreacji, usługi klubowe związane z rozrywką lub nauczaniem, usługi związane z organizowaniem i obsługą konferencji i kongresów oraz balów i koncertów, usługi związane z organizowaniem i prowadzeniem seminariów i sympozjów oraz zjazdów, organizowanie konkursów jako forma edukacji lub rozrywki, usługi związane z organizowaniem konkursów piękności, usługi związane z publikowaniem i wypożyczaniem książek, usługi związane z organizowaniem pokazów kształcenia praktycznego, usługi związane z prowadzeniem klubów nocnych, usługi związane z obsługą pól golfowych, usługi szkoleniowe jako organizowanie i prowadzenie pracowni specjalistycznych, usługi związane z planowaniem i organizowaniem przyjęć rozrywkowych, usługi impresariatu związane z organizowaniem spektakli, usługi związane z pisaniem i publikowaniem tekstów, usługi związane z publikowaniem elektronicznym książek i periodyków on-line, informacja o usługach rozrywkowych, organizowanie widowisk w formie rozrywki, usługi tłumaczeń, usługi związane z wynajmowaniem kortów tenisowych, usługi poradnictwa zawodowego w postaci porad w zakresie edukacji i kształcenia, **43** usługi związane z prowadzeniem barów szybkiej obsługi [snack-bary], usługi związane z prowadzeniem biur zakwaterowania w postaci hoteli i pensjonatów oraz moteli, usługi związane z prowadzeniem kafeterii i kawiarni oraz restauracji i restauracji samoobsługowych, usługi związane z obsługą gastronomiczną z własnym zapleczem i produktami oraz transportem, usługi związane z rezerwacją i wynajmowaniem pomieszczeń oraz kwater na pobyt czasowy, usługi związane z rezerwacją miejsc w hotelach, usługi związane z wynajmowaniem sal na posiedzenia i mitingi oraz narady, usługi związane z wypożyczaniem krzeseł, stołów, bielizny stołowej i szklanych naczyń.

(111) **260406** (220) 2012 03 14 (210) 398016
 (151) 2013 08 27 (441) 2012 06 18
 (732) MANIAK ROBERT, DOBRZEWIŃSKI ADAM ABAKUS EUROPE
 SPÓŁKA CYWILNA, Lębork, PL.
 (540)



Kolor znaku: szary, niebieski

(531) 26.11.3, 26.11.9, 27.5.1, 29.1.12

(510), (511) **35** wyselekcjonowanie i wyeksponowanie różnorodnych towarów jak elementy złączne i mocujące wykonane z metalu lub tworzyw sztucznych, części maszyn i urządzeń wykonane z metalu lub tworzyw sztucznych oraz elementy wspornikowe i mocujące do nich, osprzęt i akcesoria żeglarskie i okrętowe, systemy gaśnicze i przeciwogniowe oraz urządzenia sterujące i akcesoria do nich, systemy zasilania energią elektryczną w tym urządzenia, aparaty i akcesoria do wytwarzania energii elektrycznej, jej przetwarzania, przesyłania i przechowywania i dystrybucji, kable, urządzenia kontrolno-sterujące do systemów zasilania energią elektryczną, systemy solarne pozyskiwania energii elektrycznej, konwentery i osprzęt do nich, farby, lakiery, środki konserwujące do drewna, metalu i tworzyw sztucznych, środki do naprawy różnorodnych powierzchni oraz akcesoria do naprawy powierzchni, środki antykorozyjne i zapobiegające korozji, smary, oleje przemysłowe i silnikowe, aparaty i urządzenia przemysłowe i techniczne w tym maszyny i części maszyn, silniki, przekładnie, siłowniki, łożyska, generatory prądu, podnośniki, wciągarki, pompy, części i akcesoria do środków transportu, narzędzia o napędzie ręcznym, narzędzia ręczne o napędzie elektrycznym, hydraulicznym lub pneumatycznym, drobna metalowa, artykuły hydrauliczne metalowe i z tworzyw sztucznych, materiały uszczelniające i izolacyjne, urządzenia i przyrządy elektryczne i elektroniczne: żeglarskie, pomiarowe, sygnalizacyjne, sterujące i kontro-

line, urządzenia i przyrządy elektryczne i elektroniczne do ratowania życia, urządzenia do nagrywania, przetwarzania i przesyłania oraz odtwarzania dźwięku, obrazów lub innych sygnałów, urządzenia do oświetlania, ogrzewania, wytwarzania pary, gotowania, chłodzenia, suszenia, urządzenia wentylacyjne i klimatyzacyjne, urządzenia do zaopatrzenia w wodę i sanitarne oraz części i akcesoria do nich, instalacje wodne i sanitarne oraz ich elementy, materiały budowlane niemetalowe i metalowe-pozwalające nabywcy na dogodne ich poznanie, wybór i dokonanie zakupu w sklepach i hurtowniach; prowadzenie sklepów i hurtowni z artykułami przemysłowymi, wyrobami i akcesoriami technicznymi, osprzętem technicznym, przyrządami, narzędziami i urządzeniami technicznymi; usługi w zakresie sprzedaży w sklepach, hurtowniach oraz w systemie sprzedaży wysyłkowej wyżej wymienionych towarów; pośrednictwo handlowe; pokazy towarów; promocja sprzedaży dla osób trzecich; rozpowszechnianie materiałów reklamowych; organizowanie wystaw handlowych i reklamowych; usługi w zakresie zaopatrywania osób trzecich obejmujące zakupy towarów lub usług dla innych przedsiębiorstw.

(111) **260407** (220) 2012 04 30 (210) 399969
 (151) 2013 06 28 (441) 2012 08 13
 (732) RUSINEK SŁAWOMIR CZARNY GROŃ, Rzyki, PL.
 (540) Nuda się nie uda...

(510), (511) **16** afisze, plakaty; bilety; broszury; chorągiewki papierowe; emblematy, pieczęcie papierowe; kalendarze; katalogi; materiały drukowane; notatniki jako notesy; przyrządy do pisania; serwetki stołowe papierowe, **35** reklama za pośrednictwem sieci komputerowej; reklama billboardowa; administrowanie hotelami, **41** usługi poprawiania kondycji w klubach zdrowia; organizowanie i obsługa konferencji; organizowanie i prowadzenie seminariów; parki rozrywki; rozrywka; wypożyczanie sprzętu sportowego z wyjątkiem pojazdów; organizowanie zajęć sportowych z urządzeniami sportowymi; organizowanie konkursów edukacyjnych lub rozrywkowych, **43** usługi hotelowe; usługi barowe.

(111) **260408** (220) 2012 05 04 (210) 400066
 (151) 2013 06 07 (441) 2012 08 13
 (732) ALLON SPÓŁKA Z OGRANICZONĄ ODPOWIEDZIALNOŚCIĄ,
 Gdynia, PL.
 (540)



Kolor znaku: czarny, czerwony

(531) 1.3.2, 1.3.15, 5.5.19, 5.5.20, 5.5.21, 27.5.1, 27.7.1, 29.1.12
 (510), (511) **35** usługi w zakresie rachunkowości; doradztwo podatkowe i księgowość oraz doradztwo specjalistyczne w sprawach działalności gospodarczej prowadzone na zlecenie drogą pocztową i/lub drogą elektroniczną, a w szczególności poprzez strony web; weryfikacja danych księgowych i danych finansowych; usługowe prowadzenie ksiąg rachunkowych, analiza kosztów, badanie w dziedzinie działalności gospodarczej; profesjonalne doradztwo w zakresie działalności gospodarczej; pomoc przy zarządzaniu przedsiębiorstwami przemysłowymi lub handlowymi, pomoc w prowadzeniu działalności gospodarczej; przygotowywanie zeznań podatkowych; weryfikacja rachunków; prowadzenie ksiąg; przygotowanie listy płac; ekspertyzy w zakresie wydolności przedsiębiorstw; handlowe wyceny, badania rynku, pozyskiwanie informacji o działalności gospodarczej; wywiad gospodarczy; organizowanie działalności gospodarczej; analizy rynkowe, prognozy ekonomiczne; pozyskiwanie danych do komputerowych baz danych; systematyzacja baz danych; wyszukiwanie informacji dla osób trzecich; usługi w zakresie fakturowania, statystyczne zestawienia, zestawienia statystyczne; reklama za pośrednictwem sieci komputerowej; wynajmowanie przestrzeni reklamowej na tworzonym portalu; prowadzenie wszystkich wymienionych w niniejszej klasie usług doradztwa w zakresie organizowania i zarządzania działalnością gospodarczą na stronach web za pośrednictwem portali i portali internetowych, a także sieci intranetowych, **36** analizy finansowe; doradztwo w sprawach finansowych prowadzone na zlecenie, w tym drogą pocztową i/lub drogą elektroniczną, a w szczególności poprzez strony web; badanie sprawozdań finansowych; wycena finansowa w tym wycena nieruchomości; szacowanie, wycena

majątku nieruchomego; ekspertyzy dla celów podatkowych; wyceny do celów podatkowych; tworzenie kapitałów; likwidacji przedsiębiorstw-operacje finansowe; ocena zdolności kredytowej osób i jednostek gospodarki przemysłowej; operacje rozrachunkowości finansowej; badanie sprawozdań finansowych; przeglądy sprawozdań finansowych; prowadzenie wszystkich wymienionych w niniejszej klasie usług doradztwa w zakresie organizowania i zarządzania działalnością gospodarczą na stronach web za pośrednictwem portali i portali internetowych, a także sieci intranetowych, **42** elektroniczna konwersja danych lub dokumentów na formę elektroniczną; konwersja programów komputerowych; instalacje oprogramowania komputerowego; usługi programowania komputerów, projektowanie systemów komputerowych; powielanie oprogramowania komputerowego; projektowanie oprogramowania komputerowego; wynajmowanie oraz udostępnianie, w tym-udostępnianie odpłatne zasobów serwerów za pośrednictwem sieci komputerowych i telekomunikacyjnych; wypożyczanie, najem, dzierżawa oprogramowania komputerowego, w tym za pośrednictwem sieci komputerowych i telekomunikacyjnych, konwersja danych.

(111) **260409** (220) 2012 05 23 (210) 400751
 (151) 2013 07 15 (441) 2012 08 27
 (732) TOP BRAND SPÓŁKA Z OGRANICZONĄ
 ODPOWIEDZIALNOŚCIĄ, Zabierzów, PL.
 (540) FRUGO EGOO

(510), (511) **30** preparaty aromatyzujące do żywności, aromaty do napojów inne niż oleje esencyjne, napoje na bazie czekolady, napoje czekoladowe z mlekiem, herbata, napoje na bazie herbaty, herbata mrożona, kakao, napoje na bazie kakao, napoje kakaowe z mlekiem, kawa, aromaty kawowe, napoje na bazie kawy, napoje kawowe z mlekiem, kawa mrożona, preparaty roślinne zastępujące kawę, substytuty kawy, lód do napojów chłodzących, wyroby cukiernicze, wyroby zbożowe, słodczyce, **32** napoje bezalkoholowe, soki owocowe, soki owocowo-warzywne, soki warzywne, koncentraty spożywcze napojów instant, napoje instant, nektary, syropy owocowe, syropy do produkcji napojów, esencje do produkcji napojów, wody mineralne gazowane, wody mineralne niegazowane, napoje gazowane, napoje musujące, ekstrakty owocowe bezalkoholowe, napoje wzbogacone witaminami, napoje izotoniczne, napoje energetyczne, aperitify bezalkoholowe, koktajle bezalkoholowe, lemoniada, lemoniada w proszku, pastylki do produkcji napojów, proszek do wytwarzania napojów, produkty w proszku lub pastylkach do wytwarzania napojów energetycznych, wzmacniających i wzbogaconych mikroelementami, koncentraty napojów, piwo imbirowe, piwo, piwo słodowe, **33** napoje alkoholowe z wyjątkiem piwa, koktajle alkoholowe, aperitify alkoholowe, napoje alkoholowe zawierające owoce, napoje alkoholowe destylowane, likiery, nalewki, wino, alkohole i likiery wspomagające trawienie, miód pitny.

(111) **260410** (220) 2012 05 28 (210) 400922
 (151) 2013 09 02 (441) 2012 09 10
 (732) BAGIŃSKI DARIUSZ, OSTROWSKI BOGDAN PODLASIE-
 -EXPRESS SPÓŁKA CYWILNA, Księżyno, PL.
 (540)

Podlasie-EXPRESS

Kolor znaku: niebieski, czerwony

(531) 27.5.1, 29.1.12
 (510), (511) **07** maszyny, mechaniczne maszyny i narzędzia rolnicze o napędzie innym niż ręczny, maszyny budowlane, mieszarki do betonu, maszyny do budowy drogi, maszyny do obróbki drewna, elewatory rolnicze, dźwigi do pojazdów, kombajny zbożowe, kopaczki, koparki, kultywatory, snopowiązałki, kultywatory, młoty mechaniczne i pneumatyczne, obrabiarki, frezarki, piły, pługi, podnośniki, pompy, snopowiązałki, spawarki, sprężarki, spycharki, szlifarki, maszyny do ubijania, walce drogowe, wiertarki, zgrabiarki, zgrzeblarki, żniwiarki, **12** pojazdy; pojazdy lądowe, autobusy, autokary, ciężarówki, samochody osobowe, ciągniki, traktory, furgonetki, motocykle, skutery, motorowery, omnibusy, pojazdy - chłodnie, rowery, przyczepy do pojazdów, przyczepy kempingowe, **36** usługi w zakresie majątku nieruchomego, dzierżawa majątku nieruchomego, dzierżawa nieruchomości, wynajmowanie nieruchomości, wy-

najem pomieszczeń, zarządzanie majątkiem nieruchomości, pośrednictwo w sprawach majątku nieruchomości, szacowanie [wycena] majątku nieruchomości, administrowanie majątkiem nieruchomości, **37** naprawa pojazdów, autobusów, autokarów, samochodów, ciągników i maszyn budowlanych oraz rolniczych, **39** transport, transport pasażerski, transport podróży, usługi transportowe autobusowe, informacja o transporcie, holowanie, organizowanie podróży, organizowanie wycieczek, turystyka, wypożyczanie pojazdów, dostarczanie przesyłek, przewożenie ładunków, dostarczanie towaru, wypożyczanie samochodów.

(111) **260411** (220) 2012 06 04 (210) 401208
 (151) 2013 07 12 (441) 2012 09 10
 (732) MAŁODOBRY-STASIAK KRZYSZTOF, PURA KRZYSZTOF SWEET WORLD SPÓŁKA CYWILNA, Miroszowice, PL.
 (540)



Kolor znaku: pomarańczowy, jasnopomarańczowy, ciemnopomarańczowy
 (531) 1.15.15, 27.5.1, 29.1.1
 (510), (511) **35** usługi prowadzenia sprzedaży w sklepie i w hurtowni następujących towarów: cukierki żelowo-sokowe jako słodczyce.

(111) **260412** (220) 2012 06 15 (210) 401588
 (151) 2013 06 24 (441) 2012 09 24
 (732) TOP BRAND SPÓŁKA Z OGRANICZONĄ ODPOWIEDZIALNOŚCIĄ, Zabierzów, PL.
 (540)



(531) 27.5.1, 27.7.1
 (510), (511) **20** obiekty nadmuchiwane powietrzem do reklamy, **35** promocja sprzedaży dla osób trzecich, reklama, rozpowszechnianie materiałów reklamowych (ulotki, prospekty, druki, próbki), reklama billboardowa, reklama za pośrednictwem sieci komputerowej, wynajmowanie przestrzeni reklamowej, reklamy radiowe, uaktualnianie materiału reklamowego, tworzenie tekstów reklamowych i sponsorowanych, rozpowszechnianie ogłoszeń reklamowych, wynajmowanie nośników reklamowych, reklamy korespondencyjne, przygotowywanie reklam prasowych, reklamy telewizyjne, rozlepianie plakatów reklamowych, agencje reklamowe.

(111) **260413** (220) 2012 06 22 (210) 401873
 (151) 2013 07 01 (441) 2012 09 24
 (732) PIETRZAK MARIUSZ RINGME, Częstochowa, PL.
 (540) quikshop

(510), (511) **18** aktówki, imitacje skóry, kufarki, przenośne kufarki na kosmetyki, laski, wykończenia i dekoracje ze skóry do mebli, nosidełka do noszenia niemowląt, opakowania ze skóry, parasolki, plecaki, portfele, portmonetki, przeciwsłoneczne parasole, pudełka ze skóry lub z skóry wtórnej, wyroby rymarskie, rzemienie skórzane, sakwy i sakiewki ze skóry, skóry, torby i tornistry szkolne, torby i siatki na zakupy, torby plażowe, torby podróżne, torebki, walizy, **25** berety, bielizna osobista, bluzki, boa na szyję, buty, chusty, futra jako odzież, garnitury, kołnierzyki, kostiumy kąpielowe, krawaty, stroje na maskaradę, mufki jako odzież, nakrycia głowy, nauszniki jako odzież, odzież, obuwie, odzież gotowa, okrycia wierzchnie jako odzież, daszki osłaniające przed słońcem, paski jako odzież, peleryny, piżamy, płaszcze, podkoszulki, pończochy, rajstopy, rękawiczki jako odzież, spodnie, spódnice, stroje kąpielowe, stroje plażowe, sukienki, swetry, szale, szaliki, szlafroki, wyprawki dziecięce jako ubranie, wyroby

pończosznice, **35** organizowanie wystaw w celach handlowych lub reklamowych, promocja sprzedaży dla osób trzecich, oferowanie i prezentowanie w mediach produktów dla celów sprzedaży, reklama za pośrednictwem sieci komputerowej, zgrupowanie na rzecz osób trzecich różnych towarów pozwalające nabywcy wygodnie oglądać i kupować te towary na stronie internetowej dotyczącej sprzedaży towarów odzieżowych, galanteryjnych, pasmanteryjnych, tekstylnych, obuwia i nakryć głowy, zgrupowanie na rzecz osób trzecich różnych towarów pozwalające nabywcy wygodnie oglądać i kupować te towary w sklepie lub hurtowni z towarami odzieżowymi, galanteryjnymi, pasmanteryjnymi, tekstylnymi, z obuwem i nakryciami głowy.

(111) **260414** (220) 2012 07 04 (210) 402552
 (151) 2013 10 02 (441) 2012 10 08
 (732) EKOKOGENERACJA SPÓŁKA AKCYJNA, Warszawa, PL.
 (540)



(531) 5.3.11, 5.3.14, 26.1.1, 26.1.16, 27.5.1
 (510), (511) **04** energia elektryczna, **39** dystrybucja prądu elektrycznego, dystrybucja energii, **40** wytwarzanie energii.

(111) **260415** (220) 2012 07 05 (210) 402589
 (151) 2013 08 05 (441) 2012 10 08
 (732) TOP BRAND SPÓŁKA Z OGRANICZONĄ ODPOWIEDZIALNOŚCIĄ, Zabierzów, PL.
 (540) FRUTICANA

(510), (511) **32** napoje bezalkoholowe, soki owocowe, soki owocowo-warzywne, soki warzywne, koncentraty spożywcze napojów instant, napoje instant, nektary, syropy owocowe, syropy do produkcji napojów, esencje do produkcji napojów, wody mineralne gazowane, wody mineralne niegazowane, napoje gazowane, napoje musujące, ekstrakty owocowe bezalkoholowe, napoje wzbogacone witaminami, napoje izotoniczne, napoje energetyczne, aperitify bezalkoholowe, koktajle bezalkoholowe, lemoniada, lemoniada w proszku, pastylki do produkcji napojów, proszek do wytwarzania napojów, produkty w proszku lub pastylkach do wytwarzania napojów energetycznych, wzmacniających i wzbogaconych mikroelementami, koncentraty napojów, piwo imbirowe, piwo, piwo słodowe.

(111) **260416** (220) 2012 07 27 (210) 403378
 (151) 2013 10 02 (441) 2012 11 05
 (732) EVELINE COSMETICS DYSTRYBUCJA SPÓŁKA Z OGRANICZONĄ ODPOWIEDZIALNOŚCIĄ SPÓŁKA KOMANDYTOWO-AKCYJNA, Lesznowola, PL.
 (540) Art Professional Make up Double Cover

(510), (511) **03** kosmetyki; kosmetyki w gotowych zestawach; kosmetyki w postaci kremów; kremy do twarzy (kosmetyki); podkład pod makijaż; kompaktowe kosmetyki do makijażu; kosmetyki upiększające; płyny do demakijażu; preparaty do demakijażu, **05** kosmetyki do zastosowań medycznych: balsamy, maści, olejki, płyny, sole, żele, kremy.

(111) **260417** (220) 2012 08 03 (210) 403631
 (151) 2013 06 21 (441) 2012 11 05
 (732) BIELAWSKI IGA MARIA, Warszawa, PL.
 (540)



Kolor znaku: czerwony, czarny
 (531) 26.1.1, 26.1.5, 27.5.1, 29.1.1
 (510), (511) **41** usługi doradztwa zawodowego w formie porad z zakresu edukacji i kształcenia, usługi edukacji w zakresie wyższych uczelni, organizowanie i prowadzenie seminariów, organizowanie i prowadzenie sympozjów, organizowanie i obsługa kongresów, organizowanie i obsługa konferencji, pokazy kształcenia praktycznego, usługi publikowania książek, usługi publikowania elektronicznego on-line książek i periodyków, usługi pisanie tekstów innych niż teksty reklamowe, usługi konsultacji i doradztwa indywidualnego

w zakresie zarządzania karierą i wizerunkiem, usługi poradnictwa zawodowego jako porady w zakresie edukacji i kształcenia, telewizyjne programy rozrywkowe, usługi trenerskie, produkcja programów radiowych i telewizyjnych, nauczanie korespondencyjne.

(111) **260418** (220) 2012 08 03 (210) 403632
(151) 2013 06 21 (441) 2012 11 05
(732) BIELAWSKI IGA MARIA, Warszawa, PL.
(540)

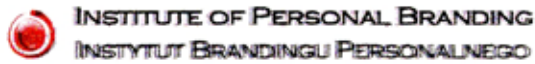

Kolor znaku: czerwony, czarny

(531) 26.1.1, 26.1.5, 27.5.1, 29.1.12

(510), (511) **41** usługi doradztwa zawodowego w formie porad z zakresu edukacji i kształcenia, usługi edukacji w zakresie wyższych uczelni, organizowanie i prowadzenie seminariów, organizowanie i prowadzenie sympozjów, organizowanie i obsługa kongresów, organizowanie i obsługa konferencji, pokazy kształcenia praktycznego, usługi publikowania książek, usługi publikowania elektronicznego on-line książek i periodyków, usługi pisania tekstów innych niż teksty reklamowe, usługi konsultacji i doradztwa indywidualnego w zakresie zarządzania karierą i wizerunkiem, usługi poradnictwa zawodowego jako porady w zakresie edukacji i kształcenia, telewizyjne programy rozrywkowe, usługi trenerskie, produkcja programów radiowych i telewizyjnych, nauczanie korespondencyjne.

(111) **260419** (220) 2012 08 10 (210) 403847
(151) 2013 10 16 (441) 2012 11 19
(732) SKORUPKA-MAJCHRZAK MARTA, Bytom, PL.
(540)



Kolor znaku: zielony, czarny

(531) 5.5.19, 27.5.1, 29.1.12

(510), (511) **44** usługi medyczne, usługi stomatologiczne, usługi medycyny estetycznej.

(111) **260420** (220) 2012 08 10 (210) 403850
(151) 2013 10 21 (441) 2012 11 19
(732) RETAIL SERVICE SPÓŁKA Z OGRANICZONĄ
ODPOWIEDZIALNOŚCIĄ, Piaseczno, PL.
(540)



Kolor znaku: czarny, czerwony

(531) 1.15.23, 26.1.6, 27.5.1, 29.1.12

(510), (511) **07** elektryczne maszyny i urządzenia do czyszczenia, elektryczne froterki do parkietów, kosiarki ogrodowe jako maszyny, urządzenia kuchenne elektryczne, malaksery, pistolety do malowania, urządzenia do malowania, miksery elektryczne do celów domowych, młynki do użytku domowego inne niż ręczne, urządzenia do mycia, narzędzia ręczne o napędzie innym niż ręczny, noże elektryczne, nożyce elektryczne, odkurzacze, rozdrabniarki odpadków, elektryczne otwieracze do puszek, pakowarki, elektryczne maszyny i urządzenia polerowania, pralki, pralki automatyczne, roboty kuchenne elektryczne, suszarki jako wirówki, zmywarki naczyń, **09** aparaty fotograficzne, urządzenia dydaktyczne do nauczania, czytniki kodów kreskowych, czytniki znaków optycznych, drukarki komputerowe, dyktafony, dyski kompaktowe audio-wideo, dyski kompaktowe do zapisu danych, dyski magnetyczne, dyski optyczne, urządzenia do transmisji dźwięku obrazu i danych, elektryczne

urządzenia kontrolno-sterujące, głośniki, klawiatury komputerowe, komputery, komputerowe urządzenia zewnętrzne, komputery przenośne, urządzenia do komunikacji wewnętrznej, monitory ekranowe, myszy komputerowe, nośniki do rejestracji dźwięku obrazu lub danych, notesy elektroniczne, odtwarzacze płyt kompaktowych, programy komputerowe nagrane, pamięci komputerowe, podkładki pod myszy komputerowe, nagrane programy sterujące komputerowe, przenośny radiowy sprzęt nadawczo-odbiorczy, przyrządy do rejestrowania odległości, przyrządy nawigacyjne, przyrządy meteorologiczne, przyrządy pomiarowe, słuchawki na uszy, sprzęt radiotelefoniczny, telefony przenośne, urządzenia do analizy inne niż do celów medycznych, urządzenia do nawigacji satelitarnej, urządzenia do odtwarzania i nagrywania dźwięku i obrazu, urządzenia do przetwarzania informacji, urządzenia nawigacyjne dla pojazdów jako komputery pokładowe, tablety, urządzenia pomiarowe, termometry nie do celów medycznych, wagi, **10** aparatura diagnostyczna do celów medycznych, aparaty do masażu, przyrządy do masażu kosmetycznego, aparaty do pomiaru ciśnienia tętniczego krwi i pulsu, termometry do celów medycznych, **12** rowery, **28** body board, przyrządy gimnastyczne, przyrządy mechaniczne do gimnastyki, przyrządy stosowane w kulturystyce, przyrządy do ćwiczeń fizycznych, rowery treningowe stacjonarne, gry, zabawki.

(111) **260421** (220) 2012 08 13 (210) 403885
(151) 2013 10 21 (441) 2012 11 19
(732) LUBOMIRSKA-BĘDKOWSKA KRYSZYNA MARIA, Kraków, PL.
(540) PRINCESS ROSE LUBOMIRSKI

(510), (511) **03** alkalia lotne w postaci amoniaku używane jako detergent, aloesowe preparaty do celów kosmetycznych, ałun w postaci kamieni, antyperspiranty jako środki przeciwpotne, olejki aromatyczne, olejki eteryczne jako aromaty do napojów, esencja badianu, balsamy inne niż do celów medycznych, barwniki jako środki chemiczne do ożywiania kolorów do użytku domowego w praniu, barwniki do celów kosmetycznych, barwniki kosmetyczne, bazy do perfum kwiatowych, olejek bergamotowy, saszetki zapachowe do bielizny, środki do namaczania bielizny, ultramaryna jako środek barwiący do namaczania bielizny, błyszczki do ust, kosmetyki do brwi, ołówki do brwi, bursztyn do wyrobów perfumeryjnych, chusteczki nasączone płynami kosmetycznymi, olejki eteryczne z cytryny, kreda do czyszczenia, preparaty do czyszczenia, preparaty do demakijażu, preparaty do depilacji, detergenty inne niż używane w procesach produkcyjnych oraz inne niż do celów medycznych, dezodoranty dla ludzi, mydła dezodorujące, mydła dezynfekujące, drewno zapachowe, olejki eteryczne z drzewa cedrowego, ekstrakty kwiatowe do perfum, esencje eteryczne, olejki esencjonalne, esencyjne, preparaty do usuwania farby, olejek jaśminowy, wyroby perfumeryjne z jonon, jubilerski róż polerski, kadzidełka, kadzidła, kamień polerski, sole do kąpieli do celów innych niż lecznicze, preparaty kosmetyczne do kąpieli, woda kolońska, chemiczne produkty do ożywiania kolorów do użytku domowego w praniu, pasty jako środki do konserwacji skóry, kwilaja jako kora mydłoki do prania, korund jako środek ścierny, maseczki kosmetyczne, kosmetyki, preparaty kosmetyczne do odchudzania, zestawy kosmetyków, kosmetyki upiększające, kremy kosmetyczne, kremy wybielające do skóry, preparaty do kręcenia włosów, apretura jako krochmal, krochmal do celów pralniczych, preparaty do krochmalenia, węgiel krzemowy jako materiał ścierny, ekstrakty z kwiatów jako perfumy, środki do usuwania lakieru, lakiery do paznokci, woda lawendowa, olejek lawendowy, lotony do celów kosmetycznych, łupki polerskie, preparaty do makijażu, puder do makijażu, maseczki kosmetyczne, esencja miętowa, mięta do wyrobów perfumeryjnych, mleko migdałowe do celów kosmetycznych, mydło migdałowe, olejek migdałowy, mleczko kosmetyczne, mleczko migdałowe do celów kosmetycznych, mleczko oczyszczające od celów kosmetycznych, preparaty do mycia, mydełka, mydła do ożywiania koloru tkanin, mydła lecznicze, mydła przeciwpotowe, mydła przeciwpotowe do stóp, naklejane ozdoby do paznokci, olejek różany, olejek terpentynowy jako preparat odtłuszczający, olejki do celów kosmetycznych, olejki do celów perfumeryjnych, olejki toaletowe, ołówki, kredki kosmetyczne, ołówki do brwi, środki do ostrzenia, ozdobne kalkomanie do celów kosmetycznych, papier polerujący, воск do parkietów, pasty do podłogi i mebli, preparaty do usuwania pasty do podłóg, lakiery do paznokci, preparaty do pielęgnacji paznokci, sztuczne paznokcie, produkty perfumeryjne, perfumy, preparaty do pielęgnacji jamy ustnej nie do celów leczniczych, piżmo

stosowane w perfumerii, płótno szklane, płótno szmerglowe, płótno ścierne, płyny do pielęgnacji włosów, róż polski jubilerski, środki do nadawania połysku, pomadki do ust, pomady do celów kosmetycznych, popiół wulkaniczny do czyszczenia, potpourri jako mieszanki zapachowe, powietrze sprężone w puszcze do czyszczenia i odkurzania, farbki stosowane w pralnictwie, środki do wygładzenia stosowane w pralnictwie, wybielacze stosowane w pralnictwie, wosk pralniczy, preparaty do prania, preparaty do prania chemicznego, preparaty do ochrony przeciwślonecznej, preparaty do opalania, preparaty do usuwania past do podłóg, preparaty kąpielowe do celów higienicznych, materiały przyklepne do celów kosmetycznych, puder do makijażu, pumeks, preparaty kosmetyczne do rzęs, tusze do rzęs, rzęsy sztuczne, kleje do mocowania sztucznych rzęs, olej z krokosza, saszetki zapachowe do bielizny, kremy wybielające do skóry, preparaty kosmetyczne do pielęgnacji skóry, pasty jako środki do konserwacji skóry, skrobia do nadawania połysku w praniu, preparaty do ochrony przed słońcem, soda krystaliczna do czyszczenia, soda wybielająca, ług sodowy, sole wybielające, suche szampony, szampony, szminki, ściereczki nasączone detergentami, do czyszczenia, środki zapachowe odświeżające powietrze, talk kosmetyczny, terpeny jako olejki aromatyczne, środki do zmiękczenia tkanin, tłuszcze do celów kosmetycznych, woda toaletowa, olejki toaletowe, produkty toaletowe, toniki kosmetyczne, neutralizatory stosowane przy trwałej ondulacji, tusze do rzęs, odświeżacze do ust w aerozolu, pomadki do ust, waciki jako przybory toaletowe, patyczki z wata do celów kosmetycznych, wata do celów kosmetycznych, wazelina do celów kosmetycznych, olejek wintergrinowy, farby do włosów, lakiery do włosów, woda kolońska, woda toaletowa, woda utleniona do celów kosmetycznych, woda zapachowa, wosk do depilacji, wybielacze jako odbarwiacze do celów kosmetycznych, soda wybielająca, sole wybielające, kremy do wybielania skór, środki do wyblyszczania stosowane w pralnictwie, środki do wygładzania stosowane w pralnictwie, wywabiacze plam, żele do wybielania zębów, środki do zmiękczenia tkanin, żele do masażu inne niż do celów medycznych, **14** agaty, amulety jako biżuteria, bębenki do sprężynki naciągowej stosowane w zegarmistrzostwie, biżuteria, biżuteria ze szkła sztrasowego jako imitacje drogich kamieni, bransoletki jako biżuteria, bransoletki do zegarków, breloczki jako biżuteria, breloczki do kluczy ozdobne, broszki jako biżuteria, budziki, chronografy jako zegarki, przyrządy do chronometru, chronometry jako zegary o dużej dokładności, chronoskopy, diamenty, drut z metali szlachetnych jako biżuteria, dzieła sztuki z metali szlachetnych, emblematy z metali szlachetnych, etui na zegarki, figurki, statuetki z metali szlachetnych, futerały do stosowania w zegarmistrzostwie, gagat, nieprzetworzony lub półprzetworzony, ozdoby z gagatu, iryd, kamienie półszlachetne, kamienie szlachetne, ozdoby do kapeluszy z metali szlachetnych, kaszki, szkatułki na biżuterię, kolczyki, koperty do zegarków, koraliki do robienia biżuterii, kotwiczki stosowane w zegarmistrzostwie, spinki do krawatów, szpilki do krawatów, łańcuszki jako biżuteria, łańcuszki do zegarków, spinki do mankietów, mechanizmy do zegarków, mechanizmy do zegarów i zegarków, medale, medaliony jako biżuteria, metale szlachetne, nieprzetworzone lub półprzetworzone, żetonia miedziane, monety, naszyjniki jako biżuteria, nici ze srebra, nici ze srebra jako srebrny drut, nici ze złota jako biżuteria, nici z metali szlachetnych jako biżuteria, obrączki jako biżuteria, obudowy, skrzynki do zegarków, ozdoby do obuwia z metali szlachetnych, oliwin jako kamień szlachetny, osm, szpilki ozdobne, ozdoby jako biżuteria, ozdoby do obuwia z metali szlachetnych, ozdoby z bursztynu, ozdoby z gagatu, ozdoby z kości słoniowej, pallad, paski do zegarków, perły jako biżuteria, perły z ambroidu, platyna jako metal, popiersia z metali szlachetnych, posągi z metali szlachetnych, posążki z metali szlachetnych, pudełka z metali szlachetnych, rod, ruten, zegary słoneczne, spinel jako kamienie szlachetne, sprężyny do zegarków, srebro, nieprzetworzone lub kute, stopery, stopy metali szlachetnych, szkiełka do zegarków, szpilki jako biżuteria, sztabki metali szlachetnych, tarcze zegarów i zegarków, wahadła stosowane w zegarmistrzostwie, wskazówki zegarów i zegarków, zegarki, szkiełka do zegarków, zegarki na rękę, zegary, zegary i zegarki elektryczne, zegary sterujące jako zegary wzorcowe, złoto, nieprzetworzone lub kute, **25** antypoślizgowe przybory do obuwia, bandany na szyję, berbety, kwefy jako odzież, berety, bielizna damska, bielizna osobista, bielizna wchłaniająca pot, biustonosze, bluzy, kombinezony, boa na szyję, boty, bryczesy jako spodnie, buty, buty narciarskie, korki do butów piłkarskich, buty sportowe, buty sznurowane, cholewki do butów, cholewki do obuwia, chusty, fulardy, cylindry jako kapelusze, czapki jako nakrycia

głowy, czepki kąpielowe, czubki do butów, daszki do czapek, drewniaki, dzianina jako odzież, dżerseje jako ubrania, espadryle, etole, futra, fartuchy jako odzież, fulary jako ozdobne krawaty, gabardyna jako ubrania, garnitury, getry, gorsety, gorsety jako bielizna, halki, półhalki, halki jako bielizna, kalosze, kamasze, kamizelki, kamizelki dla rybaków, kapelusze, kapelusze papierowe jako odzież, kaptury jako odzież, karczki koszul, kąpielówki, kieszenie do odzieży, kołnierze jako odzież, kołnierzyki, kołnierzyki przypinane, kombinezony, kombinezony jako odzież, kombinezony dla narciarzy wodnych, kostiumy kąpielowe, koszule, koszule z krótkimi rękawami, koszulki gimnastyczne, krawaty, kurtki jako odzież, kurtki wełniane lub futrzane z kapturem, legginsy, liberie, majtki, majtki dziecięce, mankiety jako ubrania, mantyle, stroje na maskaradę, maski na oczy do spania, muffki jako odzież, nakrycia głowy, nakrycia głowy jako odzież, napierśniki, plastrony jako koszule, napiętki do pończoch, nauszniki jako odzież, obcasy, napiętki, antypoślizgowe przybory do obuwia, czubki do obuwia, obwódki do obuwia, okucia metalowe do obuwia, zapiętki do obuwia, obuwie, obuwie jako odzież, okucia metalowe do obuwia, skarpetki, obuwie plażowe, obuwie sportowe, ochraniacze kołnierzy, odzież, odzież dla automobilistów, odzież dla kolarzy, odzież gimnastyczna, odzież gotowa, odzież papierowa, odzież wodoodporna, odzież ze skóry, odzież z imitacji skóry, ogrzewacze stóp nieelektryczne, okrycia wierzchnie jako odzież, okucia metalowe do obuwia, daszki jako osłony przed słońcem, palta, pantofle domowe, pantofle kąpielowe, paski jako odzież, pasy do pończoch jako bielizna, pasy do przechowywania pieniędzy jako odzież, peleryny, piżamy, płaszcze, płaszcze, palta, płaszcze kąpielowe, podeszwy butów, podkoszulki, podszewki jako elementy ubrań, podszewki gotowe jako część garderoby, podwiązki, podwiązki do pończoch, podwiązki do skarpetek, poncza, pończochy, napiętki do pończoch, pończochy wchłaniające pot, poszewki, półbuty, prochowce, rajstopy, rękawice narciarskie, rękawiczki jako odzież, rękawiczki z jednym palcem, sandały, sandały kąpielowe, sari, sarongi, skarpetki, odzież ze skóry, odzież z imitacji skóry, spodnie, spódnice, spódnico-spodenki tenisowe, staniki, stroje kąpielowe, stroje na maskaradę, stroje plażowe, sukienka na szelkach do noszenia na bluzkę, sukienki, swetry, swetry, szale, szaliki, szarfy, szelki, szkielety do kapeluszy, szlafroki, śliniaki niepapierowe, togi, trykoty jako ubrania, T-shirty, turbany, woalki jako odzież, wyprawka dziecięca w postaci ubrań, wyroby pończosznicze, zapiętki do obuwia, żakiety pikowane jako ubrania, **26** błyskotki do ubrań, broszki jako dodatki ubraniowe, artykuły pasmanteryjne, wstęgi do dekorowania, druty do robót dziewiarskich, haczyki, zaczepy do dywanów, szelki do prowadzenia dzieci, emblematy nie z metali szlachetnych, emblematy ozdobne, etui na igły, falbanki koronkowe, falbany do odzieży, falbany do spódnic, fiszbiny do gorsetów, frędzle, galony, girlandy sztuczne, fiszbiny do gorsetów, haftki do gorsetów, grzybki do cerowania, guziki, haczyki, zaczepy do kilmów, haczyki do obuwia, haczyki i taśmy samoprzyczepne, haftki jako artykuły pasmanteryjne, haftki do gorsetów, szydełka do haftowania, hafty, poduszeczki do igieł, pudełka na igły, igły, igły do cerowania, igły do szycia, ozdoby do kapeluszy nie z metali szlachetnych, haczyki, zaczepy do klimów, klamry do zamykania toreb, klipsy do spodni dla kolarzy, kokardy do włosów, klipsy do spodni dla kolarzy, wkładki sztywne do kołnierzyków, koraliki inne niż do robienia biżuterii, kordonek jako pasmanteria, koronki wełniane, koronkowe ozdoby, szpilki do kręcenia włosów, kwiaty sztuczne, wieńce z kwiatów sztucznych, lamety jako ozdoby odzieży, lamówki do ubrań, sznurki lamówkowe, lokówki, inne niż przyrządy ręczne, blaszki z miki, monogramy do znakowania bielizny, napastrki do szycia, napy, naramienniki, naramienniki w postaci poduszek, nawłóczka, numery startowe, obręбки sztuczne, sznury do obszywania ubrań, haczyki do obuwia, sprzączki do obuwia, zapięcia do obuwia, dziurki, pętelki do odzieży, zapięcia do odzieży, opaski elastyczne do podtrzymywania rękawów, opaski na ramię jako akcesoria odzieżowe, owoce sztuczne, ozdoby w postaci haftów, ozdoby do włosów, papiloty, zapięcia dopisków, artykuły pasmanteryjne, artykuły pasmanteryjne peruki, pikoty jako koronka, pióra jako dodatki do ubrań, pióra ptasie jako dodatki do ubrań, poduszeczki do szpilek, zapięcia do podwiązek, pompony, pudełka na igły, pudełka na przybory do szycia, rozetki jako artykuły pasmanteryjne, siatki na włosy, falbany do spódnic, sprzączki do obuwia, sprzączki do ubrań, hafty srebrne, strusie pióra jako dodatki ubraniowe, suwaki, zapięcia do szelek, sznurki lamówkowe, sznurowadła do butów, sznury do odzieży, szpilki, inne niż biżuteria, szpulki do przechowywania muliny lub wełny nie będące częściami maszyn, sztuczne girlandy, sztuczne obręбки, sztuczne

włosy, pudełka na przybory do szycia, szydełka do haftowania, taśmy do zasłon, taśmy elastyczne, zamki błyskawiczne do toreb, treski z włosów, lamówki do ubrań, zapięcia do ubrań, warkocze z włosów, koronki wełniane, wkładki sztywne do kołnierzyków, siatki na włosy, warkocze z włosów, wstążki do włosów, wsuwki do włosów, włosy do przedłużania, włosy sztuczne, wstążki jako artykuły pasmanteryjne, wstęgi do dekorowania, wykończenia ozdobne do odzieży, zaczepty, zamknięcia, klamry, zatrzaski, hafty złote, żaboty w koronkarstwie.

(111) **260422** (220) 2012 08 13 (210) 403894
 (151) 2013 10 11 (441) 2012 11 19
 (732) M4B SPÓŁKA AKCYJNA, Warszawa, PL.
 (540) M4B
 (510), (511) **35** reklama, **38** przesyłanie informacji, **42** instalacja oprogramowania komputerowego.

(111) **260423** (220) 2012 08 14 (210) 403941
 (151) 2013 10 28 (441) 2012 11 19
 (732) PRZEDSIĘBIORSTWO HANDLOWE MEDOX LEPIARZ JAROSŁAW, LEPIARZ ALICJA SPÓŁKA JAWNA, Jaworzno, PL.
 (540) AVIOMOBIL

(510), (511) **05** antyseptyki, balsamy do celów leczniczych, bandaże higieniczne, bandaże opatrunkowe, biologiczne preparaty do celów medycznych, chemiczne preparaty dla testów ciąży, dietetyczna żywność przystosowana do celów medycznych, dietetyczne napoje przystosowane do celów medycznych, guma do żucia do celów leczniczych, dodatki odżywcze dla celów leczniczych, herbata lecznicza, herbata z ziół do celów medycznych, leki, w tym leki uspokajające i leki wzmacniające, maści do celów farmaceutycznych, nalewki do celów leczniczych, obroże przeciwpasożytnicze dla zwierząt, pastylki do celów farmaceutycznych, plastry do celów medycznych, preparaty bakteriologiczne dla celów medycznych i weterynaryjnych, preparaty chemiczno-farmaceutyczne, preparaty farmaceutyczne, preparaty medyczne do odchudzania, preparaty terapeutyczne do kąpieli, preparaty farmaceutyczne przeciw oparzeniom słonecznym, preparaty weterynaryjne, preparaty witaminowe, sole do kąpieli mineralnych, substytuty diety, syropy do użytku farmaceutycznego, środki dezynfekcyjne do celów higienicznych, środki medyczne przeciwko chorobie lokomocyjnej, środki przeciwbólowe, środki przeciw migrenie, środki nasenne, środki na odciski, środki odstraszające na owady, środki przeciw robactwu, taśmy przyklepne do celów medycznych, żywność dla niemowląt, żywność dietetyczna do celów leczniczych.

(111) **260424** (220) 2012 08 16 (210) 403975
 (151) 2013 08 28 (441) 2012 11 19
 (732) OTOWSKI MARIUSZ ANN DECOR, Marianów, PL.
 (540)

THE WOODEN & RECYCLED HOME

(531) 24.17.25, 27.5.1
 (510), (511) **20** meble, wyroby z drewna, korka, trzciny, wikliny, **21** przybory kuchenne i gospodarstwa domowego oraz pojemniki kuchenne i pojemniki stosowane w gospodarstwie domowym, **24** tekstylia i wyroby włókiennicze, narzuty na łóżka i obrusy.

(111) **260425** (220) 2012 08 16 (210) 404012
 (151) 2013 09 06 (441) 2012 11 19
 (732) SIERAŃSKI LESZEK PUH, Błonie, PL.
 (540)



(531) 2.3.1, 2.3.4, 27.5.1

(510), (511) **03** środki wybielające i inne substancje stosowane w praniu, środki do czyszczenia, polerowania, szorowania i ścierania, mydła, środki perfumeryjne, olejki eteryczne, kosmetyki, płyny do pielęgnacji włosów, środki do czyszczenia zębów, **25** odzież, obuwie, nakrycia głowy, **26** koronki, hafty, wstążki i sploty, haftki, szpilki i igły, sztuczne kwiaty.

(111) **260426** (220) 2012 08 20 (210) 404088
 (151) 2013 10 09 (441) 2012 12 03
 (732) MOKRZYCKA EMILIA, CHMIELA ANDRZEJ MILAND SPÓŁKA CYWILNA, Opole, PL.
 (540)



(531) 2.1.15, 27.5.1

(510), (511) **07** narzędzia o napędzie pneumatycznym, **08** narzędzia o napędzie ręcznym, **25** odzież ochronna, obuwie, obuwie ochronne.

(111) **260427** (220) 2012 08 30 (210) 404374
 (151) 2013 10 04 (441) 2012 12 03
 (732) WŁODARCZYK BOŻENA, WŁODARCZYK ILONA DIAMOND SPÓŁKA CYWILNA, Warszawa, PL.
 (540)



Kolor znaku: jasnoróżowy, różowy, bordowy

(531) 2.1.8, 2.1.16, 26.11.21, 27.5.1, 29.1.1

(510), (511) **35** organizowanie wystaw w celach handlowych, plakaty reklamowe (rozlepianie), powielanie dokumentów, radiowa (reklama), reklama (rozpowszechnianie materiałów) (ulotki, prospekty, druki), reklama za pośrednictwem sieci komputerowej, reklamowych (publikowanie tekstów), reklamy, reklamy korespondencyjne, reklamy prasowe, reklamy radiowe, reklamy telewizyjne, rozpowszechnianie materiałów reklamowych (druków, prospektów, broszur), rozpowszechnianie ogłoszeń reklamowych, dokumenty (powielanie), dystrybucja materiałów reklamowych (próbek, druków, prospektów, broszur), działalność gospodarcza (badania, poszukiwania), materiały reklamowe (uaktualnianie), ogłoszenia reklamowe (rozpowszechnianie), telewizyjna (reklama), uaktualnianie materiałów reklamowych, **41** organizowanie i prowadzenie sympozjów, organizowanie i prowadzenie konferencji, produkcja filmów, produkcja filmów na taśmach video, publikowanie książek, publikowanie tekstów (innych niż reklamowe), seminaria (organizowanie i prowadzenie), sympozja (organizowanie i prowadzenie), taśmy video (nagrywanie), edukacja, edukacja (informacje o metodzie Pilates), filmy (produkcja), fizyczna (kultura), książki (publikowanie), kształcenie praktyczne (pokazy), kultura fizyczna, nagrywanie filmów na taśmach video (filmowanie), nauczanie, obozy sportowe, obsługa urządzeń sportowych (do metody Pilates), organizowanie i prowadzenie seminariów, organizowanie i prowadzenie zjazdów, taśmy video (produkcja filmów), teksty (publikowanie inne niż teksty reklamowe), wystawy (organizacja) związane z edukacją, zdjęcia, zdrowie (opieka), zjazdy (organizowanie i obsługa), **44** sanatoria, salony piękności (odnowa biologiczna, wellness, spa), fizjoterapia, fizykoterapia, kliniki prywatne (lecznicze), masaże, zdrowie (opieka).

(111) **260428** (220) 2012 09 21 (210) 404377
 (151) 2013 10 04 (441) 2013 01 07
 (732) GRUPA INCO SPÓŁKA AKCYJNA, Warszawa, PL.

(540)



Kolor znaku: czerwony, pomarańczowy, żółty

(531) 24.17.4, 27.5.1, 29.1.13

(510), (511) **03** środki myjące, czyszczące, polerujące w tym płyny i tabletki do zmywarek.(111) **260429** (220) 2012 09 07 (210) 404565

(151) 2013 10 11 (441) 2012 12 17

(732) KONIMPEX-INVEST SPÓŁKA Z OGRANICZONĄ ODPOWIEDZIALNOŚCIĄ, Konin, PL.

(540)



Kolor znaku: biały, brązowy, ciemnobrązowy

(531) 5.7.7, 27.5.1, 29.1.12

(510), (511) **19** budynki i zespoły budynków niemetalowe zawarte w tej klasie, **36** usługi w zakresie kupna i sprzedaży nieruchomości, administrowanie i zarządzanie nieruchomościami, pośrednictwo w handlu mieszkaniami, wykonywanie analiz finansowych, wycena nieruchomości i majątku, wynajmowanie mieszkań i nieruchomości, usługi finansowe.(111) **260430** (220) 2012 09 10 (210) 404654

(151) 2013 10 15 (441) 2012 12 17

(732) DOM MAKLERSKI BDM SPÓŁKA AKCYJNA, Bielsko-Biała, PL.

(540)



Kolor znaku: czarny, ciemnoczerwony, biały

(531) 26.1.2, 27.5.1, 29.1.13

(510), (511) **36** usługi brokerskie w obrocie na Giełdzie Papierów Wartościowych, usługi prowadzenia rachunków inwestycyjnych i rejestrowych, usługi zarządzania aktywami finansowymi (zarządzanie portfelem na zlecenie klienta), usługi w zakresie sprzedaży i obsługi obligacji skarbowych, usługi prowadzenia Indywidualnych Kont Emerytalnych, usługi dystrybucji jednostek Towarzystwa Funduszy Inwestycyjnych, usługi udzielania i obsługi kredytu na zakup papierów wartościowych, usługi doradztwa w zakresie obrotu papierami wartościowymi-raporty, analizy i opracowania na zamówienie klienta, usługi pośrednictwa w nabywaniu dużych pakietów akcji w trybie wezwania, usługi opracowywania prospektów emisyjnych, usługi wprowadzania spółek do publicznego obrotu, usługi pełnienia funkcji sponsora emisji, animatora rynku oraz emitenta, usługi przygotowywania memorandumów informacyjnych, usługi organizacji obrotu papierami wartościowymi spółek na rynku niepublicznym.(111) **260431** (220) 2011 02 28 (210) 381995

(151) 2013 10 28 (441) 2011 06 06

(732) WALLER TOMASZ BIOBYTE, Katowice, PL.

(540) BIOBYTE

(510), (511) **42** usługi informatyczne w zakresie produkcji oprogramowania na zamówienie; usługi związane z utrzymaniem oprogramowania; usługi analizy danych w zakresie nauk przyrodniczych w tym: bioinformatyka, geoinformatyka, medycyna, biotechnologia, biologia.(111) **260432** (220) 2011 03 25 (210) 383214

(151) 2013 08 27 (441) 2011 07 04

(732) Diebold, Incorporated (Ohio Corporation), North Canton, US.

(540) MOSLER

(510), (511) **06** metale nieszlachetne i ich stopy; budowlane materiały metalowe; przenośne metalowe konstrukcje budowlane; materiały metalowe do budowy dróg żelaznych; przewody nieelektryczne, liny i druty z metali nieszlachetnych; drobne wyroby żelazne, wyroby ślusarskie; rury i rurki metalowe; kasy pancerne; towary z metali nieszlachetnych nie ujęte w innych klasach; rudy (kruszcze).(111) **260433** (220) 2011 10 08 (210) 391277

(151) 2013 08 27 (441) 2012 01 16

(732) Boncard Polska SPÓŁKA Z OGRANICZONĄ ODPOWIEDZIALNOŚCIĄ, Poznań, PL.

(540)



Kolor znaku: biały, żółty, czerwony

(531) 26.4.3, 26.5.8, 27.5.1, 29.1.13

(510), (511) **09** elektroniczne karty płatnicze, karty z obwodami scalonymi zintegrowanymi, karty magnetyczne, terminale i czytniki kart, **35** usługi zarządzania zbiorami informatycznymi; usługi doradztwa w zakresie prowadzenia i zarządzania działalnością gospodarczą, konsultacje w dziedzinie zarządzania sprawami handlu, **36** usługi finansowe związane z kartami kredytowymi, debetowymi i płatniczymi, kartami identyfikacyjnymi, kartami upoważniającymi do zakupów, kartami stałego klienta i rabatowymi, usługi dotyczące elektronicznego transferu kapitału, usługi wystawiania elektronicznych wyciągów z kont związanych z rozliczaniem i autoryzacją transakcji dokonywanych kartami płatniczymi, organizowanie sieci punktów akceptujących zapłatę kartami płatniczymi, usługi w zakresie wprowadzania na rynek lokalnych kart płatniczych własnej emisji oraz bonów wartościowych.(111) **260434** (220) 2012 01 11 (210) 395073

(151) 2013 09 19 (441) 2012 04 23

(732) BURZYŃSKI TOMASZ, SZAMOTA SYLWESTER, SZAMOTA KRYSZYNA BACCARA BIS SPÓŁKA CYWILNA, Bronisze, PL.

(540)



Kolor znaku: biały, zielony, czerwony

(531) 26.11.1, 26.11.13, 27.5.1, 29.1.13

(510), (511) **43** usługa zaopatrzenia w żywność oraz przygotowywanie dań na zamówienie.(111) **260435** (220) 2012 06 27 (210) 402082

(151) 2013 08 23 (441) 2012 10 08

(732) POLOMARKET SPÓŁKA Z OGRANICZONĄ ODPOWIEDZIALNOŚCIĄ, Giebnia, PL.

(540) PRADAWNA

(510), (511) **32** wody gazowane i niegazowane, wody źródlane, wody smakowe do picia.(111) **260436** (220) 2012 07 16 (210) 402925

(151) 2013 10 30 (441) 2012 10 22

(732) SPÓŁDZIELNIA MLECZARSKA MLEKOVITA, Wysokie Mazowieckie, PL.

(540) m mlekovita Sokół

(510), (511) **29** sery.(111) **260437** (220) 2012 08 07 (210) 403708

(151) 2013 09 23 (441) 2012 11 19

(732) TM TECHNOLOGIE SPÓŁKA Z OGRANICZONĄ ODPOWIEDZIALNOŚCIĄ, Morawica, PL.

(540) PLEKSON

(510), (511) **11** elektryczne oprawy oświetleniowe, osprzęt, źródła światła, części zamiennne i wyposażenie do nich, zaliczane do towarów tej samej klasy.

(111) **260438** (220) 2012 08 09 (210) 403764
(151) 2013 09 03 (441) 2012 11 19

(732) WILIŃSKI ANDRZEJ, WILIŃSKI MATEUSZ WILIŃSCY SPÓŁKA CYWILNA, Łódź, PL.
(540)



(531) 26.4.2, 26.4.18, 26.11.1, 27.5.1

(510), (511) **25** garnitur męski, garnitur chłopięcy, płaszcz męski, kurtka męska, spodnie męskie, marynarka.

(111) **260439** (220) 2012 08 27 (210) 404278
(151) 2013 09 24 (441) 2012 12 03

(732) OVER GROUP SPÓŁKA Z OGRANICZONĄ ODPOWIEDZIALNOŚCIĄ SPÓŁKA KOMANDYTOWA, Łask, PL.
(540)



Kolor znaku: biały, zielony

(531) 26.5.1, 26.5.6, 26.5.18, 27.5.1, 29.1.12

(510), (511) **03** środki do mycia, czyszczenia, polerowania, szorowania i ścierania, kosmetyki dla zwierząt, kosmetyki, płyny i preparaty do pielęgnacji włosów, środki do czyszczenia zębów, dezodoranty osobiste, środki perfumeryjne, środki sanitarne będące środkami toaletowymi, **05** leki dla zwierząt, preparaty odżywcze dla zwierząt, suplementy diety dla zwierząt, preparaty witaminowe dla zwierząt, produkty mineralne dla zwierząt, preparaty dla cieląt do celów leczniczych, zioła lecznicze dla zwierząt, produkty pielęgnacyjne dla zwierząt, **31** pokarm dla zwierząt, produkty do hodowli i tuczenia zwierząt, pasze dla zwierząt, mieszanki paszowe dla zwierząt, dodatki do pasz nie do celów leczniczych, proteiny dla zwierząt, wapno do paszy, artykuły jadalne do żucia dla zwierząt, słoma, sól dla zwierząt, preparaty dla cieląt nie do celów leczniczych, **35** sprzedaż detaliczna i hurtowa oraz pośrednictwo handlowe w sprzedaży detalicznej i hurtowej za pomocą środków komunikacji elektronicznej i innych środków komunikacji w zakresie towarów: środki do mycia, czyszczenia, polerowania, szorowania i ścierania, leki dla zwierząt, preparaty odżywcze dla zwierząt, suplementy diety dla zwierząt, preparaty witaminowe dla zwierząt, produkty mineralne dla zwierząt, preparaty dla cieląt do celów leczniczych, zioła lecznicze dla zwierząt, produkty pielęgnacyjne dla zwierząt.

(111) **260440** (220) 2012 08 31 (210) 404404
(151) 2013 10 04 (441) 2012 12 03

(732) KRZYŻAK MARZENA, Kraków, PL.
(540)



Kolor znaku: zielony, biały, pomarańczowy

(531) 9.1.10, 26.1.2, 26.1.18, 27.5.1, 29.1.13

(510), (511) **29** dzemy, **30** ciasto, ciastka, wyroby cukiernicze, **32** jabłkowy sok, owoce (soki-), soki owocowe, soki warzywne [napoje], sok jabłkowy.

(111) **260441** (220) 2012 09 12 (210) 404718
(151) 2013 10 14 (441) 2012 12 17

(732) TEVA OPERATIONS POLAND SPÓŁKA Z OGRANICZONĄ ODPOWIEDZIALNOŚCIĄ, Warszawa, PL.

(540) NEBITEVA

(510), (511) **05** preparaty farmaceutyczne, leki, substancje dietetyczne przystosowane do celów medycznych, żywność dietetyczna dla celów leczniczych, suplementy diety do celów leczniczych, suplementy diety do stosowania przez ludzi w celu utrzymania stanu fizjologicznego i poprawy ogólnego stanu zdrowia zawarte w klasie 5, preparaty witaminowe, preparaty z mikroelementami, suplementy mineralne do żywności, preparaty bakteryjne do celów leczniczych.

(111) **260442** (220) 2012 09 18 (210) 404930
(151) 2013 08 26 (441) 2013 01 07

(732) ZIZZAR SPÓŁKA Z OGRANICZONĄ ODPOWIEDZIALNOŚCIĄ, Poznań, PL.

(540)



Kolor znaku: brązowy

(531) 27.1.1, 27.5.1, 29.1.7

(510), (511) **25** T-shirty, **35** usługi modelingu do celów promocji sprzedaży i reklamy, promocja sprzedaży dla osób trzecich, handlowe informacje i porady udzielane konsumentom [punkty informacji konsumenckiej], **44** usługi wizażu.

(111) **260443** (220) 2012 09 22 (210) 405072
(151) 2013 10 16 (441) 2013 01 07

(732) KOMAROWSKI LESZEK BIOTECPOL, Łódź, PL.
(540)



Kolor znaku: biały, zielony, ciemnozielony

(531) 5.3.13, 19.3.25, 27.5.1, 29.1.12

(510), (511) **21** pojemniki na odpadki, **40** zbieranie i sortowanie odpadów, odzyskiwanie użytecznych materiałów, surowców wtórnych i energetycznych, przetwarzanie i utylizacja odpadów.

(111) **260444** (220) 2012 09 24 (210) 405081
(151) 2013 10 16 (441) 2013 01 07

(732) KUJAWSKI DANIEL DTM SYSTEM, Bydgoszcz, PL.
(540) DTM

(510), (511) **09** nadawczo-odbiorcze urządzenia telekomunikacyjne, taryfikatory impulsów telefonicznych, karty komputerowe, programy do zarządzania systemami procesorowymi, **12** sterowniki elektroniczne do samochodów, **37** instalowanie i naprawa urządzeń telekomunikacyjnych.

(111) **260445** (220) 2012 09 24 (210) 405082
(151) 2013 10 16 (441) 2013 01 07

(732) KUJAWSKI DANIEL DTM SYSTEM, Bydgoszcz, PL.
(540) DTM SYSTEM

(510), (511) **09** nadawczo-odbiorcze urządzenia telekomunikacyjne, taryfikatory impulsów telefonicznych, karty komputerowe, programy do zarządzania systemami procesorowymi, **12** sterowniki elektroniczne do samochodów, **37** instalowanie i naprawa urządzeń telekomunikacyjnych.

(111) **260446** (220) 2012 09 24 (210) 405083
 (151) 2013 10 16 (441) 2013 01 07
 (732) DALPO SPÓŁKA Z OGRANICZONĄ ODPOWIEDZIALNOŚCIĄ,
 Poznań, PL.
 (540) DALPO
 (510), (511) **16** wyroby z papieru i tektury, druki, dokumentacje, czasopisma i książki; artykuły intrologatorskie; artykuły piśmienne, papiery; kleje do materiałów piśmiennych i do użytku domowego; artykuły biurowe (z wyjątkiem mebli) i przybory szkolne; opakowania i materiały opakowaniowe z papieru, tektury i tworzyw sztucznych; taśmy przylepne do celów opakowaniowych oraz do użytku biurowego i domowego; taśmy malarskie i tynkarskie, taśmy naprawcze, taśmy i etykiety ostrzegawcze, **17** folie z tworzyw sztucznych inne niż do pakowania, folie do stosowania w rolnictwie, folie przyciemniające do okien; taśmy i etykiety przylepne z tworzyw sztucznych nie do użytku biurowego, medycznego lub domowego, **40** usługi drukowania na taśmach i etykietach przylepnych z papieru i tworzyw sztucznych.

(111) **260447** (220) 2012 09 24 (210) 405084
 (151) 2013 10 16 (441) 2013 01 07
 (732) KUJAWSKI DANIEL DTM SYSTEM, Bydgoszcz, PL.
 (540)



Kolor znaku: niebieski, biały
 (531) 26.1.1, 26.11.1, 26.11.13, 26.13.1, 26.15.1, 27.5.1, 29.1.12
 (510), (511) **09** nadawczo-odbiorcze urządzenia telekomunikacyjne, taryfikatory impulsów telefonicznych, karty komputerowe, programy do zarządzania systemami procesorowymi, **12** sterowniki elektroniczne do samochodów, **37** instalowanie i naprawa urządzeń telekomunikacyjnych.

(111) **260448** (220) 2012 09 25 (210) 405138
 (151) 2013 10 07 (441) 2013 01 07
 (732) ZAKŁADY TŁUSZCZOWE BIELMAR SPÓŁKA Z OGRANICZONĄ ODPOWIEDZIALNOŚCIĄ, Bielsko-Biała, PL.
 (540) Jemy śniadanie, nie przeszkadzać
 (510), (511) **29** tłuszcze jadalne rafinowane, tłuszcze roślinne jadalne, masło roślinne, margaryna, oleje jadalne.

(111) **260449** (220) 2012 09 26 (210) 405172
 (151) 2013 10 17 (441) 2013 01 07
 (732) INDEPENDENT DIGITAL SPÓŁKA Z OGRANICZONĄ ODPOWIEDZIALNOŚCIĄ, Warszawa, PL.
 (540)



Kolor znaku: niebieski, biały, szary
 (531) 26.4.2, 26.4.18, 27.5.1, 29.1.12
 (510), (511) **09** urządzenia i przyrządy naukowe, fotograficzne, kinematograficzne, optyczne, do celów dydaktycznych; urządzenia do nagrywania, transmisji lub reprodukcji dźwięku lub obrazu, zwłaszcza urządzenia do zapisywania, odtwarzania, przekazywania informacji, dźwięku, obrazu, dźwięku i obrazu, także poprzez sieci komunikacyjne, osprzęt i akcesoria do tych urządzeń, publikacje elektroniczne, oprogramowanie, także w sieciach komunikacyjnych, w tym w Internecie; pliki: zwłaszcza graficzne, tekstowe, muzyczne, dźwiękowe, audiowizualne do obejrzenia, ściągnięcia do telefonu komórkowego, komputera lub innego urządzenia, magnetyczne nośniki danych, nagrane dyski, płyty kompaktowe, DVD i inne nośniki nagrań cyfrowych wraz z okładkami; automaty sprzedające i mechanizmy do urządzeń uruchamianych przez wrzucenie monety; kasy rejestrujące, maszyny liczące, osprzęt do przetwarzania danych, komputery, programy komputerowe, **16** papier, karton, i wyroby z tych

materiałów, nieujęte w innych klasach zwłaszcza, książki, czasopisma, albumy; druki; drukowane zapisy muzyczne, śpiewniki, materiały intrologatorskie; fotografie; materiały biurowe; kalendarze, rysunki, obrazy; materiały do nauki i nauczania, materiały dla artystów; pędzle do malowania; maszyny do pisania i sprzęt biurowy z wyjątkiem mebli; materiały szkoleniowe i instruktażowe z wyjątkiem przyrządów; materiały z tworzyw sztucznych do pakowania nieujęte w innych klasach, **35** reklama, również za pośrednictwem sieci komputerowej, w tym Internetu, zarządzanie zbiorami informatycznymi, usługi katalogowania i wyszukiwania danych, skatalogowanie i pogrupowanie towarów, zwłaszcza plików pozwalających nabywcy wybierać je i kupować, w tym w sieciach komunikacyjnych-zwłaszcza w Internecie; sprzedaż-promocja dla osób trzecich; zarządzanie w działalności gospodarczej, administrowanie działalności gospodarczej, prowadzenie spraw, interesów osób trzecich, prace biurowe, **38** usługi w zakresie przekazywania, przesyłania informacji, dźwięku, obrazu, dźwięku i obrazu, także w czasie rzeczywistym w sieciach komunikacyjnych w tym w Internecie, w tym transmisja plików cyfrowych, **41** nauczanie, kształcenie, rozrywka, działalność sportowa i kulturalna, zwłaszcza w szczególności usługi i doradztwo w zakresie nagrywania tekstów, produkcji nagrań, filmów, programów radiowych i telewizyjnych, wypożyczanie nagrań audio i video, usługi fonograficzne, nagrywanie tekstów, usługi studiów nagraniowych, usługi publikowania i pośrednictwa w publikowaniu muzyki, tekstu, grafiki, audio i wideo także przez sieci komunikacyjne, w tym Internet, studia filmowe, usługi tworzenia kompozycji muzyczne, komputerowe, techniczne przygotowanie materiałów, w tym plików zwłaszcza muzycznych do publikacji, organizowanie konkursów edukacyjnych lub rozrywkowych, wypożyczanie nagrań dźwiękowych, usługi studiów nagrań, **42** usługi i badania naukowe i techniczne oraz ich projektowanie, analizy przemysłowe i usługi badawcze, projektowanie, rozwój i ulepszenie oprogramowania komputerowego, na telefony komórkowe i inne urządzenia, techniczne przygotowanie materiałów, w tym plików zwłaszcza muzycznych do publikacji za pomocą oprogramowania, usługi dotyczące oprogramowania komputerowego, zwłaszcza aktualizacja, wypożyczanie.

(111) **260450** (220) 2012 09 26 (210) 405173
 (151) 2013 10 21 (441) 2013 01 07
 (732) KRAJOWA IZBA ROZLICZENIOWA SPÓŁKA AKCYJNA,
 Warszawa, PL.
 (540) EuroELIXIR
 (510), (511) **36** usługi bankowe; operacje bankowe: informacje bankowe; transfer elektroniczny kapitału; rozliczenia międzybankowe, rozliczenie transakcji finansowych, usługi finansowe, transakcje finansowe; usługi analiz finansowych; usługi monetarne; operacje walutowe; usługi wymiany walut: usługi wymiany pieniędzy, usługi ubezpieczeniowe: emisja czeków podróżnych, **38** usługi telekomunikacyjne; usługi przesyłania informacji; usługi przydzielania dostępu do baz danych; dystrybucja płatności odebranych systemem rozliczeniowym i prowadzenie transmisji danych, zautomatyzowane przekazywanie instrukcji płatniczych i realizacja instrukcji płatniczych.

(111) **260451** (220) 2012 09 27 (210) 405194
 (151) 2013 10 21 (441) 2013 01 07
 (732) CIEPIERSKA KARINA, SIWEK JACEK KRAJAN SIWEK
 CIEPIERSKA SPÓŁKA CYWILNA, Wejherowo, PL.
 (540)



Kolor znaku: biały, żółty
 (531) 26.1.2, 27.5.1, 29.1.12
 (510), (511) **12** wózki dziecięce, wózki spacerowe, wózki pojedyncze, wózki podwójne, foteliki do przewozu dzieci w samochodzie, krzeselka bezpieczeństwa do przewozu dzieci w pojazdach, rowery, rowerki trzykołowe, wózki do rowerów, **18** nosidełka dla niemowląt, nosidła dzieci do noszenia na plecach lub przodem do rodzica, nosidła dzieci do noszenia w pozycji leżącej, **20** biurka, chodziki dla dzieci, krzesła, krzeselka do karmienia dzieci, łóżka dziecięce, leżaki, kojce dla dzieci, kołyski, meble, meble dla dzieci.

(111) **260452** (220) 2012 09 27 (210) 405198
 (151) 2013 10 21 (441) 2013 01 07
 (732) EKKUS SPÓŁKA Z OGRANICZONĄ ODPOWIEDZIALNOŚCIĄ
 SPÓŁKA KOMANDYTOWA, Poznań, PL.
 (540)

EKKUS

Kolor znaku: granatowy

(531) 27.5.1, 29.1.4
 (510), (511) **36** administrowanie nieruchomościami, dzierżawa nieruchomości, pośrednictwo nieruchomości, usługi finansowe, wynajmowanie pomieszczeń biurowych, **37** budownictwo, rozbiórka budynków, budowa pawilonów i sklepów targowych, układanie nawierzchni drogowych, **43** usługi hoteli, usługi pensjonatów, usługi agroturystyczne.

(111) **260453** (220) 2012 10 01 (210) 405271
 (151) 2013 10 11 (441) 2013 01 21
 (732) PRZEDSIĘBIORSTWO PRYWATNE HANDLOWO-USŁUGOWE
 PETROL-HAWEN JERZY ZMYŚLONY, ALEKSANDRA ZMYŚLONA
 SPÓŁKA JAWNA, Piła, PL.
 (540)



Kolor znaku: biały, zielony, żółty

(531) 3.13.1, 26.4.2, 27.5.1, 29.1.13
 (510), (511) **04** paliwa, gazy płynne, benzyny silnikowe, oleje napędowe, oleje opałowe, oleje przemysłowe, oleje silnikowe, parafina, paliwa silnikowe, smary, biopaliwa, **37** usługi w zakresie obsługi pojazdów, usługi myjni pojazdów, usługi motoryzacyjne prowadzone na stacjach paliw, smarowanie pojazdów, zabezpieczanie pojazdów przed korozją, stacje obsługi samochodów, wymiana olejów, naprawa samochodów, pojazdów, przyczep, wymiana opon, bieżnikowanie opon, **39** dystrybucja paliw i olejów, holowanie, **43** usługi gastronomiczne na stacjach paliwowych, bary szybkiej obsługi, restauracje, kawiarnie, usługi hotelarskie.

(111) **260454** (220) 2012 10 01 (210) 405273
 (151) 2013 10 11 (441) 2013 01 21
 (732) BORKOWSKI ZBIGNIEW, BORKOWSKA TERESA, BORKOWSKI
 PIOTR BORKOMET Z. T. BORKOWSCY SPÓŁKA CYWILNA,
 Szczekociny, PL. ; BORKOWSKI ZBIGNIEW BORKOMET,
 Szczekociny, PL. ; BORKOMET SPÓŁKA Z OGRANICZONĄ
 ODPOWIEDZIALNOŚCIĄ, Szczekociny, PL.
 (540)



Kolor znaku: biały, czarny, czerwony

(531) 15.7.1, 25.3.1, 27.5.1, 29.1.13
 (510), (511) **06** złącza i śruby metalowe, **09** urządzenia elektryczne do spawania, **40** obróbka skrawaniem, frezowanie, toczenie, obróbka plastyczna metali, usługi spawalnicze.
 (551) wspólne prawo ochronne

(111) **260455** (220) 2012 10 01 (210) 405278
 (151) 2013 10 15 (441) 2013 01 21
 (732) SIKORA MARCIN SCHWARZBAU, Bukowie, PL.
 (540)



Kolor znaku: biały, czarny, pomarańczowy, szary

(531) 26.4.2, 26.4.18, 27.5.1, 29.1.14

(510), (511) **07** agregaty prądowłórcze, elektronarzędzia, kompresory powietrza, kosi spalinowe, pilarki spalinowe do drzewa, pompy do wody, spawarki, **08** klucze nasadowe.

(111) **260456** (220) 2012 10 11 (210) 405670
 (151) 2013 10 03 (441) 2013 01 21
 (732) GŁUSZEK MONIKA PRZEDSIĘBIORSTWO HANDLOWO-
 -USŁUGOWE MISTAL, Słotwina, PL.
 (540)



(531) 26.4.2, 27.1.1, 27.5.1

(510), (511) **06** metalowe wyroby z branży ogrodzeniowej (z wyłączeniem stalowych wyrobów hutniczych), ogrodzenia metalowe, metalowe akcesoria siatkowe: przelotki, śruby mocujące, naciągi, napinacze do siatki, opaski; metalowe akcesoria panelowe: obejmę do słupów ogrodzeniowych, obejmę narożne i końcowe, elementy mocujące-klamry, złącza mostkowe, łączniki paneli, śruby hakowe, elementy dystansowe, metalowe akcesoria do ogrodzeń przenośnych i kutych: klamry, obejmę, kątowniki; maskownice zapadkowe, wciągniki do drutu, mocowanie słupów ogrodzeniowych, **19** ogrodzenia niemetalowe, niemetalowe akcesoria do ogrodzeń, akcesoria z tworzywa: kapturki i zaślepki, maskownice śrub, profile z tworzywa sztucznego, kraty nie z metalu; niemetalowe materiały budowlane, mechanizmy do barier, ogrodzeń, drzwi i bramek, prefabrykowane betonowe bloki i fundamenty, konstrukcyjne elementy niemetalowe dla budownictwa, **37** usługi w zakresie montażu ogrodzeń, krat do odgradzania nieruchomości, posesji, placów budowy i podobnych obiektów oraz związane z tym roboty naziemne.

(111) **260457** (220) 2012 10 11 (210) 405697
 (151) 2013 10 14 (441) 2013 01 21
 (732) TEVA OPERATIONS POLAND SPÓŁKA Z OGRANICZONĄ
 ODPOWIEDZIALNOŚCIĄ, Warszawa, PL.
 (540) CALPEROS OSTEO

(510), (511) **05** preparaty farmaceutyczne, leki, substancje dietetyczne przystosowane do celów medycznych, żywność dietetyczna dla celów leczniczych, suplementy diety do celów leczniczych, suplementy diety do stosowania przez ludzi w celu utrzymania stanu fizjologicznego i poprawy ogólnego stanu zdrowia zawarte w klasie 5, preparaty witaminowe, preparaty z mikroelementami, suplementy mineralne do żywności, preparaty bakteryjne do celów leczniczych.

(111) **260458** (220) 2012 10 11 (210) 405698
 (151) 2013 10 14 (441) 2013 01 21
 (732) TEVA OPERATIONS POLAND SPÓŁKA Z OGRANICZONĄ
 ODPOWIEDZIALNOŚCIĄ, Warszawa, PL.
 (540) INFLUSIN

(510), (511) **05** preparaty farmaceutyczne, leki, substancja dietetyczne przystosowane do celów medycznych, żywność dietetyczna dla celów leczniczych, suplementy diety do celów leczniczych, suplementy diety do stosowania przez ludzi w celu utrzymania stanu fizjologicznego i poprawy ogólnego stanu zdrowia zawarte w klasie 5, preparaty witaminowe, preparaty z mikroelementami, suplementy mineralne do żywności, preparaty bakteryjne do celów leczniczych.

(111) **260459** (220) 2012 10 11 (210) 405699
 (151) 2013 10 14 (441) 2013 01 21
 (732) TEVA OPERATIONS POLAND SPÓŁKA Z OGRANICZONĄ
 ODPOWIEDZIALNOŚCIĄ, Warszawa, PL.
 (540) INFLUSIN HOT

(510), (511) **05** preparaty farmaceutyczne, leki, substancja dietetyczne przystosowane do celów medycznych, żywność dietetyczna dla celów leczniczych, suplementy diety do celów leczniczych, suplementy diety do stosowania przez ludzi w celu utrzymania stanu fizjologicznego i poprawy ogólnego stanu zdrowia zawarte w klasie 5, preparaty witaminowe, preparaty z mikroelementami, suplementy mineralne do żywności, preparaty bakteryjne do celów leczniczych.

(111) **260460** (220) 2012 10 11 (210) 405700
 (151) 2013 10 14 (441) 2013 01 21

(732) TEVA OPERATIONS POLAND SPÓŁKA Z OGRANICZONĄ ODPOWIEDZIALNOŚCIĄ, Warszawa, PL.

(540) INFLUSIN HOT MAX

(510), (511) **05** preparaty farmaceutyczne, leki, substancja dietetyczne przystosowane do celów medycznych, żywność dietetyczna dla celów leczniczych, suplementy diety do celów leczniczych, suplementy diety do stosowania przez ludzi w celu utrzymania stanu fizjologicznego i poprawy ogólnego stanu zdrowia zawarte w klasie 5, preparaty witaminowe, preparaty z mikroelementami, suplementy mineralne do żywności, preparaty bakteryjne do celów leczniczych.

(111) **260461** (220) 2012 07 03 (210) 402468
 (151) 2013 07 31 (441) 2012 10 08
 (732) BRZYWCZY MONIKA, Warszawa, PL.
 (540)

S M A K

(531) 24.17.1, 24.17.2, 26.1.1, 27.5.1

(510), (511) **16** afisze, plakaty, albumy, atlasy, broszury, blankiety, druki, czasopisma, gazety, mapy, plany, fotografie, kalendarze, prospekty, katalogi, portrety, obrazy, reprodukcje graficzne, rysunki, publikacje, karty muzyczne z życzeniami, karty z życzeniami okolicznościowymi, karty pocztowe, koperty, papeteria, papier listowy, papier świecący, książki, naklejki, naklejki adresowe, nalepki, notesy podręczne, okładki, obwoluty, torby do pakowania z papieru lub tworzywa sztucznych, szyldy z papieru lub kartonu, śpiewniki, zeszyty, **35** prowadzenie usług w zakresie; agencji informacji handlowej, agencji importowo-eksportowej, badania opinii publicznej, badania rynku, dekoracji wystaw sklepowych, doradztwa w zakresie organizowania i prowadzenia działalności gospodarczej, pomocy w prowadzeniu działalności gospodarczej, dystrybucji materiałów reklamowych-próbek, druków, prospektów i broszur, fotokopiowania, analizy kosztów, manekinów do celów reklamowych i promowania sprzedaży, uaktualniania materiałów reklamowych, obróbki tekstów, organizowania wystaw w celach handlowych lub reklamowych, pokazów towarów, powielania dokumentów, promocji sprzedaży dla osób trzecich, reklamy prasowej, reklamy radiowej, reklamy telewizyjnej, reklamy za pośrednictwem sieci komputerowej, wynajmowania powierzchni na cele reklamowe, publikowania tekstów reklamowych, rozpowszechniania ogłoszeń reklamowych, rozpowszechniania materiałów reklamowych-próbek, druków, prospektów i broszur, organizowania targów w celach handlowych lub reklamowych, wynajmowania czasu reklamowego we wszelkich środkach przekazu, wynajmowania miejsc na umieszczanie ogłoszeń lub reklam, wyselekcjonowanie z myślą o osobach trzecich różnych produktów związanych ze ślubem, weselem i uroczystości z tym związanych (bez uwzględnienia transportu), tak by umożliwić konsumentom obejście i dokonanie zakupu w dobrych warunkach, **41** prowadzenie usług w zakresie: edukacji, usług związanych z organizacją i obsługą dyskotek, studia filmowego, produkcji filmów, fotoreportaży, gry na pieniądze, gier hazardowych, kasyna, nocnych klubów, informacji o imprezach rozrywkowych, informacji o rekreacji, informacji o wypoczynku, usługi związane z organizacją wypoczynku, klubów zdrowia, nagrywania filmów na taśmach wideo, organizowanie i prowadzenie seminariów, sympozjów, zjazdów i konferencji, organizowanie przyjęć, organizowanie spektakli, wystawianie spektakli, planowanie przebiegu przyjęć, organizowanie wystaw z dziedziny kultury lub edukacji, publikowania książek, publikowanie elektroniczne on-line książek i periodyków, rozrywka, **43** prowadzenie usług w zakresie: bary szybkiej obsługi, snack-bary, kafeterii, kawiarni, przygotowywania dań, żywność i napoje-na zamówienie oraz ich dostawa, restauracji, restauracji samoobsługowych, stołówek.

(111) **260462** (220) 2012 10 12 (210) 405705
 (151) 2013 10 14 (441) 2013 01 21
 (732) GOTKOWICZ, KOSMUS, KUCZYŃSKI I PARTNERZY-ADWOKACI, Gdańsk, PL.

(540)

Gotkiewicz Kosmus Kuczyński
 P A T E N T O W I
 A D W O K A C I

Kolor znaku: ciemnobrązowy, beżowy

(531) 26.11.2, 27.5.1, 29.1.12

(510), (511) **41** publikowanie tekstów (innych niż teksty reklamowe); publikowanie książek, artykułów, recenzji, opinii, glos; organizowanie i prowadzenie konferencji, kongresów, seminariów, sympozjów, zjazdów, szkoleń, kursów i innych pozaszkolnych form kształcenia, **45** usługi prawne; udzielanie porad prawnych; konsultacje prawne; sporządzanie pism procesowych, umów, opinii prawnych; zastępstwo prawne i procesowe, prowadzenie spraw przed sądami powszechnymi, administracyjnymi, sądem najwyższym, organami ścigania; badania prawne; doradztwo w zakresie własności intelektualnej; usługi pomocy w sprawach spornych; doradztwo w zakresie własności intelektualnej; mediacje.

(111) **260463** (220) 2012 10 19 (210) 405990
 (151) 2013 10 18 (441) 2013 02 04
 (732) PRZEDSIĘBIORSTWO WIELOBRANŻOWE SOLO ĆMIKIEWICZ BARBARA, Złotoryja, PL.
 (540)

Solo

Kolor znaku: jasnoszary, ciemnoniebieski, czerwony, żółty

(531) 26.1.2, 26.1.18, 27.5.1, 29.1.14

(510), (511) **30** chrupkie produkty zbożowe, chrupki kukurydziane, chrupki kukurydziane smakowe, płatki kukurydziane, kukurydza pалona, kukurydza prażona jako popcorn, mąka kukurydziana, chipsy kukurydziane, środki do polepszania walorów smakowych artykułów spożywczych: aromaty do żywności, aromaty owocowe naturalne, **35** usługi agencji importowo - eksportowej, usługi pośrednictwa handlowego na rzecz firm krajowych i zagranicznych, usługi prowadzenia sprzedaży w sklepach i/lub hurtowniach oraz za pośrednictwem strony internetowej towarów takich jak: artykuły spożywcze, chrupkie produkty zbożowe, produkty z ziaren kukurydzy, chrupki kukurydziane, napoje alkoholowe i bezalkoholowe, wyroby tytoniowe, usługi marketingowe, usługi reklamowe i promocyjne, dystrybucja materiałów reklamowych, próbek i wzorów wyrobów, organizacja pokazów, targów i wystaw w celach handlowych lub reklamowych, doradztwo i pomoc w zakresie organizowania i prowadzenia działalności gospodarczej, usługi badania rynku.

(111) **260464** (220) 2012 10 24 (210) 406180
 (151) 2013 09 25 (441) 2013 02 04
 (732) BANK GOSPODARKI ŻYWNOSCIOWEJ SPÓŁKA AKCYJNA, Warszawa, PL.
 (540) BGŻ

(510), (511) **09** urządzenia do przetwarzania danych, komputery i sprzęt peryferyjny do komputerów, dane zapisane na nośnikach magnetycznych i optycznych między innymi na taśmach, dyskach, dyskietkach, programy komputerowe, nośniki dźwięku i obrazu, magnetyczne i optyczne nośniki danych, karty kodowane magnetycznie do przechowywania danych, wielofunkcyjne karty do usług finansowych, karty płatnicze/obciążeniowe, karty bankomatowe, karty czekowe, karty kredytowe, karty debetowe, urządzenia elektroniczne do płacenia, karty bankomatowe ATM, karty dostępne, zintegrowane karty chipowe oraz systemy dla ich wspomaganie, urządzenia; urządzenia i oprogramowanie bankomatowe ATM, czytniki kart, oprogramowanie komputerowe do przeprowadzania usług finansowych i bankowych, usług zarządzania kontami bankowymi, usług płatniczych, analiz finansowych i raportów finansowych, usług zarządzania finansowego i usług informacyjnych dotyczących bankowości i finansów, oprogramowanie kompute-

rowe umożliwiające przeszukiwanie danych dotyczących wymienionych uprzednio towarów, publikacje, magazyny, periodyki, broszury i ulotki-wszystkie w postaci elektronicznej zapisane na nośnikach magnetycznych lub optycznych, **16** papier, artykuły papierowe i materiały reklamowe nie zawarte w innych klasach, druki, materiały biurowe, gazety, periodyki i książeczki czekowe, publikacje drukowane, nowości (teksty), magazyny, broszury, ulotki, karty z tworzyw sztucznych nie zawarte w innych klasach, karty foliowane z drukiem nie zawarte w innych klasach, broszury, zaproszenia papierowe, terminarze, **35** usługi w zakresie: prowadzenia rachunków, prowadzenia ksiąg, przygotowywania list płac, wycen gospodarczych, badania rynku i doradztwa biznesowego, reklamy; promocji oraz informacji na uprzednio wymienionych polach, publikowania materiałów reklamowych, informacji handlowej i gospodarczej świadczone on-line z: komputerowej bazy danych, sieci komputerowej, globalnej sieci komputerowej lub Internetu, kompilacji ogłoszeń reklamowych do wykorzystania w Internecie, zarządzania działalnością gospodarczą doradztwa biznesowego, kompilacji katalogów, list adresowych, ogłoszeń reklamowych-dla publikowania w globalnych sieciach komputerowych lub w Internecie, przydzielania przestrzeni na stronach internetowych w celu reklamy towarów i usług, administrowania biznesem w celu przeprowadzania sprzedaży poprzez Internet, planowania biznesowego, analiz rynkowych i badania rynku, gromadzenia, magazynowania i przetwarzanie danych; usługi doradztwa, konsultacji i informowania dotyczące wszystkich wyżej wymienionych usług, **36** usługi w zakresie opracowywania analiz finansowych; usługi bankowe; usługi bankowe z dostępem bezpośrednim; usługi banków oszczędnościowych; usługi w zakresie: maklerstwa, maklerstwa giełdowego, notowań giełdowych, sponsorowania finansowego; usługi finansowe w związku z likwidacją przedsiębiorstw; usługi w zakresie operacji związanych z finansami takich jak usługi bankowe, wekslowe, dyskontowe, eurowalutowe, gospodarcze, księgowo, otwartego rynku, gotówkowe, zamknięcia roku obrotowego, emisyjne; usługi w zakresie: inwestycji kapitałowych, zbiórki funduszy na cele dobroczynne, weryfikacji czeków, operacji rozrachunkowych, doradztwa finansowego, doradztwa ubezpieczeniowego, pośrednictwa ubezpieczeniowego, kredytowania, obsługi kredytów ratalnych, wydawania kart kredytowych, obsługi kart kredytowych, obsługi kart debetowych, lokaty kapitału, emisji bonów wartościowych, emisji czeków podróży, depozytów przedmiotów wartościowych, wycen finansowych, ubezpieczeń, bankowości, nieruchomości, wymiany pieniędzy, pośrednictwa w obrocie bankowym; usługi powiernicze; usługi dotyczące: prowadzenia informacji finansowych, informacji ubezpieczeniowych, zarządzania finansowego majątkiem; opracowywania ekspertyz dla celów fiskalnych, obsługi funduszy inwestycyjnych, obsługi funduszy emerytalnych; usługi transferu elektronicznego środków finansowych; usługi udzielania gwarancji finansowych, zawierania i obsługi umów kredytowych, leasingu finansowego; usługi w zakresie: pożyczek pod zastaw, obsługi pożyczek pod zastaw hipoteczny, finansowania pożyczek, prowadzenia ubezpieczeń na życie, prowadzenia kas oszczędnościowych, wyceny nieruchomości, tworzenia funduszy wzajemnych; usługi świadczeń emerytalnych, prowadzenia depozytów sejfowych, wyceny i obrotu numizmatykami; wszystkie wymienione usługi świadczone także on-line, **41** usługi edukacyjne i szkoleniowe; usługi w zakresie: publikacji elektronicznych on-line, aranżacji i prowadzenia seminariów, kongresów, konferencji i wystaw; usługi dotyczące: edukacji i treningu w zakresie bankowości, finansów, ubezpieczeń, działalności gospodarczej i inwestycyjnej; usługi publikowania materiałów drukowanych, periodyków, nowości (tekstów), magazynów, broszur i ulotek oraz innych tekstów dotyczących bankowości, finansów, ubezpieczeń, działalności gospodarczej i inwestycji; usługi doradztwa, konsultacji i informacyjne w zakresie wyżej wymienionych usług; usługi w zakresie organizacji wystaw w celach kulturalnych lub edukacyjnych, organizacji imprez rozrywkowych, sportowych i kulturalnych.

(111) **260465** (220) 2012 10 24 (210) 406181
 (151) 2013 09 26 (441) 2013 02 04
 (732) PZ CUSSONS POLSKA SPÓŁKA AKCYJNA,
 Warszawa, PL.

(540)



(531) 19.1.3, 19.3.3

(510), (511) **03** kosmetyki, preparaty kosmetyczne, środki perfumeryjne, perfumy, wody toaletowe i kolońskie, preparaty kosmetyczne do golenia i po goleniu, pianki, kremy i mydła do golenia, balsamy po goleniu, kremy, pianki, talki, emulsje, płyny, toniki, żele, mleczka kosmetyczne, oliwki, balsamy do skóry, mydła, mydła w płynie, mydła dezynfekujące, mydła dezodoryzujące, mydła lecznicze, mydła przeciwopotowe, mydła toaletowe, mydła zawierające składniki pilingujące i/lub masujące, mydła przeciwopotowe do stóp, środki i preparaty do mycia i kąpieli, płyny, żele, kremy, pianki i mleczka pod prysznic, płyny, żele, kremy, pianki i mleczka do kąpieli, środki i preparaty do pielęgnacji ciała, środki i preparaty do mycia, pielęgnacji i ochrony włosów, farby i lakiery do włosów, środki i preparaty do układania włosów, szampony, odżywki do włosów, środki i preparaty przeciwłupieżowe, środki i preparaty do oczyszczania skóry, środki i preparaty do oczyszczenia skóry o właściwościach antybakteryjnych, olejki eteryczne, dezodoranty i antyperspiranty, środki i preparaty do higieny intymnej, odświeżacze do ust, środki i preparaty do makijażu i demakijażu, środki i preparaty do pielęgnacji, malowania i ochrony ust, rzęs, brwi, paznokci, środki i preparaty do usuwania lakierów, odżywki do paznokci, środki i preparaty do opalania i chroniące przed promieniowaniem ultrafioletowym, środki i preparaty do samoopalania, środki i preparaty do depilacji, pudry do makijażu, pudry po kąpieli, pudry higieniczne, chusteczki nasączone płynami kosmetycznymi, środki i preparaty do pielęgnacji zębów i jamy ustnej, artykuły toaletowe, ozdoby do celów kosmetycznych, wyroby chemii gospodarczej, środki i preparaty do czyszczenia, polerowania, szorowania i ścierania, środki i preparaty do czyszczenia, polerowania, szorowania i ścierania do użytku w gospodarstwie domowym, mleczka, żele, płyny i proszki do czyszczenia i polerowania, detergenty, materiały ściernie, środki i preparaty piorące, proszki, płyny i mydła do prania, koncentraty do prania, płyny do mycia naczyń, płyny do płukania tkanin, koncentraty do płukania tkanin, antystatyczne środki i preparaty do celów domowych, środki i preparaty do zmiękczenia tkanin, krochmal, środki i preparaty do krochmalenia, środki i preparaty do namaczania tkanin, środki i preparaty chemiczne do ożywiania kolorów do użytku domowego, mydła do ożywiania koloru tkanin, środki i preparaty wybielające stosowane w praniu, środki i preparaty do odbarwiania, środki i preparaty odtłuszczające inne niż stosowane w procesach produkcyjnych, środki i preparaty do wywabiania plam, perfumowana woda do prasowania, preparaty do usuwania kamienia kotłowego dla gospodarstw domowych, środki i preparaty do prania, czyszczenia i konserwacji skóry, środki i preparaty do czyszczenia szkła, szyb i lustek, **05** kosmetyki do celów leczniczych: kremy, pianki, emulsje, płyny, żele, oliwki i balsamy lecznicze, środki i preparaty przeciwłupieżowe lecznicze, sole do kąpieli do celów medycznych, środki do kąpieli leczniczych, dezodoranty inne niż do użytku osobistego, środki dezynfekcyjne do celów higienicznych, środki do odświeżania powietrza, środki odstrasżające owady, środki grzybobójcze; usługi sprzedaży za pośrednictwem Internetu towarów z branży kosmetycznej, towarów higienicznych i do pielęgnacji ciała, środków czystości oraz kosmetyków i środków do celów leczniczych.

(111) **260466** (220) 2012 10 29 (210) 406318
 (151) 2013 10 23 (441) 2013 02 18
 (732) JUSZCZAK ARTUR DOMARTON, Mogilany, PL.
 (540) MIODOWA
 (510), (511) **43** hotele, restauracje, snack-bary, kawiarnie, pensjonaty.

(111) **260467** (220) 2012 10 29 (210) 406319
 (151) 2013 10 23 (441) 2013 02 18
 (732) JUSZCZAK ARTUR DOMARTON, Mogilany, PL.
 (540) MIODOVA
 (510), (511) **43** hotele, restauracje, snack-bary, kawiarnie, pensjonaty.

(111) **260468** (220) 2012 10 29 (210) 406329
 (151) 2013 10 23 (441) 2013 02 18
 (732) PARK HANDLOWY RZESZÓW STUDIO CTP SPÓŁKA
 Z OGRANICZONĄ ODPOWIEDZIALNOŚCIĄ SPÓŁKA
 KOMANDYTOWA, Rzeszów, PL.
 (540)



Kolor znaku: biały, czerwony, szary
 (531) 25.5.1, 26.4.2, 27.5.1, 29.1.13
 (510), (511) **35** reklama, **36** dzierżawa nieruchomości, nieruchomości-wynajmowanie pomieszczeń biurowych, zarządzanie nieruchomościami, **41** rozrywka, **43** hotele.

(111) **260469** (220) 2012 10 29 (210) 406331
 (151) 2013 10 23 (441) 2013 02 18
 (732) ETK JANUSZKIEWICZ, CINCIO, BARTOSZEWICZ SPÓŁKA
 JAWNA, Szczawno Zdrój, PL.
 (540)



Kolor znaku: czerwony, czarny
 (531) 18.1.1, 18.1.19, 24.17.5, 26.1.1, 26.1.16, 27.5.1, 29.1.12
 (510), (511) **42** doradztwo w zakresie oprogramowania komputerowego, dostarczanie wyszukiwarek internetowych, elektroniczna konwersja danych lub programów, instalacje oprogramowania komputerowego, aktualizacja oprogramowania komputerowego, projektowanie oprogramowania komputerowego, tworzenie i utrzymywanie stron internetowych dla osób trzecich.

(111) **260470** (220) 2012 10 29 (210) 406339
 (151) 2013 10 23 (441) 2013 02 18
 (732) KOTAS MARLENA PROSPER, Gdańsk, PL.
 (540)



(531) 2.7.9, 27.5.1
 (510), (511) **44** masaż.

(111) **260471** (220) 2012 11 14 (210) 406879
 (151) 2013 10 29 (441) 2013 03 04
 (732) SIENKIEWICZ PAWEŁ PRZEDSIĘBIORSTWO HANDLOWO-
 -USŁUGOWE PEWNOŚĆ, Książnik, PL.
 (540) MOOLETIX

(510), (511) **01** produkty chemiczne przeznaczone dla przemysłu, prac badawczych, fotografii, jak również rolnictwa, ogrodnictwa i leśnictwa; żywice syntetyczne w stanie surowym, tworzywa sztuczne w stanie surowym; nawozy do użyźniania gleby; środki do gaszenia ognia; preparaty do hartowania i lutowania metali; produkty chemiczne do konserwowania żywności; substancje garbujące; kleje (spoiwa) przeznaczone dla przemysłu, **02** farby, pokosty, lakiery; środki zapobiegające korozji i zabezpieczające drewno; barwniki; zaprawy farbiarskie; żywice naturalne; folie metaliczne i formy proszkowe dla malarzy, dekoratorów, drukarzy, artystów, **04** oleje przemysłowe

i tłuszcze; smary; wyroby pochłaniające kurz, nawilżające i wiążące; paliwa (również benzyny silnikowe) i materiały oświetleniowe; świece i knoty do oświetlenia, **16** papier, karton i wyroby z tych materiałów nie ujęte w innych klasach, druki; materiały introligatorskie; fotografie; materiały biurowe; kleje do celów biurowych lub domowych; materiały dla artystów; pędzle do malowania; maszyny do pisania i sprzęt biurowy (z wyjątkiem mebli); materiały szkoleniowe i instruktażowe (z wyjątkiem przyrządów); materiały z tworzyw sztucznych do pakowania (nie ujęte w innych klasach); czcionki drukarskie; matryce drukarskie, **17** kauczuk, gutaperka, guma, azbest, mika i wyroby z tych materiałów nie ujęte w innych klasach; tworzywa sztuczne w formie wyciśniętej stosowane w produkcji; materiały wypełniające, uszczelniające, pakuły, materiały izolacyjne; rury elastyczne niemetalowe, **35** reklama; zarządzanie w działalności handlowej; administrowanie działalności handlowej; prace biurowe.

(111) **260472** (220) 2012 11 14 (210) 406881
 (151) 2013 10 29 (441) 2013 03 04
 (732) SIENKIEWICZ PAWEŁ PRZEDSIĘBIORSTWO HANDLOWO-
 -USŁUGOWE PEWNOŚĆ, Książnik, PL.

(540) SOLIVANO
 (510), (511) **01** produkty chemiczne przeznaczone dla przemysłu, prac badawczych, fotografii, jak również rolnictwa, ogrodnictwa i leśnictwa; żywice syntetyczne w stanie surowym, tworzywa sztuczne w stanie surowym; nawozy do użyźniania gleby; środki do gaszenia ognia; preparaty do hartowania i lutowania metali; produkty chemiczne do konserwowania żywności; substancje garbujące; kleje (spoiwa) przeznaczone dla przemysłu, **02** farby, pokosty, lakiery; środki zapobiegające korozji i zabezpieczające drewno; barwniki; zaprawy farbiarskie; żywice naturalne; folie metaliczne i formy proszkowe dla malarzy, dekoratorów, drukarzy, artystów, **17** kauczuk, gutaperka, guma, azbest, mika i wyroby z tych materiałów nie ujęte w innych klasach; tworzywa sztuczne w formie wyciśniętej stosowane w produkcji; materiały wypełniające, uszczelniające, pakuły, materiały izolacyjne; rury elastyczne niemetalowe.

(111) **260473** (220) 2012 11 14 (210) 406890
 (151) 2013 10 29 (441) 2013 03 04
 (732) POLWELL SPÓŁKA Z OGRANICZONĄ
 ODPOWIEDZIALNOŚCIĄ, Bydgoszcz, PL.
 (540) SALONEO

(510), (511) **35** oferowanie w mediach artykułów i produktów dla salonów fryzjerskich i kosmetycznych w ramach handlu hurtowego i detalicznego; prezentowanie produktów, artykułów i wyrobów dla salonów fryzjerskich i kosmetycznych w mediach dla celów sprzedaży detalicznej i hurtowej, w tym poprzez zarejestrowane domeny internetowe; promocja sprzedaży dla osób trzecich; rozpowszechnianie materiałów reklamowych w postaci próbek, druków, prospektów i broszur; usługi sprzedaży przez Internet, w tym poprzez sklepy internetowe on-line, sklepy wysyłkowe i na podstawie zamówień telefonicznych artykułów i produktów fryzjerskich i kosmetycznych; tworzenie reklamowych i sponsorowanych tekstów oraz ich publikacje w wydawnictwach i katalogach firmowych; zarządzanie w zakresie zamówień handlowych, w szczególności dla salonów fryzjerskich i kosmetycznych, **38** poczta elektroniczna, połączenie ze światową siecią komputerową za pośrednictwem telekomunikacji, przesyłanie informacji tekstowej i obrazowej za pomocą komputera.

(111) **260474** (220) 2012 11 14 (210) 406902
 (151) 2013 10 29 (441) 2013 03 04
 (732) BINIASZEWSKA-WIECZOREK ANITA NIEPUBLICZNY ZAKŁAD
 OPIEKI ZDROWOTNEJ NEUROPULS, Radom, PL.
 (540)



Kolor znaku: granatowy, pomarańczowy, biały
 (531) 26.1.1, 26.2.7, 27.5.1, 29.1.13
 (510), (511) **35** pozyskiwanie danych do komputerowych baz danych, systematyzacja i przechowywanie danych, komputerowe za-

rzządzanie plikami, **44** usługi medyczne świadczone przez lekarzy i służbę zdrowia wszystkich specjalności łącznie z usługami stomatologicznymi polegające na badaniu, wykonywaniu analiz, diagnozowaniu, leczeniu, rehabilitacji i rekonwalescencji chorych oraz usługi medyczne z zakresu profilaktyki zdrowia, a także medyczna opieka pielęgniarek i położnych, opieka i pomoc zdrowotna, paramedyczna wspomagająca leczenie, związana z profilaktyką i ochroną zdrowia, prowadzona przez samodzielne laboratoria medyczne, usługi placówek rehabilitacji i rekonwalescencji chorych.

(111) **260475** (220) 2012 11 26 (210) 407370
 (151) 2013 10 14 (441) 2013 03 18
 (732) BUFU DAMO SPÓŁKA Z OGRANICZONĄ
 ODPOWIEDZIALNOŚCIĄ, Kraków, PL.
 (540)



Kolor znaku: biały, niebieski

(531) 26.1.1, 26.1.18, 27.5.1, 29.1.12

(510), (511) **36** pośrednictwo ubezpieczeniowe, usługi ubezpieczeniowe, doradztwo w sprawach ubezpieczenia, ubezpieczenia emerytalne, informacja w sprawach ubezpieczenia, działalność finansowa, agencje badające zdolność kredytową, analizy finansowe, informacje bankowe, doradztwo w sprawach finansowych, kredyty, kredyty ratalne, lokaty kapitału, operacje finansowe, pożyczki, pożyczki pod zastaw, wyceny finansowe, usługi leasingowe, usługi leasingowe, **41** usługi szkoleniowe, prowadzenie pozaszkolnych form edukacji, organizacja i prowadzenie szkoleń z wykorzystaniem wszelkich dostępnych mediów elektronicznych.

(111) **260476** (220) 2012 11 26 (210) 407381
 (151) 2013 10 14 (441) 2013 03 18
 (732) GELTZ ŻANETA GELTZ CONSULTING, Złotniki, PL.
 (540) MILLY NIELSEN

(510), (511) **03** antyperspiranty jako środki przeciwpotowe, preparaty antystatyczne do celów domowych, chusteczki nasączone płynami kosmetycznymi, preparaty do demakijażu, preparaty do depilacji, detergenty inne niż używane w procesach produkcyjnych oraz inne niż do celów medycznych, dezodoranty do użytku osobistego jako wyroby perfumeryjne, mydła dezodoryzujące, mydła dezynfekujące, sole do kąpielii do celów innych niż lecznicze, woda kolońska, chemiczne produkty do ożywiania kolorów do użytku domowego jako pranie, maseczki kosmetyczne, mleczko kosmetyczne, preparaty kosmetyki do odchudzania, wazelina kosmetyczna, zestawy kosmetyków, kosmetyki dla zwierząt, kosmetyki upiększające, kremy kosmetyczne, krochmal do celów pralniczych, preparaty do makijażu, puder do makijażu, mieszaniny zapachowe, mleczko migdałowe do celów kosmetycznych, preparaty do mycia, mydła, mydła do ożywiania koloru tkanin, mydła lecznicze, mydła migdałowe, mydła przeciwpotowe, mydła przeciwpotowe do stóp, środki do namaczania bielizny, odświeżacze do ust w aerozolu, oleje czyszczące, olejek lawendowy, olejek migdałowy, olejek różany, olejki do celów kosmetycznych, olejki do celów perfumeryjnych, olejki toaletowe, ołówki jako kredki kosmetyczne, ołówki do brwi, preparaty kosmetyczne do opalania się, pasty do butów, pasty do podłogi i mebli, lakiery do paznokci, preparaty do pielęgnacji paznokci, sztuczne paznokcie, produkty perfumeryjne, perfumy, preparaty do pielęgnacji jamy ustnej nie do celów leczniczych, płyny antypoślizgowe do podłóg, płyny do pielęgnacji włosów, chusteczki nasączone płynami kosmetycznymi, płyny po goleniu, wosk do podłogi, pomadki do ust, wybielacze stosowane w pralnictwie, wosk pralniczy, preparaty do prania, preparaty do prania chemicznego, preparaty do przetykania rur odpływowych, pumeks, saszetki zapachowe do bielizny, soda krystaliczna do czyszczenia, soda wybielająca, sole wybielające, płyny do spryskiwaczy szyb, szampony, szampony dla zwierząt domowych, szminki, preparaty do szorowania podłóg, ściereczki nasączone detergentami, do

czyszczenia, środki do czyszczenia zębów, środki do szorowania, talk kosmetyczny, środki do zmiękczenia tkaniny, woda toaletowa, olejki toaletowe, produkty toaletowe, toniki kosmetyczne, tusze do rzęs, waciki jako przybory toaletowe, patyczki z waty do celów kosmetycznych, wata do celów kosmetycznych, farby do włosów, lakiery do włosów, preparaty do kręcenia włosów, woda lawendowa, woda utleniona do celów kosmetycznych, woda zapachowa, wosk do depilacji, wosk do parkietów, wosk do skór, wosk polerski, wybielacze (odbarwiacze) do celów kosmetycznych, kremy do wybielania skóry, środki do wybłyszczenia stosowane w pralnictwie, środki do wygładzania stosowane w pralnictwie, wybielacze plam, zmywacze do paznokci, żele do wybielania zębów, **05** preparaty chemiczne do celów farmaceutycznych, preparaty chemiczne do celów medycznych, preparaty chemiczne do celów weterynaryjnych, preparaty chemiczno-farmaceutyczne, chusteczki nasączone płynami farmaceutycznymi, detergenty do celów medycznych, dezodoranty inne niż do użytku osobistego, środki dezynfekcyjne do celów higienicznych, środki dezynfekcyjne do toalet chemicznych, preparaty farmaceutyczne, preparaty farmaceutyczne przeciw łupieżowi, poduszeczki do karmienia piersią, preparaty terapeutyczne do kąpielii, kąpiele lecznicze, sole do kąpielii mineralnych, kąpiele tlenowe, wkładki ochronne do majtek jako artykuły higieniczne, majtki higieniczne, środki oczyszczające, środki na odciski, pierścienie na odciski stóp, podpaski, lotony dla psów, środki do mycia psów, środki odstraszające insekty dla psów, tampony menstruacyjne, woda termalna, odświeżacze do ubrań i tkanin, **25** bezrękawniki, bielizna damska, bielizna osobista, bielizna wchłaniająca pot, biustonosz, bluzki, bluzy, kombinezony, czapki jako nakrycia głowy, dzianina jako odzież, dżerseje jako ubrania, fartuchy jako odzież, garnitury, getry, gorsety jako bielizna, halki, półhalki, kalosze, kamasze, kamizelki, kostiumy kąpielowe, koszule, koszulka gimnastyczna, krawaty, kurтки jako odzież, legginsy, majtki, majtki dziecięce, nakrycia głowy jako odzież, odzież dla automobilistów, odzież dla kolarzy, odzież gimnastyczna, odzież gotowa, odzież papierowa, odzież wodoodporna, okrycia wierzchnie jako odzież, okucia metalowe do butów, buty piłkarskie, piżamy, pieluszki wielorazowe, płaszcze, palta, płaszcze kąpielowe, podkoszulki, półbuty, prochowce, pulowery, rajstopy, rękawiczki jako odzież, sandały, sandały kąpielowe, skarpetki, slipy, spodnie, spódnice, stroje plażowe, sukienki, swetry, szale, szaliki, szelki, szlafroki, śliniaki niepapierowe, t-shirty, wyprawka dziecięca jako ubrania.

(111) **260477** (220) 2012 12 10 (210) 408048
 (151) 2013 10 21 (441) 2013 04 02
 (732) ZAKŁADY MIĘSNE SILESIA SPÓŁKA AKCYJNA, Katowice, PL.
 (540)



Kolor znaku: beżowy, czerwony, złoty, biały, ciemnozielony, szary
 (531) 3.4.1, 3.4.4, 5.7.17, 8.5.1, 8.5.3, 9.1.10, 11.3.11, 26.5.2, 27.5.1, 29.1.15

(510), (511) **29** kielbasy, **35** usługi organizacji sieci sprzedaży wraz z przekazaniem doświadczeń i znaków towarowych (franchising), usługi sprzedaży hurtowej i detalicznej mięsa i drobiu oraz przetworów mięsnych, doradztwo w sprawie organizowania i prowadzenia działalności gospodarczej, **39** magazynowanie, składowanie i dystrybucja mięsa oraz przetworów mięsnych.

(111) **260478** (220) 2012 12 10 (210) 408049
 (151) 2013 10 21 (441) 2013 04 02
 (732) BIOVICO SPÓŁKA Z OGRANICZONĄ ODPOWIEDZIALNOŚCIĄ,
 Gdynia, PL.
 (540) LUTICO

(510), (511) **05** produkty farmaceutyczne; produkty lecznicze; produkty wspomagające leczenie nie zawarte w innych klasach; produkty i preparaty lecznicze do celów okulistycznych; produkty farmaceutyczne i suplementy diety zapobiegające schorzeniom oczu;

produkty i preparaty farmaceutyczne wspomagające leczenie okulistyczne; produkty i preparaty farmaceutyczne do diagnostyki okulistycznej; biologiczne preparaty do celów medycznych; preparaty chemiczne do celów medycznych.

(111) **260479** (220) 2012 12 10 (210) 408050
(151) 2013 10 21 (441) 2013 04 02
(732) ZAKŁADY MIĘSNE SILESIA SPÓŁKA AKCYJNA, Katowice, PL.
(540)



Kolor znaku: beżowy, czerwony, złoty, biały, ciemnozielony, szary
(531) 3.4.1, 3.4.4, 6.7.4, 7.1.8, 9.1.10, 26.5.2, 27.5.1, 29.1.15
(510), (511) **29** kielbasy, **35** usługi organizacji sieci sprzedaży wraz z przekazaniem doświadczeń i znaków towarowych (franchising), usługi sprzedaży hurtowej i detalicznej mięsa i drobiu oraz przetworów mięsnych, doradztwo w sprawie organizowania i prowadzenia działalności gospodarczej, **39** magazynowanie, składowanie i dystrybucja mięsa oraz przetworów mięsnych.

(111) **260480** (220) 2012 12 10 (210) 408053
(151) 2013 10 21 (441) 2013 04 02
(732) ZAKŁADY MIĘSNE SILESIA SPÓŁKA AKCYJNA, Katowice, PL.
(540)



Kolor znaku: beżowy, czerwony, złoty, biały, ciemnozielony, szary
(531) 3.4.1, 3.4.4, 7.1.1, 9.1.10, 26.5.2, 27.5.1, 29.1.15
(510), (511) **29** kielbasy, **35** usługi organizacji sieci sprzedaży wraz z przekazaniem doświadczeń i znaków towarowych (franchising), usługi sprzedaży hurtowej i detalicznej mięsa i drobiu oraz przetworów mięsnych, doradztwo w sprawie organizowania i prowadzenia działalności gospodarczej, **39** magazynowanie, składowanie i dystrybucja mięsa oraz przetworów mięsnych.

(111) **260481** (220) 2009 05 15 (210) 355910
(151) 2013 08 23 (441) 2009 08 17
(732) PLAY BRAND MANAGEMENT LIMITED, Limassol, CY.
(540)

PRZEJDŹ DO **PLAY MIXTURA**

Kolor znaku: czarny, biały, fioletowy
(531) 27.5.1, 29.1.13
(510), (511) **35** usługi w zakresie reklamy, usługi wynajmowania przestrzeni reklamowej; reklama radiowa, telewizyjna, internetowa, prasowa; usługi kreowania wizerunku; wynajem nośników reklamowych, **38** usługi w zakresie łączności, łączność za pomocą telefonii komórkowej, usługi poczty głosowej, usługi ogłoszeń elektronicznych, usługi udostępniania internetowego forum dyskusyjnego; usługi udostępniania połączenia ze światową siecią komputerową.

(111) **260482** (220) 2009 05 15 (210) 355911
(151) 2013 08 23 (441) 2009 08 17

(732) PLAY BRAND MANAGEMENT LIMITED, Limassol, CY.
(540)

PRZEJDŹ DO **PLAY DLA FIRM**

Kolor znaku: biały, czarny, fioletowy
(531) 27.5.1, 29.1.13
(510), (511) **35** usługi w zakresie reklamy, usługi wynajmowania przestrzeni reklamowej; reklama radiowa, telewizyjna, internetowa, prasowa; usługi kreowania wizerunku; wynajem nośników reklamowych, **38** usługi w zakresie łączności, łączność za pomocą telefonii komórkowej, usługi poczty głosowej, usługi ogłoszeń elektronicznych, usługi udostępniania internetowego forum dyskusyjnego; usługi udostępniania połączenia ze światową siecią komputerową.

(111) **260483** (220) 2009 05 15 (210) 355914
(151) 2013 08 23 (441) 2009 08 17
(732) PLAY BRAND MANGEMENT LIMITED, Limassol, CY.
(540)

PRZEJDŹ DO **PLAY ONLINE**

Kolor znaku: czarny, biały, fioletowy
(531) 27.5.1, 29.1.13
(510), (511) **35** usługi w zakresie reklamy, usługi wynajmowania przestrzeni reklamowej; reklama radiowa, telewizyjna, internetowa, prasowa; usługi kreowania wizerunku; wynajem nośników reklamowych, **38** usługi w zakresie łączności, łączność za pomocą telefonii komórkowej, usługi poczty głosowej, usługi ogłoszeń elektronicznych, usługi udostępniania internetowego forum dyskusyjnego; usługi udostępniania połączenia ze światową siecią komputerową.

(111) **260484** (220) 2010 03 11 (210) 367627
(151) 2013 09 10 (441) 2010 06 21
(732) PLAY BRAND MANAGEMENT LIMITED, Limassol, CY.
(540) PLAYBOX

(510), (511) **35** reklama, organizacja kampanii reklamowych, wynajem i sprzedaż miejsca i czasu na reklamy, usługi w zakresie dystrybucji i doręczania prospektów reklamowych, ofert sprzedaży i próbek reklamowych, **38** usługi telekomunikacyjne w zakresie: usługi w zakresie komunikacji komórkowej; usługi związane z portalami telekomunikacyjnymi; usługi związane z portalami internetowymi; usługi w zakresie sieci telekomunikacji komórkowej; usługi dostępu Internetu; usługi poczty elektronicznej, natychmiastowego powiadomienia i wiadomości tekstowych; usługi przesyłania informacji głosowej, tekstowej i obrazkowej w sieciach telekomunikacyjnych; usługi informacyjne i doradcze dotyczące którychkolwiek z wyżej wymienionych usług; przesyłanie informacji tekstowej i obrazkowej za pośrednictwem komputerów i sieci informatycznych, przekazywanie danych przy pomocy terminali komputerowych, przesyłanie wiadomości, danych, głosu i obrazu za pomocą przekazu satelitarne-go, usługi przekazywania poczty elektronicznej za pośrednictwem sieci telefonii komórkowej i telefonów komórkowych, udostępnianie połączeń z sieciami informatycznymi, wypożyczanie urządzeń służących do przekazywania głosu, obrazu i danych za pomocą telefonii analogowej, cyfrowej, satelitarnej, udostępnianie stron internetowych za pośrednictwem telefonii komórkowej bezpośrednio na wyświetlaczu aparatu telefonicznego, **41** organizowanie rozrywki internetowej, informacje o imprezach internetowych, usługi nauczania i rozrywki prowadzone za pośrednictwem sieci teleinformatycznych, publikacja elektroniczna on-line książek i periodyków, organizacja gier rozrywkowych, w tym gier on-line, udostępnianie publikacji elektronicznych on-line, nie do pobierania z sieci komputerowych, udostępnianie dzwonek telefonicznych, grafiki na tapety, ikon graficznych, wygaszaczy ekranu, informacji sportowych, treści audio i muzycznych, wideo oraz możliwości wysyłania wiadomości tekstowych, dostępnych i/lub rozgrywanych za pośrednictwem urządzeń przenośnych i telefonów komórkowych; udostępnianie aktualności i informacji sportowych za pośrednictwem urządzeń przenośnych i telefonów komórkowych.

(111) **260485** (220) 2010 03 12 (210) 367677
(151) 2013 09 17 (441) 2010 06 21

(732) PLAY BRAND MANAGEMENT LIMITED, Limassol, CY.
(540) LongPlay
(510), (511) **09** aparaty telefoniczne systemu telefonii komórkowej, urządzenia do nadawania, przekazywania i odbioru w systemie telefonii komórkowej, aparaty do rejestracji, przekazu i odtwarzania dźwięków i obrazów, urządzenia do przetwarzania informacji, urządzenia współpracujące z komputerami w zakresie przekazywania dźwięku i obrazu, oprogramowanie do gier, urządzenia do gier działające z zewnętrznym ekranem wyświetlającym, czyste i zapisane magnetyczne nośniki danych, audio i video, obudowy komórkowe, uchwyty i pokrowce do telefonów komórkowych, nagrane płyty kompaktowe, płyty DVD i CD ROM, nagrane taśmy video, nagrane płyty video i nagrania audiowizualne, grafiki na tapetę, wygaszacze ekranu, **35** reklama, organizacja kampanii reklamowych, wynajem i sprzedaż miejsca i czasu na reklamy, usługi w zakresie dystrybucji i doręczania prospektów reklamowych, ofert sprzedaży i próbek reklamowych, również za pośrednictwem sieci teleinformatycznych-Internetu, pośrednictwo w sprzedaży towarów za pośrednictwem Internetu, usługi rejestrowania, kompilacji, systematyzacji pisemnych informacji i ich przekazywaniu za pośrednictwem sieci telefonicznych, Internetu, dostarczanie pakietów informacji, tekstów reklamowych dostosowanych do indywidualnych wymagań odbiorcy; usługi świadczone w systemie on-line: prowadzenie kupna i sprzedaży, sprzedaży aukcyjnej i promocyjnej oraz sklepu internetowego dla sprzedaży towarów i usług rozrywkowych, **38** usługi telekomunikacyjne w zakresie: usługi w zakresie telekomunikacji komórkowej; usługi związane z portalami telekomunikacyjnymi; usługi związane z portalami internetowymi; usługi w zakresie sieci telekomunikacji komórkowej; usługi dostępu do Internetu; usługi poczty elektronicznej, natychmiastowego powiadomienia i wiadomości tekstowych; usługi przesyłania informacji głosowej, tekstowej i obrazkowej w sieciach telekomunikacyjnych; usługi informacyjne i doradczycie dotyczące którychkolwiek z wyżej wymienionych usług; przesyłanie informacji tekstowej i obrazowej za pośrednictwem komputerów i sieci informatycznych, przekazywanie danych przy pomocy terminali komputerowych, przesyłanie wiadomości, danych, głosu i obrazu za pomocą przekazu satelitarne, usługi przekazywania poczty elektronicznej za pośrednictwem sieci telefonii komórkowej i telefonów komórkowych, udostępnianie połączeń z sieciami informatycznymi, wypożyczanie urządzeń służących do przekazywania głosu, obrazu i danych za pomocą telefonii analogowej, cyfrowej, satelitarnej, udostępnianie stron internetowych za pośrednictwem telefonii komórkowej bezpośrednio na wyświetlaczu aparatu telefonicznego.

(111) **260486** (220) 2010 03 12 (210) 367678
(151) 2013 09 17 (441) 2010 06 21

(732) PLAY BRAND MANAGEMENT LIMITED, Limassol, CY.
(540) FRESH

(510), (511) **09** aparaty telefoniczne systemu telefonii komórkowej, urządzenia do nadawania, przekazywania i odbioru w systemie telefonii komórkowej, **38** usługi w zakresie łączności, łączność za pomocą telefonii komórkowej, usługi poczty głosowej, usługi ogłoszeń elektronicznych, usługi udostępniania internetowego forum dyskusyjnego, usługi udostępniania połączenia ze światową siecią komputerową.

(111) **260487** (220) 2010 03 12 (210) 367679
(151) 2013 09 17 (441) 2010 06 21

(732) PLAY BRAND MANAGEMENT LIMITED, Limassol, CY.
(540) PLAYMOBILE

(510), (511) **09** aparaty telefoniczne systemu telefonii komórkowej, urządzenia do nadawania, przekazywania i odbioru w systemie telefonii komórkowej, aparaty do rejestracji, przekazu i odtwarzania dźwięków i obrazów, urządzenia do przetwarzania informacji, urządzenia współpracujące z komputerami w zakresie przekazywania dźwięku i obrazu, **35** usługi w zakresie reklamy, usługi wynajmowania przestrzeni reklamowej, reklama radiowa, telewizyjna, internetowa, prasowa, usługi kreowania wizerunku, wynajem nośników reklamowych, **38** usługi w zakresie łączności, łączność za pomocą telefonii komórkowej, usługi poczty głosowej, usługi ogłoszeń elektronicznych, usługi udostępniania internetowego forum dyskusyjnego, usługi udostępniania połączenia ze światową siecią komputerową, **41** organizowanie rozrywki internetowej, informacje o imprezach internetowych, publikacja elektroniczna on-line książek i periodyków.

(111) **260488** (220) 2010 06 22 (210) 371850
(151) 2013 09 17 (441) 2010 09 27
(732) PLAY BRAND MANAGEMENT LIMITED, Limassol, CY.
(540)



Kolor znaku: fioletowy, biały

(531) 27.5.1, 29.1.12

(510), (511) **09** aparaty telefoniczne systemu telefonii komórkowej, urządzenia do nadawania, przekazywania i odbioru w systemie telefonii komórkowej, aparaty do rejestracji, przekazu i odtwarzania dźwięków i obrazów, urządzenia do przetwarzania informacji, urządzenia współpracujące z komputerami w zakresie przekazywania dźwięku i obrazu, oprogramowanie do gier, urządzenia do gier działające z zewnętrznym ekranem wyświetlającym, czyste i zapisane magnetyczne nośniki danych, audio i video, obudowy komórkowe, uchwyty i pokrowce do telefonów komórkowych, nagrane płyty kompaktowe, płyty DVD i CD ROM, nagrane taśmy video, nagrane płyty video i nagrania audiowizualne, grafiki na tapetę, wygaszacze ekranu, **35** reklama, organizacja kampanii reklamowych, wynajem i sprzedaż miejsca i czasu na reklamy, usługi w zakresie dystrybucji i doręczania prospektów reklamowych, ofert sprzedaży i próbek reklamowych, również za pośrednictwem sieci teleinformatycznych-Internetu, pośrednictwo w sprzedaży towarów za pośrednictwem Internetu, usługi rejestrowania, kompilacji, systematyzacji pisemnych informacji i ich przekazywaniu za pośrednictwem sieci telefonicznych, Internetu, dostarczanie pakietów informacji, tekstów reklamowych dostosowanych do indywidualnych wymagań odbiorcy; usługi świadczone w systemie on-line: prowadzenie kupna i sprzedaży, sprzedaży aukcyjnej i promocyjnej oraz sklepu internetowego dla sprzedaży towarów i usług rozrywkowych, **38** reklama, organizacja kampanii reklamowych, wynajem i sprzedaż miejsca i czasu na reklamy, usługi w zakresie dystrybucji i doręczania prospektów reklamowych, ofert sprzedaży i próbek reklamowych, również za pośrednictwem sieci teleinformatycznych-Internetu, pośrednictwo w sprzedaży towarów za pośrednictwem Internetu, usługi rejestrowania, kompilacji, systematyzacji pisemnych informacji i ich przekazywaniu za pośrednictwem sieci telefonicznych, Internetu, dostarczanie pakietów informacji, tekstów reklamowych dostosowanych do indywidualnych wymagań odbiorcy; usługi świadczone w systemie on-line: prowadzenie kupna i sprzedaży, sprzedaży aukcyjnej i promocyjnej oraz sklepu internetowego dla sprzedaży towarów i usług rozrywkowych; usługi telekomunikacyjne w zakresie: usługi w zakresie telekomunikacji komórkowej; usługi związane z portalami telekomunikacyjnymi; usługi związane z portalami internetowymi; usługi w zakresie sieci telekomunikacji komórkowej; usługi dostępu do Internetu; usługi poczty elektronicznej, natychmiastowego powiadomienia i wiadomości tekstowych; usługi przesyłania informacji głosowej, tekstowej i obrazkowej w sieciach telekomunikacyjnych; usługi informacyjne i doradczycie dotyczące którychkolwiek z wyżej wymienionych usług; przesyłanie informacji tekstowej i obrazowej za pośrednictwem komputerów i sieci informatycznych, przekazywanie danych przy pomocy terminali komputerowych, przesyłanie wiadomości, danych, głosu i obrazu za pomocą przekazu satelitarne, usługi przekazywania poczty elektronicznej za pośrednictwem sieci telefonii komórkowej i telefonów komórkowych, udostępnianie połączeń z sieciami informatycznymi, wypożyczanie urządzeń służących do przekazywania głosu, obrazu i danych za pomocą telefonii analogowej, cyfrowej, satelitarnej, udostępnianie stron internetowych za pośrednictwem telefonii komórkowej bezpośrednio na wyświetlaczu aparatu telefonicznego, **41** informacje o imprezach internetowych, usługi nauczania prowadzone za pośrednictwem sieci teleinformatycznych, publikacja elektroniczna on-line książek i periodyków, organizacja gier rozrywkowych, w tym gier on-line, udostępnianie publikacji elektronicznych on-line, nie do pobierania z sieci komputerowych, udostępnianie dzwonek telefonicznych, grafiki na tapety, ikon graficznych, wygaszacze ekranu, informacji sportowych, treści audio i muzycznych, video oraz możliwości wysyłania wiadomości tekstowych, dostępnych i/lub rozgrywanych za pośrednictwem urządzeń przenośnych i telefonów komórkowych; udostępnianie aktualności i informacji sportowych za pośrednictwem urządzeń przenośnych i telefonów komórkowych.

(111) **260489** (220) 2010 06 22 (210) 371851
 (151) 2013 09 17 (441) 2010 09 27
 (732) PLAY BRAND MANAGEMENT LIMITED, Limassol, CY.
 (540)



Kolor znaku: fioletowy, biały

(531) 26.4.2, 26.4.9, 27.5.1, 29.1.12

(510), (511) **09** aparaty telefoniczne systemu telefonii komórkowej, urządzenia do nadawania, przekazywania i odbioru w systemie telefonii komórkowej, aparaty do rejestracji, przekazu i odtwarzania dźwięków i obrazów, urządzenia do przetwarzania informacji, urządzenia współpracujące z komputerami w zakresie przekazywania dźwięku i obrazu, oprogramowanie do gier, urządzenia do gier działające z zewnętrznym ekranem wyświetlającym, czyste i zapisane magnetyczne nośniki danych, audio i video, obudowy komórkowe, uchwyty i pokrowce do telefonów komórkowych, nagrane płyty kompaktowe, płyty DVD i CD ROM, nagrane taśmy wideo, nagrane płyty wideo i nagrania audiowizualne, grafiki na tapetę, wygaszacze ekranu, **35** reklama, organizacja kampanii reklamowych, wynajem i sprzedaż miejsca i czasu na reklamy, usługi w zakresie dystrybucji i doręczania prospektów reklamowych, ofert sprzedaży i próbek reklamowych, również za pośrednictwem sieci teleinformatycznych-Internetu, pośrednictwo w sprzedaży towarów za pośrednictwem Internetu, usługi rejestrowania, kompilacji, systematyzacji pisemnych informacji i ich przekazywaniu za pośrednictwem sieci telefonicznych, Internetu, dostarczanie pakietów informacji, tekstów reklamowych dostosowanych do indywidualnych wymagań odbiorcy; usługi świadczone w systemie on-line: prowadzenie kupna i sprzedaży, sprzedaży aukcyjnej i promocyjnej oraz sklepu internetowego dla sprzedaży towarów i usług rozrywkowych, **38** usługi telekomunikacyjne w zakresie: usługi w zakresie telekomunikacji komórkowej; usługi związane z portalami telekomunikacyjnymi; usługi związane z portalami internetowymi; usługi w zakresie sieci telekomunikacji komórkowej; usługi dostępu Internetu; usługi poczty elektronicznej, natychmiastowego powiadamiania i wiadomości tekstowych; usługi przesyłania informacji głosowej, tekstowej i obrazkowej w sieciach telekomunikacyjnych; usługi informacyjne i doradcze dotyczące którychkolwiek z wyżej wymienionych usług; przesyłanie informacji tekstowej i obrazowej za pośrednictwem komputerów i sieci informatycznych, przekazywanie danych przy pomocy terminali komputerowych, przesyłanie wiadomości, danych, głosu i obrazu za pomocą przekazu satelitarne, usługi przekazywania poczty elektronicznej za pośrednictwem sieci telefonii komórkowej i telefonów komórkowych, udostępnianie połączeń z sieciami informatycznymi, wypożyczanie urządzeń służących do przekazywania głosu, obrazu i danych za pomocą telefonii analogowej, cyfrowej, satelitarnej, udostępnianie stron internetowych za pośrednictwem telefonii komórkowej bezpośrednio na wyświetlaczu aparatu telefonicznego, **41** informacje o imprezach internetowych, usługi nauczania prowadzone za pośrednictwem sieci teleinformatycznych, publikacja elektroniczna on-line książek i periodyków, organizacja gier rozrywkowych, w tym gier on-line, udostępnianie publikacji elektronicznych on-line, nie do pobierania z sieci komputerowych, udostępnianie dzwonek telefonicznych, grafiki na tapety, ikon graficznych, wygaszaczy ekranu, informacji sportowych, treści audio i muzycznych, wideo oraz możliwości wysyłania wiadomości tekstowych, dostępnych i/lub rozgrywanych za pośrednictwem urządzeń przenośnych i telefonów komórkowych; udostępnianie aktualności i informacji sportowych za pośrednictwem urządzeń przenośnych i telefonów komórkowych.

(111) **260490** (220) 2010 06 22 (210) 371852
 (151) 2013 09 17 (441) 2010 09 27
 (732) PLAY BRAND MANAGEMENT LIMITED, Limassol, CY.
 (540)



Kolor znaku: fioletowy, biały

(531) 26.4.2, 26.4.9, 27.5.1, 29.1.12

(510), (511) **09** aparaty telefoniczne systemu telefonii komórkowej, urządzenia do nadawania, przekazywania i odbioru w systemie telefonii komórkowej, aparaty do rejestracji, przekazu i odtwarzania dźwięków i obrazów, urządzenia do przetwarzania informacji, urządzenia współpracujące z komputerami w zakresie przekazywania dźwięku i obrazu, oprogramowanie do gier, urządzenia do gier działające z zewnętrznym ekranem wyświetlającym, czyste i zapisane magnetyczne nośniki danych, audio i video, obudowy komórkowe, uchwyty i pokrowce do telefonów komórkowych, nagrane płyty kompaktowe, płyty DVD i CD ROM, nagrane taśmy wideo, nagrane płyty wideo i nagrania audiowizualne, grafiki na tapetę, wygaszacze ekranu, **35** reklama, organizacja kampanii reklamowych, wynajem i sprzedaż miejsca i czasu na reklamy, usługi w zakresie dystrybucji i doręczania prospektów reklamowych, ofert sprzedaży i próbek reklamowych, również za pośrednictwem sieci teleinformatycznych-Internetu, pośrednictwo w sprzedaży towarów za pośrednictwem Internetu, usługi rejestrowania, kompilacji, systematyzacji pisemnych informacji i ich przekazywaniu za pośrednictwem sieci telefonicznych, Internetu, dostarczanie pakietów informacji, tekstów reklamowych dostosowanych do indywidualnych wymagań odbiorcy; usługi świadczone w systemie on-line: prowadzenie kupna i sprzedaży, sprzedaży aukcyjnej i promocyjnej oraz sklepu internetowego dla sprzedaży towarów i usług rozrywkowych, **38** usługi telekomunikacyjne w zakresie: usługi w zakresie telekomunikacji komórkowej; usługi związane z portalami telekomunikacyjnymi; usługi związane z portalami internetowymi; usługi w zakresie sieci telekomunikacji komórkowej; usługi dostępu Internetu; usługi poczty elektronicznej, natychmiastowego powiadamiania i wiadomości tekstowych; usługi przesyłania informacji głosowej, tekstowej i obrazkowej w sieciach telekomunikacyjnych; usługi informacyjne i doradcze dotyczące którychkolwiek z wyżej wymienionych usług; przesyłanie informacji tekstowej i obrazowej za pośrednictwem komputerów i sieci informatycznych, przekazywanie danych przy pomocy terminali komputerowych, przesyłanie wiadomości, danych, głosu i obrazu za pomocą przekazu satelitarne, usługi przekazywania poczty elektronicznej za pośrednictwem sieci telefonii komórkowej i telefonów komórkowych, udostępnianie połączeń z sieciami informatycznymi, wypożyczanie urządzeń służących do przekazywania głosu, obrazu i danych za pomocą telefonii analogowej, cyfrowej, satelitarnej, udostępnianie stron internetowych za pośrednictwem telefonii komórkowej bezpośrednio na wyświetlaczu aparatu telefonicznego, **41** informacje o imprezach internetowych, usługi nauczania prowadzone za pośrednictwem sieci teleinformatycznych, publikacja elektroniczna on-line książek i periodyków, organizacja gier rozrywkowych, w tym gier on-line, udostępnianie publikacji elektronicznych on-line, nie do pobierania z sieci komputerowych, udostępnianie dzwonek telefonicznych, grafiki na tapety, ikon graficznych, wygaszaczy ekranu, informacji sportowych, treści audio i muzycznych, wideo oraz możliwości wysyłania wiadomości tekstowych, dostępnych i/lub rozgrywanych za pośrednictwem urządzeń przenośnych i telefonów komórkowych; udostępnianie aktualności i informacji sportowych za pośrednictwem urządzeń przenośnych i telefonów komórkowych.

(111) **260491** (220) 2011 08 12 (210) 389019
 (151) 2013 10 15 (441) 2011 11 21
 (732) PLAY BRAND MANAGEMENT LIMITED, Limassol, CY.
 (540)



Kolor znaku: biały, fioletowy, srebrny

(531) 26.1.1, 26.1.17, 26.4.2, 26.4.10, 26.4.17, 27.5.1, 29.1.13

(510), (511) **09** aparaty telefoniczne systemu telefonii komórkowej, urządzenia do nadawania, przekazywania i odbioru w systemie telefonii komórkowej, aparaty do rejestracji, przekazu i odtwarzania dźwięków i obrazów; urządzenia do przetwarzania informacji; urządzenia współpracujące z komputerami w zakresie przekazywania dźwięku i obrazu; oprogramowanie m.in. oprogramowanie do systemu samodzielnej obsługi abonenta usług telekomunikacyjnych umożliwiającemu abonentowi m.in. samodzielne zarządzanie usługami telekomunikacyjnym przez całą dobę, sprawdzanie stanu konta i finansów, aktywowanie, konfigurowanie i dezaktywowanie usług

telekomunikacyjnych, sprawdzanie historii połączeń telefonicznych; urządzenia do gier działające z zewnętrznym ekranem wyświetlającym; czyste i zapisane magnetyczne nośniki danych, audio i video; obudowy komórkowe; uchwyty i pokrowce do telefonów komórkowych; nagrane płyty kompaktowe; płyty DVD i CD ROM; nagrane taśmy wideo; nagrane płyty wideo i nagrania audiowizualne; grafiki na tapetę w telefonie komórkowym; wygaszacze ekranu; dzwonki telefoniczne; ikony graficzne; zestawy głośnomówiące; zestawy słuchawkowe; karty telefoniczne do automatów, karty telefoniczne do telefonów komórkowych; karty SIM; anteny do telefonów, baterie do telefonów, ładowarki do telefonów, **35** reklama; organizacja kampanii reklamowych; prezentowanie produktów i usług w mediach dla celów sprzedaży detalicznej; publikowanie tekstów sponsorowanych; wynajem i sprzedaż miejsca i czasu na reklamy; usługi w zakresie dystrybucji i doręczania prospektów reklamowych, ofert sprzedaży i próbek reklamowych, również za pośrednictwem sieci teleinformatycznych-Internetu; pośrednictwo w zakresie nabywania usług telekomunikacyjnych; pośrednictwo w sprzedaży towarów za pośrednictwem Internetu i sieci telefonicznych; usługi rejestrowania, kompilacji, systematyzacji pisemnych informacji i ich przekazywanie za pośrednictwem sieci telefonicznych, Internetu; dostarczanie pakietów informacji, tekstów reklamowych dostosowanych do indywidualnych wymagań odbiorcy; sprzedaż, m.in. sprzedaż aukcyjna i sprzedaż promocyjna, sprzedaż w systemie on-line, za pośrednictwem sklepu internetowego oraz za pośrednictwem sieci telefonicznych towarów związanych z telekomunikacją oraz towarów związanych z sieciami informatycznymi oraz oprogramowania komputerowego, m.in. telefonów komórkowych, telefonów stacjonarnych, komputerów, nośników danych, danych, wiadomości, dźwięku i obrazu m.in. wypowiedzi głosowych, zdjęć, muzyki, filmów, grafik na tapetę w telefonie komórkowym, wygaszaczy ekranu, dzwonek telefonicznych, ikon graficznych, treści audio, muzycznych, treści multimedialnych, oprogramowania do systemu samodzielnej obsługi abonenta usług telekomunikacyjnych umożliwiającemu abonentowi m.in. samodzielne zarządzanie usługami telekomunikacyjnym przez całą dobę, sprawdzanie stanu konta i finansów, aktywowanie, konfigurowanie i dezaktywowanie usług telekomunikacyjnych, sprawdzanie historii połączeń telefonicznych; usługi w zakresie informacji handlowej, doradztwo w zakresie działalności gospodarczej, **38** usługi telekomunikacji komórkowej i stacjonarnej; usługa internetowego oraz mobilnego systemu samodzielnej obsługi abonenta usług telekomunikacyjnych umożliwiająca abonentowi m.in. samodzielne zarządzanie usługami telekomunikacyjnym przez całą dobę, sprawdzanie stanu konta i finansów, aktywowanie, konfigurowanie i dezaktywowanie usług telekomunikacyjnych, sprawdzanie historii połączeń telefonicznych; usługi informacyjne i doradcze w zakresie komunikacji; usługi umożliwiania dostępu do Internetu; usługi przesyłania poczty elektronicznej, natychmiastowego powiadomienia i wiadomości tekstowych; usługi przesyłania informacji głosowej, tekstowej i obrazkowej w sieciach telekomunikacyjnych; usługi przesyłania danych, wiadomości, dźwięku i obrazu m.in. wypowiedzi głosowych, zdjęć, muzyki, filmów, grafik na tapetę w telefonie komórkowym, wygaszaczy ekranu, dzwonek telefonicznych, ikon graficznych, treści audio, muzycznych, treści multimedialnych, przez portale telekomunikacyjne i portale internetowe; usługi przesyłania danych, wiadomości, dźwięku i obrazu m.in. wypowiedzi głosowych, zdjęć, muzyki, filmów, grafik na tapetę w telefonie komórkowym, wygaszaczy ekranu, dzwonek telefonicznych, ikon graficznych, treści audio, muzycznych, treści multimedialnych, za pośrednictwem sieci telekomunikacji komórkowej; przesyłanie informacji tekstowej, głosowej i obrazkowej za pośrednictwem komputerów i sieci informatycznych; przekazywanie danych przy pomocy terminali komputerowych; przesyłanie wiadomości, danych, głosu i obrazu za pomocą przekazu satelitarnego; udostępnianie połączeń z sieciami informatycznymi; wypożyczanie urządzeń służących do przekazywania głosu, obrazu i danych za pomocą telefonii analogowej, cyfrowej, satelitarnej; udostępnianie stron internetowych za pośrednictwem telefonii komórkowej bezpośrednio na wyświetlaczu aparatu telefonicznego; połączenie ze światową siecią komputerową za pośrednictwem telekomunikacji oraz komputerów, **42** prowadzenie portali internetowych i telekomunikacyjnych, w tym dostępnych bezpośrednio w telefonie komórkowym; tworzenie i utrzymywanie stron internetowych dla osób trzecich; projektowanie, ulepszenie, instalacja, utrzymanie oraz udostępnianie oprogramowania m.in. oprogramowania do systemu samodzielnej obsługi abonenta usług

telekomunikacyjnych umożliwiającemu abonentowi m.in. samodzielne zarządzanie usługami telekomunikacyjnym przez całą dobę, sprawdzanie stanu konta i finansów, aktywowanie, konfigurowanie i dezaktywowanie usług telekomunikacyjnych, sprawdzanie historii połączeń telefonicznych.

(111) **260492** (220) 2011 08 12 (210) 389021
 (151) 2013 10 15 (441) 2011 11 21
 (732) PLAY BRAND MANAGEMENT LIMITED, Limassol, CY.
 (540)



Kolor znaku: biały, fioletowy

(531) 26.1.1, 26.1.17, 27.5.1, 29.1.12

(510), (511) **09** aparaty telefoniczne systemu telefonii komórkowej; urządzenia do nadawania, przekazywania i odbioru w systemie telefonii komórkowej; aparaty do rejestracji, przekazu i odtwarzania dźwięków i obrazów; urządzenia do przetwarzania informacji; urządzenia współpracujące z komputerami w zakresie przekazywania dźwięku i obrazu; oprogramowanie m.in. oprogramowanie do systemu samodzielnej obsługi abonenta usług telekomunikacyjnych umożliwiającemu abonentowi m.in. samodzielne zarządzanie usługami telekomunikacyjnym przez całą dobę, sprawdzanie stanu konta i finansów, aktywowanie, konfigurowanie i dezaktywowanie usług telekomunikacyjnych, sprawdzanie historii połączeń telefonicznych; urządzenia do gier działające z zewnętrznym ekranem wyświetlającym; czyste i zapisane magnetyczne nośniki danych, audio i video; obudowy komórkowe; uchwyty i pokrowce do telefonów komórkowych; nagrane płyty kompaktowe; płyty DVD i CD ROM; nagrane taśmy wideo; nagrane płyty wideo i nagrania audiowizualne; grafiki na tapetę w telefonie komórkowym; wygaszacze ekranu; dzwonki telefoniczne; ikony graficzne; zestawy głośnomówiące; zestawy słuchawkowe; karty telefoniczne do automatów, karty telefoniczne do telefonów komórkowych; karty SIM; anteny do telefonów, baterie do telefonów, ładowarki do telefonów, **35** reklama; organizacja kampanii reklamowych; prezentowanie produktów i usług w mediach dla celów sprzedaży detalicznej; publikowanie tekstów sponsorowanych; wynajem i sprzedaż miejsca i czasu na reklamy; usługi w zakresie dystrybucji i doręczania prospektów reklamowych, ofert sprzedaży i próbek reklamowych, również za pośrednictwem sieci teleinformatycznych-Internetu; pośrednictwo w zakresie nabywania usług telekomunikacyjnych; pośrednictwo w sprzedaży towarów za pośrednictwem Internetu i sieci telefonicznych; usługi rejestrowania, kompilacji, systematyzacji pisemnych informacji i ich przekazywanie za pośrednictwem sieci telefonicznych, Internetu; dostarczanie pakietów informacji, tekstów reklamowych dostosowanych do indywidualnych wymagań odbiorcy; sprzedaż, m.in. sprzedaż aukcyjna i sprzedaż promocyjna, sprzedaż w systemie on-line, za pośrednictwem sklepu internetowego oraz za pośrednictwem sieci telefonicznych towarów związanych z telekomunikacją oraz towarów związanych z sieciami informatycznymi oraz oprogramowania komputerowego, m.in. telefonów komórkowych, telefonów stacjonarnych, komputerów, nośników danych, danych, wiadomości, dźwięku i obrazu m.in. wypowiedzi głosowych, zdjęć, muzyki, filmów, grafik na tapetę w telefonie komórkowym, wygaszaczy ekranu, dzwonek telefonicznych, ikon graficznych, treści audio, muzycznych, treści multimedialnych, oprogramowania do systemu samodzielnej obsługi abonenta usług telekomunikacyjnych umożliwiającemu abonentowi m.in. samodzielne zarządzanie usługami telekomunikacyjnym przez całą dobę, sprawdzanie stanu konta i finansów, aktywowanie, konfigurowanie i dezaktywowanie usług telekomunikacyjnych, sprawdzanie historii połączeń telefonicznych; usługi w zakresie informacji handlowej, doradztwo w zakresie działalności gospodarczej, **38** usługi telekomunikacji komórkowej i stacjonarnej; usługa internetowego oraz mobilnego systemu samodzielnej obsługi abonenta usług telekomunikacyjnych umożliwiająca abonentowi m.in. samodzielne zarządzanie usługami telekomunikacyjnym przez całą dobę, sprawdzanie stanu konta i finansów, aktywowanie, konfigurowanie i dezaktywowanie usług telekomunikacyjnych, sprawdzanie historii połączeń telefonicznych; usługi informacyjne i doradcze w zakresie komunikacji; usługi umożliwiania dostępu do Internetu;

usługi przesyłania poczty elektronicznej, natychmiastowego powiadomienia i wiadomości tekstowych; usługi przesyłania informacji głosowej, tekstowej i obrazkowej w sieciach telekomunikacyjnych; usługi przesyłania danych, wiadomości, dźwięku i obrazu m.in. wypowiedzi głosowych, zdjęć, muzyki, filmów, grafik na tapetę w telefonie komórkowym, wygaszaczy ekranu, dzwoneków telefonicznych, ikon graficznych, treści audio, muzycznych, treści multimedialnych, przez portale telekomunikacyjne i portale internetowe; usługi przesyłania danych, wiadomości, dźwięku i obrazu m.in. wypowiedzi głosowych, zdjęć, muzyki, filmów, grafik na tapetę w telefonie komórkowym, wygaszaczy ekranu, dzwoneków telefonicznych, ikon graficznych, treści audio, muzycznych, treści multimedialnych, za pośrednictwem sieci telekomunikacji komórkowej; przesyłanie informacji tekstowej, głosowej i obrazkowej za pośrednictwem komputerów i sieci informatycznych; przekazywanie danych przy pomocy terminali komputerowych; przesyłanie wiadomości, danych, głosu i obrazu za pomocą przekazu satelitarnego; udostępnianie połączeń z sieciami informatycznymi; wypożyczanie urządzeń służących do przekazywania głosu, obrazu i danych za pomocą telefonii analogowej, cyfrowej, satelitarnej; udostępnianie stron internetowych za pośrednictwem telefonii komórkowej bezpośrednio na wyświetlaczu aparatu telefonicznego; połączenie ze światową siecią komputerową za pośrednictwem telekomunikacji oraz komputerów, **42** prowadzenie portali internetowych i telekomunikacyjnych, w tym dostępnych bezpośrednio w telefonie komórkowym; tworzenie i utrzymywanie stron internetowych dla osób trzecich; projektowanie, ulepszanie, instalacja, utrzymanie oraz udostępnianie oprogramowania m.in. oprogramowania do systemu samodzielnej obsługi abonenta usług telekomunikacyjnych umożliwiającemu abonentowi m.in. samodzielne zarządzanie usługami telekomunikacyjnym przez całą dobę, sprawdzanie stanu konta i finansów, aktywowanie, konfigurowanie i dezaktywowanie usług telekomunikacyjnych, sprawdzanie historii połączeń telefonicznych.

(111) **260493** (220) 2011 08 12 (210) 389023
 (151) 2013 10 15 (441) 2011 11 21
 (732) PLAY BRAND MANAGEMENT LIMITED, Limassol, CY.
 (540) Play24

(510), (511) **09** aparaty telefoniczne systemu telefonii komórkowej; urządzenia do nadawania, przekazywania i odbioru w systemie telefonii komórkowej; aparaty do rejestracji, przekazu i odtwarzania dźwięków i obrazów; urządzenia do przetwarzania informacji; urządzenia współpracujące z komputerami w zakresie przekazywania dźwięku i obrazu; oprogramowanie m.in. oprogramowanie do systemu samodzielnej obsługi abonenta usług telekomunikacyjnych umożliwiającemu abonentowi m.in. samodzielne zarządzanie usługami telekomunikacyjnym przez całą dobę, sprawdzanie stanu konta i finansów, aktywowanie, konfigurowanie i dezaktywowanie usług telekomunikacyjnych, sprawdzanie historii połączeń telefonicznych; urządzenia do gier działające z zewnętrznym ekranem wyświetlającym; czyste i zapisane magnetyczne nośniki danych, audio i video; obudowy komórkowe; uchwyty i pokrowce do telefonów komórkowych; nagrane płyty kompaktowe; płyty DVD i CD ROM; nagrane taśmy wideo; nagrane płyty wideo i nagrania audiowizualne; grafiki na tapetę w telefonie komórkowym; wygaszacze ekranu; dzwonki telefoniczne; ikony graficzne; zestawy głośnomówiące; zestawy słuchawkowe; karty telefoniczne do automatów, karty telefoniczne do telefonów komórkowych; karty SIM; anteny do telefonów, baterie do telefonów, ładowarki do telefonów, **35** reklama; organizacja kampanii reklamowych; prezentowanie produktów i usług w mediach dla celów sprzedaży detalicznej; publikowanie tekstów sponsorowanych; wynajem i sprzedaż miejsca i czasu na reklamy; usługi w zakresie dystrybucji i doręczania prospektów reklamowych, ofert sprzedaży i próbek reklamowych, również za pośrednictwem sieci teleinformatycznych-Internetu; pośrednictwo w zakresie nabywania usług telekomunikacyjnych; pośrednictwo w sprzedaży towarów za pośrednictwem Internetu i sieci telefonicznych; usługi rejestrowania, kompilacji, systematyzacji pisemnych informacji i ich przekazywanie za pośrednictwem sieci telefonicznych, Internetu; dostarczanie pakietów informacji, tekstów reklamowych dostosowanych do indywidualnych wymagań odbiorcy; sprzedaż, m.in. sprzedaż aukcyjna i sprzedaż promocyjna, sprzedaż w systemie on-line, za pośrednictwem sklepu internetowego oraz za pośrednictwem sieci telefonicznych towarów związanych z telekomunikacją oraz towarów

związanych z sieciami informatycznymi oraz oprogramowania komputerowego, m.in. telefonów komórkowych, telefonów stacjonarnych, komputerów, nośników danych, wiadomości, dźwięku i obrazu m.in. wypowiedzi głosowych, zdjęć, muzyki, filmów, grafik na tapetę w telefonie komórkowym, wygaszaczy ekranu, dzwoneków telefonicznych, ikon graficznych, treści audio, muzycznych, treści multimedialnych, oprogramowania do systemu samodzielnej obsługi abonenta usług telekomunikacyjnych umożliwiającemu abonentowi m.in. samodzielne zarządzanie usługami telekomunikacyjnym przez całą dobę, sprawdzanie stanu konta i finansów, aktywowanie, konfigurowanie i dezaktywowanie usług telekomunikacyjnych, sprawdzanie historii połączeń telefonicznych; usługi w zakresie informacji handlowej, doradztwo w zakresie działalności gospodarczej, **38** usługi telekomunikacji komórkowej i stacjonarnej; usługa internetowego oraz mobilnego systemu samodzielnej obsługi abonenta usług telekomunikacyjnych umożliwiającemu abonentowi m.in. samodzielne zarządzanie usługami telekomunikacyjnym przez całą dobę, sprawdzanie stanu konta i finansów, aktywowanie, konfigurowanie i dezaktywowanie usług telekomunikacyjnych, sprawdzanie historii połączeń telefonicznych; usługi informacyjne i doradcze w zakresie komunikacji; usługi umożliwiania dostępu do Internetu; usługi przesyłania poczty elektronicznej, natychmiastowego powiadomienia i wiadomości tekstowych; usługi przesyłania informacji głosowej, tekstowej i obrazkowej w sieciach telekomunikacyjnych; usługi przesyłania danych, wiadomości, dźwięku i obrazu m.in. wypowiedzi głosowych, zdjęć, muzyki, filmów, grafik na tapetę w telefonie komórkowym, wygaszaczy ekranu, dzwoneków telefonicznych, ikon graficznych, treści audio, muzycznych, treści multimedialnych, przez portale telekomunikacyjne i portale internetowe; usługi przesyłania danych, wiadomości, dźwięku i obrazu m.in. wypowiedzi głosowych, zdjęć, muzyki, filmów, grafik na tapetę w telefonie komórkowym, wygaszaczy ekranu, dzwoneków telefonicznych, ikon graficznych, treści audio, muzycznych, treści multimedialnych, za pośrednictwem sieci telekomunikacji komórkowej; przesyłanie informacji tekstowej, głosowej i obrazkowej za pośrednictwem komputerów i sieci informatycznych; przekazywanie danych przy pomocy terminali komputerowych; przesyłanie wiadomości, danych, głosu i obrazu za pomocą przekazu satelitarnego; udostępnianie połączeń z sieciami informatycznymi; wypożyczanie urządzeń służących do przekazywania głosu, obrazu i danych za pomocą telefonii analogowej, cyfrowej, satelitarnej; udostępnianie stron internetowych za pośrednictwem telefonii komórkowej bezpośrednio na wyświetlaczu aparatu telefonicznego; połączenie ze światową siecią komputerową za pośrednictwem telekomunikacji oraz komputerów, **42** prowadzenie portali internetowych i telekomunikacyjnych, w tym dostępnych bezpośrednio w telefonie komórkowym; tworzenie i utrzymywanie stron internetowych dla osób trzecich; projektowanie, ulepszanie, instalacja, utrzymanie oraz udostępnianie oprogramowania m.in. oprogramowania do systemu samodzielnej obsługi abonenta usług telekomunikacyjnych umożliwiającemu abonentowi m.in. samodzielne zarządzanie usługami telekomunikacyjnym przez całą dobę, sprawdzanie stanu konta i finansów, aktywowanie, konfigurowanie i dezaktywowanie usług telekomunikacyjnych, sprawdzanie historii połączeń telefonicznych.

(111) **260494** (220) 2012 03 20 (210) 398319
 (151) 2013 10 10 (441) 2012 07 02
 (732) PLAY BRAND MANAGEMENT LIMITED, Limassol, CY.
 (540) FORMUŁA 4.0

(510), (511) **09** aparaty telefoniczne systemu telefonii komórkowej; urządzenia do nadawania, przekazywania i odbioru w systemie telefonii komórkowej; aparaty do rejestracji, przekazu i odtwarzania dźwięków i obrazów; urządzenia do przetwarzania informacji; urządzenia współpracujące z komputerami w zakresie przekazywania dźwięku i obrazu; oprogramowanie; urządzenia do gier działające z zewnętrznym ekranem wyświetlającym; czyste i zapisane magnetyczne nośniki danych, audio i video; obudowy komórkowe; uchwyty i pokrowce do telefonów komórkowych; nagrane płyty kompaktowe; płyty DVD i CD ROM; nagrane taśmy wideo; nagrane płyty wideo i nagrania audiowizualne; grafiki na tapetę w telefonie komórkowym; wygaszacze ekranu; dzwonki telefoniczne; ikony graficzne; zestawy głośnomówiące; zestawy słuchawkowe; karty telefoniczne do automatów, karty telefoniczne do telefonów komórkowych; karty SIM; anteny do telefonów, baterie do telefonów, ładowarki do telefonów,

35 reklama; organizacja kampanii reklamowych; prezentowanie produktów i usług w mediach dla celów sprzedaży detalicznej; publikowanie tekstów sponsorowanych; wynajem i sprzedaż miejsca i czasu na reklamy; usługi w zakresie dystrybucji i doręczania prospektów reklamowych, ofert sprzedaży i próbek reklamowych, również za pośrednictwem sieci teleinformatycznych -Internetu; pośrednictwo w zakresie nabywania usług telekomunikacyjnych; pośrednictwo w sprzedaży towarów za pośrednictwem Internetu i sieci telefonicznych; usługi rejestrowania, kompilacji, systematyzacji pisemnych informacji i ich przekazywanie za pośrednictwem sieci telefonicznych, Internetu; dostarczanie pakietów informacji, tekstów reklamowych dostosowanych do indywidualnych wymagań odbiorcy; sprzedaż, m.in. sprzedaż aukcyjna i sprzedaż promocyjna, sprzedaż w systemie on-line, za pośrednictwem sklepu internetowego oraz za pośrednictwem sieci telefonicznych towarów związanych z telekomunikacją oraz towarów związanych z sieciami informatycznymi oraz oprogramowania komputerowego, m.in. telefonów komórkowych, telefonów stacjonarnych, komputerów, nośników danych, danych, wiadomości, dźwięku i obrazu m.in. wypowiedzi głosowych, zdjęć, muzyki, filmów, grafik na tapetę w telefonie komórkowym, wygaszaczy ekranu, dzwonek telefonicznych, ikon graficznych, treści audio, muzycznych, treści multimedialnych, oprogramowania; usługi w zakresie informacji handlowej, doradztwo w zakresie działalności gospodarczej, **38** usługi telekomunikacji komórkowej i stacjonarnej; usługi informacyjne i doradcze w zakresie komunikacji; usługi sieci internetowej m.in. usługi umożliwiania dostępu do Internetu; usługi przesyłania poczty elektronicznej, natychmiastowego powiadomienia i wiadomości tekstowych; usługi przesyłania informacji głosowej, tekstowej i obrazkowej w sieciach telekomunikacyjnych; usługi przesyłania danych, wiadomości, dźwięku i obrazu m.in. wypowiedzi głosowych, zdjęć, muzyki, filmów, grafik na tapetę w telefonie komórkowym, wygaszaczy ekranu, dzwonek telefonicznych, ikon graficznych, treści audio, muzycznych, treści multimedialnych, przez portale telekomunikacyjne i portale internetowe; usługi przesyłania danych, wiadomości, dźwięku i obrazu m.in. wypowiedzi głosowych, zdjęć, muzyki, filmów, grafik na tapetę w telefonie komórkowym, wygaszaczy ekranu, dzwonek telefonicznych, ikon graficznych, treści audio, muzycznych, treści multimedialnych, za pośrednictwem sieci telekomunikacji komórkowej; przesyłanie informacji tekstowej, głosowej i obrazkowej za pośrednictwem komputerów i sieci informatycznych; przekazywanie danych przy pomocy terminali komputerowych; przesyłanie wiadomości, danych, głosu i obrazu za pomocą przekazu satelitarne; udostępnianie połączeń z sieciami informatycznymi; wypożyczanie urządzeń służących do przekazywania głosu, obrazu i danych za pomocą telefonii analogowej, cyfrowej, satelitarnej, oraz za pomocą sieci internetowej; udostępnianie stron internetowych za pośrednictwem telefonii komórkowej bezpośrednio na wyświetlaczu aparatu telefonicznego; połączenie ze światową siecią komputerową za pośrednictwem telekomunikacji.

(111) **260495** (220) 2009 11 26 (210) 363383

(151) 2013 08 28 (441) 2010 03 01

(732) POLKOMTEL Spółka z ograniczoną odpowiedzialnością, Warszawa, PL.

(540) monitoring plus

(510), (511) **09** aparaty, przewody i słuchawki telefoniczne; automaty sprzedające i mechanizmy do urządzeń uruchamianych przez wrzucenie monety lub żetonu; kasy rejestrujące; komputery i sprzęt przetwarzający dane; magnetyczne nośniki danych; maszyny liczące, płyty (dyski) z nagraniami; urządzenia do gaszenia ognia; urządzenia do nagrywania, transmisji, reprodukcji danych, dźwięku lub obrazu; urządzenia i przyrządy naukowe, żeglarskie, geodezyjne, elektryczne, kinematograficzne, optyczne, wagowe, pomiarowe, sygnalizacyjne, kontrolne, do ratowania życia, do celów dydaktycznych, **35** usługi polegające na: rejestrowaniu, sporządzaniu odpisów, składzie, kompilacji, transmisji, transkrypcji, systematyzacji pisemnych informacji (komunikatów) oraz rejestrowaniu a także wykorzystaniu lub kompilacji danych matematycznych lub statystycznych oraz zarządzaniu zbiorami informatycznymi; usługi w zakresie: reklamy, badania rynku, telefonicznego udzielania informacji, organizacji wystaw lub targów handlowych, pośrednictwa w zawieraniu umów kupna - sprzedaży poprzez telefon i Internet, informacja o działalności gospodarczej, handlu, reklamie, promocji, lokalizacji obiektów, agencje informacji handlowej; obsługa klientów przy wykorzystaniu sieci

Internet; usługa polegająca na prezentacji ofert usług internetowych w zakresie reklamy, usług doradczych w zakresie organizowania i prowadzenia działalności gospodarczej; zgrupowanie na rzecz osób trzecich towarów związanych ze świadczeniem usług telekomunikacyjnych, internetowych i elektronicznych, takich jak: aparaty i przyrządy łącznościowe i telekomunikacyjne, elektryczne i elektroniczne aparaty i przyrządy, wszystkie do przetwarzania, rejestracji, magazynowania, transmisji, wyszukiwania lub odbioru danych, aparaty do nagrywania, transmisji lub reprodukcji dźwięku, obrazu lub zakodowanych danych, aparaty telewizyjne, hologramy, komputery, programowane układy elektroniczne do przenoszenia danych, programy komputerowe, oprogramowanie komputerowe, dyski, taśmy i drutowe pamięci magnetyczne wszystkie będące magnetycznymi nośnikami danych, karty magnetyczne czyste i z zapisem, oprogramowanie komputerowe dostarczane z Internetu, publikacje elektroniczne (ściągalne) dostarczane w trybie on-line z komputerowej bazy danych lub z Internetu, oprogramowanie komputerowe i urządzenia telekomunikacyjne (w tym modemy) umożliwiające połączenie z bazami danych i z Internetem, oprogramowanie komputerowe umożliwiające wyszukiwanie danych, moduły ładowalne z muzyką w formie cyfrowej (ściągalne) dostarczane z komputerowej bazy danych lub z Internetu, moduły ładowalne z muzyką w formie cyfrowej dostarczane z plików MP3, odtwarzacze plików MP3, nadajniki i odbiorniki satelitarne, przewody drutowe elektryczne i kable elektryczne, aparaty i przyrządy przywoławcze, radiowe aparaty i przyrządy przywoławcze oraz aparaty i przyrządy radiotelefoniczne, telefony, telefony przenośne i słuchawki telefoniczne, akcesoria do telefonów i słuchawek telefonicznych, adaptery do telefonów, urządzenia do ładowania akumulatorów telefonicznych, telefoniczne zestawy głośnomówiące na biurko lub stosowane w samochodach, widełki do samochodowych słuchawek telefonicznych, torby i futerały przystosowane szczególnie do przechowywania i przenoszenia mobilnych urządzeń elektronicznych oraz wyposażenia i akcesoriów elektronicznych, skomputeryzowane organizery osobiste, anteny, baterie, mikroprocesory, klawiatury, modemy, elektroniczne globalne systemy określania położenia, elektroniczne aparaty i przyrządy nawigacyjne i określające położenie, aparaty i przyrządy do monitorowania (inne niż do monitorowania in-vivo), aparaty radiowe, elektryczne aparaty i przyrządy sterujące, testujące (inne niż do testowania in-vivo), sygnalizacyjne, kontrolne i do celów dydaktycznych, aparaty i przyrządy optyczne i elektrooptyczne, filmy wideo, elektryczne i elektroniczne akcesoria i sprzęt peryferyjny zaprojektowany i przystosowany do używania z komputerami, urządzeniami audiowizualnymi oraz sprzętem i aparatami do gier elektronicznych, części i osprzęt do wszystkich wyżej wymienionych towarów, apaszkę jedwabną, artystresery, baloniki, bandanki, banery, bezrękawniki, bloczki karteczek samoprzylepnych, bluzy, bombki, breloczki, chorągiewki, clipboardy, czapki, daszki, długopisy, elektroniczne urządzenia do tłumaczeń językowych, elektroniczne urządzenia ze słownikiem, etui skórzane na długopisy, etui skórzane na wizytówki, flagi, galanteria odzieżowa damska i męska, galanteria skórzana, galanteria papierowa, joja, kalendarze, kalkulatory, kapelusze, karafki, konstrukcje dmuchane i balony, kosmetyczki, kosmetyki, koszulki polo, krawaty, krzeselka, kubki, kurtki, latawce, linijki, maskotki, materiały biurowe i szkolne, medale, pudełka, naklejki i nalepki, notesy, obrusy, ołówki, opakowania na napoje, organizery, otwieracze do butelek, pałeczki chińskie, papiery pakowe, parasole, parasolki, parawany, para jedwabna, piłki, piórniki, plecaki, płotki, podkładki pod kubki, kieliszki i szklanki, podkładki pod mysz, pompony, portfele, postery, potykacze, radioodbierniki, rękawiczki, ręczniki, sakwy rowerowe, sakwy podróżne, samochodowe osłony przeciwsłoneczne, siatki, skrobaczki do szyb, słodczyce, standy, stroje dla personelu, szale, szalik, świece, tablice, teczki skórzane, terkotki, termosy, torciki, trąbki, t-shirty, wizytowniki, wody perfumowane i perfumy, worki żeglarskie, wyroby ze szkła i porcelany, zabawki, zegary ściennie, zegarki, znaczki z logo, pozwalające nabywcy wygodnie oglądać lub zapoznać się z opisem oraz kupować te towary, w szczególności: z katalogu różnych artykułów, za pośrednictwem usługi elektronicznej, na stronie internetowej oraz usługi pośrednictwa w powyższym zakresie, **36** usługi w zakresie: pośrednictwa w zawieraniu umów ubezpieczeniowych poprzez telefon i Internet, sprawdzania stanu konta poprzez telefon i Internet; usługi polegające na umożliwieniu osobom trzecim: zawierania umów ubezpieczeniowych, umów kredytowych, umów bankowych oraz otwierania rachunków bankowych, dokonywania operacji bankowych, dostępu do konta bankowego; usługa

polegająca na prezentacji ofert usług finansowych, usług ubezpieczeniowych, usług internetowych w zakresie finansów i ubezpieczeń, usług doradczych w sprawach finansowych i ubezpieczeniowych; informacje finansowe i o usługach finansowych, informacja o ubezpieczeniach, **38** usługi telekomunikacyjne; usługi telekomunikacyjne on line polegające na umożliwieniu: zlecenia usług, świadczenia usług, zawierania umów, umów pośrednictwa, umów kupna-sprzedaży, wykonywania umów; usługi w zakresie: rozpowszechniania systemów przekazywania dźwięku i obrazu w łączności radiofonicznej, telegraficznej, telefonicznej, telefonii komórkowej, telefaksowej, w systemie cyfrowym; usługi w zakresie łączności: radiofonicznej, telegraficznej, telefonicznej, telefonii komórkowej i poprzez Internet, telefaksowej, ustalania taryf i opłat, obsługi satelitów i przekazów satelitarnych, organizowania systemów transmisyjnych, przesyłania dźwięku, obrazu i sms-ów; usługa polegająca na prezentacji ofert usług telekomunikacyjnych, usług łączności elektronicznej oraz usług internetowych w zakresie telekomunikacji; usługi w zakresie: poczty elektronicznej, zleceń przywoławczych z zastosowaniem radia, telefonu lub innych środków komunikacji elektronicznej; usługi w zakresie prowadzenia: stacji radiowych, telewizyjnych oraz transmitowania dźwięku i obrazu; usługi telekomunikacyjne umożliwiające określenie położenia geograficznego urządzeń mobilnych, usługi telekomunikacyjne w zakresie lokalizacji; usługi w zakresie zbierania i przekazywania aktualności informacyjnych z wykorzystaniem: multimedialnych, urządzeń telekomunikacyjnych; usługi w zakresie wypożyczania telefonów, modemów i innych urządzeń telekomunikacyjnych; obsługa klientów przy wykorzystaniu sieci Internet; elektroniczny serwis informacji typu on-line polegający na tworzeniu, prowadzeniu baz danych i udostępnianiu informacji z możliwością elektronicznego przyjmowania i przekazywania wiadomości; informacja o telekomunikacji, usługach telekomunikacyjnych, elektronicznych i internetowych; przesyłanie informacji; gromadzenie i rozpowszechnianie wiadomości poprzez sieci komunikacyjne, w tym sieć telewizyjną, satelitarną i Internet, agencje informacyjne w zakresie wiadomości aktualności, **41** usługi w zakresie nauczania poprzez telefon, Internet, radio i telewizję; usługa polegająca na prezentacji ofert usług doradczych w zakresie edukacji i kształcenia; informacja o nauczaniu, kształceniu, rozrywce, działalności sportowej i kulturalnej.

(111) **260496** (220) 2010 09 03 (210) 374930
(151) 2013 09 11 (441) 2010 12 06

(732) ZET Premium Spółka z ograniczoną odpowiedzialnością, Warszawa, PL.

(540) Duży Wywiad

(510), (511) **35** usługi reklamowe i promocyjne, w tym promowanie i reklamowanie za pośrednictwem Internetu, w prasie, radiu i telewizji; badanie rynku i opinii publicznej; dystrybucja i rozpowszechnianie programów i materiałów reklamowych; informacja handlowa i biznesowa; doradztwo, zarządzanie i pomoc w działalności gospodarczej, zarządzanie i pomoc w działalności gospodarczej; organizacja wystaw handlowych lub reklamowych; zdobywanie i przetwarzanie informacji, zarządzanie zbiorami informatycznymi, **38** usługi agencji informacyjnej w zakresie udostępniania aktualności i wiadomości, usługi łączności telefonicznej poprzez terminale komputerowe; organizowanie i rozpowszechnianie programów edukacyjnych i rozrywkowych; opracowywanie i przekazywanie wiadomości, **41** organizowanie konkursów edukacyjnych i rozrywkowych, organizacja czasu wolnego, produkcja i organizowanie widowisk, pokazów, spektakli, koncertów i imprez rozrywkowych oraz kulturalnych, organizowanie imprez sportowych, usługi impresariów w zakresie organizowania spektakli, usługi w zakresie opracowywania tłumaczeń.

(111) **260497** (220) 2010 09 15 (210) 375404
(151) 2013 09 04 (441) 2010 12 20

(732) NIVEA Polska Spółka z ograniczoną odpowiedzialnością, Poznań, PL.

(540)



Kolor znaku: jasnoniebieski, ciemnoniebieski, biały, różowy
(531) 1.15.11, 27.5.1, 29.1.13

(510), (511) **03** kosmetyki dla dzieci i niemowląt; szampony; pudry; oliwki; zasyпки; talk kosmetyczny; środki do pielęgnacji ciała; odżywki; płyny i środki do kąpieli; chusteczki nasączone płynami kosmetycznymi; mydła; mydła w płynie; emulsje; mleczka; toniki; kremy; olejki; wody toaletowe; preparaty przeciwsłoneczne; waciki; patyczki z wata, **05** chusteczki nasączone płynami farmaceutycznymi; środki dezynfekcyjne do celów higienicznych; plastry i materiały opatrunkowe; poduszeczki do karmienia piersią.

(111) **260498** (220) 2011 06 03 (210) 386198
(151) 2013 10 24 (441) 2011 09 12

(732) ROGALSKI MARIUSZ PRZEDSIĘBIORSTWO WIELOBRANŻOWE SEDAN NATURA FRESH, Tłuchowo, PL.

(540)



Kolor znaku: fioletowy

(531) 27.5.1, 29.1.1

(510), (511) **03** woda zapachowa, woda perfumowana - z przeznaczeniem do żelazek.

(111) **260499** (220) 2011 08 12 (210) 389043
(151) 2013 08 05 (441) 2011 11 21

(732) NOVILAB AG, Zug, CH.

(540) KUBEK LOVI 360 o

(510), (511) **21** naczynia do picia.

(111) **260500** (220) 2011 09 28 (210) 390841
(151) 2013 10 17 (441) 2012 01 02

(732) KOSELA STANISŁAW AXEL, Częstochowa, PL.

(540)



Kolor znaku: beżowy, ciemnoniebieski

(531) 2.9.19, 24.13.1, 27.5.1, 29.1.12

(510), (511) **10** obuwie ortopedyczne, ortopedyczne wkładki.

(111) **260501** (220) 2011 10 07 (210) 391243
(151) 2013 09 20 (441) 2012 01 16

(732) TELEKOMUNIKACJA POLSKA SPÓŁKA AKCYJNA, Warszawa, PL.

(540) STREFA KORZYŚCI

(510), (511) **09** urządzenia i przyrządy: naukowe, żeglarskie, geodezyjne, fotograficzne, kinematograficzne, optyczne, do ważenia, pomiarowe, sygnalizacyjne, kontrolne, do ratowania życia, do celów dydaktycznych; urządzenia i przyrządy do przewodzenia, przełączania, przekształcania, gromadzenia, sterowania i regulacji energii elektrycznej; urządzenia do nagrywania, przesyłania lub odtwarzania dźwięku lub obrazów; magnetyczne nośniki danych, nagrane dyski; automaty sprzedające i mechanizmy do urządzeń uruchamianych monetami; kasy rejestrujące, maszyny liczące, osprzęt do przetwarzania danych, komputery, modemy, terminale; oprogramowanie i programy komputerowe; nośniki danych do odczytu wizualnego i/lub odczytu maszynowego do rejestracji transakcji bonusowych, w tym nośniki danych posiadające zintegrowane funkcje płatnicze i/lub telekomunikacyjne; karty kredytowe i karty czekowe zawierające dane identyfikacyjne i/lub informacje do odczytu maszynowego, karty magnetyczne i karty z układem scalonym (karty elektroniczne); urządzenia do odczytu danych do odczytu wyżej wymienionych środków przekazu danych; oprogramowanie komputerowe do programów lojalnościowych dla klientów (systemów motywacyjnych), w szczególności systemów dodatków i nagród, do zastosowań w handlu elektronicznym, do reklam on-line i sprzedaży on-line, programów reklamowych i programów informacyjnych; oprogramowa-

nie do baz danych i do zarządzania bazami danych, w tym całe wyżej wymienione oprogramowanie głównie dla globalnej sieci komputerowej, w tym Internetu; karty płatnicze, rabatowe, identyfikacyjne, bony wykonane z tworzyw sztucznych, **16** wyroby z papieru, kartonu i wyroby z tych materiałów nie ujęte w innych klasach, a w szczególności broszury, gazety, katalogi, koperty; druki; materiały szkoleniowe i instruktażowe, **35** usługi w zakresie marketingu i reklamy; usługi w zakresie organizowania i zarządzania promocjami; usługi w zakresie programów lojalnościowych polegających na oferowaniu zniżek, rabatów klientom; usługi tworzenia baz danych; usługi w zakresie zarządzania bazami danych; usługi w zakresie zarządzania danymi na serwerach, zarządzania danymi za pośrednictwem sieci komputerowych; usługi w zakresie koordynacji i promocji systemów lojalnościowych dla klientów, w szczególności systemów dodatków i nagród, **36** usługi finansowe; usługi w zakresie transakcji płatniczych, obsługi kart kredytowych, rabatowych, **38** usługi telekomunikacyjne; usługi w zakresie dostarczania dostępu do sieci komputerowej, w tym do Internetu; usługi w zakresie dostarczania dostępu do sieci danych; usługi w zakresie dostarczania dostępu do baz danych; usługi w zakresie dzierżawy dostępu do sieci komputerowych; usługi w zakresie obsługi centrów telefonicznych; usługi w zakresie dostarczania platform dla programów lojalnościowych dla klientów, w szczególności systemów dodatków i nagród, głównie w ramach globalnej sieci komputerowej, w tym w Internecie, **42** usługi naukowe i technologiczne oraz związane z nimi badania i projektowanie; usługi w zakresie analiz przemysłowych i usługi badawcze; usługi w zakresie projektowania i rozwoju sprzętu i oprogramowania komputerowego; usługi w zakresie projektowania baz danych; usługi w zakresie planowania technicznego i doradztwa technicznego w związku z systemami lojalnościowymi dla klientów; usługi w zakresie bezpieczeństwa danych; usługi w zakresie tworzenia systemów lojalnościowych za pomocą urządzeń komputerowych i z wykorzystaniem Internetu; usługi w zakresie przetwarzania, analiz i dostarczania danych klientów indywidualnych ze wszystkich sektorów biznesowych; usługi w zakresie planowania technicznego systemów lojalnościowych dla klientów, w szczególności systemów dodatków i nagród; usługi w zakresie dystrybucji urządzeń odczytujących dane do wyżej wymienionych nośników danych; usługi w zakresie technicznego doradztwa biznesowego w zakresie programów lojalnościowych dla klientów, w szczególności w zakresie systemów dodatków i nagród; usługi w zakresie przetwarzania danych i zarządzania bazami danych związanego z programami lojalnościowymi dla klientów, w tym z usługami telekomunikacyjnymi, głównie za pośrednictwem globalnych sieci komputerowych, w tym Internetu; usługi komputerowe do celów zarządzania komunikacją on-line, w szczególności w zakresie obsługi klienta, wsparcia klienta, sprzedaży i marketingu; usługi w zakresie dzierżawy dostępu do sieci komputerowej, dostarczania danych on-line, projektowania oprogramowania komputerowego.

(111) **260502** (220) 2011 11 10 (210) 392709
(151) 2013 09 24 (441) 2012 02 13
(732) SŁOCKI MARCIN QUERA GROUP, Warszawa, PL.

(540) BEAUTY4EVER
(510), (511) **44** usługi w zakresie higieny i urody dla ludzi, manicure, salony piękności.

(111) **260503** (220) 2011 11 10 (210) 392712
(151) 2013 09 24 (441) 2012 02 13
(732) SŁOCKI MARCIN QUERA GROUP, Warszawa, PL.

(540)

beauty 4 ever

Kolor znaku: czarny, fioletowy
(531) 24.11.1, 26.11.8, 27.5.1, 27.7.1, 29.1.12
(510), (511) **44** usługi w zakresie higieny i urody dla ludzi, manicure, salony piękności.

(111) **260504** (220) 2011 12 09 (210) 393912
(151) 2013 09 12 (441) 2012 03 12
(732) ELPRO-7 SPÓŁKA Z OGRANICZONĄ ODPOWIEDZIALNOŚCIĄ, Zabrze, PL.

(540)



Kolor znaku: czerwony, biały, ciemnoszary

(531) 26.1.1, 27.5.1, 27.7.1, 29.1.13

(510), (511) **09** agregaty prądowłórcze, aparatura sygnalizacyjna akustyczno-optyczna, czujniki położenia elementów metalowych, elektryczne urządzenia przyszybowe i załadownicze, fragmenty instalacji elektrycznych i automatyki do zamontowania na obiekcie, kamery ognioszczelne, klasyfikatory zwojowe, linie kablowe, pola rozdzielcze, przekaźniki, przemysłowe rejestratory wielkości analogowych i sygnałów dyskretnych, przemysłowe systemy rozproszone i magistrale sieciowe, przetworniki, rozdzielnie prądu stałego, rozdzielnie średniego i niskiego napięcia, rozdzielnie wielopolowe, separatory linii sterowniczych, stacje i linie elektroenergetyczne napowietrzne wysokiego, średniego i niskiego napięcia, stacje transformatorowe i transformatorowo-rozdzielcze, sterowniki programowalne, systemy monitoringu mediów, systemy monitorowania obiektów przemysłowych, systemy nadżnej kompensacji mocy biernej, systemy sterowania agregatów pompowych, systemy sterowania układami napędowymi wentylatorów, systemy transmisji danych po łączach telefonicznych i bezprzewodowych, systemy zasilania i sterowania procesów technologicznych, szafy komunikacyjne, szafy sterownicze, szafy zasilające silników synchronicznych, tablice sterownicze, układy automatyki procesów technologicznych i produkcyjnych, układy napędowe maszyn elektrycznych synchronicznych, układy regulacji procesów technologicznych, układy sterowania i sygnalizacji, układy zasilania, sterowania i wizualizacji urządzeń przeznaczonych do pracy w obiektach zaliczanych do zagrożonych wybuchem, wyświetlacze, zespoły przekaźników i przetworników separujących, zespoły sterownicze, zestawy zasilające, aplikacje bazodanowe sterowania i archiwizacji danych, aplikacje wizualizacyjne, programy komputerowe do monitorowania, do nadzoru procesów technologicznych i produkcyjnych, **11** układy oraz urządzenia do odwadniania i oczyszczania hydromechanicznego zbiorników wodnych, układy odprowadzania ciepła instalacji klimatyzacyjnych, **37** instalowanie, remonty, montaż, rozruch, naprawy i konserwacje: agregatów prądowłórczych, aparatury sygnalizacyjnej akustyczno-optycznej, czujników położenia elementów metalowych, elektrycznych urządzeń przyszybowych i załadowniczych, instalacji elektrycznych i automatyki, kamer ognioszczelnych, klasyfikatorów zwojowych, linii kablowych, pól rozdzielczych, przekaźników, przemysłowych rejestratorów wielkości analogowych i sygnałów dyskretnych, przemysłowych systemów rozproszonych i magistral sieciowych, przetworników, rozdzielni prądu stałego, rozdzielni średniego i niskiego napięcia, rozdzielni wielopolowych, separatorów linii sterowniczych, stacji i linii elektroenergetycznych napowietrznych wysokiego, średniego i niskiego napięcia, stacji transformatorowych i transformatorowo-rozdzielczych, sterowników programowalnych, systemów monitoringu mediów, systemów monitorowania obiektów przemysłowych, systemów nadżnej kompensacji mocy biernej, systemów sterowania agregatów pompowych, systemów sterowania układami napędowymi wentylatorów, systemów transmisji danych po łączach telefonicznych i bezprzewodowych, systemów zasilania i sterowania procesów technologicznych, szaf komunikacyjnych, szaf sterowniczych, szaf zasilających silników synchronicznych, tablic sterowniczych, układów automatyki procesów technologicznych i produkcyjnych, układów napędowych maszyn elektrycznych synchronicznych, układów odprowadzania ciepła instalacji klimatyzacyjnych, układów oraz urządzeń do odwadniania i oczyszczania hydromechanicznego zbiorników wodnych, układów regulacji procesów technologicznych, układów sterowania i sygnalizacji, układów wizualizacji graficznej, układów zasilania sterowania i wizualizacji urządzeń przeznaczonych do pracy w obiektach zaliczanych do zagrożonych wybuchem, wyświetlaczy, zespołów napędowych wentylatorów, zespołów przekaźników i przetworników separujących, zespołów sterowniczych, zestawów i układów zasilających; przeglądy, pomiary i naprawy: odłączników szybkich, przełączników, przełączników zaczepów, transformatorów, wyłączników; lokalizacja uszkodzeń i naprawa kabli elektroenergetycznych i telekomunikacyjnych; próby na-

pięciowe urządzeń i instalacji elektrycznych; przebudowy połączeń szynowych pomiędzy rozdzielnicami; spawanie światłowodów; trawienie kabli; uzgodnienia projektów technicznych z zakresu elektroenergetyki, **42** badania: instalacji oraz urządzeń elektrycznych, napędów elektrycznych, układów sterowania i automatyki procesów technologicznych, zabezpieczeń elektroenergetycznych; badania i pomiary drgań łożysk; badania, pomiary sprawności i diagnostyka zestawów pompowych; inwentaryzacje obiektów; nadzór autorski nad wdrażaniem instalacji oraz urządzeń elektrycznych; opracowywanie: analiz, ekspertyz i opinii technicznych, dokumentacji powykonawczej, dokumentacji warsztatowej, kosztorysów, projektów technicznych; projektowanie: aparatury sygnalizacyjnej akustyczno-optycznej, elektrycznych urządzeń przyszybowych i załadowniczych, instalacji elektrycznych i automatyki, linii kablowych, obiektów nowobudowanych i rozbudowy obiektów istniejących, połączeń szynowych pomiędzy rozdzielnicami, pól rozdzielczych, przemysłowych systemów rozproszonych i magistral sieciowych, rozdzielni prądu stałego, rozdzielni średniego i niskiego napięcia, rozdzielni wielopolowych, stacji i linii elektroenergetycznych napowietrznych wysokiego, średniego i niskiego napięcia, stacji transformatorowych i transformatorowo-rozdzielczych, sterowania i wizualizacji urządzeń przeznaczonych do pracy w obiektach zaliczanych do zagrożonych wybuchem, systemów monitoringu mediów, systemów monitorowania obiektów przemysłowych, systemów monitorowania pompowni, systemów nadążnej kompensacji mocy biernej, systemów sterowania agregatów pompowych, systemów sterowania układami napędowymi wentylatorów, systemów transmisji danych po łączach telefonicznych i bezprzewodowych, systemów zasilania i sterowania procesów technologicznych, szaf komunikacyjnych, szaf sterowniczych, szaf zasilających silników synchronicznych, układów regulacji procesów technologicznych, układów sterowania i sygnalizacji, układów wizualizacji graficznej, układów zasilania, zespołów sterowniczych, zespołów sterowniczych zestawów i układów zasilających.

(111) **260505** (220) 2011 12 12 (210) 393962
 (151) 2013 08 30 (441) 2012 03 26
 (732) AMBROZIAK WITOLD, Łódź, PL.
 (540)



(531) 26.4.1, 27.5.1
 (510), (511) **09** magnetyczne i optyczne nośniki danych, dyski kompaktowe, audio-video, w tym płyty CD, DVD, płyty fonograficzne, **35** usługi agencji reklamowo-promocyjnej, usługi impresariów w zakresie działalności artystycznej, **41** usługi w zakresie organizacji i obsługi imprez rozrywkowych, usługi w zakresie prowadzenia agencji artystycznej, publikowanie.

(111) **260506** (220) 2011 12 20 (210) 394342
 (151) 2013 08 27 (441) 2012 03 26
 (732) SEPIOŁO KRZYSZTOF HEBE, Częstochowa, PL.
 (540)



Kolor znaku: biały, czarny, szary

(531) 26.4.2, 26.4.9, 27.5.1, 29.1.13
 (510), (511) **01** preparaty chemiczne do wytwarzania farb, **02** aluminium-farby, rozcieńczalniki do farby, spoiwa do farby, farby grunto-we do drewna-bejce, farby ognioodporne, farby podkładowe, farby przeciw zanieczyszczeniom, farby zawierające azbest, farby jako powłoki do krycia smołą, farby ognioodporne, farby jako powłoki, farby jako powłoki do krycia dachów, zagęszczacze do farb, **19** beton, szalunki do betonu niemetalowe, budowlane materiały niemetalowe,

budowlany kamień, budowlane materiały niemetalowe, budowlane płyty niemetalowe, cegły, cementowe płyty, cementowe powłoki-ognioodporne, cementowe słupy, cement, cement magnezjowy, ogniotrwałe materiały budowlane niemetalowe, podkłady niemetalowe, podpory niemetalowe, profile niemetalowe do budownictwa, profile niemetalowe do gzymsów, pokrycia niemetalowe ścian, tynk, wapno, wapienny kamień, gips, zaczyn cementowy, zaprawy budowlane.

(111) **260507** (220) 2012 01 27 (210) 395804
 (151) 2013 09 13 (441) 2012 05 07
 (732) KOWALCZYK GRZEGORZ, Łeba, PL.
 (540) ŁEBSKI KSIĄŻE
 (510), (511) **32** piwo.

(111) **260508** (220) 2012 02 09 (210) 396483
 (151) 2013 09 10 (441) 2012 05 21
 (732) GRUPA KAPITAŁOWA ANDI SPÓŁKA Z OGRANICZONĄ ODPOWIEDZIALNOŚCIĄ, Katowice, PL.
 (540)



Kolor znaku: biały, zielony

(531) 26.1.1, 26.1.4, 26.13.25, 27.5.1, 29.1.12
 (510), (511) **36** administrowanie nieruchomościami; dzierżawa nieruchomości; wycena nieruchomości; zarządzanie majątkiem nieruchomości; pośrednictwo w sprawach nieruchomości; analizy finansowe; agencje pośrednictwa w handlu nieruchomościami; agencje nieruchomości; pośrednictwo w sprawach majątku nieruchomego; wynajmowanie nieruchomości; wynajmowanie mieszkań i pomieszczeń biurowych; inwestowanie w budowę nieruchomości budynkowych z przeznaczeniem na sprzedaż lub wynajem, organizacja i nadzór procesu inwestycyjnego od fazy projektowania do zakończenia budowy, **37** budownictwo; budownictwo przemysłowe; instalacja, konserwacja i naprawa maszyn oraz urządzeń, izolowanie budynków; nadzór budowlany; wynajem sprzętu budowlanego, **41** usługi w zakresie sportu, rozrywki i rekreacji; usługi klubowe w zakresie sportu, rozrywki i rekreacji; organizowanie i prowadzenie szkoleń, imprez sportowych, konferencji, kongresów; parki rozrywki, kluby zdrowia, **43** prowadzenie lokali gastronomicznych, usługi cateringowe; bary szybkiej obsługi; obsługa gastronomiczna z własnym zapleczem, produktami i transportem; restauracje, restauracje samoobsługowe; usługi barowe.

(111) **260509** (220) 2012 02 10 (210) 396581
 (151) 2013 09 02 (441) 2012 05 21
 (732) RYMUT IWONA SALON FRYZJERSKI CREA'TIF RYMUT IWONA, Kraków, PL.
 (540)



Kolor znaku: czerwony, czarny, biały

(531) 26.4.2, 27.5.1, 29.1.13
 (510), (511) **03** ampułki kosmetyczne, kosmetyki, kremy kosmetyczne, lakiery do paznokci, lakiery do włosów, lotiony do włosów, odżywki do włosów, maseczki do włosów, maseczki kosmetyczne, mieszaniny zapachowe, olejki do celów kosmetycznych, olejki do włosów, wyroby perfumeryjne, wyroby kosmetyczne, preparaty do makijażu i demakijażu, kosmetyka kolorowa, dezodoranty osobiste, chusteczki kosmetyczne, preparaty do depilacji, mydła, olejki eteryczne, pianki do włosów, farby do włosów, preparaty i sole do kąpieli nie do celów medycznych, kosmetyki do odchudzania, preparaty kosmetyczne do włosów, preparaty kosmetyczne do stylizacji włosów, preparaty kosmetyczne do pielęgnacji włosów, lotiony kosmetyczne,

sole do kąpiel, zestawy kosmetyków, woda kolońska, pomadki do ust, tipsy, żele, żele do włosów, jedwab do włosów, **35** doradztwo specjalistyczne w sprawach działalności gospodarczej, doradztwo specjalistyczne w sprawach organizowania, prowadzenia i zarządzania działalnością gospodarczą, dystrybucja materiałów reklamowych, franchising, usługi modelek lub modeli, kolportaż próbek, rozpowszechnianie materiałów reklamowych, promocja sprzedaży dla osób trzecich, pomoc w prowadzeniu działalności gospodarczej, kreowanie wizerunku, usługi reklamowe, usługi sprzedaży kosmetyków, wyrobów perfumeryjnych, wyrobów kosmetycznych, preparatów do pielęgnacji włosów, akcesoriów kosmetycznych, akcesoriów fryzjerskich, sprzętu fryzjerskiego, suszarek do włosów, prostownic do włosów, organizacja wystaw w celach handlowych lub reklamowych, organizacja pokazów w celach handlowych lub reklamowych, **41** doradztwo zawodowe, usługi edukacyjne, informacja o edukacji, instruktaże, usługi klubów zdrowia, obsługa i organizowanie konferencji, kongresów, konkursów, seminariów, sympozjów, zjazdów, organizowanie konkursów piękności, organizowanie konkursów fryzjerskich, kształcenie praktyczne, nauczanie, nauczanie korespondencyjne, organizowanie i prowadzenie pracowni specjalistycznych, pokazy, **44** aromaterapia, chirurgia plastyczna, depilacja, fizjoterapia, fizykoterapia, salony fryzjerskie, implantacja (wszczepianie) włosów, przedłużanie włosów, salony kosmetyczne, kosmetyka, makijaż, manicure, masaż, pedicure, porady dietetyczne, salony piękności, SPA, tatuowanie, usługi w zakresie korzystania z sauny, usługi w zakresie korzystania z solarium, usługi wizażu, usługi w zakresie pielęgnacji ciała, usługi w zakresie pielęgnacji dłoni, usługi w zakresie pielęgnacji stóp, doradztwo w zakresie prawidłowego żywienia.

(111) **260510** (220) 2012 02 14 (210) 396728
 (151) 2013 08 27 (441) 2012 05 21
 (732) BARTOSIEWICZ EMILIA EMINSPIRATIONS, Warszawa, PL.
 (540)



Kolor znaku: czarny, złoty, biały
 (531) 26.1.1, 26.1.4, 26.4.2, 27.5.1, 29.1.13
 (510), (511) **35** reklama, zarządzanie w działalności handlowej, administrowanie działalności handlowej, prace biurowe, **41** nauczanie, kształcenie, rozrywka, usługi w zakresie sportu i kultury.

(111) **260511** (220) 2012 02 17 (210) 396874
 (151) 2013 08 28 (441) 2012 05 21
 (732) BYLIŃSKI PAWEŁ PROFINES, Lidzbark, PL.
 (540) CAMP MAZURY

(510), (511) **39** transport, organizowanie podróży, usługi transportowe autobusowe, wynajmowanie koni, usługi kierowców, przechowywanie łodzi, organizowanie wycieczek, usługi osób towarzyszących podróżnym, prowadzenie parkingów, wynajmowanie miejsc na parkingi, transport podróżnych, rezerwowanie miejsc na podróże, pilotowanie, przechowywanie łodzi, spacerowe rejsy statkami, transport łodziami, statkami, transport rzeczny, wypożyczanie łodzi, statków, zwiedzanie turystyczne, **41** rozrywka, informacja o rekreacji, organizowanie wystaw z dziedziny kultury lub edukacji, usługi związane z organizowaniem i obsługą dyskotek, edukacja, fotografowanie, fotoreportaż, gimnastyka (instruktaż), obsługa sal do gry, karaoke, usługi klubów zdrowia, organizowanie konkursów, kształcenie praktyczne (pokazy), organizowanie i obsługa konferencji, kultura fizyczna, organizowanie obozów sportowych, usługi obozów wakacyjnych, obsługa pól golfowych, organizowanie batów, organizowanie przyjęć, parki rozrywki, informacja o rozrywce, wypożyczanie sprzętu sportowego, urządzenia sportowe, usługi związane z organizacją wycieczek, organizowanie i obsługa kongresów, organizowanie i obsługa seminariów, organizowanie i obsługa sympozjów, organizowanie i obsługa zjazdów, **43** usługi zaopatrzenia w żywność i napoje, tymczasowe zakwaterowanie, bary szybkiej obsługi, agencje zakwaterowania, domy turystyczne, hotele, kafeterie, kawiarnie, obsługa gastronomiczna z własnym zapleczem, produktami i transportem, pensjonaty, wynajmowanie pomieszczeń na pobyt czasowy, restauracje, stołówki, usługi w zakresie wyposażenia i urządzeń kem-

pingowych, organizowanie obozów wakacyjnych (zakwaterowanie), rezerwacja miejsc w pensjonatach, biura (agencje) zakwaterowania (hotele, pensjonaty), rezerwacje kwatery na pobyt czasowy, rezerwacja miejsc w hotelach, usługi w zakresie wyposażenia i urządzeń kempingowych, wypożyczanie namiotów.

(111) **260512** (220) 2012 02 20 (210) 396930
 (151) 2013 10 25 (441) 2012 06 04
 (732) MATYŚKIEWICZ TAMARA, Kalisz, PL.; SOBCZYK MARZENA, Kalisz, PL.; MŁYŃSKA AGNIESZKA, Kalisz, PL.
 (540) Tacho-Expert
 (510), (511) **35** doradztwo w zakresie zarządzania kadrami: doradztwo z zakresu przepisów o czasie pracy kierowców, odczytywanie danych z tachografów i kart kierowców, sporządzanie ewidencji czasu pracy kierowców, przygotowywanie dokumentacji związanej z czasem pracy kierowców, **41** nauka języków obcych dla kierowców, organizowanie i prowadzenie szkoleń dotyczących czasu pracy kierowców, publikowanie książek i innych materiałów edukacyjnych.
 (551) wspólne prawo ochronne

(111) **260513** (220) 2012 03 27 (210) 396933
 (151) 2013 10 25 (441) 2012 07 02
 (732) MATYŚKIEWICZ TAMARA, Kalisz, PL.; SOBCZYK MARZENA, Kalisz, PL.; MŁYŃSKA AGNIESZKA, Kalisz, PL.
 (540)



Kolor znaku: czerwony, czarny
 (531) 17.1.1, 17.1.2, 17.5.1, 17.5.17, 17.5.25, 26.11.1, 27.5.1, 29.1.12
 (510), (511) **35** doradztwo w zakresie zarządzania kadrami: doradztwo z zakresu przepisów o czasie pracy kierowców, odczytywanie danych z tachografów i kart kierowców, sporządzenie ewidencji czasu pracy kierowców, przygotowywanie dokumentacji związanej z czasem pracy kierowców, **41** nauka języków obcych dla kierowców, organizowanie i prowadzenie szkoleń dotyczących czasu pracy kierowców, publikowanie książek i innych materiałów edukacyjnych.
 (551) wspólne prawo ochronne

(111) **260514** (220) 2012 02 27 (210) 397289
 (151) 2013 09 25 (441) 2012 06 04
 (732) RIANA BURDZIAŁOWSKI SPÓŁKA JAWNA, Siemianowice Śląskie, PL.
 (540)



Kolor znaku: ciemnozielony, czarny
 (531) 26.4.9, 27.5.1, 27.5.21, 29.1.12
 (510), (511) **06** metale nieszlachetne i ich stopy, **31** produkty rolne, ogrodnicze, leśne oraz ziarna nie ujęte w innych klasach, **37** usługi budowlane.

(111) **260515** (220) 2012 02 28 (210) 397402
 (151) 2013 08 27 (441) 2012 06 04
 (732) LEWANDOWSKI WIESŁAW-FIRMA W. LEWANDOWSKI, Łódź, PL.
 (540)



(531) 3.7.24, 5.3.13, 5.3.15, 26.1.1, 26.1.4, 26.1.15, 27.5.1

(510), (511) **05** artykuły higieniczne: pieluszki jednorazowe dla niemowląt i dzieci oraz osób chorych, podpaski, **16** artykuły papiernicze: papier toaletowy, ręczniki papierowe, serwetki papierowe, chusteczki jednorazowe papierowe, papier pakowy, opakowania papierowe torby pudełka papierowe, okładki papierowe, pieluszki jednorazowe dla niemowląt i dzieci, obrusy papierowe, **24** pościel papierowa.

(111) **260516** (220) 2012 02 29 (210) 397410
(151) 2013 08 29 (441) 2012 06 04
(732) NEURAXPHARM ARZNEIMITTEL GMBH, Langenfeld, DE.

(540) NEUROPHARMA

(510), (511) **05** produkty farmaceutyczne i weterynaryjne, zwłaszcza, produkty przeznaczone do zwalczania chorób neurologicznych, preparaty bioaktywne pochodzenia naturalnego oraz otrzymywane poprzez syntezę, do zastosowania w dziedzinie medycyny lub weterynarii, środki do niszczenia plag ogólnie, jak również do preparatów pośredniczących na tych polach działalności.

(111) **260517** (220) 2012 02 29 (210) 397429
(151) 2013 09 20 (441) 2012 06 04
(732) GDAŃSKA ORGANIZACJA TURYSTYCZNA, Gdańsk, PL.
(540)

gdansk4u
MOBILE

(531) 27.5.1

(510), (511) **35** reklama: prezentowanie produktu karty turystycznej miasta Gdańska uprawniającej do: zniżek w wybranych obiektach usługowych, przejazdów komunikacją miejską, wejście do muzeów w mediach dla celów sprzedaży detalicznej, rozpowszechnienie ogłoszeń reklamowych, usługi reklamy, usługi reklamy za pośrednictwem sieci komputerowej, zarządzanie w działalności handlowej: systematyzacja danych w komputerowych bazach danych, usługi komputerowego zarządzania plikami, usługi wyszukiwania informacji w plikach komputerowych dla osób trzecich, **38** telekomunikacja: przesyłanie informacji tekstowej i obrazowej za pomocą komputera, usługi ogłoszeń elektronicznych, **41** rozrywka: usługi informowania o imprezach rozrywkowych, działalność sportowa i kulturalna: usługi informowania o rekreacji, usługi publikowania tekstów innych niż teksty reklamowe.

(111) **260518** (220) 2012 02 29 (210) 397430
(151) 2013 09 20 (441) 2012 06 04
(732) GDAŃSKA ORGANIZACJA TURYSTYCZNA, Gdańsk, PL.
(540)

gdansk4u
MOBILE

Kolor znaku: granatowy, czerwony

(531) 27.5.1, 29.1.12

(510), (511) **35** reklama: prezentowanie produktu karty turystycznej miasta Gdańska uprawniającej do: zniżek w wybranych obiektach usługowych, przejazdów komunikacją miejską, wejście do muzeów w mediach dla celów sprzedaży detalicznej, rozpowszechnienie ogłoszeń reklamowych, usługi reklamy, usługi reklamy za pośrednictwem sieci komputerowej, zarządzanie w działalności handlowej: systematyzacja danych w komputerowych bazach danych, usługi komputerowego zarządzania plikami, usługi wyszukiwania informacji w plikach komputerowych dla osób trzecich, **38** telekomunikacja: przesyłanie informacji tekstowej i obrazowej za pomocą komputera, usługi ogłoszeń elektronicznych, **41** rozrywka: usługi informowania o imprezach rozrywkowych, działalność sportowa i kulturalna: usługi informowania o rekreacji, usługi publikowania tekstów innych niż teksty reklamowe.

(111) **260519** (220) 2012 03 01 (210) 397500
(151) 2013 09 25 (441) 2012 06 04
(732) POLI-ECO TWORZYWA SZTUCZNE SPÓŁKA Z OGRANICZONĄ ODPOWIEDZIALNOŚCIĄ, Szprotawa, PL.

(540)



Kolor znaku: czerwony, czarny

(531) 27.5.1, 29.1.12

(510), (511) **06** metalowe materiały budowlane, metalowe przenośne konstrukcje budowlane, metalowe: osprzęt do drzwi i okien, futryny, klamki, kołatki do drzwi, ograniczniki do okien i drzwi, okucia budowlane, zamknięcia do drzwi i okien, zawiasy, parapety, rolki, prowadnice do okien, żaluzje, **19** niemetalowe: materiały budowlane, stolarka otworowa, okna, drzwi i futryny, okucia drzwi i okien, przegrody, witryny, ścianki, parapety, konstrukcje przenośne, ościeżnice, płyty drzwiowe, **37** usługi w zakresie informacji o materiałach budowlanych, montaż i wymiana stolarki otworowej, usługi konstrukcyjne.

(111) **260520** (220) 2012 03 04 (210) 397512
(151) 2013 09 24 (441) 2012 06 04
(732) GLÜCK FASHION SPÓŁKA JAWNA, Żory, PL.
(540)



Kolor znaku: ciemnoszary, szary, biały, czarny

(531) 27.5.1, 29.1.13

(510), (511) **25** bezrękawniki; bielizna wchłaniająca pot; bielizna termoaktywna; bluzy, kombinezony zimowe; bluzki; chusty, fulardy; czapki; getry; kurtki; kurtki wełniane lub futrzane z kapturem; legginsy; nauszniki; zimowe obuwie sportowe; odzież do uprawiania sportów zimowych; odzież termoaktywna; rękawiczki; pulowery; skarpety, swetry; trykoty.

(111) **260521** (220) 2012 03 15 (210) 398053
(151) 2013 09 02 (441) 2012 06 18
(732) KRYNICKI TOMASZ FILTRONIK, Kalisz, PL.
(540) filtronik

(510), (511) **07** wyciągi spawalnicze, urządzenia odpylania spalin, urządzenia do filtracji pyłów suchych, urządzenia do filtracji zanieczyszczeń pyłowo-gazowych, cyklony, multicyklony, odpylacze typu core separator, separator mgły olejowej, urządzenia filtracyjne wysokiego podciśnienia, aerodynamiczne odpylacze modułowe, przenośniki materiałów sypkich, odzūżlacze, odzūżlacze wstęgowo, filtry pulsacyjne, filtry workowe, filtry workowo-panelowe, instalacje neutralizacji gazów spalinowych i metali ciężkich, **11** urządzenia klimatyzacyjne, urządzenia i instalacje chłodnicze, urządzenia wentylacyjne, wentylatory, wentylatory kołnierzowe, wentylatory stacjonarne, wentylatory przenośne, wentylatory dachowe, dmuchawy, aparaty do wentylacji, wyciągi wentylacyjne, wyciągi kominowe, pochłaniacze dymu tytoniowego, instalacje odpylające, wymienniki ciepła, instalacje grzewcze, płyty grzejne, konwektory, powietrzne wymienniki ciepła, przepływowe i pojemnościowe podgrzewacze wody, piece, kotły węglowe, rusztowe, narzutnikowe, pyłowe, olejowe i gazowe, kotły parowe i wodne, pompy ogólnego stosowania, kotły do spalania biomasy, pompy ciepłe, **37** usługi w zakresie montażu i modernizacji instalacji odpylania i odsiarczania spalin, wentylacyjnych, grzewczych, kotłowych oraz wykonawstwo instalacji sprężonego powietrza i gazów technicznych, cieplnych, parowych oraz transportu pneumatycznego i redukcji gazów odlotowych, montaż urządzeń do ochrony środowiska wraz z nadzorem, serwis gwarancyjny i pogwarancyjny w powyższym zakresie, **42** usługi projektowe w zakresie systemów wentylacji i ochrony środowiska, doradztwo techniczne i organizacyjne związane z działalnością wentylacyjną, ochroną środowiska, projektowanie urządzeń i obiektów ochrony środowiska, pro-

jektowanie w zakresie instalacji: sprężonego powietrza i gazów technicznych, ciepłych oraz transportu pneumatycznego i redukcji gazów odlotowych, prace pomiarowe w zakresie ochrony środowiska.

(111) **260522** (220) 2012 04 23 (210) 399696
(151) 2013 08 28 (441) 2012 07 30

(732) POLSKI INSTYTUT NEGOCJACJI SPÓŁKA Z OGRANICZONĄ ODPOWIEDZIALNOŚCIĄ, Szczecin, PL.

(540) Polska Norma ADR

(510), (511) **35** negocjacje; doradztwo w sprawach pomiędzy podmiotami gospodarczymi oraz osobami fizycznymi, **45** doradztwo i mediacje w sprawach bezpieczeństwa; arbitraż; pozasądowe rozwiązywanie konfliktów; licencjonowanie własności intelektualnej; doradztwo w zakresie własności intelektualnej.

(111) **260523** (220) 2012 05 17 (210) 400548
(151) 2013 10 10 (441) 2012 08 27

(732) KRAJOWE BIURO OBSŁUGI ROSZCZEŃ UBEZPIECZENIOWYCH SPÓŁKA Z OGRANICZONĄ ODPOWIEDZIALNOŚCIĄ, Warszawa, PL.

(540)



Kolor znaku: zielony, niebieski

(531) 1.17.11, 27.5.1, 29.1.12

(510), (511) **36** usługi w zakresie analiz finansowych, doradztwo w sprawach finansowych, doradztwo w sprawach ubezpieczeniowych, informacja o ubezpieczeniach, usługi w zakresie pośrednictwa ubezpieczeniowego, usługi w zakresie ubezpieczenia od wypadków.

(111) **260524** (220) 2012 05 22 (210) 400728
(151) 2013 08 27 (441) 2012 08 27

(732) OFIX.PL SPÓŁKA Z OGRANICZONĄ ODPOWIEDZIALNOŚCIĄ, Poznań, PL.

(540) OFIS

(510), (511) **09** oprogramowanie komputerowe, akcesoria komputerowe, programy komputerowe, gry komputerowe, urządzenia i przyrządy: elektryczne, fotograficzne, wagowe, pomiarowe, do celów dydaktycznych, urządzenia do nagrywania, transmisji dźwięku lub obrazu, magnetyczne nośniki danych, płyty (dyski) z nagraniami, automaty sprzedające i mechanizmy do urządzeń uruchamianych przez wrzucanie monety lub żetonu, kasy sklepowe, maszyny liczące, komputery i sprzęt przetwarzający dane, telefony, telefaksy, zliczarki do banknotów, niszczarki, bindownice, głośniki, kserokopiarki, laminatory, słuchawki stereofoniczne, żelazka elektryczne, urządzenia do gaszenia ognia, **16** artykuły biurowe, artykuły piśmienne i kreślarskie, urządzenia biurowe, materiały do prezentacji wizualnej, materiały i urządzenia do oprawy dokumentów, materiały do przechowywania dokumentów; etykiety i oznaczenia, galanteria biurowa, galanteria papiernicza i skórzana, papier, kartony, kalki, materiały do druku wielkoformatowego, rolki, **35** usługi w zakresie pośrednictwa handlowego polegające na gromadzeniu i udostępnianiu towarów klientom w celu obejrzenia i nabycia (prowadzenie hurtowni i punktów sprzedaży detalicznej) obejmujących w szczególności: artykuły biurowe, akcesoria komputerowe, materiały eksploatacyjne do urządzeń drukujących, urządzenia i materiały do prezentacji wizualnej; urządzenia biurowe; urządzenia i materiały do oprawy dokumentów, artykuły do przechowywania dokumentów, meble biurowe, etykiety do drukarek i materiały do oznaczania materiałów biurowych; identyfikatory osobiste, artykuły piśmienne i kreślarskie, galanteria biurowa, galanteria papiernicza i skórzana, papier, artykuły spożywcze i higieniczne; przybory kuchenne i gospodarstwa domowego, termosy, dzbanki, ekspresy do kawy, akcesoria AGD, apteczki, czajniki, ekspresy do kawy, filtry do kawy, kosze, wiadra, lampy, sprzęt oświetleniowy i akcesoria; sprzęt do sprzątnięcia, naczynia jednorazowe; sprzęt telekomunikacyjny; aparaty telefoniczne, telegrafy, telekopiarki, dalekopisy, telefaksy, rzutniki, programy komputerowe; wyroby skórzane i skóropodobne; akcesoria komputerowe; urządzenia do nagrywania, transmisji albo reprodukcji dźwięku lub obrazu, magnetyczne nośniki danych, płyty, kasety, taśmy audio i video, nośniki informacji, płyty CD, płyty DVD, dyski optyczne, karty pamięci, pen

drive'y, dyskietki, maszyny liczące, kalkulatory, kopiarki i akcesoria do nich; sprzęt przetwarzający dane, sprzęt i oprogramowanie komputerowe, systemy operacyjne, oprogramowanie sieciowe, mikroprocesory, czytniki, komputerowe urządzenia peryferyjne, drukarki, modemy, skanery, urządzenia faksujące, odbiorniki radiowe, sprzęt audio-video, telewizory, monitory, kamery, karty magnetyczne i inteligentne, głośniki, DVD, głośniki; pagery, telefony komórkowe, akcesoria do nich; materiały szkoleniowe i instruktażowe; druki akcydensowe, ulotki, broszury, kalendarze; materiały z tworzyw sztucznych i papieru do pakowania (reklamówki), urządzenia do nawigacji, sprzęt magazynowy, wózki, regały; artykuły i sprzęt BHP; sprzedaż hurtowa realizowana na zlecenie; usługi w zakresie: gromadzenia w celu obejrzenia, podkreślenia zalet, fachowego doradztwa handlowego, udogodnienia rozeznania, wyboru z katalogów handlowych i umożliwienia klientom zakupu za pomocą wszelkich dostępnych sposobów zamówień, towarów obejmujących w szczególności: artykuły biurowe, akcesoria komputerowe, materiały eksploatacyjne do urządzeń drukujących, urządzenia i materiały do prezentacji wizualnej, urządzenia biurowe, urządzenia i materiały do oprawy dokumentów, artykuły do przechowywania dokumentów, meble biurowe, etykiety do drukarek i materiały do oznaczania materiałów biurowych; identyfikatory osobiste, artykuły piśmienne i kreślarskie, galanteria biurowa, galanteria papiernicza i skórzana, papier, artykuły spożywcze i higieniczne; przybory kuchenne i gospodarstwa domowego, termosy, dzbanki, ekspresy do kawy, akcesoria AGD, apteczki, czajniki, ekspresy do kawy, filtry do kawy, kosze, wiadra, sprzęt do sprzątnięcia, naczynia jednorazowe; sprzęt telekomunikacyjny; aparaty telefoniczne, telegrafy, telekopiarki, dalekopisy, telefaksy; rzutniki, programy komputerowe, lampy, sprzęt oświetleniowy i akcesoria, wyroby skórzane i skóropodobne; akcesoria komputerowe; urządzenia do nagrywania, transmisji albo reprodukcji dźwięku lub obrazu, magnetyczne nośniki danych, płyty, kasety, taśmy audio i video, nośniki informacji, płyty CD, płyty DVD, dyski optyczne, karty pamięci, pen drive'y, dyskietki, maszyny liczące, kalkulatory, kopiarki i akcesoria do nich; sprzęt przetwarzający dane, sprzęt i oprogramowanie komputerowe, systemy operacyjne, oprogramowanie sieciowe, mikroprocesory, czytniki, komputerowe urządzenia peryferyjne, drukarki, modemy, skanery, urządzenia faksujące, odbiorniki radiowe, sprzęt audio-video, telewizory, monitory, kamery, karty magnetyczne i inteligentne, głośniki, DVD, głośniki; pagery, telefony, telefony komórkowe, akcesoria do nich; materiały szkoleniowe i instruktażowe; druki akcydensowe, ulotki, broszury, kalendarze; materiały z tworzyw sztucznych i papieru do pakowania (reklamówki); urządzenia do nawigacji, sprzęt magazynowy, wózki, regały; artykuły i sprzęt BHP; organizowanie reklamy i promocji sprzedaży dla osób trzecich, organizowanie wystaw handlowych i reklamowych; usługi w zakresie pozyskania informacji o działalności gospodarczej; zgrupowanie na rzecz osób trzecich ofert pracodawców i potencjalnych pracowników pozwalające potencjalnemu odbiorcy wygodnie zapoznać się z ofertami na stronie internetowej dotyczącej ofert pośrednictwa pracy oraz umożliwienia wiązania pracodawców i pracowników; rekrutacja pracowników; zgrupowanie na rzecz osób trzecich ofert różnych usług pozwalające klientowi wygodnie zapoznać się z ofertami oraz nabywać te usługi na stronie internetowej; doradztwo personalne i usługi biurowe; usługi administracji biurowej; usługi doradztwa zawodowego w zakresie prowadzenia działalności gospodarczej, organizacji biura, firmy; wynajmowanie powierzchni na cele reklamowe; usługi badanie rynku i opinii publicznej, **36** usługi w zakresie wynajmu i podnajmu pomieszczeń biurowych, zarządzanie nieruchomościami, wynajmowanie mieszkań, **37** usługi instalacyjne, naprawcze i konserwacyjne w zakresie sprzętu, komputerowego, telekomunikacyjnego, ich części oraz akcesoriów do nich; usługi w zakresie serwisu urządzeń biurowych, **38** usługi łączności telekomunikacyjnej, w tym zwłaszcza zbieranie i przesyłanie oraz udostępnianie poprzez sieci komputerowe szerokiego zasobu informacji tekstowej i obrazowej; usługi teleinformatyczne, **39** usługi w zakresie dostarczania zamówionych towarów, usługi transportowe, usługi magazynowania, pakowania i kompletacji towarów, wynajem samochodów; usługi nawigacji, usługi w zakresie administrowania flotą samochodową, **40** usługi poligraficzne i introligatorskie, laminowanie, wykonywanie pieczętek, **41** porady w zakresie edukacji lub kształcenia; prowadzenie kursów i szkoleń mających na celu zdobycie zawodu lub przyuczenie do zawodu; prowadzenie kursów przygotowawczych dla osób planujących rozpoczęcie działalności gospodarczej; organizowanie i prowadzenie seminariów, sympozjów; organizowanie przy-

jęc (rozrywka), masowych imprez, **42** doradztwo w zakresie sprzętu komputerowego, aktualizacja oprogramowania komputerowego, programowanie komputerowe, projektowanie systemów komputerowych; usługi w zakresie informacji handlowej i doradztwa dotyczącego wyboru sprzętu komputerowego, telekomunikacyjnego oraz części i akcesoriów do nich.

(111) **260525** (220) 2012 05 31 (210) 401108
 (151) 2013 09 04 (441) 2012 09 10
 (732) „AKOST” ADAM KOSTYRA, Kołbiel, PL.
 (540)

SUPER JAKOŚĆ
 NIE WYCINAJ DRZEW



(531) 26.1.18, 27.5.1
 (510), (511) **16** folie z tworzywa sztucznego dla celów przemysłowych, folie dla przemysłu spożywczego, folie do pakowania, folie termokurczliwe, folie z tworzyw sztucznych z pęcherzykami powietrza, folie z perforacją, wyroby z foli z tworzywa sztucznego, folie z tworzywa sztucznego do pakowania mrożonek, folie rozciągliwe z polietylenu, folie poliamidowe, folie dwuwarstwowe do pakowania próżniowego, worki, płachty, woreczki na żywność, torby i torebki foliowe do pakowania, torby i torebki jednorazowe, torebki śniadaniowe, torby na śmieci, taśmy przylepne i samoprzylepne z tworzyw sztucznych, błony z tworzyw sztucznych do paletyzacji, obwoluty na dokumenty z tworzywa sztucznego, kaptury foliowe, **17** folie oraz taśmy przylepne i samoprzylepne z tworzyw sztucznych inne niż do pakowania, taśmy przylepne i samoprzylepne z tworzyw sztucznych do celów przemysłowych, folie z tworzyw sztucznych do stosowania w rolnictwie, folie malarskie, arkusze foliowe, **39** usługi dotyczące konfekcjonowania towarów, **40** usługi poligraficzne, drukowanie materiałów reklamowych na foliach z tworzywa sztucznego, nanoszenie nadruków na przedmioty o charakterze reklamowym, obróbka materiałów reklamowych.

(111) **260526** (220) 2012 06 06 (210) 401346
 (151) 2013 08 26 (441) 2012 09 10
 (732) WOJENKOWSKI WOJCIECH-ZAKŁADY PRODUKCJI
 CUKIERNICZEJ VOBRO, Brodnica, PL.
 (540)



Kolor znaku: biały, czerwony, zielony, czarny, brązowy
 (531) 5.5.1, 5.7.6, 8.1.23, 25.1.15, 26.5.1, 27.5.1, 29.1.15
 (510), (511) **30** wyroby cukiernicze i czekoladowe, słodczyce, czekoladki, bombonierki, pralinki.

(111) **260527** (220) 2012 06 21 (210) 401803
 (151) 2013 09 13 (441) 2012 09 24
 (732) AB SPÓŁKA AKCYJNA, Wrocław, PL.

(540)



Kolor znaku: żółty, ciemnożółty, niebieski, ciemnoniebieski, różowy, biały, czarny
 (531) 26.1.2, 26.1.5, 27.5.1, 29.1.15
 (510), (511) **02** tusze drukarskie, tusze do drukowania, tusze do drukarek, tusze do ploterów, tusze do kopiarek, tusze do telefaksów, farby drukarskie, tusze do drukowania na podłożu innym niż papierowe, kartridże do drukarek, kartridże do kopiarek, kartridże czyszczące, gotowe zestawy do napełniania kartridży tonerem lub tuszem.

(111) **260528** (220) 2012 06 21 (210) 401804
 (151) 2013 09 13 (441) 2012 09 24
 (732) AB SPÓŁKA AKCYJNA, Wrocław, PL.
 (540)



Kolor znaku: żółty, ciemnożółty, niebieski, ciemnoniebieski, różowy, biały, czarny
 (531) 26.1.2, 26.1.5, 26.4.2, 27.5.1, 29.1.15
 (510), (511) **02** tusze drukarskie, tusze do drukowania, tusze do drukarek, tusze do ploterów, tusze do kopiarek, tusze do telefaksów, farby drukarskie, tusze do drukowania na podłożu innym niż papierowe, kartridże do drukarek, kartridże do kopiarek, kartridże czyszczące, gotowe zestawy do napełniania kartridży tonerem lub tuszem.

(111) **260529** (220) 2012 06 22 (210) 401866
 (151) 2013 10 25 (441) 2012 09 24
 (732) K-BIT SPÓŁKA JAWNA ISKIERKA, KOZŁOWSKI, TUSZKO, Tychy, PL.
 (540) iagent24.pl

(510), (511) **09** oprogramowanie komputerowe, programy komputerowe, komputery, podzespoły komputerowe, monitory, drukarki komputerowe, skanery, klawiatury, nagrywarki komputerowe, gry komputerowe, **35** elektroniczna archiwizacja i prowadzenie archiwów elektroniczno-informatycznych, **42** analiza projektowania i wykonywania oprogramowania użytkowego, opracowywanie projektów zintegrowanych systemów informatycznych, opracowywanie oprogramowania użytkowego komputerów, wdrażanie oprogramowania użytkowego przy wykonywaniu kompleksowych systemów informatycznych, projektowanie w zakresie: integrowania w spójne systemy informatyczne różnorodnych technologii sprzętowych, programowych agencji ubezpieczeniowych, doradztwo informatyczne.

(111) **260530** (220) 2012 06 23 (210) 401922
 (151) 2013 09 11 (441) 2012 09 24
 (732) JATCZAK ARKADIUSZ P.H.U. OSKAR, Brzeziny, PL.
 (540)



Kolor znaku: czarny, biały, zielony, żółty, czerwony
 (531) 3.5.9, 27.5.1, 29.1.15
 (510), (511) **25** odzież, obuwie, nakrycia głowy.

(111) **260531** (220) 2012 06 27 (210) 402071
 (151) 2013 08 23 (441) 2012 10 08
 (732) CZYSTO.PL SPÓŁKA Z OGRANICZONĄ
 ODPOWIEDZIALNOŚCIĄ, Kraków, PL.
 (540) CZAS NA DOBRE INWESTYCJE

(510), (511) **03** preparaty czyszczące, mydła, detergenty, środki polerujące, środki nabłyszczające, kosmetyki samochodowe, **35** usługi w zakresie reklamy, biznesu, zarządzania, administrowania i doradztwa dotyczącego prowadzenia działalności gospodarczej, usługi w zakresie wdrażania systemów zarządzania jakością, zarządzanie w działalności handlowej i usługowej, usługi konsultingowe w zakresie prowadzenia myjni samochodowych, usługi w zakresie czynności biurowych, promocja sprzedaży dla osób trzecich, **37** usługi myjni samochodowych, mycie, polerowanie, czyszczenie i konserwacja pojazdów i przyczep, wynajem myjni samochodowych, budownictwo przemysłowe w tym w zakresie budowy i modernizacji myjni samochodowych, czyszczenie budynków i pomieszczeń, sprzątanie.

(111) **260532** (220) 2012 06 28 (210) 402115
 (151) 2013 08 30 (441) 2012 10 08
 (732) APOTEX EUROPE B.V., Leiden, NL.
 (540) Apo-Lutea
 (510), (511) **05** produkty farmaceutyczne.

(111) **260533** (220) 2012 06 28 (210) 402121
 (151) 2013 10 10 (441) 2012 10 08
 (732) SZKARADNIK TOMASZ KANCELARIA RADCY PRAWNEGO TRAKTAT TOMASZ SZKARADNIK, Cieszyń, PL.
 (540)



(531) 27.5.1, 27.5.21, 27.5.25
 (510), (511) **35** badania w dziedzinie działalności gospodarczej, badanie rynku, doradztwo handlowe, doradztwo w zakresie organizowania i kierowania działalnością gospodarczą, doradztwo w zakresie prowadzenia działalności gospodarczej, doradztwo w zakresie zarządzania firmą, pomoc w organizowaniu działalności gospodarczej, **36** doradztwo w sprawach finansowych, doradztwo w sprawach ubezpieczeniowych, ekspertyzy dla celów fiskalnych, ekspertyzy dla celów podatkowych, **45** świadczenie pomocy prawnej, w szczególności udzielanie porad prawnych i konsultacji prawnych, sporządzanie opinii prawnych, opracowywanie projektów aktów prawnych oraz występowanie przed sądami i urzędami, zastępstwo prawne i procesowe, badania prawne, doradztwo w zakresie własności intelektualnej.

(111) **260534** (220) 2012 07 04 (210) 402501
 (151) 2013 10 03 (441) 2012 10 08
 (732) A.BARAN SPÓŁKA Z OGRANICZONĄ ODPOWIEDZIALNOŚCIĄ SPÓŁKA KOMANDYTOWA, Iwierzycze, PL.
 (540)



Kolor znaku: brązowy

(531) 3.4.11, 24.17.1, 24.17.2, 26.11.1, 27.5.1, 29.1.7
 (510), (511) **19** deska podłogowa drewniana, schody drewniane, płytki parkietowe podłogowe, listwy przyściennne, poręcze drewniane, **20** klepki drewniane, listewki ram i obrazów, meble, **40** usługi w zakresie: ciesielstwa, stolarstwa, heblowania, tartaki.

(111) **260535** (220) 2012 07 05 (210) 402581
 (151) 2013 09 03 (441) 2012 10 08
 (732) EMPIK ASSETS SPÓŁKA Z OGRANICZONĄ ODPOWIEDZIALNOŚCIĄ, Warszawa, PL.

(540)



Kolor znaku: biały, czarny, żółty, jasnożółty, ciemnożółty, złoty, ciemnozielony, zielony

(531) 26.1.1, 26.1.6, 26.1.18, 27.5.1, 29.1.15
 (510), (511) **09** elektroniczne elementy i obwody drukowane; komputery i urządzenia peryferyjne; sprzęt telekomunikacyjny; pady do konsol, akcesoria do konsol, słuchawki, pady z kartami pamięci, odtwarzacze MP3, kable HDMI, USB, ładowarki; instrumenty i przyrządy pomiarowe, kontrolne i nawigacyjne; instrumenty optyczne i sprzęt fotograficzny; magnetyczne i optyczne nośniki informacji i danych; programy komputerowe; sprzęt do gier elektronicznych i wideo, **14** zegarki i zegary, **35** usługi sprzedaży detalicznej i hurtowej elektronicznych elementów i obwodów drukowanych, komputerów i urządzeń peryferyjnych, sprzętu telekomunikacyjnego, elektronicznego sprzętu powszechnego użytku w tym padów do konsol, akcesoriów do konsol przenośnych, słuchawek, padów z kartami pamięci, odtwarzaczy MP3, kabli HDMI, USB, ładowarek, sprzętu do gier elektronicznych i wideo, instrumentów i przyrządów pomiarowych, kontrolnych i nawigacyjnych, instrumentów optycznych i sprzętu fotograficznego, magnetycznych i optycznych nośników informacji i danych, programów komputerowych, zegarków i zegarów.

(111) **260536** (220) 2012 07 05 (210) 402588
 (151) 2013 09 03 (441) 2012 10 08
 (732) EMPIK ASSETS SPÓŁKA Z OGRANICZONĄ ODPOWIEDZIALNOŚCIĄ, Warszawa, PL.
 (540)



(531) 26.1.1, 26.1.6, 26.1.18, 27.5.1
 (510), (511) **09** elektroniczne elementy i obwody drukowane; komputery i urządzenia peryferyjne; sprzęt telekomunikacyjny; pady do konsol, akcesoria do konsol, słuchawki, pady z kartami pamięci, odtwarzacze MP3, kable HDMI, USB, ładowarki; instrumenty i przyrządy pomiarowe, kontrolne i nawigacyjne; instrumenty optyczne i sprzęt fotograficzny; magnetyczne i optyczne nośniki informacji i danych; programy komputerowe; sprzęt do gier elektronicznych i wideo, **14** zegarki i zegary, **35** usługi sprzedaży detalicznej i hurtowej elektronicznych elementów i obwodów drukowanych, komputerów i urządzeń peryferyjnych, sprzętu telekomunikacyjnego, elektronicznego sprzętu powszechnego użytku w tym padów do konsol, akcesoriów do konsol przenośnych, słuchawek, padów z kartami pamięci, odtwarzaczy MP3, kabli HDMI, USB, ładowarek, sprzętu do gier elektronicznych i wideo, instrumentów i przyrządów pomiarowych, kontrolnych i nawigacyjnych, instrumentów optycznych i sprzętu fotograficznego, magnetycznych i optycznych nośników informacji i danych, programów komputerowych, zegarków i zegarów.

(111) **260537** (220) 2012 07 06 (210) 402633
 (151) 2013 08 26 (441) 2012 10 08
 (732) POLSKIE TOWARZYSTWO RYBACKIE, Poznań, PL.
 (540)



Kolor znaku: ciemnoniebieski (pantone 302), jasnoniebieski (pantone 312), biały

(531) 3.9.13, 3.9.24, 29.1.12
 (510), (511) **29** ryby i produkty rybne zawarte w tej klasie, **31** ryby żywe, **35** usługi w zakresie sprzedaży ryb.

(111) **260538** (220) 2012 07 06 (210) 402634
 (151) 2013 08 26 (441) 2012 10 08
 (732) POLSKIE TOWARZYSTWO RYBACKIE, Poznań, PL.
 (540)



Kolor znaku: ciemnoniebieski (pantone 302), jasnoniebieski (pantone 312), biały
 (531) 1.15.24, 3.9.13, 3.9.24, 27.5.1, 29.1.12
 (510), (511) **29** ryby i produkty rybne zawarte w tej klasie, **31** ryby żywe, **35** usługi w zakresie sprzedaży ryb.

(111) **260539** (220) 2012 07 16 (210) 402924
 (151) 2013 10 30 (441) 2012 10 22
 (732) SPÓŁDZIELNIA MLECZARSKA MLEKOVITA, Wysokie Mazowieckie, PL.
 (540) m mlekovita Dziurdamer
 (510), (511) **29** sery.

(111) **260540** (220) 2012 07 16 (210) 402962
 (151) 2013 10 25 (441) 2012 10 22
 (732) DELICPOL SPÓŁKA Z OGRANICZONĄ ODPOWIEDZIALNOŚCIĄ, Kamyk, PL.
 (540)



Kolor znaku: biały, czerwony, brązowy
 (531) 27.5.1, 29.1.13
 (510), (511) **30** ciasta, ciastka, chleb, bułki, wyroby ciastkarskie, wyroby piekarnicze, wyroby cukiernicze, wyroby czekoladowe, czekoladki, ciasta w proszku, batony, biszkopty, bułeczki słodkie, ciasta z owocami, herbatniki, krakersy, pierniki, słodycze, słodycze na choinkę, wafle, cukierki, muesli, płatki kukurydziane i owsiane, lody, żywność na bazie mąki, przekąski ryżowe, ciastka i pieczywo ryżowe.

(111) **260541** (220) 2011 10 03 (210) 391047
 (151) 2013 08 29 (441) 2012 01 16
 (732) GOGULSKI ŁUKASZ, Luboń, PL.
 (540)



Kolor znaku: niebieski, bordowy, biały
 (531) 26.1.1, 26.1.16, 26.11.1, 27.5.1, 29.1.13
 (510), (511) **35** świadczenie usług w zakresie prowadzenia biura rachunkowego, **36** świadczenie usług w zakresie operacji bankowych, finansowych i walutowych, informacji finansowych i bankowych, doradztwa w sprawach finansowych, kredytowania, analiz i transakcji finansowych, tworzenia funduszy, inwestycji kapitałowych, notowań giełdowych oraz pośrednictwa i maklerstwa giełdowego, świadczenie usług ubezpieczeniowych, doradztwo i informacje w sprawach ubezpieczeń, ubezpieczenia zdrowotne i na życie, pośrednictwo ubezpieczeniowe, zarządzanie majątkiem, wycena majątku nieruchomościowego i pośrednictwo w sprawach majątku nieruchomościowego, ekspertyzy dla celów fiskalnych, emisje bonów wartościowych i kart kredytowych, kasy oszczędnościowe, wymiana pieniędzy i walut, usługi powiernicze, usługi świadczeń emerytalnych, pożyczki pod zastaw,

41 nauczanie i prowadzenie szkoleń w zakresie finansów, organizowanie konferencji, sympozjów, kongresów, seminariów.

(111) **260542** (220) 2011 11 25 (210) 393241
 (151) 2013 10 04 (441) 2012 02 27
 (732) HYDREX DIAGNOSTICS SPÓŁKA Z OGRANICZONĄ ODPOWIEDZIALNOŚCIĄ SPÓŁKA KOMANDYTOWA, Warszawa, PL.
 (540) Domowe Laboratorium
 (510), (511) **05** diagnostyczne preparaty do celów medycznych - testy diagnostyczne do samooceny zdrowia.

(111) **260543** (220) 2012 03 19 (210) 398269
 (151) 2013 10 25 (441) 2012 07 02
 (732) KLUCZEWSKI PAWEŁ, Węgrzce, PL.
 (540)



Kolor znaku: czerwony, biały, czarny
 (531) 3.7.17, 21.1.1, 26.11.2, 27.5.1, 29.1.13
 (510), (511) **41** usługi kompozycji muzycznych.

(111) **260544** (220) 2012 05 11 (210) 400295
 (151) 2013 09 13 (441) 2012 08 13
 (732) EMPIK ASSETS SPÓŁKA Z OGRANICZONĄ ODPOWIEDZIALNOŚCIĄ, Warszawa, PL.
 (540) GoGame
 (510), (511) **09** elektroniczne elementy i obwody drukowane; komputery i urządzenia peryferyjne; sprzęt telekomunikacyjny; pady do konsol, akcesoria do konsol, słuchawki, pady z kartami pamięci, odtwarzacze MP3, kable HDMI, USB, ładowarki; instrumenty i przyrządy pomiarowe, kontrolne i nawigacyjne; instrumenty optyczne i sprzęt fotograficzny; magnetyczne i optyczne nośniki informacji i danych; programy komputerowe; sprzęt do gier elektronicznych i wideo, **14** zegarki i zegary, **35** usługi sprzedaży detalicznej i hurtowej elektronicznymi elementami i obwodami drukowanymi, komputerami i urządzeniami peryferyjnymi, sprzętem telekomunikacyjnym, elektronicznym sprzętem powszechnego użytku w tym padami do konsol, akcesoriami do konsol przenośnych, słuchawkami, padami do konsol, kartami pamięci, odtwarzaczami MP3, kablami HDMI, USB, ładowarkami, sprzętem do gier elektronicznych i wideo, instrumentami i przyrządami pomiarowymi, kontrolnymi i nawigacyjnymi, instrumentami optycznymi i sprzętem fotograficznym, magnetycznymi i optycznymi nośnikami informacji i danych, programami komputerowymi, zegarkami i zegarami.

(111) **260545** (220) 2012 05 11 (210) 400299
 (151) 2013 09 13 (441) 2012 08 13
 (732) EMPIK ASSETS SPÓŁKA Z OGRANICZONĄ ODPOWIEDZIALNOŚCIĄ, Warszawa, PL.
 (540)



Kolor znaku: fioletowy, czerwony, biały, złoty, żółty, jasnożółty, ciemnożółty
 (531) 25.7.1, 26.1.6, 26.1.18, 26.5.4, 27.5.1, 29.1.15

(510), (511) **09** elektroniczne elementy i obwody drukowane; komputery i urządzenia peryferyjne; sprzęt telekomunikacyjny; pady do konsol, akcesoria do konsol, słuchawki, pady z kartami pamięci, odtwarzacze MP3, kable HDMI, USB, ładowarki; instrumenty i przyrządy pomiarowe, kontrolne i nawigacyjne; instrumenty optyczne i sprzęt fotograficzny; magnetyczne i optyczne nośniki informacji i danych; programy komputerowe; sprzęt do gier elektronicznych i wideo, **14** zegarki i zegary, **35** usługi sprzedaży detalicznej i hurtowej elektronicznymi elementami i obwodami drukowanymi, komputerami i urządzeniami peryferyjnymi, sprzętem telekomunikacyjnym, elektronicznym sprzętem powszechnego użytku w tym padami do konsol, akcesoriami do konsol przenośnych, słuchawkami, padami z kartami pamięci, odtwarzaczami MP3, kablami HDMI, USB, ładowarkami, sprzętem do gier elektronicznych i wideo, instrumentami i przyrządami pomiarowymi, kontrolnymi i nawigacyjnymi, instrumentami optycznymi i sprzętem fotograficznym, magnetycznymi i optycznymi nośnikami informacji i danych, programami komputerowymi, zegarkami i zegarami.

(111) **260546** (220) 2012 05 15 (210) 400407

(151) 2013 08 29 (441) 2012 08 27

(732) CZEMPLIK WOJCIECH ANTONI, Ostrów Wielkopolski, PL.

(540) SDM ART

(510), (511) **35** promocja i opieka impresaryjna nad artystami, **41** usługi związane z organizowaniem dyskotek; informacja o imprezach rozrywkowych; usługi związane z organizacją imprez karaoke; montaż taśm wideo; wypożyczanie nagrań dźwiękowych; wypożyczanie taśm wideo; organizowanie przyjęć dotyczących rozrywki; realizacja spektakli; usługi studia nagrań; usługi komponowania muzycznego; produkcja nagrań muzycznych; organizowanie, obsługa i prowadzenie koncertów, spektakli oraz wydarzeń artystycznych; organizowanie, obsługa i prowadzenie warsztatów muzycznych; organizowanie, obsługa i prowadzenie konferencji; organizowanie, obsługa i prowadzenie sympozjów; organizowanie spektakli jako impresariat; usługi orkiestry; produkcja filmów; produkcja materiałów audiowizualnych; usługi wydawnicze; usługi dystrybucji biletów w zakresie rozrywki, **42** usługi związane z projektowaniem graficznym.

(111) **260547** (220) 2012 06 15 (210) 401564

(151) 2013 09 06 (441) 2012 09 24

(732) LUBELSKIE PRZEDSIĘBIORSTWO ENERGETYKI CIEPLNEJ SPÓŁKA Z OGRANICZONĄ ODPOWIEDZIALNOŚCIĄ, Lublin, PL.

(540)



Kolor znaku: czerwony, zielony, niebieski, czarny

(531) 24.15.2, 26.1.1, 27.5.1, 29.1.14

(510), (511) **37** wykonawstwo, konserwacja i remonty instalacji wewnętrznej c.o. i c.w., węzłów cieplnych oraz rurociągów przesyłowych (węzły cieplne, przyłącza), wykonawstwo instalacji elektrycznej współpracującej z urządzeniami ciepłowniczymi (węzły, podstacje), kompensacje mocy biernej, montaż, konserwacja i remonty aparatury kontrolno-pomiarowej, naprawy ciepłomierzy, **39** dystrybucja energii cieplnej za pomocą miejskiej sieci cieplnej, przesyłanie energii cieplnej za pomocą miejskiej sieci cieplnej, prace w zakresie lokalizacji awarii sieci ciepłowniczej kamerą termowizyjną, wynajem samochodów, miejsc parkingowych i garażowych, **42** sprawdzenie doboru urządzeń grzewczych (wymylników, pomp ciepłych, urządzeń automatycznej regulacji, ciepłomierzy), przeliczanie strat ciepłych pomieszczeń i doboru grzejników, projektowanie i dobór urządzeń ciepłowniczych, aparatury kontrolno-pomiarowej, przetwornic częstotliwości, wykonywanie audytów energetycznych budynków i budowli.

(111) **260548** (220) 2012 07 17 (210) 403016

(151) 2013 08 29 (441) 2012 10 22

(732) GDAŃSKA INFRASTRUKTURA WODOCIĄGOWO-KANALIZACYJNA SPÓŁKA Z OGRANICZONĄ ODPOWIEDZIALNOŚCIĄ, Gdańsk, PL.

(540)



Kolor znaku: niebieski, zielony, szary

(531) 1.15.15, 24.15.3, 27.5.1, 29.1.13

(510), (511) **35** doradztwo specjalistyczne w sprawach działalności gospodarczej, **36** dzierżawa nieruchomości, administrowanie nieruchomości, wynajem nieruchomości, **37** budowa i konserwacja rurociągów, wynajem sprzętu budowlanego, budownictwo, **39** dystrybucja energii, transport poprzez rurociągi, transport samochodowy, dystrybucja wody, **40** przetwarzanie i niszczenie odpadów, wytwarzanie energii, **42** badania techniczne, opracowywanie projektów technicznych, inżynieria techniczna, badania w zakresie ochrony środowiska naturalnego, prace badawczo-rozwojowe.

(111) **260549** (220) 2012 07 18 (210) 403058

(151) 2013 10 04 (441) 2012 10 22

(732) Z.S.E. OSPEL SPÓŁKA AKCYJNA, Wierbka, PL.

(540)



(531) 27.5.1

(510), (511) **09** dzwonki elektryczne, gwizdki ostrzegawcze, elektryczne dzwonki do drzwi, dzwonki sygnalizacyjne, przekaźniki elektryczne, gongi elektryczne, elektryczne złącza do przewodów elektrycznych, zaciski do przewodów elektrycznych, kable elektryczne, elektryczne gniazdka wtyczkowe natynkowe i podtynkowe, telefoniczne gniazdka wtyczkowe natynkowe i podtynkowe, antenowe gniazdka wtyczkowe natynkowe i podtynkowe, komputerowe gniazdka wtyczkowe natynkowe i podtynkowe, elektryczne gniazdka przenośne, przedłużacze z przenośnymi gniazdami elektrycznymi, przekaźniki elektryczne, przełączniki elektryczne, puszkę przełącznikowe, elektryczne puszkę rozgałęziowe, elektryczne odgałęźniki; urządzenia elektryczne do sterowania, regulacji i do przełączeń; elektryczne regulatory światła, ściemniacze światła dotykowe, czujniki podczerwieni, czujniki zbliżenia, przekaźniki podczerwieni dla funkcji przełączającej i sterującej źródłami światła, moduły sterownicze sterujące przerywaniem światła i/lub przyciemnianiem światła, pulpity rozdzielcze, elektryczne tablice rozdzielcze, elektryczne szafy rozdzielcze, syreny elektryczne, transformatory dzwonek, przyciski do dzwonek; wyłączniki elektryczne natynkowe i podtynkowe podświetlane, wyłączniki elektryczne natynkowe i podtynkowe: jednobiegunowe, dwugrupowe, schodowe, krzyżowe, zwierne dzwonek, zwierne oświetleniowe: elektryczne wyłączniki samoczynne, elektryczne wyłączniki żaluzjowe, wyłączniki zdalnie sterowane, wyłączniki sterowane pamięcią, układy automatyki i zdalnego sterowania w inteligentnych budynkach wyposażonych w systemy czujników i detektorów oraz jeden zintegrowany system zarządzania wszystkimi znajdującymi się w budynku instalacjami, **42** usługi projektowania instalacji elektrycznych i wyrobów elektronicznych w tym układów automatyki i zdalnego sterowania w inteligentnych budynkach wyposażonych w systemy czujników i detektorów oraz jeden zintegrowany system zarządzania wszystkimi znajdującymi się w budynku instalacjami.

(111) **260550** (220) 2012 07 20 (210) 403164

(151) 2013 10 10 (441) 2012 10 22

(732) PRZEDSIĘBIORSTWO JANUS SPÓŁKA AKCYJNA, Toruń, PL.

(540) GRUBA PSZCZOŁA

(510), (511) **33** napoje alkoholowe z wyjątkiem piwa.

(111) **260551** (220) 2012 07 20 (210) 403178

(151) 2013 08 27 (441) 2012 10 22

(732) NINGBO STEED TOOLS CO., LTD., Gulin Town, CN.
(540)



(531) 3.3.1, 26.1.1, 27.5.1

(510), (511) **06** metale nieszlachetne surowe lub pół przetworzone; rynnny metalowe; okucia stosowane w budownictwie, metalowe; śruby metalowe; okucia metalowe do mebli; drobnica żelazna; kasy pancerne [sejfy]; skrzynki na narzędzia metalowe [puste]; liny metalowe; drut do lutowania metalowy, **07** maszyny rolnicze; młoty pneumatyczne; narzędzia ręczne o napędzie innym niż ręczny; wiertarki ręczne elektryczne; pistolety dozujące klej, elektryczne; pistolety do malowania; pompy [maszyny]; maszyny na sprężone powietrze; ciśnienie (zawory-) [części maszyn]; przyrządy do lutowania gazowego, **08** ręczne przyrządy do szlifowania i ścierania; rolnicze narzędzia ręczne; narzędzia o napędzie ręcznym do ogrodnictwa; przybory i urządzenia do uboju zwierząt rzeźnych; maszynki do strzyżenia brody; narzędzia o napędzie ręcznym; skrobaczki do czyszczenia dna łodzi [narzędzia]; noże; broń biała [boczna], inna niż broń palna [pistolety [narzędzia ręczne].

(111) **260552** (220) 2012 07 23 (210) 403218
(151) 2013 10 03 (441) 2012 11 05
(732) DWORCZYK JERZY CENTRUM FILMOWE ATV FILM, Łódź, PL.
(540)

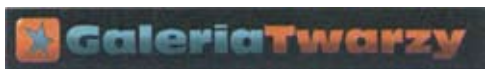

Kolor znaku: czarny, pomarańczowy, niebieski

(531) 1.1.1, 26.4.2, 27.5.1, 29.1.13

(510), (511) **35** usługi agencji reklamowych, fotokopiowanie, rozpowszechnianie ogłoszeń reklamowych, reklama za pośrednictwem sieci komputerowej, wynajmowanie powierzchni na cele reklamowe, produkcja reklam radiowych i telewizyjnych, **38** usługi agencji informacyjnej, prasowej, przesyłanie informacji, przesyłanie informacji tekstowej i obrazowej przy pomocy komputera, **40** usługi fotograficzne w zakresie wywoływania filmów i wykonywania odbitek fotograficznych, kopiowanie zdjęć, **41** usługi agencji modeli do pozowania, usługi artystów teatralnych, produkcja filmów, montaż programów radiowych i telewizyjnych, organizowanie konkursów piękności, prowadzenie studia filmowego; usługi fotograficzne i wykonywanie zdjęć.

(111) **260553** (220) 2012 07 25 (210) 403297
(151) 2013 08 27 (441) 2012 11 05
(732) SAWA-TAXI SPÓŁKA Z OGRANICZONĄ
ODPOWIEDZIALNOŚCIĄ, Warszawa, PL.

(540) TAXIKOD

(510), (511) **36** usługi w zakresie operacji finansowych dotyczących rozliczeń bezgotówkowych za przejazd taksówkami osobowymi; transakcje kartami płatniczymi za przejazd taksówkami osobowymi; transakcje za przejazd taksówkami osobowymi za pośrednictwem kart elektronicznych kodowanych (elektronicznych kart klienta), **38** usługi w zakresie łączności za pomocą telefonii komórkowej poprzez wysyłanie i odbiór zakodowanych informacji cyfrowych (SMS), **39** usługi transportowe w zakresie przewozu osób taksówkami, samochodowy transport pasażerski miejski i międzymiastowy, rezerwacja podróży, doradztwo i konsultacje w zakresie transportu taksówkowego.

(111) **260554** (220) 2012 08 06 (210) 403705
(151) 2013 09 23 (441) 2012 11 19
(732) WÓDKA POLSKA SPÓŁKA Z OGRANICZONĄ
ODPOWIEDZIALNOŚCIĄ SPÓŁKA KOMANDYTOWA, Lublin, PL.

(540)



(531) 7.1.1, 9.1.10, 24.9.1, 25.1.15, 27.5.1

(510), (511) **33** napoje alkoholowe, z wyjątkiem piwa.

(111) **260555** (220) 2012 08 09 (210) 403774
(151) 2013 10 08 (441) 2012 11 19
(732) SKIPIRZEPA JAN SPECJALISTYCZNY ZAKŁAD OCHRONY
ŚRODOWISKA EKO-TOX, Babice, PL.
(540)



Kolor znaku: granatowy, zielony

(531) 1.17.11, 27.5.1, 29.1.12

(510), (511) **35** obrót/sprzedaż: środków (preparatów) służących do deratyzacji, dezynfekcji i dezynsekcji, termometrów, preparatów do usuwania plam olejowych-sorbent, sintan, **37** deratyzacja, dezynfekcja, **39** magazynowanie, transport i wyładunek odpadów.

(111) **260556** (220) 2012 08 20 (210) 404078
(151) 2013 08 28 (441) 2012 12 03
(732) VARAME HOLDINGS LIMITED, Nikozja, CY.
(540)



Kolor znaku: czerwony, żółty, pomarańczowy, czarny

(531) 1.1.1, 2.1.1, 27.5.1, 29.1.14

(510), (511) **35** aukcje publiczne, aukcje internetowe, reklama za pośrednictwem sieci komputerowej, w tym Internetu, publikowanie tekstów reklamowych, rozpowszechnianie ogłoszeń reklamowych, uaktualnianie materiału reklamowego, wynajmowanie miejsc na umieszczanie ogłoszeń lub reklam, zarządzanie zbiorami informatycznymi, pozyskiwanie danych do komputerowych baz danych, sortowanie danych w bazach komputerowych, **41** usługi w zakresie organizowania i prowadzenia gier liczbowych, loterii pieniężnych; usługi związane z rekreacją i sportem w zakresie organizowania i prowadzenia gier hazardowych, video loterii, zakładów wzajemnych; produkcja i prowadzenie programów radiowych i telewizyjnych; organizowanie i prowadzenie koncertów; rozrywka (widowiska), **42** administrowanie stronami komputerowymi (sieciowymi), aktualizacja oprogramowania komputerowego, analizy systemów komputerowych, utrzymywanie baz danych dostępnych przez Internet, projektowanie oprogramowania komputerowego, tworzenie i utrzymywanie dla osób trzecich informatycznych systemów marketingowych dostępnych przez Internet, tworzenie i utrzymywanie informatycznych systemów obsługi klienta dostępnych przez Internet, tworzenie i utrzymywanie stron internetowych dla osób trzecich.

(111) **260557** (220) 2012 08 27 (210) 404279
(151) 2013 09 24 (441) 2012 12 03
(732) OVER GROUP SPÓŁKA Z OGRANICZONĄ
ODPOWIEDZIALNOŚCIĄ SPÓŁKA KOMANDYTOWA,
Łask, PL.

(540)



Kolor znaku: czarny, czerwony

(531) 1.5.1, 1.5.23, 27.5.1, 29.1.12

(510), (511) **03** środki do mycia, czyszczenia, polerowania, szorowania i ścierania, kosmetyki dla zwierząt, kosmetyki, płyny i preparaty do pielęgnacji włosów, środki do czyszczenia zębów, dezodoranty osobiste, środki perfumeryjne, środki sanitarne będące środkami toaletowymi, **05** suplementy diety dla zwierząt, preparaty witaminowe dla zwierząt, leki dla zwierząt, preparaty mineralne dla zwierząt, preparaty dla cieląt do celów leczniczych, zioła lecznicze dla zwierząt, produkty pielęgnacyjne dla zwierząt, preparaty do mycia i pielęgnacji zwierząt, produkty higieniczne i odkażające dla zwierząt, środki odstraszające insekty i owady dla zwierząt, **09** oprogramowania komputerowe, systemy informatyczne, systemy informatyczne; CMS, CRM, E-Learning, **16** opakowania i pojemniki z tektury, kartonu lub papieru, **20** opakowania i pojemniki: do pakowania z tworzyw sztucznych, drewniane, niemetalowe, **21** opakowania i pojemniki szklane, porcelanowe i ceramiczne, butelki, grzebienie i szczotki dla zwierząt, gąbki do mycia zwierząt, kuwety dla zwierząt, **31** pokarm dla zwierząt, produkty do hodowli i tuczenia zwierząt, pasze dla zwierząt, mieszanki paszowe dla zwierząt, dodatki do pasz nie do celów leczniczych, proteiny dla zwierząt, wapno do paszy, artykuły jadalne do żucia dla zwierząt, słoma, sól dla zwierząt, preparaty dla cieląt nie do celów leczniczych, **35** sprzedaż detaliczna i hurtowa oraz pośrednictwo handlowe w sprzedaży detalicznej i hurtowej za pomocą środków komunikacji elektronicznej i innych środków komunikacji w zakresie towarów: środki do mycia, czyszczenia, polerowania, szorowania i ścierania, kosmetyki dla zwierząt, kosmetyki, płyny i preparaty do pielęgnacji włosów, środki do czyszczenia zębów, dezodoranty osobiste, środki perfumeryjne, środki sanitarne będące środkami toaletowymi, suplementy diety dla zwierząt, preparaty witaminowe dla zwierząt, leki dla zwierząt, preparaty mineralne dla zwierząt, preparaty dla cieląt do celów leczniczych, zioła lecznicze dla zwierząt, produkty pielęgnacyjne dla zwierząt, preparaty do mycia i pielęgnacji zwierząt, produkty higieniczne i odkażające dla zwierząt, środki odstraszające insekty i owady dla zwierząt, opakowania pojemniki metalowe, oprogramowania komputerowe, systemy informatyczne, systemy informatyczne: CMS, CRM, E-Learning, opakowania i pojemniki tektury, kartonu lub papieru, opakowania ze skóry i imitacji skóry, opakowania i pojemniki: do pakowania z tworzyw sztucznych, drewniane i niemetalowe, opakowania i pojemniki szklane, porcelanowe i ceramiczne, butelki, opakowania ze słomy, grzebienie i szczotki dla zwierząt, gąbki do mycia zwierząt, kuwety dla zwierząt, pokarm dla zwierząt, produkty do hodowli i tuczenia zwierząt, pasze dla zwierząt, mieszanki paszowe dla zwierząt, dodatki do pasz nie do celów leczniczych, proteiny dla zwierząt, wapno do paszy, artykuły jadalne do żucia dla zwierząt, słoma, sól dla zwierząt, preparaty dla cieląt nie do celów leczniczych, organizacja wystaw w celach handlowych lub reklamowych, usługi w zakresie reklamy, marketingu i public relations, usługi doradztwa w zakresie: działalności gospodarczej, sprzedaży produktów i towarów, zarządzania personelem, **38** usługi agencji informacyjnych, **39** usługi w zakresie pakowania oraz konfekcjonowania produktów o postaci stałej, sypkich, płynnych, półpłynnych i gazowych, **41** organizacja wystaw związanych z kulturą lub edukacją, usługi w zakresie edukacji i nauczania, w tym także za pośrednictwem środków komunikacji elektronicznej i innych środków komunikacji, informacja o edukacji, **42** usługi w zakresie: instalacji oraz konserwacji sprzętu komputerowego i oprogramowania komputerowego, odzyskiwania danych komputerowych, projektowania oraz programowania komputerów i systemów informatycznych, projektowania, powielania i wypożyczania oprogramowania komputerowego, wypożyczania serwerów, projektowania, tworzenia i utrzymywania stron internetowych dla osób trzecich i opracowywania wyszukiwarek internetowych, usługi komputerowe w zakresie ochrony antywirusowej, doradztwo w zakresie: sprzętu komputerowego, oprogramowania komputerowego i planowania zużycia energii, usługi w zakresie projektowania opakowań i pojemników, **44** usługi weterynaryjne, zabiegi pielęgnacyjne dla zwierząt, doradztwo w zakresie pielęgnacji, żywienia i utrzymania

zwierząt, usługi w zakresie hodowli zwierząt, **45** usługi doradztwa w sprawach bezpieczeństwa.

(111) **260558** (220) 2012 08 27 (210) 404280
 (151) 2013 09 24 (441) 2012 12 03
 (732) OVER GROUP SPÓŁKA Z OGRANICZONĄ
 ODPOWIEDZIALNOŚCIĄ SPÓŁKA KOMANDYTOWA, Łask, PL.
 (540)



Kolor znaku: biały, czarny, żółty, pomarańczowy

(531) 27.5.1, 29.1.14

(510), (511) **03** środki do mycia, czyszczenia, polerowania, szorowania i ścierania, kosmetyki dla zwierząt, kosmetyki, płyny i preparaty do pielęgnacji włosów, środki do czyszczenia zębów, dezodoranty osobiste, środki perfumeryjne, środki sanitarne będące środkami toaletowymi, **05** leki dla zwierząt, preparaty odżywcze dla zwierząt, suplementy diety dla zwierząt, preparaty witaminowe dla zwierząt, produkty mineralne dla zwierząt, preparaty do mycia i pielęgnacji zwierząt, produkty higieniczne i odkażające dla zwierząt, środki odstraszające insekty i owady dla zwierząt, **21** grzebienie i szczotki dla zwierząt, gąbki do mycia zwierząt, kuwety dla zwierząt, **31** pokarm dla zwierząt, produkty do hodowli i tuczenia zwierząt, pasze dla zwierząt, mieszanki paszowe dla zwierząt, dodatki do pasz nie do celów leczniczych, proteiny dla zwierząt, wapno do paszy, artykuły jadalne do żucia dla zwierząt, słoma, sól dla zwierząt, preparaty dla cieląt nie do celów leczniczych, **35** sprzedaż detaliczna i hurtowa oraz pośrednictwo handlowe w sprzedaży detalicznej i hurtowej za pomocą środków komunikacji elektronicznej i innych środków komunikacji w zakresie towarów: kosmetyki dla zwierząt, leki dla zwierząt, preparaty odżywcze dla zwierząt, suplementy diety dla zwierząt, preparaty witaminowe dla zwierząt, produkty mineralne dla zwierząt, preparaty do mycia i pielęgnacji zwierząt, produkty higieniczne i odkażające dla zwierząt, środki odstraszające insekty i owady dla zwierząt, grzebienie i szczotki dla zwierząt, gąbki do mycia zwierząt, kuwety dla zwierząt, organizacja wystaw w celach handlowych lub reklamowych, **44** usługi weterynaryjne, zabiegi pielęgnacyjne dla zwierząt, doradztwo w zakresie pielęgnacji, żywienia i utrzymania zwierząt, usługi w zakresie hodowli zwierząt.

(111) **260559** (220) 2012 08 27 (210) 404281
 (151) 2013 09 24 (441) 2012 12 03
 (732) OVER GROUP SPÓŁKA Z OGRANICZONĄ
 ODPOWIEDZIALNOŚCIĄ SPÓŁKA KOMANDYTOWA, Łask, PL.
 (540)



Kolor znaku: szary, jasnopomarańczowy, ciemnopomarańczowy, biały

(531) 26.4.2, 26.4.4, 26.4.7, 26.13.25, 27.5.1, 29.1.14

(510), (511) **06** opakowania i pojemniki metalowe, **16** opakowania i pojemniki z tektury, kartonu lub papieru, **20** opakowania i pojemniki: do pakowania z tworzyw sztucznych, drewniane, niemetalowe, **21** opakowania i pojemniki szklane, porcelanowe i ceramiczne, butelki, **35** sprzedaż detaliczna i hurtowa oraz pośrednictwo handlowe w sprzedaży detalicznej i hurtowej za pomocą środków komunikacji elektronicznej i innych środków komunikacji w zakresie towarów: opakowania i pojemniki metalowe i blaszane, opakowania i pojemniki z tektury, kartonu lub papieru, opakowania ze skóry i imitacji skóry, opakowania i pojemniki: do pakowania z tworzyw sztucznych, drewniane, niemetalowe, opakowania i pojemniki szklane, porcelanowe i ceramiczne, butelki, opakowania ze słomy, **39** usługi w zakresie pakowania oraz konfekcjonowania produktów o postaci stałej, sypkich, płynnych, półpłynnych i gazowych, **42** usługi w zakresie projektowania opakowań i pojemników.

(111) **260560** (220) 2012 08 27 (210) 404282
 (151) 2013 09 24 (441) 2012 12 03
 (732) KUPS ARKADIUSZ COMBAT 56, Piaseczno, PL.
 (540)



Kolor znaku: biały, czerwony, czarny
 (531) 2.1.16, 2.1.23, 2.1.30, 26.4.2, 26.11.1, 26.11.13, 27.5.1, 29.1.13
 (510), (511) **09** programy komputerowe, telewizyjne, audycje, filmy i reportaże utrwalane w formie multimedialnej, zapisanej taśmą filmowej, taśmy video, taśmy magnetycznej, dysków optycznych w wersji przystosowanej do odtwarzania w komputerach multimedialnych, zapisane nośniki obrazu i dźwięku, gry telewizyjne i komputerowe, **16** papier, karton i wyroby z tych materiałów nie ujęte w innych klasach, druki akcydensowe, kalendarze, foldery, prospekty, afisze, plakaty, fotografie, nalepki, publikacje drukowane, czasopiśma, materiały piśmienne, papeterie, torby do pakowania z papieru i tworzyw sztucznych, materiały szkoleniowe i instruktażowe z wyjątkiem aparatów, **25** odzież, odzież sportowa, obuwie, nakrycia głowy, **35** usługi w zakresie reklamy: organizacja i prowadzenie kampanii reklamowych, wynajem i sprzedaż miejsca i czasu na cele reklamowe w środkach masowego przekazu, usługi w zakresie produkcji audycji i filmów reklamowych dla radia, telewizji, filmu i Internetu, usługi w zakresie dystrybucji i doręczania prospektów i próbek reklamowych, organizacji pokazów i wystaw, usługi badania opinii publicznej, badanie rynku mediów i reklamy, **38** usługi w zakresie agencji informacyjnej, zbieranie i rozpowszechnianie informacji w ramach agencji informacyjnej, usługi w zakresie rozpowszechniania programów telewizyjnych, reportaży, filmów dokumentalnych i fabularnych, widowisk rozrywkowych i sportowych, usługi w zakresie emisji telewizyjnej i radiowej, obsługi przekazu dźwięku i obrazu, usługi w zakresie obsługi przekazu cyfrowego, organizowania systemów transmisyjnych dźwięku, obrazu i sygnału cyfrowego, rozpowszechniania programów i informacji za pośrednictwem sieci informatycznych-Internetu, **39** organizowanie podróży za wyjątkiem rezerwacji miejsc w hotelach i pensjonatach; organizowanie wycieczek za wyjątkiem rezerwacji miejsc w hotelach i pensjonatach, organizowanie wycieczek morskich za wyjątkiem rezerwacji miejsc w hotelach i pensjonatach; rezerwacja miejsc na podróż za wyjątkiem rezerwacji miejsc w hotelach i pensjonatach, turystyka jako zwiedzanie; wynajmowanie koni, **42** opracowywanie i wdrażanie programów komputerowych, wykonywanie opinii i badań w w/w zakresie działalności multimedialnej.

(111) **260561** (220) 2010 12 13 (210) 378844
 (151) 2012 05 24 (441) 2011 03 28
 (732) CIECHOMSKI KRZYSZTOF, RÓZIO MAREK, KIEJNO PIOTR
 ITLOGIC SPÓŁKA CYWILNA, Warszawa, PL.
 (540)



Kolor znaku: pomarańczowy, biały, szary, czarny
 (531) 26.4.1, 27.5.1, 29.1.14
 (510), (511) **35** komputerowe zarządzanie plikami, pozyskiwanie danych do komputerowych baz danych, systematyzacja danych do komputerowych baz danych, publikowanie tekstów sponsorowanych, oferowanie w mediach produktów dla handlu detalicznego, outsourcing jako doradztwo handlowe, reklama za pośrednictwem sieci komputerowej, pośrednictwo w zakresie nabywania usług telekomunikacyjnych, usługi zaopatrzenia osób trzecich-zakupy produktów i usług dla innych przedsiębiorstw, **37** instalowanie, konserwacja i naprawy komputerów, instalowanie, konserwacja oraz naprawy maszyn i urządzeń biurowych, instalowanie i naprawa telefonów, instalowanie i naprawa urządzeń elektrycznych, instalowanie i na-

prawy alarmów przeciw włamaniom, instalowanie oraz naprawa urządzeń klimatyzacyjnych, montaż i naprawa instalacji alarmowych przeciwpożarowych, **38** poczta elektroniczna, połączenie ze światową siecią komputerową za pośrednictwem telekomunikacji, przesyłanie informacji, informacja o telekomunikacji, **42** doradztwo w sprawach sprzętu komputerowego, doradztwo w zakresie oprogramowania komputerowego, instalacje oprogramowania komputerowego, komputerowe odzyskiwanie danych, programowane komputerowe, projektowanie systemów komputerowych, wypożyczanie komputerów, konserwacja oprogramowania komputerowego, aktualizacja oprogramowania komputerowego, projektowanie oprogramowania komputerowego, wypożyczanie oprogramowania komputerowego, wypożyczanie serwerów-hosting, tworzenie i utrzymywanie stron internetowych dla osób trzecich, wynajmowanie-udostępnianie zasobów serwerów sieci komputerowych, analizy systemów komputerowych.

(111) **260562** (220) 2011 02 28 (210) 381983
 (151) 2013 05 15 (441) 2011 06 06
 (732) BLISKA SPÓŁKA Z OGRANICZONĄ ODPOWIEDZIALNOŚCIĄ,
 Warszawa, PL.
 (540)



Kolor znaku: biały, zielony, pomarańczowy
 (531) 24.13.1, 26.4.1, 26.4.2, 26.4.4, 26.4.18, 27.5.1, 29.1.13
 (510), (511) **03** środki do czyszczenia, polerowania, szorowania i ścięcia, mydła, mydła lecznicze, środki perfumeryjne, olejki eteryczne, olejki kosmetyczne, kosmetyki, płyny do pielęgnacji włosów, środki do czyszczenia zębów, woda toaletowa, **05** produkty farmaceutyczne, leki, materiały dentystyczne, środki sanitarne dla celów medycznych, substancje dietetyczne dla celów medycznych, zioła lecznicze lub o działaniu leczniczym, materiały opatrunkowe, **16** papier, tektura i wyroby z tych materiałów, materiały szkoleniowe i instruktażowe, materiały z tworzyw sztucznych do pakowania, **35** usługi w zakresie prowadzenia apteki, usługi w zakresie prowadzenia hurtowni farmaceutycznej, usługi w zakresie reklamy, **44** usługi medyczne i weterynaryjne, porady aptekarskie, kliniki medyczne, usługi pomocy medycznej, salony piękności, sanatoria.

(111) **260563** (220) 2011 02 28 (210) 381985
 (151) 2013 05 15 (441) 2011 06 06
 (732) BLISKA SPÓŁKA Z OGRANICZONĄ ODPOWIEDZIALNOŚCIĄ,
 Warszawa, PL.
 (540)



Kolor znaku: biały, zielony, pomarańczowy
 (531) 24.13.1, 26.4.1, 26.4.2, 26.4.4, 26.4.18, 27.5.1, 29.1.13
 (510), (511) **03** środki do czyszczenia, polerowania, szorowania i ścięcia, mydła, mydła lecznicze, środki perfumeryjne, olejki eteryczne, olejki kosmetyczne, kosmetyki, płyny do pielęgnacji włosów, środki do czyszczenia zębów, woda toaletowa, **05** produkty farmaceutyczne, leki, materiały dentystyczne, środki sanitarne dla celów medycznych, substancje dietetyczne dla celów medycznych, zioła lecznicze lub o działaniu leczniczym, materiały opatrunkowe, **16** papier, tektura i wyroby z tych materiałów, materiały szkoleniowe i instruktażowe, materiały z tworzyw sztucznych do pakowania, **35** usługi w zakresie prowadzenia apteki, usługi w zakresie prowadzenia hurtowni farmaceutycznej, usługi w zakresie reklamy, **44** usługi medyczne i weterynaryjne, porady aptekarskie, kliniki medyczne, usługi pomocy medycznej, salony piękności, sanatoria.

(111) **260564** (220) 2011 03 04 (210) 382172
 (151) 2012 11 06 (441) 2011 06 06
 (732) JAKIMOWICZ KATARZYNA, Warszawa, PL.
 (540) InMusic
 (510), (511) **35** impresariat artystyczny, **41** edukacja, kształcenie praktyczne, rozrywka, organizacja koncertów.

(111) **260565** (220) 2011 03 04 (210) 382174
 (151) 2012 11 06 (441) 2011 06 06
 (732) JAKIMOWICZ KATARZYNA, Warszawa, PL.
 (540)



Kolor znaku: różowy, czerwony, biały
 (531) 26.1.1, 26.1.6, 27.5.1, 27.7.1, 29.1.13
 (510), (511) **35** impresariat artystyczny, **41** edukacja, kształcenie praktyczne, rozrywka, organizacja koncertów.

(111) **260566** (220) 2011 03 04 (210) 382177
 (151) 2012 11 06 (441) 2011 06 06
 (732) JAKIMOWICZ KATARZYNA, Warszawa, PL.
 (540)



Kolor znaku: czerwony, biały, szary
 (531) 26.1.1, 26.1.6, 27.5.1, 29.1.13
 (510), (511) **35** impresariat artystyczny, **41** edukacja, kształcenie praktyczne, rozrywka, organizacja koncertów.

(111) **260567** (220) 2011 08 03 (210) 388653
 (151) 2012 10 22 (441) 2011 11 07
 (732) GALIŃSKA-MUSIOŁ IRENA, PIĄTYSZEK ANDRZEJ WENA
 STUDIO TWÓRCZEJ EKSPRESJI SPÓŁKA CYWILNA, Poznań, PL.
 (540)



Kolor znaku: brązowy, pomarańczowy, jasnopomarańczowy, biały
 (531) 1.7.6, 1.7.10, 1.15.9, 27.5.1, 29.1.13
 (510), (511) **35** specjalistyczne doradztwo w zakresie działalności gospodarczej, uaktualnianie materiałów reklamowych, prezentowanie produktów dla celów sprzedaży detalicznej, obróbka tekstów, rozpowszechnianie ogłoszeń reklamowych, organizowanie wystaw i koncertów w celach handlowych lub reklamowych, wyszukiwanie informacji dla osób trzecich w plikach komputerowych, prezentowanie produktów w mediach dla celów sprzedaży detalicznej, promocja sprzedaży dla osób trzecich, public relations, publikowanie tekstów sponsorowanych, organizowanie i przygotowywanie reklam radiowych, rozpowszechnianie materiałów reklamowych w szczególności ulotek, plakatów, prospektów, broszur, druków, próbek, organizowanie reklam billboardowych, organizowanie reklam za pośrednictwem sieci komputerowej, tworzenie tekstów reklamowych, organizowanie i przygotowywanie reklam korespondencyjnych, reklam prasowych, reklam telewizyjnych, prowadzenie badań rynkowych, organizowane targów w celach handlowych lub reklamowych, telefoniczne udzielanie informacji dla nieobecnych abonentów, udzielanie informacji handlowej konsumentom, wynajem czasu reklamowego we wszystkich środkach przekazu, **38** udostępnianie internetu

dla forum dyskusyjnego, obsługa telekonferencji, usługi łączności ze światową siecią komputerową za pośrednictwem telekomunikacji, przesyłanie informacji tekstowej i obrazowej za pomocą komputera, przesyłanie telekopii, **41** prowadzenie doradztwa zawodowego w zakresie edukacji lub kształcenia, organizowanie i prowadzenie kursów i wykładów, udzielanie informacji o edukacji, o imprezach rozrywkowych, o rekreacji, świadczenie usług w zakresie poprawiania kondycji, komputerowe przygotowanie materiałów do publikacji, organizowanie konkursów w zakresie edukacji lub rozrywki, publikowanie książek, wypożyczanie książek, nagrywanie filmów, nauczanie korespondencyjne, organizowanie obozów wakacyjnych, organizowanie i prowadzenie koncertów, organizowanie i prowadzenie konferencji, organizowanie i prowadzenie kongresów, organizowanie i prowadzenie pracowni specjalistycznych jako szkolenia, organizowanie i prowadzenie seminariów, organizowanie i prowadzenie sympozjów, organizowanie i prowadzenie zjazdów, organizowanie spektakli, pisanie tekstów innych niż reklamowych, produkcja filmów, produkcja programów radiowych i telewizyjnych, organizowanie publikacji elektronicznych on-line książek i periodyków, organizowanie wystaw związanych z kulturą lub edukacją, **44** usługi klinik medycznych, udzielanie porad psychologicznych, rehabilitacja osób po maltretowaniu, usługi prowadzenia placówek rekonwalescencji i usług sanatoriów, usługi kuracji uzdrowiskowych, usługi telemedyczne.

(111) **260568** (220) 2011 08 09 (210) 388881
 (151) 2012 10 31 (441) 2011 11 21
 (732) ZATKE ALEKSANDER LASER DELUX, Łódź, PL.
 (540)



Kolor znaku: czarny, czerwony
 (531) 2.3.25, 26.4.2, 27.5.1, 29.1.12
 (510), (511) **44** usługi salonów piękności, wynajem i dzierżawa maszyn dla salonów piękności.

(111) **260569** (220) 2011 08 18 (210) 389170
 (151) 2012 11 16 (441) 2011 11 21
 (732) GALIŃSKA-MUSIOŁ IRENA, PIĄTYSZEK ANDRZEJ WENA
 STUDIO TWÓRCZEJ EKSPRESJI SPÓŁKA CYWILNA, Poznań, PL.
 (540)



Kolor znaku: brązowy
 (531) 27.5.1, 29.1.7
 (510), (511) **35** specjalistyczne doradztwo w zakresie działalności gospodarczej, uaktualnianie materiałów reklamowych, prezentowanie produktów dla celów sprzedaży detalicznej, obróbka tekstów, rozpowszechnianie ogłoszeń reklamowych, organizowanie wystaw i koncertów w celach handlowych lub reklamowych, wyszukiwanie informacji dla osób trzecich w plikach komputerowych, prezentowanie produktów w mediach dla celów sprzedaży detalicznej, promocja sprzedaży dla osób trzecich, public relations, publikowanie tekstów sponsorowanych, organizowanie i przygotowywanie reklam radiowych, rozpowszechnianie materiałów reklamowych w szczególności ulotek, plakatów prospektów, broszur, druków, próbek, organizowanie reklam billboardowych, organizowanie reklam za pośrednictwem sieci komputerowej, tworzenie tekstów reklamowych, organizowanie i przygotowywanie reklam korespondencyjnych, reklam prasowych, reklam telewizyjnych, prowadzenie badań rynkowych, organizowane targów w celach handlowych lub reklamowych, telefoniczne udzielanie informacji dla nieobecnych abonentów, udzielanie informacji handlowej konsumentom, wynajem czasu reklamowego we wszystkich środkach przekazu, **38** udostępnianie internetu dla forum dyskusyjnego, obsługa telekonferencji, usługi łączności ze światową siecią komputerową za pośrednictwem telekomunikacji, przesyłanie informacji tekstowej i obrazowej za pomocą komputera,

przesyłanie telekopii, **41** prowadzenie doradztwa zawodowego w zakresie edukacji lub kształcenia, organizowanie i prowadzenie kursów i wykładów, udzielanie informacji o edukacji, o imprezach rozrywkowych, o rekreacji, świadczenie usług w zakresie poprawiania kondycji, komputerowe przygotowanie materiałów do publikacji, organizowanie konkursów w zakresie edukacji lub rozrywki, publikowanie książek, wypożyczanie książek, nagrywanie filmów, nauczanie korespondencyjne, organizowanie obozów wakacyjnych, organizowanie i prowadzenie koncertów, organizowanie i prowadzenie konferencji, organizowanie i prowadzenie kongresów, organizowanie i prowadzenie pracowni specjalistycznych jako szkolenia, organizowanie i prowadzenie seminariów, organizowanie i prowadzenie sympozjów, organizowanie i prowadzenie zjazdów, organizowanie spektakli, pisanie tekstów innych niż reklamowych, produkcja filmów, produkcja programów radiowych i telewizyjnych, organizowanie publikacji elektronicznych on-line książek i periodyków, organizowanie wystaw związanych z kulturą lub edukacją, **44** usługi klinik medycznych, udzielanie porad psychologicznych, rehabilitacja osób po maltretowaniu, usługi prowadzenia placówek rekonwalescencji i usług sanatoriów, usługi kuracji uzdrowiskowych, usługi telemedyczne.

(111) **260570** (220) 2011 09 30 (210) 390964
(151) 2013 05 06 (441) 2012 01 02

(732) Payless ShoeSource Worldwide, Inc., Topeka, US.
(540) MINICCI

(510), (511) **09** okulary przeciwsłoneczne i etui na okulary przeciwsłoneczne, **14** sztuczna biżuteria, biżuteria, ozdoby na szyję, zegarki na rękę, **18** torebki, torby na ramię, torby na zakupy, portmonetki, portfele i plecaki, **25** obuwie i odzież, mianowicie nakrycia głowy, szaliki, czapki, rękawiczki, paski, skarpety, wyroby pończosznice, pończochy, podkolanówki, rajstopy.

(111) **260571** (220) 2012 01 12 (210) 395124
(151) 2013 08 05 (441) 2012 04 23

(732) DRĄGOWSKI STANISŁAW KARBON, Zabłudów, PL.
(540)



Kolor znaku: czarny, biały, czerwony
(531) 26.4.2, 26.11.1, 26.11.8, 27.5.1, 29.1.13

(510), (511) **01** nawozy sztuczne dla rolnictwa, sadownictwa, leśnictwa, nawozy użyźniające glebę, środki do ochrony nasion, preparaty do nawożenia gleby, preparaty regulujące wzrost roślin, środki chemiczne dla rolnictwa z wyjątkiem fungicydów, herbicydów, insektycydów oraz środków przeciw pasożytom, dodatki chemiczne do środków grzybobójczych, owadobójczych, preparaty do klejenia, gruntowania tapet, środki do konserwacji cegieł, cementu, ceramiki, murów z wyjątkiem farb i olejów, kleje do płytek ceramicznych, silikonów, substancje do usuwania tapet ściennych, spoiwa do betonu, środki do konserwacji betonu z wyjątkiem farb i olejów, preparaty do konserwacji cementu z wyjątkiem farb i olejów, plastyfikatory, **04** drewno opałowe, kawałki torfu jako paliwo, węgiel jako paliwo, **06** budowlane materiały metalowe, drobne wyroby żelazne, wyroby ślusarskie, rury i rurki metalowe, stal zbrojeniowa, gwoździe, wkręty, łączniki, ogrodzenia metalowe, bramy metalowe, dachy metalowe, rynnny metalowe, kominy metalowe, druty metalowe, druty kolczaste, druty ze stali, płyty do drzwi metalowe, zasuwki do drzwi, futryny do drzwi metalowe, kołki do ścian metalowe, liny stalowe, łańcuchy metalowe, płyty i arkusze blachy, blacha stalowa ocynowana, metalowe pręty-słupki ogrodzeniowe, **35** sprzedaż hurtowa i detaliczna: węgla drzewnego, brunatnego, kamiennego, koksu, mialu węglowego, brykietów materiałów palnych, węglowych, drzewnych, brykietów z torfu, **37** budownictwo przemysłowe, instalowanie drzwi i okien, izolowanie budynków, tapetowanie tynkowanie, zabezpieczanie budynków przed wilgocią, usługi dekararskie, **39** dostarczanie towarów, magazynowanie towarów, składowanie towarów, wynajmowanie magazynów, przewóz towarów.

(111) **260572** (220) 2011 12 15 (210) 394145
(151) 2013 03 19 (441) 2012 03 26

(732) PAWLIKOWSKA MARIA SICHLAŃSKI DWOREK, Murzasichle, PL.
(540) SICHLAŃSKI DWOREK
(510), (511) **29** konserwowane, suszone, gotowane owoce i warzywa, dzemy, kompoty, galaretki, produkty mleczne, produkty z mięsa, dziczyzny i ryb, **43** prowadzenie pensjonatów, domów turystycznych, hoteli, agroturystyki, podawanie potraw i napojów w barach, kafeteriach, kawiarniach, restauracjach, **44** wykonywanie zabiegów regeneracyjno-rehabilitacyjnych, prowadzenie terapii naturalnej, fizykoterapii i balneologii, prowadzenie gabinetów odnowy biologicznej, prowadzenie salonów fryzjersko-kosmetycznych, solarium, sauna.

(111) **260573** (220) 2011 12 16 (210) 394167
(151) 2013 03 19 (441) 2012 03 26

(732) KOCIK WOJCIECH AD VINCI, Wrocław, PL.

(540) NEON SHAKE

(510), (511) **35** usługi agencji reklamowej, projektowanie, organizacja i prowadzenie kampanii reklamowych, produkcja reklam w formie audycji i filmów reklamowych, dystrybucja i rozpowszechnianie materiałów reklamowych, usługi w zakresie prowadzenia sprzedaży publikacji elektronicznych i drukowanych, usługi marketingowe, ogłoszenia prasowe, publikacja tekstów reklamowych, promocja sprzedaży dla osób trzecich, wynajmowanie powierzchni na cele reklamowe, organizowanie targów i wystaw handlowych i reklamowych, usługi agencji informacji handlowej, zarządzanie zbiorami informatycznymi, pozyskiwanie danych do komputerowych baz danych, systematyzacja komputerowych baz danych, komputerowe zarządzanie plikami, public relations, kreowanie wizerunku firmy, usług i towaru, zarządzanie miejscami wystawowymi, usługi konsultingowe i doradcze w zakresie: organizowania, prowadzenia i zarządzania działalnością gospodarczą, zarządzania personalnego, badania w dziedzinie działalności gospodarczej, ekspertyzy w zakresie działalności gospodarczej, pomoc w zakresie zarządzania działalnością gospodarczą, doradztwo ekonomiczne, analizy ekonomiczne, analizy kosztów, badanie rynku, biznesplany, wycena przedsiębiorstw, dobór i rekrutacja personelu, usługi w zakresie rachunkowości, przygotowywanie zeznań podatkowych, usługi agencji importowo-eksportowych, usługi projektowe w zakresie reklamy, **42** usługi na rzecz osób trzecich: usługi w zakresie projektowania komputerowego, usługi w zakresie projektowania graficznego, usługi architektoniczne, usługi urbanistyczne, usługi artystów grafików, projektowanie opakowań oraz dekoracja wnętrz, wzornictwo przemysłowe, projektowanie, tworzenie i utrzymywanie stron internetowych, administrowanie stronami komputerowymi, opracowywanie kompleksowych systemów identyfikacji wizualnej firm, doradztwo komputerowe, wypożyczanie serwerów (hosting), administrowanie portalami internetowymi.

(111) **260574** (220) 2012 04 16 (210) 399402
(151) 2013 06 11 (441) 2012 07 30

(732) OLECH MARIUS, Gdańsk, PL.

(540) Perełka

(510), (511) **35** usługi marketingowe, reklamowe, dystrybucja próbek i materiałów reklamowych, organizowanie wystaw w celach handlowych i reklamowych, organizacja sprzedaży promocyjnej na rzecz osób trzecich, negocjowanie i zawieranie kontraktów dotyczących zakupu i sprzedaży towarów, doradztwo w zakresie marketingu i sprzedaży, badania rynku, usługi public relations, zarządzanie działalnością gospodarczą, doradztwo w zakresie działalności gospodarczej, usługi w zakresie prac biurowych, **43** prowadzenie barów, kawiarni i restauracji, stołówek, gastronomii obwoźna, przygotowywanie posiłków i napoi na zamówienie oraz ich dostawa, usługi kelnerskie, obsługa gastronomiczna firm w zakresie: organizowania przyjęć służbowych poza lokalami gastronomicznymi, sympozjów, konferencji, służbowych bankietów i innych imprez, okolicznościowych w celach służbowych, obsługa gastronomiczna przyjęć i uroczystości towarzyskich, prowadzenie hoteli, moteli, pensjonatów, domów turystycznych, kempingów obozów wakacyjnych, wynajmowanie mieszkań na pobyt czasowy i sal na posiedzenia, rezerwacje hotelowe, rezerwacje kwatery.

(111) **260575** (220) 2012 05 04 (210) 400060
(151) 2013 06 07 (441) 2012 08 13

(732) OLECH MARIUS, Gdańsk, PL.

(540) BUFETOMANIA

(510), (511) **29** dania na bazie mięsa, ryb, jaj, mleka, warzyw i/lub owoców, zupy, potrawy rybne, mięsne, drobiowe, warzywne, sałatki warzywne, owocowe, mieszane, chrupki i chipsy ziemniaczane i owocowe, mięsa, ryby nieżywe, konserwowane, solone; sery, warzywa i owoce suszone, gotowane, konserwowane, w puszkach; owoce morza suszone, gotowane, konserwowane, w puszkach; galaretki jadalne, **41** organizowanie przyjęć, organizowanie i obsługa konferencji, organizowanie wystaw z dziedziny kultury, rozrywka, usługi związane z organizacją wypoczynku, usługi w zakresie organizowania i promocji wydarzeń kulturalnych i sportowych, **43** usługi gastronomiczne i hotelarskie, prowadzenie restauracji oraz stołówek, przygotowywanie żywności i napojów na zamówienie oraz ich dostawa, usługi w zakresie domów turystycznych, wynajmowanie sal na posiedzenia.

(111) **260576** (220) 2012 05 14 (210) 400372

(151) 2013 05 31 (441) 2012 08 27

(732) PLEWKA SŁAWOMIR PROXIM, Lublin, PL.

(540)



Kolor znaku: czerwony, czarny, niebieski

(531) 26.4.2, 26.13.25, 27.5.1, 29.1.13

(510), (511) **17** materiały budowlane-folie dachowe, folie budowlane, siatka z włókna szklanego, materiały izolacyjne.(111) **260577** (220) 2012 05 14 (210) 400375

(151) 2013 06 05 (441) 2012 08 27

(732) PLEWKA SŁAWOMIR PROXIM, Lublin, PL.

(540)



Kolor znaku: czerwony, niebieski

(531) 26.1.1, 27.5.1, 29.1.12

(510), (511) **17** materiały budowlane-folie dachowe, folie budowlane, siatka z włókna szklanego, materiały izolacyjne.(111) **260578** (220) 2012 05 17 (210) 400500

(151) 2013 05 14 (441) 2012 08 27

(732) BIAŁY LECH BIURO USŁUG TECHNICZNYCH CIEPŁOWNICTWA BITERMO, Szczecin, PL.

(540)



Kolor znaku: czerwony, czarny

(531) 26.1.1, 26.1.5, 27.5.1, 29.1.12

(510), (511) **09** aparatura kontrolno-pomiarowa dla energetyki, instalacje energetyczne, instalacje automatyki i aparatury kontrolno-pomiarowej, aparatura rozdzielcza i sterownicza energii elektrycznej, instalacje elektryczne, instalacje elektryczne do sterowania procesami przemysłowymi, instalacje elektryczne sygnalizacyjne, instalacje elektryczne elektromechaniczne i elektroniczne, urządzenia kontroli, urządzenia sterowania i sygnalizacji, rozdzielnice elektroenergetyczne, transformatory elektryczne, sprzęt elektryczny zawarty w klasie 9, urządzenia kontrolno-pomiarowe, przewody i układy automatyki przemysłowej, mierniki i wskaźniki ciśnieniowe, osprzęt elektryczny, kable i przewody elektryczne, okablowanie strukturalne, światłowody, szaty elektryczne, urządzenia i centrale alarmowe, stacje monitorowania alarmów, czujniki i sygnalizatory alarmowe, akcesoria i elementy wykonawcze do urządzeń i systemów alarmowych, artykuły telekomunikacyjne, urządzenia teletransmisji analogowej i cyfrowej, urządzenia do nadawania, przekazywania, odbierania, nagrywania i odtwarzania dźwięku i obrazu, nadajniki i odbiorniki tele-

wizji przemysłowej, kamery, monitory, anteny, urządzenia do nadawania, odbierania i odtwarzania danych, elektroniczne urządzenia i systemy kontroli dostępu, systemy łączności, komputery, osprzęt komputerowy, programy komputerowe, urządzenia peryferyjne do komputerów, sprzęt elektroniczny, elementy i części sieci komputerowych, **11** instalacje i elementy grzewcze, gazowe, sanitarne, wodociągowe, wentylacyjne, klimatyzacyjne; kotły stojące, bojler, kotłownie kontenerowe; filtry jako części domowych lub przemysłowych instalacji gazowych, sanitarnych, wentylacyjnych i klimatyzacyjnych; filtrododmulniki, podgrzewacze wody użytkowej, palniki gazowe, palniki węglowe, palniki olejowe, aparatura i urządzenia do oczyszczania powietrza, urządzenia do zasilania kotłów grzewczych, pompy, naczynia przeponowe, zasobniki ciepła, wymienniki ciepła, węzły ciepłownicze; zawory bezpieczeństwa, zbiorniki olejowe, wyposażenie linii olejowych, grzejniki, armatura przygrzejnikowa, nagrzewnice powietrza, oświetlenie solarne, lampy solarne, kolektory słoneczne do ogrzewania, elektryczne urządzenia grzewcze, urządzenia do oczyszczania ścieków, odwodnienia, armatura wodociągowa, przepompownie ścieków, centrale wentylacyjne, klimakonwektory, kurtyny powietrzne, kanały i osprzęt wentylacyjny, klimatyzatory, agregaty chłodnicze, wentylatory, klapy przeciwpożarowe, **37** usługi w zakresie montażu, konserwacji i naprawy instalacji gazowych, sanitarnych, wodociągowych, grzewczych, wentylacyjnych, klimatyzacyjnych, elektrycznych, oświetleniowych; usługi dotyczące montażu, konserwacji sieci komputerowych, systemów alarmowych i antywłamaniowych; usługi instalacji monitoringu; usługi pomiaru sieci elektrycznych; wykonawstwo oraz kierowanie i nadzorowanie robót budowlanych zewnętrznych i wewnętrznych; usługi budowlane w zakresie infrastruktury technicznej, budownictwa drogowego i kolejowego, inżynierii miejskiej; usługi budowlane konstrukcyjne; kompletacja i montaż urządzeń energetycznych, instalacji automatyki i aparatury kontrolno-pomiarowej dla urządzeń energetycznych, instalacji paliwowych i palnikowych oraz uruchamianie ich i przekazywanie do eksploatacji; nadzór budowlany dotyczący budowy i montażu kotłowni, budowa i montaż oraz naprawa i serwis kotłowni.

(111) **260579** (220) 2010 01 07 (210) 364800

(151) 2013 10 15 (441) 2010 04 12

(732) BH STEEL ENERGIA Spółka z ograniczoną odpowiedzialnością, Katowice, PL.

(540)



PRZERÓBKA PŁASTYCZNA NA ZIMNO - BAILDON

Kolor znaku: niebieski, biały, żółty

(531) 26.1.5, 26.4.4, 27.5.1, 29.1.13

(510), (511) **39** przesyłanie i dystrybucja prądu elektrycznego.(111) **260580** (220) 2011 12 10 (210) 393913

(151) 2013 09 25 (441) 2012 03 12

(732) SEROWIK BARTŁOMIEJ, Biedaszki Małe, PL.

(540) KENTAKI DANCE CONNEXION

(510), (511) **35** prace biurowe, agencje importowo-eksportowe, agencje informacji handlowej, agencje reklamowe, analizy kosztów, analizy rynkowe, audyt, organizowanie sprzedaży w trybie aukcji i przetargów publicznych, wynajem automatycznych dystrybutorów, badania marketingowe, badania opinii publicznej, badania rynku, badania w dziedzinie działalności gospodarczej, wynajmowanie maszyn i urządzeń dla biura, biura pośrednictwa pracy, usługi porównywania cen, dekoracja wystaw sklepowych, oferowanie w mediach produktów dla handlu detalicznego, dobór personelu za pomocą metod psychotechnicznych, powielanie dokumentów, doradztwo specjalistyczne w sprawach działalności gospodarczej, doradztwo w zakresie organizowania i prowadzenia działalności gospodarczej, doradztwo w zakresie prowadzenia działalności gospodarczej, doradztwo w zakresie zarządzania personelem, doradztwo w zarządzaniu działalnością gospodarczą, doręczanie gazet osobom trzecim,

wycena drewna na pniu, dystrybucja materiałów reklamowych: próbki, druków, prospektów, broszur, usługi impresariów w działalności artystycznej, informacja o działalności gospodarczej, edytorskie usługi w dziedzinie reklamy, ekonomiczne prognozy, ekspertyzy w zakresie wydolności przedsiębiorstw, fakturowanie, fotokopiowanie, prenumerata gazet dla osób trzecich, zarządzanie w zakresie zamówień w handlu, handlowe informacje i porady udzielane konsumentom (punkty informacji konsumenckiej), handlowe wyceny, hotele wyceny, administrowanie hotelami, kolportaż próbek, wycena kompleksów leśnych, pozyskiwanie danych do komputerowych baz danych, systematyzacja danych w komputerowych bazach danych, komputerowe zarządzanie plikami, zarobkowe zarządzanie w zakresie koncesjonowania towarów i usług dla osób trzecich, księgowość, maszynopisanie, uaktualnianie materiałów reklamowych, prezentowanie produktów w mediach dla celów sprzedaży detalicznej, usługi modelek i modeli jako promocja sprzedaży i reklamy, obróbka tekstów, rozpowszechnienie ogłoszeń reklamowych, sondaże opinii, doradztwo dotyczące organizowania działalności gospodarczej, organizowanie wystaw w celach handlowych lub reklamowych, doradztwo handlowe jako outsourcing, poszukiwania w zakresie patronatu, dobór personelu za pomocą metod psychotechnicznych, rekrutacja personelu, rozlepianie plakatów reklamowych, wyszukiwanie informacji w plikach komputerowych dla osób trzecich, przygotowywanie zeznań podatkowych, pomoc przedsiębiorstwom w działalności gospodarczej przemysłowej lub handlowej, pomoc przy zarządzaniu przedsiębiorstwami przemysłowymi lub handlowymi, pomoc w prowadzeniu działalności gospodarczej, usługi porównywania cen, pośrednictwo pracy, pośrednictwo w zakresie nabywania usług telekomunikacyjnych, powielanie dokumentów, pozyskiwanie informacji o działalności gospodarczej, usługi prenumeraty czasopism dla osób trzecich, prognozy ekonomiczne, promocja sprzedaży dla osób trzecich, kolportaż próbek, usługi związane z przenoszeniem przedsiębiorstw, usługi przeglądu prasy, przygotowywanie listy płac, public relations, agencje public relations, publikowanie tekstów sponsorowanych, rachunkowość, reklama radiowa, reklama, rozpowszechnianie materiałów reklamowych: ulotki, prospekty, druki, próbki, reklama bilboardowa, reklama za pośrednictwem sieci komputerowej, wynajmowanie przestrzeni reklamowej, uaktualnianie materiału reklamowego, tworzenie reklamowych i sponsorowanych tekstów, wynajmowanie nośników reklamowych, reklamy korespondencyjne, przygotowywanie reklam prasowych, reklamy radiowe, reklamy telewizyjne, rozpowszechnianie ogłoszeń reklamowych, usługi sekretarskie, sortowanie danych w bazach komputerowych, publikowanie tekstów sponsorowanych, sporządzanie sprawozdań rachunkowych, promocja sprzedaży dla osób trzecich, statystyczne zestawienia, usługi stenografii, szacowanie wełny, organizowanie targów w celach handlowych lub reklamowych, edycja tekstów, tworzenie reklamowych i sponsorowanych tekstów, telefoniczne udzielanie informacji dla nieobecnych abonentów, reklama telewizyjna, transkrypcja formy wiadomości i komunikatów, usługi pośrednictwa w zakresie nabywania usług telekomunikacyjnych, kreowanie wizerunku firmy, usług, towaru, wycena drzew, wyceny handlowe, ekspertyzy w zakresie wydolności przedsiębiorstw, wynajem czasu reklamowego we wszystkich środkach przekazu, wynajem fotokopiarów, wynajmowanie urządzeń i wyposażenia biurowego, organizacja wystaw w celach handlowych lub reklamowych, wystawy handlowe, dekorowanie wystaw sklepowych, wyszukiwanie informacji w plikach komputerowych dla osób trzecich, wyszukiwanie w komputerowych bazach danych, wywiad gospodarczy, zarządzanie w zakresie zamówień handlowych, usługi zaopatrzenia osób trzecich w zakupy produktów i usług innych przedsiębiorstw, zarobkowe zarządzanie w zakresie koncesjonowania dóbr i usług na rzecz osób trzecich, zarządzanie w ramach prowadzonej działalności gospodarczej w zakresie udzielania licencji na towary i usługi na rzecz osób trzecich, zarządzanie hotelami, doradztwo w zakresie zarządzania personalnego, pomoc w zarządzaniu przedsiębiorstwami handlowymi lub przemysłowymi, zarządzanie w zakresie zamówień handlowych, zarządzanie zbiorami informacyjnymi, zestawienia statystyczne, 41 usługi związane z działalnością sportową i kulturalną, wypożyczanie aparatów i sprzętu kinematograficznego, usługi artystów teatralnych, usługi świadczone przez biblioteki objazdowe, chronometria na imprezach sportowych, cyrki, wypożyczanie dekoracji teatralnych, doradztwo zawodowe jako porady w zakresie edukacji lub kształcenia, usługi związane z organizowaniem i obsługą dyskotek, edukacja, informacje o edukacji, naucza-

nie, studia filmowe, wypożyczanie filmów kinowych, fotografowanie, fotoreportaże, gimnastyka jako instruktaż, obsługa gier w systemie on-line z sieci informatycznej, obsługa sal gier, gry hazardowe, informacja o edukacji, informacja o imprezach rozrywkowych, informacja o rekreacji, instruktáže, tłumaczenie języka migowego, usługi związane z organizacją imprez karaoke, usługi kasyn w zakresie gier hazardowych, usługi klubów w zakresie rozrywki lub nauczania, usługi klubów zdrowia jako poprawianie kondycji, usługi kompozycji muzycznych, komputerowe przygotowywanie materiałów do publikacji, organizowanie i obsługa konferencji, organizowanie i obsługa kongresów, organizowanie konkursów edukacyjnych lub rozrywkowych, organizowanie konkursów piękności, publikowanie książek, wypożyczanie książek, kształcenie praktyczne jako pokazy, kultura fizyczna, organizowanie loterii, lunaparki, wypożyczanie magnetoskopów, montaż taśm wideo, usługi muzeów jako wystawy, wypożyczanie nagrań dźwiękowych, nagrywanie filmów na taśmach wideo jako filmowanie, nauczanie korespondencyjne, nauczanie religii, nocne kluby, wypożyczanie sprzętu do nurkowania, organizowanie obozów sportowych, usługi obozów wakacyjnych w zakresie rozrywki i zabawy, usługi obrazów cyfrowych, obsługa pól golfowych, obsługa sal kinowych, obsługa salonów gier, wypożyczanie odbiorników radiowych i telewizyjnych, organizowanie balów, organizowanie i prowadzenie koncertów, organizowanie i prowadzenie konferencji, organizowanie i prowadzenie kongresów, organizowanie i prowadzenie pracowni specjalistycznych, organizowanie i prowadzenie seminariów, organizowanie i prowadzenie sympozjów, organizowanie i prowadzenie zjazdów, organizowanie konkursów w zakresie edukacji lub rozrywki, organizowanie konkursów piękności, organizowanie obozów sportowych, organizowanie przyjęć jako rozrywka, organizowanie spektakli jako impresariat, organizowanie wystawy z dziedziny kultury lub edukacji, organizowanie zawodów sportowych, usługi orkiestry, parki rozrywki, pisanie scenariuszy, pisanie tekstów innych niż reklamowych, postsynchronizacja, kształcenie praktyczne, produkcja filmów, produkcja filmów na taśmach wideo, produkcja mikrofilmów, produkcja programów radiowych i telewizyjnych, prowadzenie ogrodów zoologicznych, produkcja przedstawień teatralnych, przedszkola, przedszkola jako nauczanie, planowanie przebiegu przyjęć jako część rozrywki, publikacje elektroniczne on-line książek i periodyków, publikowanie książek, publikowanie tekstów innych niż teksty reklamowe, radiowe programy rozrywkowe, realizacja spektakli, nauczanie religii, usługi reporterskie, rezerwacja miejsc na spektakle, rozrywka, informacja o rozrywce, widowiska jako rozrywka, użytkowanie sal kinowych, sale koncertowe, organizowanie i prowadzenie seminariów, realizacja spektakli, wystawianie spektakli, wystawianie spektakli na żywo, wypożyczanie sprzętu sportowego z wyjątkiem pojazdów, sporządzanie napisów do filmów w wersji oryginalnej, sprawdziany edukacyjne, wynajmowanie stadionów, studia filmowe, usługi studia nagrań, szkoły z internatem, montaż taśm wideo, produkcja filmów na taśmach wideo, wypożyczanie taśm wideo, pisanie tekstów innych niż reklamowe, publikowanie tekstów inne niż teksty reklamowe, telewizyjne programy rozrywkowe, tłumaczenia, tłumaczenia języka migowego, tresura zwierząt, udostępnianie publikacji elektronicznych on-line nie do pobierania z sieci komputerowych, urządzenia sportowe jako organizowanie zajęć sportowych, usługi dystrybucji biletów w rozrywce, usługi kaligrafii, usługi projektowania inne niż do celów reklamowych, usługi reporterskie, wakacyjne organizowanie obozów w zakresie rozrywki, wynajmowanie kortów tenisowych, wynajmowanie modeli do pozowania artystom jako angaż modeli i modelek, wynajmowanie stadionów, informacje o wypoczynku, usługi związane z organizacją wypoczynku, wypożyczanie aparatów i sprzętu kinematograficznego, wypożyczanie aparatów radiowych i telewizyjnych, wypożyczanie aparaty oświetleniowej do dekoracji teatralnych lub do studiów telewizyjnych, wypożyczanie dekoracji teatralnych, wypożyczanie kamer wideo, wypożyczanie kaset wideo, wypożyczanie książek, wypożyczanie nagrań dźwiękowych, wypożyczanie sprzętu audio, wypożyczanie sprzętu do nurkowania, wyższe uczelnie jako edukacja, poradnictwo zawodowe jako porady w zakresie edukacji lub kształcenia, organizowanie zawodów sportowych, organizowanie i obsługa zjazdów.

(111) 260581 (220) 2011 08 19 (210) 389243
 (151) 2013 09 06 (441) 2011 11 21
 (732) OKRĘGOWA SPÓŁDZIELNIA MLECZARSKA W PIĄTNICY,
 Piątnica, PL.

(540)



Kolor znaku: pomarańczowy, czerwony, biały, niebieski, czarny, brązowy, zielony
 (531) 5.9.24, 6.7.25, 7.1.8, 7.1.19, 19.3.1, 26.1.2, 27.5.1, 29.1.15
 (510), (511) **29** desery mleczne; mleczne produkty; kremy mleczne lub z przewagą mleka; sery; serki homogenizowane; serki odżywcze; serki smakowe; twarogi; twarożki na bazie owoców; tofu.

(111) **260582** (220) 2011 08 19 (210) 389244
 (151) 2013 09 06 (441) 2011 11 21
 (732) OKRĘGOWA SPÓŁDZIELNIA MLECZARSKA W PIĄTNICY,
 Piątnica, PL.
 (540)



Kolor znaku: brązowy, biały, niebieski, czarny, czerwony, zielony, złoty
 (531) 5.7.1, 6.7.25, 7.1.8, 7.1.19, 19.3.1, 19.11.1, 26.1.2, 27.5.1, 29.1.15
 (510), (511) **29** desery mleczne; mleczne produkty; kremy mleczne lub z przewagą mleka; sery; serki homogenizowane; serki odżywcze; serki smakowe; twarogi; twarożki na bazie owoców; tofu.

(111) **260583** (220) 2011 08 19 (210) 389245
 (151) 2013 09 06 (441) 2011 11 21
 (732) OKRĘGOWA SPÓŁDZIELNIA MLECZARSKA W PIĄTNICY,
 Piątnica, PL.
 (540)



Kolor znaku: zielony, biały, czerwony, niebieski, czarny, brązowy
 (531) 5.9.24, 6.7.25, 7.1.8, 7.1.19, 19.3.1, 26.1.2, 27.5.1, 29.1.15
 (510), (511) **29** desery mleczne; mleczne produkty; kremy mleczne lub z przewagą mleka; sery; serki homogenizowane; serki odżywcze; serki smakowe; twarogi; twarożki na bazie owoców; tofu.

(111) **260584** (220) 2011 08 19 (210) 389246
 (151) 2013 09 06 (441) 2011 11 21
 (732) OKRĘGOWA SPÓŁDZIELNIA MLECZARSKA W PIĄTNICY,
 Piątnica, PL.

(540)



Kolor znaku: czerwony, biały, zielony, niebieski, brązowy, czarny, fioletowy, różowy
 (531) 5.3.20, 5.7.12, 5.7.22, 6.7.25, 7.1.8, 7.1.19, 8.5.1, 8.5.15, 19.3.1, 26.1.2, 27.5.1, 29.1.15
 (510), (511) **29** desery mleczne; mleczne produkty; kremy mleczne lub z przewagą mleka; sery; serki homogenizowane; serki odżywcze; serki smakowe; twarogi; twarożki na bazie owoców; tofu.

(111) **260585** (220) 2012 01 17 (210) 395306
 (151) 2013 09 25 (441) 2012 04 23
 (732) POLSKI ZWIĄZEK PRODUCENTÓW I PRZETWÓRCÓW
 IZOLACJI POLIURETANOWYCH PUR I PIR SIPUR, Poznań, PL.
 (540)

SIPUR

Kolor znaku: czarny, złoty
 (531) 26.1.1, 26.1.6, 26.4.1, 27.5.1, 29.1.12
 (510), (511) **16** broszury, czasopisma, książki, publikacje, **17** izolacyjne materiały, pianki poliuretanowe, izolacyjne materiały ognioodporne, **35** promocja izolacji poliuretanowych, zgrupowanie na rzecz osób trzecich towarów z poliuretanu: płyt izolacyjnych, bloków izolacyjnych, paneli kompozytowych, izolacji natryskiwanych, izolacji rur oraz surowców do produkcji takich materiałów izolacyjnych, pozwalające nabywcy wygodnie oglądać i kupować te towary na stronie internetowej dotyczącej sprzedaży tych towarów, zgrupowanie na rzecz osób trzecich towarów z poliuretanu: płyt izolacyjnych, bloków izolacyjnych, paneli kompozytowych, izolacji natryskiwanych, izolacji rur oraz surowców do produkcji takich materiałów izolacyjnych, pozwalające nabywcy wygodnie oglądać i kupować te towary z katalogu tych towarów wykorzystując zamówienie korespondencyjne lub używając środków telekomunikacji, zgrupowanie na rzecz osób trzecich towarów z poliuretanu: płyt izolacyjnych, bloków izolacyjnych, paneli kompozytowych, izolacji natryskiwanych, izolacji rur oraz surowców do produkcji takich materiałów izolacyjnych, pozwalające nabywcy wygodnie oglądać i kupować te towary w małych sklepach, zgrupowanie na rzecz osób trzecich różnych towarów z poliuretanu: płyt izolacyjnych, bloków izolacyjnych, paneli kompozytowych, izolacji natryskiwanych, izolacji rur oraz surowców do produkcji takich materiałów izolacyjnych, pozwalające nabywcy wygodnie oglądać i kupować te towary w dużych sklepach wielobranżowych lub supermarketach, doradztwo specjalistyczne w sprawach działalności gospodarczej, doradztwo w zarządzaniu działalnością gospodarczą, doradztwo w sprawach prowadzenia działalności gospodarczej, handlowe informacje i porady udzielane konsumentom, informacja o działalności gospodarczej, organizowanie wystaw w celach handlowych lub reklamowych, doradztwo handlowe, pomoc przy zarządzaniu przedsiębiorstwem przemysłowym lub handlowym, pomoc przedsiębiorstwom w działalności gospodarczej przemysłowej i handlowej, prezentowanie produktów w mediach dla celów sprzedaży detalicznej, rozpowszechnianie materiałów: ulotek, prospektów, druków i próbek, dystrybucja materiałów reklamowych: próbek, druków, prospektów i broszur, rozpowszechnianie ogłoszeń reklamowych, promocja sprzedaży dla osób trzecich, pomoc w zarządzaniu działalnością gospodarczą, konsultacje w zakresie izolacji cieplnych, akustycznych, wodoochronnych, ognioochronnych z użyciem poliuretanu, sondaże opinii, badania rynku, **37** usługi w zakresie izolacji cieplnych, akustycznych, wodoochronnych, ognioochronnych z użyciem poliuretanu, izolowanie budynków, zabezpieczanie

budynków przed wilgocią, **41** organizowanie i prowadzenie kursów, organizowanie i prowadzenie seminariów, organizowanie i obsługa konferencji, organizowanie i prowadzenie zjazdów, organizowanie i prowadzenie sympozjów, organizowanie konkursów, **42** opracowywanie projektów technicznych w zakresie poliuretanowych izolacji cieplnych, akustycznych, wodochronnych, ogniochronnych, doradztwo budowlane, doradztwo techniczne w zakresie izolacji cieplnych, akustycznych, wodochronnych, ogniochronnych z użyciem poliuretanu.

(111) **260586** (220) 2012 01 17 (210) 395307
(151) 2013 09 25 (441) 2012 04 23
(732) POLSKI ZWIĄZEK PRODUCENTÓW I PRZETWÓRCÓW
IZOLACJI POLIURETANOWYCH PUR I PIR SIPUR, Poznań, PL.
(540) SIPUR

(510), (511) **16** broszury, czasopisma, książki, publikacje, **17** izolacyjne materiały, pianki poliuretanowe, izolacyjne materiały ognioodporne, **35** promocja izolacji poliuretanowych, zgrupowanie na rzecz osób trzecich towarów z poliuretanu: płyt izolacyjnych, bloków izolacyjnych, paneli kompozytowych, izolacji natryskiwanych, izolacji rur oraz surowców do produkcji takich materiałów izolacyjnych, pozwalające nabywcy wygodnie oglądać i kupować te towary na stronie internetowej dotyczącej sprzedaży tych towarów, zgrupowanie na rzecz osób trzecich towarów z poliuretanu: płyt izolacyjnych, bloków izolacyjnych, paneli kompozytowych, izolacji natryskiwanych, izolacji rur oraz surowców do produkcji takich materiałów izolacyjnych, pozwalające nabywcy wygodnie oglądać i kupować te towary z katalogu tych towarów wykorzystując zamówienie korespondencyjne lub używając środków telekomunikacji, zgrupowanie na rzecz osób trzecich towarów z poliuretanu: płyt izolacyjnych, bloków izolacyjnych, paneli kompozytowych, izolacji natryskiwanych, izolacji rur oraz surowców do produkcji takich materiałów izolacyjnych, pozwalające nabywcy wygodnie oglądać i kupować te towary w małych sklepach, zgrupowanie na rzecz osób trzecich różnych towarów z poliuretanu: płyt izolacyjnych, bloków izolacyjnych, paneli kompozytowych, izolacji natryskiwanych, izolacji rur oraz surowców do produkcji takich materiałów izolacyjnych, pozwalające nabywcy wygodnie oglądać i kupować te towary w dużych sklepach wielobranżowych lub supermarketach, doradztwo specjalistyczne w sprawach działalności gospodarczej, doradztwo w zarządzaniu działalnością gospodarczą, doradztwo w sprawach prowadzenia działalności gospodarczej, handlowe informacje i porady udzielane konsumentom, informacja o działalności gospodarczej, organizowanie wystaw w celach handlowych lub reklamowych, doradztwo handlowe, pomoc przy zarządzaniu przedsiębiorstwem przemysłowym lub handlowym, pomoc przedsiębiorstwom w działalności gospodarczej przemysłowej i handlowej, prezentowanie produktów w mediach dla celów sprzedaży detalicznej, rozpowszechnianie materiałów: ulotek, prospektów, druków i próbek, dystrybucja materiałów reklamowych: próbek, druków, prospektów i broszur, rozpowszechnianie ogłoszeń reklamowych, promocja sprzedaży dla osób trzecich, pomoc w zarządzaniu działalnością gospodarczą, konsultacje w zakresie izolacji cieplnych, akustycznych, wodochronnych, ogniochronnych z użyciem poliuretanu, sondaże opinii, badania rynku, **37** usługi w zakresie izolacji cieplnych, akustycznych, wodochronnych, ogniochronnych z użyciem poliuretanu, izolowanie budynków, zabezpieczanie budynków przed wilgocią, **41** organizowanie i prowadzenie kursów, organizowanie i prowadzenie seminariów, organizowanie i obsługa konferencji, organizowanie i prowadzenie zjazdów, organizowanie i prowadzenie sympozjów, organizowanie konkursów, **42** opracowywanie projektów technicznych w zakresie poliuretanowych izolacji cieplnych, akustycznych, wodochronnych, ogniochronnych, doradztwo budowlane, doradztwo techniczne w zakresie izolacji cieplnych, akustycznych, wodochronnych, ogniochronnych z użyciem poliuretanu.

(111) **260587** (220) 2012 02 02 (210) 396148
(151) 2013 10 10 (441) 2012 05 07
(732) SASKI PARTNERS SPÓŁKA Z OGRANICZONĄ
ODPOWIEDZIALNOŚCIĄ, Warszawa, PL.
(540) SASKI
(510), (511) **35** doradztwo w zakresie organizowania i prowadzenia działalności gospodarczej, doradztwo przy pozyskiwaniu partnerów biznesowych, analizy rynkowe, usługi tworzenia prognoz ekono-

micznych, analizy dotyczące kosztów, audyt, ekspertyzy w zakresie wydajności przedsiębiorstw, badanie przedsiębiorstw w dziedzinie działalności gospodarczej, usługi związane z przenoszeniem przedsiębiorstw, badania marketingowe, badania rynku, pozyskiwanie informacji o działalności gospodarczej, organizowanie aukcji i przetargów publicznych, **36** usługi finansowe, bankowe i ubezpieczeniowe, usługi doradztwa finansowego, w tym doradztwo przy fuzjach i przejęciach przedsiębiorstw i koordynacja przebiegu tych procesów, doradztwo przy wykupach lewarowanych i wykupach menedżerskich, przy sprzedaży i nabyciu spółek prywatnych i publicznych, nabyciu akcji lub aktywów spółek prywatnych i publicznych, organizowanie finansowania na rynkach akcji i instrumentów dłużnych, organizowanie finansowania dłużnego w bankach, doradztwo przy budowie finansowych strategii rozwoju, doradztwo przy restrukturyzacjach finansowych i majątkowych przedsiębiorstw, wyceny finansowe firm, analizy finansowe, analizy sytuacji finansowej spółek, wykonywanie modeli finansowych, symulacje ratingu kredytowego, doradztwo przy doborze optymalnego produktu finansowego, koordynacja procesu pozyskania finansowania dłużnego lub kapitałowego, organizowanie emisji akcji i obligacji, doradztwo przy pozyskiwaniu funduszy od funduszy inwestycyjnych i banków, doradztwo finansowe przy pozyskiwaniu partnerów biznesowych, strategiczne doradztwo finansowe, relacje inwestorskie dla spółek publicznych, doradztwo przy wyborze ścieżek rozwoju dla firm i sposobu finansowania tego rozwoju, usługi bankowe dla przedsiębiorstw i podmiotów sektora publicznego oraz zamożnych klientów indywidualnych, w szczególności udzielanie kredytów, wymiana walut, usługi w zakresie przyjmowania depozytów, usługi gwarancyjne; usługi zarządzania aktywami i majątkiem, w tym usługi zarządzania funduszami inwestycyjnymi; usługi maklerskie i usługi w zakresie obrotu papierami wartościowymi, usługi emisji papierów wartościowych, badania przedsiębiorstw w zakresie finansowym.

(111) **260588** (220) 2012 02 02 (210) 396149
(151) 2013 10 10 (441) 2012 05 07
(732) SASKI PARTNERS SPÓŁKA Z OGRANICZONĄ
ODPOWIEDZIALNOŚCIĄ, Warszawa, PL.
(540)



(531) 24.17.25, 26.1.1, 27.5.1
(510), (511) **35** doradztwo w zakresie organizowania i prowadzenia działalności gospodarczej, doradztwo przy pozyskiwaniu partnerów biznesowych, analizy rynkowe, usługi tworzenia prognoz ekonomicznych, analizy dotyczące kosztów, audyt, ekspertyzy w zakresie wydajności przedsiębiorstw, badanie przedsiębiorstw w dziedzinie działalności gospodarczej, usługi związane z przenoszeniem przedsiębiorstw, badania marketingowe, badania rynku, pozyskiwanie informacji o działalności gospodarczej, organizowanie aukcji i przetargów publicznych, **36** usługi finansowe, bankowe i ubezpieczeniowe, usługi doradztwa finansowego, w tym doradztwo przy fuzjach i przejęciach przedsiębiorstw i koordynacja przebiegu tych procesów, doradztwo przy wykupach lewarowanych i wykupach menedżerskich, przy sprzedaży i nabyciu spółek prywatnych i publicznych, nabyciu akcji lub aktywów spółek prywatnych i publicznych, organizowanie finansowania na rynkach akcji i instrumentów dłużnych, organizowanie finansowania dłużnego w bankach, doradztwo przy budowie finansowych strategii rozwoju, doradztwo przy restrukturyzacjach finansowych i majątkowych przedsiębiorstw, wyceny finansowe firm, analizy finansowe, analizy sytuacji finansowej spółek, wykonywanie modeli finansowych, symulacje ratingu kredytowego, doradztwo przy doborze optymalnego produktu finansowego, koordynacja procesu pozyskania finansowania dłużnego lub kapitałowego, organizowanie emisji akcji i obligacji, doradztwo przy pozyskiwaniu funduszy od funduszy inwestycyjnych i banków, doradztwo finansowe przy pozyskiwaniu partnerów biznesowych, strategiczne doradztwo finansowe, relacje inwestorskie dla spółek publicznych, doradztwo przy wyborze ścieżek rozwoju dla firm i sposobu finansowania tego rozwoju, usługi bankowe dla przedsiębiorstw i podmiotów sektora publicznego oraz zamożnych klientów indywidualnych, w szczególności udzielanie kredytów, wymiana walut, usługi w zakresie przyjmowania depozytów, usługi gwarancyjne; usługi zarządzania

aktywami i majątkiem, w tym usługi zarządzania funduszami inwestycyjnymi; usługi maklerskie i usługi w zakresie obrotu papierami wartościowymi, usługi emisji papierów wartościowych, badania przedsiębiorstw w zakresie finansowym.

(111) **260589** (220) 2012 02 02 (210) 396150
 (151) 2013 10 10 (441) 2012 05 07
 (732) SASKI PARTNERS SPÓŁKA Z OGRANICZONĄ
 ODPOWIEDZIALNOŚCIĄ, Warszawa, PL.
 (540)



(531) 24.17.25, 26.1.1, 27.5.1

(510), (511) **35** doradztwo w zakresie organizowania i prowadzenia działalności gospodarczej, doradztwo przy pozyskiwaniu partnerów biznesowych, analizy rynkowe, usługi tworzenia prognoz ekonomicznych, analizy dotyczące kosztów, audyt, ekspertyzy w zakresie wydajności przedsiębiorstw, badanie przedsiębiorstw w dziedzinie działalności gospodarczej, usługi związane z przenoszeniem przedsiębiorstw, badania marketingowe, badania rynku, pozyskiwanie informacji o działalności gospodarczej, organizowanie aukcji i przetargów publicznych, **36** usługi finansowe, bankowe i ubezpieczeniowe, usługi doradztwa finansowego, w tym doradztwo przy fuzjach i przejęciach przedsiębiorstw i koordynacja przebiegu tych procesów, doradztwo przy wykupach lewarowanych i wykupach menedżerskich, przy sprzedaży i nabyciu spółek prywatnych i publicznych, nabyciu akcji lub aktywów spółek prywatnych i publicznych, organizowanie finansowania na rynkach akcji i instrumentów dłużnych, organizowanie finansowania dłużnego w bankach, doradztwo przy budowie finansowych strategii rozwoju, doradztwo przy restrukturyzacjach finansowych i majątkowych przedsiębiorstw, wyceny finansowe firm, analizy finansowych, symulacje ratingu kredytowego, doradztwo przy doborze optymalnego produktu finansowego, koordynacja procesu pozyskania finansowania dłużnego lub kapitałowego, organizowanie emisji akcji i obligacji, doradztwo przy pozyskiwaniu funduszy od funduszy inwestycyjnych i banków, doradztwo finansowe przy pozyskiwaniu partnerów biznesowych, strategiczne doradztwo finansowe, relacje inwestorskie dla spółek publicznych, doradztwo przy wyborze ścieżek rozwoju dla firm i sposobu finansowania tego rozwoju, usługi bankowe dla przedsiębiorstw i podmiotów sektora publicznego oraz zamożnych klientów indywidualnych, w szczególności udzielanie kredytów, wymiana walut, usługi w zakresie przyjmowania depozytów, usługi gwarancyjne; usługi zarządzania aktywami i majątkiem, w tym usługi zarządzania funduszami inwestycyjnymi; usługi maklerskie i usługi w zakresie obrotu papierami wartościowymi, usługi emisji papierów wartościowych, badania przedsiębiorstw w zakresie finansowym.

(111) **260590** (220) 2012 02 09 (210) 396475
 (151) 2013 09 10 (441) 2012 05 21
 (732) NOMAX TRADING SPÓŁKA Z OGRANICZONĄ
 ODPOWIEDZIALNOŚCIĄ, Piekary Śląskie, PL.
 (540) NomaFilm
 (510), (511) **18** folie celulozowe; jelita do wyrobu kielbas, wędlin; osłonki do wędlin i serów.

(111) **260591** (220) 2012 04 16 (210) 399439
 (151) 2013 10 28 (441) 2012 07 30
 (732) Kwiaty Polskie Marketing Spółka z ograniczoną
 odpowiedzialnością, Łódź, PL.
 (540)



Kolor znaku: zielony, biały, żółty

(531) 2.9.1, 2.9.14, 26.1.1, 26.1.16, 27.5.1, 29.1.13

(510), (511) **05** żywność dietetyczna, artykuły spożywcze dla niemowląt, **09** gry komputerowe i oprogramowanie, **16** afisze, plakaty, broszury, ulotki, formularze, blankiety, druki, katalogi, książki, gazety, czasopisma, plansze, tablice ogłoszeniowe, **21** artykuły gospodarstwa domowego, przybory toaletowe, **28** gry i zabawki, **30** kawa, herbata, **35** sprzedaż detaliczna i hurtowa oraz pośrednictwo handlowe w sprzedaży detalicznej i hurtowej za pomocą środków komunikacji elektronicznej i innych środków komunikacji w zakresie towarów: kwiaty i rośliny, artykuły spożywcze pochodzenia roślinnego zwierzęcego, kawa, herbata, odzież, obuwie i nakrycia głowy, komputery urządzenia peryferyjne, oprogramowanie i gry komputerowe, żywność dietetyczna, artykuły spożywcze dla niemowląt, artykuły gospodarstwa domowego, przybory toaletowe, gry i zabawki, usługi public relations, usługi doradztwa w zakresie organizowania, prowadzenia i zarządzania działalnością gospodarczą, usługi agencji reklamowych, pośrednictwo sprzedaży czasu i miejsca na cele reklamowe w: radio, telewizji, mediach drukowanych, mediach elektronicznych i w Internecie, usługi badania rynku i opinii publicznej, organizowanie targów i wystaw handlowych, powielanie nośników informacji, **40** usługi drukowania i introligatorstwa, **41** usługi: wydawnicze w zakresie programów komputerowych, oprogramowania gier komputerowych, publikowania książek, gazet, czasopism i periodyków, publikowania elektronicznego on-line książek, gazet, czasopism i periodyków, publikowania tekstów innych niż reklamowe, produkcji i dystrybucji; filmów, nagrań wideo i programów telewizyjnych, projekcji filmów, organizowania i obsługi: kongresów, seminariów, sympozjów i zjazdów, organizacji targów i wystaw związanych z kulturą lub edukacją, usługi w zakresie: edukacji, edukacji sportowej, edukacji artystycznej, zajęć sportowych, rozrywki i rekreacji, **42** usługi w zakresie: tworzenia i utrzymywania stron internetowych dla osób trzecich, wykonywania badań naukowych i technicznych, **44** usługi w zakresie opieki zdrowotnej, **45** usługi obejmujące: doradztwo w zakresie własności intelektualnej, licencjonowanie własności intelektualnej, usługi społeczne mające na celu udzielanie charytatywnej pomocy materialnej i niematerialnej osobom znajdującym się w trudnej sytuacji życiowej.

(111) **260592** (220) 2012 05 24 (210) 400807
 (151) 2013 09 02 (441) 2012 08 27
 (732) ELBEST SPÓŁKA Z OGRANICZONĄ ODPOWIEDZIALNOŚCIĄ,
 Bełchatów, PL.
 (540)



Kolor znaku: niebieski, biały

(531) 26.1.1, 26.1.18, 27.5.1, 29.1.12

(510), (511) **35** usługi zarządzania w zakresie zamówień w handlu; usługi sekretarskie; usługi promocji sprzedaży dla osób trzecich; usługi organizowania targów w celach handlowych lub reklamowych; usługi zaopatrzenia osób trzecich w zakresie zakupów produktów i usług dla innych przedsiębiorstw; usługi zarządzania hotelami, **36** usługi administrowania nieruchomościami; dzierżawa majątku nieruchomego; dzierżawa nieruchomości, **39** usługi transportowe autobusowe; wynajmowanie garaży; usługi kierowców; wynajmowanie koni; usługi dostarczania kwiatów; usługi przechowywania łodzi; wynajmowanie magazynów; wynajmowanie miejsc parkingowych; usługi organizowania wycieczek; usługi organizowania wycieczek morskich; usługi osób towarzyszących podróżnym; prowadzenie parkingów; wynajmowanie miejsc na parkingi; usługi pilotowania; usługi rezerwowania miejsc na podróże; usługi transportu podróży; wypożyczanie pojazdów; transport; usługi transportu samochodami opancerzonymi; usługi przenoszenia, przewozu bagaży; usługi w zakresie przeprowadzek; usługi rezerwacji miejsc na podróż; usługi rezerwacji transportu; usługi transportu samochodowego; wypożyczanie samochodów; usługi transportu statkami; wynajmowanie statków; rejsy statkami wycieczkowymi; usługi turystyczne w zakresie zwiedzania; wypożyczanie łodzi, statków, **41** usługi związane z or-

ganizowaniem i obsługą dyskotek; obsługa sal gier; gry hazardowe; chronometraż imprez sportowych; usługi związane z organizacją imprez karaoke; usługi kasyn w zakresie gier hazardowych; usługi klubowe w zakresie rozrywki lub nauczania; usługi klubów zdrowia w zakresie poprawiania kondycji; organizowanie i obsługa konferencji, organizowanie i obsługa kongresów; organizowanie konkursów w zakresie edukacji lub rozrywki; organizowanie konkursów piękności; kultura fizyczna; organizowanie loterii; nocne kluby; wypożyczanie sprzętu do nurkowania; organizowanie obozów sportowych; usługi obozów wakacyjnych w zakresie rozrywki i zabawy; obsługa pól golfowych; obsługa sal kinowych; organizowanie balów; organizowanie i prowadzenie koncertów; organizowanie i prowadzenie warsztatów w zakresie szkoleń; organizowanie i prowadzenie seminariów; organizowanie i prowadzenie sympozjów; organizowanie i prowadzenie zjazdów; organizowanie zawodów sportowych; parki rozrywki; wypożyczanie sprzętu sportowego z wyjątkiem pojazdów; wynajmowanie stadionów; wynajmowanie kortów tenisowych; wypożyczanie sprzętu do nurkowania, **43** usługi barów szybkiej obsługi w zakresie snack-barów; usługi biur zakwaterowania w zakresie hoteli, pensjonatów; usługi domów opieki dla osób w podeszłym wieku; usługi domów turystycznych; usługi hoteli; usługi bufetów, kafeterii; usługi kawiarni; usługi moteli; obsługa gastronomiczna z własnym zapleczem, produktami i transportem; usługi pensjonatów; usługi rezerwacji miejsc w pensjonatach; rezerwacja kwater na pobyt czasowy; wynajmowanie pomieszczeń na pobyt czasowy; usługi restauracji; usługi restauracji samoobsługowych; usługi rezerwacji miejsc w hotelach; usługi stołówek; usługi barowe; usługi w zakresie wyposażenia i urządzeń kempingowych; organizowanie obozów wakacyjnych w zakresie zakwaterowania; wynajmowanie pomieszczeń na pobyt czasowy; wynajmowanie sal na mityngi, narady, posiedzenia; wypożyczanie krzesła, stołów, bielizny stołowej i szklanych naczyń; usługi hoteli dla zwierząt, **44** usługi aromaterapii; usługi chiropraktyki; usługi chirurgii drzew; usługi niszczenia chwastów; usługi fizjoterapii; usługi salonów fryzjerskich; usługi układania kompozycji kwiatowych; usługi projektowania krajobrazów; usługi łaźni publicznych; usługi łaźni tureckich; usługi manicure; usługi ogrodnictwa krajobrazowego; usługi salonów piękności; usługi placówek opieki pielęgniarstwa; usługi tępienia szkodników w rolnictwie, ogrodnictwie i leśnictwie; usługi z zakresu szkółek roślinnych; usługi pielęgnacji trawników; usługi kuracji uzdrowiskowych; usługi wizażu; usługi w zakresie korzystania z sauny; usługi w zakresie korzystania z solarów; usługi zabiegów pielęgnacyjnych zwierząt; usługi zabiegów pielęgnacyjnych zwierząt domowych.

(111) **260593** (220) 2012 05 28 (210) 400911
 (151) 2013 08 29 (441) 2012 09 10
 (732) EQUIMED HOŁDA, LENK, TREMBECKI SPÓŁKA JAWNA, Kraków, PL.
 (540) JUMED
 (510), (511) **10** sprzęt medyczny i laboratoryjny, naczynia i pojemniki medyczne, naczynia i pojemniki laboratoryjne, dozowniki i instrumenty do dozowania, pojemniki na pobrany materiał do badań diagnostycznych i laboratoryjnych, sprzęt medyczny i laboratoryjny jednorazowego użytku.

(111) **260594** (220) 2012 06 04 (210) 401239
 (151) 2013 07 31 (441) 2012 09 10
 (732) BENEFIT INTELLECTUAL PROPERTY SPÓŁKA Z OGRANICZONĄ ODPOWIEDZIALNOŚCIĄ, Warszawa, PL.
 (540) BENEFITPREMIUM
 (510), (511) **09** karty zakodowane magnetycznie; karty nagrane magnetycznie; magnetyczne karty identyfikujące; zintegrowane karty magnetyczne, elektroniczne lub kodowane; karty chipowe; czytniki kart chipowych; elektroniczne karty chipowe kodowane, **16** afisze; plakaty; artykuły biurowe z wyjątkiem mebli; bilety; bloczki do pisanja; broszury; chorągiewki papierowe; czasopisma; gazety; formularze; kalendarze; kartki z życzeniami; karty pocztowe; katalogi; koperty; książki; mapy; notatniki; notesy; papier w arkuszach; pióra wieczne; prospekty; skoroszyty na dokumenty teczki na dokumenty; wyroby z kartonu; karty do zawiadomień; materiały z tworzyw sztucznych do pakowania nie ujęte w innych klasach; czcionki drukarskie; matryce do druku ręcznego; materiały piśmienne; materiały szkoleniowe i instruktażowe z wyjątkiem aparatów, **18** aktówki; teczki; portfele na karty wizytowe; etui na klucze; komplety podróżne; opakowania ze

skóry; pasy; torby plażowe; plecaki; portfele; pudełka ze skóry lub ze skóry wtórnej; torby sportowe; walizy i torby podróżne, **25** bielizna damska i męska; bluzki; bluzy; kombinezony; obuwie sportowe; plażowe; turystyczne; gimnastyczne; chusty; fulardy; czapki; czepki kąpielowe; daszki do czapek; getry; kamizelki; kapelusze; kąpielówki; kombinezony; kostiumy kąpielowe; koszule; koszulki; gimnastyczne; krawaty; kurtki; kurtki wełniane lub futrzane z kapturem; legginsy; napierśniki; odzież; osłony przed słońcem; podeszwy butów; podkoszulki; rękawiczki; sandały; skarpetki; stroje plażowe; sukienki; swetry; szale; szaliki; szelki; szlafroki; T-shirty, **28** balony do zabawy; sprzęt sportowy turystyczny, wypoczynkowy, rekreacyjny; kije i kule bilardowe; rękawice bokserskie, golfowe, narciarskie; deski windsurfingowe; deskorolki; ekspandery; przyrządy do gimnastyki; torby na kije golfowe; żetony do gier; hantle; kije hokejowe; klocki do zabawy; kręgle; latawce; nagolenniki; nakolanniki; narty; torby na narty i deski surfingowe; narty surfingowe; narty wodne; ochraniacze; paralotnie; pluszowe zabawki; przyrządy do ćwiczeń fizycznych; rowery treningowe stacjonarne; torby na sprzęt do krykieta; worki treningowe; gry planszowe; karty do gry; zabawki, **35** wynajmowanie nośników reklamowych; wynajmowanie przestrzeni reklamowej; reklama; zarządzanie programami lojalnościowymi; obsługa, prowadzenie, nadzorowanie programów lojalnościowych dla klientów i programów motywacyjnych; organizowanie i zarządzanie programami motywacyjnymi w zakresie działalności gospodarczej i programami lojalnościowymi; usługi w zakresie kart lojalnościowych; badania rynku; badania opinii publicznej; usługi zarządzania w działalności handlowej; administrowanie w działalności handlowej; prace biurowe, **41** usługi informacji o rekreacji; usługi klubowe; usługi klubów zdrowia w zakresie poprawiania kondycji; organizowanie i obsługa konferencji, kongresów, konkursów; kształcenie praktyczne; usługi kultury fizycznej; organizowanie obozów sportowych; organizowanie i prowadzenie pracowni specjalistycznych, seminariów, sympozjów, zjazdów, przyjęć, wystaw z dziedziny kultury lub edukacji; organizowanie zawodów sportowych; organizowanie rozrywki; informacja o rozrywce; organizowanie zajęć sportowych i urządzeń sportowych; organizowanie obozów wakacyjnych; usługi związane z organizacją wypoczynku; usługi informacji o wypoczynku; usługi dystrybucji biletów.

(111) **260595** (220) 2012 06 04 (210) 401240
 (151) 2013 07 31 (441) 2012 09 10
 (732) BENEFIT INTELLECTUAL PROPERTY SPÓŁKA Z OGRANICZONĄ ODPOWIEDZIALNOŚCIĄ, Warszawa, PL.
 (540) MULTIBENEFIT
 (510), (511) **09** karty zakodowane magnetycznie; karty nagrane magnetycznie; magnetyczne karty identyfikujące; zintegrowane karty magnetyczne, elektroniczne lub kodowane; karty chipowe; czytniki kart chipowych; elektroniczne karty chipowe kodowane, **16** afisze; plakaty; artykuły biurowe z wyjątkiem mebli; bilety; bloczki do pisanja; broszury; chorągiewki papierowe; czasopisma; gazety; formularze; kalendarze; kartki z życzeniami; karty pocztowe; katalogi; koperty; książki; mapy; notatniki; notesy; papier w arkuszach; pióra wieczne; prospekty; skoroszyty na dokumenty teczki na dokumenty; wyroby z kartonu; karty do zawiadomień; materiały z tworzyw sztucznych do pakowania nie ujęte w innych klasach; czcionki drukarskie; matryce do druku ręcznego; materiały piśmienne; materiały szkoleniowe i instruktażowe z wyjątkiem aparatów, **18** aktówki; teczki; portfele na karty wizytowe; etui na klucze; komplety podróżne; opakowania ze skóry; pasy; torby plażowe; plecaki; portfele; pudełka ze skóry lub ze skóry wtórnej; torby sportowe; walizy i torby podróżne, **25** bielizna damska i męska; bluzki; bluzy; kombinezony; obuwie sportowe; plażowe; turystyczne; gimnastyczne; chusty; fulardy; czapki; czepki kąpielowe; daszki do czapek; getry; kamizelki; kapelusze; kąpielówki; kombinezony; kostiumy kąpielowe; koszule; koszulki gimnastyczne; krawaty; kurtki; kurtki wełniane lub futrzane z kapturem; legginsy; napierśniki; odzież; osłony przed słońcem; podeszwy butów; podkoszulki; rękawiczki; sandały; skarpetki; stroje plażowe; sukienki; swetry; szale; szaliki; szelki; szlafroki; T-shirty, **28** balony do zabawy; sprzęt sportowy turystyczny, wypoczynkowy, rekreacyjny; kije i kule bilardowe; rękawice bokserskie, golfowe, narciarskie; deski windsurfingowe; deskorolki; ekspandery; przyrządy do gimnastyki; torby na kije golfowe; żetony do gier; hantle; kije hokejowe; klocki do zabawy; kręgle; latawce; nagolenniki; nakolanniki; narty; torby na narty i deski surfingowe; narty surfingowe; narty wodne; ochraniacze; paralotnie;

pluszowe zabawki; przyrządy do ćwiczeń fizycznych; rowery treningowe stacjonarne; torby na sprzęt do krykieta; worki treningowe; gry planszowe; karty do gry; zabawki, **35** wynajmowanie nośników reklamowych; wynajmowanie przestrzeni reklamowej; reklama; zarządzanie programami lojalnościowymi; obsługa, prowadzenie, nadzorowanie programów lojalnościowych dla klientów i programów motywacyjnych; organizowanie i zarządzanie programami motywacyjnymi w zakresie działalności gospodarczej i programami lojalnościowymi; usługi w zakresie kart lojalnościowych; badania rynku; badania opinii publicznej; usługi zarządzania w działalności handlowej; administrowanie w działalności handlowej; prace biurowe, **41** usługi informacji o rekreacji; usługi klubowe; usługi klubów zdrowia w zakresie poprawiania kondycji; organizowanie i obsługa konferencji, kongresów, konkursów; kształcenie praktyczne; usługi kultury fizycznej; organizowanie obozów sportowych; organizowanie i prowadzenie pracowni specjalistycznych, seminariów, sympozjów, zjazdów, przyjęć, wystaw z dziedziny kultury lub edukacji; organizowanie zawodów sportowych; organizowanie rozrywki; informacja o rozrywce; organizowanie zajęć sportowych i urządzeń sportowych; organizowanie obozów wakacyjnych; usługi związane z organizacją wypoczynku; usługi informacji o wypoczynku; usługi dystrybucji biletów.

(111) **260596** (220) 2012 06 04 (210) 401241

(151) 2013 06 24 (441) 2012 09 10

(732) BENEFIT INTELLECTUAL PROPERTY SPÓŁKA
Z OGRANICZONĄ ODPOWIEDZIALNOŚCIĄ, Warszawa, PL.

(540) MULTITEATR

(510), (511) **09** karty zakodowane magnetycznie; karty nagrane magnetycznie; magnetyczne karty identyfikujące; zintegrowane karty magnetyczne, elektroniczne lub kodowane; karty chipowe; czytniki kart chipowych; elektroniczne karty chipowe kodowane, **16** afisze; plakaty; artykuły biurowe z wyjątkiem mebli; bilety; bloczki do pisania; broszury; chorągiewki papierowe; czasopisma; gazety; formularze; kalendarze; kartki z życzeniami; karty pocztowe; katalogi; koperty; książki; mapy; notatniki; notesy; papier w arkuszach; pióra wieczne; prospekty; skoroszyty na dokumenty teczki na dokumenty; wyrob z kartonu; karty do zawiadomień; materiały z tworzyw sztucznych do pakowania nie ujęte w innych klasach; czcionki drukarskie; matryce do druku ręcznego; materiały piśmienne; materiały szkoleniowe i instruktażowe z wyjątkiem aparatów, **18** aktówki; teczki; portfele na karty wizytowe; etui na klucze; komplety podróżne; opakowania ze skóry; pasy; torby plażowe; plecaki; portfele; pudełka ze skóry lub ze skóry wtórnej; torby sportowe; walizy i torby podróżne, **35** wynajmowanie nośników reklamowych; wynajmowanie przestrzeni reklamowej; reklama; zarządzanie programami lojalnościowymi; obsługa, prowadzenie, nadzorowanie programów lojalnościowych dla klientów i programów motywacyjnych; organizowanie i zarządzanie programami motywacyjnymi w zakresie działalności gospodarczej i programami lojalnościowymi; usługi w zakresie kart lojalnościowych; badania rynku; badania opinii publicznej; usługi zarządzania w działalności handlowej; administrowanie w działalności handlowej; prace biurowe, **41** usługi informacji o rekreacji; usługi klubowe; usługi klubów zdrowia w zakresie poprawiania kondycji; organizowanie i obsługa konferencji, kongresów, konkursów; kształcenie praktyczne; usługi kultury fizycznej; organizowanie obozów sportowych; organizowanie i prowadzenie pracowni specjalistycznych, seminariów, sympozjów, zjazdów, przyjęć, wystaw z dziedziny kultury lub edukacji; organizowanie zawodów sportowych; organizowanie rozrywki; informacja o rozrywce; organizowanie zajęć sportowych i urządzeń sportowych; organizowanie obozów wakacyjnych; usługi związane z organizacją wypoczynku; usługi informacji o wypoczynku; usługi dystrybucji biletów.

(111) **260597** (220) 2012 06 04 (210) 401242

(151) 2013 06 24 (441) 2012 09 10

(732) BENEFIT INTELLECTUAL PROPERTY SPÓŁKA
Z OGRANICZONĄ ODPOWIEDZIALNOŚCIĄ, Warszawa, PL.

(540)



Kolor znaku: czarny, zielony, czerwony, żółty, niebieski, biały
(531) 26.15.1, 27.5.1, 29.1.15

(510), (511) **09** karty zakodowane magnetycznie; karty nagrane magnetycznie; magnetyczne karty identyfikujące; zintegrowane karty magnetyczne, elektroniczne lub kodowane; karty chipowe; czytniki kart chipowych; elektroniczne karty chipowe kodowane, **16** afisze; plakaty; artykuły biurowe z wyjątkiem mebli; bilety; bloczki do pisania; broszury; chorągiewki papierowe; czasopisma; gazety; formularze; kalendarze; kartki z życzeniami; karty pocztowe; katalogi; koperty; książki; mapy; notatniki; notesy; papier w arkuszach; pióra wieczne; prospekty; skoroszyty na dokumenty teczki na dokumenty; wyroby z kartonu; karty do zawiadomień; materiały z tworzyw sztucznych do pakowania nie ujęte w innych klasach; czcionki drukarskie; matryce do druku ręcznego; materiały piśmienne; materiały szkoleniowe i instruktażowe z wyjątkiem aparatów, **18** aktówki; teczki; portfele na karty wizytowe; etui na klucze; komplety podróżne; opakowania ze skóry; pasy; torby plażowe; plecaki; portfele; pudełka ze skóry lub ze skóry wtórnej; torby sportowe; walizy i torby podróżne, **25** bielizna damska i męska; bluzki; bluzy; kombinezony; obuwanie sportowe; plażowe; turystyczne; gimnastyczne; chusty; fulardy; czapki; czepki kąpielowe; daszki do czapek; getry; kamizelki; kapelusze; kąpielówki; kombinezony; kostiumy kąpielowe; koszule; koszulki; gimnastyczne; krawaty; kurtki; kurtki wełniane lub futrzane z kapturem; legginsy; napierśniki; odzież; osłony przed słońcem; podeszwy butów; podkoszulki; rękawiczki; sandały; skarpetki; stroje plażowe; sukienki; swetry; szale; szaliki; szelki; szlafroki; T-shirty, **28** balony do zabawy; sprzęt sportowy turystyczny, wypoczynkowy, rekreacyjny; kije i kule bilardowe; rękawice bokserskie, golfowe, narciarskie; deski windsurfingowe; deskorolki; ekspandery; przyrządy do gimnastyki; torby na kije golfowe; żetony do gier; hantle; kije hokejowe; klocki do zabawy; kręgle; latawce; nagolenniki; nakolanniki; narty; torby na narty i deski surfingowe; narty surfingowe; narty wodne; ochraniacze; paralotnie; pluszowe zabawki; przyrządy do ćwiczeń fizycznych; rowery treningowe stacjonarne; torby na sprzęt do krykieta; worki treningowe; gry planszowe; karty do gry; zabawki, **35** wynajmowanie nośników reklamowych; wynajmowanie przestrzeni reklamowej; reklama; zarządzanie programami lojalnościowymi; obsługa, prowadzenie, nadzorowanie programów lojalnościowych dla klientów i programów motywacyjnych; organizowanie i zarządzanie programami motywacyjnymi w zakresie działalności gospodarczej i programami lojalnościowymi; usługi w zakresie kart lojalnościowych; badania rynku; badania opinii publicznej; usługi zarządzania w działalności handlowej; administrowanie w działalności handlowej; prace biurowe, **41** usługi informacji o rekreacji; usługi klubowe; usługi klubów zdrowia w zakresie poprawiania kondycji; organizowanie i obsługa konferencji, kongresów, konkursów; kształcenie praktyczne; usługi kultury fizycznej; organizowanie obozów sportowych; organizowanie i prowadzenie pracowni specjalistycznych, seminariów, sympozjów, zjazdów, przyjęć, wystaw z dziedziny kultury lub edukacji; organizowanie zawodów sportowych; organizowanie rozrywki; informacja o rozrywce; organizowanie zajęć sportowych i urządzeń sportowych; organizowanie obozów wakacyjnych; usługi związane z organizacją wypoczynku; usługi informacji o wypoczynku; usługi dystrybucji biletów.

(111) **260598** (220) 2012 06 04 (210) 401244

(151) 2013 07 31 (441) 2012 09 10

(732) BENEFIT INTELLECTUAL PROPERTY SPÓŁKA
Z OGRANICZONĄ ODPOWIEDZIALNOŚCIĄ, Warszawa, PL.

(540) BENEFITKIDS

(510), (511) **09** karty zakodowane magnetycznie; karty nagrane magnetycznie; magnetyczne karty identyfikujące; zintegrowane karty magnetyczne, elektroniczne lub kodowane; karty chipowe; czytniki kart chipowych; elektroniczne karty chipowe kodowane, **16** afisze; plakaty; artykuły biurowe z wyjątkiem mebli; bilety; bloczki do pisania; broszury; chorągiewki papierowe; czasopisma; gazety; formularze; kalendarze; kartki z życzeniami; karty pocztowe; katalogi; koperty; książki; mapy; notatniki; notesy; papier w arkuszach; pióra wieczne; prospekty; skoroszyty na dokumenty teczki na dokumenty; wyrob z kartonu; karty do zawiadomień; materiały z tworzyw sztucznych do pakowania nie ujęte w innych klasach; czcionki drukarskie; matryce do druku ręcznego; materiały piśmienne; materiały szkoleniowe i instruktażowe z wyjątkiem aparatów, **18** aktówki; teczki; portfele na karty wizytowe; etui na klucze; komplety podróżne; opakowania ze skóry; pasy; torby plażowe; plecaki; portfele; pudełka ze skóry lub ze skóry wtórnej; torby sportowe; walizy i torby podróżne, **25** bielizna damska i męska; bluzki; bluzy; kombinezony; obuwanie sportowe;

plażowe; turystyczne; gimnastyczne; chusty; fulardy; czapki; czepek kąpielowe; daszki do czapek; getry; kamizelki; kapelusze; kąpielówki; kombinezony; kostiumy kąpielowe; koszuły; koszulki gimnastyczne; krawaty; kurtki; kurtki wełniane lub futrzane z kapturem; legginsy; napierśniki; odzież; osłony przed słońcem; podeszwy butów; podkoszulki; rękawiczki; sandały; skarpetki; stroje plażowe; sukienki; swetry; szale; szaliki; szelki; szlafroki; T-shirty, **28** balony do zabawy; sprzęt sportowy turystyczny, wypoczynkowy, rekreacyjny; kije i kule bilardowe; rękawice bokserskie, golfowe, narciarskie; deski windsurfingowe; deskorolki; ekspandery; przyrządy do gimnastyki; torby na kije golfowe; żetony do gier; hantle; kije hokejowe; klocki do zabawy; kręgle; latawce; nagolenniki; nakolanniki; narty; torby na narty i deski surfingowe; narty surfingowe; narty wodne; ochraniacze; parolotnie; pluszowe zabawki; przyrządy do ćwiczeń fizycznych; rowery treningowe stacjonarne; torby na sprzęt do krykieta; worki treningowe; gry planszowe; karty do gry; zabawki, **35** wynajmowanie nośników reklamowych; wynajmowanie przestrzeni reklamowej; reklama; zarządzanie programami lojalnościowymi; obsługa, prowadzenie, nadzorowanie programów lojalnościowych dla klientów i programów motywacyjnych; organizowanie i zarządzanie programami motywacyjnymi w zakresie działalności gospodarczej i programami lojalnościowymi; usługi w zakresie kart lojalnościowych; badania rynku; badania opinii publicznej; usługi zarządzania w działalności handlowej; administrowanie w działalności handlowej; prace biurowe, **41** usługi informacji o rekreacji; usługi klubowe; usługi klubów zdrowia w zakresie poprawiania kondycji; organizowanie i obsługa konferencji, kongresów, konkursów; kształcenie praktyczne; usługi kultury fizycznej; organizowanie obozów sportowych; organizowanie i prowadzenie pracowni specjalistycznych, seminariów, sympozjów, zjazdów, przyjęć, wystaw z dziedziny kultury lub edukacji; organizowanie zawodów sportowych; organizowanie rozrywki; informacja o rozrywce; organizowanie zajęć sportowych i urządzeń sportowych; organizowanie obozów wakacyjnych; usługi związane z organizacją wypoczynku; usługi informacji o wypoczynku; usługi dystrybucji biletów.

(111) **260599** (220) 2012 06 04 (210) 401246
 (151) 2013 06 24 (441) 2012 09 10
 (732) BENEFIT INTELLECTUAL PROPERTY SPÓŁKA
 Z OGRANICZONĄ ODPOWIEDZIALNOŚCIĄ, Warszawa, PL.
 (540)



(531) 4.5.21, 27.5.1
 (510), (511) **09** karty zakodowane magnetycznie; karty nagrane magnetycznie; magnetyczne karty identyfikujące; zintegrowane karty magnetyczne, elektroniczne lub kodowane; karty chipowe; czytniki kart chipowych; elektroniczne karty chipowe kodowane, **16** afisze; plakaty; artykuły biurowe z wyjątkiem mebli; bilety; bloczki do pisanania; broszury; chorągiewki papierowe; czasopisma; gazety; formularze; kalendarze; kartki z życzeniami; karty pocztowe; katalogi; koperty; książki; mapy; notatniki; notesy; papier w arkuszach; pióra wieczne; prospekty; skoroszyty na dokumenty teczek na dokumenty; wyroby z kartonu; karty do zawiadomień; materiały z tworzyw sztucznych do pakowania nie ujęte w innych klasach; czcionki drukarskie; matryce do druku ręcznego; materiały piśmienne; materiały szkoleniowe i instruktażowe z wyjątkiem aparatów, **18** aktówki; teczki; portfele na karty wizytowe; etui na klucze; komplety podrózne; opakowania ze skóry; pasy; torby plażowe; plecaki; portfele; pudełka ze skóry lub ze skóry wtórnej; torby sportowe; walizy i torby podrózne, **35** wynajmowanie nośników reklamowych; wynajmowanie przestrzeni reklamowej; reklama; zarządzanie programami lojalnościowymi; obsługa, prowadzenie, nadzorowanie programów lojalnościowych dla klientów i programów motywacyjnych; organizowanie i zarządzanie programami motywacyjnymi w zakresie działalności gospodarczej i programami lojalnościowymi; usługi w zakresie kart lojalnościowych; badania rynku; badania opinii publicznej; usługi zarządzania w działalności handlowej; administrowanie w działalności

handlowej; prace biurowe, **41** usługi informacji o rekreacji; usługi klubowe; usługi klubów zdrowia w zakresie poprawiania kondycji; organizowanie i obsługa konferencji, kongresów, konkursów; kształcenie praktyczne; usługi kultury fizycznej; organizowanie obozów sportowych; organizowanie i prowadzenie pracowni specjalistycznych, seminariów, sympozjów, zjazdów, przyjęć, wystaw z dziedziny kultury lub edukacji; organizowanie zawodów sportowych; organizowanie rozrywki; informacja o rozrywce; organizowanie zajęć sportowych i urządzeń sportowych; organizowanie obozów wakacyjnych; usługi związane z organizacją wypoczynku; usługi informacji o wypoczynku; usługi dystrybucji biletów.

(111) **260600** (220) 2012 06 04 (210) 401250
 (151) 2013 06 24 (441) 2012 09 10
 (732) BENEFIT INTELLECTUAL PROPERTY SPÓŁKA
 Z OGRANICZONĄ ODPOWIEDZIALNOŚCIĄ, Warszawa, PL.
 (540)



Kolor znaku: czerwony, czarny, biały
 (531) 26.1.1, 26.1.18, 27.5.1, 29.1.13
 (510), (511) **09** karty zakodowane magnetycznie; karty nagrane magnetycznie; magnetyczne karty identyfikujące; zintegrowane karty magnetyczne, elektroniczne lub kodowane; karty chipowe; czytniki kart chipowych; elektroniczne karty chipowe kodowane, **16** afisze; plakaty; artykuły biurowe z wyjątkiem mebli; bilety; bloczki do pisanania; broszury; chorągiewki papierowe; czasopisma; gazety; formularze; kalendarze; kartki z życzeniami; karty pocztowe; katalogi; koperty; książki; mapy; notatniki; notesy; papier w arkuszach; pióra wieczne; prospekty; skoroszyty na dokumenty teczek na dokumenty; wyroby z kartonu; karty do zawiadomień; materiały z tworzyw sztucznych do pakowania nie ujęte w innych klasach; czcionki drukarskie; matryce do druku ręcznego; materiały piśmienne; materiały szkoleniowe i instruktażowe z wyjątkiem aparatów, **18** aktówki; teczki; portfele na karty wizytowe; etui na klucze; komplety podrózne; opakowania ze skóry; pasy; torby plażowe; plecaki; portfele; pudełka ze skóry lub ze skóry wtórnej; torby sportowe; walizy i torby podrózne, **25** bielizna damska i męska; bluzki; bluzy; kombinezony; obuwie sportowe; plażowe; turystyczne; gimnastyczne; chusty; fulardy; czapki; czepek kąpielowe; daszki do czapek; getry; kamizelki; kapelusze; kąpielówki; kombinezony; kostiumy kąpielowe; koszuły; koszulki gimnastyczne; krawaty; kurtki; kurtki wełniane lub futrzane z kapturem; legginsy; napierśniki; odzież; osłony przed słońcem; podeszwy butów; podkoszulki; rękawiczki; sandały; skarpetki; stroje plażowe; sukienki; swetry; szale; szaliki; szelki; szlafroki; T-shirty, **28** balony do zabawy; sprzęt sportowy turystyczny, wypoczynkowy, rekreacyjny; kije i kule bilardowe; rękawice bokserskie, golfowe, narciarskie; deski windsurfingowe; deskorolki; ekspandery; przyrządy do gimnastyki; torby na kije golfowe; żetony do gier; hantle; kije hokejowe; klocki do zabawy; kręgle; latawce; nagolenniki; nakolanniki; narty; torby na narty i deski surfingowe; narty surfingowe; narty wodne; ochraniacze; parolotnie; pluszowe zabawki; przyrządy do ćwiczeń fizycznych; rowery treningowe stacjonarne; torby na sprzęt do krykieta; worki treningowe; gry planszowe; karty do gry; zabawki, **35** wynajmowanie nośników reklamowych; wynajmowanie przestrzeni reklamowej; reklama; zarządzanie programami lojalnościowymi; obsługa, prowadzenie, nadzorowanie programów lojalnościowych dla klientów i programów motywacyjnych; organizowanie i zarządzanie programami motywacyjnymi w zakresie działalności gospodarczej i programami lojalnościowymi; usługi w zakresie kart lojalnościowych; badania rynku; badania opinii publicznej; usługi zarządzania w działalności handlowej; administrowanie w działalności handlowej; prace biurowe, **41** usługi informacji o rekreacji; usługi klubowe; usługi klubów zdrowia w zakresie poprawiania kondycji; organizowanie i obsługa konferencji, kongresów, konkursów; kształcenie praktyczne; usługi kultury fizycznej; organizowanie obozów sportowych; organizowanie i prowadzenie pracowni specjalistycznych, seminariów, sympozjów, zjazdów, przyjęć, wystaw z dziedziny kultury lub edukacji;

organizowanie zawodów sportowych; organizowanie rozrywki; informacja o rozrywce; organizowanie zajęć sportowych i urządzeń sportowych; organizowanie obozów wakacyjnych; usługi związane z organizacją wypoczynku; usługi informacji o wypoczynku; usługi dystrybucji biletów.

(111) **260601** (220) 2010 08 26 (210) 374614
(151) 2013 09 10 (441) 2010 12 06
(732) PMT Spółka z ograniczoną odpowiedzialnością, Kraków, PL.
(540)



Kolor znaku: biały, niebieski, jasnoniebieski, ciemnoniebieski
(531) 26.4.1, 26.4.4, 26.11.2, 26.11.7, 27.5.1, 29.1.12
(510), (511) **09** wagi.

(111) **260602** (220) 2011 10 17 (210) 391627
(151) 2013 01 14 (441) 2012 01 30
(732) MISTERS AUDYTOR SPÓŁKA Z OGRANICZONĄ ODPOWIEDZIALNOŚCIĄ, Warszawa, PL.
(540) Mistery Audytor

(510), (511) **35** analizy kosztów, badania w dziedzinie działalności gospodarczej, badania rynku, prognozy ekonomiczne, doradztwo w zakresie organizowania i prowadzenia działalności gospodarczej, doradztwo w zakresie prowadzenia działalności gospodarczej, doradztwo specjalistyczne w sprawach działalności gospodarczej, doradztwo w zakresie zarządzania personelem, ekspertyzy w zakresie wydolności przedsiębiorstw, sporządzanie sprawozdań rachunkowych, rachunkowość, wyceny handlowe, doradztwo w zakresie zarządzania działalnością gospodarczą, pomoc w zarządzaniu działalnością gospodarczą, **36** analizy finansowe, doradztwo w sprawach finansowych, ekspertyzy dla celów fiskalnych, wycena nieruchomości, **41** nauczanie.

(111) **260603** (220) 2012 01 11 (210) 395075
(151) 2013 09 12 (441) 2012 04 23
(732) INSTYTUT ANALIZ GENETYCZNYCH SPÓŁKA Z OGRANICZONĄ ODPOWIEDZIALNOŚCIĄ, Warszawa, PL.
(540)



Kolor znaku: pomarańczowy, niebieski
(531) 27.5.1, 29.1.12
(510), (511) **41** uświadamianie oraz promocja badań biologicznych, w szczególności analiz genetycznych wśród klientów indywidualnych i instytucjonalnych, organizowanie oraz prowadzenie szkoleń nt. wykorzystania badań biologicznych, w szczególności analiz genetycznych, upowszechnianie badań biologicznych, w szczególności analiz genetycznych, publikacje naukowe w czasopiśmie branżowym (sport, biologia, medycyna), doradztwo w sprawie wykorzystania wiedzy dotyczącej wyników badań biologicznych, w szczególności analiz genetycznych, **42** wykonywanie badań biologicznych, w szczególności analiz genetycznych, wyszukiwanie nowych markerów genetycznych mających wykorzystanie w sporcie.

(111) **260604** (220) 2012 02 06 (210) 396305
(151) 2013 09 02 (441) 2012 05 21
(732) VINPOL SPÓŁKA Z OGRANICZONĄ ODPOWIEDZIALNOŚCIĄ, Toruń, PL.

(540)



Kolor znaku: brązowy, ciemnobrązowy, czarny, jasnobrązowy, jasnozielony
(531) 2.1.1, 5.7.1, 6.7.4, 19.7.1, 20.5.15, 25.1.15, 27.5.1, 29.1.15
(510), (511) **33** napoje spirytusowe; wódki.

(111) **260605** (220) 2012 02 13 (210) 396608
(151) 2013 08 30 (441) 2012 05 21
(732) ZAKŁADY MIĘSNE MADEJ & WRÓBEL SPÓŁKA Z OGRANICZONĄ ODPOWIEDZIALNOŚCIĄ, Ruda Śląska, PL.
(540) czeremchowa wędzarnia

(510), (511) **29** mięso, ekstrakty mięsne, drób, dziczyzna i ich przetwory, wyroby wędliniarskie, wędliny wieprzowe i mieszane z mięsem drobiowym, wołowym i dziczyzną, wędliny drobiowe, dziczyzna, kiełbasy, paszety, salcesony, pieczenie, mielonki, galarety, wędzonki, konserwy mięsne, wyroby garmażeryjne, przetwory z krwi, flaki, podroby, smalec, galarety jadalne, pasty jadalne, sałatki mięsno-warzywne, oleje i tłuszcze jadalne.

(111) **260606** (220) 2012 02 20 (210) 396959
(151) 2013 09 23 (441) 2012 06 04
(732) GRUPA AZOTY POLSKIE KONSORCJUM CHEMICZNE SPÓŁKA Z OGRANICZONĄ ODPOWIEDZIALNOŚCIĄ, Tarnów, PL.
(540) Polskie Konsorcjum Chemiczne

(510), (511) **35** doradztwo w zakresie organizowania i prowadzenia działalności gospodarczej i zarządzania, działalność rachunkowo-księgową, doradztwo podatkowe, pomoc w prowadzeniu działalności gospodarczej, prognozy ekonomiczne, rachunkowość, ekspertyzy opłacalności, sprzedaż hurtowa i detaliczna maszyn i urządzeń dla budownictwa jak również części zamiennych do maszyn i urządzeń dla budownictwa także poprzez Internet, **36** doradztwo w sprawach finansowych, ekspertyzy do celów podatkowych, **37** usługi związane ze wznoszeniem budynków mieszkalnych i niemieskalnych, z budową rurociągów, linii telekomunikacyjnych i elektroenergetycznych, z budową obiektów inżynierii lądowej i wodnej, usługi związane z wykonywaniem instalacji elektrycznych, wodno-kanalizacyjnych i pozostałych instalacji budowlanych usługi związane z wykonywaniem robót budowlanych wykończeniowych, naprawa, konserwacja i renowacja maszyn i urządzeń szczególnie budowlanych, wynajem sprzętu budowlanego, naprawa i konserwacja metalowych wyrobów gotowych, **39** magazynowanie i przechowywanie towarów na rzecz osób trzecich, **42** usługi inżynierskie w zakresie ocen, opinii, badań oraz sporządzania raportów na polu naukowym i technologicznym, opracowywanie projektów technicznych, projektowanie specjalistyczne, świadczenie wyżej wymienionych usług także poprzez Internet z wykorzystaniem stron internetowych specjalnie do tego celu stworzonych.

(111) **260607** (220) 2012 02 20 (210) 396960
(151) 2013 09 23 (441) 2012 06 04
(732) GRUPA AZOTY POLSKIE KONSORCJUM CHEMICZNE SPÓŁKA Z OGRANICZONĄ ODPOWIEDZIALNOŚCIĄ, Tarnów, PL.
(540) PKCH

(510), (511) **35** doradztwo w zakresie organizowania i prowadzenia działalności gospodarczej i zarządzania, działalność rachunkowo-księgową, doradztwo podatkowe, pomoc w prowadzeniu działalno-

ści gospodarczej, prognozy ekonomiczne, rachunkowość, ekspertyzy opłacalności, sprzedaż hurtowa i detaliczna maszyn i urządzeń dla budownictwa jak również części zamiennych do maszyn i urządzeń dla budownictwa także poprzez Internet, **36** doradztwo w sprawach finansowych, ekspertyzy do celów podatkowych, **37** usługi związane ze wznoszeniem budynków mieszkalnych i niemieszkalnych, z budową rurociągów, linii telekomunikacyjnych i elektroenergetycznych, z budową obiektów inżynierii lądowej i wodnej, usługi związane z wykonywaniem instalacji elektrycznych, wodno-kanalizacyjnych i pozostałych instalacji budowlanych, usługi związane z wykonywaniem robót budowlanych wykończeniowych, naprawa, konserwacja i renowacja maszyn i urządzeń szczególnie budowlanych, wynajem sprzętu budowlanego, naprawa i konserwacja metalowych wyrobów gotowych, **39** magazynowanie i przechowywanie towarów na rzecz osób trzecich, **42** usługi inżynierskie w zakresie ocen, opinii, badań oraz sporządzania raportów na polu naukowym i technologicznym, opracowywanie projektów technicznych, projektowanie specjalistyczne, świadczenie wyżej wymienionych usług także poprzez Internet z wykorzystaniem stron internetowych specjalnie do tego celu tworzonych.

(111) **260608** (220) 2012 02 29 (210) 397440
 (151) 2013 10 02 (441) 2012 06 04
 (732) NALEWAJKO BARTŁOMIEJ P.H.U. ABT, Wrocław, PL.
 (540)



Kolor znaku: niebieski, czarny, jasnoszary
 (531) 27.5.1, 29.1.13
 (510), (511) **37** usługi tapicerskie, tapicerowanie mebli, konserwacja, czyszczenie, reparacja skór.

(111) **260609** (220) 2012 03 02 (210) 397502
 (151) 2013 10 25 (441) 2012 06 04
 (732) XL-TAPE INTERNATIONAL SPÓŁKA Z OGRANICZONĄ
 ODPOWIEDZIALNOŚCIĄ, Kielce, PL.
 (540)



Kolor znaku: czerwony, szary, biały
 (531) 26.4.2, 27.5.1, 29.1.13
 (510), (511) **16** taśmy klejące, taśmy papierowe, taśmy przyklepne, taśmy samoprzylepne, **17** taśmy samoprzylepne przeznaczone do oklejania, zabezpieczenia powierzchni, stosowane zwłaszcza w branży malarskiej i lakierniczej, taśmy uszczelniające.

(111) **260610** (220) 2012 03 13 (210) 397962
 (151) 2013 09 02 (441) 2012 06 18
 (732) GROUP SERVICE SPÓŁKA Z OGRANICZONĄ
 ODPOWIEDZIALNOŚCIĄ, Wrocław, PL.
 (540) DARŁOWIAK

(510), (511) **32** aperityfy bezalkoholowe, bezalkoholowe napoje, bezalkoholowe napoje z soków owocowych, bezalkoholowe wyciągi z owoców, bezalkoholowe napoje na bazie miodu, brzeczka, brzeczka piwna, brzeczka słodowa, ekstrakty owocowe bezalkoholowe, esencje do produkcji napojów, imbirowe piwo, koktajle bezalkoholowe, kwas chlebowy, lemoniada, mleko arachidowe w postaci napoju bezalkoholowego, mleko migdałowe w postaci napojów, napoje izotoniczne, napoje serwatkowe, orszada, owocowe soki, owocowe nektary, bezalkoholowe, pastylki do napojów gazowanych, piwo, piwo słodowe, pomidorowy sok w postaci napojów, preparaty do produkcji wody gazowanej, preparaty do produkcji napojów, preparaty do sporządzania likierów, proszki do gazowanych napojów, proszek do wytwarzania napojów gazowanych, produkty do wytwarzania wody mineralnej, sarsaparyla w postaci napojów bezalkoholowych, soki warzywne

w postaci napojów, sok jabłkowy, sorbety w postaci napojów, syropy do lemoniady, syropy do napojów, winogronowy moszcz, niesfermentowany, woda zaliczana do napojów w tym: gazowana, litowa, mineralna, selcerska, sodowa, stołowa, wyciąg z chmielu do wytwarzania piwa, **38** agencje informacyjne w formie aktualności, agencje informacyjne w formie wiadomości, informacja o telekomunikacji, łączność poprzez sieć światłowodów, łączność poprzez terminale komputerowe, łączność telefoniczna, łączność telegraficzna, łączność za pomocą telefonii komórkowej, obsługa telekonferencji, poczta elektroniczna, połączenie ze światową siecią komputerową za pośrednictwem telekomunikacji, przesyłanie informacji, przesyłanie informacji tekstowej i obrazowej za pomocą komputera, przesyłanie telegramów, przesyłanie telekopii, przydzielanie dostępu do baz danych, przydzielanie kanałów telekomunikacyjnych dla usług związanych z teledrukami, przydzielanie użytkownikowi dostępu do światowej sieci komputerowej, telewizja kablowa, transmisja programów radiowych, transmisja programów telewizyjnych, transmisja satelitarna, udostępnianie internetowego forum dyskusyjnego, usługi ogłoszeń elektronicznych-telekomunikacja, usługi poczty głosowej, usługi telefoniczne, usługi telegraficzne, usługi telexowe, usługi związane z ustalaniem tras połączeń i połączeń dla telekomunikacji, wypożyczanie czasu dostępu do światowej sieci komputerowej, wypożyczanie modemów, wypożyczanie telefonów, wypożyczanie urządzeń do kopiowania, wypożyczanie urządzeń do przesyłania informacji, wypożyczanie urządzeń telekomunikacyjnych, zlecenia przywoławcze przez radio, telefon lub inne środki łączności elektronicznej, **42** akwautyka eksploracja podwodna, analizy chemiczne, analizy systemów komputerowych, analiza dla eksploatacji pokładów ropoносnych, aktualizacja oprogramowania komputerowego, architektura, usługi artystów grafików, badania bakteriologiczne, badania biologiczne, badania chemiczne, badania geologiczne, badania techniczne, badania w dziedzinie fizyki, badania w dziedzinie kosmetyki, badania w dziedzinie mechaniki, badania w zakresie ochrony środowiska naturalnego, badawczo-rozwojowe prace wykonywane dla osób trzecich, usługi chemiczne, doradztwo budowlane, doradztwo w sprawach sprzętu komputerowego, doradztwo w zakresie oprogramowania komputerowego, doradztwo w zakresie planowania zużycia energii, dostarczanie, opracowywanie wyszukiwarek internetowych, eksploatacja pokładów ropoносnych, eksploracja pól naftowych w formie wykonywania ekspertyz i pomiarów, elektroniczna konwersja danych lub programów, ekspertyzy geologiczne, instalacje oprogramowania komputerowego, inżynieria techniczna, kalibrowanie, cechowanie zaliczane do pomiarów, konserwacja oprogramowania komputerowego, kontrola jakości, kontrola szybów naftowych, konwersja danych lub dokumentów na formę elektroniczną, odzyskiwanie danych komputerowych, opracowywanie projektów technicznych, powielanie oprogramowania komputerowego, projektowanie oprogramowania komputerowego, planowanie urbanistyczne, pomiary geodezyjne, poszukiwania w formie analiz i pomiarów, poszukiwania geologiczne, poszukiwania ropy naftowej, programowanie komputerów, projektowanie budynków, projektowanie dekoracji wnętrz, projektowanie opakowań, projektowanie systemów komputerowych, rozsiewanie środków chemicznych w chmurach w celu wywołania deszczu, stwierdzanie autentyczności dzieł sztuki, stylizacja-usługi związane z wzornictwem przemysłowym, testowanie tekstyliów, testowanie materiałów, testowanie pojazdów, tworzenie i utrzymywanie stron internetowych dla osób trzecich, usługi komputerowe w zakresie ochrony antywirusowej, usługi projektantów mody, usługi związane z projektowaniem graficznym zaliczanych do sztuki, usługi związane z prognozowaniem meteorologicznym, wynajmowanie, udostępnianie zasobów serwerów sieci komputerowej, wypożyczanie komputerów, wypożyczanie oprogramowania komputerowego, wypożyczanie serwerów typu hosting, wzornictwo przemysłowe.

(111) **260611** (220) 2012 03 15 (210) 398015
 (151) 2013 08 27 (441) 2012 06 18
 (732) SEPDIS SPÓŁKA Z OGRANICZONĄ ODPOWIEDZIALNOŚCIĄ,
 Będzin, PL.
 (540)



(531) 24.9.2, 27.5.1

(510), (511) **09** publikacje elektroniczne, **35** reklama, reklama za pośrednictwem sieci internetowej, udostępnianie reklam, usługi dotyczące public relations, usługi agencji reklamowej, publikowanie i rozpowszechnianie tekstów reklamowych za pośrednictwem środków masowego przekazu, uaktualnianie materiału reklamowego, rozpowszechnianie materiałów reklamowych, reklama za pośrednictwem sieci komputerowej, wynajem powierzchni na cele reklamowe, reklamy prasowe, usługi edytorskie, obróbka tekstów reklamowych, sondáže, usługi w zakresie dystrybucji i doręczania prospektów i próbek reklamowych, usługi badania opinii publicznej, badania rynku mediów i reklamy, pozyskiwanie i systematyzacja danych w komputerowych bazach danych, promocja sprzedaży dla osób trzecich, udostępnianie narzędzi elektronicznych do wspierania prowadzenia działalności gospodarczej w postaci usługi chmur internetowych oraz umożliwiających wyszukiwanie informacji po zasobach, zarządzanie zbiorami informatycznymi, udostępnianie informacji gospodarczych, **38** agencje informacyjne, przesyłanie informacji tekstowej i obrazowej poprzez sieci komputerowe lub poprzez sieci telekomunikacyjne, usługi przesyłania danych, wiadomości, dźwięku i obrazu przez portale komunikacyjne i informacyjne.

(111) **260612** (220) 2012 03 16 (210) 398152
(151) 2013 10 14 (441) 2012 06 18
(732) NIEZALEŻNE ZRZESZENIE STUDENTÓW, Warszawa, PL.
(540)



(531) 26.4.2, 27.5.1
(510), (511) **09** wydawnictwa, periodyki, broszury, ulotki na nośnikach multimedialnych tj. dyskietki, płyty CD, DVD, **16** wydawnictwa, periodyki, broszury, ulotki na nośnikach papierowych, **35** usługi w zakresie poradnictwa i pośrednictwa pracy dla studentów i absolwentów uczelni wyższych oraz usługi promocyjne i marketingowe na rzecz osób trzecich, usługi w zakresie prowadzenia i udostępniania baz danych, zarządzanie zbiorami informatycznymi, **36** usługi w zakresie organizacji pomocy społecznej dla studentów: zbiórki funduszy, zarządzanie funduszami w ramach sponsoringu, **41** usługi w zakresie prowadzenia działalności edukacyjnej w zakresie ogólnonaukowym oraz w zakresie działań i postaw ekologicznych, publikacje elektroniczne on-line, usługi w zakresie organizacji sportu, turystyki i rekreacji oraz baz turystyczno - sportowych, a także imprez kulturalnych, muzycznych i artystycznych, **43** usługi w zakresie prowadzenia pośrednictwa kwater i nieruchomości, usługi w zakresie prowadzenia małej gastronomii, usługi w zakresie organizacji pobytu i zakwaterowania w hotelach, pensjonatach.

(111) **260613** (220) 2012 04 25 (210) 399800
(151) 2013 06 21 (441) 2012 07 30
(732) PILAWA EUGENIUSZ, Kołobrzeg, PL.
(540) PILAWA

(510), (511) **07** urządzenia podnośnikowe, schody ruchome, windy osobowe, windy towarowe, windy szpitalne, chodniki ruchome, **09** urządzenia sterujące do wind osobowych i towarowych, szpitalnych schodów ruchomych i podnośników, **37** instalowanie i montaż, remonty, naprawy, konserwacja, usługi serwisowe dźwigów osobowych, towarowych, schodów ruchomych, podnośników; roboty budowlane i wykończeniowe, **42** opracowywanie programów komputerowych, instalacja programów komputerowych, aktualizacja programów komputerowych; prace badawcze i rozwojowe w dziedzinie urządzeń dźwigowych, projektowanie urządzeń dźwigowych, projekty budowlane.

(111) **260614** (220) 2012 05 22 (210) 400683
(151) 2013 10 28 (441) 2012 08 27
(732) OLSZEWSKA RENATA ANTIQUE & ART, Warszawa, PL.
(540) Antique & Art

(510), (511) **14** wyroby jubilerskie, biżuteria, kamienie szlachetne, zegarki, zegary i monety, metale szlachetne nieprzetworzone lub półprzetworzone, **20** wyroby z drewna, meble, wyroby z rogu, kości, szylkretu, bursztynu, masy perłowej itp., **40** usługi jubilerskie, **42** ocena, wycena, ekspertyzy, certyfikaty, poradnictwo fachowe w dziedzinie jubilerstwa i gemmologii.

(111) **260615** (220) 2012 06 06 (210) 401329
(151) 2013 09 05 (441) 2012 09 10
(732) SZUBA ADRIANNA, Warszawa, PL.
(540)



Kolor znaku: czarny, zielony
(531) 2.9.1, 5.3.11, 5.3.13, 27.5.1, 29.1.12
(510), (511) **25** odzież.

(111) **260616** (220) 2012 06 15 (210) 401562
(151) 2013 09 06 (441) 2012 09 24
(732) KUCHARSKI JACEK MOTOGUARD, Poznań, PL.
(540) modalto

(510), (511) **20** meble, meble biurowe, meble szkolne, szafy, szafki, kredensy, komody, sekretery, serwantki, kredensy kuchenne, regały, stoły, stoliki, ławy, krzesła, taborety, podnóżki, łóżeczka, sofy, kasety, kojce dla dzieci, kołtyski, kwietniki, ramy do obrazów, łóżka, toaletki, łóżeczka dziecięce, parawany, schody, wieszaki na ubrania, **24** bielizna pościelowa, bielizna stołowa, bieżniki stołowe, obrusy stołowe, firanki, kapy na łóżka, kotary na drzwi, narzuty na łóżka, obicia ścienne z materiałów tekstylnych, pokrowce na poduszki, pokrowce ochronne na meble, ręczniki, zasłony, abażury, **42** usługi w zakresie projektowania wnętrz, doradztwo w zakresie wyposażenia wnętrz, wzornictwo przemysłowe.

(111) **260617** (220) 2012 06 21 (210) 401806
(151) 2013 09 13 (441) 2012 09 24
(732) Jeans-online Grażyna Filipczak, Pasłęk, PL.
(540)



Kolor znaku: czerwony, szary, czarny
(531) 27.5.1, 29.1.13
(510), (511) **18** skóra i imitacje skóry, wyroby skórzane, **25** odzież, obuwie, nakrycia głowy, **35** usługi świadczone przez przedsiębiorstwo handlowe w zakresie sprzedaży towarów z branży odzieżowej, **39** dystrybucja, wysyłanie, magazynowanie towarów.

(111) **260618** (220) 2012 06 21 (210) 401808
(151) 2013 09 13 (441) 2012 09 24
(732) Jeans-online Grażyna Filipczak, Pasłęk, PL.
(540)



Kolor znaku: czerwony, czarny
(531) 27.5.1, 29.1.12
(510), (511) **18** skóra i imitacje skóry, wyroby skórzane, **25** odzież, obuwie, nakrycia głowy, **35** usługi świadczone przez przedsiębiorstwo handlowe w zakresie sprzedaży towarów z branży odzieżowej, **39** dystrybucja, wysyłanie, magazynowanie towarów.

(111) **260619** (220) 2012 06 23 (210) 401921
(151) 2013 09 11 (441) 2012 09 24
(732) VERTIFLEX SPÓŁKA Z OGRANICZONĄ ODPOWIEDZIALNOŚCIĄ, Łódź, PL.
(540)



Kolor znaku: biały, czarny, szary
(531) 26.4.9, 26.11.1, 26.11.12, 27.5.1, 29.1.13

(510), (511) **06** budowlane konstrukcje metalowe, szczególnie kraty metalowe i części krat metalowych.

(111) **260620** (220) 2012 06 28 (210) 402114
 (510) 2013 10 10 (441) 2012 10 08
 (732) PAŃCZEK BOŻENA, PAŃCZEK PAWEŁ KALE SPÓŁKA CYWILNA,
 Bochnia, PL.
 (540)



Kolor znaku: czerwony, biały

(531) 20.1.9, 26.13.1, 27.5.1, 27.5.17, 29.1.12

(510), (511) **06** wyroby metalowe, pojedyncze wyroby ślusarskie, **08** kielnie, packi, rajberki, szpachle, szpachelki, wiertła, przecinaki, młotki, siekiery, brzeszczoty, piły, skrobaki, czerpaki murarskie, szczypce, obcęgi, nożyce, przebijaki, dyski szlifierskie, tarniki, zacieraki, tarcze do cięcia, tarcze diamentowe, **09** przyrządy pomiarowe do prac budowlanych, miarki miernicze, poziomice, piony, kątowniki, próbnik elektryczny, łaty murarskie, odzież chroniąca przed wypadkami, ogniem i napromieniowaniem, **16** materiały z tworzyw sztucznych do pakowania zawarte w tej klasie, worki z tworzyw sztucznych, worki papierowe, taśmy papierowe, taśmy przylepne do użytku domowego, taśmy samoprzylepne do użytku domowego, artykuły malarskie, pędzle malarskie, wałki i rolki malarskie, ołówki stolarskie, kreda traserska, zszywki, zszywacze, **35** usługi sprzedaży detalicznej oraz hurtowej w sposób tradycyjny oraz za pośrednictwem Internetu w zakresie następujących towarów: wyroby metalowe, pojedyncze wyroby ślusarskie, sprzęty do prac malarskich, budowlanych i wykończeniowych, kielnie, packi, rajberki, szpachle, szpachelki, wiertła, przecinaki, młotki, siekiery, brzeszczoty, piły, skrobaki, czerpaki murarskie, szczypce, obcęgi, nożyce, przebijaki, dyski szlifierskie, tarniki, zacieraki, tarcze do cięcia, tarcze diamentowe, przyrządy pomiarowe do prac budowlanych, miarki miernicze, poziomice, piony, kątowniki, próbnik elektryczny, łaty murarskie, odzież chroniąca przed wypadkami, ogniem i napromieniowaniem, materiały z tworzyw sztucznych do pakowania, worki z tworzyw sztucznych, worki papierowe, taśmy papierowe, taśmy przylepne do użytku domowego, taśmy samoprzylepne do użytku domowego, artykuły malarskie, pędzle malarskie, wałki i rolki malarskie, ołówki stolarskie, kreda traserska, zszywki, zszywacze.

(111) **260621** (220) 2012 07 04 (210) 402510
 (510) 2013 10 09 (441) 2012 10 08
 (732) PRZEDSIĘBIORSTWO DROBIARSKIE DROBEX SPÓŁKA
 Z OGRANICZONĄ ODPOWIEDZIALNOŚCIĄ, Solec Kujawski, PL.
 (540)



Kolor znaku: niebieski, złoty, biały

(531) 2.9.1, 3.7.3, 27.5.1, 29.1.13

(510), (511) **29** mięso zwierząt rzeźnych, drób, przetwory drobiowe, konserwy drobiowe, mięso drobiowe, wędliny drobiowe, wędliny podrobowe, ekstrakty mięsne, tusze, półtusze i ćwierćtusze zwierzęce, podroby zwierząt rzeźnych i drobiowe, szynka, bekon, wędliny, wędzonki, wyroby wędliniarskie, wyroby garmazeryjne ujęte w tej klasie, konserwy mięsne, mięsno-warzywne, potrawy na bazie mięsa ujęte w tej klasie, półfabrykaty mięsne ujęte w tej klasie, tłuszcze zwierzęce surowe i topione.

(111) **260622** (220) 2012 07 04 (210) 402511
 (510) 2013 10 09 (441) 2012 10 08
 (732) PRZEDSIĘBIORSTWO DROBIARSKIE DROBEX SPÓŁKA
 Z OGRANICZONĄ ODPOWIEDZIALNOŚCIĄ, Solec Kujawski, PL.
 (540) Z SERCA KUJAW

(510), (511) **29** mięso zwierząt rzeźnych, drób, przetwory drobiowe, konserwy drobiowe, mięso drobiowe, wędliny drobiowe, wędliny podrobowe, ekstrakty mięsne, tusze, półtusze i ćwierćtusze zwierzęce, podroby zwierząt rzeźnych i drobiowe, szynka, bekon, wędliny, wędzonki, wyroby wędliniarskie, wyroby garmazeryjne ujęte w tej klasie, konserwy mięsne, mięsno-warzywne, potrawy na bazie mięsa ujęte w tej klasie, półfabrykaty mięsne ujęte w tej klasie, tłuszcze zwierzęce surowe i topione.

(111) **260623** (220) 2012 07 04 (210) 402512
 (510) 2013 10 09 (441) 2012 10 08
 (732) PRZEDSIĘBIORSTWO DROBIARSKIE DROBEX SPÓŁKA
 Z OGRANICZONĄ ODPOWIEDZIALNOŚCIĄ, Solec Kujawski, PL.
 (540)



Kolor znaku: złoty, niebieski, biały

(531) 2.9.1, 3.7.3, 27.5.1, 29.1.13

(510), (511) **29** mięso zwierząt rzeźnych, drób, przetwory drobiowe, konserwy drobiowe, mięso drobiowe, wędliny drobiowe, wędliny podrobowe, ekstrakty mięsne, tusze, półtusze i ćwierćtusze zwierzęce, podroby zwierząt rzeźnych i drobiowe, szynka, bekon, wędliny, wędzonki, wyroby wędliniarskie, wyroby garmazeryjne ujęte w tej klasie, konserwy mięsne, mięsno-warzywne, potrawy na bazie mięsa ujęte w tej klasie, półfabrykaty mięsne ujęte w tej klasie, tłuszcze zwierzęce surowe i topione.

(111) **260624** (220) 2012 07 16 (210) 402943
 (510) 2013 09 24 (441) 2012 10 22
 (732) OSAJDA KAROL, JAKUBOWSKI PATRYK CHEMSTIL SPÓŁKA
 CYWILNA, Spalice, PL.
 (540) hydraulic

(510), (511) **01** preparaty chemiczne przeznaczone dla przemysłu; preparaty; mrozoodpome, smarne, solarne, do napełniania hydrauliki siłowej, cieczy hydrauliczne trudnopalne, preparaty stosowane w przemyśle odlewniczym.

(111) **260625** (220) 2012 07 16 (210) 402960
 (510) 2013 08 23 (441) 2012 10 22
 (732) URBUT SPÓŁKA Z OGRANICZONĄ ODPOWIEDZIALNOŚCIĄ,
 Zawiercie, PL.
 (540)



Kolor znaku: niebieski, czerwony

(531) 26.3.23, 26.11.3, 27.5.1, 29.1.12

(510), (511) **06** bramy metalowe, drzwi metalowe, okna metalowe, ogrodzenia metalowe, metalowe materiały zbrojeniowe dla budownictwa, płyty metalowe dla budownictwa, daszki metalowe dla budownictwa, przewody do drenażu metalowe, złącza metalowe nieelektryczne do kabli, zaciski do rur lub kabli metalowe, kanały metalowe do układania rur i kabli, konstrukcje metalowe dla budownictwa, kształtki rurowe rozgałęzieniowe metalowe, materiały konstrukcyjne metalowe, metalowe materiały zbrojeniowe do przewodów rurowych, okładziny metalowe budowlane, przewody metalowe, rury i rurki metalowe, przewody rurowe metalowe, budowlane materiały metalowe, **19** bramy niemetalowe, drzwi niemetalowe, okna niemetalowe, ogrodzenia niemetalowe, betonowe elementy budowlane, konstrukcje budowlane niemetalowe, daszki niemetalowe dla budownictwa, budowlane materiały niemetalowe, konstrukcyjne elementy niemetalowe dla budownictwa, kształtki rurowe rozgałęzieniowe niemetalowe, kanały niemetalowe do układania rur i kabli, płytki niemetalowe dla budownictwa, płyty budowlane nie-

metalowe, płyty niemetalowe, podkłady niemetalowe, sztywne rury niemetalowe dla budownictwa, **37** usługi budowlane, budownictwo przemysłowe, usługi układania kabli i przewodów, instalowanie drzwi i okien, instalowanie i naprawa urządzeń elektrycznych, instalowanie i naprawa wind, instalowanie i naprawy alarmów antywłamaniowych, instalowanie oraz naprawa urządzeń klimatyzacyjnych, instalowanie konserwacja oraz naprawy maszyn i urządzeń biurowych, montaż i naprawa instalacji alarmowych przeciwpożarowych, montaż i naprawy instalacji grzewczych, nadzór budowlany, rozbiorka budynków, układanie nawierzchni drogowych i chodników, wynajem sprzętu budowlanego.

(111) **260626** (220) 2012 07 16 (210) 402992
 (151) 2013 09 11 (441) 2012 10 22
 (732) ALDI SPÓŁKA Z OGRANICZONĄ ODPOWIEDZIALNOŚCIĄ,
 Chorzów, PL.
 (540)



Kolor znaku: niebieski, jasnoniebieski, biały

(531) 26.1.2, 26.1.18, 27.5.1, 29.1.13
 (510), (511) **03** środki do czyszczenia, polerowania, szorowania i ścierania; mydła; preparaty i płyny do mycia naczyń.

(111) **260627** (220) 2012 07 20 (210) 403145
 (151) 2013 10 10 (441) 2012 10 22
 (732) WERA JÓZEF, Lipnica, PL.
 (540)

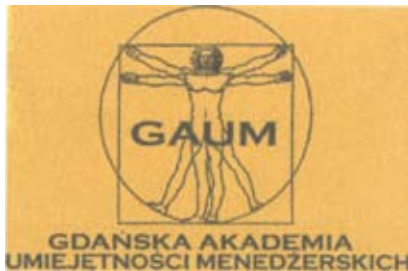

Kolor znaku: czarny, pomarańczowy

(531) 2.1.25, 26.1.1, 26.4.1, 27.1.5, 29.1.12
 (510), (511) **35** reklama, zarządzanie w działalności handlowej, administrowanie działalnością handlową, prace biurowe, **41** nauczanie; kształcenie; rozrywka; usługi organizacji imprez sportowych i kulturalnych, **42** badania oraz usługi-naukowe, techniczne oraz ich projektowanie; analizy przemysłowe i usługi badawcze; projektowanie i ulepszanie sprzętu oraz oprogramowania komputerowego.

(111) **260628** (220) 2012 07 20 (210) 403146
 (151) 2013 10 10 (441) 2012 10 22
 (732) WERA JÓZEF, Lipnica, PL.
 (540)

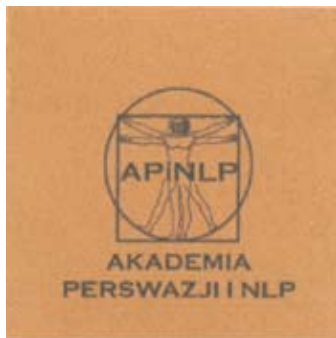

Kolor znaku: pomarańczowy, czarny

(531) 2.1.25, 26.1.1, 26.4.1, 27.5.1, 29.1.12

(510), (511) **35** reklama, zarządzanie w działalności handlowej, administrowanie działalnością handlową, prace biurowe, **41** nauczanie; kształcenie; rozrywka; usługi organizacji imprez sportowych i kulturalnych, **42** badania oraz usługi-naukowe, techniczne oraz ich projektowanie; analizy przemysłowe i usługi badawcze; projektowanie i ulepszanie sprzętu oraz oprogramowania komputerowego.

(111) **260629** (220) 2012 07 20 (210) 403160
 (151) 2013 10 10 (441) 2012 10 22
 (732) Euroclear SA/NV, Brussels, BE.

(540) COLLATERAL HIGHWAY

(510), (511) **09** oprogramowanie do elektronicznego przetwarzania danych oraz elektronicznego przekazywania środków finansowych, danych oraz dokumentów odnoszących się do usług finansowych, **35** zarządzanie informacjami z finansowych baz danych na potrzeby kupowania, sprzedaży, handlu, nadzoru i zarządzania papierami wartościowymi, **36** usługi bankowe i finansowe; dostarczanie informacji z finansowych baz danych na potrzeby kupowania, sprzedaży, handlu, nadzoru i zarządzania papierami wartościowymi, **38** elektroniczne przesyłanie danych finansowych oraz dokumentów za pomocą światowej sieć komputerowej, **42** tworzenie i rozwój informacji z finansowych baz danych na potrzeby kupowania, sprzedaży, handlu, nadzoru i zarządzania papierami wartościowymi.

(111) **260630** (220) 2012 07 23 (210) 403197
 (151) 2013 10 10 (441) 2012 11 05
 (732) ŚLIWIŃSKI ARTUR HURTOWNIA D AND A, Kielce, PL.
 (540)



Kolor znaku: szary, czarny, czerwony

(531) 3.2.1, 26.4.1, 27.5.1, 29.1.13
 (510), (511) **35** usługi związane z prowadzeniem hurtowni w zakresie sprzedaży następujących towarów: zabawek, artykułów szkolnych i papierniczych, sportowych, pirotechnicznych.

(111) **260631** (220) 2012 07 25 (210) 403280
 (151) 2013 08 27 (441) 2012 11 05
 (732) PRZEDSIĘBIORSTWO PRODUKCYJNO-USŁUGOWO-
 -HANDLOWE VOIGT SPÓŁKA Z OGRANICZONĄ
 ODPOWIEDZIALNOŚCIĄ, Zabrze, PL.

(540) GASTRO-SPRINT VC 652

(510), (511) **03** preparaty i środki do czyszczenia, środki neutralizujące, detergenty inne niż używane w procesach produkcyjnych oraz inne niż do celów medycznych, preparaty do mycia, środki do mycia wodoodpornych podłóg, środki do mycia wodoodpornych ścian, środki do mycia sprzętów gastronomicznych, preparaty do odtłuszczenia, środki konserwujące, mydła, pasty do podłóg i mebli, preparaty do polerowania, preparaty do usuwania rdzy, preparaty i środki do szorowania, **05** środki dezynfekcyjne do celów higienicznych, środki bakteriobójcze, środki grzybobójcze, detergenty do celów medycznych.

(111) **260632** (220) 2012 07 25 (210) 403281
 (151) 2013 08 27 (441) 2012 11 05

(732) PRZEDSIĘBIORSTWO PRODUKCYJNO-USŁUGOWO-
 -HANDLOWE VOIGT SPÓŁKA Z OGRANICZONĄ
 ODPOWIEDZIALNOŚCIĄ, Zabrze, PL.

(540) GASTRO-SEPT HAND VC 621

(510), (511) **03** preparaty i środki do czyszczenia, środki neutralizujące, detergenty inne niż używane w procesach produkcyjnych oraz inne niż do celów medycznych, preparaty do mycia, środki do mycia wodoodpornych podłóg, środki do mycia wodoodpornych ścian, środki do mycia sprzętów gastronomicznych, preparaty do odtłuszczenia, środki konserwujące, mydła, pasty do podłóg i mebli, prepa-

raty do polerowania, preparaty do usuwania rdzy, preparaty i środki do szorowania, **05** środki dezynfekcyjne do celów higienicznych, środki bakteriobójcze, środki grzybobójcze, detergenty do celów medycznych.

(111) **260633** (220) 2012 07 25 (210) 403282
(151) 2013 08 27 (441) 2012 11 05
(732) PRZEDSIĘBIORSTWO PRODUKCYJNO-USŁUGOWO-
-HANDLOWE VOIGT SPÓŁKA Z OGRANICZONĄ
ODPOWIEDZIALNOŚCIĄ, Zabrze, PL.
(540) AROMAT FRESH VC 122
(510), (511) **03** preparaty i środki do czyszczenia, środki neutralizujące, preparaty do mycia, środki do polerowania, preparaty i środki do szorowania, **05** środki dezodoryzujące inne niż do użytku osobistego, środki dezynfekcyjne do celów higienicznych, środki bakteriobójcze, środki grzybobójcze, detergenty do celów medycznych.

(111) **260634** (220) 2012 07 25 (210) 403283
(151) 2013 08 27 (441) 2012 11 05
(732) PRZEDSIĘBIORSTWO PRODUKCYJNO-USŁUGOWO-
-HANDLOWE VOIGT SPÓŁKA Z OGRANICZONĄ
ODPOWIEDZIALNOŚCIĄ, Zabrze, PL.
(540) EPIDEMED VC 400
(510), (511) **03** preparaty i środki do czyszczenia, środki neutralizujące, detergenty inne niż używane w procesach produkcyjnych oraz inne niż do celów medycznych, preparaty do mycia, środki do mycia wodoodpornych podłóg, środki do mycia wodoodpornych ścian, środki do mycia sprzętów, środki do mycia aparatów i instrumentów medycznych, środki do mycia urządzeń gastronomicznych, preparaty i środki do szorowania, **05** środki dezynfekcyjne do celów higienicznych, środki bakteriobójcze, środki grzybobójcze, detergenty do celów medycznych.

(111) **260635** (220) 2012 07 27 (210) 403362
(151) 2013 10 02 (441) 2012 11 05
(732) KRAWIECKA EWA, Poznań, PL.
(540)



(531) 5.5.19, 5.7.13, 27.5.1
(510), (511) **03** olejki aromatyczne, barwniki kosmetyczne, dezodoranty do użytku osobistego, preparaty do demakijażu, ekstrakty kwiatowe do perfum, esencje eteryczne, esencjonalne olejki, wyroby perfumeryjne, kosmetyki, perfumy, kwiaty jako baza do perfum, preparaty do makijażu, mydła, preparaty kosmetyczne do odchudzania, olejki do celów kosmetycznych, preparaty kosmetyczne do opalania się, pomadki do ust, szampony, żele do wybielania zębów, preparaty kosmetyczne do kąpieli, maseczki kosmetyczne, toniki kosmetyczne, wody kolońskie, zestawy kosmetyków, **05** antybiotyki, antyseptyki, środki zmniejszające apetyt, balsamiczne preparaty do celów medycznych, wyciągi z roślin dla celów farmaceutycznych, cukiernicze wyroby do celów leczniczych, dezynfekcyjne środki do celów higienicznych, dietetyczna żywność do celów medycznych, suplementy diety do celów leczniczych, herbaty lecznicze, olejki do celów leczniczych, nalewki do celów leczniczych, preparaty z mikroelementami dla ludzi i zwierząt, środki na uspokojenie, preparaty medyczne do odchudzania, włókna roślin jadalnych dla celów medycznych, zioła lecznicze, żywność dla niemowląt, eliksiry do celów medycznych, kąpiele lecznicze, leki do celów weterynaryjne, preparaty do mycia zwierząt, preparaty weterynaryjne, **29** oleje i tłuszcze spożywcze, miąższ owoców, konserwowane, suszone i gotowane owoce i warzywa, galaretki jadalne zawarte w tej klasie, dżemy, kompoty, napoje na

bazie mleka, ekstrakty mięsne, przekąski na bazie owoców, owocowe chipsy, owoce konserwowane w alkoholu, poczwarki jedwabnika jadalne.

(111) **260636** (220) 2012 07 27 (210) 403371
(151) 2013 10 02 (441) 2012 11 05
(732) FIUK MAREK PRZEDSIĘBIORSTWO WIELOBRANŻOWE
MARC MEDIC, Siedlce, PL.
(540) FORMOSAN
(510), (511) **05** mieszanki paszowe uzupełniające dietetyczne wspomagające leczenie weterynaryjne, **31** pasze, mieszanki paszowe uzupełniające mineralne, mineralno-witaminowe.

(111) **260637** (220) 2012 07 27 (210) 403384
(151) 2013 10 02 (441) 2012 11 05
(732) SKRABUCHA MIENCIOK MONIKA MAŁGORZATA, Poznań, PL.
(540) BAWIKAWA
(510), (511) **35** usługi sprzedaży detalicznej, hurtowej, internetowej, katalogowej, wysyłkowej, oraz poprzez ofertę bezpośrednią towarów: artykuły spożywcze, wyroby dekoracyjne oraz rękodzieła z drewna, tkanin, metalu, korka, trzciny, wikliny, rogu, kości słoniowej, fiszbinów, muszli, bursztynu, macycy perłowej, sepiolitu, tworzyw sztucznych, oraz imitacji tych surowców, wyroby oraz przyrządy zegarmistrzowskie i chronometryczne, wyroby jubilerskie, biżuteria, kamienie szlachetne i półszlachetne, metale szlachetne i ich stopy, artykuły pasmanteryjne, ozdoby krawieckie, wyroby dziewiarskie, usługi w zakresie promowania towarów i usług osób trzecich, usługi doradcze w zakresie franchisingu, zarządzanie przedsiębiorstwami franchisingowymi; doradztwo w zakresie organizowania i zarządzania działalnością gospodarczą, zarządzanie przedsiębiorstwami handlowymi, restauracjami, punktami usługowymi, sklepami-detalicznymi, hurtowymi, internetowymi, usługi w zakresie organizacji promocji sprzedaży, usługi w zakresie rozpowszechniania i dystrybucji materiałów reklamowych, usługi w zakresie wynajmowania powierzchni i miejsc reklamowych i ogłoszeniowych; usługi w zakresie organizowania wystaw oraz pokazów w celach handlowych, promocyjnych i reklamowych; usługi w zakresie dekoracji wystaw i witryn sklepowych, **41** organizowanie i prowadzenie warsztatów, treningów, seminariów, sympozjów, zjazdów, podróży studyjnych, kongresów, konferencji; organizowanie i prowadzenie kursów, szkoleń edukacyjnych i rozrywkowych; kształcenie ustawiczne; usługi w zakresie edukacji i nauczania; publikowanie książek i materiałów dydaktycznych; nagrywanie materiałów dydaktycznych; kursy językowe; organizowanie wystaw, imprez oraz pokazów związanych z kulturą lub edukacją; publikowanie tekstów innych niż reklamowe, publikacje elektroniczne on-line, doradztwo w zakresie edukacji lub kształcenia. organizowanie i prowadzenie pokazów mody, przyjęć, zabaw, festynów, konkursów, imprez rozrywkowych, sportowych i rekreacyjnych, **43** usługi restauracyjne, barowe, cateringowe; usługi przygotowania dań na zamówienie i dostarczanie do domu klienta; usługi organizowania okolicznościowych przyjęć; usługi zakwaterowania tymczasowego; usługi hoteli; wynajem sal na posiedzenia, warsztaty, konferencje; usługi wypożyczenia krzeseł, stołów, bielizny stołowej i zastawy stołowej.

(111) **260638** (220) 2012 07 31 (210) 403480
(151) 2013 10 21 (441) 2012 11 05
(732) PITEK SZYMON, Tarnów, PL.
(540)



Kolor znaku: żółty, beżowy, jasnobrązowy, ciemnobrązowy, szary
(531) 15.7.1, 15.7.15, 27.5.1, 29.1.13

(510), (511) **41** edukacja jako nauczanie, organizowanie i prowadzenie seminariów, kształcenie praktyczne-pokazy.

(111) **260639** (220) 2012 07 31 (210) 403487
(151) 2013 10 21 (441) 2012 11 05
(732) SAWICKI ANDRZEJ, Świdnik, PL.
(540) JEŹDŹAK

(510), (511) **12** motocykle, motorowery, rowery, skutery, wózki golfowe, wózki inwalidzkie, wózki transportowe, **35** usługi prowadzenia sklepu/hurtowni z towarami: hulajnogi, motocykle, motorowery, rowery, skutery, wózki golfowe, wózki inwalidzkie, wózki transportowe i częściami zamiennymi do w/w towarów.

(111) **260640** (220) 2012 08 01 (210) 403529
(151) 2013 10 29 (441) 2012 11 05
(732) Amos Corporation, Hwaseong-si, KR.
(540)



Kolor znaku: żółty, zielony, biały, czarny

(531) 19.3.1, 25.7.3, 27.5.1, 29.1.14

(510), (511) **16** klej do papieru nie do celów introligatorskich, klej do użytku domowego, biurowego i szkolnego.

(111) **260641** (220) 2011 11 29 (210) 393457
(151) 2013 09 30 (441) 2012 03 12
(732) J & J DECOR SPÓŁKA Z OGRANICZONĄ
ODPOWIEDZIALNOŚCIĄ, Nowy Dwór Mazowiecki, PL.
(540)



Kolor znaku: niebieski, biały, szary, żółty, czarny, jasnobrązowy, różowy, beżowy

(531) 2.3.25, 19.7.25, 27.5.1, 28.5.0, 29.1.15

(510), (511) **21** butle, butelki, buteleczki, flaszeczki, karafki, manierki, butelki na napoje dla podróżnych, bidony, kieliszki, komplety do likierów, kufle, szklanki, naczynia do picia, figurki i statuetki z porcelany, terakoty lub szkła, szklanewyroby malowane, szkło emaliowane, wyroby z ceramiki do użytku domowego, naczynia ceramiczne, otwieracze do butelek, korkociągi, **33** napoje alkoholowe z wyjątkiem piwa, destylowane napoje alkoholowe, wódka, wino, likiery, ekstrakty alkoholowe, esencje alkoholowe, napoje alkoholowe zawierające owoce, owocowe ekstrakty z alkoholem, gorzkie nalewki, miód pitny, aperitify zawierające alkohole, koktajle zawierające alkohol, alkohole i likiery wspomagające trawienie, **35** badania rynku i opinii publicznej, sondaże, dostarczanie informacji statystycznych dotyczących działalności gospodarczej, badania w dziedzinie działalności gospodarczej, organizowanie targów, wystaw stałych ekspozycji handlowych i reklamowych, pokazy towarów, doradztwo w zakresie organizacji i zarządzania działalnością gospodarczą, profesjonalne doradztwo w zakresie działalności gospodarczej, pomoc wprowadzeniu działalności gospodarczej, pomoc w zakresie

zarządzania, ekspertyzy, analizy kosztów i wyceny w zakresie działalności gospodarczej, analizy ekonomiczne i marketingowe na rzecz przedsiębiorców, prognozy ekonomiczne, pozyskiwanie i systematyzowanie danych w komputerowych i internetowych bazach danych, zarządzanie zbiorami informatycznymi, udostępnianie informacji dotyczących działalności gospodarczej za pomocą sieci komputerowych, wyszukiwanie informacji w komputerowych bazach danych, wyszukiwanie informacji w komputerowych bazach danych dla osób trzecich, usługi agencji informacji handlowej, informacja o działalności gospodarczej, usługi agencji importowo-eksportowej, usługi agencji reklamowej, reklamy, reklamy prasowe, dystrybucja materiałów reklamowych (próbek, druków, prospektów, broszur), reklama za pośrednictwem sieci komputerowej, reklama radiowa, reklamy telewizyjne, wynajmowanie powierzchni na cele reklamowe, wypożyczenie materiałów reklamowych, publikowanie tekstów reklamowych, uaktualnianie materiałów reklamowych, usługi związane z przygotowaniem materiałów do druku, obróbka tekstów, dekoracja wystaw sklepowych.

(111) **260642** (220) 2012 01 25 (210) 395655
(151) 2013 07 16 (441) 2012 05 07
(732) SZCZERBA AGNIESZKA COTTON FACTORY, Kraków, PL.
(540)

Cottonfactory

Kolor znaku: niebieski

(531) 27.5.1, 29.1.4

(510), (511) **24** bielizna domowa, bielizna kąpielowa, materiały na bieliznę osobistą, bielizna pościelowa, bielizna stołowa niepapierowa, bielizna stołowa tekstylna, bielizna wzorzysta, całuny, chorągiewki, tekstylne chusteczki do nosa, tekstylne ręczniki do demakijażu, pokrowce na deski toaletowe, franki, gaza, kapy na łóżka, podstawki pod kieliszki z tkaniny, kołderki do przykrywania nóg, kotary na drzwi, narzuty na łóżka, okładziny do mebli z materiałów tekstylnych, narzuty pikowane, obicia ścienne z materiałów tekstylnych, tkaniny obiciowe, zasłony prysznicowe z materiałów tekstylnych lub tworzyw sztucznych, pledy, pokrowce na poduszki, pokrowce ochronne na meble, pościel, ręczniki do twarzy tekstylne, ręczniki tekstylne, rękawice toaletowe, serwetki tekstylne, sztandary, tkaniny imitujące skórę zwierzęcą, **25** berety, bezrękawniki, bielizna, bielizna damska, bielizna osobista, bielizna wchłaniająca pot, biustonosze, bluzki koszulowe, chusty, czapki, czepki kąpielowe, odzież z dzianiny, ubrania z gabardyny, garnitury, getry, obuwie gimnastyczne, gorsety, kalesony, kalosze, kamasze, kamizelki, kapelusze, kostiumy kąpielowe, ubrania dla kierowców, kombinezony, koszule, krawaty, ubrania, stroje na maskarady, mundury, mycki, piuski, nakrycia głowy, narciarskie buty, obuwie, odzież gotowa, odzież na gimnastykę, odzież papierowa, odzież wodoodporna, odzież z imitacji skóry, odzież ze skóry, ornaty, osłony przed słońcem, palta, pancerze, pantofle domowe, pasy do przechowywania pieniędzy, peleryny, pelisy, piżamy, obuwie plażowe, plażowe stroje, płaszcze, płaszcze kąpielowe, podkoszulki, pończochy, pończochy wchłaniające pot, potniki, półbuty, pulowery, rajstopy, rękawiczki, sandały, skarpetki, spodnie, slipy, spódnice, staniki, sukienki, szale, szaliki, szlafroki, togi, turbany, woalki, wyprawki dziecięce.

(111) **260643** (220) 2012 06 14 (210) 401536
(151) 2013 09 26 (441) 2012 09 24
(732) XBEST.PL SPÓŁKA Z OGRANICZONĄ ODPOWIEDZIALNOŚCIĄ,
Rybnik, PL.
(540)

xbest.pl

Kolor znaku: pomarańczowy, czarny

(531) 27.5.1, 29.1.12

(510), (511) **07** rozcinacze tub światłowodowych; urządzenie do ściągania izolacji z kabli; obcinarki do włókien światłowodowych; spawarki światłowodowe, **09** adaptery światłowodowe; elektrody do spawania; szybkołączna światłowodowe; osprzęt do kabli napowietrznych; piloty do wyciągania kabli; kable światłowodowe; kon-

wertery światłowodowe; mufy światłowodowe; mediakonwertery; przełączniki, przełącznice i szafy światłowodowe; przyrządy pomiarowe; reflektometry światłowodowe; narzędzia światłowodowe; tacki światłowodowe; tłumiki, sprzęgacze światłowodowe; moduły optyczne do transmisji danych; patchcords światłowodowe jako kable krosowe; pigtaile światłowodowe; multiplexer oraz demultiplexer światłowodowy; urządzenia pomiarowe kabli światłowodowych, **35** usługi dotyczące sprzedaży za pośrednictwem strony internetowej (w internetowym sklepie), w wyspecjalizowanych sklepach detalicznych, hurtowniach-towarów wymienionych w tym wykazie w klasie 7 takich jak: rozcinacze tub światłowodowych; urządzenie do ściągania izolacji z kabli; obcinarki do włókien światłowodowych; spawarki światłowodowe oraz w klasie 9 takich jak: adaptory światłowodowe; elektrody do spawania; szybkozłącza światłowodowe; osprzęt do kabli napowietrznych; piloty do wyciągania kabli; kable światłowodowe; konwertery światłowodowe; mufy światłowodowe; mediakonwertery; przełączniki, przełącznice i szafy światłowodowe; przyrządy pomiarowe; reflektometry światłowodowe; narzędzia światłowodowe; tacki światłowodowe; tłumiki, sprzęgacze światłowodowe; moduły optyczne do transmisji danych; patchcords światłowodowe jako kable krosowe; pigtaile światłowodowe; multiplexer oraz demultiplexer światłowodowy; urządzenia pomiarowe kabli światłowodowych.

(111) **260644** (220) 2012 08 03 (210) 403622
(151) 2013 10 31 (441) 2012 11 05
(732) CENTRUM RECYKLINGU PALET WOPAL SPÓŁKA
Z OGRANICZONĄ ODPOWIEDZIALNOŚCIĄ, Elbląg, PL.
(540) WOPAL

(510), (511) **20** palety magazynowe i transportowe drewniane, palety magazynowe i transportowe z tworzyw sztucznych, nadstawki paletowe, opakowania w postaci skrzyń drewnianych, pojemniki, skrzynie i kosze niemetalowe, niemetalowe zamknięcia do pojemników, regały i półki magazynowe, regały paletowe wysokiego składowania, meble, regały, profile meblowe niemetalowe, **40** recykling odpadów i odpadów drewnianych, usługi w zakresie prowadzenia tartaków, usługi stolarskie; odzysk i recykling wszelkich odpadów; przetwarzanie, obróbka, ruszczenie, odkażanie, unieszkodliwienie, niszczenie, zagospodarowanie i spalanie wszelkich odpadów, w tym złomu, odpadów metalowych i niemetalowych; przetwarzanie, unieszkodliwienie, odzysk, w tym recykling, zużytego sprzętu elektronicznego i elektrycznego bez względu na jego rodzaj i przeznaczenie; segregowanie odpadów i odpadków, w tym zużytego sprzętu elektronicznego i elektrycznego; odkażanie materiałów niebezpiecznych; unieszkodliwienie substancji chemicznych i innych odpadów niebezpiecznych; usuwanie skażeń i zanieczyszczeń wywołanych substancjami chemicznymi; termiczna utylizacja odpadów zwierzęcych, organicznych i komunalnych oraz osadów ściekowych; doradztwo w zakresie odzysku i recyklingu odpadów opakowaniowych oraz przy oznakowaniu opakowań; doradztwo w zakresie zagospodarowania i utylizacji odpadów; doradztwo w dziedzinie pozyskiwania i zagospodarowywania surowców wtórnych; utylizacja rozpuszczalników organicznych; recykling, odzyskiwanie, regeneracja i destylacja rozpuszczalników; przetwarzanie produktów ropopochodnych.

(111) **260645** (220) 2012 08 06 (210) 403670
(151) 2013 09 03 (441) 2012 11 19
(732) AMG SPÓŁKA Z OGRANICZONĄ ODPOWIEDZIALNOŚCIĄ,
Krosno, PL.

(540) BIOGOR
(510), (511) **01** aktywatory chemiczne do papieru, apretura, barwniki chemiczne do celów przemysłowych, kleje dekstrynowe, kleje do celów przemysłowych, powłoki osadowe, preparaty impregnujące do papieru i tekstyliów, **16** materiały klejące do celów papierniczych, papier do pakowania, papier do zawijania, pudełko kartonowe lub papierowe, torebki papierowe do pakowania, wyroby z kartonu, karton na opakowania i na podstawkę oraz tacki, opakowania do butelek i z tektury lub papieru, **35** usługi sprzedaży detalicznej i hurtowej i sprzedaży wysyłkowej, zgrupowanie towarów na rzecz osób trzecich pozwalających nabywcy wygodnie je oglądać i kupować w sklepach i w mediach, dotyczące artykułów chemicznych stosowanych w przemyśle, artykułów papierniczych, opakowań, upominków, zgrupowanie na rzecz osób trzecich ofert usług różnych, pozwala-

jące nabywcy wygodnie zapoznawać się z ofertami i je wybierać; badania marketingowe, badania rynku, organizacja wystaw, pokazów i targów w celach handlowych lub reklamowych, promocja sprzedaży dla osób trzecich, zarządzanie przedsiębiorstwami handlowymi i przemysłowymi, dystrybucja materiałów reklamowych, marketing, **40** apretowanie papieru i tkanin, obróbka papieru: wykrawanie, nakładanie powłok zabezpieczających, impregnowanie, barwienie, nadruki, bigowanie, perforowanie, recykling odpadów i odpadków, obróbka tkanin: krojenie, nakładanie chemicznych powłok zabezpieczających, impregnowanie.

(111) **260646** (220) 2012 08 06 (210) 403691
(151) 2013 10 31 (441) 2012 11 19
(732) SKURATOWICZ KAZIMIERZ, Czarnowąs, PL.
(540)



Kolor znaku: czerwony, różowy, biały
(531) 26.11.3, 26.11.6, 26.11.10, 27.5.1, 29.1.13
(510), (511) **37** bieżnikowanie opon, czyszczenie pojazdów, mycie samochodów, naprawa pojazdów, ciągników samochodowych, naczep, obsługa i konserwacja samochodów i naczep, regeneracja i naprawa silników samochodowych, smarowanie pojazdów i zespołów napędowych, usługi stacji obsługi samochodów, **39** holowanie uszkodzonych samochodów, fracht samochodowy, wynajmowanie garaży, informacja o transporcie i ruchu drogowym, informacje o magazynowaniu, wypożyczanie samochodów ciężarowych; kontenerów i naczep, pomoc drogowa, informacja o transporcie, usługi nawigacyjne.

(111) **260647** (220) 2012 08 07 (210) 403718
(151) 2013 10 04 (441) 2012 11 19
(732) GAŚSIOROWSKI JAN SMAKI PODHALA, Zakopane, PL.
(540)



Kolor znaku: czarny, czerwony, żółty, brązowy, biały, jasnożółty
(531) 3.7.19, 5.7.2, 8.1.1, 8.3.8, 8.3.9, 8.3.10, 8.7.11, 9.7.1, 9.7.17, 9.7.25, 27.5.1, 29.1.15
(510), (511) **35** usługi sprzedaży detalicznej prowadzonej w wyspecjalizowanych sklepach, pieczywa, ciast, wyrobów ciastkarskich, cukierniczych, napojów alkoholowych i bezalkoholowych.

(111) **260648** (220) 2012 08 08 (210) 403749
(151) 2013 10 09 (441) 2012 11 19
(732) Shanghai Feixun Communication Co., Ltd., Shanghai, CN.
(540)

PHICOMM

(531) 27.5.1
(510), (511) **09** komputery, klawiatury komputerowe, programy komputerowe [software ładowalny], myszy [informatyka], publikacje elektroniczne [moduły ładowalne], podkładki pod myszy komputerowe, laptopy, przyrządy nawigacyjne, sprzęt radiotelefoniczny, urządzenia do nawigacji satelitarnej, urządzenia globalnego systemu pozycjonowania GPS, uchwyty telefonów komórkowych, urządzenia elektryczne do dozorowania, dzwonki do pobrania do telefonów komórkowych, słuchawki na uszy, przenośne odtwarzacze mediów, pliki muzyczne do pobrania, przetwornice elektryczne, gniazdka, wtyczki i inne kontakty [elektryczne], urządzenia do ładowania akumulatorów elektrycznych, baterie elektryczne, akumulatory elektryczne, komputery przenośne, notebooki, tablice połączeń, radia, aparaty radiowe, odbiorniki radiowe, odgromniki, pliki graficzne do pobrania, ogniwa galwaniczne.

(111) **260649** (220) 2012 08 09 (210) 403792
 (151) 2013 09 17 (441) 2012 11 19
 (732) CEDERROTH POLSKA SPÓŁKA AKCYJNA, Radzymin, PL.
 (540) MESOTHERAPIST
 (510), (511) **03** środki wybielające i inne substancje stosowane w praniu; środki do czyszczenia, polerowania, szorowania i ścierania; mydła; środki perfumeryjne, olejki eteryczne, kosmetyki, płyny do pielęgnacji włosów; środki do czyszczenia zębów, **05** produkty farmaceutyczne i weterynaryjne; substancje sanitarne do celów leczniczych; żywność dla niemowląt; plastry, materiały opatrunkowe; materiały do plombowania zębów, woski dentystyczne; środki odkażające; środki do zwalczania robactwa; fungicydy, herbicydy, **44** usługi w zakresie pielęgnacji urody, w tym usługi kosmetyczek i salonów piękności, informacja i doradztwo dotyczące pielęgnacji urody i stosowania produktów kosmetycznych.

(111) **260650** (220) 2012 08 10 (210) 403835
 (151) 2013 09 12 (441) 2012 11 19
 (732) MACHYŃSKI MARCIN, Poznań, PL.
 (540) welstar elitarnie
 (510), (511) **07** odkurzacze, **10** obuwie ortopedyczne, wyroby profilaktyczno-rehabilitacyjne, takie jak: bandaże, materace, pasy do celów leczniczych, pończochy, poduszki, **20** pościel oprócz bielizny pościelowej, **21** naczynia, naczynia do gotowania ogólnego użytku, elementy naczyń do gotowania potraw, naczynia z izolacją termiczną, patelnie do smażenia łącznie z pokrywami lub urządzenia do polewania tłuszczem, **24** pościel, wyroby wełniane o charakterze profilaktyczno-rehabilitacyjnym, takie jak pościel i pokrycia na materace, **25** obuwie, wyroby wełniane o charakterze profilaktyczno-rehabilitacyjnym, takie jak bielizna i odzież.

(111) **260651** (220) 2012 08 10 (210) 403836
 (151) 2013 09 12 (441) 2012 11 19
 (732) MACHYŃSKI MARCIN, Poznań, PL.
 (540) welstar
 (510), (511) **07** odkurzacze, **10** obuwie ortopedyczne, wyroby profilaktyczno-rehabilitacyjne, takie jak: bandaże, materace, pasy do celów leczniczych, pończochy, poduszki, **20** pościel oprócz bielizny pościelowej, **21** naczynia, naczynia do gotowania ogólnego użytku, elementy naczyń do gotowania potraw, naczynia z izolacją termiczną, patelnie do smażenia łącznie z pokrywami lub urządzenia do polewania tłuszczem, **24** pościel, wyroby wełniane o charakterze profilaktyczno-rehabilitacyjnym, takie jak pościel i pokrycia na materace, **25** obuwie, wyroby wełniane o charakterze profilaktyczno-rehabilitacyjnym, takie jak bielizna i odzież.

(111) **260652** (220) 2012 08 12 (210) 403861
 (151) 2013 10 14 (441) 2012 11 19
 (732) FORTIS PHARMACEUTICALS SPÓŁKA Z OGRANICZONĄ ODPOWIEDZIALNOŚCIĄ SPÓŁKA KOMANDYTOWA, Zawiercie, PL.
 (540)



Kolor znaku: biały, czarny, czerwony, szary
 (531) 3.3.1, 27.5.1, 29.1.14
 (510), (511) **35** zgromadzenie na rzecz osób trzecich towarów i usług z nimi związanych pozwalające na swobodne oglądanie i kupowanie w sklepie i hurtowni towarów: suplementy diety, środki zmniejszające apetyt, dietetyczna żywność przystosowana do celów medycznych, dietetyczne napoje przystosowane do celów medycznych, substancje dietetyczne do celów leczniczych, dodatki odżywcze do celów leczniczych, preparaty kosmetyczne, preparaty witaminowe wspomagające leczenie, preparaty odżywcze wspomagające leczenie, środki odżywcze wspomagające leczenie, witaminy same lub w połączeniach wspomagające leczenie, preparaty chemiczne do

celów farmaceutycznych, preparaty farmaceutyczne, korzenie lekarskie, środki medyczne i farmaceutyczne pochodzenia roślinnego, preparaty biologiczne do celów medycznych, wyroby medyczne do celów leczniczych, kosmetyki dystrybucja towarów przez Internet, prowadzenie sklepu w systemie on-line za pośrednictwem Internetu; promocja sprzedaży dla osób trzecich, marketing, usługi badania rynku i opinii publicznej, usługi importowo-eksportowe, doradztwo specjalistyczne handlowe, usługi reklamowe, dystrybucja i rozpowszechnianie materiałów reklamowych, **39** pakowanie, fasowanie i dystrybucja towarów, zwłaszcza kosmetyków, preparatów farmaceutycznych i wyrobów medycznych, mineralnych, witaminowych i ziołowych suplementów diety, preparatów witaminowych i mineralnych, substancji dietetycznych do celów leczniczych.

(111) **260653** (220) 2012 08 14 (210) 403926
 (151) 2013 09 24 (441) 2012 11 19
 (732) PAW SPÓŁKA Z OGRANICZONĄ ODPOWIEDZIALNOŚCIĄ, Suchy Las, PL.
 (540) ART FOR TABLE
 (510), (511) **16** serwetki papierowe, obrusy papierowe.

(111) **260654** (220) 2012 08 16 (210) 403964
 (151) 2013 10 07 (441) 2012 11 19
 (732) MPM G. MAJ SPÓŁKA JAWNA, Piotrków Trybunalski, PL.
 (540)



Kolor znaku: niebieski, biały
 (531) 1.15.15, 26.4.2, 26.4.16, 26.4.18, 27.5.1, 29.1.12
 (510), (511) **03** środki do mycia dla celów gospodarstwa domowego, środki do czyszczenia dla celów gospodarstwa domowego, środki do polerowania dla celów gospodarstwa domowego, środki do szorowania dla celów gospodarstwa domowego, środki do ścierania dla celów gospodarstwa domowego i środki do konserwacji dla celów gospodarstwa domowego, odświeżacze powietrza, mydła, kremy kosmetyczne.

(111) **260655** (220) 2012 08 17 (210) 404019
 (151) 2013 09 06 (441) 2012 11 19
 (732) MPM G. MAJ SPÓŁKA JAWNA, Piotrków Trybunalski, PL.
 (540)



Kolor znaku: niebieski
 (531) 1.15.15, 27.5.1, 29.1.4
 (510), (511) **16** papier toaletowy, ręczniki papierowe; worki na śmieci z plastiku lub papieru.

(111) **260656** (220) 2012 08 20 (210) 404050
 (151) 2013 08 28 (441) 2012 12 03
 (732) FABRYKA KOSMETYKÓW HEAN SPÓŁKA JAWNA HENRYK KUŚNIERZ I S-KA, Kraków, PL.
 (540)



(531) 27.5.1
 (510), (511) **03** produkty perfumeryjne, kosmetyki, kosmetyczne środki upiększające, preparaty do makijażu, kredki do ust, konturówki do ust, błyszczki do ust, pomadki ochronne, kremy kosmetyczne, cienie do powiek, tusz do rzęs, tusz do kresiek, odżyvky do rzęs i brwi, ołówki do powiek, linery do makijażu w płynie i w pisaku, podkłady do makijażu, fluidy do makijażu, bazy makijażowe, korektory do makijażu, puder do makijażu, róż do makijażu, brokat do makijażu, maseczki kosmetyczne, mleczko kosmetyczne, masła kosmetyczne,

płyny micelarne, toniki, balsamy i żele kosmetyczne, kosmetyki do opalania, preparaty do demakijażu, olejki eteryczne, preparaty do pielęgnacji ciała i włosów, preparaty do mycia, preparaty do kąpieli, preparaty do mycia włosów, mydła, preparaty do czyszczenia zębów, pasty, proszki i płyny do zębów, szampony, farby do włosów, preparaty do układania włosów, wazelina kosmetyczna, talk kosmetyczny, preparaty do pielęgnacji paznokci, emalie do paznokci, lakiery ochronne do paznokci, odżywki do paznokci, preparaty do usuwania emalii i lakiery z paznokci, preparaty do depilacji, preparaty do golenia, dezodoranty osobiste, wody kolońskie, wody toaletowe, kosmetyki dla dzieci, preparaty do czyszczenia, szorowania, mycia, wybielania, prania, usuwania plam, odtłuszczania, neutralizacji, renowacji, konserwacji, pielęgnacji powierzchni, nabłyszczania, pastowania, antystatyczne, toaletowe środki sanitarne, kosmetyki samochodowe, **05** preparaty dezynfekcyjne, higieniczne, farmaceutyczne, weterynaryjne, materiały opatrunkowe, plastry, preparaty odkażające, preparaty grzybobójcze i chwastobójcze, preparaty do niszczenia szkodników, żywność i odżywki dla niemowląt, odżywcze suplementy diety, dezodoranty do pomieszczeń, środki do odświeżania powietrza, **35** usługi sprzedaży hurtowej, detalicznej oraz za pośrednictwem sieci Internet środków perfumeryjnych, kosmetyków, kosmetycznych środków upiększających, środków do mycia, środków higieny osobistej.

(111) **260657** (220) 2012 08 20 (210) 404074
 (151) 2013 10 01 (441) 2012 12 03
 (732) INNOVITAS POLSKA SPÓŁKA Z OGRANICZONĄ ODPOWIEDZIALNOŚCIĄ, Warszawa, PL.
 (540) InnoVitas
 (510), (511) **05** antyseptyki, środki bakteriobójcze, środki dezynfekcyjne do celów higienicznych.

(111) **260658** (220) 2012 08 22 (210) 404149
 (151) 2013 09 23 (441) 2012 12 03
 (732) HELIOS SPÓŁKA AKCYJNA, Łódź, PL.
 (540)



Kolor znaku: czerwony, czarny
 (531) 16.1.1, 16.1.16, 26.1.1, 27.5.1, 29.1.12
 (510), (511) **41** dystrybucja filmów.

(111) **260659** (220) 2012 08 23 (210) 404178
 (151) 2013 09 25 (441) 2012 12 03
 (732) UZNAŃSKA ELŻBIETA JADWIGA FIRMA BETTY-CLEAN, Kraków, PL.
 (540) BETTY-CLEAN
 (510), (511) **37** usługi pralnicze; pranie bielizny i odzieży; czyszczenie odzieży; pranie na sucho; prasowanie bielizny i odzieży; prasowanie parowe odzieży.

(111) **260660** (220) 2012 08 24 (210) 404241
 (151) 2013 10 30 (441) 2012 12 03
 (732) TRAMWAJE WARSZAWSKIE SPÓŁKA Z OGRANICZONĄ ODPOWIEDZIALNOŚCIĄ, Warszawa, PL.
 (540)



Kolor znaku: żółty, pomarańczowy
 (531) 1.15.3, 3.7.17, 4.2.11, 18.1.21,

24.1.1, 24.1.5, 24.1.18, 24.9.2, 27.5.1, 29.1.12
 (510), (511) **39** transport pasażerski-komunikacja tramwajowa na terenie m. st. Warszawy.

(111) **260661** (220) 2012 01 31 (210) 395996
 (151) 2013 07 26 (441) 2012 05 07
 (732) NOWAK RYSZARD RICO PRZEDSIĘBIORSTWO PRODUKCYJNO-HANDLOWE, Wodzisław Śląski, PL.
 (540) BOLS
 (510), (511) **03** produkty kosmetyczne i preparaty do czyszczenia.

(111) **260662** (220) 2012 02 02 (210) 396145
 (151) 2013 07 10 (441) 2012 05 07
 (732) OTMUCHÓW MARKETING SPÓŁKA Z OGRANICZONĄ ODPOWIEDZIALNOŚCIĄ, Otmuchów, PL.
 (540)



Kolor znaku: złoty, brązowy
 (531) 26.1.1, 26.1.6, 26.11.1, 27.5.1, 29.1.12
 (510), (511) **30** wyroby cukiernicze, wyroby czekoladowe, wyroby czekoladopodobne, galanteria czekoladowa, galanteria czekoladopodobna, słodycze, lizaki, cukierki, ciastka, galaretki, lody, półprodukty cukiernicze.

(111) **260663** (220) 2012 02 03 (210) 396147
 (151) 2013 07 10 (441) 2012 05 07
 (732) DE HEUS SPÓŁKA Z OGRANICZONĄ ODPOWIEDZIALNOŚCIĄ, Łęczycza, PL.
 (540) pigmilk
 (510), (511) **31** produkty rolne, ogrodnicze, leśne oraz ziarna nie ujęte w innych klasach; żywe zwierzęta; świeże owoce i warzywa; nasiona, rośliny i kwiaty naturalne; karma dla zwierząt i ptaków; sól dla piwowarstwa i gorzelnii, artykuły jadalne do żucia dla zwierząt, dodatki do pasz, drożdże dla bydła, preparaty zwiększające niesienie się dla drobiu, kasze dla drobiu, kiszonki dla zwierząt, mączka dla zwierząt, napoje dla zwierząt domowych, ziarno jako pasza dla zwierząt, odpady gorzelniane jako pasza dla zwierząt, wapno do pasz, proteiny dla zwierząt, słoma jako pasza, sól dla bydła, preparaty mlekozastępcze dla cieląt, prosiąt i innych zwierząt gospodarskich.

(111) **260664** (220) 2012 02 03 (210) 396151
 (151) 2013 07 10 (441) 2012 05 07
 (732) DE HEUS SPÓŁKA Z OGRANICZONĄ ODPOWIEDZIALNOŚCIĄ, Łęczycza, PL.
 (540) ZIELONA ZAGRODA
 (510), (511) **31** produkty rolne, ogrodnicze, leśne oraz ziarna nie ujęte w innych klasach; żywe zwierzęta; świeże owoce i warzywa; nasiona, rośliny i kwiaty naturalne; karma dla zwierząt i ptaków; sól dla gorzelnii i piwowarstwa, artykuły jadalne do żucia dla zwierząt, dodatki do pasz, drożdże dla bydła, preparaty zwiększające niesienie się dla drobiu, kasze dla drobiu, kiszonki dla zwierząt, mączka dla zwierząt, napoje dla zwierząt domowych, ziarno jako pasza dla zwierząt, odpady gorzelniane jako pasza dla zwierząt, wapno do pasz, proteiny dla zwierząt, słoma jako pasza, sól dla bydła, preparaty mlekozastępcze dla cieląt, prosiąt i innych zwierząt gospodarskich.

(111) **260665** (220) 2012 02 08 (210) 396447
 (151) 2013 07 23 (441) 2012 05 21
 (732) BIOTECH VARSOVIA PHARMA SPÓŁKA Z OGRANICZONĄ ODPOWIEDZIALNOŚCIĄ, Warszawa, PL.

(540)



Kolor znaku: szary, jasnozielony, zielony

(531) 19.13.1, 19.13.21, 26.11.7, 27.5.1, 29.1.12

(510), (511) **03** preparaty do depilacji, preparaty do demakijażu, dezodoranty do użytku osobistego, preparaty kosmetyczne do kąpieli, maseczki kosmetyczne, mleczko kosmetyczne, toniki kosmetyczne, kosmetyki, zestawy kosmetyków, preparaty kosmetyczne do odchudzania, kosmetyki upiększające, kremy kosmetyczne, kremy wybielające do skóry, pasty do skóry, preparaty kosmetyczne do pielęgnacji skóry, maści do celów kosmetycznych, lotony do celów kosmetycznych, preparaty do makijażu, mascara, mieszaniny zapachowe, mydła lecznicze, preparaty kosmetyczne do opalania się, perfumy, płyny do pielęgnacji włosów, szampony, farby do włosów, preparaty do pielęgnacji jamy ustnej nie do celów leczniczych, szminki, pomadki do ust, pomady do celów kosmetycznych, **05** środki bakteriobójcze, środki zmniejszające apetyt do celów medycznych, apteczki wyposażone przenośne pierwszej pomocy, chemiczne preparaty do celów farmaceutycznych i medycznych, środki dezynfekujące do celów higienicznych, balsamy do celów leczniczych, dietetyczne substancje przystosowane do celów medycznych, enzymy do celów farmaceutycznych i medycznych, środki przeciw gorączce, zioła lecznicze, leki dla ludzi, leki pomocnicze wspierające, preparaty z mikroelementami dla ludzi, kultury mikroorganizmów do celów medycznych, preparaty z mikroorganizmami do celów medycznych, substancje odżywcze z mikroelementami dla ludzi, mineralne dodatki do żywności, preparaty witaminowe, produkty medyczno-farmaceutyczne stanowiące suplementy diety, środki dla kobiet w okresie menopauzy oraz po wielokrotnej ciąży, środki do leczenia otyłości, środki na nie trzymanie moczu, preparaty zwiększające mineralizację kości, **35** prowadzenie usług w zakresie: agencji informacji handlowej, agencji importowo-eksportowej, badań rynku, doradztwa w zakresie organizowania i prowadzenia działalności gospodarczej, dystrybucji materiałów reklamowych-próbek, druków, prospektów i broszur, fotokopiowania, analizy kosztów, uaktualniania materiałów reklamowych, obróbki tekstów, organizowania wystaw w celach handlowych lub reklamowych, pokazów towarów, promocji sprzedaży dla osób trzecich, reklamy prasowej, reklamy radiowej, reklamy telewizyjnej, reklamy za pośrednictwem sieci komputerowej, publikowania tekstów reklamowych, rozpowszechniania ogłoszeń reklamowych, rozpowszechniania materiałów reklamowych-próbek, druków, prospektów i broszur, wynajmowania czasu reklamowego we wszelkich środkach przekazu, wyselekcjonowanie, z myślą o osobach trzecich, produktów, jak: środki bakteriobójcze, środki zmniejszające apetyt do celów medycznych, chemicznych preparatów do celów farmaceutycznych i medycznych, środków dezynfekujących do celów higienicznych, balsamów do celów leczniczych, dietetycznych substancji przystosowanych do celów medycznych, środków przeciw gorączce, ziół leczniczych, leków dla ludzi, leków pomocniczych wspierających, preparatów z mikroelementami dla ludzi, substancji odżywczych z mikroelementami dla ludzi, mineralne dodatki do żywności, preparaty witaminowe, produkty medyczno-farmaceutyczne stanowiące suplementy diety, środki dla kobiet w okresie menopauzy oraz po wielokrotnej ciąży, środki do leczenia otyłości, środki na nie trzymanie moczu, preparaty zwiększające mineralizację kości /bez uwzględnienia transportu/, tak by umożliwić konsumentom obejrzenie i dokonanie zakupu w dobrych warunkach.

(111) **260666** (220) 2012 05 25 (210) 400855

(151) 2013 07 18 (441) 2012 08 27

(732) UNIWERSYTET MIKOŁAJA KOPERNIKA, Toruń, PL.

(540)



Kolor znaku: jasnoczerwony, czerwony, ciemnoróżowy, różowy, fioletowy, ciemnoniebieski, niebieski, jasnoniebieski, zielony, ciemnozielony, jasnozielony, żółty, ciemnożółty, pomarańczowy
(531) 26.1.1, 26.2.5, 26.13.25, 29.1.15

(510), (511) **09** urządzenia i przyrządy optyczne, spektroskopy, spektrografy, **41** nauczanie, edukacja, informacja o edukacji, organizowanie i prowadzenie konferencji, kongresów, seminariów, sympozjów, **42** badania naukowe i techniczne, badania w dziedzinie fizyki, opracowywanie projektów technicznych.

(111) **260667** (220) 2012 05 31 (210) 401107

(151) 2013 07 31 (441) 2012 09 10

(732) CZYRSKI WOJCIECH, Olsztyn, PL.

(540)



Kolor znaku: czarny, fioletowy

(531) 26.1.18, 27.5.1, 29.1.12

(510), (511) **16** gazety; czasopisma; magazyny; komiksy; albumy; almanachy; książki; podręczniki; biuletyny; mapy; druki; karty muzyczne; wydawnictwa muzyczne; afisze, plakaty; fotografie; katalogi; nalepki, naklejki; artykuły piśmienne; kalendarze, **35** usługi reklamowe w zakresie reklamy prasowej, radiowej, telewizyjnej i internetowej oraz z zastosowaniem plakatów i ulotek oraz elektronicznych, magnetycznych i optycznych nośników informacji; prowadzenie kompleksowych kampanii reklamowych; doradztwo w zakresie reklamy, obejmujące: ocenę skuteczności dotychczasowej formy reklamy oraz kierunki zwiększenia skuteczności reklamy, optymalizację skuteczności w odniesieniu do poniesionych nakładów na reklamę, sporządzanie ekspertyz oraz opinii w sprawie strategii reklamy, z uwzględnieniem przewidywanych kierunków rozwoju branży reklamowej; projektowanie, wydawanie i dystrybucja materiałów promocyjno-reklamowych, także katalogów oraz gadżetów reklamowych, organizowanie i obsługa wystaw w celach handlowych i reklamowych, giełd i targów, konkursów i loterii oraz imprez rozrywkowych o charakterze reklamowym, usługi doradztwa w zakresie prowadzenia działalności gospodarczej i zarządzania, usługi kreowania nowych marek, **42** projektowanie opakowań, projektowanie materiałów promocyjno-reklamowych, także katalogów oraz gadżetów reklamowych.

(111) **260668** (220) 2012 06 04 (210) 401207

(151) 2013 11 08 (441) 2012 09 10

(732) TOKARSKA-WÓJCIK BEATA, Kielce, PL.

(540)



Kolor znaku: różowy, biały

(531) 27.5.1, 29.1.12

(510), (511) **21** podpórki i uchwyty do kwiatów służące do ich układania i rozmieszczania, **31** kwiaty naturalne, kwiaty suszone do dekoracji.

(111) **260669** (220) 2012 06 19 (210) 401714

(151) 2013 07 04 (441) 2012 09 24

(732) PIEKART MAREK HOMINET, Białystok, PL.

(540) Hominet

(510), (511) **09** instalacje elektryczne, instalacje elektryczne do zdalnego sterowania procesami przemysłowymi, interfejsy komputerowe (informatyka), urządzenia do komunikacji wewnętrznej, nadajniki sygnałów elektronicznych, programy komputerowe (software ładowalny), programy sterujące komputerowe, nagrane, urządzenia do przetwarzania informacji, urządzenia do rejestrowania przebiegu zjawisk czasowych, urządzenia do zdalnego sterowania, wyłączniki zdalnie sterowane, aparatura elektrodynamiczna do zdalnego sterowania sygnałami, **11** urządzenia i instalacje do oświetlenia, instalacje do automatycznego podlewania, **42** projektowanie oprogramowania komputerowego.

(111) **260670** (220) 2012 06 22 (210) 401869

(151) 2013 07 01 (441) 2012 09 24

(732) AXxon SPÓŁKA Z OGRANICZONĄ ODPOWIEDZIALNOŚCIĄ, Warszawa, PL.

(540) PERAKNE

(510), (511) **03** kosmetyki, **05** leki (dla ludzi).

(111) **260671** (220) 2012 06 25 (210) 401987

(151) 2013 11 07 (441) 2012 10 08

(732) DI MEDIA & CO SPÓŁKA Z OGRANICZONĄ ODPOWIEDZIALNOŚCIĄ, Warszawa, PL.

(540)



DOM INTELIGENTNY.PL
Targi i Portal nowoczesnych technologii

(531) 26.1.1, 26.1.6, 27.5.1

(510), (511) **09** programy komputerowe, urządzenia i osprzęt elektryczny zawarty w tej klasie, magnetyczne i optyczne nośniki informacji, dźwięku i obrazu zapisane i niezapisane, przyrządy elektryczne pomiarowe, sygnalizacyjne i kontrolne, urządzenia i przyrządy do przewodzenia, przełączania, sterowania i regulacji energii elektrycznej, komputery, podzespoły komputerowe, urządzenia peryferyjne do komputerów, urządzenia do transmisji dźwięku i obrazu, publikacje elektroniczne, **16** druki, poradniki, instrukcje obsługi, prospekty, broszury i ulotki, książki, czasopisma, podręczniki, kalendarze, materiały szkoleniowe i instruktażowe (z wyjątkiem aparatów), **35** usługi w zakresie: agencji reklamowych, rozpowszechniania ogłoszeń reklamowych i materiałów, organizowania wystaw w celach handlowych lub reklamowych, reklamy prasowej i radiowej, reklama za pośrednictwem sieci komputerowych, transkrypcji przekazów, publikowanie tekstów reklamowych, zarządzanie zbiorami informatycznymi, **38** usługi przesyłania danych, wiadomości, dźwięku i obrazu poprzez portale komunikacyjne i informacyjne, **41** organizowanie targów, wystaw, szkoleń, publikowanie tekstów innych niż teksty reklamowe, usługi wydawnicze, **42** usługi projektowania i produkcji oprogramowania komputerowego; usługi instalacji oprogramowania komputerowego; usługi aktualizacji oprogramowania komputerowego; usługi programowania komputerowego; usługi powieliania oprogramowania komputerowego; usługi konserwacji oprogramowania komputerowego; usługi wypożyczania oprogramowania komputerowego; usługi leasingu oprogramowania komputerowego; doradztwo w sprawach sprzętu komputerowego i oprogramowania; usługi projektowania systemów komputerowych, świadczenie pomocy technicznej on-line dla użytkowników programów komputerowych, usługi tworzenia, utrzymywania, opracowywania portali internetowych, zarządzanie portalem internetowym.

(111) **260672** (220) 2012 07 23 (210) 403235

(151) 2013 11 07 (441) 2012 11 05

(732) HALLIBURTON ENERGY SERVICES, INC., Carrollton, US.

(540) RAPIDSTAGE

(510), (511) **07** narzędzia wykorzystywane przy przygotowaniu otworów wydobywczych gazu i ropy naftowej, w formie tulejek przeznaczonych do ciągłego pompowania przy obróbce wielostrefowej.

(111) **260673** (220) 2012 07 23 (210) 403237

(151) 2013 11 10 (441) 2012 11 05

(732) HALLIBURTON ENERGY SERVICES, INC., Carrollton, US.

(540) RAPIDSHIFT

(510), (511) **07** narzędzie z napędem mechanicznym wykorzystywane przy przygotowywaniu do eksploatacji i eksploatacji odwiertów wydobywczych gazu i ropy naftowej w formie tulejki cyrkulacyjnej, którą można otworzyć w celu utworzenia drogi przepływu pomiędzy kolumną wydobywczą a przestrzenią pomiędzy ścianą otworu a kolumną wydobywczą, wykorzystywane zazwyczaj w operacjach szczelinowania hydraulicznego.

(111) **260674** (220) 2012 07 23 (210) 403238

(151) 2013 11 10 (441) 2012 11 05

(732) HALLIBURTON ENERGY SERVICES, INC., Carrollton, US.

(540) RAPIDSUITE

(510), (511) **07** narzędzia wykorzystywane przy przygotowaniu otworów wydobywczych gazu i ropy naftowej, w formie tulejek przeznaczonych do ciągłego pompowania przy obróbce wielostrefowej.

(111) **260675** (220) 2012 08 03 (210) 403639

(151) 2013 07 12 (441) 2012 11 05

(732) IGPM SPÓŁKA Z OGRANICZONĄ ODPOWIEDZIALNOŚCIĄ, Kraków, PL.

(540)



InternetGlobalPropertyManagement

Kolor znaku: pomarańczowy, szary

(531) 26.1.6, 27.5.1, 29.1.12

(510), (511) **09** urządzenia i przyrządy elektryczne i elektroniczne nie zawarte w innych klasach; aparaty i przyrządy do elektronicznego przetwarzania, zapisywania i przesyłania danych; sprzęt komputerowy; elektroniczne wizualne zespoły wyświetlające do użytku z komputerami; elektryczne przyrządy do zapisywania i odtwarzania programów komputerowych; kasety do taśm magnetycznych; dyski magnetyczne dla komputerów, jak również ich części i akcesoria zawarte w tej klasie; elektroniczne nośniki danych wszystkich typów zawarte w tej klasie; magnetyczne i optyczne nośniki danych; karty magnetyczne; taśmy magnetyczne; dyski do rejestracji; dyskietki, dyski magnetyczne, dyski optyczne, dyski kompaktowe, w tym audio-wideo, CD-ROM, CD-R, CD-RW, DVD, DVD-R, DVD+R, DVD-RW, BLU RAY, HD DVD; dyski kompaktowe, w tym audio-wideo; dyski obliczeniowe; dyski optyczne; pamięci komputerowe; nośniki danych w postaci pamięci komputerowych; dane zapisane na elektronicznych nośnikach informacji; nagrane dyski kompaktowe; dystrybutory dysków komputerowych; komputery; komputery przenośne; laptopy; netbooki; notesy elektroniczne; elektroniczne urządzenia mobilne; komputerowe urządzenia mobilne; urządzenia do przetwarzania danych; mikroprocesory; sprzęt i akcesoria komputerowe; komputerowe urządzenia peryferyjne; monitory; monitory komputerowe; modemy; klawiatury komputerowe; komputerowe urządzenia wskazujące, w tym myszy komputerowe; drukarki komputerowe; napędy dysków do komputerów; modemy; pamięci komputerowe; napędy dysków do komputera; skanery; stacje taśm magnetycznych dla komputerów; urządzenia do transmisji danych; kable i przewody elektryczne lub elektroniczne; kable elektryczne lub elektroniczne izolowane; kable koncentryczne; kable optyczne; karty magnetyczne kodowane; karty z układem scalonym lub mikroprocesorem; złącza; złącza do przewodów elektrycznych; złącza elektryczne; gniazdko, wtyczki i inne kontakty; instalacje elektryczne; kable do połączeń sieci komputerowych lub telekomunikacyjnych; telefony; podzespoły elektroniczne; centrale telefoniczne; dyski obliczeniowe; publikacje elektroniczne; publikacje elektroniczne książek lub periodyków, skryptów, raportów, analiz, materiałów szkoleniowych, zeszytów naukowych, folderów, druków reklamowych, podsumowań, artykułów; interfejsy komputerowe; oprogramowanie komputerowe; nagrane oprogramowanie komputerowe; oprogramowanie komputerowe dla potrzeb zarządzania przedsiębiorstwem, **35** usługi agencji informacji handlowej; analizy kosztów; analizy rynkowe; usługi w zakresie audytu, w tym audytu wykorzystania systemów informatycznych wspomagających zarządzanie przedsiębiorstwem; badania w dziedzinie działalności gospodarczej; doradztwo specjalistyczne w sprawach działalności gospodarczej; doradztwo w zakresie organizowania i prowadzenia działalności gospodarczej; doradztwo w zakresie zarządzania personelem; doradztwo w zarządzaniu działalnością gospodarczą; informacja o działalności gospodarczej; prognozy ekonomiczne; ekspertyzy w zakresie wydolności przedsiębiorstw; usługi w zakresie fakturowania; zarządzanie w zakresie zamówień w handlu; informacje handlowe i porady udzielane przedsiębiorcom; wyceny handlowe; pozyskiwanie danych do komputerowych baz danych; systematyzacja danych w komputerowych bazach danych; komputerowe zarządzanie plikami; analiza kosztów; księgowość; usługi w zakresie doradztwa księgowego dla przedsiębiorców; outsourcing; doradztwo handlowe; wyszukiwanie informacji dla osób trzecich;

przygotowywanie zeznań podatkowych; usługi w zakresie programów komputerowych do zarządzania przedsiębiorstwem; pomoc przedsiębiorstwom w działalności gospodarczej, przemysłowej lub handlowej; usługi doradcze i konsultingowe przy zarządzaniu przedsiębiorstwami; usługi doradcze w zakresie wykorzystywania programów komputerowych do zarządzania przedsiębiorstwem; pośrednictwo w zakresie nabywania usług telekomunikacyjnych; usługi porównywania cen; usługi związane z przenoszeniem przedsiębiorstw; przygotowywanie listy płac; rachunkowość; usługi doradcze w zakresie oprogramowania wspomagającego księgowość i rachunkowość w przedsiębiorstwach; usługi reklamowe i marketingowe, w tym reklama za pośrednictwem sieci komputerowej; usługi w zakresie wynajmowania przestrzeni reklamowej, w tym wirtualnej powierzchni reklamowej; usługi sekretarskie; doradztwo w zakresie programów komputerowych wspomagających usługi sekretarskie; sortowanie danych w bazach komputerowych; sporządzanie sprawozdań rachunkowych; usługi w zakresie oprogramowania komputerowego wspomagającego przygotowywanie sprawozdań rachunkowych; zestawienia statystyczne; wynajem fotokopiarek; wynajmowanie urządzeń i wyposażenia biurowego; wyszukiwanie informacji w plikach komputerowych dla osób trzecich; wyszukiwanie w komputerowych bazach danych; zarządzanie w zakresie zamówień handlowych; zarządzanie zbiorami informatycznymi; usługi w zakresie pozyskiwania, kompilacji, systematyzacji, sortowania i transkrypcji danych oraz innych materiałów i elementów do komputerowych baz danych i innych zbiorów informatycznych; usługi w zakresie przetwarzania, pobierania i wtórnego wykorzystywania danych oraz innych materiałów i elementów komputerowych baz danych i innych zbiorów informatycznych; usługi w zakresie pozycjonowania stron internetowych; usługi sprzedaży detalicznej i hurtowej komputerów, programów komputerowych, sprzętu komputerowego, publikacji drukowanych i elektronicznych, nagranych nośników magnetycznych, optycznych i elektronicznych, **37** naprawa, konserwacja i instalacja urządzeń i przyrządów elektrycznych i elektronicznych; naprawa, konserwacja i instalacja sieci komputerowych, programów komputerowych, komputerów i związanych z nimi urządzeń peryferyjnych; wdrożenia programów komputerowych; obsługa sieci informatycznych; obsługa oprogramowania komputerowego, **41** doradztwo zawodowe; edukacja; prowadzenie szkoleń w zakresie użytkowania oprogramowania komputerowego; prowadzenie szkoleń i doradztwo w zakresie wykorzystania oprogramowania komputerowego w procesie zarządzania przedsiębiorstwem; informacja o edukacji; instruktaże, w tym instruktaże w zakresie korzystania z oprogramowania komputerowego, użytkowania systemów informatycznych i sprzętu komputerowego; komputerowe przygotowanie materiałów do publikacji; organizowanie i obsługa konferencji, kongresów, seminariów lub sympozjów; organizowanie konkursów; organizowanie pokazów wykorzystania oprogramowania komputerowego i systemów informatycznych; nauczanie; nauczanie korespondencyjne, w tym za pomocą środków komunikacji na odległość; organizowanie i prowadzenie szkoleń specjalistycznych, w szczególności w zakresie użytkowania oprogramowania komputerowego i systemów informatycznych; pisanie tekstów innych niż reklamowe; przygotowywanie instrukcji instalacji i wykorzystania oprogramowania komputerowego i systemów informatycznych; publikacje elektroniczne książek, czasopism i innych publikacji elektronicznych on-line; udostępnianie publikacji elektronicznych on-line; usługi projektowania, inżynierii do celów reklamowych, **42** usługi w zakresie analizy systemów komputerowych; usługi w zakresie badań technicznych; prace badawczo-rozwojowe dla osób trzecich; usługi doradztwa w sprawach sprzętu komputerowego i oprogramowania komputerowego; dostarczanie i opracowywanie programów komputerowych, w szczególności w zakresie zarządzania przedsiębiorstwem; usługi projektowania systemów informatycznych i komputerowych; usługi w zakresie instalacji, konserwacji i aktualizacji oprogramowania komputerowego i systemów informatycznych; usługi w zakresie wdrożeń programów komputerowych, systemów komputerowych i informatycznych; usługi w zakresie organizacji i prowadzenia procesów innowacyjno-wdrożeniowych dotyczących przedsięwzięć z zakresu programów komputerowych, systemów komputerowych i informatycznych; usługi projektowania systemów komputerowych i oprogramowania komputerowego; usługi w zakresie kontroli jakości oprogramowania komputerowego; usługi w zakresie testowania oprogramowania komputerowego; usługi w zakresie projektowania i tworzenia prezentacji multimedial-

nych; usługi w zakresie programowania komputerów; usługi konwersji danych lub dokumentów na formę elektroniczną usługi wypożyczania oprogramowania komputerowego i komputerów; usługi powielania oprogramowania komputerowego; usługi w zakresie tworzenia i utrzymywania stron i portali internetowych dla osób trzecich; usługi w zakresie administrowania stronami internetowymi; usługi w zakresie administrowania sieciami komputerowymi; tworzenie i utrzymywanie stron internetowych usług w zakresie promocji, optymalizacji lub pozycjonowania stron internetowych; usługi w zakresie hostingu, projektowania, tworzenia oraz utrzymywania systemów komputerowych i sieci informatycznych; usługi w zakresie obsługi baz danych; usługi w zakresie odzyskiwania danych komputerowych; usługi agencji graficznych; usługi związane z projektowaniem graficznym; tworzenie i utrzymywanie stron internetowych dla osób trzecich; usługi w zakresie ochrony antywirusowej; wypożyczenie komputerów; wypożyczenie oprogramowania komputerowego; wypożyczenie serwerów.

(111) **260676** (220) 2012 08 16 (210) 403982

(151) 2013 11 04 (441) 2012 11 19

(732) SUEK POLSKA SPÓŁKA Z OGRANICZONĄ

ODPOWIEDZIALNOŚCIĄ, Gdańsk, PL.

(540) CZUK

(510), (511) **01** grafit do celów przemysłowych innych niż farmaceutyka; hydraty węgla dla celów przemysłowych; materiały węglowodorne do filtracji, węglowodorne moderatory do reaktorów chemicznych; karbonizaty, jako składniki nie podstawowe do nawozów użyźniających glebę; karbonizowane plastyfikatory do celów przemysłowych innych niż farmaceutyka; płuczki węglowodorne wspomagające wiertnictwo; pochłaniacze karbopochodne; karbonizowane podłoża dla upraw bezgruntowych dla rolnictwa; węglowodorne preparaty do klarowania; karbonizowane preparaty do obróbki ulepszącej stal i stopy metali; karbopochodne preparaty do oczyszczania olejów, smarów i substancji chemicznych; karbopochodne preparaty do oczyszczania tłuszczów, olejów, smarów i substancji chemicznych; preparaty do oszczędzania węgla w procesach pirolitycznych i energetycznych; karbopochodne preparaty do utwardzania metali; karbopochodne preparaty do uzdatniania wody; karbopochodne preparaty do użyźniania gleby; karbopochodne preparaty do wybielania do celów przemysłowych; preparaty z węgla pochodzenia nie kopalnego; sadza do celów przemysłowych i rolniczych, sadza dymnicowa do celów przemysłowych; siarczek węgla; torf; karbopochodne utrwalače barwników do metali; węgiel, węgiel aktywny, węgiel do filtrów, węgiel kostny, węgiel pochodzenia zwierzęcego, węgiel z krwi; węgiel magnezowy, węgiel wapnia, węglany; węgliki; karbopochodne wyłuski jonowe jako produkty chemiczne; karbonizowana ziemia folerska dla przemysłu włókienniczego, **35** usługi reklamy i dostarczanie jednoznacznych informacji; kolportaż próbek i dostarczanie jednoznacznych informacji; usługowe planowanie i prowadzenie promocji sprzedaży towarów masowych i promocji promocyjnej usług oraz dostarczanie jednoznacznych informacji; analizy lub doradztwo w zakresie zarządzania działalnością gospodarczą i dostarczanie jednoznacznych informacji; zarządzanie działalnością i dostarczanie jednoznacznych informacji; usługowe doradztwo w zakresie zarządzania personelem, zarządzania pracą oraz działalności rekrutacyjnej spółek i dostarczanie jednoznacznych informacji; usługowe testy umiejętnościowe dla celów zarządzania personelem w spółkach i dostarczanie jednoznacznych informacji; badania rynkowe i dostarczanie jednoznacznych informacji; agencje pośrednictwa i reprezentacji osób trzecich w zakresie zawierania umów sprzedaży karbopochodnych towarów masowych; usługowe dostarczanie informacji dotyczące agencji, pośrednictwa i reprezentacji w zakresie umów sprzedaży towarów masowych; agencje importowo-eksportowe i dostarczanie jednoznacznych informacji; doradztwo w zakresie doboru personelu i dostarczanie jednoznacznych informacji; wynajem automatów sprzedażowych i dostarczanie jednoznacznych informacji; usługowe interpretowanie i redagowanie informacji w bazach komputerowych (pozyskiwanie i systematyzacja danych w komputerowych bazach danych) i dostarczanie jednoznacznych informacji; agencje i pośrednictwo i reprezentacja w zakresie umów sprzedaży towarów poprzez delegowanie pracowników lub na podstawie umowy; usługi prowadzenia sklepów, składów konsygnacyjnych, celnych lub hurtowni z materiałami budowlanymi i paliwami oraz dostarczanie jednoznacznych informacji, **39** usługi transportu, magazynowania, składowania,

zbiórki i konfekcjonowania paliw, materiałów budowlanych, odpadów użytecznych lub surowców odzyskanych; usługi dostarczania towarów masowych w tym paliw i materiałów budowlanych; usługowe dostarczanie towarów zamówionych korespondencyjnie; usługowy przewóz towarów; usługowa informacja o możliwościach składowania i transportu paliw, materiałów budowlanych, odpadów użytecznych lub surowców odzyskanych; maklerstwo transportowe; pośrednictwo frachtowe paliw, materiałów budowlanych, odpadów użytecznych lub surowców odzyskanych; pośrednictwo w transporcie; usługowy rozładunek towarów masowych; wynajmowanie magazynów na towary masowe; wypożyczanie kontenerów magazynowych; informacja o powyższych usługach.

(111) **260677** (220) 2012 08 27 (210) 404271
(151) 2013 10 30 (441) 2012 12 03
(732) SOLIŃSKA IWONA-SKRĘT, Sosnowiec, PL.
(540)



(531) 27.5.1
(510), (511) **07** krajalnice elektryczne do tytoniu, krajalnice elektryczne do ziół, **08** przyrządy ręczne do cięcia.

(111) **260678** (220) 2012 08 27 (210) 404275
(151) 2013 10 30 (441) 2012 12 03
(732) ZDZIECHOWSKA ALEKSANDRA, Łódź, PL.
(540)

TAMIZO ARCHITECTS GROUP

(531) 27.5.1
(510), (511) **42** usługi architektoniczno-projektowe.

(111) **260679** (220) 2012 08 27 (210) 404302
(151) 2013 11 06 (441) 2012 12 03
(732) DRAPAŁA EWA, DRAPAŁA BOGUSŁAW VENA SPÓŁKA CYWILNA, Dębica, PL.
(540)



Kolor znaku: zielony, fioletowy, czarny
(531) 3.11.1, 20.7.1, 24.17.17, 26.11.1, 27.5.1, 29.1.13
(510), (511) **41** edukacja, nauczanie korespondencyjne, organizowanie sympozjów, zjazdów, kongresów, publikowanie on line książek i periodyków.

(111) **260680** (220) 2012 08 31 (210) 404393
(151) 2013 10 04 (441) 2012 12 03
(732) NAŁĘCZKA SPÓŁKA Z OGRANICZONĄ ODPOWIEDZIALNOŚCIĄ, Maciejowice, PL.
(540) nałęczka
(510), (511) **32** wody mineralne i gazowane oraz inne napoje bezalkoholowe.

(111) **260681** (220) 2009 04 02 (210) 354191
(151) 2013 11 05 (441) 2009 07 06
(732) GRUPA RADIOWA AGORY SPÓŁKA Z OGRANICZONĄ ODPOWIEDZIALNOŚCIĄ, Warszawa, PL.
(540)



Kolor znaku: żółty, pomarańczowy, czarny, biały
(531) 1.1.1, 1.1.2, 26.4.9, 27.5.1, 29.1.14

(510), (511) **35** agencje reklamowe, produkcja filmów reklamowych, produkcja reklam telewizyjnych, radiowych i kinowych; usługi reklamowe i promocyjne, w tym promowanie i reklamowanie za pośrednictwem Internetu, prasy, radia i telewizji; świadczenie usług na rzecz osób trzecich w zakresie sprzedaży czasu antenowego; wynajem czasu reklamowego we wszystkich środkach przekazu; edytorskie usługi w dziedzinie reklamy; tworzenie tekstów reklamowych i sponsorowanych; prezentowanie produktów w mediach dla celów sprzedaży detalicznej; rozpowszechnianie ogłoszeń reklamowych; wynajmowanie nośników reklamowych; wynajmowanie przestrzeni reklamowej; organizacja wystaw w celach reklamowych; sprzedaż zarejestrowanych na dostępnych nośnikach nagrań dźwiękowych i obrazowych; rozpowszechnianie programów radiowych i telewizyjnych na drodze ich reklamy, **38** usługi agencji informacyjnych w zakresie udostępniania aktualności i wiadomości poprzez radio, telewizję, Internet, prasę; prowadzenie stacji radiowych i telewizyjnych; nadawanie programów radiowych i telewizyjnych (emisja RTV); transmisje i retransmisje programów radiowych i programów telewizyjnych, transmisja satelitarna; rozpowszechnianie programów (audycji) radiowych i telewizyjnych; przesyłanie informacji tekstowej i obrazowej za pomocą komputera; usługi portalu internetowego obejmujące takie usługi telekomunikacyjne jak: przesyłanie za pośrednictwem Internetu informacji tekstowych, obrazowych i dźwiękowych z zakresu nagrań fonograficznych, nagrań video, wiadomości bieżących, rozrywki, sportu; usługi poczty elektronicznej; obsługa internetowych forów dyskusyjnych; udostępnianie połączeń telekomunikacyjnych z globalną siecią komputerową, umożliwianie dostępu do globalnej sieci komputerowej dla użytkowników (ISP); przesyłanie informacji zapisanej na płytach DVD, CD, VCD oraz kasetach video; przesyłanie informacji SMS-em, MMS-em; przesyłanie informacji z zastosowaniem do nadawania i/lub odbioru informacji-urządzeń mobilnych, **41** produkcja i montaż programów radiowych i telewizyjnych; radiowe i telewizyjne programy rozrywkowe; organizowanie rozrywkowej i telewizyjnej; produkcja filmów; usługi studia nagrań; nagrywanie filmów na taśmach wideo (filmowanie); organizowanie konkursów edukacyjnych i rozrywkowych; organizowanie loterii; wydawanie i produkcja nagrań dźwiękowych; usługi reporterskie; fotoreportaż; organizowanie i realizacja spektakli, widowisk, pokazów, koncertów i imprez rozrywkowych oraz kulturalnych; organizowanie imprez sportowych, usługi impresariów w zakresie organizowania spektakli; wypożyczanie zarejestrowanych na dostępnych nośnikach nagrań dźwiękowych i obrazowych; organizowanie wystaw kulturalnych i edukacyjnych; organizowanie plebiscytów.

(111) **260682** (220) 2009 04 02 (210) 354192
(151) 2013 11 05 (441) 2009 07 06
(732) GRUPA RADIOWA AGORY SPÓŁKA Z OGRANICZONĄ ODPOWIEDZIALNOŚCIĄ, Warszawa, PL.
(540) RADIO POGODA

(510), (511) **35** agencje reklamowe, produkcja filmów reklamowych, produkcja reklam telewizyjnych, radiowych i kinowych; usługi reklamowe i promocyjne, w tym promowanie i reklamowanie za pośrednictwem Internetu, prasy, radia i telewizji; świadczenie usług na rzecz osób trzecich w zakresie sprzedaży czasu antenowego; wynajem czasu reklamowego we wszystkich środkach przekazu; edytorskie usługi w dziedzinie reklamy; tworzenie tekstów reklamowych i sponsorowanych; prezentowanie produktów w mediach dla celów sprzedaży detalicznej; rozpowszechnianie ogłoszeń reklamowych; wynajmowanie nośników reklamowych; wynajmowanie przestrzeni reklamowej; organizacja wystaw w celach reklamowych; sprzedaż zarejestrowanych na dostępnych nośnikach nagrań dźwiękowych i obrazowych; rozpowszechnianie programów radiowych i telewizyjnych na drodze ich reklamy, **38** usługi agencji informacyjnych w zakresie udostępniania aktualności i wiadomości poprzez radio, telewizję, Internet, prasę; prowadzenie stacji radiowych i telewizyjnych; nadawanie programów radiowych i telewizyjnych (emisja RTV); transmisje i retransmisje programów radiowych i programów telewizyjnych, transmisja satelitarna; rozpowszechnianie programów (audycji) radiowych i telewizyjnych; przesyłanie informacji tekstowej i obrazowej za pomocą komputera; usługi portalu internetowego obejmujące takie usługi telekomunikacyjne jak: przesyłanie za pośrednictwem Internetu informacji tekstowych, obrazowych i dźwiękowych z zakresu nagrań fonograficznych, nagrań video, wiadomości bieżących, rozrywki, sportu; usługi poczty elektronicznej; obsługa internetowych

forów dyskusyjnych; udostępnianie połączeń telekomunikacyjnych z globalną siecią komputerową umożliwiając dostęp do globalnej sieci komputerowej dla użytkowników (ISP); przesyłanie informacji zapisanej na płytach DVD, CD, VCD oraz kasetach video; przesyłanie informacji SMS-em, MMS-em; przesyłanie informacji, z zastosowaniem-do nadawania i/lub odbioru informacji-urządzeń mobilnych, **41** produkcja i montaż programów radiowych i telewizyjnych; radiowe i telewizyjne programy rozrywkowe; organizowanie rozrywki radiowej i telewizyjnej; produkcja filmów; usługi studia nagrań; nagrywanie filmów na taśmach video (filmowanie); organizowanie konkursów edukacyjnych i rozrywkowych; organizowanie loterii; wydawanie i produkcja nagrań dźwiękowych; usługi reporterskie; foto-reportaże; organizowanie i realizacja spektakli, widowisk, pokazów, koncertów i imprez rozrywkowych oraz kulturalnych; organizowanie imprez sportowych, usługi impresariów w zakresie organizowania spektakli; wypożyczanie zarejestrowanych na dostępnych nośnikach nagrań dźwiękowych i obrazowych; organizowanie wystaw kulturalnych i edukacyjnych; organizowanie plebiscytów.

(111) **260683** (220) 2010 09 02 (210) 374860
 (151) 2013 11 07 (441) 2010 12 06
 (732) CHEM-LINE Spółka z ograniczoną odpowiedzialnością, Płock, PL.
 (540)



Kolor znaku: srebrny, ciemnoniebieski
 (531) 24.9.2, 27.5.1, 27.5.21, 29.1.12
 (510), (511) **39** usługi w zakresie prowadzenia parkingów, wynajmowania miejsc na parkingach, wypożyczania pojazdów, usługi w zakresie turystyki, zwiedzania, **41** edukacja, organizowanie szkoleń i kursów edukacyjnych, organizowanie i obsługa krajowych i międzynarodowych konferencji, kongresów, seminariów, sympozjów, zjazdów dla wszystkich branż, spotkań przedstawicieli przedsiębiorców z przedstawicielami władz, organizowanie i prowadzenie konkursów edukacyjnych lub rozrywkowych oraz sesji naukowych, usługi w zakresie działalności wydawniczej, przyjęć, usługi w zakresie organizowania imprez sportowo-rekreacyjnych, informacja o edukacji, informacja o rekreacji, **43** domy turystyczne, usługi w zakresie prowadzenia hoteli, kawiarni, winiarni, barów, bufetów, pubów, klubów, usługi barowe, usługi w zakresie prowadzenia barów szybkiej obsługi, restauracji i restauracji samoobsługowych oraz stołówek, usługi w zakresie prowadzenia domów opieki dla ludzi w podeszłym wieku, usługi w zakresie prowadzenia domów turystycznych na rzecz osób trzecich, usługi w zakresie eksploatacji terenów kempingowych, udostępnianie terenu i urządzeń kempingowych na rzecz osób trzecich, usługi hotelarskie, usługi w zakresie rezerwacji kwatery, usługi w zakresie prowadzenia moteli i pensjonatów, usługi w zakresie rezerwowania i wynajmowania noclegów na rzecz osób trzecich, usługi w zakresie organizowania i prowadzenia obozów wakacyjnych w zakresie zakwaterowania oraz gastronomii, rezerwowanie noclegów, rezerwacje hotelowe, rezerwacje kwatery, wynajmowanie sal na posiedzenia, agencje zakwaterowania na rzecz hoteli i pensjonatów, obsługa gastronomiczna z własnym zapleczem, produktami i transportem, usługi w zakresie przygotowywania dań na zamówienie oraz ich dostawa.

(111) **260684** (220) 2010 09 20 (210) 375555
 (151) 2013 10 28 (441) 2011 01 03
 (732) OHARA INC., Sagami-hara, JP.
 (540)

(531) 1.1.1, 1.1.2, 27.5.1
 (510), (511) **09** baterie i komponenty do nich, szkło optyczne, krzemowe szkło optyczne, urządzenia optyczne, soczewki optyczne,

soczewki do aparatów fotograficznych, soczewki okularowe, okulary optyczne, pryzmaty, lustra optyczne, filtry optyczne, fotomaski, urządzenia elektryczne i komponenty do nich, komponenty optyczne do oscylatorów laserowych, diody emitujące światło, części i akcesoria do nich, diody laserowe, części i akcesoria do nich, komponenty do urządzeń produkujących półprzewodniki; czyste dyski magnetyczne ze szkła, inne czyste magnetyczne media rejestrujące, urządzenia pomiarowe o kształcie dysku do testowania zmiennego poziomu głowic magnetycznych, elementy półprzewodnikowe, obwody zintegrowane, urządzenia do telekomunikacji kablowej i komponenty do nich, telefony i komponenty do nich, urządzenia transmitujące dźwięki i komponenty do nich, urządzenia transmitujące obraz i komponenty do nich, przewody i kable, głównie kable światłowodowe, urządzenia kinematograficzne, instrumenty pomiarowe, aparaty fotograficzne, **10** urządzenia medyczne, **11** urządzenia i instalacje oświetleniowe, **19** płytki z tworzywa szklano-ceramicznego lub szklane, materiały budowlane do ścian zewnętrznych z tworzywa szklano-ceramicznego lub szklane, materiały budowlane do ścian wewnętrznych ze szczególnymi właściwościami, materiały konstrukcyjne ze szczególnymi właściwościami fotokatalitycznymi, wszystkie zawarte w klasie 19; szkło architektoniczne, **21** produkty wykonane z tworzywa szklano-ceramicznego zawarte w klasie 21, szkło lub tworzywo szklano-ceramiczne nieprzetworzone lub częściowo przetworzone, ze szczególnymi właściwościami fotokatalitycznymi z wyjątkiem szkła budowlanego; talerze i naczynia ze szczególnymi właściwościami fotokatalitycznymi, inne talerze i naczynia wykonane z tworzywa szklano-ceramicznego lub szkła, inne talerze i naczynia z wyłączeniem wykonanych z metali szlachetnych, szkło krzemowe w postaci półfabrykatów z wyjątkiem stosowanych w budownictwie.

(111) **260685** (220) 2011 02 09 (210) 381123
 (151) 2013 10 28 (441) 2011 05 23
 (732) CEDC INTERNATIONAL SPÓŁKA Z OGRANICZONĄ ODPOWIEDZIALNOŚCIĄ, Oborniki Wielkopolskie, PL.
 (540)



Kolor znaku: srebrny
 (531) 19.8.1, 19.8.5, 19.8.7, 27.5.1, 29.1.6
 (510), (511) **33** napoje alkoholowe.

(111) **260686** (220) 2011 03 16 (210) 382773
 (151) 2013 11 08 (441) 2011 06 20
 (732) PRYMAS JAROSŁAW AGRECOL, Mesznary, PL.
 (540)



Kolor znaku: żółty, biały, czarny, ciemnoszary, zielony
 (531) 26.11.1, 27.5.1, 29.1.15
 (510), (511) **09** publikacje elektroniczne, programy komputerowe, **16** publikacje papierowe, **35** reklama; reklama za pośrednictwem sieci internetowej; rozpowszechnianie materiałów reklamowych; promocja sprzedaży dla osób trzecich w zakresie nawozów, środków ochrony roślin, środków biobójczych, nasion; tworzenie tekstów reklamowych; pośrednictwo usług polegające na wzajemnym pozyskiwaniu i wymianie informacji dotyczących zamówień towarów dla potrzeb ogrodnictwa i rolnictwa oraz dla ogrodniczych upraw hobbystycznych.

(111) **260687** (220) 2011 03 21 (210) 382923
 (151) 2013 11 06 (441) 2011 07 04
 (732) EKOFLEX SPÓŁKA Z OGRANICZONĄ ODPOWIEDZIALNOŚCIĄ,
 Chodzież, PL.

(540) ekoflex

(510), (511) **16** chusteczki higieniczne, papier toaletowy, matryce drukarskie, **40** usługi poligraficzne, drukowanie fleksograficzne, drukowanie offsetowe, drukowanie reprodukcji, rysunków, materiałów reklamowych, drukowanie materiałów informacyjnych, szczególnie na opakowaniach, **42** opracowywanie programów komputerowych dla potrzeb poligrafii, usługi w zakresie grafiki komputerowej.

(111) **260688** (220) 2011 03 21 (210) 382930
 (151) 2013 11 06 (441) 2011 07 04

(732) EKOFLEX SPÓŁKA Z OGRANICZONĄ ODPOWIEDZIALNOŚCIĄ,
 Chodzież, PL.

(540)



(531) 26.1.1, 26.1.12, 26.2.1, 26.3.1, 26.5.4, 27.5.1

(510), (511) **16** opakowania z papieru i tworzyw sztucznych-torby, worki, pojemniki, i koperty, teczki, segregatory, bloki listowe, papeteria, chusteczki higieniczne, papier toaletowy, papier do pakowania, matryce drukarskie, **40** usługi poligraficzne, drukowanie fleksograficzne, drukowanie offsetowe, drukowanie reprodukcji, rysunków, materiałów reklamowych, drukowanie materiałów informacyjnych, szczególnie na opakowaniach, **42** opracowywanie programów komputerowych dla potrzeb poligrafii, usługi w zakresie grafiki komputerowej.

(111) **260689** (220) 2011 07 08 (210) 387635
 (151) 2013 10 30 (441) 2011 10 10

(732) FAKT DYSTRYBUCJA SPÓŁKA Z OGRANICZONĄ
 ODPOWIEDZIALNOŚCIĄ, Gdynia, PL.

(540) Fakt

(510), (511) **35** usługi w zakresie księgowości.

(111) **260690** (220) 2011 07 13 (210) 387806
 (151) 2013 11 07 (441) 2011 10 24

(732) TECNA SPÓŁKA Z OGRANICZONĄ ODPOWIEDZIALNOŚCIĄ,
 Warszawa, PL.

(540)



Kolor znaku: czerwony, szary

(531) 26.1.1, 26.1.3, 27.5.1, 29.1.12

(510), (511) **09** specjalistyczne oprogramowanie komputerowe wspierające świadczenie usług dla klienta biznesowego w zakresie modelowania, realizacji i optymalizacji procesów związanych z prowadzeniem działalności gospodarczej.

(111) **260691** (220) 2011 07 14 (210) 387842
 (151) 2013 11 07 (441) 2011 10 24

(732) Reemtsma Cigarettenfabriken GmbH, Hamburg, DE.

(540)



Kolor znaku: niebieski, biały, czarny, srebrny

(531) 1.15.19, 26.15.9, 27.5.1, 29.1.14

(510), (511) **16** materiały drukowane, publikacje drukowane, plakaty, kalendarze, **34** tytoń, przetworzony lub nieprzetworzony, produkty tytoniowe, papierosy, cygara, zastępcze produkty tytoniowe, nie przeznaczone dla celów medycznych i leczniczych, zapalki oraz artykuły dla palaczy.

(111) **260692** (220) 2011 07 25 (210) 388230
 (151) 2013 11 06 (441) 2011 11 07

(732) PROXIMUS SPÓŁKA AKCYJNA, Katowice, PL.

(540)



Kolor znaku: ciemnoniebieski, jasnoniebieski

(531) 24.13.9, 26.2.1, 27.5.1, 29.1.12

(510), (511) **37** instalowanie i naprawa urządzeń elektrycznych, instalowanie, konserwacja i naprawy komputerów, instalacja, konserwacja i naprawy maszyn, instalowanie, konserwacja oraz naprawy maszyn i urządzeń biurowych.

(111) **260693** (220) 2011 10 06 (210) 391200
 (151) 2013 10 28 (441) 2012 01 16

(732) ŁUCZAK JERZY PRZEDSIĘBIORSTWO PRODUKCYJNO-
 -HANDLOWO-USŁUGOWE LORIN, Andrychów, PL.

(540)



Kolor znaku: granatowy, jasnoczerwony, bordowy

(531) 26.11.1, 26.11.13, 27.5.1, 29.1.12

(510), (511) **24** bielizna domowa zawarta w tej klasie, bielizna kąpielowa za wyjątkiem odzieży, bielizna wzorzysta zawarta w tej klasie, bielizna pościelowa, narzuty na łóżka, ścierki, ręczniki tekstylne, pościel, pokrycie na materace, prześcieradła, zasłony z surowców włókienniczych lub tworzyw sztucznych, śpiwory, jako poszwy zastępujące prześcieradła, obrusy niepapierowe, **25** bielizna, bielizna osobista, biustonosze, bluzki, body, gorsety jako bielizna, halki jako bielizna, półhalki, sukienki, kostiumy kąpielowe, płaszcze kąpielowe, kąpielówki, koszule, koszulki sportowe, majtki, odzież, odzież z dzianiny, odzież gotowa, odzież na gimnastykę, odzież ze skóry, okrycia wierzchnie, stroje kąpielowe, staniki, ubiory plażowe, stroje plażowe, podwiązki, bielizna wchłaniająca pot, slipy, spodenki, szlafroki, T-shirty, bielizna erotyczna, bielizna i stroje intymne, **35** usługi w zakresie sprzedaży różnych produktów bez uwzględnienia transportu: artykułów pościelowych, artykułów odzieżowych, bielizny, strojów kąpielowych, strojów plażowych, bielizny erotycznej, bielizny i strojów intymnych oraz materiałów i akcesoriów erotycznych, tak by umożliwić konsumentom obejrzenie i dokonanie zakupu w sklepach detalicznych, w centrum handlowym, hipermarkecie, supermarkecie, w hurtowni, a także za pomocą katalogów lub środków komunikacji elektronicznej, w tym przez strony internetowe lub telesklepy oraz domy sprzedaży wysyłkowej, usługi w zakresie reklamy, organizowanie wystaw w celach handlowych lub reklamowych, pokazy towarów, promocja sprzedaży, usługi agencji reklamowych, badanie rynku i opinii publicznej, usługi agencji importowo-eksportowych.

(111) **260694** (220) 2012 07 09 (210) 402692
 (151) 2013 11 07 (441) 2012 10 22

(732) SICO POLSKA SPÓŁKA Z OGRANICZONĄ
 ODPOWIEDZIALNOŚCIĄ, Warszawa, PL.

(540)



Kolor znaku: biały, ciemnoniebieski, czarny

(531) 26.4.1, 26.4.9, 26.4.11, 27.5.1, 29.1.13

(510), (511) **35** reklama-rozpowszechnianie materiałów, ulotki, prospekty, druki, próbki, wzorniki, reklama za pośrednictwem sieci komputerowych, publikowanie tekstów reklamowych, reklamy prasowe, reklamy telewizyjne, reklamy radiowe, reklamy korespondencyjne, promocja sprzedaży dla osób trzecich.

(111) **260695** (220) 2012 07 19 (210) 403125
(151) 2013 11 05 (441) 2012 10 22

(732) BMB SPÓŁKA Z OGRANICZONĄ ODPOWIEDZIALNOŚCIĄ,
Grójec, PL.

(540) BIG TRIP

(510), (511) **05** drażetki lecznicze odświeżające oddech, cukierki antyseptyczne, cukierki hamujące głód nikotynowy, cukierki do celów leczniczych, środki dezynfekcyjne do jamy ustnej, żywność do celów medycznych, guma do żucia do celów leczniczych, cukierki medyczne do odchudzania, dodatki odżywcze do celów leczniczych, pastylki do celów farmaceutycznych, żywność dietetyczna do celów leczniczych, preparaty podnoszące odporność organizmu, wzbogacające organizm w niezbędne witaminy i mikroelementy, **30** cukierki w postaci pastylek pudrowych glazurowanych i prasowanych, cukierki zawierające preparaty witaminowe, drażetki, drażetki odświeżające oddech glazurowane, drobne cukierki nie zawierające cukru, cukierki miętowe, słodycze do ssania, **35** sprzedaż hurtowa i detaliczna słodyczy, cukierków, pastylek pudrowych glazurowanych za pośrednictwem Internetu.

(111) **260696** (220) 2012 07 24 (210) 403255
(151) 2013 11 06 (441) 2012 11 05

(732) ZAKŁADY PIWOWARSKIE GŁUBCZYCE SPÓŁKA AKCYJNA,
Głubczyce, PL.

(540) BIRELLA

(510), (511) **32** piwo.

(111) **260697** (220) 2012 08 10 (210) 403833
(151) 2013 10 30 (441) 2012 11 19

(732) WOŹNIAK JACEK BROVARIA, Ostrów Wielkopolski, PL.

(540) BROVARNIA

(510), (511) **32** piwo, **43** usługi hotelarsko-gastronomiczne.

(111) **260698** (220) 2012 08 16 (210) 403966
(151) 2013 11 04 (441) 2012 11 19

(732) ROS-SWEET SPÓŁKA Z OGRANICZONĄ
ODPOWIEDZIALNOŚCIĄ, Łańcut, PL.
(540)



Kolor znaku: niebieski, pomarańczowy

(531) 26.11.1, 26.11.12, 27.5.1, 29.1.12

(510), (511) **29** buliony; cebula konserwowa; chrupki owocowe, chrupki ziemniaczane; daktyle; galaretki jadalne; groch konserwowy; grzyby konserwowane; kapusta kwaszona, kokosowy olej; koncentraty bulion; koncentrat pomidorowy; koncentraty owocowe, konfitury; korniszony; korniszony z jarzynami w occie; kukurydziany olej; margaryna; marmolady; masło; masło krem; masło arachidowe; masło kakaowe; masło kokosowe, migdały spreparowane; mrożone owoce; olej z oliwek jadalny; oleje jadalne; oliwki konserwowane; orzechy kokosowe suszone; olej z orzechów palmowych; orzechy preparowane; orzeszki arachidowe preparowane; owoce konserwowane; owoce konserwowane w alkoholu; owoce lukrowane; owoce w puszkach; pikle; pulpa owocowa; pyłki kwiatowe jako żywność; rodzynki; rośliny strączkowe konserwowane; rzepak olej jadalny; sałatki owocowe; sałatki warzywne; sezamowy olej; składniki do sporządzania zup; skórki owocowe; olej słonecznikowy; soczewica konserwowana; soja konserwowana; soki roślinne do przyrządzania potraw; śliwki suszone; tłuszcz kokosowy; tłuszcze jadalne; warzywa gotowane; warzywa konserwowane; warzywa suszone; wiórki kokosowe; zupy; zupy jarzynowe; mieszanki jarzyn i owoców marynowanych lub konserwowanych, **30** anyż; anyż gwiazdzisty; aromaty do ciast, aromaty do żywności inne niż oleje esencyjne; curry; cykorja; cynamon; gałka

muszkatołowa; goździki; grysik kukurydziany; herbata; herbatniki; imbir jako przyprawę; jęczmień łuskany lub gnieciony; kakao i wyroby z kakao; kasze spożywcze; kawa i jej aromaty; keczup; kukurydza mielona; kukurydza prażona i palona; majonezy; mąka gorczykowa; mąka kukurydziana; mąka pszenna; mąka sojowa, mąka spożywcza; mąka ziemniaczana do celów spożywczych, mąka z jęczmienia; mąka z roślin strączkowych, miód; musztarda; muesli; napoje czekoladowe z mlekiem; napoje kakaowe z mlekiem; napoje kawowe z mlekiem; napoje na bazie czekolady; napoje na bazie herbaty; napoje na bazie kakao; napoje na bazie kawy; ocet; owies gnieciony lub łuskany; pasta migdałowa; pieprz; płatki kukurydziane; płatki owsiane; płatki zbożowe suszone; propolis; przyprawy; ryż; sago; sól do konserwowania żywności; sól kuchenna; sosy; sosy do sałatek; sosy pomidorowe; szafran; tapioka; wanilia; wanilina; zioła konserwowane jako przyprawy; ziele angielskie; galaretki owocowe, **31** buraki; cebula świeża; cebulki kwiatowe; chmiel; cykorja; cytryny; dynie; groch świeży; grzyby świeże; jagody; jagody jałowca; jęczmień; kasze dla drobiu; korzenie jadalne; kukurydza; mak; makuchy; migdały; migdały łuskane; nasiona, ziarna; ogórki; oliwki świeże; orzechy; orzechy kokosowe; orzechy koła, orzechy laskowe; orzechy włoskie; orzeszki arachidowe; otręby zbożowe; owies; owoce cytrusowe; owoce świeże; pomarańcze; pokrzywy; pory; pszenica; rabarbar; rośliny strączkowe świeże; rośliny suszone do dekoracji; sałata; sezam; siewki lniane; soczewica; szyszki chmielowe; trufle świeże; warzywa świeże; zboże w ziarnach; ziarno jako pasza; ziarno słonecznika; ziemniaki; zioła ogrodowe świeże; żyto.

(111) **260699** (220) 2012 08 16 (210) 403967

(151) 2013 11 04 (441) 2012 11 19

(732) ROS-SWEET SPÓŁKA Z OGRANICZONĄ
ODPOWIEDZIALNOŚCIĄ, Łańcut, PL.

(540)



Kolor znaku: zielony, niebieski

(531) 5.3.11, 9.3.14, 27.5.1, 29.1.12

(510), (511) **29** buliony; cebula konserwowa; chrupki owocowe, chrupki ziemniaczane; daktyle; galaretki jadalne; groch konserwowy; grzyby konserwowane; kapusta kwaszona, kokosowy olej; koncentraty bulion; koncentrat pomidorowy; koncentraty owocowe, konfitury; korniszony; korniszony z jarzynami w occie; kukurydziany olej; margaryna; marmolady; masło; masło krem; masło arachidowe; masło kakaowe; masło kokosowe, migdały spreparowane; mrożone owoce; olej z oliwek jadalny; oleje jadalne; oliwki konserwowane; orzechy kokosowe suszone; olej z orzechów palmowych; orzechy preparowane; orzeszki arachidowe preparowane; owoce konserwowane; owoce konserwowane w alkoholu; owoce lukrowane; owoce w puszkach; pikle; pulpa owocowa; pyłki kwiatowe jako żywność; rodzynki; rośliny strączkowe konserwowane; rzepak olej jadalny; sałatki owocowe; sałatki warzywne; sezamowy olej; składniki do sporządzania zup; skórki owocowe; olej słonecznikowy; soczewica konserwowana; soja konserwowana; soki roślinne do przyrządzania potraw; śliwki suszone; tłuszcz kokosowy; tłuszcze jadalne; warzywa gotowane; warzywa konserwowane; warzywa suszone; wiórki kokosowe; zupy; zupy jarzynowe; mieszanki jarzyn i owoców marynowanych lub konserwowanych, **30** anyż; anyż gwiazdzisty; aromaty do ciast, aromaty do żywności inne niż oleje esencyjne; curry; cykorja; cynamon; gałka muszkatołowa; goździki; grysik kukurydziany; herbata; herbatniki; imbir jako przyprawę; jęczmień łuskany lub gnieciony; kakao i wyroby z kakao; kasze spożywcze; kawa i jej aromaty; keczup; kukurydza mielona; kukurydza prażona i palona; majonezy; mąka gorczykowa; mąka kukurydziana; mąka pszenna; mąka sojowa, mąka spożywcza; mąka ziemniaczana do celów spożywczych, mąka z jęczmienia; mąka z roślin strączkowych, miód; musztarda; muesli; napoje czekoladowe z mlekiem; napoje kakaowe z mlekiem; napoje kawowe z mlekiem; napoje na bazie czekolady; napoje na bazie herbaty; napoje na bazie kakao; napoje na bazie kawy; ocet; owies gnieciony lub łuskany; pasta migdałowa; pieprz; płatki kukurydziane; płatki owsiane; płatki zbożowe suszone; propolis; przyprawy; ryż; sago; sól do konserwowania żywności; sól kuchenna; sosy; sosy do sałatek; sosy pomidorowe; szafran; tapioka; wanilia; wanilina; zioła konserwowane jako przypra-

wy; ziele angielskie; galaretki owocowe, **31** buraki; cebula świeża; cebulki kwiatowe; chmiel; cykorja; cytryny; dynie; groch świeży; grzyby świeże; jagody; jagody jałowca; jęczmień; kasze dla drobiu; korzenie jadalne; kukurydza; mak; makuchy; migdały; migdały łuskane; nasiona, ziarna; ogórki; oliwki świeże; orzechy; orzechy kokosowe; orzechy koła, orzechy laskowe; orzechy włoskie; orzeszki arachidowe; otręby zbożowe; owies; owoce cytrusowe; owoce świeże; pomarańcze; pokrzywy; pory; pszenica; rabarbar; rośliny strączkowe świeże; rośliny suszone do dekoracji; sałata; sezam; siemię lniane; soczewica; szyszki chmielowe; trufle świeże; warzywa świeże; zboże w ziarnach; ziarno jako pasza; ziarno słonecznika; ziemniaki; zioła ogrodowe świeże; żyto.

(111) **260700** (220) 2012 09 18 (210) 403970
(151) 2013 11 04 (441) 2013 01 07
(732) ZAKŁADY TECHNIKI DŹWIGOWEJ TECHLIFT SPÓŁKA
Z OGRANICZONĄ ODPOWIEDZIALNOŚCIĄ, Wrocław, PL.
(540)



(531) 26.4.2, 26.4.3, 26.11.3
(510), (511) **07** dźwigi, części zamienne do dźwigów, **35** usługi pośrednictwa handlowego urządzeniami dźwigowymi, osprzętem i częściami zamiennymi do dźwigów, usługi marketingowe, **37** usługi w zakresie robót budowlanych, remontowych i montażowych, montaż, naprawy, konserwacje, modernizacje i remonty dźwigów osobowych, osobowo-towarowych i towarowych, **42** projektowanie branży budowlanej, urządzeń i automatyki sterowniczej do dźwigów osobowych, osobowo-towarowych i towarowych, opiniowanie i doradztwo techniczne w zakresie modernizacji, doboru i montażu dźwigów osobowych, osobowo-towarowych i towarowych, prowadzenie badań technicznych urządzeń dźwigowych.

(111) **260701** (220) 2011 03 08 (210) 382308
(151) 2013 11 15 (441) 2011 06 20
(732) HALA WOLA SPÓŁKA Z OGRANICZONĄ
ODPOWIEDZIALNOŚCIĄ, Warszawa, PL.
(540)



Kolor znaku: szary, czerwony
(531) 26.4.2, 26.4.9, 26.11.1, 27.5.1, 29.1.12
(510), (511) **18** portfele, portmonetki, paski skórzane, aktówki, teczki skórzane, torby podróżne na ubranie, torby na zakupy, torby podróżne, torby turystyczne, torebki damskie, etui skórzane, kufarki na kosmetyki, tornistry szkolne, plecaki, kufry, walizki, narzędzia ze skór, kapelusze skórzane, parasole przeciwdeszczowe i przeciwsłoneczne, **25** odzież damska, odzież męska, odzież dziecięca, odzież sportowa, odzież futrzana, futra, odzież skórzana, spódnice, sukienki, garsonki, garnitury, marynarki, spodnie, kamizelki, bluzki, koszule, krawaty, T-shirty, kurtki, płaszcze, swetry, odzież z dzianiny, szlafroki, płaszcze kąpielowe, kąpielówki, kostiumy kąpielowe, kostiumy plażowe, skarpetki, pończochy, legginsy, rajstopy, nakrycia głowy, czapki, kapelusze, chusty, apaszki, szale, rękawiczki, paski do odzieży, bielizna damska, bielizna męska, bielizna dziecięca, staniki, koszulki, podkoszulki, majtki, slipy, kalesony, piżamy, koszule nocne, buty, buty sportowe, buty dziecięce, drewniaki, espadryle, półbuty, sandały, botki, tenisówki, trampki, pantofle domowe, **35** usługi w zakresie sprzedaży internetowej, hurtowej i detalicznej artykułów wymienionych w klasie 18 i 25, pośrednictwo handlowe, doradztwo na rzecz sprzedających i kupujących, usługi w zakresie marketingu i reklamy, dystrybucja materiałów reklamowych, promocja sprzedaży.

(111) **260702** (220) 2011 03 09 (210) 382436
(151) 2013 10 16 (441) 2011 06 20
(732) TAXVAT CONSULTING NATALIA KOSTYLEWA, Warszawa, PL.
(540)



Kolor znaku: czerwony, czarny
(531) 27.5.1, 27.5.2, 29.1.12
(510), (511) **35** usługi: rachunkowości, prowadzenia spraw księgowych, sporządzania wyciągów z kont, prowadzenia ksiąg rachunkowych, weryfikacji zapisów na kontach księgowych, ustalania podatków i przygotowania zeznań podatkowych; usługi w zakresie księgowości, doradztwa w zakresie księgowości i rachunkowości; usługi doradztwa podatkowego (w rachunkowości); analizy kosztów, sporządzania sprawozdań finansowych (w rachunkowości), badania bilansów, usługi doradztwa w zakresie organizowania, prowadzenia i zarządzania działalnością gospodarczą firm, pomoc w prowadzeniu działalności gospodarczej poprzez czasowe oddelegowanie do pracy u klienta, usługi reklamy korespondencyjnej, usługi reklamy komputerowej; świadczone na rzecz osób trzecich usługi sprzedaży lub promocji nagranych na nośnikach elektronicznych: kursów i szkoleń, **38** przesyłanie informacji tekstowej i obrazowej z zakresu podatków, księgowości i rachunkowości za pomocą komputera; usługi udostępniania Internetu dla forum dyskusyjnego, **39** kolportaż wydawnictw, **41** usługi edukacji, nauczania oraz usługi kształcenia teoretycznego i praktycznego w zakresie: rachunkowości, księgowości, podatków, sprawnego prowadzenia i zarządzania firmą, korzystania z oprogramowania wspomagającego powyższe dziedziny; publikowanie książek, obsługa publikacji elektronicznych on-line; organizowanie i prowadzenie seminariów, warsztatów i kursów; publikacja elektroniczna on-line i periodyków, organizowanie i obsługa konferencji oraz kongresów, kursy korespondencyjne, mikro-wydawnictwa, organizowanie i prowadzenie sympozjów oraz zjazdów, publikowanie tekstów innych niż teksty reklamowe, tłumaczenia wydawnictw zagranicznych, zawodowe porady w zakresie edukacji lub kształcenia, publikowanie wszelkiego rodzaju wydawnictw, produkcja filmów szkoleniowych i instruktażowych z zakresu rachunkowości, księgowości, podatków, sprawnego prowadzenia i zarządzania firmą.

(111) **260703** (220) 2011 04 18 (210) 384305
(151) 2013 09 18 (441) 2011 08 01
(732) BERLIN-CHEMIE AG, Berlin, DE.
(540) MIG
(510), (511) **05** preparaty farmaceutyczne przeciwgorączkowe, do łagodzenia i uśmierzania bólu.

(111) **260704** (220) 2011 12 20 (210) 394356
(151) 2013 03 12 (441) 2012 03 26
(732) GARBASZEWSKI ROBERT DOBREKRZESLO.PL, Nowa Biała, PL.
(540) dobrekrzeslo.pl Robert Garbaszewski
(510), (511) **20** krzesła, krzesła dla dzieci, meble szkolne, meble biurowe, osprzęt niemetalowy do mebli, siedzenia do mebli, stoły.

(111) **260705** (220) 2012 03 26 (210) 398574
(151) 2013 09 12 (441) 2012 07 02
(732) PRZEDSIĘBIORSTWO PRODUKCYJNO HANDLOWO
USŁUGOWE SPECJAŁ SPÓŁKA Z OGRANICZONĄ
ODPOWIEDZIALNOŚCIĄ, Warszawa, PL.
(540)

Mleczko Koncertowe

(531) 27.5.1
(510), (511) **29** mleko, produkty mleczne, sery, **30** jogurt mrożony, lody spożywcze, napoje czekoladowe z mlekiem, napoje kawowe z mlekiem, **35** usługi sprzedaży: mleka, produktów mlecznych, serów, jogurtu mrożonego, lodów spożywczych, napojów czekoladowych

z mlekiem, napojów kawowych z mlekiem, w sklepach, hurtowniach oraz za pośrednictwem internetu (sprzedaż on-line); sprzedaż wysyłkowa towarów obejmujących: mleko, produkty mleczne, sery, jogurt mrożony, lody spożywcze, napoje czekoladowe z mlekiem, napoje kawowe z mlekiem, publikowanie tekstów o charakterze reklamowym i promocyjnym, usługi w zakresie promocji towarów, marketing, reklama, reklama internetowa, rozpowszechnianie materiałów reklamowych promujących mleko, produkty mleczne, sery, jogurt mrożony, lody spożywcze, napoje czekoladowe z mlekiem, napoje kawowe z mlekiem; organizowanie imprez dla celów marketingowych i promocyjnych, organizowanie targów, wystaw i pokazów w celach handlowych lub reklamowych, prezentowanie produktów w mediach w celu ich sprzedaży.

(111) **260706** (220) 2010 09 21 K (210) 400681
(151) 2013 10 28 (441) 2012 07 02
(732) Bio-Garten GmbH & Co. KG, Bad Heilbrunn, DE.

(540) aktopur
(510), (511) **03** środki wybielające i inne substancje stosowane w praniu; środki do czyszczenia, polerowania, szorowania i ścierania; mydła; środki perfumeryjne, olejki eteryczne, kosmetyki, płyny do pielęgnacji włosów; środki do czyszczenia zębów, **05** produkty farmaceutyczne, weterynaryjne i sanitarne; środki sanitarne do celów medycznych; substancje dietetyczne do celów leczniczych, żywność dla niemowląt; suplementy diety do celów medycznych; suplementy diety, substancje dietetyczne oraz dodatki do żywności nie do celów medycznych; mineralne suplementy diety; plastry, materiały opatrunkowe; środki odkażające; fungicydy, herbicydy; odczynniki chemiczne do diagnozy i analizy medycznej; materiały do plombowania zębów, woski dentystyczne; leki ujęte w klasie 5; produkty medyczne ujęte w klasie 5, **30** kawa, herbata, kakao, cukier, ryż, tapioka, sago, substytuty kawy; mąka i produkty zbożowe, chleb, wyroby cukiernicze i słodczyce, lody; miód, melasa (syropy); drożdże, proszek do pieczenia; sól, musztarda; ocet, sosy (przyprawy); przyprawy; lód, **32** wody mineralne i gazowane oraz inne napoje bezalkoholowe; napoje owocowe i soki owocowe; syropy i inne preparaty do produkcji napojów.

(111) **260707** (220) 2012 07 06 (210) 402636
(151) 2013 08 26 (441) 2012 10 08
(732) PREMIUM FOOD RESTAURANTS SPÓŁKA AKCYJNA,
Warszawa, PL.
(540)

MeLikeSushi

(531) 27.5.1
(510), (511) **32** piwo; wody mineralne i gazowane oraz inne napoje bezalkoholowe; napoje owocowe i soki owocowe; syropy i inne preparaty do produkcji napojów; napoje nie ujęte w innych klasach, **33** napoje alkoholowe z wyjątkiem piwa, **35** prowadzenie punktów sprzedaży detalicznej napojów i produktów spożywczych, **43** usługi zaopatrzenia w żywność i napoje oraz tymczasowego zakwaterowania, w szczególności usługi restauracyjne i barowe.

(111) **260708** (220) 2012 07 09 (210) 402645
(151) 2013 11 04 (441) 2012 10 22
(732) HIPSZ SPÓŁKA Z OGRANICZONĄ ODPOWIEDZIALNOŚCIĄ,
Wrocław, PL.
(540)



(531) 7.1.6, 27.5.1
(510), (511) **29** schładzane i mrożone owoce i warzywa; owoce i warzywa konserwowane, suszone i gotowane; przetwory z owoców

i warzyw, miąższ owoców, galaretki owocowe, przeciery owocowe, sałatki owocowe i warzywne; owoce i warzywa w puszkach, **35** usługi agencji importowo-eksportowej; usługi pośrednictwa handlowego na rzecz firm krajowych i zagranicznych; pośredniczenie w zawieraniu umów, załatwianiu formalności, kontraktacji i skupu owoców i warzyw, usługi skupu owoców i warzyw; usługi prowadzenia sprzedaży w sklepach i/lub hurtowniach oraz za pośrednictwem strony internetowej towarów takich jak: świeże owoce i warzywa, mrożone owoce i warzywa, przetwory owocowo-warzywne; usługi reklamowe, dystrybucja materiałów reklamowych, próbek i wzorów wyrobów; usługi w zakresie organizacji pokazów, wystaw i targów w celach handlowych i promocyjnych; organizacja i prowadzenie skupu owoców i warzyw; doradztwo i pomoc w zakresie organizowania i prowadzenia działalności gospodarczej; usługi badania rynku, **40** usługi w zakresie przetwórstwa owoców i warzyw: schładzanie i zamrażanie owoców i warzyw, blanszowanie warzyw, krojenie owoców i warzyw, konserwowanie owoców i warzyw, wyłaczanie owoców, wyciskanie soków z owoców; utylizacja i unieszkodliwianie odpadów przemysłowych, recykling odpadków i odpadów.

(111) **260709** (220) 2012 07 19 (210) 403120
(151) 2013 11 05 (441) 2012 10 22
(732) JUTRZENKA COLIAN SPÓŁKA Z OGRANICZONĄ
ODPOWIEDZIALNOŚCIĄ, Opatówek, PL.
(540) TORCIKI
(510), (511) **30** cukierki w czekoladzie.

(111) **260710** (220) 2012 08 03 (210) 403642
(151) 2013 10 31 (441) 2012 11 05
(732) ŻŁOTE WYPRZEDAŻE SPÓŁKA AKCYJNA,
Warszawa, PL.

(540) złote wyprzedaże
(510), (511) **35** agencje importowo-eksportowe; agencje informacji handlowej; informacja o promocjach; agencje reklamowe; badania w dziedzinie działalności gospodarczej; doradztwo specjalistyczne w sprawach działalności gospodarczej; doradztwo w zakresie organizowania działalności gospodarczej; doradztwo w zakresie prowadzenia działalności gospodarczej; doradztwo w zarządzaniu działalnością gospodarczą; dystrybucja materiałów reklamowych; dystrybucja materiałów reklamowych w formie elektronicznej; handlowe informacje i porady udzielane konsumentom; handlowe wyceny; informacja o działalności gospodarczej; kolportaż próbek; komputerowe zarządzanie plikami; organizowanie wystaw w celach handlowych lub reklamowych; pośrednictwo w zakresie nabywania usług telekomunikacyjnych; pozyskiwanie informacji o działalności gospodarczej; prezentowanie produktów w mediach dla celów sprzedaży detalicznej; usługisprzedaży detalicznej za pośrednictwem sieci komputerowych, w tym Internet; promocjasprzedaży dla osób trzecich; publikowanie tekstów sponsorowanych; reklama; reklama za pośrednictwem sieci komputerowej; reklama korespondencyjna; reklama radiowa; reklamatelewizyjna; rozpowszechnianie materiałów reklamowych; rozpowszechnianie ogłoszeńreklamowych; transkrypcja formy wiadomości i komunikatów; tworzenie tekstów reklamowych i sponsorowanych; uaktualnianie materiałów reklamowych; wynajem czasu reklamowego we wszystkich środkach przekazu; wynajmowanie przestrzeni reklamowej; wynajmowanie nośników reklamowych; zarządzanie w zakresie zamówień handlowych; usługi porównywania cen; usługi związane z informacją o cenach, obniżkach, promocjach lub rabatach; usługi w zakresie wyszukiwania, oferowania i sprzedaży bonów promocyjnychna zakup towarów i usług; usługi sprzedaży bonów, bonów promocyjnych, bonówupominkowych, kart lojalnościowych; usługi w zakresie sprzedaży towarów lub usług okazyjnych cenach; pośrednictwo w zakresie sprzedaży towarów lub usług po okazyjnychcenach; usługi w zakresie dystrybucji towarów lub usług; usługi w zakresie telezakupów;obsługa aukcji; organizowanie i prowadzenie sprzedaży aukcyjnej, w tym za pośrednictwemsieci komputerowych i Internetu; obsługa programów lojalnościowych, **36** operacje bankowe i finansowe; dokonywanie rozliczeń i płatności, w tym za pomocą Internetu; obsługa internetowych instrumentów płatniczych; obsługa kart płatniczych poprzez sieć komputerową; pośrednictwo finansowe; prowadzenie rozliczeń transakcji osób trzecich; transakcje finansowe; transfer elektroniczny środków finansowych; usługi związane z dokonywaniem płatności; usługi związanez przekazywaniem płatności, **38** przesyłanie informacji; przesyłanie

informacji tekstowej lub obrazowej za pomocą komputera; przydzielanie kanałów telekomunikacyjnych dla usług związanych z telezakupami; przydzielanie kanałów telekomunikacyjnych dla usług związanych z zakupami przez Internet; usługi ogłoszeń elektronicznych; usługi transmisji danych związane z telezakupami; usługi transmisji danych związane z zakupami przez Internet; usługi w zakresie wysyłania wiadomości; usługi telekonferencyjne; usługi faksowej telefonicznej; obsługa on-line blogów, forów, fotogalerii, czatów i elektronicznych tablic ogłoszeniowych; zapewnianie osobom trzecim multimedialnej przestrzeni on-line; obsługa systemów on-line umożliwiających użytkownikom stron internetowych komentowanie transakcji handlowych; transmisje i przesyłanie dalej bieżących wiadomości, informacji, obrazów, nagrań wideo i nagrań dźwiękowych; usługi w zakresie nadawania programów; umożliwianie dostępu do baz danych, publikacji elektronicznych, sieci komputerowych i Internetu; usługi dostawców usług internetowych; usługi portali internetowych; wynajmowanie sprzętu telekomunikacyjnego, **39** transport; organizowanie podróży; transport pasażerów i towarów; usługi rezerwacji miejsc na podróż; zwiedzanie turystyczne; autobusowe usługi transportowe; samochodowe usługi transportowe; kolejowe usługi transportowe; usługi transportu lotniczego; usług kierowców; wynajmowanie pojazdów lądowych, w tym samochodów, autobusów; ciężarówek; pakowanie i magazynowanie towarów; magazynowanie elektronicznych nośników z danymi lub dokumentami; magazynowanie; wynajmowanie magazynów, garaży i kontenerów magazynowych; usługi dostawców; usługi kurierskie; usługi pocztowe; usługi w zakresie dostaw do domów; chroniony transport przedmiotów wartościowych; pakowanie towarów; dostarczanie kwiatów; dostarczanie paczek; pośrednictwo w transporcie; wyładowywanie ładunków; transport samochodami ciężarowymi, **41** informacja o imprezach rozrywkowych; komputerowe przygotowanie materiałów do publikacji; organizowanie konkursów; organizowanie loterii; publikowanie tekstów innych niż teksty reklamowe; rozrywka; informacja o rozrywce; udostępnianie publikacji elektronicznych on-line; usługi sprzedaży biletów na imprezy rozrywkowe, koncerty, filmy, festiwale, wydarzenia sportowe; usługi pośrednictwa w sprzedaży biletów na imprezy rozrywkowe, koncerty, filmy, festiwale, wydarzenia sportowe; edukacja; usługi szkoleniowe; pośrednictwo w sprzedaży usług edukacyjnych; pośrednictwo w sprzedaży szkoleń, **42** administrowanie stronami internetowymi; aktualizacja oprogramowania komputerowego; analizy systemów komputerowych; obsługa baz danych; pozyskiwanie danych do komputerowych baz danych; projektowanie oprogramowania komputerowego; sortowanie danych w bazach komputerowych; tworzenie i utrzymywanie informatycznych systemów marketingowych; tworzenie i utrzymywanie informatycznych systemów obsługi klienta; projektowanie, tworzenie, hosting, zarządzanie lub konserwacja stron internetowych; projektowanie i udoskonalanie systemów płatności elektronicznych oraz przetwarzania elektronicznego transferu funduszy; projektowanie i udoskonalanie procesów weryfikacji użytkowników on-line; projektowanie i udoskonalanie interfejsów programów użytkowych; projektowanie, zarządzanie i monitorowanie stron sklepów internetowych.

(111) **260711** (220) 2012 08 03 (210) 403643

(151) 2013 10 31 (441) 2012 11 05

(732) ZŁOTE WYPRZEDAŻE SPÓŁKA AKCYJNA, Warszawa, PL.

(540) złotewyprzedaze.pl

(510), (511) **35** agencje importowo-eksportowe; agencje informacji handlowej; informacja o promocjach; agencje reklamowe; badania w dziedzinie działalności gospodarczej; doradztwo specjalistyczne w sprawach działalności gospodarczej; doradztwo w zakresie organizowania działalności gospodarczej; doradztwo w zakresie prowadzenia działalności gospodarczej; doradztwo w zarządzaniu działalnością gospodarczą; dystrybucja materiałów reklamowych; dystrybucja materiałów reklamowych w formie elektronicznej; handlowe informacje i porady udzielane konsumentom; handlowe wyceny; informacja o działalności gospodarczej; kolportaż próbek; komputerowe zarządzanie plikami; organizowanie wystaw w celach handlowych lub reklamowych; pośrednictwo w zakresie nabywania usług telekomunikacyjnych; pozyskiwanie informacji o działalności gospodarczej; prezentowanie produktów w mediach dla celów sprzedaży detalicznej; usługi sprzedaży detalicznej za pośrednictwem sieci komputerowych, w tym Internet; promocja sprzedaży dla osób trzecich; publikowanie tekstów sponsorowanych; reklama; reklama za

pośrednictwem sieci komputerowej; reklama korespondencyjna; reklama radiowa; reklama telewizyjna; rozpowszechnianie materiałów reklamowych; rozpowszechnianie ogłoszeń reklamowych; transkrypcja formy wiadomości i komunikatów; tworzenie tekstów reklamowych i sponsorowanych; uaktualnianie materiałów reklamowych; wynajem czasu reklamowego we wszystkich środkach przekazu; wynajmowanie przestrzeni reklamowej; wynajmowanie nośników reklamowych; zarządzanie w zakresie zamówień handlowych; usługi porównywania cen; usługi związane z informacją o cenach, obniżkach, promocjach lub rabatach; usługi w zakresie wyszukiwania, oferowania i sprzedaży bonów promocyjnych na zakup towarów i usług; usługi sprzedaży bonów, bonów promocyjnych, bonów upominkowych, kart lojalnościowych; usługi w zakresie sprzedaży towarów lub usług po okazyjnych cenach; pośrednictwo w zakresie sprzedaży towarów lub usług po okazyjnych cenach; usługi w zakresie dystrybucji towarów lub usług; usługi w zakresie telezakupów; obsługa aukcji; organizowanie i prowadzenie sprzedaży aukcyjnej, w tym za pośrednictwem sieci komputerowych i Internetu; obsługa programów lojalnościowych, **36** operacje bankowe i finansowe; dokonywanie rozliczeń i płatności, w tym za pomocą Internetu; obsługa internetowych instrumentów płatniczych; obsługa kart płatniczych poprzez sieć komputerową; pośrednictwo finansowe; prowadzenie rozliczeń transakcji osób trzecich; transakcje finansowe; transfer elektroniczny środków finansowych; usługi związane z dokonywaniem płatności; usługi związane z przekazywaniem płatności, **38** przesyłanie informacji; przesyłanie informacji tekstowej lub obrazowej za pomocą komputera; przydzielanie kanałów telekomunikacyjnych dla usług związanych z telezakupami; przydzielanie kanałów telekomunikacyjnych dla usług związanych z zakupami przez Internet; usługi ogłoszeń elektronicznych; usługi transmisji danych związane z telezakupami; usługi transmisji danych związane z zakupami przez Internet; usługi w zakresie wysyłania wiadomości; usługi telekonferencyjne; usługi faksowe i telefoniczne; obsługa on-line blogów, forów, fotogalerii, czatów i elektronicznych tablic ogłoszeniowych; zapewnianie osobom trzecim multimedialnej przestrzeni on-line; obsługa systemów on-line umożliwiających użytkownikom stron internetowych komentowanie transakcji handlowych; transmisje i przesyłanie dalej bieżących wiadomości, informacji, obrazów, nagrań wideo i nagrań dźwiękowych; usługi w zakresie nadawania programów; umożliwianie dostępu do baz danych, publikacji elektronicznych, sieci komputerowych i Internetu; usługi dostawców usług internetowych; usługi portali internetowych; wynajmowanie sprzętu telekomunikacyjnego, **39** transport; organizowanie podróży; transport pasażerów i towarów; usługi rezerwacji miejsc na podróż; zwiedzanie turystyczne; autobusowe usługi transportowe; samochodowe usługi transportowe; kolejowe usługi transportowe; usługi transportu lotniczego; usług kierowców; wynajmowanie pojazdów lądowych, w tym samochodów, autobusów; ciężarówek; pakowanie i magazynowanie towarów; magazynowanie elektronicznych nośników z danymi lub dokumentami; magazynowanie; wynajmowanie magazynów, garaży i kontenerów magazynowych; usługi dostawców; usługi kurierskie; usługi pocztowe; usługi w zakresie dostaw do domów; chroniony transport przedmiotów wartościowych; pakowanie towarów; dostarczanie kwiatów; dostarczanie paczek; pośrednictwo w transporcie; wyładowywanie ładunków; transport samochodami ciężarowymi, **41** informacja o imprezach rozrywkowych; komputerowe przygotowanie materiałów do publikacji; organizowanie konkursów; organizowanie loterii; publikowanie tekstów innych niż teksty reklamowe; rozrywka; informacja o rozrywce; udostępnianie publikacji elektronicznych on-line; usługi sprzedaży biletów na imprezy rozrywkowe, koncerty, filmy, festiwale, wydarzenia sportowe; usługi pośrednictwa w sprzedaży biletów na imprezy rozrywkowe, koncerty, filmy, festiwale, wydarzenia sportowe; edukacja; usługi szkoleniowe; pośrednictwo w sprzedaży usług edukacyjnych; pośrednictwo w sprzedaży szkoleń, **42** administrowanie stronami internetowymi; aktualizacja oprogramowania komputerowego; analizy systemów komputerowych; obsługa baz danych; pozyskiwanie danych do komputerowych baz danych; projektowanie oprogramowania komputerowego; sortowanie danych w bazach komputerowych; tworzenie i utrzymywanie informatycznych systemów marketingowych; tworzenie i utrzymywanie informatycznych systemów obsługi klienta; projektowanie, tworzenie, hosting, zarządzanie lub konserwacja stron internetowych; projektowanie i udoskonalanie systemów płatności elektronicznych oraz przetwarzania elektronicznego transferu funduszy; projektowanie i udoskonalanie procesów weryfikacji użytkowników

on-line; projektowanie i udoskonalanie interfejsu programów użytkowych; projektowanie, zarządzanie i monitorowanie stron sklepów internetowych.

(111) **260712** (220) 2012 08 06 (210) 403696
 (151) 2013 09 23 (441) 2012 11 19
 (732) HERMES SPÓŁKA Z OGRANICZONĄ ODPOWIEDZIALNOŚCIĄ,
 Włoszakowice, PL.
 (540)



Kolor znaku: biały, czerwony

(531) 26.4.2, 27.5.1, 29.1.12
 (510), (511) **05** wody mineralne dla celów leczniczych, **32** wody mineralne i gazowane, napoje bezalkoholowe, zwłaszcza napoje chłodzące na bazie wody, napoje bezalkoholowe w różnych smakach, napoje bezalkoholowe energetyzujące oraz napoje dla sportowców, napoje owocowe i soki owocowe, inne napoje z wyjątkiem piwa, syropy, koncentraty i proszki do przygotowywania napojów oraz inne preparaty do przygotowywania napojów, **35** prowadzenie sieci hurtowni i sklepów firmowych z artykułami spożywczymi, takimi jak: wody mineralne i gazowane, napoje bezalkoholowe, napoje energetyzujące oraz napoje dla sportowców, napoje i soki owocowe, syropy, koncentraty oraz inne preparaty do przygotowywania napojów.

(111) **260713** (220) 2012 08 07 (210) 403741
 (151) 2013 10 11 (441) 2012 11 19
 (732) SKANSKA RESIDENTIAL DEVELOPMENT POLAND SPÓŁKA
 Z OGRANICZONĄ ODPOWIEDZIALNOŚCIĄ, Warszawa, PL.
 (540) PARK JAŚMINOWA

(510), (511) **36** usługi doradztwa w zakresie inwestycji kapitałowych, inwestycji na rynku nieruchomości, usługi developerskie zawarte w tej klasie, polegające na tworzeniu, pozyskiwaniu i pośredniczeniu w pozyskiwaniu kapitałów, tworzeniu wzajemnego funduszu inwestycyjnego, pozyskiwaniu nieruchomości gruntowych pod inwestycje budowlane, ich zabudowie i sprzedaży; wynajem i dzierżawa nieruchomości, wynajmowanie powierzchni mieszkalnej, biurowej i handlowej, usługowej, usługi pośrednictwa w zakresie wynajmu i handlu nieruchomościami mieszkalnymi, biurowymi, handlowymi, usługi w zakresie zarządzania i wyceny nieruchomości, pośredniczenie w zawieraniu umów sprzedaży i wynajmu nieruchomości, powierzchni mieszkalnej powierzchni handlowej i usługowej, zarządzanie i administrowanie budynkami mieszkalnymi, biurowymi, handlowymi, zarządzanie inwestycjami kapitałowymi, **37** usługi w zakresie nadzoru budowlanego, w tym nadzór budowlany w ramach usług developerskich, usługi budowlane, budowa nowych obiektów, wyposażanie w instalacje budowlane, przebudowy, remonty, konserwacja, naprawy wyposażenia, **39** wynajmowanie garaży i miejsc parkingowych; usługi związane z parkowaniem samochodów; wynajmowanie powierzchni i obiektów magazynowych, **43** udostępnianie obiektów na konferencje, seminaria, konwencje i wystawy, **45** obsługa prawna inwestycji budowlanych, wynajmu, sprzedaży i pośrednictwa w handlu nieruchomościami.

(111) **260714** (220) 2012 08 07 (210) 403742
 (151) 2013 10 11 (441) 2012 11 19
 (732) SKANSKA RESIDENTIAL DEVELOPMENT POLAND SPÓŁKA
 Z OGRANICZONĄ ODPOWIEDZIALNOŚCIĄ, Warszawa, PL.
 (540) OSIEDLE JAŚMINOWA

(510), (511) **36** usługi doradztwa w zakresie inwestycji kapitałowych, inwestycji na rynku nieruchomości, usługi developerskie zawarte w tej klasie, polegające na tworzeniu, pozyskiwaniu i pośredniczeniu w pozyskiwaniu kapitałów, tworzeniu wzajemnego funduszu inwestycyjnego, pozyskiwaniu nieruchomości gruntowych pod inwestycje budowlane, ich zabudowie i sprzedaży; wynajem i dzierżawa nieruchomości, wynajmowanie powierzchni mieszkalnej, biurowej i handlowej, usługowej, usługi pośrednictwa w zakresie wynajmu i handlu nieruchomościami mieszkalnymi, biurowymi, handlowymi, usługi w zakresie zarządzania i wyceny nieruchomości, pośred-

niczenie w zawieraniu umów sprzedaży i wynajmu nieruchomości, powierzchni mieszkalnej powierzchni handlowej i usługowej, zarządzanie i administrowanie budynkami mieszkalnymi, biurowymi, handlowymi, zarządzanie inwestycjami kapitałowymi, **37** usługi w zakresie nadzoru budowlanego, w tym nadzór budowlany w ramach usług developerskich, usługi budowlane, budowa nowych obiektów, wyposażanie w instalacje budowlane, przebudowy, remonty, konserwacja, naprawy wyposażenia, **39** wynajmowanie garaży i miejsc parkingowych; usługi związane z parkowaniem samochodów; wynajmowanie powierzchni i obiektów magazynowych, **43** udostępnianie obiektów na konferencje, seminaria, konwencje i wystawy, **45** obsługa prawna inwestycji budowlanych, wynajmu, sprzedaży i pośrednictwa w handlu nieruchomościami.

(111) **260715** (220) 2012 08 16 (210) 403980
 (151) 2013 11 04 (441) 2012 11 19
 (732) PACZKOWSKI GRZEGORZ P.P.H.U. PAGMET, Romanowo, PL.
 (540)



Kolor znaku: niebieski, biały

(531) 26.4.2, 26.11.1, 27.5.1, 29.1.12
 (510), (511) **37** budownictwo, rozbiorka budynków, budowa i naprawa magazynów, budownictwo przemysłowe, **40** spawanie, lutownia, frezowanie, szlifowanie, obróbka metali, hartowanie metali.

(111) **260716** (220) 2012 08 17 (210) 404031
 (151) 2013 11 06 (441) 2012 11 19
 (732) MAGOREX R. GÓRKA SPÓŁKA JAWNA, Żary, PL.
 (540)



Kolor znaku: biały, ciemnoszary, złoty

(531) 24.9.2, 26.4.2, 27.5.1, 29.1.13
 (510), (511) **06** beczki metalowe; konstrukcje metalowe basenów kąpielowych; krany do metalowych beczek; metalowe obręcze do beczek; stojaki metalowe do beczek; belki metalowe; belki stropowe metalowe; metalowe barierki bezpieczeństwa na drogach; bezpieczne kasetki do przechowywania pieniędzy; arkusze blacha; boazeria metalowa; boje cumownicze metalowe; bramy metalowe; budki telefoniczne metalowe; metalowe przewody do centralnego ogrzewania; metalowe pomosty pływające do cumowania; metalowe boje cumownicze; cyfry i litery z metali nieszlachetnych z wyjątkiem czcionek; dachówki metalowe; metalowe pokrycia dachów; deflektory kominowe metalowe; doki pływające do cumowania statków metalowe; dozowniki stałe do ręczników metalowe; drabiny metalowe; drzwi metalowe; dysze metalowe; ekrany paleniskowe; emblematy do pojazdów metalowe; figurki, statuetki z metali nieszlachetnych; futryny do drzwi metalowe; gałki, uchwyty metalowe; metalowe ogrodzenia do grobów; groby metalowe; haki do wieszania kotłów metalowe; haki do wieszania ubrań, metalowe; haki metalowe; kabiny kąpielowe metalowe; kabiny stosowane przy malowaniu za pomocą rozpylaczy, metalowe; kabiny telefoniczne metalowe; kadzie metalowe; metalowe rury rozgałęźne do kanalizacji; kątowniki stalowe; klamki do drzwi metalowe; klamry, zaciski metalowe; klamry do mocowania kół zapasowych w bagażniku; klamry pasów maszynowych, metalowe; przewody metalowe do instalacji wentylacji i klimatyzacji; kolanka do rur metalowe; kominy metalowe; konstrukcje metalowe; szkielety ramowe do konstrukcji metalowych w budownictwie; konstrukcje metalowe w budownictwie; konstrukcje nośne szklarni, metalowe; konstrukcje przenośne metalowe; konstrukcje stalowe w budownictwie; korki metalowe; metalowe kapsle do korkowania; metalowe kosze dachowe w budownictwie; kosze metalowe; metalowe niemechaniczne kosze samowyladowcze; metalowe kratki ochronne np. w łaźni na podłodze; kratownice, kładki metalowe; kratownice metalowe; kraty, ruszty metalowe; kraty ochronne do pieców metalowe; metalowe materiały do krycia dachów; kule

stalowe; kurniki metalowe; konstrukcje metalowe lodowisk; nosiłki, pasy metalowe do ładunków; obejmy do przenoszenia ładunków metalowych; łąty metalowe; maszty, słupy metalowe; maszty ze stali; materiały konstrukcyjne metalowe; metalowy osprzęt do mebli; metalowe materiały konstrukcyjne, ogniotrwałe; naciągi pasów, metalowe; nadproża metalowe; pomniki metalowe na nagrobki; nagrobki metalowe; metalowe zaciski naprężające, napinacze drutu; zaciski naprężające, napinacze taśm metalowych; metalowe, puste skrzynki na narzędzia; nasady kominowe metalowe; metalowe, natryskowe kabiny do malowania; metalowe, numerowe tablice rejestracyjne; numery domów nieświecące, metalowe; obejmy do przenoszenia ładunków, metalowe; obudowy grobów metalowe; ograniczniki do bram, metalowe; ograniczniki do okien, metalowe; ograniczniki drzwiowe metalowe; ograniczniki metalowe; ogrodzenia metalowe; okiennice metalowe; okładziny metalowe budowlane; okładziny metalowe konstrukcyjne i budowlane; metalowy osprzęt do okien; okna metalowe; okna skrzynkowe metalowe; okucia do drzwi metalowe; okucia do łózek metalowe; okucia do trumien metalowe; metalowe ozdobne okucia drzwi; okucia metalowe; okucia metalowe do mebli; okucia metalowe do okien; metalowe ozdobne okucia okienne; okucia stosowane w budownictwie, metalowe; opaski zaciskowe metalowe do łączenia rur; osłony do rur metalowe; osłony drzew, metalowe; ościeżnice metalowe; pacholki cumownicze metalowe; palety do transportu wewnętrznego metalowe; palety transportowe metalowe; palety załadownicze metalowe; paliki namiotowe metalowe; palisady, ogrodzenia metalowe; pancerze z płyty; panele konstrukcyjne metalowe; ekrany przed ogniem z metalu do pieców; metalowe kasетки na pieniądze; pierścienie dystansowe metalowe; pierścienie metalowe; pierścienie nagwintowane; pierścienie oporowe metalowe; plakietki pamiątkowe metalowe; platformy wyrzutni rakietowych, metalowe; plomby, uszczelki ołowiane; płytki metalowe w budownictwie; płytki podłogowe metalowe; płyty, blacha pancerna; płyty konstrukcyjne metalowe; płyty nagrobne metalowe; płyty pamiątkowe metalowe; metalowe płytki na podłogi; podłogi metalowe; części nośne schodów, podłużnice metalowe; pojemniki, kasety, paki metalowe; pojemniki do pakowania metalowe; pojemniki do przechowywania kwasów metalowe; pojemniki do przechowywania żywności metalowe; pojemniki do sprężonego gazu lub skroplonego powietrza metalowe; pojemniki metalowe do magazynowania, transportu; pojemniki na paliwo płynne metalowe; pojemniki pływające metalowe; pokrycia dachów, metalowe; pokrywy do wiazów metalowe; pomniki metalowe; pomosty prefabrykowane metalowe; posągi z metali nieszlachetnych; pręty, słupki ogrodzeniowe metalowe; progi metalowe; metalowe prowadnice do drzwi przesuwnych; przegrody metalowe; przewody centralnego ogrzewania, metalowe; przewody metalowe; przewody metalowe do instalacji wentylacyjnej i klimatyzacyjnej; metalowe przewody sprężonego powietrza do armatury; przewody wodociągowe, metalowe; metalowe wanienki dla ptaków; ręczki do narzędzi, metalowe; rękojeści kos metalowe; rękojeści noży metalowe; rolety zewnętrzne metalowe; rolki, bloki metalowe inne niż do maszyn; rolki, prowadnice do okien przesuwnych; rusztowania metalowe; ruszty beleczkowe w paleniskach otwartych; rygle do klamek, zasuw, metalowe; rygle do zasuw okiennych; rynny metalowe; metalowe obudowy na schody; schody pokładowe dla pasażerów ruchome metalowe; silosy metalowe; sklepienia metalowe dla pochówku; skrobaczki do obuwia umieszczone przed drzwiami; skrobaczki do wycierania obuwia; skrzynki na listy metalowe; słupy, podpory metalowe; słupy linii elektrycznych metalowe; słupy metalowe; słupy metalowe jako elementy konstrukcyjne; słupy ogłoszeniowe metalowe; słupy telegraficzne, metalowe; metalowe rury spustowe; stele nagrobne metalowe; stemple, podpory metalowe; stopnie, drabiny metalowe; stopnie schodów metalowe; stopy metali nieszlachetnych; metalowa sygnalizacja nieświecąca i niemechaniczna; szalunki do betonu metalowe; szczęki imadeł metalowe; szklarnie przenośne metalowe; szyldy metalowe; szyny; metalowe palisady, ścianki z pali; metalowe pokrycia ścian w budownictwie; metalowe ścienne uchwyty, haki do mocowania rur; tabliczki identyfikacyjne metalowe; tabliczki nagrobne metalowe; taśmy do związywania metalowe; trampoliny metalowe; tuby stalowe; drobni-ca metalowa, tuleje; metalowe przewody do instalacji wentylacji i klimatyzacji; werandy metalowe w budownictwie; wsporniki metalowe dla budownictwa; metalowe zaciski i klamry; zaciski do rur i kabli, metalowe; nieelektryczne zamknięcia drzwiowe; metalowe obejmy do zamocowania rur; metalowe zasuwki do drzwi; metalowe rygle do zasuw; mieszkaniowe zasuwki; zawiasy metalowe; metalowe zawie-

sia i uchwyty do przenoszenia ładunków; zawleczki metalowe; zawleczki z metalu; metalowe zawory inne niż części do maszyn; zawory do rur drenażowych metalowe; zawory wodociągowe metalowe; zbiorniki metalowe, 11 grzejniki; grzejniki; zaślepki do grzejników; nawilżacze do grzejników centralnego ogrzewania; grzejniki do nóg; kanały kominowe; kanały kominowe do kotłów grzewczych; kominki domowe; kotły grzewcze; popielniki do paleniska; ruszty do paleniska; wyposażenie do paleniska; ruszty; ruszty paleniskowe; ruszty piecowe, 20 meble biurowe; budy dla zwierząt domowych; stojaki na czasopisma; drzwi do mebli; kredensy; kredensy kuchenne; meble; meble metalowe; osłony kominkowe; półki biblioteczne; półki magazynowe; regały, meble; tablice ogłoszeniowe; szafki pod umywalki; urny pogrzebowe; stoły warsztatowe; wózki meblowe.

(111) **260717** (220) 2012 08 20 (210) 404057
 (151) 2013 10 29 (441) 2012 12 03
 (732) STRUGA SPÓŁKA AKCYJNA, Jezuicka Struga, PL.
 (540) FOS-FILL
 (510), (511) **01** nawozy.

(111) **260718** (220) 2012 08 24 (210) 404240
 (151) 2013 10 30 (441) 2012 12 03
 (732) RAFMARMOTO RATYŃSKI, GAWENDA SPÓŁKA JAWNA, Warszawa, PL.
 (540) RAFMARMOTO
 (510), (511) **12** samochody, motocykle, pojazdy lądowe, części zamienne samochodowe, do motocykli i innych pojazdów lądowych, **35** sprzedaż samochodów, motocykli i innych pojazdów lądowych oraz części zamiennych do nich, **39** renowacja, naprawa, konserwacja, lakiernictwo pojazdów lądowych w tym zwłaszcza samochodów i motocykli.

(111) **260719** (220) 2012 08 24 (210) 404242
 (151) 2013 10 30 (441) 2012 12 03
 (732) STOLARSKI ARKADIUSZ A.S. PRODUCTION, Gdańsk, PL.
 (540)



Kolor znaku: szary
 (531) 1.1.1, 1.1.5, 26.11.2, 27.5.1, 29.1.6
 (510), (511) **43** hotele, pensjonaty.

(111) **260720** (220) 2012 08 24 (210) 404245
 (151) 2013 10 30 (441) 2012 12 03
 (732) WARSAW DATA CENTER SPÓŁKA Z OGRANICZONĄ ODPOWIEDZIALNOŚCIĄ, Warszawa, PL.
 (540)



Kolor znaku: niebieski, jasnoniebieski, czarny
 (531) 26.1.1, 26.1.5, 27.5.1, 29.1.12
 (510), (511) **35** usługi sprzedaży towarów takich, jak: oprogramowanie komputerowe, programy komputerowe jako software ładowalny, programy komputerowe nagrane, komputery, sprzęt komputerowy, urządzenia komputerowe peryferyjne, komputery przenośne, dyski, dyski kompaktowe, dyski magnetyczne, dyski optyczne, fotokopiarki, głośniki, gniazdzka, wtyczki i inne kontakty, kable elektryczne, klawiatury komputerowe, drukarki do komputerów, magnetyczne nośniki danych, optyczne nośniki danych, modemy, monitory komputerowe, wyświetlacze LCD, myszy komputerowe, napędy dysków do komputera, pamięci komputerowe; prowadzenie sklepów, hurtowni, sklepów internetowych, hurtowni internetowych, aukcji internetowych i agencji importowo-eksportowych z towarami wymienionymi w niniejszej klasie, **38** usługi telekomunikacyjne; informacja o teleko-

munikacji; usługi telefoniczne; obsługa telekonferencji; połączenie ze światową siecią komputerową za pośrednictwem telekomunikacji; przydzielanie dostępu do baz danych; telewizja kablowa; łączność poprzez terminale komputerowe; transmisja programów radiowych i telewizyjnych; transmisja satelitarna; udostępnianie internetowego forum dyskusyjnego; usługi w zakresie ogłoszeń elektronicznych; usługi poczty głosowej; usługi poczty elektronicznej; wypożyczanie urządzeń telekomunikacyjnych, modemów, telefonów, urządzeń do kopiowania, urządzeń do przesyłania informacji; prowadzenie portali internetowych; przesyłanie informacji tekstowych i obrazowych przy pomocy komputera; przesyłanie drogą internetową elektronicznych wydań czasopism, katalogów, książek, periodyków, publikacji; udostępnianie do pobrania ze strony internetowej e-wydań czasopism, katalogów, książek, periodyków, publikacji, **42** analizy systemów komputerowych; doradztwo w zakresie sprzętu i oprogramowania komputerowego; dostarczanie i opracowywanie wyszukiwarek internetowych; elektroniczna konwersja danych lub programów; odzyskiwanie danych komputerowych; programowanie komputerowe; projektowanie, tworzenie i utrzymanie systemów informatycznych; wypożyczanie komputerów; konserwacja oprogramowania komputerowego; konwersja danych lub dokumentów na formę elektroniczną; projektowanie, wypożyczanie, powielanie, konserwacja, instalowanie i aktualizacja oprogramowania komputerowego; wypożyczanie serwerów; hosting; tworzenie i utrzymywanie stron internetowych dla osób trzecich; usługi internetowe; prowadzenie portali internetowych dla osób trzecich; usługi komputerowe w zakresie ochrony antywirusowej; wynajmowanie zasobów serwerów; usługi informatyczne.

(111) **260721** (220) 2012 08 24 (210) 404249
(151) 2013 10 30 (441) 2012 12 03

(732) Materion Corporation, Mayfield Heights, US.

(540) MATERION

(510), (511) **01** proszki ceramiczne do użytku w produkcji; produkty chemiczne przeznaczone dla przemysłu i prac badawczych; powłoki do użytku w produkcji obwodów drukowanych; materiały, mianowicie, kleje przemysłowe do użytku przy napyłaniu powłok na elastyczne lub sztywne podłoża ciągłe, **02** powłoki w postaci wysokowydajnych materiałów technologicznych, mianowicie, miedziane, złote, srebrne, platynowe, niklowe, palladowe, aluminiowe, tytanowe, chromowe, indowe, molibdenowe, krzemowe, wanadowe, niobowe, tantalowe, żelazne, cynowe, wolframowe, kadmowe, galowe, selenowe i tellurowe, i stopów co najmniej dwóch z tych metali i związków nieorganicznych, mianowicie, tlenku aluminium, tlenku krzemu, tlenku indu i cyny, i tlenku cynku, do użytku w elektronice samochodowej, telekomunikacji i komputerach, komponentach przemysłowych, nośnikach optycznych, oraz wyspecjalizowanych dziedzinach lotnictwa i kosmonautyki, obrony i medycyny; powłoki w postaci metali, stopów lub związków nieorganicznych do użytku zewnętrznego i wewnętrznego na różnych podłożach, takich jak, różnego rodzaju polimerowe organiczne podłoża elastyczne, różnego rodzaju elastyczne folie metalowe, sztywne kształtki szklane, sztywne podłoża polimerowe, sztywne kształtki metalowe; powłoki uszczelniające do użytku w elektronice samochodowej, telekomunikacji i komputerach, komponentach przemysłowych, nośnikach optycznych, oraz wyspecjalizowanych dziedzinach lotnictwa i kosmonautyki, obrony i medycyny, **06** stopy metali do dalszej produkcji; elementy docelowe napyłania z metalu; stopy metali do użytku w produkcji elementów docelowych napyłania z metalu; oraz luty twarde, **09** obwody drukowane, **14** metale szlachetne i ich stopy oraz przetworzone lub półprzetworzone metale szlachetne, **17** ceramiczne izolatory elektryczne; podłoża głównie ceramiczne, krzemowe i niemetalowe do izolacji elektrycznej lub termicznej ogniw słonecznych, ogniw fotowoltaicznych, i kolektorów słonecznych, **37** usługi czyszczenia przemysłowych komór odparowujących i wyposażenia pomocniczego, **40** usługi w zakresie nakładania powłok metalowych na podłoża druciane ciągłe; usługi wytwarzania i powlekania metali; laminowanie metali; platerowanie metali i młotkowanie metali.

(111) **260722** (220) 2012 08 24 (210) 404250
(151) 2013 10 30 (441) 2012 12 03

(732) Materion Corporation,
Mayfield Heights, US.

(540)



(531) 26.4.2, 26.4.12, 27.5.1

(510), (511) **01** proszki ceramiczne do użytku w produkcji; produkty chemiczne przeznaczone dla przemysłu i prac badawczych; powłoki do użytku w produkcji obwodów drukowanych; materiały, mianowicie, kleje przemysłowe do użytku przy napyłaniu powłok na elastyczne lub sztywne podłoża ciągłe, **06** stopy metali do dalszej produkcji; elementy docelowe napyłania z metalu; stopy metali do użytku w produkcji elementów docelowych napyłania z metalu; oraz luty twarde, **09** obwody drukowane, **14** metale szlachetne i ich stopy oraz przetworzone lub półprzetworzone metale szlachetne, **17** ceramiczne izolatory elektryczne; podłoża głównie ceramiczne, krzemowe i niemetalowe do izolacji elektrycznej lub termicznej ogniw słonecznych, ogniw fotowoltaicznych, i kolektorów słonecznych, **37** usługi czyszczenia przemysłowych komór odparowujących i wyposażenia pomocniczego, **40** usługi w zakresie nakładania powłok metalowych na podłoża druciane ciągłe; usługi wytwarzania i powlekania metali; laminowanie metali; platerowanie metali i młotkowanie metali.

(111) **260723** (220) 2012 08 27 (210) 404262
(151) 2013 10 30 (441) 2012 12 03

(732) AXON SPÓŁKA Z OGRANICZONĄ ODPOWIEDZIALNOŚCIĄ,
Warszawa, PL.

(540) Perakne żel

(510), (511) **03** kosmetyki, **05** leki (dla ludzi).

(111) **260724** (220) 2012 08 27 (210) 404269
(151) 2013 10 30 (441) 2012 12 03

(732) PUCHALSKI RADOŚLAW, Poznań, PL.

(540)



Kolor znaku: niebieski, pomarańczowy, czerwony, szary, jasnoszary

(531) 26.1.1, 26.4.1, 26.4.4, 27.5.1, 29.1.14

(510), (511) **41** organizowanie przyjęć (rozrywka).

(111) **260725** (220) 2012 08 29 (210) 404347
(151) 2013 10 25 (441) 2012 12 03

(732) DOLCAN PLUS SPÓŁKA AKCYJNA, Warszawa, PL.

(540)



Kolor znaku: różowy, szary

(531) 27.5.1, 29.1.12

(510), (511) **36** wynajmowanie mieszkań, wynajmowanie pomieszczeń biurowych będących nieruchomością, **39** wynajmowanie miejsc parkingowych, **43** usługi biur i agencji zakwaterowania w hotelach i pensjonatach, usługi hoteli, pensjonatów, rezerwacja miejsc w pensjonatach, rezerwacja kwater na pobyt czasowy, rezerwacja miejsca w hotelach, wynajmowanie pomieszczeń na pobyt czasowy, wynajmowanie sal na posiedzenia, mityngi, narady.

(111) **260726** (220) 2012 08 30 (210) 404360
(151) 2013 10 25 (441) 2012 12 03

(732) AFLOFARM FARMACJA POLSKA SPÓŁKA Z OGRANICZONĄ ODPOWIEDZIALNOŚCIĄ, Pabianice, PL.

(540) wzrastan

(510), (511) **03** mydła, środki perfumeryjne, olejki eteryczne, kosmetyki, płyny do pielęgnacji włosów, środki do czyszczenia zębów,

maści kosmetyczne, **05** produkty farmaceutyczne, środki sanitarne do celów medycznych; substancje dietetyczne do celów leczniczych; suplementy diety; żywność dla niemowląt; zioła lecznicze, ekstrakty roślinne o przeznaczeniu leczniczym, środki odkażające, fungicydy, herbicydy, **29** środki dietetyczne, produkty uzupełniające dietę, żywność dietetyczna-inne niż do celów leczniczych i/lub zdrowotnych; produkty zawierające witaminy i/lub minerały, i/lub substancje roślinne-przeznaczone do innych celów niż farmaceutyczny lub leczniczy lub zdrowotny; środki specjalnego przeznaczenia żywnościowego-wszystkie wymienione towary na bazie produktów zawartych w tej klasie.

(111) **260727** (220) 2012 09 02 (210) 404425
 (151) 2013 09 16 (441) 2012 12 03
 (732) FUNDACJA AUTYZM BEZ ŁEZ, Kraków, PL.
 (540)



Kolor znaku: czarny, żółty, biały

(531) 5.7.12, 27.5.1, 29.1.13
 (510), (511) **36** organizowanie i gromadzenie funduszy na cele dobroczynne, organizowanie i gromadzenie funduszy na cele opieki medycznej i poprawianie jakości usług medycznych pozyskiwanie i podział środków finansowych na wspieranie osób wymagających pomocy, sponsorowanie i finansowanie leczenia rehabilitacyjnego osób z autyzmem, prowadzenie zbiórek funduszy celowych na rzecz chorych, zbieranie środków finansowych z przeznaczeniem na zakup sprzętu rehabilitacyjnego i innych artykułów do realizacji potrzeb życia codziennego chorych z autyzmem i zaburzeniami rozwoju, usługi zbiórki funduszy na rzecz prowadzenia akcji szkoleniowych i informacyjnych, uzyskiwanie wsparcia finansowego na uruchomienie i prowadzenie działalności gospodarczej przez osoby z autyzmem i zaburzeniami rozwoju, **41** rozpowszechnianie w społeczeństwie wiedzy o: możliwościach i sposobach niesienia pomocy osobom z zaburzeniami rozwojowymi i autystycznym, prawach osób z autyzmem i zaburzeniami rozwojowymi, upowszechnianie form terapii dla osób z zaburzeniami zdrowotnymi, organizowanie grup wsparcia dla rodziców dzieci u których zdiagnozowano zaburzenia rozwoju, prowadzenie placówek oświatowo-wychowawczych i edukacyjnych, prowadzenie przedszkoli, szkół, ośrodków i placówek dziennego pobytu dla osób niepełnosprawnych, organizowanie i prowadzenie przedszkoli i szkół integracyjnych; opracowywanie programów medycznych profilaktycznych, usługi specjalistycznego poradnictwa dotyczącego problemu autyzmu, organizowanie akcji: promowania zdrowia i działań pro-zdrowotnych, charytatywnych, i inicjatyw prorodzinnych, koncertów charytatywnych; usługi związane z organizacją wypoczynku i rekreacją osób z zaburzeniami rozwojowymi, organizowanie obozów, kolonii, wczasów, zjazdów dla osób niepełnosprawnych, usługi edukacyjne, organizowanie i prowadzenie konferencji, sympozjów, warsztatów, seminariów, kursów i szkoleń o tematyce zdrowotnej, rodzinnej i ekologicznej, publikowanie tekstów innych niż reklamowe, publikowanie, upowszechnianie wiedzy o przyczynach niepełnosprawności, wiedzy o chorobach oraz informacji o możliwościach i sposobach im zapobiegania, usługi wydawnicze, publikowanie tekstów i książek, publikacje elektroniczne on-line książek i periodyków, udostępnianie publikacji elektronicznych online nie przeznaczonych do pobierania z sieci komputerowych, produkcja filmów i innych materiałów, publikowanie czasopism, gazet, dzienników, periodyków, książek; wydawanie i reprodukcja nagrań dźwiękowych, wizualnych, nagrań wideo, komputerowych nośników informacji, produkcja audycji radiowych i telewizyjnych, tresura psów dla celów dogoterapii, tresura koni dla celów hipoterapii, **44** usługi związane z ochroną zdrowia ludzkiego, usługi wynikające z praktyki lekarskiej, usługi pielęgniarstwa i położnicze, usługi szpitali, usługi ośrodków opieki zdrowotnej, usługi w zakresie poradni psychologicznych i specjalistycznych pedagogicznych, usługi paramedyczne obejmujące działalności fizyoterapeutów oraz działalność w takich dziedzinach jak: optometria, hydroterapia, masaż leczniczy, terapia

ruchowa, terapia logopedyczna, homeopatia, akupunktura, dogoterapia, integracja sensoryczna, treningi słuchowe, terapia tańcem, muzykoterapia, hipoterapia, terapia czaszkowo-krzyżowa, enzymoterapia.

(111) **260728** (220) 2012 09 03 (210) 404465
 (151) 2013 11 05 (441) 2012 12 17
 (732) OSTROWSKI ARKADIUSZ, Legnica, PL.
 (540)



Kolor znaku: ciemnozielony, zielony, żółty, pomarańczowy, jasnoszary, biały

(531) 1.15.11, 11.3.5, 11.3.9, 26.5.8, 27.5.1, 29.1.15
 (510), (511) **43** usługi gastronomiczne, bary, restauracje, catering, restauracje samoobsługowe, stołówki, bary szybkiej obsługi, obsługa gastronomiczna z własnym zapleczem.

(111) **260729** (220) 2012 09 03 (210) 404478
 (151) 2013 11 05 (441) 2012 12 17
 (732) STELMACH JÓZEF, Strzelce, PL.
 (540)

STELMACH

Kolor znaku: czerwony

(531) 27.5.1, 29.1.1
 (510), (511) **06** metalowe materiały budowlane i konstrukcyjne, metalowe konstrukcje i zbiorniki, **07** pompy i dmuchawy zawarte w klasie 7, siłowniki pneumatyczne i hydrauliczne, przekładnie i sprzęgła do maszyn, transportery, podnośniki, maszyny i urządzenia dla górnictwa, energetyki, przemysłu chemicznego, rolnictwa i przemysłu spożywczego, **37** instalowanie, konserwacja i naprawa maszyn i urządzeń, **39** pakowanie, składowanie i transport towarów, **40** konserwacja, schładzanie i zamrażanie żywności.

(111) **260730** (220) 2012 09 07 (210) 404577
 (151) 2013 10 23 (441) 2012 12 17
 (732) ROGULA STANISŁAW GEODEX GEODEZJA I KARTOGRAFIA, Wrocław, PL.
 (540) GEODEX
 (510), (511) **42** usługi geodezyjno-kartograficzne.

(111) **260731** (220) 2012 09 10 (210) 404604
 (151) 2013 10 23 (441) 2012 12 17
 (732) Mars, Incorporated, McLean, US.
 (540)



(531) 3.1.6, 3.1.8, 3.7.16, 3.9.1, 26.1.1, 27.5.1
 (510), (511) **31** żywe zwierzęta, karma dla zwierząt; żywe ptaki i ryby; ości matwy; kości i jadalne produkty do żucia; ściółka dla zwierząt.

(111) **260732** (220) 2012 09 10 (210) 404606
 (151) 2013 10 23 (441) 2012 12 17

(732) CZEKALSKA AGATA PARADORYA AGENCJA TURYSTYCZNA,
Nowa Iwiczna, PL.
(540)



Kolor znaku: jasnoniebieski, ciemnoniebieski, zielony
(531) 1.5.1, 5.3.11, 5.3.20, 27.5.1, 29.1.13
(510), (511) **39** rezerwacja transportu, rezerwowanie miejsc na drodze.

(111) **260733** (220) 2012 09 10 (210) 404607
(151) 2013 10 23 (441) 2012 12 17
(732) CHEELOO J. TURCZYN I WSPÓLNICY SPÓŁKA JAWNA, Dębica, PL.
(540)



Kolor znaku: czarny, biały, czerwony, pomarańczowy, żółty, szary
(531) 1.15.3, 27.5.1, 29.1.15
(510), (511) **09** modemy, komputery, komputery przenośne, maszyny do anten bezprzewodowych, nadajniki telekomunikacyjne, odbiorniki, przewody elektryczne, przewody telefoniczne, przewody telegraficzne, kable elektryczne, kable koncentryczne, kable optyczne światłowodowe, **37** usługi instalacyjne i naprawcze w zakresie urządzeń elektrycznych i elektronicznych, usługi naprawcze i konserwacyjne w zakresie sieci komputerowych, komputerów i związanych z nimi urządzeń peryferyjnych, **38** łączność poprzez sieć światłowodów, łączność poprzez terminale komputerowe, łączność telefoniczna, nadawanie bezprzewodowe, obsługa telekonferencji, poczta elektroniczna, transmisja plików cyfrowych, udostępnianie połączenia ze światową siecią komputerową za pośrednictwem telekomunikacji, wypożyczanie czasu dostępu do światowej sieci komputerowej, wypożyczanie modemów, wypożyczanie urządzeń do przesyłania informacji, wypożyczanie urządzeń telekomunikacyjnych, zapewnienie dostępu do globalnych sieci komputerowych.

(111) **260734** (220) 2012 09 10 (210) 404612
(151) 2013 10 28 (441) 2012 12 17
(732) NOVASCION PHARMACEUTICALS SPÓŁKA Z OGRANICZONĄ ODPOWIEDZIALNOŚCIĄ, Warszawa, PL.
(540) ACTIBION

(510), (511) **05** produkty farmaceutyczne, produkty lecznicze, leki, witaminy, minerały, mineralne dodatki do żywności do celów medycznych, mineralne wody do celów medycznych, parafarmaceutyki do celów medycznych, suplementy diety do celów medycznych, dietetyczne środki spożywcze do celów medycznych, substancje dietetyczne do celów medycznych, preparaty ziołowe do celów medycznych, zioła medyczne, napary medyczne, herbatki medyczne, produkty biobójcze, produkty biologiczne do celów medycznych, szczepionki, surowice, produkty krwiopochodne, produkty biotechnologiczne do celów medycznych, wyroby medyczne, materiały do leczenia zębów, żywność dla niemowląt, plastry, materiały opatrunkowe, środki sanitarne do celów medycznych, środki odkażające, produkty weterynaryjne, środki do zwalczania robactwa, fungicydy, herbicydy, produkty chemiczne przeznaczone dla nauk medycznych, preparaty diagnostyczne do celów medycznych; kosmetyki do celów medycznych; kremy do celów medycznych; emulsje do celów medycznych, płyny do celów medycznych, żele i oliwki do skóry do celów medycznych, maseczki do twarzy do celów medycznych, maseczki do peelingu do celów medycznych, pudry po kąpieli do celów medycznych, pudry higieniczne do celów medycznych, mydła toaletowe do celów medycznych, mydła dezodoryzujące do celów medycznych, środki do kąpieli i pod prysznic (sole, pianki, oliwki, żele) do celów medycznych, preparaty do depilacji do celów medycznych, środki przeciw poceniu do celów medycznych, środki do pielęgnacji włosów, środki do golenia (kremy, pianki, płyny) do celów medycznych, środki do higieny intymnej do celów medycznych,

środki do opalania do celów medycznych, środki samoopalające do celów medycznych, środki do rozjaśniania skóry do celów medycznych, środki przeciw zmarszczkom do celów medycznych, preparaty kosmetyczne do ujędrniania skóry do celów medycznych, preparaty antycellulitowe do celów medycznych, preparaty dla skóry trądzikowej i alergicznej do celów medycznych, preparaty kosmetyczne do odchudzania do celów medycznych, składniki kosmetyków redukujących tkankę tłuszczową i cellulit do celów medycznych.

(111) **260735** (220) 2012 09 10 (210) 404616
(151) 2013 10 23 (441) 2012 12 17
(732) BROS SPÓŁKA JAWNA B.P. MIRANOWSCY, Poznań, PL.

(540) BIESTRYNA
(510), (511) **01** produkty chemiczne przeznaczone dla przemysłu, prac badawczych, fotografii, jak również rolnictwa, ogrodnictwa i leśnictwa; żywic syntetycznych w stanie surowym, tworzywa sztuczne w stanie surowym; nawozy do użyźniania gleby; środki do gaszenia ognia; preparaty do hartowania i lutowania metali, substancje chemiczne do konserwowania żywności; substancje garbujące; kleje (spoiwa) przeznaczone dla przemysłu, **03** środki wybielające i inne substancje stosowane w praniu; środki do czyszczenia, polerowania, szorowania i ścierania; mydła; środki perfumeryjne, olejki eteryczne, kosmetyki, płyny do pielęgnacji włosów; środki do czyszczenia zębów, **05** produkty farmaceutyczne i weterynaryjne; środki sanitarne do celów medycznych; suplementy diety dla ludzi i zwierząt; plastry, materiały opatrunkowe; materiały do plombowania zębów, woski dentystyczne; środki odkażające; środki do zwalczania robactwa; fungicydy, herbicydy; insektycydy.

(111) **260736** (220) 2012 09 10 (210) 404622
(151) 2013 10 31 (441) 2012 12 17
(732) MEX POLSKA SPÓŁKA AKCYJNA, Łódź, PL.
(540)



Kolor znaku: biały, granatowy, czerwony
(531) 25.1.15, 26.11.13, 27.5.1, 29.1.13
(510), (511) **33** napoje alkoholowe (z wyjątkiem piwa); napoje alkoholowe zawierające owoce; wódka; gotowe napoje alkoholowe inne niż na bazie piwa, **41** usługi rozrywkowe, organizowanie konkursów w zakresie rozrywki, **43** usługi zaopatrzenia w żywność i napoje; całonocne prowadzenie barów, bary szybkiej obsługi w formie snack-barów; restauracje; restauracje samoobsługowe; stołówki; kafeterie w formie bufetów; kawiarnie; obsługa gastronomiczna z własnym zapleczem, produktami i transportem.

(111) **260737** (220) 2012 09 10 (210) 404623
(151) 2013 10 23 (441) 2012 12 17
(732) SIEWIELEC TADEUSZ PRZEDSIĘBIORSTWO EKOLOGICZNE EKOFLORA, Kraśnik, PL.
(540) PROEKOSOL
(510), (511) **01** nawozy.

(111) **260738** (220) 2012 09 10 (210) 404650
(151) 2013 10 15 (441) 2012 12 17
(732) RED STAR FOOD SERVICE SPÓŁKA Z OGRANICZONĄ ODPOWIEDZIALNOŚCIĄ, Łódź, PL.
(540)



Kolor znaku: czerwony, czarny
(531) 1.1.1, 26.1.1, 27.5.1, 29.1.12

(510), (511) **29** żywność produkowana z ryb, **30** przekąski z ryżu, **43** restauracje.

(111) **260739** (220) 2012 09 11 (210) 404668
(151) 2013 10 15 (441) 2012 12 17
(732) TRYBULSKA MAGDA IZABELA SPECTA POLSKA, Sochonie, PL.
(540) lens4U

(510), (511) **05** płyn do pielęgnacji soczewek, **09** soczewki kontaktowe, pojemniki na soczewki, **35** usługi w zakresie prowadzenia sprzedaży hurtowej i detalicznej soczewek kontaktowych, płynów do pielęgnacji soczewek, usługi prowadzenia sprzedaży w sklepie, hurtowni oraz za pośrednictwem strony internetowej soczewek kontaktowych, płynów do pielęgnacji soczewek na stronie internetowej, usługi w zakresie prowadzenia sprzedaży towarów z katalogu produktów optycznych wykorzystując zamówienie korespondencyjne lub używając środków telekomunikacji, pośrednictwo handlowe w zakresie sprzedaży soczewek kontaktowych, płynów do pielęgnacji soczewek, pośrednictwem sieci publikowanie tekstów reklamowych, rozpowszechnianie ogłoszeń reklamowych, rozpowszechnianie materiałów reklamowych, prospektów, katalogów, ulotek, druków i próbek, reklama za komputerowej, sondowanie opinii publicznej.

(111) **260740** (220) 2012 09 12 (210) 404698
(151) 2013 10 14 (441) 2012 12 17
(732) GULBA ANNA P.P.H.U. KARAT, Karpacz, PL.
(540)



Kolor znaku: ciemnoczerwony, czarny

(531) 26.11.2, 26.11.12, 27.5.1, 29.1.12
(510), (511) **36** usługi zarządzania i administrowania nieruchomościami, usługi wynajmu nieruchomości, usługi wynajmu mieszkań, powierzchni biurowych, handlowych i użytkowych, **43** usługi w zakresie tymczasowego zakwaterowania, usługi prowadzenia hoteli, moteli, pensjonatów, domów turystycznych i domów wypoczynkowych, usługi wynajmowania pomieszczeń na pobyt czasowy, wynajmowania sal na spotkania, szkolenia, posiedzenia, konferencje, bankiety i przyjęcia okolicznościowe, usługi związane z rezerwacją miejsc w hotelach, motelach, pensjonatach, domach turystycznych, domach wypoczynkowych i rezerwacją kwater na pobyt czasowy, usługi gastronomiczne, usługi w zakresie prowadzenia restauracji, kawiarni, kafeterii, cukierni, barów, barów szybkiej obsługi, pubów, pizzerii, stołówek, usługi przygotowywania dań (żywność i napoje) na zamówienie i ich dostawa.

(111) **260741** (220) 2010 10 28 (210) 377157
(151) 2013 11 06 (441) 2011 01 31
(732) MARETRONIC Marek Nos, Opole, PL.
(540) FOTOTORT

(510), (511) **40** usługi drukowania, **43** obsługa gastronomiczna z własnym zapleczem, produktami i transportem.

(111) **260742** (220) 2011 08 11 (210) 388974
(151) 2013 10 28 (441) 2011 11 21
(732) INSTYTUT BIOTECHNOLOGII SUROWIC I SZCZEPIONEK BIOMED SPÓŁKA AKCYJNA, Kraków, PL.
(540) lactospray

(510), (511) **03** kosmetyki, kosmetyki do higieny intymnej, mleczka i żele kosmetyczne, kremy kosmetyczne, maści do celów kosmetycznych, mydła, chusteczki nasączone płynami kosmetycznymi, pudry, szampony, **05** preparaty bakteriologiczne do celów medycznych, żywność dietetyczna do celów leczniczych, preparaty bakteriologiczne do celów medycznych, substancje dietetyczne do celów leczniczych, guma do żucia do celów medycznych, herbata lecznicza, plastry do celów leczniczych, suplement diety do celów wspomaganie leczenia,

kultury mikroorganizmów do celów leczniczych, preparaty z mikroorganizmów do celów leczniczych, napoje lecznicze, leki wspierające, podłoża dla kultur bakteryjnych, gałki dopochwowe, leki do celów medycznych, preparaty farmaceutyczne, szczepionki, wyroby medyczne do celów leczniczych lub diagnostycznych zawarte w tej klasie, tampony menstruacyjne i podpaski, chusteczki nasączone płynami farmaceutycznymi, środki spożywcze specjalnego przeznaczenia medycznego, **35** reklama; promocja sprzedaży dla osób trzecich; rozpowszechnianie materiałów reklamowych; zgrupowanie na rzecz osób trzecich różnych towarów pozwalające nabywcy wygodnie je oglądać i kupować w hurtowni z żywnością dietetyczną do celów leczniczych, substancjami dietetycznymi, do celów leczniczych, gumą do żucia do celów medycznych, herbatą leczniczą, plastrami do celów leczniczych, suplementami diety do celów wspomaganie leczenia, napojami leczniczymi, lekami wspierającymi, lekami do celów medycznych, preparatami farmaceutycznymi, wyrobami medycznymi do celów leczniczych lub diagnostycznych, gałkami dopochwowymi, tamponami menstruacyjnymi i podpaskami, środkami spożywczymi specjalnego przeznaczenia medycznego, szczepionkami, kulturami mikroorganizmów do celów medycznych, preparatami z mikroorganizmów do celów medycznych, preparatami bakteriologicznymi do celów medycznych, preparatami bakteriologicznymi do celów medycznych, kosmetykami, kosmetykami do higieny intymnej, mleczkami i żelami kosmetycznymi, kremami kosmetycznymi, maściami do celów kosmetycznych, mydłami, chusteczkami nasączanymi, pudrami, szamponami.

(111) **260743** (220) 2011 09 16 (210) 390288
(151) 2013 11 05 (441) 2011 12 19
(732) KOZŁOWSKI ARTUR GALERIA KAMIENIA AGLOMAR, Stasin, PL.
(540)



Kolor znaku: szary, czerwony, czarny

(531) 26.1.1, 27.5.1, 29.1.13
(510), (511) **19** elementy wykończeniowe budowlane niemetalowe, granit, kamień, kamień budowlany, kamień naturalny, kamień sztuczny, marmur, materiały budowlane niemetalowe, obudowy kominków, okładziny niemetalowe dla budownictwa, piaskowiec, pokrycia niemetalowe ścian, płytki ściennie i podłogowe niemetalowe dla budownictwa, ściennie okładziny niemetalowe dla budownictwa, wapień, wyroby kamieniarskie, wytwory wykonane z kamienia, **37** kamieniarsstwo-obróbka kamienia, usługi budowlano-montażowe i remontowe, wykonywanie robót związanych z wznoszeniem budynków oraz innych budowli.

(111) **260744** (220) 2011 10 26 (210) 392030
(151) 2013 11 07 (441) 2012 01 30
(732) REN SPÓŁKA Z OGRANICZONĄ ODPOWIEDZIALNOŚCIĄ, Radom, PL.
(540)



Kolor znaku: biały, ciemnoniebieski, jasnoniebieski, czerwony

(531) 3.4.7, 26.1.2, 27.5.1, 29.1.14
(510), (511) **29** mrożone warzywa, mieszanki warzywne i owoce, mrożone frytki, mrożone cięte flaki wołowe, **30** lód w kostkach.

(111) **260745** (220) 2011 02 09 (210) 381104
(151) 2013 10 28 (441) 2011 05 23
(732) PRYMUS SZUMACHER, WIECZOREK SPÓŁKA JAWNA, Gongolina, PL.

(540)



Kolor znaku: biały, ciemnoniebieski

(531) 1.17.1, 1.17.2, 27.5.1, 29.1.12

(510), (511) **35** usługi agencji importowo-eksportowych, usługi prowadzenia sprzedaży różnorodnych towarów w sklepie wielobranżowym, detalicznym i/lub w hurtowni oraz za pośrednictwem sieci Internet, handlu on-line lub katalogowego handlu wysyłkowego pojazdów mechanicznych oraz części i akcesoriów do nich, administrowanie i zarządzanie punktami usługowymi, hurtowniami, usługi zaopatrzenie osób trzecich-usługi w zakresie pośrednictwa w nabywaniu towarów i usług dla innych przedsiębiorstw, doradztwo specjalistyczne w sprawach działalności gospodarczej, doradztwo dotyczące organizowania działalności gospodarczej, doradztwo w zakresie prowadzenia działalności gospodarczej, doradztwo w zarządzaniu działalnością gospodarczą, pomoc w zarządzaniu działalnością gospodarczą, usługi pomocy w zakresie zarządzania przedsiębiorstwami handlowymi, przemysłowymi lub usługowymi, pomoc przedsiębiorstwom w działalności gospodarczej, przemysłowej lub handlowej, pomoc przy zarządzaniu przedsiębiorstwami przemysłowymi lub handlowymi, pomoc w prowadzeniu działalności gospodarczej, outsourcing, doradztwo handlowe, usługi w zakresie zarządzania działalnością gospodarczą, usługi związane z tworzeniem sieci handlowych i usługowych oraz reprezentowaniem interesów osób trzecich w zakresie działalności gospodarczej, zarządzanie w ramach prowadzonej działalności gospodarczej w zakresie udzielania licencji na towary i usługi na rzecz osób trzecich, zarządzanie w zakresie zamówień handlowych, pośrednictwo w transakcjach handlowych, także w ramach handlu elektronicznego, pośrednictwo w umowach dla osób trzecich, odnośnie kupna i sprzedaży towarów, pośrednictwo w kontaktach handlowych i gospodarczych, także poprzez Internet, przyjmowanie, przetwarzanie i realizacja zamówień, poszukiwania w zakresie patronatu, usługi franchisingowe, opiniowanie i ekspertyzy w zakresie prowadzenia działalności gospodarczej, w tym ekspertyzy opłacalności, sporządzanie ekspertyz z zakresu ekonomiki przedsiębiorstw, analizy kosztów, badania marketingowe, sondaże, badania opinii publicznej, badania rynkowe, badania w dziedzinie działalności gospodarczej, usługi porównywania cen, prognozy ekonomiczne, ekspertyzy w zakresie wydolności przedsiębiorstw, zestawienia statystyczne, wyceny handlowe, zarządzanie logistyką, zarządzanie w działalności handlowej w zakresie logistyki, zwłaszcza w zakresie usług dotyczących zarządzania łańcuchem dostaw, zintegrowane śledzenie i zarządzanie transakcjami handlowymi, usługi zarządzania biznesem, usługi administrowania w działalności biznesowej, elektroniczne zarządzanie danymi dotyczącymi śledzenia, realizacji, roszczeń, fakturowania i pośrednictwa w zakresie danych przewozowych, dokonywanie automatycznej rejestracji dla informacji dotyczącej identyfikacyjnego konta ekspedycyjnego klienta poprzez globalne sieci komputerowe, prowadzenie komputerowych baz danych, pozyskiwanie danych do komputerowe bazy danych, systematyzacja danych w komputerowych bazach danych, aktualizacja danych w komputerowych bazach danych, sortowanie danych w bazach komputerowych, zestawianie danych w komputerowych bazach danych, komputerowe zarządzanie plikami, wyszukiwanie informacji w plikach komputerowych dla osób trzecich, wyszukiwanie w komputerowych bazach danych, zarządzanie zbiorami informacyjnymi, transkrypcja formy wiadomości i komunikatów, usługi agencji informacji handlowej i usługowej, handlowe i usługowe informacje i porady udzielane konsumentom w zakresie transportu i magazynowania, punkty informacji konsumenckiej z zakresu transportu i magazynowania, telefoniczne udzielanie informacji dla nieobecnych abonentów, usługi w zakresie informacji handlowej, informacja o działalności gospodarczej, pozyskiwanie informacji o działalności gospodarczej, usługi wywiadowni gospodarczych, usługi marketingowe i promocyjne reklamowanie osób trzecich, marke-

ting bezpośredni, usługi konsultingowe w zakresie marketingu, planowanie środków reklamowych i marketingowych, usługi polegające na promocji sprzedaży dla osób trzecich, usługi reklamowe, usługi związane z reklamą przedsiębiorstw transportowych, opracowanie i realizacja kampanii reklamowych, kampanii promocyjnych i kampanii public relations, usługi reklamowe w zakresie planowania i zakupu mediów reklamowych, badania mediów reklamowych w zakresie skuteczności kampanii reklamowych, projektowanie i wykonywanie materiałów promocyjnych i reklamowych, opracowywanie akcji promocyjnych dla sprzedaży produktu i usług, przygotowywanie i realizacja wszelkich działań reklamowych i promocyjnych z zakresu marketingu bezpośredniego, aranżacja i realizacja stoisk targowych, organizowanie i przeprowadzanie imprez reklamowych, organizowanie targów i wystaw w celach handlowych lub reklamowych, usługi reklamy i promocji sprzedaży na rzecz osób trzecich w sieciach komputerowych, prowadzenie reklamy radiowej, telewizyjnej, prasowej oraz za pomocą środków elektronicznych, reklama billboardowa, rozlepianie plakatów reklamowych, rozpowszechnianie ogłoszeń reklamowych, przygotowywanie reklamy prasowych, wynajem czasu reklamowego we wszystkich środkach przekazu, wynajmowanie nośników reklamowych, wynajmowanie przestrzeni reklamowej, tworzenie tekstów reklamowych i sponsorowanych, publikowanie tekstów sponsorowanych, uaktualnianie materiałów reklamowych, rozpowszechnianie materiałów reklamowych, ulotek, próbek, druków, prospektów, broszur, usługi edytorskie w dziedzinie reklamy, obróbka tekstów, edycja tekstów, aktualizacja materiałów reklamowych, abonowanie magazynów branżowych na rzecz osób trzecich, sponsoring w formie reklamy, pozyskiwanie i dbanie o klienta przez reklamę wysyłkową (mailing), prezentacja w celach reklamowych firm w Internecie i innych mediach; prezentacja towarów i usług w mediach komunikacyjnych, wynajem miejsc na umieszczanie ogłoszeń lub reklam, mediacja reklamowa, agencje public relations, kreowanie wizerunku firmy, usługi księgowo, audyt księgowy, prowadzenie rachunkowości, sporządzanie statystyk, przygotowywanie zeznań podatkowych, rachunkowość, sporządzanie sprawozdań rachunkowych, przygotowanie listy płac, fakturowanie, usługi sortowania towarów, usługi sekretarskie, usługi w zakresie stenografii, fotokopiowanie, powielanie dokumentów, maszynopisanie, usługi dotyczące czynności biurowych, zarządzanie i wsparcie w czynnościach biurowych, usługi fotokopiowania, usługi reprodukcji dokumentów, usługi powielania dokumentów, zbieranie, zszywanie, adresowanie i kopertowanie towarów, zwłaszcza listów, pakunków i paczek, biura pośrednictwa pracy, dobór personelu za pomocą metod psychotechnicznych, rekrutacja personelu, doradztwo w zakresie zarządzania personelem, usługi pośrednictwa w zakresie nabywania usług telekomunikacyjnych, usługi przeglądu prasy, gazet, czasopism, dla osób trzecich, doręczanie gazet osobom trzecim, prenumerata prasy, wynajmowanie urządzeń i wyposażenia biurowego, wynajem fotokopiarek, wynajmowanie dystrybutorów automatycznych, **36** usługi agencji celnych, kaucje, gwarancje, w tym gwarancje celne, usługi finansowe i inwestycje kapitałowe związane z działalnością agencji celnych, realizowanie transakcji pieniężnych za pomocą kart kredytowych, usługi finansowe, operacje finansowe, doradztwo w sprawach finansowych, usługi ubezpieczeniowe, usługi związane z ubezpieczeniem w czasie transportu ludzi lub towarów, ubezpieczenia komunikacyjne, ubezpieczenie przewozowe, ubezpieczenia handlowe, ubezpieczenia od pożaru, ubezpieczenia morskie, usługi w zakresie ubezpieczeń od nieszczęśliwych wypadków, ubezpieczenia na życie, ubezpieczenia zdrowotne, informacje o ubezpieczeniach, doradztwo w sprawach ubezpieczeniowych, usługi pośrednictwa i brokerskie w zakresie ubezpieczeń, maklerstwo, maklerstwo ubezpieczeniowe, wycena finansowa ubezpieczenia, ocena ryzyka ubezpieczeniowego, usługi finansowe i inwestycje kapitałowe związane z działalnością ubezpieczeniową, likwidacja szkód ubezpieczeniowych, usługi agencji ubezpieczeniowych, wycena kosztów naprawy, depozyty kosztowności, depozyty przedmiotów wartościowych, depozyty sejfowe, administrowanie nieruchomościami, dzierżawa majątku nieruchomego, zarządzanie majątkiem, zarządzanie majątkiem nieruchomym, wynajmowanie pomieszczeń biurowych, wynajmowanie nieruchomości, wszystkie wyżej wymienione usługi świadczone także przez Internet, **37** usługostacja obsługi pojazdów-tankowanie i obsługa, usług związanych z konserwacją i naprawami pojazdów lub naprawami innych obiektów związanych z transportem ludzi lub towarów, obsługa i naprawa pojazdów, smarowanie pojazdów, czyszczenie pojazdów, mycie pojazdów, polerowanie pojazdów, zabezpie-

czanie pojazdów przed korozją, regeneracja silników zużytych lub częściowo zniszczonych, montaż i naprawy instalacji grzewczych, instalowanie oraz naprawa urządzeń klimatyzacyjnych, instalowanie i naprawa urządzeń elektrycznych, instalowanie i naprawy alarmów przeciwwłamaniowych, naprawy tapicerskie, naprawa zamków, bieżnikowanie opon, wulkanizacja opon, instalacja, konserwacja i naprawy maszyn, **39** usługi logistyczne także w sektorze transportowym, spedycja, fracht, pośrednictwo frachtowe, usługi maklerstwa transportowego, usługi maklerstwa okrętowego, informacja o transporcie, pośrednictwo transportowe, rezerwacja transportu, informacja o ruchu drogowym, usługi nawigacji w transporcie, usługi kurierskie-dostarczanie listów lub towarów, frankowanie przesyłek pocztowych zwłaszcza listów, pakietów, paczek, także on-line, dostarczanie korespondencji, dostarczanie przesyłek, dostarczanie paczek, dystrybucja gazet, transport, zwłaszcza transport towarów, mienia, surowców i innych ładunków do wysyłki dla osób trzecich samochodami, samochodami ciężarowymi, koleją, statkami, samolotami, łodziami, transport i dostarczanie towarów, zwłaszcza dokumentów, pakunków, paczek, listów i palet, dostarczanie towarów zamówionych korespondencyjnie, doręczanie i dostawy towarów przy sprzedaży wysyłkowej, dystrybucja wody, zaopatrywanie w wodę, dostarczanie kwiatów, przewóz bagaży, transport samochodowy, przewóz samochodami ciężarowymi, przewożenie ładunków, usługi transportowe pojazdami z obniżoną temperaturą i chłodniami, usługi transportowe pojazdami izotermami, transport ładunków niebezpiecznych, transport, wyładunek i składowanie odpadów, przeprowadzki, transport mebli, transport przedmiotów wartościowych, transport chroniony przedmiotów wartościowych, transport przedmiotów wartościowych samochodami opancerzonymi, transport dóbr pomocowych w rejony dotknięte katastrofą, załadunek i rozładunek towarów, transport poprzez rurociągi, usługi tranzytowe, usługi związane z pakowaniem produktów i towarów przed wysyłką, usługi związane z gromadzeniem towarów w magazynach lub innych budynkach w celu zabezpieczenia przed zniszczeniem lub kradzieżą, składowanie, składowanie towarów, informacja o składowaniu, magazynowanie, informacja o magazynowaniu, wynajmowanie magazynów, wypożyczenie kontenerów magazynowych przechowywanie, dystrybucja, odbiór, pakowanie i zwrot dokumentów, pakunków, towarów, surowców, palet, przechowywanie i zwroty w związku z transportem i dostawą własności osobistej, prowadzenie parkingów, wynajmowanie miejsc parkingowych, wynajmowanie miejsc na parkingi, wynajmowanie garaży, przechowywanie łodzi, pomoc drogową w przypadku awarii pojazdów, samochodów, holowanie, usługi kierowców, usługi związane z transportem ludzi, transport pasażerski, transport podróży, usługi taksówek, usługi w zakresie organizowania wycieczek, organizowanie wycieczek morskich, rezerwowanie miejsc na podróże, usługi osób towarzyszących w czasie podróży, spacerowe rejsy statkami, rejsy statkami wycieczkowymi, usługi w zakresie zwiedzania turystycznego, usługi związane z wynajmem środków transportu, wypożyczanie ciężarówek, wypożyczanie samochodów, wypożyczanie samochodów wyścigowych, wypożyczanie bagażników dachowych, wypożyczanie wózków inwalidzkich, wypożyczanie wagonów, wypożyczanie łodzi, wypożyczanie statków, magazynowanie elektronicznie zapisanych danych oraz dokumentów, śledzenie przesyłek poprzez elektroniczne ustalenie miejsca składowania towarów, mienia, surowców zwłaszcza dokumentów, pakunków, paczek, listów i palet, usługi transportowe dotyczące zarządzaniem sieciami transportowymi, usługi aranżowania przyspieszonego pobierania, przechowywania, transportowania i dostarczania towarów, prowadzenie skomputeryzowanego śledzenia i wytyczania/szkicowania tras pakunków/przesyłek w transzycie, skomputeryzowane śledzenie i szkicowanie pakunków i frachtu w transzycie, mianowicie zapewnianie skomputeryzowanej informacji odnośnie usług z zakresu lokalnego i międzynarodowego transportu i dostaw, udzielanie zautomatyzowanych informacji dla klientów do identyfikowania informacji przewozowych klienta przez globalną sieć komputerową do przewozów importowych i eksportowych.

(111) **260746** (220) 2011 11 30 (210) 393501
 (151) 2013 10 06 (441) 2012 03 12
 (732) HALAT IWONA CYBOR-TECH, Bierutów, PL.
 (540) LEDONTIME
 (510), (511) **11** artykuły oświetleniowe, oprawki do żarówek, żarówki, lampy, ledy, taśmy ledowe, latarki, panele oświetleniowe, oprawy

oświetleniowe, przewody oświetleniowe, światła samochodowe, zasilacze prądowe, osprzęt kablowy, wtyki, gniazda, anteny, lutownice i akcesoria do lutowania, **35** zgrupowanie na rzecz osób trzecich towarów pozwalające nabywcy na swobodne ich oglądanie i kupowanie poprzez sklep i hurtownię internetową, pośrednictwo handlowe polegające na zawieraniu transakcji kupna i sprzedaży za pośrednictwem sieci komputerowej, Internetu, na zlecenie telefoniczne takich towarów jak: artykuły oświetleniowe, oprawki do żarówek, żarówki, lampy, ledy, taśmy ledowe, latarki, panele oświetleniowe, oprawy oświetleniowe, przewody oświetleniowe, światła samochodowe, zasilacze prądowe, osprzęt kablowy, wtyki, gniazda, anteny, lutownice i akcesoria do lutowania.

(111) **260747** (220) 2011 12 12 (210) 393970
 (151) 2013 10 28 (441) 2012 03 26
 (732) ROSSMANN SUPERMARKETY DROGERYJNE POLSKA SPÓŁKA Z OGRANICZONĄ ODPOWIEDZIALNOŚCIĄ, Łódź, PL.
 (540) Rossnę!
 (510), (511) **35** dystrybucja materiałów reklamowych [próbek, druków, broszur], rozpowszechnianie ogłoszeń reklamowych, wystawy handlowe, public relations, publikowanie tekstów sponsorowanych, handlowe informacje i porady udzielane konsumentom [punkty informacji konsumenckiej], reklama billboardowa, reklama za pośrednictwem sieci komputerowej, reklamy telewizyjne, reklamy radiowe, kreowanie wizerunku [firmy, usług, towaru].

(111) **260748** (220) 2011 06 14 (210) 386695
 (151) 2013 10 30 (441) 2011 09 26
 (732) SZUBERT WOJCIECH, Buk, PL.
 (540) Camel
 (510), (511) **10** wyroby profilaktyczno-rehabilitacyjne, takie jak bandaże, matrace, pasy do celów leczniczych, pończochy, poduszki, **24** wyroby wełniane o charakterze profilaktyczno-rehabilitacyjnym, takie jak pościel i pokrycia na matrace.

(111) **260749** (220) 2011 07 13 (210) 387820
 (151) 2013 10 28 (441) 2011 10 24
 (732) URSUS SPÓŁKA AKCYJNA, Dobre Miasto, PL.
 (540) URSUS
 (510), (511) **04** benzyna, brykiety: drzewne, materiałów palnych, węglowe, brykiety z torfu jako paliwo, paliwo do diesla, węgiel drzewny jako paliwo, gaz: olejowy, oświetleniowy, gazolina, gaz generatorowy, mazut, paliwa mineralne, oleje: palne, przemysłowe i silnikowe, paliwa silnikowe, paliwo gazowe, smary do narzędzi tnących, **06** medale okolicznościowe i emblematy metalowe z metali nieszlachetnych i ich stopów, gadzety reklamowe z metali nieszlachetnych i ich stopów, zawieszki do kluczy, puchary, figurki, statuetki z metali nieszlachetnych, znaczki do przypinania, foremki do lodu metalowe, dzwony i dzwonki, kołatki do drzwi, maskotki metalowe, **07** maszyny i obrabiarki, silniki z wyjątkiem stosowanych w pojazdach lądowych, mechaniczne narzędzia rolnicze o napędzie innym niż ręczny, alternatory-generatory prądu przemiennego, brzeszczoty pił, cylindry do maszyn i silników, chłodnice do silników, ciągniki jednoosiowe ogrodowe, dmuchawy, dmuchawy do sprężania, zasysania i transportu ziarna, dźwigi do pojazdów, filtry powietrza chłodnic silników, gaźniki, generatory elektryczności, iskrowniki zapłonu, instalacje do mycia pojazdów, kombajny zbożowe, kopaczki, koparki-czerpaki, koparki do rowów, koparki jednoczerpakowe mechaniczne, koła zębate, kosiarki, kosiarki-snopowiązarki, kosiarki ogrodowe, krajalnice, maszyny dla młczarstwa, krajarki do roślin okopowych, kultywatory, łuskarki ziarna, maszyny rolnicze, maszyny do budowy dróg, maszyny wirujące, mieszalniki, młocarnie, obieraczki, obrabiarki, maszyny do ostrzeżenia, pługi, pługi do zdejmowania darni, prądnice prądu stałego, przenośniki pneumatyczne, podajniki mechaniczne pasy dla zwierząt, przetrząsacze do siana przeguby Cardana, rozdzielarki, rozruszniki silników, siewniki, siewniczne, snopowiązałki, spycharki, urządzenia do zagęszczania odpadów, tłoki do amortyzatorów i cylindrów, tłumiki do silników, wialnie, wiązarki do siana, wtryskiwacze do silników, żniwiarki, **09** dzwonki sygnalizacyjne, etui na okulary, filmy kinematograficzne, filmy rysunkowe animowane, futerały na przyrządy i aparaturę fotograficzną, gwizdki sygnalizacyjne, kalkulatory, kamery wideo zespolone z magnetofonem, kamizelki i koła ratunkowe, kasety wideo, kaski ochronne dla uprawiania sportu, lor-

netki, lupy, myszy komputerowe, okulary ochronne do uprawiania sportu, pływalki do kąpielii i pływania, podkładki pod myszy komputerowe, programy gier komputerowych, programy komputerowe, odbiorniki radiowe, radia samochodowe, suwaki logarytmiczne, tarcze odblaskowe noszone na ubraniu w celu zapobiegania wypadkom drogowym, wagi, znaki drogowe świecące lub mechaniczne, żelazka elektryczne, **11** aparatura i instalacje chłodnicze, armatura bezpieczeństwa do urządzeń oraz instalacji wodnych i gazowych, instalacje do klimatyzacji, instalacje klimatyzacyjne w pojazdach, instalacje grzewcze w pojazdach, piece do spoielania, urządzenia do ogrzewania na paliwo stałe, płynne lub gazowe, urządzenia oświetleniowe w pojazdach, wymienniki ciepła; abażury, lampki elektryczne na choinkę, świecące numerów do domów, elektryczne ekspresy do kawy, elektryczne lampy, fontanny, zapalniczki do gazu, koce i poduszki podgrzewane elektrycznie nie do celów leczniczych, kominki domowe, lampiony, klosze do lampy, latarki, suszarki do włosów, świeczniki, żyrandole, **12** pojazdy, urządzenia służące do poruszania się na lądzie, w powietrzu lub wodzie, amortyzatory zawieszenia w pojazdach, urządzenia antypoślizgowe do opon pojazdów, autoalarmy, autobusy, autokary, bagażniki do pojazdów, błotniki, ciągniki, mechanizmy wywrotkowe do skrzyń ciężarówek, ciężarówki-łory, drążki skrętne do pojazdów, drzwi do pojazdów, foteliki bezpieczeństwa dla dzieci do pojazdów, furgonetki, hamulce do pojazdów, karoserie samochodowe, koła pojazdów, kołpaki, łańcuchy napędowe do pojazdów lądowych, mechanizmy napędowe do pojazdów lądowych, pojazdy-chłodnie, pojazdy elektryczne, pojazdy silnikowe, pojazdy trzy lub czterokołowe, polewaczki, przyczepy, przyczepy kempingowe, przyczepy mieszkalne samochodowe, podwozia pojazdów, zderzaki do pojazdów, przekładnie redukcyjne do pojazdów lądowych, rowery, samochody kempingowe, samochody osobowe, siedzenia do pojazdów, traktory, wózki: bagażowe, do golfa, do transportu wewnętrznego, wózki transportowe trójkołowe, wózki widlowe, **20** dzieła sztuki z drewna, wosku, gipsu lub tworzyw sztucznych, figurki-statuetki z drewna, wosku lub tworzyw sztucznych, poduszki, podpory pod książki, kwietniki, listwy do ram obrazów, lusterka toaletowe, lustra, rękojeści niemetale do noży, numery domów nieświecące niemetale, tablice na ogłoszenia, opakowania drewniane do butelek, ozdoby z tworzyw sztucznych do artykułów spożywczych, stojaki na parasole, parawany, taborety-podnóżki, **21** wyroby z ceramiki dla gospodarstwa domowego, kosze na chleb, cukiernice, czajniczki do herbaty, deski do krojenia do kuchni, doniczki na kwiaty, dozowniki mydła i do papieru toaletowego, dzbanki, figurki z porcelany, terakoty lub szkła, kieliszki do jajek, świeczniki, kosze do użytku domowego, kosze na odpadki i śmieci, koziołki pod noże na stół, kółka na serwetki, kubki, kufle, okładki, uchwyty na karty menu, otwieracze do butelek, pucharki na owoce, patery, pieprzniczki, podkładki na stół pod naczynia nie z papieru i nie z tkanin, pojemniki na chleb i na słodycze, serwetniki, szklane wyroby malowane, termosy, wazony, wyroby garncarskie, **22** sznury, liny i szpagaty z włókien naturalnych i sztucznych, z papieru i tworzyw sztucznych, szpagat papierowy, hamaki, markizy, namioty, sznurki do pakowania, sznurki do wyrabiania sieci, szelki do transportu ładunków niemetale, worki do pakowania z materiałów tekstylnych, worki do transportu i przechowywania materiałów luzem, worki pocztowe, **28** artykuły gimnastyczne i sportowe, przyrządy do ćwiczeń fizycznych, balony do zabawy, zabawki, puzzle, klocki, lalki, la-tawce, pluszowe zabawki, maskotki i gadżety reklamowe z tworzyw, drewna i materiałów tekstylnych, akcesoria do gry: kije, karty, kule, piłki, żetony, **35** usługi w zakresie handlu detalicznego, hurtowego oraz za pomocą Internetu różnych towarów w zakresie sprzętu motoryzacyjnego, maszyn rolniczych i budowlanych oraz ich części i akcesoriów, usługi w zakresie prowadzenia agencji importowo-eksportowej, **36** administrowanie i zarządzanie nieruchomościami, agencje nieruchomości, agencje pośrednictwa w handlu nieruchomościami, analizy finansowe, dzierżawa i wycena majątku nieruchomego, doradztwo finansowe i usługi finansowe, doradztwo podatkowe, pośrednictwo przy zawieraniu umów kredytowych, pośrednictwo finansowe i pieniężne, porady w zakresie inwestowania w nieruchomości, wynajmowanie pomieszczeń biurowych i mieszkań, zarządzanie finansami, **37** izolowanie budynków, instalowanie i naprawa urządzeń elektrycznych, instalowanie i naprawy urządzeń dla chłodnictwa, instalowanie i naprawy urządzeń do nawadniania, instalowanie oraz naprawa urządzeń klimatyzacyjnych, konserwacja i naprawy maszyn, montaż i naprawy instalacji alarmowych, montaż i naprawy instalacji grzewczych, przeciwpożarowych, mycie pojazdów, nadzór budowla-

ny, obsługa i naprawa pojazdów, regeneracja maszyn zużytych lub częściowo zniszczonych, regeneracja silników zużytych lub częściowo zniszczonych, usługi stacji obsługi samochodów-tankowanie i obsługa, wynajem buldożerów, koparek, wynajem sprzętu budowlanego, wynajem sprzętu do oczyszczania dróg, wynajem żurawi, wynajem maszyn i urządzeń rolniczych, zabezpieczanie budynków przed wilgocią, zabezpieczanie pojazdów przed korozją, **39** dostarczanie towarów, dostarczanie przesyłek, dystrybucja: energii, paliw gazowych, prądu elektrycznego i wody, magazynowanie i przechowywanie towarów, pakowanie produktów i towarów, przenoszenie, przewóz bagaży, przeprowadzki, przewożenie ładunków, przewóz samochodami ciężarowymi, transport, usługi w zakresie transportu autobusowego, samochodowego, transport pasażerski, transport podróży, wyładunek i składowanie odpadów, wynajmowanie magazynów, wypożyczanie pojazdów, zaopatrywanie w wodę, **40** oczyszczanie, odświeżanie i dezodoryzacja powietrza, oczyszczanie i uzdatnianie wody, przetwarzanie i sortowanie odpadów oraz surowców wtórnych, przetwarzanie ropy naftowej, recykling odpadków i odpadów, spalanie śmieci i odpadków, unieszkodliwianie i przetwarzanie odpadów, usługi związane z niszczeniem odpadów i odzyskiem surowców, wulkanizacja, wytwarzanie energii, obróbka materiałów, **41** organizowanie działań promocyjnych i informacyjnych poprzez organizowanie i prowadzenie wszelkich imprez publicznych, prezentacji, wystaw, szkoleń i kursów edukacyjnych, kongresów, konferencji, seminariów, sympozjów, zjazdów, spotkań przedstawicieli przedsiębiorców z przedstawicielami władz, **42** doradztwo budowlane, inżynieria techniczna, opracowywanie projektów technicznych, testowanie pojazdów, usługi w zakresie prowadzenia badań technicznych, badań w dziedzinie mechaniki, badań i doradztwo w zakresie ochrony środowiska naturalnego, prace badawczo-rozwojowe wykonywane na rzecz osób trzecich, projektowanie budynków, wzornictwo przemysłowe, **45** doradztwo w sprawach bezpieczeństwa; monitoring systemów bezpieczeństwa i antywłamaniowych, usługi związane z gaszeniem pożaru, ochrona przeciwpożarowa, usługi ochroniarskie, wypożyczanie alarmów przeciwpożarowych, doradztwo w zakresie własności intelektualnej, zarządzanie prawami autorskimi.

(111) **260750** (220) 2011 08 02 (210) 388644

(151) 2013 11 12 (441) 2011 11 07

(732) TAN-VIET INTERNATIONAL SPÓŁKA AKCYJNA, Łęgowo, PL.

(540) AMMKO

(510), (511) **29** konserwy rybne, konserwy mięsne; mięso; ryby, drób, dziczyzna; galaretki, dżemy; prażynki krewetkowe, chrupki ziemniaczane, zupy błyskawiczne, **30** kawa, herbata, kakao, ryż, potrawy ryżowe, mąka kukurydziana, mąka ryżowa, mąka pszenna, chleb, ciastka, wyroby cukiernicze i piekarnicze, makarony, słodycze, lody, drożdże, proszki do pieczenia, chrupki kukurydziane, chrupki ryżowe; sushi, **31** orzechy ziemne, orzechy laskowe, orzechy włoskie, migdały, ziarna sezamu, orzechy arachidowe, wodorosty jadalne.

(111) **260751** (220) 2011 12 23 (210) 394549

(151) 2013 10 29 (441) 2012 03 26

(732) MINCER JANINA MCR CORPORATION MINCER COR. MONA LIZA COS. FRANCE, Michałowice, PL.

(540)



Kolor znaku: biały, czerwony, niebieski, czarny, granatowy

(531) 3.11.2, 3.13.7, 25.1.15, 27.5.1, 29.1.13

(510), (511) **03** kremy, olejki kosmetyczne, balsamy, emulsje przeciw komarom i kleszczom, preparaty po kąpielach, preparaty po depilacji, preparaty po goleniu przeciw komarom i kleszczom, **05** preparaty i substancje farmaceutyczne, medyczne preparaty i substancje używane do pielęgnacji skóry przeciw komarom i kleszczom, lecznicze preparaty i substancje stosowane do masażu i terapii aromatowej.

(111) **260752** (220) 2011 12 23 (210) 394551
 (151) 2013 10 29 (441) 2012 03 26
 (732) MINCER JANINA MCR CORPORATION-JANINA MINCER, MINCER CORPORATION MONA-LIZA COS. FRANCE, Michałowice, PL.
 (540)

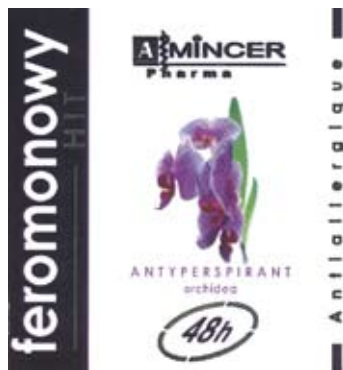

Kolor znaku: fioletowy, biały, szary, zielony
 (531) 3.11.2, 5.5.19, 25.1.15, 27.5.1, 29.1.14

(510), (511) **03** kremy, żele, balsamy i emulsje kosmetyczne, dezodoranty kosmetyczne, **05** preparaty i substancje farmaceutyczne, medyczne preparaty i substancje używane do pielęgnacji skóry.

(111) **260753** (220) 2011 12 29 (210) 394656
 (151) 2013 10 31 (441) 2012 04 10
 (732) BARWA SPÓŁKA Z OGRANICZONĄ ODPOWIEDZIALNOŚCIĄ, Kraków, PL.
 (540)



Kolor znaku: pomarańczowy, jasnopomarańczowy, złoty, biały, brązowy

(531) 26.4.2, 27.5.1, 29.1.14

(510), (511) **03** mydła, preparaty do mycia.

(111) **260754** (220) 2012 01 27 (210) 395778
 (151) 2013 10 29 (441) 2012 05 07
 (732) ANIOŁ PAWEŁ, ANIOŁ MAREK, ANIOŁ-PARAT BOŻENA AGROFOR SPÓŁKA CYWILNA, Piłzno, PL.
 (540)

AgriTIRES

Kolor znaku: czarny, czerwony

(531) 27.5.1, 29.1.12

(510), (511) **12** opony.

(111) **260755** (220) 2012 01 27 (210) 395803
 (151) 2013 10 30 (441) 2012 05 07
 (732) PRZEDSIĘBIORSTWO PROMAX SPÓŁKA JAWNA ZOFIA FÓRMANEK-OKRÓJ, WIEŚLAW OKRÓJ, Ostrów Wielkopolski, PL.
 (540)

PROMAX

Kolor znaku: granatowy, żółty, zielony, niebieski

(531) 26.5.4, 27.5.1, 29.1.14

(510), (511) **35** komputerowe zarządzanie plikami, prezentowanie produktów w mediach dla celów sprzedaży detalicznej, rozpowszechnienie ogłoszeń reklamowych, organizowanie wystaw w celach handlowych lub reklamowych, telefoniczne udzielanie informacji dla nieobecnych abonentów, usługi pośrednictwa w zakresie nabywania usług telekomunikacyjnych, pośrednictwo w zakresie nabywania usług dostarczania sieci telewizji kablowej, wyszukiwanie informacji w plikach komputerowych dla osób trzecich, wyszukiwanie w komputerowych bazach danych, zarządzanie zbiorami informatycznymi, usługi prowadzenia punktów informacji konsumenckiej dotyczące udzielania konsumentom informacji handlowych i porad, **38** wypożyczanie czasu dostępu do światowej sieci komputerowej, udostępnianie Internetu dla forum dyskusyjnego, informacja o usługach dostarczania sieci telewizji kablowej przeznaczonych do rozpowszechniania lub rozprowadzania programów radia i telewizji, łączność poprzez sieć światłowodów, łączność poprzez terminale komputerowe, łączność telefoniczna, łączność telegraficzna, łączność za pomocą telefonii komórkowej, obsługa telekonferencji, usługi poczty elektronicznej, połączenie ze światową siecią komputerową za pośrednictwem sieci telewizji kablowej operatora, w tym działając w jej ramach sieci bezprzewodowej, przesyłanie informacji tekstowej i obrazowej za pomocą komputera, przesyłanie telegramów, przesyłanie telekopii, przydzielanie kanałów telekomunikacyjnych dla usług związanych z telezakupami, przydzielanie użytkownikowi dostępu do światowej sieci komputerowej jako usługi operatorów sieciowych, telewizja kablowa, transmisja programów radiowych, transmisja programów telewizyjnych, transmisja satelitarna, udostępnianie internetowego forum dyskusyjnego, usługi poczty głosowej, usługi telefoniczne, usługi telegraficzne, usługi telexowe, usługi związane z ustaleniem tras połączeń i połączeń dla telekomunikacji, wypożyczenie dekodery i pozostałych urządzeń niezbędnych dla odbioru radia i telewizji rozpowszechnianych w sieci telewizji kablowej, wypożyczenie telefonów, wypożyczenie urządzeń do kopiowania, wypożyczenie urządzeń do przesyłania informacji, wypożyczenie urządzeń telekomunikacyjnych, zlecenia przywoławcze poprzez radio, telefon lub inne środki łączności elektronicznej, **42** analizy systemów komputerowych, dostarczanie, opracowywanie wyszukiwarek internetowych, elektroniczna konwersja danych lub programów, instalacje oprogramowania komputerowego, odzyskiwanie danych komputerowych, programowanie komputerów, projektowanie systemów komputerowych, konwersja danych lub dokumentów na formę elektroniczną, aktualizacja oprogramowania komputerowego, doradztwo w zakresie oprogramowania komputerowego, instalacje oprogramowania komputerowego, konserwacja oprogramowania komputerowego, powielanie oprogramowania komputerowego, wypożyczenie oprogramowania komputerowego, projektowanie systemów komputerowych, usługi komputerowe w zakresie ochrony antywirusowej, opracowywanie i dostarczanie wyszukiwarek internetowych.

(111) **260756** (220) 2012 02 02 (210) 396120
 (151) 2013 11 04 (441) 2012 05 07
 (732) CRYSTAL WARSAW SPÓŁKA Z OGRANICZONĄ ODPOWIEDZIALNOŚCIĄ, Warszawa, PL.
 (540) centrum handlowe galeria mokotów

(510), (511) **16** papier, karton i wyroby z tych materiałów nie ujęte w innych klasach, druki; materiały introligatorskie; fotografie; materiały biurowe; kleje do celów biurowych lub domowych; materiały dla artystów; pędzle do malowania; maszyny do pisania i sprzęt biurowy (z wyjątkiem mebli); materiały szkoleniowe i instruktażowe (z wyjątkiem przyrządów); materiały z tworzyw sztucznych do pakowania (nie ujęte w innych klasach); czcionki drukarskie; matryce drukarskie, **35** reklama; zarządzanie w działalności handlowej; administrowanie

działalności handlowej; prace biurowe, **36** ubezpieczenia; usługi finansowe; bankowość; majątek nieruchomy, **37** usługi budowlane; naprawy sprzętu AGD i RTV; usługi instalacyjne w zakresie instalacji elektrycznych oraz grzewczych, **39** transport; pakowanie i składowanie towarów; organizowanie podróży, **41** nauczanie; kształcenie; rozrywka; usługi w zakresie sportu i kultury, **43** usługi zaopatrzenia w żywność i napoje; tymczasowe zakwaterowanie.

(111) **260757** (220) 2012 02 07 (210) 396361
(151) 2013 10 30 (441) 2012 05 21
(732) WSPÓLNOTA MIESZKANIOWA POLONIA, Kołobrzeg, PL.
(540)



(531) 7.1.8, 27.5.1
(510), (511) **43** usługi hotelarskie.

(111) **260758** (220) 2012 02 20 (210) 397004
(151) 2013 11 08 (441) 2012 06 04
(732) BART SPÓŁKA Z OGRANICZONĄ ODPOWIEDZIALNOŚCIĄ,
Sulnowo, PL.
(540)



Kolor znaku: brązowy, biały

(531) 26.3.1, 26.4.4, 26.4.9, 27.5.1, 29.1.12
(510), (511) **01** masa włóknista (miazga) stosowana w produkcji papieru i tektury, **07** maszyny i urządzenia dla przemysłu papirniczego, maszyny drukujące etykiety, maszyny do pakowania, rozdzielarki odpadów, przenośniki taśmowe, urządzenia transportowe do załadunku i wyładunku, maszyny do zszywania i sklejanie, **16** arkusze z celulozy regenerowanej do pakowania, naklejki adresowe, opakowania papirnicze, tekturowe i kartonowe z nadrukiem lub bez nadruku, opakowania do butelek z kartonu, tektury lub papieru, papier do pakowania, papier w arkuszach, podstawki papierowe pod kufle do piwa, pudła i pudełka kartonowe, tekturowe lub papierowe, szylidy z papieru, tektury lub kartonu, tablice i plansze ogłoszeniowe z papieru, tektury lub kartonu, torby i torebki do pakowania z papieru lub z tworzyw sztucznych, tektura falista i wyroby z tektury falistej, wyroby z papieru, wyroby z kartonu, wyroby z tektury, zastawy papierowe, zeszyty, **19** materiały budowlane niemetalowe z betonu, cementu i gipsu, **35** doradztwo w zakresie zarządzania personelem, działalność związana z wyszukiwaniem miejsc pracy i pozyskiwaniem pracowników; marketing, reklama, badanie rynku i opinii publicznej; prowadzenie sprzedaży hurtowej i detalicznej w branżowych sklepach: papieru, tektury oraz wyrobów z tych materiałów; sprzedaż detaliczna prowadzona poza siecią sklepową, straganami i targowiskami wyrobów papirniczych i opakowaniowych; usługi agencji pośrednictwa zajmującej się sprzedażą maszyn, urządzeń przemysłowych i dodatkowego wyposażenia, **36** kupno i sprzedaż nieruchomości na własny rachunek, wynajem i zarządzanie nieruchomościami własnymi lub dzierżawionymi, **37** informacja budowlana, wykonywanie instalacji elektrycznych, wodno-kanalizacyjnych oraz robót budowlanych związanych z wznoszeniem budynków mieszkalnych i niemieszkalnych, nadzór budowlany, rozbiórka budynków, zabezpieczanie budynków przed wilgocią, wynajem sprzętu budowlanego, **39** dystrybucja towarów w zakresie artykułów spożywczych i przemysłowych, organizowanie podróży, organizowanie wycieczek, przewożenie ładunków, przewóz ciężarówkami, składowanie towarów, transport i składowanie odpadów, transport pasażerski, turystyka, usługi związane z parkowaniem samochodów, wynajmowanie garaży, wynajmowanie magazynów, wynajmowanie samochodów, wynajmowanie koni, wypożyczanie samochodów ciężarowych, **40** zbieranie, przetwarzanie i unieszkodliwianie odpadów innych niż niebezpieczne, **41** informacja o rekreacji, instruktaże, organizowanie

obozów i zawodów sportowych, tresura zwierząt, usługi związane z rekreacją w tym jazda konna.

(111) **260759** (220) 2012 02 29 (210) 397409
(151) 2013 11 08 (441) 2012 06 04
(732) Laboratoires Théa, Clermont-Ferrand, FR.
(540)



Kolor znaku: biały, ciemnoniebieski, czarny

(531) 26.1.1, 26.1.6, 27.5.1, 29.1.13
(510), (511) **05** preparaty farmaceutyczne, preparaty oczne i oftalmologiczne, leki dla ludzi, preparaty sanitarne do celów medycznych, substancje dietetyczne do celów leczniczych, preparaty witaminowe, żywność lub suplementy odżywcze do celów medycznych, środki dezynfekcyjne do celów medycznych lub sanitarnych (inne niż mydła), płyny do oczu, maści oftalmologiczne, preparaty do mycia soczewek kontaktowych, lotiony, kremy, żele do celów farmaceutycznych, środki antyseptyczne, środki przeciwbólowe, preparaty uspokajające, antybiotyki.

(111) **260760** (220) 2012 03 12 (210) 397883
(151) 2013 11 05 (441) 2012 06 18
(732) THT SPÓŁKA Z OGRANICZONĄ ODPOWIEDZIALNOŚCIĄ,
Świdnica, PL.
(540) tekplast

(510), (511) **11** osłony tylne lodówek z tworzyw sztucznych, **16** błony z tworzyw sztucznych do paletyzacji, celuloza regenerowana do pakowania, chłonne arkusze plastiku do pakowania żywności, folie z tworzyw sztucznych do pakowania, folie z tworzyw sztucznych z pęcherzykami powietrza do pakowania lub zabezpieczania w transporcie, kartony, koszyki, pudełka i pudła klapowe, fasonowe, opakowania do butelek z tworzyw sztucznych, taśmy przylepne do celów papirniczych lub do użytku domowego, taśmy samoprzylepne do celów papirniczych lub do użytku domowego, torby na śmieci z tworzyw sztucznych, torebki i woreczki do pakowania z tworzyw sztucznych, utrzymujące wilgoć arkusze plastiku do pakowania żywności, **19** płyty z tworzyw sztucznych dla reklamy i poligrafii, płyty z tworzyw sztucznych o strukturze komórkowej, płyty paro przepuszczalne, osłonki z tworzyw sztucznych na drzewa stosowane w ogrodnictwie i leśnictwie, **20** palety transportowe niemetalowe i palety załadunkowe niemetalowe, palety z tworzyw sztucznych termo formowane, pojemniki do pakowania z tworzyw sztucznych, płyty niemetalowe do układania drobnych przedmiotów na paletach, przekładki amortyzujące, przegrody niemetalowe, pudła wykonane z tworzywa sztucznego oraz akcesoria służące do połączenia z wyżej wymienionymi mianowicie obręcze, zamknięcia, uchwyty wykonane z tworzywa sztucznego i włókna, zamknięcia kontenerów z tworzywa sztucznego oraz dopasowane wkładki z tworzyw sztucznych połączone z kontenerami, trójpaki wraz z wkładkami z tworzyw sztucznych, zestawy transportowe z tworzyw sztucznych.

(111) **260761** (220) 2009 12 11 (210) 364029
(151) 2012 08 31 (441) 2010 03 15
(732) THEMAR IMPORT EKSPORT Spółka z ograniczoną odpowiedzialnością, Warszawa, PL.
(540)



Kolor znaku: czerwony, brązowy, czarny

(531) 3.11.7, 18.7.1, 26.1.1, 26.1.15, 27.5.1, 29.1.13
(510), (511) **05** środki do tępienia i odstraszania szkodników, pestycydy, trucizny, **35** usługi reklamowe, dystrybucja materiałów reklamowych, organizowanie wystaw w celach handlowych i reklamowych,

pokazy towarów w celach handlowych i reklamowych, rozpowszechnianie materiałów reklamowych, reklama za pośrednictwem sieci komputerowych, zgrupowanie na rzecz osób trzecich towarów z zakresu dezynfekcji, dezynsekcji i deratyzacji, pozwalające nabywcy oglądać i kupować w sklepie wielobranżowym, prowadzenie sklepów internetowych z towarami z zakresu dezynfekcji, dezynsekcji i deratyzacji, pozwalające nabywcy wygodnie oglądać i kupować te towary za pośrednictwem sieci komputerowych, internetu, **44** usługi w zakresie tępienia szkodników.

(111) **260762** (220) 2010 08 30 (210) 374712
 (151) 2012 06 12 (441) 2010 12 06
 (732) FOOD & FRIENDS Spółka z ograniczoną odpowiedzialnością, Środa Wielkopolska, PL.

(540)

FOOD & FRIENDS

Kolor znaku: czarny, biały, pomarańczowy

(531) 24.17.1, 24.17.25, 26.1.1, 29.1.13

(510), (511) **16** periodyki, wydawnictwa na nośniku papierowym, książki, gazety, dzienniki, czasopisma, katalogi i wydawnictwa periodyczne, podręczniki, plany, portrety, powielacze, prospekty, przybory do pisania, publikacje drukowane, reprodukcje graficzne, ryciny, rysunki, śpiewniki, wykroje do szycia, zakładki do książek, zeszyty, kartki okolicznościowe, mapy, maszyny do pisania, matryce drukarskie, obrazy oprawione lub nie, litografie, papier do pakowania, opakowania do butelek z kartonu lub papieru, afisze, plakaty, albumy, almanachy, atlasy, broszury, czcionki drukarskie w postaci cyfr i liter, czasopisma, folie z tworzyw sztucznych do pakowania, fotografie, grafiki, kalendarze, karty pocztowe, **35** usługi sprzedaży: detalicznej, hurtowej, internetowej, katalogowej, wysyłkowej oraz poprzez ofertę bezpośrednią komputerowego oprogramowania i sprzętu, komputerowych urządzeń peryferyjnych, sprzętu elektronicznego i telekomunikacyjnego oraz części do niego, artykułów i programów multimedialnych, gier telewizyjnych i komputerowych, gier, zabawek, wydawnictw, usługi agencji reklamowych, agencji informacyjnych handlowych, organizowanie targów, wystaw i kongresów w celach handlowych oraz reklamowych, usługi w następującym zakresie: rozpowszechnianie, rozlepianie, publikowanie, uaktualnianie reklamowych-materiałów, ogłoszeń, plakatów, tekstów; wynajmowanie powierzchni na cele reklamowe; reklama prasowa, radiowa, telewizyjna, za pośrednictwem sieci komputerowej, doradztwo w zakresie prowadzenia działalności gospodarczej i zarządzania, usługi księgowo-rachunkowe, doradztwa podatkowego, usługi badania rynku i opinii publicznej, usługi w zakresie reprezentacji osób trzecich na zewnątrz w trosce o dobry wizerunek, uaktualnianie elektronicznych baz danych, usługi zarządzania podmiotami gospodarczymi, **41** nauczanie i szkolenie związane z prowadzeniem działalności gospodarczej; szkolenia w zakresie komputerowego oprogramowania i sprzętu, usługi wydawnicze, publikowanie książek, gazet, czasopism i wydawnictw periodycznych, produkcja filmów, produkcja filmów na taśmach wideo, czytnikach optycznych, montaż oraz produkcja programów radiowych i telewizyjnych, prowadzenie kursów edukacyjnych, kursów korespondencyjnych, organizowanie i prowadzenie warsztatów, treningów, seminariów, konferencji, podróży studyjnych (część edukacyjna), kształcenie praktyczne, publikowanie materiałów dydaktycznych, nagrywanie materiałów dydaktycznych, usługi tłumaczeniowe, kursy językowe, organizowanie i prowadzenie pracowni specjalistycznych do nauki języków, organizowanie wyjazdów w celu nauki języka obcego (część edukacyjna); informacja o edukacji, rekreacji, imprezach sportowych; usługi klubowe-rozrywkowe, poprawianie kondycji, obsługa, organizowanie, przeprowadzanie i promocja: systemu rozgrywek; zawodów; imprez sportowych i rekreacyjnych; obozów szkoleniowych, szkoleniowo-wypoczynkowych, sportowych, wakacyjnych.

(111) **260763** (220) 2010 10 07 (210) 376192
 (151) 2011 11 28 (441) 2011 01 17
 (732) AUTOMOBILE TORINO Spółka z ograniczoną odpowiedzialnością, Konin, PL.

(540)



Kolor znaku: granatowy, srebrny, czarny

(531) 27.5.1, 29.1.13

(510), (511) **12** samochody, **37** naprawa pojazdów.

(111) **260764** (220) 2011 03 03 (210) 382101
 (151) 2012 02 03 (441) 2011 06 06
 (732) CAN-PACK SPÓŁKA AKCYJNA, Kraków, PL.

(540) FITCAN

(510), (511) **01** zawarte w tej klasie surowce i tworzywa sztuczne w stanie surowym do produkcji opakowań i zamknięć, **06** metalowe puszki konserwowe, w tym kształtowe, metalowe puszki na produkty żywnościowe i chemiczne, metalowe zamknięcia do butelek i pojemników, pokrywki oraz łatwootwieralne wieczka metalowe do puszek i pojemników, metalowe zamknięcia do pojemników aerozolowych, folie metalowe, w tym folie aluminiowe nie zawarte w innych klasach, beczki i pojemniki metalowe, w tym pojemniki na żywność, produkty chemiczne i gaz, metalowe pojemniki kwasoodporne, metalowe pojemniki aerozolowe, metalowe nakrętki i zakrętki do pojemników, słoików i butelek, butelki metalowe, **16** pojemniki papierowe i kartony, **17** tworzywa sztuczne półprzetworzone, uszczelki, **20** niemetalowe zamknięcia do pojemników, butelek i beczek, niemetalowe palety i opakowania transportowe, niemetalowe skrzynie, niemetalowe pojemniki, pudełka i opakowania, w tym pojemniki z tworzyw sztucznych, **21** butelki, nie zawarte w innych klasach pudełka i pojemniki do użytku domowego, **29** owoce i warzywa konserwowe, w tym rośliny strączkowe, grzyby, kukurydza, konserwy mięsne i rybne, **32** napoje bezalkoholowe i izotoniczne, lemoniady, woda mineralna i stołowa, nektary i soki owocowe, soki warzywne, piwo, **35** badania rynku i opinii, ekspertyzy marketingowe, kompilacja i udostępnianie danych w komputerowych bazach danych, badania rynku opakowań, **37** montaż ciągów technologicznych do produkcji opakowań, malowanie elementów metalowych, **39** pakowanie towarów i produktów, w tym produktów żywnościowych i napojów, transport i spedycja, pośrednictwo transportowe, transport i składowanie odpadów, **40** przerób i utylizacja odpadów i surowców wtórnych, w tym złomu stalowego i aluminiowego, galwanizowanie metali, cięcie, obróbka, lakierowanie i drukowanie blach, konserwowanie napojów i żywności, **42** projektowanie opakowań i zamknięć oraz ciągów technologicznych do produkcji opakowań i zamknięć oraz napełniania opakowań, badania i udoskonalanie nowych produktów, w tym opakowań i zamknięć oraz ciągów technologicznych do ich produkcji, badania laboratoryjne opakowań, testowanie opakowań i sposobów ich zastosowania, doradztwo w zakresie doboru opakowań i ich zastosowania, programowanie komputerów, doradztwo komputerowe, opracowanie i udostępnianie oprogramowania komputerowego, wzornictwo przemysłowe.

(111) **260765** (220) 2011 03 04 (210) 382214
 (151) 2012 05 25 (441) 2011 06 06
 (732) OPTIMUM MARK SPÓŁKA Z OGRANICZONĄ ODPOWIEDZIALNOŚCIĄ, Warszawa, PL.

(540)



Kolor znaku: niebieski, granatowy, zielony, biały

(531) 5.3.6, 27.5.1, 29.1.13

(510), (511) **29** mleko, wyroby z mleka.

(111) **260766** (220) 2011 03 07 (210) 382277
 (151) 2012 07 10 (441) 2011 06 20
 (732) ING BANK ŚLĄSKI SPÓŁKA AKCYJNA, Katowice, PL.
 (540)

Megapożyczka gotówkowa

Kolor znaku: granatowy, pomarańczowy
 (531) 26.11.1, 27.5.1, 29.1.12
 (510), (511) **36** analizy finansowe, usługi banku z dostępem bezpośrednim przez Internet, informacje bankowe, operacje bankowe, emisja kart kredytowych, faktoring, informacje finansowe, usługi finansowe, operacje finansowe, obsługa kart debetowych i kart kredytowych, zakładanie kart kredytowych przez Internet, lokaty kapitału, transfer elektroniczny kapitału, inwestycje kapitałowe, kredyty ratalne, operacje walutowe, pożyczki, pożyczki pod zastaw, transakcje finansowe.

(111) **260767** (220) 2011 04 19 (210) 384327
 (151) 2013 03 19 (441) 2011 08 01
 (732) MEDITEKA SPÓŁKA Z OGRANICZONĄ ODPOWIEDZIALNOŚCIĄ, Warszawa, PL.
 (540)



Kolor znaku: pomarańczowy, biały, błękitny
 (531) 24.13.1, 26.1.1, 27.5.1, 29.1.13
 (510), (511) **44** usługi telemedyczne.

(111) **260768** (220) 2011 04 22 (210) 384566
 (151) 2012 08 27 (441) 2011 08 01
 (732) JANKOWSKA AGATA, Olsztyn, PL.
 (540)



(531) 5.5.3, 26.4.1, 27.5.1
 (510), (511) **44** projektowanie i urządzenie terenów zielonych.

(111) **260769** (220) 2011 05 18 (210) 385500
 (151) 2013 01 09 (441) 2011 08 29
 (732) GRUPA HANDLOWA STAROPOLSKIE WĘDLINY SPÓŁKA Z OGRANICZONĄ ODPOWIEDZIALNOŚCIĄ, Inowrocław, PL.
 (540) SUFLER

(510), (511) **29** bekon, słonina, drób w postaci mięsa, flaki, kaszanka, kiełbasy, konserwy mięsne, mięso, pieczenie mięsne, ekstrakty mięsne, galaretki mięsne, mięso konserwowane, mięso wieprzowe i wołowe, paszтет z wątróbki, smalec, szynka, tłuszcze jadalne, wątroba i wątróbki drobiowe, podroby drobiowe, wędliny, wędzonki, **30** bita śmietana, budynie, bułki, chleb, ciasta, ciasteczka, ciastka, cukier, cukierki, cykorja, cynamon, czekolada, drożdże, gałka muszkatołowa, glukoza do celów spożywczych, goździki (przyprawa), grysiki, guma do żucia, herbata, mąka, kakao, kasze spożywcze, kawa, keczup, lody, majonezy, makarony, miód, mleko, musztarda, ocet, paszтетy, pieprz, piernik, pizze, płatki kukurydziane, płatki zbożowe suszone, przyprawy, ryż, słodycze, słodziki naturalne, soja, sól kuchenna, spaghetti, suchary, sushi, wafle, wanilia, wermiszel, wyroby cukiernicze, produkty zbożowe, ziele angielskie, mąka ziemniaczana, **35** sprzedaż hurtowa i detaliczna następujących towarów: bekon, słonina, drób w postaci mięsa, flaki, kaszanka, kiełbasy, konserwy mięsne, mięso, pieczenie mięsne, ekstrakty mięsne, galaretki mięsne, mięso konserwowane, mięso wieprzowe i wołowe, paszтет z wątróbki, smalec, szyn-

ka, tłuszcze jadalne, wątroba i wątróbki drobiowe, podroby drobiowe, wędliny, wędzonki, bita śmietana, budynie, bułki, chleb, ciasta, ciasteczka, ciastka, cukier, cukierki, cykorja, cynamon, czekolada, drożdże, gałka muszkatołowa, glukoza do celów spożywczych, goździki (przyprawa), grysiki, guma do żucia, herbata, mąka, kakao, kasze spożywcze, kawa, keczup, lody, majonezy, makarony, miód, mleko, musztarda, ocet, paszтетy, pieprz, piernik, pizze, płatki kukurydziane, płatki zbożowe suszone, przyprawy, ryż, słodycze, słodziki naturalne, soja, sól kuchenna, spaghetti, suchary, sushi, wafle, wanilia, wermiszel, wyroby cukiernicze, produkty zbożowe, ziele angielskie, mąka ziemniaczana; prowadzenie sprzedaży w sklepach z artykułami z branży spożywczej, wycena przedsięwzięć handlowych, zaopatrzenie osób trzech poziomów przez zakupy produktów i usług dla innych przedsiębiorstw.

(111) **260770** (220) 2011 06 06 (210) 386239
 (151) 2012 10 02 (441) 2011 09 12
 (732) GIL TOMASZ, Katowice, PL.

(540) V-Tech
 (510), (511) **01** preparaty do zastosowań przemysłowych przeznaczone do mycia, dezynfekcji, odtłuszczania i do usuwania kamienia kotłowego oraz do regeneracji multiwęży, zaworów pilotowych i przewodów kanałowych.

(111) **260771** (220) 2010 10 27 (210) 377082
 (151) 2013 10 30 (441) 2011 01 31
 (732) EL-MIX Andrzej Kołodziejski, Szczawno Zdrój, PL.
 (540)



Kolor znaku: czerwony, niebieski, czarny
 (531) 26.11.1, 27.5.1, 29.1.13
 (510), (511) **09** urządzenia i przyrządy elektryczne i energetyczne; rozdzielnice elektryczne i energetyczne, **37** usługi budowlane, remontowe, montażowe i konserwacyjne w zakresie instalacji elektrycznych i energetycznych.

(111) **260772** (220) 2011 06 08 (210) 386413
 (151) 2012 11 13 (441) 2011 09 12
 (732) SIMPLITO SPÓŁKA Z OGRANICZONĄ ODPOWIEDZIALNOŚCIĄ, Toruń, PL.

(540) zacznij od rozmowy
 (510), (511) **35** doradztwo specjalistyczne w zakresie organizowania, prowadzenia lub rozwoju działalności gospodarczej; doradztwo gospodarcze w zakresie rozwoju lub sprzedaży oprogramowania lub systemów informatycznych; doradztwo specjalistyczne w zakresie organizowania lub prowadzenia rekrutacji pracowników, szkolenia lub rozwoju pracowników, **38** usługi przesyłania informacji tekstowej, głosowej, graficznej lub wideo z wykorzystaniem urządzeń informatycznych, sieci informatycznych, sieci informatycznych, sieci informatycznych lub oprogramowania, **41** usługi edukacyjne, rozrywkowe, informacyjne zawarte w tej klasie, dostarczane z wykorzystaniem urządzeń informatycznych, sieci informatycznych lub oprogramowania.

(111) **260773** (220) 2011 06 27 (210) 387185
 (151) 2012 12 13 (441) 2011 10 10
 (732) HEYMANS ADRIANUS NNC NO NONSENSE CONSULTING, Warszawa, PL.

(540)



(531) 25.1.15, 26.1.18, 27.5.1

(510), (511) **43** usługi: kawiarniane, restauracyjne, restauracji samoobsługowych, stołówkowe, barowe, kafeterii, catering-obsługa gastronomiczna z własnym zapleczem, produktami i transportem.

(111) **260774** (220) 2011 08 01 (210) 388543
 (151) 2012 12 07 (441) 2011 11 07
 (732) MATYSIK JAN CUMULUS AGENCJA REKLAMOWA,
 Lublin, PL.
 (540)



(531) 1.1.1, 26.1.6, 27.5.1
 (510), (511) **35** badania rynku, informacja o działalności gospodarczej, doradztwo i ekspertyzy w zakresie organizowania i prowadzenia działalności gospodarczej, rekrutacja personelu i doradztwo w zakresie zarządzania personalnego, usługi reklamowe w różnych formach i we wszystkich środkach przekazu, usługi w zakresie tworzenia logo, opakowań i folderów oraz projektów multimedialnych, usługi w zakresie produkcji filmów reklamowych i spotów reklamowych, **40** usługi drukarskie, grawerskie, hafciarskie, usługi galwaniczne, powlekania i obróbki metali, usługi obróbki materiałów informacyjnych, **41** organizowanie i obsługa konferencji, kongresów, sympozjów, seminariów, zjazdów, wystaw, przyjęć, balów, imprez i konkursów sportowych, edukacyjnych i rozrywkowych, nauczanie, usługi wideo, usługi w zakresie produkcji filmów, korporacyjnych, mikro-wydawnictwa.

(111) **260775** (220) 2011 08 18 (210) 389171
 (151) 2012 10 22 (441) 2011 11 21
 (732) BARTEŁAK ZDZIŚLAW, BARTEŁAK HALINA, BARTEŁAK FILIP,
 BARTEŁAK DOMINIK CONSONNI BARTEŁAK SPÓŁKA CYWILNA,
 Kamyk, PL.
 (540)



(531) 3.7.6, 7.1.19, 7.1.25, 7.3.1, 7.3.25, 27.5.1, 27.7.1, 27.7.24
 (510), (511) **29** mięso, ryby, drób, dziczyzna; ekstrakty mięsne; konserwowane, mrożone, suszone i gotowane owoce i warzywa; galaretki, dżemy, kompoty; jaja, mleko, produkty mleczne; oleje i tłuszcze jadalne, **30** kawa, herbata, kakao, cukier, ryż, tapioka, sago, kawa nie-naturalna; mąka i produkty zbożowe, chleb, wyroby cukiernicze i słodyczne, lody; miód, melasa (syropy); drożdże, proszek do pieczenia; sól, musztarda; ocet, sosy (przyprawy); przyprawy; lód, **35** reklama; zarządzanie w działalności handlowej; administrowanie działalności handlowej; prace biurowe, **43** usługi zaopatrzenia w żywność i napoje, tymczasowe zakwaterowanie.

(111) **260776** (220) 2011 08 30 (210) 389575
 (151) 2012 12 07 (441) 2011 12 05
 (732) KRYNICA VITAMIN SPÓŁKA AKCYJNA,
 Warszawa, PL.

(540)



Kolor znaku: biały, czarny, szary, pomarańczowy, niebieski
 (531) 26.1.1, 26.1.6, 27.5.1, 27.7.1, 29.1.15
 (510), (511) **32** napoje energetyzujące.

(111) **260777** (220) 2011 11 14 (210) 392776
 (151) 2012 12 03 (441) 2012 02 27
 (732) SEIDLER ANETA, PLEWA KAZIMIERZ BONA MEDICA SPÓŁKA
 CYWILNA, Nowy Targ, PL.
 (540)



Kolor znaku: szary, turkusowy, biały
 (531) 2.3.23, 26.1.6, 27.5.1, 29.1.13
 (510), (511) **03** kosmetyki i preparaty do pielęgnacji twarzy i włosów, mydła, produkty perfumeryjne, preparaty do pielęgnacji jamy ustnej, **05** preparaty farmaceutyczne, **44** usługi kliniki medycznej i terapeutycznej, opieka medyczna, placówki rekonwalescencji, pomoc medyczna, pomoc psychologiczna, usługi sanatoryjne, usługi fizjoterapii i fizykoterapii, usługi salonu piękności, usługi rehabilitacji, usługi odnowy biologicznej.

(111) **260778** (220) 2012 01 19 (210) 395394
 (151) 2013 01 31 (441) 2012 04 23
 (732) PRO-ROAST WIKTOR MAURZYCY BOROWSKI SPÓŁKA
 KOMANDYTOWA, Stara Iwiczna, PL.
 (540)

Pro-Roast

(531) 27.5.1
 (510), (511) **21** serwisy do kawy i herbaty, **30** kawa, herbata, **40** usługi palenia kawy.

(111) **260779** (220) 2012 01 30 (210) 395862
 (151) 2013 03 18 (441) 2012 05 07
 (732) ŚLĄSKA WYTWÓRNIĄ WÓDEK GATUNKOWYCH POLMOS
 SPÓŁKA AKCYJNA, Bielsko-Biała, PL.
 (540)

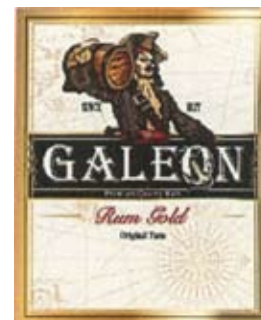

Kolor znaku: jasnożółty, brązowy, czarny, biały, czerwony, złoty
 (531) 1.17.25, 2.1.2, 2.1.12, 19.1.1, 26.11.2, 27.5.1, 27.7.1, 29.1.15
 (510), (511) **33** napoje alkoholowe.

(111) **260780** (220) 2012 01 30 (210) 395863
 (151) 2013 03 18 (441) 2012 05 07
 (732) ŚLAŚKA WYTWÓRNIA WÓDEK GATUNKOWYCH POLMOS
 SPÓŁKA AKCYJNA, Bielsko-Biała, PL.
 (540)



Kolor znaku: brązowy, czarny, biały, czerwony, złoty
 (531) 1.17.25, 2.1.2, 2.1.12, 19.1.1, 26.11.2, 27.5.1, 27.7.1, 29.1.15
 (510), (511) **33** napoje alkoholowe.

(111) **260781** (220) 2012 03 12 (210) 397929
 (151) 2013 11 04 (441) 2012 06 18
 (732) COLONNA-WALEWSKA MONIKA STUDIO STOMATOLOGII
 RODZINNEJ DWÓJKA SPÓŁKA CYWILNA, Głowno, PL.;
 COLONNA-WALEWSKI SYLWESTER STUDIO STOMATOLOGII
 RODZINNEJ DWÓJKA SPÓŁKA CYWILNA, Głowno, PL.
 (540)



Kolor znaku: czarny, szary, niebieski
 (531) 18.3.21, 26.13.25, 27.5.1, 29.1.13
 (510), (511) **35** usługi dotyczące: reklamy, zarządzania w działalności handlowej i administrowania działalności handlowej, prac biurowych, **42** badania oraz usługi naukowe i techniczne oraz ich projektowanie, analizy przemysłowe, usługi badawcze, projektowanie i ulepszanie sprzętu oraz oprogramowania komputerowego.
 (551) wspólne prawo ochronne

(111) **260782** (220) 2012 03 13 (210) 397997
 (151) 2013 11 15 (441) 2012 06 18
 (732) PHILIP MORRIS BRANDS S.A.R.L., Neuchâtel, CH.
 (540) PRIME EDGE 100'S
 (510), (511) **34** tytoń, tytoń surowy oraz tytoń w stanie przetworzonym; wyroby tytoniowe, cygara, papierosy, cygaretki, tytoń do samodzielnego skręcania papierosów, tytoń do fajek, tytoń do żucia, tabaka, papierosy aromatyzowane, papierosy kretek; snus; substytuty tytoniu (nie do celów medycznych); przybory dla palaczy, ustniki oraz bibułka do papierosów, filtry do papierosów, pojemniki na tytoń nie z metali szlachetnych, papierośnice nie z metali szlachetnych, popielniczki nie z metali szlachetnych, fajki, kieszonkowe przyrządy do skręcania papierosów, zapalniczki dla palaczy tytoniu; zapałki.

(111) **260783** (220) 2012 03 26 (210) 398606
 (151) 2013 10 30 (441) 2012 07 02
 (732) JABŁOŃSKI DARIUSZ, GERSZTYN PAWEŁ WENUS FIRMA
 USŁUGOWA SPÓŁKA CYWILNA, Koneck, PL.
 (540)



Kolor znaku: biały, ciemnoniebieski, czarny, czerwony, jasnoniebieski
 (531) 1.5.1, 27.5.1, 29.1.14

(510), (511) **41** usługi związane z organizowaniem i obsługą dyskotek, zabaw; organizacja imprez masowych; organizacja imprez firmowych oraz przyjęć, **43** usługi w zakresie prowadzenia baru i małej gastronomii.

(111) **260784** (220) 2012 03 26 (210) 398613
 (151) 2013 11 07 (441) 2012 07 02
 (732) POLSKA GRUPA UZDROWISK SPÓŁKA Z OGRANICZONĄ
 ODPOWIEDZIALNOŚCIĄ SPÓŁKA KOMANDYTOWO-AKCYJNA,
 Wrocław, PL.
 (540)



Kolor znaku: niebieski, biały
 (531) 5.5.20, 27.5.1, 29.1.12
 (510), (511) **03** kosmetyki, mydła, środki perfumeryjne, płyny do pielęgnacji włosów, środki do czyszczenia zębów, sole kąpielowe do celów innych niż lecznicze, **05** produkty farmaceutyczne, środki sanitarne do celów medycznych, substancje dietetyczne do celów medycznych, wody mineralne do celów leczniczych, borowina do kąpeli, borowina lecznicza, sole do kąpeli mineralnych, sole do celów medycznych, **16** papier, karton i wyroby z tych materiałów nie ujęte w innych klasach, druki, wizytówki, artykuły biurowe, prospekty, broszury i ulotki, książki, czasopisma, kalendarze, fotografie, karty pocztowe, naklejki, **32** wody mineralne i gazowane, napoje bezalkoholowe, **35** usługi reklamowe, zarządzanie hotelami, doradztwo w zakresie zarządzania ośrodkami SPA, doradztwo w zakresie organizowania i prowadzenia działalności gospodarczej, doradztwo w zakresie zarządzania personelem, doradztwo w zarządzaniu działalnością gospodarczą, usługi sprzedaży detalicznej i hurtowej; kosmetyków, mydeł, środków perfumeryjnych, płynów do pielęgnacji włosów, środków do czyszczenia zębów, soli kąpielowych do celów innych niż lecznicze, produktów farmaceutycznych, środków sanitarnych do celów medycznych, substancji dietetycznych do celów medycznych, wody mineralnej do celów leczniczych, borowin do kąpeli, borowin leczniczych, soli do kąpeli mineralnych, soli do celów medycznych, **39** dystrybucja wody mineralnej i leczniczej, **41** usługi w zakresie rozrywki; organizowanie przyjęć, balów, bankietów, imprez artystycznych; usługi organizowania i prowadzenia konferencji, kongresów, kursów, seminariów, sympozjów, zjazdów, obozów; organizowanie wypoczynku; usługi organizowania dyskotek, usługi klubów zdrowia, **43** usługi hotelarskie, prowadzenie restauracji i kawiarni, usługi gastronomiczne, usługi przygotowania dań (żywność, napoje) na zamówienie oraz ich dostawa, usługi rezerwacji miejsc w pensjonatach i hotelach, domy opieki dla osób w podeszłym wieku, domy turystyczne, **44** usługi salonów piękności oraz fryzjerskich, usługi salonów kosmetycznych, usługi odnowy biologicznej, usługi lecznictwa uzdrowiskowego, usługi rehabilitacyjne, masaże, usługi fizykoterapii, usługi kuracji uzdrowiskowych, porady dotyczące zdrowego odżywiania i diety, doradztwo w zakresie lecznictwa uzdrowiskowego.

(111) **260785** (220) 2012 04 18 (210) 399520
 (151) 2013 11 08 (441) 2012 07 30
 (732) WAŚ ŁUKASZ CARGO TRANSPORT, Leśniakowizna, PL.
 (540)



Kolor znaku: pomarańczowy, czarny
 (531) 24.15.2, 24.15.13, 27.5.1, 29.1.12
 (510), (511) **39** spedycja, przewożenie ładunków, pośrednictwo w transporcie, informacja o transporcie.

(111) **260786** (220) 2012 04 20 (210) 399666
 (151) 2013 10 31 (441) 2012 07 30
 (732) PRZEDSIĘBIORSTWO FARMACEUTYCZNE LEK-AM SPÓŁKA
 Z OGRANICZONĄ ODPOWIEDZIALNOŚCIĄ, Zakroczym, PL.

(540) Suplement diety Orton Flex-niewiele kosztuje, kolana reperuje!
(510), (511) **05** produkty farmaceutyczne; leki; środki dietetyczne dla celów medycznych.

(111) **260787** (220) 2012 05 14 (210) 400359
(151) 2013 11 06 (441) 2012 08 27
(732) POLSKI WĘGIEL SPÓŁKA Z OGRANICZONĄ
ODPOWIEDZIALNOŚCIĄ, Kamieniec, PL.
(540)



Kolor znaku: biały, czarny, zielony

(531) 26.1.1, 27.5.1, 29.1.13

(510), (511) **35** reklama ; zarządzanie w działalności gospodarczej; administrowanie działalności gospodarczej; prace biurowe; usługi rachunkowo-księgowe; usługi sprzedaży i handlu surowcami energo-tycznymi i materiałami budowlanymi, **37** usługi budowlane; naprawy; usługi instalacyjne; roboty wydobywcze w górnictwie, **39** usługi transportowe.

(111) **260788** (220) 2012 05 18 (210) 400565
(151) 2013 11 04 (441) 2012 08 27
(732) DEKKE SPÓŁKA Z OGRANICZONĄ ODPOWIEDZIALNOŚCIĄ
SPÓŁKA KOMANDYTOWO AKCYJNA, Kraków, PL.
(540) DEKKE

(510), (511) **06** blacha w postaci płyt, arkuszy, blacha stalowa ocynowana, cyna, dachówki metalowe, metalowe pokrycia dachów, daszki metalowe stosowane w budownictwie, deflektory kominowe metalowe, gwoździe, kosze dachowe metalowe stosowane w budownictwie, materiały metalowe do krycia dachów, łąty metalowe, nasady kominowe metalowe, metalowe pokrycia dachów, rynny metalowe, rury metalowe spustowe, **19** bitumiczne powłoki dachowe, drewno budowlane, budowlane materiały niemetalowe, cegły, krokwie dachowe, łąpki dachowe, dachowe pokrycia niemetalowe, dachówki holenderskie, dachówki niemetalowe, niemetalowe konstrukcje pokryć dachów, elementy wykończeniowe budowlane niemetalowe, deflektory kominowe niemetalowe, kominowe nasady niemetalowe, przedłużacze kominowe niemetalowe, kominowe trzony niemetalowe, kominy niemetalowe, dachówka łąpkowa, nadproża niemetalowe, papa, pokrycia dachowe niemetalowe zawierające ogniwa fotoelektryczne, pokrycia niemetalowe dla budownictwa, rury spustowe niemetalowe, rury sztywne niemetalowe stosowane w budownictwie, rynny niemetalowe, sufity niemetalowe, ścianki działowe niemetalowe, tarcica, wykończeniowe niemetalowe elementy dachów, **35** doradztwo w zakresie organizacji i zarządzania w działalności gospodarczej, pomoc w zarządzaniu przedsiębiorstwami handlowymi lub przemysłowymi, **37** instalowanie drzwi i okien, usługi dekarские.

(111) **260789** (220) 2012 05 24 (210) 400786
(151) 2013 10 29 (441) 2012 08 27
(732) KRYWULT JACEK, KRYWULT BEATA PROJEKTOWANIE
I WDRAŻANIE SYSTEMÓW KOMPUTEROWYCH SPÓŁKA CYWILNA,
Gliwice, PL.

(540) Narzędziownia

(510), (511) **09** systemy komputerowe i programy (nagrane i software ładowalny) dla wspierania działalności gospodarczej w zakresie zarządzania i administrowania działalnością gospodarczą oraz dla działań produkcji, sprzedaży i gospodarki magazynowej a także logistyki: zaopatrzenia, produkcji, dystrybucji i transportu w przedsiębiorstwie, oprogramowanie do przetwarzania informacji, oprogramowanie do tworzenia, zarządzania, aktualizacji i używania baz danych, publikacje elektroniczne (moduły ładowalne), bazy danych na nośnikach elektronicznych; sprzęt komputerowy, urządzenia do przetwarzania danych, drukarki i drukarki kodów kreskowych, czytniki, serwery, tablety, kolektory danych.

(111) **260790** (220) 2012 05 28 (210) 400955
(151) 2013 10 28 (441) 2012 09 10
(732) STOWARZYSZENIE NA RZECZ ROZWOJU I PROMOCJI
PODKARPACIA PRO CARPATHIA, Rzeszów, PL.
(540)



Kolor znaku: szary, pomarańczowy, zielony

(531) 19.1.12, 25.7.25, 26.11.2, 26.13.25, 27.5.1, 29.1.13

(510), (511) **20** meble, lustra, ramki obrazów, nie ujęte w innych klasach wyroby z drewna, korka, trzciny, wikliny, rogu, kości, fiszbinu, muszli, bursztynu i imitacji tych surowców lub tworzyw sztucznych, **29** bekon, bulion, cebula konserwowa, chrupki owocowe i ziemniaczane, chipsy ziemniaczane, drób, dziczyzna, dżemy, fasolka konserwowa, filety rybne, flaki, galaretki jadalne i mięsne, groszek konserwowy, grzyby konserwowane, jaja, kapusta kwaszona, kaszanka, kiełbasy, kiszzone warzywa, kompot, konserwy mięsne i rybne, korniszony, krokiety, margaryna, marmolada, masło, mięso, mleczne produkty, mleko, mrożone owoce, oleje jadalne, owoce konserwowane i kandyzowane, płatki ziemniaczane, przecier jabłkowy i pomidorowy, pulpa owocowa, ryby konserwowane, sałatki owocowe, smalec, szynka, śledzie, tłuszcze jadalne, warzywa gotowane, konserwowane i suszone, wędliny, zupy, **30** kawa, herbata, kakao, cukier, ryż, mąka i produkty zbożowe, chleb, wyroby cukiernicze i słodyczne, lody, miód, melasa, drożdże, proszek do pieczenia, sól, musztarda, ocet, sosy, przyprawy, lód, **31** produkty rolne, ogrodnicze, leśne oraz ziarna, żywe zwierzęta, świeże owoce i warzywa, nasiona, naturalne rośliny i kwiaty, karma dla zwierząt, sód, **32** piwo, wody mineralne, niegazowane i gazowane oraz inne napoje bezalkoholowe, napoje owocowe i soki owocowe, syropy i inne preparaty do produkcji napojów, **35** prowadzenie usług w zakresie: badania rynku, informacji handlowej, organizacji wystaw i targów w celach handlowych lub reklamowych i reklamy, usługi agencji reklamowych i agencji prowadzenia reklamy za pośrednictwem sieci komputerowej, rozpowszechnianie ogłoszeń reklamowych, promocja sprzedaży dla osób trzecich, zbieranie w jednym miejscu z korzyścią dla innych różnorodnych towarów, umożliwiające klientom oglądanie tych towarów w dogodny sposób i ich nabywanie, w specjalistycznym sklepie i/lub hurtowni, również poprzez Internet, dla towarów takich jak: meble, lustra, ramki obrazów, wyroby z drewna, korka, trzciny, wikliny, rogu, kości, fiszbinu, muszli, bursztynu i imitacji tych surowców lub tworzyw sztucznych, bekon, bulion, cebula konserwowa, chrupki owocowe i ziemniaczane, chipsy ziemniaczane, drób, dziczyzna, dżemy, fasolka konserwowa, filety rybne, flaki, galaretki jadalne i mięsne, groszek konserwowy, grzyby konserwowane, jaja, kapusta kwaszona, kaszanka, kiełbasy, kiszzone warzywa, kompot, konserwy mięsne i rybne, korniszony, krokiety, margaryna, marmolada, masło, mięso, mleczne produkty, mleko, mrożone owoce, oleje jadalne, owoce konserwowane i kandyzowane, płatki ziemniaczane, przecier jabłkowy i pomidorowy, pulpa owocowa, ryby konserwowane, sałatki owocowe, smalec, szynka, śledzie, tłuszcze jadalne, warzywa gotowane, konserwowane i suszone, wędliny, zupy, kawa, herbata, kakao, cukier, ryż, mąka i produkty zbożowe, chleb, wyroby cukiernicze i słodyczne, lody, miód, melasa, drożdże, proszek do pieczenia, sól, musztarda, ocet, sosy, przyprawy, lód, produkty rolne, ogrodnicze, leśne oraz ziarna, żywe zwierzęta, świeże owoce i warzywa, nasiona, naturalne rośliny i kwiaty, karma dla zwierząt, sód, piwo, wody mineralne, niegazowane i gazowane oraz inne napoje bezalkoholowe, napoje owocowe i soki owocowe, syropy i inne preparaty do produkcji napojów.

(111) **260791** (220) 2012 06 05 (210) 401300
(151) 2013 07 29 (441) 2012 09 10
(732) GRUPA LOTOS SPÓŁKA AKCYJNA, Gdańsk, PL.
(540)



Kolor znaku: biały, zielony, bordowy

(531) 1.15.11, 26.4.2, 27.5.1, 29.1.13

(510), (511) **16** foldery, katalogi, prospekty, broszury, afisze, plakaty, materiały drukowane (banery reklamowe), komiksy, nalepki, **35** usługi sprzedaży hurtowej i detalicznej w zakresie towarów codziennego zapotrzebowania i towarów podróży oraz artykułów wielobranżowych, zwłaszcza takich jak: wyroby ciastkarskie i cukiernicze, słodczyce, ciasta, wyroby piekarnicze, produkty mączne i zbożowe, przekąski, sałatki, kanapki, kawa, herbata, kakao, napoje na bazie: czekolady, herbaty, kakao, kawy, owoców i warzyw; lody, desery lodowe, napoje alkoholowe i bezalkoholowe, miody pitne, wina, piwa i wódki; paliwa, paliwa ciekłe, paliwa gazowe, oleje silnikowe, oleje i płyny eksploatacyjne do samochodów, kosmetyki do pielęgnacji samochodów, akcesoria samochodowe, samochodowe osłony przeciwsłoneczne, skrobaczki do szyb, gry i zabawki, wyroby tytoniowe, artykuły kosmetyczne i do pielęgnacji ciała, preparaty do mycia i czyszczenia, urządzenia do odtwarzania muzyki i nagrań wideo, płyty kompaktowe, wyroby papiernicze i piśmienne, drewno do kominków, podpałki, galanteria odzieżowa damska i męska, galanteria skórzana, pamiątki, wyroby ze szkła i porcelany, ubrania, świece, czasopisma, książki, atlasy, sprzęt elektryczny i elektroniczny, narzędzia ogrodowe, kwiaty, usługi sprzedaży przekąsek i napojów poprzez automaty, **43** usługi gastronomiczne na stacjach paliw prowadzone w barach, barach szybkiej obsługi, kawiarniach, kafeteriach, restauracjach, snack barach; usługi gastronomiczne w zakresie produktów „quick and good”-dobra kawa, napoje, kanapki, sałatki, ciastka, lody; szybkie wysokiej jakości ciepłe przekąski, hot-dog; usługi gastronomiczne w barach, barach szybkiej obsługi, kawiarniach, kafeteriach, restauracjach, snack barach, stołówkach z własnym zapleczem, produktami i transportem; usługi w zakresie tymczasowego zakwaterowania.

(111) **260792** (220) 2012 08 28 (210) 404321
 (151) 2013 11 06 (441) 2012 12 03
 (732) SPÓŁDZIELNIA DOSTAWCÓW MLEKA W WIELUNIU, Wieluń, PL.
 (540)



Kolor znaku: biały, czerwony, jasnoniebieski, ciemnoniebieski
 (531) 3.4.1, 3.4.2, 27.5.1, 29.1.13
 (510), (511) **29** bita śmietana, konserwowane i mrożone warzywa i owoce, gotowane i suszone warzywa i owoce, owoce kandyzowane i lukrowane, galaretki jadalne, dżemy, kompoty, produkty mleczne, oleje jadalne, tłuszcze jadalne, masło, margaryna, chipsy i chrupki ziemniaczane, chipsy i chrupki owocowe i warzywne, napoje mleczne lub z przewagą mleka, jogurt, kefir jako napój mleczny, mleko, zsiadłe mleko, sałatki owocowe i warzywne, marmolada, miąższ owoców, przeciery owocowe, sery, twarogi, serwatka, śmietana, skórki owocowe, zupy, składniki do sporządzania zup, jaja jadalne, jaja proszku, **30** ciasto, ciastka, lody spożywcze, lody spożywcze w proszku, musli, napoje kakaowe z mlekiem, napoje kawowe z mlekiem, napoje czekoladowe z mlekiem, napoje na bazie czekolady, napoje na bazie herbaty, napoje na bazie kakao, napoje na bazie kawy, płatki kukurydziane, płatki owsiane, puddingi, sosy do polewania deserów, sorbety jako lody, **32** piwo, napoje bezalkoholowe, bezalkoholowe napoje z soków owocowych i warzyw, ekstrakty owocowe bezalkoholowe, syropy do napoi, bezalkoholowe nektary owocowe, soki owocowe, soki warzywne jako napoje, woda mineralna jako napoje, woda gazowana.

(111) **260793** (220) 2012 08 29 (210) 404334
 (151) 2013 11 06 (441) 2012 12 03
 (732) EGESA GRUPA ENERGETYCZNA SPÓŁKA AKCYJNA,
 Warszawa, PL.
 (540)



Kolor znaku: niebieski, biały
 (531) 27.5.1, 29.1.12

(510), (511) **01** produkty petrochemiczne i chemiczne zawarte w klasie 1 w tym: alkohole, glikole, ketony, dieny, olefiny, poliolefiny, eter, plastyfikatory naftowe, siarka, azot, wodór, produkty chemiczne przeznaczone dla przemysłu zawarte w tej klasie, dodatki chemiczne do paliw, ciekłe, stałe i gazowe węglowodorowe substancje i ich mieszaniny stosowane w przemyśle, w szczególności propan, butan, propylen, izobutan, metan, etan, pentan, eten, propen, buten, butadien, propylen, polipropylen, tlenek etylenu, polietylen HDPE, LDPE, LLDE, dwuchloroetan, MTBE, onoetylenglikol, toluen, styren, pozostałe gazy techniczne, **04** produkty rafinacji ropy naftowej, paliwo gazowe, paliwa silnikowe, oleje przemysłowe, oleje technologiczne, paliwa i tłuszcze zawarte w tej klasie, gazy techniczne, propan, butan, paliwa, gaz grzewczy, gaz parafinowy, ropa naftowa surowa lub rafinowana, mieszanki paliwa zagazowane, zestalone gazy, metalowe zbiorniki i pojemniki na paliwa ciekłe i gazowe, butle gazowe oraz osprzęt do tych zbiorników, pojemników i butli, **35** usługi w zakresie obrotu gazem, budowa stacji paliwowych, usługi stacji paliwowych, budowa instalacji przesyłowych, grzewczych i technologicznych, serwis gwarancyjny i naprawczy urządzeń i instalacji zwłaszcza gazowych, usługi w zakresie budowy systemów przesyłowych i dystrybucyjnych gazu, usługi w zakresie eksploatacji złóż ropy naftowej i gazu ziemnego, usługi zaopatrzenia osób trzecich, zgrupowanie na rzecz osób trzecich towarów takich jak: paliwa stałe, ciekłe, gazowe, produkty pochodne, pośrednictwo handlowe w zakresie obrotu paliwami, produktami pochodnymi, reklama, promocja sprzedaży dla osób trzecich, specjalistyczne doradztwo w zakresie działalności gospodarczej, **39** dystrybucja energii, dystrybucja paliw, olejów, gazów, przechowywanie towarów, w tym paliw, olejów, gazów płynnych oraz innych produktów petrochemicznych i chemicznych, transport lądowy, w tym pojazdami specjalistycznymi i pojazdami uniwersalnymi, transport gazów płynnych, transport rurociągami, wynajmowanie środków transportu, usługi transportu, spedycji i magazynowania, wynajem magazynów, produkcja ciepła, dystrybucja ciepła; kogeneracja.

(111) **260794** (220) 2012 08 29 (210) 404338
 (151) 2013 11 06 (441) 2012 12 03
 (732) TYMBARK-MWS SPÓŁKA Z OGRANICZONĄ
 ODPOWIEDZIALNOŚCIĄ SPÓŁKA KOMANDYTOWO-AKCYJNA,
 Tymbark, PL.
 (540) KUBUSIOWE RADIO
 (510), (511) **35** reklama za pośrednictwem sieci komputerowej; reklamy radiowe; reklamy telewizyjne, **41** radiowe programy rozrywkowe, programy radiowe i telewizyjne; telewizyjne programy rozrywkowe.

(111) **260795** (220) 2012 09 12 (210) 404710
 (151) 2013 10 14 (441) 2012 12 17
 (732) Centropol, Ltd., Offshore Managers Limited, City of Nassau, BS.
 (540)



Kolor znaku: ciemnoniebieski
 (531) 27.5.1, 29.1.4
 (510), (511) **33** napoje alkoholowe za wyjątkiem piwa.

(111) **260796** (220) 2012 09 12 (210) 404717
 (151) 2013 10 14 (441) 2012 12 17
 (732) BROWARY ŁÓDZKIE SPÓŁKA AKCYJNA,
 Łódź, PL.

(540)



Kolor znaku: czerwony, niebieski, brązowy
(531) 9.1.10, 25.1.6, 27.5.1, 29.1.13
(510), (511) **32** piwo.

(111) **260797** (220) 2012 09 13 (210) 404779
(151) 2013 10 29 (441) 2012 12 17

(732) OKNOPLAST SPÓŁKA Z OGRANICZONĄ
ODPOWIEDZIALNOŚCIĄ, Ochmanów, PL.

(540) W&D

(510), (511) **06** metalowe: okna, okna balkonowe, okna tarasowe, rolety, żaluzje, drzwi, drzwi balkonowe, drzwi tarasowe, okiennice, parapety, bramy, bramy garażowe, systemy okienne, systemy drzwiowe, stolarka otworowa, akcesoria do okien, akcesoria do rolet, akcesoria do żaluzji, akcesoria do drzwi, akcesoria do okiennic, osprzęt do okien, osprzęt do rolet, osprzęt do żaluzji, osprzęt do drzwi, osprzęt do okiennic, profile budowlane, profile okienne, profile do rolet, profile do żaluzji, profile do drzwi, profile do okiennic, okucia budowlane, okucia do okien, okucia do rolet, okucia do żaluzji, okucia do drzwi, okucia do okiennic, materiały budowlane, konstrukcje budowlane, ścianki, przegrody, witriny, ogrody zimowe, **19** niemetalowe: okna, okna balkonowe, okna tarasowe, rolety, żaluzje, drzwi, drzwi balkonowe, drzwi tarasowe, okiennice, parapety, bramy, bramy garażowe, systemy okienne, stolarka otworowa, akcesoria do okien, akcesoria do rolet, akcesoria do żaluzji, akcesoria do drzwi, akcesoria do okiennic, osprzęt do okien, osprzęt do rolet, osprzęt do żaluzji, osprzęt do drzwi, osprzęt do okiennic, profile budowlane, profile okienne, profile do rolet, profile do żaluzji, profile do drzwi, profile do okiennic, okucia budowlane, okucia do okien, okucia do rolet, okucia do żaluzji, okucia do drzwi, okucia do okiennic, materiały budowlane, konstrukcje budowlane, ścianki, przegrody, witriny, ogrody zimowe; szkło budowlane; szkło izolacyjne; szkło okienne; szkło walcowane; szkło hartowane; szkło ciągnięte; szyby okienne; szyby zespolone, **35** usługi sprzedaży: okien, okien balkonowych, okien tarasowych, rolet, żaluzji, drzwi, drzwi balkonowych, drzwi tarasowych, okiennic, parapetów, bram, bram garażowych, systemów okiennych, stolarki otworowej, akcesoriów do okien, akcesoriów do rolet, akcesoriów do drzwi, akcesoriów do okiennic, osprzętu do okien, osprzętu do rolet, osprzętu do żaluzji, osprzętu do drzwi, osprzętu do okiennic, profili budowlanych, profili okiennych, profili do rolet, profili do żaluzji, profili do drzwi, profili do okiennic, okuć budowlanych, okuć do okien, okuć do rolet, okuć do żaluzji, okuć do drzwi, okuć do okiennic, materiałów budowlanych, konstrukcji budowlanych, ścianek, przegród, witrin, ogrodów zimowych, szkła budowlanego, szkła izolacyjnego, szkła okiennego, szkła walcowanego, szkła hartowanego, szkła ciągniętego, szyb okiennych, szyb zespolonych; doradztwo specjalistyczne w sprawach prowadzenia działalności gospodarczej; zarządzanie w zakresie zamówień handlowych; doradztwo handlowe; pomoc w prowadzeniu działalności gospodarczej; wszystkie powyższe usługi świadczone na zasadzie franchisingu, **37** informacja o materiałach budowlanych (informacja budowlana); nadzór budowlany; nadzór techniczny; usługi budowlane; usługi konstruktorskie zawarte w tej klasie; roboty wykończeniowe; montaż, instalacja i wymiana okien, okien balkonowych, okien tarasowych, rolet, żaluzji, drzwi, drzwi balkonowych, drzwi tarasowych, okiennic, parapetów, bram, bram garażowych, systemów okiennych, stolarki otworowej, akcesoriów do okien, akcesoriów do rolet, akcesoriów do drzwi, akcesoriów do okiennic, osprzętu do okien, osprzętu do rolet, osprzętu do żaluzji, osprzętu do drzwi, osprzętu do okiennic, profili budowlanych, profili okiennych, profili do rolet, profili do żaluzji, profili do drzwi, profili do okiennic, okuć budowlanych, okuć do okien, okuć do rolet, okuć do żaluzji, okuć do drzwi, okuć do okiennic, materiałów budowlanych, konstrukcji budowlanych, ścianek, przegród, witrin, ogrodów zimowych, szkła budowlanego, szkła izolacyjnego, szkła okiennego,

szkła walcowanego, szkła hartowanego, szkła ciągniętego, szyb okiennych, szyb zespolonych; wszystkie powyższe usługi świadczone na zasadzie franchisingu, **40** barwienie szyb; dmuchanie szkła; szlifowanie szkła; obróbka szkła; obróbka tworzyw sztucznych; ekstruzja tworzyw sztucznych; ekstruzja profili budowlanych; ekstruzja profili okiennych; ekstruzja profili do rolet; ekstruzja profili do żaluzji; ekstruzja profili do drzwi; ekstruzja profili do okiennic; wszystkie powyższe usługi świadczone na zasadzie franchisingu, **41** instruktaże; kształcenie praktyczne; organizowanie i prowadzenie szkoleń; organizowanie i prowadzenie warsztatów; publikowanie tekstów innych niż teksty reklamowe; wszystkie powyższe usługi świadczone na zasadzie franchisingu, **42** architektura; badania techniczne; projektowanie budynków; doradztwo budowlane; inżynieria techniczna; opracowywanie projektów technicznych; wzornictwo przemysłowe; wszystkie powyższe usługi świadczone na zasadzie franchisingu, **45** licencjonowanie własności intelektualnej; licencjonowanie własności przemysłowej; wszystkie powyższe usługi świadczone na zasadzie franchisingu.

(111) **260798** (220) 2012 09 13 (210) 404780
(151) 2013 10 29 (441) 2012 12 17

(732) OKNOPLAST SPÓŁKA Z OGRANICZONĄ
ODPOWIEDZIALNOŚCIĄ, Ochmanów, PL.

(540) WnD

(510), (511) **06** metalowe: okna, okna balkonowe, okna tarasowe, rolety, żaluzje, drzwi, drzwi balkonowe, drzwi tarasowe, okiennice, parapety, bramy, bramy garażowe, systemy okienne, systemy drzwiowe, stolarka otworowa, akcesoria do okien, akcesoria do rolet, akcesoria do żaluzji, akcesoria do drzwi, akcesoria do okiennic, osprzęt do okien, osprzęt do rolet, osprzęt do żaluzji, osprzęt do drzwi, osprzęt do okiennic, profile budowlane, profile okienne, profile do rolet, profile do żaluzji, profile do drzwi, profile do okiennic, okucia budowlane, okucia do okien, okucia do rolet, okucia do żaluzji, okucia do drzwi, okucia do okiennic, materiały budowlane, konstrukcje budowlane, ścianki, przegrody, witriny, ogrody zimowe, **19** niemetalowe: okna, okna balkonowe, okna tarasowe, rolety, żaluzje, drzwi, drzwi balkonowe, drzwi tarasowe, okiennice, parapety, bramy, bramy garażowe, systemy okienne, stolarka otworowa, akcesoria do okien, akcesoria do rolet, akcesoria do żaluzji, akcesoria do drzwi, akcesoria do okiennic, osprzęt do okien, osprzęt do rolet, osprzęt do żaluzji, osprzęt do drzwi, osprzęt do okiennic, profile budowlane, profile okienne, profile do rolet, profile do żaluzji, profile do drzwi, profile do okiennic, okucia budowlane, okucia do okien, okucia do rolet, okucia do żaluzji, okucia do drzwi, okucia do okiennic, materiały budowlane, konstrukcje budowlane, ścianki, przegrody, witriny, ogrody zimowe; szkło budowlane; szkło izolacyjne; szkło okienne; szkło walcowane; szkło hartowane; szkło ciągnięte; szyby okienne; szyby zespolone, **35** usługi sprzedaży: okien, okien balkonowych, okien tarasowych, rolet, żaluzji, drzwi, drzwi balkonowych, drzwi tarasowych, okiennic, parapetów, bram, bram garażowych, systemów okiennych, stolarki otworowej, akcesoriów do okien, akcesoriów do rolet, akcesoriów do drzwi, akcesoriów do okiennic, osprzętu do okien, osprzętu do rolet, osprzętu do żaluzji, osprzętu do drzwi, osprzętu do okiennic, profili budowlanych, profili okiennych, profili do rolet, profili do żaluzji, profili do drzwi, profili do okiennic, okuć budowlanych, okuć do okien, okuć do rolet, okuć do żaluzji, okuć do drzwi, okuć do okiennic, materiałów budowlanych, konstrukcji budowlanych, ścianek, przegród, witrin, ogrodów zimowych, szkła budowlanego, szkła izolacyjnego, szkła okiennego, szkła walcowanego, szkła hartowanego, szkła ciągniętego, szyb okiennych, szyb zespolonych; doradztwo specjalistyczne w sprawach prowadzenia działalności gospodarczej; zarządzanie w zakresie zamówień handlowych; doradztwo handlowe; pomoc w prowadzeniu działalności gospodarczej; wszystkie powyższe usługi świadczone na zasadzie franchisingu, **37** informacja o materiałach budowlanych (informacja budowlana); nadzór budowlany; nadzór techniczny; usługi budowlane; usługi konstruktorskie zawarte w tej klasie; roboty wykończeniowe; montaż, instalacja i wymiana okien, okien balkonowych, okien tarasowych, rolet, żaluzji, drzwi, drzwi balkonowych, drzwi tarasowych, okiennic, parapetów, bram, bram garażowych, systemów okiennych, stolarki otworowej, akcesoriów do okien, akcesoriów do rolet, akcesoriów do drzwi, akcesoriów do okiennic, osprzętu do okien, osprzętu do rolet, osprzętu do żaluzji, osprzętu do drzwi, osprzętu do okiennic, profili budowlanych, profili okiennych, profili do rolet, profili do żaluzji, profili do drzwi, profili

do okiennic, okuć budowlanych, okuć do okien, okuć do rolet, okuć do żaluzji, okuć do drzwi, okuć do okiennic, materiałów budowlanych, konstrukcji budowlanych, ścianek, przegród, witryn, ogrodów zimowych, szkła budowlanego, szkła izolacyjnego, szkła okiennego, szkła walcowanego, szkła hartowanego, szkła ciągniętego, szyb okiennych, szyb zespolonych; wszystkie powyższe usługi świadczone na zasadzie franchisingu, **40** barwienie szyb; dmuchanie szkła; szlifowanie szkła; obróbka szkła; obróbka tworzyw sztucznych; ekstruzja tworzyw sztucznych; ekstruzja profili budowlanych; ekstruzja profili okiennych; ekstruzja profili do rolet; ekstruzja profili do żaluzji; ekstruzja profili do drzwi; ekstruzja profili do okiennic; wszystkie powyższe usługi świadczone na zasadzie franchisingu, **41** instruktaże; kształcenie praktyczne; organizowanie i prowadzenie szkoleń; organizowanie i prowadzenie warsztatów; publikowanie tekstów innych niż teksty reklamowe; wszystkie powyższe usługi świadczone na zasadzie franchisingu, **42** architektura; badania techniczne; projektowanie budynków; doradztwo budowlane; inżynieria techniczna; opracowywanie projektów technicznych; wzornictwo przemysłowe; wszystkie powyższe usługi świadczone na zasadzie franchisingu, **45** licencjonowanie własności intelektualnej; licencjonowanie własności przemysłowej; wszystkie powyższe usługi świadczone na zasadzie franchisingu.

(111) **260799** (220) 2012 09 14 (210) 404787
(151) 2013 10 29 (441) 2012 12 17
(732) DOM MAKLERSKI BDM SPÓŁKA AKCYJNA, Bielsko-Biała, PL.
(540)



Kolor znaku: szary, biały, czarny, ciemnoczerwony

(531) 1.5.1, 1.17.2, 26.1.2, 26.11.1, 27.5.1, 29.1.14
(510), (511) **36** analizy finansowe; doradztwo w sprawach finansowych; wycena finansowa; informacje finansowe; operacje finansowe; usługi finansowe; usługi finansowe dotyczące papierów wartościowych; inwestycje kapitałowe; zarządzanie majątkiem; maklerstwo; prowadzenie rachunków maklerskich; prowadzenie rachunków papierów wartościowych oraz pieniężnych; operacje walutowe; pośrednictwo giełdowe; rozrachunkowość finansowa; sponsorowanie finansowe; transakcje finansowe.

(111) **260800** (220) 2012 09 14 (210) 404790
(151) 2013 10 29 (441) 2012 12 17
(732) MICHALIK JOANNA BLUE KLINIK INDYWIDUALNA PRAKTYKA LEKARSKA, Bytom, PL.
(540) BEAUTY AND DENTAL TRAVEL
(510), (511) **44** usługi medyczne, sieć gabinetów lekarskich, gabinety dentystyczne, stomatologia, implanty, ortodonta, stomatologia estetyczna, medycyna estetyczna, dermatologia kosmetyczna.

(111) **260801** (220) 2012 09 14 (210) 404792
(151) 2013 10 29 (441) 2012 12 17
(732) WITKOWSKA ANNA MARIA ANWIPHARMA, Niemcz, PL.
(540) ANWIFARMA
(510), (511) **05** wyroby medyczne zawarte w tej klasie, leki, produkty farmaceutyczne, suplementy diety dla celów leczniczych, kosmetyki do celów leczniczych, **42** wykonywanie badań klinicznych, analiz, testów naukowych.

(111) **260802** (220) 2012 09 14 (210) 404793
(151) 2013 10 29 (441) 2012 12 17
(732) WITKOWSKA ANNA MARIA ANWIPHARMA, Niemcz, PL.
(540) ANWIPHARMA
(510), (511) **05** wyroby medyczne zawarte w tej klasie, leki, produkty farmaceutyczne, suplementy diety dla celów leczniczych, kosmetyki do celów leczniczych, **42** wykonywanie badań klinicznych, analiz, testów naukowych.

(111) **260803** (220) 2012 09 14 (210) 404794
(151) 2013 10 29 (441) 2012 12 17
(732) MICHALIK JOANNA BLUE KLINIK INDYWIDUALNA PRAKTYKA LEKARSKA, Bytom, PL.
(540) BLUE KLINIK
(510), (511) **44** usługi medyczne, sieć gabinetów lekarskich, gabinety dentystyczne, stomatologia, implanty, ortodonta, stomatologia estetyczna, medycyna estetyczna, dermatologia kosmetyczna.

(111) **260804** (220) 2012 09 14 (210) 404795
(151) 2013 10 28 (441) 2012 12 17
(732) PRZEDSIĘBIORSTWO TURYSTYCZNE POPRAD-KODA SPÓŁKA JAWNA ANDRZEJ DANEK, CZESŁAW KOSIŃSKI, Nowy Sącz, PL.
(540)



Kolor znaku: granatowy, czarny, biały, pomarańczowy, zielony, żółty

(531) 1.3.2, 1.3.6, 26.1.1, 26.4.2, 27.5.1, 29.1.15
(510), (511) **41** organizowanie i prowadzenie balów, konferencji, kongresów, seminariów, sympozjów i zjazdów, organizowanie i planowanie przebiegu przyjęć, prowadzenie klubów zdrowia zajmujących się poprawą kondycji fizycznej, prowadzenie nocnych klubów, **43** prowadzenie hoteli, kawiarni i restauracji, rezerwacja miejsc w hotelach, usługi gastronomiczne, wynajmowanie pomieszczeń na pobyt czasowy, wynajmowanie sal na posiedzenia, mityngi i narady, wypożyczanie krzeseł, stołów, bielizny stołowej i szklanych naczyń.

(111) **260805** (220) 2012 09 14 (210) 404798
(151) 2013 10 29 (441) 2012 12 17
(732) BROWN-FORMAN POLSKA SPÓŁKA Z OGRANICZONĄ ODPOWIEDZIALNOŚCIĄ, Warszawa, PL.
(540)



(531) 19.7.2, 24.1.5, 26.1.1, 27.5.1
(510), (511) **33** napoje alkoholowe, spirytus destylowany.

(111) **260806** (220) 2012 09 14 (210) 404803
(151) 2013 10 29 (441) 2012 12 17
(732) ORLEN OIL SPÓŁKA Z OGRANICZONĄ ODPOWIEDZIALNOŚCIĄ, Kraków, PL.
(540) Platinum Ultor Optimo
(510), (511) **04** olej silnikowy do pojazdów lądowych.

(111) **260807** (220) 2012 09 14 (210) 404818
(151) 2013 10 28 (441) 2012 12 17
(732) ETOP SPÓŁKA Z OGRANICZONĄ ODPOWIEDZIALNOŚCIĄ, Warszawa, PL.

(540)



Kolor znaku: biały, czarny, zielony

(531) 26.13.25, 27.5.1, 29.1.13

(510), (511) **38** łączność poprzez terminale komputerowe; przydzielanie dostępu do światowej sieci komputerowej.

(111) **260808** (220) 2012 09 15 (210) 404822
 (151) 2013 10 29 (441) 2012 12 17
 (732) OLIK CECYLIA, KUNT MAŁGORZATA 4TAX SPÓŁKA CYWILNA,
 Kostrzyn nad Odrą, PL.
 (540)



Kolor znaku: biały, pomarańczowy, szary, czarny

(531) 3.7.5, 25.3.1, 27.5.1, 27.7.1, 29.1.14

(510), (511) **16** pieczęcie (stemple), **35** usługi biura rachunkowego, doradztwo ekonomiczne, doradztwo podatkowe, doradztwo w zakresie organizowania i kierowania działalnością gospodarczą, prowadzenie rozliczeń podatkowych i finansowych, pomoc w prowadzeniu działalności gospodarczej, prowadzenie ksiąg finansowych, rachunkowość, doradztwo w zakresie zarządzania personelem, usługi kadrowe, **36** usługi finansowe, usługi ubezpieczeniowe.

(111) **260809** (220) 2012 09 18 (210) 404916
 (151) 2013 08 30 (441) 2013 01 07
 (732) GRUPA FIRM INSTALACYJNYCH SPÓŁKA Z OGRANICZONĄ
 ODPOWIEDZIALNOŚCIĄ, Bydgoszcz, PL.
 (540)



Kolor znaku: czarny, szary

(531) 26.1.1, 26.4.2, 27.5.1, 29.1.12

(510), (511) **09** urządzenia i sprzęt telekomunikacyjny, nadajniki i zespoły nadawcze, przekaźniki sygnałów, przełączniki, sprzęt radiotelefoniczny, sprzęt i urządzenia telefoniczne, przewody elektryczne i telekomunikacyjne; rozgałęźniki, zaciski, złączki, złącza i wyłączniki elektryczne, szafy i tablice rozdzielcze, skrzynki przyłączeniowe, **35** zgrupowanie na rzecz osób trzecich towarów pozwalające nabywcy wygodnie je oglądać i kupować w hurtowni i sklepie: sprzętu elektronicznego i telekomunikacyjnego oraz części do niego, drewna, materiałów budowlanych i wyposażenia sanitarnego, wyrobów metalowych oraz sprzętu i wyposażenia hydraulicznego i grzejjego, drobnych wyrobów metalowych, farb i szkła; pozyskiwanie danych do komputerowych bazy danych tworzenie i utrzymywanie komputerowych baz danych, **36** wynajem i zarządzanie nieruchomościami własnymi lub dzierżawionymi, **37** instalowanie maszyn przemysłowych, sprzętu i wyposażenia, realizacja projektów budowlanych wznoszenia budynków, usługi budowlane wznoszenia budynków mieszkalnych i niemieskalnych, usługi budowy dróg i autostrad, usługi budowy mostów i tuneli usługi budowy rurociągów przesyłowych i sieci rozdzielczych, usługi i budowy różnych obiektów inżynierii lądowej i wodnej; wykonywanie instalacji elektrycznych; wykonywanie instalacji wodno-kanalizacyjnych, cieplnych, gazowych i klimatyzacyjnych i innych instalacji budowlanych, **38** usługi

telekomunikacyjne i teletransmisji, przetwarzanie danych; zarządzanie stronami internetowymi (hosting), **42** tworzenie i utrzymywanie stron internetowych dla osób trzecich, konwersja danych przez programy komputerowe, administrowanie sieciami i stronami komputerowymi.

(111) **260810** (220) 2012 09 18 (210) 404923
 (151) 2013 08 28 (441) 2013 01 07
 (732) ZALASIŃSKI ARTUR ZAKŁAD PRODUKCYJNO-HANDLOWY
 ZALBUT, Rudniki, PL.

(540) ARTURO VICCI
 (510), (511) **18** aktówki, bicze, uprząże, okucia do uprząży, imitacje skóry, ircha inna niż do czyszczenia, komplety podróżne jako wyroby skórzane, kuferki, przenośne kuferki na kosmetyki, kufry podróżne, laski, wykończenia i dekoracje ze skóry do mebli, nici ze skóry, obroże dla zwierząt, opakowania ze skóry, parasole, parasolki, pasy skórzane, plecaki, portfele, portmonetki, przeciwśloneczne parasole, pudełka ze skóry lub z skóry wtórnej, rzemienie skórzane, sakwy i sakiwki ze skóry, siatki na zakupy, skóra surowa, lub półprzetworzona, skóry, skórzane smycze, szkielety do torebek, torby na zakupy, torby podróżne, torby turystyczne, torebki, ubrania dla zwierząt, walizeczki, walizki ze skóry lub ze skóry wtórnej, walizy, wyroby rymarskie, **25** buty, cholewki do obuwia, krawaty, obcasy do obuwia, czubki do obuwia, okucia do obuwia, paski do obuwia, paski odzieżowe, obuwie, nakrycia głowy, odzież, ubrania.

(111) **260811** (220) 2012 09 18 (210) 404925
 (151) 2013 08 28 (441) 2013 01 07
 (732) DOCK-POL SPÓŁKA Z OGRANICZONĄ
 ODPOWIEDZIALNOŚCIĄ, Gdańsk, PL.
 (540)



Kolor znaku: czerwony, biały, czarny, żółty, szary

(531) 2.1.25, 19.7.1, 19.7.10, 19.7.23, 19.7.25, 24.13.4, 25.1.15, 27.5.1, 29.1.15

(510), (511) **33** wódka.

(111) **260812** (220) 2012 09 18 (210) 404934
 (151) 2013 08 29 (441) 2013 01 07
 (732) TELEWIZJA POLSKA SPÓŁKA AKCYJNA, Warszawa, PL.
 (540)



Kulfon

Kolor znaku: biały, brązowy, ciemnoczerwony, beżowy, żółty, jasnozielony, zielony, niebieski, czarny

(531) 4.5.2, 4.5.5, 27.5.1, 29.1.15

(510), (511) **03** środki wybielające i inne substancje stosowane w praniu; mydła; środki perfumeryjne, olejki eteryczne, kosmetyki, płyny do pielęgnacji włosów; środki do czyszczenia zębów, **06** brąz-wyroby artystyczne, figurki, statuetki z metali nieszlachetnych, pomniki metalowe, popiersia z metali nieszlachetnych, posągi z metali nieszlachetnych, **09** urządzenia i przyrządy; naukowe, fotograficzne, kinematograficzne, do celów dydaktycznych; magnetyczne nośni-

ki danych, nagrane dyski; automaty sprzedające i mechanizmy do urządzeń uruchamianych monetami; sprzęt przetwarzający dane i komputery, programy komputerowe, telewizyjne, audycje, filmy i reportaże utrwalone w formie multimedialnej, gry telewizyjne i komputerowe, **16** papier, karton i wyroby z tych materiałów nie ujęte w innych klasach, druki; wydawnictwa, czasopisma, książki; materiały introligatorskie; fotografie; materiały biurowe; kleje do celów biurowych lub domowych; materiały dla artystów; pędzle do malowania; maszyny do pisania i sprzęt biurowy z wyjątkiem mebli; materiały szkoleniowe i instruktażowe z wyjątkiem przyrządów; materiały z tworzyw sztucznych do pakowania nie ujęte w innych klasach; czcionki drukarskie; matryce drukarskie, **18** skóra i imitacja skóry, wyroby z tych materiałów nie ujęte w innych klasach; skóry zwierzęce, walizy i torby podróżne; tornistry, teczki; parasolki, parasole duże i laski, **25** odzież, obuwie, nakrycia głowy, **28** gry i zabawki; gry komputerowe inne niż telewizyjne i gry planszowe, artykuły sportowe i gimnastyczne nie ujęte w innych klasach; ozdoby choinkowe, karty do gry, **30** kawa, herbata, kakao i nienaturalna kawa; ryż; produkty zbożowe; wyroby cukiernicze i słodczyce; lody; cukier, miód, proszek do pieczenia, **32** wody mineralne i gazowane oraz inne napoje bezalkoholowe; napoje owocowe i soki owocowe; syropy i inne preparaty do produkcji napojów, **35** usługi reklamowe i produkcja reklam telewizyjnych, radiowych, kinowych i poprzez sieć komputerową i Internet, usługi w zakresie marketingu i public relations, usługi w zakresie transkrypcji i systematyzowania wiadomości tekstowych i cyfrowych, organizacja wystaw handlowych i reklamowych, usługi małej poligrafii, dystrybucja materiałów reklamowych, zgrupowanie na rzecz osób trzecich różnych towarów pozwalające nabywcy wygodnie je oglądać w sklepie wielobranżowym i w hurtowni, **38** przekazywanie fonii i/lub wizji także w systemie cyfrowym poprzez sieć telewizyjną satelitarną i Internet, rozpowszechnianie programów, reportaży i konkursów telewizyjnych lub radiowych, teleturniej, zbieranie i przekazywanie wiadomości poprzez sieć komunikacyjną, w tym sieć telewizyjną satelitarną i Internet, usługi w zakresie organizowania systemów transmisyjnych, **41** organizowanie, montaż i produkcja programów i imprez artystycznych, estradowych, sportowych, rekreacyjnych, usługi w zakresie organizowania nauki i szkoleń w dziedzinie multimedialnej, organizowanie konkursów edukacyjnych i/lub rozrywkowych, organizowanie imprez o charakterze edukacyjnym i kulturalnym, usługi wynajmu dekoracji, kostiumów i rekwizytów i studiów nagrań oraz sprzętu radiowego, telewizyjnego, kinematograficznego i nagrań, produkcja filmów, realizacja spektakli, **42** opracowywanie i wdrażanie programów komputerowych, wykonywanie opinii i badań w dziedzinie multimedialnej, prognozy pogody, **45** usługi w zakresie administrowania prawami własności intelektualnej, udzielania licencji z praw własności intelektualnej, pośrednictwa w obrocie prawami własności intelektualnej.

(111) **260813** (220) 2012 09 18 (210) 404938
 (151) 2013 08 27 (441) 2013 01 07
 (732) MISIEWICZ PIOTR SKOD TRADING, Piotrków Trybunalski, PL.
 (540) Bonded Leather
 (510), (511) **22** materiały obiciowe.

(111) **260814** (220) 2012 09 19 (210) 404986
 (151) 2013 10 24 (441) 2013 01 07
 (732) RANBAXY (POLAND) SPÓŁKA Z OGRANICZONĄ
 ODPOWIEDZIALNOŚCIĄ, Warszawa, PL.
 (540) FEMUDAR PLUS
 (510), (511) **05** leki, produkty farmaceutyczne, suplementy diety, produkty weterynaryjne i higieniczne, materiały opatrunkowe.

(111) **260815** (220) 2012 09 24 (210) 405085
 (151) 2013 10 16 (441) 2013 01 07
 (732) EICHSTÄDT KAROL P.P.H. KEWA-ECO, Bydgoszcz, PL.
 (540)



Adiuva Finance

Kolor znaku: niebieski, ciemnoniebieski, zielony, czarny, biały
 (531) 26.4.3, 26.4.7, 27.5.1, 29.1.14

(510), (511) **36** usługi finansowe dla przedsiębiorstw, doradztwo finansowe, usługi sprawdzania i czyszczenia BIK oraz innych rejestrów.

(111) **260816** (220) 2012 09 24 (210) 405097
 (151) 2013 11 04 (441) 2013 01 07
 (732) OLIMP LABORATORIES SPÓŁKA Z OGRANICZONĄ
 ODPOWIEDZIALNOŚCIĄ, Nagawczyna, PL.

(540) chelamass

(510), (511) **05** leki dla ludzi, leki pomocnicze i wspierające, leki w płynie, maści do celów farmaceutycznych, leki przeciw zaparciom, leki uspokajające, środki przeczyszczające, środki przeciwbólowe, preparaty medyczne na porost włosów, zioła lecznicze, hormony do celów medycznych, materiały opatrunkowe, bandaże higieniczne, bandaże opatrunkowe, gaza opatrunkowa, gazy dla celów medycznych, gąbka do ran, plastry do celów medycznych, balsamy do celów leczniczych, preparaty terapeutyczne do kąpeli, preparaty chemiczno-farmaceutyczne, bakteriologiczne, bakteryjne i biologiczne preparaty do celów medycznych, enzymy do celów farmaceutycznych i medycznych, sole do kąpeli mineralnych, substancje dietetyczne do celów leczniczych, artykuły spożywcze dla niemowląt, środki odkażające, środki sanitarne do celów leczniczych, odżywki wzmacniające zawierające preparaty parafarmaceutyczne stosowane profilaktycznie i dla rekonwalescentów i inna żywność dietetyczna i suplementy diety, **29** produkty mleczne, mleko, jogurty, kefiry, sery, proteiny mleczne, serwatki, napoje mleczne lub z przewagą mleka, białka jajek, proteiny spożywcze, ekstrakty mięsne, konserwowane, suszone i gotowane owoce i warzywa, oleje i tłuszcze jadalne, koncentraty i odżywki wysokobiałkowe wzbogacone witaminami i solami mineralnymi i aminokwasami, **30** pieczywo, pieczywo specjalne, pieczywo dietetyczne, mieszanki śniadaniowe, w tym: muesli, płatki kukurydziane, płatki owsiane, otręby, produkty mączne, produkty zbożowe, napoje kawowe i czekoladowe, soja, koncentraty i odżywki węglowodanowe i wysokoenergetyczne wzbogacone witaminami i solami mineralnymi, **32** napoje bezalkoholowe, aperitify bezalkoholowe, wyciągi z owoców, ekstrakty owocowe bezalkoholowe, woda gazowana i mineralna, soki, syropy do napojów, napoje serwatkowe, napoje z soków owoców, nektary owocowe, napoje proteinowe i węglowodanowe, napoje bezalkoholowe wzbogacone witaminami i solami mineralnymi, soki owocowe i warzywne, napoje energetyczne, **35** zgrupowanie na rzecz osób trzecich różnych towarów obejmujących: kosmetyki dla sportowców, kosmetyki wspomagające odchudzanie i codzienną pielęgnację ciała, perfumy i środki perfumeryjne, wody toaletowe, wody kolońskie, wody zapachowe, dezodoranty, antyperspiranty, olejki eteryczne, kremy i maści, maseczki kosmetyczne, mleczka kosmetyczne, talk kosmetyczny, mydła, mieszaniny zapachowe, preparaty do golenia i depilacji, kosmetyki do opalania, szampony, sole kąpielowe, kosmetyki do pielęgnacji włosów, środki do czyszczenia zębów, leki dla ludzi, leki pomocnicze i wspierające, leki w płynie, maści do celów farmaceutycznych, leki przeciw zaparciom, leki uspokajające, środki przeczyszczające, środki przeciwbólowe, preparaty medyczne na porost włosów, zioła lecznicze, hormony do celów medycznych, materiały opatrunkowe, bandaże higieniczne, bandaże opatrunkowe, gaza opatrunkowa, gazy dla celów medycznych, gąbka do ran, plastry do celów medycznych, balsamy do celów leczniczych, preparaty terapeutyczne do kąpeli, preparaty chemiczno-farmaceutyczne, bakteriologiczne, bakteryjne i biologiczne preparaty do celów medycznych, enzymy do celów farmaceutycznych i medycznych, sole do kąpeli mineralnych, substancje dietetyczne do celów leczniczych, artykuły spożywcze dla niemowląt, środki odkażające, środki sanitarne do celów leczniczych, odżywki wzmacniające zawierające preparaty parafarmaceutyczne stosowane profilaktycznie i dla rekonwalescentów, produkty mleczne, mleko, jogurty, kefiry, sery, proteiny mleczne, serwatki, napoje mleczne lub z przewagą mleka, białka jajek, proteiny spożywcze, ekstrakty mięsne, konserwowane, suszone i gotowane owoce i warzywa, oleje i tłuszcze jadalne, koncentraty i odżywki wysokobiałkowe wzbogacone witaminami i solami mineralnymi, aminokwasami, pieczywo, pieczywo specjalne, pieczywo dietetyczne, mieszanki śniadaniowe, w tym: muesli, płatki kukurydziane, płatki owsiane, otręby, produkty mączne, produkty zbożowe, napoje kawowe i czekoladowe, soja, koncentraty i odżywki węglowodanowe i wysokoenergetyczne wzbogacone witaminami i solami mineralnymi, napoje bezalkoholowe, aperitify bezalkoholowe, wyciągi z owoców, ekstrakty owocowe

bezalkoholowe, woda gazowana i mineralna, soki, syropy do napojów, napoje serwatkowe, napoje z soków owoców, nektary owocowe, napoje proteinowe i węglowodanowe, napoje bezalkoholowe wzbogacone witaminami i solami mineralnymi, soki owocowe i warzywne, napoje energetyczne, pozwalające nabywcy wygodnie je oglądać i kupować w sklepach, hurtowniach oraz na stronie internetowej, sprzedaż towarów za pośrednictwem sklepu internetowego, usługi reklamowe i marketingowe.

(111) **260817** (220) 2012 09 24 (210) 405098
(151) 2013 11 04 (441) 2013 01 07
(732) OLIMP LABORATORIES SPÓŁKA Z OGRANICZONĄ
ODPOWIEDZIALNOŚCIĄ, Nagawczyna, PL.

(540) chelamaks
(510), (511) **05** leki dla ludzi, leki pomocnicze i wspierające, leki w płynie, maści do celów farmaceutycznych, leki przeciw zaparciom, leki uspokajające, środki przeczyszczające, środki przeciwbólowe, preparaty medyczne na porost włosów, zioła lecznicze, hormony do celów medycznych, materiały opatrunkowe, bandaże higieniczne, bandaż opatrunkowy, gaza opatrunkowa, gazy dla celów medycznych, gąbka do ran, plastry do celów medycznych, balsamy do celów leczniczych, preparaty terapeutyczne do kąpieli, preparaty chemiczno-farmaceutyczne, bakteriologiczne, bakteryjne i biologiczne preparaty do celów medycznych, enzymy do celów farmaceutycznych i medycznych, sole do kąpieli mineralnych, substancje dietetyczne do celów leczniczych, artykuły spożywcze dla niemowląt, środki odkażające, środki sanitarne do celów leczniczych, odżywki wzmacniające zawierające preparaty parafarmaceutyczne stosowane profilaktycznie i dla rekonwalescentów i inna żywność dietetyczna i suplementy diety, **29** produkty mleczne, mleko, jogurty, kefir, sery, proteiny mleczne, serwatki, napoje mleczne lub z przewagą mleka, białka jajek, proteiny spożywcze, ekstrakty mięsne, konserwowane, suszone i gotowane owoce i warzywa, oleje i tłuszcze jadalne, koncentraty i odżywki wysokobiałkowe wzbogacone witaminami, solami mineralnymi i aminokwasami, **30** pieczywo, pieczywo specjalne, pieczywo dietetyczne, mieszanki śniadaniowe, w tym: muesli, płatki kukurydziane, płatki owsiane, otręby, produkty mączne, produkty zbożowe, napoje kawowe i czekoladowe, soja, koncentraty i odżywki węglowodanowe i wysokoenergetyczne wzbogacone witaminami i solami mineralnymi, **32** napoje bezalkoholowe, aperitify bezalkoholowe, wyciągi z owoców, ekstrakty owocowe bezalkoholowe, woda gazowana i mineralna, soki, syropy do napojów, napoje serwatkowe, napoje z soków owoców, nektary owocowe, napoje proteinowe i węglowodanowe, napoje bezalkoholowe wzbogacone witaminami i solami mineralnymi, soki owocowe i warzywne, napoje energetyczne, **35** zgrupowanie na rzecz osób trzecich różnych towarów obejmujących: kosmetyki dla sportowców, kosmetyki wspomagające oddech i codzienną pielęgnację ciała, perfumy i środki perfumeryjne, wody toaletowe, wody kolońskie, wody zapachowe, dezodoranty, antyperspiranty, olejki eteryczne, kremy i maści, maseczki kosmetyczne, maseczka kosmetyczna, talk kosmetyczny, mydła, mieszaniny zapachowe, preparaty do golenia i depilacji, kosmetyki do opalania, szampony, sole kąpielowe, kosmetyki do pielęgnacji włosów, środki do czyszczenia zębów, leki dla ludzi, leki pomocnicze i wspierające, leki w płynie, maści do celów farmaceutycznych, leki przeciw zaparciom, leki uspokajające, środki przeczyszczające, środki przeciwbólowe, preparaty medyczne na porost włosów, zioła lecznicze, hormony do celów medycznych, materiały opatrunkowe, bandaż higieniczny, bandaż opatrunkowy, gaza opatrunkowa, gazy dla celów medycznych, gąbka do ran, plastry do celów medycznych, balsamy do celów leczniczych, preparaty terapeutyczne do kąpieli, preparaty chemiczno-farmaceutyczne, bakteriologiczne, bakteryjne i biologiczne preparaty do celów medycznych, enzymy do celów farmaceutycznych i medycznych, sole do kąpieli mineralnych, substancje dietetyczne do celów leczniczych, artykuły spożywcze dla niemowląt, środki odkażające, środki sanitarne do celów leczniczych, odżywki wzmacniające zawierające preparaty para farmaceutyczne stosowane profilaktycznie i dla rekonwalescentów, produkty mleczne, mleko, jogurty, kefir, sery, proteiny mleczne, serwatki, napoje mleczne lub z przewagą mleka, białka jajek, proteiny spożywcze, ekstrakty mięsne, konserwowane, suszone i gotowane owoce i warzywa, oleje i tłuszcze jadalne, koncentraty i odżywki wysokobiałkowe wzbogacone witaminami i solami mineralnymi, aminokwasami, pieczywo, pieczywo specjalne, pieczywo dietetyczne, mieszanki śniadaniowe,

w tym: muesli, płatki kukurydziane, płatki owsiane, otręby, produkty mączne, produkty zbożowe, napoje kawowe i czekoladowe, soja, koncentraty i odżywki węglowodanowe i wysokoenergetyczne wzbogacone witaminami i solami mineralnymi, napoje bezalkoholowe, aperitify bezalkoholowe, wyciągi z owoców, ekstrakty owocowe bezalkoholowe, woda gazowana i mineralna, soki, syropy do napojów, napoje serwatkowe, napoje z soków owoców, nektary owocowe, napoje proteinowe i węglowodanowe, napoje bezalkoholowe wzbogacone witaminami i solami mineralnymi, soki owocowe i warzywne, napoje energetyczne, pozwalające nabywcy wygodnie je oglądać i kupować w sklepach, hurtowniach oraz na stronie internetowej, sprzedaż towarów za pośrednictwem sklepu internetowego, usługi reklamowe i marketingowe.

(111) **260818** (220) 2012 09 24 (210) 405103
(151) 2013 11 04 (441) 2013 01 07
(732) AFLOFARM FARMACJA POLSKA SPÓŁKA Z OGRANICZONĄ
ODPOWIEDZIALNOŚCIĄ, Pabianice, PL.

(540) elitasono
(510), (511) **03** mydła, środki perfumeryjne, olejki eteryczne, kosmetyki, płyny do pielęgnacji włosów, środki do czyszczenia zębów, maści kosmetyczne, **05** produkty farmaceutyczne, środki sanitarne do celów medycznych; substancje dietetyczne do celów leczniczych; suplementy diety do celów zdrowotnych; żywność dla niemowląt; zioła lecznicze, ekstrakty roślinne o przeznaczeniu leczniczym, środki odkażające, fungicydy, herbicydy, **29** suplementy diety, środki dietetyczne, produkty uzupełniające dietę, żywność dietetyczna-inne niż do celów leczniczych i/lub zdrowotnych; produkty zawierające witaminy i/lub minerały, i/lub substancje roślinne-przeznaczone do innych celów niż farmaceutyczny lub leczniczy lub zdrowotny; środki specjalnego przeznaczenia żywieniowego-na bazie produktów zawartych w tej klasie.

(111) **260819** (220) 2012 09 24 (210) 405105
(151) 2013 11 04 (441) 2013 01 07
(732) AKCES SPÓŁKA Z OGRANICZONĄ ODPOWIEDZIALNOŚCIĄ,
Nakło nad Notecią, PL.
(540)

COLEX

Kolor znaku: szary, niebieski

(531) 1.15.23, 26.11.3, 26.11.8, 26.11.12, 27.5.1, 29.1.12
(510), (511) **17** złącza wieloredukcyjne zatrzaskowe z kielichem i uszczelką, złącza wieloredukcyjne z kielichem i uszczelką, złącza wieloredukcyjne, złącza zatrzaskowe.

(111) **260820** (220) 2012 09 24 (210) 405106
(151) 2013 11 04 (441) 2013 01 07
(732) AKCES SPÓŁKA Z OGRANICZONĄ ODPOWIEDZIALNOŚCIĄ,
Nakło nad Notecią, PL.
(540)

MONOLEX

Kolor znaku: niebieski, szary

(531) 1.15.23, 26.11.3, 26.11.5, 26.11.8, 26.11.12, 27.5.1, 29.1.12
(510), (511) **17** złącza uniwersalne WC, złącza wieloredukcyjne z kielichem i uszczelką, złącza wieloredukcyjne.

(111) **260821** (220) 2007 04 27 (210) 324694
(151) 2013 03 19 (441) 2007 08 06
(732) EAFP POLSKA Spółka z ograniczoną odpowiedzialnością,
Warszawa, PL.

(540) Certyfikat EFP
(510), (511) **36** usługi związane z ubezpieczeniami, sprawami finansowymi, monetarnymi oraz z nieruchomościami, **41** usługi edukacyjne, organizacja nauczania, kształcenie praktyczne na wszystkich szczeblach kształcenia zawodowego, prowadzenie egzaminów i potwierdzanie nabytych kwalifikacji odpowiednimi dyplomami,

prowadzenie dydaktyki także drogą elektroniczną (e-learning), usługi wydawnicze, publikowanie tekstów za wyjątkiem tekstów reklamowych, książek, podręczników, skryptów, materiałów do nauczania za wyjątkiem materiałów reklamowych także ich publikowanie elektroniczne on-line.

(111) **260822** (220) 2011 04 13 (210) 384077
 (151) 2012 12 17 (441) 2011 07 18
 (732) QUEST SPÓŁKA Z OGRANICZONĄ ODPOWIEDZIALNOŚCIĄ,
 Warszawa, PL.
 (540)



Kolor znaku: niebieski, brązowy

(531) 27.5.1, 29.1.12
 (510), (511) **11** urządzenia i sprzęt oświetleniowy, **35** usługi agencji importowo-eksportowych; grupowanie i eksponowanie towarów osób trzecich w sklepach i/lub hurtowniach z artykułami branży oświetleniowej oraz związanych z tą branżą urządzeń i przyrządów elektrycznych, w celu umożliwienia nabywcom dogodnego ich oglądania i dokonywania zakupów, **39** transport, dystrybucja i magazynowanie towarów branży oświetleniowej oraz związanych z tą branżą urządzeń i przyrządów elektrycznych.

(111) **260823** (220) 2011 04 13 (210) 384080
 (151) 2013 04 12 (441) 2011 07 18
 (732) ORLICKI PAWEŁ, Warszawa, PL.
 (540) ORLICKI

(510), (511) **11** urządzenia i sprzęt oświetleniowy, **35** usługi agencji importowo-eksportowych, grupowanie i eksponowanie towarów osób trzecich w sklepach i/lub hurtowniach z artykułami branży oświetleniowej oraz związanych z tą branżą urządzeń i przyrządów elektrycznych, w celu umożliwienia nabywcom dogodnego ich oglądania i dokonywania zakupów, **42** usługi projektowe w zakresie instalacji, urządzeń i sprzętu oświetleniowego.

(111) **260824** (220) 2012 04 03 (210) 399011
 (151) 2013 11 07 (441) 2012 07 16
 (732) STOLLAR SYSTEMY OKIENNE GODLEWSKA SPÓŁKA JAWNA,
 Suwałki, PL.
 (540)



Kolor znaku: biały, czarny, czerwony

(531) 26.4.1, 26.4.4, 27.5.1, 29.1.13
 (510), (511) **06** drzwi metalowe, okna metalowe, **19** drzwi niemetalowe, okna niemetalowe, **37** instalowanie drzwi i okien, **39** transport samochodowy, **40** obróbka drewna.

(111) **260825** (220) 2012 08 02 (210) 403586
 (151) 2013 10 29 (441) 2012 11 05
 (732) WIELKA LITERA SPÓŁKA Z OGRANICZONĄ
 ODPOWIEDZIALNOŚCIĄ, Warszawa, PL.
 (540)



(531) 26.1.1, 27.5.1
 (510), (511) **09** zapisane nośniki dźwięku, tekstu i obrazu, w tym płyty fonograficzne, płyty CD i DVD, dyski optyczne przeznaczone do odtwarzania w urządzeniach multimedialnych, nośniki dźwięku, tekstu i obrazu zapisane w formacie mp3, nośniki dźwięku, tekstu i obrazu zapisane w formacie przystosowanym do odtwarzania

przez komputery i telefony komórkowe, audiobooki, e-booki, programy komputerowe, w tym oprogramowanie do odtwarzania e-booków, programy multimedialne, gry komputerowe, interaktywne gry komputerowe, gry elektroniczne, **16** książki, druki, albumy, czasopisma, publikacje i wydawnictwa cykliczne i okazjonalne, fotografie, reprodukcje, reprodukcje graficzne, materiały piśmienne, afisze, plakaty, bilety, foldery, broszury, prospekty, katalogi, materiały informacyjne i reklamowe, kalendarze, notatniki, notesy podręczne, okładki, obwoluty, teczki, nalepki, emblematy, pocztówki, papier listowy, koperty, **35** usługi prowadzenia sklepu i hurtowni z książkami, audiobookami, e-bookami, programami komputerowymi, w tym oprogramowaniem do odtwarzania e-booków, filmami, wydawnictwami muzycznymi, czytnikami e-booków, usługi prowadzenia detalicznej i hurtowej sprzedaży z wykorzystaniem telekomunikacji i Internetu oraz usługi sprzedaży wysyłkowej i katalogowej książek, audiobooków, e-booków, programów komputerowych, w tym oprogramowania do odtwarzania e-booków filmów, wydawnictw muzycznych, czytników e-booków, doręczanie gazet osobom trzecim, usługi przeglądu prasy, organizowanie wystaw w celach handlowych i reklamowych, pokazy towarów, promocja sprzedaży dla osób trzecich, prezentowanie produktów w mediach dla celów sprzedaży detalicznej, publikowanie tekstów sponsorowanych, kolportaż próbek, reklamy, reklama za pośrednictwem sieci komputerowej, publikowanie tekstów reklamowych, rozpowszechnianie materiałów reklamowych, dystrybucja upominków reklamowych, reklama korespondencyjna, organizowanie w celach reklamowych konkursów z nagrodami, komputerowe zarządzanie plikami, zarządzanie zbiorami informatycznymi, pozyskiwanie danych do komputerowych baz danych, systematyzacja danych w komputerowych bazach danych, sortowanie danych w bazach danych, wyszukiwanie w komputerowych bazach danych, wyszukiwanie informacji w plikach komputerowych dla osób trzecich, edycja tekstów, **38** usługi portalu internetowego, w tym usługi telekomunikacyjne świadczone przez portal internetowy, przesyłanie informacji tekstowych i obrazowych za pośrednictwem Internetu, usługi dostarczania danych on-line z komputerowych baz danych, usługi dostępu do internetowych baz danych, usługi poczty elektronicznej, udostępnianie Internetu dla forum dyskusyjnego i czatu internetowego, obsługa internetowych forów dyskusyjnych, przesyłanie informacji tekstowej i obrazowej za pomocą komputera, rozpowszechnianie programów i informacji za pośrednictwem sieci informatycznych, spersonalizowane usługi telekomunikacyjne z wykorzystaniem sieci informatycznych zapewniające dostęp do informacji i danych indywidualnie określonych dla każdego abonenta, w tym do e-booków, audiobooków, programów komputerowych, plików muzycznych i audiowizualnych, usługi telekomunikacyjne przeznaczone do obsługi sprzedaży towarów i usług poprzez bezpośrednią komunikację z klientem, usługi ogłoszeń elektronicznych, **39** usługi w zakresie dostarczania towarów, dostarczania towarów zamówionych korespondencyjnie, dystrybucja towarów i przesyłek, magazynowanie, pakowanie i sortowanie towarów, **41** publikowanie książek, publikowanie tekstów innych niż reklamowe, publikacje on-line książek i periodyków, publikowanie blogów internetowych, publikowanie e-booków i audiobooków, udostępnianie on-line publikacji elektronicznych w tym e-booków i audiobooków, nie do pobierania z sieci komputerowych usługi dostarczania za pośrednictwem sieci komputerowych plików muzycznych, tekstowych, wizualnych, audio-wizualnych oraz plików i programów multimedialnych w formatach przystosowanych do odtwarzania i odczytu przez komputery i telefony komórkowe, w tym e-booków i audiobooków, udostępnianie utworów muzycznych, tekstowych, wizualnych, audio-wizualnych oraz plików i programów multimedialnych, e-booków i audiobooków na portalach i stronach internetowych, dostarczanie rozrywki i usług edukacyjnych za pośrednictwem Internetu, **45** usługi administrowania prawami własności intelektualnej i udzielania licencji w zakresie praw własności intelektualnej, usługi pośrednictwa w obrocie prawami własności intelektualnej, doradztwo w zakresie własności intelektualnej.

(111) **260826** (220) 2012 08 02 (210) 403587
 (151) 2013 10 29 (441) 2012 11 05
 (732) WIELKA LITERA SPÓŁKA Z OGRANICZONĄ
 ODPOWIEDZIALNOŚCIĄ, Warszawa, PL.

(540)



(531) 26.1.1, 27.5.1

(510), (511) **09** zapisane nośniki dźwięku, tekstu i obrazu, w tym płyty fonograficzne, płyty CD i DVD, dyski optyczne przeznaczone do odtwarzania w urządzeniach multimedialnych, nośniki dźwięku, tekstu i obrazu zapisane w formacie mp3, nośniki dźwięku, tekstu i obrazu zapisane w formacie przystosowanym do odtwarzania przez komputery i telefony komórkowe, audiobooki, e-booki, programy komputerowe, w tym oprogramowanie do odtwarzania e-booków, programy multimedialne, gry komputerowe, interaktywne gry komputerowe, gry elektroniczne, **16** książki, druki, albumy, czasopisma, publikacje i wydawnictwa cykliczne i okazjonalne, fotografie, reprodukcje, reprodukcje graficzne, materiały piśmienne, afisze, plakaty, bilety, foldery, broszury, prospekty, katalogi, materiały informacyjne i reklamowe, kalendarze, notatniki, notesy podręczne, okładki, obwoluty, teczki, nalepki, emblematy, pocztówki, papier listowy, koperty, **35** usługi prowadzenia sklepu i hurtowni z książkami, audiobookami, e-bookami, programami komputerowymi, w tym oprogramowaniem do odtwarzania e-booków, filmami, wydawnictwami muzycznymi, czytnikami e-booków, usługi prowadzenia detalicznej i hurtowej sprzedaży z wykorzystaniem telekomunikacji i Internetu oraz usługi sprzedaży wysyłkowej i katalogowej książek, audiobooków, e-booków, programów komputerowych, w tym oprogramowania do odtwarzania e-booków filmów, wydawnictw muzycznych, czytników e-booków, doręczanie gazet osobom trzecim, usługi przeglądu prasy, organizowanie wystaw w bazach danych i reklamowych, pokazy towarów, promocja sprzedaży dla osób trzecich, prezentowanie produktów w mediach dla celów sprzedaży detalicznej, publikowanie tekstów sponsorowanych, kolportaż próbek, reklamy, reklama za pośrednictwem sieci komputerowej, publikowanie tekstów reklamowych, rozpowszechnianie materiałów reklamowych, dystrybucja upominków reklamowych, reklama korespondencyjną, organizowanie w celach reklamowych konkursów z nagrodami, komputerowe zarządzanie plikami, zarządzanie zbiorami informatycznymi, pozyskiwanie danych do komputerowych baz danych, systematyzacja danych w komputerowych bazach danych, sortowanie danych w bazach danych, wyszukiwanie w komputerowych bazach danych, wyszukiwanie informacji w plikach komputerowych dla osób trzecich, edycja tekstów, **38** usługi portalu internetowego, w tym usługi telekomunikacyjne świadczone przez portal internetowy, przesyłanie informacji tekstowych i obrazowych za pośrednictwem Internetu, usługi dostarczania danych on-line z komputerowych baz danych, usługi dostępu do internetowych baz danych, usługi poczty elektronicznej, udostępnianie Internetu dla forum dyskusyjnego i czatu internetowego, obsługa internetowych forów dyskusyjnych, przesyłanie informacji tekstowej i obrazowej za pomocą komputera, rozpowszechnianie programów i informacji za pośrednictwem sieci informatycznych, spersonalizowane usługi telekomunikacyjne z wykorzystaniem sieci informatycznych zapewniające dostęp do informacji i danych indywidualnie określonych dla każdego abonenta, w tym do e-booków, audiobooków, programów komputerowych, plików muzycznych i audiowizualnych, usługi telekomunikacyjne przeznaczone do obsługi sprzedaży towarów i usług poprzez bezpośrednią komunikację z klientem, usługi ogłoszeń elektronicznych, **39** usługi w zakresie dostarczania towarów, dostarczania towarów zamówionych korespondencyjnie, dystrybucja towarów i przesyłek, magazynowanie, pakowanie i sortowanie towarów, **41** publikowanie książek, publikowanie tekstów innych niż reklamowe, publikacje on-line książek i periodyków, publikowanie blogów internetowych, publikowanie e-booków i audiobooków, udostępnianie on-line publikacji elektronicznych w tym e-booków i audiobooków, nie do pobierania z sieci komputerowych usługi dostarczania za pośrednictwem sieci komputerowych plików muzycznych, tekstowych, wizualnych, audio-wizualnych oraz plików i programów multimedialnych w formatach przystosowanych do odtwarzania i odczytu przez komputery i telefony komórkowe, w tym e-booków i audiobooków, udostępnianie utworów muzycznych, tekstowych, wizualnych, audio-wizualnych oraz plików i programów multimedialnych, e-booków i audiobooków na portalach i stronach internetowych, dostarczanie rozrywki i usług edukacyjnych za pośrednictwem Internetu, **45** usługi administrowania prawami własności intelektualnej i udzielania licencji w zakresie praw własności inte-

lektualnej, usługi pośrednictwa w obrocie prawami własności intelektualnej, doradztwo w zakresie własności intelektualnej.

(111) **260827** (220) 2012 08 16 (210) 403999
 (151) 2013 11 05 (441) 2012 11 19
 (732) KOPALNIA TORFU I KRUSZYWA SPÓŁKA Z OGRANICZONĄ ODPOWIEDZIALNOŚCIĄ, Konin, PL.
 (540)



Kolor znaku: zielony, czarny

(531) 24.15.13, 26.1.1, 27.5.1, 29.1.12
 (510), (511) **01** torf do celów ogrodniczych i nawozowych, **19** kruszywa w postaci piasku, żwiru, kamieni.

(111) **260828** (220) 2012 08 24 (210) 404231
 (151) 2013 11 07 (441) 2012 12 03
 (732) VISPRO T. WAPIŃSKI, Z. SOBIESZCZAŃSKI SPÓŁKA JAWNA, Rzeszów, PL.
 (540)



Kolor znaku: czarny, czerwony

(531) 9.1.10, 27.5.1, 29.1.12
 (510), (511) **44** szpital, opieka i pomoc medyczna, opieka zdrowotna, usługi klinik medycznych, usługi położnych.

(111) **260829** (220) 2012 08 24 (210) 404233
 (151) 2013 11 07 (441) 2012 12 03
 (732) KVAM SPÓŁKA Z OGRANICZONĄ ODPOWIEDZIALNOŚCIĄ, Ogorzele, PL.
 (540) A4G

(510), (511) **31** dodatki do pasz nie do celów leczniczych, pasze, mieszanki paszowe dietetyczne, mieszanki paszowe uzupełniające.

(111) **260830** (220) 2012 08 24 (210) 404235
 (151) 2013 11 07 (441) 2012 12 03
 (732) KVAM SPÓŁKA Z OGRANICZONĄ ODPOWIEDZIALNOŚCIĄ, Ogorzele, PL.
 (540) BACFORT

(510), (511) **31** dodatki do pasz nie do celów leczniczych, pasze, mieszanki paszowe dietetyczne, mieszanki paszowe uzupełniające.

(111) **260831** (220) 2012 08 24 (210) 404236
 (151) 2013 11 07 (441) 2012 12 03
 (732) KVAM SPÓŁKA Z OGRANICZONĄ ODPOWIEDZIALNOŚCIĄ, Ogorzele, PL.
 (540) AMIKON

(510), (511) **31** dodatki do pasz nie do celów leczniczych, pasze, mieszanki paszowe dietetyczne, mieszanki paszowe uzupełniające.

(111) **260832** (220) 2012 08 24 (210) 404238
 (151) 2013 11 07 (441) 2012 12 03
 (732) IZBA GOSPODARCZA KOMUNIKACJI MIEJSKIEJ, Warszawa, PL.
 (540)



Kolor znaku: niebieski, biały

(531) 1.17.11, 18.1.7, 18.1.8, 26.4.2, 26.4.16, 27.5.1, 29.1.12
 (510), (511) **39** transport pasażerski.

(111) **260833** (220) 2012 08 28 (210) 404318
 (151) 2013 11 06 (441) 2012 12 03
 (732) CODILIME SPÓŁKA Z OGRANICZONĄ
 ODPOWIEDZIALNOŚCIĄ, Warszawa, PL.
 (540)



Kolor znaku: zielony, czarny

(531) 5.7.12, 27.5.1, 29.1.12

(510), (511) **25** bluzki, bluzy, kombinezony, bandany na szyję, bezrękawniki, czapki jako nakrycia głowy, kąpielówki, kieszenie do odzieży, kostiumy kąpielowe, koszule, krawaty, nakrycia głowy, nakrycia głowy jako odzież, odzież, odzież gotowa, swetry, t-shirty, **35** agencje reklamowe, badania marketingowe, badania rynku, usługi porównywania cen, doradztwo w zakresie organizacji i zarządzania działalnością gospodarczą, doradztwo w zakresie zarządzania działalnością gospodarczą, edytorskie usługi w dziedzinie reklamy, zarządzanie w zakresie zamówień w handlu, wyceny handlowe, agencje importowo-eksportowe, pozyskiwanie danych do komputerowych baz danych, systematyzacja danych w komputerowych bazach danych, komputerowe zarządzanie plikami, uaktualnianie materiałów reklamowych, prezentowanie produktów w mediach dla celów sprzedaży detalicznej, doradztwo dotyczące organizowania działalności gospodarczej, rozlepianie plakatów reklamowych, wyszukiwanie informacji w plikach komputerowych dla osób trzecich, prezentowanie produktów w mediach dla celów sprzedaży detalicznej, promocja sprzedaży dla osób trzecich, public relations, agencja public relations, publikowanie tekstów sponsorowanych, reklama, rozpowszechnianie materiałów reklamowych w postaci ulotek, prospektów, druków, próbek, reklama billboardowa, reklama za pośrednictwem sieci komputerowej, wynajmowanie przestrzeni reklamowej, uaktualnianie materiału reklamowego, tworzenie tekstów reklamowych i sponsorowanych, rozpowszechnianie ogłoszeń reklamowych, wynajmowanie nośników reklamowych, reklamy korespondencyjne, przygotowywanie reklamy prasowej, reklamy radiowe, reklamy telewizyjne, rozpowszechnianie ogłoszeń reklamowych, sortowanie danych w bazach komputerowych, promocja sprzedaży dla osób trzecich, tworzenie tekstów reklamowych i sponsorowanych, uaktualnianie materiałów reklamowych, kreowanie wizerunku firm, usług, towarów, wynajem czasu reklamowego we wszystkich środkach przekazu, wyszukiwanie w komputerowych bazach danych, usługi zaopatrzenia osób trzecich w postaci zakupów produktów i usług dla innych przedsiębiorstw, **42** doradztwo w sprawach sprzętu komputerowego, doradztwo w zakresie oprogramowania komputerowego, dostarczanie i opracowywanie wyszukiwarek internetowych, instalacje oprogramowania komputerowego, doradztwo w zakresie sprzętu komputerowego, odzyskiwanie danych komputerowych, programowanie komputerów, projektowanie systemów komputerowych, konserwacja oprogramowania komputerowego, odzyskiwanie danych komputerowych, aktualizacja oprogramowania komputerowego, instalacje oprogramowania komputerowego, konserwacja oprogramowania komputerowego, powielanie oprogramowania komputerowego, projektowanie oprogramowania komputerowego, wypożyczanie oprogramowania komputerowego, projektowanie systemów komputerowych, wypożyczanie serwerów jako hosting, wynajmowanie i udostępnianie zasobów serwerów i sieci komputerowych, dostarczanie i opracowywanie wyszukiwarek internetowych.

(111) **260834** (220) 2012 08 29 (210) 404335
 (151) 2013 11 06 (441) 2012 12 03
 (732) NIO LAB POLSKA SPÓŁKA Z OGRANICZONĄ
 ODPOWIEDZIALNOŚCIĄ, Karolew, PL.
 (540)



Kolor znaku: pomarańczowy, zielony

(531) 27.5.1, 29.1.12

(510), (511) **10** igły do celów medycznych, kaniule, wenflony, chirurgiczne aparatura i instrumenty, rurki drenażowe do celów medycznych, strzykawki do celów medycznych.

(111) **260835** (220) 2012 09 24 (210) 405107
 (151) 2013 11 04 (441) 2013 01 07
 (732) SIEWIELEC TADEUSZ PRZEDSIĘBIORSTWO EKOLOGICZNE
 EKOFLORA, Kraśnik, PL.
 (540) SUPEREKOSOL
 (510), (511) **01** nawozy.

(111) **260836** (220) 2012 09 24 (210) 405108
 (151) 2013 11 04 (441) 2013 01 07
 (732) KUBIT EWA KOSPLAST, Kosowo, PL.
 (540)



Kolor znaku: niebieski, ciemnoszary

(531) 26.11.1, 26.11.12, 27.5.1, 29.1.12

(510), (511) **11** syfony brodzikowe.

(111) **260837** (220) 2012 09 24 (210) 405112
 (151) 2013 11 04 (441) 2013 01 07
 (732) KANCELARIA HAWK SPÓŁKA Z OGRANICZONĄ
 ODPOWIEDZIALNOŚCIĄ SPÓŁKA KOMANDYTOWA, Kalisz, PL.
 (540)



Kolor znaku: czarny, szary

(531) 27.5.1, 29.1.12

(510), (511) **45** usługi prawne.

(111) **260838** (220) 2012 09 24 (210) 405118
 (151) 2013 11 04 (441) 2013 01 07
 (732) SOBAŃSKI WŁODZIMIERZ MARAGA STREFA SPA, Poznań, PL.
 (540)



Kolor znaku: beżowy, fioletowy, pomarańczowy, jasnożółty, ciemnożółty, jasnoróżowy

(531) 5.5.19, 5.5.20, 5.5.21, 27.5.1, 29.1.15

(510), (511) **35** sprzedaż kosmetyków do pielęgnacji ciała i twarzy, **44** usługi związane z higieną i pielęgnacją urody istot ludzkich.

(111) **260839** (220) 2012 09 24 (210) 405122
 (151) 2013 11 04 (441) 2013 01 07
 (732) NOVARTIS AG, Bazylea, CH.
 (540) MELOXILEK
 (510), (511) **05** preparaty farmaceutyczne do stosowania u ludzi.

(111) **260840** (220) 2012 09 25 (210) 405128
 (151) 2013 11 04 (441) 2013 01 07
 (732) KOWENZOWSKI JERZY PRZEDSIĘBIORSTWO PRODUKCJI
 HANDLU I USŁUG EXPORT-IMPORT TEGA, Sanok, PL.

(540)



Kolor znaku: biały, szary, niebieski, żółty, zielony, czerwony, jasnozielony, ciemnoróżowy

(531) 3.13.1, 3.13.24, 27.5.1, 29.1.15

(510), (511) **20** meble dziecięce, **21** wianienki dla niemowląt przenośne, stojaki pod wianienki, foteliki do kąpielii, nocniki, pojemniki na pieluchy, **35** usługi handlu hurtowego i detalicznego, import i eksport, promocja sprzedaży dla osób trzecich w zakresie: mebli dziecięcych, pojemników na zabawki, pojemników na pieluchy, pojemników podróżnych, przewijaków podróżnych, piaskownic, śliniaków, gąbek do kąpielii, nocników, fotelików dziecięcych do pojazdów.

(111) **260841** (220) 2010 11 22 (210) 378014

(151) 2013 09 26 (441) 2011 02 28

(732) KJB SPÓŁKA Z OGRANICZONĄ ODPOWIEDZIALNOŚCIĄ, Warszawa, PL.

(540)



Kolor znaku: pomarańczowy

(531) 5.7.13, 27.5.1, 29.1.1

(510), (511) **35** usługi w zakresie detalicznej i hurtowej sprzedaży następujących towarów: artykuły chemii gospodarczej i utrzymania czystości, artykuły higieniczne, kosmetyki, substancje dietetyczne do celów leczniczych, żywność dla niemowląt, parafarmaceutyki, leki pomocnicze wspierające terapię, artykuły gospodarstwa domowego, produkty spożywcze pochodzenia zwierzęcego, mięso, ryby, drób, dziczyzna, konserwowane, suszone i gotowane owoce i warzywa, jaja, mleko i produkty mleczne, oleje i tłuszcze jadalne, produkty spożywcze pochodzenia roślinnego, kawa, herbata, kakao, cukier, ryż, mąka i produkty zbożowe, chleb, pieczywo, wyroby cukiernicze i słodczyce, miód, drożdże, proszek do pieczenia, sól, musztarda, ocet, sosy, przyprawy, produkty ogrodnicze, rolne i leśne, kwiaty naturalne, świeże owoce i warzywa, piwo, wody mineralne i gazowane oraz inne napoje bezalkoholowe, napoje owocowe i soki owocowe, napoje alkoholowe, tytoń, papierosy, zapałki.

(111) **260842** (220) 2011 09 02 (210) 389734

(151) 2013 10 21 (441) 2011 12 05

(732) OPTIMUM MARK SPÓŁKA Z OGRANICZONĄ ODPOWIEDZIALNOŚCIĄ, Warszawa, PL.

(540)



Kolor znaku: pomarańczowy, biały

(531) 1.15.7, 26.1.2, 26.4.2, 27.5.1, 29.1.12

(510), (511) **07** maszyny do szycia, krawalnice do chleba, kuchenne urządzenia elektryczne, miksery elektryczne, młynki domowe elektryczne, noże elektryczne, odkurzacze, torby do odkurzaczy, węże do odkurzaczy, otwieracze do puszek elektryczne, elektryczne wyciskacze do owoców, młynki do pieprzu inne niż ręczne, pralki, pralki automatyczne, roboty kuchenne elektryczne, wiertarki ręczne elektryczne, zmywarki do naczyń, **08** narzędzia i przyrządy ręczne (o napędzie ręcznym); wyroby nożownicze, widelce i łyżki; broń biała; ostrza (maszynki do golenia); cążki do obcinania paznokci, czerpaki, chochle,

elektryczne lub nieelektryczne przybory do depilacji, dziadki do orzechów, zestawy do golenia, grabie, grace, motyczki, grzebień, imadła, zestawy do manicure, łyżki, moździerz, noże, widelce, osetki, zestawy do pedicure, pilniki do paznokci, żyłетки, **11** urządzenia do suszenia, czajniki elektryczne, grille elektryczne, elektryczne sprzęty kuchenne, Kuchenki mikrofalowe, piekarniki elektryczne, pojemniki chłodnicze, lodówki, zamrażarki, zlewozmywaki, bidety, kabiny natryskowe, wanny do kąpielii, toalety, **20** meble, stojaki na parasole, podpórki do roślin, lustra, szafki na ręczniki, szafki pod umywalki, wyroby z drewna, korka, trzciny, wikliny nie ujęte w innych klasach, **21** przybory kuchenne i gospodarstwa domowego oraz pojemniki; grzebień i gąbki; pędzle (z wyjątkiem pędzli do malowania); materiały do wytwarzania pędzli; sprzęt do czyszczenia; wełna (wata) stalowa; nieprzetworzone lub półprzetworzone szkło (z wyjątkiem szkła stosowanego w budownictwie); wyroby szklane, porcelanowe i ceramiczne nie ujęte w innych klasach; przybory do użytku w gospodarstwie domowym, naczynia, rondle, salaterki, miski, lejki, sita, solniczki, spodeczki, balie do prania, bidony, suszarki do bielizny, butelki, otwieracze do butelek, szczotki do butów, wyroby z ceramiki dla gospodarstwa domowego, kosze na chleb, deski do krojenia, łopatki do ciasta, formy do ciasta, cukiernice, szmatki do czyszczenia, deski do prasowania, filizanki, foremki do lodu, froterki do parkietów, garnki kuchenne, gąbki toaletowe, sitka do herbaty, ircha do czyszczenia, kieliszki do jajek, karafki, kosmetyczki na przybory toaletowe, kosze na śmieci, koziołki pod noże na stół, maselniczki, miednice, miotły, mopy, łapki na muchy, ścierki do mycia podłóg, balie do prania, przybory kuchenne, szczotki do butów, **24** firanki, flagi, kapy na łóżka, moskitiery, obrusy na stół, pokrowce na poduszki, obicia ścienne z materiałów tekstylnych, pokrycie na materace, poszewki, pościel, ręczniki do twarzy tekstylne, ręczniki toaletowe, chusteczki do nosa tekstylne, **28** gry i zabawki, artykuły sportowe i gimnastyczne nie ujęte w innych klasach, ozdoby choinkowe.

(111) **260843** (220) 2011 09 02 (210) 389735

(151) 2013 10 21 (441) 2011 12 05

(732) OPTIMUM MARK SPÓŁKA Z OGRANICZONĄ ODPOWIEDZIALNOŚCIĄ, Warszawa, PL.

(540)



Kolor znaku: czerwony, biały

(531) 11.1.1, 26.1.2, 26.4.2, 27.5.1, 29.1.12

(510), (511) **07** maszyny do szycia, krawalnice do chleba, kuchenne urządzenia elektryczne, miksery elektryczne, młynki domowe elektryczne, noże elektryczne, odkurzacze, torby do odkurzaczy, węże do odkurzaczy, otwieracze do puszek elektryczne, elektryczne wyciskacze do owoców, młynki do pieprzu inne niż ręczne, pralki, pralki automatyczne, roboty kuchenne elektryczne, wiertarki ręczne elektryczne, zmywarki do naczyń, **08** narzędzia i przyrządy ręczne (o napędzie ręcznym); wyroby nożownicze, widelce i łyżki; broń biała; ostrza (maszynki do golenia); cążki do obcinania paznokci, czerpaki, chochle, elektryczne lub nieelektryczne przybory do depilacji, dziadki do orzechów, zestawy do golenia, grabie, grace, motyczki, grzebień, imadła, zestawy do manicure, łyżki, moździerz, noże, widelce, osetki, zestawy do pedicure, pilniki do paznokci, żyłетки, **11** urządzenia do suszenia, czajniki elektryczne, grille elektryczne, elektryczne sprzęty kuchenne, Kuchenki mikrofalowe, piekarniki elektryczne, pojemniki chłodnicze, lodówki, zamrażarki, zlewozmywaki, bidety, kabiny natryskowe, wanny do kąpielii, toalety, **20** meble, stojaki na parasole, podpórki do roślin, lustra, szafki na ręczniki, szafki pod umywalki, wyroby z drewna, korka, trzciny, wikliny nie ujęte w innych klasach, **21** przybory kuchenne i gospodarstwa domowego oraz pojemniki; grzebień i gąbki; pędzle (z wyjątkiem pędzli do malowania); materiały do wytwarzania pędzli; sprzęt do czyszczenia; wełna (wata) stalowa; nieprzetworzone lub półprzetworzone szkło (z wyjątkiem szkła stosowanego w budownictwie); wyroby szklane, porcelanowe i ceramiczne nie ujęte w innych klasach; przybory do użytku w gospodarstwie domowym, naczynia, rondle, salaterki, miski, lejki, sita,

solniczki, spodeczki, balie do prania, bidony, suszarki do bielizny, butelki, otwieracze do butelek, szczotki do butów, wyroby z ceramiki dla gospodarstwa domowego, kosze na chleb, deski do krojenia, łopatkę do ciasta, formy do ciasta, cukiernice, szmatki do czyszczenia, deski do prasowania, filizanki, foremki do lodu, froterki do parkietów, garnki kuchenne, gąbki toaletowe, sitka do herbaty, ircha do czyszczenia, kieliszki do jajek, karafki, kosmetyczki na przybory toaletowe, kosze na śmieci, koziołki pod noże na stół, maselniczki, miednice, miotły, mopy, łapki na muchy, ściereczki do mycia podłóg, balie do prania, przybory kuchenne, szczotki do butów, **24** firanki, flagi, kapy na łóżka, moskitiery, obrusy na stół, pokrowce na poduszki, obicia ścienne z materiałów tekstylnych, pokrycie na materace, poszewki, pościel, ręczniki do twarzy tekstylne, ręczniki toaletowe, chusteczki do nosa tekstylne, **28** gry i zabawki, artykuły sportowe i gimnastyczne nie ujęte w innych klasach, ozdoby choinkowe.

(111) **260844** (220) 2011 09 02 (210) 389736
(151) 2013 10 21 (441) 2011 12 05

(732) OPTIMUM MARK SPÓŁKA Z OGRANICZONĄ ODPOWIEDZIALNOŚCIĄ, Warszawa, PL.
(540)



Kolor znaku: różowy, biały

(531) 25.1.5, 26.1.2, 26.4.2, 27.5.1, 29.1.12

(510), (511) **07** maszyny do szycia, krajalnice do chleba, kuchenne urządzenia elektryczne, miksery elektryczne, młynki domowe elektryczne, noże elektryczne, odkurzacze, torby do odkurzaczy, węże do odkurzaczy, otwieracze do puszek elektryczne, elektryczne wyciskacze do owoców, młynki do pieprzu inne niż ręczne, pralki, pralki automatyczne, roboty kuchenne elektryczne, wiertarki ręczne elektryczne, zmywarki do naczyń, **08** narzędzia i przyrządy ręczne (o napędzie ręcznym); wyroby nożownicze, widelce i łyżki; broń biała; ostrza (maszynki do golenia); cążki do obcinania paznokci, czerpaki, chochle, elektryczne lub nieelektryczne przybory do depilacji, dziadki do orzechów, zestawy do golenia, grabie, grace, motyczki, grzebień, imadła, zestawy do manicure, łyżki, moździerz, noże, widelce, osełki, zestawy do pedicure, pilniki do paznokci, żyłki, **11** urządzenia do suszenia, czajniki elektryczne, grille elektryczne, elektryczne sprzęty kuchenne, Kuchenki mikrofalowe, piekarniki elektryczne, pojemniki chłodnicze, lodówki, zamrażarki, zlewozmywaki, bidety, kabiny natryskowe, wanny do kąpeli, toalety, **20** meble, stojaki na parasole, podpórki do roślin, lustra, szafki na ręczniki, szafki pod umywalki, wyroby z drewna, korka, trzciny, wikliny nie ujęte w innych klasach, **21** przybory kuchenne i gospodarstwa domowego oraz pojemniki; grzebień i gąbki; pędzle (z wyjątkiem pędzli do malowania); materiały do wytwarzania pędzli; sprzęt do czyszczenia; wełna (wata) stalowa; nieprzetworzone lub półprzetworzone szkło (z wyjątkiem szkła stosowanego w budownictwie); wyroby szklane, porcelanowe i ceramiczne nie ujęte w innych klasach; przybory do użytku w gospodarstwie domowym, naczynia, rondle, salaterki, miski, lejki, sita, solniczki, spodeczki, balie do prania, bidony, suszarki do bielizny, butelki, otwieracze do butelek, szczotki do butów, wyroby z ceramiki dla gospodarstwa domowego, kosze na chleb, deski do krojenia, łopatkę do ciasta, formy do ciasta, cukiernice, szmatki do czyszczenia, deski do prasowania, filizanki, foremki do lodu, froterki do parkietów, garnki kuchenne, gąbki toaletowe, sitka do herbaty, ircha do czyszczenia, kieliszki do jajek, karafki, kosmetyczki na przybory toaletowe, kosze na śmieci, koziołki pod noże na stół, maselniczki, miednice, miotły, mopy, łapki na muchy, ściereczki do mycia podłóg, balie do prania, przybory kuchenne, szczotki do butów, **24** firanki, flagi, kapy na łóżka, moskitiery, obrusy na stół, pokrowce na poduszki, obicia ścienne z materiałów tekstylnych, pokrycie na materace, poszewki, pościel, ręczniki do twarzy tekstylne, ręczniki toaletowe, chusteczki do nosa tekstylne, **28** gry i zabawki, artykuły sportowe i gimnastyczne nie ujęte w innych klasach, ozdoby choinkowe.

(111) **260845** (220) 2012 01 18 (210) 395355
(151) 2013 09 06 (441) 2012 04 23

(732) ASTOR SPÓŁKA Z OGRANICZONĄ ODPOWIEDZIALNOŚCIĄ, Kraków, PL.
(540)



Kolor znaku: zielony

(531) 25.7.25, 26.1.1, 26.1.11, 26.2.7, 26.4.2, 29.1.3

(510), (511) **09** alarmy przeciwpożarowe, akcesoria komputerowe, akcesoria elektroniczne, aplikacje komputerowe, aparatura do analizy inna niż do celów medycznych, anteny, urządzenia ostrzegawcze antywłamaniowe, baterie, urządzenia do zapewnienia bezpieczeństwa w ruchu kolejowym, aparatura kontrolna do bojlerów, cewki elektromagnetyczne, cewki elektryczne, aparatura i instrumenty chemiczne, urządzenia do regulacji ciepła, CPU (procesory), magnetyczne nośniki danych, dane na nośnikach optycznych, urządzenia diagnostyczne nie do celów medycznych, dyski do rejestracji dźwięku, dyski kompaktowe, dyski optyczne, dyskietki, napędy informatyczne, aparatura do przetwarzania informacji, interfejsy, kamery wizyjne, karty inteligentne, karty komunikacyjne, programy komputerowe, systemy komputerowe, systemy IT, programy sterujące komputerowe, komputery, komputery przemysłowe, kontrolery, kontrolery PAC, konwertery, konwertery przemysłowe, systemy operacyjne, programy przemysłowe, systemy przemysłowe, systemy i urządzenia służące do sterowania i wizualizacji procesów produkcji, komputerowe urządzenia peryferyjne, urządzenia do komunikacji wewnętrznej, urządzenia do kontroli i sterowania kotłami, urządzenia do kontroli i regulacji ciepła, elektryczna i elektroniczna aparatura kontrolno-sterująca, modemy, radiomodemy, monitory i wyświetlacze, oprogramowanie narzędziowe, optyczne i magnetyczne nośniki informacji, panele operatorskie, pamięci komputerowe, przyrządy pomiarowe, elektryczne urządzenia pomiarowe, przekaźniki sygnałów elektronicznych, przemienniki częstotliwości, publikacje elektroniczne, aparatura radiokomunikacyjna, maszyny radiowe, roboty przemysłowe, roboty paletyzujące, roboty spawalnicze, roboty do obsługi maszyn, roboty do klejenia, roboty do dystrybucji kleju, roboty malujące, roboty do przekładania i pakowania produktów, roboty przemysłowe, routery, instalacje do zdalnego sterowania procesami przemysłowymi, sterowniki, sterowniki PLC, sterowniki PLC z panelami, serwery, serwonapędy, switchy, systemy sterowania, układy wejść/wyjść, kompaktowe układy wejść/wyjść, modułowe układy wejść/wyjść, układy elektroniczne, instalacje elektryczne zapobiegające włamaniom, urządzenia i aparatura do zdalnego sterowania, urządzenia do bezprzewodowej transmisji danych, **35** badania w dziedzinie działalności gospodarczej, doradztwo specjalistyczne w sprawach działalności gospodarczej, dystrybucja materiałów reklamowych, ekspertyzy w zakresie działalności gospodarczej, agencje eksportowo-importowe, agencje informacji handlowej, pozyskiwanie danych do komputerowych baz danych, systematyzowanie danych w komputerowych bazach danych, komputerowe zarządzanie plikami, wyszukiwanie informacji w plikach komputerowych, pokazy towarów, reklama, badania rynku, organizowanie targów w celach handlowych lub reklamowych, wynajmowanie miejsc na umieszczenie ogłoszeń lub reklam, organizacja wystaw w celach handlowych lub reklamowych, zaopatrzenie osób trzecich (zakupy produktów lub usług dla innych przedsiębiorstw), zarządzanie zbiorami informatycznymi, usługi sprzedaży urządzeń, oprogramowania lub systemów z branży automatyki przemysłowej, usługi dystrybucji urządzeń, oprogramowania lub systemów z branży automatyki przemysłowej; usługi sprzedaży lub dystrybucji alarmów przeciwpożarowych, akcesoriów komputerowych, akcesoriów elektronicznych, aplikacji komputerowych, aparatury do analizy innej niż do celów medycznych, anten, urządzeń ostrzegawczych antywłamaniowych, baterii, urządzeń do zapewnienia bezpieczeństwa w ruchu kolejowym, aparatury kontrolnej do bojlerów, cewek elektromagnetycznych, cewek elektrycznych, aparatury i instrumentów chemicznych, urządzeń do regulacji ciepła, CPU (procesorów), magnetycznych nośników danych, danych na nośnikach optycznych, urządzeń diagnostycznych nie do celów medycznych, dysków do rejestracji dźwięku, dysków kompaktowych, dysków optycznych, dyskietek, napędów informatycznych, aparatury do przetwarzania informacji, interfejsów, kamer wizyjnych, kart inteligentnych, kart komunikacyjnych, programów komputerowych, systemów komputerowych, systemów

IT, programów sterujących komputerowych, komputerów, komputerów przemysłowych, kontrolerów, kontrolerów PAC, konwerterów, konwerterów przemysłowych, systemów operacyjnych, programów przemysłowych, systemów przemysłowych, systemów i urządzeń służących do sterowania i wizualizacji procesów produkcji, komputerowych urządzeń peryferyjnych, urządzeń do komunikacji wewnętrznej, urządzeń do kontroli i sterowania kotłów, urządzeń do kontroli i regulacji ciepła, elektronicznej i elektronicznej aparatury kontrolno-sterującej, modemów, radiomodemów, monitorów i wyświetlaczy, oprogramowania narzędziowego, optycznych i magnetycznych nośników informacji, paneli operatorskich, pamięci komputerowych, przyrządów pomiarowych, elektrycznych urządzeń pomiarowych, przekaźników sygnałów elektronicznych, przemienników częstotliwości, publikacji elektronicznych, aparatury radiokomunikacyjnej, masztów radiowych, robotów przemysłowych, robotów paletyzujących, robotów spawalniczych, robotów do obsługi maszyn, robotów do klejenia, robotów do dystrybucji kleju, robotów malujących, robotów do przekładania i pakowania produktów, robotów przemysłowych, routerów, instalacji do zdalnego sterowania procesami przemysłowymi, sterowników, sterowników PLC, sterowników PLC z panelami, serwerów, serwonapędów, switchy, systemów sterowania, układów wejść/wyjść, kompaktowych układów wejść/wyjść, modułowych układów wejść/wyjść, układów elektronicznych, instalacji elektrycznych zapobiegających włamaniom, urządzeń i aparatury do zdalnego sterowania, urządzeń do bezprzewodowej transmisji danych, **36** analizy finansowe, informacje bankowe, doradztwo w sprawach finansowych, doradztwo w sprawach ubezpieczeniowych, wycena finansowa, informacje finansowe, pośrednictwo ubezpieczeniowe, pożyczki, sponsorowanie finansowe, transakcje finansowe, doradztwo i pośrednictwo w sprawach pozyskiwania funduszy; doradztwo w zakresie pozyskiwania finansowania dla inwestycji; pozyskiwanie funduszy, **41** edukacja, organizowanie szkoleń, szkolenia techniczne, szkolenia z zakresu automatyki przemysłowej, konfigurowania i użytkowania systemów sterowania przemysłowego, konfigurowania oprogramowania służącego do zarządzania produkcją, obsługi systemów bezprzewodowej transmisji danych, szkolenia biznesowe, organizowanie i obsługa konferencji, kongresów, seminariów, sympozjów, zjazdów, kursy korespondencyjne, nauczanie, obsługa publikacji elektronicznych on-line, publikowanie książek, publikowanie tekstów innych niż teksty reklamowe, **42** administrowanie stronami komputerowymi, analizy systemów komputerowych, badania techniczne, badania w dziedzinie mechaniki, prace badawczo-rozwojowe, doradztwo budowlane, doradztwo w sprawach sprzętu komputerowego, ekspertyzy inżynierskie, badania z zakresu fizyki; aktualizacja, instalacja, konserwacja, powielanie, projektowanie i wypożyczanie oprogramowania komputerowego; aktualizacja, instalacja, konserwacja, powielanie, projektowanie i wypożyczanie systemów komputerowych; aktualizacja, instalacja, konserwacja, powielanie, projektowanie i wypożyczanie oprogramowania przemysłowego; aktualizacja, instalacja, konserwacja, powielanie, projektowanie i wypożyczanie aplikacji komputerowych; aktualizacja, instalacja, konserwacja, powielanie, projektowanie i wypożyczanie systemów IT; odzyskiwanie danych komputerowych, wypożyczanie komputerów, kontrola jakości, usługi w zakresie konwersji danych lub dokumentów, usługi pomocy technicznej, usługi serwisowe, projektowanie systemów komputerowych, opracowywanie projektów technicznych, usługi wsparcia technicznego; usługi consultingowe i doradcze w zakresie automatyki przemysłowej, **45** licencjonowanie oprogramowania komputerowego, licencjonowanie systemów komputerowych, licencjonowanie oprogramowania przemysłowego, licencjonowanie aplikacji komputerowych, licencjonowanie systemów IT.

(111) **260846** (220) 2012 05 11 (210) 400294
 (151) 2013 09 24 (441) 2012 08 13
 (732) EMPIK ASSETS SPÓŁKA Z OGRANICZONĄ ODPOWIEDZIALNOŚCIĄ, Warszawa, PL.
 (540)



Kolor znaku: czarny, niebieski, biały
 (531) 24.15.13, 27.5.1, 29.1.13

(510), (511) **09** sprzęt komputerowy [hardware]; komputery, **28** gry komputerowe; gry elektroniczne; gry wideo; sprzęt do gier elektronicznych; sprzęt do gier wideo, **35** sprzedaż hurtowa i detaliczna sprzętu komputerowego; komputerów; sprzętu do gier elektronicznych; sprzętu do gier wideo; gier komputerowych; gier elektronicznych; gier wideo.

(111) **260847** (220) 2012 07 06 (210) 402637
 (151) 2013 08 26 (441) 2012 10 08
 (732) RES-MAX SPÓŁKA Z OGRANICZONĄ ODPOWIEDZIALNOŚCIĄ, Rudna Mała, PL.
 (540)



Kolor znaku: granatowy, biały, czerwony

(531) 2.9.1, 26.4.2, 26.11.1, 26.11.3, 27.5.1, 29.1.13
 (510), (511) **39** usługi dostarczania towarów, informacja o składowaniu i transporcie, usługi magazynowania i pakowania produktów i towarów; usługi transportu samochodowego, transportu medycznego, ratownictwa medycznego; usługi wynajmowania magazynów, garaży i miejsc parkingowych, **41** usługi w zakresie organizowania i prowadzenia seminariów i sympozjów z dziedziny; zarządzania firmą, finansów i rachunkowości, obsługi komputerów, oprogramowania komputerowego; usługi edukacyjne z dziedziny pierwszej pomocy medycznej dla dzieci, młodzieży i dorosłych, BHP, pokazów ratownictwa medycznego; usługi w zakresie nauczania korespondencyjnego; usługi w zakresie organizowania audytów wyszkolenia pracowników; usługi wypożyczania projektorów i sprzętu audio-video, **44** usługi w zakresie prowadzenia: hospicjów, klinik medycznych, masażu, medycznej opieki pielęgniarskiej, opieki zdrowotnej, placówek opieki medycznej i rekonwalescencji, placówek pomocy medycznej, sanatoriów, szpitali, placówek położniczych, usługi telemedyczne, wypożyczanie urządzeń sanitarnych.

(111) **260848** (220) 2012 08 17 (210) 404003
 (151) 2013 11 05 (441) 2012 11 19
 (732) MEWAH BRANDS (S) PTE LTD, Singapore, SG.
 (540) FRY-OLA
 (510), (511) **29** jadalne oleje i tłuszcze oraz ich emulsje; olej palmowy do celów spożywczych; mleko i produkty mleczne; masło orzechowe; dżem kokosowo-jajeczny; mleko skondensowane.

(111) **260849** (220) 2012 08 20 (210) 404017
 (151) 2013 09 06 (441) 2012 12 03
 (732) GOOD FOOD PRODUCTS SPÓŁKA Z OGRANICZONĄ ODPOWIEDZIALNOŚCIĄ, Skórzewo, PL.
 (540)



Kolor znaku: biały, brązowy, ciemnobrązowy, czerwony, jasnoszary, zielony

(531) 3.13.1, 5.7.2, 26.11.2, 27.5.1, 29.1.15
 (510), (511) **30** wyroby piekarskie, ciastkarskie, produkty zbożowe, słodczy, płatki śniadaniowe, batony zbożowe, **31** otręby zawarte w tej klasie.

(111) **260850** (220) 2012 09 14 (210) 404791
 (151) 2013 10 16 (441) 2012 12 17
 (732) SKRYPLONEK ŁUKASZ, Nowogard, PL.
 (540)



Kolor znaku: czarny, błękitny, żółty, biały

(531) 3.1.8, 27.5.1, 29.1.14
 (510), (511) **28** zabawki dla zwierząt, zabawki.

(111) **260851** (220) 2012 09 27 (210) 405186
 (151) 2013 10 25 (441) 2013 01 07
 (732) AERO AT SPÓŁKA Z OGRANICZONĄ ODPOWIEDZIALNOŚCIĄ,
 Mielec, PL.
 (540)



Kolor znaku: czerwony, jasnoniebieski, czarny
 (531) 26.4.2, 27.5.1, 29.1.13
 (510), (511) **07** silniki samolotowe, silniki dla lotnictwa, **12** samoloty, statki powietrzne, **37** obsługa i naprawa samolotów, **39** wypożyczanie samolotów.

(111) **260852** (220) 2012 10 01 (210) 405267
 (151) 2013 11 06 (441) 2013 01 21
 (732) PRZEDSIĘBIORSTWO FARMACEUTYCZNE OKONIEWSCY
 VETOS-FARMA SPÓŁKA Z OGRANICZONĄ ODPOWIEDZIALNOŚCIĄ,
 Bielawa, PL.
 (540) alu-farm
 (510), (511) **05** preparat na rany do celów weterynaryjnych.

(111) **260853** (220) 2012 10 01 (210) 405269
 (151) 2013 11 06 (441) 2013 01 21
 (732) PRZEDSIĘBIORSTWO FARMACEUTYCZNE OKONIEWSCY
 VETOS-FARMA SPÓŁKA Z OGRANICZONĄ ODPOWIEDZIALNOŚCIĄ,
 Bielawa, PL.
 (540) farmatyl
 (510), (511) **05** lek do celów weterynaryjnych dla kur, indyków i świń.

(111) **260854** (220) 2012 10 01 (210) 405270
 (151) 2013 11 06 (441) 2013 01 21
 (732) PRZEDSIĘBIORSTWO PRYWATNE HANDLOWO-USŁUGOWE
 PETROL-HAWEN JERZY ZMYŚLONY, ALEKSANDRA ZMYŚLONA
 SPÓŁKA JAWNA, Piła, PL.
 (540)



Kolor znaku: biały, zielony, żółty
 (531) 3.13.1, 26.4.2, 27.5.1, 27.5.21, 29.1.13
 (510), (511) **04** paliwa, gazy płynne, benzyny silnikowe, oleje napędowe, oleje opałowe, oleje przemysłowe, oleje silnikowe, parafina, paliwa silnikowe, smary, biopaliwa, **37** usługi w zakresie obsługi pojazdów, usługi myjni pojazdów, usługi motoryzacyjne prowadzone na stacjach paliw, smarowanie pojazdów, zabezpieczanie pojazdów przed korozją, stacje obsługi samochodów, wymiana olejów, naprawa samochodów, pojazdów, przyczep, wymiana opon, bieżnikowanie opon, **39** dystrybucja paliw i olejów, holowanie, **43** usługi gastronomiczne na stacjach paliwowych, bary szybkiej obsługi, restauracje, kawiarnie, usługi hotelarskie.

(111) **260855** (220) 2012 10 02 (210) 405315
 (151) 2013 10 01 (441) 2013 01 21
 (732) ABRAMCZYK SPÓŁKA Z OGRANICZONĄ ODPOWIEDZIALNOŚCIĄ,
 Bydgoszcz, PL.
 (540) KAPITAŃSKIE
 (510), (511) **29** ryby nieżywe, filety, dzwonka i płaty rybne, ryby konserwowane, marynowane, mrożone, solone, wędzone, przetwory z ryb, skorupiaków i ikry rybiej, paluszki rybne, skorupiaki nieżywe, krewetki nieżywe, małże nieżywe, konserwy rybne, przecięry rybne, pasty rybne, pasztety rybne, sałatki rybne, potrawy rybne, żywność produkowana z ryb.

(111) **260856** (220) 2012 10 05 (210) 405421
 (151) 2013 10 25 (441) 2013 01 21
 (732) KUBICKI KRZYSZTOF EGZODREW, Kielce, PL.
 (540) EGZODREW

(510), (511) **19** belki niemetalowe; boazerie; bramy niemetalowe; deski drewniane budowlane; drewno budowlane; drewno częściowo obrobione; drewno obrobione; drzwi niemetalowe; płyty drzwiowe niemetalowe; listwy niemetalowe; ramy okienne niemetalowe; parkiety; płytki podłogowe niemetalowe; deski podłogowe; podłogi niemetalowe; podłogowe płyty parkietowe; sklejka; tarcica, **20** meble; drzwi do mebli; kanapy; krzesła; leżaki; łóżka; meble ogrodowe; sofy; blaty stołów; stoły; wyroby z drewna egzotycznego niezawarte w innych klasach, **35** usługi prowadzenia sklepów lub hurtowni oraz usługi prowadzenia sprzedaży korespondencyjnej i z wykorzystaniem telekomunikacji następujących towarów: belki niemetalowe, boazerie, bramy niemetalowe, deski drewniane budowlane, drewno budowlane, drewno częściowo obrobione, drewno obrobione, płyty drzwiowe niemetalowe, listwy niemetalowe, ramy okienne niemetalowe, parkiety, płytki podłogowe niemetalowe, deski podłogowe, podłogi niemetalowe, podłogowe płyty parkietowe, sklejka, tarcica, meble, drzwi do mebli, fotele, kanapy, krzesła, leżaki, łóżka, meble ogrodowe, sofy, blaty stołów, stoły, wyroby z drewna egzotycznego, gruntówki, kleje, rozpuszczalniki, lakiery, wypełniacze.

(111) **260857** (220) 2012 10 05 (210) 405427
 (151) 2013 10 25 (441) 2013 01 21
 (732) POWSZECHNY ZAKŁAD UBEZPIECZEŃ SPÓŁKA AKCYJNA,
 Warszawa, PL.

(540) Wiedzą Pisane
 (510), (511) **36** usługi ubezpieczeniowe i reasekuracyjne; ocena ryzyka ubezpieczeniowego; usługi agencji ubezpieczeniowych; pośrednictwo ubezpieczeniowe; maklerstwo ubezpieczeniowe; usługi w zakresie tworzenia i obsługi funduszy emerytalnych; usługi akwizycji na rzecz otwartych funduszy emerytalnych; informacja o ubezpieczeniach; doradztwo ubezpieczeniowe; wycena finansowa majątku ruchomego i nieruchomego dla celów ubezpieczeń; likwidacja szkód ubezpieczeniowych; usługi finansowe i inwestycje kapitałowe związane z działalnością ubezpieczeniową; sponsorowanie finansowe; emisja i obsługa kart stałego klienta; emisja i obsługa kart zniżkowych; przetwarzanie płatności; elektroniczny transfer funduszy; pośrednictwo w handlu i wynajmie nieruchomości i mieszkań; administrowanie i zarządzanie nieruchomościami; wszystkie wyżej wymienione usługi świadczone także za pośrednictwem telekomunikacji i mediów elektronicznych, **41** szkolenia w dziedzinie ubezpieczeń; usługi edukacyjne; publikacja i opracowywanie tekstów innych niż reklamowe; organizowanie konkursów, sympozjów, konferencji i imprez dla celów edukacyjnych, szkoleniowych i kulturalnych; usługi w dziedzinie rozrywki, działalności sportowej i rekreacji oraz kultury; organizowanie loterii.

(111) **260858** (220) 2012 10 05 (210) 405436
 (151) 2013 10 25 (441) 2013 01 21
 (732) T.Y.Z. SPÓŁKA Z OGRANICZONĄ ODPOWIEDZIALNOŚCIĄ,
 Wólka Kosowska, PL.
 (540)

WHARD

(531) 27.5.1
 (510), (511) **25** odzież, obuwie, nakrycia głowy.

(111) **260859** (220) 2012 10 05 (210) 405437
 (151) 2013 10 25 (441) 2013 01 21
 (732) 4 FUN MEDIA SPÓŁKA AKCYJNA, Warszawa, PL.
 (540) RBL.TV

(510), (511) **35** doradztwo w zakresie prowadzenia działalności gospodarczej, pośrednictwo w zakresie nabywania usług telekomunikacyjnych, reklama za pośrednictwem sieci komputerowej, reklamy telewizyjne, zarządzanie zbiorami informatycznymi, **38** transmisja programów telewizyjnych, transmisja satelitarna, **41** produkcja programów radiowych i telewizyjnych, montaż taśm wideo, wypożyczanie kamer wideo, usługi studia nagrań, telewizyjne programy rozrywkowe.

(111) **260860** (220) 2012 10 05 (210) 405440
 (151) 2013 10 25 (441) 2013 01 21
 (732) KSIĄŻKA-INTERNETOWA.PL SPÓŁKA Z OGRANICZONĄ
 ODPOWIEDZIALNOŚCIĄ, Poznań, PL.
 (540)



(531) 16.1.4, 16.1.6, 16.1.7, 26.4.1, 26.4.2, 27.5.1
 (510), (511) **35** usługi w zakresie gromadzenia informacji i prowadzenia spisu firm oraz danych o firmach, udostępnianie baz danych odnośnie firm i osób fizycznych, udostępnianie baz danych za pośrednictwem łączy telefonicznych i internetowych; usługi w zakresie zbierania i udostępniania informacji w książkach teled adresowych oraz usługi konsultingowe związane z prowadzeniem tych książek; dostarczanie informacji na stronach internetowych o wydarzeniach biznesowych, ekonomicznych, wiedzy ogólnej z różnych branż, oraz codziennych doniesień prasowych; publikowanie tekstów reklamowych; promowanie towarów i usług za pośrednictwem łączy Internetu na rzecz osób trzecich, **38** usługi w zakresie telekomunikacyjnych ogłoszeń elektronicznych; usługi telefaksowe; usługi w zakresie zbierania, przekazywania oraz udostępniania wiadomości związanych z realizacją usług książek teled adresowych za pośrednictwem Internetu oraz drogą poczty elektronicznej, **41** publikacje elektroniczne on-line tekstów innych niż reklamowe, książek i periodyków; usługi w zakresie publikacji książek i innych tekstów informacyjnych, w tym wydawnictw zawierających dane teled adresowe osób trzecich, **42** usługi w zakresie administrowania sieciowymi stronami komputerowymi, usługi w zakresie konwersji danych lub dokumentów na formę elektroniczną; usługi w zakresie tworzenia i utrzymania stron internetowych oraz utrzymania serwisów internetowych na rzecz osób trzecich; programowanie komputerowe związane z książkami teled adresowymi; usługi w zakresie dostarczania informacji na stronach internetowych zgłaszającego, pełniących rolę elektronicznych książek teled adresowych, prowadzenie portalu internetowego związanego z dostarczaniem informacji o charakterze książek teled adresowych.

(111) **260861** (220) 2009 04 29 (210) 355244
 (151) 2012 01 02 (441) 2009 08 03
 (732) Andrzej Kwitek, Nowiny, PL.
 (540)



Kolor znaku: biały, złoty, czarny
 (531) 5.3.11, 5.3.13, 5.3.15, 27.5.1, 29.1.13
 (510), (511) **35** prowadzenie hurtowni, sklepu z odzieżą damską, męską i dziecięcą, bielizną: damską, męską, dziecięcą, obuwiem: damskim, męskim, dziecięcym, akcesoriami kosmetycznymi, artykułami gospodarstwa domowego, artykułami dziecięcymi, artykułami orientalnych, artykułami szkolnych, biżuterii, ceramiki dekoracyjnej i użytkowej, chemii gospodarczej, artykułów: elektronicznych, kosmetycznych, perfum, akcesoriów do włosów i paznokci, artykułów dekoracyjnych, narzędzi, wyrobów galanterii skórzanych, akcesoriów do telefonów komórkowych, końcówek serii, końcówek magazynowych, usługi outlet, usługi wyprzedaży magazynowej.

(111) **260862** (220) 2012 08 09 (210) 403819
 (151) 2013 09 24 (441) 2012 11 19
 (732) SOUTER HOLDINGS POLAND SPÓŁKA Z OGRANICZONĄ
 ODPOWIEDZIALNOŚCIĄ, Warszawa, PL.

(540)



(531) 20.5.11, 27.5.1
 (510), (511) **35** doradztwo w zakresie organizowania i prowadzenia działalności gospodarczej, doradztwo specjalistyczne w sprawach działalności gospodarczej, usługi kupna i sprzedaży pojazdów, doradztwo w zakresie kupna pojazdów, doradztwo w zakresie prowadzenia działalności przewozowej, reklama i promocja, wynajmowanie powierzchni reklamowej, informacja o powyższych usługach, **36** usługi ubezpieczeniowe, ubezpieczenia podróżne, ubezpieczenia majątkowe i osobowe, pośrednictwo w zakresie ubezpieczeń, informacja o powyższych usługach, **39** transport, transport pasażerski, usługi transportowe autobusowe, usługi kierowców, wynajmowanie miejsc parkingowych, organizowanie wycieczek, wypożyczanie pojazdów rezerwacja transportu, kontrola pojazdów, informacja o transporcie, rezerwacja miejsc na podróż, informacja o powyższych usługach.

(111) **260863** (220) 2012 08 09 (210) 403820
 (151) 2013 09 12 (441) 2012 11 19
 (732) SOUTER HOLDINGS POLAND SPÓŁKA Z OGRANICZONĄ
 ODPOWIEDZIALNOŚCIĄ, Warszawa, PL.
 (540)



Kolor znaku: biały, czerwony
 (531) 20.5.11, 27.5.1, 29.1.12
 (510), (511) **35** doradztwo w zakresie organizowania i prowadzenia działalności gospodarczej, doradztwo specjalistyczne w sprawach działalności gospodarczej, usługi kupna i sprzedaży pojazdów, doradztwo w zakresie kupna pojazdów, doradztwo w zakresie prowadzenia działalności przewozowej, reklama i promocja, wynajmowanie powierzchni reklamowej, informacja o powyższych usługach, **36** usługi ubezpieczeniowe, ubezpieczenia podróżne, ubezpieczenia majątkowe i osobowe, pośrednictwo w zakresie ubezpieczeń, informacja o powyższych usługach, **39** transport, transport pasażerski, usługi transportowe autobusowe, usługi kierowców, wynajmowanie miejsc parkingowych, organizowanie wycieczek, wypożyczanie pojazdów, rezerwacja transportu, kontrola pojazdów, informacja o transporcie, rezerwacja miejsc na podróż, informacja o powyższych usługach.

(111) **260864** (220) 2012 10 05 (210) 405441
 (151) 2013 10 28 (441) 2013 01 21
 (732) KOSELA STANISŁAW FIRMA AXEL, Częstochowa, PL.
 (540)



(531) 2.9.19, 24.13.1
 (510), (511) **10** obuwie ortopedyczne, ortopedyczne wkładki, protezy kończyn, protezy, pończochy przeciwzylakowe, **25** buty, cholewki do butów, obcasy do obuwia, czubki do obuwia, paski do obuwia, paski jako odzież, obuwie, obuwie ze skóry, nakrycia głowy, odzież, odzież ze skóry, **35** agencje importowo-eksportowe, reklama za pośrednictwem sieci komputerowej, reklamy, rozpowszechnianie ogłoszeń reklamowych, usługi zaopatrzenia osób trzecich jako zakupy produktów usług dla innych przedsiębiorstw, zgrupowanie na rzecz osób trzecich różnych towarów pozwalające nabywcy wygodnie oglądać i kupować te towary na stronie internetowej dotyczącej obuwia, części obuwia, ubrań, nakryć głowy; zgrupowanie na rzecz osób trzecich różnych towarów pozwalające nabywcy wygodnie oglądać

i kupować te towary w sklepie i hurtowni z obuwiem, częściami obuwia, ubraniami, nakryciami głowy.

(111) **260865** (220) 2012 10 05 (210) 405442
 (151) 2013 10 28 (441) 2013 01 21
 (732) SOFTWARE MIND SPÓŁKA AKCYJNA, Kraków, PL.
 (540)



Kolor znaku: pomarańczowy, ciemnopomarańczowy, jasnopomarańczowy, czerwony, ciemnoczerwony, jasnoczerwony
 (531) 26.13.25, 26.15.1, 29.1.12

(510), (511) **35** usługi w zakresie: badanie rynku, komputerowe zarządzanie plikami systematyzacja danych w komputerowych bazach danych, pozyskiwanie danych do komputerowych baz danych, wyszukiwanie informacji w plikach komputerowych dla osób trzecich, wyszukiwanie w komputerowych bazach danych, zarządzania zbiorami informatycznymi, **38** usługi w zakresie: poczta elektroniczna, łączność przez terminale komputerowe, przesyłanie informacji tekstowych i obrazowej przy pomocy komputera, **42** usługi w zakresie: analiza systemów komputerowych, prace badawczo-rozwojowe dla osób trzecich, doradztwo w sprawach sprzętu komputerowego, doradztwo w zakresie oprogramowania komputerowego, elektroniczna konwersja danych lub programów, aktualizacja oprogramowania komputerowego, instalacje oprogramowania komputerowego, konserwacja oprogramowania komputerowego, konwersja danych lub dokumentów na formę elektroniczną, powielanie oprogramowania komputerowego, projektowanie oprogramowania komputerowego, projektowanie systemów komputerowych, tworzenie i utrzymywanie stron internetowych dla osób trzecich, wypożyczanie oprogramowania komputerowego, opracowywanie projektów technicznych.

(111) **260866** (220) 2012 10 05 (210) 405443
 (151) 2013 10 28 (441) 2013 01 21
 (732) SOFTWARE MIND SPÓŁKA AKCYJNA, Kraków, PL.
 (540)



Kolor znaku: pomarańczowy

(531) 27.5.1, 29.1.1

(510), (511) **35** usługi w zakresie: badanie rynku, komputerowe zarządzanie plikami systematyzacja danych w komputerowych bazach danych, pozyskiwanie danych do komputerowych baz danych, wyszukiwanie informacji w plikach komputerowych dla osób trzecich, wyszukiwanie w komputerowych bazach danych, zarządzania zbiorami informatycznymi, **38** usługi w zakresie: poczta elektroniczna, łączność przez terminale komputerowe, przesyłanie informacji tekstowych i obrazowej przy pomocy komputera, **42** usługi w zakresie: analiza systemów komputerowych, prace badawczo-rozwojowe dla osób trzecich, doradztwo w sprawach sprzętu komputerowego, doradztwo w zakresie oprogramowania komputerowego, elektroniczna konwersja danych lub programów, aktualizacja oprogramowania komputerowego, instalacje oprogramowania komputerowego, konserwacja oprogramowania komputerowego, konwersja danych lub dokumentów na formę elektroniczną, powielanie oprogramowania komputerowego, projektowanie oprogramowania komputerowego, projektowanie systemów komputerowych, tworzenie i utrzymywanie stron internetowych dla osób trzecich, wypożyczanie oprogramowania komputerowego, opracowywanie projektów technicznych.

(111) **260867** (220) 2012 10 05 (210) 405444
 (151) 2013 10 28 (441) 2013 01 21
 (732) NOVASCAN PHARMACEUTICALS SPÓŁKA Z OGRANICZONĄ ODPOWIEDZIALNOŚCIĄ, Warszawa, PL.

(540) THONSILAN

(510), (511) **05** produkty farmaceutyczne, produkty lecznicze, leki, witaminy, minerały, mineralne dodatki do żywności do celów medycznych, mineralne wody do celów medycznych, parafarmaceutyki do celów medycznych, suplementy diety do celów medycznych, dietetyczne środki spożywcze do celów medycznych, substancje dietetyczne do celów medycznych, preparaty ziołowe do celów medycznych, zioła lecznicze, napary medyczne, herbatki medyczne, produkty biobójcze, produkty biologiczne do celów medycznych, szczepionki, surowice, produkty krwiopochodne, produkty biotechnologiczne do celów medycznych, wyroby medyczne, materiały do leczenia zębów, żywność dla niemowląt, plastry, materiały opatrunkowe, środki sanitarne do celów medycznych, środki odkażające, produkty weterynaryjne, środki do zwalczania robactwa, fungicydy, herbicydy, produkty chemiczne przeznaczone dla nauk medycznych, preparaty diagnostyczne do celów medycznych; kosmetyki do celów medycznych; kremy do celów medycznych, emulsje do celów medycznych, płyny do celów medycznych, żele i oliwki do skóry do celów medycznych, maseczki do twarzy do celów medycznych, maseczki do peelingu do celów medycznych, pudry po kąpieli do celów medycznych, pudry higieniczne do celów medycznych, mydła toaletowe do celów medycznych, mydła dezodoryzujące do celów medycznych, środki do kąpieli i pod prysznic (sole, pianki, oliwki, żele) do celów medycznych, preparaty do depilacji do celów medycznych, środki przeciw poceniu do celów medycznych, środki do pielęgnacji włosów, środki do golenia (kremy, pianki, płyny) do celów medycznych, środki do higieny intymnej do celów medycznych, środki do opalania do celów medycznych, środki samoopalające do celów medycznych, środki do rozjaśniania skóry do celów medycznych, środki przeciw zmarszczkom do celów medycznych, preparaty kosmetyczne do ujędrniania skóry do celów medycznych, preparaty antycellulitowe do celów medycznych, preparaty dla skóry trądzikowej i alergicznej do celów medycznych, preparaty kosmetyczne do odchudzania do celów medycznych, składniki kosmetyków redukujących tkankę tłuszczową i cellulit do celów medycznych.

(111) **260868** (220) 2012 10 05 (210) 405445
 (151) 2013 10 28 (441) 2013 01 21
 (732) GÓRZYŃSKI ANDRZEJ P.H.U.P. MALEXIM, Warszawa, PL.
 (540) MALSILBET
 (510), (511) **02** środki antykorozyjne, emalie, lakiery, farby, **17** farby izolacyjne, bitumiczne.

(111) **260869** (220) 2012 10 08 (210) 405484
 (151) 2013 10 30 (441) 2013 01 21
 (732) AFLOFARM FARMACJA POLSKA SPÓŁKA Z OGRANICZONĄ ODPOWIEDZIALNOŚCIĄ, Pabianice, PL.
 (540) ASYSTOR

(510), (511) **03** mydła, środki perfumeryjne, olejki eteryczne, kosmetyki, płyny do pielęgnacji włosów, środki do czyszczenia zębów, maści kosmetyczne, **05** produkty farmaceutyczne, środki sanitarne do celów medycznych, substancje dietetyczne do celów leczniczych, suplementy diety do celów zdrowotnych, żywność dla niemowląt, zioła lecznicze, ekstrakty roślinne o przeznaczeniu leczniczym, środki odkażające, fungicydy, herbicydy, **29** suplementy diety, środki dietetyczne, produkty uzupełniające dietę, żywność dietetyczna-inne niż do celów leczniczych i/lub zdrowotnych, produkty zawierające witaminy i/lub minerały, i/lub substancje roślinne-przeznaczone do innych celów niż farmaceutyczny lub leczniczy lub zdrowotny, środki specjalnego przeznaczenia żywieniowego.

(111) **260870** (220) 2012 10 08 (210) 405488
 (151) 2013 10 30 (441) 2013 01 21
 (732) TARGOŃSKI KRZYSZTOF, Wysokie Mazowieckie, PL.
 (540)



Kolor znaku: biały, zielony

(531) 26.11.3, 27.5.1, 29.1.12

(510), (511) **06** silosy metalowe, **07** maszyny rolnicze zwłaszcza transportery do przemieszczania płodów rolnych.

(111) **260871** (220) 2012 10 08 (210) 405491
(151) 2013 10 30 (441) 2013 01 21
(732) WISTIL SPÓŁKA AKCYJNA, Kalisz, PL.
(540)



Kolor znaku: czerwony, niebieski, szary

(531) 26.11.1, 26.11.12, 27.5.1, 29.1.13

(510), (511) **21** porcelana, **23** nici, kordonki, **24** firanki, obrusy, dzianiny, tkaniny, **26** hafty.

(111) **260872** (220) 2012 10 08 (210) 405492
(151) 2013 10 30 (441) 2013 01 21
(732) BIOFARM SPÓŁKA Z OGRANICZONĄ ODPOWIEDZIALNOŚCIĄ, Poznań, PL.

(540) FOLIFEM

(510), (511) **05** produkty farmaceutyczne i weterynaryjne; środki sanitarne do celów medycznych; substancje dietetyczne do celów leczniczych.

(111) **260873** (220) 2012 10 08 (210) 405493
(151) 2013 10 30 (441) 2013 01 21
(732) BIOFARM SPÓŁKA Z OGRANICZONĄ ODPOWIEDZIALNOŚCIĄ, Poznań, PL.

(540) ASERTIN

(510), (511) **05** produkty farmaceutyczne i weterynaryjne; środki sanitarne do celów medycznych; substancje dietetyczne do celów leczniczych.

(111) **260874** (220) 2012 10 08 (210) 405495
(151) 2013 10 30 (441) 2013 01 21
(732) HERBAPOL-LUBLIN SPÓŁKA AKCYJNA, Lublin, PL.
(540) FIGURA DETOX

(510), (511) **05** produkty farmaceutyczne, substancje i preparaty do celów medycznych, substancje i preparaty wspomagające procesy metaboliczne w organizmach ludzi, substancje i preparaty wspomagające leczenie, podnoszące odporność organizmu i wzbogacające organizm w niezbędne witaminy i mikroelementy, suplementy diety do celów medycznych, preparaty do kąpieli leczniczych, nalewki do celów leczniczych, syropy do użytku farmaceutycznego, zioła, mieszanki ziołowe, ziołowo-owocowe i owocowo-ziołowe o działaniu leczniczym, herbaty do celów leczniczych, herbaty ziołowe, ziołowo-owocowe i owocowo-ziołowe do celów leczniczych, środki wspomagające odchudzanie, herbatki odchudzające, odchudzające herbatki ziołowe, ziołowo-owocowe i owocowo-ziołowe, żywność dietetyczna i napoje dietetyczne do celów leczniczych, **30** herbaty i produkty na bazie herbat, herbaty ziołowe, ziołowo-owocowe i owocowo-ziołowe, preparat herbaciane, napoje i napary na bazie herbat ziołowych, ziołowo-owocowych i owocowo-ziołowych, herbatki w torebkach do zaparzenia oraz herbatki granulowane, w tym herbatki ziołowe, ziołowo-owocowe i owocowo-ziołowe, wyciągi i nalewki herbaciane spożywcze inne niż do celów leczniczych, w tym na bazie herbat ziołowych, ziołowo-owocowych i owocowo-ziołowych.

(111) **260875** (220) 2012 10 08 (210) 405496
(151) 2013 10 30 (441) 2013 01 21
(732) BIOFARM SPÓŁKA Z OGRANICZONĄ ODPOWIEDZIALNOŚCIĄ, Poznań, PL.

(540) CARDIOFAR

(510), (511) **05** produkty farmaceutyczne i weterynaryjne; środki sanitarne do celów medycznych; substancje dietetyczne do celów leczniczych.

(111) **260876** (220) 2012 10 08 (210) 405497
(151) 2013 10 30 (441) 2013 01 21

(732) ASENKOWICZ MAREK A&S PARFUME FACTORY, Katowice, PL.
(540) Go Lady Go

(510), (511) **03** dezodoranty, preparaty kosmetyczne do kąpieli, woda kolońska, kosmetyki, kosmetyki upiększające, kremy kosmetyczne, maseczki kosmetyczne, mleczko kosmetyczne, produkty perfumeryjne, perfumy, płyny po goleniu, woda toaletowa, toniki kosmetyczne, woda zapachowa, **05** produkty farmaceutyczne i weterynaryjne; żywność i substancje dietetyczne dostosowane do stosowania leczniczego lub weterynaryjnego, żywność dla niemowląt; dodatki dietetyczne dla ludzi i zwierząt, suplementy diety do użytku dietetycznego, suplementy mineralne do żywności, suplementy diety, preparaty z mikroelementami, dodatki dietetyczne w formie napojów, **32** wody mineralne i gazowane oraz inne napoje bezalkoholowe; napoje owocowe i soki owocowe; syropy i inne preparaty do produkcji napojów, bezalkoholowe napoje z soków owocowych, wody niegazowane, napoje gazowane i niegazowane, wody mineralne, wody źródłane, napoje izotoniczne, napoje serwatkowe, bezalkoholowe nektary owocowe, soki owocowe, soki warzywne, woda stołowa, napoje warzywne, napoje orzeźwiające, bezalkoholowe napoje gazowane, soki warzywne, napoje wzbogacone dodatkowymi pierwiastkami śladowymi, napoje zawierające głównie soki owocowe, napoje z dodatkiem witamin, napoje dla sportowców, napoje energetyzujące, napoje energetyzujące zawierające kofeinę, napoje gazowane, woda, napoje wzbogacone minerałami.

(111) **260877** (220) 2012 10 08 (210) 405498
(151) 2013 10 25 (441) 2013 01 21
(732) ASENKOWICZ MAREK A&S PARFUME FACTORY, Katowice, PL.

(540) VERONIC

(510), (511) **03** dezodoranty, preparaty kosmetyczne do kąpieli, kosmetyki, kosmetyki upiększające, kremy kosmetyczne, maseczki kosmetyczne, mleczko kosmetyczne, produkty perfumeryjne, perfumy, płyny po goleniu, toniki kosmetyczne, woda kolońska, woda toaletowa, woda zapachowa.

(111) **260878** (220) 2012 10 08 (210) 405500
(151) 2013 10 24 (441) 2013 01 21
(732) BIOFARM SPÓŁKA Z OGRANICZONĄ ODPOWIEDZIALNOŚCIĄ, Poznań, PL.

(540) CARDIOPRIL

(510), (511) **05** produkty farmaceutyczne i weterynaryjne; środki sanitarne do celów medycznych; substancje dietetyczne do celów leczniczych.

(111) **260879** (220) 2012 10 08 (210) 405501
(151) 2013 10 24 (441) 2013 01 21
(732) BIOFARM SPÓŁKA Z OGRANICZONĄ ODPOWIEDZIALNOŚCIĄ, Poznań, PL.

(540) CORECTIN

(510), (511) **05** produkty farmaceutyczne i weterynaryjne; środki sanitarne do celów medycznych; substancje dietetyczne do celów leczniczych.

(111) **260880** (220) 2012 10 08 (210) 405503
(151) 2013 10 24 (441) 2013 01 21
(732) BIOFARM SPÓŁKA Z OGRANICZONĄ ODPOWIEDZIALNOŚCIĄ, Poznań, PL.

(540) VICEFAR

(510), (511) **05** produkty farmaceutyczne i weterynaryjne; środki sanitarne do celów medycznych; substancje dietetyczne do celów leczniczych.

(111) **260881** (220) 2012 10 08 (210) 405505
(151) 2013 10 24 (441) 2013 01 21
(732) BIOFARM SPÓŁKA Z OGRANICZONĄ ODPOWIEDZIALNOŚCIĄ, Poznań, PL.

(540) FOLIFORT

(510), (511) **05** produkty farmaceutyczne i weterynaryjne; środki sanitarne do celów medycznych; substancje dietetyczne do celów leczniczych.

(111) **260882** (220) 2012 10 08 (210) 405514
 (151) 2013 10 24 (441) 2013 01 21
 (732) ZIELONA BUDKA (MIELEC) SPÓŁKA Z OGRANICZONĄ
 ODPOWIEDZIALNOŚCIĄ, Mielec, PL.
 (540)



Kolor znaku: czerwony, biały, granatowy
 (531) 8.1.18, 26.1.2, 26.11.1, 26.11.13, 27.5.1, 29.1.13
 (510), (511) **30** lody spożywcze.

(111) **260883** (220) 2012 10 08 (210) 405517
 (151) 2013 10 25 (441) 2013 01 21
 (732) FLORMET SPÓŁKA Z OGRANICZONĄ
 ODPOWIEDZIALNOŚCIĄ, Włocławek, PL.
 (540)



(531) 26.11.1, 27.5.1
 (510), (511) **06** blacha stalowa; materiały zbrojeniowe metalowe dla budownictwa; dachówki metalowe; drut ze stali; drzwi i futryny metalowe; kształtowniki stalowe; rury metalowe; przewody metalowe do wentylacji i klimatyzacji; konstrukcje metalowe; konstrukcje stalowe dla budownictwa; kształtki rurowe rozgałęzieniowe metalowe; zawory inne niż części maszyn, metalowe; zawory do rur metalowe; łańcuchy metalowe; meble i osprzęt do mebli metalowy; okucia metalowe; palety metalowe; pojemniki metalowe; pręty ogrodzeniowe; rynny metalowe; schody metalowe; klamry metalowe; zaciski do rur i kabli metalowe; zasuwki metalowe; zawiasy metalowe; zawory inne niż części maszyn metalowe; złączki rur metalowe, **07** reduktory ciśnienia; łożyska; siłowniki hydrauliczne i pneumatyczne; rury do kotłów; kotły maszynowe; obrabiarki do metali i drewna; narzędzia ręczne o napędzie innym niż ręczny, podnośniki hydrauliczne, pneumatyczne i mechaniczne; pompy do instalacji grzewczych, **11** aparatura i instalacje chłodnicze; grzejniki do centralnego ogrzewania; wymienniki ciepła nie będące częściami maszyn; czajniki elektryczne; instalacje gazowe; grzejniki elektryczne; instalacje klimatyzacyjne; kolektory słoneczne; kotły grzewcze; urządzenia zasilające kotłów grzewczych; sprzęt kuchenny elektryczny; lodówki; urządzenia do nawadniania; aparatura do oczyszczania i dezodoryzacji powietrza; urządzenia do oczyszczania ścieków; instalacje do ogrzewania wodnego; lampy oświetleniowe; palniki; instalacja do wytwarzania pary; piece i armatura do pieców; suszarki powietrzne; przewody jako części instalacji sanitarnych; armatura regulacyjna i bezpieczeństwa do przewodów gazowych; ruszty; aparatura i instalacje do suszenia; aparatura i urządzenia do uzdatniania wody; aparatura do wentylacji i klimatyzacji; instalacje do zaopatrywania w wodę; zawory termostatyczne, **17** izolacyjne materiały; przewody giętkie niemetalowe; niemetalowa armatura do przewodów-rur niemetalowych; niemetalowe osłony do rur; uszczelki; materiały uszczelniające.

(111) **260884** (220) 2012 10 08 (210) 405532
 (151) 2013 11 05 (441) 2013 01 21
 (732) TARGOŃSKI KRZYSZTOF, Wysokie Mazowieckie, PL.
 (540) MICHAŁ
 (510), (511) **06** silosy metalowe.

(111) **260885** (220) 2012 10 08 (210) 405544
 (151) 2013 11 05 (441) 2013 01 21
 (732) CRUX GROUP SPÓŁKA Z OGRANICZONĄ
 ODPOWIEDZIALNOŚCIĄ, Kraków, PL.

(540)



(531) 26.11.1, 27.5.1
 (510), (511) **25** garnitury, marynarki, spodnie, koszule, krawaty, skarpetki, wyroby dziewiarskie, okrycia wierzchnie, kamizelki.

(111) **260886** (220) 2012 10 08 (210) 405549
 (151) 2013 11 05 (441) 2013 01 21
 (732) MAGDZIARSKA-OLESIŃSKA IWONA EWENEMENT P.P.H.U.
 IMPORT-EKSPORT, Wrocław, PL.

(540) psia spiżarnia
 (510), (511) **31** artykuły jadalne do żucia dla zwierząt, ciastka, gryzaki dla psów z kości i innych produktów naturalnych, karma, pokarmy, pożywienie i napoje dla psów, kotów, ptaków i innych zwierząt domowych, odżywkę i preparaty witaminowe, pasze wzmacniające, substancje odżywcze i wzmacniające dla psów i innych zwierząt domowych, przekąski i smakołyki oraz suplementy diety dla psów i innych zwierząt domowych, suchary, suszone części mięsne (uszy, żołądki) psów, **35** zgrupowanie na rzecz osób trzecich różnych towarów obejmujących artykuły i środki spożywcze, substancje odżywcze i wzmacniające, pasze i karmy dla zwierząt domowych, karmy i dodatki do karmy dla psów pozwalające nabywcy wygodnie je oglądać i kupować w hurtowniach, sklepach również internetowych, handlowe informacje i porady udzielane konsumentom, outsourcing, organizowanie pokazów towarów, targów w celach handlowych lub reklamowych, usługi reklamy i promocji produktów, substancji odżywczych i wzmacniających oraz karmy dla psów i innych zwierząt domowych, zakupy ww produktów i usług dla innych przedsiębiorstw.

(111) **260887** (220) 2012 10 08 (210) 405553
 (151) 2013 11 06 (441) 2013 01 21
 (732) PRZEDSIĘBIORSTWO PRODUKCJI FARMACEUTYCZNEJ
 HASCO-LEK SPÓŁKA AKCYJNA, Wrocław, PL.
 (540)



Kolor znaku: zielony, niebieski, biały, żółty
 (531) 2.1.23, 27.5.1, 29.1.14
 (510), (511) **05** produkty farmaceutyczne, suplementy diety do celów medycznych.

(111) **260888** (220) 2012 10 08 (210) 405554
 (151) 2013 11 05 (441) 2013 01 21
 (732) POLSZLIF SPÓŁKA JAWNA RUDOLF BUDNY, RAFAŁ BUDNY,
 RENATA BUDNY, Rudzica, PL.
 (540)



Kolor znaku: ciemnoczerwony
 (531) 11.3.1, 11.3.4, 27.5.1, 29.1.1

(510), (511) **35** prowadzenie sklepu, hurtowni oraz sklepu internetowego z artykułami nieelektrycznymi gospodarstwa domowego do wyposażenia kuchni, naczyńkami stołowymi, formami i foremkami kuchennymi, garnkami, sztućcami i zastawami stołowymi, galanterią stołową, nożami kuchennymi, mieszkarkami do sporządzania koktajli i mikserów nieelektrycznych, dozownikami kuchennymi i łazienkowymi, artykułami szklanymi i ceramicznymi dla potrzeb użytkowych i dla potrzeb dekoracji wnętrza.

(111) **260889** (220) 2012 10 08 (210) 405557
 (151) 2013 11 05 (441) 2013 01 21
 (732) SPÓŁDZIELNIA MLECZARSKA MLEKPOL, Grajewo, PL.
 (540) SENATOR
 (510), (511) **29** twarogi, sery, serki.

(111) **260890** (220) 2012 10 08 (210) 405560
 (151) 2013 11 05 (441) 2013 01 21
 (732) INTER-AP RENT PL SPÓŁKA Z OGRANICZONĄ
 ODPOWIEDZIALNOŚCIĄ SPÓŁKA KOMANDYTOWA, Kraków, PL.
 (540)



Kolor znaku: żółty, pomarańczowy, zielony

(531) 1.3.2, 1.3.12, 1.3.16, 29.1.13

(510), (511) **35** prowadzenie aptek, prowadzenie aptek internetowych, usługi w zakresie sprzedaży leków i preparatów do celów medycznych, produktów farmaceutycznych, środków sanitarnych do celów medycznych, artykułów do pielęgnacji i higieny ciała, soli do kąpeli, substancji dietetycznych, suplementów diety, preparatów wzmacniających i odżywek, środków do odchudzania, artykułów i żywności dla niemowląt, ziół leczniczych, artykułów zielarskich, artykułów sanitarnych, higienicznych i opatrunków, aparatów i instrumentów medycznych, przyrządów pomiarowo-kontrolnych do celów medycznych, urządzeń do karmienia i opieki, artykułów ortopedycznych, dystrybucja materiałów reklamowych, reklama, dekorowanie, wystaw sklepowych i aptek, **44** usługi farmaceutyczne w zakresie leków recepturowych, porady w zakresie farmakologii, porady aptekarskie.

(111) **260891** (220) 2012 04 04 (210) 399044
 (151) 2013 05 31 (441) 2012 07 16
 (732) BIURO TECHNICZNO-HANDLOWE STAL-RUR SPÓŁKA
 Z OGRANICZONĄ ODPOWIEDZIALNOŚCIĄ, Dąbrowa Górnicza, PL.
 (540)



Kolor znaku: czerwony, szary

(531) 26.1.1, 26.1.5, 26.11.1, 26.11.5, 26.11.8, 27.5.1, 29.1.12

(510), (511) **35** usługi w zakresie prowadzenia hurtowni ze stalami jakościowymi, stalami narzędziowymi wysokostopowymi, wyrobami hutniczymi, rurami stalowymi bez szwu walcowanymi na gorąco, rurami stalowymi ze szwem, rurami żeliwnymi, rurami ocynkowanymi, wyrobami stalowymi, półfabrykatami wyrobów stalowych; usługi w zakresie prowadzenia sprzedaży wyżej wymienionych wyrobów przez sieć komputerową (e-sklep), **40** usługi w zakresie obróbki metali.

(111) **260892** (220) 2011 01 03 (210) 379668
 (151) 2013 07 02 (441) 2011 04 11
 (732) OŚRODEK WYPOCZYNKOWY ARŁAMÓW SPÓŁKA AKCYJNA,
 Arłamów, PL.
 (540)



Kolor znaku: czarny, niebieski, zielony

(531) 26.11.3, 26.11.12, 27.5.1, 29.1.13

(510), (511) **35** zgrupowanie na rzecz osób trzecich różnych towarów obejmujących zwłaszcza pamiątki i upominki, biżuterię, kosmetyki i artykuły sanitarne, ubrania, obuwie, torby, plecaki, sprzęt sportowy i turystyczny, książki, artykuły papierniczne, sprzęt fotograficzny, kamery, sprzęt i akcesoria audio-video, artykuły dla palaczy, artykuły spożywcze, napoje, w sposób umożliwiając ich wygodne oglądanie i kupowanie w sklepach, hurtowniach, w Internecie oraz drogą sprzedaży wysyłkowej, reklama wyżej wymienionych towarów, organizowanie i prowadzenie targów i wystaw w celach handlowych lub reklamowych, wypożyczanie infrastruktury i wyposażenia dla potrzeb targów i wystaw handlowo-reklamowych nie ujętych w innych klasach, rozpowszechnianie materiałów i gadżetów reklamowych, usługi agencji importowo-eksportowych, usługi agencji informacji handlowej, usługi biurowo-sekretarskie, zarządzanie w działalności handlowej; administrowanie działalności handlowej, doradztwo w zakresie organizowania i prowadzenia działalności gospodarczej, doradztwo w zakresie zarządzania personelem, ekspertyzy w zakresie wydolności przedsiębiorstw i prognozy ekonomiczne, wycena drzew i kompleksów leśnych, outsourcing, promocja sprzedaży dla osób trzecich, agencje public relations, publikowanie tekstów sponsorowanych, reklama w prasie, radio, telewizji, na bilbordach, w Internecie oraz pozostałe formy reklamy, organizowanie zapatrzenia i sprzedaży, wynajmowanie przestrzeni i nośników reklamowych, wynajem dystrybutorów automatycznych, uaktualnianie materiału reklamowego, pośrednictwo i przedstawicielstwo handlowe, kreowanie wizerunku firm, usług i towarów, zarządzanie zbiorami informacyjnymi, usługi w zakresie tworzenia, uaktualniania i funkcjonowania komputerowych baz danych, **36** usługi finansowe i pośrednictwa finansowego, w tym obrót udziałami, akcjami, obligacjami, weksłami, wierzytelnościami, udzielanie pożyczek, udzielanie poręczeń, factoring, leasing finansowy, leasing operacyjny, oddawanie mienia do odpłatnego korzystania, windykacja należności, ocena zdolności kredytowej, agencje nieruchomości, agencje pośrednictwa w handlu nieruchomościami, zarządzanie i administrowanie nieruchomościami, wynajem i dzierżawa nieruchomości, doradztwo w sprawach finansowych, informacja finansowa, sponsorowanie finansowe, wycena antyków, biżuterii i dzieł sztuki, transfer elektroniczny kapitału, usługi ubezpieczeniowe, wymiana walut, wynajem mieszkań, wynajem pomieszczeń biurowych, pożyczki hipoteczne, zbiórki funduszy na cele dobroczynne, usługi pomocnicze związane z pośrednictwem finansowym, **39** transport pasażerski, organizowanie podróży i wycieczek turystycznych, organizowanie różnych form wypoczynku dla dorosłych, młodzieży i dzieci, pilotowanie, rezerwowanie miejsc na podróż, zwiedzanie turystyczne, usługi przewodników, holowanie pojazdów, wypożyczanie pojazdów, pakowanie, przewożenie, składowanie i magazynowanie towarów, pośrednictwo frachtowe, wypożyczanie kontenerów magazynowych, wynajem magazynów, spedycja, akcje ratunkowe, informacja o usługach transportowo-magazynowych, wynajmowanie koni, wynajem miejsc parkingowych, prowadzenie parkingów, usługi taksówkowe, usługi kierowców, dystrybucja wody oraz energii elektrycznej, **40** obróbka materiałów, obróbka drewna, dorabianie kluczy, przetwórstwo owoców, warzyw, mleka i mięsa, usługi drukarskie, wytwarzanie energii elektrycznej, oprawianie dzieł sztuki, usługi fotograficzne, usługi związane z wywoływaniem filmów oraz wykonywaniem zdjęć, ścinanie i przycinanie drzew, usługi tartaczne, **41** organizowanie i prowadzenie koncertów, balów, kongresów, szkoleń, sympozjów, kursów i konferencji, organizowanie i prowadzenie przyjęć, targów i wystaw związanych z edukacją i kulturą, konkursów i zawodów, loterii, imprez firmowych i plenerowych, organizacja i prowadzenie wyjazdów i imprez integracyjnych, organizacja i prowadzenie obozów i zawodów sportowych, usługi obiektów sportowych, w tym wyciągów narciarskich, basenów, parków linowych i ścianek wspinaczkowych, organizacja i prowadzenie obozów wakacyjnych, wypożyczanie infrastruktury i wyposażenia dla potrzeb koncertów oraz targów i wystaw edukacyjno-kulturalnych nie ujętych w innych klasach, organizowanie ogródków zabaw dla dzieci, pokazów kaskaderskich, sportów ekstremalnych, turniejów rycerskich, przedstawień teatralnych, występów muzycznych, spektakli laserowych i pirotechnicznych, parki rozrywki, usługi związane z organizowaniem i obsługą dyskotek, fotografowanie, filmowanie, gimnastyka (instruktaż), prowadzenie kasyn i salonów gier hazardowych, obsługa gry, obsługa gier w systemie on-line, prowadzenie klubów bilardowych, usługi rozrywki, usługi związane z organizacją imprez karaoke, usługi klubowe (nauczanie lub rozrywka), kluby zdrowia, kluby nocne, usługi

edukacyjne, usługi rekreacji, kluby fitness, obsługa pól golfowych, obsługa sal kinowych, wypożyczanie sprzętu radiowego, telewizyjnego oraz hi-fi, usługi zespołów muzycznych, publikowanie książek i tekstów innych niż reklamowe, studia filmowe, studia nagrań, wynajmowanie stadionów, tłumaczenia, usługi reporterskie, wynajmowanie kortów tenisowych, wypożyczanie quadów, rowerów, sprzętu do paintballa i nordic walking, wypożyczanie sprzętu narciarskiego, wypożyczanie sprzętu i gier sportowych, informacje o wypoczynku i rozrywce, usługi związane z organizacją wypoczynku, tresa-ra zwierząt, prowadzenie szkółek jazdy konnej, jazdy narciarskiej, przejażdżki powozami, kuligi, wędkarstwo, myślistwo sportowe i rekreacyjne, organizowanie polowań, **42** badania, doradztwo oraz usługi naukowe i techniczne, oraz ich projektowanie; analizy przemysłowe i usługi badawcze; projektowanie i ulepszanie sprzętu oraz oprogramowania komputerowego, prace badawczo-rozwojowe na rzecz osób trzecich, **43** hotele, pensjonaty, ośrodki wczasowe, domy wypoczynkowe, domy turystyczne, schroniska młodzieżowe, kempingi i obozowiska, rezerwacje miejsc w hotelach i innych placówkach, restauracje, kawiarnie, bary, wynajmowanie sal zwłaszcza na posiedzenia, szkolenia oraz imprezy, wynajmowanie domków letniskowych oraz sprzętu rekreacyjnego, usługi cateringowe, wypożyczanie namiotów i innych konstrukcji przenośnych, wypożyczanie mebli, w tym mebli ogrodowych, cateringowych i konferencyjnych, bielizny stołowej, naczyń i sztućców, obsługa gastronomiczna z własnym zapleczem, produktami i transportem, usługi w zakresie wyposażenia i urządzeń kempingowych, hotele dla zwierząt, **44** usługi medyczne; usługi weterynaryjne; usługi w zakresie higieny i urody dla ludzi i zwierząt; salony masażu, odnowy biologicznej i Spa, sauny, solaria, aromaterapia, salony fryzjerskie, salony piękności, manicure, pedicure, tatuowanie, usługi związane z rolnictwem, ogrodnictwem i leśnictwem, hodowla zwierząt, zabiegi pielęgnacyjne dla zwierząt, pielęgnacja trawników, układanie kompozycji kwiatowych, placówki rekonwalescencji, sanatoria, pomoc medyczna, kliniki medyczne, usługi kuracji uzdrowiskowych, gospodarka łowiecka obejmująca planowane i skoordynowane czynności mające na celu racjonalne gospodarowanie zwierzyzną w myśl zasad ekonomii i zgodnie z założeniami ochrony przyrody oraz zgodnie z gospodarką rolną i leśną, hodowla i pozyskiwanie zwierząt łownych, gospodarka leśna, w tym utrzymanie i powiększanie zasobów i upraw leśnych, pozyskiwanie drewna i runa leśnego, hodowla ryb i innych organizmów wodnych, **45** usługi w zakresie zapewnienia bezpieczeństwa i ochrony osób i mienia.

(111) **260893** (220) 2012 10 08 (210) 405561
 (151) 2013 11 05 (441) 2013 01 21
 (732) AXPHARM SPÓŁKA Z OGRANICZONĄ
 ODPOWIEDZIALNOŚCIĄ, Bydgoszcz, PL.
 (540)



Kolor znaku: biały, granatowy
 (531) 2.9.4, 26.11.1, 26.11.9, 27.5.1, 29.1.12
 (510), (511) **05** wyroby medyczne.

(111) **260894** (220) 2012 10 10 (210) 405612
 (151) 2013 10 14 (441) 2013 01 21
 (732) CHRZANOWSKI MAREK, STANECKI LESZEK OLEOFARM
 SPÓŁKA CYWILNA, Wrocław, PL.
 (540)



Kolor znaku: jasnofioletowy, jasnozielony, biały
 (531) 2.5.1, 27.5.1, 29.1.13
 (510), (511) **05** substancje dietetyczne do celów leczniczych, suplementy diety do celów zdrowotnych z udziałem ekstraktów owoco-

wych i ziołowych; preparaty farmaceutyczne wzmacniające i uodparniające z witaminami i ekstraktami oraz sokami owocowymi i ziołowymi; syropy i soki owocowe do celów leczniczych dla dzieci, **29** koncentraty i odżywki wysokobiałkowe wzbogacone sokami roślinnymi, **32** napoje bezalkoholowe z ekstraktami owocowymi, soki i syropy z owoców i ziół, napoje owocowe i ziołowe.

(111) **260895** (220) 2012 10 10 (210) 405639
 (151) 2013 10 14 (441) 2013 01 21
 (732) WOMAR FOOD SPÓŁKA JAWNA W. GUZIK, M. WINIARSKI,
 Krosno, PL.
 (540)



Kolor znaku: biały, zielony
 (531) 5.3.13, 27.5.1, 29.1.12
 (510), (511) **03** środki piorące; środki czyszczące; środki perfumeryjne; kosmetyki; środki do pielęgnacji włosów; środki do czyszczenia zębów, **29** mięso i wędliny; ryby; drób; dziczyzna; ekstrakty mięsne; konserwowane, mrożone, suszone i gotowane owoce i warzywa; galaretki; dżemy; kompoty; jaja; mleko; produkty mleczne; oleje i tłuszcze jadalne, **30** kawa; herbata; kakao; cukier; ryż; kawa nienaturalna; mąka i produkty zbożowe; chleb; wyroby cukiernicze i słodczyce; lody; miód; syropy; drożdże; proszek do pieczenia; sól; musztarda; ocet; przyprawy, **31** produkty rolne, ogrodnicze oraz leśne nie ujęte w innych klasach; świeże owoce i warzywa; nasiona; naturalne rośliny i kwiaty; karma dla zwierząt, **32** piwo; wody mineralne i gazowane oraz inne napoje bezalkoholowe; napoje owocowe i soki owocowe; syropy, **33** napoje alkoholowe z wyjątkiem piwa, **35** sprzedaż detaliczna i hurtowa następujących towarów: środki piorące; środki czyszczące; środki perfumeryjne; kosmetyki; środki do pielęgnacji włosów; środki do czyszczenia zębów; mięso i wędliny; ryby; drób; dziczyzna; ekstrakty mięsne; konserwowane, mrożone, suszone i gotowane owoce i warzywa; galaretki; dżemy; kompoty; jaja; mleko; produkty mleczne; oleje i tłuszcze jadalne; kawa; herbata; kakao; cukier; ryż; kawa nienaturalna; mąka i produkty zbożowe; chleb; wyroby cukiernicze i słodczyce; lody; miód; syropy; drożdże; proszek do pieczenia; sól; musztarda; ocet; przyprawy; produkty rolne, ogrodnicze oraz leśne nie ujęte w innych klasach; świeże owoce i warzywa; nasiona; naturalne rośliny i kwiaty; karma dla zwierząt; piwo; wody mineralne i gazowane oraz inne napoje bezalkoholowe; napoje owocowe i soki owocowe; syropy; napoje alkoholowe z wyjątkiem piwa.

(111) **260896** (220) 2012 10 11 (210) 405677
 (151) 2013 10 14 (441) 2013 01 21
 (732) OPTIMUM MARK SPÓŁKA Z OGRANICZONĄ
 ODPOWIEDZIALNOŚCIĄ, Warszawa, PL.
 (540)



Kolor znaku: żółty, pomarańczowy, czerwony, czarny, biały
 (531) 3.13.9, 26.4.2, 27.5.1, 29.1.15
 (510), (511) **16** papier, dzienniki, czasopisma, papeteria, materiały klejące dla papeterii i gospodarstw domowych, pędzle, maszyny do pisania, artykuły biurowe, tworzywa sztuczne do pakowania, noże do papieru i kartonu, opakowania z tworzyw sztucznych, tapety, materiały szkoleniowe i instruktażowe (z wyjątkiem przyrządów), **35** usługi w zakresie prowadzenia sklepu lub hurtowni z następującymi towarami: nienaświetlone błony fotograficzne, filmy do aparatów fotograficznych, produkty fotograficzne, nawozy, ziemia do kwiatów, farby, lakier, barwniki, bejce, środki antykorozyjne i inne artykuły malarskie, olejki eteryczne, środki do pielęgnacji włosów, środki myjące, środki do czyszczenia zębów, środki do prania, toaletowe środki sanitarne, dezodoranty osobiste, perfumy, wody kolońskie, pasty do obuwia, preparaty do wybielania, preparaty do odtłuszczania i inne

produkty kosmetyczne oraz do czyszczenia, świece, knot, wkład do filtrów, środki dezynfekcyjne, środki dietetyczne, materiały opatrunkowe, żywność dla niemowląt, środki grzybobójcze, środki chwastobójcze, pieluszki jednorazowe, chusteczki jednorazowe, podpaski higieniczne, środki owadobójcze, wyroby ślusarskie, gwoździe, śruby, okucia i inne przybory metalowe, maszyny do szycia, elektryczny sprzęt gospodarstwa domowego i elektryczny sprzęt biurowy, sztućce, noże, nożyczki, piły, narzędzia do ścierania, osełki, aparaty do golenia, nożyki do golenia, roboty kuchenne, inne narzędzia ręczne, przyrządy elektryczne nie ujęte w innych klasach, fotograficzne, kinematograficzne, optyczne, pomiarowe, gaśnice, odzież ochronna, sprzęt do nurkowania, radia, magnetofony, telewizory i inne sprzęty audio-video nie ujęte w innych klasach, komputery, aparaty fotograficzne, aparaty telefoniczne, higieniczne artykuły gumowe, rękawiczki gumowe, ciśnieniomierze lekarskie, aparaty do gotowania, chłodzenia, suszenia, urządzenia wentylacyjne, sprzęt oświetleniowy, rowery, wózki, hulajnogi, samochody, części składowe i akcesoria do pojazdów, ogień sztuczne, petardy, wyroby jubilerskie, zegary, zegarki, przyrządy chronometryczne, instrumenty muzyczne, papier, dzienniki, czasopisma, papeteria, materiały klejące dla papeterii i gospodarstw domowych, pędzle, maszyny do pisania, artykuły biurowe, tworzywa sztuczne do pakowania, noże do papieru i kartonu, opakowania z tworzyw sztucznych, tapety, uszczelki, opony, inne wyroby gumowe i kauczukowe, kufry, walizki, parasole zwykłe i przeciwsłoneczne, laski, portfele, kalendarze, wyroby ze skóry i jej imitacji, żaluzje z tworzyw sztucznych, klepka, terakota, glazura, cement, meble, w tym metalowe, kempingowe, materace, poduszki, wyroby z drewna, korka, trzciny, sitowia, wikliny, rogu, kości słoniowej, fiszbinu, szylkretu, bursztynu, masy perłowej, pianki morskiej, celulozy, namiastki tych materiałów lub z masy plastycznej, lustra, nieelektryczne narzędzia kuchenne, grzebienie, gąbki, materiały szciotkarskie, sprzęt do czyszczenia, szkło surowe lub półprzetworzone, naczynia, talerze, garnki, patelnie, wyroby ze szkła, porcelany, fajansu, przybory toaletowe, pojemniki dla gospodarstwa domowego, sznury, sznurki, namioty, plandeki, wyroby włókniste z wyrobów naturalnych i sztucznych, nici, przędza, nakrycia m łózka i stoły, koce, tekstylne produkty finalne, pościel i obrusy papierowe, tapety z materiału, odzież z tworzyw naturalnych i sztucznych, odzież skórzana, szaliki, apaszki, kapelusze, bielizna, obuwie, wstążki, sznurowadła, zatrzaski, haftki, szpilki, igły, sztuczne kwiaty, artykuły krawieckie, pasmanteryjne, zamki błyskawiczne, koronki, guziki, tapety nie z materiału, wykładziny, dywany, artykuły gimnastyczne, sportowe, ozdoby choinkowe, sprzęt wędkarski, gry planszowe, gry komputerowe, zabawki, karty do gry, ekstrakty mięsne, mięso, drób, ryby, skorupiaki, mięczaki, dziczyzna, jaja, mleko, wyroby z mleka, jadalne oleje i tłuszcze: margaryna, masło, olej, smalec, oliwa, owoce i warzywa, konserwowane, suszone, gotowane, konfitury, dżemy, galaretki, kisiel, budyń, żelatyna, konfitury, konserwy, pikle, sosy do sałat, kawa, herbata, kakao, cukier, ryż, mąka, przyprawy, namiastki kawy, chleb, ciastka, wyroby cukiernicze, piekarnicze, słodczyce, czekolady, lody, miód, syrop z melasy, drożdże, proszki do pieczenia, sól, musztarda, ocet, sosy, dania gotowe, koncentraty spożywcze, makarony, kasze i inne wyroby zbożowe, świeże owoce, jarzyny, nasiona, rośliny i naturalne kwiaty, ziemniaki oraz inne produkty rolnicze, ogrodnicze i leśne, ziarna, wody mineralne, gazowane i niegazowane, napoje bezalkoholowe, syropy, preparaty do przygotowywania napojów, napoje owocowe, soki owocowe, nektary, piwo, wina, wódki, spirytus, koniaki, tytoń, papierosy, cygara, zapalniczki, usługi reklamowe, usługi reklamowe osób trzecich, usługi prowadzenia agencji reklamowych, usługi produkcji reklam telewizyjnych, radiowych, kinowych, usługi pośrednictwa handlowego, dystrybucja materiałów reklamowych, usługi udostępniania bazy danych, usługi prowadzenia rachunkowości i księgowości, usługi badania rynku i opinii publicznej, usługi doradztwa w zakresie działalności gospodarczej i zarządzania, usługi związane z zarządzaniem holdingami.

(111) **260897** (220) 2012 10 11 (210) 405688
 (151) 2013 10 14 (441) 2013 01 21
 (732) ALPOL GIPS SPÓŁKA Z OGRANICZONĄ ODPOWIEDZIALNOŚCIĄ, Fidor, PL.
 (540) AC 903
 (510), (511) **19** cement, suche mieszanki budowlane na bazie cementu.

(111) **260898** (220) 2012 10 12 (210) 405704
 (151) 2013 10 14 (441) 2013 01 21
 (732) BROWAR FORTUNA SPÓŁKA Z OGRANICZONĄ ODPOWIEDZIALNOŚCIĄ, Miłosław, PL.
 (540) Piwo Bernardyńskie
 (510), (511) **32** piwo.

(111) **260899** (220) 2012 10 12 (210) 405742
 (151) 2013 11 08 (441) 2013 01 21
 (732) PRZEDSIĘBIORSTWO WIELOBRANŻOWE VET-AGRO SPÓŁKA Z OGRANICZONĄ ODPOWIEDZIALNOŚCIĄ, Lublin, PL.
 (540) chitosol
 (510), (511) **01** maści do szczepienia drzew, środki chemiczne dla ogrodnictwa, rolnictwa i leśnictwa, **05** biocydy, środki ochrony roślin.

(111) **260900** (220) 2012 10 15 (210) 405759
 (151) 2013 11 08 (441) 2013 02 04
 (732) JASNIER JS SPÓŁKA Z OGRANICZONĄ ODPOWIEDZIALNOŚCIĄ SPÓŁKA KOMANDYTOWO-AKCYJNA, Warszawa, PL.
 (540) JASNIER
 (510), (511) **36** administrowanie nieruchomościami, agencje pośrednictwa w handlu nieruchomościami, zarządzanie majątkiem nieruchomościom, **37** budownictwo.

(111) **260901** (220) 2010 05 24 (210) 370682
 (151) 2011 08 18 (441) 2010 08 30
 (732) Przedsiębiorstwo Wielobranżowe „EMEL” S.C. Beata Kudrzym, Cezary Kudrzym, Częstochowa, PL.
 (540) roczki
 (510), (511) **25** obuwie dziecięce.

(111) **260902** (220) 2011 01 26 (210) 380508
 (151) 2013 09 11 (441) 2011 05 09
 (732) ZŁ NAŁĘCZÓW ZDRÓJ SPÓŁKA Z OGRANICZONĄ ODPOWIEDZIALNOŚCIĄ SPÓŁKA KOMANDYTOWO-AKCYJNA, Drzewce, PL.
 (540)

Nałęczów Zdrój
 naturalna woda mineralna

Kolor znaku: granatowy, niebieski
 (531) 27.5.1, 29.1.4
 (510), (511) **32** wody mineralne.

(111) **260903** (220) 2011 09 08 (210) 389976
 (151) 2013 11 13 (441) 2011 12 19
 (732) GROMOTOWICZ MICHAŁ, GROMOTOWICZ ŁUKASZ MILPAP SPÓŁKA CYWILNA, Białystok, PL.
 (540)

DIVINE

(531) 26.3.1, 26.3.23, 26.13.25, 27.5.1
 (510), (511) **25** odzież motocyklowa.

(111) **260904** (220) 2011 09 19 (210) 390375
 (151) 2013 09 25 (441) 2012 01 02
 (732) EXY SPÓŁKA Z OGRANICZONĄ ODPOWIEDZIALNOŚCIĄ, Bytom, PL.
 (540)

exy

(531) 27.5.1

(510), (511) **29** konserwowe orzeszki arachidowe, **30** paluszki solone, **32** napoje bezalkoholowe.

(111) **260905** (220) 2011 10 28 (210) 392166
(151) 2013 09 25 (441) 2012 01 30
(732) KRASNODEBSKI ANDRZEJ, Warszawa, PL.
(540) BELUTTI

(510), (511) **09** aparatura i instrumenty optyczne, oprawki do okularów, oprawki do pince-nez, okulary, okulary przeciwoślepieniowe, okulary przeciwsłoneczne, binokle, artykuły do wyrobu okularów, etui do okularów, łańcuszki do okularów, okulary ochronne z soczewkami korekcyjnymi do uprawiania sportu, okulary i osłony oczu z soczewkami korekcyjnymi do ochrony przed wypadkami, soczewki optyczne, soczewki korekcyjne, soczewki kontaktowe, szkła kontaktowe, szkła optyczne, wyroby optyczne, **35** prowadzenie usług w zakresie: agencji importowo-eksportowej, agencji informacji handlowej, organizowanie targów i wystaw w celach handlowych lub reklamowych, pokazów towarów, dystrybucji materiałów reklamowych-próbek, druków, prospektów, broszur, reklamy za pośrednictwem sieci komputerowej, reklamy prasowej, radiowej i telewizyjnej, wyselekcjonowanie z myślą o osobach trzecich produktów /bez uwzględnienia transportu/ jak; aparatura i instrumenty optyczne, oprawki do okularów, okulary przeciwoślepieniowe, okulary przeciwsłoneczne, oprawki do pince-nez, okulary, binokle, artykuły do wyrobu okularów, etui do okularów, łańcuszki do okularów, okulary ochronne z soczewkami korekcyjnymi do uprawiania sportu, okulary i osłony oczu z soczewkami korekcyjnymi do ochrony przed wypadkami, soczewki optyczne, soczewki korekcyjne, soczewki kontaktowe, szkła kontaktowe, płyny do soczewek kontaktowych, pojemniki do przechowywania soczewek kontaktowych, szkła optyczne, wyroby optyczne-tak by umożliwić konsumentom obejrzenie i dokonanie zakupu w dobrych warunkach, **44** prowadzenie usług w zakresie: usług optycznych, pomocy medycznej w zakresie okulistyki, klinik medycznych z zakresu okulistyki.

(111) **260906** (220) 2012 02 07 (210) 396331
(151) 2013 11 13 (441) 2012 05 21
(732) ALPOL GIPS SPÓŁKA Z OGRANICZONĄ
ODPOWIEDZIALNOŚCIĄ, Fidor, PL.
(540)



Kolor znaku: biały, niebieski

(531) 1.1.1, 26.1.1, 26.1.16, 26.1.18, 26.4.6, 26.11.1, 26.13.25, 27.5.1, 29.1.12

(510), (511) **01** kleje do celów przemysłowych, kleje do płytek, do marmuru, do betonu komórkowego, do styropianu, do ociepleń, do gresu, do siatki, kleje szybkowiązące dla budownictwa, kleje elastyczne dla budownictwa, klej gipsowy, klej do parkietu, mieszanki klejowe dla budownictwa na bazie gipsu lub cementu, preparaty gruntujące na bazie wodnej dyspersji kopolimeru akrylowego, preparaty gruntujące na bazie niskoalkalicznych polikrzemianów podkłady gruntujące, grunty podtynkowe, grunty do podłoża betonowych, grunty do podłoża gipsowych; impregnujące chemikalia przeznaczone dla budownictwa, **02** farby, farby bakteriobójcze, bejca do drewna, impregnaty do drewna, **17** materiały wypełniające, materiały uszczelniające i izolujące połączenia okładzin budowlanych, płynne materiały uszczelniające i izolacyjne, zaprawy izolacyjne, zaprawy uszczelniające, spoiny izolacyjne, **19** materiały budowlane niemetalowe, materiały przeznaczone do układania lub spoinowania okładzin budowlanych, gotowe mieszanki budowlane na bazie cementu, gipsu, wapna, spoiny do fug, zaprawy murarskie, zaprawy tynkarskie, zaprawy do spoinowania, zaprawa do klinkieru, tynki wewnętrzne

i zewnętrzne, tynki dekoracyjne, tynki gipsowe, tynki mineralne, tynki, akrylowe, tynki silikatowo-silikonowe, tynki mozaikowe, posadzki, posadzki wyrównujące, posadzki podkładowe, posadzki na bazie gipsu lub cementu, posadzki samopoziomujące i samorozlewne, materiały do szpachlowania, gładź gipsowa, gotowe mieszanki budowlane klejowe na bazie cementu, gipsu, wapna, zaprawy murarskie klejowe, zaprawy klejowe do klinkieru, zaprawy klejowe do ociepleń, szpachle gipsowe, zaprawy klejowe na bazie gipsu, gips budowlany, gips szpachlowy, płynne impregnaty dla budownictwa, bitumiczne wyroby dla budownictwa, **35** prowadzenie sprzedaży w sklepach i hurtowniach oraz poprzez Internet w zakresie chemii budowlanej i materiałów przeznaczonych dla budownictwa.

(111) **260907** (220) 2012 02 20 (210) 396929
(151) 2013 11 12 (441) 2012 06 04
(732) KOWALCZYK DARIUSZ ART-LINE MERCONII,
Piotrków Trybunalski, PL.
(540)



Kolor znaku: biały, niebieski

(531) 26.1.1, 26.1.18, 27.5.1, 29.1.12

(510), (511) **41** nauczanie, kształcenie, rozrywka, działalność sportowa i kulturalna, usługi związane z organizowaniem i obsługą dyskotek, nocne kluby, usługi orkiestry, organizacja koncertów, rozrywka, informacje o imprezach rozrywkowych, usługi klubowe-rozrywka, organizowanie balów, organizowanie i prowadzenie konferencji, organizowanie i prowadzenie zjazdów, organizowanie sympozjów i seminariów, organizowanie konkursów piękności, organizowanie przyjęć, organizowanie przedstawień teatralnych, obsługa sal do gier organizowanie wystaw z dziedziny kultury lub edukacji.

(111) **260908** (220) 2012 02 27 (210) 397287
(151) 2013 09 12 (441) 2012 06 04
(732) Ruzhytskyi Oleksandr, Kirowograd, UA.
(540) BREGUS

(510), (511) **09** aparatura do wytwarzania prądu przy wykorzystaniu energii słonecznej; fotoogniwa; baterie słoneczne; instalacje solarne; ogniwa fotowoltaiczne; kolektory elektryczne; baterie słoneczne; elektryczne urządzenia kontrolno-sterujące; elektryczne urządzenia pomiarowe; urządzenia do ładowania baterii; urządzenia do ładowania akumulatorów elektrycznych; urządzenia do kontroli i regulacji ciepła; urządzenia do sterowania i kontroli bojlerów; przyrządy pomiarowe; czujniki; przetwornice elektryczne; ogniwa fotoelektryczne; urządzenia kontrolne dla urządzeń grzewczych i instalacji wykorzystujących energię słoneczną, **11** aparatura, instalacje i urządzenia do uzdatniania wody; aparatura i instalacje do zmiękczenia wody; dmuchawy; urządzenia i instalacje do oświetlania; lampy solarne; kolektory słoneczne; zestawy solarne; solarne systemy oświetlenia; ekologiczna aparatura i urządzenia grzewcze; systemy grzewcze słoneczne; urządzenia i aparatura grzewcza wykorzystująca energię naturalną; zbiorniki ciśnieniowe wody; pompy ciepłe; bojler; bojler, nie będące częściami maszyn; grzejniki do centralnego ogrzewania; nawilżacze do grzejników centralnego ogrzewania; chłodnice do cieczy jako instalacje; zasobniki ciepła; wymienniki ciepła nie będące częściami maszyn; urządzenia do ogrzewania na paliwa stałe, płynne lub gazowe; urządzenia elektryczne do ogrzewania; podgrzewacze wody; instalacje do ogrzewania wodnego; naczynia wzbiorcze do instalacji centralnego ogrzewania; kotły grzewcze; urządzenia zasilające do kotłów grzewczych; piece; piece słoneczne; armatura do pieców; grzejniki; instalacje podgrzewające, podgrzewacze wody; węzownice jako części instalacji destylacyjnych, grzewczych lub chłodniczych; przewody jako części instalacji sanitarnych; zawory mieszalnikowe do przewodów wodociągowych; armatura do regulacji urządzeń wodnych lub gazowych oraz przewodów wodnych lub gazowych; zawory termostatyczne jako części instalacji ogrzewniczych; rekuperatory ciepła; podgrzewacze do kąpiel; filtry jako części instalacji domowych lub przemysłowych; filtry do wody pitnej;

urządzenia do filtrowania, schładzania wody; instalacje do schładzania wody; aparatura i instalacje chłodnicze; zbiorniki ciśnienia wody, pompy ciepłe; zawory regulujące poziom wody w zbiornikach; instalacje klimatyzacyjne; aparatura do wentylacji i klimatyzacji; podgrzewacze powietrza; filtry powietrza do klimatyzacji; aparatura i urządzenia do oczyszczania powietrza; palniki, **35** usługi agencji importowo-eksportowej; usługi sprzedaży na rzecz osób trzecich takich towarów jak: aparatura do wytwarzania prądu przy wykorzystaniu energii słonecznej; fotoogniwa; baterie słoneczne; instalacje solarne; ogniwa fotowoltaiczne; kolektory elektryczne; baterie słoneczne; elektryczne urządzenia kontrolno-sterujące; elektryczne urządzenia pomiarowe; urządzenia do ładowania baterii; urządzenia do ładowania akumulatorów elektrycznych; urządzenia do kontroli i regulacji ciepła; urządzenia do sterowania i kontroli bojlerów; przyrządy pomiarowe; czujniki; przetwornice elektryczne; ogniwa fotoelektryczne; urządzenia kontrolne dla urządzeń grzewczych; aparatura, instalacje i urządzenia do uzdatniania wody; aparatura i instalacje do zmiękczenia wody; dmuchawy; urządzenia i instalacje do oświetlenia; lampy solarne; kolektory słoneczne; zestawy solarne; solarne systemy oświetlenia; ekologiczna aparatura i urządzenia grzewcze; systemy grzewcze słoneczne; urządzenia i aparatura grzewcza wykorzystująca energię naturalną; zbiorniki ciśnieniowe wody; pompy ciepłe; bojlera; bojlera, nie będące częściami maszyn; grzejniki do centralnego ogrzewania; nawilżacze do grzejników centralnego ogrzewania; chłodnice do cieczy jako instalacje; zasobniki ciepła; wymienniki ciepła nie będące częściami maszyn; urządzenia do ogrzewania na paliwa stałe, płynne lub gazowe; urządzenia elektryczne do ogrzewania; podgrzewacze wody; instalacje do ogrzewania wodnego; naczynia wzbiorcze do instalacji centralnego ogrzewania; kotły grzewcze; urządzenia zasilające do kotłów grzewczych; piece; piece słoneczne; armatura do pieców; grzejniki; instalacje podgrzewające, podgrzewacze wody; węzownice jako części instalacji destylacyjnych, grzewczych lub chłodniczych; przewody jako części instalacji sanitarnych; zawory mieszalnikowe do przewodów wodociągowych; armatura do regulacji urządzeń wodnych lub gazowych oraz przewodów wodnych lub gazowych; zawory termostatyczne jako części instalacji ogrzewniczych; rekuperatory ciepła; podgrzewacze do kąpiele; filtry jako części instalacji domowych lub przemysłowych; filtry do wody pitnej; urządzenia do filtrowania, schładzania wody; instalacje do schładzania wody; aparatura i instalacje chłodnicze; zbiorniki ciśnienia wody, pompy ciepłe; zawory regulujące poziom wody w zbiornikach; instalacje klimatyzacyjne; aparatura do wentylacji i klimatyzacji; podgrzewacze powietrza; filtry powietrza do klimatyzacji; aparatura i urządzenia do oczyszczania powietrza; palniki; w wyspecjalizowanych sklepach, sieciach sklepów detalicznych, hurtowniach oraz on-line w sklepach internetowych; usługi agencji handlowej, **37** usługi w zakresie montażu i serwisu urządzeń do instalacji solarnej, aparatury i urządzeń do uzdatniania wody; instalowanie oraz naprawa urządzeń klimatyzacyjnych; instalowanie i naprawa urządzeń elektrycznych; montaż i naprawy instalacji grzewczych; instalowanie i naprawa pieców; czyszczenie i naprawa kotłów; naprawa pomp; obsługa basenów kąpielowych; usługi dekarne; usługi hydrauliczne; izolowanie budynków; malowanie; instalacja, konserwacja i naprawy maszyn; instalowanie i naprawy w zakresie ogrzewania i generowania energii elektrycznej; usługi budowlane; instalowanie konstrukcji metalowych; usługi remontowe; montowanie i naprawy instalacji wodno-kanalizacyjnych, centralnego ogrzewania i do ciepłej wody użytkowej; instalowanie oraz naprawa kolektorów słonecznych i instalacji do ogrzewania za pomocą kolektorów słonecznych.

(111) **260909** (220) 2012 03 27 (210) 398661
 (151) 2013 09 03 (441) 2012 07 02
 (732) MIASTO ŁÓDŹ, Łódź, PL.
 (540)



(531) 26.4.1, 26.13.25, 27.5.1, 27.5.25

(510), (511) **35** badanie opinii publicznej, badanie rynku, edycja tekstów, reklama, rozpowszechnianie materiałów reklamowych, organizacja wystaw w celach handlowych lub reklamowych, festiwal, imprez kulturalnych, usługi prowadzenia, zarządzania i organizacji działalności artystycznej, usługi w zakresie prowadzenia, organizacji, doradztwa i zarządzania działalnością gospodarczą, usługi impresariów, **38** agencje informacyjne, prasowe, radiowe, telewizyjne, rozpowszechnianie i emisja programów radiowych i telewizyjnych, przekaz satelitarny, przesyłanie danych, Internet-łączność komputerowa i internetowa, przesyłanie informacji, łączność poprzez sieć światłowodową i poprzez terminale komputerowe, poczta elektroniczna, przekaz satelitarny, udostępnianie stron internetowych, **41** usługi teatralno-widowiskowe, impresariat imprez, edukacja, informacja o imprezach rozrywkowych, i o rekreacji, organizowanie i prowadzenie konferencji, targów, wystaw w celach kulturalnych, organizowanie i prowadzenie seminariów, imprez edukacyjno-kulturalno-rozrywkowych, spektakli, widowisk, koncertów, spotkań, rozrywki, montaż programów radiowych, telewizyjnych, produkcja filmów, publikowanie tekstów innych niż reklamowe, rezerwacja miejsc na widowiskach, fotoreportaż, usługi tłumaczeń, usługi wypożyczanie kostiumów i dekoracji teatralnych, nagrań dźwiękowych, sprzętu audio, parki rozrywki, usługi pisania scenariuszy, sale koncertowe, usługi studia nagrań.

(111) **260910** (220) 2012 04 02 (210) 398917
 (151) 2013 11 13 (441) 2012 07 16
 (732) TOMASZEWICZ JACEK, PILARZ TOMASZ MIEDZIOWE
 CENTRUM UBEZPIECZEŃ MCU SILESIA SPÓŁKA CYWILNA, Lubin, PL.
 (540)

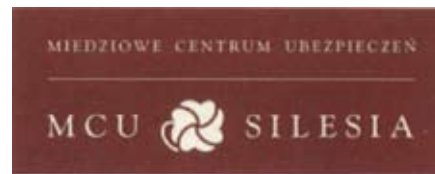

Kolor znaku: biały, jasnobrązowy
 (531) 5.3.6, 26.4.1, 26.4.2, 27.5.1, 29.1.12
 (510), (511) **36** ubezpieczenia, pośrednictwo ubezpieczeniowe, doradztwo w sprawach ubezpieczeń, informacja o ubezpieczeniach.

(111) **260911** (220) 2012 04 03 (210) 398934
 (151) 2013 11 13 (441) 2012 07 16
 (732) KRKA, tovarna zdravil, d.d., Novo mesto, Novo mesto, SI.
 (540) IMTAB
 (510), (511) **05** preparaty farmaceutyczne.

(111) **260912** (220) 2012 04 03 (210) 398936
 (151) 2013 11 13 (441) 2012 07 16
 (732) KRKA, tovarna zdravil, d.d., Novo mesto, Novo mesto, SI.
 (540) IMWAX
 (510), (511) **05** preparaty farmaceutyczne.

(111) **260913** (220) 2012 04 23 (210) 399678
 (151) 2013 11 13 (441) 2012 07 30
 (732) DYNPAP SPÓŁKA Z OGRANICZONĄ ODPOWIEDZIALNOŚCIĄ,
 Szczecin, PL.
 (540) DYNPAP

(510), (511) **06** kształtowniki i łączniki ze stali, wyroby ślusarskie, konstrukcje metalowe, metalowe: słupy, słupki, rury, wyroby z aluminium i stopów aluminium, **37** usługi w zakresie budowy, remontów i konserwacji konstrukcji stalowych, sekcji, bloków i kadłubów statków oraz innych konstrukcji pływających, instalacje, naprawy i konserwacje maszyn oraz narzędzi mechanicznych, instalacje, naprawy i konserwacje urządzeń elektrycznych i elektronicznych, **40** obróbka mechaniczna metali, nakładanie powłok poprzez galwanizację, metalizacja natryskowa, śrutowanie.

(111) **260914** (220) 2012 04 23 (210) 399703
 (151) 2013 11 13 (441) 2012 07 30
 (732) TOKARSKI WŁADYSŁAW GROS, Zakopane, PL.

(540)

GROS

(531) 27.5.1

(510), (511) **18** galanteria skórzana, skóropodobna, materiałowa, **36** pośrednictwo finansowe, **43** przygotowywanie żywności i napojów na zamówienie oraz ich dostawa, usługi restauracyjne, barowe, kawiarniane.

(111) **260915** (220) 2012 05 04 (210) 400068
 (151) 2013 09 30 (441) 2012 08 13
 (732) IGLOTEX SPÓŁKA AKCYJNA, Skórcz, PL.
 (540)



Kolor znaku: biały, czerwony

(531) 11.3.5, 11.3.25, 26.4.4, 26.4.22, 27.5.1, 29.1.12

(510), (511) **29** buliony i preparaty do ich wyrobu; warzywa i owoce gotowane, konserwowane, mrożone, suszone i przerobione na inne sposoby; potrawy i wyroby na bazie owoców lub warzyw; desery na bazie owoców nie ujęte w innych klasach; chrupki owocowe; chrupki i prażynki ziemniaczane; drób, przetwory drobiowe, wyroby i potrawy na bazie drobiu, mięsa wołowego, wieprzowego, dziczyzny, ryb, owoców morza; mięso, wędliny; pasztety; sosy mięsne; pasty do kanapek; ryby i owoce morza nieżywe; galaretki jadalne; grzyby konserwowane, suszone, mrożone oraz wyroby i potrawy na ich bazie; wyroby mleczarskie; napoje na bazie mleka, potrawy na bazie serów; krokiety spożywcze, pierogi; uszka, placki; kluski ziemniaczane; frytki, knedle, kopytka, pyzy oraz inne potrawy na bazie ziemniaków; zupy oraz składniki do ich sporządzania; bita śmietana; konserwy; jaja; mleko i wyroby mleczarskie; oleje i tłuszcze jadalne; sałatki warzywne i owocowe; skórki owocowe, soki owocowe i warzywne; potrawy na bazie warzyw, owoców; żelatyna spożywcza; orzechy przetworzone; zioła ogrodowe konserwowane; desery nie ujęte w innych klasach; wyroby i potrawy na bazie składników zawartych w tej w klasie; wszystkie wymienione artykuły również w stanie schłodzonym i mrożonym, **30** lody, desery lodowe, lody w proszku; polewy do lodów; budynie, desery na bazie budyniu; desery nie ujęte w innych klasach; spody do pizzy, pizza; ozdoby jadalne do ciast, deserów i lodów; wafle do lodów; cukier, wyroby cukiernicze; słodczyce, czekolada i wyroby na bazie czekolady, guma do żucia; wyroby zbożowe i piekarnicze; zapiekanki; kanapki do zapiekania; sosy do potraw; mąka, wyroby i potrawy na bazie mąki w tym zwłaszcza: pierogi, pierożki ravioli, kluski, knedle, placki, naleśniki; lasagne; makaron i potrawy na bazie makaronu; lód do napojów; ryż i wyroby oraz potrawy na bazie ryżu, sushi; kasze spożywcze i wyroby oraz potrawy na bazie kasz; aromaty do żywności; herbata, kawa, wyroby na bazie herbaty lub kawy; kakao i wyroby na bazie kakao, kanapki; sosy; keczup; sól kuchenna; kukurydza prażona; płatki kukurydziane; ryż i wyroby na bazie ryżu; majonezy, miód, musztarda; aromaty do napojów; ocet; produkty pszczelarskie; słodziki naturalne; preparaty do żywności; wyroby i potrawy na bazie składników zawartych w tej klasie, wszystkie wymienione artykuły również w stanie schłodzonym i mrożonym, **31** owoce świeże oraz w postaci mrożonej i chłodzonej; warzywa świeże oraz w stanie zamrożonym; świeże ryby; mięczaki; skorupiaki i pozostałe świeże owoce morza; ikra rybia.

(111) **260916** (220) 2012 05 16 (210) 400443
 (151) 2013 10 11 (441) 2012 08 27
 (732) ENSILA SPÓŁKA Z OGRANICZONĄ ODPOWIEDZIALNOŚCIĄ,
 Bolesławiec, PL.
 (540)



Kolor znaku: biały, fioletowy, różowy

(531) 26.15.15, 27.5.1, 29.1.13

(510), (511) **35** usługi pośrednictwa pracy, **37** usługi budowlane.

(111) **260917** (220) 2012 05 17 (210) 400539
 (151) 2013 11 15 (441) 2012 08 27
 (732) POLSKA IZBA PRZEMYSŁU FARMACEUTYCZNEGO
 I WYROBÓW MEDYCZNYCH POLFARMED, Warszawa, PL.

(540) polska izba przemysłu farmaceutycznego i wyrobów medycznych polfarmed

(510), (511) **35** doradztwo i pomoc w zakresie organizowania, zarządzania i kierowania przedsiębiorstwami handlowymi lub przemysłowymi świadczone na rzecz osób trzecich, pomoc w prowadzeniu działalności gospodarczej przedsiębiorstw przemysłowych i handlowych, pomoc i doradztwo we wprowadzaniu nowoczesnych form organizacyjnych i ekonomicznych, organizowanie wystaw w celach handlowych lub reklamowych, usługi promocji sprzedaży i doradztwa w tym zakresie, **41** usługi w zakresie organizowania i prowadzenia szkoleń specjalistycznych i doradczych związanych z medycyną i farmacją, organizowanie konferencji, zjazdów, szkolenia z zakresu stosowania przepisów prawnych, **42** projektowanie techniczne, usługi doradcze w zakresie stosowania nowoczesnych form technologicznych w medycynie i farmacji, **45** usługi informacji prawnej i związanej ze sprawami prawnymi, usługi wsparcia prawnego, usługi prawne w zakresie mediacji i reprezentacji prawnej, usługi doradcze związane z prawami konsumenta; świadczenie usług w zakresie badań prawnych, szczególnie w zakresie wdrażania i funkcjonowania przepisów prawnych dotyczących prowadzenia działalności gospodarczej, usługi reprezentacji środowiska producentów i sprzedawców produktów.

(111) **260918** (220) 2012 05 17 (210) 400540
 (151) 2013 11 15 (441) 2012 08 27
 (732) POLSKA IZBA PRZEMYSŁU FARMACEUTYCZNEGO
 I WYROBÓW MEDYCZNYCH POLFARMED, Warszawa, PL.

(540) polfarmed

(510), (511) **35** doradztwo i pomoc w zakresie organizowania, zarządzania i kierowania przedsiębiorstwami handlowymi lub przemysłowymi świadczone na rzecz osób trzecich, pomoc w prowadzeniu działalności gospodarczej przedsiębiorstw przemysłowych i handlowych, pomoc i doradztwo we wprowadzaniu nowoczesnych form organizacyjnych i ekonomicznych, organizowanie wystaw w celach handlowych lub reklamowych, usługi promocji sprzedaży i doradztwa w tym zakresie, **41** usługi w zakresie organizowania i prowadzenia szkoleń specjalistycznych i doradczych związanych z medycyną i farmacją, organizowanie konferencji, zjazdów, szkolenia z zakresu stosowania przepisów prawnych, **42** projektowanie techniczne, usługi doradcze w zakresie stosowania nowoczesnych form technologicznych w medycynie i farmacji, **45** usługi informacji prawnej i związanej ze sprawami prawnymi, usługi wsparcia prawnego, usługi prawne w zakresie mediacji i reprezentacji prawnej, usługi doradcze związane z prawami konsumenta; świadczenie usług w zakresie badań prawnych, szczególnie w zakresie wdrażania i funkcjonowania przepisów prawnych dotyczących prowadzenia działalności gospodarczej, usługi reprezentacji środowiska producentów i sprzedawców produktów.

(111) **260919** (220) 2012 05 22 (210) 400698
 (151) 2013 11 19 (441) 2012 08 27
 (732) SAPIR POLSKA SPÓŁKA Z OGRANICZONĄ
 ODPOWIEDZIALNOŚCIĄ, Janki, PL.
 (540)



Kolor znaku: biały, bordowy

(531) 9.7.1, 9.7.19, 27.5.1, 29.1.12

(510), (511) **08** sztucce (srebra) stołowe-noże, widelce i łyżki, **21** deski do krojenia, kosze na chleb, czajniczki i czajniczki nieelektryczne

do herbaty, garnki do gotowania na parze i garnki nieelektryczne, komplety kuchenne oraz pokrywki do garnków, dzbanki do parzenia kawy, serwisy, patelnie, patery, nieelektryczne przybory kuchenne-rondelki, tygielki, rondle, serwetniki, formy, foremki do ciast, łyżki do mieszania, łyżki wazowe.

(111) **260920** (220) 2012 06 06 (210) 401331
 (151) 2013 09 05 (441) 2012 09 10
 (732) SEPHORA, SOCIETE ANONYME, Boulogne Billancourt, FR.
 (540)

SEPHORA
UNIVERSITY

(531) 26.4.9, 26.11.1, 27.5.1
 (510), (511) **35** prezentacje perfum i wyrobów kosmetycznych, dystrybucja próbek perfum i wyrobów kosmetycznych, organizowanie wystaw w celach handlowych lub reklamowych dotyczące wyrobów perfumeryjnych i kosmetycznych, usługi promocyjne w zakresie wyrobów perfumeryjnych i kosmetycznych na rzecz osób trzecich, sprzedaż za pośrednictwem sklepów samoobsługowych w zakresie wyrobów perfumeryjnych i kosmetycznych, reklama w zakresie wyrobów perfumeryjnych i kosmetycznych, **41** organizowanie kursów edukacyjnych, nauczanie i kursy korespondencyjne, organizowanie i prowadzenie seminariów, usługi w zakresie organizowania i prowadzenia szkoleń oraz warsztatów, usługi organizowania wystaw edukacyjnych i widowisk, usługi w zakresie nauczania poprzez telefon, Internet, radio i telewizję, usługi wydawnicze, usługi publikacji elektronicznej on-line, **44** salony piękności, usługi doradztwa i konsultacji w zakresie wyrobów perfumeryjnych, kosmetycznych oraz makijażu i urody.

(111) **260921** (220) 2012 06 11 (210) 401441
 (151) 2013 09 03 (441) 2012 09 24
 (732) WROCLAWSKIE PRZEDSIĘBIORSTWO HALA LUDOWA SPÓŁKA Z OGRANICZONĄ ODPOWIEDZIALNOŚCIĄ, Wrocław, PL.
 (540)

 **WROCLAWSKIE
CENTRUM
KONGRESOWE**

(531) 5.5.20, 5.5.21, 26.11.1, 27.5.1
 (510), (511) **16** papier, karton i wyroby z tych materiałów nie ujęte w innych klasach, druki; materiały szkoleniowe i instruktażowe (z wyjątkiem przyrządów); materiały z tworzyw sztucznych do pakowania (nie ujęte w innych klasach); wszelkie materiały drukowane, **35** wynajem przestrzeni i powierzchni reklamowej; dystrybucja materiałów reklamowych; impresariat w działalności artystycznej; organizowanie wystaw i targów w celach handlowych lub reklamowych, organizowanie spotkań biznesowych, **36** wynajem nieruchomości, administrowanie nieruchomościami, wynajem pomieszczeń biurowych, wystawienniczych, konferencyjnych, bankietowych, szkoleniowych, targowych, gastronomicznych, **41** nauczanie; kształcenie; rozrywka; działalność sportowa i kulturalna; organizowanie imprez sportowych, rozrywkowych oraz z dziedziny edukacji i kultury, organizowanie i obsługa konferencji kongresów, sympozjów, zjazdów, koncertów, przyjęć, pokazów filmowych oraz multimedialnych, organizowanie wystaw z dziedziny kultury lub edukacji, organizowanie zawodów sportowych, udostępnianie publikacji elektronicznych online, nie do pobierania z sieci komputerowych, wynajem i obsługa sprzętu audiowizualnego, wypożyczanie sprzętu sportowego, usługi klubowe, **43** usługi zaopatrzenia w żywność i napoje, usługi barów, restauracji, kawiarni i innych lokali gastronomicznych.

(111) **260922** (220) 2012 06 19 (210) 401719
 (151) 2013 09 23 (441) 2012 09 24
 (732) ANDROSIUK WALENTY AW-NARZĘDZIA, Białystok, PL.

(540)

AW
narzędzia

Kolor znaku: czarny, czerwony
 (531) 27.5.1, 29.1.12
 (510), (511) **06** drabiny metalowe; gwoździe; imadła warsztatowe metalowe; konstrukcje metalowe; rusztowania; pręty metalowe do lutowania i spawania; puste skrzynki do narzędzi z metalu; śruby metalowe, **07** dłuta do maszyn; brzeszczoty pił jako części maszyn; mieszarki do betonu; krajalnice do chleba; ciągniki ogrodowe jednoosiowe; palniki gazowe do cięcia; urządzenia do czyszczenia pod wysokim ciśnieniem; dmuchawy jako maszyny; maszyny do obróbki drewna; frezarki; elektryczne froterki do parkietów; generatory prądu; gietarki; maszyny do gwintowania; maszyny do obróbki kamienia; kosiarki jako maszyny; kosiarki ogrodowe jako maszyny; lutownice gazowe; przyrządy do lutowania gazowego; pistolety do malowania; młoty elektryczne; młoty mechaniczne; młoty pneumatyczne; narzędzia ręczne o napędzie innym niż ręczny; nitownice jako maszyny; noże elektryczne; noże elektryczne; odkurzacze; ostrza do kosiarek; piły jako maszyny; piły łańcuchowe; pługi; podnośniki; prasy jako maszyny do celów przemysłowych; prostownice; maszyny do robót ziemnych; roboty kuchenne elektryczne; spawarki elektryczne; szlifierki; tarcze szlifierskie jako części maszyn; wiertarki; wiertarki ręczne elektryczne; pompy do wody; hydrofony; opalarki; wciągarki; zgłębiarki; zgrzewarki; zszywacze; wyrzynarki; mieszarki; odśnieźarki; dmuchawy do liści; glebogryzarki, **08** brzeszczoty pił jako części narzędzi; cęgi do cięcia drutu; przyrządy do cięcia; cykliny ręczne jako narzędzia; dłuta do otworów; dłuta kamieniarskie; frezy jako narzędzia; grabie jako narzędzia; ręczne grace i motyczki; gwintowniki jako narzędzia; gwintownice jako narzędzia; imadła; stałe klucze maszynowe jako narzędzia; klucze maszynowe nastawne; kopaczki ręczne; kosiarki ogrodowe ręczne; kosy; krajarki do sera, nieelektryczne; krajarki do jarzyn; łapki do wyciągania gwoździ; łomy, drągi żelazne; łopatki dla ogrodnictwa; łopaty; młotki; motyki; narzędzia o napędzie ręcznym; ręczne nitownice; nożyce ogrodnicze; obcęgi; narzędzia o napędzie ręcznym do ogrodnictwa; piły; przebijaki; przecinaki; sekatory; siekiery; stal narzędziowa; ręczne przyrządy do szlifowania, ręczne przyrządy do ścierania; szpachle, łopatki; wiertła; ręczne wycinarki; noże; pilniki; kilofy; ręczne siewniki; ręczne walce, ręczne rozdrabniacze do prac polowych i ogrodniczych; opryskiwacze, **09** akumulatory elektryczne; amperomierze; baterie elektryczne; kaski ochronne; lutownice elektryczne; maski ochronne; miarki; nakolanniki dla robotników; obuwie zabezpieczające przed wypadkami, promieniowaniem i ogniem; odzież chroniąca przed wypadkami, napromieniowaniem i ogniem; okulary ochronne; pochylomierze; poziomnice; rękawice do ochrony przed promieniami rentgenowskimi do celów przemysłowych; rękawice do ochrony przed wypadkami; słuchawki na uszy; suwmiarki; urządzenia do pomiarów precyzyjnych; zatyczki do uszu, **11** Kuchenki; lampy elektryczne; latarki; latarki kieszonkowe, elektryczne; lampy lutownicze; grzejniki; do centralnego ogrzewania; grzejniki elektryczne, **21** cezdaki dla gospodarstwa domowego; czajniki nieelektryczne; ręczne narzędzia do czyszczenia; przykrywki do potraw; deski do krojenia do kuchni; garnki; pokrywki do garnków; zamknięcia pokrywek do garnków; nieelektryczne garnki do gotowania na parze; garnki kuchenne; komplety garnków kuchennych, **25** fartuchy; bezrękawniki; bluzy, kombinezony; czapki; T-shirty; spodnie.

(111) **260923** (220) 2012 06 20 (210) 401785
 (151) 2013 09 25 (441) 2012 09 24
 (732) CAPEPOINT GROUP SPÓŁKA Z OGRANICZONĄ ODPOWIEDZIALNOŚCIĄ, Warszawa, PL.
 (540)

BUDŻET-ZADANIOWY.COM

Kolor znaku: czerwony, czarny, biały
 (531) 26.4.2, 26.4.9, 27.5.1, 29.1.13

(510), (511) **35** usługi agencji public relations, usługi w zakresie kreowania wizerunku towaru, usługi, firmy, usługi agencji importowo-eksportowych, usługi marketingowe, usługi agencji reklamowych, usługi doradztwa w zakresie prowadzenia działalności gospodarczej finansowo-ekonomicznej oraz naukowej, usługi dotyczące zarządzania działalnością gospodarczą finansowo-ekonomiczną oraz naukową, usługi doradztwa w zakresie organizowania i zarządzania działalnością gospodarczą finansowo-ekonomiczną oraz naukową, usługi doradztwa specjalistycznego w sprawach działalności gospodarczej finansowo-ekonomicznej oraz naukowej, pozyskiwanie i udostępnianie informacji o działalności gospodarczej finansowo-ekonomicznej oraz naukowej, usługi doradztwa w zakresie zarządzania personalnego, doradztwo podatkowe, usługi księgowości i rachunkowości, ekspertyzy w działalności gospodarczej, promocja sprzedaży, reklama za pośrednictwem sieci komputerowych, publikowanie tekstów reklamowych, organizowanie targów i wystaw w celach handlowych i reklamowych, rozpowszechnianie ogłoszeń i materiałów reklamowych, badania rynku, usługi w zakresie marketingu i prezentacji, pokazy towarów i prezentowanie usług w celach handlowych i reklamowych, publikowanie tekstów reklamowych, rozpowszechnianie materiałów reklamowych, wynajmowanie miejsc na umieszczanie ogłoszeń lub reklam, uaktualnianie materiałów reklamowych, zarządzanie zbiorami informatycznymi, pozyskiwanie oraz systematyzowanie danych dla komputerowych baz danych, sortowanie danych w bazach danych, komputerowe zarządzanie plikami, wycena działalności gospodarczej, audyt, pozyskiwanie informacji o działalności gospodarczej, prognozy ekonomiczne, weryfikacja rachunków, reklama radiowa i telewizyjna, reklama billboardowa, reklama korespondencyjna, reklama prasowa, pośredniczenie w sprzedaży hurtowej i detalicznej czasu reklamowego w radiu i telewizji, sprzedaż usług reklamowych i usług w zakresie promocji towarów i usług, promocja sprzedaży dla osób trzecich, agencje informacji handlowej, analizy kosztów, analizy rynkowe, badania marketingowe, badania rynku, badanie opinii publicznej, prognozy ekonomiczne, powielanie dokumentów, tworzenie tekstów reklamowych i sponsorowanych, wycena działalności handlowej, projektowanie i wykonywanie tymczasowych materiałów reklamowych wspomagających sprzedaż w punkcie handlowym, wynajmowanie nośników reklamowych, doradztwo personalne, rekrutacja personelu, pośrednictwo pracy, dobór personelu za pomocą metod psychotechnicznych, produkcja filmów reklamowych, produkcja słuchowisk reklamowych i reklamowych utworów muzycznych, usługi zaopatrywania osób trzecich w towary przeznaczone dla celów promocyjnych i usługi reklamowe, **41** usługi dotyczące organizowania szkoleń o tematyce finansowo-ekonomicznej, prawniczej i nowoczesnych technologii, edukacja, kształcenie praktyczne, informacja o edukacji, doskonalenie zawodowe, nauczanie i nauczanie korespondencyjne, doradztwo zawodowe, publikowanie tekstów i książek o tematyce finansowo-ekonomicznej, prawniczej a także dotyczącej nowoczesnych technologii, publikowanie tekstów o tematyce dotyczącej dóbr intelektualnych, publikacje elektroniczne on-line książek i periodyków o tematyce finansowo-ekonomicznej i prawniczej a także dotyczącej nowoczesnych technologii, obsługa oraz udostępnianie publikacji elektronicznych on-line, komputerowe przygotowanie materiałów do publikacji, organizowanie i obsługa konferencji, kongresów, seminariów, sympozjów, zjazdów, usługi sportowe, usługi artystyczne, organizowanie i obsługa imprez okolicznościowych dotyczących nowoczesnych technologii, organizowanie konkursów o charakterze edukacyjnym i rozrywkowym, informacja o imprezach naukowych, organizowanie obozów naukowych, komputerowe przygotowanie materiałów do publikacji, pisanie tekstów edukacyjnych, innych niż reklamowych, produkcja filmów edukacyjnych, utworów muzycznych, produkcja programów radiowych i telewizyjnych, montaż programów radiowych i telewizyjnych, usługi reporterskie, usługi studia filmowego, usługi studia nagrań, wypożyczanie nagrań dźwiękowych, sprawdziany edukacyjne, fotoreportaże, tłumaczenia, **42** usługi doradztwa w sprawach oprogramowania, sprzętu komputerowego oraz urządzeń elektronicznych przeznaczonych dla edukacji, wynajmowanie i udostępnianie zasobów serwerów, zarządzanie stronami internetowymi (hosting), instalowanie oprogramowania komputerowego, aktualizacja oprogramowania komputerowego, administrowanie sieciowymi stronami komputerowymi, analizy systemów komputerowych wspomagających operacje finansowe, powielanie oprogramowania komputerowego, konserwacja usług oprogramowania komputerowego, programowanie urządzeń obsługujących operacje finansowe, projektowanie oprogramowania komputerowego, projektowanie systemów komputerowych, projektowanie i utrzymywanie

stron internetowych dla osób trzecich, kontrola jakości oprogramowania, wypożyczanie komputerów oraz urządzeń elektronicznych przeznaczonych dla obsługi operacji finansowych oraz dla edukacji, odzyskiwanie danych komputerowych, konwersja danych lub dokumentów na formę elektroniczną, konwersja danych przez programy komputerowe, skanowanie danych, wypożyczanie serwerów, usługi związane z projektowaniem graficznym, usługi polegające na projektowaniu wzornictwa przemysłowego, stylizacji, usługi w zakresie projektowania przedmiotów codziennego użytku, projektowanie opakowań, projektowanie stron internetowych, projektowanie dekoracji wnętrz i witryn sklepowych, projektowanie materiałów reklamowych, w tym gadżetów reklamowych, standów reklamowych, ekspozycji reklamowych, projektowanie znaków firmowych, opracowywanie projektów technicznych, wynajmowanie miejsca na serwerach, wynajmowanie i udostępnianie zasobów serwerów, sieci komputerowej, wypożyczanie komputerów, wypożyczanie oprogramowania komputerowego.

(111) **260924** (220) 2012 06 20 (210) 401787
 (151) 2013 09 25 (441) 2012 09 24
 (732) GREEN STREAM COMMUNICATION SPÓŁKA AKCYJNA,
 Warszawa, PL.
 (540)



Kolor znaku: biały, zielony, czarny, szary

(531) 24.15.1, 24.15.13, 27.5.1, 29.1.14

(510), (511) **35** usługi agencji public relations, usługi w zakresie kreowania wizerunku towaru, usługi, firmy, usługi agencji importowo-eksportowych, usługi marketingowe, usługi agencji reklamowych, usługi doradztwa w zakresie prowadzenia działalności gospodarczej finansowo-ekonomicznej oraz naukowej, usługi dotyczące zarządzania działalnością gospodarczą finansowo-ekonomiczną oraz naukową, usługi doradztwa w zakresie organizowania i zarządzania działalnością gospodarczą finansowo-ekonomiczną oraz naukową, usługi doradztwa specjalistycznego w sprawach działalności gospodarczej finansowo-ekonomicznej oraz naukowej, pozyskiwanie i udostępnianie informacji o działalności gospodarczej finansowo-ekonomicznej oraz naukowej, usługi doradztwa w zakresie zarządzania personalnego, doradztwo podatkowe, usługi księgowości i rachunkowości, ekspertyzy w działalności gospodarczej, promocja sprzedaży, reklama za pośrednictwem sieci komputerowych, publikowanie tekstów reklamowych, organizowanie targów i wystaw w celach handlowych i reklamowych, rozpowszechnianie ogłoszeń i materiałów reklamowych, badania rynku, usługi w zakresie marketingu i prezentacji, pokazy towarów i prezentowanie usług w celach handlowych i reklamowych, publikowanie tekstów reklamowych, rozpowszechnianie materiałów reklamowych, wynajmowanie miejsc na umieszczanie ogłoszeń lub reklam, uaktualnianie materiałów reklamowych, zarządzanie zbiorami informatycznymi, pozyskiwanie oraz systematyzowanie danych dla komputerowych baz danych, sortowanie danych w bazach danych, komputerowe zarządzanie plikami, wycena działalności gospodarczej, audyt, pozyskiwanie informacji o działalności gospodarczej, prognozy ekonomiczne, weryfikacja rachunków, reklama radiowa i telewizyjna, reklama billboardowa, reklama korespondencyjna, reklama prasowa, pośredniczenie w sprzedaży hurtowej i detalicznej czasu reklamowego w radiu i telewizji, sprzedaż usług reklamowych i usług w zakresie promocji towarów i usług, promocja sprzedaży dla osób trzecich, agencje informacji handlowej, analizy kosztów, analizy rynkowe, badania marketingowe, badania rynku, badanie opinii publicznej, prognozy ekonomiczne, powielanie dokumentów, tworzenie tekstów reklamowych i sponsorowanych, wycena działalności handlowej, projektowanie i wykonywanie tymczasowych materiałów reklamowych wspomagających sprzedaż w punkcie handlowym, wynajmowanie nośników reklamowych, doradztwo personalne, rekrutacja personelu, pośrednictwo pracy, dobór personelu za pomocą metod psychotechnicznych, produkcja filmów reklamowych, produkcja słuchowisk reklamowych i reklamowych utworów muzycznych, usługi zaopatrywania osób trzecich w towary przeznaczone dla celów promocyjnych i usługi reklamowe, **41** usługi

dotyczące organizowania szkoleń o tematyce finansowo-ekonomicznej, prawniczej i nowoczesnych technologii, edukacja, kształcenie praktyczne, informacja o edukacji, doskonalenie zawodowe, nauczanie i nauczanie korespondencyjne, doradztwo zawodowe, publikowanie tekstów i książek o tematyce finansowo-ekonomicznej, prawniczej a także dotyczącej nowoczesnych technologii, publikowanie tekstów o tematyce dotyczącej dóbr intelektualnych, publikacje elektroniczne on-line książek i periodyków o tematyce finansowo-ekonomicznej i prawniczej a także dotyczącej nowoczesnych technologii, obsługa oraz udostępnianie publikacji elektronicznych on-line, komputerowe przygotowanie materiałów do publikacji, organizowanie i obsługa konferencji, kongresów, seminariów, sympozjów, zjazdów, usługi sportowe, usługi artystyczne, organizowanie i obsługa imprez okolicznościowych dotyczących nowoczesnych technologii, organizowanie konkursów o charakterze edukacyjnym i rozrywkowym, informacja o imprezach naukowych, organizowanie obozów naukowych, komputerowe przygotowanie materiałów do publikacji, pisanie tekstów edukacyjnych, innych niż reklamowych, produkcja filmów edukacyjnych, utworów muzycznych, produkcja programów radiowych i telewizyjnych, montaż programów radiowych i telewizyjnych, usługi reporterskie, usługi studia filmowego, usługi studia nagrań, wypożyczanie nagrań dźwiękowych, sprawdziany edukacyjne, fotoreportaże, tłumaczenia, **42** usługi doradztwa w sprawach oprogramowania, sprzętu komputerowego oraz urządzeń elektronicznych przeznaczonych dla edukacji, wynajmowanie i udostępnianie zasobów serwerów, zarządzanie stronami internetowymi (hosting), instalowanie oprogramowania komputerowego, aktualizacja oprogramowania komputerowego, administrowanie sieciami stronami komputerowymi, analizy systemów komputerowych wspomagających operacje finansowe, powielanie oprogramowania komputerowego, konserwacja oprogramowania komputerowego, programowanie urządzeń obsługujących operacje finansowe, projektowanie oprogramowania komputerowego, projektowanie systemów komputerowych, projektowanie i utrzymywanie stron internetowych dla osób trzecich, kontrola jakości oprogramowania, wypożyczanie komputerów oraz urządzeń elektronicznych przeznaczonych dla obsługi operacji finansowych oraz dla edukacji, odzyskiwanie danych komputerowych, konwersja danych lub dokumentów na formę elektroniczną, konwersja danych przez programy komputerowe, skanowanie danych, wypożyczanie serwerów, usługi związane z projektowaniem graficznym, usługi polegające na projektowaniu wzornictwa przemysłowego, stylizacji, usługi w zakresie projektowania przedmiotów codziennego użytku, projektowanie opakowań, projektowanie stron internetowych, projektowanie dekoracji wnętrza i witryn sklepowych, projektowanie materiałów reklamowych, w tym gadżetów reklamowych, standów reklamowych, ekspozycji reklamowych, projektowanie znaków firmowych, opracowywanie projektów technicznych, wynajmowanie miejsca na serwerach, wynajmowanie i udostępnianie zasobów serwerów, sieci komputerowej, wypożyczanie komputerów, wypożyczanie oprogramowania komputerowego.

(111) **260925** (220) 2012 06 21 (210) 401833
(151) 2013 10 30 (441) 2012 09 24
(732) MARKA SOKOŁÓW-SERVICE SPÓŁKA Z OGRANICZONĄ ODPOWIEDZIALNOŚCIĄ, SPÓŁKA KOMANDYTOWA, Sokołów Podlaski, PL.
(540)



Kolor znaku: czerwony, czarny, biały, złoty, żółty
(531) 1.1.1, 1.1.2, 1.7.6, 5.1.3, 5.3.2, 5.3.13, 24.1.5, 24.1.13, 25.1.15, 26.13.1, 27.5.1, 27.5.21, 29.1.15
(510), (511) **29** mięso, drób, wędliny, wyroby drobiarskie, wyroby garmazeryjne, konserwy.

(111) **260926** (220) 2012 06 21 (210) 401836
(151) 2013 10 30 (441) 2012 09 24
(732) MARKA SOKOŁÓW-SERVICE SPÓŁKA Z OGRANICZONĄ ODPOWIEDZIALNOŚCIĄ, SPÓŁKA KOMANDYTOWA, Sokołów Podlaski, PL.
(540)



Kolor znaku: biały, czarny, czerwony, złoty, żółty, zielony
(531) 5.7.1, 24.1.5, 25.1.15, 27.5.1, 29.1.15
(510), (511) **29** mięso, drób, wędliny, wyroby drobiarskie, wyroby garmazeryjne, konserwy.

(111) **260927** (220) 2012 06 22 (210) 401906
(151) 2013 09 11 (441) 2012 09 24
(732) +pharma arzneimittel s.r.o., Bratislava, SK.
(540) UWATIN
(510), (511) **05** preparaty farmaceutyczne, preparaty weterynaryjne; preparaty sanitarne do celów medycznych; substancje dietetyczne do celów leczniczych, leki dla ludzi.

(111) **260928** (220) 2012 06 26 (210) 402023
(151) 2013 11 19 (441) 2012 10 08
(732) PRZEDSIĘBIORSTWO KOMUNIKACJI SAMOCHODOWEJ W POZNANIU SPÓŁKA AKCYJNA, Poznań, PL.
(540)



Kolor znaku: granatowy, szary, biały
(531) 26.11.1, 26.13.25, 27.5.1, 29.1.13
(510), (511) **37** konserwacja i naprawa pojazdów samochodowych z wyłączeniem motocykli, **39** pasażerski transport lądowy, **41** organizowanie wycieczek.

(111) **260929** (220) 2012 07 16 (210) 402099
(151) 2013 10 10 (441) 2012 10 22
(732) DARECKI RAFAŁ SETTOGO, Rzeszów, PL.
(540)



Kolor znaku: niebieski, żółty, zielony, czarny, szary
(531) 26.11.3, 26.11.12, 27.5.1, 29.1.15
(510), (511) **39** organizowanie wycieczek, usługi dla osób towarzyszącym podróżnym, rezerwowanie miejsc na podróże, transport podróży, wypożyczanie pojazdów, transport powietrzny, rezerwowanie miejsc na podróże, rezerwacja miejsc na podróż, rezerwacja transportu, transport samochodowy, wypożyczanie samochodów, usługi taksówek, informacja o transporcie, maklerstwo transportowe, transport pasażerski, wynajmowanie koni, zwiedzanie turystyczne, **43** biura i agencje pośredniczące w zakwaterowaniu w hotelach i pensjonatach, obsługa gastronomiczna z własnym zapleczem,

produktami i transportem, pensjonaty, domy opieki dla osób w podeszłym wieku, pensjonaty, rezerwacja miejsc w pensjonatach, rezerwacja kwater na pobyt czasowy, wynajmowanie pomieszczeń na pobyt czasowy, restauracje, rezerwacje miejsc w hotelach, domy turystyczne, organizowanie obozów wakacyjnych z zakwaterowaniem, wynajmowanie sal na posiedzenia, mityngi, narady, hotele, motele, restauracje samoobsługowe, **44** chiropraktyka, nastawianie kręgosłupa, stomatologia, fizjoterapia, hospicja, implantacja wszczepianie włosów, kliniki medyczne, łaźnie tureckie, łaźnie publiczne, manicure, masaż, kliniki medyczne, opieka pielęgniarska, medyczna, medyczna opieka pielęgniarska, opieka zdrowotna, usługi optyczne salony piękności, placówki opieki medycznej, niehospitalizacyjne, placówki rekonwalescencji w warunkach domowych lub sanatoryjnych, chirurgia plastyczna, pomoc medyczna, pomoc weterynaryjna, porady psychologiczne, placówki rekonwalescencyjne, salony piękności, usługi sanatoriów, szpitale, usługi sztucznego zapłodnienia, usługi kuracji uzdrowiskowych, usługi położnicze [akuszeria], usługi telemedyczne, usługi w zakresie korzystania z sauny, usługi w zakresie korzystania z solarów, usługi wspierające zapłodnienia metodą in vitro.

(111) **260930** (220) 2012 07 04 (210) 402494
(151) 2013 10 03 (441) 2012 10 08
(732) ZAKŁAD PRZETWÓRSTWA MIĘSNEGO HAŃDEREK SPÓŁKA
JAWNA, Buczkowice, PL.
(540) PYSZNE ŻYCIE

(510), (511) **29** szynka, wędzonka, wędliny, kaszanka, kielbasy, paszety z wątróbki i mięs, mięso drobiowe, wołowe, wieprzowe, cielęce, baranie, jagnięce, końskie, królicze, dziczyzna, przetwory z tych produktów, ekstrakty mięsne, galaretki jadalne, galaretki mięsne, galaretki owocowe, konfitury, konserwy, mięso, mięso konserwowane, napoje mleczne lub z przewagą mleka, owoce konserwowane w alkoholu, owoce i warzywa konserwowane, w puszkach, suszone i gotowane, pikle, ryby, produkty mleczne, wyroby z mleka w tym kefir, masło, mleko, sery, śmietana, rosół, sałatki owocowe, sałatki warzywne, soki warzywne do przyrządzania potraw, śledzie, zupy, zupy jarzynowe, koncentraty obiadowe, wyroby kulinarne z mięsa, ryb, drobiu, dziczyzny, owoców, warzyw, produktów mlecznych, oleje i tłuszcze jadalne, konserwy mięsne, rybne i warzywne oraz warzywno-mięsne i warzywno-rybne, proteiny spożywcze, przeciery warzywne i owocowe, nabiał w tym sery i jaja; produkty mleczarskie, owoce morza zawarte w tej klasie, soja, tofu, przekąski na bazie owoców, chrupki, chipsy i placki ziemniaczane, **35** usługi sprzedaży detalicznej w sklepach, dużych sklepach, delikatesach i za pomocą Internetu także dostawa do domu produktów spożywczych w tym: owoców i warzyw; napojów i wody, garmażerki, produktów mącznych, ryżu, przypraw i sosów, kaszy, nabrała, wędlin, pasztetów i mięs, słodyczy, pieczywa, cukru, **41** prowadzenie szkoleń i kursów dotyczących kulinarii i gotowania; wydawanie i publikowanie książek i poradników kulinarnych, **43** doradztwo kulinarne, w tym prowadzenie punktów doradczych w zakresie gotowania i doboru odpowiednich produktów spożywczych.

(111) **260931** (220) 2012 07 04 (210) 402499
(151) 2013 10 09 (441) 2012 10 08
(732) ZAKŁAD PRZETWÓRSTWA MIĘSNEGO HAŃDEREK
SPÓŁKA JAWNA, Buczkowice, PL.
(540)



Kolor znaku: beżowy, granatowy, biały, złoty, czerwony
(531) 24.17.4, 25.1.5, 25.1.6, 25.1.15, 26.4.4, 26.4.6, 26.4.7, 26.4.18, 26.11.1, 27.5.1, 29.1.15
(510), (511) **29** szynka, wędzonka, wędliny, kaszanka, kielbasy, paszety z wątróbki i mięs, mięso drobiowe, wołowe, wieprzowe, cielęce, baranie, jagnięce, końskie, królicze, dziczyzna, przetwory z tych produktów, ekstrakty mięsne, galaretki jadalne, galaretki mięsne, galaretki owocowe, konfitury, konserwy, mięso, mięso konserwowane, napoje mleczne lub z przewagą mleka, owoce konserwowane w alkoholu, owoce i warzywa konserwowane, w puszkach, suszone

i gotowane, pikle, ryby, produkty mleczne, wyroby z mleka w tym kefir, masło, mleko, sery, śmietana, rosół, sałatki owocowe, sałatki warzywne, soki warzywne do przyrządzania potraw, śledzie, zupy, zupy jarzynowe, koncentraty obiadowe, wyroby kulinarne z mięsa, ryb, drobiu, dziczyzny, owoców, warzyw, produktów mlecznych, oleje i tłuszcze jadalne, konserwy mięsne, rybne i warzywne oraz warzywno - mięsne i warzywno - rybne, proteiny spożywcze, przeciery warzywne i owocowe, nabiał w tym sery i jaja; produkty mleczarskie, owoce morza zawarte w tej klasie, soja, tofu, przekąski na bazie owoców, chrupki, chipsy i placki ziemniaczane, **35** usługi sprzedaży i detalicznej w sklepach, dużych sklepach, delikatesach i za pomocą Internetu także dostawa do domu produktów spożywczych w tym: owoców i warzyw; napojów i wody, garmażerki, produktów mącznych, ryżu, przypraw i sosów, kaszy, nabrała, wędlin, pasztetów i mięs, słodyczy, pieczywa, cukru, **41** prowadzenie szkoleń i kursów dotyczących kulinarii i gotowania, **43** doradztwo kulinarne, w tym prowadzenie punktów doradczych w zakresie gotowania i doboru odpowiednich produktów spożywczych; wydanie i publikowanie książek i poradników kulinarnych.

(111) **260932** (220) 2012 07 11 (210) 402781
(151) 2013 09 26 (441) 2012 10 22
(732) MARZEC ALINA, MARZEC MAREK FILIGO SPÓŁKA CYWILNA,
Gniezno, PL.
(540)



Kolor znaku: niebieski, pomarańczowy, błękitny
(531) 26.11.1, 27.5.1, 29.1.12
(510), (511) **30** lody, lody spożywcze w proszku, cukierki i ciasteczka kruszone, środki wiążące do lodów spożywczych, cukiernicze polewy do lodów, czekolada, kakao, słodycze, słodziki naturalne.

(111) **260933** (220) 2012 07 17 (210) 403033
(151) 2013 08 29 (441) 2012 10 22
(732) ZAKŁADY AZOTOWE PUŁAWY SPÓŁKA AKCYJNA,
Puławy, PL.
(540)



(531) 5.3.11, 5.3.15
(510), (511) **01** nawozy nieorganiczne, **35** publikowanie tekstów reklamowych, **41** publikowanie tekstów innych niż reklamowe, w tym informacyjne, do celów edukacyjnych.

(111) **260934** (220) 2012 07 17 (210) 403035
(151) 2013 08 16 (441) 2012 10 22
(732) ZAKŁADY AZOTOWE PUŁAWY SPÓŁKA AKCYJNA,
Puławy, PL.
(540)



(531) 5.3.11, 5.3.15
(510), (511) **01** nawozy nieorganiczne, **35** publikowanie tekstów reklamowych, **41** publikowanie tekstów innych niż reklamowe, w tym informacyjne, do celów edukacyjnych.

(111) **260935** (220) 2012 07 17 (210) 403036
(151) 2013 08 16 (441) 2012 10 22
(732) ZAKŁADY AZOTOWE PUŁAWY SPÓŁKA AKCYJNA,
Puławy, PL.

(540)



Kolor znaku: zielony, pomarańczowy

(531) 5.3.11, 5.3.15, 29.1.12

(510), (511) **01** nawozy nieorganiczne, **35** publikowanie tekstów reklamowych, **41** publikowanie tekstów innych niż reklamowe, w tym informacyjne, do celów edukacyjnych.

(111) **260936** (220) 2012 07 17 (210) 403037
 (151) 2013 08 16 (441) 2012 10 22
 (732) ZAKŁADY AZOTOWE PUŁAWY SPÓŁKA AKCYJNA, Puławy, PL.
 (540)



Kolor znaku: zielony, żółty

(531) 5.3.11, 5.3.15, 29.1.12

(510), (511) **01** nawozy nieorganiczne, **35** publikowanie tekstów reklamowych, **41** publikowanie tekstów innych niż reklamowe, w tym informacyjne, do celów edukacyjnych.

(111) **260937** (220) 2012 07 17 (210) 403039
 (151) 2013 08 16 (441) 2012 10 22
 (732) ZAKŁADY AZOTOWE PUŁAWY SPÓŁKA AKCYJNA, Puławy, PL.
 (540)



Kolor znaku: zielony, niebieski

(531) 5.3.11, 5.3.15, 29.1.12

(510), (511) **01** nawozy nieorganiczne, **35** publikowanie tekstów reklamowych, **41** publikowanie tekstów innych niż reklamowe, w tym informacyjne, do celów edukacyjnych.

(111) **260938** (220) 2012 07 17 (210) 403042
 (151) 2013 08 16 (441) 2012 10 22
 (732) ZAKŁADY AZOTOWE PUŁAWY SPÓŁKA AKCYJNA, Puławy, PL.
 (540)



Kolor znaku: zielony, czerwony

(531) 5.3.11, 5.3.15, 29.1.12

(510), (511) **01** nawozy nieorganiczne, **35** publikowanie tekstów reklamowych, **41** publikowanie tekstów innych niż reklamowe, w tym informacyjne, do celów edukacyjnych.

(111) **260939** (220) 2012 07 20 (210) 403149
 (151) 2013 10 10 (441) 2012 10 22
 (732) POKRZYWIŃSKA AGNIESZKA IT COMPANY, Poznań, PL.
 (540)



Kolor znaku: biały, czarny, bordowy

(531) 26.4.1, 27.5.1, 29.1.13

(510), (511) **37** instalowanie, konserwacja i naprawy komputerów.

(111) **260940** (220) 2012 07 30 (210) 403415
 (151) 2013 09 17 (441) 2012 11 05
 (732) FABIEŃSKI WOJCIECH M-TRADER, Olsztyn, PL.
 (540)

Kolor znaku: czarny, czerwony

(531) 24.17.1, 26.3.23, 27.5.1, 29.1.12

(510), (511) **35** agencje importowe-eksportowe, agencje informacji handlowej, agencje reklamowe, analizy kosztów, analizy rynkowe, audyt, organizowanie sprzedaży w trybie aukcji i przetargów publicznych, wynajem automatycznych dystrybutorów, badania marketingowe, badania opinii publicznej, badania rynku, badania rynkowe, badania w dziedzinie działalności gospodarczej, wynajmowanie maszyn i urządzeń dla biura, biura pośrednictwa pracy, usługi porównywania cen, dekoracja wystaw sklepowych, oferowanie w mediach produktów dla handlu detalicznego, dobór personelu za pomocą metod psychotechnicznych, powielanie dokumentów, doradztwo specjalistyczne w sprawach działalności gospodarczej, doradztwo w zakresie organizowania i prowadzenia działalności gospodarczej, doradztwo w zakresie zarządzania personelem, doradztwo w zarządzaniu działalnością gospodarczą, doręczanie gazet osobom trzecim, wycena drewna na pniu, dystrybucja materiałów reklamowych (próbek, druków, prospektów, broszur), usługi imprezariów w działalności artystycznej, doradztwo w zakresie organizacji i zarządzania działalnością gospodarczą, informacja o działalności gospodarczej, edytorskie usługi w dziedzinie reklamy, ekonomiczne prognozy, ekspertyzy w zakresie wydolności przedsiębiorstw, fakturowanie, foto kopiowanie, zarządzanie w zakresie zamówień w handlu, handlowe informacje i porady udzielane konsumentom (punkty informacji konsumenckiej), handlowe wyceny, administrowanie hotelami, kolportaż próbek, pozyskiwanie danych do komputerowych baz danych, systematyzacja danych w komputerowych bazach danych, komputerowe zarządzanie plikami, zarobkowe zarządzanie w zakresie koncesjonowania towarów i usług dla osób trzecich, księgowość, maszynopisanie, uaktualnianie materiałów reklamowych, usługi modelek i modeli (promocja sprzedaży i reklamy), obróbka tekstów, rozpowszechnienie ogłoszeń reklamowych, sondaże opinii, organizowanie wystaw w celach handlowych lub reklamowych, outsourcing (doradztwo handlowe), poszukiwania w zakresie patronatu, rekrutacja personelu, rozlepianie plakatów reklamowych, wyszukiwanie informacji w plikach komputerowych dla osób trzecich, przygotowywanie zeznań podatkowych, pomoc przedsiębiorstwom w działalności gospodarczej przemysłowej lub handlowej, pomoc w zarządzaniu przedsiębiorstwami przemysłowymi lub handlowymi, pomoc w prowadzeniu działalności gospodarczej, pośrednictwo pracy, pośrednictwo w zakresie nabywania usług telekomunikacyjnych, pozyskiwanie informacji o działalności gospodarczej, prezentowanie produktów w mediach dla celów sprzedaży detalicznej, promocja sprzedaży dla osób trzecich, usługi związane z przenoszeniem przedsiębiorstw, usługi przeglądu prasy, przygotowanie listy płac, public relations, agencje public relations, publikowanie tekstów sponsorowanych, rachunkowość, reklama radiowa, reklama, rozpowszechnianie materiałów reklamowych (ulotki, prospekty, druki, próbki), reklama billboardowa, reklama za pośrednictwem sieci komputerowej, wynajmowanie przestrzeni reklamowej, tworzenie tekstów reklamowych i sponsorowanych, wynajmowanie nośników reklamowych, reklamy korespondencyjne, przygotowywanie reklamy prasowej, reklamy telewizyjne, usługi sekretarskie, sortowanie danych w bazach komputerowych, sporządzanie sprawozdań rachunkowych, statystyczne zestawienia, usługi stenograficzne, szacowanie wafny, organizowanie targów w celach handlowych lub reklamowych, telefoniczne udzielanie informacji (dla nieobecnych abonentów), transkrypcja formy wiadomości i komunikatów, kreowanie wizerunku (firmy, usług, towaru), wynajem czasu reklamowego we wszystkich środkach przekazu, wynajem fotokopierek, wystawy handlowe, wyszukiwanie w komputerowych bazach danych, wywiad gospodarczy, usługi zaopatrzenie osób trzecich (zakupy produktów i usług dla innych przedsiębiorstw), zarządzanie w ramach prowadzonej działalności gospodarczej w zakresie udzielania licencji na towary i usługi na rzecz osób trzecich, pomoc w zarządzaniu działalnością gospodarczą, usługi doradcze

w zarządzaniu działalnością gospodarczą, zarządzanie hotelami, zarządzanie zbiorami informatycznymi, **42** analizy chemiczne, analizy systemów komputerowych, architektura, usługi artystów grafików, badania bakteriologiczne, badania biologiczne, badania chemiczne, badania geologiczne, badania techniczne, badania w dziedzinie fizyki, badania w dziedzinie kosmetyki, badania w dziedzinie mechaniki, badania w zakresie ochrony środowiska naturalnego, prace badawczo-rozwojowe dla osób trzecich, projektowanie budynków, usługi dla chemii, projektowanie dekoracji wnętrz, doradztwo budowlane, doradztwo w sprawach sprzętu komputerowego, doradztwo w zakresie oprogramowania komputerowego, doradztwo w zakresie planowania zużycia energii, dostarczanie (opracowywanie) wyszukiwarek internetowych, stwierdzanie autentyczności dzieł sztuki, analiza dla eksploatacji pokładów ropooszczędnych, eksploracja pól naftowych (ekspertyzy, pomiary), elektroniczna konwersja danych lub programów, ekspertyzy geologiczne, poszukiwania geologiczne, instalacje oprogramowania komputerowego, inżynieria techniczna, kalibrowanie, cechowanie (pomiary), odczytywanie danych komputerowych, programowanie komputerów, konserwacja oprogramowania komputerowego, kontrola jakości, konwersja danych lub dokumentów na formę elektroniczną, testowanie materiałów, usługi projektantów mody, projektowanie opakowań, opracowywanie projektów technicznych, aktualizacja oprogramowania komputerowego, powielanie oprogramowania komputerowego, projektowanie oprogramowania komputerowego, wypożyczanie oprogramowania komputerowego, planowanie urbanistyczne, prognozowanie pogody, pomiary geodezyjne, poszukiwania (analizy, pomiary), poszukiwania ropy naftowej, wzornictwo przemysłowe, wypożyczanie serwerów (hosting), stylizacja (wzornictwo przemysłowe), kontrola szybów naftowych, testowanie tekstylii, testowanie pojazdów, tworzenie i utrzymywanie stron internetowych dla osób trzecich, usługi komputerowe w zakresie ochrony antywirusowej, usługi związane z projektowaniem graficznym (sztuka), wynajmowanie (udostępnianie) zasobów serwerów (sieci komputerowe).

(111) **260941** (220) 2012 03 04 (210) 397513
(151) 2013 10 25 (441) 2012 06 04
(732) ELEKTRA WŁODZIMIERZ NYC WITOLD NYC SPÓŁKA JAWNA, Warszawa, PL.
(540)



Kolor znaku: niebieski, żółty
(531) 26.4.1, 26.4.16, 27.5.1, 29.1.12
(510), (511) **11** systemy ogrzewania podłogowego, systemy ogrzewania zewnętrznego do ochrony przed śniegiem, lodem i mrozem.

(111) **260942** (220) 2012 04 03 (210) 399022
(151) 2013 10 30 (441) 2012 07 16
(732) ZAKŁADY CHEMICZNE UNIA SPÓŁDZIELNIA PRACY, Poznań, PL.
(540)



Kolor znaku: biały, czerwony, granatowy, niebieski
(531) 1.15.23, 26.1.2, 26.1.18, 27.5.1, 29.1.13
(510), (511) **03** płyn, pianka i żel do mycia kuchni, płyn, pianka i żel do mycia WC, tabletki do WC, płyn do mycia szyb, płyn i balsam do mycia naczyń, płyn do mycia uniwersalny, mleczko do mycia i czyszczenia-uniwersalne, proszek do czyszczenia-uniwersalny, granulki do udrażniania rur, płyn, pianka i żel do mycia łazienki, płyn, pianka i żel do usuwania przypaleń, krążki do spłuczek, zawieszki zapachowe do WC, kostki do WC, emulsja i zmywacz do podłóg, emulsja woskowa do podłóg, emulsja wysokopolyskowa do podłóg, płyn do pielęgnacji paneli, pasta płynna do podłóg, mydło w płynie i kostce,

wybielacz czyszczący, pasty do obuwia z lanoliną i samopołyskowe, środki do czyszczenia obuwia z zamszu i nubuku, środki do czyszczenia tapicerki i dywanów, środki do czyszczenia pomników i nagrobków, proszki do prania, płyn do czyszczenia płyt ceramicznych, płyn do czyszczenia szyb kominkowych i grilli, preparat do czyszczenia lodówek, płyn do czyszczenia metalu, drewna, szkła i sprzętu elektronicznego, preparat do usuwania pleśni, preparat do czyszczenia mikrofalówek, mleczko do czyszczenia łazienki, mleczko do czyszczenia kuchni, **35** sprzedaż hurtowa i detaliczna: płyn, pianka i żel do mycia kuchni, płyn, pianka i żel do mycia WC, tabletki do WC, płyn do mycia szyb, płyn i balsam do mycia naczyń, płyn do mycia uniwersalny, mleczko do mycia i czyszczenia-uniwersalne, proszek do czyszczenia uniwersalny, granulki do udrażniania rur, pianka i żel do mycia łazienki, płyn, pianka i żel do usuwania przypaleń, krążki do spłuczek, zawieszki zapachowe i kostki do WC, emulsja i zmywacz do podłóg, emulsja woskowa i emulsja wysokopolyskowa do podłóg, płyn do pielęgnacji paneli, pasta płynna do podłóg, mydło w płynie i w kostce, wybielacz czyszczący, pasty do obuwia z lanoliną i samopołyskowe, środki do czyszczenia obuwia z zamszu i nubuku, środki do czyszczenia tapicerki i dywanów, środki do czyszczenia pomników i nagrobków, proszki do prania, płyny do czyszczenia płyt ceramicznych, szyb kominkowych i grilli, metalu, drewna, szkła i sprzętu elektronicznego, preparaty do czyszczenia lodówek i mikrofalówek, preparat do usuwania pleśni, mleczka: do czyszczenia łazienki i kuchni.

(111) **260943** (220) 2012 09 26 (210) 405166
(151) 2013 11 04 (441) 2013 01 07
(732) ZELMER MARKET SPÓŁKA Z OGRANICZONĄ ODPOWIEDZIALNOŚCIĄ, Rzeszów, PL.
(540)



(531) 1.15.15, 24.17.2, 27.5.1
(510), (511) **07** odkurzacze, węże i ssawki do odkurzaczy, filtry do odkurzaczy, froterki, elektroszczotki, turboszczotki, urządzenia do czyszczenia podłóg i dywanów, urządzenia do zbierania płynnych zanieczyszczeń, urządzenia do czyszczenia parą, układy ssące napędzane silnikami elektrycznymi, elektryczne układy ssące, maszyny i urządzenia elektryczne do prania dywanów, oprzyrządowanie do odkurzaczy do rozpylania perfum lub środków dezynfekcyjnych, przyrządy elektryczne do woskowania i polerowania butów, torby do odkurzaczy, elektryczne urządzenia do mycia, urządzenia i sprzęt do pastowania i froterowania (elektryczne), instalacje centralne do odpylania próżniowego do celów czyszczących, instalacje odpylające do czyszczenia, części zamienne do wyżej wymienionych artykułów.

(111) **260944** (220) 2013 02 22 (210) 410913
(151) 2013 11 06 (441) 2013 06 10
(732) BYSS MOBILE SPÓŁKA JAWNA MARCIN KRAKOWIAK, TOMASZ SARNOWSKI, GRZEGORZ MOŹDZIERZ, Szczecin, PL.
(540) INSTAFOOD
(510), (511) **09** oprogramowanie komputerowe; programy i aplikacje dla urządzeń mobilnych; oprogramowanie interfejsowe; oprogramowanie gier.

(111) **260945** (220) 2013 02 25 (210) 410998
(151) 2013 10 30 (441) 2013 06 10
(732) KRONOPOL SPÓŁKA Z OGRANICZONĄ ODPOWIEDZIALNOŚCIĄ, Żary, PL.
(540)



Kolor znaku: złoty
(531) 24.13.1, 26.4.2, 26.4.9, 26.4.16, 26.4.22, 27.5.1, 29.1.2

(510), (511) **19** boazerie; deski jako drewno budowlane; drewniane deski podłogowe; drewniane forniry; kostka brukowa drewniana; mozaiki dla budownictwa; oblicówki dla budownictwa; parkiety; płytki niemetalowe dla budownictwa; płytki podłogowe niemetalowe; podkłady niemetalowe; podłogi niemetalowe; pokrycia ścian niemetalowe; profile niemetalowe dla budownictwa także gzymsy; ścienne okładziny niemetalowe dla budownictwa.

(111) **260946** (220) 2012 07 30 (210) 403447
 (151) 2013 09 02 (441) 2012 11 05
 (732) BRANDHOUSE ŻYWIEC SPRZEDAŻ I DYSTRYBUCJA
 SPÓŁKA Z OGRANICZONĄ ODPOWIEDZIALNOŚCIĄ SPÓŁKA
 KOMANDYTOWA, Żywiec, PL.
 (540)



Kolor znaku: biały, czerwony

(531) 3.7.17, 23.5.11, 27.5.1, 29.1.12

(510), (511) **21** butelki z tworzyw sztucznych, wyroby szklane, porcelanowe i ceramiczne nie ujęte w innych klasach, włączając szklanki, kufle i kieliszki, **25** odzież i nakrycia głowy, włączając t-shirty, czapki i daszki przeciwsłoneczne, **32** piwo.

(111) **260947** (220) 2012 08 10 (210) 403834
 (151) 2013 09 12 (441) 2012 11 19
 (732) WOJENKOWSKI WOJCIECH-ZAKŁADY PRODUKCJI
 CUKIERNICZEJ VOBRO, Brodnica, PL.
 (540)



(531) 5.5.1, 5.7.16, 8.1.19, 8.1.22, 19.3.3, 26.1.2, 27.5.1

(510), (511) **30** wyroby cukiernicze i czekoladowe, słodczyce, czekoladki, bombonierki, pralinki.

(111) **260948** (220) 2012 08 10 (210) 403837
 (151) 2013 09 12 (441) 2012 11 19
 (732) WOJENKOWSKI WOJCIECH-ZAKŁADY PRODUKCJI
 CUKIERNICZEJ VOBRO, Brodnica, PL.
 (540)



(531) 5.5.1, 5.7.16, 8.1.19, 8.1.22, 19.3.3, 26.1.2, 27.5.1

(510), (511) **30** wyroby cukiernicze i czekoladowe, słodczyce, czekoladki, bombonierki, pralinki.

(111) **260949** (220) 2012 08 10 (210) 403855
 (151) 2013 10 17 (441) 2012 11 19
 (732) SEPHORA, SOCIETE ANONYME, Boulogne Billancourt, FR.
 (540) SEPHORA MISTRZ MAKIJAŻU

(510), (511) **35** prezentacje perfum i wyrobów kosmetycznych, dystrybucja próbek perfum i wyrobów kosmetycznych, organizowanie wystaw w celach handlowych lub reklamowych dotyczące wyrobów perfumeryjnych i kosmetycznych, usługi promocyjne w zakresie wyrobów perfumeryjnych i kosmetycznych na rzecz osób trzecich, sprzedaż za pośrednictwem sklepów samoobsługowych w zakresie wyrobów perfumeryjnych i kosmetycznych, reklama w zakresie wyrobów perfumeryjnych i kosmetycznych, **41** organizowanie kursów, nauczanie i kursy makijażu, organizowanie i prowadzenie seminariów, usługi w zakresie organizowania i prowadzenia szkoleń oraz warsztatów, usługi organizowania wystaw edukacyjnych i widowisk, usługi w zakresie nauczania poprzez telefon, Internet, radio i telewizję, usługi wydawnicze, usługi publikacji elektronicznej on-line, **44** salony piękności, usługi doradztwa i konsultacji w zakresie wyrobów perfumeryjnych, kosmetycznych oraz makijażu i urody.

(111) **260950** (220) 2012 08 10 (210) 403857
 (151) 2013 10 14 (441) 2012 11 19
 (732) MURATOR SPÓŁKA AKCYJNA, Warszawa, PL.
 (540)



Kolor znaku: czerwony, biały, żółty

(531) 26.4.1, 27.5.1, 29.1.13

(510), (511) **09** urządzenia i przyrządy do nagrywania, transmisji i reprodukcji dźwięku i obrazu, programy telewizyjne, filmy, programy szkoleniowe, audycje telewizyjne utrwalone na magnetycznych i optycznych nośnikach danych, w formacie MP3, MP4, w zapisie cyfrowym w wersji do odtwarzania w odtwarzaczach CD, DVD oraz komputerach multimedialnych, zapisane nośniki dźwięku, obrazu i informacji, **16** czasopisma, publikacje drukowane, broszury, foldery, prospekty, plakaty, afisze, fotografie, **35** organizowanie i prowadzenie kampanii reklamowych, wynajem i sprzedaż miejsca i czasuna cele reklamowe w środkach masowego przekazu, produkcja audycji i filmów reklamowych dla radia, telewizji, filmu i Internetu, organizowanie pokazów i wystaw dłaczół reklamowych, badanie opinii publicznej, badanie rynku mediów i reklamy, **38** rozpowszechnianie programów telewizyjnych, reportaży, filmów, teleturniejów, widowiskrozrywkowych i sportowych, programów informacyjnych, programów z interaktywnym udziałem widzów, emisja telewizyjna, obsługa przekazu obrazów i dźwięku, obsługa przekazu cyfrowego, rozpowszechnianie obrazu i dźwięku za pośrednictwem Internetu, sieci teleinformatycznych, przekazu satelitarnego.

(111) **260951** (220) 2012 12 10 (210) 408070
 (151) 2013 10 29 (441) 2013 04 02
 (732) ORGANOWSKI PRZEMYSŁAW CENTRUM DORADZTWA
 INWESTYCYJNEGO, Poznań, PL.
 (540) APARTAMENTY MTP

(510), (511) **43** biura-agencje zakwaterowania-hotele, pensjonaty; hotele, domy turystyczne, pensjonaty; rezerwacje kwatery na pobyt czasowy, wynajmowanie pomieszczeń na pobyt czasowy, pensjonaty-rezerwacja miejsc w pensjonatach, motele.

(111) **260952** (220) 2011 01 25 (210) 380438
 (151) 2013 04 15 (441) 2011 05 09
 (732) KONSORCJUM DORADCZO-SZKOLENIOWE SPÓŁKA
 AKCYJNA, Warszawa, PL.

(540)



Kolor znaku: szary, pomarańczowy

(531) 7.3.11, 27.5.1, 29.1.12

(510), (511) **16** materiały drukowane, wydawnictwa i publikacje, druki, książki, podręczniki, skrypty, materiały dydaktyczne, materiały do nauczania, poradniki, informatory, przeglądy, zeszyty tematyczne, albumy, atlasy, wydawnictwa periodyczne, aperiodyczne i akcydensowe, broszury, ulotki, afisze, plansze, plakaty, dodatki oraz wkładki do wydawnictw; inne materiały drukowane prezentujące w dowolnym układzie informacje wybrane według dowolnie ustalonych kryteriów, **35** doradztwo w zakresie organizowania i prowadzenia działalności gospodarczej; doradztwo specjalistyczne w sprawach działalności gospodarczej; doradztwo w zakresie organizacji i zarządzania, **41** działalność edukacyjna, organizacja i prowadzenie dydaktyki i nauczania-także drogą elektroniczną (e-learning), kursów, szkoleń, warsztatów, seminariów, sympozjów, konferencji, kongresów, zjazdów; edukacja pozaszkolna; działalność wydawnicza, publikowanie tekstów, książek, podręczników, skryptów, materiałów do nauczania-także ich publikowanie elektroniczne on-line, organizacja i prowadzenie imprez kulturalnych, rozrywkowych i sportowych.

(111) **260953** (220) 2011 01 25 (210) 380441
(151) 2013 04 15 (441) 2011 05 09

(732) KONSORCJUM DORADCZO-SZKOLENIOWE SPÓŁKA
AKCYJNA, Warszawa, PL.

(540) House of Skills

(510), (511) **16** materiały drukowane, wydawnictwa i publikacje, druki, książki, podręczniki, skrypty, materiały dydaktyczne, materiały do nauczania, poradniki, informatory, przeglądy, zeszyty tematyczne, albumy, atlasy, wydawnictwa periodyczne, aperiodyczne i akcydensowe, broszury, ulotki, afisze, plansze, plakaty, dodatki oraz wkładki do wydawnictw; inne materiały drukowane prezentujące w dowolnym układzie informacje wybrane według dowolnie ustalonych kryteriów, **35** doradztwo w zakresie organizowania i prowadzenia działalności gospodarczej; doradztwo specjalistyczne w sprawach działalności gospodarczej; doradztwo w zakresie organizacji i zarządzania, **41** działalność edukacyjna, organizacja i prowadzenie dydaktyki i nauczania-także drogą elektroniczną (e-learning), kursów, szkoleń, warsztatów, seminariów, sympozjów, konferencji, kongresów, zjazdów; edukacja pozaszkolna; działalność wydawnicza, publikowanie tekstów, książek, podręczników, skryptów, materiałów do nauczania-także ich publikowanie elektroniczne on-line, organizacja i prowadzenie imprez kulturalnych, rozrywkowych i sportowych.

(111) **260954** (220) 2011 04 13 (210) 384079
(151) 2013 04 12 (441) 2011 07 18

(732) ORLICKI DESIGN SPÓŁKA Z OGRANICZONĄ
ODPOWIEDZIALNOŚCIĄ, Warszawa, PL.

(540)



(531) 25.5.1, 26.4.2, 27.5.1

(510), (511) **11** urządzenia i sprzęt oświetleniowy, **35** usługi agencji importowo-eksportowych, grupowanie i eksponowanie towarów osób trzecich w sklepach i/lub hurtowniach z artykułami branży oświetleniowej oraz związanych z tą branżą urządzeń i przyrządów elektrycznych, w celu umożliwienia nabywcom dogodnego ich oglądania i dokonywania zakupów, **39** transport, dystrybucja i magazynowanie towarów branży oświetleniowej oraz związanych z tą branżą urządzeń i przyrządów elektrycznych.

(111) **260955** (220) 2011 09 20 (210) 390425
(151) 2013 11 19 (441) 2012 01 02

(732) GRUPA MENNICE KRAJOWE SPÓŁKA AKCYJNA,
Warszawa, PL.

(540) Mennica Skarbowa

(510), (511) **14** metale szlachetne i ich stopy; wyroby z metali szlachetnych lub pokrywane nimi, nie ujęte w innych klasach; wyroby jubilerskie; kamienie szlachetne; złoto; złoto dewizowe; platyna; srebro; diamenty; biżuteria; sztabki metali szlachetnych; medale; medaliony; monety powszechnego obiegu; monety kolekcjonerskie; odznaczenia i odznaki; breloki; emblematy z metali szlachetnych; znaczki metalowe; żetony, **20** opakowania do monet kolekcjonerskich, **35** kupno i sprzedaż złota, złota dewizowego, platyny i srebra; pośrednictwo w kupnie i sprzedaży złota, złota dewizowego, platyny i srebra; usługi w zakresie organizowania punktów sprzedaży oraz prowadzenia sprzedaży detalicznej i hurtowej monet, odznaczeń, medali, znaczków, pieczęci, znaczników probierczych, datowników, katalogów, klaserów, pamiątek z metali szlachetnych; reklama, **36** doradztwo w inwestycjach alternatywnych, tj. polegających na inwestowaniu w metale szlachetne, kruszce, dzieła sztuki, przedmioty kolekcjonerskie, znaczki, monety, sport, fundusze hedgingów, fundusze private equity, fundusze funduszy, antyki, stare rękopisy, mapy, wina, alkohole, produkty strukturyzowane, surowce i towary, instrumenty kredytowe; wycena majątku nieruchomościowego; numizmatyka; wycena zbiorów numizmatycznych; wycena biżuterii; wycena finansowa, **40** działalność mennicza; bicie monet; odlewanie monet, żetonów; chromowanie, cynowanie, niklowanie, posrebrzanie, polacanie, platerowanie metali; galwanizacja; grawerowanie.

(111) **260956** (220) 2011 09 24 (210) 390648
(151) 2013 10 02 (441) 2012 01 02
(732) KRAWIEC AGNIESZKA WEL.COM, Wrocław, PL.
(540)



Kolor znaku: zielony, czerwony, czarny

(531) 26.1.2, 27.5.1, 29.1.13

(510), (511) **09** urządzenia do nagrywania, przesyłania oraz odtwarzania dźwięków lub obrazów, magnetyczne nośniki danych, komputery, części do komputerów, osprzęt do przetwarzania danych, **35** sprzedaż dla osób trzecich następujących urządzeń: urządzenia do nagrywania, przesyłania oraz odtwarzania dźwięków lub obrazów, magnetyczne nośniki danych, komputery, części do komputerów, osprzęt do przetwarzania danych, **38** usługi wypożyczania dostępu do sieci internetowej, udostępnianie internetu-forum dyskusyjne, informacja o telekomunikacji, łączność przez sieć światłowodów, łączność poprzez terminale komputerowe, łączność telefoniczna, łączność telegraficzna, łączność za pomocą telefonii komórkowej, obsługa telekonferencji, usługi poczty elektronicznej, przesyłanie informacji, przesyłanie informacji tekstowej i obrazowej za pomocą komputera, przydzielanie dostępu do baz danych, usługi telewizji kablowej, usługi ogłoszeń elektronicznych, wypożyczanie modemów, wypożyczanie telefonów, wypożyczanie urządzeń do przesyłania informacji.

(111) **260957** (220) 2011 09 24 (210) 390649
(151) 2013 10 02 (441) 2012 01 02
(732) KRAWIEC AGNIESZKA WEL.COM, Wrocław, PL.
(540)



Kolor znaku: zielony, czerwony, czarny

(531) 26.1.2, 27.5.1, 29.1.13

(510), (511) **09** urządzenia do nagrywania, przesyłania oraz odtwarzania dźwięków lub obrazów, magnetyczne nośniki danych, komputery, części do komputerów, osprzęt do przetwarzania danych, **35** sprzedaż dla osób trzecich następujących urządzeń: urządzenia do nagrywania, przesyłania oraz odtwarzania dźwięków lub obrazów, magnetyczne nośniki danych, komputery, części do komputerów, osprzęt do przetwarzania danych, **38** usługi wypożyczania dostępu do sieci internetowej, udostępnianie internetu-forum dyskusyjne, informacja o telekomunikacji, łączność przez sieć światłowodów, łączność poprzez terminale komputerowe, łączność telefoniczna, łączność telegraficzna, łączność za pomocą telefonii komórkowej, obsługa telekonferencji, usługi poczty elektronicznej, przesyłanie informacji, przesyłanie informacji tekstowej i obrazowej za pomocą komputera, przydzielanie dostępu do baz danych, usługi telewizji kablowej, usługi ogłoszeń elektronicznych, wypożyczanie modemów, wypożyczanie telefonów, wypożyczanie urządzeń do przesyłania informacji.

(111) **260958** (220) 2011 09 24 (210) 390650
 (151) 2013 10 02 (441) 2012 01 02
 (732) KRAWIEC AGNIESZKA WEL.COM, Wrocław, PL.
 (540)



Kolor znaku: zielony, czerwony, czarny

(531) 26.1.2, 27.5.1, 29.1.13

(510), (511) **09** urządzenia do nagrywania, przesyłania oraz odtwarzania dźwięków lub obrazów, magnetyczne nośniki danych, komputery, części do komputerów, osprzęt do przetwarzania danych, **35** sprzedaż dla osób trzecich następujących urządzeń: urządzenia do nagrywania, przesyłania oraz odtwarzania dźwięków lub obrazów, magnetyczne nośniki danych, komputery, części do komputerów, osprzęt do przetwarzania danych, **38** usługi wypożyczania dostępu do sieci internetowej, udostępnianie internetu-forum dyskusyjne, informacja o telekomunikacji, łączność przez sieć światłowodów, łączność poprzez terminale komputerowe, łączność telefoniczna, łączność telegraficzna, łączność za pomocą telefonii komórkowej, obsługa telekonferencji, usługi poczty elektronicznej, przesyłanie informacji, przesyłanie informacji tekstowej i obrazowej za pomocą komputera, przydzielanie dostępu do baz danych, usługi telewizji kablowej, usługi ogłoszeń elektronicznych, wypożyczanie modemów, wypożyczanie telefonów, wypożyczanie urządzeń do przesyłania informacji.

(111) **260959** (220) 2012 06 20 (210) 401777
 (151) 2013 09 25 (441) 2012 09 24
 (732) BRANDTIME s. r.o., Praha, CZ.
 (540)



(531) 27.5.1

(510), (511) **14** metale szlachetne i ich stopy, wyroby z metali szlachetnych lub pokrywane nimi nie ujęte w innych klasach; wyroby jubilerskie, kamienie szlachetne; zegary, zegarki, przyrządy zegarmistrzowskie i chronometryczne.

(111) **260960** (220) 2012 07 16 (210) 402956
 (151) 2013 08 23 (441) 2012 10 22
 (732) BIOECO TRADING SPÓŁKA Z OGRANICZONĄ ODPOWIEDZIALNOŚCIĄ SPÓŁKA KOMANDYTOWA, Chorzów, PL.
 (540) BIOSEPAR R

(510), (511) **01** preparaty antyadhezyjne do celów innych niż do użytku domowego, **04** oleje przemysłowe, oleje smarowe, oleje do obróbki mechanicznej, oleje do obróbki cieplnej, oleje ułatwiające wyjmowanie z formy, oleje do smarowania, oleje zwilżające.

(111) **260961** (220) 2012 11 02 (210) 406462
 (151) 2013 11 08 (441) 2013 02 18

(732) NOWAK MAŁGORZATA, PRZEWOŹNY MACIEJ ALLSIZEMAN
 POLSKA SPÓŁKA CYWILNA, Kórnik, PL.

(540)



Kolor znaku: czerwony, czarny, biały

(531) 27.5.1, 29.1.13

(510), (511) **25** koszule, odzież, spodnie, okrycia wierzchnie-odzież, garnitury, **35** dystrybucja materiałów reklamowych-próbek, druków, prospektów, broszur, reklama, reklama za pośrednictwem sieci komputerowej, prezentowanie produktów w mediach dla celów sprzedaży detalicznej, marketing.

(111) **260962** (220) 2012 08 27 (210) 404259
 (151) 2013 10 30 (441) 2012 12 03
 (732) GLOBAL METRO SPÓŁKA Z OGRANICZONĄ ODPOWIEDZIALNOŚCIĄ, Kraków, PL.
 (540)



(531) 27.5.1

(510), (511) **16** książki; materiały drukowane; materiały do nauczania, **35** marketing, **41** publikacje elektroniczne on-line książek i periodyków; publikowanie książek.

(111) **260963** (220) 2012 08 14 (210) 403925
 (151) 2013 10 15 (441) 2012 11 19
 (732) AGRAINVEST SPÓŁKA Z OGRANICZONĄ ODPOWIEDZIALNOŚCIĄ, Oleśnica, PL.
 (540)



Kolor znaku: czarny, szary, niebieski, zielony

(531) 26.13.25, 26.15.25, 27.5.1, 29.1.14

(510), (511) **35** doradztwo w zakresie organizowania i prowadzenia działalności gospodarczej, doradztwo w zakresie zarządzania personelem, doradztwo w zarządzaniu działalnością gospodarczą, usługi rachunkowo - księgowo, usługi pośrednictwa handlowego, agencyjne i przedstawicielskie, przetwarzanie danych, usługi reklamy i promocji, usługi sprzedaży detalicznej, hurtowej i komisowej; materiałów siewnych, produktów, urządzeń i maszyn dla rolnictwa i ogrodnictwa, komputerów i urządzeń do przetwarzania informacji, **36** udzielanie kredytów, usługi w zakresie ubezpieczeń i funduszy emerytalno - rentowych, obsługa nieruchomości na zlecenie, administrowanie nieruchomościami, analizy finansowe, usługi finansowe, pośrednictwo finansowe, **41** usługi szkoleniowe, konferencji, przyjęć okolicznościowych, jako części rozrywkowej, organizowanie imprez sportowych, turystycznych, festynów, imprez artystycznych; usługi organizowania i prowadzenia konferencji, kongresów, kursów, seminariów, sympozjów, zjazdów, organizowanie wycieczek, usługi wydawnicze: publikowanie tekstów innych niż reklamowe, **42** badania i analizy techniczne w zakresie odmian roślin uprawnych, rozwiązań w ich ochronie i nawożeniu, usługi w zakresie oprogramowania komputerowego dla rolnictwa z wyłączeniem małych elektrowni wodnych i wiatrowych: aktualizacja, doradztwo, instalacje, konserwacja, powielanie, projektowanie, wypożyczanie.

(111) **260964** (220) 2012 08 16 (210) 403973
 (151) 2013 10 07 (441) 2012 11 19
 (732) CARGILL POLAND SPÓŁKA Z OGRANICZONĄ ODPOWIEDZIALNOŚCIĄ, Warszawa, PL.
 (540) ONYKS

(510), (511) **31** pasze i dodatki uzupełniające dla zwierząt hodowlanych; koncentraty i korektory dla zwierząt hodowlanych.

(111) **260965** (220) 2012 09 19 (210) 404022
 (151) 2013 09 06 (441) 2013 01 07
 (732) TREFL SPÓŁKA AKCYJNA, Sopot, PL.
 (540)

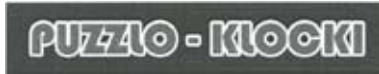

(531) 26.4.2, 27.5.1
 (510), (511) **16** wyroby z papieru, kartonu i tektury; publikacje, książki, broszury, prospekty, podręczniki, inne drukowane materiały i pomoce dydaktyczne, czasopisma, periodyki, almanachy, albumy, poradniki, plakaty, ulotki, instrukcje, foldery, katalogi, informatory, notatniki, kalendarze, zakładki do książek; plansze; opakowania z papieru, kartonu i tektury; artykuły papirnicze; zeszyty, zeszyty do kolorowania; artykuły i materiały piśmienne; materiały informacyjne i dydaktyczne na foliach-wszystkie powyższe towary związane z puzzlami i/lub klockami, **28** zabawki; zabawki manualne, zabawki ruchome, zabawki elektroniczne, zabawki z urządzeniami do odtwarzania, transmisji i/lub reprodukcji dźwięku i/lub obrazu, zabawki sterowane radiowo, zabawki edukacyjne; klocki; gry; układanki, puzzle-wszystkie powyższe towary związane z puzzlami i/lub klockami.

(111) **260966** (220) 2012 08 21 (210) 404133
 (151) 2013 09 23 (441) 2012 12 03
 (732) SIGMA PUMPY HRANICE, s.r.o., Hranice I-Město, CZ.
 (540) EVGU

(510), (511) **07** pompy jako części maszyn, silników i maszyn napędowych i ich części; pompy hydrostatyczne takie jak tłokowe, nurnikowe, membranowe, skrzydłowe, wrzecionowe, płytkowe; pompy z rotującymi tłokami i pompy strumieniowe takie jak ejektory i tarany wodne; systemy urządzeń pompujących należące do tej klasy, **09** regulacyjne urządzenia komutacyjne; przyrządy elektryczne do sterowania i monitorowania pracy pomp i agregatów pompowniczycy; szafki komutacyjne; włączniki ochronne; sygnalizatory pracy silnika; przyrządy rejestrujące do zdalnego monitorowania poziomu wody i dopływu; urządzenia sygnalizacyjne i alarmowe akustyczne, optyczne i kombinowane, **11** pompownice wodne łącznie z domowymi; stacje pomp należące do tej klasy, łącznie z pompowniami do nawadniania i ich obiektami dopływowymi i kratownicami; przyrządy i urządzenia należące do tej klasy do sztucznego nawadniania łącznie z mobilnymi..

(111) **260967** (220) 2012 08 22 (210) 404163
 (151) 2013 09 25 (441) 2012 12 03
 (732) SEDINA FRESH POTATO SPÓŁKA Z OGRANICZONĄ ODPOWIEDZIALNOŚCIĄ, Głazów, PL.
 (540)



Kolor znaku: biały, niebieski, granatowy
 (531) 26.1.2, 26.1.18, 27.5.1, 29.1.12
 (510), (511) **31** ziemniaki obrane, gotowane, pakowane próżniowo, ziemniaki obrane surowe, pakowane próżniowo.

(111) **260968** (220) 2012 08 23 (210) 404192
 (151) 2013 10 25 (441) 2012 12 03
 (732) LUBOMIRSKA-BĘDKOWSKA KRYSZYNA MARIA, Kraków, PL.
 (540) PRINCES LUBOMIRSKI MUSIC COLLECTION

(510), (511) **15** instrumenty muzyczne, akordeony, altówki, flety bambusowe, bandoneony, basowe instrumenty muzyczne, batusy dyrygenckie, bębny jako instrumenty muzyczne, bucyny, trąbki, cymbały, cytry, drumle, harfy żydowskie, drzewce do smyczków w instrumentach muzycznych, dudy, dzwonki ręczne, fisharmonie, flety, flety bambusowe, futerały na instrumenty muzyczne, gitary, gongi, harfy, struny do harf, harmonie ręczne, huginy tj. skrzypce chińskie, instrumenty muzyczne, instrumenty muzyczne elektroniczne, instrumenty strunowe, kamertony, kapelusze chińskie, kastaniety, ka-

tarynki, klapki do instrumentów muzycznych, klarnety, klawiatury do pianin, klawiatury instrumentów muzycznych, klawisze instrumentów muzycznych, kołki do instrumentów muzycznych, kontrabasy, kornety, kotły, podstawki pod tarabany, kotły, tarabany, ksylofony, kuranty, liry, mandoliny, miechy do instrumentów muzycznych, młoteczki do strojenia, naciąg perkusyjny, statywy do nut, oboje, okaryny, organki, organy, pałki perkusyjne, pedały do instrumentów muzycznych, perforowane taśmy muzyczne, pałki perkusyjne, pianina, klawisze do pianin, struny do pianin, gitara chińska, piszczałki do organów, plektrony, płytki do szarpania strun kostki, plektrony, podkładki pod brodę do skrzypiec, podstawki do instrumentów muzycznych, pozytywyki, puzyony, regulatory natężenia dźwięku do pianin mechanicznych, rogi jako instrumenty muzyczne, saksofony, skóra na bębny, skrzypce, smyczki do instrumentów muzycznych, statywy do instrumentów muzycznych, statywy do nut, stroiki, struny do instrumentów muzycznych, struny do instrumentów muzycznych, trąbka chińska, syntezatory muzyczne, szeng, śruby smyczkowe do instrumentów muzycznych, tamburyny, tam-tamy, perforowane taśmy muzyczne, pianin, tłumiki do instrumentów muzycznych, trąbki, rogi, trąbki, trójkąty, urządzenia do odwracania kartek w zeszytach z nutami, ustniki instrumentów muzycznych, włosie końskie do smyczków w instrumentach muzycznych, urządzenia do odwracania kartek w zeszytach z nutami, zeszyty z nutami, **16** adresarki, afisze, plakaty, plakaty z papieru lub kartonu, aktówki, akwaforty, akwarele, akwarele, obrazy, malarstwo, albumy, almanachy, arkusze z wiskozy do zawijania, artykuły biurowe z wyjątkiem mebli, atlasy, atrament, atrament korektorski, bibuły, bielizna stołowa papierowa, bilety, biurowe maszyny do stemplowania, bloczki do pisania, bloki do pisania, bloki listowe, papeteria, bloki rysunkowe, błony z tworzyw sztucznych dc paletyzacji, broszury, broszury, arkusze z celulozy regenerowanej do pakowania, chłonne arkusze papieru lub plastiku do pakowania żywności, chorągiewki papierowe, chromolitografie, chusteczki do nosa papierowe, cyfry z czcionki drukarskie, cyrkle kreślarskie, czasopisma periodyki, czasopisma, czcionki, czcionki ze stali, deski kreślarskie, diagramy, dozowniki taśmy przylepnej, artykuły biurowe, zestawy drukarskie, drukowane publikacje, dziurkacze ekerki, emblematy, pieczęcie papierowe, etykiety nie z materiału tekstylnego, filtry do kawy papierowe, flamastry, folie z tworzyw sztucznych z pęcherzykami powietrza, formularze, druki, fotografie, urządzenia do oprawiania fotografii, fotografuura, frankownice do użytku biurowego, futerały na szablony, galwanotypy, gazety, gilotynki do o papieru, glina do modelowania, globusy ziemskie, klej do papieru lub do użytku domowego, grafity do ołówków, grzebień marmurkowy, gumki do ścierania, hektografy, igły, ryłce stalowe do akwafort, indeksy, skorowidze, kalendarze, kalka maszynowa, kalka płócienna, kalka techniczna, kalkomanie, kałamarze wpuszczane do pulpitu, kałamarze stojące z oprawką, kamienie atramentowe kałamarze, kamienie litograficzne, kartki z życzeniami, karton, karton z miazgi drzewnej, artykuły papirnicze, karty, karty do kolekcjonowania inne niż do gier, karty indeksowe, karty muzyczne z życzeniami, karty pocztowe, kasetki na papeterię kłamry, zaciski do papieru, kleje do materiałów papirniczych lub do użytku domowego, kleje do papieru lub do użytku domowego, klej rybi do papieru lub do użytku domowego, kokardy papierowe, komiksy, koperty, biurowe urządzenia do stemplowania, koperty, koperty na butelki z kartonu lub papieru, korektory w płynie, korektory w taśmie, kosze na listy, kreda do litografii, kreda do pisania, kreda do znakowania, książki, kuwetki na farbę, lak do pieczętowania, urządzenia do laminowania dokumentów do użytku biurowego, linijki dla drukarzy, linijki rysownicze, litograficzne dzieła sztuki, litografie, łupkowe tabliczki do pisania, mapy, mapy geograficzne, masy specjalne do pieczętowania do użytku piśmiennego, maszyny do ostrzenia ołówków, elektryczne lub nie, maszyny do pisania elektryczne i nieelektryczne, materiały do nauczania z wyjątkiem aparatów, materiały do rysowania, materiały drukowane, materiały filtracyjne papierowe, materiały klejące dc celów papirniczych lub do użytku domowego, materiały piśmienne, materiały piśmienne, materiały powłokowe wykonane z krochmalu lub skrobi, matryce do druku ręcznego, miseczki na farbę dla artystów malarzy, modele, makiety architektoniczne, naklejki adresowe, nalepki, naklejki, nawilżacze, nawilżacze do powierzchni klejących, notatniki, notesy, notesy podręczne, noże do papieru, nurneratory, obrazy, obrusy papierowe, obsadki, uchwyty do piór, obsadki do piór, obwoluty na luźne kartki, obwoluty papierowe na dokumenty, ochrona gumowa na palce, odciskarki do kart kredytowych, nieelektryczne, okładki, obwoluty, okładki na czekki, okólniki, oleo-

druki, ołówki, ołówki automatyczne, ołówki węglowe, opakowania do butelek z tektury lub papieru, opaski na rękę do przytrzymywania przyborów do pisania, opaski papierowe na cygara, opłatek do pieczętowania listów, oprawianie fotografii, oprawy do ołówków, osłony na doniczki z papieru, palety dla malarzy, pantografy przyrządy kreślarskie, kasetki ozdobne na papeterię, papier, papier do pakowania, papier do pisania, papier do zawijania, papier filtracyjny, papier higieniczny, papierowe maty na siedzenia, papierowe podstawki pod karafki, papier parafinowany, papier pergaminowy, papier przebitkowy, papier srebrny, papier świecący, papier w arkuszach, papier Xuan, papier z miazgi drzewnej, pasma przyklepne do celów papierniczych lub do użytku domowego, pasta do modelowania, pastele kredki, perforatory biurowe, pędzle, pieczęcie, pudełka na stemple, pieczęcie, pinezki, pióra, pióra wieczne, pióra ze stali, piórka do rysowania, piórniki, wzorce pism do kopiowania, plansze, płytki grawerskie, plany, płótno do malarstwa, płótno introligatorskie, podpórki do utrzymywania książek w pozycji pionowej, podręczniki, podstawki do długopisów i ołówków, podstawki pod kufle do piwa, poduszki do stempli, pieczęci, poduszki nasączone tuszem, portrety, powielacze, programy komputerowe, prospekty, przebitki, przezrocza, przybory do pisania, przybory do pisania, przybory szkolne, przyciski do papieru, przyrządy do pisania, przyrządy do rysowania, publikacje drukowane, pudełka kartonowe lub papierowe, pudełka na farby, artykuły szkolne, pudła tekturowe na kapelusze, ramki do fotografii, rejestry, księgi główne, reprodukcje graficzne, ręczniki do twarzy papierowe, ręczniki papierowe, rolki do taśm barwiących, rozaria domowe, rozkłady, repertuary godzinowe, ryciny, ryłce do kopiowania rysunków, rysiki, rysunki, zestawy rysunkowe, komplety kreslarskie, segregatory, serwetki papierowe do demakijażu, serwetki stołowe papierowe, serwety na stół papierowe, skoroszyty na dokumenty, skrobaki wymazujące biurowe, skrobacia do celów papierniczych lub do użytku domowego, spinacze biurowe, spinacze do banknotów, spinacze do papieru, stalówki, stalówki ze złota, stojaki na stemple, suszki do piór, szablony, szablony, szczotki do pisania, pędzle malarskie, sznurek introligatorski, sztalugi malarskie, sztychy, ryty, śpiewniki, taśma klejąca, taśmy przyklepne do celów papierniczych lub do użytku domowego, taśmy samoprzylepne do celów papierniczych lub do użytku domowego, teczki, skoroszyty, teczki na dokumenty, temperówki do ołówków, elektryczne lub nieelektryczne tkanina klejąca do materiałów piśmiennych, torebki do pakowania, torebki papierowe w kształcie stożka, tusz. ulotki, wydruki graficzne, wyroby z kartonu, wzory do haftowania, wzory do kalkowania, zakładki do książek, zeszyty, znaczki pocztowe, zszywacze, **41** wypożyczanie aparatów i sprzętu kinematograficznego, doradztwo zawodowe, dyskoteki, edukacja, informacje o edukacji, studia filmowe, wypożyczanie filmów kinowych, fotografie, fotoreportaże, instruktaż do gimnastyki, salony gier, gry świadczące on-line, gry hazardowe, organizowanie imprez sportowych, informacje o imprezach rozrywkowych, informacje o rekreacji, instruktaże, tłumaczenie języka migowego, imprezy związane z obsługą i organizowaniem imprez karaoke, usługi związane z kompozycjami muzycznymi, organizowanie imprez klubowych, komputerowe przygotowanie materiałów do publikacji, organizowanie i obsługa konferencji, kongresów, konkursów, publikowanie książek, wypożyczanie książek, kształcenie praktyczne, organizowanie loterii, wypożyczanie filmów, magnetowidy, montaż taśm wideo, wystawy, usługi muzealne, filmowanie, nauczanie, nauczanie korespondencyjne, kluby nocne, organizowanie obozów wakacyjnych, obsługa sal kinowych, wypożyczanie odbiorników radiowych i telewizyjnych, organizowanie balów, organizowanie i prowadzenie warsztatów, koncertów, konferencji, bankietów, kongresów, sympozjów, seminariów, zjazdów, konkursów, loterii, przyjęć, spektakli, wystaw z dziedziny kultury i edukacji, usługi orkiestry, parki rozrywki, impresariat, pisanie scenariuszy, pisanie i publikowanie tekstów innych niż reklamowe, organizacja pokazów mody w celach rozrywkowych, postsynchronizacja, pozowanie dla artystów, pokazy, produkcje usługi muzyczne, produkcja filmów innych niż reklamowych, produkcja filmów na taśmach wideo, produkcja mikrofilmów, produkcja programów radiowych i telewizyjnych, produkcja przedstawień teatralnych, planowanie przyjęć, publikacje elektroniczne on-line książek i periodyków, publikowanie elektroniczne on-line nie do pobrania, publikowanie tekstów, książek, radiowe programy rozrywkowe, realizacja spektakli, usługi reporterskie, rezerwa miejsc na spektakle, wszelkiego rodzaju rozrywka, widowiska, informacja o rozrywce, użytkowanie sal kinowych, sale koncertowe, salony gier, realizacja i wystawianie spektakli, wystawianie spektakli na

żywo, sporządzanie napisów do filmów w wersji oryginalnej, sprawdzanie edukacyjne, studia filmowe, usługi studia nagrań, szkoły z internatem, produkcja filmów, montaż taśm wideo, montaż filmów, telewizyjne programy rozrywkowe, tłumaczenia, udostępnianie obiektów i urządzeń sportowych oraz obiektów rekreacji, usługi dystrybucji biletów, usługi kaligrafii, organizowanie wystaw z dziedziny kultury lub edukacji, usługi komponowania układu graficznego publikacji, inne niż do celów reklamowych, usługi prezenterów muzyki, wypożyczanie aparatów i sprzętu kinematograficznego, wypożyczanie aparatury oświetleniowej do dekoracji teatralnych lub do studiów telewizyjnych, wypożyczanie dekoracji teatralnych, wypożyczanie filmów kinowych, wypożyczanie kamer wideo, kaset wideo, książek, nagrań dźwiękowych, magnetowidów, sprzętu audio, uczelnie wyższe, usługi przekwalifikowania zawodowego.

(111) **260969** (220) 2012 08 23 (210) 404194
(151) 2013 09 25 (441) 2012 12 03
(732) MATECKI MACIEJ, Poznań, PL.

(540) OVAO
(510), (511) **14** biżuteria; budziki; chronografy; dzieła sztuki z metali szlachetnych; kamienie szlachetne; kamienie półszlachetne; ozdoby; perły; zegarki; zegary, **25** odzież, obuwie, nakrycia głowy, **35** prowadzenie punktów sprzedaży hurtowej, detalicznej, wysyłkowej biżuterii, budzików, chronografów, dzieł sztuki z metali szlachetnych, kamieni szlachetnych, kamieni półszlachetnych, ozdób, pereł, zegarków, zegarów, odzieży, obuwia, nakryć głowy, toreb, waliz, aktówek, portfeli, portmonetek, parasoli, parasolek; pasków skórzanych.

(111) **260970** (220) 2012 08 30 (210) 404352
(151) 2013 10 10 (441) 2012 12 03
(732) MIASTO STOŁECZNE WARSZAWA, Warszawa, PL.
(540)



Kolor znaku: czerwony, niebieski
(531) 18.1.5, 18.1.23, 27.3.15, 27.5.1, 29.1.12
(510), (511) **09** automaty biletowe, **16** bilety, **39** usługi związane z parkowaniem samochodów, transport pasażerski, wypożyczanie rowerów.

(111) **260971** (220) 2012 08 31 (210) 404420
(151) 2013 09 16 (441) 2012 12 03
(732) KORNAS ANDRZEJ PRZEDSIĘBIORSTWO USŁUGOWO
HANDLOWE AKCES, Kołobrzeg, PL.

(540) ow-akces
(510), (511) **41** nauczanie; kształcenie; rozrywka; działalność sportowa i kulturalna, **43** usługi zaopatrzenia w żywność i napoje, tymczasowe zakwaterowanie, **44** usługi medyczne.

(111) **260972** (220) 2012 08 31 (210) 404421
(151) 2013 09 16 (441) 2012 12 03
(732) KORNAS ANDRZEJ PRZEDSIĘBIORSTWO USŁUGOWO
HANDLOWE AKCES, Kołobrzeg, PL.

(540) Akces Medical Spa
(510), (511) **41** nauczanie, kształcenie, rozrywka, działalność sportowa i kulturalna, **43** usługi zaopatrzenia w żywność i napoje, tymczasowe zakwaterowanie, **44** usługi medyczne.

(111) **260973** (220) 2012 09 02 (210) 404427
(151) 2013 09 16 (441) 2012 12 03
(732) MAREL-ORZECZOWSKA EDYTA, ORZECZOWSKI ROBERT
VERMARI SPÓŁKA CYWILNA, Warszawa, PL.

(540) MAREL
(510), (511) **09** oprawki do okularów, okulary przeciwsłoneczne, etui do okularów.

(111) **260974** (220) 2012 09 03 (210) 404452
 (151) 2013 11 15 (441) 2012 12 17
 (732) DACHLAND SPÓŁKA Z OGRANICZONĄ
 ODPOWIEDZIALNOŚCIĄ, Olsztyn, PL.
 (540)



Kolor znaku: czerwony, niebieski, czarny

(531) 7.3.11, 26.5.4, 27.5.1, 29.1.13

(510), (511) **35** agencje reklamowe, prowadzenie akcji promocyjnej i reklamowej w prasie, radiu, telewizji i w sieci internetowej, reklama billboardowa, dystrybucja materiałów reklamowych-druków, prospektów, broszur, katalogów, ulotek, agencje informacji handlowej, badania marketingowe i opinii publicznej, badania rynku, badania w dziedzinie działalności gospodarczej, doradztwo w zakresie organizowania i prowadzenia działalności gospodarczej, sporządzanie ekspertyz w zakresie wydolności przedsięwzięcia, usługi reklamowe i informacyjne z zakresu działalności gospodarczej, handlowe wyceny, organizowanie wystaw i targów w celach handlowych lub reklamowych, doradztwo handlowe, pozyskiwanie informacji o działalności gospodarczej, prezentowanie produktów w mediach dla celów sprzedaży, usługi w zakresie prowadzenia agencji importowo-eksportowej, **42** usługi w zakresie projektowania konstrukcji dachowych, badania techniczne w zakresie budownictwa, usługi architektoniczne i urbanistyczne, badania i analizy techniczne, obsługa inżynierska kontraktów budowlanych, projektowanie i opiniowanie techniczne w zakresie budownictwa, wzornictwo przemysłowe w zakresie budownictwa.

(111) **260975** (220) 2012 09 12 (210) 404706
 (151) 2013 10 14 (441) 2012 12 17
 (732) WYDAWNICTWO PEDAGOGICZNE OPERON SPÓŁKA
 Z OGRANICZONĄ ODPOWIEDZIALNOŚCIĄ, Gdynia, PL.
 (540) ODKRYWAMY NA NOWO

(510), (511) **09** aparaty fotograficzne, aparaty kinematograficzne, audiowizualne urządzenia dydaktyczne, dyski do rejestracji dźwięku, dyski kompaktowe audio-video i CD-ROM Y, dyski magnetyczne, dyskietki, filmy naświetlone, filmy animowane (rysunkowe), urządzenia do montażu filmów kinematograficznych, filtry fotograficzne, urządzenia do transmisji dźwięku, ekrany fotograficzne, interfejsy komputerowe, kamery video zespolone z magnetofonem, karty magnetyczne kodowane, kasety video, kasety video z gramami, fotograficzne lampy błyskowe, fotograficzne lampy ciemniowe, liczydła, linijki, linki do pionów, liny do sond, logi, lupy, magnetyczne nośniki danych, mierniki, miary, nośniki do rejestrów dźwięków, odtwarzacze kaset, odtwarzacze płyt DVD, odtwarzacze płyt kompaktowych, nagrane oprogramowanie komputerowe, płyty fonograficzne, pomiarowe naczynia szklane, programy gier kompaktowych, nagrane programy komputerowe, nagrane programy sterujące komputerowe, aparatura kadrująca do przezrocza, przezrocza fotograficzne, przyrządy matematyczne, przyrządy meteorologiczne, przysłony fotograficzne, taśmy magnetyczne, taśmy magnetyczne dla komputerów, taśmy video, urządzenia projekcyjne, wagi laboratoryjne, **16** bloki rysunkowe, broszury, almanachy, atlasy, chorągiewki papierowe, cyfry i litery w postaci czcionek drukarskich, cyrkle kreślarskie, czasopisma, czcionki drukarskie, czcionki ze stali, przenośne zestawy drukarskie, dziurkacze, cyfry i litery jako czcionki, ekierki, globusy ziemskie, glina do modelowania, gumki do ścierania, kalendarze, kalendarze z kartkami do zrywania, kałamarze wpuszczane w pulpit, kałamarze stojące z oprawką, kałamarze atramentowe, kasetki na papierie, katalogi, komiksy, koperty biurowe, urządzenia do stemplowania, książki, urządzenia do laminowania dokumentów do użytku biurowego, linijki dla drukarzy, kreślarskie linijki rysownicze, litograficzne dzieła sztuki, litografie, obrazy, mapy, mapy geograficzne, maszyny do ostrzenia ołówków, materiały do modelowania, materiały do nauczania, materiały do rysowania, materiały drukowane, materiały filtracyjne papierowe, materiały klejące do celów papierniczych lub do użytku domowego, materiały piśmienne, matryce, matryce do druku ręcznego, niszczarki dokumentów do użytku biurowego, notatniki, notesy podręczne, numeratory, obsadki do piór, okładki,

obwoluty, ołówki, ołówki automatyczne, kredki pastelowe, pióra, pióra wieczne, pióra ze stali, piórka do rysowania, piórniki, wzorce do kopiowania pism, plany, podręczniki, taśmy i karty papierowe do zapisu programów komputerowych, prospekty, przybory do pisania, zestawy przyborów do pisania, przybory do wycierania tablic do pisania, przybory szkolne (artykuły piśmienne), przyrządy do pisania, przyrządy do rysowania, publikacje, rejestry, księgi główne, ryciny, rylce do kopiowania rysunków, rysiki, rysunkowe komplety kreślarskie, segregatory, spinacze biurowe, spinacze do papieru, stalówki, stalówki ze złota, tablice arytmetyczne, tablice obliczeniowe, tablice szkolne, tarcze wymazujące, taśma klejąca, taśmy przyklepne lub samoprzylepne do celów papierniczych lub do użytku domowego, teczki do dokumentów, teczki, skoroszyty, temperówki do ołówków, trójkąty kreślarskie, uchwyty do kredy, urządzenia i maszyny do introligatorstwa, wycinki histologiczne, wydruki graficzne, zakładki do książek, zeszyty, zszywacze, zszywki biurowe, **41** usługi świadczone przez biblioteki objazdowe, usługi doradztwa zawodowego w zakresie edukacji lub kształcenia, edukacja, informacja o edukacji, nauczanie, studia filmowe, wypożyczanie filmów kinowych, fotoreportaże, obsługa sal do gry, komputerowe przygotowanie materiałów do publikacji, organizowanie, obsługa i prowadzenie: konferencji, kongresów, seminariów, sympozjów, zjazdów; organizowanie loterii, montaż taśm video, usługi organizowania zwiedzania muzeów lub wystaw, wypożyczanie nagrań dźwiękowych, nagrywanie filmów na taśmach video, nauczanie korespondencyjne, nauczanie religii, usługi organizowania obozów wakacyjnych, usługi wykonywania obrazów cyfrowych, organizowanie i prowadzenie pracowni specjalistycznych, pisanie scenariuszy, pisanie tekstów innych niż reklamowe, usługi kształcenia praktycznego, produkcja filmów, produkcja filmów na taśmach video, produkcja mikrofilmów, produkcja programów radiowych i telewizyjnych, organizowanie i prowadzenie kabaretów, produkcja przedstawień teatralnych, nauczanie w przedszkolach, publikacje elektroniczne on-line książek i periodyków, radiowe programy rozrywkowe, realizacja spektakli, usługi reporterskie, użytkowanie sal kinowych, wystawianie spektakli na żywo, sporządzanie napisów, sprawdziany edukacyjne, usługi studia filmowego i studia nagrań, prowadzenie szkół z Internetem, tłumaczenia, tłumaczenia języka migowego, wypożyczanie: kamer video, kaset video, sprzętu audio, magnetoskopów, organizacja wystaw związanych z kulturą lub edukacją, edukacja w wyższych uczelniach.

(111) **260976** (220) 2012 09 12 (210) 404707
 (151) 2013 10 14 (441) 2012 12 17
 (732) WYDAWNICTWO PEDAGOGICZNE OPERON SPÓŁKA
 Z OGRANICZONĄ ODPOWIEDZIALNOŚCIĄ, Gdynia, PL.
 (540) CIEKAWI ŚWIATA

(510), (511) **09** aparaty fotograficzne, aparaty kinematograficzne, audiowizualne urządzenia dydaktyczne, dyski do rejestracji dźwięku, dyski kompaktowe audio-video i CD-ROM Y, dyski magnetyczne, dyskietki, filmy naświetlone, filmy animowane (rysunkowe), urządzenia do montażu filmów kinematograficznych, filtry fotograficzne, urządzenia do transmisji dźwięku, ekrany fotograficzne, interfejsy komputerowe, kamery video zespolone z magnetofonem, karty magnetyczne kodowane, kasety video, kasety video z gramami, fotograficzne lampy błyskowe, fotograficzne lampy ciemniowe, liczydła, linijki, linki do pionów, liny do sond, logi, lupy, magnetyczne nośniki danych, mierniki, miary, nośniki do rejestrów dźwięków, odtwarzacze kaset, odtwarzacze płyt DVD, odtwarzacze płyt kompaktowych, nagrane oprogramowanie komputerowe, płyty fonograficzne, pomiarowe naczynia szklane, programy gier kompaktowych, nagrane programy komputerowe, nagrane programy sterujące komputerowe, aparatura kadrująca do przezrocza, przezrocza fotograficzne, przyrządy matematyczne, przyrządy meteorologiczne, przysłony fotograficzne, taśmy magnetyczne, taśmy magnetyczne dla komputerów, taśmy video, urządzenia projekcyjne, wagi laboratoryjne, **16** bloki rysunkowe, broszury, almanachy, atlasy, chorągiewki papierowe, cyfry i litery w postaci czcionek drukarskich, cyrkle kreślarskie, czasopisma, czcionki drukarskie, czcionki ze stali, przenośne zestawy drukarskie, dziurkacze, cyfry i litery jako czcionki, ekierki, globusy ziemskie, glina do modelowania, gumki do ścierania, kalendarze, kalendarze z kartkami do zrywania, kałamarze wpuszczane w pulpit, kałamarze stojące z oprawką, kałamarze atramentowe, kasetki na papierie, katalogi, komiksy, koperty biurowe, urządzenia do stemplowania, książki, urządzenia do laminowania dokumentów do użytku

biurowego, linijki dla drukarzy, kreślarskie linijki rysownicze, litograficzne dzieła sztuki, litografie, obrazy, mapy, mapy geograficzne, maszyny do ostrzenia ołówków, materiały do modelowania, materiały do nauczania, materiały do rysowania, materiały drukowane, materiały filtracyjne papierowe, materiały klejące do celów papierniczych lub do użytku domowego, materiały piśmienne, matryce, matryce do druku ręcznego, niszczarki dokumentów do użytku biurowego, notatniki, notesy podręczne, numeratory, obsadki do piór, okładki, obwoluty, ołówki, ołówki automatyczne, kredki pastelowe, pióra, pióra wieczne, pióra ze stali, piórka do rysowania, piórniki, wzorce do kopiowania pism, plany, podręczniki, taśmy i karty papierowe do zapisu programów komputerowych, prospekty, przybory do pisania, zestawy przyborów do pisania, przybory do wycierania tablic do pisania, przybory szkolne (artykuły piśmienne), przyrządy do pisania, przyrządy do rysowania, publikacje, rejestry, księgi główne, ryciny, ryłce do kopiowania rysunków, rysiki, rysunkowe komplety kreślarskie, segregatory, spinacze biurowe, spinacze do papieru, stalówki, stalówki ze złota, tablice arytmetyczne, tablice obliczeniowe, tablice szkolne, tarcze wymazujące, taśma klejąca, taśmy przyklepne lub samoprzylepne do celów papierniczych lub do użytku domowego, teczki do dokumentów, teczki, skoroszyty, temperówki do ołówków, trójkąty kreślarskie, uchwyty do kredy, urządzenia i maszyny do introligatorstwa, wycinki histologiczne, wydruki graficzne, zakładki do książek, zeszyty, zszywacze, zszywki biurowe, **41** usługi świadczone przez biblioteki objazdowe, usługi doradztwa zawodowego w zakresie edukacji lub kształcenia, edukacja, informacja o edukacji, nauczanie, studia filmowe, wypożyczanie filmów kinowych, fotoreportaże, obsługa sal do gry, komputerowe przygotowanie materiałów do publikacji, organizowanie, obsługa i prowadzenie: konferencji, kongresów, seminariów, sympozjów, zjazdów; organizowanie loterii, montaż taśm video, usługi organizowania zwiedzania muzeów lub wystaw, wypożyczanie nagrań dźwiękowych, nagrywanie filmów na taśmach video, nauczanie korespondencyjne, nauczanie religii, usługi organizowania obozów wakacyjnych, usługi wykonywania obrazów cyfrowych, organizowanie i prowadzenie pracowni specjalistycznych, pisanie scenariuszy, pisanie tekstów innych niż reklamowe, usługi kształcenia praktycznego, produkcja filmów, produkcja filmów na taśmach video, produkcja mikrofilmów, produkcja programów radiowych i telewizyjnych, organizowanie i prowadzenie kabaretów, produkcja przedstawień teatralnych, nauczanie w przedszkolach, publikacje elektroniczne on-line książek i periodyków, radiowe programy rozrywkowe, realizacja spektakli, usługi reporterskie, użytkowanie sal kinowych, wystawianie spektakli na żywo, sporządzanie napisów, sprawdziany edukacyjne, usługi studia filmowego i studia nagrań, prowadzenie szkół z Internetem, tłumaczenia, tłumaczenia języka migowego, wypożyczanie: kamer video, kaset video, sprzętu audio, magnetoskopów, organizacja wystaw związanych z kulturą lub edukacją, edukacja w wyższych uczelniach.

(111) **260977** (220) 2012 09 19 (210) 404975
 (151) 2013 10 03 (441) 2013 01 07
 (732) OLESZCZUK JAROSŁAW, Siedlce, PL.
 (540)



Kolor znaku: jasnoniebieski, niebieski

(531) 1.15.15, 1.15.23, 27.5.1, 29.1.12
 (510), (511) **35** zarobkowe zarządzanie w zakresie koncesjonowania dóbr i usług na rzecz osób trzecich, zarządzanie w ramach prowadzonej działalności gospodarczej w zakresie udzielania licencji na towary i usługi na rzecz osób trzecich, doradztwo w zakresie zarządzania działalnością gospodarczą, promocja sprzedaży na rzecz osób trzecich, doradztwo w zakresie organizowania i prowadzenia działalności gospodarczej, **37** usługi pralnicze czyszczenie odzieży, czyszczenie pojazdów, naprawa odzieży, pranie tkanin wszelkiego rodzaju, w tym narzut, dywanów, dywaników, kotar, zasłon i temu podobnych, nakryć głowy, krawatów, pranie bielizny, pranie odzieży, pranie bielizny pościelowej pranie na sucho, prasowanie bielizny, prasowanie parowe odzieży, renowacja odzieży, bielizny odzieży sportowej oraz roboczej, konserwacja, czyszczenie, reperacja skór, konserwacja, czyszczenie i naprawy futer, **40** barwienie futer, barwienie skór, barwienie tkanin, dekatyzowanie tkanin, barwienie futer

modelowanie futer, nabłyszczanie futer, odświeżanie futer, satynowanie futer, zabezpieczenie futer przed molami, impregnowanie ognioodporne odzieży, impregnowanie wodoodporne odzieży, impregnowanie wodoodporne tkanin, zabezpieczanie przeciwmolowe tkanin.

(111) **260978** (220) 2012 09 25 (210) 405123
 (151) 2013 11 04 (441) 2013 01 07
 (732) BADARO INVESTMENTS B.V., Amsterdam Zuidoost, NL.
 (540) Gorączka dziecka znika po pokazaniu języka! Apap Junior. Granulki na język bez popijania.
 (510), (511) **05** preparaty farmaceutyczne i wyroby medyczne zawarte w klasie 5.

(111) **260979** (220) 2012 09 26 (210) 405174
 (151) 2013 11 13 (441) 2013 01 07
 (732) CEDERROTH POLSKA SPÓŁKA AKCYJNA, Radzymin, PL.
 (540)



(531) 26.15.9
 (510), (511) **03** środki wybielające i inne substancje stosowane w praniu; środki do czyszczenia, polerowania, szorowania i ściernia; mydła; środki perfumeryjne, olejki eteryczne, kosmetyki, płyny do pielęgnacji włosów; środki do czyszczenia zębów, **16** opakowania z tektury, papieru i tworzyw sztucznych.

(111) **260980** (220) 2012 08 23 (210) 404190
 (151) 2013 09 25 (441) 2012 12 03
 (732) FUNDACJA KING SOLOMON'S INSTITUTE, Wrocław, PL.
 (540) SALOMONKI
 (510), (511) **16** książki, wydawnictwa encyklopedyczne i słownikowe, broszury, czasopisma, periodyki, kalendarze, materiały do nauczania, materiały szkoleniowe, katalogi, publikacje wymiennie kartkowe; fotografie; materiały biurowe, **28** gry i zabawki, **41** usługi w zakresie edukacji, organizowania nauczania korespondencyjnego, prowadzenia konferencji, kongresów i konkursów edukacyjnych lub rozrywkowych, publikowania książek, wydawnictw dziełowych i prasowych, publikowania w sieciach informacyjnych, produkcji filmów, tworzenia produktów audio-wizualnych i multimedialnych, publikowania tekstów audio-wizualnych i tekstów innych niż reklamowe, usługi publikacji za pomocą Internetu, usługi udostępniania w trybie on-line publikacji elektronicznych, usługi wydawnicze, usługi tłumaczenia tekstów, usługi nagrań dźwiękowych i muzycznych; usługi fotograficzne, usługi organizowania targów, wystaw i kongresów w celach edukacyjnych i kulturalnych.

(111) **260981** (220) 2012 04 30 (210) 399971
 (151) 2013 09 12 (441) 2012 08 13
 (732) INDEXMETROPOLIS INWESTYCJE SPÓŁKA Z OGRANICZONĄ ODPOWIEDZIALNOŚCIĄ, Katowice, PL.
 (540) esperanto
 (510), (511) **35** zarządzanie działalnością gospodarczą, zarządzanie hotelami, zarządzanie restauracjami, **36** administrowanie nieruchomości, pośrednictwo kupna i sprzedaży nieruchomości, usługi agencji nieruchomości, dzierżawa nieruchomości, wycena nieruchomości, zarządzanie nieruchomościami, usługi deweloperskie dotyczące nieruchomości zawarte w tej klasie, **43** usługi hotelarskie, hotele, domy turystyczne, rezerwacje hotelowe, wynajem sal.

(111) **260982** (220) 2012 07 16 (210) 402922
 (151) 2013 11 07 (441) 2012 10 22
 (732) SPÓŁDZIELNIA MLECZARSKA MLEKOVITA, Wysokie Mazowieckie, PL.
 (540) m mlekovita Prymus
 (510), (511) **29** sery dojrzewające.

(111) **260983** (220) 2012 10 12 (210) 405461
 (151) 2013 10 07 (441) 2013 01 21
 (732) LEŚNIEWSKA EWA LIDER MET P.H.U., Warszawa, PL.
 (540) LIDERMET
 (510), (511) **06** budowlane materiały metalowe i wyroby z nich: armatura do przewodów, blacha i materiały blacharskie, ćwieki, drut, drabiny, dzwonki, gwoździe, haki i klamry, imadła, kątowniki i profity, klucze, kłódki, kotki, kowadła, konstrukcje metalowe, kątowniki, nakrętki i nity, obręcze, okucia i opaski zaciskowe, osprzęt do drzwi pierścienie dystansowe, oporowe z gwintem lub bez, płyty kotwiące, podkładki, pręty, skrzynie, pojemniki, rękojeści do narzędzi, rury, rurki, rygle, sworznie, śruby i wkręty, tuleje, uszczelki i zaciski metalowe zamki, zasuwy, złącza, **07** maszyny sterowane mechanicznie, elektrycznie i maszyny sterowane pneumatycznie oraz części do nich służące do obróbki metalu, tworzywa sztucznego, drewna, betonu, kamienia, do malowania, spawania, czyszczenia, cięcia, mycia, mieszania, maszyny rolnicze i części do nich, **08** narzędzia, przyrządy ręcznie sterowane i części do nich, przyrządy do cięcia, szlifowania, polerowania, brzeszczoty, dłuta, dziurkacze, frezy, gwinty, gwintownice, imadła, kielnie, kilofy, kleszcze do osadzania kołków, klucze, kosiarki ogrodowe ręczne, krążki, krążki czepne, łomy, młotki, narzędzia ogrodowe i rolnicze, nożyce, nitownice, napinacze, obcęgi, obcinacze, opryskiwacze, ostrzarki, pilniki, piły, pistolety do wyciskania masy, przecinaki, punktaki, przyrządy ręczne do szlifowania i polerowania, rozwiertaki, sekatory, siekiery, skrobaki, strugi, szczypce, śrubokręty, świdry, tarcze szlifierskie, topory, ubijaki, wiertarki, wiertła, wkrętki, wyrzynarki.

(111) **260984** (220) 2012 10 10 (210) 405622
 (151) 2013 10 14 (441) 2013 01 21
 (732) KOŚCIELNIAK RADOSŁAW ERSIM, Szewce, PL.
 (540)



Kolor znaku: pomarańczowy, czarny, szary
 (531) 26.4.2, 26.11.1, 27.5.1, 29.1.13
 (510), (511) **35** sprzedaż poniższych towarów dla osób trzecich: środki wybielające i inne stosowane w praniu; środki do czyszczenia, polerowania, szorowania i ścierania; mydła, środki perfumeryjne, olejki eteryczne, kosmetyki, płyny do pielęgnacji włosów; środki do czyszczenia zębów, pieluchy niemowlęce z papieru lub celulozy (jednorazowe), chusteczki, ręczniki papierowe, karma dla zwierząt, gry i zabawki dla dzieci, produkty spożywcze dla niemowląt, konserwowe i suszone warzywa i owoce, galaretki, dżemy, jaja, przetwory mleczne, oleje i tłuszcze jadalne, kawa, herbata, kakao, cukier, ryż, mąka i produkty zbożowe, wyroby cukiernicze i słodczyce, przyprawy, napoje owocowe i soki.

(111) **260985** (220) 2012 10 10 (210) 405629
 (151) 2013 10 14 (441) 2013 01 21
 (732) CUBE INVESTMENTS SPÓŁKA Z OGRANICZONĄ ODPOWIEDZIALNOŚCIĄ, Warszawa, PL.
 (540) KWEJK
 (510), (511) **16** książki, broszury, gazety, czasopisma, torebki do pakowania (koperty, woreczki) z papieru lub tworzyw sztucznych, plakaty, afisze, foldery, prospekty, kalendarze, przewodniki, czcionki, fotografie, nalepki, materiały piśmienne, papeterie, atlasy, mapy, mapy geograficzne, **25** odzież, obuwie, nakrycia głowy, **28** gry, zabawki, artykuły sportowe, artykuły gimnastyczne, **35** usługi w zakresie wyszukiwania informacji dla osób trzecich w plikach komputerowych, usługi w zakresie wyszukiwania w komputerowych bazach danych, usługi w zakresie zarządzania zbiorami informatycznymi, usługi w zakresie rozpowszechniania ogłoszeń reklamowych, internetowe usługi reklamowe, usługi prowadzenia sklepu lub hurtowni, w tym poprzez Internet, w zakresie: sprzętu komputerowego, sprzętu elektronicznego, programów komputerowych, usługi w zakresie sortowania danych w bazach komputerowych, usługi w zakresie rozpowszechniania materiałów reklamowych w postaci ulotek, prospektów, druków, próbek, usługi reklamowe, usługi w zakresie pozyskiwania danych do komputerowych baz danych, usługi w zakresie systematyzacji komputerowych baz danych, usługi w zakresie kom-

puterowego zarządzania plikami, usługi ogłoszeń elektronicznych w zakresie reklamy, usługi w zakresie wyszukiwania informacji w plikach komputerowych, **38** usługi w zakresie przesyłania informacji tekstowych i obrazowych za pośrednictwem terminali komputerowych i sieci internetowej, usługi poczty elektronicznej, usługi w zakresie przesyłania informacji, połączenie ze światową siecią komputerową za pośrednictwem telekomunikacji, usługi w zakresie przesyłania informacji tekstowej i obrazowej przy pomocy komputera, usługi łączności za pośrednictwem telefonii komórkowej, usługi w zakresie przydzielania dostępu do światowej sieci komputerowej, usługi telefoniczne, usługi w zakresie transmisji programów telewizyjnych i/lub radiowych, usługi w zakresie internetowego serwisu informacyjnego, usługi w zakresie emisji telewizyjnej i/lub radiowej, usługi przekazu dźwięku i/lub obrazu, **41** organizacja widowisk rozrywkowych, produkcja audycji radiowych, produkcja filmów dokumentalnych, reportaży, programów telewizyjnych, organizacja teleturniejów i konkursów, organizacja audycji z interaktywnym udziałem widzów, dostarczanie rozrywki za pośrednictwem radia, telewizji, Internetu, usługi dostępu do usług rozrywkowych w systemie on-line, usługi wynajmowania sprzętu do nagrywania, odtwarzania dźwięku i/lub obrazu, dostarczanie informacji o rozrywce, programach radiowych i telewizyjnych, imprezach sportowych, usługi automatycznego zapisywania programów telewizyjnych zgodnie z preferencjami odbiorców i następnie odtwarzanie ich w czasie wybranym przez odbiorcę, usługi dostarczania muzyki, video, dźwięku i obrazu poprzez Internet, usługi wynajmowania studia nagraniowego, filmowego, usługi organizacji i produkcji nagrań filmowych i/lub dźwiękowych, usługi organizacji imprez artystycznych, estradowych, rekreacyjnych, usługi obsługi technicznej i/lub organizacyjnej produkcji telewizyjnej i/lub filmowej; udostępnianie programów telewizyjnych, audycji telewizyjnych, seriali telewizyjnych lub filmów za pośrednictwem sieci informatycznych on-line w czasie wybranym przez odbiorcę.

(111) **260986** (220) 2012 10 10 (210) 405630
 (151) 2013 10 14 (441) 2013 01 21
 (732) CUBE INVESTMENTS SPÓŁKA Z OGRANICZONĄ ODPOWIEDZIALNOŚCIĄ, Warszawa, PL.
 (540)



Kolor znaku: biały, niebieski, żółty
 (531) 27.5.1, 29.1.13
 (510), (511) **16** książki, broszury, gazety, czasopisma, torebki do pakowania (koperty, woreczki) z papieru lub tworzyw sztucznych, plakaty, afisze, foldery, prospekty, kalendarze, przewodniki, czcionki, fotografie, nalepki, materiały piśmienne, papeterie, atlasy, mapy, mapy geograficzne, **25** odzież, obuwie, nakrycia głowy, **28** gry, zabawki, artykuły sportowe, artykuły gimnastyczne, **35** usługi w zakresie wyszukiwania informacji dla osób trzecich w plikach komputerowych, usługi w zakresie wyszukiwania w komputerowych bazach danych, usługi w zakresie zarządzania zbiorami informatycznymi, usługi w zakresie rozpowszechniania ogłoszeń reklamowych, internetowe usługi reklamowe, usługi prowadzenia sklepu lub hurtowni, w tym poprzez Internet, w zakresie: sprzętu komputerowego, sprzętu elektronicznego, programów komputerowych, usługi w zakresie sortowania danych w bazach komputerowych, usługi w zakresie rozpowszechniania materiałów reklamowych w postaci ulotek, prospektów, druków, próbek, usługi reklamowe, usługi w zakresie pozyskiwania danych do komputerowych baz danych, usługi w zakresie systematyzacji komputerowych baz danych, usługi w zakresie komputerowego zarządzania plikami, usługi ogłoszeń elektronicznych w zakresie reklamy, usługi w zakresie wyszukiwania informacji w plikach komputerowych, **38** usługi w zakresie przesyłania informacji tekstowych i obrazowych za pośrednictwem terminali komputerowych i sieci internetowej, usługi poczty elektronicznej, usługi w zakresie przesyłania informacji, połączenie ze światową siecią komputerową za pośrednictwem telekomunikacji, usługi w zakresie przesyłania informacji tekstowej i obrazowej przy pomocy komputera, usługi łączności za pośrednictwem telefonii komórkowej, usługi w zakresie przydzielania dostępu do światowej sieci komputerowej, usługi telefoniczne, usługi w zakresie transmisji programów telewizyjnych i/lub

radiowych, usługi w zakresie internetowego serwisu informacyjnego, usługi w zakresie emisji telewizyjnej i/lub radiowej, usługi przekazu dźwięku i/lub obrazu, **41** organizacja widowisk rozrywkowych, produkcja audycji radiowych, produkcja filmów dokumentalnych, reportaży, programów telewizyjnych, organizacja teleturniejów i konkursów, organizacja audycji z interaktywnym udziałem widzów, dostarczanie rozrywki za pośrednictwem radia, telewizji, Internetu, usługi dostępu do usług rozrywkowych w systemie on-line, usługi wynajmowania sprzętu do nagrywania, odtwarzania dźwięku i/lub obrazu, dostarczanie informacji o rozrywce, programach radiowych i telewizyjnych, imprezach sportowych, usługi automatycznego zapisywania programów telewizyjnych zgodnie z preferencjami odbiorców i następnie odtwarzanie ich w czasie wybranym przez odbiorcę, usługi dostarczania muzyki, video, dźwięku i obrazu poprzez Internet, usługi wynajmowania studia nagraniowego, filmowego, usługi organizacji i produkcji nagrań filmowych i/lub dźwiękowych, usługi organizacji imprez artystycznych, estradowych, rekreacyjnych, usługi obsługi technicznej i/lub organizacyjnej produkcji telewizyjnej i/lub filmowej; udostępnianie programów telewizyjnych, audycji telewizyjnych, seriali telewizyjnych lub filmów za pośrednictwem sieci informatycznych on-line w czasie wybranym przez odbiorcę.

(111) **260987** (220) 2012 10 15 (210) 405758
 (151) 2013 11 08 (441) 2013 02 04
 (732) ADAMIAK-ŁASZCZUK EWA, Sieradz, PL.
 (540) Konkurs Uczniów Fryzjerstwa im. Antoine'a Cierplikowskiego (510), (511) **41** organizowanie konkursów.

(111) **260988** (220) 2012 10 15 (210) 405760
 (151) 2013 11 08 (441) 2013 02 04
 (732) GOTKOWICZ, KOSMUS, KUCZYŃSKI I PARTNERZY-ADWOKACI, Gdańsk, PL.
 (540) GKK Adwokaci
 (510), (511) **41** publikowanie tekstów (innych niż teksty reklamowe), publikowanie książek, artykułów, recenzji, opinii, glos, organizowanie i prowadzenie konferencji, kongresów, seminariów, sympozjów, zjazdów, szkoleń, kursów i innych pozaszkolnych form kształcenia, **45** usługi prawne, udzielanie porad prawnych, konsultacje prawne, sporządzanie pism procesowych, umów, opinii prawnych, zastępstwo prawne i procesowe, prowadzenie spraw przed sądami powszechnymi, administracyjnymi, Sądem Najwyższym, organami ścigania, badania prawne, doradztwo w zakresie własności intelektualnej, usługi pomocy w sprawach spornych, doradztwo w zakresie własności intelektualnej, mediacje.

(111) **260989** (220) 2012 10 16 (210) 405821
 (151) 2013 10 28 (441) 2013 02 04
 (732) ZAKŁADY CHEMICZNE UNIA SPÓŁDZIELNIA PRACY, Poznań, PL.
 (540)



Kolor znaku: biały, granatowy, srebrny

(531) 1.15.23, 26.7.1, 27.5.1, 29.1.13

(510), (511) **03** płyn, pianka i żel do mycia kuchni, płyn, pianka i żel do mycia WC, tabletki do WC, płyn do mycia szyb, płyn i balsam do mycia naczyń, płyn do mycia uniwersalny, mleczko do mycia i czyszczenia uniwersalne, proszek do czyszczenia uniwersalny, granulki do udrażniania rur, płyn, pianka i żel do mycia łazienki, płyn, pianka i żel do usuwania przypaleń, krążki do spłuczek, zawieszki zapachowe do WC, kostki do WC, emulsja i zmywacz do podłóg, emulsja woskowa do podłóg, emulsja wysokopółyskowa do podłóg, płyn do pielęgnacji paneli, pasta płynna do podłóg, mydło w płynie i kostce, wybielacz czyszczący, pasty do obuwia z lanoliną i samopółyskowe, środki do odświeżania obuwia z zamszu i nubuku, środki do czyszczenia tapicerki i dywanów, środki do czyszczenia pomników i nagrobków, proszki do prania, płyn do czyszczenia płyt ceramicznych, płyn do czyszczenia szyb kominkowych i grilli, preparat do czyszczenia lodówek, płyn do czyszczenia metalu, drewna, szkła i sprzętu elektronicz-

nego, preparat do usuwania pleśni, preparat do czyszczenia mikrofalówek, mleczko do czyszczenia łazienki, mleczko do czyszczenia kuchni, płyn do mycia paneli antystatyczny, płyn do mycia drewna antystatyczny, płyn do mycia płytek ceramicznych, emulsja wysokopółyskowa do PCV, **35** sprzedaż hurtowa i detaliczna: płyn, pianka i żel do mycia kuchni, płyn, pianka i żel do mycia WC, tabletki do WC, płyn do mycia szyb, płyn i balsam do mycia naczyń, płyn do mycia uniwersalny, mleczko do mycia i czyszczenia uniwersalne, proszek do czyszczenia uniwersalny, granulki do udrażniania rur, pianka i żel do mycia łazienki, płyn, pianka i żel do usuwania przypaleń, krążki do spłuczek, zawieszki zapachowe i kostki do WC, emulsja i zmywacz do podłóg, emulsja woskowa i emulsja wysokopółyskowa do podłóg, płyn do pielęgnacji paneli, pasta płynna do podłóg, mydło w płynie i w kostce, wybielacz czyszczący, pasty do obuwia z lanoliną i samopółyskowe, środki do odświeżania obuwia z zamszu i nubuku, środki do czyszczenia tapicerki i dywanów, środki do czyszczenia pomników i nagrobków, proszki do prania, płyny do czyszczenia płyt ceramicznych, szyb kominkowych i grilli, metalu, drewna, szkła i sprzętu elektronicznego, preparaty do czyszczenia lodówek i mikrofalówek, preparat do usuwania pleśni, mleczka: do czyszczenia łazienki i kuchni, płyn do mycia paneli antystatyczny, płyn do mycia drewna antystatyczny, płyn do mycia płytek ceramicznych, emulsja wysokopółyskowa do PCV.

(111) **260990** (220) 2012 10 16 (210) 405842
 (151) 2013 10 28 (441) 2013 02 04
 (732) POLBITA MARKETING SPÓŁKA Z OGRANICZONĄ ODPOWIEDZIALNOŚCIĄ, Błonie, PL.
 (540)



(531) 27.5.1

(510), (511) **03** kremy, emulsje, płyny, żele, oliwki i balsamy do skóry, maseczki do twarzy, podkłady barwiące, pudry do makijażu, pudry po kąpielach, mydła toaletowe, mydła dezodoryzujące, perfumy, wody toaletowe, wody kolońskie, środki do kąpieli i pod prysznic, środki do pielęgnacji włosów w tym: środki do barwienia i rozjaśniania włosów, środki do trwałej ondulacji, środki do prostowania włosów, środki do stylizacji/utrwalania fryzury jak: lakiery, pianki, żele, woski i brylantyny, środki do mycia włosów jak szampony w tym przeciwłupieżowe, balsamy i odżywki do włosów, środki do makijażu i demakijażu, środki przeznaczone do pielęgnacji i malowania ust, środki przeznaczone do pielęgnacji i malowania paznokci, środki do higieny zewnętrznych narządów płciowych, środki do pielęgnacji zębów i higieny jamy ustnej, środki do opalania i chroniące przed promieniowaniem ultrafioletowym, środki do samo opalania, środki do rozjaśniania skóry, środki przeciw zmarszczkom.

(111) **260991** (220) 2012 10 16 (210) 405843
 (151) 2013 10 28 (441) 2013 02 04
 (732) POLBITA MARKETING SPÓŁKA Z OGRANICZONĄ ODPOWIEDZIALNOŚCIĄ, Błonie, PL.
 (540)



(531) 26.4.1, 27.5.1

(510), (511) **03** kremy, emulsje, płyny, żele, oliwki i balsamy do skóry, maseczki do twarzy, podkłady barwiące, pudry do makijażu, pudry po kąpielach, mydła toaletowe, mydła dezodoryzujące, perfumy, wody toaletowe, wody kolońskie, środki do kąpieli i pod prysznic, środki do pielęgnacji włosów, w tym: środki do barwienia i rozjaśniania

włosów, środki do trwałej ondulacji, środki do prostowania włosów, środki do stylizacji/utrwalania fryzury jak: lakiery, pianki, żele, woski i brylantyny, środki do mycia włosów jak szampony w tym przeciwłupieżowe, balsamy i odżywki do włosów, środki do makijażu i demakijażu, środki przeznaczone do pielęgnacji i malowania ust, środki przeznaczone do pielęgnacji i malowania paznokci, środki do higieny zewnętrznych narządów płciowych, środki do pielęgnacji zębów i higieny jamy ustnej, środki do opalania i chroniące przed promieniowaniem ultrafioletowym, środki do samoopalania, środki do rozjaśniania skóry, środki przeciw zmarszczkom.

(111) **260992** (220) 2012 10 16 (210) 405844
 (151) 2013 10 28 (441) 2013 02 04
 (732) POLBITA MARKETING SPÓŁKA Z OGRANICZONĄ
 ODPOWIEDZIALNOŚCIĄ, Błonie, PL.
 (540)



Kolor znaku: jasnozielony, biały

(531) 27.5.1, 29.1.12
 (510), (511) **35** usługi prowadzenia sprzedaży detalicznej w sklepach, sprzedaży na odległość przez Internet i z katalogów wysyłkowych: kosmetyków, środków do prania i czyszczenia do stosowania w gospodarstwach domowych, środków do zwalczania robactwa w gospodarstwach domowych, środków higienicznych i opatrunkowych, akcesoriów kosmetycznych, materiałów i wyrobów przeznaczonych do kontaktu z żywnością, świec, odświeżaczy powietrza, galanterii odzieżowej, wyrobów pończosznich, środków do pielęgnacji obuwia, sztucznej biżuterii, ozdób do włosów, trwałej żywności paczkowanej i napojów bezalkoholowych, suplementów diety, gier i zabawek, ozdób choinkowych, żywności dla dzieci i niemowląt, drobnych elektrycznych artykułów gospodarstwa domowego jak: żelazka, czajniki, ekspresy do kawy, suszarki do włosów, depilatory elektryczne, elektryczne szczoteczki do zębów, elektryczne aparaty do masażu.

(111) **260993** (220) 2012 10 16 (210) 405845
 (151) 2013 10 28 (441) 2013 02 04
 (732) POLBITA MARKETING SPÓŁKA Z OGRANICZONĄ
 ODPOWIEDZIALNOŚCIĄ, Błonie, PL.
 (540)

natura

Kolor znaku: jasnozielony, biały

(531) 27.5.1, 29.1.12
 (510), (511) **35** usługi prowadzenia sprzedaży detalicznej w sklepach, sprzedaży na odległość przez Internet i z katalogów wysyłkowych: kosmetyków, środków do prania i czyszczenia do stosowania w gospodarstwach domowych, środków do zwalczania robactwa w gospodarstwach domowych, środków higienicznych i opatrunkowych, akcesoriów kosmetycznych, materiałów i wyrobów przeznaczonych do kontaktu z żywnością, świec, odświeżaczy powietrza, galanterii odzieżowej, wyrobów pończosznich, środków do pielęgnacji obuwia, sztucznej biżuterii, ozdób do włosów, trwałej żywności paczkowanej i napojów bezalkoholowych, suplementów diety, gier i zabawek, ozdób choinkowych, żywności dla dzieci i niemowląt, drobnych elektrycznych artykułów gospodarstwa domowego jak: żelazka, czajniki, ekspresy do kawy, suszarki do włosów, depilatory elektryczne, elektryczne szczoteczki do zębów, elektryczne aparaty do masażu.

(111) **260994** (220) 2012 10 16 (210) 405862
 (151) 2013 11 20 (441) 2013 02 04
 (732) ZWOLIŃSKA JOLANTA JDZ, Warszawa, PL.

(540)



Kolor znaku: różowy, biały

(531) 2.3.23, 2.3.30, 26.1.1, 26.1.21, 27.5.1, 29.1.12
 (510), (511) **03** preparaty do mycia i higieny; mydła; środki perfumeryjne, olejki eteryczne, kosmetyki, płyny do pielęgnacji włosów; środki do czyszczenia zębów, **41** usługi w zakresie nauczania; kształcenia, rozrywki, działalności sportowej i kulturalnej; usługi w zakresie: organizowania i prowadzenia szkoleń, kursów, konferencji, kongresów, seminariów, zjazdów oraz kursów korespondencyjnych, w tym też przez Internet; usługi w zakresie: organizowania i prowadzenia imprez i zajęć kulturalnych, rekreacyjnych i sportowych, usługi w zakresie organizowania wystaw związanych z kulturą i edukacją, organizowania i prowadzenia obozów sportowych i wakacyjnych, usługi w zakresie organizacji i prowadzenia przyjęć dla dzieci i dorosłych, **44** usługi medyczne; usługi w zakresie higieny i urody dla ludzi; usługi kosmetyczne.

(111) **260995** (220) 2012 10 17 (210) 405869
 (151) 2013 11 19 (441) 2013 02 04
 (732) MD CLINIC SPÓŁKA Z OGRANICZONĄ
 ODPOWIEDZIALNOŚCIĄ, Warszawa, PL.
 (540)



Kolor znaku: biały, szary, czerwony

(531) 26.4.2, 27.5.1, 29.1.12
 (510), (511) **03** środki wybielające i inne substancje stosowane w praniu; środki do czyszczenia, polerowania, szorowania i ścierania; mydła; środki perfumeryjne, olejki eteryczne, kosmetyki, płyny do pielęgnacji włosów; środki do czyszczenia zębów, **44** usługi medyczne; usługi weterynaryjne; usługi w zakresie higieny i urody dla ludzi i zwierząt.

(111) **260996** (220) 2012 10 17 (210) 405877
 (151) 2013 11 19 (441) 2013 02 04
 (732) BADARO INVESTMENTS B.V., Amsterdam, NL.
 (540) Apap Extra. Extra wsparcie w walce z silnym bólem głowy.
 (510), (511) **05** preparaty farmaceutyczne dla ludzi, w tym środki przeciwgorączkowe i przeciwbólowe, wyroby medyczne zawarte w klasie 5, mineralne suplementy diety, preparaty witaminowe.

(111) **260997** (220) 2012 10 17 (210) 405878
 (151) 2013 11 19 (441) 2013 02 04
 (732) BADARO INVESTMENTS B.V., Amsterdam, NL.
 (540) Apap Noc. W trosce o spokojny sen
 (510), (511) **05** preparaty farmaceutyczne dla ludzi, w tym środki przeciwgorączkowe i przeciwbólowe, wyroby medyczne zawarte w klasie 5, mineralne suplementy diety, preparaty witaminowe.

(111) **260998** (220) 2012 10 18 (210) 405931
 (151) 2013 11 04 (441) 2013 02 04
 (732) KOWENZOWSKI JERZY TEGA PRZEDSIĘBIORSTWO
 PRODUKCJI HANDLU I USŁUG EXPORT-IMPORT,
 Sanok, PL.

(540)



Kolor znaku: jasnopomarańczowy, jasnożółty, jasnobrązowy

(531) 2.9.1, 3.1.14, 3.1.24, 5.5.19, 29.1.14

(510), (511) **21** wanienki dla niemowląt przenośne, stojaki pod wanienki, foteliki do kąpielni, nocniki, nakładki sedesowe, przewijaki, pojemniki na zabawki, **25** okrycia po kąpielni.(111) **260999** (220) 2012 10 19 (210) 405933

(151) 2013 11 04 (441) 2013 02 04

(732) SENSILAB POLSKA SPÓŁKA Z OGRANICZONĄ ODPOWIEDZIALNOŚCIĄ-SPÓŁKA KOMANDYTOWO-AKCYJNA, Łódź, PL.

(540) SENIVEN

(510), (511) **05** produkty farmaceutyczne, weterynaryjne i higieniczne, środki antyseptyczne, preparaty parafarmaceutyczne stosowane profilaktycznie i do celów leczniczych, suplementy diety do celów medycznych i inna żywność dietetyczna do celów leczniczych, preparaty witaminowe, zioła lecznicze, mineralne dodatki do żywności, cukierki farmaceutyczne, napoje lecznicze, **30** słodczyce, ekstrakty roślinne do celów spożywczych nie zawarte w innych klasach, niemedyce suplementy diety nie zawarte w innych klasach.(111) **261000** (220) 2012 10 18 (210) 405934

(151) 2013 09 05 (441) 2013 02 04

(732) TELEWIZJA POLSKA SPÓŁKA AKCYJNA, Warszawa, PL.

(540)



Kolor znaku: brązowy, czarny, biały

(531) 26.4.4, 27.5.1, 29.1.13

(510), (511) **09** magnetyczne nośniki danych, nagrane dyski; automaty sprzedające i mechanizmy do urządzeń uruchamianych przez wrzucenie monety; sprzęt do przetwarzania danych, komputery; nagrania dźwięku, obrazu i filmowe utrwalone w formie zapisanej taśmy filmowej, taśmy video, taśmy magnetycznej, dysków optycznych, w formacie MP3, w wersji przystosowanej do odtwarzania w komputerach multimedialnych, w odtwarzaczach CD, DVD; urządzenia do nagrywania, zapisywania, odtwarzania i reprodukcji dźwięku, obrazu, informacji i zapisu filmowego w formie analogowej i cyfrowej; audiowizualne urządzenia do nauki; urządzenia do transmisji multimedialnych, programy telewizyjne, audycje, filmy i reportaże utrwalone w formie multimedialnej; gry telewizyjne i komputerowe; programy komputerowe, programy do prowadzenia gier komputerowych, konkursów do użycia z odbiornikiem telewizyjnym, programy komputerowe do obsługi interaktywnej telewizji; karty magnetyczne, **35** usługi reklamowe; produkcja reklam w systemie multimedialnym, produkcja reklam interaktywnych (reklama hybrydowa), organizacja i prowadzenie kampanii reklamowych, wynajem i sprzedaż miejsca i czasu na cele reklamowe w środkach masowego przekazu, tworzenie reklamowych i sponsorowanych tekstów, produkcja reklam radiowych oraz filmów reklamowych dla telewizji, filmu, Internetu; organizacja pokazów i wystaw w celach handlowych i reklamowych; usługi marketingu i public relations; merchandising; organizacja i prowadzenie serwisu ogłoszeniowego; zgrupowanie na rzecz osób trzecich towarów w rodzaju sprzętu, artykułów i programów multimedialnych, gier telewizyjnych i komputerowych; gier, zabawek, wyrobów szklanych, porcelanowych i ceramicznych i artykułów; kosmetycznych, higienicznych i opatrunkowych, odzieżowych, spożywczych, sportowych i wydawnictw, w sklepie, hurtowni wielobranżowej i sklepie internetowym lub telesklepie, tak abyumożliwić konsumentom dokonanie zakupu w dobrych warunkach, **38** obsługa przekaz i przekazywanie dźwięku i/lub obrazu, także w systemie cyfrowym, poprzez sieci komunikacyjne, w tym sieć telewizyjną, satelitarną, naziemną kablową, światłowodową i Internet; organizowanie systemów transmisyjnych dźwięku, obrazu i sygnału cyfrowego; rozpowszechnianie programów telewizyjnych, reportaży, filmów dokumentalnych i fabularnych, widowisk rozrywkowych i sportowych oraz audycji z interaktywnym udziałem widzów, usługi emisji i transmisji telewizji interaktywnej, interaktywnej rozrywki; zbieranie i przekazywanie informacji poprzez sieci komunikacyjne; dostarczanie informacji on-line z komputerowych baz danych; usługi teletekstowe i audiotekstowe; udostępnianie Platformy Hybrydowej w formie zespołu serwisów HbbTV (Hybrid Broadcast Broadband TV) dedykowanych do audycji telewizyjnych emitowanych na kanałach telewizyjnych w ramach naziemnej telewizji cyfrowej DVB-T, w szczególności serwisy dedykowane do konkretnych audycji telewizyjnych; interaktywne konkursy, głosowania, plebiscyty; interaktywne reklamy (reklama hybrydowa); serwisy HbbTV wspierające lakowanie produktów w audycjach telewizyjnych i serialach emitowanych na kanałach TVP; usługi wideo na żądanie (VOD), **41** nauczanie; kształcenie; rozrywka; działalność sportowa i kulturalna; usługi wydawnicze, pisanie i publikacja tekstów innych niż reklamowe, publikacje elektroniczne on-line książek i periodyków; produkcja programów radiowych i telewizyjnych; organizowanie, montaż i produkcja programów i imprez artystycznych, estradowych, sportowych, rekreacyjnych; usługi organizowania nauki i szkoleń w dziedzinie multimedialnej; organizowanie konkursów, organizowanie imprez o charakterze edukacyjnym i kulturalnym; usługi w zakresie interaktywnych programów i gier odtwarzanych za pośrednictwem sieci komputerowych i komunikacyjnych; usługi wynajmu nagrań i studiów nagrań, produkcja filmów, realizacja spektakli, realizowanie usług teletekstowych i audiotekstowych.

106

**DECYZJE O ODMOWIE UDZIELENIA
PRAWA OCHRONNEGO
(wydane po ogłoszeniu o zgłoszeniu)**

Poniższe zestawienie zawiera kolejno: numer zgłoszenia znaku towarowego oraz numer i rok wydania Biuletynu Urzędu Patentowego, w którym zgłoszenie zostało ogłoszone.

309916	16/2006	383713	15/2011
313166	21/2006	383874	15/2011
330201	26/2007	386357	19/2011
339686	15/2008	386358	19/2011
350433	08/2009	386505	19/2011
352088	11/2009	386508	19/2011
353700	14/2009	386536	19/2011
359379	24/2009	386537	19/2011
359380	24/2009	386538	19/2011
359381	24/2009	386540	19/2011
359382	24/2009	386541	19/2011
363705	06/2010	386680	20/2011
366944	12/2010	387839	22/2011
372627	21/2010	387840	22/2011
372779	22/2010	388400	23/2011
372785	22/2010	388445	23/2011
374436	24/2010	388450	23/2011
374705	02/2011	389841	26/2011
376418	02/2011	389842	26/2011
377725	05/2011	391193	02/2012
379106	07/2011	391881	03/2012
379370	07/2011	392293	04/2012
379477	08/2011	392466	04/2012
379714	08/2011	392491	04/2012
381464	11/2011	392495	04/2012
381665	12/2011	392502	04/2012
382981	14/2011	392503	04/2012

392504	04/2012	400176	17/2012	388156	22/2011	404892	01/2013
392507	04/2012	400180	17/2012	388347	23/2011	405485	02/2013
392516	04/2012	400189	17/2012	389600	25/2011	405573	02/2013
392609	04/2012	400220	17/2012	391246	02/2012	405575	02/2013
392612	04/2012	400415	18/2012	391248	02/2012	405671	02/2013
392613	04/2012	400424	18/2012	391613	03/2012	405672	02/2013
392880	05/2012	400425	18/2012	393524	06/2012	406089	03/2013
394150	07/2012	400771	18/2012	393967	07/2012	407112	05/2013
394240	07/2012	400788	18/2012	395489	10/2012	407292	05/2013
394384	07/2012	400846	18/2012	396245	11/2012	408465	07/2013
394385	07/2012	400926	19/2012	396247	11/2012	408466	07/2013
394746	08/2012	401079	19/2012	396250	11/2012	409012	09/2013
395213	09/2012	401249	19/2012	397425	12/2012	409019	09/2013
395576	10/2012	401296	19/2012	398091	13/2012	409020	09/2013
395579	10/2012	401365	19/2012	398819	14/2012	409227	09/2013
395580	10/2012	401797	20/2012	398820	14/2012	409228	09/2013
395941	10/2012	401946	21/2012	398821	14/2012	409662	10/2013
396563	11/2012	402035	21/2012	398822	14/2012	409928	10/2013
396564	11/2012	402617	21/2012	399984	17/2012	410227	11/2013
396565	11/2012	402653	22/2012	399985	17/2012	410324	11/2013
396586	11/2012	402656	22/2012	400309	18/2012	410544	11/2013
396744	11/2012	402666	22/2012	400310	18/2012	411216	12/2013
397135	12/2012	402872	22/2012	400311	18/2012	411739	13/2013
397136	12/2012	402883	22/2012	401015	19/2012	412626	15/2013
397143	12/2012	402936	22/2012	401483	20/2012	412627	15/2013
397203	12/2012	402940	22/2012	401551	20/2012	412781	15/2013
397204	12/2012	402949	22/2012	401807	20/2012	415485	23/2013
397227	12/2012	403355	23/2012	402540	21/2012	416193	21/2013
397241	12/2012	403398	23/2012	402712	22/2012	416971	23/2013
397261	12/2012	403399	23/2012	402788	22/2012	416972	23/2013
397666	13/2012	403410	23/2012	403409	23/2012	417097	23/2013
397763	13/2012	403605	23/2012	403511	23/2012	417175	23/2013
397914	13/2012	403823	24/2012	403512	23/2012	417188	23/2013
398341	14/2012	403940	24/2012	403747	24/2012	417189	23/2013
398559	14/2012	403944	24/2012	403768	24/2012	417190	23/2013
398572	14/2012	404082	25/2012	403949	24/2012	417365	23/2013
398858	14/2012	404177	25/2012	403963	24/2012	417369	23/2013
398859	14/2012	404386	25/2012	404051	25/2012	417370	23/2013
398985	15/2012	404415	25/2012	404061	01/2013	417371	23/2013
399057	15/2012	404416	25/2012	404132	25/2012	417373	23/2013
399126	15/2012	404417	25/2012	404142	25/2012	417374	23/2013
399812	16/2012	404861	01/2013	404222	25/2012	417375	23/2013
399836	16/2012	405139	01/2013	404239	25/2012	417376	23/2013
399892	16/2012	405275	02/2013	404578	26/2012	417378	23/2013
400125	17/2012			404579	26/2012	417791	24/2013
				404608	26/2012	419745	02/2014
				404691	26/2012	420043	02/2014
				404728	26/2012	420047	02/2014
				404858	01/2013	420457	03/2014

107

**DECYZJE O UMRZENIU POSTĘPOWANIA
(wydane po ogłoszeniu o zgłoszeniu)**

Poniższe zestawienie zawiera kolejno: numer zgłoszenia znaku towarowego oraz numer i rok wydania Biuletynu Urzędu Patentowego, w którym zgłoszenie zostało ogłoszone.

262117	19/2003	346408	01/2009
270452	07/2004	346409	01/2009
289319	07/2005	346911	01/2009
289320	07/2005	346914	01/2009
289321	07/2005	353429	13/2009
289322	07/2005	355585	17/2009
294626	16/2005	383968	15/2011
337482	12/2008	388152	22/2011
342749	20/2008	388153	22/2011
343411	21/2008	388154	22/2011
346406	01/2009	388155	22/2011

108

**DECYZJE STWIERDZAJĄCE WYGAŚNIĘCIE
DECYZJI O UDZIELENIU PRAWA OCHRONNEGO**

Poniższe zestawienie zawiera kolejno: numer zgłoszenia znaku towarowego oraz numer i rok wydania Biuletynu Urzędu Patentowego, w którym zgłoszenie zostało ogłoszone.

317679	04/2007	372904	22/2010
327772	21/2007	373717	23/2010
344556	23/2008	376548	02/2011
344557	23/2008	379409	08/2011
348846	05/2009	379589	08/2011
360859	01/2010	380057	09/2011
361236	01/2010	381033	11/2011
369423	16/2010	381034	11/2011
369885	17/2010	381036	11/2011

381038	11/2011	395152	09/2012	398395	14/2012	398778	14/2012
381040	11/2011	395156	09/2012	398397	14/2012	398790	14/2012
381042	11/2011	395168	09/2012	398425	14/2012	398791	14/2012
381560	11/2011	395188	09/2012	398558	14/2012	398795	14/2012
382193	12/2011	395224	09/2012	398560	14/2012	398798	14/2012
382197	12/2011	395342	09/2012	398565	14/2012	398814	14/2012
382313	13/2011	395474	10/2012	398566	14/2012	398965	15/2012
382434	13/2011	396204	10/2012	398567	14/2012	398968	15/2012
383774	15/2011	396451	11/2012	398569	14/2012	398986	15/2012
384743	16/2011	396506	11/2012	398584	14/2012	398987	15/2012
385385	18/2011	396511	11/2012	398707	14/2012	399647	16/2012
386135	19/2011	396675	11/2012	398708	14/2012	399650	16/2012
386376	19/2011	396687	11/2012	398718	14/2012	399660	16/2012
386654	20/2011	396701	11/2012				
387112	20/2011	396702	11/2012				
387768	22/2011	396823	11/2012				
388133	22/2011	396864	11/2012				
388203	23/2011	396865	11/2012				
388668	23/2011	396866	11/2012				
388863	24/2011	396868	11/2012				
388869	24/2011	396869	11/2012				
389854	26/2011	396871	11/2012				
390386	01/2012	396958	12/2012				
391073	02/2012	396964	12/2012				
391382	02/2012	396981	12/2012				
391417	02/2012	396983	12/2012				
391586	03/2012	396984	12/2012				
391608	03/2012	396988	12/2012				
391614	03/2012	396993	12/2012				
391707	03/2012	396997	12/2012				
391708	03/2012	397005	12/2012				
391709	03/2012	397019	12/2012				
391788	03/2012	397030	12/2012				
391789	03/2012	397090	12/2012				
391798	03/2012	397125	12/2012				
391801	03/2012	397126	12/2012				
391804	03/2012	397127	12/2012				
391908	03/2012	397132	12/2012				
392304	04/2012	397156	12/2012				
393088	05/2012	397157	12/2012				
393089	05/2012	397162	12/2012				
393461	06/2012	397183	12/2012				
393716	06/2012	397191	12/2012				
393816	06/2012	397194	12/2012				
393827	06/2012	397195	12/2012				
393852	06/2012	397196	12/2012				
394075	07/2012	397197	12/2012				
394199	07/2012	397215	12/2012				
394204	07/2012	397217	12/2012				
394209	07/2012	397293	12/2012				
394210	07/2012	397306	12/2012				
394268	07/2012	397330	12/2012				
394270	07/2012	397370	12/2012				
394414	07/2012	397529	12/2012				
394502	07/2012	397530	12/2012				
394535	07/2012	397594	13/2012				
394762	08/2012	397703	13/2012				
394770	08/2012	397738	13/2012				
394936	08/2012	397907	13/2012				
395069	09/2012	397964	13/2012				
395074	09/2012	397966	13/2012				
395080	09/2012	397975	13/2012				
395140	09/2012	398054	13/2012				
395147	09/2012	398103	13/2012				
395148	09/2012	398259	14/2012				
395150	09/2012	398278	14/2012				
395151	09/2012	398279	14/2012				

109

**PRZENIESIENIE PRAWA OCHRONNEGO
W STOSUNKU DO NIEKTÓRYCH TOWARÓW
(art. 162 ust. 4)**

Poniższe zestawienie zawiera kolejno: numer macierzysty prawa ochronnego na znak towarowy, nowy numer, nazwisko i imię lub nazwę uprawnionego ze wskazaniem miejsca zamieszkania lub siedziby uprawnionego na rzecz którego zostało przeniesione w części prawo ochronne na znak towarowy, towary, nr WUP macierzystego.

246 386 246386-A
BRAND MARKETING SPÓŁKA Z OGRANICZONĄ ODPOWIEDZIALNOŚCIĄ, Warszawa, Polska 142589920
16: II uprawniony podkładki pod szklanki i kufle z papieru lub z tektury, plakaty, tablice reklamowe z papieru lub z tektury, opakowania z papieru lub z tektury, materiały z papieru i z tektury do pakowania; 32: II uprawniony piwo;
10/2012

110

**WPISY I ZMIANY W REJESTRZE
ZNAKÓW TOWAROWYCH
(nieuwzględnione w innych samodzielnych ogłoszeniach)**

Poniższe zestawienie zawiera kolejno: numer rejestru znaków towarowych, datę wpisu, oznaczenie rubryki, w której dokonano wpisu lub zmiany oraz treść wpisu. Poszczególne rubryki rejestru znaków towarowych zawierają następujące dane:

- rubryka A - nazwisko i imię lub nazwę oraz adres uprawnionego z podaniem nazwy kraju,*
rubryka B - znak towarowy (wpisany znak towarowy lub jego odbitkę i klasy elementów graficznych - jeżeli znak je zawiera - oraz, jeżeli jest to niezbędne dla identyfikacji znaku, jego rodzaj np. znak przestrzenny, dźwiękowy, a także w przypadku znaków barwnych określenie kolorów),
rubryka C - wykaz towarów przyporządkowanych do odpowiednich klas towarowych,
rubryka D - prawa ograniczające prawo ochronne,
rubryka E - kategorię znaku lub prawa ochronnego (wspólny znak towarowy, wspólny znak towarowy gwarancyjny, wspólne prawo ochronne) oraz regulamin znaku,
rubryka F - wnioski i sprzeciwy oraz decyzje wydane w wyniku ich rozpoznania,
rubryka G - rejestracja międzynarodowa (adnotacja o rejestracji międzynarodowej na podstawie zgłoszenia lub rejestracji krajowej),
rubryka H - datę unieważnienia lub datę i przyczynę wygaśnięcia prawa ochronnego, zastąpienie rejestracji krajowej rejestracją międzynarodową.

Uwaga: Publikacji podlegają: zmiana uprawnionego, zmiana nazwy uprawnionego, prawa ograniczające prawo ochronne, zmiana regulaminu znaku wspólnego, sprostowania istotnych pomyłek.

28392 2013 12 05 A. Wprowadzono zmianę uprawnionego przez wykreślenie wpisu: MSD Oss B.V., Oss, Holandia i dokonanie wpisu: ORGANON BIOSCIENCES NEDERLAND B.V., Oss, Holandia.

28392 2013 12 05 A. Wprowadzono zmianę uprawnionego przez wykreślenie wpisu: ORGANON BIOSCIENCES NEDERLAND B.V., Oss, Holandia i dokonanie wpisu: MERCK SHARP & DOHME B.V., Haarlem, Holandia.

29790 2013 12 05 A. Wprowadzono zmianę uprawnionego przez wykreślenie wpisu: MSD Oss B.V., Oss, Holandia i dokonanie wpisu: ORGANON BIOSCIENCES NEDERLAND B.V., Oss, Holandia.

29790 2013 12 05 A. Wprowadzono zmianę uprawnionego przez wykreślenie wpisu: ORGANON BIOSCIENCES NEDERLAND B.V., Oss, Holandia i dokonanie wpisu: MERCK SHARP & DOHME B.V., Haarlem, Holandia.

45381 2013 12 05 A. Wprowadzono zmianę uprawnionego przez wykreślenie wpisu: MSD Oss B.V., Oss, Holandia i dokonanie wpisu: ORGANON BIOSCIENCES NEDERLAND B.V., Oss, Holandia.

45381 2013 12 05 A. Wprowadzono zmianę uprawnionego przez wykreślenie wpisu: ORGANON BIOSCIENCES NEDERLAND B.V., Oss, Holandia i dokonanie wpisu: MERCK SHARP & DOHME B.V., Haarlem, Holandia.

49329 2013 12 04 A. Wprowadzono zmianę siedziby uprawnionego przez wykreślenie wpisu: Astellas Pharma Europe B.V., Leiderdorp, Holandia i dokonanie wpisu: Astellas Pharma Europe B.V., Leiden, Holandia.

49330 2013 12 04 A. Wprowadzono zmianę siedziby uprawnionego przez wykreślenie wpisu: Astellas Pharma Europe B.V., Leiderdorp, Holandia i dokonanie wpisu: Astellas Pharma Europe B.V., Leiden, Holandia.

52093 2013 12 04 A. Wprowadzono zmianę siedziby uprawnionego przez wykreślenie wpisu: Astellas Pharma Europe B.V., Leiderdorp, Holandia i dokonanie wpisu: Astellas Pharma Europe B.V., Leiden, Holandia.

52211 2013 12 16 A. Wprowadzono zmianę uprawnionego przez wykreślenie wpisu: Deloro Stellite Company, Inc., St. Louis, Stany Zjednoczone Ameryki i dokonanie wpisu: Deloro Stellite L.P., St. Louis, Stany Zjednoczone Ameryki.

52211 2013 12 16 A. Wprowadzono zmianę uprawnionego przez wykreślenie wpisu: Deloro Stellite L.P. St. Louis, Stany Zjednoczone Ameryki i dokonanie wpisu: Deloro Stellite Holdings Corporation, St. Louis, Stany Zjednoczone Ameryki.

52211 2013 12 16 A. Wprowadzono zmianę uprawnionego przez wykreślenie wpisu: Deloro Stellite Holdings Corporation, St. Louis, Stany Zjednoczone Ameryki i dokonanie wpisu: Kennametal Inc., Latrobe, Stany Zjednoczone Ameryki.

53826 2013 12 04 A. Wprowadzono zmianę uprawnionego przez wykreślenie wpisu: Riemser Arzneimittel AG, Greifswald – Insel Riems, Niemcy i dokonanie wpisu: Riemser Pharma GmbH Greifswald – Insel Riems, Niemcy.

56428 2013 12 16 A. Wprowadzono zmianę nazwy i siedziby uprawnionego przez wykreślenie wpisu: ELIOKEM, INC, Akron, Stany Zjednoczone Ameryki i dokonanie wpisu: ELIOKEM TOPCO, INC., Dover, Stany Zjednoczone Ameryki.

56428 2013 12 16 A. Wprowadzono zmianę uprawnionego przez wykreślenie wpisu: ELIOKEM TOPCO, INC, Akron, Stany Zjednoczone Ameryki i dokonanie wpisu: OMNOVA SOLUTIONS INC., Fairlawn, Stany Zjednoczone Ameryki.

56925 2013 12 05 A. Wprowadzono zmianę uprawnionego przez wykreślenie wpisu: MSD Oss B.V., Oss, Holandia i dokonanie wpisu: ORGANON BIOSCIENCES NEDERLAND B.V., Oss, Holandia.

56925 2013 12 05 A. Wprowadzono zmianę uprawnionego przez wykreślenie wpisu: ORGANON BIOSCIENCES NEDERLAND B.V., Oss, Holandia i dokonanie wpisu: MERCK SHARP & DOHME B.V., Haarlem, Holandia.

57075 2013 12 09 A. Wprowadzono zmianę uprawnionego przez wykreślenie wpisu: Koninklijke Sanders B.V., Leiden, Holandia i dokonanie wpisu: DEX SPÓŁKA Z OGRANICZONĄ ODPOWIEDZIALNOŚCIĄ, Kraków, Polska.

57348 2013 12 04 A. Wprowadzono zmianę nazwy uprawnionego przez wykreślenie wpisu: Millennium Inorganic Chemicals Limited, Stallingborough, Wielka Brytania i dokonanie wpisu: CRISTAL PIGMENT UK LIMITED, Stallingborough, Wielka Brytania.

57843 2013 12 05 A. Wprowadzono zmianę uprawnionego przez wykreślenie wpisu: MSD Oss B.V., Oss, Holandia i dokonanie wpisu: ORGANON BIOSCIENCES NEDERLAND B.V., Oss, Holandia.

57843 2013 12 05 A. Wprowadzono zmianę uprawnionego przez wykreślenie wpisu: ORGANON BIOSCIENCES NEDERLAND B.V., Oss, Holandia i dokonanie wpisu: MERCK SHARP & DOHME B.V., Haarlem, Holandia.

57852 2013 12 05 A. Wprowadzono zmianę uprawnionego przez wykreślenie wpisu: MSD Oss B.V., Oss, Holandia i dokonanie wpisu: ORGANON BIOSCIENCES NEDERLAND B.V., Oss, Holandia.

57852 2013 12 05 A. Wprowadzono zmianę uprawnionego przez wykreślenie wpisu: ORGANON BIOSCIENCES NEDERLAND B.V., Oss, Holandia i dokonanie wpisu: MERCK SHARP & DOHME B.V., Haarlem, Holandia.

58657 2013 12 04 A. Wprowadzono zmianę uprawnionego przez wykreślenie wpisu: Riemser Arzneimittel AG, Greifswald, Niemcy i dokonanie wpisu: Riemser Pharma GmbH Greifswald – Insel Riems, Niemcy.

59338 2013 12 16 A. Wprowadzono zmianę uprawnionego przez wykreślenie wpisu: PREMIER AMBIENT PRODUCTS (UK) LIMITED, Birmingham, Wielka Brytania i dokonanie wpisu: Princes Limited, Liverpool, Wielka Brytania.

59385 2013 12 04 A. Wprowadzono zmianę siedziby uprawnionego przez wykreślenie wpisu: Astellas Pharma Europe B.V., Leiderdorp, Holandia i dokonanie wpisu: Astellas Pharma Europe B.V., Leiden, Holandia.

60065 2013 12 16 A. Wprowadzono zmianę nazwy uprawnionego przez wykreślenie wpisu: THOMSON, Boulogne-Billancourt, Francja i dokonanie wpisu: TECHNICOLOR, Issy-Les-Moulineaux, Francja.

60363 2013 12 16 A. Wprowadzono zmianę uprawnionego przez wykreślenie wpisu: Heraeus Kulzer GmbH & Co.KG, Hanau, Niemcy i dokonanie wpisu: Heraeus Kulzer GmbH, Hanau, Niemcy.

60413 2013 12 04 A. Wprowadzono zmianę uprawnionego przez wykreślenie wpisu: Riemser Arzneimittel AG, Greifswald–Riemserort, Niemcy i dokonanie wpisu: Riemser Pharma GmbH Greifswald – Insel Riems, Niemcy.

60959 2013 12 10 D. Dokonano wpisu: „Na mocy umowy z dnia 15 maja 2013 r. udzielono wyłącznej licencji, na czas określony do 30 czerwca 2014 r., na używanie znaku towarowego NISSO-RUN w związku z wytwarzaniem, promocją, produkcją i sprzedażą produktu na terytorium Polski przez spółkę Sumi Agro Poland Sp. z o.o., Warszawa, Polska”.

61959 2013 12 04 A. Wprowadzono zmianę siedziby uprawnionego przez wykreślenie wpisu: Astellas Pharma Europe B.V., Leiderdorp, Holandia i dokonanie wpisu: Astellas Pharma Europe B.V., Leiden, Holandia.

64455 2013 12 12 A. Wprowadzono zmianę uprawnionego przez wykreślenie wpisu: Zakłady Przemysłu Odzieżowego „Warmia”, Kętrzyn, Polska i dokonanie wpisu: WARMIA SPÓŁKA AKCYJNA, Kętrzyn, Polska 000048366.

65815 2013 12 04 A. Wprowadzono zmianę uprawnionego przez wykreślenie wpisu: AXCAN PHARMA PDT INC., Collymore Rock, St. Michael, Barbados i dokonanie wpisu: AXCAN PHARMA INC., Mont-Saint-Hilaire, Quebec, Kanada.

65815 2013 12 04 A. Wprowadzono zmianę uprawnionego przez wykreślenie wpisu: AXCAN PHARMA INC., Mont-Saint-Hilaire, Quebec, Kanada i dokonanie wpisu: PINNACLE BIOLOGICS BV, Amsterdam, Holandia.

65946 2013 12 16 A. Wprowadzono zmianę nazwy uprawnionego przez wykreślenie wpisu: Hankook Tire Co., Ltd., Seul, Republika Korei i dokonanie wpisu: Hankook Tire Worldwide Co., Ltd., Seul, Republika Korei.

66374 2013 12 16 A. Wprowadzono zmianę uprawnionego przez wykreślenie wpisu: United Air Lines, Inc., Elk Grove Township, Stany Zjednoczone Ameryki i dokonanie wpisu: United Airlines, Inc., Chicago, Stan Zjednoczone Ameryki.

66376 2013 12 16 A. Wprowadzono zmianę uprawnionego przez wykreślenie wpisu: United Air Lines, Inc., Elk Grove Township, Stany Zjednoczone Ameryki i dokonanie wpisu: United Airlines, Inc., Chicago, Stan Zjednoczone Ameryki.

66377 2013 12 16 A. Wprowadzono zmianę uprawnionego przez wykreślenie wpisu: United Air Lines, Inc., Elk Grove Township, Stany Zjednoczone Ameryki i dokonanie wpisu: United Airlines, Inc., Chicago, Stan Zjednoczone Ameryki.

66378 2013 12 16 A. Wprowadzono zmianę uprawnionego przez wykreślenie wpisu: United Air Lines, Inc., Elk Grove Township, Stany Zjednoczone Ameryki i dokonanie wpisu: United Airlines, Inc., Chicago, Stan Zjednoczone Ameryki.

66379 2013 12 16 A. Wprowadzono zmianę uprawnionego przez wykreślenie wpisu: United Air Lines, Inc., Elk Grove Township, Stany Zjednoczone Ameryki i dokonanie wpisu: United Airlines, Inc., Chicago, Stan Zjednoczone Ameryki.

66380 2013 12 16 A. Wprowadzono zmianę uprawnionego przez wykreślenie wpisu: United Air Lines, Inc., Elk Grove Township, Stany Zjednoczone Ameryki i dokonanie wpisu: United Airlines, Inc., Chicago, Stan Zjednoczone Ameryki.

66556 2013 12 16 A. Wprowadzono zmianę uprawnionego przez wykreślenie wpisu: United Air Lines, Inc., Elk Grove Township, Stany Zjednoczone Ameryki i dokonanie wpisu: United Airlines, Inc., Chicago, Stan Zjednoczone Ameryki.

66557 2013 12 16 A. Wprowadzono zmianę uprawnionego przez wykreślenie wpisu: United Air Lines, Inc., Elk Grove Township, Stany Zjednoczone Ameryki i dokonanie wpisu: United Airlines, Inc., Chicago, Stan Zjednoczone Ameryki.

67143 2013 12 05 A. Wprowadzono zmianę uprawnionego przez wykreślenie wpisu: MSD Oss B.V., Oss, Holandia i dokonanie wpisu: ORGANON BIOSCIENCES NEDERLAND B.V., Oss, Holandia.

67143 2013 12 05 A. Wprowadzono zmianę uprawnionego przez wykreślenie wpisu: ORGANON BIOSCIENCES NEDERLAND B.V., Oss, Holandia i dokonanie wpisu: MERCK SHARP & DOHME B.V., Haarlem, Holandia.

67584 2013 12 04 A. Wprowadzono zmianę uprawnionego przez wykreślenie wpisu: Absolut Holding Filial, Sztokholm, Szwecja i dokonanie wpisu: The Absolut Company Aktiebolag, Sztokholm, Szwecja.

67828 2013 12 05 A. Wprowadzono zmianę uprawnionego przez wykreślenie wpisu: MSD Oss B.V., Oss, Holandia i dokonanie wpisu: ORGANON BIOSCIENCES NEDERLAND B.V., Oss, Holandia.

67828 2013 12 05 A. Wprowadzono zmianę uprawnionego przez wykreślenie wpisu: ORGANON BIOSCIENCES NEDERLAND B.V., Oss, Holandia i dokonanie wpisu: MERCK SHARP & DOHME B.V., Haarlem, Holandia.

71247 2013 12 04 A. Wprowadzono zmianę uprawnionego przez wykreślenie wpisu: Corado Trading Internacional, Lda, Madera, Portugalia i dokonanie wpisu: GRUPP INTERNATIONAL S.A., Elche, Hiszpania.

75846 2013 12 23 A. Wprowadzono zmianę uprawnionego przez wykreślenie wpisu: PROMAS Zakład Produkcyjno Usługowo Handlowy Skotnicki Zdzisław, Opole, Polska i dokonanie wpisu: PROMAS SPÓŁKA Z OGRANICZONĄ ODPOWIEDZIALNOŚCIĄ, Opole, Polska 277870278.

76958 2013 12 11 A. Wprowadzono zmianę uprawnionego przez wykreślenie wpisu: SELENA S.A., Wrocław, Polska 890226433 i dokonanie wpisu: SELENA CO. SPÓŁKA AKCYJNA, WROCŁAW, Polska.

76958 2013 12 11 A. Wprowadzono zmianę uprawnionego przez wykreślenie wpisu: SELENA CO. SPÓŁKA AKCYJNA, WROCŁAW, Polska i dokonanie wpisu: SELENA SPÓŁKA AKCYJNA, WROCŁAW, Polska.

76958 2013 12 11 A. Wprowadzono zmianę uprawnionego przez wykreślenie wpisu: SELENA SPÓŁKA AKCYJNA, WROCŁAW, Polska i dokonanie wpisu: VIRGO PROJECT SPÓŁKA Z OGRANICZONĄ ODPOWIEDZIALNOŚCIĄ, WROCŁAW, Polska.

77689 2013 12 20 D. Dokonano wpisu: „W dniu 12 listopada 2013 r. do Urzędu Patentowego RP wpłynął wniosek o dokonanie w rejestrze wpisu informacji o zajęciu prawa ochronnego na przedmiotowy znak towarowy (sygn. IX KM 2315/13)”.

79995 2013 12 05 A. Wprowadzono zmianę uprawnionego przez wykreślenie wpisu: Yawal Spółka Akcyjna, Herby, Polska 150260970 i dokonanie wpisu: K-SPV 22 SPÓŁKA Z OGRANICZONĄ ODPOWIEDZIALNOŚCIĄ, Kraków, Polska 121445837.

79995 2013 12 05 A. Wprowadzono zmianę uprawnionego przez wykreślenie wpisu: K-SPV 22 SPÓŁKA Z OGRANICZONĄ ODPOWIEDZIALNOŚCIĄ, Kraków, Polska 121445837 i dokonanie wpisu: YAWAL SYSTEM SPÓŁKA Z OGRANICZONĄ ODPOWIEDZIALNOŚCIĄ SPÓŁKA KOMANDYTOWO-AKCYJNA, Warszawa, Polska.

79995 2013 12 05 A. Wprowadzono zmianę uprawnionego przez wykreślenie wpisu: YAWAL SYSTEM SPÓŁKA Z OGRANICZONĄ ODPOWIEDZIALNOŚCIĄ SPÓŁKA KOMANDYTOWO-AKCYJNA, Warszawa, Polska i dokonanie wpisu: YAWAL SYSTEM SPÓŁKA Z OGRANICZONĄ ODPOWIEDZIALNOŚCIĄ, Herby, Polska 240489179.

81789 2013 12 13 A. Wprowadzono zmianę uprawnionego przez wykreślenie wpisu: VITRA Zakład Stolarski Paweł Zdżuj, Żłini-ce Boguszyce, Polska i dokonanie wpisu: „VITRA” ARNOLD ZDZUJ, PAWEŁ ZDZUJ SPÓŁKA JAWNA, Prószków, Polska 531612670.

82524 2013 12 23 A. Wprowadzono zmianę nazwy uprawnionego przez wykreślenie wpisu: STOMIL-OLSZTYN S.A., Olsztyn, Polska i dokonanie wpisu: MICHELIN POLSKA SPÓŁKA AKCYJNA, Olsztyn, Polska 510008834.

82757 2013 12 16 A. Wprowadzono zmianę uprawnionego przez wykreślenie wpisu: CERSANIT SPÓŁKA AKCYJNA, Kielce, Polska 110011180 i dokonanie wpisu: OPOCZNO I SPÓŁKA Z OGRANICZONĄ ODPOWIEDZIALNOŚCIĄ, Opoczno, Polska 100335281.

82757 2013 12 16 A. Wprowadzono zmianę uprawnionego przez wykreślenie wpisu: OPOCZNO I SPÓŁKA Z OGRANICZONĄ ODPOWIEDZIALNOŚCIĄ, Opoczno, Polska 100335281 i dokonanie wpisu: CERSANIT TRADE MARK SPÓŁKA Z OGRANICZONĄ ODPOWIEDZIALNOŚCIĄ, Kielce, Polska 250329510.

83349 2013 12 11 A. Wprowadzono zmianę uprawnionego przez wykreślenie wpisu: ANWIS A.G. WIŚNIEWSCY SPÓŁKA JAWNA, Włocławek, Polska 340175420 i dokonanie wpisu: ANWIS POLSKA SPÓŁKA Z OGRANICZONĄ ODPOWIEDZIALNOŚCIĄ, Włocławek, Polska.

83840 2013 12 16 A. Wprowadzono zmianę uprawnionego przez wykreślenie wpisu: Akzo Nobel Paints LLC, Strongsville, Stany Zjednoczone Ameryki i dokonanie wpisu: PPG ARCHITECTURAL COATINGS LLC, Strongsville, Stany Zjednoczone Ameryki.

84422 2013 12 16 A. Wprowadzono zmianę uprawnionego przez wykreślenie wpisu: Oscar de la Renta, Ltd., Nowy Jork, Stany Zjednoczone Ameryki i dokonanie wpisu: Oscar de la Renta, LLC, Nowy Jork, Stany Zjednoczone Ameryki.

84805 2013 12 04 A. Wprowadzono zmianę uprawnionego przez wykreślenie wpisu: „AAT” SPÓŁKA Z OGRANICZONĄ ODPOWIEDZIALNOŚCIĄ SPÓŁKA KOMANDYTOWO-AKCYJNA, KRAKÓW, Polska i dokonanie wpisu: SOLIDEX SPÓŁKA AKCYJNA, Kraków, Polska 351213416.

84906 2013 12 04 A. Wprowadzono zmianę uprawnionego przez wykreślenie wpisu: Regent Hospitality Worldwide, Inc., Minneapolis, Stany Zjednoczone Ameryki i dokonanie wpisu: Regent Hospitality Worldwide, ILLC, Minneapolis, Stany Zjednoczone Ameryki.

84906 2013 12 04 A. Wprowadzono zmianę uprawnionego przez wykreślenie wpisu: Regent Hospitality Worldwide, ILLC, Minneapolis, Stany Zjednoczone Ameryki i dokonanie wpisu: Regent Hospitality (BVI) Limited, Hong Kong, Chiny.

84906 2013 12 04 A. Wprowadzono zmianę uprawnionego przez wykreślenie wpisu: Regent Hospitality (BVI) Limited, Hong Kong, Chiny i dokonanie wpisu: Regent Hospitality Worldwide, Inc., Hong Kong, Chiny.

85136 2013 09 25 A. Sprostowano oczywistą omyłkę w decyzji administracyjnej z dnia 17.09.2008r. w następujący sposób: CAD-BURY UK LIMITED, Bournville, Wielka Brytania.

85900 2013 12 06 A. Wprowadzono zmianę uprawnionego przez wykreślenie wpisu: FL SELENIA S.p.A., Turyn, Włochy i dokonanie wpisu: Rondine Azienda Petrochimica S.p.A., Mediolan, Włochy.

85900 2013 12 06 A. Wprowadzono zmianę nazwy i siedziby uprawnionego przez wykreślenie wpisu: Rondine Azienda Petrochimica S.p.A., Mediolan, Włochy i dokonanie wpisu: FL Selenia S.p.A., Villastellone (Turyn), Włochy.

85900 2013 12 06 A. Wprowadzono zmianę uprawnionego przez wykreślenie wpisu: FL Selenia S.p.A., Villastellone (Turyn), Włochy i dokonanie wpisu: TBM S.p.A., Mediolan, Włochy.

85900 2013 12 06 A. Wprowadzono zmianę nazwy i siedziby uprawnionego przez wykreślenie wpisu: TBM S.p.A., Mediolan, Włochy i dokonanie wpisu: FL Selenia S.p.A., Villastellone (Turyn), Włochy.

85900 2013 12 06 A. Wprowadzono zmianę nazwy uprawnionego przez wykreślenie wpisu: FL Selenia S.p.A., Villastellone (Turyn), Włochy i dokonanie wpisu: Petronas Lubricants Italy S.p.A., Villastellone (Turyn), Włochy.

85901 2013 12 05 A. Wprowadzono zmianę uprawnionego przez wykreślenie wpisu: FL SELENIA S.p.A., Turyn, Włochy i dokonanie wpisu: Rondine Azienda Petrochimica S.p.A., Mediolan, Włochy.

85901 2013 12 05 A. Wprowadzono zmianę nazwy i siedziby uprawnionego przez wykreślenie wpisu: Rondine Azienda Petrochimica S.p.A., Mediolan, Włochy i dokonanie wpisu: FL Selenia S.p.A., Villastellone (Turyn), Włochy.

85901 2013 12 05 A. Wprowadzono zmianę uprawnionego przez wykreślenie wpisu: FL Selenia S.p.A., Villastellone (Turyn), Włochy i dokonanie wpisu: TBM S.p.A., Mediolan, Włochy.

85901 2013 12 05 A. Wprowadzono zmianę nazwy i siedziby uprawnionego przez wykreślenie wpisu: TBM S.p.A., Mediolan, Włochy i dokonanie wpisu: FL Selenia S.p.A., Villastellone (Turyn), Włochy.

85901 2013 12 05 A. Wprowadzono zmianę nazwy uprawnionego przez wykreślenie wpisu: FL Selenia S.p.A., Villastellone (Turyn), Włochy i dokonanie wpisu: Petronas Lubricants Italy S.p.A., Villastellone (Turyn), Włochy.

85902 2013 12 05 A. Wprowadzono zmianę uprawnionego przez wykreślenie wpisu: FL SELENIA S.p.A., Turyn, Włochy i dokonanie wpisu: Rondine Azienda Petrochimica S.p.A., Mediolan, Włochy.

85902 2013 12 05 A. Wprowadzono zmianę nazwy i siedziby uprawnionego przez wykreślenie wpisu: Rondine Azienda Petrochimica S.p.A., Mediolan, Włochy i dokonanie wpisu: FL Selenia S.p.A., Villastellone (Turyn), Włochy.

85902 2013 12 05 A. Wprowadzono zmianę uprawnionego przez wykreślenie wpisu: FL Selenia S.p.A., Villastellone (Turyn), Włochy i dokonanie wpisu: TBM S.p.A., Mediolan, Włochy.

85902 2013 12 05 A. Wprowadzono zmianę nazwy i siedziby uprawnionego przez wykreślenie wpisu: TBM S.p.A., Mediolan, Włochy i dokonanie wpisu: FL Selenia S.p.A., Villastellone (Turyn), Włochy.

85902 2013 12 05 A. Wprowadzono zmianę nazwy uprawnionego przez wykreślenie wpisu: FL Selenia S.p.A., Villastellone (Turyn), Włochy i dokonanie wpisu: Petronas Lubricants Italy S.p.A., Villastellone (Turyn), Włochy.

85356 2013 12 04 A. Wprowadzono zmianę uprawnionego przez wykreślenie wpisu: „AAT” SPÓŁKA Z OGRANICZONĄ ODPOWIEDZIALNOŚCIĄ SPÓŁKA KOMANDYTOWO-AKCYJNA, KRAKÓW, Polska i dokonanie wpisu: SOLIDEX SPÓŁKA AKCYJNA, Kraków, Polska 351213416.

85982 2013 12 16 A. Wprowadzono zmianę nazwy uprawnionego przez wykreślenie wpisu: Akzo Nobel Paints LLC, Strongsville, Stany Zjednoczone Ameryki i dokonanie wpisu: PPG ARCHITECTURAL COATINGS LLC, Strongsville, Stany Zjednoczone Ameryki.

86030 2013 12 16 A. Wprowadzono zmianę siedziby uprawnionego przez wykreślenie wpisu: F. Ili Ruata S.P.A., Cuneo, Włochy i dokonanie wpisu: F. Ili Ruata S.P.A., Baldissero d'Alba, Włochy.

86126 2013 12 04 A. Wprowadzono zmianę nazwy uprawnionego przez wykreślenie wpisu: Campina Nederland Holding B.V., Zaltbommel, Holandia i dokonanie wpisu: FrieslandCampina Nederland Holding B.V., Zaltbommel, Holandia.

86126 2013 12 04 A. Wprowadzono zmianę siedziby uprawnionego przez wykreślenie wpisu: FrieslandCampina Nederland Holding B.V., Zaltbommel, Holandia i dokonanie wpisu: FrieslandCampina Nederland Holding B.V., Amersfoort, Holandia.

86126 2013 12 04 A. Wprowadzono zmianę uprawnionego przez wykreślenie wpisu: FrieslandCampina Nederland Holding B.V., Amersfoort, Holandia i dokonanie wpisu: Friesland Brands B.V., Amersfoort, Holandia.

86162 2013 12 19 A. Wprowadzono zmianę uprawnionego przez wykreślenie wpisu: TYMBARK - GMW SPÓŁKA Z OGRANICZONĄ ODPOWIEDZIALNOŚCIĄ SPÓŁKA KOMANDYTOWA, Tymbark, Polska 490540969 i dokonanie wpisu: TYMBARK - MWS SPÓŁKA Z OGRANICZONĄ ODPOWIEDZIALNOŚCIĄ SPÓŁKA KOMANDYTOWO - AKCYJNA, Tymbark, Polska 490540969.

86201 2013 12 04 A. Wprowadzono zmianę nazwy uprawnionego przez wykreślenie wpisu: BAYARD Przedsiębiorstwo Handlowe Prochowski Grzegorz, Desol Andrzej, Desol Adam Spółka Jawna, Chorzów, Polska i dokonanie wpisu: PRZEDSIĘBIORSTWO HANDLOWE „BAYARD” GRZEGORZ PROCHOWSKI, ANDRZEJ DESOL SPÓŁKA JAWNA, Chorzów, Polska 003517287.

86441 2013 12 17 A. Wprowadzono zmianę uprawnionego przez wykreślenie wpisu: Brand Group Hausgeräte GmbH, Ahlen, Niemcy i dokonanie wpisu: BLOMBERG WERTREIBSGSELLSCHAFT MBH, Ahlen, Niemcy.

86441 2013 12 17 A. Wprowadzono zmianę uprawnionego przez wykreślenie wpisu: BLOMBERG WERTREIBSGSELLSCHAFT MBH, Ahlen, Niemcy i dokonanie wpisu: ARÇELİK AŞ, Istambul, Turcja.

86472 2013 12 16 A. Wprowadzono zmianę siedziby uprawnionego przez wykreślenie wpisu: Glaxo Group Limited, Greenford, Wielka Brytania i dokonanie wpisu: Glaxo Group Limited, Brentford, Wielka Brytania.

86870 2013 12 16 A. Wprowadzono zmianę uprawnionego przez wykreślenie wpisu: PFIZER ENTERPRISES SARI, Luxembourg, Luksemburg i dokonanie wpisu: Pfizer Animal Health SA, Louvain-la-Neuve, Belgia.

86870 2013 12 16 A. Wprowadzono zmianę nazwy uprawnionego przez wykreślenie wpisu: Pfizer Animal Health SA, Louvain-la-Neuve, Belgia i dokonanie wpisu: Zoetis Belgium S.A., Louvain-la-Neuve, Belgia.

87193 2013 12 12 A. Wprowadzono zmianę uprawnionego przez wykreślenie wpisu: KONTEL – TELECOM STANISŁAW WIŚNIEWSKI I ANDRZEJ WIŚNIEWSKI SPÓŁKA JAWNA, Warszawa, Polska i dokonanie wpisu: KONTEL SPÓŁKA Z OGRANICZONĄ ODPOWIEDZIALNOŚCIĄ SPÓŁKA KOMANDYTOWA, Warszawa, Polska 010113624.

87194 2013 12 12 A. Wprowadzono zmianę uprawnionego przez wykreślenie wpisu: KONTEL – TELECOM STANISŁAW WIŚNIEWSKI I ANDRZEJ WIŚNIEWSKI SPÓŁKA JAWNA, Warszawa, Polska i dokonanie wpisu: KONTEL SPÓŁKA Z OGRANICZONĄ ODPOWIEDZIALNOŚCIĄ SPÓŁKA KOMANDYTOWA, Warszawa, Polska 010113624.

87702 2013 12 05 A. Wprowadzono zmianę nazwy uprawnionego przez wykreślenie wpisu: Leroy Merlin Participations, Lezennes, Francja i dokonanie wpisu: Groupe Adeo, Lezennes, Francja.

87702 2013 12 05 A. Wprowadzono zmianę siedziby uprawnionego przez wykreślenie wpisu: Groupe Adep, Lezennes, Francja i dokonanie wpisu: Groupe Adeo, Ronchin, Francja.

87703 2013 12 05 A. Wprowadzono zmianę nazwy uprawnionego przez wykreślenie wpisu: Leroy Merlin Participations, Lezennes, Francja i dokonanie wpisu: Groupe Adeo, Lezennes, Francja.

87703 2013 12 05 A. Wprowadzono zmianę siedziby uprawnionego przez wykreślenie wpisu: Groupe Adep, Lezennes, Francja i dokonanie wpisu: Groupe Adeo, Ronchin, Francja.

87705 2013 12 05 A. Wprowadzono zmianę nazwy uprawnionego przez wykreślenie wpisu: Leroy Merlin Participations, Lezennes, Francja i dokonanie wpisu: Groupe Adeo, Lezennes, Francja.

87705 2013 12 05 A. Wprowadzono zmianę siedziby uprawnionego przez wykreślenie wpisu: Groupe Adep, Lezennes, Francja i dokonanie wpisu: Groupe Adeo, Ronchin, Francja.

89119 2013 12 04 A. Wprowadzono zmianę uprawnionego przez wykreślenie wpisu: Kraft Canada Inc., Don Mills, Kanada i dokonanie wpisu: Mondelez Canada Inc., Mississauga, Kanada.

89120 2013 12 04 A. Wprowadzono zmianę uprawnionego przez wykreślenie wpisu: Kraft Canada Inc., Don Mills, Kanada i dokonanie wpisu: Mondelez Canada Inc., Mississauga, Kanada.

89157 2013 12 18 A. Wprowadzono zmianę nazwy uprawnionego przez wykreślenie wpisu: AH USA 42 LLC, Nowy Jork, Stany Zjednoczone Ameryki i dokonanie wpisu: ZOETIS LLC, Nowy Jork, Stany Zjednoczone Ameryki.

89157 2013 12 18 A. Wprowadzono zmianę siedziby uprawnionego przez wykreślenie wpisu: ZOETIS LLC, Nowy Jork, Stany Zjednoczone Ameryki i dokonanie wpisu: ZOETIS LLC, Florham Park, Stany Zjednoczone Ameryki.

89164 2013 12 18 A. Wprowadzono zmianę nazwy uprawnionego przez wykreślenie wpisu: AH USA 42 LLC, Nowy Jork, Stany Zjednoczone Ameryki i dokonanie wpisu: ZOETIS LLC, Nowy Jork, Stany Zjednoczone Ameryki.

89164 2013 12 18 A. Wprowadzono zmianę siedziby uprawnionego przez wykreślenie wpisu: ZOETIS LLC, Nowy Jork, Stany Zjednoczone Ameryki i dokonanie wpisu: ZOETIS LLC, Florham Park, Stany Zjednoczone Ameryki.

89351 2013 12 10 A. Wprowadzono zmianę uprawnionego przez wykreślenie wpisu: ATLANTIC Spółka z o.o., Warszawa, Polska i dokonanie wpisu: ATLANTIC SPÓŁKA AKCYJNA, Warszawa, Polska 011613524.

89561 2013 12 18 A. Wprowadzono zmianę nazwy uprawnionego przez wykreślenie wpisu: AH USA 42 LLC, Nowy Jork, Stany Zjednoczone Ameryki i dokonanie wpisu: ZOETIS LLC, Nowy Jork, Stany Zjednoczone Ameryki.

89561 2013 12 18 A. Wprowadzono zmianę siedziby uprawnionego przez wykreślenie wpisu: ZOETIS LLC, Nowy Jork, Stany Zjednoczone Ameryki i dokonanie wpisu: ZOETIS LLC, Florham Park, Stany Zjednoczone Ameryki.

90498 2013 12 16 A. Wprowadzono zmianę nazwy uprawnionego przez wykreślenie wpisu: Akzo Niobel Paints LLC, Strongsville, Stany Zjednoczone Ameryki i dokonanie wpisu: PPG ARCHITECTURAL COATINGS LLC, Strongsville, Stany Zjednoczone Ameryki.

90564 2013 12 16 A. Wprowadzono zmianę siedziby uprawnionego przez wykreślenie wpisu: Carrier Corporation, Syracuse, Stany Zjednoczone Ameryki i dokonanie wpisu: Carrier Corporation, Farmington, Stany Zjednoczone Ameryki.

90565 2013 12 16 A. Wprowadzono zmianę uprawnionego przez wykreślenie wpisu: ELIOKEM, INC, Akron, Stany Zjednoczone Ameryki i dokonanie wpisu: ELIOKEM TOPCO, INC., Dover, Stany Zjednoczone Ameryki.

90565 2013 12 16 A. Wprowadzono zmianę uprawnionego przez wykreślenie wpisu: ELIOKEM TOPCO, INC, Dover, Stany Zjednoczone Ameryki i dokonanie wpisu: OMNOVA SOLUTIONS INC., Fairlawn, Stany Zjednoczone Ameryki.

90867 2013 12 16 A. Wprowadzono zmianę nazwy uprawnionego przez wykreślenie wpisu: Akzo Niobel Paints LLC, Strongsville, Stany Zjednoczone Ameryki i dokonanie wpisu: PPG ARCHITECTURAL COATINGS LLC, Strongsville, Stany Zjednoczone Ameryki.

90871 2013 12 16 D. Dokonano wpisu: „Na mocy umowy z dnia 15 maja 2013 r. udzielono wyłącznej licencji, na czas określony do 30 czerwca 2014 r., na używanie znaku towarowego MOSPILAN w związku z wytwarzaniem, promocją, produkcją i sprzedażą produktu na terytorium Polski przez spółkę Sumi Agro Poland Sp. z o.o., Warszawa, Polska”.

92051 2013 12 05 A. Wprowadzono zmianę uprawnionego przez wykreślenie wpisu: FL SELENIA S.p.A., Turyn, Włochy i dokonanie wpisu: Rondine Azienda Petrochimica S.p.A., Mediolan, Włochy.

92051 2013 12 05 A. Wprowadzono zmianę nazwy i siedziby uprawnionego przez wykreślenie wpisu: Rondine Azienda Petrochimica S.p.A., Mediolan, Włochy i dokonanie wpisu: FL Selenia S.p.A., Villastellone (Turyn), Włochy.

92051 2013 12 05 A. Wprowadzono zmianę uprawnionego przez wykreślenie wpisu: FL Selenia S.p.A., Villastellone (Turyn), Włochy i dokonanie wpisu: TBM S.p.A., Mediolan, Włochy.

92051 2013 12 05 A. Wprowadzono zmianę nazwy i siedziby uprawnionego przez wykreślenie wpisu: TBM S.p.A., Mediolan, Włochy i dokonanie wpisu: FL Selenia S.p.A., Villastellone (Turyn), Włochy.

92051 2013 12 05 A. Wprowadzono zmianę nazwy uprawnionego przez wykreślenie wpisu: FL Selenia S.p.A., Villastellone (Turyn), Włochy i dokonanie wpisu: Petronas Lubricants Italy S.p.A., Villastellone (Turyn), Włochy.

92317 2013 12 06 A. Wprowadzono zmianę nazwy uprawnionego przez wykreślenie wpisu: Leroy Merlin Participations, Lezennes, Francja i dokonanie wpisu: Groupe Adeo, Lezennes, Francja.

92317 2013 12 06 A. Wprowadzono zmianę siedziby uprawnionego przez wykreślenie wpisu: Groupe Adep, Lezennes, Francja i dokonanie wpisu: Groupe Adeo, Ronchin, Francja.

92389 2013 12 16 A. Wprowadzono zmianę siedziby uprawnionego przez wykreślenie wpisu: UNITED ARTISTS CORPORATION (Delaware Corporation), Los Angeles, Stany Zjednoczone Ameryki i dokonanie wpisu: UNITED ARTISTS CORPORATION (Delaware Corporation), Beberly Hills, Stany Zjednoczone Ameryki.

93905 2013 12 06 A. Wprowadzono zmianę nazwy uprawnionego przez wykreślenie wpisu: Leroy Merlin Participations, Lezennes, Francja i dokonanie wpisu: Groupe Adeo, Lezennes, Francja.

93905 2013 12 06 A. Wprowadzono zmianę siedziby uprawnionego przez wykreślenie wpisu: Groupe Adeo, Lezennes, Francja i dokonanie wpisu: Groupe Adeo, Ronchin, Francja.

95031 2013 12 04 A. Wprowadzono zmianę uprawnionego przez wykreślenie wpisu: Absolut Holding Filial, Sztokholm, Szwecja i dokonanie wpisu: The Absolut Company Aktiebolag, Sztokholm, Szwecja.

95082 2013 12 16 A. Wprowadzono zmianę siedziby uprawnionego przez wykreślenie wpisu: Glaxo Group Limited, Greenford, Wielka Brytania i dokonanie wpisu: Glaxo Group Limited, Brentford, Wielka Brytania.

95846 2013 12 16 A. Wprowadzono zmianę uprawnionego przez wykreślenie wpisu: MARIA BOIX GACIA, Barcelona, Hiszpania i dokonanie wpisu: Manuel Vaqué Boix, Romanshorn, Szwajcaria.

96013 2013 12 18 A. Wprowadzono zmianę uprawnionego przez wykreślenie wpisu: Petrotechnik Limited, Ipswich, Wielka Brytania i dokonanie wpisu: FRANKLIN FUELING SYSTEMS (PETROTECHNIK UK) LIMITED, Ipswich, Wielka Brytania.

96013 2013 12 18 A. Wprowadzono zmianę uprawnionego przez wykreślenie wpisu: FRANKLIN FUELING SYSTEMS (PETROTECHNIK UK) LIMITED, Ipswich, Wielka Brytania i dokonanie wpisu: FRANKLIN FUELING SYSTEMS LIMITED, Ipswich, Wielka Brytania.

97582 2013 12 09 A. Wprowadzono zmianę uprawnionego przez wykreślenie wpisu: BIOGENED SPÓŁKA AKCYJNA, Łódź, Polska 472338733 i dokonanie wpisu: INSTYTUT BADAWCZO-ROZWOJOWY „BIOGENED” SPÓŁKA Z OGRANICZONĄ ODPOWIEDZIALNOŚCIĄ, Łódź, Polska 100332609.

98508 2013 12 10 A. Wprowadzono zmianę nazwy uprawnionego przez wykreślenie wpisu: Bożena Wilczyńska GABINET BW URODA, Poznań, Polska i dokonanie wpisu: BOŻENA WILCZYŃSKA-HOFFMANN „GABINET URODA”, Poznań, Polska 630709759.

98977 2013 12 03 D. Dokonano wpisu: „W dniu 25 października 2013 r. do Urzędu Patentowego RP wpłynął wniosek o dokonanie w rejestrze wpisu informacji o zajęciu prawa ochronnego na przedmiotowy znak towarowy (Sygn. post.egz. nr KM 918/13)”.

99651 2013 12 20 D. Dokonano wpisu: „W dniu 12 listopada 2013 r. do Urzędu Patentowego RP wpłynął wniosek o dokonanie w rejestrze wpisu informacji o zajęciu prawa ochronnego na przedmiotowy znak towarowy (sygn. IX KM 2315/13)”.

99747 2013 12 17 A. Wprowadzono zmianę uprawnionego przez wykreślenie wpisu: Zakład Produktów Spożywczych „ROWITA” Witold Dąbrowski Spółka Jawna, Poznań, Polska 008154949 i dokonanie wpisu: ZAKŁAD PRODUKTÓW SPOŻYWCZYCH „ROWITA” SPÓŁKA Z OGRANICZONĄ ODPOWIEDZIALNOŚCIĄ, Poznań, Polska 008154949.

100044 2013 12 11 A. Wprowadzono zmianę uprawnionego przez wykreślenie wpisu: No More S.C. Władysław Poproch, Witold Wołejnio, Wieliczka, Polska 003489964 i dokonanie wpisu: F.P.H.U. NO MORE Mateusz Poproch, Wieliczka, Polska.

100177 2013 12 04 A. Wprowadzono zmianę uprawnionego przez wykreślenie wpisu: Absolut Holding Filial, Sztokholm, Szwecja i dokonanie wpisu: The Absolut Company Aktiebolag, Sztokholm, Szwecja.

100834 2013 12 27 A. Wprowadzono zmianę uprawnionego przez wykreślenie wpisu: „POLIMARKY” Marek Kyc Spółka Jaw-

na, Rzeszów, Polska i dokonanie wpisu: „POLIMARKY” SPÓŁKA Z OGRANICZONĄ ODPOWIEDZIALNOŚCIĄ, Rzeszów, Polska.

101510 2013 12 20 D. Dokonano wpisu: „W dniu 12 listopada 2013 r. do Urzędu Patentowego RP wpłynął wniosek o dokonanie w rejestrze wpisu informacji o zajęciu prawa ochronnego na przedmiotowy znak towarowy (sygn. IX KM 2315/13)”.

102782 2013 12 11 A. Wprowadzono zmianę uprawnionego przez wykreślenie wpisu: LITEX Zakład Produkcyjno-Handlowy Stanisław Litwin, Ostrów Wlkp., Polska i dokonanie wpisu: LITEX PROMO SPÓŁKA Z OGRANICZONĄ ODPOWIEDZIALNOŚCIĄ, Ostrów Wlkp., Polska 021461762.

103984 2013 12 10 A. Wprowadzono zmianę uprawnionego przez wykreślenie wpisu: ATLANTIC Spółka z o.o., Warszawa, Polska i dokonanie wpisu: ATLANTIC SPÓŁKA AKCYJNA, Warszawa, Polska 011613524.

106712 2013 12 20 D. Dokonano wpisu: „W dniu 12 listopada 2013 r. do Urzędu Patentowego RP wpłynął wniosek o dokonanie w rejestrze wpisu informacji o zajęciu prawa ochronnego na przedmiotowy znak towarowy (sygn. IX KM 2315/13)”.

109496 2013 12 20 D. Dokonano wpisu: „W dniu 12 listopada 2013 r. do Urzędu Patentowego RP wpłynął wniosek o dokonanie w rejestrze wpisu informacji o zajęciu prawa ochronnego na przedmiotowy znak towarowy (sygn. IX KM 2315/13)”.

110256 2013 12 20 D. Dokonano wpisu: „W dniu 12 listopada 2013 r. do Urzędu Patentowego RP wpłynął wniosek o dokonanie w rejestrze wpisu informacji o zajęciu prawa ochronnego na przedmiotowy znak towarowy (sygn. IX KM 2315/13)”.

110431 2013 12 20 D. Dokonano wpisu: „W dniu 12 listopada 2013 r. do Urzędu Patentowego RP wpłynął wniosek o dokonanie w rejestrze wpisu informacji o zajęciu prawa ochronnego na przedmiotowy znak towarowy (sygn. IX KM 2315/13)”.

111944 2013 12 16 A. Wprowadzono zmianę siedziby uprawnionego przez wykreślenie wpisu: Nowacki Arkadiusz NOWEX, Wrocław, Polska i dokonanie wpisu: Nowacki Arkadiusz NOWEX, Bielany Wrocławskie, Polska.

111944 2013 12 16 A. Wprowadzono zmianę uprawnionego przez wykreślenie wpisu: Nowacki Arkadiusz NOWEX, Bielany Wrocławskie, Polska i dokonanie wpisu: SONKO SPÓŁKA Z OGRANICZONĄ ODPOWIEDZIALNOŚCIĄ, Bielany Wrocławskie, Polska.

113333 2013 12 16 A. Wprowadzono zmianę nazwy uprawnionego przez wykreślenie wpisu: Hankook Tire Co., Ltd., Seoul, Republika Korei i dokonanie wpisu: Hankook Tire Worldwide Co., Ltd., Seoul Republika Korei.

114553 2013 12 11 A. Wprowadzono zmianę uprawnionego przez wykreślenie wpisu: Bayer Corporation, Elkhart, Stany Zjednoczone Ameryki i dokonanie wpisu: Bayer HealthCare LLC, Pittsburgh, Stany Zjednoczone Ameryki.

116822 2013 12 20 D. Dokonano wpisu: „W dniu 12 listopada 2013 r. do Urzędu Patentowego RP wpłynął wniosek o dokonanie w rejestrze wpisu informacji o zajęciu prawa ochronnego na przedmiotowy znak towarowy (sygn. IX KM 2315/13)”.

119465 2013 12 16 A. Wprowadzono zmianę uprawnionego przez wykreślenie wpisu: PFIZER ENTERPRISES SARI, Luxembourg, Luksemburg i dokonanie wpisu: Zoetis Belgium S.A., Louvain-la-Neuve, Belgia.

119947 2013 12 05 A. Wprowadzono zmianę uprawnionego przez wykreślenie wpisu: MSD Oss B.V., Oss, Holandia i dokonanie wpisu: ORGANON BIOSCIENCES NEDERLAND B.V., Oss, Holandia.

119947 2013 12 05 A. Wprowadzono zmianę uprawnionego przez wykreślenie wpisu: ORGANON BIOSCIENCES NEDERLAND B.V., Oss, Holandia i dokonanie wpisu: MERCK SHARP & DOHME B.V., Haarlem, Holandia.

121301 2013 12 16 A. Wprowadzono zmianę siedziby uprawnionego przez wykreślenie wpisu: Kee Klamp Limited, Reading,

Wielka Brytania i dokonanie wpisu: Kee Klamp Limited, Cradley Heath, Wielka Brytania.

121301 2013 12 16 A. Wprowadzono zmianę nazwy uprawnionego przez wykreślenie wpisu: Kee Klamp Limited, Cradley Heath, Wielka Brytania i dokonanie wpisu: KEE SAFETY LIMITED, Cradley Heath, Wielka Brytania.

121889 2013 12 17 A. Wprowadzono zmianę uprawnionego przez wykreślenie wpisu: Związek Kupców i Producentów „LEWIA-TAN 94” Holding S.A., Włocławek, Polska i dokonanie wpisu: LEWIA-TAN HOLDING SPÓŁKA AKCYJNA, Włocławek, Polska 250564559.

122341 2013 12 10 A. Wprowadzono zmianę uprawnionego przez wykreślenie wpisu: ATLANTIC Spółka z o.o., Warszawa, Polska i dokonanie wpisu: ATLANTIC SPÓŁKA AKCYJNA, Warszawa, Polska 011613524.

122534 2013 12 12 A. Wprowadzono zmianę nazwy uprawnionego przez wykreślenie wpisu: „GLOBAL COSMED” Spółka Akcyjna Fabryka Kosmetyków, Radom, Polska i dokonanie wpisu: GLOBAL COSMED SPÓŁKA AKCYJNA, Radom, Polska 670990050.

122989 2013 12 10 A. Wprowadzono zmianę uprawnionego przez wykreślenie wpisu: ATLANTIC Sp. z o.o., Warszawa, Polska i dokonanie wpisu: ATLANTIC SPÓŁKA AKCYJNA, Warszawa, Polska 011613524.

123851 2013 12 10 A. Wprowadzono zmianę nazwy uprawnionego przez wykreślenie wpisu: EKO Spółka z o.o., Wrocław, Polska i dokonanie wpisu: LEDI SPÓŁKA Z OGRANICZONĄ ODPOWIEDZIALNOŚCIĄ, Wrocław, Polska 930775675.

124511 2013 12 27 A. Wprowadzono zmianę uprawnionego przez wykreślenie wpisu: „POLIMARKY” Marek Kyc Spółka Jawna, Rzeszów, Polska 180161195 i dokonanie wpisu: „POLIMARKY” SPÓŁKA Z OGRANICZONĄ ODPOWIEDZIALNOŚCIĄ, Rzeszów, Polska.

124680 2013 12 03 D. Dokonano wpisu: „W dniu 21 października 2013 r. do Urzędu Patentowego RP wpłynął wniosek o dokonanie w rejestrze wpisu informacji o zajęciu prawa ochronnego na przedmiotowy znak towarowy (Sygn. post.egz. nr KM 1247/13)”.

124680 2013 12 03 D. Dokonano wpisu: „W dniu 21 października 2013 r. do Urzędu Patentowego RP wpłynął wniosek o dokonanie w rejestrze wpisu informacji o zajęciu prawa ochronnego na przedmiotowy znak towarowy (Sygn. post.egz. nr KM 5240/13)”.

125778 2013 12 03 D. Dokonano wpisu: „W dniu 21 października 2013 r. do Urzędu Patentowego RP wpłynął wniosek o dokonanie w rejestrze wpisu informacji o zajęciu prawa ochronnego na przedmiotowy znak towarowy (Sygn. post.egz. nr KM 1247/13)”.

125778 2013 12 03 D. Dokonano wpisu: „W dniu 21 października 2013 r. do Urzędu Patentowego RP wpłynął wniosek o dokonanie w rejestrze wpisu informacji o zajęciu prawa ochronnego na przedmiotowy znak towarowy (Sygn. post.egz. nr KM 5240/13)”.

125778 2013 12 03 D. Dokonano wpisu: „W dniu 21 października 2013 r. do Urzędu Patentowego RP wpłynął wniosek o dokonanie w rejestrze wpisu informacji o zajęciu prawa ochronnego na przedmiotowy znak towarowy (Sygn. post.egz. nr KM 2831/13)”.

126388 2013 12 27 A. Wprowadzono zmianę uprawnionego przez wykreślenie wpisu: „POLIMARKY” Marek Kyc Spółka Jawna, Rzeszów, Polska 180161195 i dokonanie wpisu: „POLIMARKY” SPÓŁKA Z OGRANICZONĄ ODPOWIEDZIALNOŚCIĄ, Rzeszów, Polska.

126389 2013 12 27 A. Wprowadzono zmianę uprawnionego przez wykreślenie wpisu: „POLIMARKY” Marek Kyc Spółka Jawna, Rzeszów, Polska 180161195 i dokonanie wpisu: „POLIMARKY” SPÓŁKA Z OGRANICZONĄ ODPOWIEDZIALNOŚCIĄ, Rzeszów, Polska.

126390 2013 12 27 A. Wprowadzono zmianę uprawnionego przez wykreślenie wpisu: „POLIMARKY” Marek Kyc Spółka Jawna, Rzeszów, Polska 180161195 i dokonanie wpisu: „POLIMARKY” SPÓŁKA Z OGRANICZONĄ ODPOWIEDZIALNOŚCIĄ, Rzeszów, Polska.

126440 2013 12 12 A. Wprowadzono zmianę nazwy uprawnionego przez wykreślenie wpisu: „GLOBAL COSMED” Spółka Akcyjna Fabryka Kosmetyków, Radom, Polska i dokonanie wpisu: GLOBAL COSMED SPÓŁKA AKCYJNA, Radom, Polska 670990050.

126772 2013 12 16 A. Wprowadzono zmianę siedziby uprawnionego przez wykreślenie wpisu: Nowacki Arkadiusz NOWEX, Wrocław, Polska i dokonanie wpisu: Nowacki Arkadiusz NOWEX, Bielany Wrocławskie, Polska.

126772 2013 12 16 A. Wprowadzono zmianę uprawnionego przez wykreślenie wpisu: Nowacki Arkadiusz NOWEX, Bielany Wrocławskie, Polska i dokonanie wpisu: SONKO SPÓŁKA Z OGRANICZONĄ ODPOWIEDZIALNOŚCIĄ, Bielany Wrocławskie, Polska.

126945 2013 12 04 A. Wprowadzono zmianę uprawnionego przez wykreślenie wpisu: Absolut Holding Filial, Sztokholm, Szwecja i dokonanie wpisu: The Absolut Company Aktiebolag, Sztokholm, Szwecja.

127678 2013 12 27 A. Wprowadzono zmianę uprawnionego przez wykreślenie wpisu: „POLIMARKY” Marek Kyc Spółka Jawna, Rzeszów, Polska 180161195 i dokonanie wpisu: „POLIMARKY” SPÓŁKA Z OGRANICZONĄ ODPOWIEDZIALNOŚCIĄ, Rzeszów, Polska.

128774 2013 12 11 A. Wprowadzono zmianę uprawnionego przez wykreślenie wpisu: GALARTI ARTUR JAROS IMPORT-EXPORT, Łódź, Polska 473107846 i dokonanie wpisu: Jarosław Królicki „JARPRESS” P.H.U., Łódź, Polska.

129017 2013 12 10 A. Wprowadzono zmianę uprawnionego przez wykreślenie wpisu: ATLANTIC Spółka z o.o., Warszawa, Polska i dokonanie wpisu: ATLANTIC SPÓŁKA AKCYJNA, Warszawa, Polska 011613524.

129874 2013 12 04 A. Wprowadzono zmianę nazwy uprawnionego przez wykreślenie wpisu: Fortis Bank NV, Bruksela, Belgia i dokonanie wpisu: BNP Paribas Fortis NV, Bruksela, Belgia.

130836 2013 12 17 A. Wprowadzono zmianę siedziby uprawnionego przez wykreślenie wpisu: AROT POLSKA Spółka z o.o., Leszno, Polska i dokonanie wpisu: AROT POLSKA SPÓŁKA Z OGRANICZONĄ ODPOWIEDZIALNOŚCIĄ, Buk, Polska 410234835.

131170 2013 12 04 A. Wprowadzono zmianę uprawnionego przez wykreślenie wpisu: Absolut Holding Filial, Sztokholm, Szwecja i dokonanie wpisu: The Absolut Company Aktiebolag, Sztokholm, Szwecja.

137949 2013 12 10 A. Wprowadzono zmianę uprawnionego przez wykreślenie wpisu: ATLANTIC Spółka z o.o., 02-675 Warszawa ul. Wołoska 24, Polska i dokonanie wpisu: ATLANTIC SPÓŁKA AKCYJNA, Warszawa, Polska 011613524.

139054 2013 12 10 A. Wprowadzono zmianę uprawnionego przez wykreślenie wpisu: ATLANTIC Spółka z o.o., 02-675 Warszawa ul. Wołoska 24, Polska i dokonanie wpisu: ATLANTIC SPÓŁKA AKCYJNA, Warszawa, Polska 011613524.

140835 2013 12 18 A. Wprowadzono zmianę uprawnionego przez wykreślenie wpisu: United Air Lines, Inc., 1200 Algonquin Road Elk Grove Township Illinois, Stany Zjednoczone Ameryki i dokonanie wpisu: United Airlines, Inc., Chicago, Stan Zjednoczone Ameryki.

140836 2013 12 18 A. Wprowadzono zmianę uprawnionego przez wykreślenie wpisu: United Air Lines, Inc., 1200 Algonquin Road Elk Grove Township Illinois, Stany Zjednoczone Ameryki i dokonanie wpisu: United Airlines, Inc., Chicago, Stan Zjednoczone Ameryki.

141482 2013 12 09 A. Wprowadzono zmianę uprawnionego przez wykreślenie wpisu: ACM Spółka z o.o., 51-162 Wrocław ul. M. Miechowity 1, Polska i dokonanie wpisu: ALMA COSMETICS IWONA GOZDOWSKA, Wrocław, Polska 930934228.

142265 2013 12 16 A. Wprowadzono zmianę nazwy uprawnionego przez wykreślenie wpisu: Hankook Tire Co., Ltd., # 647-15,

Yoksam-dong, Kangnam-ku Seoul, Republika Korei i dokonanie wpisu: Hankook Tire Worldwide Co., Ltd., Seoul, Republika Korei.

142265 2013 12 16 A. Wprowadzono zmianę nazwy uprawnionego przez wykreślenie wpisu: Hankook Tire Worldwide Co., Ltd., Seoul, Republika Korei i dokonanie wpisu: Hankook Tire Co., Ltd., Seoul, Republika Korei.

142279 2013 12 20 D. Dokonano wpisu: W dniu 25 lipca 2013 r. na podstawie postanowienia Sądu Rejonowego dla m.st. Warszawy w Warszawie Wydział XI Gospodarczy – Rejestru Zastawów (sygn. akt WA.XI.Ns.Rej.Za 8742/13/371) wpisano do Rejestru Zastawów pod pozycją 2363724 zastaw rejestrowy na prawie ochronnym udzielonym na znak towarowy R-142279 w celu zabezpieczenia wierzytelności przysługujących PKO Leasing Spółka Akcyjna z siedzibą w Łodzi wobec Wittchen Spółka Akcyjna. z siedzibą w Kiepinie”.

142349 2013 12 16 A. Wprowadzono zmianę nazwy uprawnionego przez wykreślenie wpisu: Hankook Tire Co., Ltd., #647-15, Yoksam-dong, Kangnam-ku Seoul, Republika Korei i dokonanie wpisu: Hankook Tire Worldwide Co., Ltd., Seoul, Republika Korei.

142349 2013 12 16 A. Wprowadzono zmianę nazwy uprawnionego przez wykreślenie wpisu: Hankook Tire Worldwide Co., Ltd., Seoul, Republika Korei i dokonanie wpisu: Hankook Tire Co., Ltd., Seoul, Republika Korei.

142387 2013 12 13 A. Wprowadzono zmianę uprawnionego przez wykreślenie wpisu: Przedsiębiorstwo Chemiczne CHEMAN Spółka Akcyjna, 01-728 Warszawa ul. Powązkowska 46/50, Polska i dokonanie wpisu: CIECH TRADING SPÓŁKA AKCYJNA, Warszawa, Polska 012785291.

142494 2013 12 02 A. Wprowadzono zmianę uprawnionego przez wykreślenie wpisu: „Centrum Wina – Dystrybucja” Spółka z o.o., Warszawa, Polska 390296946 i dokonanie wpisu: „AMBRA” SPÓŁKA AKCYJNA, Warszawa, Polska 006054698.

143459 2013 12 04 A. Wprowadzono zmianę nazwy uprawnionego przez wykreślenie wpisu: Millennium Inorganic Chemicals Limited, Laporte Road, Stallingborough, Grimsby, North East Lincolnshire, DN40 2PR, Wielka Brytania i dokonanie wpisu: CRISTAL PIGMENT UK LIMITED, Stallingborough, Wielka Brytania.

143977 2013 12 16 A. Wprowadzono zmianę nazwy uprawnionego przez wykreślenie wpisu: Hankook Tire Co., Ltd., #647-15, Yoksam-dong, Kangnam-ku Seoul, Republika Korei i dokonanie wpisu: Hankook Tire Worldwide Co., Ltd., Seoul, Republika Korei.

147047 2013 12 18 A. Wprowadzono zmianę uprawnionego przez wykreślenie wpisu: Church & Dwight Co., Inc., 469 North Harrison Street Princeton New Jersey 08540, Stany Zjednoczone Ameryki i dokonanie wpisu: Armaly Sponge Company, Commerce Township, Stany Zjednoczone Ameryki.

148003 2013 12 10 A. Wprowadzono zmianę uprawnionego przez wykreślenie wpisu: ENERGY DRINK DYSTRYBUCJA Sp. z o.o., Koszalin, Polska i dokonanie wpisu: Ilona Olejniczak, Biesiekierz, Polska.

148967 2013 12 04 A. Wprowadzono zmianę uprawnionego przez wykreślenie wpisu: SPIN Spółka Jawna Lička-Beinkofer, Suprun, Matuszak, Będzin, Polska i dokonanie wpisu: PRO-MODA MONIKA NALEPA, Janów Lubelski, Polska 060558340.

149506 2013 12 10 A. Wprowadzono zmianę uprawnionego przez wykreślenie wpisu: BIONAT SPÓŁKA AKCYJNA, 30-390 Kraków ul. Zawiała 53, Polska i dokonanie wpisu: BIONAT SPÓŁKA Z OGRANICZONĄ ODPOWIEDZIALNOŚCIĄ, Kraków, Polska.

149696 2013 12 11 A. Wprowadzono zmianę uprawnionego przez wykreślenie wpisu: Zakład Produkcyjno-Handlowy LITEX Stanisław Litwin, 63-400 Ostrów Wielkopolski ul. Staroprzygodzka 117, Polska i dokonanie wpisu: LITEX PROMO SPÓŁKA Z OGRANICZONĄ ODPOWIEDZIALNOŚCIĄ, Ostrów Wielkopolski, Polska 021461762.

151364 2013 12 09 A. Wprowadzono zmianę uprawnionego przez wykreślenie wpisu: „MAXCOM” SP. z o.o., Tychy, Polska 277703221 i dokonanie wpisu: „MAZCOM” SPÓŁKA AKCYJNA, Tychy, Polska.

153421 2013 12 27 A. Wprowadzono zmianę uprawnionego przez wykreślenie wpisu: U Jędrusia Spółka z ograniczona odpowiedzialnością, Przemęczanki, Polska i dokonanie wpisu: P.G.P.H. „U JĘDRUSIA” SPÓŁKA Z OGRANICZONĄ ODPOWIEDZIALNOŚCIĄ SPÓŁKA KOMANDYTOWO-AKCYJNA, Przemęczanki, Polska.

153421 2013 12 27 A. Wprowadzono zmianę uprawnionego przez wykreślenie wpisu: P.G.P.H. „U JĘDRUSIA” SPÓŁKA Z OGRANICZONĄ ODPOWIEDZIALNOŚCIĄ SPÓŁKA KOMANDYTOWO-AKCYJNA, Przemęczanki, Polska i dokonanie wpisu: U JĘDRUSIA MARKETING SPÓŁKA Z OGRANICZONĄ ODPOWIEDZIALNOŚCIĄ, Przemęczanki, Polska 122897642.

153422 2013 12 27 A. Wprowadzono zmianę uprawnionego przez wykreślenie wpisu: U Jędrusia Spółka z ograniczona odpowiedzialnością, Przemęczanki, Polska i dokonanie wpisu: P.G.P.H. „U JĘDRUSIA” SPÓŁKA Z OGRANICZONĄ ODPOWIEDZIALNOŚCIĄ SPÓŁKA KOMANDYTOWO-AKCYJNA, Przemęczanki, Polska.

153422 2013 12 27 A. Wprowadzono zmianę uprawnionego przez wykreślenie wpisu: P.G.P.H. „U JĘDRUSIA” SPÓŁKA Z OGRANICZONĄ ODPOWIEDZIALNOŚCIĄ SPÓŁKA KOMANDYTOWO-AKCYJNA, Przemęczanki, Polska i dokonanie wpisu: U JĘDRUSIA MARKETING SPÓŁKA Z OGRANICZONĄ ODPOWIEDZIALNOŚCIĄ, Przemęczanki, Polska 122897642.

153555 2013 12 13 A. Wprowadzono zmianę siedziby uprawnionego przez wykreślenie wpisu: Astellas Pharma Europe B.V., Leiderdorp, Holandia i dokonanie wpisu: Astellas Pharma Europe B.V., Leiden, Holandia.

153646 2013 12 13 A. Wprowadzono zmianę nazwy uprawnionego przez wykreślenie wpisu: Fortis Bank NV, Bruksela, Belgia i dokonanie wpisu: BNP Paribas Fortis NV, Bruksela, Belgia.

153647 2013 12 13 A. Wprowadzono zmianę nazwy uprawnionego przez wykreślenie wpisu: Fortis Bank NV, Bruksela, Belgia i dokonanie wpisu: BNP Paribas Fortis NV, Bruksela, Belgia.

153648 2013 12 13 A. Wprowadzono zmianę nazwy uprawnionego przez wykreślenie wpisu: Fortis Bank NV, Bruksela, Belgia i dokonanie wpisu: BNP Paribas Fortis NV, Bruksela, Belgia.

153649 2013 12 13 A. Wprowadzono zmianę nazwy uprawnionego przez wykreślenie wpisu: Fortis Bank NV, Bruksela, Belgia i dokonanie wpisu: BNP Paribas Fortis NV, Bruksela, Belgia.

153650 2013 12 13 A. Wprowadzono zmianę nazwy uprawnionego przez wykreślenie wpisu: Fortis Bank NV, Bruksela, Belgia i dokonanie wpisu: BNP Paribas Fortis NV, Bruksela, Belgia.

154547 2013 12 10 A. Wprowadzono zmianę uprawnionego przez wykreślenie wpisu: ATLANTIC Spółka z o.o., 02-675 Warszawa ul. Wołoska 24, Polska i dokonanie wpisu: ATLANTIC SPÓŁKA AKCYJNA, Warszawa, Polska 011613524.

154607 2013 12 16 A. Wprowadzono zmianę uprawnionego przez wykreślenie wpisu: PFIZER ENTERPRISES SARI, Luxembourg, Luksemburg i dokonanie wpisu: Pfizer Animal Health SA, Louvain-la-Neuve, Belgia.

154607 2013 12 16 A. Wprowadzono zmianę nazwy uprawnionego przez wykreślenie wpisu: Pfizer Animal Health SA, Louvain-la-Neuve, Belgia i dokonanie wpisu: Zoetis Belgium S.A., Louvain-la-Neuve, Belgia.

155084 2013 12 16 A. Wprowadzono zmianę nazwy uprawnionego przez wykreślenie wpisu: Hankook Tire Co., Ltd., #647-15, Yoksam-dong, Kangnam-ku Seoul, Republika Korei i dokonanie wpisu: Hankook Tire Worldwide Co., Ltd., Seoul, Republika Korei.

155084 2013 12 16 A. Wprowadzono zmianę nazwy uprawnionego przez wykreślenie wpisu: Hankook Tire Worldwide Co.,

Ltd., Seoul, Republika Korei i dokonanie wpisu: Hankook Tire Co., Ltd., Seoul, Republika Korei.

156765 2013 12 27 A. Wprowadzono zmianę uprawnionego przez wykreślenie wpisu: „POLIMARKY” Marek Kyc Spółka Jawna, Rzeszów, Polska 180161195 i dokonanie wpisu: „POLIMARKY” SPÓŁKA Z OGRANICZONĄ ODPOWIEDZIALNOŚCIĄ, Rzeszów, Polska.

157581 2013 12 16 A. Wprowadzono zmianę uprawnionego przez wykreślenie wpisu: LA FEMME COSMETICS SPÓŁKA AKCYJNA, Gdynia, Polska i dokonanie wpisu: Jacek Grabicki, Gniew, Polska.

158561 2013 12 16 A. Wprowadzono zmianę nazwy uprawnionego przez wykreślenie wpisu: MONOTYPE IMAGING LIMITED, Salfords, Wielka Brytania i dokonanie wpisu: MONOTYPE LIMITED, Salfords, Wielka Brytania.

159072 2013 12 13 A. Wprowadzono zmianę uprawnionego przez wykreślenie wpisu: Przedsiębiorstwo Chemiczne CHEMAN S.A., Warszawa, Polska 012785291 i dokonanie wpisu: CIECH TRADING SPÓŁKA AKCYJNA, Warszawa, Polska 012785291.

159160 2013 12 05 A. Wprowadzono zmianę uprawnionego przez wykreślenie wpisu: „STARVET” Tadeusz Czosnek, Lubichowo, Polska 190063504 i dokonanie wpisu: BRANDIN SPÓŁKA KOMANDYTOWO-AKCYJNA, Warszawa, Polska 141981744.

159521 2013 12 10 A. Wprowadzono zmianę uprawnionego przez wykreślenie wpisu: ATLANTIC Spółka z o.o., 02-675 Warszawa ul. Wołoska 24, Polska i dokonanie wpisu: ATLANTIC SPÓŁKA AKCYJNA, Warszawa, Polska 011613524.

159777 2013 12 06 A. Wprowadzono zmianę uprawnionego przez wykreślenie wpisu: AZET INWESTYCJE SPÓŁKA Z OGRANICZONĄ ODPOWIEDZIALNOŚCIĄ SPÓŁKA KOMANDYTOWA, Warszawa, Polska i dokonanie wpisu: „ROYAL COLLECTION” ROSA ANDRZEJ, Warszawa, Polska.

159778 2013 12 06 A. Wprowadzono zmianę uprawnionego przez wykreślenie wpisu: AZET INWESTYCJE SPÓŁKA Z OGRANICZONĄ ODPOWIEDZIALNOŚCIĄ SPÓŁKA KOMANDYTOWA, Warszawa, Polska i dokonanie wpisu: „ROYAL COLLECTION” ROSA ANDRZEJ, Warszawa, Polska.

161018 2013 12 27 A. Wprowadzono zmianę uprawnionego przez wykreślenie wpisu: „POLIMARKY” Marek Kyc Spółka Jawna, Rzeszów, Polska 180161195 i dokonanie wpisu: „POLIMARKY” SPÓŁKA Z OGRANICZONĄ ODPOWIEDZIALNOŚCIĄ, Rzeszów, Polska.

161053 2013 12 06 A. Wprowadzono zmianę uprawnionego przez wykreślenie wpisu: AZET INWESTYCJE SPÓŁKA Z OGRANICZONĄ ODPOWIEDZIALNOŚCIĄ SPÓŁKA KOMANDYTOWA, Warszawa, Polska i dokonanie wpisu: „ROYAL COLLECTION” ROSA ANDRZEJ, Warszawa, Polska.

161246 2013 12 05. F. Dokonano wpisu: „Naczelnik Pierwszego Mazowieckiego Urzędu Skarbowego w Warszawie dokonał zajęcia prawa ochronnego na przedmiotowy znak towarowy, zgodnie z zawiadomieniem o zajęciu Nr 1471/EA/721/1170/12/JK, Cz.nr 58131, z dnia 22.11.2012 r. nadesłanym do Urzędu Patentowego RP w dniu 15 grudnia 2012 r.”.

161246 2013 12 20 D. Dokonano wpisu: W dniu 3 grudnia 2012 r. na podstawie postanowienia Sądu Rejonowego dla m.st. Warszawy w Warszawie Wydział XI Gospodarczy – Rejestru Zastawów (sygn.akt WA.XI.Ns.Rej.Za 12906/12/471) wpisano do Rejestru Zastawów pod pozycją 2333066 zastaw rejestrowy na prawie ochronnym udzielonym na znak towarowy R-161246 w celu zabezpieczenia wierzytelności przysługujących Dariuszowi Wysockiemu zamieszkałemu w Warszawie wobec Multimedia Labas Sp. z o.o. z siedzibą w Warszawie”.

162031 2013 12 11 A. Wprowadzono zmianę uprawnionego przez wykreślenie wpisu: CONTROLMATICA ZAP-PNEFAL Spółka z o.o., Ostrów Wielkopolski, Polska 251007938 i dokonanie wpisu: APLISENS SPÓŁKA AKCYJNA, Warszawa, Polska.

162544 2013 12 05 D. Dokonano wpisu: W dniu 26 sierpnia 2013 r. na podstawie postanowienia Sądu Rejonowego Poznań – Nowe Miasto i Wilda w Poznaniu Wydział VII Gospodarczy – Rejestru Zastawów (sygn.akt PO.VII.Ns.Rej.Za 5230/13/530) wpisano do Rejestru Zastawów pod pozycją 2367376 zastaw rejestrowy na prawie ochronnym udzielonym na znak towarowy R-162544 w celu zabezpieczenia wierzytelności przysługujących Deutsche Bank AG, London Branch z siedzibą w Londynie, Wielka Brytania wobec CEDC Finance Corporation International, Inc. z siedzibą w Wilmington, Stany Zjednoczone Ameryki”.

162923 2013 12 13 A. Wprowadzono zmianę uprawnionego przez wykreślenie wpisu: Wielkopolska Wytwórnia Żywności „PROFI” Spółka z ograniczoną odpowiedzialnością S.K.A., Grabów n/Prosną, Polska 250406352 i dokonanie wpisu: BRAND MANAGEMENT PROFI SPÓŁKA Z OGRANICZONĄ ODPOWIEDZIALNOŚCIĄ SPÓŁKA KOMANDYTOWA, Grabów n/Prosną, Polska 301501924.

162924 2013 12 13 A. Wprowadzono zmianę uprawnionego przez wykreślenie wpisu: Wielkopolska Wytwórnia Żywności „PROFI” Spółka z ograniczoną odpowiedzialnością S.K.A., Grabów n/Prosną, Polska 250406352 i dokonanie wpisu: BRAND MANAGEMENT PROFI SPÓŁKA Z OGRANICZONĄ ODPOWIEDZIALNOŚCIĄ SPÓŁKA KOMANDYTOWA, Grabów n/Prosną, Polska 301501924.

162925 2013 12 13 A. Wprowadzono zmianę uprawnionego przez wykreślenie wpisu: Wielkopolska Wytwórnia Żywności „PROFI” Spółka z ograniczoną odpowiedzialnością S.K.A., Grabów n/Prosną, Polska 250406352 i dokonanie wpisu: BRAND MANAGEMENT PROFI SPÓŁKA Z OGRANICZONĄ ODPOWIEDZIALNOŚCIĄ SPÓŁKA KOMANDYTOWA, Grabów n/Prosną, Polska 301501924.

162926 2013 12 13 A. Wprowadzono zmianę uprawnionego przez wykreślenie wpisu: Wielkopolska Wytwórnia Żywności „PROFI” Spółka z ograniczoną odpowiedzialnością S.K.A., Grabów n/Prosną, Polska 250406352 i dokonanie wpisu: BRAND MANAGEMENT PROFI SPÓŁKA Z OGRANICZONĄ ODPOWIEDZIALNOŚCIĄ SPÓŁKA KOMANDYTOWA, Grabów n/Prosną, Polska 301501924.

162927 2013 12 13 A. Wprowadzono zmianę uprawnionego przez wykreślenie wpisu: Wielkopolska Wytwórnia Żywności „PROFI” Spółka z ograniczoną odpowiedzialnością S.K.A., Grabów n/Prosną, Polska 250406352 i dokonanie wpisu: BRAND MANAGEMENT PROFI SPÓŁKA Z OGRANICZONĄ ODPOWIEDZIALNOŚCIĄ SPÓŁKA KOMANDYTOWA, Grabów n/Prosną, Polska 301501924.

163164 2013 12 11 A. Wprowadzono zmianę uprawnionego przez wykreślenie wpisu: CONTROLMATICA ZAP-PNEFAL Spółka z o.o., Ostrów Wielkopolski, Polska 251007938 i dokonanie wpisu: APLISENS SPÓŁKA AKCYJNA, Warszawa, Polska.

163166 2013 12 11 A. Wprowadzono zmianę uprawnionego przez wykreślenie wpisu: CONTROLMATICA ZAP-PNEFAL Spółka z o.o., Ostrów Wielkopolski, Polska 251007938 i dokonanie wpisu: APLISENS SPÓŁKA AKCYJNA, Warszawa, Polska.

163738 2013 12 11 A. Wprowadzono zmianę uprawnionego przez wykreślenie wpisu: CONTROLMATICA ZAP-PNEFAL Spółka z o.o., Ostrów Wielkopolski, Polska 251007938 i dokonanie wpisu: APLISENS SPÓŁKA AKCYJNA, Warszawa, Polska.

164141 2013 12 13 A. Wprowadzono zmianę uprawnionego przez wykreślenie wpisu: AZET INWESTYCJE SPÓŁKA Z OGRANICZONĄ ODPOWIEDZIALNOŚCIĄ SPÓŁKA KOMANDYTOWA, Warszawa, Polska i dokonanie wpisu: „ROYAL COLLECTION” ROSA ANDRZEJ, Warszawa, Polska.

164179 2013 12 04 A. Wprowadzono zmianę uprawnionego przez wykreślenie wpisu: Ewa Mendel, Wysogotowo, Polska 630323630 i dokonanie wpisu: EWA MENDEL SPÓŁKA Z OGRANICZONĄ ODPOWIEDZIALNOŚCIĄ SPÓŁKA KOMANDYTOWA, Wysogotowo, Polska 302302701.

164634 2013 12 13 A. Wprowadzono zmianę uprawnionego przez wykreślenie wpisu: AZET INWESTYCJE SPÓŁKA Z OGRANI-

CZONĄ ODPOWIEDZIALNOŚCIĄ SPÓŁKA KOMANDYTOWA, Warszawa, Polska i dokonanie wpisu: „ROYAL COLLECTION” ROSA ANDRZEJ, Warszawa, Polska.

164635 2013 12 13 A. Wprowadzono zmianę uprawnionego przez wykreślenie wpisu: AZET INWESTYCJE SPÓŁKA Z OGRANICZONĄ ODPOWIEDZIALNOŚCIĄ SPÓŁKA KOMANDYTOWA, Warszawa, Polska i dokonanie wpisu: „ROYAL COLLECTION” ROSA ANDRZEJ, Warszawa, Polska.

164636 2013 12 13 A. Wprowadzono zmianę uprawnionego przez wykreślenie wpisu: AZET INWESTYCJE SPÓŁKA Z OGRANICZONĄ ODPOWIEDZIALNOŚCIĄ SPÓŁKA KOMANDYTOWA, Warszawa, Polska i dokonanie wpisu: „ROYAL COLLECTION” ROSA ANDRZEJ, Warszawa, Polska.

164906 2013 12 17 A.E. Wprowadzono zmianę przez wykreślenie wpisu: Przedsiębiorstwo Produkcyjno Handlowe CAMRO Jacek Kamrowski, Sopot, Polska PROSTAF Sp.j. Aleksander Łańczak, Marek Trzaskowski, Poznań, Polska 631054361 Kalwasiński Marcin, Sopot, Polska i dokonanie wpisu: PROSTAF S.J. ALEKSANDER ŁAŃCZAK, MAREK TRZASKOWSKI, Poznań, Polska 631054361 oraz w rubryce E wykreślono wpis: wspólne prawo ochronne.

164931 2013 12 02 A. Wprowadzono zmianę uprawnionego przez wykreślenie wpisu: WYDAWNICTWO WILGAS PÓŁKAAKCYJNA, Warszawa, Polska 012613733 i dokonanie wpisu: Grupa Wydawnicza Foksal Spółka z ograniczoną odpowiedzialnością, Warszawa, Polska 011982807.

164932 2013 12 02 A. Wprowadzono zmianę uprawnionego przez wykreślenie wpisu: WYDAWNICTWO WILGAS PÓŁKAAKCYJNA, Warszawa, Polska 012613733 i dokonanie wpisu: Grupa Wydawnicza Foksal Spółka z ograniczoną odpowiedzialnością, Warszawa, Polska 011982807.

164945 2013 12 03 F.. Dokonano wpisu: „W dniu 04 listopada 2013 r. do Urzędu Patentowego RP wpłynął wniosek o dokonanie w rejestrze wpisu informacji o zajęciu prawa ochronnego na przedmiotowy znak towarowy (Sygn. post.egz. nr KM 2092/13)”.

165603 2013 12 16 A. Wprowadzono zmianę nazwy uprawnionego przez wykreślenie wpisu: Alpharma, LLC, Bridgewater, Stany Zjednoczone Ameryki i dokonanie wpisu: ZOETIS PRODUCTS LLC, Bridgewater, Stany Zjednoczone Ameryki.

165603 2013 12 16 A. Wprowadzono zmianę siedziby uprawnionego przez wykreślenie wpisu: ZOETIS PRODUCTS, LLC, Bridgewater, Stany Zjednoczone Ameryki i dokonanie wpisu: ZOETIS PRODUCTS LLC, Madison, Stany Zjednoczone Ameryki.

165603 2013 12 16 A. Wprowadzono zmianę siedziby uprawnionego przez wykreślenie wpisu: ZOETIS PRODUCTS, LLC, Madison, Stany Zjednoczone Ameryki i dokonanie wpisu: ZOETIS PRODUCTS LLC, Florham Park, Stany Zjednoczone Ameryki.

165569 2013 12 05 A. Wprowadzono zmianę uprawnionego przez wykreślenie wpisu: YORK Sp. z o.o., Bolechowo, Polska 630031910 i dokonanie wpisu: YORK PL SPÓŁKA Z OGRANICZONĄ ODPOWIEDZIALNOŚCIĄ SPÓŁKA KOMANDYTOWA, Bolechowo, Polska 630031910.

165909 2013 12 16 A. Wprowadzono zmianę nazwy uprawnionego przez wykreślenie wpisu: Alpharma, LLC, Bridgewater, Stany Zjednoczone Ameryki i dokonanie wpisu: ZOETIS PRODUCTS LLC, Bridgewater, Stany Zjednoczone Ameryki.

165909 2013 12 16 A. Wprowadzono zmianę siedziby uprawnionego przez wykreślenie wpisu: ZOETIS PRODUCTS, LLC, Bridgewater, Stany Zjednoczone Ameryki i dokonanie wpisu: ZOETIS PRODUCTS LLC, Madison, Stany Zjednoczone Ameryki.

165909 2013 12 16 A. Wprowadzono zmianę siedziby uprawnionego przez wykreślenie wpisu: ZOETIS PRODUCTS, LLC, Madison, Stany Zjednoczone Ameryki i dokonanie wpisu: ZOETIS PRODUCTS LLC, Florham Park, Stany Zjednoczone Ameryki.

166304 2013 12 04 A. Wprowadzono zmianę uprawnionego przez wykreślenie wpisu: „MAŁPKA” SPÓŁKA AKCYJNA, Poznań, Polska 331444670 i dokonanie wpisu: INTEGRIS SYSTEMY IT, Poznań, Polska 631067553.

166406 2013 12 03 A. Wprowadzono zmianę uprawnionego przez wykreślenie wpisu: „AFLOFARM – Fabryka Leków” Spółka z o.o., Ksawerów, Polska 472279864 i dokonanie wpisu: AFLOFARM Farmacja Polska Spółka z ograniczoną odpowiedzialnością, Pabianice, Polska 472871255.

167101 2013 12 09 A. Wprowadzono zmianę nazwy uprawnionego przez wykreślenie wpisu: POLSKIE JADŁO SPÓŁKA AKCYJNA, Kraków, Polska 351212109 i dokonanie wpisu: POLSKIE JADŁO SPÓŁKA AKCYJNA W UPADŁOŚCI LIKWIDACYJNEJ, Kraków, Polska 351212109.

167373 2013 12 13 A. Wprowadzono zmianę uprawnionego przez wykreślenie wpisu: 4Kids Entertainment, Inc., Nowy Jork, Stany Zjednoczone Ameryki i dokonanie wpisu: Vortextx Entertainment Ventures LLC, Los Angeles, Stany Zjednoczone Ameryki.

167502 2013 12 11 A. Wprowadzono zmianę uprawnionego przez wykreślenie wpisu: Cargil (Polska) Sp. z o.o., Warszawa, Polska 017285736 i dokonanie wpisu: Cargil Poland Sp. z o.o., Warszawa, Polska.

167793 2013 12 09 A. Wprowadzono zmianę uprawnionego przez wykreślenie wpisu: BIOGENED SPÓŁKA AKCYJNA, Łódź, Polska 472338733 i dokonanie wpisu: INSTYTUT BADAWCZO-ROZWOJOWY „BIOGENED” SPÓŁKA Z OGRANICZONĄ ODPOWIEDZIALNOŚCIĄ, Łódź, Polska 100332609.

168537 2013 12 16 A. Wprowadzono zmianę nazwy uprawnionego przez wykreślenie wpisu: Alpharma, LLC, Bridgewater, Stany Zjednoczone Ameryki i dokonanie wpisu: ZOETIS PRODUCTS LLC, Bridgewater, Stany Zjednoczone Ameryki.

166537 2013 12 16 A. Wprowadzono zmianę siedziby uprawnionego przez wykreślenie wpisu: ZOETIS PRODUCTS, LLC, Bridgewater, Stany Zjednoczone Ameryki i dokonanie wpisu: ZOETIS PRODUCTS LLC, Madison, Stany Zjednoczone Ameryki.

168537 2013 12 16 A. Wprowadzono zmianę siedziby uprawnionego przez wykreślenie wpisu: ZOETIS PRODUCTS, LLC, Madison, Stany Zjednoczone Ameryki i dokonanie wpisu: ZOETIS PRODUCTS LLC, Florham Park, Stany Zjednoczone Ameryki.

168598 2013 12 09 A. Wprowadzono zmianę uprawnionego przez wykreślenie wpisu: BIOGENED SPÓŁKA AKCYJNA, Łódź, Polska 472338733 i dokonanie wpisu: INSTYTUT BADAWCZO-ROZWOJOWY „BIOGENED” SPÓŁKA Z OGRANICZONĄ ODPOWIEDZIALNOŚCIĄ, Łódź, Polska 100332609.

168599 2013 12 09 A. Wprowadzono zmianę uprawnionego przez wykreślenie wpisu: BIOGENED SPÓŁKA AKCYJNA, Łódź, Polska 472338733 i dokonanie wpisu: INSTYTUT BADAWCZO-ROZWOJOWY „BIOGENED” SPÓŁKA Z OGRANICZONĄ ODPOWIEDZIALNOŚCIĄ, Łódź, Polska 100332609.

168600 2013 12 09 A. Wprowadzono zmianę uprawnionego przez wykreślenie wpisu: BIOGENED SPÓŁKA AKCYJNA, Łódź, Polska 472338733 i dokonanie wpisu: INSTYTUT BADAWCZO-ROZWOJOWY „BIOGENED” SPÓŁKA Z OGRANICZONĄ ODPOWIEDZIALNOŚCIĄ, Łódź, Polska 100332609.

168829 2013 12 09 A. Wprowadzono zmianę uprawnionego przez wykreślenie wpisu: GRUPA ANIMEX SPÓŁKA AKCYJNA, Morliny, Polska 811046431 i dokonanie wpisu: GRUPA ANIMEX SPÓŁKA AKCYJNA, Morliny, Polska 530978422.

168829 2013 12 09 A. Wprowadzono zmianę uprawnionego przez wykreślenie wpisu: GRUPA ANIMEX SPÓŁKA AKCYJNA, Morliny, Polska 530978422 i dokonanie wpisu: ANIMEX FOODS SPÓŁKA Z OGRANICZONĄ ODPOWIEDZIALNOŚCIĄ SPÓŁKA KOMANDYTOWO-AKCYJNA, Morliny, Polska 530978422.

168983 2013 12 13 A. Wprowadzono zmianę uprawnionego przez wykreślenie wpisu: Wielkopolska Wytwórnia Żywności „PROFI” Spółka z ograniczoną odpowiedzialnością S.K.A., Grabów n/Prosną, Polska 250406352 i dokonanie wpisu: BRAND MANAGEMENT PROFI SPÓŁKA Z OGRANICZONĄ ODPOWIEDZIALNOŚCIĄ SPÓŁKA KOMANDYTOWA, Grabów n/Prosną, Polska 301501924.

168984 2013 12 13 A. Wprowadzono zmianę uprawnionego przez wykreślenie wpisu: Wielkopolska Wytwórnia Żywności „PROFI” Spółka z ograniczoną odpowiedzialnością S.K.A., Grabów n/Prosną, Polska 250406352 i dokonanie wpisu: BRAND MANAGEMENT PROFI SPÓŁKA Z OGRANICZONĄ ODPOWIEDZIALNOŚCIĄ SPÓŁKA KOMANDYTOWA, Grabów n/Prosną, Polska 301501924.

169626 2013 12 17 A. Wprowadzono zmianę nazwy uprawnionego przez wykreślenie wpisu: Biuro Projektów i Realizacji Inwestycji SEPARATOR – ROBERTS & SCHAEFER Spółka z o.o. Gliwice, Polska 272072069 i dokonanie wpisu: BIURO PROJEKTÓW I REALIZACJI INWESTYCJI SEPARATOR SPÓŁKA Z OGRANICZONĄ ODPOWIEDZIALNOŚCIĄ, Gliwice, Polska 272072069.

169993 2013 12 13 A. Wprowadzono zmianę siedziby uprawnionego przez wykreślenie wpisu: Astellas Pharma Europe B.V., Leiderdorp, Holandia i dokonanie wpisu: Astellas Pharma Europe B.V., Leiderdorp, Holandia.

170535 2013 12 11 A. Wprowadzono zmianę uprawnionego przez wykreślenie wpisu: Cargil (Polska) Sp. z o.o., Warszawa, Polska 017285736 i dokonanie wpisu: Cargil Poland Sp. z o.o., Warszawa, Polska.

170705 2013 12 16 A. Wprowadzono zmianę uprawnionego przez wykreślenie wpisu: AZET INWESTYCJE SPÓŁKA Z OGRANICZONĄ ODPOWIEDZIALNOŚCIĄ SPÓŁKA KOMANDYTOWA, Warszawa, Polska i dokonanie wpisu: „ROYAL COLLECTION” ROSA ANDRZEJ, Warszawa, Polska.

170731 2013 12 10 A. Wprowadzono zmianę nazwy uprawnionego przez wykreślenie wpisu: EKO Sp. z o.o., Wrocław, Polska 930775675 i dokonanie wpisu: LEDI SPÓŁKA Z OGRANICZONĄ ODPOWIEDZIALNOŚCIĄ, Wrocław, Polska 930775675.

170785 2013 12 09 A. Wprowadzono zmianę uprawnionego przez wykreślenie wpisu: BIOGENED SPÓŁKA AKCYJNA, Łódź, Polska 472338733 i dokonanie wpisu: INSTYTUT BADAWCZO-ROZWOJOWY „BIOGENED” SPÓŁKA Z OGRANICZONĄ ODPOWIEDZIALNOŚCIĄ, Łódź, Polska 100332609.

170786 2013 12 09 A. Wprowadzono zmianę uprawnionego przez wykreślenie wpisu: BIOGENED SPÓŁKA AKCYJNA, Łódź, Polska 472338733 i dokonanie wpisu: INSTYTUT BADAWCZO-ROZWOJOWY „BIOGENED” SPÓŁKA Z OGRANICZONĄ ODPOWIEDZIALNOŚCIĄ, Łódź, Polska 100332609.

171453 2013 12 02 A. Wprowadzono zmianę uprawnionego przez wykreślenie wpisu: LIBET S.A., WROCŁAW, Polska 930921556 i dokonanie wpisu: Libet Spółka z ograniczoną odpowiedzialnością, Wrocław, Polska.

171453 2013 12 02 A. Wprowadzono zmianę uprawnionego przez wykreślenie wpisu: Libet Spółka z ograniczoną odpowiedzialnością, Wrocław, Polska i dokonanie wpisu: LIBET SPÓŁKA AKCYJNA, Wrocław, Polska 141349437.

171455 2013 12 02 A. Wprowadzono zmianę uprawnionego przez wykreślenie wpisu: LIBET S.A., WROCŁAW, Polska 930921556 i dokonanie wpisu: Libet Spółka z ograniczoną odpowiedzialnością, Wrocław, Polska.

171455 2013 12 02 A. Wprowadzono zmianę uprawnionego przez wykreślenie wpisu: Libet Spółka z ograniczoną odpowiedzialnością, Wrocław, Polska i dokonanie wpisu: LIBET SPÓŁKA AKCYJNA, Wrocław, Polska 141349437.

171455 2013 12 02 A. Wprowadzono zmianę uprawnionego przez wykreślenie wpisu: LIBET S.A., WROCŁAW, Polska 930921556

i dokonanie wpisu: Libet Spółka z ograniczoną odpowiedzialnością, Wrocław, Polska.

171456 2013 12 02 A. Wprowadzono zmianę uprawnionego przez wykreślenie wpisu: Libet Spółka z ograniczoną odpowiedzialnością, Wrocław, Polska i dokonanie wpisu: LIBET SPÓŁKA AKCYJNA, Wrocław, Polska 141349437.

171547 2013 12 02 A. Wprowadzono zmianę uprawnionego przez wykreślenie wpisu: LIBET S.A., WROCŁAW, Polska 930921556 i dokonanie wpisu: Libet Spółka z ograniczoną odpowiedzialnością, Wrocław, Polska.

171457 2013 12 02 A. Wprowadzono zmianę uprawnionego przez wykreślenie wpisu: Libet Spółka z ograniczoną odpowiedzialnością, Wrocław, Polska i dokonanie wpisu: LIBET SPÓŁKA AKCYJNA, Wrocław, Polska 141349437.

171459 2013 12 02 A. Wprowadzono zmianę uprawnionego przez wykreślenie wpisu: LIBET S.A., WROCŁAW, Polska 930921556 i dokonanie wpisu: Libet Spółka z ograniczoną odpowiedzialnością, Wrocław, Polska.

171459 2013 12 02 A. Wprowadzono zmianę uprawnionego przez wykreślenie wpisu: Libet Spółka z ograniczoną odpowiedzialnością, Wrocław, Polska i dokonanie wpisu: LIBET SPÓŁKA AKCYJNA, Wrocław, Polska 141349437.

171460 2013 12 02 A. Wprowadzono zmianę uprawnionego przez wykreślenie wpisu: LIBET S.A., WROCŁAW, Polska 930921556 i dokonanie wpisu: Libet Spółka z ograniczoną odpowiedzialnością, Wrocław, Polska.

171460 2013 12 02 A. Wprowadzono zmianę uprawnionego przez wykreślenie wpisu: Libet Spółka z ograniczoną odpowiedzialnością, Wrocław, Polska i dokonanie wpisu: LIBET SPÓŁKA AKCYJNA, Wrocław, Polska 141349437.

171461 2013 12 02 A. Wprowadzono zmianę uprawnionego przez wykreślenie wpisu: LIBET S.A., WROCŁAW, Polska 930921556 i dokonanie wpisu: Libet Spółka z ograniczoną odpowiedzialnością, Wrocław, Polska.

171461 2013 12 02 A. Wprowadzono zmianę uprawnionego przez wykreślenie wpisu: Libet Spółka z ograniczoną odpowiedzialnością, Wrocław, Polska i dokonanie wpisu: LIBET SPÓŁKA AKCYJNA, Wrocław, Polska 141349437.

171462 2013 12 02 A. Wprowadzono zmianę uprawnionego przez wykreślenie wpisu: LIBET S.A., WROCŁAW, Polska 930921556 i dokonanie wpisu: Libet Spółka z ograniczoną odpowiedzialnością, Wrocław, Polska.

171462 2013 12 02 A. Wprowadzono zmianę uprawnionego przez wykreślenie wpisu: Libet Spółka z ograniczoną odpowiedzialnością, Wrocław, Polska i dokonanie wpisu: LIBET SPÓŁKA AKCYJNA, Wrocław, Polska 141349437.

171464 2013 12 02 A. Wprowadzono zmianę uprawnionego przez wykreślenie wpisu: LIBET S.A., WROCŁAW, Polska 930921556 i dokonanie wpisu: Libet Spółka z ograniczoną odpowiedzialnością, Wrocław, Polska.

171464 2013 12 02 A. Wprowadzono zmianę uprawnionego przez wykreślenie wpisu: Libet Spółka z ograniczoną odpowiedzialnością, Wrocław, Polska i dokonanie wpisu: LIBET SPÓŁKA AKCYJNA, WROCŁAW, Polska 141349437.

171616 2013 12 17 A. Wprowadzono zmianę uprawnionego przez wykreślenie wpisu: Maria Luberda, Maków Podhalański, Polska i dokonanie wpisu: „BLACH-DOM” SPÓŁKA Z OGRANICZONĄ ODPOWIEDZIALNOŚCIĄ, Białka, Polska 070476604.

171979 2013 12 09 A. Wprowadzono zmianę uprawnionego przez wykreślenie wpisu: BIOGENED SPÓŁKA AKCYJNA, Łódź, Polska 472338733 i dokonanie wpisu: INSTYTUT BADAWCZO-ROZWOJOWY „BIOGENED” SPÓŁKA Z OGRANICZONĄ ODPOWIEDZIALNOŚCIĄ, Łódź, Polska 100332609.

172079 2013 12 09 A. Wprowadzono zmianę uprawnionego przez wykreślenie wpisu: BIOGENED SPÓŁKA AKCYJNA, Łódź, Polska 472338733 i dokonanie wpisu: INSTYTUT BADAWCZO-ROZWOJOWY „BIOGENED” SPÓŁKA Z OGRANICZONĄ ODPOWIEDZIALNOŚCIĄ, Łódź, Polska 100332609.

173252 2013 12 11 A. Wprowadzono zmianę uprawnionego przez wykreślenie wpisu: ATLANTIC Spółka z o.o., Warszawa, Polska 011613524 i dokonanie wpisu: ATLANTIC SPÓŁKA AKCYJNA, Warszawa, Polska.

174537 2013 12 11 A. Wprowadzono zmianę uprawnionego przez wykreślenie wpisu: Cargil (Polska) Sp. z o.o., Warszawa, Polska 017285736 i dokonanie wpisu: Cargil Poland Sp. z o.o., Warszawa, Polska.

174592 2013 12 23 d. Dokonano wpisu: „Na podstawie decyzji Zakładu Ubezpieczeń Społecznych II Oddziału w Poznaniu, Inspektoratu we Wrześni nr 540900/DR/411/0/112/2011 z dnia 22 marca 2011 r. Naczelnik Urzędu Skarbowego Poznań-Wilda w dniu 27 lutego 2012 r. pod nr 11/12 dokonał wpisu zastawu skarbowego na prawie ochronnym na znak towarowy R. 174592”.

174733 2013 12 16 A. Wprowadzono zmianę uprawnionego przez wykreślenie wpisu: GRUPA ALLEGRO SPÓŁKA Z OGRANICZONĄ ODPOWIEDZIALNOŚCIĄ, Poznań, Polska i dokonanie wpisu: MIH PayU B.V., Hoofddorp, Holandia.

174734 2013 12 16 A. Wprowadzono zmianę uprawnionego przez wykreślenie wpisu: GRUPA ALLEGRO SPÓŁKA Z OGRANICZONĄ ODPOWIEDZIALNOŚCIĄ, Poznań, Polska i dokonanie wpisu: MIH PayU B.V., Hoofddorp, Holandia.

174825 2013 12 17 A. Wprowadzono zmianę uprawnionego przez wykreślenie wpisu: CENTRALNY OŚRODEK BADAWCZO-ROZWOJOWY PRZEMYSŁU IZOLACJI BUDOWLANEJ W KATOWICACH, Katowice, Polska i dokonanie wpisu: INSTYTUT MECHANIZACJI BUDOWNICTWA I GÓRNICTWA SKALNEGO, Warszawa, Polska 000057773.

174874 2013 12 16 A. Wprowadzono zmianę siedziby uprawnionego przez wykreślenie wpisu: BI-ES POLSKA SPÓŁKA Z OGRANICZONĄ ODPOWIEDZIALNOŚCIĄ, Kamień Duży, Polska i dokonanie wpisu: BI-ES POLSKA SPÓŁKA Z OGRANICZONĄ ODPOWIEDZIALNOŚCIĄ, Warszawa, Polska.

174874 2013 12 16 A. Wprowadzono zmianę nazwy uprawnionego przez wykreślenie wpisu: BI-ES POLSKA SPÓŁKA Z OGRANICZONĄ ODPOWIEDZIALNOŚCIĄ, Warszawa, Polska i dokonanie wpisu: URODA POLSKA SPÓŁKA Z OGRANICZONĄ ODPOWIEDZIALNOŚCIĄ, Warszawa, Polska.

175111 2013 12 11 A. Wprowadzono zmianę nazwy uprawnionego przez wykreślenie wpisu: „KDC” Spółka z o.o., Przeźmierowo, Polska 639852493 i dokonanie wpisu: „KDC POMORZANKA” Spółka z o.o., Przeźmierowo, Polska 639852493.

175112 2013 12 11 A. Wprowadzono zmianę nazwy uprawnionego przez wykreślenie wpisu: „KDC” Spółka z o.o., Przeźmierowo, Polska 639852493 i dokonanie wpisu: „KDC POMORZANKA” Spółka z o.o., Przeźmierowo, Polska 639852493.

175295 2013 12 19 A. Wprowadzono zmianę uprawnionego przez wykreślenie wpisu: TYMBARK - GMW Sp. z o.o.Sp.k., Tymbark, Polska 490540969 i dokonanie wpisu: TYMBARK – MWS SPÓŁKA Z OGRANICZONĄ ODPOWIEDZIALNOŚCIĄ SPÓŁKA KOMANDYTOWO - AKCYJNA, Tymbark, Polska 490540969.

175356 2013 12 16 A. Wprowadzono zmianę uprawnionego przez wykreślenie wpisu: FARMEN S.p.A., Settimo Torinese, Włochy i dokonanie wpisu: FARMEN INTERNATIONAL COSMETICS DISTRIBUTION S.P.A., Settimo Torinese, Włochy.

175543 2013 12 10 A. Wprowadzono zmianę nazwy uprawnionego przez wykreślenie wpisu: OPTIMAT Piotr Hołubek, Warszawa, Polska 011210950 i dokonanie wpisu: Piotr Hołubek, Warszawa, Polska.

175669 2013 12 11 A. Wprowadzono zmianę uprawnionego przez wykreślenie wpisu: Cargil (Polska) Sp. z o.o., Warszawa, Polska 017285736 i dokonanie wpisu: Cargil Poland Sp. z o.o., Warszawa, Polska.

175788 2013 12 16 A. Wprowadzono zmianę siedziby uprawnionego przez wykreślenie wpisu: Glaxo Group Limited, Greenford, Wielka Brytania i dokonanie wpisu: Glaxo Group Limited, Brentford, Wielka Brytania.

175828 2013 12 27 A. Wprowadzono zmianę uprawnionego przez wykreślenie wpisu: AngloBudS.C.ChristopherJohn,KonradPiorunek, Żółtwin k/ Podkowy Leśnej, Polska 016155799 i dokonanie wpisu: „ANGLOBUD-CH.JOHN, K.PIORUNEK” SPÓŁKA JAWNA, Żółtwin, Polska 016155799.

175974 2013 12 11 A. Wprowadzono zmianę siedziby uprawnionego przez wykreślenie wpisu: „VIVE – Textile Recycling” Spółka z ograniczoną odpowiedzialnością, Górki Szczukowskie k/Kielc, Polska 290508529 i dokonanie wpisu: „VIVE – Textile Recycling” Spółka z ograniczoną odpowiedzialnością, Kielce, Polska.

176034 2013 12 03 A. Wprowadzono zmianę uprawnionego przez wykreślenie wpisu: BIOGENED SPÓŁKA AKCYJNA, Łódź, Polska 472338733 i dokonanie wpisu: INSTYTUT BADAWCZO-ROZWOJOWY „BIOGENED” SPÓŁKA Z OGRANICZONĄ ODPOWIEDZIALNOŚCIĄ, Łódź, Polska 100332609.

176141 2013 12 11 A. Wprowadzono zmianę nazwy uprawnionego przez wykreślenie wpisu: Polifarb Cieszyn – Wrocław S.A. z siedzibą we Wrocławiu, Wrocław, Polska 070409810 i dokonanie wpisu: PPG POLIFARB CIESZYN SPÓŁKA AKCYJNA, Cieszyn, Polska.

176150 2013 12 11 A. Wprowadzono zmianę nazwy uprawnionego przez wykreślenie wpisu: Polifarb Cieszyn – Wrocław S.A. z siedzibą we Wrocławiu, Wrocław, Polska 070409810 i dokonanie wpisu: PPG POLIFARB CIESZYN SPÓŁKA AKCYJNA, Cieszyn, Polska.

176896 2013 12 17 A. Wprowadzono zmianę 7 uprawnionego przez wykreślenie wpisu: SAT-MASTER Sp. z o.o., Poznań, Polska 634578395 i dokonanie wpisu: „COMSAT INTERNATIONAL” SPÓŁKA Z OGRANICZONĄ ODPOWIEDZIALNOŚCIĄ, Poznań, Polska 634586845.

177186 2013 12 17 A. Wprowadzono zmianę uprawnionego przez wykreślenie wpisu: “CHILLI PIZZA” S.C. Piotr Przemysław Jańczak, Mirosław Koszko, Krzysztof Kiszko, Białystok, Polska 052205078 i dokonanie wpisu: MIROSŁAW KISZKO, Białystok, Polska 050101966 MRZYSZTOF KISZKO, Białystok, Polska 200278580.

177535 2013 12 22 A. Wprowadzono zmianę nazwy i siedziby uprawnionego przez wykreślenie wpisu: Playboy Enterprises, Inc. (Illinois Corporation), Chicago, Stany Zjednoczone Ameryki i dokonanie wpisu: Playboy Enterprises International, Inc., Beverly Hills, Stany Zjednoczone Ameryki.

177536 2013 12 22 A. Wprowadzono zmianę nazwy i siedziby uprawnionego przez wykreślenie wpisu: Playboy Enterprises, Inc. (Illinois Corporation), Chicago, Stany Zjednoczone Ameryki i dokonanie wpisu: Playboy Enterprises International, Inc., Beverly Hills, Stany Zjednoczone Ameryki.

177826 2013 12 10 A. Wprowadzono zmianę siedziby uprawnionego przez wykreślenie wpisu: Centrum Powłok Preaplikowanych KONWERT Sp. z o.o., Sosnowiec, Polska 277846647 i dokonanie wpisu: CENTRUM POWŁOK PREAPLIKOWANYCH KONWERT SPÓŁKA Z OGRANICZONĄ ODPOWIEDZIALNOŚCIĄ, Kaniów, Polska 277846647.

178192 2013 12 19 A. Wprowadzono zmianę uprawnionego przez wykreślenie wpisu: PERŁA-BROWARY LUIBELSKIE SPÓŁKA AKCYJNA, Lublin, Polska 430128566 i dokonanie wpisu: DELRAY TRADING SERVICES INC., Road Town, Brytyjskie Wyspy Dziewicze.

178395 2013 12 10 A. Wprowadzono zmianę siedziby uprawnionego przez wykreślenie wpisu: Centrum Powłok Preaplikowanych KONWERT Sp. z o.o., Sosnowiec, Polska 277846647 i doko-

nianie wpisu: CENTRUM POWŁOK PREAPLIKOWANYCH KONWERT SPÓŁKA Z OGRANICZONĄ ODPOWIEDZIALNOŚCIĄ, Kaniów, Polska 277846647.

178397 2013 12 20 F. Dokonano wpisu: „W dniu 12 listopada 2013 r. do Urzędu Patentowego RP wpłynął wniosek o dokonanie w rejestrze wpisu informacji o zajęciu prawa ochronnego na przedmiotowy znak towarowy (sygn. IX KM 2315/13)”.

178442 2013 12 10 A. Wprowadzono zmianę uprawnionego przez wykreślenie wpisu: Zakłady Mechaniczne „RUFUS” Sp. z o.o., Dębica, Polska 691794074 i dokonanie wpisu: ZAKŁADY MECHANICZNE RUFUS GRZEGORZ WILK I WSPÓLNICY SPÓŁKA JAWNA, Dębica, Polska 691794074.

178604 2013 12 11 A. Wprowadzono zmianę uprawnionego przez wykreślenie wpisu: CARGIL (POLSKA) Spółka z o.o., Warszawa, Polska 017285736 i dokonanie wpisu: CARGIL Poland Spółka z o.o., Warszawa, Polska.

178691 2013 12 17 A. Wprowadzono zmianę nazwy i siedziby uprawnionego przez wykreślenie wpisu: Zakłady Uboju i Przetwórstwa Mięsa „H.A.M.” Cichoń i Wspólnicy Spółka Jawna, Ożarówce, Polska 271179500 i dokonanie wpisu: ZAKŁADY MIĘSNE „H.A.M.” CICHONI I WSPÓLNICY SPÓŁKA JAWNA, Radzionków, Polska 271179500.

178916 2013 12 11 A. Wprowadzono zmianę uprawnionego przez wykreślenie wpisu: MRW Michał Rejent, Warszawa, Polska 010868736 i dokonanie wpisu: SUPERIORMICHAŁ REJENT, Warszawa, Polska.

178947 2013 12 16 A. Wprowadzono zmianę uprawnionego przez wykreślenie wpisu: TUDORAB, Nol, Szwecja i dokonanie wpisu: Exide Technologies Aktiebolag, Kungälv, Szwecja.

179222 2013 12 20 A. Wprowadzono zmianę uprawnionego przez wykreślenie wpisu: „FoodCare spółka z ograniczoną odpowiedzialnością” Spółka komandytowa, Zabierzów, Polska 120881192 i dokonanie wpisu: TOP BRAND SPÓŁKA Z OGRANICZONĄ ODPOWIEDZIALNOŚCIĄ, Zabierzów, Polska.

179222 2013 12 20 F. Dokonano wpisu: „W dniu 12 listopada 2013 r. do Urzędu Patentowego RP wpłynął wniosek o dokonanie w rejestrze wpisu informacji o zajęciu prawa ochronnego na przedmiotowy znak towarowy (sygn. IX KM 2315/13)”.

179899 2013 12 17 A. Wprowadzono zmianę siedziby uprawnionego przez wykreślenie wpisu: HOOP POLSKA SPÓŁKA Z OGRANICZONĄ ODPOWIEDZIALNOŚCIĄ, Warszawa, Polska 140765027 i dokonanie wpisu: HOOP POLSKA SPÓŁKA Z OGRANICZONĄ ODPOWIEDZIALNOŚCIĄ, Kutno, Polska 140765027.

179907 2013 12 17 A. Wprowadzono zmianę siedziby uprawnionego przez wykreślenie wpisu: HOOP POLSKA SPÓŁKA Z OGRANICZONĄ ODPOWIEDZIALNOŚCIĄ, Warszawa, Polska 140765027 i dokonanie wpisu: HOOP POLSKA SPÓŁKA Z OGRANICZONĄ ODPOWIEDZIALNOŚCIĄ, Kutno, Polska 140765027.

180124 2013 12 27 A. Wprowadzono zmianę nazwy uprawnionego przez wykreślenie wpisu: AN.KA Dystrybucja Sp. z o.o., Warszawa, Polska 010489016 i dokonanie wpisu: AN.KA WINES SPÓŁKA Z OGRANICZONĄ ODPOWIEDZIALNOŚCIĄ, Warszawa, Polska 010489016.

180272 2013 12 11 A. Wprowadzono zmianę uprawnionego przez wykreślenie wpisu: FH MODESTO Dariusz Słowak, Kraków, Polska 350549137 i dokonanie wpisu: AGENCJA HANDLOWA „MARTEX” WITOLD SIURNIK, STARA BŁOTNICA, Polska.

180273 2013 12 11 A. Wprowadzono zmianę uprawnionego przez wykreślenie wpisu: FH MODESTO Dariusz Słowak, Kraków, Polska 350549137 i dokonanie wpisu: AGENCJA HANDLOWA „MARTEX” WITOLD SIURNIK, STARA BŁOTNICA, Polska.

180997 2013 12 11 A. Wprowadzono zmianę uprawnionego przez wykreślenie wpisu: Nałęczów Zdrój Spółka z o.o., Nałęczów,

Polska 431163464 i dokonanie wpisu: ZL NAŁĘCZÓW ZDRÓJ SPÓŁKA Z OGRANICZONĄ ODPOWIEDZIALNOŚCIĄ SPÓŁKA KOMANDYTOWO-AKCYJNA, NAŁĘCZÓW, Polska.

181153 2013 12 04 A. Wprowadzono zmianę nazwy uprawnionego przez wykreślenie wpisu: NetSprint.pl Spółka z o.o., Warszawa, Polska 016271459 i dokonanie wpisu: NETSPRINT SPÓŁKA Z OGRANICZONĄ ODPOWIEDZIALNOŚCIĄ, Warszawa, Polska 016271459.

181154 2013 12 04 A. Wprowadzono zmianę nazwy uprawnionego przez wykreślenie wpisu: NetSprint.pl Spółka z o.o., Warszawa, Polska 016271459 i dokonanie wpisu: NETSPRINT SPÓŁKA Z OGRANICZONĄ ODPOWIEDZIALNOŚCIĄ, Warszawa, Polska 016271459.

181848 2013 12 02 A. Wprowadzono zmianę siedziby uprawnionego przez wykreślenie wpisu: EURO-ZOO Sp. z o.o., Warszawa, Polska i dokonanie wpisu: EURO-ZOO Sp. z o.o., Marki, Polska.

181848 2013 12 02 A. Wprowadzono zmianę uprawnionego przez wykreślenie wpisu: EURO-ZOO Sp. z o.o., Marki, Polska i dokonanie wpisu: Invest Plus Spółka z ograniczoną odpowiedzialnością, Warszawa, Polska 01723837.

182141 2013 12 11 A. Wprowadzono zmianę uprawnionego przez wykreślenie wpisu: ABC – CZEPCZYŃSKI Transport Międzynarodowy i Spedycja Artur Czepczyński, Zatom Nowy, Polska 210446302 i dokonanie wpisu: ABC-CZEPCZYŃSKI SPÓŁKA Z OGRANICZONĄ ODPOWIEDZIALNOŚCIĄ SPÓŁKA KOMANDYTOWA, Międzyczód, Polska.

182611 2013 12 20 F. Dokonano wpisu: „W dniu 12 listopada 2013 r. do Urzędu Patentowego RP wpłynął wniosek o dokonanie w rejestrze wpisu informacji o zajęciu prawa ochronnego na przedmiotowy znak towarowy (sygn. IX KM 2315/13)”.

182776 2013 12 19 A. Wprowadzono zmianę uprawnionego przez wykreślenie wpisu: Firma Handlowo-Usługowa „AUTO-BOSS”, Andrzej Karwala, Bielsko-Biała, Polska 070035633 i dokonanie wpisu: „AUTO-BOSS SPÓŁKA Z OGRANICZONĄ ODPOWIEDZIALNOŚCIĄ SPÓŁKA KOMANDYTOWA”, Bielsko-Biała, Polska 242737820.

183341 2013 12 05 A. Wprowadzono zmianę uprawnionego przez wykreślenie wpisu: „MIRO” Sp. z o.o., Leszno, Polska 411039248 i dokonanie wpisu: „MIRO” SPÓŁKA Z OGRANICZONĄ ODPOWIEDZIALNOŚCIĄ, Warszawa, Polska 411039248.

183717 2013 12 13 A. Wprowadzono zmianę siedziby uprawnionego przez wykreślenie wpisu: NOWEX Nowacki Arkadiusz, Wrocław, Polska i dokonanie wpisu: NOWEX Nowacki Arkadiusz, Bielany Wrocławskie, Polska.

183717 2013 12 13 A. Wprowadzono zmianę uprawnionego przez wykreślenie wpisu: NOWEX Nowacki Arkadiusz, Bielany Wrocławskie, Polska i dokonanie wpisu: SONKO SPÓŁKA Z OGRANICZONĄ ODPOWIEDZIALNOŚCIĄ, Bielany Wrocławskie, Polska.

183915 2013 12 02 A. Wprowadzono zmianę uprawnionego przez wykreślenie wpisu: British American Tobacco Group Polska Spółka Akcyjna, Jawornik, Polska 001379059 i dokonanie wpisu: British American Tobacco Polska Spółka z ograniczoną odpowiedzialnością, Warszawa, Polska 141817884.

183992 2013 12 11 A. Wprowadzono zmianę uprawnionego przez wykreślenie wpisu: Nałęczów Zdrój Spółka z o.o., Nałęczów, Polska 431163464 i dokonanie wpisu: ZL NAŁĘCZÓW ZDRÓJ SPÓŁKA Z OGRANICZONĄ ODPOWIEDZIALNOŚCIĄ SPÓŁKA KOMANDYTOWO-AKCYJNA, NAŁĘCZÓW, Polska.

184112 2013 12 11 A. Wprowadzono zmianę uprawnionego przez wykreślenie wpisu: CARGIL (POLSKA) Spółka z o.o., Warszawa, Polska 017285736 i dokonanie wpisu: CARGIL Poland Spółka z o.o., Warszawa, Polska.

184255 2013 12 02 A. Wprowadzono zmianę uprawnionego przez wykreślenie wpisu: MDDP Michalik Dłuska Dziedzic i Part-

nerzy Spółka Doradztwa Podatkowego Spółka z o.o., Warszawa, Polska 015699764 i dokonanie wpisu: MDDP Spółka z ograniczoną odpowiedzialnością i Wspólnicy spółka komandytowa, Warszawa, Polska.

184805 2013 12 20 F. Dokonano wpisu: „W dniu 12 listopada 2013 r. do Urzędu Patentowego RP wpłynął wniosek o dokonanie w rejestrze wpisu informacji o zajęciu prawa ochronnego na przedmiotowy znak towarowy (sygn. IX KM 2315/13)”.

184994 2013 12 23 F. Dokonano wpisu: „Naczelnik Pierwszego Urzędu Skarbowego w Gliwicach dokonał zajęcia prawa ochronnego na przedmiotowy znak towarowy, zgodnie z zawiadomieniem o zajęciu o numerze EA/721/1006509/2012/VI, Cz. Nr 1006509 z dnia 23.11.2012 r. nadesłanym do Urzędu Patentowego w dniu 03.12.2012 r.”.

185924 2013 12 04 A. Wprowadzono zmianę uprawnionego przez wykreślenie wpisu: „SPIN SPÓŁKA JAWNA LICKA-BEINKOFER, SUPRUM, MATUSZAK”, Będzin, Polska 276276685 i dokonanie wpisu: PRO-MODA MONIKA NALEPA, Janów Lubelski, Polska 060558340.

186545 2013 12 03 A. Wprowadzono zmianę uprawnionego przez wykreślenie wpisu: BIOGENED Spółka Akcyjna, Łódź, Polska 472338733 i dokonanie wpisu: INSTYTUT BADAWCZO-ROZWOJOWY „BIOGENED” SPÓŁKA Z OGRANICZONĄ ODPOWIEDZIALNOŚCIĄ, Łódź, Polska 100332609.

186721 2013 12 27 A. Wprowadzono zmianę uprawnionego przez wykreślenie wpisu: AngloBud S.C. Christopher John, Konrad Piorunek, Żółwin, Polska 016155799 i dokonanie wpisu: „ANGLOBUD-CH.JOHN,K.PIORUNEK” SPÓŁKA JAWNA, Żółwin, Polska 016155799.

186765 2013 12 13 A. Wprowadzono zmianę siedziby uprawnionego przez wykreślenie wpisu: Astellas Pharma Europe B.V., Leiderdorp, Holandia i dokonanie wpisu: Astellas Pharma Europe B.V., Leiden, Holandia.

187296 2013 12 09 A. Wprowadzono zmianę uprawnionego przez wykreślenie wpisu: „DEGA” Zakład Pracy Chronionej Spółka z o.o., Karnieszewice, Polska 330071622 i dokonanie wpisu: DEGA ZAKŁAD PRACY CHRONIONEJ SPÓŁKA AKCYJNA, Karnieszewice, Polska 330071622.

187296 2013 12 09 A. Wprowadzono zmianę nazwy uprawnionego przez wykreślenie wpisu: DEGA ZAKŁAD PRACY CHRONIONEJ SPÓŁKA AKCYJNA, Karnieszewice, Polska 330071622 i dokonanie wpisu: DEGA SPÓŁKA AKCYJNA, Karnieszewice, Polska 330071622.

187428 2013 12 12 A. Wprowadzono zmianę uprawnionego przez wykreślenie wpisu: YORK CENTRUM Anna Zwolińska, Warszawa, Polska 015311257 i dokonanie wpisu: AMAZE SPÓŁKA Z OGRANICZONĄ ODPOWIEDZIALNOŚCIĄ, Piaseczno, Polska 141926610.

188122 2013 12 10 A. Wprowadzono zmianę uprawnionego przez wykreślenie wpisu: Atlantic Spółka z o.o., Warszawa, Polska 011613524 i dokonanie wpisu: ATLANTIC SPÓŁKA AKCYJNA, Warszawa, Polska 011613524.

188249 2013 12 03 F. Dokonano wpisu: „W dniu 25 października 2013 r. do Urzędu Patentowego RP wpłynął wniosek o dokonanie w rejestrze wpisu informacji o zajęciu prawa ochronnego na przedmiotowy znak towarowy (Sygn. post.egz. nr KM 918/13)”.

188896 2013 12 12 A. Wprowadzono zmianę nazwy uprawnionego przez wykreślenie wpisu: „Kanlux” Spółka z ograniczoną odpowiedzialnością, Radzionków, Polska 003483855 i dokonanie wpisu: KANIA PRIVATE EQUITY SPÓŁKA Z OGRANICZONĄ ODPOWIEDZIALNOŚCIĄ, Radzionków, Polska 003483855.

188896 2013 12 12 A. Wprowadzono zmianę uprawnionego przez wykreślenie wpisu: KANIA PRIVATE EQUITY SPÓŁKA Z OGRANICZONĄ ODPOWIEDZIALNOŚCIĄ, Radzionków, Polska 003483855 i dokonanie wpisu: KPE INTERNATIONAL HOLDING LIMITED, Nikozja, Cypr.

188896 2013 12 12 A. Wprowadzono zmianę uprawnionego przez wykreślenie wpisu: KPE INTERNATIONAL HOLDING LIMITED, Nikozja, Cypr i dokonanie wpisu: SPOKEY SPÓŁKA Z OGRANICZONĄ ODPOWIEDZIALNOŚCIĄ, Katowice, Polska 471323630.

189929 2013 12 17 A. Wprowadzono zmianę uprawnionego przez wykreślenie wpisu: „KOSPAN” Marek Kapała Spółka Jawna, Ciasna, Polska 150554966 i dokonanie wpisu: KOSPAN SPÓŁKA Z OGRANICZONĄ ODPOWIEDZIALNOŚCIĄ SPÓŁKA KOMANDYTOWA, Ciasna, Polska 150554966.

189972 2013 12 04 A. Wprowadzono zmianę nazwy uprawnionego przez wykreślenie wpisu: Opolskie Przedsiębiorstwo Innowacyjno – Wdrożeniowe „OPIW” Spółka z o.o., Opole, Polska 008024922 i dokonanie wpisu: Opolskie Przedsiębiorstwo Innowacyjno – Wdrożeniowe „OPIW” Spółka z ograniczoną odpowiedzialnością w upadłości likwidacyjnej, Opole, Polska 008024922,

189972 2013 12 04 A. Wprowadzono zmianę nazwy uprawnionego przez wykreślenie wpisu: Opolskie Przedsiębiorstwo Innowacyjno – Wdrożeniowe „OPIW” Spółka z ograniczoną odpowiedzialnością w upadłości likwidacyjnej, Opole, Polska 008024922 i dokonanie wpisu: Stanisława Ligas, Chrzęstowice, Polska Kazimierz Ligas, Chrzęstowice, Polska.

190503 2013 12 04 A. Wprowadzono zmianę uprawnionego przez wykreślenie wpisu: Towaristwo z Obmieżnoju Widpowidaln-stju „Technokom”, Charków, Ukraina i dokonanie wpisu: SOCIÉTÉ DES PRODUITS NESTLÉ S.A., Vevey, Szwajcaria.

190733 2013 12 17 A. Wprowadzono zmianę uprawnionego przez wykreślenie wpisu: Przedsiębiorstwo Robót Inżynieryjno-Drogowych „Krężel” Spółka z o.o., Kobylnica, Polska 771501529 i dokonanie wpisu: „KRĘŻEL-TRANSPORT” SPÓŁKA Z OGRANICZONĄ ODPOWIEDZIALNOŚCIĄ, Kobylnica, Polska 220500169.

190822 2013 12 17 A. Wprowadzono zmianę uprawnionego przez wykreślenie wpisu: „KOSPAN” Marek Kapała Spółka Jawna, Ciasna, Polska 150554966 i dokonanie wpisu: KOSPAN SPÓŁKA Z OGRANICZONĄ ODPOWIEDZIALNOŚCIĄ SPÓŁKA KOMANDYTOWA, Ciasna, Polska 150554966.

191421 2013 12 09 A. Wprowadzono zmianę uprawnionego przez wykreślenie wpisu: Firma Handlowo-Uslugowa „SEKPOL” Jan Kowal, Gręboszów, Polska 850104129 i dokonanie wpisu: SEKPOL JAN KOWAL SPÓŁKA JAWNA, Gręboszów, Polska 121381296.

192915 2013 12 02 A. Wprowadzono zmianę nazwy uprawnionego przez wykreślenie wpisu: Wydawnictwo W.A.B. Spółka z o.o., Warszawa, Polska 011982807 i dokonanie wpisu: Grupa Wydawnicza Foksal Spółka z ograniczoną odpowiedzialnością, Warszawa, Polska 011982807.

193357 2013 12 10 A. Wprowadzono zmianę nazwy uprawnionego przez wykreślenie wpisu: EKO Spółka z o.o., Wrocław, Polska 930775675 i dokonanie wpisu: LEDI SPÓŁKA Z OGRANICZONĄ ODPOWIEDZIALNOŚCIĄ, Wrocław, Polska 930775675.

193358 2013 12 10 A. Wprowadzono zmianę nazwy uprawnionego przez wykreślenie wpisu: EKO Spółka z o.o., Wrocław, Polska 930775675 i dokonanie wpisu: LEDI SPÓŁKA Z OGRANICZONĄ ODPOWIEDZIALNOŚCIĄ, Wrocław, Polska 930775675.

193919 2013 12 03 F. Dokonano wpisu: „W dniu 14 października 2013 r. do Urzędu Patentowego RP wpłynął wniosek o dokonanie w rejestrze wpisu informacji o zajęciu prawa ochronnego na przedmiotowy znak towarowy (Sygn. post.egz. nr KM 1317/13)”.

194606 2013 12 02 A. Wprowadzono zmianę uprawnionego przez wykreślenie wpisu: „CENTRUM WINA – DYSTRYBUCJA” SPÓŁKA Z OGRANICZONĄ ODPOWIEDZIALNOŚCIĄ, Warszawa Polska 390296946 i dokonanie wpisu: „AMBRA” SPÓŁKA AKCYJNA, Warszawa, Polska 006054698.

194648 2013 12 03 A. Wprowadzono zmianę uprawnionego przez wykreślenie wpisu: ELFOOD-DYSTRYBUCJA Sp. z o.o., Szcze-

cin, Polska i dokonanie wpisu: IGLOTEX-KOSZALIN SPÓŁKA Z OGRANICZONĄ ODPOWIEDZIALNOŚCIĄ, Koszalin, Polska 331098899.

194648 2013 12 03 A. Wprowadzono zmianę uprawnionego przez wykreślenie wpisu: IGLOTEX-KOSZALIN SPÓŁKA Z OGRANICZONĄ ODPOWIEDZIALNOŚCIĄ, Koszalin, Polska 331098899 i dokonanie wpisu: IGLOTEX DYSTRYBUCJA SPÓŁKA Z OGRANICZONĄ ODPOWIEDZIALNOŚCIĄ, Gdynia, Polska 191660219.

194736 2013 12 10 A. Wprowadzono zmianę nazwy i siedziby uprawnionego przez wykreślenie wpisu: ŁAWNICZAK Spółka z o.o., Sendeń Duży, Polska 611332545 i dokonanie wpisu: INFO-CAM SPÓŁKA Z OGRANICZONĄ ODPOWIEDZIALNOŚCIĄ, Płock, Polska.

194736 2013 12 10 A. Wprowadzono zmianę uprawnionego przez wykreślenie wpisu: INFO-CAM SPÓŁKA Z OGRANICZONĄ ODPOWIEDZIALNOŚCIĄ, Płock, Polska i dokonanie wpisu: INFO-CAM SPÓŁKA Z OGRANICZONĄ ODPOWIEDZIALNOŚCIĄ SPÓŁKA KOMANDYTOWO-AKCYJNA, Warszawa, Polska.

195042 2013 12 04 A. Wprowadzono zmianę nazwy uprawnionego przez wykreślenie wpisu: Opolskie Przedsiębiorstwo Innowacyjno – Wdrożeniowe „OPIW” Spółka z o.o., Opole, Polska 008024922 i dokonanie wpisu: Opolskie Przedsiębiorstwo Innowacyjno – Wdrożeniowe „OPIW” Spółka z ograniczoną odpowiedzialnością w upadłości likwidacyjnej, Opole, Polska 008024922,

195042 2013 12 04 A. Wprowadzono zmianę nazwy uprawnionego przez wykreślenie wpisu: Opolskie Przedsiębiorstwo Innowacyjno – Wdrożeniowe „OPIW” Spółka z ograniczoną odpowiedzialnością w upadłości likwidacyjnej, Opole, Polska 008024922 i dokonanie wpisu: Stanisława Ligas, Chrzęstowice, Polska Kazimierz Ligas, Chrzęstowice, Polska.

195058 2013 12 23 A. Wprowadzono zmianę uprawnionego przez wykreślenie wpisu: Firma Produkcyjno-Handlowa TWA Tomasz Wilczek, Kraków, Polska 351418928 i dokonanie wpisu: Tomasz Wilczek F.P.H. TWA, Kraków, Polska 6782144844.

195058 2013 12 23 A. Wprowadzono zmianę uprawnionego przez wykreślenie wpisu: Tomasz Wilczek F.P.H. TWA, Kraków, Polska 6782144844 i dokonanie wpisu: TWA RETAIL Spółka z ograniczoną odpowiedzialnością Spółka komandytowa, Kraków, Polska 122435249 6793078424.

195058 2013 12 23 F. Dokonano wpisu: „Na podstawie tytułu wykonawczego Sądu Okręgowego w Katowicach z dnia 28 grudnia 2011 r. sygnatura akt XIII GC 369/11/IW Komornik Sądowy przy Sądzie Rejonowym dla Krakowa Nowej Huty w Krakowie w toku postępowania egzekucyjnego prowadzonego pod sygnaturą KM 111/12 dokonał zajęcia prawa ochronnego na przedmiotowy znak towarowy na rzecz wierzyciela: Syndyk Reporter S.A. w upadłości likwidacyjnej Janina Matysiewicz, Chorzów.”.

195378 2013 12 11 A. Wprowadzono zmianę uprawnionego przez wykreślenie wpisu: Zakład Produkcyjno-Handlowy „LITEX” Stanisław Litwin, Ostrów Wielkopolski, Polska 250361425 i dokonanie wpisu: LITEX PROMO SPÓŁKA Z OGRANICZONĄ ODPOWIEDZIALNOŚCIĄ, Ostrów Wielkopolski, Polska 021461762.

195843 2013 12 02 A. Wprowadzono zmianę uprawnionego przez wykreślenie wpisu: EKOTRADE Sp. z o.o., Warszawa, Polska 012024273 i dokonanie wpisu: Scooterland Spółka z ograniczoną odpowiedzialnością, Warszawa, Polska 271085029.

196849 2013 12 04 A. Wprowadzono zmianę uprawnionego przez wykreślenie wpisu: Firma Wielobranżowa „Mexller” Artur Nowak, Częstochowa, Polska 150204284 i dokonanie wpisu: MONIKA RADOMSKA, Częstochowa, Polska.

197197 2013 12 17 A. Wprowadzono zmianę uprawnionego przez wykreślenie wpisu: Systemy Kontrolno-Pomiarowe JOTA s.c. Andrzej Zagórski, Dorota Zagórska, Kraków, Polska 350719361 i dokonanie wpisu: JOTAFAN Andrzej Zagórski, Kraków, Polska.

197379 2013 12 03 F. Dokonano wpisu: „W dniu 14 października 2013 r. do Urzędu Patentowego RP wpłynął wniosek o doko-

nanie w rejestrze wpisu informacji o zajęciu prawa ochronnego na przedmiotowy znak towarowy (Sygn. post.egz. nr KM 1317/13)”.

198035 2013 12 17 A.E. Wprowadzono zmianę przez wykreślenie wpisu: Przedsiębiorstwo Produkcyjno Handlowe CAMRO Jacek Kamrowski, Sopot, Polska PROSTAF Sp.j. Aleksander Łańczak, Marek Trzaskowski, Poznań, Polska 631054361 Kalwasiński Marcin, Sopot, Polska i dokonanie wpisu: PROSTAF S.J. ALEKSANDER ŁAŃCZAK, MAREK TRZASKOWSKI, Poznań, Polska 631054361 oraz w rubryce E wykreślenie wpisu: wspólne prawo ochronne.

198036 2013 12 17 A.E. Wprowadzono zmianę przez wykreślenie wpisu: Przedsiębiorstwo Produkcyjno Handlowe CAMRO Jacek Kamrowski, Sopot, Polska PROSTAF Sp.j. Aleksander Łańczak, Marek Trzaskowski, Poznań, Polska 631054361 Kalwasiński Marcin, Sopot, Polska i dokonanie wpisu: PROSTAF S.J. ALEKSANDER ŁAŃCZAK, MAREK TRZASKOWSKI, Poznań, Polska 631054361 oraz w rubryce E wykreślenie wpisu: wspólne prawo ochronne.

198338 2013 12 10 A. Wprowadzono zmianę uprawnionego przez wykreślenie wpisu: MAR-OL Sp. z o.o., Poznań, Polska 632047245 i dokonanie wpisu: MAR-OL KAPITAŁ SPÓŁKA Z OGRANICZONĄ ODPOWIEDZIALNOŚCIĄ, Poznań, Polska 300452224.

198353 2013 12 05 A. Wprowadzono zmianę uprawnionego przez wykreślenie wpisu: „SIMPLE WAY” Spółka z ograniczoną odpowiedzialnością, Warszawa, Polska 015696458 i dokonanie wpisu: SIMPLE WAY SPÓŁKA Z OGRANICZONĄ ODPOWIEDZIALNOŚCIĄ SPÓŁKA KOMANDYTOWA, Międzychód, Polska.

198822 2013 12 02 A. Wprowadzono zmianę uprawnionego przez wykreślenie wpisu: Libet Spółka Akcyjna, Wrocław, Polska 930921556 i dokonanie wpisu: Libet Spółka z ograniczoną odpowiedzialnością, Wrocław, Polska.

198822 2013 12 02 A. Wprowadzono zmianę uprawnionego przez wykreślenie wpisu: Libet Spółka z ograniczoną odpowiedzialnością, Wrocław, Polska i dokonanie wpisu: LIBET SPÓŁKA AKCYJNA, Wrocław, Polska 141349437.

198894 2013 12 10 A. Wprowadzono zmianę uprawnionego przez wykreślenie wpisu: Atlantic Spółka z o.o., Warszawa, Polska 011613524 i dokonanie wpisu: ATLANTIC SPÓŁKA AKCYJNA, Warszawa, Polska 011613524.

198895 2013 12 10 A. Wprowadzono zmianę uprawnionego przez wykreślenie wpisu: Atlantic Spółka z o.o., Warszawa, Polska 011613524 i dokonanie wpisu: ATLANTIC SPÓŁKA AKCYJNA, Warszawa, Polska 011613524.

198907 2013 12 16 A. Wprowadzono zmianę uprawnionego przez wykreślenie wpisu: American Restaurants Spółka z o.o., Wrocław, Polska i dokonanie wpisu: „AMREST” SPÓŁKA Z OGRANICZONĄ ODPOWIEDZIALNOŚCIĄ, Wrocław, Polska.

198907 2013 12 16 A. Wprowadzono zmianę uprawnionego przez wykreślenie wpisu: „AMREST” SPÓŁKA Z OGRANICZONĄ ODPOWIEDZIALNOŚCIĄ, Wrocław, Polska i dokonanie wpisu: „FP SPV” SPÓŁKA Z OGRANICZONĄ ODPOWIEDZIALNOŚCIĄ, Wrocław, Polska.

198907 2013 12 16 A. Wprowadzono zmianę siedziby uprawnionego przez wykreślenie wpisu: „FP SPV” SPÓŁKA Z OGRANICZONĄ ODPOWIEDZIALNOŚCIĄ, Wrocław, Polska i dokonanie wpisu: „FP SPV” SPÓŁKA Z OGRANICZONĄ ODPOWIEDZIALNOŚCIĄ, Warszawa, Polska.

199176 2013 12 10 A. Wprowadzono zmianę uprawnionego przez wykreślenie wpisu: MAR-OL Spółka z o.o., Poznań, Polska 632047245 i dokonanie wpisu: MAR-OL KAPITAŁ SPÓŁKA Z OGRANICZONĄ ODPOWIEDZIALNOŚCIĄ, Poznań, Polska 300452224.

199309 2013 12 03 F. Dokonano wpisu: „W dniu 13 listopada 2013 r. do Urzędu Patentowego RP wpłynął wniosek o dokonanie w rejestrze wpisu informacji o zajęciu prawa ochronnego na przedmiotowy znak towarowy (Sygn. post.egz. nr KM 218/13)”.

199557 2013 12 13 A. Wprowadzono zmianę uprawnionego przez wykreślenie wpisu: Agencja Turystyczna „FORTE TRIP” Dariusz Siadak i Tomasz Stanisławski S.C., Koszalin, Polska i dokonanie wpisu: SIADAK I STANISŁAWSKI SPÓŁKA Jana, Koszalin, Polska 003811153.

199558 2013 12 13 A. Wprowadzono zmianę uprawnionego przez wykreślenie wpisu: Agencja Turystyczna „FORTE TRIP” Dariusz Siadak i Tomasz Stanisławski S.C., Koszalin, Polska i dokonanie wpisu: SIADAK I STANISŁAWSKI SPÓŁKA Jana, Koszalin, Polska 003811153.

200678 2013 12 13 A. Wprowadzono zmianę uprawnionego przez wykreślenie wpisu: MULTIFOOD STP Sp. z o.o., Wrocław, Polska 020871966 i dokonanie wpisu: PRO-VICTUS SPÓŁKA Z OGRANICZONĄ ODPOWIEDZIALNOŚCIĄ, Wrocław, Polska 241758842.

201021 2013 12 03 A. Wprowadzono zmianę uprawnionego przez wykreślenie wpisu: BIOGENED S.A., Łódź, Polska 472338733 i dokonanie wpisu: INSTYTUT BADAWCZO-ROZWOJOWY „BIOGENED” SPÓŁKA Z OGRANICZONĄ ODPOWIEDZIALNOŚCIĄ, Łódź, Polska 100332609.

201647 2013 12 11 A. Wprowadzono zmianę uprawnionego przez wykreślenie wpisu: Cargil (Polska) Spółka z ograniczoną odpowiedzialnością, Warszawa, Polska 017285736 i dokonanie wpisu: Cargil Poland Spółka z ograniczoną odpowiedzialnością Warszawa, Polska.

201690 2013 12 11 A. Wprowadzono zmianę nazwy uprawnionego przez wykreślenie wpisu: ViaCon Polska Sp. z o.o., Rydzyna, Polska 410351222 i dokonanie wpisu: ViaCon Sp. z o.o., Rydzyna, Polska.

201727 2013 12 10 A. Wprowadzono zmianę uprawnionego przez wykreślenie wpisu: MAR-OL Spółka z o.o., Poznań, Polska 632047245 i dokonanie wpisu: MAR-OL KAPITAŁ SPÓŁKA Z OGRANICZONĄ ODPOWIEDZIALNOŚCIĄ, Poznań, Polska 300452224.

201969 2013 12 23 F. Dokonano wpisu: „Na podstawie tytułu wykonawczego Sądu Okręgowego w Katowicach z dnia 28 grudnia 2011 r. sygnatura akt XIII GC 369/11/IW Komornik Sądowy przy Sądzie Rejonowym dla Krakowa Nowej Huty w Krakowie w toku postępowania egzekucyjnego prowadzonego pod sygnaturą KM 111/12 dokonał zajęcia prawa ochronnego na przedmiotowy znak towarowy na rzecz wierzyciela: Syndyk Reporter S.A. w upadłości likwidacyjnej Janina Matysiewicz, Chorzów.”.

201969 2013 12 23 A. Wprowadzono zmianę uprawnionego przez wykreślenie wpisu: Firma Produkcyjno-Handlowa TWA Tomasz Wilczek, Kraków, Polska 351418928 i dokonanie wpisu: Tomasz Wilczek F.P.H. TWA, Kraków, Polska 6782144844.

201969 2013 12 23 A. Wprowadzono zmianę uprawnionego przez wykreślenie wpisu: Tomasz Wilczek F.P.H. TWA, Kraków, Polska 6782144844 i dokonanie wpisu: TWA RETAIL Spółka z ograniczoną odpowiedzialnością Spółka komandytowa, Kraków, Polska 122435249 6793078424.

202207 2013 12 23 F. Dokonano wpisu: „Na podstawie tytułu wykonawczego Sądu Okręgowego w Katowicach z dnia 28 grudnia 2011 r. sygnatura akt XIII GC 369/11/IW Komornik Sądowy przy Sądzie Rejonowym dla Krakowa Nowej Huty w Krakowie w toku postępowania egzekucyjnego prowadzonego pod sygnaturą KM 111/12 dokonał zajęcia prawa ochronnego na przedmiotowy znak towarowy na rzecz wierzyciela: Syndyk Reporter S.A. w upadłości likwidacyjnej Janina Matysiewicz, Chorzów.”.

202207 2013 12 23 A. Wprowadzono zmianę uprawnionego przez wykreślenie wpisu: Firma Produkcyjno-Handlowa TWA Tomasz Wilczek, Kraków, Polska 351418928 i dokonanie wpisu: Tomasz Wilczek F.P.H. TWA, Kraków, Polska 6782144844.

202207 2013 12 23 A. Wprowadzono zmianę uprawnionego przez wykreślenie wpisu: Tomasz Wilczek F.P.H. TWA, Kraków, Polska 6782144844 i dokonanie wpisu: TWA RETAIL Spółka z ograni-

czoną odpowiedzialnością Spółka komandytowa, Kraków, Polska 122435249 6793078424.

202585 2013 12 11 A. Wprowadzono zmianę uprawnionego przez wykreślenie wpisu: „MALDROBUD” Wiesława Malinowicz i Edward Malinowicz Spółka Jawna, Myślibórz, Warszawa, Polska 003150770 i dokonanie wpisu: MALIDROBUD SPÓŁKA Z OGRANICZONĄ ODPOWIEDZIALNOŚCIĄ SPÓŁKA JAWNA, Myślibórz, Polska.

202585 2013 12 11 A. Wprowadzono zmianę uprawnionego przez wykreślenie wpisu: MALIDROBUD SPÓŁKA Z OGRANICZONĄ ODPOWIEDZIALNOŚCIĄ SPÓŁKA JAWNA, Myślibórz, Polska i dokonanie wpisu: MALIDROBUD SPÓŁKA Z OGRANICZONĄ ODPOWIEDZIALNOŚCIĄ SPÓŁKA KOMANDYTOWA, Myślibórz, Polska.

202662 2013 12 04 A. Wprowadzono zmianę nazwy uprawnionego przez wykreślenie wpisu: NetSprint.pl Spółka z o.o., Warszawa, Polska 016271459 i dokonanie wpisu: NETSPRINT SPÓŁKA Z OGRANICZONĄ ODPOWIEDZIALNOŚCIĄ, Warszawa, Polska 016271459.

202663 2013 12 04 A. Wprowadzono zmianę nazwy uprawnionego przez wykreślenie wpisu: NetSprint.pl Spółka z o.o., Warszawa, Polska 016271459 i dokonanie wpisu: NETSPRINT SPÓŁKA Z OGRANICZONĄ ODPOWIEDZIALNOŚCIĄ, Warszawa, Polska 016271459.

203235 2013 12 23 F. Dokonano wpisu: „Na podstawie tytułu wykonawczego Sądu Okręgowego w Katowicach z dnia 28 grudnia 2011 r. sygnatura akt XIII GC 369/11/IW Komornik Sądowy przy Sądzie Rejonowym dla Krakowa Nowej Huty w Krakowie w toku postępowania egzekucyjnego prowadzonego pod sygnaturą KM 111/12 dokonał zajęcia prawa ochronnego na przedmiotowy znak towarowy na rzecz wierzyciela: Syndyk Reporter S.A. w upadłości likwidacyjnej Janina Matysiewicz, Chorzów.”.

203235 2013 12 23 A. Wprowadzono zmianę uprawnionego przez wykreślenie wpisu: Firma Produkcyjno-Handlowa TWA Tomasz Wilczek, Kraków, Polska 351418928 i dokonanie wpisu: Tomasz Wilczek F.P.H. TWA, Kraków, Polska 6782144844.

203235 2013 12 23 A. Wprowadzono zmianę uprawnionego przez wykreślenie wpisu: Tomasz Wilczek F.P.H. TWA, Kraków, Polska 6782144844 i dokonanie wpisu: TWA RETAIL Spółka z ograniczoną odpowiedzialnością Spółka komandytowa, Kraków, Polska 122435249 6793078424.

203379 2013 12 17 A.E. Wprowadzono zmianę przez wykreślenie wpisu: Przedsiębiorstwo Produkcyjno Handlowe CAMRO Jacek Kamrowski, Sopot, Polska PROSTAF Sp.j. Aleksander Łańczak, Marek Trzaskowski, Poznań, Polska 631054361 Kalwasiński Marcin, Sopot, Polska i dokonanie wpisu: PROSTAF S.J. ALEKSANDER ŁAŃCZAK, MAREK TRZASKOWSKI, Poznań, Polska 631054361 oraz w rubryce E wykreślenie wpisu: wspólne prawo ochronne.

203410 2013 12 13 A. Wprowadzono zmianę nazwy uprawnionego przez wykreślenie wpisu: ODEL (PVT) LIMITED, Rajagiriya, Sri Lanka i dokonanie wpisu: ODEL LIMITED, Rajagiriya, Sri Lanka.

203410 2013 12 13 A. Wprowadzono zmianę nazwy uprawnionego przez wykreślenie wpisu: ODEL LIMITED, Rajagiriya, Sri Lanka i dokonanie wpisu: ODEL PLC, Rajagiriya, Sri Lanka.

205125 2013 12 10 A. Wprowadzono zmianę siedziby uprawnionego przez wykreślenie wpisu: Centrum Powłok Preaplikowanych KONWERT Spółka z o.o., Sosnowiec, Polska 277846647 i dokonanie wpisu: CENTRUM POWŁOK PREAPLIKOWANYCH KONWERT SPÓŁKA Z OGRANICZONĄ ODPOWIEDZIALNOŚCIĄ, Kaniów, Polska 277846647.

205471 2013 12 17 A. Wprowadzono zmianę nazwy uprawnionego przez wykreślenie wpisu: Związek Kupców i Producentów LEWIATAN' 94 Holding S.A., Włocławek, Polska 250564559 i dokonanie wpisu: LEWIATAN HOLDING SPÓŁKA AKCYJNA, Włocławek, Polska 250564559.

205520 2013 12 09 A. Wprowadzono zmianę uprawnionego przez wykreślenie wpisu: Jurajska Spółdzielnia Pracy, Myszków,

Polska 002759114 i dokonanie wpisu: JURAJSKA SPÓŁKA Z OGRANICZONĄ ODPOWIEDZIALNOŚCIĄ, Postęp, Polska.

205527 2013 12 09 A. Wprowadzono zmianę uprawnionego przez wykreślenie wpisu: Jurajska Spółdzielnia Pracy, Myszków, Polska 002759114 i dokonanie wpisu: JURAJSKA SPÓŁKA Z OGRANICZONĄ ODPOWIEDZIALNOŚCIĄ, Postęp, Polska.

205795 2013 12 03 F. Dokonano wpisu: „W dniu 17 czerwca 2013 r. do Urzędu Patentowego RP wpłynął wniosek o dokonanie w rejestrze wpisu informacji o zajęciu prawa ochronnego na przedmiotowy znak towarowy (sygn. post. egz. nr KM 669/13)”.

205795 2013 12 03 F. Dokonano wpisu: „W dniu 25 października 2013 r. do Urzędu Patentowego RP wpłynął wniosek o dokonanie w rejestrze wpisu informacji o zajęciu prawa ochronnego na przedmiotowy znak towarowy (sygn. post. egz. nr KM 918/13)”.

206114 2013 12 20 F. Dokonano wpisu: „W dniu 12 listopada 2013 r. do Urzędu Patentowego RP wpłynął wniosek o dokonanie w rejestrze wpisu informacji o zajęciu prawa ochronnego na przedmiotowy znak towarowy (sygn. IX KM 2315/13)”.

206205 2013 12 27 A. Wprowadzono zmianę uprawnionego przez wykreślenie wpisu: „POLIMARKY” Marek Kyc Spółka Jawna, Rzeszów, Polska 180161195 i dokonanie wpisu: „POLIMARKY” SPÓŁKA Z OGRANICZONĄ ODPOWIEDZIALNOŚCIĄ, Rzeszów, Polska.

206424 2013 12 10 A. Wprowadzono zmianę uprawnionego przez wykreślenie wpisu: ATLANTIC Spółka z o.o., Warszawa, Polska 011613524 i dokonanie wpisu: ATLANTIC SPÓŁKA AKCYJNA, Warszawa, Polska 011613524.

206475 2013 12 17 A. Wprowadzono zmianę uprawnionego przez wykreślenie wpisu: Jurajska Spółdzielnia Pracy, Myszków, Polska 002759114 i dokonanie wpisu: JURAJSKA SPÓŁKA Z OGRANICZONĄ ODPOWIEDZIALNOŚCIĄ, Postęp, Polska.

206996 2013 12 03 A. Wprowadzono zmianę uprawnionego przez wykreślenie wpisu: BIOGENED S.A., Łódź, Polska 472338733 i dokonanie wpisu: INSTYTUT BADAWCZO-ROZWOJOWY „BIOGENED” SPÓŁKA Z OGRANICZONĄ ODPOWIEDZIALNOŚCIĄ, Łódź, Polska 100332609.

206996 2013 12 03 A. Wprowadzono zmianę uprawnionego przez wykreślenie wpisu: BIOGENED S.A., Łódź, Polska 472338733 i dokonanie wpisu: INSTYTUT BADAWCZO-ROZWOJOWY „BIOGENED” SPÓŁKA Z OGRANICZONĄ ODPOWIEDZIALNOŚCIĄ, Łódź, Polska 100332609.

206997 2013 12 03 A. Wprowadzono zmianę uprawnionego przez wykreślenie wpisu: BIOGENED S.A., Łódź, Polska 472338733 i dokonanie wpisu: INSTYTUT BADAWCZO-ROZWOJOWY „BIOGENED” SPÓŁKA Z OGRANICZONĄ ODPOWIEDZIALNOŚCIĄ, Łódź, Polska 100332609.

207278 2013 12 20 A. Wprowadzono zmianę uprawnionego przez wykreślenie wpisu: FOODCARE SPÓŁKA Z OGRANICZONĄ ODPOWIEDZIALNOŚCIĄ, Zabierzów, Polska 357069943 i dokonanie wpisu: TOP BRAND SPÓŁKA Z OGRANICZONĄ ODPOWIEDZIALNOŚCIĄ, Zabierzów, Polska.

207278 2013 12 20 F. Dokonano wpisu: „W dniu 12 listopada 2013 r. do Urzędu Patentowego RP wpłynął wniosek o dokonanie w rejestrze wpisu informacji o zajęciu prawa ochronnego na przedmiotowy znak towarowy (sygn. IX KM 2315/13)”.

207811 2013 12 03 A. Wprowadzono zmianę uprawnionego przez wykreślenie wpisu: BIOGENED S.A., Łódź, Polska 472338733 i dokonanie wpisu: INSTYTUT BADAWCZO-ROZWOJOWY „BIOGENED” SPÓŁKA Z OGRANICZONĄ ODPOWIEDZIALNOŚCIĄ, Łódź, Polska 100332609.

208100 2013 12 27 A. Wprowadzono zmianę uprawnionego przez wykreślenie wpisu: POLIMARKY Marek Kyc Spółka Jawna, Rzeszów, Polska 180161195 i dokonanie wpisu: „POLIMARKY” SPÓŁKA Z OGRANICZONĄ ODPOWIEDZIALNOŚCIĄ, Rzeszów, Polska.

208392 2013 12 16 A. Wprowadzono zmianę siedziby uprawnionego przez wykreślenie wpisu: NOWEX Nowacki Arkadiusz, Wrocław, Polska i dokonanie wpisu: NOWEX Nowacki Arkadiusz, Bielany Wrocławskie, Polska.

208392 2013 12 16 A. Wprowadzono zmianę uprawnionego przez wykreślenie wpisu: NOWEX Nowacki Arkadiusz, Bielany Wrocławskie, Polska i dokonanie wpisu: SONKO SPÓŁKA Z OGRANICZONĄ ODPOWIEDZIALNOŚCIĄ, Bielany Wrocławskie, Polska.

208504 2013 12 17 A. Wprowadzono zmianę nazwy uprawnionego przez wykreślenie wpisu: Związek Kupców i Producentów LEWIATAN' 94 Holding S.A., Włocławek, Polska 250564559 i dokonanie wpisu: LEWIATAN HOLDING SPÓŁKA AKCYJNA, Włocławek, Polska 250564559.

208505 2013 12 17 A. Wprowadzono zmianę nazwy uprawnionego przez wykreślenie wpisu: Związek Kupców i Producentów „LEWIATAN 94” HOLDING S.A., Włocławek, Polska 250564559 i dokonanie wpisu: LEWIATAN HOLDING SPÓŁKA AKCYJNA, Włocławek, Polska 250564559.

208857 2013 12 11 A. Wprowadzono zmianę uprawnionego przez wykreślenie wpisu: CHT Spółka z ograniczoną odpowiedzialnością, Ilino, Polska 130871429 i dokonanie wpisu: WESTFALIA-4FACE SPÓŁKA Z OGRANICZONĄ ODPOWIEDZIALNOŚCIĄ, Gębice, Polska.

209616 2013 12 17 A. Wprowadzono zmianę uprawnionego przez wykreślenie wpisu: Jurajska Spółdzielnia Pracy, Myszków, Polska 002759114 i dokonanie wpisu: JURAJSKA SPÓŁKA Z OGRANICZONĄ ODPOWIEDZIALNOŚCIĄ, Postęp, Polska.

209617 2013 12 17 A. Wprowadzono zmianę uprawnionego przez wykreślenie wpisu: Jurajska Spółdzielnia Pracy, Myszków, Polska 002759114 i dokonanie wpisu: JURAJSKA SPÓŁKA Z OGRANICZONĄ ODPOWIEDZIALNOŚCIĄ, Postęp, Polska.

209618 2013 12 17 A. Wprowadzono zmianę uprawnionego przez wykreślenie wpisu: Jurajska Spółdzielnia Pracy, Myszków, Polska 002759114 i dokonanie wpisu: JURAJSKA SPÓŁKA Z OGRANICZONĄ ODPOWIEDZIALNOŚCIĄ, Postęp, Polska.

210119 2013 12 11 A. Wprowadzono zmianę uprawnionego przez wykreślenie wpisu: Cargil (Polska) Spółka z o.o., Warszawa, Polska 017285736 i dokonanie wpisu: Cargil Poland Spółka z o.o., Warszawa, Polska.

210762 2013 12 23 F. Dokonano wpisu: „Naczelnik Pierwszego Urzędu Skarbowego w Gliwicach dokonał zajęcia prawa ochronnego na przedmiotowy znak towarowy, zgodnie z zawiadomieniem o zajęciu o numerze EA/721/1006513/2012/VI, Cz. Nr 1006513 z dnia 23.11.2012 r. nadesłanym do Urzędu Patentowego w dniu 03.12.2012 r.”.

210846 2013 12 04 A. Wprowadzono zmianę nazwy uprawnionego przez wykreślenie wpisu: NETSPRINT.PL Sp. z o.o., Warszawa, Polska 016271459 i dokonanie wpisu: NETSPRINT SPÓŁKA Z OGRANICZONĄ ODPOWIEDZIALNOŚCIĄ, Warszawa, Polska 016271459.

211304 2013 12 03 A. Wprowadzono zmianę uprawnionego przez wykreślenie wpisu: BIOGENED Spółka Akcyjna, Łódź, Polska 472338733 i dokonanie wpisu: INSTYTUT BADAWCZO-ROZWOJOWY „BIOGENED” SPÓŁKA Z OGRANICZONĄ ODPOWIEDZIALNOŚCIĄ, Łódź, Polska 100332609.

211306 2013 12 03 A. Wprowadzono zmianę uprawnionego przez wykreślenie wpisu: BIOGENED Spółka Akcyjna, Łódź, Polska 472338733 i dokonanie wpisu: INSTYTUT BADAWCZO-ROZWOJOWY „BIOGENED” SPÓŁKA Z OGRANICZONĄ ODPOWIEDZIALNOŚCIĄ, Łódź, Polska 100332609.

211451 2013 12 04 A. Wprowadzono zmianę nazwy uprawnionego przez wykreślenie wpisu: NETSPRINT.PL Spółka z o.o., Warszawa, Polska 016271459 i dokonanie wpisu: NETSPRINT SPÓŁ-

KA Z OGRANICZONĄ ODPOWIEDZIALNOŚCIĄ, Warszawa, Polska 016271459.

211451 2013 12 04 A. Wprowadzono zmianę uprawnień przez wykreślenie wpisu: NETSPRINT.PL SPÓŁKA Z OGRANICZONĄ ODPOWIEDZIALNOŚCIĄ, Warszawa, Polska 016271459 i dokonanie wpisu: NETSPRINT SPÓŁKA Z OGRANICZONĄ ODPOWIEDZIALNOŚCIĄ, Warszawa, Polska 016271459.

211877 2013 12 17 A. Wprowadzono zmianę uprawnień przez wykreślenie wpisu: Jurajska Spółdzielnia Pracy, Myszków, Polska 002759114 i dokonanie wpisu: JURAJSKA SPÓŁKA Z OGRANICZONĄ ODPOWIEDZIALNOŚCIĄ, Postęp, Polska.

211878 2013 12 17 A. Wprowadzono zmianę uprawnień przez wykreślenie wpisu: Jurajska Spółdzielnia Pracy, Myszków, Polska 002759114 i dokonanie wpisu: JURAJSKA SPÓŁKA Z OGRANICZONĄ ODPOWIEDZIALNOŚCIĄ, Postęp, Polska.

212165 2013 12 17 A.E. Wprowadzono zmianę przez wykreślenie wpisu: Przedsiębiorstwo Produkcyjno Handlowe CAMRO Jacek Kamrowski, Sopot, Polska PROSTAF Sp.j. Aleksander Łańczak, Marek Trzaskowski, Poznań, Polska 631054361 Kalwasiński Marcin, Sopot, Polska i dokonanie wpisu: PROSTAF S.J. ALEKSANDER ŁAŃCZAK, MAREK TRZASKOWSKI, Poznań, Polska 631054361 oraz w rubryce E wykreślenie wpisu: wspólne prawo ochronne.

212183 2013 12 17 A. Wprowadzono zmianę uprawnień przez wykreślenie wpisu: Jurajska Spółdzielnia Pracy, Myszków, Polska 002759114 i dokonanie wpisu: JURAJSKA SPÓŁKA Z OGRANICZONĄ ODPOWIEDZIALNOŚCIĄ, Postęp, Polska.

212184 2013 12 17 A. Wprowadzono zmianę uprawnień przez wykreślenie wpisu: Jurajska Spółdzielnia Pracy, Myszków, Polska 002759114 i dokonanie wpisu: JURAJSKA SPÓŁKA Z OGRANICZONĄ ODPOWIEDZIALNOŚCIĄ, Postęp, Polska.

212258 2013 12 03 A. Wprowadzono zmianę uprawnień przez wykreślenie wpisu: BIOGENED S.A., Łódź, Polska 472338733 i dokonanie wpisu: INSTYTUT BADAWCZO-ROZWOJOWY „BIOGENED” SPÓŁKA Z OGRANICZONĄ ODPOWIEDZIALNOŚCIĄ, Łódź, Polska 100332609.

212504 2013 12 03 A. Wprowadzono zmianę uprawnień przez wykreślenie wpisu: BIOGENED Spółka Akcyjna, Łódź, Polska 472338733 i dokonanie wpisu: INSTYTUT BADAWCZO-ROZWOJOWY „BIOGENED” SPÓŁKA Z OGRANICZONĄ ODPOWIEDZIALNOŚCIĄ, Łódź, Polska 100332609.

212933 2013 12 12 A. Wprowadzono zmianę uprawnień przez wykreślenie wpisu: Cargil (Polska) Spółka z ograniczoną odpowiedzialnością, Warszawa, Polska 017285736 i dokonanie wpisu: Cargil Poland Spółka z ograniczoną odpowiedzialnością Warszawa, Polska.

212943 2013 12 12 A. Wprowadzono zmianę uprawnień przez wykreślenie wpisu: CARGIL (POLSKA) Spółka z ograniczoną odpowiedzialnością, Warszawa, Polska 017285736 i dokonanie wpisu: CARGIL POLAND Spółka z ograniczoną odpowiedzialnością, Warszawa, Polska.

213004 2013 12 04 A. Wprowadzono zmianę nazwy uprawnień przez wykreślenie wpisu: NetSprint.pl Spółka z ograniczoną odpowiedzialnością, Warszawa, Polska 016271459 i dokonanie wpisu: NETSPRINT SPÓŁKA Z OGRANICZONĄ ODPOWIEDZIALNOŚCIĄ, Warszawa, Polska 016271459.

213277 2013 12 12 A. Wprowadzono zmianę uprawnień przez wykreślenie wpisu: Cargil (Polska) Sp. z o.o., Warszawa, Polska 017285736 i dokonanie wpisu: Cargil Poland Sp. z o.o., Warszawa, Polska.

213745 2013 12 11 A. Wprowadzono zmianę uprawnień przez wykreślenie wpisu: „NOVAGLAS” Maksymilian Rejman, Bujaków, Polska 240449818 i dokonanie wpisu: IDEE SPOŁKA CYWILNA PAWEŁ BRYK, SEBASTIAN OBRYK, SZCZECIN, Polska.

213898 2013 12 05 A. Wprowadzono zmianę uprawnień przez wykreślenie wpisu: GLOBAL MEDICA Sp. z o.o.Sp.k., Radom, Polska 141231486 i dokonanie wpisu: GLOBAL COSMED GROUP SPÓŁKA Z OGRANICZONĄ ODPOWIEDZIALNOŚCIĄ SPÓŁKA KOMANDYTOWA, Radom, Polska 672243759.

213898 2013 12 05 D. Dokonano wpisu: W dniu 25 października 2013 r. na podstawie postanowienia Sądu Rejonowego Katowice-Wschód w Katowicach Krakowie Wydział IX Gospodarczy – Rejestru Zastawów (sygn.akt KA.IX.Ns.Rej.Za 7306/13/216) wpisano do Rejestru Zastawów pod pozycją 2375051 zastaw rejestrowy na prawie ochronnym udzielonym na znak towarowy R-213898 w celu zabezpieczenia wierzytelności przysługujących Global Cosmed Group Sp. z o.o.Sp.k. z siedzibą w Radomiu wobec Przemysław Paszewskiego zamieszkałego w Porębie i Damiana Paszewskiego zamieszkałego w Myszkowie”.

213976 2013 12 12 A. Wprowadzono zmianę uprawnień przez wykreślenie wpisu: CARGIL (POLSKA) Spółka z ograniczoną odpowiedzialnością, Warszawa, Polska 017285736 i dokonanie wpisu: CARGIL Poland Spółka z ograniczoną odpowiedzialnością, Warszawa, Polska.

213995 2013 12 04 A. Wprowadzono zmianę nazwy uprawnień przez wykreślenie wpisu: NETSPRINT.PL Sp. z o.o., Warszawa, Polska 016271459 i dokonanie wpisu: NETSPRINT SPÓŁKA Z OGRANICZONĄ ODPOWIEDZIALNOŚCIĄ, Warszawa, Polska 016271459.

214123 2013 12 12 A. Wprowadzono zmianę uprawnień przez wykreślenie wpisu: BASCO 2 Andrzej NAWROT i Wspólnicy Spółka Jawna, Mielec, Polska 690302608 BASCO 1 B. Pęczkowski i Wspólnik Spółka Jawna, Tychy, Polska 271564110 i dokonanie wpisu: BASCO 2 SPÓŁKA Z OGRANICZONĄ ODPOWIEDZIALNOŚCIĄ SPOŁKA KOMANDYTOWA, Mielec, Polska 690302608 BASCO 1 B. Pęczkowski i Wspólnik Spółka Jawna, Tychy, Polska 271564110.

214266 2013 12 12 A. Wprowadzono zmianę uprawnień przez wykreślenie wpisu: Cargil (Polska) Spółka z o.o., Warszawa, Polska 017285736 i dokonanie wpisu: Cargil Poland Spółka z o.o., Warszawa, Polska.

214267 2013 12 12 A. Wprowadzono zmianę uprawnień przez wykreślenie wpisu: Cargil (Polska) Spółka z o.o., Warszawa, Polska 017285736 i dokonanie wpisu: Cargil Poland Spółka z o.o., Warszawa, Polska.

214269 2013 12 12 A. Wprowadzono zmianę uprawnień przez wykreślenie wpisu: Cargil (Polska) Spółka z o.o., Warszawa, Polska 017285736 i dokonanie wpisu: Cargil Poland Spółka z o.o., Warszawa, Polska.

215340 2013 12 09 A. Wprowadzono zmianę uprawnień przez wykreślenie wpisu: ZAKŁADY FARMACEUTYCZNE POLFA – ŁÓDŹ SPOŁKA AKCYJNA, Łódź, Polska 471317976 i dokonanie wpisu: SENSILAB POLSKA SPÓŁKA Z OGRANICZONĄ ODPOWIEDZIALNOŚCIĄ – SPÓŁKA KOMANDYTOWO-AKCYJNA, Łódź, Polska 471317976.

215341 2013 12 09 A. Wprowadzono zmianę uprawnień przez wykreślenie wpisu: ZAKŁADY FARMACEUTYCZNE POLFA – ŁÓDŹ SPOŁKA AKCYJNA, Łódź, Polska 471317976 i dokonanie wpisu: SENSILAB POLSKA SPÓŁKA Z OGRANICZONĄ ODPOWIEDZIALNOŚCIĄ – SPÓŁKA KOMANDYTOWO-AKCYJNA, Łódź, Polska 471317976.

215920 2013 12 17 A. Wprowadzono zmianę uprawnień przez wykreślenie wpisu: „JURAJSKA” Spółdzielnia Pracy, Myszków, Polska 002759114 i dokonanie wpisu: JURAJSKA SPÓŁKA Z OGRANICZONĄ ODPOWIEDZIALNOŚCIĄ, Postęp, Polska.

215921 2013 12 17 A. Wprowadzono zmianę uprawnień przez wykreślenie wpisu: „JURAJSKA” Spółdzielnia Pracy, Myszków, Polska 002759114 i dokonanie wpisu: JURAJSKA SPÓŁKA Z OGRANICZONĄ ODPOWIEDZIALNOŚCIĄ, Postęp, Polska.

215932 2013 12 17 A. Wprowadzono zmianę uprawnionego przez wykreślenie wpisu: „JURAJSKA” Spółdzielnia Pracy, Myszków, Polska 002759114 i dokonanie wpisu: JURAJSKA SPÓŁKA Z OGRANICZONĄ ODPOWIEDZIALNOŚCIĄ, Postęp, Polska.

216324 2013 12 02 A. Wprowadzono zmianę uprawnionego przez wykreślenie wpisu: BIOGENED S.A., Łódź, Polska 472338733 i dokonanie wpisu: Instytut Badawczo-Rozwojowy „Biogemed” Spółka z ograniczoną odpowiedzialnością, Łódź, Polska 100332609.

216612 2013 12 12 A. Wprowadzono zmianę uprawnionego przez wykreślenie wpisu: ORANGE CASTLE Spółka z o.o., Łódź, Polska 472950842 i dokonanie wpisu: „OPG ORANGE CASTLE” SPÓŁKA Z OGRANICZONĄ ODPOWIEDZIALNOŚCIĄ, Łódź, Polska.

216717 2013 12 27 A. Wprowadzono zmianę uprawnionego przez wykreślenie wpisu: POLIMARKY Marek Kyc Spółka Jawna, Rzeszów, Polska 180161195 i dokonanie wpisu: „POLIMARKY” SPÓŁKA Z OGRANICZONĄ ODPOWIEDZIALNOŚCIĄ, Rzeszów, Polska.

216718 2013 12 27 A. Wprowadzono zmianę uprawnionego przez wykreślenie wpisu: POLIMARKY Marek Kyc Spółka Jawna, Rzeszów, Polska 180161195 i dokonanie wpisu: „POLIMARKY” SPÓŁKA Z OGRANICZONĄ ODPOWIEDZIALNOŚCIĄ, Rzeszów, Polska.

216719 2013 12 27 A. Wprowadzono zmianę uprawnionego przez wykreślenie wpisu: POLIMARKY Marek Kyc Spółka Jawna, Rzeszów, Polska 180161195 i dokonanie wpisu: „POLIMARKY” SPÓŁKA Z OGRANICZONĄ ODPOWIEDZIALNOŚCIĄ, Rzeszów, Polska.

216734 2013 12 02 A. Wprowadzono zmianę uprawnionego przez wykreślenie wpisu: BIOGENED S.A., Łódź, Polska 472338733 i dokonanie wpisu: Instytut Badawczo-Rozwojowy „Biogemed” Spółka z ograniczoną odpowiedzialnością, Łódź, Polska 100332609.

217381 2013 12 11 A. Wprowadzono zmianę uprawnionego przez wykreślenie wpisu: Remigiusz Firlński, Józefów, Polska i dokonanie wpisu: E-MAX SPÓŁKA Z OGRANICZONĄ ODPOWIEDZIALNOŚCIĄ, Warszawa, Polska.

217510 2013 12 17 A. Wprowadzono zmianę uprawnionego przez wykreślenie wpisu: „JURAJSKA” Spółdzielnia Pracy, Myszków, Polska 002759114 i dokonanie wpisu: JURAJSKA SPÓŁKA Z OGRANICZONĄ ODPOWIEDZIALNOŚCIĄ, Postęp, Polska.

217511 2013 12 17 A. Wprowadzono zmianę uprawnionego przez wykreślenie wpisu: „JURAJSKA” Spółdzielnia Pracy, Myszków, Polska 002759114 i dokonanie wpisu: JURAJSKA SPÓŁKA Z OGRANICZONĄ ODPOWIEDZIALNOŚCIĄ, Postęp, Polska.

217512 2013 12 17 A. Wprowadzono zmianę uprawnionego przez wykreślenie wpisu: „JURAJSKA” Spółdzielnia Pracy, Myszków, Polska 002759114 i dokonanie wpisu: JURAJSKA SPÓŁKA Z OGRANICZONĄ ODPOWIEDZIALNOŚCIĄ, Postęp, Polska.

217638 2013 12 03 A. Wprowadzono zmianę uprawnionego przez wykreślenie wpisu: Calamus Rotan Spółka z ograniczoną odpowiedzialnością, Kraków, Polska 356565533 i dokonanie wpisu: „VINOTTI SPÓŁKA Z OGRANICZONĄ ODPOWIEDZIALNOŚCIĄ” SPÓŁKA KOMANDYTOWO-AKCYJNA, Kraków, Polska 356565539.

217701 2013 12 17 A. Wprowadzono zmianę uprawnionego przez wykreślenie wpisu: „Jurajska” Spółdzielnia Pracy, Myszków, Polska 002759114 i dokonanie wpisu: JURAJSKA SPÓŁKA Z OGRANICZONĄ ODPOWIEDZIALNOŚCIĄ, Postęp, Polska.

217702 2013 12 17 A. Wprowadzono zmianę uprawnionego przez wykreślenie wpisu: „Jurajska” Spółdzielnia Pracy, Myszków, Polska 002759114 i dokonanie wpisu: JURAJSKA SPÓŁKA Z OGRANICZONĄ ODPOWIEDZIALNOŚCIĄ, Postęp, Polska.

217703 2013 12 17 A. Wprowadzono zmianę uprawnionego przez wykreślenie wpisu: „Jurajska” Spółdzielnia Pracy, Myszków, Polska 002759114 i dokonanie wpisu: JURAJSKA SPÓŁKA Z OGRANICZONĄ ODPOWIEDZIALNOŚCIĄ, Postęp, Polska.

217704 2013 12 17 A. Wprowadzono zmianę uprawnionego przez wykreślenie wpisu: „Jurajska” Spółdzielnia Pracy, Myszków, Polska 002759114 i dokonanie wpisu: JURAJSKA SPÓŁKA Z OGRANICZONĄ ODPOWIEDZIALNOŚCIĄ, Postęp, Polska.

217705 2013 12 17 A. Wprowadzono zmianę uprawnionego przez wykreślenie wpisu: „Jurajska” Spółdzielnia Pracy, Myszków, Polska 002759114 i dokonanie wpisu: JURAJSKA SPÓŁKA Z OGRANICZONĄ ODPOWIEDZIALNOŚCIĄ, Postęp, Polska.

217706 2013 12 17 A. Wprowadzono zmianę uprawnionego przez wykreślenie wpisu: „Jurajska” Spółdzielnia Pracy, Myszków, Polska 002759114 i dokonanie wpisu: JURAJSKA SPÓŁKA Z OGRANICZONĄ ODPOWIEDZIALNOŚCIĄ, Postęp, Polska.

218497 2013 12 20 F. Dokonano wpisu: „W dniu 12 listopada 2013 r. do Urzędu Patentowego RP wpłynął wniosek o dokonanie w rejestrze wpisu informacji o zajęciu prawa ochronnego na przedmiotowy znak towarowy (sygn. IX KM 2315/13)”.

218575 2013 12 02 A. Wprowadzono zmianę uprawnionego przez wykreślenie wpisu: BIOGENED S.A., Łódź, Polska 472338733 i dokonanie wpisu: Instytut Badawczo-Rozwojowy „Biogemed” Spółka z ograniczoną odpowiedzialnością, Łódź, Polska 100332609.

218723 2013 12 12 A. Wprowadzono zmianę uprawnionego przez wykreślenie wpisu: Cargil (Polska) Spółka z o.o., Warszawa, Polska 017285736 i dokonanie wpisu: Cargil Poland Spółka z o.o., Warszawa, Polska.

218725 2013 12 03 A. Wprowadzono zmianę uprawnionego przez wykreślenie wpisu: „LACTECO” Spółka z ograniczoną odpowiedzialnością, Warszawa, Polska 015172962 i dokonanie wpisu: FOODEXO SPÓŁKA Z OGRANICZONĄ ODPOWIEDZIALNOŚCIĄ, Warszawa, Polska 015172962.

218726 2013 12 03 A. Wprowadzono zmianę uprawnionego przez wykreślenie wpisu: „LACTECO” Spółka z ograniczoną odpowiedzialnością, Warszawa, Polska 015172962 i dokonanie wpisu: FOODEXO SPÓŁKA Z OGRANICZONĄ ODPOWIEDZIALNOŚCIĄ, Warszawa, Polska 015172962.

218795 2013 12 13 A. Wprowadzono zmianę uprawnionego przez wykreślenie wpisu: AZET INWESTYCKE SPÓŁKA Z OGRANICZONĄ ODPOWIEDZIALNOŚCIĄ SPÓŁKA KOMANDYTOWA, Warszawa, Polska i dokonanie wpisu: „ROYAL COLLECTION” Rosa Andrzej, Warszawa, Polska.

218796 2013 12 13 A. Wprowadzono zmianę uprawnionego przez wykreślenie wpisu: AZET INWESTYCKE SPÓŁKA Z OGRANICZONĄ ODPOWIEDZIALNOŚCIĄ SPÓŁKA KOMANDYTOWA, Warszawa, Polska i dokonanie wpisu: „ROYAL COLLECTION” Rosa Andrzej, Warszawa, Polska.

218797 2013 12 13 A. Wprowadzono zmianę uprawnionego przez wykreślenie wpisu: AZET INWESTYCKE SPÓŁKA Z OGRANICZONĄ ODPOWIEDZIALNOŚCIĄ SPÓŁKA KOMANDYTOWA, Warszawa, Polska i dokonanie wpisu: „ROYAL COLLECTION” Rosa Andrzej, Warszawa, Polska.

219226 2013 12 13 A. Wprowadzono zmianę uprawnionego przez wykreślenie wpisu: MULTIFOOD STP Sp. z o.o., Wrocław, Polska 020871966 i dokonanie wpisu: PRO-VICTUS SPÓŁKA Z OGRANICZONĄ ODPOWIEDZIALNOŚCIĄ, Wrocław, Polska 241758842.

219289 2013 12 12 A. Wprowadzono zmianę uprawnionego przez wykreślenie wpisu: DOBRY HOTEL Leszek Mięczkowski, Sopot, Polska i dokonanie wpisu: DOBRY HOTEL MIĘCZKOWSKI SPÓŁKA KOMANDYTOWA, Sopot, Polska 221051940.

219742 2013 12 02 A. Wprowadzono zmianę uprawnionego przez wykreślenie wpisu: BIOGENED S.A., Łódź, Polska 472338733 i dokonanie wpisu: Instytut Badawczo-Rozwojowy „Biogemed” Spółka z ograniczoną odpowiedzialnością, Łódź, Polska 100332609.

219804 2013 12 04 A. Wprowadzono zmianę uprawnionego przez wykreślenie wpisu: „AAT” Spółka z ograniczoną odpowiedzialnością S.K.A., Kraków, Polska i dokonanie wpisu: SOLIDEX SPÓŁKA AKCYJNA, Kraków, Polska 351213416.

219805 2013 12 04 A. Wprowadzono zmianę uprawnionego przez wykreślenie wpisu: „AAT” SPÓŁKA Z OGRANICZONĄ ODPOWIEDZIALNOŚCIĄ SPÓŁKA KOMANDYTOWO-AKCYJNA, Kraków, Polska i dokonanie wpisu: SOLIDEX SPÓŁKA AKCYJNA, Kraków, Polska 351213416.

219898 2013 12 17 A.E. Wprowadzono zmianę przez wykreślenie wpisu: Przedsiębiorstwo Produkcyjno Handlowe CAMRO Jacek Kamrowski, Sopot, Polska 002869989 PROSTAF Sp.j. Aleksander Łańczak, Marek Trzaskowski, Poznań, Polska 631054361 Kalwasiński Marcin, Sopot, Polska i dokonanie wpisu: PROSTAF S.J. ALEKSANDER ŁAŃCZAK, MAREK TRZASKOWSKI, Poznań, Polska 631054361 oraz w rubryce E wykreślono wpis: wspólne prawo ochronne.

219899 2013 12 17 A.E. Wprowadzono zmianę przez wykreślenie wpisu: Przedsiębiorstwo Produkcyjno Handlowe CAMRO Jacek Kamrowski, Sopot, Polska 002869989 PROSTAF Sp.j. Aleksander Łańczak, Marek Trzaskowski, Poznań, Polska 631054361 Kalwasiński Marcin, Sopot, Polska i dokonanie wpisu: PROSTAF S.J. ALEKSANDER ŁAŃCZAK, MAREK TRZASKOWSKI, Poznań, Polska 631054361 oraz w rubryce E wykreślono wpis: wspólne prawo ochronne.

219900 2013 12 17 A.E. Wprowadzono zmianę przez wykreślenie wpisu: Przedsiębiorstwo Produkcyjno Handlowe CAMRO Jacek Kamrowski, Sopot, Polska 002869989 PROSTAF Sp.j. Aleksander Łańczak, Marek Trzaskowski, Poznań, Polska 631054361 Kalwasiński Marcin, Sopot, Polska i dokonanie wpisu: PROSTAF S.J. ALEKSANDER ŁAŃCZAK, MAREK TRZASKOWSKI, Poznań, Polska 631054361 oraz w rubryce E wykreślono wpis: wspólne prawo ochronne.

219901 2013 12 17 A.E. Wprowadzono zmianę przez wykreślenie wpisu: Przedsiębiorstwo Produkcyjno Handlowe CAMRO Jacek Kamrowski, Sopot, Polska 002869989 PROSTAF Sp.j. Aleksander Łańczak, Marek Trzaskowski, Poznań, Polska 631054361 Kalwasiński Marcin, Sopot, Polska i dokonanie wpisu: PROSTAF S.J. ALEKSANDER ŁAŃCZAK, MAREK TRZASKOWSKI, Poznań, Polska 631054361 oraz w rubryce E wykreślono wpis: wspólne prawo ochronne.

219902 2013 12 17 A.E. Wprowadzono zmianę przez wykreślenie wpisu: Przedsiębiorstwo Produkcyjno Handlowe CAMRO Jacek Kamrowski, Sopot, Polska 002869989 PROSTAF Sp.j. Aleksander Łańczak, Marek Trzaskowski, Poznań, Polska 631054361 Kalwasiński Marcin, Sopot, Polska i dokonanie wpisu: PROSTAF S.J. ALEKSANDER ŁAŃCZAK, MAREK TRZASKOWSKI, Poznań, Polska 631054361 oraz w rubryce E wykreślono wpis: wspólne prawo ochronne.

220055 2013 12 17 A. Wprowadzono zmianę uprawnionego przez wykreślenie wpisu: STREFA MOCY Robert Lanckamer, Warszawa, Polska 015744536 i dokonanie wpisu: „PRO POWER” LANCKAMER SPÓŁKA JAWNA, Warszawa, Polska 140256024.

220147 2013 12 02 A. Wprowadzono zmianę uprawnionego przez wykreślenie wpisu: BIOGENED S.A., Łódź, Polska 472338733 i dokonanie wpisu: Instytut Badawczo-Rozwojowy „Biogened” Spółka z ograniczoną odpowiedzialnością, Łódź, Polska 100332609.

220399 2013 12 20 F. Dokonano wpisu: „W dniu 12 listopada 2013 r. do Urzędu Patentowego RP wpłynął wniosek o dokonanie w rejestrze wpisu informacji o zajęciu prawa ochronnego na przedmiotowy znak towarowy (syg. IX KM 2315/13)”.

220592 2013 12 17 A. Wprowadzono zmianę uprawnionego przez wykreślenie wpisu: Piotr Adamek, Wrocław, Polska 930045132 i dokonanie wpisu: PD SPOŁKA AKCYJNA PROFIT 1 SPÓŁKA KOMANDYTOWO-AKCYJNA, Wrocław, Łódź, Polska 932947689.

220593 2013 12 17 A. Wprowadzono zmianę uprawnionego przez wykreślenie wpisu: Piotr Adamek, Wrocław, Polska 930045132

i dokonanie wpisu: PD SPOŁKA AKCYJNA PROFIT 1 SPÓŁKA KOMANDYTOWO-AKCYJNA, Wrocław, Łódź, Polska 932947689.

221072 2013 12 02 A. Wprowadzono zmianę uprawnionego przez wykreślenie wpisu: BIOGENED S.A., Łódź, Polska 472338733 i dokonanie wpisu: Instytut Badawczo-Rozwojowy „Biogened” Spółka z ograniczoną odpowiedzialnością, Łódź, Polska 100332609.

221078 2013 12 13 A. Wprowadzono zmianę uprawnionego przez wykreślenie wpisu: AZET INWESTYCKE SPÓŁKA Z OGRANICZONĄ ODPOWIEDZIALNOŚCIĄ SPÓŁKA KOMANDYTOWA, Warszawa, Polska i dokonanie wpisu: „ROYAL COLLECTION” ROSA ANDRZEJ, Warszawa, Polska.

221164 2013 12 17 A. Wprowadzono zmianę uprawnionego przez wykreślenie wpisu: KOSPAN Marek Kapała Spółka Jawna, Ciasna, Polska 150554966 i dokonanie wpisu: KOSPAN SPÓŁKA Z OGRANICZONĄ ODPOWIEDZIALNOŚCIĄ SPÓŁKA KOMANDYTOWA, Ciasna, Polska 150554966.

221175 2013 12 17 A. Wprowadzono zmianę uprawnionego przez wykreślenie wpisu: KOSPAN Marek Kapała Spółka Jawna, Ciasna, Polska 150554966 i dokonanie wpisu: KOSPAN SPÓŁKA Z OGRANICZONĄ ODPOWIEDZIALNOŚCIĄ SPÓŁKA KOMANDYTOWA, Ciasna, Polska 150554966.

221176 2013 12 17 A. Wprowadzono zmianę uprawnionego przez wykreślenie wpisu: KOSPAN Marek Kapała Spółka Jawna, Ciasna, Polska 150554966 i dokonanie wpisu: KOSPAN SPÓŁKA Z OGRANICZONĄ ODPOWIEDZIALNOŚCIĄ SPÓŁKA KOMANDYTOWA, Ciasna, Polska 150554966.

221180 2013 12 12 A. Wprowadzono zmianę uprawnionego przez wykreślenie wpisu: Piotr Kwapisz, Łódź, Polska i dokonanie wpisu: BIOWIN SPÓŁKA Z OGRANICZONĄ ODPOWIEDZIALNOŚCIĄ, Łódź, Polska 101003641.

221180 2013 12 12 A. Wprowadzono zmianę uprawnionego przez wykreślenie wpisu: BIOWIN SPÓŁKA Z OGRANICZONĄ ODPOWIEDZIALNOŚCIĄ, Łódź, Polska 101003641 i dokonanie wpisu: BIOWIN INTERNATIONAL SPÓŁKA Z OGRANICZONĄ ODPOWIEDZIALNOŚCIĄ SPÓŁKA KOMANDYTOWA, Łódź, Polska 101003641.

221180 2013 12 12 A. Wprowadzono zmianę nazwy uprawnionego przez wykreślenie wpisu: BIOWIN INTERNATIONAL SPÓŁKA Z OGRANICZONĄ ODPOWIEDZIALNOŚCIĄ SPÓŁKA KOMANDYTOWA, Łódź, Polska 101003641 i dokonanie wpisu: BIOWIN SPÓŁKA Z OGRANICZONĄ ODPOWIEDZIALNOŚCIĄ SPÓŁKA KOMANDYTOWA, Łódź, Polska 101003641.

221412 2013 12 17 A. Wprowadzono zmianę uprawnionego przez wykreślenie wpisu: Telekomunikacja Novum Spółka z ograniczoną odpowiedzialnością, Warszawa, Polska 152185875 i dokonanie wpisu: TELEKOMUNIKACJA NOVUM SPÓŁKA AKCYJNA, Warszawa, Polska 152185875.

221412 2013 12 17 A. Wprowadzono zmianę nazwy uprawnionego przez wykreślenie wpisu: TELEKOMUNIKACJA NOVUM SPÓŁKA AKCYJNA, Warszawa, Polska 152185875 i dokonanie wpisu: NOVUM SPÓŁKA AKCYJNA, Warszawa, Polska 152185875.

221447 2013 12 02 A. Wprowadzono zmianę uprawnionego przez wykreślenie wpisu: BIOGENED S.A., Łódź, Polska 472338733 i dokonanie wpisu: Instytut Badawczo-Rozwojowy „Biogened” Spółka z ograniczoną odpowiedzialnością, Łódź, Polska 100332609.

221460 2013 12 10 A. Wprowadzono zmianę uprawnionego przez wykreślenie wpisu: AZET INWESTYCKE SPÓŁKA Z OGRANICZONĄ ODPOWIEDZIALNOŚCIĄ SPÓŁKA KOMANDYTOWA, Warszawa, Polska i dokonanie wpisu: „ROYAL COLLECTION” Rosa Andrzej, Warszawa, Polska.

221461 2013 12 06 A. Wprowadzono zmianę uprawnionego przez wykreślenie wpisu: AZET INWESTYCKE SPÓŁKA Z OGRANICZONĄ ODPOWIEDZIALNOŚCIĄ SPÓŁKA KOMANDYTOWA,

Warszawa, Polska i dokonanie wpisu: „ROYAL COLLECTION” Rosa Andrzej, Warszawa, Polska.

221462 2013 12 10 A. Wprowadzono zmianę uprawnionego przez wykreślenie wpisu: AZET INWESTYCKE SPÓŁKA Z OGRANICZONĄ ODPOWIEDZIALNOŚCIĄ SPÓŁKA KOMANDYTOWA, Warszawa, Polska i dokonanie wpisu: „ROYAL COLLECTION” Rosa Andrzej, Warszawa, Polska.

221463 2013 12 10 A. Wprowadzono zmianę uprawnionego przez wykreślenie wpisu: AZET INWESTYCKE SPÓŁKA Z OGRANICZONĄ ODPOWIEDZIALNOŚCIĄ SPÓŁKA KOMANDYTOWA, Warszawa, Polska i dokonanie wpisu: „ROYAL COLLECTION” Rosa Andrzej, Warszawa, Polska.

221464 2013 12 10 A. Wprowadzono zmianę uprawnionego przez wykreślenie wpisu: AZET INWESTYCKE SPÓŁKA Z OGRANICZONĄ ODPOWIEDZIALNOŚCIĄ SPÓŁKA KOMANDYTOWA, Warszawa, Polska i dokonanie wpisu: „ROYAL COLLECTION” Rosa Andrzej, Warszawa, Polska.

221465 2013 12 10 A. Wprowadzono zmianę uprawnionego przez wykreślenie wpisu: AZET INWESTYCKE SPÓŁKA Z OGRANICZONĄ ODPOWIEDZIALNOŚCIĄ SPÓŁKA KOMANDYTOWA, Warszawa, Polska i dokonanie wpisu: „ROYAL COLLECTION” Rosa Andrzej, Warszawa, Polska.

221615 2013 12 10 A.E. Wprowadzono zmianę przez wykreślenie wpisu: Przedsiębiorstwo „Comp.pl” Łukasz Juszczak i Jarosław Padula Spółka Jawna, Dzierżoniów, Polska 020326482 „Maxcomp.pl” Piotr Obersztalski, Wrocław, Polska 020004867 i dokonanie wpisu: „Comp.pl” Łukasz Juszczak i Jarosław Padula Spółka Jawna, Dzierżoniów, Polska 020326482 oraz w rubryce E wykreślono wpis: Wspólne prawo ochronne.

221747 2013 12 03 A. Wprowadzono zmianę uprawnionego przez wykreślenie wpisu: Calamus Rotan Spółka z ograniczoną odpowiedzialnością, Kraków, Polska 356565533 i dokonanie wpisu: „VINOTTI SPÓŁKA Z OGRANICZONĄ ODPOWIEDZIALNOŚCIĄ” SPÓŁKA KOMANDYTOWO-AKCYJNA, Kraków, Polska 356565539.

221748 2013 12 03 A. Wprowadzono zmianę uprawnionego przez wykreślenie wpisu: Calamus Rotan Spółka z ograniczoną odpowiedzialnością, Kraków, Polska 356565533 i dokonanie wpisu: „VINOTTI SPÓŁKA Z OGRANICZONĄ ODPOWIEDZIALNOŚCIĄ” SPÓŁKA KOMANDYTOWO-AKCYJNA, Kraków, Polska 356565539.

222090 2013 12 17 A. Wprowadzono zmianę uprawnionego przez wykreślenie wpisu: „Jurajska” Spółdzielnia Pracy, Myszków, Polska 002759114 i dokonanie wpisu: JURAJSKA SPÓŁKA Z OGRANICZONĄ ODPOWIEDZIALNOŚCIĄ, Postęp, Polska.

222401 2013 12 03 A. Wprowadzono zmianę uprawnionego przez wykreślenie wpisu: Zakład Poligraficzno-Wydawniczy „POZKAL” Tadeusz Chęsy, Inowrocław, Polska 091420777 i dokonanie wpisu: DRUKARNIA POZKAL SPÓŁKA Z OGRANICZONĄ ODPOWIEDZIALNOŚCIĄ SPÓŁKA KOMANDYTOWA, Inowrocław, Polska 340563910.

222407 2013 12 05 A. Wprowadzono zmianę uprawnionego przez wykreślenie wpisu: „EMPRESA” Spółka z ograniczoną odpowiedzialnością, Zielona Góra, Polska 080105900 i dokonanie wpisu: „MULTI HOUSE” SPÓŁKA Z OGRANICZONĄ ODPOWIEDZIALNOŚCIĄ, Zielona Góra, Polska 080203413.

222459 2013 12 02 A. Wprowadzono zmianę uprawnionego przez wykreślenie wpisu: BIOGENED S.A., Łódź, Polska 472338733 i dokonanie wpisu: Instytut Badawczo-Rozwojowy „Biogened” Spółka z ograniczoną odpowiedzialnością, Łódź, Polska 100332609.

222547 2013 12 10 A. Wprowadzono zmianę uprawnionego przez wykreślenie wpisu: AZET INWESTYCKE SPÓŁKA Z OGRANICZONĄ ODPOWIEDZIALNOŚCIĄ SPÓŁKA KOMANDYTOWA, Warszawa, Polska i dokonanie wpisu: „ROYAL COLLECTION” Rosa Andrzej, Warszawa, Polska.

222548 2013 12 10 A. Wprowadzono zmianę uprawnionego przez wykreślenie wpisu: AZET INWESTYCKE SPÓŁKA Z OGRANICZONĄ ODPOWIEDZIALNOŚCIĄ SPÓŁKA KOMANDYTOWA, Warszawa, Polska i dokonanie wpisu: „ROYAL COLLECTION” Rosa Andrzej, Warszawa, Polska.

222679 2013 12 17 A. Wprowadzono zmianę uprawnionego przez wykreślenie wpisu: TELEKOMUNIKACJA NOVUM Spółka z ograniczoną odpowiedzialnością, Warszawa, Polska 152185875 i dokonanie wpisu: TELEKOMUNIKACJA NOVUM SPÓŁKA AKCYJNA, Warszawa, Polska 152185875.

222679 2013 12 17 A. Wprowadzono zmianę nazwy uprawnionego przez wykreślenie wpisu: TELEKOMUNIKACJA NOVUM SPÓŁKA AKCYJNA, Warszawa, Polska 152185875 i dokonanie wpisu: NOVUM SPÓŁKA AKCYJNA, Warszawa, Polska 152185875.

222771 2013 12 17 A. Wprowadzono zmianę uprawnionego przez wykreślenie wpisu: Telekomunikacja Novum Spółka z ograniczoną odpowiedzialnością, Warszawa, Polska 152185875 i dokonanie wpisu: TELEKOMUNIKACJA NOVUM SPÓŁKA AKCYJNA, Warszawa, Polska 152185875.

222771 2013 12 17 A. Wprowadzono zmianę nazwy uprawnionego przez wykreślenie wpisu: TELEKOMUNIKACJA NOVUM SPÓŁKA AKCYJNA, Warszawa, Polska 152185875 i dokonanie wpisu: NOVUM SPÓŁKA AKCYJNA, Warszawa, Polska 152185875.

223301 2013 12 10 A. Wprowadzono zmianę uprawnionego przez wykreślenie wpisu: AZET INWESTYCKE SPÓŁKA Z OGRANICZONĄ ODPOWIEDZIALNOŚCIĄ SPÓŁKA KOMANDYTOWA, Warszawa, Polska i dokonanie wpisu: „ROYAL COLLECTION” Rosa Andrzej, Warszawa, Polska.

223301 2013 12 20 F. Dokonano wpisu: „W dniu 12 listopada 2013 r. do Urzędu Patentowego RP wpłynął wniosek o dokonanie w rejestrze wpisu informacji o zajęciu prawa ochronnego na przedmiotowy znak towarowy (sygn. IXKM 2315/13)”.

223548 2013 12 18 A.E. Wprowadzono zmianę przez wykreślenie wpisu: Przedsiębiorstwo Produkcyjno-Handlowe CAMRO Jacek Kamrowski, Sopot, Polska 002869989 PROSTAF S.j. Aleksander Łańczak, Marek Trzaskowski, Poznań, Polska 631054361 Kalwański Marcin, Sopot, Polska 220497533 i dokonanie wpisu: PROSTAF S.J. ALEKSANDER ŁAŃCZAK, MAREK TRZASKOWSKI, Poznań, Polska 631054361 oraz w rubryce E wykreślono wpis: Wspólne prawo ochronne

223581 2013 12 12 A. Wprowadzono zmianę uprawnionego przez wykreślenie wpisu: CARGIL (POLSKA) Spółka z o.o., Warszawa, Polska i dokonanie wpisu: CARGIL Poland Spółka z o.o., Warszawa, Polska.

223744 2013 12 18 A. Wprowadzono zmianę nazwy uprawnionego przez wykreślenie wpisu: Związek Kupców i Producentów LEWIATAN 94 Holding S.A., Włocławek, Polska 250564559 i dokonanie wpisu: LEWIATAN HOLDING SPÓŁKA AKCYJNA, Włocławek, Polska 250564559.

224630 2013 12 27 A. Wprowadzono zmianę uprawnionego przez wykreślenie wpisu: POLIMARKY Marek Kyc Spółka Jawna, Rzeszów, Polska 180161195 i dokonanie wpisu: „POLIMARKY” SPÓŁKA Z OGRANICZONĄ ODPOWIEDZIALNOŚCIĄ, Rzeszów, Polska.

224761 2013 12 11 A. Wprowadzono zmianę uprawnionego przez wykreślenie wpisu: WOJCIESZOWIANKA Sp. z o.o., Wojcieszów, Polska 020316294 i dokonanie wpisu: WOJCIESZOWIANKA SPÓŁKA AKCYJNA, Wojcieszów, Polska.

224901 2013 12 10 D. Dokonano wpisu: Na mocy umowy z dnia 15 maja 2013 r. udzielono wyłącznej licencji na czas określony do 30 czerwca 2014 r., na używanie znaku towarowego TOPSIN w związku z wytwarzaniem, promocją, produkcją i sprzedażą produktu na terytorium Polski przez spółkę Sumi Agro Poland Sp. z o.o., Warszawa, Polska.

225320 2013 12 19 A. Wprowadzono zmianę uprawnionego przez wykreślenie wpisu: Firma Handlowo-Usługowa Auto-Buss Andrzej Karwala, Bielsko-Biała, Polska 070035633 i dokonanie wpi-

su: „AUTO-BOSS SPÓŁKA Z OGRANICZONĄ ODPOWIEDZIALNOŚCIĄ SPÓŁKA KOMANDYTOWA”, Bielsko-Biała, Polska 242737820.

225617 2013 12 13 A. Wprowadzono zmianę uprawnionego przez wykreślenie wpisu: MULTIFOOD STP Sp. z o.o., Wrocław, Polska 020871966 i dokonanie wpisu: PRO-VICTUS SPÓŁKA Z OGRANICZONĄ ODPOWIEDZIALNOŚCIĄ, Wrocław, Polska 241758842.

225618 2013 12 13 A. Wprowadzono zmianę uprawnionego przez wykreślenie wpisu: MULTIFOOD STP Sp. z o.o., Wrocław, Polska 020871966 i dokonanie wpisu: PRO-VICTUS SPÓŁKA Z OGRANICZONĄ ODPOWIEDZIALNOŚCIĄ, Wrocław, Polska 241758842.

225619 2013 12 13 A. Wprowadzono zmianę uprawnionego przez wykreślenie wpisu: MULTIFOOD STP Sp. z o.o., Wrocław, Polska 020871966 i dokonanie wpisu: PRO-VICTUS SPÓŁKA Z OGRANICZONĄ ODPOWIEDZIALNOŚCIĄ, Wrocław, Polska 241758842.

225701 2013 12 11 A. Wprowadzono zmianę nazwy uprawnionego przez wykreślenie wpisu: GLOBAL COSMED GROUP Spółka z ograniczoną odpowiedzialnością Spółka Komandytowa, Radom, Polska 672243759 i dokonanie wpisu: KRET SPÓŁKA Z OGRANICZONĄ ODPOWIEDZIALNOŚCIĄ, Radom, Polska 146618818.

226068 2013 12 03 F. Dokonano wpisu: „W dniu 29 października 2013 r. do Urzędu Patentowego RP wpłynął wniosek o dokonanie w rejestrze wpisu informacji o zajęciu prawa ochronnego na przedmiotowy znak towarowy (Sygn. post. egz. nr KM 59911/13)”.

226106 2013 12 18 A. Wprowadzono zmianę uprawnionego przez wykreślenie wpisu: Telekomunikacja Novum Spółka z ograniczoną odpowiedzialnością, Warszawa, Polska 152185875 i dokonanie wpisu: TELEKOMUNIKACJA NOVUM SPÓŁKA AKCYJNA, Warszawa, Polska 152185875.

226106 2013 12 18 A. Wprowadzono zmianę nazwy uprawnionego przez wykreślenie wpisu: TELEKOMUNIKACJA NOVUM SPÓŁKA AKCYJNA, Warszawa, Polska 152185875 i dokonanie wpisu: NOVUM SPÓŁKA AKCYJNA, Warszawa, Polska 152185875.

226869 2013 12 23 F. Dokonano wpisu: „Naczelnik Pierwszego Urzędu Skarbowego w Gliwicach dokonał zajęcia prawa ochronnego na przedmiotowy znak towarowy, zgodnie z zawiadomieniem o zajęciu o numerze EA/721/1006521/2012/VI, Cz. Nr 1006521 z dnia 23.11.2012 r. nadesłanym do Urzędu Patentowego w dniu 03.12.2012 r.”.

227234 2013 12 20 A. Wprowadzono zmianę uprawnionego przez wykreślenie wpisu: FOODCARE Spółka z ograniczoną odpowiedzialnością, Zabierzów, Polska 357069943 i dokonanie wpisu: TOP BRAND SPÓŁKA Z OGRANICZONĄ ODPOWIEDZIALNOŚCIĄ, Zabierzów, Polska.

227234 2013 12 20 F. Dokonano wpisu: „W dniu 12 listopada 2013 r. do Urzędu Patentowego RP wpłynął wniosek o dokonanie w rejestrze wpisu informacji o zajęciu prawa ochronnego na przedmiotowy znak towarowy (Sygn. IX KM 2315/13)”.

22737 2013 12 20 A. Wprowadzono zmianę uprawnionego przez wykreślenie wpisu: FOODCARE Spółka z ograniczoną odpowiedzialnością, Zabierzów, Polska 357069943 i dokonanie wpisu: TOP BRAND SPÓŁKA Z OGRANICZONĄ ODPOWIEDZIALNOŚCIĄ, Zabierzów, Polska.

227370 2013 12 20 F. Dokonano wpisu: „W dniu 12 listopada 2013 r. do Urzędu Patentowego RP wpłynął wniosek o dokonanie w rejestrze wpisu informacji o zajęciu prawa ochronnego na przedmiotowy znak towarowy (Sygn. IX KM 2315/13)”.

227590 2013 12 03 F. Dokonano wpisu: „W dniu 27 września 2013 r. do Urzędu Patentowego RP wpłynął wniosek o dokonanie w rejestrze wpisu informacji o zajęciu prawa ochronnego na przedmiotowy znak towarowy (Sygn. post. egz. nr EA/721-1/1383/13-KUN)”.

227679 2013 12 02 A. Wprowadzono zmianę uprawnionego przez wykreślenie wpisu: BIOGENED S.A., Łódź, Polska 472338733

i dokonanie wpisu: Instytut Badawczo-Rozwojowy „Biogened” Spółka z ograniczoną odpowiedzialnością, Łódź, Polska 100332609.

228103 2013 12 18 A. Wprowadzono zmianę uprawnionego przez wykreślenie wpisu: Jurajska Spółdzielnia Pracy, Myszków, Polska 002759114 i dokonanie wpisu: JURAJSKA SPÓŁKA Z OGRANICZONĄ ODPOWIEDZIALNOŚCIĄ, Postęp, Polska.

228117 2013 12 02 A. Wprowadzono zmianę uprawnionego przez wykreślenie wpisu: BIOGENED S.A., Łódź, Polska 472338733 i dokonanie wpisu: Instytut Badawczo-Rozwojowy „Biogened” Spółka z ograniczoną odpowiedzialnością, Łódź, Polska 100332609.

228118 2013 12 02 A. Wprowadzono zmianę uprawnionego przez wykreślenie wpisu: BIOGENED S.A., Łódź, Polska 472338733 i dokonanie wpisu: Instytut Badawczo-Rozwojowy „Biogened” Spółka z ograniczoną odpowiedzialnością, Łódź, Polska 100332609.

230112 2013 12 20 A. Wprowadzono zmianę uprawnionego przez wykreślenie wpisu: FOODCARE Spółka z o.o., Zabierzów, Polska 357069943 i dokonanie wpisu: TOP BRAND SPÓŁKA Z OGRANICZONĄ ODPOWIEDZIALNOŚCIĄ, Zabierzów, Polska.

230112 2013 12 20 F. Dokonano wpisu: „W dniu 12 listopada 2013 r. do Urzędu Patentowego RP wpłynął wniosek o dokonanie w rejestrze wpisu informacji o zajęciu prawa ochronnego na przedmiotowy znak towarowy (Sygn. IX KM 2315/13)”.

230113 2013 12 20 A. Wprowadzono zmianę uprawnionego przez wykreślenie wpisu: FOODCARE Spółka z o.o., Zabierzów, Polska 357069943 i dokonanie wpisu: TOP BRAND SPÓŁKA Z OGRANICZONĄ ODPOWIEDZIALNOŚCIĄ, Zabierzów, Polska.

230113 2013 12 20 F. Dokonano wpisu: „W dniu 12 listopada 2013 r. do Urzędu Patentowego RP wpłynął wniosek o dokonanie w rejestrze wpisu informacji o zajęciu prawa ochronnego na przedmiotowy znak towarowy (Sygn. IX KM 2315/13)”.

230260 2013 12 16 A. Wprowadzono zmianę nazwy uprawnionego przez wykreślenie wpisu: Hankook Tire Co., Seoul, Republika Korei i dokonanie wpisu: Hankook Tire Worldwide Co., Ltd., Seoul, Republika Korei.

230260 2013 12 16 A. Wprowadzono zmianę nazwy uprawnionego przez wykreślenie wpisu: Hankook Tire Worldwide Co., Ltd., Seoul, Republika Korei i dokonanie wpisu: Hankook Tire Co., Ltd., Seoul, Republika Korei.

230294 2013 12 23 F. Dokonano wpisu: „Na podstawie tytułu wykonawczego: Nakaz zapłaty w postępowaniu upominawczym z dnia 5 października 2012 r. sygnatura akt IX Gnc 7706/12 zaopatrzonej w klauzulę wykonalności z dnia 26 listopada 2012 r. Komornik Sądowy przy Sądzie Rejonowym Poznań – Stare Miasto w Poznaniu w toku postępowania egzekucyjnego prowadzonego pod sygnaturą KM 4524/12 dokonał zajęcia prawa ochronnego na przedmiotowy znak towarowy na rzecz wierzyciela: Frame Faktory Sp. z o.o., z siedzibą w Bełchatowie.”.

230569 2013 12 11 A. Wprowadzono zmianę uprawnionego przez wykreślenie wpisu: ANWIS A.G. Wiśniewscy Spółka Jawna, Włocławek, Polska 340175420 i dokonanie wpisu: ANWIS POLSKA SPÓŁKA Z OGRANICZONĄ ODPOWIEDZIALNOŚCIĄ, Włocławek, Polska.

230890 2013 12 18 A. Wprowadzono zmianę nazwy uprawnionego przez wykreślenie wpisu: Związek Kupców i Producentów „LEWIATAN 94” Holding S.A., Włocławek, Polska 250564559 i dokonanie wpisu: LEWIATAN HOLDING SPÓŁKA AKCYJNA, Włocławek, Polska 250564559.

230967 2013 12 23 F. Dokonano wpisu: „Naczelnik Pierwszego Urzędu Skarbowego w Gliwicach dokonał zajęcia prawa ochronnego na przedmiotowy znak towarowy, zgodnie z zawiadomieniem o zajęciu o numerze EA/721/1006517/2012/VI, Cz.

Nr 1006517 z dnia 23.11.2012 r. nadesłanym do Urzędu Patentowego w dniu 03.12.2012 r.”.

231577 2013 12 23 F. Dokonano wpisu: „Naczelnik Pierwszego Urzędu Skarbowego w Gliwicach dokonał zajęcia prawa ochronnego na przedmiotowy znak towarowy, zgodnie z zawiadomieniem o zajęciu o numerze EA/721/1006525/2012/VI, Cz. Nr 1006525 z dnia 23.11.2012 r. nadesłanym do Urzędu Patentowego w dniu 03.12.2012 r.”.

231903 2013 12 05 A. Wprowadzono zmianę uprawnionego przez wykreślenie wpisu: Piotr Czmocho, Gliwice, Polska i dokonanie wpisu: CHMOCH PIOTR „&A” SPÓŁKA Z OGRANICZONĄ ODPOWIEDZIALNOŚCIĄ, Zabrze, Polska 242803757.

232327 2013 12 11 A. Wprowadzono zmianę uprawnionego przez wykreślenie wpisu: ANWIS A.G. WIŚNIEWSCY Spółka Jawna, Włocławek, Polska 340175420 i dokonanie wpisu: ANWIS POLSKA SPÓŁKA Z OGRANICZONĄ ODPOWIEDZIALNOŚCIĄ, Włocławek, Polska.

232341 2013 12 19 A. Wprowadzono zmianę uprawnionego przez wykreślenie wpisu: AGROTRADE M&G SPÓŁKA Z OGRANICZONĄ ODPOWIEDZIALNOŚCIĄ, Warszawa, Polska 015195791 i dokonanie wpisu: MLEKOMA SPÓŁKA Z OGRANICZONĄ ODPOWIEDZIALNOŚCIĄ, Warszawa, Polska 016444807.

232660 2013 12 18 A. Wprowadzono zmianę uprawnionego przez wykreślenie wpisu: Jurajska Spółdzielnia Pracy, Myszków, Polska 002759114 i dokonanie wpisu: JURAJSKA SPÓŁKA Z OGRANICZONĄ ODPOWIEDZIALNOŚCIĄ, Postęp, Polska.

232661 2013 12 18 A. Wprowadzono zmianę uprawnionego przez wykreślenie wpisu: Jurajska Spółdzielnia Pracy, Myszków, Polska 002759114 i dokonanie wpisu: JURAJSKA SPÓŁKA Z OGRANICZONĄ ODPOWIEDZIALNOŚCIĄ, Postęp, Polska.

232981 2013 12 12 A. Wprowadzono zmianę uprawnionego przez wykreślenie wpisu: Remigiusz Firlński, Józefów, Polska i dokonanie wpisu: E-MAX SPÓŁKA Z OGRANICZONĄ ODPOWIEDZIALNOŚCIĄ, Warszawa, Polska.

233399 2013 12 12 A. Wprowadzono zmianę uprawnionego przez wykreślenie wpisu: EUROCOM CORPORATION, OTTAWA, Kanada i dokonanie wpisu: MARC BIALIC, Ottawa, Kanada.

233560 2013 12 13 A. Wprowadzono zmianę siedziby uprawnionego przez wykreślenie wpisu: Astellas Pharma Europe B.V., Leiderdorp, Holandia i dokonanie wpisu: Astellas Pharma Europe B.V., Leiden, Holandia.

233654 2013 12 06 D. Wykreślono wpis: W dniu 23 maja 2012 r. na podstawie postanowienia Sądu Rejonowego dla m.st. Warszawy w Warszawie Wydział XI Gospodarczy – Rejestru Zastawów (sygn.akt WA.XI.Ns.Rej.Za 4757/12/410) wpisano do Rejestru Zastawów pod pozycją 2307532 zastaw rejestrowy na prawie ochronnym udzielonym na znak towarowy R-233654 w celu zabezpieczenia wierzytelności przysługujących SORABOT HOLDINGS LIMITED z siedzibą: Larnaca, Cypr wobec SEQUOLA Spółka z ograniczoną odpowiedzialnością z siedzibą w Warszawie”.

233654 2013 12 06 D. Dokonano wpisu: W dniu 24 września 2013 r. na podstawie postanowienia Sądu Rejonowego dla m.st. Warszawy w Warszawie Wydział XI Gospodarczy – Rejestru Zastawów (sygn.akt WA.XI.Ns.Rej.Za 11040/13/372) wpisano do Rejestru Zastawów pod pozycją 2307532 zastaw rejestrowy na prawie ochronnym udzielonym na znak towarowy R-233654 w celu zabezpieczenia wierzytelności przysługujących SORABOT HOLDINGS LIMITED z siedzibą w Larnaca, Cypr wobec VERBIS 4 SPÓŁKA Z OGRANICZONĄ ODPOWIEDZIALNOŚCIĄ SPÓŁKA KOMANDYTOWO-AKCYJNA z siedzibą w Warszawie”.

233659 2013 12 09 A. Wprowadzono zmianę uprawnionego przez wykreślenie wpisu: ZAKŁADY FARMACEUTYCZNE POLFA – ŁÓDŹ SPÓŁKA AKCYJNA, Łódź, Polska 471317976 i dokonanie wpisu: SENSILAB POLSKA SPÓŁKA Z OGRANICZONĄ ODPOWIE-

DZIALNOŚCIĄ – SPÓŁKA KOMANDYTOWO-AKCYJNA, Łódź, Polska 471317976.

233839 2013 12 19 A. Wprowadzono zmianę uprawnionego przez wykreślenie wpisu: PROMOTORZY Spółka z ograniczoną odpowiedzialnością, Warszawa, Polska 013135030 i dokonanie wpisu: PROMOTORZY TRADING SPÓŁKA Z OGRANICZONĄ ODPOWIEDZIALNOŚCIĄ SPÓŁKA KOMANDYTOWO-AKCYJNA, Warszawa, Polska 146331264.

234172 2013 12 18 A. Wprowadzono zmianę uprawnionego przez wykreślenie wpisu: Jurajska Spółdzielnia Pracy, Myszków, Polska 002759114 i dokonanie wpisu: JURAJSKA SPÓŁKA Z OGRANICZONĄ ODPOWIEDZIALNOŚCIĄ, Postęp, Polska.

234217 2013 12 12 A. Wprowadzono zmianę uprawnionego przez wykreślenie wpisu: DUET S.C. Arkadiusz Taborski, Maciej Walczak, Bielsko-Biała, Polska i dokonanie wpisu: „ARCHI-TEKTURA ARKADIUSZ TABORSKI, Bielsko-Biała, Polska.

234340 2013 12 23 F. Dokonano wpisu: „Naczelnik Pierwszego Urzędu Skarbowego w Gliwicach dokonał zajęcia prawa ochronnego na przedmiotowy znak towarowy, zgodnie z zawiadomieniem o zajęciu o numerze EA/721/1006523/2012/VI, Cz. Nr 1006523 z dnia 23.11.2012 r. nadesłanym do Urzędu Patentowego w dniu 03.12.2012 r.”.

234393 2013 12 09 A. Wprowadzono zmianę uprawnionego przez wykreślenie wpisu: Zakłady Farmaceutyczne Polfa – Łódź Spółka Akcyjna, Łódź, Polska 471317976 i dokonanie wpisu: SENSILAB POLSKA SPÓŁKA Z OGRANICZONĄ ODPOWIEDZIALNOŚCIĄ – SPÓŁKA KOMANDYTOWO-AKCYJNA, Łódź, Polska 471317976.

234440 2013 12 12 A. Wprowadzono zmianę uprawnionego przez wykreślenie wpisu: „4 D” S.C. ELŻBIETA ORZECHOWSKA, EWA NOWORYTA-BURKOT, Kraków, Polska i dokonanie wpisu: Elżbieta Orzechowska, Kraków, Polska.

234729 2013 12 18 A. Wprowadzono zmianę uprawnionego przez wykreślenie wpisu: Anna Sybicka, Płońsk, Polska i dokonanie wpisu: NOVASCON PHARMACEUTICALS SPÓŁKA Z OGRANICZONĄ ODPOWIEDZIALNOŚCIĄ, Warszawa, Polska 140950606.

234821 2013 12 11 A. Wprowadzono zmianę uprawnionego przez wykreślenie wpisu: CHT Spółka z ograniczoną odpowiedzialnością, Ilino, Polska 130871429 i dokonanie wpisu: WESTFALIA-4RACE SPÓŁKA Z OGRANICZONĄ ODPOWIEDZIALNOŚCIĄ, Gębice, Polska.

234978 2013 12 09 A. Wprowadzono zmianę uprawnionego przez wykreślenie wpisu: Zakłady Farmaceutyczne Polfa – Łódź Spółka Akcyjna, Łódź, Polska 471317976 i dokonanie wpisu: SENSILAB POLSKA SPÓŁKA Z OGRANICZONĄ ODPOWIEDZIALNOŚCIĄ – SPÓŁKA KOMANDYTOWO-AKCYJNA, Łódź, Polska 471317976.

235513 2013 12 09 A. Wprowadzono zmianę uprawnionego przez wykreślenie wpisu: Zakłady Farmaceutyczne Polfa – Łódź Spółka Akcyjna, Łódź, Polska 471317976 i dokonanie wpisu: SENSILAB POLSKA SPÓŁKA Z OGRANICZONĄ ODPOWIEDZIALNOŚCIĄ – SPÓŁKA KOMANDYTOWO-AKCYJNA, Łódź, Polska 471317976.

235550 2013 12 09 A. Wprowadzono zmianę uprawnionego przez wykreślenie wpisu: Zakłady Farmaceutyczne Polfa – Łódź Spółka Akcyjna, Łódź, Polska 471317976 i dokonanie wpisu: SENSILAB POLSKA SPÓŁKA Z OGRANICZONĄ ODPOWIEDZIALNOŚCIĄ – SPÓŁKA KOMANDYTOWO-AKCYJNA, Łódź, Polska 471317976.

235702 2013 12 12 A. Wprowadzono zmianę uprawnionego przez wykreślenie wpisu: Piotr Kwapisz, Łódź, Polska i dokonanie wpisu: BIOWIN SPÓŁKA Z OGRANICZONĄ ODPOWIEDZIALNOŚCIĄ, Łódź, Polska 101003641.

235702 2013 12 12 A. Wprowadzono zmianę uprawnionego przez wykreślenie wpisu: BIOWIN SPÓŁKA Z OGRANICZONĄ ODPOWIEDZIALNOŚCIĄ, Łódź, Polska 101003641 i dokonanie wpisu: BIOWIN INTERNATIONAL SPÓŁKA Z OGRANICZONĄ ODPOWIEDZIALNOŚCIĄ SPÓŁKA KOMANDYTOWA, Łódź, Polska 101003641.

235702 2013 12 12 A. Wprowadzono zmianę nazwy uprawnionego przez wykreślenie wpisu: BOWIN INTERNATIONAL SPÓŁKA Z OGRANICZONĄ ODPOWIEDZIALNOŚCIĄ SPÓŁKA KOMANDYTOWA, Łódź, Polska 101003641 i dokonanie wpisu: BOWIN SPÓŁKA Z OGRANICZONĄ ODPOWIEDZIALNOŚCIĄ SPÓŁKA KOMANDYTOWA, Łódź, Polska 101003641.

235703 2013 12 12 A. Wprowadzono zmianę uprawnionego przez wykreślenie wpisu: Piotr Kwapisz, Łódź, Polska i dokonanie wpisu: BOWIN SPÓŁKA Z OGRANICZONĄ ODPOWIEDZIALNOŚCIĄ, Łódź, Polska 101003641.

235703 2013 12 12 A. Wprowadzono zmianę uprawnionego przez wykreślenie wpisu: BOWIN SPÓŁKA Z OGRANICZONĄ ODPOWIEDZIALNOŚCIĄ, Łódź, Polska 101003641 i dokonanie wpisu: BOWIN INTERNATIONAL SPÓŁKA Z OGRANICZONĄ ODPOWIEDZIALNOŚCIĄ SPÓŁKA KOMANDYTOWA, Łódź, Polska 101003641.

235703 2013 12 12 A. Wprowadzono zmianę nazwy uprawnionego przez wykreślenie wpisu: BOWIN INTERNATIONAL SPÓŁKA Z OGRANICZONĄ ODPOWIEDZIALNOŚCIĄ SPÓŁKA KOMANDYTOWA, Łódź, Polska 101003641 i dokonanie wpisu: BOWIN SPÓŁKA Z OGRANICZONĄ ODPOWIEDZIALNOŚCIĄ SPÓŁKA KOMANDYTOWA, Łódź, Polska 101003641.

235762 2013 12 11 A. Wprowadzono zmianę uprawnionego przez wykreślenie wpisu: ORANGE CASTLE Spółka z ograniczoną odpowiedzialnością, Łódź, Polska 472950842 i dokonanie wpisu: OPG ORANGE CASTLE" SPÓŁKA Z OGRANICZONĄ ODPOWIEDZIALNOŚCIĄ, Łódź, Polska.

235785 2013 12 12 A. Wprowadzono zmianę uprawnionego przez wykreślenie wpisu: BENEAFIT SYSTEMS SPÓŁKA AKCYJNA, Warszawa, Polska 750721670 i dokonanie wpisu: MW LEGAL 6 SPÓŁKA Z OGRANICZONĄ ODPOWIEDZIALNOŚCIĄ, Warszawa, Polska 142758764.

235785 2013 12 12 A. Wprowadzono zmianę uprawnionego przez wykreślenie wpisu: MW LEGAL 6 SPÓŁKA Z OGRANICZONĄ ODPOWIEDZIALNOŚCIĄ, Warszawa, Polska 142758764 i dokonanie wpisu: BENEAFIT INTELLECTUAL PROPERTY SPÓŁKA Z OGRANICZONĄ ODPOWIEDZIALNOŚCIĄ, Warszawa, Polska 142758764.

235785 2013 12 12 A. Wprowadzono zmianę uprawnionego przez wykreślenie wpisu: BENEAFIT INTELLECTUAL PROPERTY SPÓŁKA Z OGRANICZONĄ ODPOWIEDZIALNOŚCIĄ, Warszawa, Polska 142758764 i dokonanie wpisu: BENEFIT IP SPÓŁKA Z OGRANICZONĄ ODPOWIEDZIALNOŚCIĄ SPÓŁKA KOMANDYTOWA, Warszawa, Polska 142758764.

235963 2013 12 12 A. Wprowadzono zmianę uprawnionego przez wykreślenie wpisu: Przedsiębiorstwo Produkcyjno-Usługowo-Handlowe EWIMAR Roman Gołowski, Warszawa, Polska 143144283. i dokonanie wpisu: EWIMAR SPÓŁKA Z OGRANICZONĄ ODPOWIEDZIALNOŚCIĄ, Warszawa, Polska 143144283.

237038 2013 12 04 A. Wprowadzono zmianę uprawnionego przez wykreślenie wpisu: F.P.H.U. „ARPI” Rafał Piecuch, Gorlice, Polska 492055050 i dokonanie wpisu: F.P.H.U. ARPI SPÓŁKA Z OGRANICZONĄ ODPOWIEDZIALNOŚCIĄ SPÓŁKA KOMANDYTOWA, Gorlice, Polska 122791530.

237092 2013 12 12 A. Wprowadzono zmianę uprawnionego przez wykreślenie wpisu: Piotr Kwapisz, Łódź, Polska i dokonanie wpisu: BOWIN SPÓŁKA Z OGRANICZONĄ ODPOWIEDZIALNOŚCIĄ, Łódź, Polska 101003641.

237092 2013 12 12 A. Wprowadzono zmianę uprawnionego przez wykreślenie wpisu: BOWIN SPÓŁKA Z OGRANICZONĄ ODPOWIEDZIALNOŚCIĄ, Łódź, Polska 101003641 i dokonanie wpisu: BOWIN INTERNATIONAL SPÓŁKA Z OGRANICZONĄ ODPOWIEDZIALNOŚCIĄ SPÓŁKA KOMANDYTOWA, Łódź, Polska 101003641.

237092 2013 12 12 A. Wprowadzono zmianę nazwy uprawnionego przez wykreślenie wpisu: BOWIN INTERNATIONAL SPÓŁKA Z OGRANICZONĄ ODPOWIEDZIALNOŚCIĄ SPÓŁKA KOMANDYTOWA, Łódź, Polska 101003641 i dokonanie wpisu: BOWIN SPÓŁKA Z OGRANICZONĄ ODPOWIEDZIALNOŚCIĄ SPÓŁKA KOMANDYTOWA, Łódź, Polska 101003641.

TOWA, Łódź, Polska 101003641 i dokonanie wpisu: BOWIN SPÓŁKA Z OGRANICZONĄ ODPOWIEDZIALNOŚCIĄ SPÓŁKA KOMANDYTOWA, Łódź, Polska 101003641.

237183 2013 12 20 F. Dokonano wpisu: „W dniu 12 listopada 2013 r. do Urzędu Patentowego RP wpłynął wniosek o dokonanie w rejestrze wpisu informacji o zajęciu prawa ochronnego na przedmiotowy znak towarowy (sygn. IX KM 2315/13)”.

237493 2013 12 19 A. Wprowadzono zmianę uprawnionego przez wykreślenie wpisu: ZAKŁADY PRODUKCYJNO-USŁUGOWE KAZIMIERZ JANIK, Warszawa, Polska 012371193 i dokonanie wpisu: DECCO JANIK SPÓŁKA JAWNA, Warszawa, Polska 146162695.

237493 2013 12 19 A. Wprowadzono zmianę uprawnionego przez wykreślenie wpisu: DECCO JANIK SPÓŁKA JAWNA, Warszawa, Polska 146162695 i dokonanie wpisu: DECCO SPÓŁKA AKCYJNA, Warszawa, Polska 790753957.

237541 2013 12 12 A. Wprowadzono zmianę uprawnionego przez wykreślenie wpisu: „BIOWIN” Spółka Cywilna Dorota Kwapisz, Tomasz Kwapisz, Łódź, Polska 473212253 i dokonanie wpisu: BOWIN SPÓŁKA Z OGRANICZONĄ ODPOWIEDZIALNOŚCIĄ, Łódź, Polska 101003641.

237541 2013 12 12 A. Wprowadzono zmianę uprawnionego przez wykreślenie wpisu: BOWIN SPÓŁKA Z OGRANICZONĄ ODPOWIEDZIALNOŚCIĄ, Łódź, Polska 101003641 i dokonanie wpisu: BOWIN INTERNATIONAL SPÓŁKA Z OGRANICZONĄ ODPOWIEDZIALNOŚCIĄ SPÓŁKA KOMANDYTOWA, Łódź, Polska 101003641.

237541 2013 12 12 A. Wprowadzono zmianę nazwy uprawnionego przez wykreślenie wpisu: BOWIN INTERNATIONAL SPÓŁKA Z OGRANICZONĄ ODPOWIEDZIALNOŚCIĄ SPÓŁKA KOMANDYTOWA, Łódź, Polska 101003641 i dokonanie wpisu: BOWIN SPÓŁKA Z OGRANICZONĄ ODPOWIEDZIALNOŚCIĄ SPÓŁKA KOMANDYTOWA, Łódź, Polska 101003641.

237595 2013 12 09 A. Wprowadzono zmianę uprawnionego przez wykreślenie wpisu: P.H.U. „STANLEY” Stanisław Świetlik, Rawa Mazowiecka, Polska 750053576 i dokonanie wpisu: P.H.U. „STANLEY” Wojciech Świetlik, Rawa Mazowiecka, Polska 101020125.

237596 2013 12 09 A. Wprowadzono zmianę uprawnionego przez wykreślenie wpisu: P.H.U. „STANLEY” Stanisław Świetlik, Rawa Mazowiecka, Polska 750053576 i dokonanie wpisu: P.H.U. „STANLEY” Wojciech Świetlik, Rawa Mazowiecka, Polska 101020125.

238063 2013 12 05 A. Wprowadzono zmianę nazwy i siedziby uprawnionego przez wykreślenie wpisu: „COMEX” Spółka z ograniczoną odpowiedzialnością, Piotrków Trybunalski, Polska 590767776 i dokonanie wpisu: „COMEX” SPÓŁKA Z OGRANICZONĄ ODPOWIEDZIALNOŚCIĄ W UPADŁOŚCI LIKWIDACYJNEJ, Zduńska Wola, Polska 590767776.

238063 2013 12 05 A. Wprowadzono zmianę uprawnionego przez wykreślenie wpisu: „COMEX” SPÓŁKA Z OGRANICZONĄ ODPOWIEDZIALNOŚCIĄ W UPADŁOŚCI LIKWIDACYJNEJ, Zduńska Wola, Polska 590767776 i dokonanie wpisu: MAREK WALASZCZYK, Porszewice, Polska.

238063 2013 12 05 A. Wprowadzono zmianę uprawnionego przez wykreślenie wpisu: MAREK WALASZCZYK, Porszewice, Polska 590767776 i dokonanie wpisu: KJN SPÓŁKA Z OGRANICZONĄ ODPOWIEDZIALNOŚCIĄ, Piotrków Trybunalski, Polska 101066469.

238063 2013 12 05 A. Wprowadzono zmianę uprawnionego przez wykreślenie wpisu: KJN SPÓŁKA Z OGRANICZONĄ ODPOWIEDZIALNOŚCIĄ, Piotrków Trybunalski, Polska 101066469 i dokonanie wpisu: „JULTEX” SPÓŁKA Z OGRANICZONĄ ODPOWIEDZIALNOŚCIĄ, Pabianice, Polska 100165726.

238965 2013 12 18 A. Wprowadzono zmianę uprawnionego przez wykreślenie wpisu: ZESPÓŁ UZDROWISK KŁODZKICH SPÓŁKA AKCYJNA, Polanica-Zdrój, Polska 000288337 i dokonanie wpisu: UZDROWISKA KŁODZKIE SPÓŁKA AKCYJNA – GRUPA PGU, Polanica-Zdrój, Polska 000288337.

238158 2013 12 19 A. Wprowadzono zmianę uprawnionego przez wykreślenie wpisu: „PROMOTORZY” SPÓŁKA Z OGRANICZONĄ ODPOWIEDZIALNOŚCIĄ, Warszawa, Polska 013135030 i dokonanie wpisu: PROMOTORZY TRADING SPÓŁKA Z OGRANICZONĄ ODPOWIEDZIALNOŚCIĄ SPÓŁKA KOMANDYTOWO-AKCYJNA, Warszawa, Polska 146331264.

238203 2013 12 09 A. Wprowadzono zmianę uprawnionego przez wykreślenie wpisu: Zakłady Farmaceutyczne Polfa – Łódź Spółka Akcyjna, Łódź, Polska 471317976 i dokonanie wpisu: SENSILAB POLSKA SPÓŁKA Z OGRANICZONĄ ODPOWIEDZIALNOŚCIĄ – SPÓŁKA KOMANDYTOWO-AKCYJNA, Łódź, Polska 471317976.

238347 2013 12 12 A. Wprowadzono zmianę uprawnionego przez wykreślenie wpisu: Przedsiębiorstwo Produkcyjno-Handlowe EVELINE COSMETICS Piotr Hubert Kasprzycki, Lesznowola, Polska i dokonanie wpisu: EVELINE COSMETICS DYSTRYBUCJA SPÓŁKA Z OGRANICZONĄ ODPOWIEDZIALNOŚCIĄ, Lesznowola Polska.

238348 2013 12 12 A. Wprowadzono zmianę uprawnionego przez wykreślenie wpisu: Przedsiębiorstwo Produkcyjno-Handlowe EVELINE COSMETICS Piotr Hubert Kasprzycki, Lesznowola, Polska i dokonanie wpisu: EVELINE COSMETICS DYSTRYBUCJA SPÓŁKA Z OGRANICZONĄ ODPOWIEDZIALNOŚCIĄ, LESZNOWOLA Polska.

238445 2013 12 12 A. Wprowadzono zmianę uprawnionego przez wykreślenie wpisu: Zakład Produkcyjno-Handlowy „LITEX” Stanisław Litwin, Ostrów Wielkopolski, Polska 250361425 i dokonanie wpisu: LITEX PROMO SPÓŁKA Z OGRANICZONĄ ODPOWIEDZIALNOŚCIĄ, Ostrów Wielkopolski, Polska 021461762.

238505 2013 12 17 A.E. Wprowadzono zmianę przez wykreślenie wpisu: Przedsiębiorstwo Produkcyjno Handlowe CAMRO Jacek Kamrowski, Sopot, Polska 002869989 PROSTAF Sp.j. Aleksander Łańczak, Marek Trzaskowski, Poznań, Polska 631054361 Kalwasiński Marcin, Sopot, Polska i dokonanie wpisu: PROSTAF S.J. ALEKSANDER ŁAŃCZAK, MAREK TRZASKOWSKI, Poznań, Polska 631054361 oraz w rubryce E wykreślono wpis: wspólne prawo ochronne.

238712 2013 12 18 A. Wprowadzono zmianę uprawnionego przez wykreślenie wpisu: AGROTRADE M&G SPÓŁKA Z OGRANICZONĄ ODPOWIEDZIALNOŚCIĄ, Warszawa, Polska 015195791 i dokonanie wpisu: MLEKOMA SPÓŁKA Z OGRANICZONĄ ODPOWIEDZIALNOŚCIĄ, Warszawa, Polska 016444807.

239269 2013 12 23 F. Dokonano wpisu: „Naczelnik Pierwszego Urzędu Skarbowego w Gliwicach dokonał zajęcia prawa ochronnego na przedmiotowy znak towarowy, zgodnie z zawiadomieniem o zajęciu o numerze EA/721/1006526/2012/VI, Cz. Nr 1006526 z dnia 23.11.2012 r. nadesłanym do Urzędu Patentowego w dniu 03.12.2012 r.”.

241193 2013 12 20 F. Dokonano wpisu: „W dniu 12 listopada 2013 r. do Urzędu Patentowego RP wpłynął wniosek o dokonanie w rejestrze wpisu informacji o zajęciu prawa ochronnego na przedmiotowy znak towarowy (sygn. IX KM 2315/13)”.

241453 2013 12 19 A. Wprowadzono zmianę uprawnionego przez wykreślenie wpisu: PROMOTORZY Spółka z ograniczoną odpowiedzialnością, Warszawa, Polska 013135030 i dokonanie wpisu: PROMOTORZY TRADING SPÓŁKA Z OGRANICZONĄ ODPOWIEDZIALNOŚCIĄ SPÓŁKA KOMANDYTOWO-AKCYJNA, Warszawa, Polska 146331264.

241454 2013 12 19 A. Wprowadzono zmianę uprawnionego przez wykreślenie wpisu: PROMOTORZY Spółka z ograniczoną odpowiedzialnością, Warszawa, Polska 013135030 i dokonanie wpisu: PROMOTORZY TRADING SPÓŁKA Z OGRANICZONĄ ODPOWIEDZIALNOŚCIĄ SPÓŁKA KOMANDYTOWO-AKCYJNA, Warszawa, Polska 146331264.

241489 2013 12 04 A. Wprowadzono zmianę uprawnionego przez wykreślenie wpisu: Dom Wydawniczy MEDIUM BOGUSŁAWA WIEWIÓRKOWSKA – PARADOWSKA, Warszawa, Polska 010957090 i dokonanie wpisu: GRUPA MEDIUM 1 SPÓŁKA Z OGRANICZONĄ

ODPOWIEDZIALNOŚCIĄ SPÓŁKA KOMANDYTOWO-AKCYJNA, Warszawa, Polska 146377770.

241489 2013 12 04 A. Wprowadzono zmianę uprawnionego przez wykreślenie wpisu: GRUPA MEDIUM 1 SPÓŁKA Z OGRANICZONĄ ODPOWIEDZIALNOŚCIĄ SPÓŁKA KOMANDYTOWO-AKCYJNA, Warszawa, Polska 146377770 i dokonanie wpisu: GRUPA MEDIUM SPÓŁKA Z OGRANICZONĄ ODPOWIEDZIALNOŚCIĄ SPÓŁKA KOMANDYTOWO-AKCYJNA, Warszawa, Polska 146393437.

241490 2013 12 04 A. Wprowadzono zmianę uprawnionego przez wykreślenie wpisu: BOGUSŁAWA WIEWIÓRKOWSKA – PARADOWSKA Dom Wydawniczy MEDIUM, Warszawa, Polska 010957090 i dokonanie wpisu: GRUPA MEDIUM 1 SPÓŁKA Z OGRANICZONĄ ODPOWIEDZIALNOŚCIĄ SPÓŁKA KOMANDYTOWO-AKCYJNA, Warszawa, Polska 146377770.

241490 2013 12 04 A. Wprowadzono zmianę uprawnionego przez wykreślenie wpisu: GRUPA MEDIUM 1 SPÓŁKA Z OGRANICZONĄ ODPOWIEDZIALNOŚCIĄ SPÓŁKA KOMANDYTOWO-AKCYJNA, Warszawa, Polska 146377770 i dokonanie wpisu: GRUPA MEDIUM SPÓŁKA Z OGRANICZONĄ ODPOWIEDZIALNOŚCIĄ SPÓŁKA KOMANDYTOWO-AKCYJNA, Warszawa, Polska 146393437.

241603 2013 12 20 F. Dokonano wpisu: „Na podstawie tytułu wykonawczego: Nakaz zapłaty Sądu Okręgowego w Rzeszowie Wydział VI Gospodarczy z dnia 16 maja 2013 r. sygn.akt: VI GNC: 293/13, Komornik Sądowy przy Sądzie Rejonowym w Rzeszowie w toku postępowania zabezpieczającego prowadzonego pod sygnaturą akt KM 902/13 dokonał zajęcia prawa ochronnego na przedmiotowy znak towarowy na rzecz wierzyciela: BAUDZIEDZIC Spółka z ograniczoną odpowiedzialnością Spółka komandytowa z siedzibą w Rudnej Małej”.

241603 2013 12 20 F. Dokonano wpisu: „W dniu 7 października 2013 r. do Urzędu Patentowego RP wpłynął wniosek o dokonanie w rejestrze wpisu informacji o zajęciu prawa ochronnego na przedmiotowy znak towarowy (sygn. KM 1655/13)”.

241995 2013 12 11 A. Wprowadzono zmianę nazwy uprawnionego przez wykreślenie wpisu: GLOBAL COSMED GROUP SPÓŁKA Z OGRANICZONĄ ODPOWIEDZIALNOŚCIĄ SPÓŁKA KOMANDYTOWA, Radom, Polska 672243759 i dokonanie wpisu: KRET SPÓŁKA Z OGRANICZONĄ ODPOWIEDZIALNOŚCIĄ, Radom, Polska 146618818.

242159 2013 12 04 A. Wprowadzono zmianę uprawnionego przez wykreślenie wpisu: Dom Wydawniczy „MEDIUM” Bogusława Wiewiórowska - Paradowska, Warszawa, Polska 010957090 i dokonanie wpisu: GRUPA MEDIUM 1 SPÓŁKA Z OGRANICZONĄ ODPOWIEDZIALNOŚCIĄ SPÓŁKA KOMANDYTOWO-AKCYJNA, Warszawa, Polska 146377770.

242159 2013 12 04 A. Wprowadzono zmianę uprawnionego przez wykreślenie wpisu: GRUPA MEDIUM 1 SPÓŁKA Z OGRANICZONĄ ODPOWIEDZIALNOŚCIĄ SPÓŁKA KOMANDYTOWO-AKCYJNA, Warszawa, Polska 146377770 i dokonanie wpisu: GRUPA MEDIUM SPÓŁKA Z OGRANICZONĄ ODPOWIEDZIALNOŚCIĄ SPÓŁKA KOMANDYTOWO-AKCYJNA, Warszawa, Polska 146393437.

242282 2013 12 27 A. Wprowadzono zmianę uprawnionego przez wykreślenie wpisu: ANERGY DRINK DYSTRYBUCJA Spółka z ograniczoną odpowiedzialnością, Koszalin, Polska 33135936 i dokonanie wpisu: Ilona Olejniczak, Stare Bielice, Polska.

242370 2013 12 20 F. Dokonano wpisu: „Na podstawie tytułu wykonawczego: Nakaz zapłaty Sądu Okręgowego w Rzeszowie, Wydział VI Gospodarczy z dnia 16 maja 2013 r. sygn. akt: VI GNC 293/13, Komornik Sądowy przy Sądzie Rejonowym w Rzeszowie w toku postępowania zabezpieczającego prowadzonego pod sygnaturą KM 902/13 dokonał zajęcia prawa ochronnego na przedmiotowy znak towarowy na rzecz wierzyciela: BAUDZIEDZIC Spółka z ograniczoną odpowiedzialnością Spółka Komandytowa z siedzibą w Rudnej Małej.”.

242370 2013 12 20 F. Dokonano wpisu: „W dniu 7 października 2013 r. do Urzędu Patentowego RP wpłynął wniosek o dokonanie w rejestrze wpisu informacji o zajęciu prawa ochronnego na przedmiotowy znak towarowy (syg. KM 1655/13)”.

242434 2013 12 04 A. Wprowadzono zmianę uprawnionego przez wykreślenie wpisu: Dom Wydawniczy „MEDIUM” Bogusława Wiewiórowska - Paradowska, Warszawa, Polska 010957090 i dokonanie wpisu: GRUPA MEDIUM 1 SPÓŁKA Z OGRANICZONĄ ODPOWIEDZIALNOŚCIĄ SPÓŁKA KOMANDYTOWO-AKCYJNA, Warszawa, Polska 146377770.

242434 2013 12 04 A. Wprowadzono zmianę uprawnionego przez wykreślenie wpisu: GRUPA MEDIUM 1 SPÓŁKA Z OGRANICZONĄ ODPOWIEDZIALNOŚCIĄ SPÓŁKA KOMANDYTOWO-AKCYJNA, Warszawa, Polska 146377770 i dokonanie wpisu: GRUPA MEDIUM SPÓŁKA Z OGRANICZONĄ ODPOWIEDZIALNOŚCIĄ SPÓŁKA KOMANDYTOWO-AKCYJNA, Warszawa, Polska 146393437.

242435 2013 12 04 A. Wprowadzono zmianę uprawnionego przez wykreślenie wpisu: Dom Wydawniczy „MEDIUM” Bogusława Wiewiórowska - Paradowska, Warszawa, Polska 010957090 i dokonanie wpisu: GRUPA MEDIUM 1 SPÓŁKA Z OGRANICZONĄ ODPOWIEDZIALNOŚCIĄ SPÓŁKA KOMANDYTOWO-AKCYJNA, Warszawa, Polska 146377770.

242435 2013 12 04 A. Wprowadzono zmianę uprawnionego przez wykreślenie wpisu: GRUPA MEDIUM 1 SPÓŁKA Z OGRANICZONĄ ODPOWIEDZIALNOŚCIĄ SPÓŁKA KOMANDYTOWO-AKCYJNA, Warszawa, Polska 146377770 i dokonanie wpisu: GRUPA MEDIUM SPÓŁKA Z OGRANICZONĄ ODPOWIEDZIALNOŚCIĄ SPÓŁKA KOMANDYTOWO-AKCYJNA, Warszawa, Polska 146393437.

242670 2013 12 18 A. Wprowadzono zmianę uprawnionego przez wykreślenie wpisu: Jurajska Spółdzielnia Pracy, Myszków, Polska 002759114 i dokonanie wpisu: JURAJSKA SPÓŁKA Z OGRANICZONĄ ODPOWIEDZIALNOŚCIĄ, Postęp, Polska.

242945 2013 12 02 D. Dokonano wpisu: „Na mocy umowy z dnia 19 listopada 2012 r. udzielono pełnej i niewyłącznej licencji na używanie znaku towarowego przez spółkę Petrokol Spółka z ograniczoną odpowiedzialnością Spółka komandytowa, Toszek, Polska na czas określony od dnia 20 listopada 2012 r. do dnia 30 kwietnia 2014 r.”.

243597 2013 12 18 A. Wprowadzono zmianę uprawnionego przez wykreślenie wpisu: Jurajska Spółdzielnia Pracy, Myszków, Polska 002759114 i dokonanie wpisu: JURAJSKA SPÓŁKA Z OGRANICZONĄ ODPOWIEDZIALNOŚCIĄ, Postęp, Polska.

243609 2013 12 18 A. Wprowadzono zmianę uprawnionego przez wykreślenie wpisu: Jurajska Spółdzielnia Pracy, Myszków, Polska 002759114 i dokonanie wpisu: JURAJSKA SPÓŁKA Z OGRANICZONĄ ODPOWIEDZIALNOŚCIĄ, Postęp, Polska.

243789 2013 12 06 D. Wykreślono wpis: W dniu 15 maja 2012 r. na podstawie postanowienia Sądu Rejonowego dla m.st. Warszawy w Warszawie Wydział XI Gospodarczy – Rejestru Zastawów (sygn. akt WA.XI.Ns.Rej.Za 4761/12/325) wpisano do Rejestru Zastawów pod pozycją 2306367 zastaw rejestrowy na prawie ochronnym udzielonym na znak towarowy R-243789 w celu zabezpieczenia wierzytelności przysługujących SORABOT HOLDINGS LIMITED z siedzibą z Larnace, Cypr wobec SEQUOLA Spółka z o.o. z siedzibą w Warszawie”.

243789 2013 12 06 D. Dokonano wpisu: W dniu 25 września 2013 r. na podstawie postanowienia Sądu Rejonowego dla m.st. Warszawy w Warszawie Wydział XI Gospodarczy – Rejestru Zastawów (sygn.akt WA.XI.Ns.Rej.Za 11972/13/975) wpisano do Rejestru Zastawów pod pozycją 2306367 zastaw rejestrowy na prawie ochronnym udzielonym na znak towarowy R-243789 w celu zabezpieczenia wierzytelności przysługujących SORABOT HOLDINGS LIMITED z siedzibą z Larnace, Cypr wobec VERBIS 4 SPÓŁKA Z OGRANICZONĄ ODPOWIEDZIALNOŚCIĄ SPÓŁKA KOMANDYTOWO-AKCYJNA z siedzibą w Warszawie”.

244007 2013 12 18 A. Wprowadzono zmianę uprawnionego przez wykreślenie wpisu: Jurajska Spółdzielnia Pracy, Myszków, Polska 002759114 i dokonanie wpisu: JURAJSKA SPÓŁKA Z OGRANICZONĄ ODPOWIEDZIALNOŚCIĄ, Postęp, Polska.

244135 2013 12 09 A. Wprowadzono zmianę uprawnionego przez wykreślenie wpisu: ZAKŁADY FARMACEUTYCZNE POLFA – ŁÓDŹ SPÓŁKA AKCYJNA, Łódź, Polska 471317976 i dokonanie wpisu: SENSILAB POLSKA SPÓŁKA Z OGRANICZONĄ ODPOWIEDZIALNOŚCIĄ – SPÓŁKA KOMANDYTOWO-AKCYJNA, Łódź, Polska 471317976.

244239 2013 12 20 F. Dokonano wpisu: „W dniu 12 listopada 2013 r. do Urzędu Patentowego RP wpłynął wniosek o dokonanie w rejestrze wpisu informacji o zajęciu prawa ochronnego na przedmiotowy znak towarowy (sygn. IX KM 2315/13)”.

244300 2013 12 03 F. Dokonano wpisu: „W dniu 13 listopada 2013 r. do Urzędu Patentowego RP wpłynął wniosek o dokonanie w rejestrze wpisu informacji o zajęciu prawa ochronnego na przedmiotowy znak towarowy (sygn. post. egz. nr KM 218/13)”.

244468 2013 12 18 A. Wprowadzono zmianę uprawnionego przez wykreślenie wpisu: Anna Sybicka, Płońsk, Polska i dokonanie wpisu: NOVASCON PHARMACEUTICALS SPÓŁKA Z OGRANICZONĄ ODPOWIEDZIALNOŚCIĄ, Warszawa, Polska 140950606.

244760 2013 12 18 A. Wprowadzono zmianę uprawnionego przez wykreślenie wpisu: Jurajska Spółdzielnia Pracy, Myszków, Polska 002759114 i dokonanie wpisu: JURAJSKA SPÓŁKA Z OGRANICZONĄ ODPOWIEDZIALNOŚCIĄ, Postęp, Polska.

245069 2013 12 20 F. Dokonano wpisu: „W dniu 12 listopada 2013 r. do Urzędu Patentowego RP wpłynął wniosek o dokonanie w rejestrze wpisu informacji o zajęciu prawa ochronnego na przedmiotowy znak towarowy (sygn. IX KM 2315/13)”.

245126 2013 12 18 A. Wprowadzono zmianę uprawnionego przez wykreślenie wpisu: Jurajska Spółdzielnia Pracy, Myszków, Polska 002759114 i dokonanie wpisu: JURAJSKA SPÓŁKA Z OGRANICZONĄ ODPOWIEDZIALNOŚCIĄ, Postęp, Polska.

245585 2013 12 09 A. Wprowadzono zmianę uprawnionego przez wykreślenie wpisu: Zakłady Farmaceutyczne Polfa – Łódź Spółka Akcyjna, Łódź, Polska 471317976 i dokonanie wpisu: SENSILAB POLSKA SPÓŁKA Z OGRANICZONĄ ODPOWIEDZIALNOŚCIĄ – SPÓŁKA KOMANDYTOWO-AKCYJNA, Łódź, Polska 471317976.

245790 2013 12 20 F. Dokonano wpisu: „W dniu 12 listopada 2013 r. do Urzędu Patentowego RP wpłynął wniosek o dokonanie w rejestrze wpisu informacji o zajęciu prawa ochronnego na przedmiotowy znak towarowy (sygn. IX KM 2315/13)”.

246221 2013 12 17 A. Wprowadzono zmianę uprawnionego przez wykreślenie wpisu: JURAJSKA SPÓŁDZIELNIA PRACY, Myszków, Polska 002759114 i dokonanie wpisu: JURAJSKA SPÓŁKA Z OGRANICZONĄ ODPOWIEDZIALNOŚCIĄ, Postęp, Polska.

246386 2013 12 19 A,C. Wprowadzono zmianę przez wykreślenie wpisu: „podkładki pod szklanki i kufle z papieru lub z tektury, plakaty, tablice reklamowe z papieru lub z tektury, opakowania z papieru lub tektury, materiały z papieru ii z tektury do pakowania: klasa 16, piwo; klasa 32”

246386 2013 12 19 D. Dokonano wpisu: „W dniu 12 grudnia 2012 r. zawarto umowę cesji częściowej ze spółką Brand Marketing Sp. z o.o. z siedzibą w Warszawie odnośnie towarów: „podkładki pod szklanki i kufle z papieru lub z tektury, plakaty, tablice reklamowe z papieru lub z tektury, opakowania z papieru lub tektury, materiały z papieru i z tektury do pakowania: klasa 16, piwo: klasa 32” i R0246386 A w rubryce A dokonano wpisu: BRAND MARKETING SPÓŁKA Z OGRANICZONĄ ODPOWIEDZIALNOŚCIĄ, Warszawa, Polska 142589920 oraz w rubryce C dokonano wpisu: „podkładki pod szklanki i kufle z papieru lub z tektury, plakaty, tablice reklamowe z papieru lub z tektury, opakowania z papieru lub tektury, materiały z papieru i z tektury do pakowania, klasa 16, piwo; klasa 32”.

246491 2013 12 17 A. Wprowadzono zmianę uprawnionego przez wykreślenie wpisu: „Jurajska” Spółdzielnia Pracy, Myszków, Polska 002759114 i dokonanie wpisu: JURAJSKA SPÓŁKA Z OGRANICZONĄ ODPOWIEDZIALNOŚCIĄ, Postęp, Polska.

246572 2013 12 17 A. Wprowadzono zmianę uprawnionego przez wykreślenie wpisu: JURAJSKA SPÓŁDZIELNIA PRACY, Myszków, Polska 002759114 i dokonanie wpisu: JURAJSKA SPÓŁKA Z OGRANICZONĄ ODPOWIEDZIALNOŚCIĄ, Postęp, Polska.

246573 2013 12 17 A. Wprowadzono zmianę uprawnionego przez wykreślenie wpisu: JURAJSKA SPÓŁDZIELNIA PRACY, Myszków, Polska 002759114 i dokonanie wpisu: JURAJSKA SPÓŁKA Z OGRANICZONĄ ODPOWIEDZIALNOŚCIĄ, Postęp, Polska.

246860 2013 12 20 F. Dokonano wpisu: „W dniu 12 listopada 2013 r. do Urzędu Patentowego RP wpłynął wniosek o dokonanie w rejestrze wpisu informacji o zajęciu prawa ochronnego na przedmiotowy znak towarowy (sygn. IX KM 2315/13)”.

246928 2013 12 20 F. Dokonano wpisu: „W dniu 12 listopada 2013 r. do Urzędu Patentowego RP wpłynął wniosek o dokonanie w rejestrze wpisu informacji o zajęciu prawa ochronnego na przedmiotowy znak towarowy (sygn. IX KM 2315/13)”.

246962 2013 12 20 F. Dokonano wpisu: „W dniu 12 listopada 2013 r. do Urzędu Patentowego RP wpłynął wniosek o dokonanie w rejestrze wpisu informacji o zajęciu prawa ochronnego na przedmiotowy znak towarowy (sygn. IX KM 2315/13)”.

247313 2013 12 17 A. Wprowadzono zmianę uprawnionego przez wykreślenie wpisu: JURAJSKA SPÓŁDZIELNIA PRACY, Myszków, Polska 002759114 i dokonanie wpisu: JURAJSKA SPÓŁKA Z OGRANICZONĄ ODPOWIEDZIALNOŚCIĄ, Postęp, Polska.

247645 2013 12 20 F. Dokonano wpisu: „W dniu 12 listopada 2013 r. do Urzędu Patentowego RP wpłynął wniosek o dokonanie w rejestrze wpisu informacji o zajęciu prawa ochronnego na przedmiotowy znak towarowy (sygn. IX KM 2315/13)”.

248120 2013 12 13 A. Wprowadzono zmianę uprawnionego przez wykreślenie wpisu: POLSPA SGB CONSULTING SPÓŁKA Z OGRANICZONĄ ODPOWIEDZIALNOŚCIĄ, Poznań, Polska 634530661 i dokonanie wpisu: „FAKTORZY” SPÓŁKA AKCYJNA, Poznań, Polska 634530661.

248306 2013 12 04 A. Wprowadzono zmianę uprawnionego przez wykreślenie wpisu: Dom Wydawniczy „MEDIUM” Bogusława Wiewiórowska - Paradowska, Warszawa, Polska 010957090 i dokonanie wpisu: GRUPA MEDIUM 1 SPÓŁKA Z OGRANICZONĄ ODPOWIEDZIALNOŚCIĄ SPÓŁKA KOMANDYTOWO-AKCYJNA, Warszawa, Polska 146377770.

248306 2013 12 04 A. Wprowadzono zmianę uprawnionego przez wykreślenie wpisu: GRUPA MEDIUM 1 SPÓŁKA Z OGRANICZONĄ ODPOWIEDZIALNOŚCIĄ SPÓŁKA KOMANDYTOWO-AKCYJNA, Warszawa, Polska 146377770 i dokonanie wpisu: GRUPA MEDIUM SPÓŁKA Z OGRANICZONĄ ODPOWIEDZIALNOŚCIĄ SPÓŁKA KOMANDYTOWO-AKCYJNA, Warszawa, Polska 146393437.

248307 2013 12 04 A. Wprowadzono zmianę uprawnionego przez wykreślenie wpisu: Dom Wydawniczy „MEDIUM” Bogusława Wiewiórowska - Paradowska, Warszawa, Polska 010957090 i dokonanie wpisu: GRUPA MEDIUM 1 SPÓŁKA Z OGRANICZONĄ ODPOWIEDZIALNOŚCIĄ SPÓŁKA KOMANDYTOWO-AKCYJNA, Warszawa, Polska 146377770.

248307 2013 12 04 A. Wprowadzono zmianę uprawnionego przez wykreślenie wpisu: GRUPA MEDIUM 1 SPÓŁKA Z OGRANICZONĄ ODPOWIEDZIALNOŚCIĄ SPÓŁKA KOMANDYTOWO-AKCYJNA, Warszawa, Polska 146377770 i dokonanie wpisu: GRUPA MEDIUM SPÓŁKA Z OGRANICZONĄ ODPOWIEDZIALNOŚCIĄ SPÓŁKA KOMANDYTOWO-AKCYJNA, Warszawa, Polska 146393437.

248308 2013 12 04 A. Wprowadzono zmianę uprawnionego przez wykreślenie wpisu: Dom Wydawniczy „MEDIUM” Bogusława

Wiewiórowska - Paradowska, Warszawa, Polska 010957090 i dokonanie wpisu: GRUPA MEDIUM 1 SPÓŁKA Z OGRANICZONĄ ODPOWIEDZIALNOŚCIĄ SPÓŁKA KOMANDYTOWO-AKCYJNA, Warszawa, Polska 146377770.

248308 2013 12 04 A. Wprowadzono zmianę uprawnionego przez wykreślenie wpisu: GRUPA MEDIUM 1 SPÓŁKA Z OGRANICZONĄ ODPOWIEDZIALNOŚCIĄ SPÓŁKA KOMANDYTOWO-AKCYJNA, Warszawa, Polska 146377770 i dokonanie wpisu: GRUPA MEDIUM SPÓŁKA Z OGRANICZONĄ ODPOWIEDZIALNOŚCIĄ SPÓŁKA KOMANDYTOWO-AKCYJNA, Warszawa, Polska 146393437.

248309 2013 12 04 A. Wprowadzono zmianę uprawnionego przez wykreślenie wpisu: Dom Wydawniczy „MEDIUM” Bogusława Wiewiórowska - Paradowska, Warszawa, Polska 010957090 i dokonanie wpisu: GRUPA MEDIUM 1 SPÓŁKA Z OGRANICZONĄ ODPOWIEDZIALNOŚCIĄ SPÓŁKA KOMANDYTOWO-AKCYJNA, Warszawa, Polska 146377770.

248309 2013 12 04 A. Wprowadzono zmianę uprawnionego przez wykreślenie wpisu: GRUPA MEDIUM 1 SPÓŁKA Z OGRANICZONĄ ODPOWIEDZIALNOŚCIĄ SPÓŁKA KOMANDYTOWO-AKCYJNA, Warszawa, Polska 146377770 i dokonanie wpisu: GRUPA MEDIUM SPÓŁKA Z OGRANICZONĄ ODPOWIEDZIALNOŚCIĄ SPÓŁKA KOMANDYTOWO-AKCYJNA, Warszawa, Polska 146393437.

248462 2013 12 20 F. Dokonano wpisu: „W dniu 7 października 2013 r. do Urzędu Patentowego RP wpłynął wniosek o dokonanie w rejestrze wpisu informacji o zajęciu prawa ochronnego na przedmiotowy znak towarowy (sygn. KM 1655/13)”.

248886 2013 12 17 A. Wprowadzono zmianę uprawnionego przez wykreślenie wpisu: ŁYSKANOWSKA KATARZYNA PPHU, Gorzkie Pole, Polska 300598991 i dokonanie wpisu: AMD MEDICO SPÓŁKA Z OGRANICZONĄ ODPOWIEDZIALNOŚCIĄ, Warszawa, Polska 146391160.

248897 2013 12 09 A. Wprowadzono zmianę uprawnionego przez wykreślenie wpisu: ZAKŁADY FARMACEUTYCZNE POLFA – ŁÓDŹ SPÓŁKA AKCYJNA, Łódź, Polska 471317976 i dokonanie wpisu: SENSILAB POLSKA SPÓŁKA Z OGRANICZONĄ ODPOWIEDZIALNOŚCIĄ – SPÓŁKA KOMANDYTOWO-AKCYJNA, Łódź, Polska 471317976.

249603 2013 12 04 A. Wprowadzono zmianę nazwy uprawnionego przez wykreślenie wpisu: NETSPRINT.PL Spółka z ograniczoną odpowiedzialnością, Warszawa, Polska 016271459 i dokonanie wpisu: NETSPRINT SPÓŁKA Z OGRANICZONĄ ODPOWIEDZIALNOŚCIĄ, Warszawa, Polska 016271459.

249828 2013 12 04 A. Wprowadzono zmianę uprawnionego przez wykreślenie wpisu: Dom Wydawniczy „MEDIUM” Bogusława Wiewiórowska - Paradowska, Warszawa, Polska 010957090 i dokonanie wpisu: GRUPA MEDIUM 1 SPÓŁKA Z OGRANICZONĄ ODPOWIEDZIALNOŚCIĄ SPÓŁKA KOMANDYTOWO-AKCYJNA, Warszawa, Polska 146377770.

249828 2013 12 04 A. Wprowadzono zmianę uprawnionego przez wykreślenie wpisu: GRUPA MEDIUM 1 SPÓŁKA Z OGRANICZONĄ ODPOWIEDZIALNOŚCIĄ SPÓŁKA KOMANDYTOWO-AKCYJNA, Warszawa, Polska 146377770 i dokonanie wpisu: GRUPA MEDIUM SPÓŁKA Z OGRANICZONĄ ODPOWIEDZIALNOŚCIĄ SPÓŁKA KOMANDYTOWO-AKCYJNA, Warszawa, Polska 146393437.

250151 2013 12 20 F. Dokonano wpisu: „W dniu 7 października 2013 r. do Urzędu Patentowego RP wpłynął wniosek o dokonanie w rejestrze wpisu informacji o zajęciu prawa ochronnego na przedmiotowy znak towarowy (sygn. KM 1655/13)”.

250962 2013 12 11 A. Wprowadzono zmianę uprawnionego przez wykreślenie wpisu: ASPE SPÓŁKA Z OGRANICZONĄ ODPOWIEDZIALNOŚCIĄ, Poznań, Polska 634297182 i dokonanie wpisu: THE LORENZ BARLSEN SNACK – WORLD SPÓŁKA Z OGRANICZONĄ ODPOWIEDZIALNOŚCIĄ, Tarnowo Podgórne, Polska 931588202.

251039 2013 12 05 A. Wprowadzono zmianę uprawnionego przez wykreślenie wpisu: YORK SPÓŁKA Z OGRANICZONĄ ODPOWIEDZIALNOŚCIĄ, Bolechowo k/Poznań, Polska 630031910 i dokonanie wpisu: YORK PL SPÓŁKA Z OGRANICZONĄ ODPOWIEDZIALNOŚCIĄ SPÓŁKA KOMANDYTOWA, Bolechowo, Polska 630031910.

251597 2013 12 13 A. Wprowadzono zmianę uprawnionego przez wykreślenie wpisu: JKK CHEMIA SPÓŁKA Z OGRANICZONĄ ODPOWIEDZIALNOŚCIĄ, Katowice, Polska 2733458799 i dokonanie wpisu: Adam Kwiatkowski, Katowice, Polska.

251597 2013 12 13 D. Dokonano wpisu: „Na mocy Umowy licencyjnej z dnia 24 września 2012 r. udzielono pełnej i wyłącznej licencji na używanie znaku towarowego R-251597 przez spółkę JKK Chemia Sp. z o.o., Katowice, Polska na okres dwóch lat, tj. do dnia 24 września 2014 r.”.

251624 2013 12 13 A. Wprowadzono zmianę uprawnionego przez wykreślenie wpisu: PROFEO SPÓŁKA Z OGRANICZONĄ ODPOWIEDZIALNOŚCIĄ, Warszawa, Polska 140980270 i dokonanie wpisu: GRUPA PRACUJ SOLUTIONS SPÓŁKA Z OGRANICZONĄ ODPOWIEDZIALNOŚCIĄ, Warszawa, Polska 142723458.

251625 2013 12 13 A. Wprowadzono zmianę uprawnionego przez wykreślenie wpisu: PROFEO SPÓŁKA Z OGRANICZONĄ ODPOWIEDZIALNOŚCIĄ, Warszawa, Polska 140980270 i dokonanie wpisu: GRUPA PRACUJ SOLUTIONS SPÓŁKA Z OGRANICZONĄ ODPOWIEDZIALNOŚCIĄ, Warszawa, Polska 142723458.

251629 2013 12 13 A. Wprowadzono zmianę uprawnionego przez wykreślenie wpisu: GRUPA PRACUJ SPÓŁKA Z OGRANICZONĄ ODPOWIEDZIALNOŚCIĄ, Warszawa, Polska 016299966 i dokonanie wpisu: GRUPA PRACUJ SOLUTIONS SPÓŁKA Z OGRANICZONĄ ODPOWIEDZIALNOŚCIĄ, Warszawa, Polska 142723458.

251654 2013 12 13 A. Wprowadzono zmianę uprawnionego przez wykreślenie wpisu: JOBS4 SPÓŁKA Z OGRANICZONĄ ODPOWIEDZIALNOŚCIĄ, Warszawa, Polska 141307491 i dokonanie wpisu: GRUPA PRACUJ SOLUTIONS SPÓŁKA Z OGRANICZONĄ ODPOWIEDZIALNOŚCIĄ, Warszawa, Polska 142723458.

251655 2013 12 13 A. Wprowadzono zmianę uprawnionego przez wykreślenie wpisu: JOBS4 SPÓŁKA Z OGRANICZONĄ ODPOWIEDZIALNOŚCIĄ, Warszawa, Polska 141307491 i dokonanie wpisu: GRUPA PRACUJ SOLUTIONS SPÓŁKA Z OGRANICZONĄ ODPOWIEDZIALNOŚCIĄ, Warszawa, Polska 142723458.

251656 2013 12 13 A. Wprowadzono zmianę uprawnionego przez wykreślenie wpisu: JOBS4 SPÓŁKA Z OGRANICZONĄ ODPOWIEDZIALNOŚCIĄ, Warszawa, Polska 141307491 i dokonanie wpisu: GRUPA PRACUJ SOLUTIONS SPÓŁKA Z OGRANICZONĄ ODPOWIEDZIALNOŚCIĄ, Warszawa, Polska 142723458.

251657 2013 12 13 A. Wprowadzono zmianę uprawnionego przez wykreślenie wpisu: JOBS4 SPÓŁKA Z OGRANICZONĄ ODPOWIEDZIALNOŚCIĄ, Warszawa, Polska 141307491 i dokonanie wpisu: GRUPA PRACUJ SOLUTIONS SPÓŁKA Z OGRANICZONĄ ODPOWIEDZIALNOŚCIĄ, Warszawa, Polska 142723458.

251841 2013 12 10 A. Wprowadzono zmianę uprawnionego przez wykreślenie wpisu: AZet Inwestycje. Sp. z o.o. spółka komandytowa, Warszawa, Polska 141788600 i dokonanie wpisu: „ROYAL COLLECTION” ROSA ANDRZEJ,, Warszawa, Polska.

251955 2013 12 13 A. Wprowadzono zmianę uprawnionego przez wykreślenie wpisu: ROSEN JAROSŁAW PIOTR JPR SYSTEM, Pruszków, Polska 012745558 i dokonanie wpisu: JPR AQUA SPÓŁKA AKCYJNA, Łaziska Górne, Polska 122577720.

251956 2013 12 13 A. Wprowadzono zmianę uprawnionego przez wykreślenie wpisu: ROSEN JAROSŁAW PIOTR JPR SYSTEM, Pruszków, Polska 012745558 i dokonanie wpisu: JPR AQUA SPÓŁKA AKCYJNA, Łaziska Górne, Polska 122577720.

252280 2013 12 11 A. Wprowadzono zmianę uprawnionego przez wykreślenie wpisu: ŚLIWIŃSKI KRZYSZTOF J. KJS MARKE-

TING, Gdańsk, Polska 191981478 i dokonanie wpisu: ALFA OSIEDLA SPÓŁKA Z. O.O., Gdańsk, Polska.

252495 2013 12 12 A. Wprowadzono zmianę uprawnionego przez wykreślenie wpisu: UTC PRYSZCZ, HYLIŃSKI SPÓŁKA JAWNA, Kraków, Polska 120034078 i dokonanie wpisu: UTC TOUR OPERATOR SPÓŁKA Z OGRANICZONĄ ODPOWIEDZIALNOŚCIĄ, Kraków, Polska.

252648 2013 12 13 A. Wprowadzono zmianę uprawnionego przez wykreślenie wpisu: HJ HEINZ MARKETING SPÓŁKA Z OGRANICZONĄ ODPOWIEDZIALNOŚCIĄ, Warszawa, Polska 121423882 i dokonanie wpisu: HJ HEINZ POLSKA SPÓŁKA AKCYJNA, Pudliszki, Polska 410228154,

252649 2013 12 13 A. Wprowadzono zmianę uprawnionego przez wykreślenie wpisu: HJ HEINZ MARKETING SPÓŁKA Z OGRANICZONĄ ODPOWIEDZIALNOŚCIĄ, Warszawa, Polska 121423882 i dokonanie wpisu: HJ HEINZ POLSKA SPÓŁKA AKCYJNA, Pudliszki, Polska 410228154,

252650 2013 12 13 A. Wprowadzono zmianę uprawnionego przez wykreślenie wpisu: HJ HEINZ MARKETING SPÓŁKA Z OGRANICZONĄ ODPOWIEDZIALNOŚCIĄ, Warszawa, Polska 121423882 i dokonanie wpisu: HJ HEINZ POLSKA SPÓŁKA AKCYJNA, Pudliszki, Polska 410228154,

252651 2013 12 13 A. Wprowadzono zmianę uprawnionego przez wykreślenie wpisu: HJ HEINZ MARKETING SPÓŁKA Z OGRANICZONĄ ODPOWIEDZIALNOŚCIĄ, Warszawa, Polska 121423882 i dokonanie wpisu: HJ HEINZ POLSKA SPÓŁKA AKCYJNA, Pudliszki, Polska 410228154,

252734 2013 12 27 A. Wprowadzono zmianę uprawnionego przez wykreślenie wpisu: POLIMARKY MAREK KYC SPÓŁKA JAWNA, Rzeszów, Polska 180161195 i dokonanie wpisu: „POLIMARKY” SPÓŁKA Z OGRANICZONĄ ODPOWIEDZIALNOŚCIĄ, Rzeszów, Polska.

252735 2013 12 27 A. Wprowadzono zmianę uprawnionego przez wykreślenie wpisu: POLIMARKY MAREK KYC SPÓŁKA JAWNA, Rzeszów, Polska 180161195 i dokonanie wpisu: „POLIMARKY” SPÓŁKA Z OGRANICZONĄ ODPOWIEDZIALNOŚCIĄ, Rzeszów, Polska.

253247 2013 12 19 A. Wprowadzono zmianę siedziby uprawnionego przez wykreślenie wpisu: BI-ES POLSKA SPÓŁKA Z OGRANICZONĄ ODPOWIEDZIALNOŚCIĄ, Kamień Duży, Polska 140778739 i dokonanie wpisu: BI-ES POLSKA SPÓŁKA Z OGRANICZONĄ ODPOWIEDZIALNOŚCIĄ, Warszawa, Polska 140778739.

253247 2013 12 19 A. Wprowadzono zmianę nazwy uprawnionego przez wykreślenie wpisu: BI-ES POLSKA SPÓŁKA Z OGRANICZONĄ ODPOWIEDZIALNOŚCIĄ, Warszawa, Polska 140778739 i dokonanie wpisu: URODA POLSKA SPÓŁKA Z OGRANICZONĄ ODPOWIEDZIALNOŚCIĄ, Warszawa, Polska 140778739.

253260 2013 12 19 A. Wprowadzono zmianę nazwy uprawnionego przez wykreślenie wpisu: CMS CORPORATE MANAGEMENT SERVICES SPÓŁKA Z OGRANICZONĄ ODPOWIEDZIALNOŚCIĄ, Warszawa, Polska 015319939 i dokonanie wpisu: CAPITAL SOLUTIONS PROALFA SPÓŁKA Z OGRANICZONĄ ODPOWIEDZIALNOŚCIĄ, Warszawa, Polska 015319939.

253568 2013 12 09 A. Wprowadzono zmianę uprawnionego przez wykreślenie wpisu: REX-BUD SPÓŁKA Z OGRANICZONĄ ODPOWIEDZIALNOŚCIĄ, Łódź, Polska 472877884 i dokonanie wpisu: REX-BUD BUDOWNICTWO SPÓŁKA Z OGRANICZONĄ ODPOWIEDZIALNOŚCIĄ SPÓŁKA KOMANDYTOWO-AKCYJNA, Łódź, Polska 472877884.

253569 2013 12 09 A. Wprowadzono zmianę uprawnionego przez wykreślenie wpisu: REX-BUD SPÓŁKA Z OGRANICZONĄ ODPOWIEDZIALNOŚCIĄ, Łódź, Polska 472877884 i dokonanie wpisu: REX-BUD BUDOWNICTWO SPÓŁKA Z OGRANICZONĄ ODPOWIEDZIALNOŚCIĄ SPÓŁKA KOMANDYTOWO-AKCYJNA, Łódź, Polska 472877884.

253852 2013 12 13 A. Wprowadzono zmianę siedziby uprawnionego przez wykreślenie wpisu: BI-ES POLSKA SPÓŁKA Z OGRANICZONĄ ODPOWIEDZIALNOŚCIĄ, Kamień Duży, Polska 140778739

i dokonanie wpisu: BI-ES POLSKA SPÓŁKA Z OGRANICZONĄ ODPOWIEDZIALNOŚCIĄ, Warszawa, Polska 140778739.

253853 2013 12 19 A. Wprowadzono zmianę siedziby uprawnionego przez wykreślenie wpisu: BI-ES POLSKA SPÓŁKA Z OGRANICZONĄ ODPOWIEDZIALNOŚCIĄ, Kamień Duży, Polska 140778739 i dokonanie wpisu: BI-ES POLSKA SPÓŁKA Z OGRANICZONĄ ODPOWIEDZIALNOŚCIĄ, Warszawa, Polska 140778739.

253853 2013 12 19 A. Wprowadzono zmianę nazwy uprawnionego przez wykreślenie wpisu: BI-ES POLSKA SPÓŁKA Z OGRANICZONĄ ODPOWIEDZIALNOŚCIĄ, Warszawa, Polska 140778739 i dokonanie wpisu: URODA POLSKA SPÓŁKA Z OGRANICZONĄ ODPOWIEDZIALNOŚCIĄ, Warszawa, Polska 140778739.

253854 2013 12 19 A. Wprowadzono zmianę siedziby uprawnionego przez wykreślenie wpisu: BI-ES POLSKA SPÓŁKA Z OGRANICZONĄ ODPOWIEDZIALNOŚCIĄ, Kamień Duży, Polska 140778739 i dokonanie wpisu: BI-ES POLSKA SPÓŁKA Z OGRANICZONĄ ODPOWIEDZIALNOŚCIĄ, Warszawa, Polska 140778739.

253854 2013 12 19 A. Wprowadzono zmianę nazwy uprawnionego przez wykreślenie wpisu: BI-ES POLSKA SPÓŁKA Z OGRANICZONĄ ODPOWIEDZIALNOŚCIĄ, Warszawa, Polska 140778739 i dokonanie wpisu: URODA POLSKA SPÓŁKA Z OGRANICZONĄ ODPOWIEDZIALNOŚCIĄ, Warszawa, Polska 140778739.

253890 2013 12 17 A. Wprowadzono zmianę nazwy uprawnionego przez wykreślenie wpisu: HOTELE SOLARIS BIS SPÓŁKA Z OGRANICZONĄ ODPOWIEDZIALNOŚCIĄ, Toruń, Polska 340492221 i dokonanie wpisu: „HOTEL 1231” SPÓŁKA Z OGRANICZONĄ ODPOWIEDZIALNOŚCIĄ, Toruń, Polska 340492221.

255148 2013 12 20 F. Dokonano wpisu: „W dniu 10 lipca 2013 r. do Urzędu Patentowego RP wpłynął wniosek o dokonanie w rejestrze wpisu informacji o zajęciu prawa ochronnego na przedmiotowy znak towarowy (sygn. Km 991/13)”.

256013 2013 12 20 D. Dokonano wpisu: W dniu 28 stycznia 2013 r. na podstawie postanowienia Sądu Rejonowego dla m.st. Warszawy w Warszawie Wydział XI Gospodarczy – Rejestru Zastawów (sygn. akt WA.XI.Ns.Rej.Za 14395/12/495) wpisano do Rejestru Zastawów pod pozycją 2339660 zastaw rejestrowy na prawie ochronnym udzielonym na znak towarowy R-256013 w celu zabezpieczenia wierzytelności przysługujących spółce Bank Polska Kasa Opieki Spółka Akcyjna z siedzibą w Warszawie wobec P4 Spółka z ograniczoną odpowiedzialnością z siedzibą w Warszawie”.

256014 2013 12 20 D. Dokonano wpisu: W dniu 28 stycznia 2013 r. na podstawie postanowienia Sądu Rejonowego dla m.st. Warszawy w Warszawie Wydział XI Gospodarczy – Rejestru Zastawów (sygn. akt WA.XI.Ns.Rej.Za 14395/12/495) wpisano do Rejestru Zastawów pod pozycją 2339660 zastaw rejestrowy na prawie ochronnym udzielonym na znak towarowy R-256014 w celu zabezpieczenia wierzytelności przysługujących spółce Bank Polska Kasa Opieki Spółka Akcyjna z siedzibą w Warszawie wobec P4 Spółka z ograniczoną odpowiedzialnością z siedzibą w Warszawie”.

256015 2013 12 20 D. Dokonano wpisu: W dniu 28 stycznia 2013 r. na podstawie postanowienia Sądu Rejonowego dla m.st. Warszawy w Warszawie Wydział XI Gospodarczy – Rejestru Zastawów (sygn. akt WA.XI.Ns.Rej.Za 14395/12/495) wpisano do Rejestru Zastawów pod pozycją 2339660 zastaw rejestrowy na prawie ochronnym udzielonym na znak towarowy R-256015 w celu zabezpieczenia wierzytelności przysługujących spółce Bank Polska Kasa Opieki Spółka Akcyjna z siedzibą w Warszawie wobec P4 Spółka z ograniczoną odpowiedzialnością z siedzibą w Warszawie”.

256016 2013 12 20 D. Dokonano wpisu: W dniu 28 stycznia 2013 r. na podstawie postanowienia Sądu Rejonowego dla m.st. Warszawy w Warszawie Wydział XI Gospodarczy – Rejestru Zastawów (sygn. akt WA.XI.Ns.Rej.Za 14395/12/495) wpisano do Rejestru Zastawów pod pozycją 2339660 zastaw rejestrowy na prawie ochronnym udzielonym na znak towarowy R-256016 w celu zabez-

pieczenia wierzytelności przysługujących spółce Bank Polska Kasa Opieki Spółka Akcyjna z siedzibą w Warszawie wobec P4 Spółka z ograniczoną odpowiedzialnością z siedzibą w Warszawie”.

256017 2013 12 20 D. Dokonano wpisu: W dniu 28 stycznia 2013 r. na podstawie postanowienia Sądu Rejonowego dla m.st. Warszawy w Warszawie Wydział XI Gospodarczy – Rejestru Zastawów (sygn. akt WA.XI.Ns.Rej.Za 14395/12/495) wpisano do Rejestru Zastawów pod pozycją 2339660 zastaw rejestrowy na prawie ochronnym udzielonym na znak towarowy R-256017 w celu zabezpieczenia wierzytelności przysługujących spółce Bank Polska Kasa Opieki Spółka Akcyjna z siedzibą w Warszawie wobec P4 Spółka z ograniczoną odpowiedzialnością z siedzibą w Warszawie”.

256730 2013 12 05 D. Dokonano wpisu: W dniu 28 stycznia 2013 r. na podstawie postanowienia Sądu Rejonowego dla m.st. Warszawy w Warszawie Wydział XI Gospodarczy – Rejestru Zastawów (sygn. akt WA.XI.Ns.Rej.Za 14395/12/495) wpisano do Rejestru Zastawów pod pozycją 2339660 zastaw rejestrowy na prawie ochronnym udzielonym na znak towarowy R-256730 w celu zabezpieczenia wierzytelności przysługujących spółce Bank Polska Kasa Opieki Spółka Akcyjna z siedzibą w Warszawie wobec P4 Spółka z ograniczoną odpowiedzialnością z siedzibą w Warszawie”.

256731 2013 12 05 D. Dokonano wpisu: W dniu 28 stycznia 2013 r. na podstawie postanowienia Sądu Rejonowego dla m.st. Warszawy w Warszawie Wydział XI Gospodarczy – Rejestru Zastawów (sygn. akt WA.XI.Ns.Rej.Za 14395/12/495) wpisano do Rejestru Zastawów pod pozycją 2339660 zastaw rejestrowy na prawie ochronnym udzielonym na znak towarowy R-256731 w celu zabezpieczenia wierzytelności przysługujących spółce Bank Polska Kasa Opieki Spółka Akcyjna z siedzibą w Warszawie wobec P4 Spółka z ograniczoną odpowiedzialnością z siedzibą w Warszawie”.

256771 2013 12 05 D. Dokonano wpisu: W dniu 28 stycznia 2013 r. na podstawie postanowienia Sądu Rejonowego dla m.st. Warszawy w Warszawie Wydział XI Gospodarczy – Rejestru Zastawów (sygn. akt WA.XI.Ns.Rej.Za 14395/12/495) wpisano do Rejestru Zastawów pod pozycją 2339660 zastaw rejestrowy na prawie ochronnym udzielonym na znak towarowy R-256771 w celu zabezpieczenia wierzytelności przysługujących spółce Bank Polska Kasa Opieki Spółka Akcyjna z siedzibą w Warszawie wobec P4 Spółka z ograniczoną odpowiedzialnością z siedzibą w Warszawie”.

256773 2013 12 05 D. Dokonano wpisu: W dniu 28 stycznia 2013 r. na podstawie postanowienia Sądu Rejonowego dla m.st. Warszawy w Warszawie Wydział XI Gospodarczy – Rejestru Zastawów (sygn. akt WA.XI.Ns.Rej.Za 14395/12/495) wpisano do Rejestru Zastawów pod pozycją 2339660 zastaw rejestrowy na prawie ochronnym udzielonym na znak towarowy R-256773 w celu zabezpieczenia wierzytelności przysługujących spółce Bank Polska Kasa Opieki Spółka Akcyjna z siedzibą w Warszawie wobec P4 Spółka z ograniczoną odpowiedzialnością z siedzibą w Warszawie”.

256774 2013 12 05 D. Dokonano wpisu: W dniu 28 stycznia 2013 r. na podstawie postanowienia Sądu Rejonowego dla m.st. Warszawy w Warszawie Wydział XI Gospodarczy – Rejestru Zastawów (sygn. akt WA.XI.Ns.Rej.Za 14395/12/495) wpisano do Rejestru Zastawów pod pozycją 2339660 zastaw rejestrowy na prawie ochronnym udzielonym na znak towarowy R-256774 w celu zabezpieczenia wierzytelności przysługujących spółce Bank Polska Kasa Opieki Spółka Akcyjna z siedzibą w Warszawie wobec P4 Spółka z ograniczoną odpowiedzialnością z siedzibą w Warszawie”.

256777 2013 12 05 D. Dokonano wpisu: W dniu 28 stycznia 2013 r. na podstawie postanowienia Sądu Rejonowego dla m.st. Warszawy w Warszawie Wydział XI Gospodarczy – Rejestru Zastawów (sygn. akt WA.XI.Ns.Rej.Za 14395/12/495) wpisano do Rejestru Zastawów pod pozycją 2339660 zastaw rejestrowy na prawie ochronnym udzielonym na znak towarowy R-256777 w celu zabezpieczenia wierzytelności przysługujących spółce Bank Polska Kasa Opieki Spółka Akcyjna z siedzibą w Warszawie wobec P4 Spółka z ograniczoną odpowiedzialnością z siedzibą w Warszawie”.

256779 2013 12 05 D. Dokonano wpisu: W dniu 28 stycznia 2013 r. na podstawie postanowienia Sądu Rejonowego dla m.st. Warszawy w Warszawie Wydział XI Gospodarczy – Rejestru Zastawów (sygn. akt WA.XI.Ns.Rej.Za 14395/12/495) wpisano do Rejestru Zastawów pod pozycją 2339660 zastaw rejestrowy na prawie ochronnym udzielonym na znak towarowy R-256779 w celu zabezpieczenia wierzytelności przysługujących spółce Bank Polska Kasa Opieki Spółka Akcyjna z siedzibą w Warszawie wobec P4 Spółka z ograniczoną odpowiedzialnością z siedzibą w Warszawie”.

256780 2013 12 05 D. Dokonano wpisu: W dniu 28 stycznia 2013 r. na podstawie postanowienia Sądu Rejonowego dla m.st. Warszawy w Warszawie Wydział XI Gospodarczy – Rejestru Zastawów (sygn. akt WA.XI.Ns.Rej.Za 14395/12/495) wpisano do Rejestru Zastawów pod pozycją 2339660 zastaw rejestrowy na prawie ochronnym udzielonym na znak towarowy R-256780 w celu zabezpieczenia wierzytelności przysługujących spółce Bank Polska Kasa Opieki Spółka Akcyjna z siedzibą w Warszawie wobec P4 Spółka z ograniczoną odpowiedzialnością z siedzibą w Warszawie”.

111

DECYZJE O UNIEWAŻNIENIU PRAWA OCHRONNEGO

Poniższe zestawienie zawiera kolejno: numer prawa ochronnego na znaki towarowe, datę unieważnienia prawa ochronnego oraz treść decyzji.

202 844	2013 05 06	Prawo unieważniono w całości.
211 480	2013 06 25	Prawo unieważniono w całości.
232 869	2012 11 29	Prawo unieważniono w całości.
234 152	2013 02 11	Prawo unieważniono w całości.
235 487	2013 04 26	Prawo unieważniono w całości.
212 832	2013 09 19	Prawo unieważniono w części dla następujących towarów w klasie 29: produkty mleczne.
221 868	2012 01 13	Prawo unieważniono w części w klasie 05 dla następujących towarów: 05: produkty farmaceutyczne, produkty lecznicze, witaminy, minerały, mineralne dodatki do żywności, mineralne wody do celów leczniczych, środki wspomagające leczenie, suplementy diety do celów leczniczych, dietetyczne środki spożywcze do celów leczniczych, substancje dietetyczne do celów leczniczych, preparaty ziołowe, zioła lecznicze, napary lecznicze, herbatki lecznicze, produkty biobójcze, leki na bazie produktów biologicznych i biotechnologicznych, szczepionki, surowice, produkty krwiopochodne, materiały do leczenia zębów, żywność dla niemowląt, plastry, materiały opatrunkowe, środki sanitarne do celów medycznych, środki odkażające, produkty weterynaryjne, preparaty diagnostyczne do celów medycznych.
224 010	2012 06 18	Prawo unieważniono w części dla następujących towarów w klasie: 35: doradztwo specjalistyczne w sprawach działalności gospodarczej, doradztwo w zakresie organizowania i prowadzenia działalności gospodarczej; 36: agencje ścigania wierzytelności i należności, doradztwo w sprawach finansowych.

112

DECYZJE O WYGAŚNIĘCIU PRAWA OCHRONNEGO

Poniższe zestawienie zawiera kolejno: numer prawa ochronnego na znaki towarowe i datę wygaśnięcia prawa ochronnego. W przypadku wygaśnięcia prawa tylko dla części towarów (usług) wymienia się te towary (usługi).

45 635	2009 05 11	Prawo wygasło w całości.
73 492	1998 07 27	Prawo wygasło w części dla towarów w klasie 32: piwo; 33: napoje alkoholowe.
179 706	2011 07 08	Prawo wygasło w części dla towarów z klasy 32: piwo; 33: napoje alkoholowe, wina, jabłeczники, miody pitne, nalewki i napoje alkoholowe z owocami.
190 955	2012 04 04	Prawo wygasło w części dla towarów w klasie 29: mięso, drób, przetwory, konserwy mięsne, tłuszczowe i mięsno-warzywne, ekstrakty mięsne, drobiowe, sosy mięsne, pasztety.
195 250	2012 10 04	Prawo wygasło w części dla towarów w klasie 35: dystrybucja materiałów reklamowych: próbek, druków, prospektów, broszur, promocja sprzedaży dla osób trzecich; 36: doradztwo w sprawach finansowych.
195 251	2013 09 02	Prawo wygasło w całości. Wnioskiem z dnia 2 września 2013 r. wnioskodawca poinformował Urząd o rezygnacji z dalszej ochrony przedmiotowego znaku towarowego.
192 527	2013 09 02	Prawo wygasło w całości. Wnioskiem z dnia 2 września 2013 r. wnioskodawca poinformował Urząd o rezygnacji z dalszej ochrony przedmiotowego znaku towarowego.
204 023	2013 09 02	Prawo wygasło w całości. Wnioskiem z dnia 2 września 2013 r. wnioskodawca poinformował Urząd o rezygnacji z dalszej ochrony przedmiotowego znaku towarowego.
205 969	2013 09 02	Prawo wygasło w całości. Wnioskiem z dnia 2 września 2013 r. wnioskodawca poinformował Urząd o rezygnacji z dalszej ochrony przedmiotowego znaku towarowego.
217 638	2013 07 30	Prawo wygasło w całości. Wnioskiem z dnia 30 lipca 2013 r. wnioskodawca poinformował Urząd o rezygnacji z dalszej ochrony przedmiotowego znaku towarowego.
221 747	2013 07 30	Prawo wygasło w całości. Wnioskiem z dnia 30 lipca 2013 r. wnioskodawca poinformował Urząd o rezygnacji z dalszej ochrony przedmiotowego znaku towarowego.
221 748	2013 07 30	Prawo wygasło w całości. Wnioskiem z dnia 30 lipca 2013 r. wnioskodawca poinformował Urząd o rezygnacji z dalszej ochrony przedmiotowego znaku towarowego.
222 541	2013 05 28	Prawo wygasło w całości. Wnioskiem z dnia 28 maja 2013 r. pełnomocnik uprawnionego poinformował Urząd o rezygnacji z dalszej ochrony przedmiotowego znaku towarowego.
229 996	2013 09 02	Prawo wygasło w całości. Wnioskiem z dnia 2 września 2013 r. wnioskodawca poinformował Urząd o rezygnacji z dalszej ochrony przedmiotowego znaku towarowego.
250 662	2013 08 02	Prawo wygasło w całości. Wnioskiem z dnia 2 sierpnia 2013 r. wnioskodawca poinformo-

		wał Urząd o rezygnacji z dalszej ochrony przedmiotowego znaku towarowego.			
253 283	2013 08 28	Prawo wygasło w całości. Wnioskiem z dnia 28 sierpnia 2013 r. wnioskodawca poinformował Urząd o rezygnacji z dalszej ochrony przedmiotowego znaku towarowego.	177 745	2013 06 30	Prawo wygasło w części dla towarów i usług: wózki inwalidzkie, pojazdy zdalnie sterowane (inne niż zabawki); transport samochodowy, transport pasażerski – w tym transport osób niepełnosprawnych; klasa: 12, 39.
253 284	2013 08 28	Prawo wygasło w całości. Wnioskiem z dnia 28 sierpnia 2013 r. wnioskodawca poinformował Urząd o rezygnacji z dalszej ochrony przedmiotowego znaku towarowego.	179 484	2013 05 26	Prawo wygasło w części dla towarów i usług: kształtowniki metalowe, metalowe drzwi i okna, metalowe okucia i śruby (klasa 6); obrabiarki i urządzenia do produkcji stolarstwa drzewianej i okiennej oraz do produkcji osprzętu do drzwi i okien (klasa 07); ręczne urządzenia do obróbki i produkcji stolarstwa drzewianej i okiennej (klasa 8); materiały do uszczelniania, izolowania, giętkie rury tworzywowe, uszczelki (klasa 17); informacja budowlana, czyszczenie okien, izolacja budynków (klasa 37); usługi w zakresie chromowania, cynowania, niklowania, galwanizowania, recykling makulatury i śmieci, spalanie makulatury i śmieci, usługi w zakresie obróbki drewna, tworzyw sztucznych i metali (klasa 40).
75 846	2012 04 24	Prawo wygasło w części dla towarów i usług: klasa 06: meble do wyposażenia sklepów, reguły stacjonarne, przejezdne, lady, wieszaki, stojaki.	180 124	2013 09 12	Prawo wygasło w części dla towarów: napoje bezalkoholowe gazowane i niegazowane, napoje niskoalkoholowe, piwo, ale, porter; klasa 32.
91 178	2013 08 04	Prawo wygasło w części dla towarów i usług: produkty chemiczne do uzdatniania wody; produkty weterynaryjne i sanitarne; substancje dietetyczne do użytku medycznego, żywność dla niemowląt; plastry, materiały opatrunkowe; materiały do plombowania zębów, wosk dentystyczny; środki dezynfekcyjne, preparaty do zwalczania robactwa; fungicydy, herbicydy; separatory do akumulatorów, zwłaszcza kwasowo-ołowianych; kakao, masło kakaowe, czekolada, wyroby czekoladowe, cukierki i inne słodycze; usługi w zakresie uzdatniania wody, łącznie z zabezpieczeniem antykorozyjnym w systemach wodnych; zdalne kierowanie systemami wodnymi, łącznie z systemami bojlerów i procesami chemicznymi; usługi w zakresie ochrony zdrowia, zwłaszcza leczenie dróg oddechowych i dializa; klasy: 01 w części; 05 w części; 09; 30; 40; 42.	188 038	2013 09 11	Prawo wygasło w części dla towarów i usług: agencje importowo-eksportowe; klasa 35.
86006	2013 08 06	Prawo wygasło w części dla towarów i usług: klasa 42: usługi hotelarskie i gastronomiczne: z wyłączeniem: usługi hoteli, a mianowicie: usługi barów hotelowych, usługi polegające na zapewnieniu zakwaterowania na pobyt czasowy, udostępnianiu sprzętu i obiektów na bankiety i uroczystości towarzyskie, usługi rezerwacji miejsc w hotelach świadczone przez hotele; usługi restauracji, w tym usługi cateringowe; Klasa: 43	190 503	2012 05 10	Prawo wygasło w części dla towarów i usług: usługi w zakresie agencji importowo-eksportowych, agencji reklamowych i agencji informacji handlowej, badania marketingowe, usługi reklamowe, poszukiwania dla celów działalności gospodarczej; klasa 35.
168 829	2012 01 30	Prawo wygasło w części dla towarów i usług: usługi w zakresie przetwórstwa mięsnego, ubój zwierząt, wędzenie żywności; klasa 40	200 792	2013 05 29	Prawo wygasło w części dla towarów i usług: klasa 10: prezerwatywy; klasa 29: warzywa i owoce konserwowane, suszone, gotowane, mrożone, przetwory warzywne i owocowe, owoce kandyzowane, galaretki, sałatki, surówki, przeciery, pasty, dżemy; klasa 39: usługowy transport samochodowy.
177 083	2013 06 12	Prawo wygasło w części dla towarów: klasa 19: materiały kopalniane dla budownictwa: żwir, piasek, glina, kaolin, kamień, kruszywa; klasa 29: zwierzyna łowna (nieżywa).	207 278	2013 06 07	Prawo wygasło w części dla towarów i/lub usług: desery w proszku, desery gotowe, ciasto w proszku, ciasta, ciastka, makarony (klasa 30 w części); esencje do produkcji napojów musujących, preparaty do produkcji wody gazowanej, produkty do wytwarzania wody gazowanej, produkty do wytwarzania napojów energetycznych, wzmacniających i wzbogaconych mikroelementami, produkty do wytwarzania wody mineralnej, syropy do napojów (klasa 32 w części).
177 084	2013 06 12	Prawo wygasło w części dla towarów: klasa 19: materiały kopalniane dla budownictwa: żwir, piasek, glina, kaolin, kamień, kruszywa; klasa 29: zwierzyna łowna (nieżywa).	223 301	2013 06 07	Prawo wygasło w części dla towarów i/lub usług: desery mleczne, desery na bazie jogurtu, produkty mleczne, środki do kwaszenia mleka, wyroby z mleka (klasa 29 w części); desery w proszku, desery gotowe, zawarte w tej klasie, ciasto w proszku, ciasta, ciastka, makarony, batony dietetyczne, batony lukrecjowe (cukiernictwo), nielecznicze wyroby cukiernicze (klasa 30 w części); esencje do produkcji napojów, lemoniady, lemoniady w proszku, pastylki do napojów musujących, proszki do napojów musują-
177 085	2013 06 12	Prawo wygasło w części dla towarów i usług: klasa 19: materiały kopalniane dla budownictwa: żwir, piasek, glina, kaolin, kamień, kruszywa; klasa 29: zwierzyna łowna (nieżywa); klasa 39: usługi transportowe ludzi, zwierząt, towarów, usługi magazynowania towarów, przeładunek towarów; klasa 44: hodowla zwierząt, łowiectwo, wynajem maszyn i urządzeń rolniczych.			

- ych, preparaty do produkcji wody gazowanej, produkty do wytwarzania wody gazowanej, produkty w proszku do wytwarzania napojów energetycznych, wzmacniających i wzbogaconych mikroelementami, produkty do wytwarzania wody mineralnej, syropy do napojów (klasa 32 w części).
- 227 234 2013 06 07 Prawo wygasło w części dla towarów i/lub usług: desery mleczne, desery na bazie jogurtu, produkty mleczne, środki do kwaszenia mleka, wyroby z mleka (klasa 29 w części); desery w proszku, desery gotowe, zawarte w tej klasie, ciasto w proszku, ciasta, ciastka, makarony, batony dietetyczne, batony lukrecyjne (cukiernictwo), nielecznicze wyroby cukiernicze (klasa 30 w części); esencje do produkcji napojów, lemoniady, lemoniady w proszku, pastylki do napojów musujących, proszki do napojów musujących, preparaty do produkcji wody gazowanej, produkty do wytwarzania wody gazowanej, produkty w proszku do wytwarzania napojów energetycznych, wzmacniających i wzbogaconych mikroelementami, produkty do wytwarzania wody mineralnej, syropy do napojów (klasa 32 w części).
- 227 370 2013 06 07 Prawo wygasło w części dla towarów i/lub usług: desery na bazie jogurtu, produkty mleczne, środki do kwaszenia mleka, wyroby z mleka (klasa 29 w części); batony dietetyczne, batony lukrecyjne (cukiernictwo), nielecznicze wyroby cukiernicze (klasa 30 w części).
- 230 112 2013 06 07 Prawo wygasło w części dla towarów i/lub usług: desery mleczne, desery na bazie jogurtu, produkty mleczne, środki do kwaszenia mleka, wyroby z mleka (klasa 29 w części); desery w proszku, desery gotowe, zawarte w tej klasie, ciasto w proszku, ciasta, ciastka, makarony, batony dietetyczne, batony lukrecyjne (cukiernictwo), nielecznicze wyroby cukiernicze (klasa 30 w części); esencje do produkcji napojów, lemoniady, lemoniady w proszku, pastylki do napojów musujących, proszki do napojów musujących, preparaty do produkcji wody gazowanej, produkty do wytwarzania wody gazowanej, produkty w proszku do wytwarzania napojów energetycznych, wzmacniających i wzbogaconych mikroelementami, produkty do wytwarzania wody mineralnej, syropy do napojów (klasa 32 w części).
- 230 113 2013 06 07 Prawo wygasło w części dla towarów i/lub usług: desery mleczne, desery na bazie jogurtu, produkty mleczne, środki do kwaszenia mleka, wyroby z mleka (klasa 29 w części); desery w proszku, desery gotowe, zawarte w tej klasie, ciasto w proszku, ciasta, ciastka, makarony, batony dietetyczne, batony lukrecyjne (cukiernictwo), nielecznicze wyroby cukiernicze (klasa 30 w części); esencje do produkcji napojów, lemoniady, lemoniady w proszku, pastylki do napojów musujących, proszki do napojów musujących, preparaty do produkcji wody gazowanej, produkty do wytwarzania wody gazowanej, produkty w proszku do wytwarzania napojów energetycznych, wzmacniających i wzbogaconych mikroelementami, produkty do wytwarzania wody mineralnej, syropy do napojów (klasa 32 w części).
- 241 193 2013 06 07 Prawo wygasło w części dla towarów i/lub usług: desery w proszku, desery gotowe, ciasto w proszku, ciasta, ciastka, makarony (klasa 30 w części); esencje do produkcji napojów musujących, preparaty do produkcji wody gazowanej, produkty do wytwarzania wody gazowanej, produkty w proszku do wytwarzania napojów energetycznych, wzmacniających i wzbogaconych mikroelementami, produkty do wytwarzania wody mineralnej, syropy do napojów (klasa 32 w części).
- 249 553 2013 08 05 Prawo wygasło w części dla towarów i usług: klasa 16: artykuły biurowe z wyjątkiem mebli, afisze, plakaty, albumy, almanachy, broszury, chorągiewki papierowe, gazety, czasopisma, diagramy, druki, materiały drukowane i piśmienne, etykiety nie z materiałów tekstylnych, podstawki pod kufle i karafki, podstawki do długopisów i ołówków, fotografie, odbitki i reprodukcje graficzne, kalendarze, kalkomanie, karty indeksowe, karty muzyczne z życzeniami, karty pocztowe, karty papierowe do zapisu programów, karty zawiadomienia, katalogi, komiksy, książki, zakładki do książek, litografie, mapy, matryce, naklejki, materiały do nauczania z wyjątkiem aparatów, notesy, obrazy, okładki, opakowania jako artykuły papiernicze, torby do pakowania z papieru lub tworzywa sztucznego, artykuły papiernicze, pieczęcie, prospekty, przybory do pisanie; klasa 35 w części; agencja importowo - eksportowa i reklama, reklama, badania marketingowe, informacja handlowa, pokazy towarów, organizowanie wystaw w celach handlowych lub reklamowych, reklama za pośrednictwem sieci komputerowej, usługi zaopatrzenia osób trzecich jako zakupy produktów i usług dla innych przedsiębiorstw, promocja sprzedaży dla osób trzecich, wszystkie powyższe usługi odnoszące się do towarów innych niż te zarejestrowane w klasie 9.

**DECYZJE O ZMIANIE LUB UCHYLENIU DECYZJI
(opublikowanych w Wiadomościach Urzędu Patentowego)**

Poniższe zestawienie zawiera kolejno: numer prawa ochronnego na znak towarowy, numer i rok wydania Wiadomości Urzędu Patentowego, w którym zmieniona lub uchylona decyzja została ogłoszona oraz datę i treść decyzji, w której zmieniono lub uchylono decyzję poprzednią.

- 84 394 08/1995 2013 09 11 Sprostowano oczywistą omyłkę w decyzji z dnia 31 marca 1995 r. o udzieleniu prawa ochronnego w części dotyczącej nazwy zgłaszającego:
prawidłowo powinno być:
MANUFACTURE DE TABACS HEINTZ
VAN LANDEWYCK S.á.r.l.

84 399	08/1995	2013 09 11	Sprostowano oczywistą omyłkę w decyzji z dnia 31 marca 1995 r. o udzieleniu prawa ochronnego w części dotyczącej nazwy zgłaszającego: prawidłowo powinno być: MANUFACTURE DE TABACS HEINTZ VAN LANDEWYCK S.á.r.l.	Peter Lehmann AG, Bäraustrasse 43 CH-3552 Bärau (CH) 2011 09 09 2012 01 02 2011 11 17 757861 NEPTUN CFE: 27.3.1, 27.5.1, 29.1.4 01, 05, 06, 07, 08, 11, 12, 17, 19, 20, 21, 26, 28 Demp B.V., Hagenweg 1F NL-4131 LX Vianen (NL) 2007 06 04 2007 09 03 2007 07 12 805317 chee Tah CFE: 26.1.1, 26.1.18, 27.5.1 34 Wagner & Wolff GmbH, Hagelberger Straße 50 10965 Berlin (DE) 2013 05 10 2013 07 08 2013 05 30 834600 B.BOCELLI 03, 18, 25 B. Bocelli BV, Wingerdweg 91-1 NL-1032 AB Amsterdam (NL) 2011 12 14 2012 08 13 2012 06 21 869932 DILAS CFE: 27.5.1, 29.1.12 09, 10 DILAS Diodenlaser GmbH, Galileo-Galilei-Straße 10 55129 Mainz (DE) 2012 12 20 2013 07 08 2013 05 23 888095 AQUAPHOR 01, 11 OBSHESTVO S OGRANICHENNOY OTVETSTVENNOSTYU „AQUAPHOR“, 29, Pionerskaya ul. RU-197110 Saint-Petersburg (RU) 2011 12 15 2012 05 07 2012 03 15 946683 K*) RB CFE: 27.5.17 09, 14, 16, 24, 28, 32, 41 Red Bull GmbH, Trademark Department Am Brunnen 1 A-5330 Fuschl am See (AT) 2007 01 31 2012 06 04 2012 04 12 977734 KARA 06, 07, 11, 12, 21, 40 Aperam Stainless France, Immeuble Le Cézanne-30 Rue des Fruitiers F-93200 SAINT DENIS (FR) 2008 03 07 2008 12 08 2008 10 16 977737 KARA CFE: 26.4.3, 26.4.18, 26.4.24, 27.5.1 06, 07, 11, 12, 21, 40 Aperam Stainless France, Immeuble Le Cézanne-30 Rue des Fruitiers F-93200 SAINT DENIS (FR) 2008 03 07 2008 12 08 2008 10 16 993727 CHRISTIAN VIEW 14 Time Corporation, Heinz Bieri, Rigistrasse 171b CH-6341 Baar (CH) 2013 02 26 2013 07 08 2013 05 30 996916 CANVALAN 17, 19, 24, 42 Open Joint Stock Company „SIBUR Holding“, ul. Galernaya, liter A, d.5 RU-190000 Saint-Petersburg (RU) 2013 03 20 2013 07 08 2013 05 23 997083 APROLAT 17, 19, 24, 42 Open Joint Stock Company „SIBUR Holding“, ul. Galernaya, liter A, d.5 RU-190000 Saint-Petersburg (RU) 2013 03 20 2013 07 08 2013 05 23 1015786 ecolinn CFE: 27.5.7, 29.1.12 03 PETRA DAYANIKLI TÜKETİM MALLARI, SANAYİ VE TİCARET ANONİM ŞİRKETİ, Merkez Mah. Engin Sokak No: 6 Avcılar, İstanbul (TR) 2013 04 09 2013 07 08 2013 05 30 1036733 ALMA HOLIDAYS CFE: 1.3.15, 27.5.10, 29.1.12 43 „ALMA HOLIDAYS“ OOD, j.k. „Mladost 2“, bl. 232, vh. 5, ap. 2 BG-1799 Sofia (BG) 2010 03 25 2010 07 05 2010 05 13 1045797 YUMMA 03, 05, 08, 09, 10, 11, 16, 21, 27, 28 Uniland Swiss Holding AG, c/o Philipp Mächler, Baumgartner Mächler Rechtsanwälte Sihlporte 3 / Talstrasse CH-8001 Zürich (CH) 2010 06 11 2010 10 11 2010 08 19 1048464 ATA CFE: 27.5.2 13
176632	01/2007	2013 09 11	Sprostowano oczywistą omyłkę w decyzji z dnia 20 lipca 2006 r. w części dotyczącej nazwy uprawnionego do znaku: prawidłowo powinno być: AUTOonline GmbH Informations-systeme	
251 441	04/2013	2012 07 31	Sprostowano oczywistą omyłkę w decyzji z dnia 8 listopada 2012 r. o udzieleniu wspólnego prawa ochronnego w części dotyczącej nazwy zgłaszającego: prawidłowo powinno być: „MED.PATENT“ Spółka z ograniczoną odpowiedzialnością, Warszawa, Polska Tadeusz Kropielnicki PPHU „DABI“ Usługi-Ogólnobudowlane-Remontowe, Gajewo, Polska.	
114				
REJESTRACJA MIĘDZYNARODOWA UZNANA W POLSCE				
<i>Poniższe zestawienie zawiera kolejno: numer międzynarodowego rejestru znaków towarowych (w przypadku konwersji – oznaczono literą K), określenie znaku towarowego przedstawionego w postaci liter bądź cyfr albo, jeżeli znak jest znakiem graficznym lub zawiera elementy graficzne, wskazanie symboli klas elementów graficznych znaku (CFE), określenie klas towarowych, nazwisko i imię bądź nazwę uprawnionego, jego miejsce zamieszkania lub siedzibę oraz kod kraju, datę rejestracji międzynarodowej lub datę późniejszego wyznaczenia, datę zamieszczenia informacji o tej rejestracji w Biuletynie Urzędu Patentowego oraz datę notyfikacji bądź datę notyfikacji późniejszego wyznaczenia.</i>				
264242	VULKANOL	04, 17	LANXESS Deutschland GmbH, Kennedyplatz 1 50569 Cologne (DE) 2013 03 08 2013 07 08 2013 05 23	
276107	LIORESAL	05	Novartis AG, CH-4002 Basel (CH) 2013 01 28 2013 07 08 2013 05 30	
397418	PLASTIFLEX	17	PLASTIFLEX GROUP, naamloze vennootschap, Beverlosesteenweg 99 B-3583 PAAL-BERINGEN (BE) 2013 04 15 2013 07 08 2013 05 23	
447500	MILERB	30	MILERB AG, Niederschongauerstrasse 3 CH-6288 Schongau (CH) 2013 01 23 2013 06 24 2013 05 09	
468230	Piccolo (Math. Tantau 57)	31	Rosen Tantau KG, Tornescher Weg 13 25436 Uetersen (DE) 2012 03 05 2012 07 16 2012 05 24	
614923	Admiral's Cup	14	CFE: 27.5.1 Montres Corum Sarl, Rue du Petit-Château 1 CH-2300 La Chaux-de-Fonds (CH) 2012 11 22 2013 07 08 2013 05 30	
685119	pl LEHMANN	07	CFE: 26.4.1, 27.5.1	

ATA SILAH SANAYI A.S., Alemdag Merkez Mah. Resadiye Cad. Elmali Sok. No:13 Cekmekoy Istanbul (TR) 2013 02 18 2013 07 08 2013 05 30	1107639 Rotocap GAT Gesellschaft für Antriebstechnik mbH, Industriestrasse 11 65366 Geisenheim (DE) 2011 10 18 2012 04 23 2012 03 08	09
1061987 VIGO VIGO, naamloze vennootschap, Biezeweg 13 B-9230 WETTEREN (BE) 2010 11 18 2011 03 14 2011 01 13	1107856 CRAZY FISH Fylypov Kostyantyn Anatoliyovych, vul. Pedagogichna, bud. 19, kv. 2-a m. Odesa 65009 (UA) 2013 04 17 2013 07 08 2013 05 30	28
1084796 WHO'S WHO ONLINE Société Civile Particuliere 21ST CENTURY COMMUNICATIONS, „Les Lierres“, 3, Avenue Saint Charles MC-98000 Monaco (MC) 2011 01 20 2011 09 26 2011 08 04	1109726 GEOTEX Open Joint Stock Company „SIBUR Holding“, ul. Galernaya, liter A, d.5 RU-190000 Saint-Petersburg (RU) 2013 03 20 2013 07 08 2013 05 23	01, 17, 19, 22, 24
1088735 Dry Speed Robert Bosch GmbH, 70469 Stuttgart (DE) 2011 07 15 2011 11 07 2011 09 15	1109991 MILLA SOFFASS S.P.A., Via Fossanuova, 59 I-55016 Porcari (LU) (IT) 2011 10 13 2012 05 21 2012 03 29	16, 28, 41
1088834 LINDT TEDDY Chocoladefabriken Lindt & Sprüngli AG, Seestrasse 204 CH-8802 Kilchberg (CH) 2011 08 05 2011 11 07 2011 09 15	1110256 PATA CFE: 27.5.11, 29.1.13 19, 20, 35 PATA AB, SIA, Miera iela 2, Inčukalna, Inčukalna pagasts LV-2141 Inčukalna novads (LV) 2011 10 26 2012 05 21 2012 04 05	30
1094106 vigo CFE: 24.17.4, 26.4.12, 27.5.14, 29.1.13 10, 20, 44 VIGO, naamloze vennootschap, Biezeweg 13 B-9230 WETTEREN (BE) 2011 08 25 2011 12 19 2011 11 03	1110683 FLEXPRO CFE: 26.1.18, 27.5.1 12, 25, 28 FLEX PRO CO., LTD., 241, Xizhou Road, Xizhou Village, Shengang Town Taizhong County, Taiwan (CN) 2011 10 12 2012 05 21 2012 04 05	35, 38, 39, 42
1097745 iati International AirTravel Index CFE: 24.15.13, 24.15.15, 27.5.9, 29.1.4 35, 38, 39, 42 IATI TURIZM TICARET ANONIM ŞİRKETİ, Güzeloba Mahallesi Çaglayangil Caddesi No:29/A Muratpaşa Antalya (TR) 2011 06 29 2012 01 30 2011 12 08	1110768 CLICK AVENSO AG, Ernst-Reuter-Platz 2 10587 Berlin (DE) 2012 01 27 2012 05 21 2012 04 05	20, 35, 40
1099412 ROMANICO Teso la Monja, S.L., Ctra. Navaridas, s/n E-01307 Páganos- -Laguardia (ALAVA) (ES) 2012 09 07 2013 01 07 2012 11 08	1115019 MOOVA SÖKTAS TEKSTİL SANAYİ VE TICARET ANONİM ŞİRKETİ, Cumhuriyet Mahallesi, Akeller Caddesi, No: 54 SÖKE-AYDIN (TR) 2012 07 02 2012 09 24 2012 08 02	33
1103259 AGENT PLUS FAST ČR, a.s., Černokostelecká 2111 CZ-110 00 Praha 10 (CZ) 2011 06 08 2012 03 12 2012 01 19	1117120 Sweety ice Ibiza CFE: 26.1.19, 27.5.2 29 SWEETY ICE, s.r.o., Petrovanská 34/A SK-080 01 Prešov (SK) 2012 03 23 2012 08 13 2012 06 21	17, 18
1103285 GAME GARDEN CFE: 5.1.3, 5.1.16, 27.3.11, 27.5.4 09, 35, 41 Cherokee Rose s.r.o., Lípová 511/15, Praha 2 CZ-120 00 Nové Mesto (CZ) 2011 10 05 2012 03 12 2012 01 19	1121616 NORVITAL Sana Pharma AS, Enebakkveien 117 N-0680 Oslo (NO) 2012 03 21 2012 09 10 2012 07 26	09, 35, 41
1103294 d'Artagnan CFE: 28.5.0 32, 43 Sovmestnoe obshchestvo s ogranichennoy otvetstvennostyu „Armyanskie koniyaki“, k. 4, 19, ul. Oktyabrskaya 220030 Minsk (BY) 2011 11 25 2012 03 12 2012 01 19	1124133 TROUBADOUR Belgian Specialty Beer CFE: 5.13.6, 22.1.15, 24.1.12, 25.1.6, 29.1.7, 29.1.13 32 Brouwerij The Musketeers BVBA, Tramstraat 8 B-9910 URSEL (BE) 2012 05 14 2012 10 08 2012 08 23	32, 43
1107292 HONGLI CFE: 1.3.8, 3.7.6, 28.3.0 18 QUANZHOU HONGLI UMBRELLA CO., LTD., Meilitan Industrial Estate, Shishan, Nan'an 362300 Fujian (CN) 2012 01 16 2012 04 23 2012 03 01	1135629 MARLBORO SPICY FRESH Philip Morris Brands Sarl, Quai Jeanrenaud 3 CH-2000 Neuchâtel (CH) 2012 10 04 2013 01 21 2012 11 22	18
1107430 COLORPLAN G.F. Smith & Son (London) Limited, Lockwood Street Hull, East Yorkshire HU2 0HL (GB) 2013 04 18 2013 07 08 2013 05 23	1135689 FEMINEGI EGIS GYOGYSZERGYÁR Nyilvánosan Működő Részvénytársaság, Kereszturi ut 30-38 H-1106 Budapest (HU) 2012 06 29 2013 01 21 2012 11 22	16
1107513 Rendez-vous CFE: 7.5.2, 26.3.6, 26.11.7 16, 18, 21, 25, 27, 28, 35, 37, 38, 39, 40, 41, 42, 43 RV Generale SA, Grabenstrasse 25 CH-6340 Baar (CH) 2011 11 25 2012 04 23 2012 03 08	1135707 REFLUX CLASSIFIER Newcastle Innovation Limited, Industry Development Centre University Drive CALLAGHAN NSW 2308 (AU) 2012 03 29 2013 01 21 2012 11 22	16, 18, 21, 25, 27, 28, 35, 37, 38, 39, 40, 41, 42, 43
1107584 KLAS UNIOS Pharma s.r.o., Robousy 188 CZ-506 01 Jičín (CZ) 2011 08 16 2012 04 23 2012 03 08	1136840 neway CFE: 27.5.17 09 Quanzhou Neway Industrial Limited, #702 Block D, Jindi Commercial Mansion, Tianan Road, Fengze District, Quanzhou City Fujian Province (CN) 2012 10 10 2013 01 21 2012 11 29	29, 30
	1139165 EK'Oh COMPAGNIE MEDITERRANEENNE DES CAFES, Lotissement Industriel Départemental (LID), 9eme rue F-06510 CARROS (FR) 2012 12 19 2013 05 13 2013 03 28	29, 30

1144297	KA DIREKT	16, 35, 36, 42	
Kommunalkredit Austria AG, Türkenstraße 9 A-1092 Wien (AT)			
2012 10 15	2013 07 08	2013 05 23	
1150029	MAW	06, 07, 09, 11	
WAM INDUSTRIALE S.P.A., Strada degli Schiocchi, 12 MODENA (IT)			
2012 08 10	2013 04 15	2013 03 07	
1152404	CHERRY BOMB BROWNIE	30	
Tesco Stores Limited, Tesco House, Delamare Road Cheshunt, Hertfordshire EN8 9SL (GB)			
2012 12 12	2013 05 13	2013 03 28	
1152540	CFE: 3.1.8, 3.1.19, 29.1.13	05, 31, 35, 39	
"Das Futterhaus"-Franchise GmbH & Co. KG, Ramskamp 87 25337 Elmshorn (DE)			
2012 10 05	2013 05 13	2013 03 28	
1152549	El Sabah	29, 32	
CFE: 28.1.0			
EL SEHAM COMPANY (FOOLY FARAG MOHAMED) Libyan contribution company intended to import foodstuffs, Benghazi El gadida Benghazi (LY)			
2012 11 18	2013 05 13	2013 03 28	
1153591	PRM	09	
IHC Systems B.V., Industrieweg 30 NL-3361 HJ SLIEDRECHT (NL)			
2013 02 19	2013 05 13	2013 04 04	
1153607	CFE: 1.15.23, 29.1.13	04, 07, 37	
Chongqing Googol Engine-Tech Co., LTD, Phoenix Lake Industrial Park, Yongchuan Industrial Park Chongqing (CN)			
2012 10 01	2013 05 13	2013 04 04	
1153629	CFE: 3.4.2, 5.5.4, 22.3.1, 22.3.5, 29.1.15	30	
Limited liability company „Volsky confectioner-2”, of. 211, lit. U, bld. 163 A, Avrora str, RU-443045 Samara (RU)			
2013 01 31	2013 05 13	2013 04 04	
1153933	IMDS	35, 38	
GfK Austria GmbH, Ungargasse 37 A-1030 Wien (AT)			
2012 09 11	2013 05 27	2013 04 11	
1154520	mH	23, 24, 26	
CFE: 27.5.19			
NINGBO MH INDUSTRY CO., LTD., IV-3 Investment Pioneering, Park Jiangbei, Ningbo 315000 Zhejiang (CN)			
2013 01 07	2013 05 27	2013 04 11	
1154958	BOULETTA	09, 18	
PLM BILGISAYAR ANONIM ŞİRKETİ, Nakiye Elgün Sokak No:50/A, Osmanbey Şişli-Istanbul (TR)			
2013 04 11	2013 07 08	2013 05 30	
1155560	ORP	01, 02, 17, 19	
ORGACHEM KIMYA SANAYI VE TICARET ANONIM ŞİRKETİ, Istanbul Deri Ve Endüstri, Serbest Bölgesi, Zafer Kursun Cad.NO:8 A Blok (TR)			
2012 09 04	2013 06 10	2013 04 25	
1155565	BIOMIO	03, 21	
OBSHESTVO S OGRANICHENNOY OTVETSTVENNOSTYU „SPLAT-COSMETICA”, ul. Stromynka, dom 19, korp. 2 RU-107076 Moscow (RU)			
2012 12 07	2013 06 10	2013 04 25	
1155592	HEAT DEMON	11	
CFE: 1.15.5, 24.11.7, 26.1.16, 27.5.2, 29.1.13			
Symtec, Inc., 124 Osborne Road NE Fridley MN 55432 (US)			
2013 02 20	2013 06 10	2013 04 25	
1155594	DELPHI	09	
CFE: 26.1.18, 26.1.24, 26.11.12, 27.5.24			
Delphi Technologies, Inc., 5725 Delphi Drive Troy MI 48098 (US)			
2013 02 18	2013 06 10	2013 04 25	
1155627	Eiszeit	33	
Nordbrand Nordhausen GmbH, Bahnhofstrasse 25 99734 Nordhausen (DE)			
2013 02 22	2013 06 10	2013 04 25	
1156282	DIAFA	30	
CFE: 5.7.2, 26.1.18, 28.1.0, 29.1.13			
TEKNOLOJİ MAKİNA GIDA İÇ VE DIŞ TICARET LIMITED ŞİRKETİ, Konya Org. San. Bölğ. 15 Sok. No:4 SELÇUKLU / KONYA (TR)			
2012 11 28	2013 06 10	2013 04 25	
1156350	ROMBOFIX	06, 08, 17	
Sihga Handels GmbH, Gewerbepark Kleinreith 4 A-4694 Ohlsdorf (AT)			
2013 02 21	2013 06 10	2013 04 25	
1156379	REACTOMIX	35, 42	
JORGE ARENAS VIDAL, C/ Don Ramón de la Cruz, 69-7ª A E-28001 MADRID (ES)			
2013 02 05	2013 06 10	2013 05 02	
1157150	HD 1995 ISKENDER	43	
CFE: 26.1.3, 26.1.8, 26.1.21, 29.1.13			
HD RESTAURANT İŞLETMELERİ GIDA TURİZM İNŞAAT TICARET VE SANAYİ ANONİM ŞİRKETİ, Beştepel Mahallesi Nergiz Sokak, Via Tower İş Merkezi No:7 Kat:19 Daire:46 Söğütözü Ankara (TR)			
2013 01 17	2013 06 10	2013 05 02	
1157269	YENKEE	09	
CFE: 27.5.17			
FAST ČR, a.s., Černokostelecká 2111 CZ-100 00 Praha 10 (CZ)			
2013 01 04	2013 06 10	2013 05 02	
1157422	vinero	32, 33	
VINERO BAGCILIK SANAYI VE TICARET ANONİM ŞİRKETİ, İstinye Mahallesi, Balabandere Caddesi No:14 TR-34460 SARIYER/ /İSTANBUL (TR)			
2013 01 04	2013 06 24	2013 05 09	
1157490	MASTERCAS	01	
Construction Research & Technology GmbH, Dr.-Albert-Frank-Straße 32 83308 Trostberg (DE)			
2013 03 13	2013 06 24	2013 05 09	
1157495	DILAXA	05	
KRKA, tovarna zdravil, d.d., Novo mesto, Šmarješka cesta 6 SI-8501 Novo mesto (SI)			
2013 03 19	2013 06 24	2013 05 09	
1157529	PROTHÉOS	10	
PROTHEOS, Parc d'Activités de l'Aérodrome, F-25420 COURCELLES LES MONTBELIARD (FR)			
2013 02 28	2013 06 24	2013 05 09	
1157562	nordbron	18, 25, 35	
CFE: 3.6.6, 27.3.1, 27.3.3, 29.1.7			
AKAL TICARET VE TEKSTİL SANAYİ LIMITED ŞİRKETİ, Güzeltepe Mahallesi, K. Namazgah Caddesi N:10/2 Çengelköy, Üsküdar İSTANBUL (TR)			
2012 09 14	2013 06 24	2013 05 09	
1157564	CFE: 28.3.0	25	
XINGCHENG TIANCHENG SWIMMING INDUSTRY SERVICE CO., LTD., Xingcheng Linhai Industrial District, Huludao City Liaoning Province (CN)			
2013 03 20	2013 06 24	2013 05 09	
1157616	GRANDFAR	07	
CFE: 26.1.3, 27.5.8			
Obshestvo s ogranichennoy otvetstvennostyu „GREEN LEADER”, Bunyodkor ave. 9, district Chilanzar E kvartal Tashkent city 100043 (UZ)			
2013 02 28	2013 06 24	2013 05 09	
1157687	COREALDIRECT	35, 36, 38	
COREALCREDIT BANK AG, Grüneburgweg 58-62 60322 Frankfurt/ /Main (DE)			
2012 10 08	2013 06 24	2013 05 09	

1157688	adeland			
CFE: 27.5.1, 29.1.15		16, 28		
ADEL KALEMCILIK TICARET VE SANAYI ANONIM ŞİRKETİ, Esentepe Mahallesi Anadolu Caddesi No: 7, Kartal TR-34870 Istanbul (TR)				
2013 01 24	2013 06 24			2013 05 09
1157715	SJ			
CFE: 1.5.2, 18.5.10, 26.11.21, 28.3.0				01
Anhui Shenjian New Materials Co., Ltd., The national level economic development zone, Wuhu City 241008 Anhui Province (CN)				
2013 04 02	2013 06 24			2013 05 09
1157734	YENKEE			09
FAST ČR, a.s., Černokostelecká 2111 CZ-100 00 Praha 10 (CZ)				
2013 01 04	2013 06 24			2013 05 09
1157762	HEPAN			05
GALENICA s.r.o., Vrbovská 39 SK-921 01 Piešťany (SK)				
2012 12 28	2013 06 24			2013 05 09
1157783	THELIOS			10
PROTHEOS INDUSTRIE, Parc d'Activités de l'Aérodrome, Courcelles Les Montbéliard F-25420 VOUGEACOURT (FR)				
2013 02 28	2013 06 24			2013 05 09
1157784	KHEOS			10
PROTHEOS INDUSTRIE, Parc d'Activités de l'Aérodrome, Courcelles Les Montbéliard F-25420 VOUGEACOURT (FR)				
2013 02 28	2013 06 24			2013 05 09
1157804	S			
CFE: 27.5.21		09, 25, 35, 38, 42, 45		
Selfish, Inc., 181 Fremont St. San Francisco, CA 94105 (US)				
2013 03 20	2013 06 24			2013 05 09
1157819	Vendoksin			
CFE: 27.5.1, 29.1.4				05
Preduzeće za proizvodnju, promet i usluge „ALTERNATIVA MEDICA“ doo, Zmaj Jovina 1 15300 Loznica (RS)				
2013 02 13	2013 06 24			2013 05 09
1157820	ZODEKS			
CFE: 27.5.1, 29.1.4				05
Preduzeće za proizvodnju, promet i usluge „ALTERNATIVA MEDICA“ doo, Zmaj Jovina 1 15300 Loznica (RS)				
2013 02 13	2013 06 24			2013 05 09
1157822	abellie			
CFE: 3.13.4, 27.5.1				03, 44
FAMILLE MARY, La Ruche de Beau Rivage F-49450 ST ANDRE DE LA MARCHE (FR)				
2013 03 21	2013 06 24			2013 05 09
1157836	in extenso			
CFE: 26.4.4, 26.4.18, 26.4.24, 27.5.24				18, 24, 25
GROUPE AUCHAN, 40 avenue de Flandre F-59170 CROIX (FR)				
2013 01 31	2013 06 24			2013 05 09
1157887	BITTER LEMON			
CFE: 24.9.1, 24.9.13, 25.7.1, 26.11.7, 29.1.14				30, 32, 33
TRAISENTALER GETRÄNKE GESELLSCHAFT M.B.H., Tiroler Straße 20 A-3105 Unterradlberg (AT)				
2013 02 15	2013 06 24			2013 05 09
1157888	GINGER ALE			
CFE: 24.9.1, 24.9.13, 25.7.1, 26.11.7, 29.1.13				30, 32, 33
TRAISENTALER GETRÄNKE GESELLSCHAFT M.B.H., Tiroler Straße 20 A-3105 Unterradlberg (AT)				
2013 02 15	2013 06 24			2013 05 09
1157903	THEOS			10
PROTHEOS INDUSTRIE, Parc d'Activités de l'Aérodrome, Courcelles Les Montbéliard F-25420 VOUGEACOURT (FR)				
2013 02 28	2013 06 24			2013 05 09
1157962	RUBESSA			05
EGIS GYÓGYSZERGYÁR Nyilvánosan Működő Részvénytársaság, Keresztúri út 30-38 H-1106 Budapest (HU)				
2013 03 08	2013 06 24			2013 05 09
1157963	GENTILION			05
EGIS GYÓGYSZERGYÁR Nyilvánosan Működő Részvénytársaság, Keresztúri út 30-38 H-1106 Budapest (HU)				
2013 03 08	2013 06 24			2013 05 09
1158053	DELPHI			09
Delphi Technologies, Inc., 5725 Delphi Drive Troy MI 48098 (US)				
2013 03 21	2013 06 24			2013 05 09
1158071	CFE: 3.2.24, 29.1.12			12
Limited Liability Company „Eurocara-plus“, 140/1 Mendeleev street, the city of Ufa RU-450080 Republic of Bashkortostan (RU)				
2013 03 22	2013 06 24			2013 09 26
1158082	Scotle			
CFE: 27.5.1				07
SHENZHEN SCOTLE TECHNOLOGY LTD, Room 7E, Fuqiao Building, Fuhua Road, Futian Shenzhen Guangdong Province (CN)				
2012 12 27	2013 06 24			2013 05 16
1158083	Fly Soft			
CFE: 3.9.4, 26.1.18, 27.5.1, 29.1.12				25
BERK AYAKKABI VE SARACIYE SANAYI TICARET LIMITED SİRKETİ, IOSB Giyim Sanayi Sitesi, 4 Ada, C Blok, Kat:6 No:613 Basaksehir-Istanbul (TR)				
2013 02 22	2013 06 24			2013 05 16
1158087	CFE: 24.1.5			09
Ningbo Siterwell Electronics, LTD., No. 76, Haichuan Road, Jiangbei Ningbo (CN)				
2013 04 02	2013 06 24			2013 05 16
1158088	CFE: 28.3.0			11
Changzhoushi Lande Nuantong Kongtiao Shebei Youxian Gongsı, Chaoyang Village, Hengshanqiao Town, Wujin District, Changzhou City Jiangsu Province (CN)				
2013 04 02	2013 06 24			2013 05 16
1158112	XLfit			
CFE: 27.5.1				10
PROTHEOS INDUSTRIE, Parc d'Activités de l'Aérodrome, Courcelles Les Montbéliard F-25420 VOUGEACOURT (FR)				
2013 02 28	2013 06 24			2013 05 16
1158189	CFE: 26.4.16, 26.4.18, 26.4.24			28
IMPULSE (QINGDAO) HEALTH TECH LTD, Qingdao Garment Industrial Park, Jimo Qingdao (CN)				
2013 03 20	2013 06 24			2013 05 16
1158191	ecotton			
CFE: 5.3.14, 29.1.13				03, 05, 16
SLESARENKO SERGIİ, Vul. Vyshniakivska, 5, kv. 107 Kyiv 02140 (UA)				
2013 03 05	2013 06 24			2013 05 16
1158240	SOLVEX			09
Ansell Limited, Attn Geralyn A Monroe, Victoria Gardens, Level 3, 678 Victoria Street Richmond VIC 3121 (AU)				
2013 02 08	2013 06 24			2013 05 16
1158256	Quickspan			09
Automotive Testing Technologies GmbH, Robert-Koch-Straße 35 77694 Kehl-Auenheim (DE)				
2013 02 22	2013 06 24			2013 05 16
1158261	Korn-fit			29, 30
Bahlsen GmbH & Co. KG, Podbielskistrasse 11 30163 Hannover (DE)				
2013 03 13	2013 06 24			2013 05 16
1158265	Metrolntegrator			09, 38, 42
Albis Technologies AG, Albrisriederstrasse 199 CH-8047 Zürich (CH)				
2013 03 22	2013 06 24			2013 05 16

1158335	SWEETONE	01	1158693	joyvio	05, 29, 30, 31, 32, 33, 43
LABORATOIRES EXPANSCIENCE, 10 avenue de l'Arche F-92419 Courbevoie Cedex (FR)			Joyvio Company Limited, Suite 711B, South Wing, Tower C, 2 Kexueyuan South Road, Haidaian District Beijing (CN)		
2013 03 07	2013 06 24	2013 05 16	2012 12 21	2013 06 24	2013 05 16
1158339	Maide	09	1158704	TEAM MARKETING	35, 41, 45
CFE: 26.2.1, 27.5.1			CFE: 24.15.21, 27.5.10, 29.1.12		
ZHEJIANG MAIDE MACHINE CO., LTD., Dongou Industrial Park, Oubei, Wenzhou Zhejiang (CN)			T.E.A.M. Television Event And Media Marketing AG, Alpenquai 30 Postfach 14342 CH-6000 Luzern 14 (CH)		
2012 12 18	2013 06 24	2013 05 16	2013 02 07	2013 06 24	2013 05 16
1158354	GOLDEN CROWN GARDEN	30	1158748	SPRIM HEALTH GROUP	16, 35, 41, 42, 44
CFE: 25.1.19, 28.3.0			SPRIM Health Group Limited, 16 Beaufort Court, Admirals Way London E14 9XL (GB)		
Jinguan Foods Co., Ltd. Fujian, Wuli Industrial Garden, Jinjiang Fujian (CN)			2012 06 25		
2012 12 18	2013 06 24	2013 05 16	2013 06 24	2013 05 16	
1158383	PIELOR	03	1158769	ROYAL	17
CFE: 3.13.1, 27.5.8			CFE: 24.9.3		
BFF KOZMETİK TEMİZLİK PLASTİK ÜRÜNLERİ VE TURİZM SANAYİ TICARET ANONİM ŞİRKETİ, Tepeören Mahallesi Kimya Sanayicileri Organize Sanayi Bölgesi B-07 Parsel Tuzla İstanbul (TR)			Royal Group, Inc., 30 Royal Group Crescent Woodbridge, ON L4H1X9 (CA)		
2013 01 25	2013 06 24	2013 05 16	2013 03 25	2013 06 24	2013 05 16
1158411	POMALISS	05	1158810	KOPOFLEX	09, 17
Celgene Corporation, 86 Morris Avenue Summit, NJ 17901 (US)			KOPOS KOLÍN a.s., Havlíckova 432 CZ-280 94 Kolín (CZ)		
2013 04 02	2013 06 24	2013 05 16	2013 02 12	2013 06 24	2013 05 16
1158417	TZWD	07	1158814	ALPINE METAL TECH	07, 09
TAIZHOU WANDA CORD & CABLE CO., LTD., Ao Hou Village, Tongyu Luqiao District, Taizhou Zhejiang (CN)			CFE: 26.1.24, 27.5.22		
2013 04 02	2013 06 24	2013 05 16	ALPINE METAL TECH GmbH, Buchbergstraße 11 A-4844 Regau (AT)		
1158425	ANNE DELAROCHE	33	2012 12 21	2013 06 24	2013 05 16
BEJOT VINS ET TERROIRS, F-21190 MEURSAULT (FR)			1158820	JON RENAU	26
2013 03 27	2013 06 24	2013 05 16	THE JON RENAU COLLECTION, INC, 2510 Island View Way VISTA CA 92081 (US)		
1158439	paloma barceló	25	2013 03 20	2013 06 24	2013 05 16
CFE: 26.4.18, 27.5.2			1158840	TERIZEN	05
INVERSIONES BA-OR, S.L., Avenida País Valenciano, 37 E-03201 Elche (Alicante) (ES)			Zentiva Group, a.s., U Kabelovny 130 CZ-102 37 Praha 10-Dolní Měcholupy (CZ)		
2012 11 16	2013 06 24	2013 05 16	2012 11 12	2013 06 24	2013 05 16
1158462	CLUB JU	25	1158870	happy shoes	18, 25, 35
CFE: 27.5.22, 29.1.12			CFE: 9.9.3, 27.5.1		
Irfan Bayhan, Keresteciler Sitesi, Yıldırım Sok. No: 6 K: 2, Merter/ /Güngören İstanbul (TR)			Heiko Spiering, Langbergring 119 21033 Hamburg (DE)		
2012 06 11	2013 06 24	2013 05 16	2013 02 18	2013 06 24	2013 05 16
1158492	SOOBE kids	25, 35	1158903	Choclo	30, 32, 33
CFE: 2.9.14, 2.9.15, 27.5.2, 27.5.8, 29.1.13			CFE: 1.3.8, 3.7.16, 27.5.2		
ATM DIŞ TICARET PAZARLAMA ANONİM ŞİRKETİ, Büyükdere Caddesi Cem Plaza No:23 Kat:2 Şişli İstanbul (TR)			SwissBG Ltd., c/o NiU GmbH Guldinerweg 11 CH-8047 Zürich (CH)		
2013 01 14	2013 06 24	2013 05 16	2013 04 04	2013 06 24	2013 05 16
1158625	HASBRIGHT	06, 07, 08, 35, 40	1158921	ALIA	03, 10, 21
CFE: 26.4.4, 26.4.16			INTERCHEM ITALIA S.r.l., Via Spagna, 8 I-35010 Vigonza (PD) (IT)		
HAS ÇELİK SANAYİ VE TICARET ANONİM ŞİRKETİ, Tuzla Mermerciler Organize Sanayi Bölgesi, 2. Sanayi Caddesi, No:10 Tuzia-Istanbul (TR)			2013 03 01	2013 07 08	2013 05 23
2012 08 23	2013 06 24	2013 05 16	1158943	OPLS	09, 12
1158672	SauBär & Freunde	03, 04, 05, 08, 09, 11, 16, 18, 20, 21, 24, 25, 26, 28, 30, 32	CFE: 18.5.1, 26.1.5, 29.1.13		
CFE: 24.17.25, 26.1.18, 26.4.10, 26.4.18, 27.5.10			AGUSTAWESTLAND S.p.A., Via Giovanni Agusta, 520, Frazione Cascina Costa SAMARATE (Varese) (IT)		
dm-drogerie markt GmbH + Co. KG, Carl-Metz-Strasse 1 76185 Karlsruhe (DE)			2013 03 28	2013 07 08	2013 05 23
2012 08 27	2013 06 24	2013 05 16	1158987	WunderDent	03
1158686	K Classic DYNAMIC	01, 02, 03, 04, 06, 07, 08, 09, 11, 12, 18, 20, 27	Skuratovich Anton Leonidovich, kv.11, d.3, ul. Dimitrova 220004 Minsk (BY)		
CFE: 17.1.25, 25.1.9, 26.3.4, 27.5.10, 29.1.13			2013 02 28	2013 07 08	2013 05 23
Kaufland Warenhandel GmbH & Co. KG, Rötelstrasse 35 74172 Neckarsulm (DE)			1159017	Techdow	05
2012 10 08	2013 06 24	2013 05 16	CFE: 1.15.23		
			SHENZHEN TECHDOW PHARMACEUTICAL CO., LTD, Room 101, 1st Floor, Topknow Pharmaceutical Park, Gaoxinzhongyi Road, Nanshan District Shenzhen (CN)		
			2012 12 24	2013 07 08	2013 05 23
			1159023	CFE: 3.13.4, 3.13.24, 3.13.25, 9.7.19	29
			BUMBLE BEE FOODS, LLC, 9655 GRANITE RIDGE DRIVE, SUITE 100 SAN DIEGO CA 92123 (US)		
			2013 01 15	2013 07 08	2013 05 23

1159117	phinikiss	25	1159332	CHANG FA	
XINGCHENG TIANCHENG SWIMMING INDUSTRY SERVICE CO., LTD., Xingcheng Linhai Industrial District, Huludao City Liaoning Province (CN)			CFE: 27.5.1		07, 12
2013 04 11	2013 07 08	2013 05 23	Jiangsu Changfa Agricultural Equipment Co., Ltd., Changfa industry park, Wujin street, Changzhou Jiangsu (CN)		
1159152	HENGXIANG		2013 04 02	2013 07 08	2013 05 23
CFE: 28.3.0		05	1159340	LUMIERE	30
SUZHOU HENGXIANG IMPORT & EXPORT CO.,LTD., 10F, Guoji Jingmao Dasha, 1638, Xihuan Road, Suzhou 215000 Jiangsu (CN)			Sovmestnoe predpriyatie otkrytoe aktsionerhoe obshchestvo „Spartak“, d.63, ul. Sovetskaya 246655 Gomel (BY)		
2013 04 18	2013 07 08	2013 05 23	2013 02 19	2013 07 08	2013 05 23
1159165	Dien Chan (multireflexology)	16, 41, 44	1159371	CFE: 3.7.16, 29.1.4	16, 35, 41, 42, 44
BUI Quoc Chau, 16, ky con, P.7, Q. Phu Nhuan Tp. Ho Chi Minh (VN)			SPRIM Health Group Limited, 16 Beaufort Court, Admirals Way London E14 9XL (GB)		
2012 11 20	2013 07 08	2013 05 23	2012 06 23	2013 07 08	2013 05 23
1159201	PEGASUS CARGO	39	1159387	MISTIK	
PEGASUS HAVA TAŞIMACILIGI ANONIM ŞİRKETİ, AEROPARK Yenişehir Mahallesi, Osmanlı Bulvarı No.11, Kurtköy Pendik İstanbul (TR)			CFE: 28.5.0		05, 35
2013 03 26	2013 07 08	2013 05 23	Vision International People Group Public Limited, Leoforos Lemesou, 67 Vision Tower, Aglantzia CY-2121 Nicosia (CY)		
1159229	RASTAR Rastar Baby		2012 12 14	2013 07 08	2013 05 23
CFE: 1.1.4, 1.1.9, 26.4.18, 26.4.24, 27.5.24		12, 20, 25	1159389	yurttan	
Fujian Xinghui Baby Supplies CO., LTD., North Area, Zhaoan Industrial Park, Zhangzhou Fujian (CN)			CFE: 5.3.15, 25.1.19, 29.1.13		29, 30, 32
2012 12 03	2013 07 08	2013 05 23	ISBA TARIM ÜRÜNLERİ GIDA HAYVANCILIK İTHALAT İHRACAT SANAYİ VE TİCARET LİMİTED ŞİRKETİ, 1. Organize Sanayi Bölgesi, 1453. Sokak No:23 Turgutlu, Manisa (TR)		
1159235	Be Fast	29	2012 11 21	2013 07 08	2013 05 23
Lacka Foods Limited, 1 Bell Street, Maidenhead Berkshire SL6 1BU (GB)			1159396	Fengjing	
2013 02 07	2013 07 08	2013 05 23	CFE: 26.1.4, 26.1.18, 27.5.1		01, 17, 19
1159239	TONUS CLUB		QINGDAO EVERGREAT BUILDING MATERIALS CO., LTD., Dahou Village, Madian Town, Jiaozhou City, Qingdao City Shandong Province (CN)		
CFE: 25.3.1, 27.3.1, 29.1.13		05, 10, 25, 28, 41	2013 01 11	2013 07 08	2013 05 23
Obshchestvo s ogranichennoy otvetstvennostyu „Tonus-slub“, ul. Cherniakhovskogo 33, litera A, pomeshenie 2-H, RU-191119 gorod Saint-Petersburg (RU)			1159398	ACTAVIS LABS	01, 03, 05, 41, 42
2012 12 28	2013 07 08	2013 05 23	Actavis Group PTC ehf, Reykjavikurvegi 76-78 IS-220 Hafnarfjordur (IS)		
1159240	KOPODUR	09, 17	2012 11 21	2013 07 08	2013 05 23
KOPOS KOLÍN a.s., Havlíckova 432 CZ-280 94 Kolín (CZ)			1159400	P	
2013 02 12	2013 07 08	2013 05 23	CFE: 27.5.21		09, 35, 38, 42, 45
1159263	Sunny Day		Pinterest, Inc., 808 Brannan Street San Francisco CA 94103 (US)		
CFE: 1.15.9, 1.15.11, 5.5.4, 27.5.1, 29.1.13		29	2013 01 23	2013 07 08	2013 05 23
UAB „BBG Baltic“, Kuprioniškiu k., Nemežio sen., Vilniaus r. sav. LT-13279 Lietuva (LT)			1159411	FIELD TO BODY-F2B	25
2013 03 06	2013 07 08	2013 05 23	Ayka Tekstil San.ve Tic.A.Ş., Baglar Mah., Fatih Cad. No:59 Güneşli-İstanbul (TR)		
1159265	BEITTE		2012 12 19	2013 07 08	2013 05 23
CFE: 28.3.0		12	1159415	KAPIMSAN	
Shandong Better Wheel Co., Ltd., No. 8, GuangRao Economic and Development Zone, DongYing City ShanDong Province (CN)			CFE: 27.5.7		06, 07, 12
2013 04 02	2013 07 08	2013 05 23	KAPIMSAN OTOMOTIV SANAYİ VE TİCARET ANONİM ŞİRKETİ, Demirtas Organize, Sanayi Bölgesi, Ali Osman Sönmez, Caddesi No:17 Osmangazi 016 (TR)		
1159266	Will		2013 01 11	2013 07 08	2013 05 23
CFE: 26.15.1, 28.3.0		21	1159441	AUK	
FUJIAN SHENG DEHUA XIAN WEIER TAOCI YOUXIAN GONGSI, Shidun Kaifaqu, Xunzhong Town, Dehua County, Quanzhou City Fujian Province (CN)			CFE: 27.5.1		07
2013 04 02	2013 07 08	2013 05 23	ZHEJIANG TOPYAU LD MOTOR PARTS CO., LTD., East Area, Ruian Intl. Auto & Motorcycle Parts Industrial Park, Ruian Zhejiang (CN)		
1159283	CFE: 5.3.14	03	2013 03 20	2013 07 08	2013 05 23
Henkel AG & Co. KGaA, Henkelstrasse 67 40589 Düsseldorf (DE)			1159442	LBX	
2013 03 19	2013 07 08	2013 05 23	CFE: 26.11.8, 27.5.8		07
1159301	Learning is changing	09, 16, 35, 38, 41, 42	ZHEJIANG LBX PUMP INDUSTRY CO., LTD., Jin'ao Village, Daxi Town, Wenling City Zhejiang Province (CN)		
Demos S.A., 20 rue de l'Arcade F-75008 Paris (FR)			2013 03 20	2013 07 08	2013 05 23
2013 04 05	2013 07 08	2013 05 23	1159451	SECRETZONE	
1159331	airtech güveni hissedin the confidence		CFE: 27.5.1		25
CFE: 26.13.25, 29.1.12		12, 17	ARIF ÖZKAN, Koca Ragıp Paşa Cad., Şair Haşmet Sok. No. 15 Laleli İstanbul (TR)		
AKTAS HAVA SUSPANSİYON SİSTEMLERİ SANAYİ VE TİCARET ANONİM ŞİRKETİ, Kestel Sanayi Bölgesi, Kayasan Sokak No:5 Kestel-Bursa (TR)			2013 02 04	2013 07 08	2013 05 23
2012 12 18	2013 07 08	2013 05 23			

1159452	CFE: 26.13.25, 29.1.12	23	1159866	LOUISA PEERESS	25
HAKSA IPLIK SANAYI VE TICARET LIMITED ŞİRKETİ, Usak Organize Sanayi Bölgesi, 104. Cadde. N:154 UŞAK (TR)			WANG SHULI, No.1207 Building 5, Huaweiili, Chaoyang District Beijing (CN)		
2013 02 05	2013 07 08	2013 05 23	2013 03 20	2013 07 08	2013 05 30
1159456	BETIER		1159870	STARE MISTO	
CFE: 28.3.0		12	CFE: 27.5.1		32
Shandong Better Wheel Co., Ltd., No. 8, GuangRao Economic and Development Zone, DongYing City ShanDong Province (CN)			Tovarystvo z obmezhenoiu vidpovidalnistiu torhovo-vyrobnycha kompaniia „Persha pryvatna brovarnia „Dlia ludei-yak dlia sebel!“, vul. Dzh. Vashynhtona, 10 m. Lviv 79032 (UA)		
2013 04 02	2013 07 08	2013 05 23	2013 01 25	2013 07 08	2013 05 30
1159468	MERRYBOAT		1160021	OZON	
CFE: 27.5.1		25	CFE: 24.1.8, 27.5.19		09, 21
TAIZHOU MEILIBAO SHOES CO., LTD., Danya Industrial Zone, Zeguo Town, Wenling City Zhejiang Province (CN)			Zadyraka Vladyslav Oleksandrovych, Laiosha Gavro str. 1A, apt. 92 Kyiv 04211 (UA); Semenets Igor Vasyliovych, Poliarna str. 11, apt. 12 Kyiv 04201 (UA)		
2013 04 11	2013 07 08	2013 05 23	2013 03 01	2013 07 08	2013 05 30
1159479	DORA		1160035	Topoto	
CFE: 27.5.17		10	CFE: 27.5.1		09
BAIN MEDICAL EQUIPMENT (GUANGZHOU) CO. LTD., No. 10 Juncheng Road, East Zone of Economic and Technological Development Zone Guangzhou (CN)			Shenzhen Carsky Electronic Technology Co., Ltd., 3 & 4 Floor, Block C12, Fuyuan Industrial Area, Zhoushi Road, No. 111, Jiuwei Community, Xixiang Street, Baoan District Shenzhen City, Guangdong Province (CN)		
2013 04 16	2013 07 08	2013 05 23	2013 04 11	2013 07 08	2013 05 30
1159496	STARBUZZ	34	1160052	CFE: 26.1.16, 28.3.0	24
Starbuzz Tobacco, Inc., 10630 Fern Avenue Stanton CA 90680 (US)			TAIZHOUSHI GAOXIN FEIZHIZAOBU YOUXIAN GONGSI, Taizhenlu, Binjiang Yuanqu, Jingji Kaifaqu, Taizhou 225300 Jiangsu (CN)		
2013 04 21	2013 07 08	2013 05 23	2013 04 16	2013 07 08	2013 05 30
1159554	KANGNAI		1160056	Swiss Life Sorglos Paket	36
CFE: 2.1.1		25	Swiss Life Intellectual Property Management AG, c/o Swiss Life AG, General-Guisan-Quai 40 CH-8002 Zürich (CH)		
KANGNAI GROUP CO., LTD., Kangnai Industrial Garden, China Shoe Capital Wenzhou Zhejiang (CN)			2013 04 18	2013 07 08	2013 05 30
2013 03 20	2013 07 08	2013 05 23	1160060	IMPACTUM	17
1159566	NEVOSOFT	01, 02	Henkel AG & Co. KGaA, Henkelstraße 67 40589 Düsseldorf (DE)		
ULTRAKIM KIMYA SANAYI VE TICARET ANONIM ŞİRKETİ, Haramidere Sanayi Sitesi, M-Blok, No:322-324 Avcilar-Istanbul (TR)			2013 02 27	2013 07 08	2013 05 30
2013 03 01	2013 07 08	2013 05 23	1160065	ULZAGAX	05
1159574	WHITETEQ	01, 17, 19	ABBOTT PRODUCTS SAS, 42 rue Rouget de Lisle F-92150 SURESNES (FR)		
Henkel AG & Co. KGaA, Henkelstraße 67 40589 Düsseldorf (DE)			2013 03 19	2013 07 08	2013 05 30
2013 03 05	2013 07 08	2013 05 23	1160076	ULINAF	05
1159664	gravizappa		ABBOTT PRODUCTS SAS, 42 rue Rouget de Lisle F-92150 SURESNES (FR)		
CFE: 1.1.15, 27.5.8		07, 08, 09	2013 03 19	2013 07 08	2013 05 30
OOO „Hammer“, per. Lodygina, 1/28, pom. 37 RU-190103 Sankt-Peterburg (RU)			1160077	TORMORO	05
2012 08 17	2013 07 08	2013 05 30	ABBOTT PRODUCTS SAS, 42 rue Rouget de Lisle F-92150 SURESNES (FR)		
1159697	EPRILEXAN	05	2013 03 19	2013 07 08	2013 05 30
Pharmaselect International Beteiligungs GmbH, Ernst-Melchior-Gasse 20 A-1020 Wien (AT)			1160095	ROYAL	19
2012 12 13	2013 07 08	2013 05 30	CFE: 24.9.3		
1159720	R'Track	12	Royal Group, Inc., 30 Royal Group Crescent Woodbridge, ON L4H1X9 (CA)		
Global Track Warehouse Europe GmbH, Zeil 29-31 60313 Frankfurt (DE)			2013 03 25	2013 07 08	2013 05 30
2013 02 07	2013 07 08	2013 05 30	1160105	CITYTRAIL	18, 25, 28
1159768	MASTERFINISH	01	SALOMON SAS, Les Croiselets F-74370 METZ-TESSY (FR)		
Construction Research & Technology GmbH, Dr.-Albert-Frank-Str. 32 83308 Trostberg (DE)			2013 03 07	2013 07 08	2013 05 30
2013 03 20	2013 07 08	2013 05 30	1160109	AMPLACAV	05
1159811	INCINEX	11, 37, 40, 42	ABBOTT PRODUCTS SAS, 42 rue Rouget de Lisle F-92150 SURESNES (FR)		
Babcock Wanson Holding, 80 rue Emile Zola F-93123 LA COURNEUVE (FR)			2013 03 19	2013 07 08	2013 05 30
2013 02 14	2013 07 08	2013 05 30	1160132	VIAGAME	
1159860	Sprayfit	07, 12	CFE: 4.5.21, 26.1.1, 26.15.1		09, 35, 38, 41
Federal-Mogul Burscheid GmbH, Bürgermeister-Schmidt-Strasse 17 51399 Burscheid (DE)			Modern Times Group MTG AB, P.O. Box 2094 SE-103 13 Stockholm (SE)		
2013 02 27	2013 07 08	2013 05 30	2012 10 10	2013 07 08	2013 05 30
1159861	AQUIRI	20			
Richter, Bodo, Johannistal 12 57610 Altenkirchen (DE)					
2013 02 07	2013 07 08	2013 05 30			

1160139	OptiMot Motorenteile		
CFE: 3.7.1, 27.5.8, 29.1.13		07, 12, 17	
SUPSAN MOTOR SUPAPLARI SANAYII VE TICARET ANONIM ŞİRKETI, Halkah Caddesi No: 158 Sefaköy Istanbul (TR)			
2012 10 09	2013 07 08		2013 05 30
1160204	VOLUMESCENCE		03
CASTER, 99 rue du Faubourg Saint Honoré F-75008 PARIS (FR)			
2013 03 14	2013 07 08		2013 05 30
1160205	NOCTESCENCE		03
CASTER, 99 rue du Faubourg Saint Honoré F-75008 PARIS (FR)			
2013 03 14	2013 07 08		2013 05 30
1160212	KIA A Different Beat Vibrant Distinctive Reliable		
CFE: 26.1.18, 26.4.18, 27.5.10, 29.1.13		12	
KIA MOTORS CORPORATION, 231 Yangjae-dong, Seocho-gu, Seoul 137-938 (KR)			
2013 03 19	2013 07 08		2013 05 30
1160282	RW RED WAY		25
FIRAT TEKSTİL ÜRÜNLERİ PAZARLAMA SANAYI İC VE DİŞ TICARET LIMITED ŞİRKETİ, 5 Telsiz mah. Seyit Nizam Cad. No. 41 Zeytinburnu İSTANBUL (TR)			
2013 03 04	2013 07 08		2013 05 30
1160288	WEGO		
CFE: 27.5.17		10	
WEIGAO GROUP CO., LTD., No. 312 Shichang Road, Weihai 264209 SHANDONG (CN)			
2013 01 07	2013 07 08		2013 05 30
1160293	BEPHALUR		05
ABBOTT PRODUCTS SAS, 42 rue Rouget de Lisle F-92150 SURESNES (FR)			
2013 03 19	2013 07 08		2013 05 30
1160312	CEZONRO		05
ABBOTT PRODUCTS SAS, 42 rue Rouget de Lisle F-92150 SURESNES (FR)			
2013 03 19	2013 07 08		2013 05 30
1160329	VIAGAME		09, 35, 38, 41
Modern Times Group MTG AB, P.O. Box 2094 SE-103 13 Stockholm (SE)			
2012 10 10	2013 07 08		2013 05 30
1160330	VARITHENA		01, 05, 10, 42, 44
Provensis Limited, 5 Fleet Place London EC4M 7RD (GB)			
2012 10 03	2013 07 08		2013 05 30
1160446	Diamontex		01, 02
Zschimmer & Schwarz Mohsdorf GmbH & Co. KG, Chemnitzalstr. 1 09217 Burgstädt (DE)			
2013 03 14	2013 07 08		2013 05 30
115			
REJESTRACJA MIĘDZYNARODOWA, W KTÓREJ WYDANO DECYZJĘ O DEFINITYWNEJ ODMOWIE UZNANIA OCHRONY W POLSCE			
<i>Poniższe zestawienie zawiera kolejno: numer międzynarodowego rejestru znaków towarowych, określenie znaku towarowego przedstawionego w postaci liter bądź cyfr albo, jeżeli znak jest znakiem graficznym lub zawiera elementy graficzne, wskazanie symboli klas elementów graficznych znaku (CFE), określenie klas towarowych, nazwisko i imię bądź nazwę uprawnionego, jego miejsce zamieszkania lub siedzibę oraz kod kraju, datę rejestracji międzynarodowej lub datę późniejszego wyznaczenia, datę zamieszczenia informacji o tej rejestracji w Biuletynie Urzędu Patentowego oraz datę notyfikacji bądź datę notyfikacji późniejszego wyznaczenia.</i>			
767234	THERMOLITE		09, 10, 25
BEKINA N.V., 124, Berchemstraat B-9690 KLUISBERGEN (BE)			
2011 08 31	2012 01 16		2011 12 01
804055	Dr. Popov		
CFE: 26.1.2, 26.1.18		03, 05, 30, 32	
RNDr. Pavel Popov, Želivského 1752 CZ-347 01 Tachov (CZ)			
2011 06 09	2012 01 16		2011 12 01
867535	BELONDRADE Y LURTON		
CFE: 11.3.1, 27.5.1		33	
BELONDRADE, S.L., Camino del Puerto al sitio E-47491 de Los Levantes, s/n (ES)			
2011 12 12	2012 03 26		2012 02 09
972776	swiss Swiss WorldCargo		
CFE: 26.4.18, 26.4.24, 27.5.10		06, 09, 11, 12, 16, 17, 20, 22, 25, 35, 36, 38, 39, 45	
Global Brand Management AG, Malzgasse 15 CH-4052 Basel (CH)			
2008 05 05	2008 10 27		2008 09 04
994542	MONTEORO		25
SLOWEAR SPA, Via N. Tommaseo, 76/D I-35100 Padova (IT)			
2012 06 27	2012 09 24		2012 08 02
1080792	IXXI		
CFE: 27.5.1		03, 05	
IXXI, 30 Rue Gambetta F-40100 DAX (FR)			
2011 05 04	2011 08 29		2011 07 07
1083823	ONETOUCH REVEAL		09, 10
Janssen Pharmaceutica NV, Turnhoutseweg 30 B-2340 BEERSE (BE)			
2012 01 06	2012 05 07		2012 03 15
1086308	CEREOLA		30
Griesson-de Beukelaer GmbH & Co. KG, August-Horch-Strasse 23 56751 Polch (DE)			
2011 12 01	2012 03 26		2012 02 09
1088987	AINOVO		
CFE: 27.5.1		09	
Lu Zhen, No. 12, Unit 2, 17th Floor, New Street, Datong City Shanxi Province (CN)			
2011 06 13	2011 11 07		2011 09 15
1091936	PAPA		
CFE: 6.19.1, 25.1.6, 29.1.13		30	
Inostrannoe tchastnoe ounitarnoe proizvodstvenno-torgovoe predpriatie „KARAVAN“ korporatsii „Kamberli Marketing Korp.“, komm. 2, d. 1, oul. Zavodskaia, Zaslavl 223034 Minskaia obl. (BY)			
2011 12 15	2012 03 26		2012 02 02
1103253	STA		
CFE: 27.5.17, 27.5.19		06, 11	
YUHUAN XINGYE PLUMBING MANUFACTORY, Longxi Valve Industrial District, Yuhuan Zhejiang (CN)			
2011 12 07	2012 03 12		2012 01 19
1107542	DIM Dim Soleil		
CFE: 9.1.6, 26.15.1, 27.5.19, 29.1.14		25	
DIM, 2 rue des Martinets F-92500 RUEIL-MALMAISON (FR)			
2012 01 02	2012 04 23		2012 03 08
1110107	Fresh Air Subwoofer		09
Blueprint Acoustics Pty Ltd, 6 Sexton Court ENDEAVOUR HILLS VIC 3802 (AU)			
2012 01 13	2012 05 21		2012 03 29
1110841	MARTIN GOLD MG		
CFE: 24.3.7, 27.5.22, 28.5.0		32, 33	
Obshestvo s ogranichennoy otvetstvennostyu „Ivan Kupala-torg“, tsekh rozliva pishchevykh zhidkostey, d. 1, Ananichskiy s/s, Pukhovichskiy r-n 222837 Minskaya obl. (BY)			
2012 02 14	2012 05 21		2012 04 05
1110843	MARTIN SIGAEV MS		
CFE: 25.1.25, 27.5.2		33	
Obshestvo s ogranichennoy otvetstvennostyu „Ivan Kupala-torg“, tsekh rozliva pishchevykh zhidkostey, d. 1, Ananichskiy s/s, Pukhovichskiy r-n 222837 Minskaya obl. (BY)			
2012 02 14	2012 05 21		2012 04 05

1113371	ACTIVE POWER	21			
SOCIETE COOPERATIVE GROUPEMENTS D'ACHATS DES CENTRES LECLERC, SC GALEC, 26 quai Marcel Boyer F-94200 IVRY SUR SEINE (FR)					
2012 03 09		2012 06 18		2012 05 03	
1113404	MILANO ITALY				
CFE: 25.1.1, 26.11.8, 27.5.24					
Ultimo Fashion GMBH, Künkelstraße 125 41063 Mönchengladbach (DE)					
2011 11 24		2012 06 18		2012 05 03	
1113472	CST				
CFE: 1.5.2, 1.5.6, 27.5.3					
Zhejiang Constant Engine Mading Co., Ltd., Intersection of Yueying Road and Mashan Road, Paojiang Industrial Zone, Shaoxing Zhejiang (CN)					
2012 03 13		2012 07 02		2012 05 10	
1115079	ARMADA				
CFE: 26.3.23, 27.5.10, 29.1.12					
				14	
ARMADA KUYUMCULUK SANAYI VE TICARET ANONIM SIRKETI, Sair Hasmet Sokak, No:17/1 Istanbul (TR)					
2011 12 21		2012 07 16		2012 05 24	
1117122	Sweety ice CAPRI				
CFE: 26.1.19, 27.5.2					
SWEETY ICE, s.r.o., Petrovanská 34/A SK-080 01 Prešov (SK)					
2012 03 27		2012 08 13		2012 06 21	
1119632	ASHILA				
CFE: 3.7.16, 26.13.25, 28.3.0					
QUANZHOU NAIBU SHOES & PLASTIC CO., LTD, Jinfeng Village, Dongyuan Town, Hui'an County, Quanzhou City Fujian Province (CN)					
2012 03 27		2012 08 27		2012 07 12	
1121681	PARMIGIANI				
International Business Company IPO group AG, 103 Sham Peng Tong Plaza, Victoria, Mahe Seychelles (SC)					
2012 02 29		2012 09 24		2012 08 02	

G. SPROSTOWANIA OPISÓW PATENTOWYCH I OPISÓW OCHRONNYCH

116

Poniższe zestawienie zawiera kolejno: kod rodzaju patentu lub prawa ochronnego, numer patentu lub prawa ochronnego oraz przyczynę i treść sprostowania.

OPISY PATENTOWE

- (B1) 207553 Postanowiono opis patentowy ponownie wydrukować ze względu na stwierdzone błędy drukarskie
- (B1) 211720 Postanowiono opis patentowy ponownie wydrukować ze względu na stwierdzone błędy drukarskie
- (B1) 213168 Postanowiono opis patentowy ponownie wydrukować ze względu na stwierdzone błędy drukarskie
- (B1) 214692 Postanowiono sprostować błędy drukarskie w treści opisu str. 3 wiersz 17 od dołu z „powyżej który” na „powyżej, który”, oraz str. 9 wiersz 24 od dołu z „lizozyumu I 194” na „lizozyumu i 194”.
- (B1) 214792 Postanowiono opis patentowy ponownie wydrukować ze względu na stwierdzone błędy drukarskie
- (B1) 215220 Postanowiono opis patentowy ponownie wydrukować ze względu na stwierdzone błędy drukarskie
- (B1) 215227 Postanowiono opis patentowy ponownie wydrukować ze względu na stwierdzone błędy drukarskie
- (B1) 215295 Postanowiono opis patentowy ponownie wydrukować ze względu na stwierdzone błędy drukarskie

(B1) 215406 Postanowiono opis patentowy ponownie wydrukować ze względu na stwierdzone błędy drukarskie

(B1) 215419 Postanowiono sprostować błędy drukarskie w treści opisu str. 37 wiersz 4 od dołu z „płytką z porowatego szkła 2” na „płytką z porowatego szkła”.

(B1) 215456 Postanowiono sprostować błędy drukarskie w treści opisu str. 4 wiersz 24 od góry z „płaskim wybraniu 11” na „płaskim wybraniu 17”.

(T3) 2065742 Postanowiono tłumaczenie opisu patentu europejskiego PL/EP nr 2065742 ponownie opublikować ze względu na stwierdzone pomyłki

(T3) 2319695 Postanowiono tłumaczenie opisu patentu europejskiego PL/EP nr 2319695 ponownie opublikować ze względu na stwierdzone pomyłki

(T3) 2339913 Postanowiono tłumaczenie opisu patentu europejskiego PL/EP nr 2339913 ponownie opublikować ze względu na stwierdzone pomyłki

(T3) 2421704 Postanowiono tłumaczenie opisu patentowego ponownie opublikować ze względu na błędy stwierdzone przez EPO (publikacja EP2421704 B9)

OPISY WZORÓW PRZEMYSŁOWYCH

(S2) 19293 Postanowiono opis ponownie wydrukować ze względu na stwierdzone błędy drukarskie

(S2) 19294 Postanowiono opis ponownie wydrukować ze względu na stwierdzone błędy drukarskie

H. OGŁOSZENIA

117

OGŁOSZENIA O ZDJĘCIU KLAUZUL TAJNOŚCI PATENTÓW NA WYNAŁAZKI

Poniższe zestawienie zawiera kolejno: numer patentu tajnego lub numer ewidencyjny tajnego zgłoszenia wynalazku w celu zastrzeżenia pierwszeństwa, numer zgłoszenia wynalazku, datę zgłoszenia wynalazku, symbol Międzynarodowej Klasyfikacji Patentowej, nazwisko i imię twórcy (twórców), nazwisko i imię lub nazwę uprawnionego z patentu oraz miejsce zamieszkania lub siedzibę i w nawiasie kod kraju, tytuł wynalazku. Opisy patentowe są dostępne w Czytelnicy Urzędu Patentowego Rzeczypospolitej Polskiej.

PATENTY

- B1 (11) 0610 (21) 302037 (22) 1994 01 27
(51) F42B 23/10 (2006.01)
F42B 23/04 (2006.01)
- (72) Wysocki Tadeusz, Rozin Mirosław, Śliwiński Janusz, Garstka Jerzy

(73) Wojskowy Instytut Techniki Inżynieryjnej, Wrocław (PL)

(54) Mina odłamkowa o stożkowym rozrzucie odłamków

(B1) (11) 0611 (21) 302 013 (22) 1994 01 25

(51) F42B 12/04 (2006.01)

F42B 14/06 (2006.01)

F42b 12/06 (2006.01)

(72) Seweryn Ryszard, Kipiel Wiesław, Łęcki Henryk, Jasik Marian, Wojciechowska Danuta, Lenartowski Jerzy, Stefaniak Jerzy, Kaczmarek Zdzisław, Pietrus Tomasz, Wójcik Krzysztof, Kalbarczyk Barbara, Jamrozik Zbigniew, Borkowska Maria, Skowron Leszek, Wierzbowicz Marianna, Wilk Albin, Oździński Andrzej

(73) Zakłady Tworzyw Sztucznych „PROINT” Pionki (PL)

(54) Nabój z przeciw pancernym pociskiem podkalibrowym

B1 (11) 0613 (21) 301930 (22) 1994 01 19

(51) F42B 1/02 (2006.01)

F42B 8/22 (2006.01)
 F42B 8/24 (2006.01)
 F42B 12/04(2006.01)
 F42B 19/00 (2006.01)

(72) Kromka Józef
 (73) Instytut Techniczny Wojsk Lotniczych, Warszawa (PL)
 (54) Głowica Kumulacyjna

118

OŚWIADCZENIA O GOTOWOŚCI UDZIELENIA LICENCJI (LICENCJA OTWARTA)

Patenty, patenty europejskie, prawa ochronne

Poniższe zestawienia zawierają kolejno: kod rodzaju patentu (prawa ochronnego), numer patentu (prawa ochronnego), datę zgłoszenia, numer i rok wydania Wiadomości Urzędu Patentowego, w którym ogłoszono o udzieleniu patentu (prawa ochronnego), wysokość opłaty licencyjnej (jeżeli uprawniony ją podał) i datę złożenia oświadczenia oraz tytuł wynalazku (wzoru użytkowego) oraz nazwisko i imię (nazwę) uprawnionego z adresem.

PATENTY

(B1) 216294 2011 05 06 03/2014 (10%) 013 04 23
 Sposób otrzymywania związków epoksydowych na katalizatorze tytanowo-silikaliowym
 ZACHODNIOPIOMORSKI UNIWERSYTET TECHNOLOGICZNY
 W SZCZECINIE
 Al. Piastów 17
 70-310 Szczecin

119

OGŁOSZENIA W SPRAWIE WPŁYNIĘCIA WNIOSKU O UDZIELENIE DODATKOWEGO PRAWA OCHRONNEGO DLA PRODUKTÓW LECZNICZYCH I PRODUKTÓW OCHRONY ROŚLIN

Poniższe zestawienie zawiera kolejno: kod rodzaju patentu, numer patentu podstawowego i tytuł wynalazku, numer i datę złożenia wniosku, nazwisko i imię lub nazwę i adres uprawnionego, numer i datę pierwszego zezwolenia na wprowadzenie produktu na rynek, numer i datę pierwszego zezwolenia w Unii Europejskiej na wprowadzenie produktu na rynek oraz oznaczenie produktu opisanego w tym zezwoleniu.

(B1) 216528
 Kwas 3'-{N'-[1-(3,4-dimetylofenilo)-3-metylo-5-okso-1,5-dihydropirazol-4-ilideno]hydrazyno}-2'-hydroksybifenilo-3-karboksylowy, zawierająca go kompozycja farmaceutyczna i zastosowanie
 0263/0216528 2014 01 17
 GlaxoSmithKline LLC, PHILADELPHIA, Stany Zjednoczone Ameryki
 EU/1/10/612/001 DO 006 2010 03 11 REVOLADE - ELTROMBOPAG

(B1) 216134
 8-[3-aminopiperydyn-1-ylo]-ksantyny, kompozycja farmaceutyczna je zawierająca, zastosowanie związków oraz sposób ich wytwarzania
 0264/0216134 2014 01 23
 BOEHRINGER INGELHEIM PHARMA GmbH & Co. KG,
 INGELHEIM AM RHEIN, Niemcy
 EU/1/12/780/001 DO 028 2012 07 20 JENTADUETO_LINAGLIPTYNA/
 CHLOROWODOREK METFORMINY
 (T3) 1725234
 Sposoby leczenia zaburzeń lub chorób związanych z hiperlipidemią i hipercholesterolemią ze zminimalizowaniem efektów ubocznych
 0265/1725234 2014 01 23

The Trustees of The University of Pennsylvania,
 PHILADELPHIA, Stany Zjednoczone Ameryki
 EU/1/13/851 2013 07 31 LOJUXTA - LOMITAPID

(T3) 1615945
 SPOSOBY GLIKOPEGYLACJI I BIAŁKA/PEPTYDY WYTWARZANE TYMI SPOSOBAMI
 0266/1615945 2014 01 24
 Ratiopharm GmbH, ULM, Niemcy
 EU/1/13/856 2013 07 25 LONQUEX - LIPEGFILGRASTYM

(T3) 1663978
 Fluoropodstawiony omega-karboksarylodifenylomocznik do leczenia i profilaktyki chorób i stanów
 0267/1663978 2014 01 29
 Bayer HealthCare LLC, WHIPPANY, Stany Zjednoczone Ameryki
 EU/1/13/858 2013 08 26 STIVARGA - REGORAFENIB

(B1) 216630
 Izolowane ludzkie przeciwciała monoklonalne wiążące ludzki CD20, związane z tym przeciwciałem transfektoma, komórka gospodarza, transgeniczne zwierzę lub roślina, kompozycja, immunokoniuat, cząsteczka bispecyficzna, wektor ekspresyjny, kompozycja farmaceutyczna, zastosowanie medyczne, zestaw oraz przeciwciała antyidiotypowe i jego zastosowanie
 0268/0216630 2014 02 03
 GENMAB A/S, COPENHAGEN, Dania
 EU/1/10/625/001 DO 002 2010 04 19 ARZERRA - OFATUMUMAB

120

SPROSTOWANIA OGŁOSZEŃ OPUBLIKOWANYCH W WIADOMOŚCIACH URZĘDU PATENTOWEGO

Poniższe zestawienie zawiera kolejno: numer, którego sprostowanie dotyczy oraz treść sprostowania.

ZNAKI TOWAROWE

256 875 w WUP nr 10/2013 r. na str. 2663 w łamie lewym, wiersz 52 błędnie podano datę wydania decyzji o udzieleniu prawa ochronnego.

jest: 2013 04 26
 powinno być: 2013 04 25

256 875 w WUP nr 10/2013 na str. 2663 w łamie lewym, wiersz 52 błędnie podano datę wydania decyzji o udzieleniu prawa ochronnego.

jest: 2013 04 26
 powinno być: 2013 04 25

PATENTY

213970 w WUPnr05/2013nastronie1122włampieprawym,wiersz19 od góry, jest:
 (73) BARTOSZEWSKI KRZYSZTOF, Warszawa (PL); DZIERZGOWSKI MIECZYŚLAW, Warszawa (PL); QDOOR SPÓŁKA Z OGRANICZONĄ ODPOWIEDZIALNOŚCIĄ, Zielona Góra (PL)
 powinno być:
 (73) BARTOSZEWSKI KRZYSZTOF, Warszawa (PL); DZIERZGOWSKI MIECZYŚLAW, Warszawa (PL)

215295 w WUP numer 11/2013 na stronie 2754 w łamie lewym, wiersz 4 od góry, jest:
 (72) PRZYGRODZKI RYSZARD, Poznań (PL)
 powinno być:
 (72) PRZYGODZKI RYSZARD, Poznań (PL)

REJESTRACJA MIĘDZYNARODOWA
UZNANA W POLSCE

512 562 w WUP nr 03/1998 na stronie 383 w łamie prawym nie ukazała się rejestracja międzynarodowa uznana w Polsce. powinno być:

512 562	Familia	35, 36, 41, 42
----------------	---------	----------------

Handels-Zentralgesellschaft MBH & Co KG 1, Hertzstrasse,
D-69 126 Heidelberg- Rohrabach
1996.09.11 1996.12.19

WZORY PRZEMYSŁOWE

201 13 w WUP numer 12/2013 r. na stronie 3049 w łamie lewym, jest:

(54) Kartka informacyjna

powinno być:

(54) Karta promocyjno-informacyjna

TABLE OF CONTENTS

PART II
NOTICES OF RIGHTS GRANTED

A. Inventions	
79.	Granted patents (from N° 216 131 to N° 216 404) 539
80.	Granted supplementary protection rights 567
81.	Translations of European Patents 567
82.	Decisions on refusal to grant patents (taken after the publication of the particulars of the applications) 573
83.	Decisions on discontinuance of the proceedings (taken after the publication of the particulars of the applications) 573
84.	Decisions on discontinuance of the proceedings the supplementary protection rights 573
85.	Decisions declaring the decisions on the grant of the patents lapsed 573
86.	Entries and changes in the Patent Register (not published in other separate publications) 574
87.	Entries and changes in a separate part of the patent register (not published in other separate publications) 577
88.	Decisions on invalidation of patents 579
89.	Decisions on the lapse of the supplementary of the protection rights 579
90.	Decisions on the lapse of the European patent in the territory of the Republic of Poland 580
91.	Decisions on the change or reversal of the decisions (published in Wiadomości Urzędu Patentowego) 581
B. Utility models	
92.	Granted rights of protection (from N° 67 035 to N° 67 080) 582
93.	Decisions on refusal to grant rights of protection (take after the publication of the particulars of the application) 586
94.	Decisions on discontinuance of the proceedings (taken after the publication of the particulars of the applications) 586
95.	Decisions declaring the decisions on the grandt of the rights of protection lapsed 586
96.	Entries and changes in the Utility Model Register (not inserted in other separate publications) 586
97.	Decisions on the lapse of rights of protection 587
98.	Decisions on the change or reversal of the decisions (published in Wiadomości Urzędu Patentowego) 587
C. Industrial designs	
99.	Registration (from N° 20 369 to N° 20 460) 588
100.	Entries and changes in the Industrial Designs Register (not published in other separate publications) 600
101.	Decisions declaring the decisions on the grant of rights in registration lapsed 601
102.	Decisions on the invalidation of rights in registration 601
103.	Decisions on the lapse of rights in registration 601
104.	International registrations recognised in Poland 602
D. Trademarks	
105.	Granted rights of protection for trademarks (from N° 260 161 to N° 261 000) 605
106.	Decisions on refusal to grant rights of protection (take after publication of the particulars of the application) 770
107.	Decisions on discontinuance of the proceedings (taken after publication of the particulars of the application) 771
108.	Decisions declaring the decisions on the grant of the rights of protection lapsed 772
109.	Transfer of the right of protection in respect of certain goods 772
110.	Entries and changes in the Trademark Register (not published in other separate publications) 772
111.	Decisions on invalidation of rights of protection 801
112.	Decisions on the lapse of rights protection 801
113.	Decisions on the change or reversal of the decisions (published in Wiadomości Urzędu Patentowego) 803
114.	International registrations recognised in Poland 804
115.	International registration in which a decision was taken on a definite refusal to recognise the protection in Poland 811
G. Rectifications of patent specifications and other specifications	
116.	Patent specifications, industrial designs specifications 813
H. Announcements	
117.	Communications on removing secrecy clauses for patents for inventions and for protection rights for utility models 813
118.	Declarations of willingness to grant licences (open licences) - patents (including European patents), rights of protection 814
119.	Announcements on receipt of an application for grant of a supplementary protection certificate for medicinal and plant protection products 814
120.	Corrections of announcements published in the Wiadomości Urzędu Patentowego - trademarks, patents, international registrations, industrial designs 814

PART III
INFORMATION

Jurisdiction and explanations

Foreign regulations. Statistics. Miscellaneous

Corrections

(of announcements published in the Wiadomości Urzędu Patentowego)