



URZĄD PATENTOWY RZECZYPOSPOLITEJ POLSKIEJ

WIADOMOŚCI

Urzędu
Patentowego

4

ISSN - 1689 - 0132 • Cena 21 zł (w tym 5% VAT) • Warszawa

Kwiecień 2014

SPIS TREŚCI

CZĘŚĆ II
OGŁOSZENIA O UDZIELONYCH PRAWACH

| | |
|--|------|
| A. WYNALAZKI | |
| 121. Udzielone patenty (od nr 216 405 do nr 216 672) | 818 |
| 122. Tłumaczenia patentów europejskich | 845 |
| 123. Decyzje o odmowie udzielenia patentu (wydane po ogłoszeniu o zgłoszeniu) | 850 |
| 124. Decyzje o umorzeniu postępowania (wydane po ogłoszeniu o zgłoszeniu) | 850 |
| 125. Decyzje o umorzeniu postępowania w sprawie udzielenia dodatkowego prawa ochronnego | 850 |
| 126. Decyzje stwierdzające wygaśnięcie decyzji o udzieleniu patentu | 850 |
| 127. Wpisy i zmiany w rejestrze patentowym (nieuwzględnione w innych samodzielnych ogłoszeniach) | 851 |
| 128. Wpisy i zmiany w wyodrębnionej części rejestru patentowego (nieuwzględnione w innych samodzielnych ogłoszeniach) | 852 |
| 129. Decyzje o unieważnieniu patentu | 854 |
| 130. Decyzje o wygaśnięciu patentu | 854 |
| 131. Decyzje o wygaśnięciu na terytorium Rzeczypospolitej Polskiej patentu europejskiego | 855 |
| 132. Decyzje o zmianie lub uchyleniu decyzji (opublikowanych w Wiadomościach Urzędu Patentowego) | 855 |
| B. WZORY UŻYTKOWE | |
| 133. Udzielone prawa ochronne (od nr 67 081 do nr 67 138) | 856 |
| 134. Decyzje o odmowie udzielenia prawa ochronnego (wydane po ogłoszeniu o zgłoszeniu) | 861 |
| 135. Decyzje o umorzeniu postępowania (wydane po ogłoszeniu o zgłoszeniu) | 861 |
| 136. Decyzje stwierdzające wygaśnięcie decyzji o udzieleniu prawa ochronnego | 861 |
| 137. Wpisy i zmiany w rejestrze praw ochronnych (nieuwzględnione w innych samodzielnych ogłoszeniach) | 861 |
| 138. Decyzje o wygaśnięciu prawa ochronnego | 862 |
| 139. Decyzje o zmianie lub uchyleniu decyzji (opublikowanych w Wiadomościach Urzędu Patentowego) | 862 |
| C. WZORY PRZEMYSŁOWE | |
| 140. Rejestracja (od nr 20 461 do nr 20 560) | 863 |
| 141. Wpisy i zmiany w rejestrze wzorów przemysłowych (nieuwzględnione w innych samodzielnych ogłoszeniach) | 879 |
| 142. Decyzje stwierdzające wygaśnięcie decyzji o udzieleniu prawa z rejestracji | 879 |
| 143. Decyzje o unieważnieniu prawa z rejestracji | 879 |
| 144. Decyzje o wygaśnięciu prawa z rejestracji | 880 |
| D. ZNAKI TOWAROWE | |
| 145. Udzielone prawa ochronne na znaki towarowe (od nr 261 001 do nr 261 800) | 881 |
| 146. Decyzje o odmowie udzielenia prawa ochronnego (wydane po ogłoszeniu o zgłoszeniu) | 1043 |
| 147. Decyzje o umorzeniu postępowania (wydane po ogłoszeniu o zgłoszeniu) | 1044 |
| 148. Decyzje stwierdzające wygaśnięcie decyzji o udzieleniu prawa ochronnego | 1044 |
| 149. Wpisy i zmiany w rejestrze znaków towarowych (nieuwzględnione w innych samodzielnych ogłoszeniach) | 1045 |
| 150. Decyzje o unieważnieniu prawa ochronnego | 1070 |
| 151. Decyzje o wygaśnięciu prawa ochronnego | 1070 |
| 152. Decyzje o zmianie lub uchyleniu decyzji (opublikowanych w wiadomościach urzędu patentowego) | 1076 |
| 153. Rejestracja międzynarodowa uznana w Polsce | 1077 |
| 154. Rejestracja międzynarodowa, w której wydano decyzję o definitywnej odmowie uznania ochrony w Polsce | 1084 |
| G. SPROSTOWANIA OPISÓW PATENTOWYCH I OPISÓW OCHRONNYCH | |
| 155. Opisy patentowe | 1086 |
| H. OGŁOSZENIA | |
| 156. Oświadczenia o gotowości udzielenia licencji (licencja otwarta) – patenty | 1087 |
| 157. Ogłoszenia w sprawie wpłynięcia wniosku o udzielenie dodatkowego prawa ochronnego dla produktów leczniczych i produktów ochrony roślin | 1087 |
| 158. Sprostowania ogłoszeń opublikowanych w wiadomościach urzędu patentowego – patenty, znaki towarowe | 1088 |

Część III
INFORMACJE

Orzecznictwo i wyjaśnienia

Ustawodawstwo zagraniczne. Statystyka. Informacje

Korekta

(ogłoszeń zamieszczonych w Wiadomościach Urzędu Patentowego)

Urząd Patentowy podaje do wiadomości nr konta w NBP
Urząd Patentowy RP – NBP O/O w Warszawie konto: 93 1010 1010 0025 8322 3100 0000

Zainteresowanych prenumeratą lub zakupem egzemplarzy bieżących oraz z lat ubiegłych prosimy o składanie zamówień: faksem pod numerem (22) 579-04-55 lub via e-mail: wydawnictwa@uprp.pl
lub w siedzibie Urzędu Patentowego RP, 00-950 Warszawa, Al. Niepodległości 188/192 w pok. 22 w godz. 8-16

Informacji dotyczących wydawnictw udzielamy pod numerem telefonu (22) 579-01-07, (22) 579-01-13, (22) 579-02-24.



WIADOMOŚCI

URZĘDU PATENTOWEGO RP

Warszawa, 2014 04 30

Nr 4

Poz. 121 – 158

CZĘŚĆ II

OGŁOSZENIA O UDZIELONYCH PRAWACH

Cyfrowe kody identyfikujące (według normy WIPO ST. 9), które poprzedzają informacje o udzielonych patentach oraz prawach ochronnych oznaczają:

- (11) – numer patentu lub prawa ochronnego
- (21) – numer zgłoszenia wynalazku lub wzoru użytkowego
- (22) – data zgłoszenia wynalazku lub wzoru użytkowego
- (23) – data pierwszeństwa z wystawienia wynalazku lub wzoru użytkowego na wystawie i nazwa wystawy
- (30) – dane dotyczące pierwszeństwa konwencyjnego (numer zgłoszenia priorytetowego, data wniesienia zgłoszenia priorytetowego, kod kraju)
- (41) – data ogłoszenia o zgłoszeniu wynalazku lub wzoru użytkowego
- (51) – symbol Międzynarodowej Klasyfikacji Patentowej
- (54) – tytuł wynalazku lub wzoru użytkowego
- (61) – numer patentu głównego
- (62) – numer zgłoszenia macierzystego (pod którym dane zgłoszenie było ogłoszone)
- (68) – numer patentu podstawowego dla dodatkowego prawa ochronnego
- (72) – nazwisko i imię twórcy wynalazku lub wzoru użytkowego
- (73) – nazwisko i imię lub nazwa uprawnionego z patentu lub prawa ochronnego oraz miejsce zamieszkania lub siedziba i w nawiasie kod kraju
- (76) – nazwisko i imię twórcy i jednocześnie uprawnionego z patentu lub prawa ochronnego oraz miejsce zamieszkania lub siedziba i w nawiasie kod kraju
- (86) – data i numer zgłoszenia międzynarodowego
- (87) – data i numer publikacji zgłoszenia międzynarodowego
- (93) – numer i data pierwszego zezwolenia na wprowadzenie na rynek produktu objętego dodatkowym prawem ochronnym oraz wskazanie organu, który zezwolenie wydał
- (94) – data, od której powstaje i czas trwania dodatkowego prawa ochronnego
- (95) – oznaczenie produktu opisanego w zezwoleniu na wprowadzenie na rynek produktu objętego dodatkowym prawem ochronnym
- (97) – data i numer publikacji patentu europejskiego

Przed cyfrowym kodem identyfikującym (11) lub przed numerem patentu lub prawa ochronnego umieszczone są literowo-cyfrowe kody identyfikujące (kod rodzaju dokumentu), zgodnie z przyjętymi symbolami (wg normy WIPO ST. 16):

- Patent – (B1)
- Patent dodatkowy do patentu – (B3)
- Prawo ochronne – (Y1)
- Tłumaczenie na język polski patentu europejskiego – (T3)
- Poprawione tłumaczenie patentu europejskiego – (T4)
- Zmienione po sprzeciwie tłumaczenie patentu europejskiego – (T5)
- Tłumaczenie patentu europejskiego ograniczonego przez uprawnionego zgodnie z art. 105a Konwencji o patencie europejskim – (T6)

A. WYNAŁAZKI

121

UDZIELONE PATENTY

(od nr 216 405 do nr 216 672)

B1 (11) **216503** (41) 2013 06 24
 (51) **A01C 7/20** (2006.01)
 (21) 397465 (22) 2011 12 19
 (72) LIPIŃSKI ADAM JÓZEF, Olsztyn (PL); ŻEJMO ALICJA, Dobre Miasto (PL)
 (73) UNIWERSYTET WARMIŃSKO-MAZURSKI W OLSZTYNIE, Olsztyn (PL)
 (54) Redlica siewnika

B1 (11) **216492** (41) 2013 07 08
 (51) **A01C 7/20** (2006.01)
 (21) 397570 (22) 2011 12 27
 (72) LIPIŃSKI ADAM JÓZEF, Olsztyn (PL); ŻEJMO ALICJA, Dobre Miasto (PL)
 (73) UNIWERSYTET WARMIŃSKO-MAZURSKI W OLSZTYNIE, Olsztyn (PL)
 (54) Redlica

B1 (11) **216491** (41) 2013 07 08
 (51) **A01C 7/20** (2006.01)
 (21) 397571 (22) 2011 12 27
 (72) LIPIŃSKI ADAM JÓZEF, Olsztyn (PL); ŻEJMO ALICJA, Dobre Miasto (PL)
 (73) UNIWERSYTET WARMIŃSKO-MAZURSKI W OLSZTYNIE, Olsztyn (PL)
 (54) Redlica siewnika

B1 (11) **216591** (41) 2012 01 16
 (51) **A01D 45/00** (2006.01)
 (21) 391764 (22) 2010 07 06
 (72) DUBOWSKI ADAM, Poznań (PL); GRZELAK JANUSZ, Stęszew (PL); RAKOWICZ ALEKSANDER, Poznań (PL); WEYMANN SYLWESTER, Poznań (PL); ZEMBROWSKI KRZYSZTOF, Poznań (PL)
 (73) PRZEMYSŁOWY INSTYTUT MASZYN ROLNICZYCH, Poznań (PL)
 (54) Adapter bel biomasy do sprzęgania i przetaczania ich po grząskim gruncie, zwłaszcza na terenach parków narodowych i krajobrazowych

B1 (11) **216672** (41) 2006 05 29
 (51) **A01G 1/06** (2006.01)
A01G 3/00 (2006.01)
 (21) 369907 (22) 2004 11 15
 (72) ANTONOWICZ STANISŁAW, Brzeg (PL); ANTONOWICZ RYSZARD, Brzeg (PL)
 (73) ANTONOWICZ STANISŁAW, Brzeg (PL)
 (54) Urządzenie do cięcia skosów

B1 (11) **216652** (41) 2011 08 01
 (51) **A01G 9/24** (2006.01)
 (21) 390245 (22) 2010 01 21
 (72) WALCZAK ANDRZEJ, Kalisz (PL)
 (73) WALCZAK ANDRZEJ, Kalisz (PL)
 (54) Układ do stabilizacji parametrów powietrza w obiektach uprawowych roślin

B1 (11) **216431** (41) 2011 07 04
 (51) **A01K 61/00** (2006.01)
 (21) 390077 (22) 2009 12 30
 (72) TAŃSKI ADAM, Przybiernów (PL); KORZELECKA-ORKISZ AGATA, Szczecin (PL); SZULC JOANNA, Szczecin (PL); SOBOCIŃSKI ANDRZEJ, Szczecin (PL); FORMICKI KRZYSZTOF, Szczecin (PL); WINNICKI ALEKSANDER, Szczecin (PL)
 (73) ZACHODNIOPOMORSKI UNIWERSYTET TECHNOLOGICZNY W SZCZECINIE, Szczecin (PL)
 (54) Aparat do inkubacji ikry ryb łososiowatych w warunkach naturalnych oraz sposób inkubacji ikry ryb łososiowatych w warunkach naturalnych

B1 (11) **216555** (41) 2013 06 24
 (51) **A01M 7/00** (2006.01)
A01M 11/00 (2006.01)
 (21) 397464 (22) 2011 12 19
 (72) LIPIŃSKI ADAM JÓZEF, Olsztyn (PL); SOBOTKA SZCZEPAN MICHAŁ, Podwysokie (PL)
 (73) UNIWERSYTET WARMIŃSKO-MAZURSKI W OLSZTYNIE, Olsztyn (PL)
 (54) Układ stabilizacji belki polowej opryskiwacza

B1 (11) **216493** (41) 2013 07 08
 (51) **A01M 7/00** (2006.01)
A01M 11/00 (2006.01)
 (21) 397569 (22) 2011 12 27
 (72) LIPIŃSKI ADAM JÓZEF, Olsztyn (PL); SOBOTKA SZCZEPAN MICHAŁ, Podwysokie (PL)
 (73) UNIWERSYTET WARMIŃSKO-MAZURSKI W OLSZTYNIE, Olsztyn (PL)
 (54) Układ stabilizacji poziomej ramy belki polowej opryskiwacza

B1 (11) **216442** (41) 2011 12 05
 (51) **A01M 29/02** (2006.01)
 (21) 391371 (22) 2010 05 28
 (72) GRZELSKI MACIEJ, Poznań (PL)
 (73) EKOBEL SCHALLSCHUTZ SPÓŁKA Z OGRANICZONĄ ODPOWIEDZIALNOŚCIĄ, Poznań (PL); TUXBEL LARMSCHUTZSYSTEME SPÓŁKA Z OGRANICZONĄ ODPOWIEDZIALNOŚCIĄ, Poznań (PL)
 (54) Układ do odstraszenia zwierzyny przed przejeżdżającą lokomotywą

B1 (11) **216523** (41) 2007 07 23
 (51) **A23C 15/12** (2006.01)
A23D 7/00 (2006.01)
 (21) 378769 (22) 2006 01 19
 (72) KANIEWSKI RYSZARD, Poznań (PL); KOZŁOWSKA JADWIGA, Poznań (PL); GAĞAŁO JÓZEF, Lubin (PL)
 (73) INSTYTUT WŁÓKIEN NATURALNYCH I ROŚLIN ZIELARSKICH, Poznań (PL)
 (54) Masełko lniane i sposób wytwarzania masełka lnianego

B1 (11) **216647** (41) 2011 04 11
 (51) **A23L 1/24** (2006.01)
A23L 3/3418 (2006.01)
 (21) 389167 (22) 2009 09 30
 (72) KOWALCZYK STANISŁAW, Wąsosz Górny (PL)
 (73) FRUKTUS KOWALCZYK SPÓŁKA Z OGRANICZONĄ
 ODPOWIEDZIALNOŚCIĄ, Wąsosz Dolny (PL)
 (54) Sposób wytwarzania majonezu i homogenizator próżniowy
 do wytwarzania majonezu

B1 (11) **216436** (41) 2009 10 12
 (51) **A23L 1/317** (2006.01)
A23L 1/314 (2006.01)
 (21) 384854 (22) 2008 04 04
 (72) NOWAK ZBIGNIEW, Gdańsk (PL); BARTOSZEK AGNIESZKA,
 Gdańsk (PL); KUSZNIEREWICZ BARBARA, Gdańsk (PL);
 LEWANDOWSKA JOANNA, Gdańsk (PL); SZUKALSKA EWA, Gdynia (PL);
 TYNEK MARIA, Gdańsk (PL); KOŁODZIEJSKA ILONA, Gdańsk (PL);
 NAMIEŚNIK JACEK, Gdańsk (PL); MALINOWSKA-PAŃCZYK EDYTA,
 Gdynia (PL); WOLSKA LIDIA, Gdańsk (PL)
 (73) POLITECHNIKA GDAŃSKA, Gdańsk (PL); ZAKŁADY MIĘSNE
 NOWAK SPÓŁKA Z OGRANICZONĄ ODPOWIEDZIALNOŚCIĄ
 SPÓŁKA KOMANDYTOWA, Gdańsk (PL)
 (54) Sposób wytwarzania wędlin zwłaszcza kielbas

B1 (11) **216509** (41) 2012 05 07
 (51) **A24B 7/12** (2006.01)
 (21) 392834 (22) 2010 11 03
 (72) SIEREDZIŃSKI MAREK, Radom (PL)
 (73) INTERNATIONAL TOBACCO MACHINERY POLAND SPÓŁKA
 Z OGRANICZONĄ ODPOWIEDZIALNOŚCIĄ, Radom (PL)
 (54) Wsuwany nóż montowany na bębnie krajarki do tytoniu

B1 (11) **216538** (41) 2009 07 20
 (51) **A24C 5/36** (2006.01)
 (21) 384242 (22) 2008 01 11
 (72) SIEREDZIŃSKI MAREK EDWARD, Radom (PL)
 (73) INTERNATIONAL TOBACCO MACHINERY POLAND SPÓŁKA
 Z OGRANICZONĄ ODPOWIEDZIALNOŚCIĄ, Radom (PL)
 (54) Zespół do perforowania elementów prętopodobnych, zwłasz-
 cza papierosów

B1 (11) **216616** (41) 2012 01 02
 (51) **A24C 5/354** (2006.01)
A24C 5/356 (2006.01)
 (21) 391692 (22) 2010 06 30
 (72) WARCHOŁ MAREK, Pionki (PL); OWCZAREK RADOSŁAW,
 Radom (PL)
 (73) INTERNATIONAL TOBACCO MACHINERY POLAND SPÓŁKA
 Z OGRANICZONĄ ODPOWIEDZIALNOŚCIĄ, Radom (PL)
 (54) Sposób weryfikowania i poprawy usytuowania elementów
 prętopodobnych w kasetach lub magazynach pośrednich oraz
 urządzenie umożliwiające weryfikację prawidłowego usytuowania
 elementów prętopodobnych i liniowanie ich czołowej powierzchni
 w kasetach lub magazynach pośrednich

B1 (11) **216411** (41) 2012 01 30
 (51) **A47B 81/06** (2006.01)
 (21) 391902 (22) 2010 07 21
 (72) SKRZYPCZAK WŁADYSŁAW, Mysiadło (PL)
 (73) SKRZYPCZAK WŁADYSŁAW, Mysiadło (PL)
 (54) Antywibracyjny i antyrezonansowy stolik na sprzęt audio-video

B1 (11) **216408** (41) 2008 10 27
 (51) **A47C 1/00** (2006.01)
A47C 3/00 (2006.01)
A47C 7/46 (2006.01)

(21) 382207 (22) 2007 04 16
 (72) KULIK JEWGIENIJ, Kraków (PL); FUS ANDRZEJ, Wieliczka (PL)
 (73) KULIK JEWGIENIJ, Kraków (PL)
 (54) Fotel albo krzesło

B1 (11) **216592** (41) 2011 05 23
 (51) **A47J 43/04** (2006.01)
A47J 43/00 (2006.01)
A47J 44/00 (2006.01)
 (21) 389540 (22) 2009 11 12
 (72) KAWA WANDA, Rudna Mała (PL); OLKO PIOTR, Dębica (PL);
 KURDA TOMASZ, Dzierzkowice (PL)
 (73) ZELMER MARKET SPÓŁKA Z OGRANICZONĄ
 ODPOWIEDZIALNOŚCIĄ, Rzeszów (PL)
 (54) Wieloczynnościowe urządzenie kuchenne

B1 (11) **216474** (41) 2012 08 27
 (51) **A47L 15/42** (2006.01)
E05C 9/04 (2006.01)
 (21) 398144 (22) 2012 02 17
 (30) DE102011011662.1 2011 02 18 DE
 (72) DIRNBERGER ALBERT, Neunburg vorm Wald (DE); SPIESSL
 GEORG, Altendorf (DE); NITSCHKE PETER, Beilingries (DE); LANG
 MARKUS, Neunburg vorm Wald (DE)
 (73) EMZ-HANAUER GMBH & CO.KGAA, Nabburg (DE)
 (54) Blokada drzwi maszyny do mycia naczyń

B1 (11) **216563** (41) 2011 08 01
 (51) **A61B 17/72** (2006.01)
A61B 17/68 (2006.01)
A61B 17/76 (2006.01)
A61B 17/58 (2006.01)
A61B 17/84 (2006.01)
A61B 17/86 (2006.01)
 (21) 390243 (22) 2010 01 21
 (72) DESZCZYŃSKI JAROSŁAW, Warszawa (PL); PADUSZYŃSKI
 WOJCIECH, Marki (PL); DESZCZYŃSKI JAROSŁAW MICHAŁ,
 Warszawa (PL)
 (73) DESZCZYŃSKI JAROSŁAW DJ DYNASTAB, Warszawa (PL)
 (54) Przyrząd do zespalania złamań trzonu kości długiej

B1 (11) **216588** (41) 2011 06 20
 (51) **A61H 1/02** (2006.01)
A63B 21/005 (2006.01)
A63B 23/10 (2006.01)
A61B 5/11 (2006.01)
A61B 5/103 (2006.01)
 (21) 389838 (22) 2009 12 09
 (72) MIZAK WOJCIECH, Radom (PL); ZBROWSKI ANDRZEJ, Radom (PL);
 GIESKO TOMASZ, Radom (PL)
 (73) INSTYTUT TECHNOLOGII EKSPLOATACJI-PAŃSTWOWY
 INSTYTUT BADAWCZY, Radom (PL)
 (54) Urządzenie do pozycjonowania stopy pacjenta, szczególnie
 w rehabilitacji kończyn dolnych

B1 (11) **216585** (41) 2011 06 20
 (51) **A61H 1/02** (2006.01)
A63B 21/005 (2006.01)
A63B 23/04 (2006.01)
A61B 5/11 (2006.01)
A61B 5/103 (2006.01)
 (21) 389850 (22) 2009 12 10
 (72) MIZAK WOJCIECH, Radom (PL); ZBROWSKI ANDRZEJ, Radom (PL);
 GIESKO TOMASZ, Radom (PL)
 (73) INSTYTUT TECHNOLOGII EKSPLOATACJI-PAŃSTWOWY
 INSTYTUT BADAWCZY, Radom (PL)
 (54) Urządzenie do pozycjonowania nogi pacjenta szczególnie w re-
 habilitacji kończyn dolnych

B1 (11) **216564** (41) 2011 07 18
 (51) **A61H 1/02** (2006.01)
A63B 21/005 (2006.01)
A63B 23/04 (2006.01)
A61B 5/11 (2006.01)
A61B 5/103 (2006.01)
 (21) 390136 (22) 2010 01 06
 (72) MIZAK WOJCIECH, Radom (PL); ZBROWSKI ANDRZEJ, Radom (PL); GIESKO TOMASZ, Radom (PL)
 (73) INSTYTUT TECHNOLOGII EKSPLOATACJI-PAŃSTWOWY INSTYTUT BADAWCZY, Radom (PL)
 (54) Urządzenie do rehabilitacji kończyn dolnych

B1 (11) **216447** (41) 2012 01 02
 (51) **A61H 1/02** (2006.01)
A63B 23/04 (2006.01)
A61B 5/11 (2006.01)
 (21) 391599 (22) 2010 06 22
 (72) GRANOSIK GRZEGORZ, Łódź (PL); CZAPIEWSKI MACIEJ, Łódź (PL); KACZMARSKI MARCIN, Łódź (PL); MIANOWSKI KRZYSZTOF, Warszawa (PL)
 (73) POLITECHNIKA ŁÓDZKA, Łódź (PL)
 (54) Robot do aktywnej rehabilitacji kończyn dolnych

B1 (11) **216426** (41) 2013 04 29
 (51) **A61K 8/23** (2006.01)
A61K 8/25 (2006.01)
A61K 8/27 (2006.01)
A61K 8/34 (2006.01)
A61K 8/37 (2006.01)
A61K 8/49 (2006.01)
A61K 8/92 (2006.01)
A61K 8/97 (2006.01)
A61Q 19/00 (2006.01)
 (21) 401760 (22) 2012 11 26
 (72) BROŻYNA MAŁGORZATA, Kraków (PL)
 (73) BARWA SPÓŁKA Z OGRANICZONĄ ODPOWIEDZIALNOŚCIĄ, Kraków (PL)
 (54) Antybakteryjny krem matujący

B1 (11) **216472** (41) 2011 02 14
 (51) **A61K 8/97** (2006.01)
A61Q 19/00 (2006.01)
 (21) 388773 (22) 2009 08 10
 (72) HOŁOWNIA JAN, Łomża (PL); ZADERNOWSKI RYSZARD JERZY, Olsztyn (PL); OGRODOWSKA DOROTA, Płock (PL)
 (73) UNIWERSYTET WARMIŃSKO-MAZURSKI W OLSZTYNIE, Olsztyn (PL)
 (54) Krem do pielęgnacji i ochrony skóry

B1 (11) **216542** (41) 2009 09 28
 (51) **A61K 9/48** (2006.01)
A61K 31/365 (2006.01)
 (21) 384756 (22) 2008 03 20
 (72) MAZGALSKI JAROSŁAW, Straszyn (PL); SZEMECKA-GOŁĄBEK ANNA, Dąbrówka (PL); KAMIŃSKA ANNA, Starogard Gdański (PL)
 (73) ZAKŁADY FARMACEUTYCZNE POLPHARMA SPÓŁKA AKCYJNA, Starogard Gdański (PL)
 (54) Sposób wytwarzania stabilnej kompozycji orlistatu w postaci kapsułkowanego proszku

B1 (11) **216661** (41) 2006 01 09
 (51) **A61K 31/40** (2006.01)
A61P 35/00 (2006.01)
 (21) 376734 (22) 2003 11 17
 (30) 152900 2002 11 17 IL
 (86) 2003 11 17 PCT/IL03/00973

(87) 2004 06 03 WO04/045492
 (72) SCHERZ AVIGDOR, Rehovot (IL); BRANDIS ALEXANDER, Rehovot (IL); MAZOR OHAD, Lod (IL); SALOMON YORAM, Rehovot (IL); SCHEER HUGO, Blonhofen (DE)
 (73) YEDA RESEARCH AND DEVELOPMENT CO. LTD., Rehovot (IL)
 (54) Rozpuszczalne w wodzie anionowe pochodne bakteriochlorofilu, sposób ich wytwarzania, kompozycja farmaceutyczna zawierająca te pochodne oraz ich zastosowanie

B1 (11) **216477** (41) 2011 01 31
 (51) **A61K 31/095** (2006.01)
A61K 35/74 (2006.01)
A61K 36/55 (2006.01)
A61K 36/899 (2006.01)
A61K 31/685 (2006.01)

(21) 388622 (22) 2009 07 24
 (72) WŁODARCZYK-KIERCZYŃSKA MAGDALENA MARIA, Warszawa (PL); GRECHUTA BOŻENA MARIA, Warszawa (PL); KIERCZYŃSKI TADEUSZ, Warszawa (PL); KURAŚ MIECZYŚLAW, Warszawa (PL); SUCHOCKI PIOTR ROMAN, Warszawa (PL); GROCHOLSKI TOMASZ, Warszawa (PL)
 (73) WŁODARCZYK-KIERCZYŃSKA MAGDALENA MARIA, Warszawa (PL); GRECHUTA BOŻENA MARIA, Warszawa (PL); KURAŚ MIECZYŚLAW, Warszawa (PL); SUCHOCKI PIOTR ROMAN, Warszawa (PL); GROCHOLSKI TOMASZ, Warszawa (PL)
 (54) Preparat profilaktyczno-leczniczy

B1 (11) **216535** (41) 2005 05 02
 (51) **A61K 31/135** (2006.01)
A61K 9/22 (2006.01)
 (21) 369756 (22) 2002 10 22
 (30) 10152469.2 2001 10 24 DE
 10248309.4 2002 10 16 DE
 (86) 2002 10 22 PCT/EP02/11809
 (87) 2003 05 01 WO03/035053
 (72) BARTHOLOMÄUS JOHANNES, Akwizgran (DE); ZIEGLER IRIS, Rott-Roetgen (DE)
 (73) GRÜNENTHAL GMBH, Akwizgran (DE)
 (54) Preparat farmaceutyczny oraz tabletki

B1 (11) **216486** (41) 2012 07 16
 (51) **A61K 31/663** (2006.01)
A61P 35/02 (2006.01)
 (21) 398414 (22) 2012 03 12
 (72) GOLDEMAN WALDEMAR, Racibórz (PL); NASULEWICZ-GOLDEMAN ANNA, Wrocław (PL)
 (73) POLITECHNIKA WROCŁAWSKA, Wrocław (PL)
 (54) Zastosowanie kwasu fenylo-1,4-diaminobis(metylideno-bisfosfonowego) w preparacie farmaceutycznym

B1 (11) **216635** (41) 2009 02 02
 (51) **A61K 36/28** (2006.01)
A61K 36/73 (2006.01)
A23L 3/3472 (2006.01)
A61K 8/97 (2006.01)
 (21) 382973 (22) 2007 07 23
 (72) GANCARZ ROMAN, Wrocław (PL); PAWLACZYK IZABELA, Jelenia Góra (PL); KLESZCZYŃSKA HALINA, Wrocław (PL)
 (73) POLITECHNIKA WROCŁAWSKA, Wrocław (PL)
 (54) Roślinny środek przeciwutleniający i sposób wytwarzania roślinnego środka przeciwutleniającego

B1 (11) **216540** (41) 2008 04 14
 (51) **A61K 38/27** (2006.01)
A61K 9/10 (2006.01)
A61K 8/02 (2006.01)
A61K 8/64 (2006.01)

(21) 380812 (22) 2006 10 10
 (72) OSZCZAPOWICZ IRENA, Warszawa (PL); SIKORA ADAM, Warszawa (PL); GRZECHNIK MAŁGORZATA, Warszawa (PL); BOROWICZ PIOTR, Warszawa (PL); TOBIASZ JOANNA, Warszawa (PL); JARECKA MARIA, Warszawa (PL); TEJCHMAN BOŻENA, Warszawa (PL); GURBA LIDIA, Łaskarzew (PL)
 (73) INSTYTUT BIOTECHNOLOGII I ANTYBIOTYKÓW, Warszawa (PL)
 (54) Kompozycja w postaci żelu, sposób jej otrzymywania i zastosowanie w kosmetyce i/lub dermatologii

B1 (11) **216662** (41) 2005 11 28

(51) **A61K 39/095** (2006.01)
A61K 39/00 (2006.01)

(21) 375407 (22) 2003 07 31
 (30) 0218037.0 2002 08 02 GB
 0218036.2 2002 08 02 GB
 0218035.4 2002 08 02 GB
 0218051.1 2002 08 02 GB
 0220197.8 2002 08 30 GB
 0220199.4 2002 08 30 GB
 0225524.8 2002 11 01 GB
 0225531.3 2002 11 01 GB
 0230164.6 2002 12 24 GB
 0230168.7 2002 12 24 GB
 0230170.3 2002 12 24 GB
 0305028.3 2003 03 05 GB
 (86) 2003 07 31 PCT/EP03/08571
 (87) 2004 02 19 WO04/014418

(72) BERTHET FRANÇOIS-XAVIER JACQUES, Rixensart (BE); BIEMANS RALPH, Rixensart (BE); DENOEL PHILIPPE, Rixensart (BE); FERON CHRISTIANE, Rixensart (BE); GORAJ KARINE, Rixensart (BE); POOLMAN JAN, Rixensart (BE); WEYNANTS VINCENT, Rixensart (BE)
 (73) GLAXOSMITHKLINE BIOLOGICALS S.A., Rixensart (BE)
 (54) Preparat immunogeny

B1 (11) **216541** (41) 2005 11 28

(51) **A61K 39/295** (2006.01)
A61P 11/00 (2006.01)
A61P 15/00 (2006.01)

(21) 375548 (22) 2003 08 14
 (30) 60/405,969 2002 08 26 US
 (86) 2003 08 14 PCT/IB03/03633
 (87) 2004 03 04 WO04/017990
 (72) DOMINOWSKI PAUL JOSEPH, Groton (US); GOODYEAR MARK D., Portale (US); HUETHER MICHAEL J., Kalamazoo (US)
 (73) ZOETIS P LLC, Florham Park (US)
 (54) Kompozycja immunogenna oraz kompozycja do szczepienia i jej zastosowanie

B1 (11) **216534** (41) 2004 12 27

(51) **A61K 39/395** (2006.01)
A61K 45/00 (2006.01)
A61P 19/02 (2006.01)

(21) 365339 (22) 2002 04 02
 (30) 2001-103627 2001 04 02 JP
 2001-109131 2001 04 06 JP
 (86) 2002 04 02 PCT/JP02/03312
 (87) 2002 10 17 WO02/080969

(72) YOSHIZAKI KAZUYUKI, Ashiya (JP); NISHIMOTO NORIHIRO, Minoo (JP); IWAMOTO MASAHIRO, Oyama (JP); MINOTA SEIJI, Tokio (JP); YOKOTA SHUMPEI, Chigasaki (JP); MIYAMAE TAKAKO, Yokohama (JP)
 (73) CHUGAI SEIYAKU KABUSHIKI KAISHA, Tokio (JP)
 (54) Środek terapeutyczny do leczenia młodzieńczego reumatoidalnego zapalenia stawów o początku układowym i środek terapeutyczny do leczenia choroby Still'a wieku dorosłego

B1 (11) **216516** (41) 2005 03 21

(51) **A61K 39/395** (2006.01)
A61K 47/48 (2006.01)
C07K 14/31 (2006.01)
A61P 35/00 (2006.01)
C07K 16/30 (2006.01)
C07K 19/00 (2006.01)

(21) 368048 (22) 2002 06 19
 (30) 0102327-4 2001 06 28 SE
 (86) 2002 06 19 PCT/SE02/01188
 (87) 2003 01 09 WO03/002143

(72) FORSBERG GÖRAN, Eslöv (SE); ERLANDSSON EVA, Dalby (SE); ANTONSSON PER, Lund (SE); WALSE BJÖRN, Lund (SE)
 (73) ACTIVE BIOTECH AB, Lund (SE)
 (54) Koniugat obejmujący superantigen bakteryjny i część stanowiącą przeciwciało, zastosowanie tego koniugatu i kompozycja farmaceutyczna

B1 (11) **216518** (41) 2005 05 30

(51) **A61K 47/48** (2006.01)

(21) 370719 (22) 2002 12 20
 (30) PV2001-4653 2001 12 20 CZ
 (86) 2002 12 20 PCT/CZ02/00070
 (87) 2003 07 03 WO03/053473

(72) ULBRICH KAREL, Praga (CZ); ETRYCH TOMÁŠ, Praga (CZ); ŘÍHOVÁ BLANKA, Praga (CZ); JELÍNKOVÁ MARKÉTA, Praga (CZ); KOVÁŘ MAREK, Praga (CZ)
 (73) ZENTIVA, A.S., Praga (CZ)
 (54) Polimerowe koniugaty leków przeciwnowotworowych i kompozycja farmaceutyczna

B1 (11) **216437** (41) 2010 07 05

(51) **A61L 27/42** (2006.01)
A61L 27/30 (2006.01)
A61L 27/02 (2006.01)
A61L 27/08 (2006.01)
A61L 27/04 (2006.01)
A61F 2/30 (2006.01)

(21) 386899 (22) 2008 12 22
 (72) ROŃDA JACEK, Kraków (PL); RAJCHEL BOGUSŁAW, Kraków (PL); FRANČZUK BOGUSŁAW, Kraków (PL)
 (73) AKADEMIA GÓRNICZO-HUTNICZA IM. STANISŁAWA STASZICA W KRAKOWIE, Kraków (PL)
 (54) Sposób wytwarzania aktywnej powłoki ochronnej na implantach medycznych

B1 (11) **216440** (41) 2010 10 25

(51) **A61M 16/00** (2006.01)
A61M 13/00 (2006.01)

(21) 387831 (22) 2009 04 20
 (72) SZMURŁO WŁODZIMIERZ, Nieszawa (PL); PIEC ROBERT, Miechów (PL)
 (73) SZMURŁO WŁODZIMIERZ, Nieszawa (PL); PIEC ROBERT, Miechów (PL)
 (54) Urządzenie do wytwarzania suchego aerozolu i sposób wytwarzania suchego aerozolu

B1 (11) **216532** (41) 2010 05 10

(51) **A62C 27/00** (2006.01)

(21) 386422 (22) 2008 11 03
 (72) PACZKOWSKI MARIAN, Katowice (PL)
 (73) PACZKOWSKI MARIAN, Katowice (PL)
 (54) Sposób gaszenia pożarów w tunelach transportowych gazem inertnym zamglonym i agregat gaśniczy

B1 (11) **216602** (41) 2013 01 07

(51) **A62D 3/02** (2007.01)

- A62D 101/04** (2007.01)
C02F 3/10 (2006.01)
- (21) 395522 (22) 2011 07 04
(72) STĘŻAŁA STANISŁAW, Gdańsk (PL); PAŁKA GRZEGORZ, Gdańsk (PL); ŚWIST EWA, Gdynia (PL); WIECZOREK STEFAN, Gdańsk (PL)
(73) INSTYTUT TECHNOLOGICZNO-PRZYRODNICZY, Falenty (PL)
(54) Złoże biodegradowujące pozostałości pestycydów
-
- B1 (11) **216628** (41) 2012 05 21
(51) **A63C 19/04** (2006.01)
B32B 3/10 (2006.01)
- (21) 392991 (22) 2010 11 19
(72) DRAB WOJCIECH, Kraków (PL); GUZIK-DRAB MAGDALENA, Kraków (PL); ZYCHOWICZ JAKUB, Maków Podhalański (PL)
(73) PRACTIC SPÓŁKA Z OGRANICZONĄ ODPOWIEDZIALNOŚCIĄ SPÓŁKA KOMANDYTOWA, Kraków (PL)
(54) Mata rekreacyjna
-
- B1 (11) **216644** (41) 2011 08 29
(51) **B01D 50/00** (2006.01)
B04C 9/00 (2006.01)
- (21) 390532 (22) 2010 02 24
(72) STYŚ SŁAWOMIR, Końskie (PL)
(73) ZAKŁADY URZĄDZEŃ KOTŁOWYCH STĄPORKÓW SPÓŁKA AKCYJNA, Stąporków (PL)
(54) Urządzenie do odpylania spalin i gazów przemysłowych oraz instalacja do odpylania spalin i gazów przemysłowych
-
- B1 (11) **216502** (41) 2012 08 27
(51) **B01J 8/04** (2006.01)
B01D 53/86 (2006.01)
- (21) 394002 (22) 2011 02 23
(72) THULLIE JAN, Katowice (PL); PALICA MICHAŁ, Katowice (PL); KOCUR ALICJA, Zabrze (PL); GIERCZYCKI ANDRZEJ, Gliwice (PL); JARZĘBSKI ANDRZEJ, Zabrze (PL)
(73) POLITECHNIKA ŚLĄSKA, Gliwice (PL)
(54) Sposób doprowadzenia i odbioru płynu, zwłaszcza gazu z reaktora o potrójnym sprzężeniu cieplnym
-
- B1 (11) **216631** (41) 2011 03 14
(51) **B01J 20/30** (2006.01)
B01J 20/02 (2006.01)
B01J 20/34 (2006.01)
B01J 2/00 (2006.01)
B02C 2/00 (2006.01)
- (21) 388936 (22) 2009 09 01
(72) SZYMANEK ARKADIUSZ, Częstochowa (PL); SZYMANEK PRZEMYSŁAW, Częstochowa (PL); SOSIŃSKI RYSZARD, Częstochowa (PL)
(73) WKG TRADING SPÓŁKA Z OGRANICZONĄ ODPOWIEDZIALNOŚCIĄ, Działoszyn (PL)
(54) Sposób wytwarzania sorbentu do mokrego odsiarczania spalin oraz sorbent do mokrego odsiarczania spalin
-
- B1 (11) **216654** (41) 2011 10 24
(51) **B23B 13/00** (2006.01)
B23B 13/12 (2006.01)
B23Q 11/00 (2006.01)
- (21) 391007 (22) 2010 04 19
(72) MROZEK KRZYSZTOF, Pecna (PL)
(73) POLITECHNIKA POZNAŃSKA, Poznań (PL)
(54) Separator części do tokarki sterowanej numerycznie
-
- B1 (11) **216620** (41) 2011 12 05
(51) **B23B 27/10** (2006.01)
B23Q 11/10 (2006.01)
- (21) 391291 (22) 2010 05 21
(72) GESSNER ANDRZEJ, Zimin (PL)
(73) POLITECHNIKA POZNAŃSKA, Poznań (PL)
(54) Oprawka narzędziowa do tokarki napędzana chłodziwem
-
- B1 (11) **216536** (41) 2008 10 27
(51) **B23D 61/02** (2006.01)
B26D 1/16 (2006.01)
- (21) 382273 (22) 2007 04 24
(72) WASIELEWSKI ROMAN, Tczew (PL); ORŁOWSKI KAZIMIERZ, Tczew (PL); SZYSZKOWSKI STANISŁAW, Suwałki (PL); WNUKOWSKI EDWARD, Suwałki (PL)
(73) POLITECHNIKA GDAŃSKA, Gdańsk (PL); GASSTECH PRZEDSIĘBIORSTWO PRODUKCYJNE SPÓŁKA Z OGRANICZONĄ ODPOWIEDZIALNOŚCIĄ, Suwałki (PL)
(54) Piła tarczowa z nacięciami między ostrzami
-
- B1 (11) **216613** (41) 2011 09 26
(51) **B23F 15/02** (2006.01)
G05B 19/18 (2006.01)
- (21) 390790 (22) 2010 03 22
(72) KRAWIEC PIOTR, Poznań (PL)
(73) POLITECHNIKA POZNAŃSKA, Poznań (PL)
(54) Sposób przyrostowego kształtowania uzębienia nieokrągłych kół pasowych
-
- B1 (11) **216593** (41) 2011 05 23
(51) **B23K 35/363** (2006.01)
B23K 35/26 (2006.01)
H05K 3/34 (2006.01)
- (21) 389510 (22) 2009 11 09
(72) BUKAT KRYSZYNA, Warszawa (PL); KOŚCIELSKI MAREK, Warszawa (PL); SITEK JANUSZ, Warszawa (PL); KAROLEWSKI SEBASTIAN, Konotopa (PL); RAFALIK IRENEUSZ, Warszawa (PL); WOCH MIECZYŚLAW, Gliwice (PL)
(73) INSTYTUT TELE-I RADIOTECHNICZNY, Warszawa (PL)
(54) Bezołowiowa pasta lutownicza do montażu powierzchniowego
-
- B1 (11) **216415** (41) 2011 12 05
(51) **B23P 15/00** (2006.01)
B23K 31/00 (2006.01)
- (21) 391344 (22) 2010 05 26
(72) SCHEITHAUER KRZYSZTOF, Chorzów (PL); MACIOŁA TADEUSZ, Zabrze (PL); SCHEITHAUER MICHAŁ, Chorzów (PL)
(73) SCHEITHAUER KRZYSZTOF, Chorzów (PL); MACIOŁA TADEUSZ, Zabrze (PL); SCHEITHAUER MICHAŁ, Chorzów (PL)
(54) Sposób podgrzewania rur i płaskowników w procesie technologicznym łączenia ich w segmenty kotłowej ściany gazoszczelnej poprzez spawanie
-
- B1 (11) **216414** (41) 2007 10 29
(51) **B23P 19/04** (2006.01)
C10B 1/00 (2006.01)
- (21) 379559 (22) 2006 04 27
(72) KOZŁOWSKI JACEK, Warszawa (PL); WIECHOWSKI JÓZEF, Warszawa (PL); SAWICKI JAN, Warszawa (PL); DUBRAWSKI STANISŁAW, Warszawa (PL); KRYSIŃSKI TOMASZ, Warszawa (PL)
(73) INSTYTUT TELE-I RADIOTECHNICZNY, Warszawa (PL)
(54) Stół montażowy do retort, stosowanych w aparaturze do wykonywania testów CRYCSR
-
- B1 (11) **216611** (41) 2011 10 10
(51) **B23P 25/00** (2006.01)
B23Q 16/00 (2006.01)
- (21) 390852 (22) 2010 03 29
(72) GESSNER ANDRZEJ, Zimin (PL)
(73) POLITECHNIKA POZNAŃSKA, Poznań (PL)
(54) Sposób przygotowania odlewu do obróbki z minimalizacją naddatków

B1 (11) **216575** (41) 2011 03 14
 (51) **B23Q 3/152** (2006.01)
B23Q 16/06 (2006.01)
 (21) 388970 (22) 2009 09 07
 (72) WIŚNIEWSKI MARCIN, Poznań (PL)
 (73) POLITECHNIKA POZNAŃSKA, Poznań (PL)
 (54) Podajnik narzędzi

B1 (11) **216595** (41) 2009 10 26
 (51) **B23Q 17/00** (2006.01)
B23Q 17/09 (2006.01)
B25B 33/00 (2006.01)
 (21) 387770 (22) 2009 04 09
 (30) 12/102,273 2008 04 14 US
 (72) JUNKERS JOHN K., Saddle River (US)
 (73) JUNKERS JOHN K., Saddle River (US)
 (54) Urządzenie do kalibrowania wytwarzającego moment obrotowy narzędzia ręcznego o napędzie hydraulicznym

B1 (11) **216485** (41) 2011 08 01
 (51) **B24B 5/04** (2006.01)
B24B 27/04 (2006.01)
 (21) 390288 (22) 2010 01 27
 (72) WIEJAK JAN, Radom (PL); ZBROWSKI ANDRZEJ, Radom (PL); KOZIOŁ STANISŁAW, Radom (PL)
 (73) INSTYTUT TECHNOLOGII EKSPLOATACJI-PAŃSTWOWY INSTYTUT BADAWCZY, Radom (PL)
 (54) Kształtowa głowica polerująca zwłaszcza do próbek wytrzymałościowych

B1 (11) **216446** (41) 2011 08 01
 (51) **B24B 5/04** (2006.01)
B24B 27/04 (2006.01)
 (21) 390289 (22) 2010 01 27
 (72) WIEJAK JAN, Radom (PL); ZBROWSKI ANDRZEJ, Radom (PL); KOZIOŁ STANISŁAW, Radom (PL)
 (73) INSTYTUT TECHNOLOGII EKSPLOATACJI-PAŃSTWOWY INSTYTUT BADAWCZY, Radom (PL)
 (54) Polerka do obróbki powierzchni obrotowych, zwłaszcza próbek do maszyny wytrzymałościowej

B1 (11) **216567** (41) 2011 08 01
 (51) **B24B 5/04** (2006.01)
B24B 27/04 (2006.01)
 (21) 390290 (22) 2010 01 27
 (72) ZBROWSKI ANDRZEJ, Radom (PL); WIEJAK JAN, Radom (PL)
 (73) INSTYTUT TECHNOLOGII EKSPLOATACJI-PAŃSTWOWY INSTYTUT BADAWCZY, Radom (PL)
 (54) Obrotowa głowica polerująca, zwłaszcza do próbek wytrzymałościowych

B1 (11) **216508** (41) 2011 09 26
 (51) **B24B 41/00** (2006.01)
B24B 47/02 (2006.01)
 (21) 390706 (22) 2010 03 12
 (72) WIEJAK JAN, Radom (PL); ZBROWSKI ANDRZEJ, Radom (PL); KOZIOŁ STANISŁAW, Radom (PL)
 (73) INSTYTUT TECHNOLOGII EKSPLOATACJI-PAŃSTWOWY INSTYTUT BADAWCZY, Radom (PL)
 (54) Zespół napędowy realizacji ruchu roboczego głowicy polerskiej w maszynie do obróbki wykańczającej próbki do maszyn wytrzymałościowych

B1 (11) **216546** (41) 2009 10 26
 (51) **B25B 13/10** (2006.01)
B25B 13/22 (2006.01)
 (21) 385012 (22) 2008 04 23
 (72) OLKO ROBERT, Lublin (PL)

(73) OLKO ROBERT, Lublin (PL)
 (54) Klucz maszynowy nastawny

B1 (11) **216454** (41) 2009 11 23
 (51) **B25J 9/06** (2006.01)
 (21) 385247 (22) 2008 05 21
 (72) PRUSAK DANIEL, Kraków (PL); UHL TADEUSZ, Wieliczka (PL)
 (73) AKADEMIA GÓRNICZO-HUTNICZA IM. STANISŁAWA STASZICA W KRAKOWIE, Kraków (PL)
 (54) Manipulator równoległy

B1 (11) **216606** (41) 2011 12 05
 (51) **B26F 1/02** (2006.01)
B21D 28/34 (2006.01)
 (21) 391283 (22) 2010 05 21
 (72) RABSTEIN PIOTR, Tarnowskie Góry (PL); TRĄBA ZYGMUNT, Tarnowskie Góry (PL)
 (73) ZAKŁAD WYTWÓRCZY URZĄDZEŃ GAZOWNICZYCH INTERGAZ SPÓŁKA Z OGRANICZONĄ ODPOWIEDZIALNOŚCIĄ, Tarnowskie Góry (PL)
 (54) Urządzenie do wykonywania otworów, zwłaszcza w obudowach gazomierzy

B1 (11) **216413** (41) 2004 08 09
 (51) **B27M 3/08** (2006.01)
B27M 3/00 (2006.01)
 (21) 364610 (22) 2004 01 27
 (30) 0300836 2003 01 27 FR
 (72) PIVETEAU JEAN, Sainte Florence (FR); PIVETEAU PIERRE-MARIE, Sainte Florence (FR)
 (73) SCIERIE PIVETEAU, Sainte Florence (FR)
 (54) Płyta z drewna i ogrodzenie

B1 (11) **216612** (41) 2011 10 24
 (51) **B28B 7/34** (2006.01)
B26F 3/12 (2006.01)
 (21) 390990 (22) 2010 04 15
 (72) ŁAZĘCKI JAKUB, Kamion (PL)
 (73) SIENKIEWICZ MAT-BUD SPÓŁKA Z OGRANICZONĄ ODPOWIEDZIALNOŚCIĄ, Warszawa (PL)
 (54) Sposób wytwarzania rdzeni styropianowych do formowania kanałów w betonowych podstawach studni

B1 (11) **216457** (41) 2011 08 29
 (51) **B28C 5/12** (2006.01)
B01F 7/02 (2006.01)
 (21) 390461 (22) 2010 02 16
 (72) ŚLOSORZ WANDA, Mysłowice (PL); ŚLOSORZ PIOTR, Mysłowice (PL)
 (73) ŚLOSORZ WANDA, Mysłowice (PL); ŚLOSORZ PIOTR, Mysłowice (PL)
 (54) Urządzenie oraz system do wytwarzania i dystrybucji zaprawy budowlanej

B1 (11) **216483** (41) 2010 08 30
 (51) **B29C 41/20** (2006.01)
B29C 39/10 (2006.01)
B29C 33/12 (2006.01)
H01B 19/00 (2006.01)
 (21) 387360 (22) 2009 02 27
 (72) ŚWIERZYNA ZBIGNIEW, Wrocław (PL); GASPEROWICZ ALEKSANDRA, Wrocław (PL); PAŚCIAK GRZEGORZ, Wrocław (PL); TRACZEWSKI ANDRZEJ, Wrocław (PL); MUNDZIA BOGUMIŁ, Wrocław (PL); OLEJNIK JANUSZ, Głogów (PL); SKOCZYŁAS MAREK, Głogów (PL); HALAMA AGNIESZKA, Wrocław (PL)
 (73) INSTYTUT ELEKTROTECHNIKI, Warszawa (PL)
 (54) Sposób wytwarzania izolatorów z kompozycji polimerobetonowych

B1 (11) **216660** (41) 2013 04 02
 (51) **B29C 59/02** (2006.01)
B29C 69/00 (2006.01)
C08J 3/20 (2006.01)
C08J 7/04 (2006.01)
C08L 27/06 (2006.01)
 (21) 396459 (22) 2011 09 28
 (72) WIŚNIEWSKI JAROSŁAW, Głuszyna (PL)
 (73) PROFILE VOX SPÓŁKA Z OGRANICZONĄ
 ODPOWIEDZIALNOŚCIĄ SPÓŁKA KOMANDYTOWA , Czerwonak (PL)
 (54) Sposób otrzymywania określonej faktury powierzchni kształt-
 owników ze spienionego PVC

B1 (11) **216500** (41) 2012 02 13
 (51) **B32B 5/18** (2006.01)
E06B 1/62 (2006.01)
 (21) 392106 (22) 2010 08 11
 (72) ŚLĄCZKA MACIEJ, Katowice (PL)
 (73) AIB SPÓŁKA Z OGRANICZONĄ ODPOWIEDZIALNOŚCIĄ
 SPÓŁKA KOMANDYTOWO-AKCYJNA, Knurów (PL)
 (54) Taśma uszczelniająco-izolująca stosowana jako uszczelnienie
 i izolacja szczeliny pomiędzy ramą okienną lub drzwiową a murem

B1 (11) **216544** (41) 2006 05 02
 (51) **B32B 9/00** (2006.01)
B32B 17/06 (2006.01)
C23C 14/00 (2006.01)
 (21) 378578 (22) 2004 04 28
 (30) 10/434,470 2003 05 09 US
 (86) 2004 04 28 PCT/US04/12979
 (87) 2004 11 25 WO04/101937
 (72) STACHOWIAK GRZEGORZ, Ann Arbor (US)
 (73) GUARDIAN INDUSTRIES CORP., Auburn Hills (US)
 (54) Wyrób powlekania

B1 (11) **216464** (41) 2011 01 17
 (51) **B41K 1/32** (2006.01)
B41L 13/02 (2006.01)
 (21) 388526 (22) 2009 07 13
 (72) LUDWICH JACEK, Piastów (PL)
 (73) LUDWICH JACEK, Piastów (PL)
 (54) Zestaw do tworzenia napisów

B1 (11) **216581** (41) 2012 06 04
 (51) **B44C 1/10** (2006.01)
 (21) 393034 (22) 2010 11 24
 (72) GRODECKI MIROŚLAW MARCELI, Tychy (PL)
 (73) GRODECKI MIROŚLAW MARCELI, Tychy (PL)
 (54) Przyrząd do wytwarzania tabliczek pogrzebowych

B1 (11) **216618** (41) 2010 10 25
 (51) **B60N 2/07** (2006.01)
 (21) 391037 (22) 2009 02 25
 (30) 102008012888.0 2008 03 06 DE
 (86) 2009 02 25 PCT/EP09/01312
 (87) 2009 09 11 WO09/109316
 (72) WETZIG STEFAN, Ennepetal (DE); GIESECKE PHILIPP,
 Remscheid (DE); DROMMANN HANS, Köln (DE)
 (73) KEIPER GMBH & CO.KG, Kaiserlautern (DE)
 (54) Mechanizm wzdłużnego ustawiania do siedzenia pojazdu

B1 (11) **216653** (41) 2010 05 10
 (51) **B60R 13/08** (2006.01)
B60P 3/20 (2006.01)
B62D 33/04 (2006.01)
 (21) 389635 (22) 2009 11 20
 (72) KUŻMA MARIOLA, Oleśnica (PL); KUŻMA MARIUSZ, Oleśnica (PL)

(73) PRZEDSIĘBIORSTWO PRODUKCYJNO-HANDLOWO-
 USŁUGOWE LAMAR M.M. KUŻMA SPÓŁKA JAWNA, Smardzów (PL)
 (54) Samochód dostawczy

B1 (11) **216513** (41) 2009 07 06
 (51) **B61B 13/02** (2006.01)
E21F 13/02 (2006.01)
 (21) 384145 (22) 2007 12 24
 (72) WÓJCICKI WALDEMAR, Piotrków Trybunalski (PL); MARCINIAK
 ZBYSZEK, Piotrków Trybunalski (PL); MICHALAK RADOSŁAW,
 Piotrków Trybunalski (PL); FAMULSKI WIESŁAW, Piotrków
 Trybunalski (PL)
 (73) FABRYKA MASZYN GÓRNICZYCH PIOMA SPÓŁKA AKCYJNA,
 Piotrków Trybunalski (PL)
 (54) Górnicza kolej spągowa do transportu ciężkich przedmiotów

B1 (11) **216514** (41) 2009 07 06
 (51) **B61B 13/02** (2006.01)
E21F 13/02 (2006.01)
 (21) 384146 (22) 2007 12 24
 (72) WÓJCICKI WALDEMAR, Piotrków Trybunalski (PL); MARCINIAK
 ZBYSZEK, Piotrków Trybunalski (PL); MICHALAK RADOSŁAW,
 Piotrków Trybunalski (PL); FAMULSKI WIESŁAW, Piotrków
 Trybunalski (PL)
 (73) FABRYKA MASZYN GÓRNICZYCH PIOMA SPÓŁKA AKCYJNA,
 Piotrków Trybunalski (PL)
 (54) Górnicza kolej spągowa do transportu ciężkich ładunków

B1 (11) **216416** (41) 2011 11 21
 (51) **B61D 3/18** (2006.01)
B61B 1/02 (2006.01)
 (21) 391269 (22) 2010 05 19
 (72) NIEZGODA TADEUSZ, Warszawa (PL); BARNAT WIESŁAW,
 Marki (PL); KRASOŃ WIESŁAW, Warszawa (PL); GIELETA ROMAN,
 Warszawa (PL); DZIEWULSKI PAWEŁ, Żąbki (PL); ŚLAWIŃSKI
 GRZEGORZ, Zielonka (PL)
 (73) WOJSKOWA AKADEMIA TECHNICZNA, Warszawa (PL)
 (54) Wagon kolejowy z obrotową platformą ładunkową

B1 (11) **216468** (41) 2011 02 28
 (51) **B62D 6/00** (2006.01)
B60W 10/20 (2006.01)
B60W 30/10 (2006.01)
 (21) 388851 (22) 2009 08 21
 (72) DUDZIŃSKI PIOTR, Wrocław (PL); HAPEL GRZEGORZ, Lubin (PL);
 SKURJAT ALEKSANDER, Wrocław (PL)
 (73) POLITECHNIKA WROCŁAWSKA, Wrocław (PL)
 (54) Sposób i urządzenie do automatycznego adaptacyjnego ste-
 rowania pojazdem

B1 (11) **216578** (41) 2011 05 09
 (51) **B62D 53/06** (2006.01)
B60P 3/06 (2006.01)
B60P 3/40 (2006.01)
 (21) 389447 (22) 2009 11 02
 (72) MIECZKOWSKI PIOTR, Trzeciewnica (PL)
 (73) MIECZKOWSKI PIOTR AUTORYZOWANA STACJA OBSŁUGI,
 Trzeciewnica (PL)
 (54) Naczepa ciężarowa do przewozu pojazdów szynowych i sposób
 załadowania pojazdu szynowego na naczepę

B1 (11) **216515** (41) 2007 07 09
 (51) **B64C 25/52** (2006.01)
B64C 25/00 (2006.01)
 (21) 381408 (22) 2006 12 27
 (30) 0513375 2005 12 27 FR
 (72) BIETENHADER CLAUDE, Lambesc (FR)

(73) EUROCOPTER, Marignane (FR)

(54) Wiropląt

B1 (11) **216434** (41) 2010 07 05

(51) **B65D 88/00** (2006.01)

E04H 7/02 (2006.01)

E21F 3/00 (2006.01)

F24F 5/00 (2006.01)

(21) 386970 (22) 2008 12 31

(72) POTRZEBA WALERIAN, Rybnik (PL); REMISZEWSKI LUDWIK, Jastrzębie-Zdrój (PL)

(73) AZIS PLUS SPÓŁKA Z OGRANICZONĄ ODPOWIEDZIALNOŚCIĄ, Jastrzębie-Zdrój (PL)

(54) Zbiornik wody dla układu klimatyzacji grupowej w górnictwie podziemnym

B1 (11) **216547** (41) 2009 05 25

(51) **B65G 19/20** (2006.01)

F16G 13/12 (2006.01)

E21C 29/04 (2006.01)

(21) 386523 (22) 2008 11 14

(30) 102007055361.9 2007 11 20 DE

(72) ROLING FRANZ, Nordkirchen (DE)

(73) J.D. Theile GmbH & Co.KG., Schwerte (DE)

(54) Układ koła łańcuchowego i łańcucha ogniowego

B1 (11) **216533** (41) 2006 07 24

(51) **B65G 19/28** (2006.01)

E21F 13/06 (2006.01)

(21) 378700 (22) 2006 01 11

(30) 102005002070.4 2005 01 14 DE

(72) BRAUN EBERHARD, Essen (DE); BRAUN DIETRICH, Essen (DE); KEMPERS FRIEDHELM, Hattingen (DE)

(73) HALBACH & BRAUN INDUSTRIEANLAGEN GMBH & CO., Sprockhövel (DE)

(54) Element rynnowy dla rynny przenośnikowej

B1 (11) **216462** (41) 2012 01 02

(51) **B65G 27/28** (2006.01)

(21) 391660 (22) 2010 06 29

(72) KUCHARSKI TOMASZ, Gdańsk (PL)

(73) POLITECHNIKA GDAŃSKA, Gdańsk (PL)

(54) Sposób usztywnienia dynamicznego wiotkiej rynny transportowej przenośnika wibracyjnego

B1 (11) **216458** (41) 2011 08 16

(51) **B65H 75/22** (2006.01)

(21) 390355 (22) 2010 02 04

(72) MAZIARZ MICHAŁ, Kraków (PL)

(73) AKADEMIA GÓRNICZO-HUTNICZA IM. STANISŁAWA STASZICA W KRAKOWIE, Kraków (PL)

(54) Składany, metalowy bęben do transportu lin, kabli lub przewodów

B1 (11) **216576** (41) 2011 03 14

(51) **B66D 3/20** (2006.01)

E21F 13/00 (2006.01)

(21) 388920 (22) 2009 08 31

(72) SZWAJCA TADEUSZ, Katowice (PL)

(73) SZWAJCA TADEUSZ STOSOWANIE MASZYN, Katowice (PL)

(54) Stacja manewrowa

B1 (11) **216658** (41) 2012 01 02

(51) **B66D 5/26** (2006.01)

F16D 65/36 (2006.01)

(21) 391624 (22) 2010 06 25

(72) OPASIAK TADEUSZ, Żory (PL)

(73) POLITECHNIKA ŚLĄSKA, Gliwice (PL)

(54) Zwalniak elektrohydrauliczny

B1 (11) **216476** (41) 2011 09 12

(51) **C01B 3/02** (2006.01)

C01B 3/22 (2006.01)

C01B 3/32 (2006.01)

(21) 390649 (22) 2010 03 08

(72) BUDZIANOWSKI WOJCIECH, Wrocław (PL)

(73) POLITECHNIKA WROCŁAWSKA, Wrocław (PL)

(54) Sposób i układ do wytwarzania czystego wodoru z paliw gazowych

B1 (11) **216469** (41) 2013 05 27

(51) **C01B 25/41** (2006.01)

C11D 3/06 (2006.01)

(21) 397003 (22) 2011 11 17

(72) BANACH MARCIN, Pałecznicza (PL); MAKARA AGNIESZKA, Ujezyna (PL); KOWALSKI ZYGMUNT, Cieszyn (PL); GORAŻDA

KATARZYNA, Kraków (PL)

(73) POLITECHNIKA KRAKOWSKA IM. TADEUSZA KOŚCIUSZKI, Kraków (PL)

(54) Sposób wytwarzania tripolifosforanu sodu o wysokiej gęstości nasypowej

B1 (11) **216487** (41) 2013 06 10

(51) **C01B 25/41** (2006.01)

C11D 3/06 (2006.01)

(21) 397286 (22) 2011 12 08

(72) MAKARA AGNIESZKA, Ujezyna (PL); KOWALSKI ZYGMUNT, Cieszyn (PL); BANACH MARCIN, Pałecznicza (PL)

(73) POLITECHNIKA KRAKOWSKA IM. TADEUSZA KOŚCIUSZKI, Kraków (PL)

(54) Sposób wytwarzania tripolifosforanu sodu o niskim ciężarze nasypowym

B1 (11) **216601** (41) 2011 12 05

(51) **C01B 31/02** (2006.01)

B82Y 40/00 (2011.01)

(21) 391415 (22) 2010 06 02

(72) STOBINIŃSKI LESZEK, Warszawa (PL); TOMASIK PIOTR, Kraków (PL);

KHACHATRYAN KAREN, Balice (PL); KHACHATRYAN GOHAR, Balice (PL);

MICHAŁSKI OSKAR, Kraków (PL)

(73) POLITECHNIKA WARSZAWSKA, Warszawa (PL); INSTYTUT

CHEMII FIZYCZNEJ POLSKIEJ AKADEMII NAUK, Warszawa (PL)

(54) Sposób modyfikowania nanorurek węglowych, zwłaszcza wielościennych

B1 (11) **216497** (41) 2012 03 12

(51) **C04B 18/14** (2006.01)

C04B 103/12 (2006.01)

C04B 7/42 (2006.01)

B09B 3/00 (2006.01)

(21) 392334 (22) 2010 09 07

(72) HELIOS-RYBICKA EDELTRAUDA, Kraków (PL); JAROSZ-

KRZEMIŃSKA ELŻBIETA, Kęty (PL); GAWLICKI MAREK, Kraków (PL)

(73) AKADEMIA GÓRNICZO-HUTNICZA IM. STANISŁAWA

STASZICA W KRAKOWIE, Kraków (PL)

(54) Zastosowanie zneutralizowanych, potrawiennych materiałów odpadowych w postaci szlamów uzyskanych w wyniku trawienia powierzchni metalicznych

B1 (11) **216505** (41) 2012 10 22

(51) **C04B 35/65** (2006.01)

C04B 35/74 (2006.01)

C04B 38/00 (2006.01)

C22C 29/00 (2006.01)

(21) 394548 (22) 2011 04 14
 (72) POTOCZEK MAREK, Krasne (PL); ŚLIWA ROMANA EWA, Łañcut (PL); ŚLEZIONA JÓZEF, Imielin (PL)
 (73) POLITECHNIKA RZESZOWSKA IM. IGNACEGO ŁUKASIEWICZA, Rzeszów (PL)
 (54) Kompozytowy materiał metalowo-ceramiczny oraz sposób jego otrzymywania

B1 (11) **216479** (41) 2013 04 02
 (51) **C05F 11/02** (2006.01)
C08H 99/00 (2010.01)
 (21) 396369 (22) 2011 09 19
 (72) HOFFMANN JÓZEF, Wrocław (PL); GÓRECKI HENRYK, Kamieniec Wrocławski (PL); HOFFMANN KRYSZYNA, Wrocław (PL); HUCULAK-MAŁCZKA MARTA, Grzmiąca (PL); SZTUKA ARTUR, Poznań (PL); KWIREG KAZIMIERZ, Śrem (PL); PRZYBYLSKI RYSZARD, Poznań (PL)
 (73) POLITECHNIKA WROCŁAWSKA, Wrocław (PL); LUVENA SPÓŁKA AKCYJNA, Luboń (PL)
 (54) Sposób wytwarzania kwasów huminowych z węgla brunatnych

B1 (11) **216488** (41) 2013 06 10
 (51) **C07C 37/20** (2006.01)
C07C 39/16 (2006.01)
 (21) 397258 (22) 2011 12 06
 (72) BALCEROWIAK WOJCIECH, Kędzierzyn-Koźle (PL); FISZER RENATA, Kędzierzyn-Koźle (PL); IWANEJKO ALINA, Kędzierzyn-Koźle (PL); JASIENKIEWICZ JERZY, Kędzierzyn-Koźle (PL); KAŁĘDKOWSKI BRONISŁAW, Kędzierzyn-Koźle (PL); KRUEGER ANDRZEJ, Kędzierzyn-Koźle (PL); MATYJA STANISŁAW, Kędzierzyn-Koźle (PL); NAPIÓRKOWSKI SŁAWOMIR, Rydułtowy (PL); RDESIŃSKA-ĆWIK TERESA, Kędzierzyn-Koźle (PL); TKACZ BOGUSŁAW, Kędzierzyn-Koźle (PL); ZARĘBSKA MAGDALENA, Rybnik (PL)
 (73) INSTYTUT CIĘŻKIEJ SYNTEZY ORGANICZNEJ BLACHOWNIA, Kędzierzyn-Koźle (PL); PCC SYNTEZA SPÓŁKA AKCYJNA, Kędzierzyn-Koźle (PL)
 (54) Sposób wytwarzania bisfenolu F

B1 (11) **216554** (41) 2013 06 24
 (51) **C07C 37/74** (2006.01)
C07C 37/84 (2006.01)
C07C 39/16 (2006.01)
 (21) 397334 (22) 2011 12 12
 (72) BALCEROWIAK WOJCIECH, Kędzierzyn-Koźle (PL); FISZER RENATA, Kędzierzyn-Koźle (PL); IWANEJKO ALINA, Kędzierzyn-Koźle (PL); JASIENKIEWICZ JERZY, Kędzierzyn-Koźle (PL); KAŁĘDKOWSKI BRONISŁAW, Kędzierzyn-Koźle (PL); KRUEGER ANDRZEJ, Kędzierzyn-Koźle (PL); MATYJA STANISŁAW, Kędzierzyn-Koźle (PL); NAPIÓRKOWSKI SŁAWOMIR, Rydułtowy (PL); RDESIŃSKA-ĆWIK TERESA, Kędzierzyn-Koźle (PL); TKACZ BOGUSŁAW, Kędzierzyn-Koźle (PL); ZARĘBSKA MAGDALENA, Rybnik (PL)
 (73) INSTYTUT CIĘŻKIEJ SYNTEZY ORGANICZNEJ BLACHOWNIA, Kędzierzyn-Koźle (PL)
 (54) Sposób wytwarzania stałego bisfenolu F

B1 (11) **216511** (41) 2012 07 02
 (51) **C07C 49/20** (2006.01)
C07C 49/12 (2006.01)
 (21) 393336 (22) 2010 12 20
 (72) PIETRASZUK CEZARY, Wrocław (PL); URBANIAK WŁODZIMIERZ, Poznań (PL); MIĘTKIEWSKI MIŁOSZ, Czempin (PL); STANISZEWSKI BARTOSZ, Poznań (PL)
 (73) UNIWERSYTET IM. ADAMA MICKIEWICZA W POZNANIU, Poznań (PL)
 (54) Nienasycone pochodne bis(β-diketonów) oraz sposób otrzymywania nienasyconych pochodnych bis(β-diketonów)

B1 (11) **216557** (41) 2013 04 29
 (51) **C07C 49/20** (2006.01)
 (21) 396788 (22) 2011 10 27
 (72) BONIKOWSKI RADOSŁAW, Łódź (PL); JANECKA KAMILA, Wola Grzymkowska (PL); KULA JÓZEF, Łódź (PL)
 (73) POLITECHNIKA ŁÓDZKA, Łódź (PL)
 (54) Analog geranyloacetonu

B1 (11) **216558** (41) 2013 04 29
 (51) **C07C 49/20** (2006.01)
 (21) 396789 (22) 2011 10 27
 (72) BONIKOWSKI RADOSŁAW, Łódź (PL); ŚWITAKOWSKA PAULINA, Łódź (PL); KULA JÓZEF, Łódź (PL); WAJS-BONIKOWSKA ANNA, Pabianice (PL)
 (73) POLITECHNIKA ŁÓDZKA, Łódź (PL)
 (54) Analog geranyloacetonu

B1 (11) **216562** (41) 2013 01 21
 (51) **C07C 67/02** (2006.01)
C07C 69/00 (2006.01)
C10L 1/19 (2006.01)
 (21) 395611 (22) 2011 07 11
 (72) NOWICKI JANUSZ, Kędzierzyn-Koźle (PL); MUSZYŃSKI MARCIN, Kędzierzyn-Koźle (PL); GRYGLEWICZ STANISŁAW, Wrocław (PL)
 (73) INSTYTUT CIĘŻKIEJ SYNTEZY ORGANICZNEJ BLACHOWNIA, Kędzierzyn-Koźle (PL)
 (54) Sposób otrzymywania estrów trimetylopropanu i kwasów tłuszczowych

B1 (11) **216430** (41) 2013 06 10
 (51) **C07C 67/03** (2006.01)
 (21) 397184 (22) 2011 11 30
 (72) NOWICKI JANUSZ, Kędzierzyn-Koźle (PL); MOSIO-MOSIEWSKI JAN, Kędzierzyn-Koźle (PL); ROBASZKIEWICZ ANDRZEJ, Bydgoszcz (PL)
 (73) INSTYTUT CIĘŻKIEJ SYNTEZY ORGANICZNEJ BLACHOWNIA, Kędzierzyn-Koźle (PL)
 (54) Sposób otrzymywania estrów kwasów tłuszczowych i glikolu neopentylowego

B1 (11) **216455** (41) 2013 06 10
 (51) **C07C 67/08** (2006.01)
 (21) 397185 (22) 2011 11 30
 (72) NOWICKI JANUSZ, Kędzierzyn-Koźle (PL); MOSIO-MOSIEWSKI JAN, Kędzierzyn-Koźle (PL)
 (73) INSTYTUT CIĘŻKIEJ SYNTEZY ORGANICZNEJ BLACHOWNIA, Kędzierzyn-Koźle (PL)
 (54) Sposób otrzymywania estrów kwasów tłuszczowych i wyższych alkoholi

B1 (11) **216433** (41) 2012 04 10
 (51) **C07C 67/30** (2006.01)
C07B 37/12 (2006.01)
C07C 69/753 (2006.01)
 (21) 392605 (22) 2010 10 08
 (72) STEFANIAK WALDEMAR, Zaklików (PL); BITTNER BOŻENA, Bydgoszcz (PL); MILCHERT EUGENIUSZ, Szczecin (PL)
 (73) ZACHODNIOPOMORSKI UNIWERSYTET TECHNOLOGICZNY W SZCZECINIE, Szczecin (PL)
 (54) Sposób otrzymywania 2-(2-hydroksypropyl)oksykarbonylo-5-norbornenu

B1 (11) **216480** (41) 2013 04 29
 (51) **C07C 209/36** (2006.01)
 (21) 396771 (22) 2011 10 25
 (72) KRAWCZYK HANNA, Warszawa (PL); ZAKRZEWSKI JACEK, Grodzisk Mazowiecki (PL)

(73) POLITECHNIKA WARSZAWSKA, Warszawa (PL)
 (54) Sposób otrzymywania nowych pochodnych E-2-amino-4-nitro-stilbenów

B1 (11) **216671** (41) 2012 05 21
 (51) *C07C 211/62* (2006.01)
C09J 161/24 (2006.01)
 (21) 392949 (22) 2010 11 15
 (72) PERNAK JULIUSZ, Poznań (PL); JÓZWIĄK MARIUSZ, Poznań (PL); KOT MARIUSZ, Poznań (PL)
 (73) INSTYTUT TECHNOLOGII DREWNA, Poznań (PL)
 (54) Zastosowanie protonowych amoniowych cieczy jonowych z anionem dodecylobenzenosulfonowym jako utwardzacz amoniowych klejowych żywic klejowych

B1 (11) **216407** (41) 2006 11 27
 (51) *C07C 227/18* (2006.01)
 (21) 375130 (22) 2005 05 16
 (72) PIASECKI ANDRZEJ, Wrocław (PL); ZIELIŃSKI WOJCIECH, Wrocław (PL)
 (73) POLITECHNIKA WROCŁAWSKA, Wrocław (PL)
 (54) Nowe czwartorzędowe sole dimetylo-bis [2-(alkoksykarbonylo)etylo] amoniowe i sposób ich wytwarzania

B1 (11) **216473** (41) 2012 12 03
 (51) *C07C 331/20* (2006.01)
C07F 9/09 (2006.01)
A61P 35/00 (2006.01)
 (21) 399050 (22) 2012 04 30
 (72) PSURSKI MATEUSZ, Kutno (PL); WINIARSKI ŁUKASZ, Zielona Góra (PL); PIGUŁA MARTA, Wrocław (PL); OLEKSYSZYN JÓZEF, Siechnice (PL); WIETRZYK JOANNA, Wrocław (PL)
 (73) POLITECHNIKA WROCŁAWSKA, Wrocław (PL)
 (54) Estry difenylowe pochodne kwasów 1-izotiocyjanometanofosfonowych, sposób ich wytwarzania oraz zastosowanie

B1 (11) **216664** (41) 2005 05 30
 (51) *C07D 211/60* (2006.01)
C07D 211/56 (2006.01)
C07D 211/76 (2006.01)
C07D 471/10 (2006.01)
C07D 498/10 (2006.01)
C07D 401/04 (2006.01)
C07D 403/04 (2006.01)
C07D 207/14 (2006.01)
C07D 413/12 (2006.01)
C07D 491/10 (2006.01)
C07D 513/10 (2006.01)
C07D 487/10 (2006.01)
A61K 31/4025 (2006.01)
A61K 31/407 (2006.01)
A61K 31/438 (2006.01)
A61P 11/00 (2006.01)
A61P 25/00 (2006.01)
 (21) 370841 (22) 2002 12 17
 (30) 60/341,452 2001 12 18 US
 (86) 2002 12 17 PCT/US02/40203
 (87) 2003 06 26 WO03/051840
 (72) PALIWAL SUNIL, Scotch Plains (US); REICHARD GREGORY A., Ann Arbor (US); WANG CHENG, Summit (US); XIAO DONG, Warren (US); TSUI HON-CHUNG, East Brunswick (US); SHIH NENG-YANG, Warren (US); ARREDONDO JUAN D., Montclair (US); WROBLESKI MICHELLE LACI, Whitehouse Station (US); PALANI ANANDAN, Bridgewater (US)
 (73) OPKO Health, Inc., Miami (US)
 (54) Pochodne piperolidyny i piperidydy, zawierająca je kompozycja farmaceutyczna i ich zastosowanie

B1 (11) **216539** (41) 2005 05 30
 (51) *C07D 231/12* (2006.01)
C07D 233/54 (2006.01)
C07D 233/88 (2006.01)
C07D 263/32 (2006.01)
C07D 277/40 (2006.01)
C07D 277/42 (2006.01)
C07D 417/12 (2006.01)
C07D 417/14 (2006.01)
C07D 493/04 (2006.01)
A61K 31/4178 (2006.01)
A61K 31/425 (2006.01)
A61K 31/427 (2006.01)
A61P 31/18 (2006.01)
 (21) 370801 (22) 2002 12 20
 (30) 01205115.7 2001 12 21 EP
 (86) 2002 12 20 PCT/EP02/14839
 (87) 2003 07 03 WO03/053435
 (72) VENDEVILLE SANDRINE MARIE HELENE, Bruksela (BE); VERSCHUEREN WIM GASTON, Berchem (BE); TAHRI ABDELLAH, Anderlecht (BE); MOORS SAMUEL LEO CHRISTIAAN, Pellenberg (BE); ERRA SOLA MONTSERRAT, Vic (ES)
 (73) TIBOTEC PHARMACEUTICALS LTD., Little Island (IE)
 (54) Związki fenylosulfonylowe i zastosowanie związków fenylosulfonylowych

B1 (11) **216528** (41) 2004 08 23
 (51) *C07D 231/48* (2006.01)
A61K 31/415 (2006.01)
A61P 7/00 (2006.01)
 (21) 359270 (22) 2001 05 24
 (30) 60/207,084 2000 05 25 US
 60/228,929 2000 08 30 US
 (86) 2001 05 24 PCT/US01/16863
 (87) 2001 11 29 WO01/89457
 (72) DUFFY KEVIN J., Collegeville (US); ERICSON-MILLER CONNIE L., Collegeville (US); EPPLEY DANIEL F., Abilene (US); JENKINS JULIAN, Greenford (GB); LUENGO JUAN I., Collegeville (US); LIU NANNAN, Collegeville (US); PRICE ALAN T., Collegeville (US); SHAW ANTONY N., Collegeville (US); VISONNEAU SOPHIE, Collegeville (US); WIGGALL KENNETH, Collegeville (US)
 (73) GlaxoSmithKline LLC, Philadelphia (US)
 (54) Kwas 3'-[N'-[1-(3,4-dimetylofenylo)-3-metylo-5-okso-1,5-dihydro-pirazol-4-ilideno]hydrazyno]-2'-hydroksyibfenylo-3-karboksylowy, zawierająca go kompozycja farmaceutyczna i zastosowanie

B1 (11) **216530** (41) 2006 02 06
 (51) *C07D 233/64* (2006.01)
A61K 31/4164 (2006.01)
A61P 9/12 (2006.01)
 (21) 377530 (22) 2003 12 05
 (30) 20022159 2002 12 05 FI
 (86) 2003 12 05 PCT/FI03/00933
 (87) 2004 06 17 WO04/050635
 (72) JÄRVINEN TOMI, Kuopio (FI); NIEMI RIKU, Kajaani (FI); HUUSKONEN JUHANI, Jyväskylä (FI)
 (73) ORION CORPORATION, Espoo (FI)
 (54) Estry alkilowe 4-(6-hydroksyindan-1-ylometylo)-1H-imidazolu, ich zastosowanie oraz zawierające je kompozycje farmaceutyczne

B1 (11) **216561** (41) 2010 06 07
 (51) *C07D 261/04* (2006.01)
C07D 261/18 (2006.01)
A01N 37/18 (2006.01)
 (21) 386683 (22) 2008 12 04
 (72) GOŁĘBIEWSKI WIESŁAW MAREK, Warszawa (PL); GUCMA MIROŚLAW, Nowy Dwór Mazowiecki (PL); KRAWCZYK MARIA, Warszawa (PL)

(73) INSTYTUT PRZEMYSŁU ORGANICZNEGO, Warszawa (PL)
 (54) Pochodne 3-fenyl(alkil)izoksazolo-5-karboksamidów i ich zastosowanie

B1 (11) **216410** (41) 2005 06 27
 (51) **C07D 277/56** (2006.01)
A01N 43/78 (2006.01)
 (21) 371582 (22) 2003 01 22
 (30) 10204391.4 2002 02 04 DE
 (86) 2003 01 22 PCT/EP03/00589
 (87) 2003 08 14 WO03/066610
 (72) ELBE HANS-LUDWIG, Wuppertal (DE); RIECK HEIKO, Ste. Foy-lés-Lyon (FR); DUNKEL RALF, Monheim (DE); WACHENDORFF-NEUMANN ULRIKE, Neuwied (DE); KUCK KARL-HEINZ, Langenfeld (DE); MAULER-MACHNIK ASTRID, Leichlingen (DE); KUGLER MARTIN, Leichlingen (DE); JAETSCH THOMAS, Köln (DE); WACHTLER PETER, Krefeld (DE)
 (73) BAYER CROPSCIENCE AKTIENGESELLSCHAFT, Monheim (DE)
 (54) Difluorometylotiazolilokarboksyanilidy, sposób ich wytwarzania, środek do zwalczania niepożądanych mikroorganizmów, zastosowanie difluorometylotiazolilokarboksyanilidów, sposób zwalczania niepożądanych mikroorganizmów oraz sposób wytwarzania środków do zwalczania niepożądanych mikroorganizmów, fluorowcoanilidy kwasu difluorometylotiazolilokarboksylowego, sposób wytwarzania fluorowcoanilidów kwasu difluorometylotiazolilokarboksylowego i pochodne kwasu difluorometylotiazolilokarboksyanilidoboronowego i sposób ich wytwarzania

B1 (11) **216552** (41) 2012 07 30
 (51) **C07D 305/12** (2006.01)
 (21) 393751 (22) 2011 01 27
 (72) KOWALCZUK MAREK, Zabrze (PL); KURCOK PIOTR, Gliwice (PL); KAWALEC MICHAŁ, Cieszyn (PL); SOBOTA MICHAŁ, Częstochowa (PL); MICHALAK MICHAŁ, Danków (PL)
 (73) CENTRUM MATERIAŁÓW POLIMEROWYCH I WĘGLOWYCH POLSKIEJ AKADEMII NAUK, Zabrze (PL)
 (54) Sposób oczyszczania β -butyrolaktonu, zwłaszcza do syntezy poli(3-hydroksymaślanu) i jego kopolimerów

B1 (11) **216572** (41) 2010 08 16
 (51) **C07D 307/33** (2006.01)
C07C 49/395 (2006.01)
A23L 1/236 (2006.01)
 (21) 387177 (22) 2009 02 02
 (72) KRAJEWSKI PIOTR, Warszawa (PL); WOŹNIAK AGNIESZKA, Warszawa (PL)
 (73) INSTYTUT CHEMII ORGANICZNEJ POLSKIEJ AKADEMII NAUK, Warszawa (PL)
 (54) Związki enaminokarbonylowe i ich zastosowanie

B1 (11) **216636** (41) 2005 02 21
 (51) **C07D 401/12** (2006.01)
C07D 295/185 (2006.01)
C07D 407/12 (2006.01)
C07D 417/12 (2006.01)
A61K 31/445 (2006.01)
A61P 25/28 (2006.01)
 (21) 367259 (22) 2002 07 23
 (30) P0103055 2001 07 24 HU
 P0202213 2002 07 10 HU
 (86) 2002 07 23 PCT/HU02/00071
 (87) 2003 02 06 WO03/010159
 (72) DOMÁNY GYÖRGY, Budapeszt (HU); HORVÁTH CSILLA, Budapeszt (HU); FARKAS SÁNDOR, Budapeszt (HU); BARTÁNE SZALAI GIZELLA, Budapeszt (HU); NAGY JÓZSEF, Budapeszt (HU); KOLOK SÁNDOR, Budapeszt (HU); KOVÁCSNÉ BOZÓ ÉVA, Budapeszt (HU); BORZA ISTVÁN, Budapeszt (HU); VÁGÓ ISTVÁN,

Budapeszt (HU); BIELIK ATTILA, Budapeszt (HU); IGNÁCZNÉ SZENDREI GYÖRGYI, Budapeszt (HU); KESERÜ GYÖRGY, Telki (HU)
 (73) RICHTER GEDEON NYRT., Budapeszt (HU)
 (54) Pochodne amidów kwasów karboksylowych, środek farmaceutyczny, sposób wytwarzania pochodnych amidów kwasów karboksylowych, sposób wytwarzania środka farmaceutycznego i zastosowanie pochodnych amidów kwasów karboksylowych

B1 (11) **216548** (41) 2009 11 09
 (51) **C07D 403/04** (2006.01)
C07D 403/14 (2006.01)
A61P 35/00 (2006.01)
 (21) 385126 (22) 2008 05 08
 (72) KAMIŃSKI ZBIGNIEW J., Łódź (PL); DROZDOWSKA DANUTA, Białystok (PL); KOLESIŃSKA BEATA, Łódź (PL); WĄSIKOWSKA KAROLINA, Łódź (PL)
 (73) POLITECHNIKA ŁÓDZKA, Łódź (PL)
 (54) Sposób otrzymywania triazynowych pochodnych iperytów azotowych

B1 (11) **216524** (41) 2005 03 21
 (51) **C07D 403/06** (2006.01)
 (21) 368317 (22) 2002 08 13
 (30) 60/312,353 2001 08 15 US
 (86) 2002 08 13 PCT/US02/25649
 (87) 2003 02 27 WO03/016305
 (72) HAWLEY MICHAEL, Kalamazoo (US); FLECK THOMAS J., Scotts (US); PRESCOTT STEPHEN P., Schoolcraft (US); MALONEY MARK T., Kalamazoo (US)
 (73) PHARMACIA & UPJOHN COMPANY, Kalamazoo (US)
 (54) Kryształ obejmujący sól N-[2-(dietyloamino)etylo]-5-[[5-fluoro-1,2-dihydro-2-okso-3H-indolo-3-ylideno)metylo]-2,4-dimetylo-1H-pirol-3-karboksyamidu z kwasem L-jabłkowym i zawierająca go kompozycja

B1 (11) **216429** (41) 2013 04 15
 (51) **C07D 403/06** (2006.01)
 (21) 396537 (22) 2011 10 04
 (72) KOSZYTKOWSKA-STAWIŃSKA MARIOLA, Dziechciniec (PL)
 (73) POLITECHNIKA WARSZAWSKA, Warszawa (PL)
 (54) Sposób otrzymywania nowych pochodnych 1-[[2-alkilo-2H-1,2,3-triazol-4-ilo)metylo]pirymidyno-2,4(1H,3H)-dionu

B1 (11) **216587** (41) 2013 04 15
 (51) **C07D 403/06** (2006.01)
 (21) 396538 (22) 2011 10 04
 (72) KOSZYTKOWSKA-STAWIŃSKA MARIOLA, Dziechciniec (PL)
 (73) POLITECHNIKA WARSZAWSKA, Warszawa (PL)
 (54) Sposób otrzymywania nowej pochodnej 1-[[2-alkilo-2H-1,2,3-triazol-4-ilo)metylo]pirymidyno-2,4(1H,3H)-dionu

B1 (11) **216586** (41) 2013 04 15
 (51) **C07D 403/06** (2006.01)
 (21) 396539 (22) 2011 10 04
 (72) KOSZYTKOWSKA-STAWIŃSKA MARIOLA, Dziechciniec (PL)
 (73) POLITECHNIKA WARSZAWSKA, Warszawa (PL)
 (54) Sposób otrzymywania nowej pochodnej 1-[[2-alkilo-2H-1,2,3-triazol-4-ilo)metylo]pirymidyno-2,4(1H,3H)-dionu

B1 (11) **216501** (41) 2012 02 13
 (51) **C07D 403/12** (2006.01)
A61K 31/4178 (2006.01)
A61P 9/00 (2006.01)
A61P 25/00 (2006.01)
A61P 5/06 (2006.01)
A61P 27/06 (2006.01)
A61P 21/02 (2006.01)

A61P 1/12 (2006.01)**A61P 29/00** (2006.01)

- (21) 392035 (22) 2010 08 02
 (72) SAJCZEWSKI FRANCISZEK, Gdańsk (PL); KORNICKA ANITA, Sopot (PL); RYBCZYŃSKA APOLONIA, Rumia (PL)
 (73) GDAŃSKI UNIWERSYTET MEDYCZNY, Gdańsk (PL)
 (54) Nowe pochodne 3-[[imidazolidyn-2-yl]imino]indazolu, sposób ich otrzymywania oraz ich zastosowanie

B1 (11) **216527** (41) 2005 12 12

- (51) **C07D 405/12** (2006.01)
C07D 405/14 (2006.01)
C07D 307/94 (2006.01)
C07D 491/107 (2006.01)

- (21) 375992 (22) 2003 10 14
 (30) 60/419,703 2002 10 18 US
 (86) 2003 10 14 PCT/US03/32222
 (87) 2004 05 06 WO04/037169
 (72) BIFTU TEFAYE, Rahway (US); LIANG GUI-BAI, Rahway (US); QIAN XIAOXIA, Rahway (US); WEBER ANN E., Rahway (US); FENG DANQING DENNIS, Rahway (US)
 (73) MERCK SHARP & DOHME CORP., Rahway (US)
 (54) Związki β-aminoheterocykliczne i kompozycja farmaceutyczna

B1 (11) **216665** (41) 2005 05 16

- (51) **C07D 471/08** (2006.01)
A61K 31/439 (2006.01)
A61P 25/00 (2006.01)

- (21) 370065 (22) 2003 01 03
 (30) 02/00109 2002 01 07 FR
 (86) 2003 01 03 PCT/FR03/00004
 (87) 2003 07 17 WO03/057697
 (72) GALLI FRÉDÉRIC, Vaucresson (FR); LECLERC ODILE, Massy (FR); LOCHEAD ALISTAIR, Charenton Le Pont (FR); NEDELEC ALAIN, Paryż (FR)
 (73) SANOFI-AVENTIS, Paryż (FR)
 (54) Pochodne 5-(pirydynylo)-1-azabicyklo[3.2.1]oktanu oraz środek farmaceutyczny

B1 (11) **216529** (41) 2005 11 14

- (51) **C07D 471/14** (2006.01)

- (21) 375092 (22) 2003 07 14
 (30) 60/400,386 2002 07 31 US
 60/460,161 2003 04 03 US
 (86) 2003 07 14 PCT/US03/22039
 (87) 2004 02 05 WO04/011463
 (72) ORME MARK W., Seattle (US); MARTINELLI MICHAEL JOHN, Thousand Oaks (US); DOECKE CHRISTOPHER WILLIAM, Indianapolis (US); PAWLAK JOSEPH MATTHEW, Indianapolis (US); CHELIUS ERIK CHRISTOPHER, Barna (IE)
 (73) ICOS Corporation, Indianapolis (US)
 (54) Sposób wytwarzania pochodnej 1,3-tetrahydro-beta-karboliny

B1 (11) **216663** (41) 2005 11 28

- (51) **C07D 487/04** (2006.01)
C07D 487/02 (2006.01)
A61K 31/53 (2006.01)
A61K 31/541 (2006.01)
A61K 31/662 (2006.01)
A61P 11/06 (2006.01)
A61P 13/10 (2006.01)
A61P 15/00 (2006.01)
A61P 17/02 (2006.01)
A61P 19/10 (2006.01)
A61P 25/00 (2006.01)
A61P 27/02 (2006.01)

A61P 31/10 (2006.01)**A61P 35/00** (2006.01)

- (21) 375389 (22) 2003 07 18
 (30) 60/397,256 2002 07 19 US
 60/447,213 2003 02 13 US
 (86) 2003 07 18 PCT/US03/22826
 (87) 2004 01 29 WO04/009784
 (72) BHIDE RAJEEV, Princeton (US); CAI ZHEN-WEI, Belle Mead (US); QIAN LIGANG, Hopewell (US); BARBOSA STEPHANIE, Lambertville (US); LOMBARDO LOUIS, Belle Mead (US); ROBL JEFFREY, Newtown (US)
 (73) BRISTOL-MYERS SQUIBB COMPANY, Princeton (US)
 (54) Związki pirolotriazynowe, kompozycja farmaceutyczna i zastosowanie

B1 (11) **216571** (41) 2011 07 04

- (51) **C07D 487/04** (2006.01)
A61K 47/48 (2006.01)
A61K 31/724 (2006.01)
A61K 31/495 (2006.01)

- (21) 390013 (22) 2009 12 22
 (72) GOLANKIEWICZ BOŻENNA, Kiekrz (PL); KOŻBIAŁ MAŁGORZATA, Warszawa (PL); ZIELENKIEWICZ WOJCIECH, Warszawa (PL); GIERYCZ PAWEŁ, Warszawa (PL)
 (73) INSTYTUT CHEMII FIZYCZNEJ POLSKIEJ AKADEMII NAUK, Warszawa (PL); INSTYTUT CHEMII BIOORGANICZNEJ POLSKIEJ AKADEMII NAUK, Poznań (PL)
 (54) Sposób zwiększania rozpuszczalności pochodnych acyklowiru

B1 (11) **216450** (41) 2013 06 24

- (51) **C07D 487/04** (2006.01)
A61P 35/00 (2006.01)

- (21) 397383 (22) 2011 12 13
 (72) KAŁUŻA ZBIGNIEW, Zalesie Górne (PL); ĆWIEK RAFAŁ, Mrozy (PL); BIELAWSKA ANNA, Jurowce (PL); BIELAWSKI KRZYSZTOF, Jurowce (PL)
 (73) INSTYTUT CHEMII ORGANICZNEJ POLSKIEJ AKADEMII NAUK, Warszawa (PL); UNIWERSYTET MEDYCZNY W BIAŁYMSTOKU, Białystok (PL)
 (54) Nowe pochodne oktahydropirazylo[2,1-a:5,4-a']diizochinolin i ich zastosowanie

B1 (11) **216481** (41) 2012 07 30

- (51) **C07F 1/08** (2006.01)
C07D 309/38 (2006.01)
A01N 55/02 (2006.01)

- (21) 393761 (22) 2011 01 27
 (72) PERNAK JULIUSZ, Poznań (PL); KOT MARIUSZ, Poznań (PL); ŚWIERCZYŃSKA ANNA, Poznań (PL)
 (73) POLITECHNIKA POZNAŃSKA, Poznań (PL)
 (54) Oksoniowe ciecze jonowe z anionem trichloromiedzianowym oraz sposób ich otrzymywania

B1 (11) **216499** (41) 2012 10 22

- (51) **C07F 1/10** (2006.01)
C07F 5/02 (2006.01)
A61P 31/02 (2006.01)
A61P 31/04 (2006.01)
A61P 31/10 (2006.01)
A61P 31/12 (2006.01)
A61K 8/58 (2006.01)
A61K 31/69 (2006.01)
A61K 33/38 (2006.01)
A61Q 5/00 (2006.01)
A61Q 19/00 (2006.01)

- (21) 394602 (22) 2011 04 19
 (72) SZCZEPANIAK STANISŁAW, Kielce (PL); SZCZEPANIAK REMIGIUSZ, Kielce (PL); SZCZEPANIAK MONIKA, Kielce (PL);

SZCZEPANIAK DOMINIKA, Kielce (PL); SZCZEPANIAK ELWIRA, Kielce (PL); ZALEWSKA ANETA, Kielce (PL)
 (73) SZCZEPANIAK STANISŁAW, Kielce (PL); SZCZEPANIAK REMIGIUSZ, Kielce (PL); SZCZEPANIAK MONIKA, Kielce (PL); SZCZEPANIAK DOMINIKA, Kielce (PL); SZCZEPANIAK ELWIRA, Kielce (PL); ZALEWSKA ANETA, Kielce (PL)
 (54) Nowe kompleksowe związki srebra i sposób otrzymywania nowych kompleksowych związków srebra

B1 (11) **216498** (41) 2012 10 22

(51) **C07F 1/10** (2006.01)
C07F 5/02 (2006.01)
A61P 31/02 (2006.01)
A61P 31/04 (2006.01)
A61P 31/10 (2006.01)
A61P 31/12 (2006.01)
A61K 8/58 (2006.01)
A61K 31/69 (2006.01)
A61K 33/38 (2006.01)
A61Q 5/00 (2006.01)
A61Q 19/00 (2006.01)

(21) 394603 (22) 2011 04 19
 (72) SZCZEPANIAK STANISŁAW, Kielce (PL); SZCZEPANIAK REMIGIUSZ, Kielce (PL); SZCZEPANIAK MONIKA, Kielce (PL); SZCZEPANIAK DOMINIKA, Kielce (PL); SZCZEPANIAK ELWIRA, Kielce (PL); ZALEWSKA ANETA, Kielce (PL)
 (73) SZCZEPANIAK STANISŁAW, Kielce (PL); SZCZEPANIAK REMIGIUSZ, Kielce (PL); SZCZEPANIAK MONIKA, Kielce (PL); SZCZEPANIAK DOMINIKA, Kielce (PL); SZCZEPANIAK ELWIRA, Kielce (PL); ZALEWSKA ANETA, Kielce (PL)
 (54) Nowe kompleksowe związki srebra i sposób otrzymywania nowych kompleksowych związków srebra

B1 (11) **216506** (41) 2011 04 11

(51) **C07F 9/40** (2006.01)
A61P 35/00 (2006.01)

(21) 389218 (22) 2009 10 07
 (72) GRZYWA RENATA, Wrocław (PL); SIĘCZYK MARCIN, Kędzierzyn-Koźle (PL); OLEKSYSZYŃ JÓZEF, Wrocław (PL)
 (73) POLITECHNIKA WROCŁAWSKA, Wrocław (PL)
 (54) Monoestry arylowe kwasów 1-aminoalkanofosfonowych oraz ich zastosowanie

B1 (11) **216615** (41) 2011 11 07

(51) **C07F 9/40** (2006.01)

(21) 391738 (22) 2010 07 05
 (72) SOROKA MIROSŁAW, Wrocław (PL); GOLDEMAN WALDEMAR, Racibórz (PL)
 (73) POLITECHNIKA WROCŁAWSKA, Wrocław (PL)
 (54) Estry dialkylowe kwasu 4-izocyjanobenzylfosfonowego oraz sposób ich wytwarzania

B1 (11) **216510** (41) 2012 07 16

(51) **C07F 15/00** (2006.01)
C07D 487/04 (2006.01)
A61P 35/00 (2006.01)

(21) 393558 (22) 2011 01 03
 (72) ŁAKOMSKA IWONA, Toruń (PL); FANDZLOCH MARZENA, Rypin (PL)
 (73) UNIwersytet MIKOŁAJA KOPERNIKA W TORUNIU, Toruń (PL)
 (54) Nowy monojądrowy kompleks platyny(II) z 5,7-ditertbutylo-1,2,4-triazolo-[1,5-a]pirymidyną i sposób jego wytwarzania

B1 (11) **216504** (41) 2011 11 07

(51) **C07F 15/00** (2006.01)
A61P 35/00 (2006.01)

(21) 394269 (22) 2011 03 21

(72) HELIOS KATARZYNA, Wrocław (PL); MICHALSKA-FAK DANUTA, Wrocław (PL); WIETRZYK JOANNA, Wrocław (PL)
 (73) POLITECHNIKA WROCŁAWSKA, Wrocław (PL)
 (54) Cis-diaminafluoroorotanoplatyna(II) i sposób jej otrzymywania

B1 (11) **216649** (41) 2012 12 17

(51) **C07F 15/00** (2006.01)
B01J 31/22 (2006.01)

(21) 395131 (22) 2011 06 06
 (72) GRELA KAROL, Warszawa (PL); MICHALAK MICHAŁ, Hajnówka (PL); BARBASIEWICZ MICHAŁ, Warszawa (PL)
 (73) UMICORE AG & Co. KG, Hanau-Wolfgang (DE)
 (54) Nowe kompleksy rutenu, sposób ich wytwarzania oraz zastosowanie w reakcji metatezy olefin

B1 (11) **216625** (41) 2013 06 24

(51) **C07F 15/00** (2006.01)
B01J 31/22 (2006.01)

(21) 397440 (22) 2011 12 16
 (72) KOZŁOWSKA ANNA, Białystok (PL); SZADKOWSKA ANNA, Warszawa (PL); GRELA KAROL, Warszawa (PL)
 (73) UNIwersytet WARSZAWSKI, Warszawa (PL)
 (54) Kompleksy rutenu, sposób ich wytwarzania oraz ich zastosowanie

B1 (11) **216525** (41) 2008 04 28

(51) **C07H 19/20** (2006.01)
C07F 9/24 (2006.01)
C07F 9/655 (2006.01)
C07F 9/6553 (2006.01)
C07F 9/165 (2006.01)
A61P 31/12 (2006.01)
A61P 35/00 (2006.01)

(21) 380846 (22) 2006 10 17
 (72) STEC WOJCIECH J., Kolonia Wola Zaradzyńska (PL); BARANIAK JANINA, Łódź (PL); KACZMAREK RENATA, Łódź (PL); WASILEWSKA EWA, Swędów (PL); KORCZYŃSKI DARIUSZ, Łódź (PL); PIĘTA KATARZYNA, Łódź (PL)
 (73) CENTRUM BADAŃ MOLEKULARNYCH I MAKROMOLEKULARNYCH POLSKIEJ AKADEMII NAUK, Łódź (PL)
 (54) 5'-O-[(N-acylo)amidoditiofosforano] nukleozydy oraz sposób wytwarzania 5'-O-[(N-acylo)amidofosforano]-, 5'-O-[(N-acylo)amido-tiofosforano]-, 5'-O-[(N-acylo)amidoditiofosforano]nukleozydów

B1 (11) **216418** (41) 2011 05 23

(51) **C07J 53/00** (2006.01)
C07J 63/00 (2006.01)
A61P 35/00 (2006.01)

(21) 393254 (22) 2010 12 13
 (72) TUBEK BARBARA, Lasocice (PL); MITUŁA PAWEŁ, Ziębice (PL); WAWRZEŃCZYK CZESŁAW, Wrocław (PL)
 (73) UNIwersytet PRZYRODNICZY WE WROCŁAWIU, Wrocław (PL)
 (54) Nowe pochodne betuliny i sposób ich otrzymywania

B1 (11) **216420** (41) 2011 05 23

(51) **C07J 53/00** (2006.01)
C07J 63/00 (2006.01)
A61P 35/00 (2006.01)

(21) 393257 (22) 2010 12 13
 (72) TUBEK BARBARA, Lasocice (PL); MITUŁA PAWEŁ, Ziębice (PL); WAWRZEŃCZYK CZESŁAW, Wrocław (PL)
 (73) UNIwersytet PRZYRODNICZY WE WROCŁAWIU, Wrocław (PL)
 (54) Nowe diestry betuliny i sposób ich otrzymywania

B1 (11) **216630** (41) 2005 12 27

(51) **C07K 16/28** (2006.01)
C07K 16/42 (2006.01)

(21) 376351 (22) 2003 10 17
 (30) 60/419,163 2002 10 17 US
 60/460,028 2003 04 02 US
 (86) 2003 10 17 PCT/US03/33057
 (87) 2004 04 29 WO04/035607
 (72) TEELING JESSICA, Krommenie (NL); RUULS SIGRID, De Bilt (NL); GLENNIE MARTIN, Southampton (GB); VAN DE WINKEL JAN G.J., Zeist (NL); PARREN PAUL, Odijk (NL); PETERSEN JØRGEN, Rungsted Kyst (DK); BAADEGAARD OLE D.M.SC., Malmø (SE); HUANG HAICHUN, Fremont (US)
 (73) GENMAB A/S, Copenhagen (DK)
 (54) Izolowane ludzkie przeciwciała monoklonalne wiążące ludzki CD20, związane z tym przeciwciałem transfektoma, komórka gospodarza, transgeniczne zwierzę lub roślina, kompozycja, immunokoniuat, cząsteczka bispecyficzna, wektor ekspresyjny, kompozycja farmaceutyczna, zastosowanie medyczne, zestaw oraz przeciwciała antyidiotypowe i jego zastosowanie

B1 (11) **216545** (41) 2005 11 14
 (51) **C08B 31/00** (2006.01)
C07K 14/505 (2006.01)
A61K 47/48 (2006.01)
 (21) 374969 (22) 2003 08 08
 (30) 02020425.1 2002 09 11 EP
 60/409,781 2002 09 11 US
 (86) 2003 08 08 PCT/EP03/08829
 (87) 2004 03 25 WO04/024776
 (72) ZANDER NORBERT, Meine (DE); CONRADT HARALD, Braunschweig (DE); EICHNER WOLFRAM, Butzbach (DE)
 (73) FRESENIUS KABI DEUTSCHLAND GMBH, Bad Homburg (DE)
 (54) Sposób wytwarzania pochodnej hydroksyalkilokrobi, pochodna hydroksyalkilokrobi, kompozycja farmaceutyczna

B1 (11) **216568** (41) 2012 12 03
 (51) **C08F 2/48** (2006.01)
C08K 5/3492 (2006.01)
C08K 5/3465 (2006.01)
C08K 5/45 (2006.01)
 (21) 395073 (22) 2011 05 31
 (72) PODSIADŁY RADOŚLAW, Łódź (PL); SOKOŁOWSKA JOLANTA, Łódź (PL)
 (73) POLITECHNIKA ŁÓDZKA, Łódź (PL)
 (54) Kompozycja fotopolimeryzująca

B1 (11) **216459** (41) 2011 03 14
 (51) **C08G 77/08** (2006.01)
C08G 77/24 (2006.01)
 (21) 388933 (22) 2009 09 01
 (72) MACIEJEWSKI HIERONIM, Poznań (PL); MARCINIEC BOGDAN, Swarzędz (PL); KARASIEWICZ JOANNA, Komorniki (PL)
 (73) UNIWERSYTET IM. ADAMA MICKIEWICZA, Poznań (PL)
 (54) Sposób otrzymywania fluorosiloksanów

B1 (11) **216559** (41) 2013 01 07
 (51) **C08J 5/00** (2006.01)
C08J 3/20 (2006.01)
C08L 55/02 (2006.01)
C08K 3/26 (2006.01)
C08K 7/00 (2006.01)
B29C 45/02 (2006.01)
 (21) 395371 (22) 2011 06 20
 (72) KOWALCZYK ZBIGNIEW, Bytom (PL)
 (73) KOWALCZYK JOANNA VIVA PLUS II FIRMA HANDLOWA, Bytom (PL)
 (54) Sposób i urządzenie do wytwarzania elementów z poli(akrylonitrylu-co-butadienu-co-styrenu) modyfikowanego wypełniaczem nieorganicznym

B1 (11) **216579** (41) 2013 04 02
 (51) **C08J 5/00** (2006.01)
C08L 9/02 (2006.01)
C08K 3/22 (2006.01)
C08K 5/3417 (2006.01)
C08K 13/02 (2006.01)
 (21) 396381 (22) 2011 09 20
 (72) CZAJKOWSKI WOJCIECH, Konstancinów Łódzki (PL); JANOWSKA GRAŻYNA, Pabianice (PL); KUCHARSKA-JASTRZĄBEK AGNIESZKA, Łódź (PL); PAJĄK AGNIESZKA, Bełchatów (PL); KOWALCZYK MICHAŁ, Łask (PL)
 (73) POLITECHNIKA ŁÓDZKA, Łódź (PL)
 (54) Kompozyt elastomerowy przeznaczony na barwne, samowygaszające się materiały elastomerowe

B1 (11) **216428** (41) 2013 04 15
 (51) **C08J 11/24** (2006.01)
C08G 63/183 (2006.01)
C08G 63/46 (2006.01)
C08G 63/82 (2006.01)
B01D 3/36 (2006.01)
 (21) 396536 (22) 2011 10 04
 (72) ROKICKI GABRIEL, Warszawa (PL); TOMCZYK KAROLINA, Radom (PL); PARZUCHOWSKI PAWEŁ, Warszawa (PL); FLORJAŃCZYK ZBIGNIEW, Piastów (PL)
 (73) POLITECHNIKA WARSZAWSKA, Warszawa (PL)
 (54) Sposób wytwarzania poli(tereftalanu alkilenu) z odpadowego poli(tereftalanu etylenu)

B1 (11) **216570** (41) 2013 04 02
 (51) **C08L 21/00** (2006.01)
C08K 5/14 (2006.01)
C08K 5/56 (2006.01)
C08J 3/24 (2006.01)
 (21) 396382 (22) 2011 09 20
 (72) PINGOT MARTYNA, Łódź (PL); PINGOT TOMASZ, Łódź (PL); MACIEJEWSKA MAGDALENA, Łódź (PL); ZABORSKI MARIAN, Łódź (PL)
 (73) POLITECHNIKA ŁÓDZKA, Łódź (PL)
 (54) Kompozycja elastomerowa przeznaczona na nadciśnieniowe wyroby gumowe o podwyższonych właściwościach użytkowych

B1 (11) **216445** (41) 2013 02 18
 (51) **C08L 23/06** (2006.01)
C08L 23/12 (2006.01)
C08L 51/06 (2006.01)
C08L 97/02 (2006.01)
C08K 3/08 (2006.01)
C08K 3/36 (2006.01)
C08J 5/10 (2006.01)
B82Y 30/00 (2011.01)
 (21) 395938 (22) 2011 08 11
 (72) JEZIÓRSKA REGINA, Warszawa (PL); ZIELECKA MARIA, Warszawa (PL); SZADKOWSKA AGNIESZKA, Warszawa (PL); DZIERŻAWSKI JACEK, Warszawa (PL); KOLASA JANUSZ, Warszawa (PL); JACZEWSKA TERESA, Warszawa (PL); ŻAKOWSKA ZOFIA, Łódź (PL); PIOTROWSKA MAŁGORZATA, Zgierz (PL); GUTAROWSKA BEATA, Łódź (PL)
 (73) INSTYTUT CHEMII PRZEMYSŁOWEJ IM. PROF. IGNACEGO MOŚCICKIEGO, Warszawa (PL)
 (54) Poliolefinowe nanokompozyty drewnopodobne odporne na działanie mikroorganizmów

B1 (11) **216626** (41) 2012 10 22
 (51) **C09B 45/32** (2006.01)
 (21) 394525 (22) 2011 04 11
 (72) MAĆKOWSKA EWA, Bydgoszcz (PL); WASILEWSKA AGNIESZKA, Bydgoszcz (PL); URBANIAK WŁODZIMIERZ, Poznań (PL)

(73) UNIWERSYTET TECHNOLOGICZNO-PRZYRODNICZY
IM. JANA I JEDRZEJA ŚNIADECKICH, Bydgoszcz (PL)
(54) Sposób wytwarzania azowego kompleksu barwiącego typu 1:2

B1 (11) **216417** (41) 2012 01 16

(51) **C09D 5/08** (2006.01)
C01B 25/36 (2006.01)
C09C 1/40 (2006.01)

(21) 391842 (22) 2010 07 15
(72) KOWALCZYK KRZYSZTOF, Szczecin (PL); SPYCHAJ TADEUSZ,
Szczecin (PL); KIC BOGUMIŁ, Szczecin (PL); GRZMIL BARBARA,
Szczecin (PL); MORAWSKI ANTONI WALDEMAR, Szczecin (PL);
ŁUCZKA KINGA, Rogowo (PL)
(73) ZACHODNIOPOMORSKI UNIWERSYTET TECHNOLOGICZNY
W SZCZECINIE, Szczecin (PL)
(54) Farba antykorozyjna do podłoża metalowych, zwłaszcza sta-
lowych oraz sposób wytwarzania farby antykorozyjnej do podłoża
metalowych, zwłaszcza stalowych

B1 (11) **216590** (41) 2011 01 03

(51) **C10G 1/10** (2006.01)
(21) 388428 (22) 2009 06 30
(72) BOGACKA IZABELLA, Warszawa (PL); LEWANDOWSKI
STANISŁAW, Warszawa (PL)
(73) BOGACKA IZABELLA, Warszawa (PL); LEWANDOWSKI
STANISŁAW, Warszawa (PL)
(54) Sposób pirolizy odpadowych tworzyw sztucznych

B1 (11) **216650** (41) 2010 09 13

(51) **C10J 3/46** (2006.01)
(21) 390592 (22) 2010 03 02
(30) 12/397,658 2009 03 04 US
(72) RUSSELL STEVEN CRAIG, Houston (US); STOREY JAMES
MICHAEL, Houston (US); GAUTHIER ROBERT HENRI, Houston (US)
(73) GENERAL ELECTRIC COMPANY, Schenectady (US)
(54) Sposób i układ do usuwania warstwy cząstek stałych z elementu
składowego instalacji zgazowania oraz chłodnica gazu syntezowego
dla instalacji zgazowania

B1 (11) **216441** (41) 2011 01 03

(51) **C10J 3/48** (2006.01)
(21) 391697 (22) 2010 06 30
(30) 12/495,439 2009 06 30 US
(72) KLOCKOW HELGE B., Niskayuna (US); STOREY JAMES
MICHAEL, Houston (US); AVAGLIANO AARON JOHN, Houston (US);
WANG GUOQING, Houston (US); MANDRUSIAK GARY DWAYNE,
Latham (US); HARDCASTLE KARL, Saratoga Springs (US); PARENT
SCOTT, Houston (US); TIWARI PRASHANT, Niskayuna (US);
LASKOWSKI GREGORY, Saratoga Springs (US); CORRY JUDETH
BRANNON, Manvel (US); DINU CONSTANTIN, Katy (US)
(73) GENERAL ELECTRIC COMPANY, Schenectady (US)
(54) Element składowy systemu do gazyfikacji paliwa

B1 (11) **216565** (41) 2011 08 29

(51) **C10M 129/38** (2006.01)
(21) 390540 (22) 2010 02 24
(72) SIWIEC ELŻBIETA, Radom (PL); MOLENDĄ JAROSŁAW, Radom (PL)
(73) INSTYTUT TECHNOLOGII EKSPLOATACJI-PAŃSTWOWY
INSTYTUT BADAWCZY, Radom (PL)
(54) Sposób otrzymywania ekologicznego dodatku smarnego po-
chodzenia roślinnego i ekologiczny dodatek smarny pochodzenia
roślinnego

B1 (11) **216553** (41) 2012 09 10

(51) **C11C 3/12** (2006.01)
(21) 396506 (22) 2011 10 03
(72) STEINMEC FRANCISZEK, Kraków (PL); LUBOWICZ JAN,
Kraków (PL); SKRĘT IWONA, Kraków (PL); MOTYKA MARIUSZ,

Chrzanów (PL); BOROWICZ TADEUSZ, Chrzanów (PL); FOLGA
MIROSLAW, Chrzanów (PL); MATELOWSKA ELŻBIETA, Chrzanów (PL);
CHODACKI ROMAN, Chrzanów (PL)
(73) INSTYTUT NAFTY I GAZU, Kraków (PL)
(54) Sposób uwodornienia tłuszczów

B1 (11) **216463** (41) 2012 06 18

(51) **C12M 1/26** (2006.01)
C12Q 1/06 (2006.01)
G01N 1/06 (2006.01)
G01N 33/48 (2006.01)

(21) 393162 (22) 2010 12 06
(72) GÓRNY RAFAŁ LONGIN, Katowice (PL); ŁAWNICZEK-WAŁCZYK
ANNA KAROLINA, Piekary Śląskie (PL)
(73) CENTRALNY INSTYTUT OCHRONY PRACY-PAŃSTWOWY
INSTYTUT BADAWCZY, Warszawa (PL)
(54) Komora aerozolizacyjna do wywoływania emisji cząstek grzy-
bów pleśniowych i bakterii z zanieczyszczonej mikrobiologicznie
powierzchni

B1 (11) **216470** (41) 2012 03 12

(51) **C12N 5/079** (2010.01)
C12N 5/09 (2010.01)
C12N 15/00 (2006.01)

(21) 392350 (22) 2010 09 09
(72) RIESKE PIOTR, Łódź (PL); WITUSIK-PERKOWSKA MONIKA,
Pabianice (PL); BIEŃKOWSKI MICHAŁ, Łódź (PL); STOCZYŃSKA-
FIDELUS EWELINA, Maków (PL); LIBERSKI PAWEŁ PIOTR, Łódź (PL);
HUŁAS-BIGOSZEWSKA KRYSZYNA, Łódź (PL); PIASKOWSKI
SYLWESTER, Konstantynów Łódzki (PL); WOŹNIAK KRYSZYNA,
Łódź (PL)
(73) RIESKE PIOTR, Łódź (PL); WITUSIK-PERKOWSKA MONIKA,
Pabianice (PL); BIEŃKOWSKI MICHAŁ, Łódź (PL); STOCZYŃSKA-
FIDELUS EWELINA, Maków (PL); LIBERSKI PAWEŁ PIOTR, Łódź (PL);
HUŁAS-BIGOSZEWSKA KRYSZYNA, Łódź (PL); PIASKOWSKI
SYLWESTER, Konstantynów Łódzki (PL); WOŹNIAK KRYSZYNA,
Łódź (PL)

(54) Sposób pozwalający na znaczne usprawnienie hodowli komó-
rek glejaka wielopostaciowego z zachowaniem jego oryginalnego
genotypu ze szczególnym uwzględnieniem amplifikacji genu EGFR

B1 (11) **216489** (41) 2012 07 30

(51) **C12N 11/14** (2006.01)

(21) 393657 (22) 2011 01 17
(72) SZYMAŃSKA KATARZYNA, Rudniki (PL); CZARDYBON AGATA,
Mikołów (PL); PUDŁO WOJCIECH, Chorzów (PL); JARZĘBSKI
ANDRZEJ, Zabrze (PL)
(73) POLITECHNIKA ŚLĄSKA, Gliwice (PL)
(54) Sposób otrzymywania heterogenicznych biokatalizatorów
enzymatycznych przeznaczonych do pracy w środowiskach nie-
wodnych

B1 (11) **216627** (41) 2012 10 22

(51) **C23C 12/00** (2006.01)
C23C 20/04 (2006.01)
C23C 24/08 (2006.01)

(21) 394531 (22) 2011 04 12
(72) SKRZYPEK STANISŁAW, Kraków (PL); BABUL TOMASZ,
Warszawa (PL); OBUCHOWICZ ZDZISŁAW, Warszawa (PL);
NAKONIECZNY ALEKSANDER, Warszawa (PL); GOŁY MARCIN,
Marcinowice (PL)
(73) INSTYTUT MECHANIKI PRECYZYJNEJ, Warszawa (PL)
(54) Sposób fluidalnego aluminiowania wyrobów metalowych

B1 (11) **216427** (41) 2012 04 23

(51) **C23F 11/10** (2006.01)
C09K 15/04 (2006.01)

(21) 392665 (22) 2010 10 18
 (72) GAŹDZIK BARBARA, Kraków (PL); ZIEMIAŃSKI LESZEK, Kraków (PL); SKRĘT IWONA, Kraków (PL); PTAK STEFAN, Gorlice (PL); PAJDA MICHAŁ, Kraków (PL); KRASODOMSKI MICHAŁ, Kraków (PL); ZEGARMISTRZ EWA, Kraków (PL); SOCHA MIECZYŚLAW, Kraków (PL)
 (73) INSTYTUT NAFTY I GAZU, Kraków (PL)
 (54) Kinetyczny inhibitor hydratów i korozji

B1 (11) **216629** (41) 2012 06 04
 (51) **C23F 11/10** (2006.01)
C09K 15/04 (2006.01)

(21) 393134 (22) 2010 12 03
 (72) GAŹDZIK BARBARA, Kraków (PL); ZIEMIAŃSKI LESZEK, Kraków (PL); SKRĘT IWONA, Kraków (PL); PTAK STEFAN, Gorlice (PL); MAZELA WOJCIECH, Kraków (PL); ZEGARMISTRZ EWA, Kraków (PL); SOCHA MIECZYŚLAW, Kraków (PL); TRZASKA BARBARA, Rudawa (PL)
 (73) INSTYTUT NAFTY I GAZU, Kraków (PL)
 (54) Inhibitor do ochrony antykorozyjnej rurociągów gazowych

B1 (11) **216583** (41) 2012 06 18
 (51) **C23F 11/10** (2006.01)
C09K 15/04 (2006.01)

(21) 393186 (22) 2010 12 09
 (72) GAŹDZIK BARBARA, Kraków (PL); ZIEMIAŃSKI LESZEK, Kraków (PL); PAJDA MICHAŁ, Kraków (PL); SKRĘT IWONA, Kraków (PL); PTAK STEFAN, Gorlice (PL); BĘBEN DARIUSZ, Świerzowa (PL); KRASODOMSKI WOJCIECH, Kraków (PL); MAZELA WOJCIECH, Kraków (PL); ZEGARMISTRZ EWA, Kraków (PL); SOCHA MIECZYŚLAW, Kraków (PL)
 (73) INSTYTUT NAFTY I GAZU, Kraków (PL)
 (54) Termodynamiczny inhibitor hydratów i korozji

B1 (11) **216443** (41) 2013 03 18
 (51) **C25D 3/56** (2006.01)
C22C 27/00 (2006.01)

(21) 397508 (22) 2011 12 27
 (72) KOPYTO DOROTA, Gliwice (PL); KWARCIŃSKI MIECZYŚLAW, Gliwice (PL); CHMIELARZ ANDRZEJ, Gliwice (PL); BENKE GRZEGORZ, Gliwice (PL); ANYSZKIEWICZ KRYSZYNA, Gliwice (PL)
 (73) INSTYTUT METALI NIEŻELAZNYCH, Gliwice (PL)
 (54) Sposób otrzymywania homogenicznych stopów ren-nikiel

B1 (11) **216550** (41) 2013 03 04
 (51) **C25D 11/02** (2006.01)
C25D 9/06 (2006.01)
C23C 22/05 (2006.01)

(21) 396114 (22) 2011 08 29
 (72) SIMKA WOJCIECH, Katowice (PL)
 (73) POLITECHNIKA ŚLĄSKA, Gliwice (PL)
 (54) Sposób pasywacji anodowej bezwanadowych stopów tytanu typu Ti-xMo

B1 (11) **216520** (41) 2009 02 16
 (51) **D03D 25/00** (2006.01)
D03D 23/00 (2006.01)
D03D 1/00 (2006.01)

(21) 383097 (22) 2007 08 07
 (72) CYBULSKA MARIA, Łódź (PL); FRONTCZAK-WASIAK IZABELA, Łódź (PL); SNYCERSKI MAREK, Łódź (PL); SUSZEK HENRYK, Łódź (PL)
 (73) POLITECHNIKA ŁÓDZKA, Łódź (PL)
 (54) Tkanina sześćoosiowa

B1 (11) **216519** (41) 2008 08 04
 (51) **D04B 21/10** (2006.01)
D04B 21/00 (2006.01)
A01F 15/07 (2006.01)

(21) 384473 (22) 2008 02 18

(72) TROJANOWSKI LUBOMIR, Świebodzice (PL)
 (73) TAMA POLSKA SPÓŁKA Z OGRANICZONĄ ODPOWIEDZIALNOŚCIĄ, Sieradz (PL)
 (54) Siatka do owijania bel

B1 (11) **216666** (41) 2008 08 04
 (51) **E01B 9/68** (2006.01)

(21) 381632 (22) 2007 01 30
 (72) KACZMAREK ANDRZEJ, Luboń (PL); FILIPIAK WŁODZIMIERZ, Ostrów Wielkopolski (PL); ROMANOWSKA MARIA, Poznań (PL); JANIĄK MARCIN, Włocławek (PL)
 (73) VOSSLOH SKAMO SPÓŁKA Z OGRANICZONĄ ODPOWIEDZIALNOŚCIĄ, Nowe Skalmierzyce (PL)
 (54) Podszynowa przekładka amortyzująca

B1 (11) **216409** (41) 2010 05 10
 (51) **E01C 11/22** (2006.01)
E01F 5/00 (2006.01)
E03F 3/04 (2006.01)

(21) 386385 (22) 2008 10 30
 (72) MYŚŁOWSKI WŁODZIMIERZ, Bielsko-Biała (PL); LEONOWICZ ANDRZEJ, Czechowice-Dziedzice (PL)
 (73) PRZEDSIĘBIORSTWO PRODUKCYJNO-USŁUGOWO-HANDLOWE „MARBET-WIL” SPÓŁKA Z OGRANICZONĄ ODPOWIEDZIALNOŚCIĄ, Bielsko-Biała (PL)
 (54) Element odwadniający

B1 (11) **216537** (41) 2009 07 20
 (51) **E02D 3/12** (2006.01)
E21D 1/16 (2006.01)
E21D 20/02 (2006.01)

(21) 384221 (22) 2008 01 07
 (72) GOŁASZEWSKI ANTONI, Katowice (PL); GOŁASZEWSKI ARKADIUSZ, Katowice (PL); STRAŚ JÓZEF RYSZARD, Gliwice (PL); WOJNICKI JAN, Mikołów (PL)
 (73) GOŁASZEWSKI ANTONI, Katowice (PL); GOŁASZEWSKI ARKADIUSZ, Katowice (PL)
 (54) Sposób wzmacniania skał w otoczeniu istniejących wyrobisk górniczych

B1 (11) **216566** (41) 2011 09 12
 (51) **E02D 29/14** (2006.01)
E03F 5/04 (2006.01)

(21) 390625 (22) 2010 03 05
 (72) GLINICKI MICHAŁ, Łomianki Dolne (PL); RAFALSKI LESZEK, Warszawa (PL); BEBŁACZ DANUTA, Legionowo (PL); CZAGOWIEC ZBIGNIEW, Warszawa (PL); KAMIŃSKI PRZEMYSŁAW, Legionowo (PL); KOWALSKI PIOTR, Warszawa (PL)
 (73) INSTYTUT BADAWCZY DRÓG I MOSTÓW, Warszawa (PL)
 (54) Sposób wykonania pokrywy wżarów kanałowych i studni kanalizacyjnych

B1 (11) **216617** (41) 2012 01 02
 (51) **E03F 5/10** (2006.01)
E03B 3/03 (2006.01)

(21) 391574 (22) 2010 06 21
 (72) DZIOPAK JÓZEF, Rzeszów (PL); STEC AGNIESZKA, Grodzisko Dolne (PL); SŁYŚ DANIEL, Krosno (PL)
 (73) POLITECHNIKA RZESZOWSKA IM. IGNACEGO ŁUKASIEWICZA, Rzeszów (PL)
 (54) Rurowy zbiornik retencyjny

B1 (11) **216495** (41) 2012 12 03
 (51) **E04C 3/292** (2006.01)
E04C 3/12 (2006.01)
E04C 3/29 (2006.01)

(21) 394968 (22) 2011 05 23

(72) RAJCZYK MARLENA, Częstochowa (PL)
 (73) POLITECHNIKA CZĘSTOCHOWSKA, Częstochowa (PL)
 (54) Złącze do wzmacniania podłużnych konstrukcji drewnianych

B1 (11) **216526** (41) 2006 02 20
 (51) **E04H 4/12** (2006.01)
 (21) 377824 (22) 2004 02 05
 (30) 03/01568 2003 02 06 FR
 (86) 2004 02 05 PCT/FR04/00267
 (87) 2004 08 26 WO04/072412

(72) DESJOYAUX JEAN-LOUIS, L'etrat (FR); DESJOYAUX PIERRE-LOUIS, La Fouillouse (FR); JANDROS CATHERINE, L'etrat (FR)
 (73) PISCINES DESJOYAUX S.A., La Fouillouse (FR)
 (54) Urządzenie do łączenia rur pomiędzy dwiema komorami jednostki filtracyjnej dla wody w basenie

B1 (11) **216659** (41) 2012 01 30
 (51) **E05B 15/02** (2006.01)
E06B 1/60 (2006.01)
 (21) 391883 (22) 2010 07 19
 (72) LITWIŃSKI ARTUR, Warszawa (PL)
 (73) LITWIŃSKI ARTUR, Warszawa (PL)
 (54) System ustalający dla skrzydeł drzwiowych i ościeżnic

B1 (11) **216405** (41) 2011 02 28
 (51) **E05B 27/00** (2006.01)
E05B 47/00 (2006.01)
 (21) 388834 (22) 2009 08 18
 (72) SZYMECKI ZBIGNIEW, Warszawa (PL)
 (73) SZYMECKI ZBIGNIEW, Warszawa (PL)
 (54) Zamek bębenkowy wraz z kluczem

B1 (11) **216603** (41) 2011 10 10
 (51) **E05D 15/40** (2006.01)
 (21) 390915 (22) 2010 04 06
 (72) GŁOGOWSKI HENRYK, Suszno (PL)
 (73) OKPOL SPÓŁKA Z OGRANICZONĄ ODPOWIEDZIALNOŚCIĄ, Skarbimierz Osiedle (PL)
 (54) Mechanizm zawiasu okna dachowego

B1 (11) **216604** (41) 2011 10 24
 (51) **E05G 1/026** (2006.01)
 (21) 390964 (22) 2010 04 12
 (72) KOWALEWSKI JERZY RYSZARD, Warszawa (PL)
 (73) KONSMETAL SPÓŁKA AKCYJNA, Warszawa (PL)
 (54) Sejf z wyprofilowaniem drzwi

B1 (11) **216619** (41) 2011 10 24
 (51) **E06B 9/00** (2006.01)
E05F 17/00 (2006.01)
E05F 11/00 (2006.01)
F41H 5/00 (2006.01)
A47H 5/02 (2006.01)
 (21) 391367 (22) 2010 04 21
 (72) SŁYSZKO TOMASZ, Kozienice (PL); STĘPIEŃ KAROL, Warszawa (PL); TARTANUS MICHAŁ, Skierniewice (PL); WOLIŃSKI PAWEŁ, Warszawa (PL)
 (73) BUMAR ELEKTRONIKA SPÓŁKA AKCYJNA, Warszawa (PL)
 (54) Układ napędowy teleskopowych kurtyn pancernych

B1 (11) **216451** (41) 2010 08 02
 (51) **E21B 7/02** (2006.01)
E21D 9/12 (2006.01)
 (21) 387123 (22) 2009 01 26
 (72) PROSTAŃSKI DARIUSZ, Zabrze (PL); WYROBEK EMIL, Gliwice (PL); KALITA MAREK, Gliwice (PL)
 (73) INSTYTUT TECHNIKI GÓRNICZEJ KOMAG, Gliwice (PL)
 (54) Urządzenie wierząco-ładujące

B1 (11) **216574** (41) 2011 04 26
 (51) **E21B 49/00** (2006.01)
E02D 1/00 (2006.01)
G01N 33/24 (2006.01)
 (21) 389264 (22) 2009 10 13
 (72) POTRAWA HUBERT, Katowice (PL); SIMIŃSKI KRZYSZTOF, Katowice (PL)
 (73) ZAKŁAD BUDOWY URZĄDZEŃ I APARATURY NAUKOWO-DOŚWIADCZALNEJ SPÓŁKA Z OGRANICZONĄ ODPOWIEDZIALNOŚCIĄ, Katowice (PL)
 (54) Hydrauliczny penetrometr otworowy

B1 (11) **216573** (41) 2011 04 11
 (51) **E21C 25/10** (2006.01)
 (21) 389240 (22) 2009 10 09
 (72) KRAUZE KRZYSZTOF, Kraków (PL); WYDRO TOMASZ, Kraków (PL); BOŁOZ ŁUKASZ, Łomnica-Zdrój (PL)
 (73) AKADEMIA GÓRNICZO-HUTNICZA IM. STANISŁAWA STASZICA W KRAKOWIE, Kraków (PL)
 (54) Frezujący organ ślimakowy, zwłaszcza do kombajnów ściannowych

B1 (11) **216642** (41) 2011 08 29
 (51) **E21C 25/10** (2006.01)
 (21) 390465 (22) 2010 02 16
 (72) JASZCZUK MAREK, Gliwice (PL); SROKOSZ ZYGMUNT, Wyry (PL); KANIA JAN, Czerwionka (PL); KRUPA JAN, Katowice (PL); NARBUTT ADAM, Mikołów (PL)
 (73) POLITECHNIKA ŚLĄSKA, Gliwice (PL)
 (54) Organ urabiający węglowego kombajnu ściannowego

B1 (11) **216643** (41) 2010 09 27
 (51) **E21C 39/00** (2006.01)
G01L 1/00 (2006.01)
E21F 17/18 (2006.01)
 (21) 390475 (22) 2010 02 17
 (72) KORZENIOWSKI WALDEMAR, Kraków (PL); KRAUZE KRZYSZTOF, Kraków (PL); RĄCZKA WALDEMAR, Kraków (PL); SIBIELAK MAREK, Jędrzejów (PL)
 (73) AKADEMIA GÓRNICZO-HUTNICZA IM. STANISŁAWA STASZICA W KRAKOWIE, Kraków (PL)
 (54) Lokalizator rozwarstwień warstw skalnych

B1 (11) **216633** (41) 2009 07 20
 (51) **E21D 23/00** (2006.01)
 (21) 384220 (22) 2008 01 07
 (72) WSZOŁEK ZBIGNIEW, Różnowice (PL); DĄBROWSKI JÓZEF, Gorlice (PL); KRET ANDRZEJ, Gorlice (PL)
 (73) ZAKŁAD MASZYN GÓRNICZYCH GLINIK SPÓŁKA Z OGRANICZONĄ ODPOWIEDZIALNOŚCIĄ, Gorlice (PL)
 (54) Sekcja obudowy zmechanizowanej do wybierania pokładów grubych systemem podbierkowym

B1 (11) **216466** (41) 2010 08 16
 (51) **E21D 23/04** (2006.01)
 (21) 390721 (22) 2010 03 15
 (72) WOSZEK TADEUSZ, Tarnowskie Góry (PL); KOLCZOK MICHAŁ, Tarnowskie Góry (PL)
 (73) FABRYKA ZMECHANIZOWANYCH OBUDÓW ŚCIANOWYCH FAZOS SPÓŁKA AKCYJNA, Tarnowskie Góry (PL)
 (54) Zmechanizowana obudowa skrzyżowań z podatnym zespołem spągnic

B1 (11) **216670** (41) 2009 05 11
 (51) **E21F 5/14** (2006.01)
 (21) 386999 (22) 2007 03 03
 (30) 102006012560.6 2006 03 16 DE
 102006041566.3 2006 09 05 DE

(86) 2007 03 03 PCT/DE07/00400
 (87) 2007 09 20 WO07/104278
 (72) SCHULTE KLAUS-PETER, Dortmund (DE)
 (73) DR. KLAUS SCHULTE GMBH CHEMISCH-TECHNISCHE
 FABRIKATION, Dortmund (DE)
 (54) Wielokomorowy pojemnik na środek gaśniczy

B1 (11) **216423** (41) 2010 03 29
 (51) *E21F 13/02* (2006.01)
B65G 23/00 (2006.01)
 (21) 386117 (22) 2008 09 22
 (72) SUCHOŃ JÓZEF, Gliwice (PL); KONSEK JAROSŁAW, Rybnik (PL);
 STANEK EUGENIUSZ, Zawada Książęca (PL)
 (73) RYBNICKA FABRYKA MASZYN RYFAMA SPÓŁKA AKCYJNA,
 Rybnik (PL)
 (54) Kadłub napędu przenośnika taśmowego

B1 (11) **216598** (41) 2011 01 31
 (51) *E21F 13/08* (2006.01)
B65G 23/00 (2006.01)
B65G 41/00 (2006.01)
 (21) 388656 (22) 2009 07 28
 (72) HAJDUK JAN, Panieńszczyzna (PL); SZYSZKA ARTUR, Lublin (PL);
 FELDMAN DARIUSZ, Lublin (PL); HAJDUK WOJCIECH, Łęczna (PL)
 (73) SIGMA SPÓŁKA AKCYJNA, Barak (PL)
 (54) Stacja zwrotna oraz sposób przebudowy i przemieszczania
 przenośnika

B1 (11) **216637** (41) 2008 10 13
 (51) *E21F 17/18* (2006.01)
G06K 7/00 (2006.01)
 (21) 382103 (22) 2007 03 30
 (72) KLIMEK SŁAWOMIR, Pszczyna (PL)
 (73) KLIMEK SŁAWOMIR, Pszczyna (PL)
 (54) Czujnik obecności

B1 (11) **216560** (41) 2013 01 21
 (51) *F01D 17/08* (2006.01)
G05D 16/08 (2006.01)
F17D 3/00 (2006.01)
 (21) 395698 (22) 2011 07 18
 (72) RAK JANUSZ, Rzeszów (PL); KWIETNIEWSKI MARIAN,
 Sulejówkę (PL); KOWALSKI DARIUSZ, Lublin (PL); KOWALSKA
 BEATA, Lublin (PL)
 (73) POLITECHNIKA RZESZOWSKA IM. IGNACEGO ŁUKASIEWICZA,
 Rzeszów (PL)
 (54) Sposób i układ redukcji ciśnienia w przewodach sieci wodocią-
 gowych

B1 (11) **216597** (41) 2012 01 30
 (51) *F01P 1/00* (2006.01)
F01P 5/00 (2006.01)
F01P 7/00 (2006.01)
F24F 7/06 (2006.01)
B63J 2/00 (2006.01)
 (21) 391865 (22) 2010 07 16
 (72) GAŚSIÓREK DAMIAN, Bytom (PL); KCIUK SŁAWOMIR, Gliwice (PL);
 MACHOCZEK TOMASZ, Rybnik (PL); MEŻYK ARKADIUSZ, Gliwice (PL);
 RAK ZDZISŁAW, Wodzisław Śląski (PL); CHODKIEWICZ KAROL,
 Gliwice (PL)
 (73) POLITECHNIKA ŚLĄSKA, Gliwice (PL)
 (54) Sprzęgło rozłączalne zwłaszcza do napędu wentylatora głów-
 nego czołgu

B1 (11) **216577** (41) 2011 11 21
 (51) *F02B 13/10* (2006.01)
F02M 53/00 (2006.01)
F02M 25/022 (2006.01)

(21) 391222 (22) 2010 05 14
 (72) PRZYBYŁA GRZEGORZ, Ruda Śląska (PL); SZŁEK ANDRZEJ,
 Gliwice (PL); ZIÓŁKOWSKI ŁUKASZ, Zabrze (PL)
 (73) POLITECHNIKA ŚLĄSKA, Gliwice (PL)
 (54) Sposób zasilania silnika spalinowego gazem zawierającym metan

B1 (11) **216482** (41) 2010 09 27
 (51) *F02B 69/02* (2006.01)
F02B 75/24 (2006.01)
 (21) 387608 (22) 2009 03 25
 (72) LINKA SYLWESTER, Wyszaków (PL)
 (73) LINKA SYLWESTER, Wyszaków (PL)
 (54) Silnik spalinowy

B1 (11) **216596** (41) 2011 06 20
 (51) *F02C 6/02* (2006.01)
F02C 3/04 (2006.01)
F01D 15/00 (2006.01)
F01D 13/00 (2006.01)
 (21) 389820 (22) 2009 12 08
 (72) BARTNIK RYSZARD, Kąty Wrocławskie (PL)
 (73) POLITECHNIKA OPOLSKA, Opole (PL)
 (54) Układ do wytwarzania energii elektrycznej i ciepła

B1 (11) **216608** (41) 2011 01 31
 (51) *F02D 41/26* (2006.01)
F02D 45/00 (2006.01)
 (21) 388671 (22) 2009 07 30
 (72) KOWALIK LESZEK, Gliwice (PL)
 (73) KOWALIK LESZEK ELEKTRONIKA-INFORMATYKA, Gliwice (PL)
 (54) Układ i sposób sterowania silnikiem spalinowym

B1 (11) **216421** (41) 2012 06 18
 (51) *F02M 21/02* (2006.01)
F16K 17/04 (2006.01)
 (21) 393248 (22) 2010 12 13
 (72) WENDEKER MIROŚLAW, Lublin (PL); CZARNIGOWSKI JACEK,
 Lublin (PL); DUK MARIUSZ, Snopków (PL); PIETRYKOWSKI KONRAD,
 Kaplonosy (PL); SOCHACZEWSKI RAFAŁ, Lublin (PL); SZLACHETKA
 MARCIN, Krawczewice Prywatne (PL); BIAŁY MICHAŁ, Lublin (PL);
 MAGRYTA PAWEŁ, Lublin (PL); KLIMKIEWICZ JAKUB, Lublin (PL)
 (73) POLITECHNIKA LUBELSKA, Lublin (PL)
 (54) Reduktor ciśnienia gazu, zwłaszcza do systemów zasilania sil-
 ników spalinowych

B1 (11) **216605** (41) 2011 02 14
 (51) *F02M 61/20* (2006.01)
F02M 21/00 (2006.01)
 (21) 391492 (22) 2010 06 14
 (72) WĘŚLAW ADAM, Białystok (PL)
 (73) AC SPÓŁKA AKCYJNA, Białystok (PL)
 (54) Element amortyzujący tłoczka wtryskiwacza do gazu w samo-
 chodzie

B1 (11) **216521** (41) 2005 07 11
 (51) *F03D 1/06* (2006.01)
F03D 11/00 (2006.01)
 (21) 372073 (22) 2003 05 28
 (30) 10225136.3 2002 06 05 DE
 10307682.4 2003 02 21 DE
 (86) 2003 05 28 PCT/EP03/05605
 (87) 2003 12 18 WO03/104646
 (72) WOBLEN ALOYS, Aurich (DE)
 (73) WOBLEN ALOYS, Aurich (DE)
 (54) Elektrownia wiatrowa

B1 (11) **216471** (41) 2012 03 26
 (51) *F03D 3/02* (2006.01)

| | | | | | | |
|---|--|--|--|---|--|-----------------------------------|
| F03D 3/06 (2006.01) F03D 11/04 (2006.01) | (21) 392473 (22) 2010 09 22 | (72) PERDON KRZYSZTOF, Bolesławiec (PL); KOPROWSKA LUCYNA, Olsztyn (PL); KRZEMIENIOWSKI MIROŚLAW, Olsztyn (PL) | (73) UNIWERSYTET WARMIŃSKO-MAZURSKI W OLSZTYNIE, Olsztyn (PL) | (54) Turbina wiatrowa | (73) INSTYTUT TECHNIKI GÓRNICZEJ KOMAG, Gliwice (PL) | (54) Odrzutnik obudowy łożyskowej |
| B1 (11) 216655 (41) 2010 09 27 | (51) F03D 3/06 (2006.01) F03D 3/00 (2006.01) F03D 11/04 (2006.01) | (21) 387537 (22) 2009 03 18 | (72) ŁAZUR ZBIGNIEW, Lublin (PL) | (73) ŁAZUR ZBIGNIEW, Lublin (PL) | (54) Turbina wiatrowa | |
| B1 (11) 216648 (41) 2011 11 07 | (51) F04C 18/10 (2006.01) F04C 2/10 (2006.01) F03C 2/08 (2006.01) | (21) 391060 (22) 2010 04 26 | (72) SIENIAWSKI BOHDAN, Gdańsk (PL) | (73) SIENIAWSKI BOHDAN PROJEKTOWANIE MASZYN, Gdańsk (PL) | | |
| B1 (11) 216531 (41) 2011 10 10 | (51) F04D 29/38 (2006.01) | (21) 390937 (22) 2010 04 08 | (72) ZUKOWSKI JACEK, Gliwice (PL); KOMRAUS DANIEL, Katowice (PL) | (73) PLANETFAN SPÓŁKA Z OGRANICZONĄ ODPOWIEDZIALNOŚCIĄ SPÓŁKA KOMANDYTOWA, Imielin (PL) | | |
| B1 (11) 216610 (41) 2010 02 01 | (51) F15B 15/00 (2006.01) F15B 9/03 (2006.01) G05G 23/00 (2006.01) G05B 23/00 (2006.01) G05D 7/03 (2006.01) | (21) 385695 (22) 2008 07 18 | (72) BARTYŚ MICHAŁ, Warszawa (PL) | (73) POLITECHNIKA WARSZAWSKA, Warszawa (PL) | | |
| B1 (11) 216439 (41) 2012 01 02 | (51) F16C 17/10 (2006.01) F16C 32/04 (2006.01) | (21) 391641 (22) 2010 06 28 | (72) OCHOŃSKI WŁODZIMIERZ, Kraków (PL); SALWIŃSKI JÓZEF, Kraków (PL) | (73) AKADEMIA GÓRNICZO-HUTNICZA IM. STANISŁAWA STASZICA W KRAKOWIE, Kraków (PL) | | |
| B1 (11) 216556 (41) 2012 06 18 | (51) F16C 33/80 (2006.01) F16J 15/447 (2006.01) F04C 27/00 (2006.01) B65G 39/00 (2006.01) | (21) 393266 (22) 2010 12 14 | (72) HUPA BOGUSŁAW, Gliwice (PL); SZKUDLAREK ZBIGNIEW, Gliwice (PL); CZERNIAK DARIUSZ, Gliwice (PL); SOBOLEWSKI ARKADIUSZ, Gliwice (PL) | | | |
| B1 (11) 216435 (41) 2012 08 27 | (51) F16J 13/02 (2006.01) F16L 55/115 (2006.01) E21F 1/14 (2006.01) | (21) 394417 (22) 2011 04 01 | (30) PUV2011-23965 2011 02 23 CZ | (72) SIKORA TOMÁŠ, Rychvald (CZ); WACHTARCZYK TOMÁŠ, Karviná-Nové Město (CZ) | | |
| B1 (11) 216467 (41) 2009 10 12 | (51) F16J 15/43 (2006.01) F16J 15/53 (2006.01) | (21) 384826 (22) 2008 03 31 | (72) OCHOŃSKI WŁODZIMIERZ, Kraków (PL) | (73) AKADEMIA GÓRNICZO-HUTNICZA IM. STANISŁAWA STASZICA W KRAKOWIE, Kraków (PL) | | |
| B1 (11) 216496 (41) 2012 03 12 | (51) F16K 15/18 (2006.01) | (21) 392267 (22) 2010 08 30 | (72) PROSTAŃSKI DARIUSZ, Wilcza (PL); RAWICKI NORBERT, Gliwice (PL); BAŁAGA DOMINIK, Gliwice (PL); ROJEK PIOTR, Ruda Śląska (PL); SEDLACZEK JANUSZ, Gliwice (PL) | (73) INSTYTUT TECHNIKI GÓRNICZEJ KOMAG, Gliwice (PL) | | |
| B1 (11) 216580 (41) 2013 01 21 | (51) F16K 17/02 (2006.01) F16K 31/126 (2006.01) G05D 7/00 (2006.01) | (21) 395697 (22) 2011 07 18 | (72) RAK JANUSZ, Rzeszów (PL); KWIETNIEWSKI MARIAN, Sulejówkę (PL); KOWALSKI DARIUSZ, Lublin (PL); KOWALSKA BEATA, Lublin (PL) | (73) POLITECHNIKA RZESZOWSKA IM. IGNACEGO ŁUKASIEWICZA, Rzeszów (PL) | | |
| B1 (11) 216412 (41) 2011 05 09 | (51) F16K 35/00 (2006.01) F17D 5/00 (2006.01) | (21) 392965 (22) 2010 11 16 | (72) DOBROWOLSKI MACIEJ, Grodziszczce (PL) | (73) CAPRICORN SPÓŁKA Z OGRANICZONĄ ODPOWIEDZIALNOŚCIĄ, Świebodzice (PL) | | |
| B1 (11) 216634 (41) 2007 03 05 | (51) F16L 3/10 (2006.01) | (21) 376901 (22) 2005 09 03 | (72) ŚLANDA TOMASZ, Przeworsk (PL); ŚLANDA ADAM, Przeworsk (PL) | (73) ŚLANDA TOMASZ ŚLANDA ADAM TIA SPÓŁKA CYWILNA PRODUKCJA-HANDEL-USŁUGI, Przeworsk (PL) | | |
| B1 (11) 216478 (41) 2013 03 04 | (51) F16L 19/00 (2006.01) F16L 37/14 (2006.01) F16L 47/06 (2006.01) | (21) 396184 (22) 2011 09 02 | | | | |

(72) CHLEBEK DANIEL, Jaworzno (PL); CIEŚLAK ZBIGNIEW, Tarnowskie Góry (PL); GERLICH JACEK, Nakło (PL); JENCZMYK DARIUSZ, Piekary Śląskie (PL); MAZUREK KRZYSZTOF, Knurów (PL); STĘPOR JOACHIM, Gliwice (PL); SZYGUŁA MAREK, Gliwice (PL); TURCZYŃSKI KRZYSZTOF, Zabrze (PL)
 (73) INSTYTUT TECHNIKI GÓRNICZEJ KOMAG, Gliwice (PL)
 (54) Złącze rurociągu ciśnieniowego

B1 (11) **216609** (41) 2012 06 04

(51) **F16L 29/00** (2006.01)
B65D 47/06 (2006.01)
B65D 1/02 (2006.01)

(21) 397212 (22) 2010 01 07
 (30) 61/143,622 2009 01 09 US
 61/162,883 2009 03 24 US
 61/166,065 2009 04 02 US
 (86) 2010 01 07 PCT/US10/20351
 (87) 2010 07 15 WO10/080897

(72) JOHNSON JAMES W., Delaware (US)
 (73) LIQUI-BOX CORPORATION, Worthington (US)
 (54) Urządzenie stosowane w składanej torebce do dozowania cieczy i substancji półstałych

B1 (11) **216448** (41) 2012 01 02

(51) **F16N 7/00** (2006.01)
F16N 7/36 (2006.01)

(21) 391678 (22) 2010 06 30
 (72) LEPIARCZYK DARIUSZ, Wolbrom (PL); RUPETA WIKTOR, Zakrzów (PL); POTOCZNY MARCIN, Kraków (PL)
 (73) AKADEMIA GÓRNICZO-HUTNICZA IM. STANISŁAWA STASZICA W KRAKOWIE, Kraków (PL)
 (54) Urządzenie do smarowania łożyska wału pionowego

B1 (11) **216656** (41) 2010 07 19

(51) **F22B 37/42** (2006.01)
F23N 5/24 (2006.01)

(21) 387020 (22) 2009 01 12
 (72) WASYLÓW JÓZEF, Tarnowskie Góry (PL); MACHURA KAROL, Tarnowskie Góry (PL); MACHURA MARIAN, Tarnowskie Góry (PL); ŁUKOSZEK EUGENIUSZ, Tworóg (PL)
 (73) BIURO TECHNIKI KOTŁOWEJ SPÓŁKA Z OGRANICZONĄ ODPOWIEDZIALNOŚCIĄ, Tarnowskie Góry (PL)
 (54) Układ zabezpieczający przed uszkodzeniem rusztowy wodno-rurowy kocioł parowy z naturalnym obiegiem wody w kotle

B1 (11) **216645** (41) 2011 09 26

(51) **F23J 15/02** (2006.01)
B01D 47/00 (2006.01)
F23K 1/04 (2006.01)

(21) 390729 (22) 2010 03 15
 (72) OSTROWSKI PIOTR, Chorzów (PL); PRONOBIS MAREK, Katowice (PL); GRAMATYKA FRANCISZEK, Gliwice (PL); OLEWIŃSKI HENRYK, Chorzów (PL); HABRAM TOMASZ, Wodzisław Śląski (PL)
 (73) POLITECHNIKA ŚLĄSKA, Gliwice (PL)
 (54) Sposób i instalacja wykorzystania ciepła odzyskanego w układach schładzania niskotemperaturowych spalin odprowadzanych do otoczenia zwłaszcza z komór spalania

B1 (11) **216475** (41) 2010 08 16

(51) **F23K 3/14** (2006.01)

(21) 387267 (22) 2009 02 12
 (72) BIGOS ADAM, Hucisko (PL)
 (73) BIGOS ADAM ADAMEX, Hucisko (PL)
 (54) Podajnik

B1 (11) **216640** (41) 2011 10 10

(51) **F24B 1/18** (2006.01)

(21) 390914 (22) 2010 04 06

(72) GIZICKI JAN, Wrocław (PL)
 (73) GIZICKI JAN, Wrocław (PL)
 (54) Zestaw elementów obudowy kominka, zwłaszcza obudowy owalnej lub cylindrycznej

B1 (11) **216438** (41) 2011 01 17

(51) **F24D 19/02** (2006.01)

(21) 388504 (22) 2009 07 09
 (72) ŚCIERZYŃSKI BARTOSZ, Nowa Wieś k/ Włocławka (PL); PALACHOWSKI PIOTR, Włocławek (PL); KLIMEK DAWID, Gołębina (PL); PIERNIKOWSKI PRZEMYSŁAW, Szpetal Górny (PL); OLSZEWSKA MAŁGORZATA, Włocławek (PL)
 (73) INSTAL-PROJEKT GAWŁOWSCY, ŚCIERZYŃSCY SPÓŁKA JAWNA, Nowa Wieś k/ Włocławka (PL)
 (54) Grzejnik modułowy, zwłaszcza centralnego ogrzewania

B1 (11) **216622** (41) 2011 12 05

(51) **F24F 3/16** (2006.01)

(21) 391388 (22) 2010 05 31
 (72) MUCHA WALTER, Baborów (PL); PASTUSZKA JÓZEF STEFAN, Katowice (PL)
 (73) POLITECHNIKA ŚLĄSKA, Gliwice (PL)
 (54) Przenośny sterylizator powietrza wewnętrznego

B1 (11) **216456** (41) 2011 10 24

(51) **F24H 1/20** (2006.01)

(21) 390675 (22) 2010 04 12
 (72) NIEMIEC BARTŁOMIEJ, Bieruń (PL)
 (73) GEOTREND SPÓŁKA Z OGRANICZONĄ ODPOWIEDZIALNOŚCIĄ, Bieruń (PL)
 (54) Urządzenie i sposób poprawy efektywności podgrzewania ciepłej wody użytkowej

B1 (11) **216406** (41) 2011 11 07

(51) **F24H 7/04** (2006.01)
F28D 20/00 (2006.01)
F24D 15/04 (2006.01)

(21) 391082 (22) 2010 04 28
 (72) LIPNICKI ZYGMUNT, Zielona Góra (PL); KRASOWSKI TOMASZ, Krosno Odrzańskie (PL)
 (73) UNIWERSYTET ZIELONOGÓRSKI, Zielona Góra (PL)
 (54) Układ pracy akumulatora ciepła

B1 (11) **216624** (41) 2011 12 19

(51) **F24H 9/18** (2006.01)
F23H 15/00 (2006.01)
F23K 3/14 (2006.01)

(21) 391527 (22) 2010 06 15
 (72) STAWARSKI KRZYSZTOF, Marki (PL)
 (73) STAWARSKI KRZYSZTOF DOMGAZ, Marki (PL)
 (54) Zgarniacz żużla do paleniska pieca grzewczego

B1 (11) **216460** (41) 2010 06 07

(51) **F24H 9/20** (2006.01)
H01H 3/00 (2006.01)

(21) 386671 (22) 2008 12 03
 (72) WIJAS TOMASZ, Leszczyny (PL)
 (73) WIJAS SPÓŁKA JAWNA TOMASZ I PAWEŁ WIJAS, Kielce (PL)
 (54) Wyłącznik ciśnieniowy przepływowego ogrzewacza wody

B1 (11) **216639** (41) 2012 04 10

(51) **F24H 9/20** (2006.01)

(21) 392580 (22) 2010 10 04
 (72) FILIPECKI WACŁAW, Kraków (PL)
 (73) FILIPECKI WACŁAW, Kraków (PL)
 (54) Sposób regulacji wydajności kotła grzewczego i urządzenie do regulacji wydajności kotła grzewczego

B1 (11) **216623** (41) 2012 02 13
 (51) **F24J 2/05** (2006.01)
E04D 13/18 (2006.01)
 (21) 392019 (22) 2010 07 31
 (72) JANKIEWICZ JANUSZ, Warszawa (PL)
 (73) AQUAEL JANUSZ JANKIEWICZ SPÓŁKA Z OGRANICZONĄ ODPOWIEDZIALNOŚCIĄ, Warszawa (PL)
 (54) Modułowy kolektor solarny

B1 (11) **216646** (41) 2012 06 18
 (51) **F24J 2/32** (2006.01)
F28D 15/02 (2006.01)
F28D 7/00 (2006.01)
 (21) 393190 (22) 2010 12 09
 (72) STROJECKI JAROSŁAW, Warszawa (PL); BIAŁOUSZ JERZY ADAM, Warszawa (PL)
 (73) STROJECKI JAROSŁAW, Warszawa (PL); BIAŁOUSZ JERZY ADAM, Warszawa (PL)
 (54) Absorbpcyjna rura próżniowa z gorącą rurką, wymiennik ciepła typu suchego oraz kolektor słoneczny z tym wymiennikiem ciepła i tymi absorbpcyjnymi rurami próżniowymi

B1 (11) **216461** (41) 2012 05 21
 (51) **F42B 30/10** (2006.01)
F42B 12/48 (2006.01)
 (21) 392917 (22) 2010 11 10
 (72) MAGIER MARIUSZ, Warszawa (PL); KUŚNIERZ TADEUSZ, Zielonka (PL); MISZCZAK MACIEJ, Warszawa (PL); PIĄTEK BOGDAN, Zielonka (PL); ZARZYCKI BOHDAN, Warszawa (PL); BĄZELA RAFAŁ, Kobyłka (PL); KOSTROW RYSZARD, Chotomów (PL); MAZUR LESŁAW, Tarnobrzeg (PL); KOBYLARZ ROBERT, Nowa Dęba (PL); KOWALIK GRZEGORZ, Tarnobrzeg (PL)
 (73) WOJSKOWY INSTYTUT TECHNICZNY UZBROJENIA, Zielonka (PL)
 (54) Moździerzowy pocisk dymny

B1 (11) **216444** (41) 2010 10 11
 (51) **F42B 33/00** (2006.01)
F42B 1/00 (2006.01)
B22F 3/00 (2006.01)
B22F 7/00 (2006.01)
B22F 5/00 (2006.01)
 (21) 388318 (22) 2009 04 04
 (72) GACEK JÓZEF, Warszawa (PL); DĘBSKI ANDRZEJ, Feliksów (PL)
 (73) GACEK JÓZEF, Warszawa (PL); DĘBSKI ANDRZEJ, Feliksów (PL)
 (54) Sposób i urządzenie do wytwarzania bezołowiowych elementów do pocisków amunicji strzeleckiej

B1 (11) **216669** (41) 2013 04 02
 (51) **G01B 5/20** (2006.01)
G01C 7/02 (2006.01)
 (21) 396435 (22) 2011 09 26
 (72) BAJKOWSKI SŁAWOMIR, Warszawa (PL)
 (73) SZKOŁA GŁÓWNA GOSPODARSTWA WIEJSKIEGO W WARSZAWIE, Warszawa (PL)
 (54) Przystawny profilograf laboratoryjny

B1 (11) **216490** (41) 2010 08 02
 (51) **G01B 11/00** (2006.01)
G01B 5/00 (2006.01)
 (21) 387135 (22) 2009 01 27
 (72) DOMANOWSKI PIOTR, Solec Kujawski (PL); ZDROJEWSKI JAROSŁAW, Bydgoszcz (PL); BUJNOWSKI SŁAWOMIR, Bydgoszcz (PL)
 (73) UNIWERSYTET TECHNOLOGICZNO-PRZYRODNICZY IM. JANA I JĘDRZEJA ŚNIADECKICH, Bydgoszcz (PL)
 (54) Urządzenie do pomiarów dotykowych cech geometrycznych przedmiotów przestrzennych

B1 (11) **216594** (41) 2010 12 20
 (51) **G01B 11/00** (2006.01)
G01M 11/00 (2006.01)
G01M 11/02 (2006.01)
G01J 1/00 (2006.01)
 (21) 388257 (22) 2009 06 15
 (72) MROZIEWICZ BOHDAN, Warszawa (PL)
 (73) INSTYTUT TECHNOLOGII ELEKTRONOWEJ, Warszawa (PL)
 (54) Sposób pomiaru przestrzennego rozkładu natężenia promieniowania laserów półprzewodnikowych oraz urządzenie do pomiaru przestrzennego rozkładu natężenia promieniowania laserów półprzewodnikowych

B1 (11) **216453** (41) 2011 04 11
 (51) **G01F 15/00** (2006.01)
G01F 15/14 (2006.01)
F16B 2/08 (2006.01)
 (21) 389160 (22) 2009 09 30
 (72) RABSTEIN PIOTR, Tarnowskie Góry (PL); TRĄBA ZYGMUNT, Tarnowskie Góry (PL)
 (73) ZAKŁAD WYTWÓRCZY URZĄDZEŃ GAZOWNICZYCH INTERGAZ SPÓŁKA Z OGRANICZONĄ ODPOWIEDZIALNOŚCIĄ, Tarnowskie Góry (PL)
 (54) Sposób wytwarzania opaski zamykającej do łączenia elementów obudowy gazomierzy

B1 (11) **216449** (41) 2011 04 11
 (51) **G01F 15/00** (2006.01)
G01F 15/14 (2006.01)
F16B 2/08 (2006.01)
 (21) 389162 (22) 2009 09 30
 (72) RABSTEIN PIOTR, Tarnowskie Góry (PL); TRĄBA ZYGMUNT, Tarnowskie Góry (PL)
 (73) ZAKŁAD WYTWÓRCZY URZĄDZEŃ GAZOWNICZYCH INTERGAZ SPÓŁKA Z OGRANICZONĄ ODPOWIEDZIALNOŚCIĄ, Tarnowskie Góry (PL)
 (54) Sposób produkcji opaski zamykającej do łączenia elementów obudowy gazomierzy

B1 (11) **216607** (41) 2011 02 28
 (51) **G01K 11/06** (2006.01)
H01H 85/06 (2006.01)
H01H 37/76 (2006.01)
 (21) 388815 (22) 2009 08 17
 (72) LACHOWICZ MACIEJ, Wrocław (PL)
 (73) POLITECHNIKA WROCŁAWSKA, Wrocław (PL)
 (54) Stop aluminiowy na wkładkę topikową i zastosowanie stopu we wkładce topikowej wskaźnika temperatury

B1 (11) **216422** (41) 2011 06 06
 (51) **G01L 1/22** (2006.01)
G01L 5/16 (2006.01)
 (21) 393553 (22) 2010 12 31
 (72) KRZYSZTOFIK IZABELA, Kielce (PL); RAZENAU ADAM, Kielce (PL)
 (73) POLITECHNIKA ŚWIĘTOKRZYSKA, Kielce (PL)
 (54) Czujnik tensometryczny do pomiaru dwóch składowych siły

B1 (11) **216432** (41) 2013 03 04
 (51) **G01N 19/00** (2006.01)
A61C 11/02 (2006.01)
 (21) 396111 (22) 2011 08 29
 (72) PAŁKA KRZYSZTOF, Lublin (PL); GARDYŃSKI LESZEK, Lublin (PL)
 (73) POLITECHNIKA LUBELSKA, Lublin (PL)
 (54) Urządzenie do realizacji badań zmęczeniowych zębów z wypełnieniami stomatologicznymi

B1 (11) **216614** (41) 2011 10 10
 (51) **G01N 21/03** (2006.01)

(21) 391740 (22) 2010 07 05
 (72) LANGNER MAREK, Wrocław (PL); JOPEK WOJCIECH, Zgorzelec (PL)
 (73) POLITECHNIKA WROCŁAWSKA, Wrocław (PL)
 (54) Próżniowa kuweta pomiarowa do analiz spektroskopowych, zwłaszcza spektroskopii laserowo indukowanego rozpadu

B1 (11) **216584** (41) 2011 07 04
 (51) **G01N 23/225** (2006.01)
 (21) 389979 (22) 2009 12 21
 (72) KONARSKI PIOTR, Warszawa (PL); ZAWADA ALEKSANDER, Warszawa (PL)
 (73) INSTYTUT TELE-I RADIOTECHNICZNY, Warszawa (PL)
 (54) Sposób i urządzenie do formowania strumienia mikrocząstek i nanocząstek, zwłaszcza w celu wykonania analizy spektrometrycznej

B1 (11) **216452** (41) 2011 03 14
 (51) **G01N 29/06** (2006.01)
 (21) 389014 (22) 2009 09 11
 (72) OPIELIŃSKI KRZYSZTOF, Wrocław (PL); GUDRA TADEUSZ, Wrocław (PL); PRUCHNICKI PIOTR, Wrocław (PL)
 (73) POLITECHNIKA WROCŁAWSKA, Wrocław (PL)
 (54) Sposób wizualizacji struktury wewnętrznej ośrodka i urządzenie do wizualizacji struktury wewnętrznej ośrodka

B1 (11) **216582** (41) 2012 07 02
 (51) **G01N 33/00** (2006.01)
G01N 31/00 (2006.01)
 (21) 393391 (22) 2010 12 22
 (72) ARABCYK WALERIAN, Szczecin (PL); PELKA RAFAŁ, Bytom (PL)
 (73) ZACHODNIOPOMORSKI UNIwersYTET TECHNOLOGICZNY W SZCZECINIE, Szczecin (PL)
 (54) Sposób określania rozkładu wielkości lub masy kryształitów

B1 (11) **216425** (41) 2013 02 18
 (51) **G01N 33/00** (2006.01)
G01N 11/00 (2006.01)
E21F 5/20 (2006.01)
 (21) 395955 (22) 2011 08 16
 (72) BAŁAGA DOMINIK, Gliwice (PL); JASZCZUK MAREK, Rachowice (PL)
 (73) INSTYTUT TECHNIKI GÓRNICZEJ KOMAG, Gliwice (PL)
 (54) Stanowisko do badań skuteczności wytrącania pyłu przez strumień wodny lub wodno-powietrzny wytwarzany przez dyszę zraszającą lub zestawy dysz zraszających

B1 (11) **216494** (41) 2012 11 05
 (51) **G01N 33/20** (2006.01)
G01N 21/88 (2006.01)
 (21) 394717 (22) 2011 04 29
 (72) JASIK WŁADYSŁAWA AGATA, Warszawa (PL); KUBACKA-TRACZYK JUSTYNA, Warszawa (PL); SANKOWSKA IWONA, Wyszaków (PL); REGIŃSKI KAZIMIERZ, Warszawa (PL)
 (73) INSTYTUT TECHNOLOGII ELEKTRONOWEJ, Warszawa (PL)
 (54) Sposób określania składu chemicznego warstw $Al_xGa_{1-x}As_ySb_{1-y}$

B1 (11) **216551** (41) 2013 03 04
 (51) **G01N 33/38** (2006.01)
G01N 3/08 (2006.01)
G01N 3/02 (2006.01)
 (21) 396047 (22) 2011 08 22
 (72) LEŚNIEWSKI WOJCIECH, Kraków (PL); KARWIŃSKI ALEKSANDER, Kraków (PL); WIELICZKO PIOTR, Kraków (PL)
 (73) INSTYTUT ODLEWNICTWA, Kraków (PL)
 (54) Aparat do pomiaru wytrzymałości cienkich próbek ceramicznych

B1 (11) **216632** (41) 2009 09 28
 (51) **G01R 22/00** (2006.01)

G01R 22/10 (2006.01)

G01R 21/133 (2006.01)

(21) 384716 (22) 2008 03 17
 (72) BOBER DARIUSZ, Lublin (PL)
 (73) BOBER DARIUSZ, Lublin (PL)
 (54) Układ do pomiaru i sterowania zużyciem energii elektrycznej

B1 (11) **216599** (41) 2011 01 17
 (51) **G01S 3/02** (2006.01)
G01S 3/72 (2006.01)
 (21) 388509 (22) 2009 07 09
 (72) ŻÓŁTOGÓRSKI BRONISŁAW, Wrocław (PL); PRUCHNICKI PIOTR, Wrocław (PL)
 (73) POLITECHNIKA WROCŁAWSKA, Wrocław (PL)
 (54) Sposób wyznaczania kierunków azymutu i elewacji źródła fali i głowica do określania kątów azymutu i elewacji źródła fali

B1 (11) **216484** (41) 2011 06 20
 (51) **G01V 3/08** (2006.01)
G01V 3/10 (2006.01)
 (21) 390277 (22) 2009 12 08
 (72) WIECZOREK GRZEGORZ, Zabrze (PL)
 (73) POLITECHNIKA ŚLĄSKA, Gliwice (PL)
 (54) Sposób i urządzenie do wykrywania obiektów metalowych

B1 (11) **216517** (41) 2008 09 29
 (51) **G02B 26/10** (2006.01)
H04N 1/113 (2006.01)
G09G 3/00 (2006.01)
 (21) 381999 (22) 2007 03 19
 (72) GAMBIN WIKTOR, Warszawa (PL); ZARZYCKI ARTUR, Mińsk Mazowiecki (PL)
 (73) POLITECHNIKA WARSZAWSKA, Warszawa (PL)
 (54) Urządzenie skanujące

B1 (11) **216589** (41) 2011 03 14
 (51) **G06K 7/10** (2006.01)
H01Q 1/22 (2006.01)
H01Q 21/00 (2006.01)
 (21) 388902 (22) 2009 08 28
 (72) MAĆKOWIAK ADAM, Poznań (PL); GRABIA MICHAŁ, Poznań (PL)
 (73) INTERSPORT POLSKA SPÓŁKA AKCYJNA, Cholezryn (PL); INSTYTUT LOGISTYKI I MAGAZYNOWANIA, Poznań (PL)
 (54) Brama magazynowa

B1 (11) **216569** (41) 2012 12 17
 (51) **G07C 5/00** (2006.01)
 (21) 395301 (22) 2011 06 16
 (72) TYBURCY EDWARD, Ostrów Wielkopolski (PL)
 (73) SPOŁECZNA AKADEMIA NAUK, Łódź (PL)
 (54) Urządzenie umożliwiające wykonywanie i sterowanie wybranymi procesami produkcyjnymi za pomocą ruchu mięśni twarzy

B1 (11) **216543** (41) 2009 09 14
 (51) **G10K 1/062** (2006.01)
 (21) 384660 (22) 2008 03 10
 (72) DZIDA WOJCIECH, Pszczyna (PL)
 (73) ZAMEL SPÓŁKA Z OGRANICZONĄ ODPOWIEDZIALNOŚCIĄ, Pszczyna (PL)
 (54) Dzwonek czasowy

B1 (11) **216419** (41) 2012 01 16
 (51) **H01B 13/22** (2006.01)
B32B 15/08 (2006.01)
C08J 5/12 (2006.01)
B29C 47/02 (2006.01)
 (21) 391760 (22) 2010 07 06

(72) GARBACZ TOMASZ, Lublin (PL); TOR-ŚWIĄTEK ANETA, Lublin (PL)
 (73) POLITECHNIKA LUBELSKA, Lublin (PL)
 (54) Cienkościenna powłoka porowata

B1 (11) **216668** (41) 2008 01 07
 (51) **H01H 47/00** (2006.01)
H02J 13/00 (2006.01)
H04L 12/00 (2006.01)
 (21) 383280 (22) 2007 09 05
 (72) REIDT GEORG, Swisttal (DE)
 (73) Moeller GmbH, Bonn (DE)
 (54) Sposób i układ sterowania urządzeniami sieci informatycznej poprzez otwartą magistralę typu Feldbus

B1 (11) **216549** (41) 2010 03 01
 (51) **H01M 4/02** (2006.01)
H01M 4/06 (2006.01)
C23C 18/00 (2006.01)
 (21) 385908 (22) 2008 08 19
 (72) MOLENDĄ MARCIN, Kraków (PL); DZIEMBAJ ROMAN, Kraków (PL); KOCHANOWSKI ANDRZEJ, Kraków (PL); BORTEL EDGAR, Kraków (PL); DROZDEK MAREK, Wierzbica (PL); PIWOWARSKA ZOFIA, Kraków (PL)
 (73) UNIWERSYTET JAGIELLOŃSKI, Kraków (PL)
 (54) Sposób wytwarzania przewodzących warstw węglowych na nośnikach proszkowych

B1 (11) **216507** (41) 2011 06 06
 (51) **H01M 10/54** (2006.01)
C22B 13/00 (2006.01)
 (21) 389639 (22) 2009 11 23
 (72) SZOŁOMICKI ZBIGNIEW, Gliwice (PL); CHMIELARZ ANDRZEJ, Gliwice (PL); ŚMIESZEK ZBIGNIEW, Gliwice (PL); MYCZKOWSKI ZBIGNIEW, Gliwice (PL); MROZOWSKI JAN, Gliwice (PL); WASILEWSKI WOJCIECH, Gliwice (PL); GOTFRYD LESZEK, Gliwice (PL); PRAJSNAR RYSZARD, Gliwice (PL); BUZEK ŁUCJA, Gliwice (PL); RASZKA URSZULA, Gliwice (PL); MULARWA LESZEK, Gliwice (PL)
 (73) INSTYTUT METALI NIEŻELAZNYCH, Gliwice (PL); ORZEŁ BIAŁY SPÓŁKA AKCYJNA, Bytom (PL)
 (54) Sposób odsiarczania pasty akumulatorowej

B1 (11) **216522** (41) 2006 01 09
 (51) **H01S 5/343** (2006.01)
H01L 33/02 (2010.01)
H01L 33/32 (2010.01)
 (21) 376672 (22) 2003 06 26
 (30) P-354739 2002 06 26 PL
 P-354740 2002 06 26 PL
 (86) 2003 06 26 PCT/PL03/00061
 (87) 2004 01 08 WO04/004085
 (72) DWILIŃSKI ROBERT TOMASZ, Warszawa (PL); DORADZIŃSKI ROMAN MAREK, Warszawa (PL); SIERZPUTOWSKI LESZEK PIOTR, Union (US); GARCZYŃSKI JERZY, Łomianki (PL); KANBARA YASUO, Anan (JP)
 (73) AMMONO SPÓŁKA Z OGRANICZONĄ ODPOWIEDZIALNOŚCIĄ, Warszawa (PL); NICHIA CORPORATION, Anan (JP)
 (54) Azotkowe półprzewodnikowe urządzenie laserowe oraz sposób wytwarzania półprzewodnikowego urządzenia laserowego

B1 (11) **216600** (41) 2010 12 06
 (51) **H02B 7/06** (2006.01)
E04H 5/04 (2006.01)
 (21) 388107 (22) 2009 05 25
 (72) BACHORZ ŁUKASZ, Opalenica (PL); FLIS JERZY, Warszawa (PL); KOPCZYŃSKI BARTOSZ, Warszawa (PL); OBOJSKI JERZY, Przasnysz (PL); WIELGOS MICHAŁ, Ostrołęka (PL); WILNIEWCZYC MARIUSZ, Warszawa (PL)

(73) ABB TECHNOLOGY AG, Zürich (CH)
 (54) Zestaw do konstrukcji obudowy dla modułowych rozdzielnic podstawcy energetycznych rozdziału wtórnego

B1 (11) **216424** (41) 2011 05 09
 (51) **H02J 3/40** (2006.01)
 (21) 389376 (22) 2009 10 26
 (72) REDLARSKI GRZEGORZ, Lubiewo (PL)
 (73) POLITECHNIKA GDAŃSKA, Gdańsk (PL)
 (54) Sposób identyfikacji charakterystyki nastawnika prędkości kątownej synchronizowanego zespołu wytwórczego w procesie synchronizacji obiektów elektroenergetycznych

B1 (11) **216512** (41) 2009 03 16
 (51) **H02P 7/06** (2006.01)
H02P 7/24 (2006.01)
H02P 7/292 (2006.01)
 (21) 383314 (22) 2007 09 10
 (72) ANDRZEJEWSKI ANDRZEJ, Białystok (PL)
 (73) POLITECHNIKA BIAŁOSTOCKA, Białystok (PL)
 (54) Sposób kształtowania sygnału wyjściowego nieliniowego regulatora prędkości silnika prądu stałego

B1 (11) **216657** (41) 2010 04 12
 (51) **H03F 3/00** (2006.01)
H04J 3/00 (2006.01)
H03F 3/387 (2006.01)
 (21) 386193 (22) 2008 09 30
 (72) SZYPER MICHAŁ, Kraków (PL); ŻEGLEŃ TADEUSZ, Kraków (PL); BOROŃ ARTUR, Czernichów (PL); GRZYBOSZ PAWEŁ, Rząska (PL); SZCZYGIEL ROBERT, Kraków (PL)
 (73) AKADEMIA GÓRNICZO-HUTNICZA IM. STANISŁAWA STASZICA W KRAKOWIE, Kraków (PL)
 (54) Sposób transferu sygnałów analogowych przez barierę pojemnościową i układ elektroniczny przeznaczony do transferu sygnałów analogowych przez barierę pojemnościową

B1 (11) **216638** (41) 2010 10 11
 (51) **H03M 1/00** (2006.01)
H03M 1/14 (2006.01)
G11C 27/02 (2006.01)
G06F 3/05 (2006.01)
G01D 9/24 (2006.01)
 (21) 387661 (22) 2009 03 31
 (72) KOŚCIELNIK DARIUSZ, Kraków (PL); MIŚKOWICZ MAREK, Kraków (PL)
 (73) AKADEMIA GÓRNICZO-HUTNICZA IM. STANISŁAWA STASZICA W KRAKOWIE, Kraków (PL)
 (54) Interfejs do komunikacji czujników pomiarowych z magistralą I2C

B1 (11) **216621** (41) 2009 12 07
 (51) **H03M 5/14** (2006.01)
H04L 25/00 (2006.01)
H03M 7/00 (2006.01)
 (21) 386787 (22) 2008 12 12
 (72) PIETRAK RAFAŁ, Warszawa (PL)
 (73) PIETRAK RAFAŁ ZAKŁAD TECHNIKI KOMPUTEROWEJ, Warszawa (PL)
 (54) Metoda kodowania i dekodowania synchronicznej transmisji szeregowej, zwłaszcza w urządzeniach energooszczędnych i na łączach światłowodowych

B1 (11) **216641** (41) 2010 03 15
 (51) **H04B 10/00** (2006.01)
H04B 10/135 (2006.01)
H04J 14/00 (2006.01)
G02B 6/00 (2006.01)

(21) 386010 (22) 2008 09 02
 (72) PERLICKI KRZYSZTOF, Warszawa (PL)
 (73) TELEKOMUNIKACJA POLSKA SPÓŁKA AKCYJNA, Warszawa (PL)
 (54) Sposób i system do równoczesnej transmisji światłowodem jednomodowym trzech sygnałów optycznych z wykorzystaniem zwielokrotnienia polaryzacyjnego, o różnych polaryzacji światła

B1 (11) **216667** (41) 2009 04 27
 (51) *H04R 25/00* (2006.01)
H04M 11/06 (2006.01)
H04M 1/253 (2006.01)
H04M 1/72 (2006.01)
H04M 1/725 (2006.01)

(21) 383601 (22) 2007 10 24
 (72) CZYŻEWSKI ANDRZEJ, Gdynia (PL)
 (73) POLITECHNIKA GDAŃSKA, Gdańsk (PL)
 (54) Aparat słuchowy

B1 (11) **216465** (41) 2011 04 26
 (51) *H05B 3/40* (2006.01)
F24D 13/02 (2006.01)
A47K 10/06 (2006.01)

(21) 389339 (22) 2009 10 21
 (72) ŚCIERZYŃSKI BARTOSZ, Nowa Wieś k/ Włocławka (PL); POLACHOWSKI PIOTR, Włocławek (PL); KLIMEK DAWID, Gołębin (PL); PIERNIKOWSKI PRZEMYSŁAW, Szpetal Górny (PL); OLSZEWSKA MAŁGORZATA, Włocławek (PL)
 (73) INSTAL-PROJEKT GAWŁOWSCY, ŚCIERZYŃSCY SPÓŁKA JAWNA, Nowa Wieś k/ Włocławka (PL)
 (54) Elektryczny grzejnik modułowy

B1 (11) **216651** (41) 2011 06 06
 (51) *H05K 7/20* (2006.01)
G12B 15/06 (2006.01)

(21) 389684 (22) 2009 11 27
 (72) ŚLIWA JÓZEF, Cieszyn (PL); PELAR KAROL, Cieszyn (PL)
 (73) ELEKTROMETAL SPÓŁKA AKCYJNA, Cieszyn (PL)
 (54) Urządzenie elektroniczne z zespołem rozpraszania ciepła

INDEKS UDZIELONYCH PATENTÓW,
 WEDŁUG SYMBOLI MKP

| Symbol MKP | Nr patentu | Symbol MKP | Nr patentu |
|-----------------------------|------------|------------------------------|------------|
| 1 | 2 | 1 | 2 |
| <i>A01C 7/20</i> (2006.01) | 216503 | <i>A01N 43/78</i> (2006.01) | 216410* |
| <i>A01C 7/20</i> (2006.01) | 216492 | <i>A01N 55/02</i> (2006.01) | 216481* |
| <i>A01C 7/20</i> (2006.01) | 216491 | <i>A23C 15/12</i> (2006.01) | 216523 |
| <i>A01D 45/00</i> (2006.01) | 216591 | <i>A23D 7/00</i> (2006.01) | 216523* |
| <i>A01F 15/07</i> (2006.01) | 216519* | <i>A23L 1/24</i> (2006.01) | 216647 |
| <i>A01G 1/06</i> (2006.01) | 216672 | <i>A23L 3/3418</i> (2006.01) | 216647* |
| <i>A01G 3/00</i> (2006.01) | 216672* | <i>A23L 1/317</i> (2006.01) | 216436 |
| <i>A01G 9/24</i> (2006.01) | 216652 | <i>A23L 1/314</i> (2006.01) | 216436* |
| <i>A01K 61/00</i> (2006.01) | 216431 | <i>A23L 3/3472</i> (2006.01) | 216635* |
| <i>A01M 7/00</i> (2006.01) | 216555 | <i>A23L 1/236</i> (2006.01) | 216572* |
| <i>A01M 11/00</i> (2006.01) | 216555* | <i>A24B 7/12</i> (2006.01) | 216509 |
| <i>A01M 7/00</i> (2006.01) | 216493 | <i>A24C 5/36</i> (2006.01) | 216538 |
| <i>A01M 11/00</i> (2006.01) | 216493* | <i>A24C 5/354</i> (2006.01) | 216616 |
| <i>A01M 29/02</i> (2006.01) | 216442 | <i>A24C 5/356</i> (2006.01) | 216616* |
| <i>A01N 37/18</i> (2006.01) | 216561* | <i>A47B 81/06</i> (2006.01) | 216411 |

| 1 | 2 | 1 | 2 |
|-------------------------------|---------|-------------------------------|---------|
| <i>A47C 1/00</i> (2006.01) | 216408 | <i>A61K 31/438</i> (2006.01) | 216664* |
| <i>A47C 3/00</i> (2006.01) | 216408* | <i>A61K 31/4178</i> (2006.01) | 216539* |
| <i>A47C 7/46</i> (2006.01) | 216408* | <i>A61K 31/425</i> (2006.01) | 216539* |
| <i>A47H 5/02</i> (2006.01) | 216619* | <i>A61K 31/427</i> (2006.01) | 216539* |
| <i>A47J 43/04</i> (2006.01) | 216592 | <i>A61K 31/415</i> (2006.01) | 216528* |
| <i>A47J 43/00</i> (2006.01) | 216592* | <i>A61K 31/4164</i> (2006.01) | 216530* |
| <i>A47J 44/00</i> (2006.01) | 216592* | <i>A61K 31/445</i> (2006.01) | 216636* |
| <i>A47K 10/06</i> (2006.01) | 216465* | <i>A61K 31/4178</i> (2006.01) | 216501* |
| <i>A47L 15/42</i> (2006.01) | 216474 | <i>A61K 31/439</i> (2006.01) | 216665* |
| <i>A61B 17/72</i> (2006.01) | 216563 | <i>A61K 31/53</i> (2006.01) | 216663* |
| <i>A61B 17/68</i> (2006.01) | 216563* | <i>A61K 31/541</i> (2006.01) | 216663* |
| <i>A61B 17/76</i> (2006.01) | 216563* | <i>A61K 31/662</i> (2006.01) | 216663* |
| <i>A61B 17/58</i> (2006.01) | 216563* | <i>A61K 47/48</i> (2006.01) | 216571* |
| <i>A61B 17/84</i> (2006.01) | 216563* | <i>A61K 31/724</i> (2006.01) | 216571* |
| <i>A61B 17/86</i> (2006.01) | 216563* | <i>A61K 31/495</i> (2006.01) | 216571* |
| <i>A61B 5/11</i> (2006.01) | 216588* | <i>A61K 8/58</i> (2006.01) | 216499* |
| <i>A61B 5/103</i> (2006.01) | 216588* | <i>A61K 31/69</i> (2006.01) | 216499* |
| <i>A61B 5/11</i> (2006.01) | 216585* | <i>A61K 33/38</i> (2006.01) | 216499* |
| <i>A61B 5/103</i> (2006.01) | 216585* | <i>A61K 8/58</i> (2006.01) | 216498* |
| <i>A61B 5/11</i> (2006.01) | 216564* | <i>A61K 31/69</i> (2006.01) | 216498* |
| <i>A61B 5/103</i> (2006.01) | 216564* | <i>A61K 33/38</i> (2006.01) | 216498* |
| <i>A61B 5/11</i> (2006.01) | 216447* | <i>A61K 47/48</i> (2006.01) | 216545* |
| <i>A61C 11/02</i> (2006.01) | 216432* | <i>A61L 27/42</i> (2006.01) | 216437 |
| <i>A61F 2/30</i> (2006.01) | 216437* | <i>A61L 27/30</i> (2006.01) | 216437* |
| <i>A61H 1/02</i> (2006.01) | 216588 | <i>A61L 27/02</i> (2006.01) | 216437* |
| <i>A61H 1/02</i> (2006.01) | 216585 | <i>A61L 27/08</i> (2006.01) | 216437* |
| <i>A61H 1/02</i> (2006.01) | 216564 | <i>A61L 27/04</i> (2006.01) | 216437* |
| <i>A61H 1/02</i> (2006.01) | 216447 | <i>A61M 16/00</i> (2006.01) | 216440 |
| <i>A61K 8/23</i> (2006.01) | 216426 | <i>A61M 13/00</i> (2006.01) | 216440* |
| <i>A61K 8/25</i> (2006.01) | 216426* | <i>A61P 35/00</i> (2006.01) | 216661* |
| <i>A61K 8/27</i> (2006.01) | 216426* | <i>A61P 35/02</i> (2006.01) | 216486* |
| <i>A61K 8/34</i> (2006.01) | 216426* | <i>A61P 11/00</i> (2006.01) | 216541* |
| <i>A61K 8/37</i> (2006.01) | 216426* | <i>A61P 15/00</i> (2006.01) | 216541* |
| <i>A61K 8/49</i> (2006.01) | 216426* | <i>A61P 19/02</i> (2006.01) | 216534* |
| <i>A61K 8/92</i> (2006.01) | 216426* | <i>A61P 35/00</i> (2006.01) | 216516* |
| <i>A61K 8/97</i> (2006.01) | 216426* | <i>A61P 35/00</i> (2006.01) | 216473* |
| <i>A61K 8/97</i> (2006.01) | 216472 | <i>A61P 11/00</i> (2006.01) | 216664* |
| <i>A61K 9/48</i> (2006.01) | 216542 | <i>A61P 25/00</i> (2006.01) | 216664* |
| <i>A61K 31/365</i> (2006.01) | 216542* | <i>A61P 31/18</i> (2006.01) | 216539* |
| <i>A61K 31/40</i> (2006.01) | 216661 | <i>A61P 7/00</i> (2006.01) | 216528* |
| <i>A61K 31/095</i> (2006.01) | 216477 | <i>A61P 9/12</i> (2006.01) | 216530* |
| <i>A61K 35/74</i> (2006.01) | 216477* | <i>A61P 25/28</i> (2006.01) | 216636* |
| <i>A61K 36/55</i> (2006.01) | 216477* | <i>A61P 35/00</i> (2006.01) | 216548* |
| <i>A61K 36/899</i> (2006.01) | 216477* | <i>A61P 9/00</i> (2006.01) | 216501* |
| <i>A61K 31/685</i> (2006.01) | 216477* | <i>A61P 25/00</i> (2006.01) | 216501* |
| <i>A61K 31/135</i> (2006.01) | 216535 | <i>A61P 5/06</i> (2006.01) | 216501* |
| <i>A61K 9/22</i> (2006.01) | 216535* | <i>A61P 27/06</i> (2006.01) | 216501* |
| <i>A61K 31/663</i> (2006.01) | 216486 | <i>A61P 21/02</i> (2006.01) | 216501* |
| <i>A61K 36/28</i> (2006.01) | 216635 | <i>A61P 1/12</i> (2006.01) | 216501* |
| <i>A61K 36/73</i> (2006.01) | 216635* | <i>A61P 29/00</i> (2006.01) | 216501* |
| <i>A61K 8/97</i> (2006.01) | 216635* | <i>A61P 25/00</i> (2006.01) | 216665* |
| <i>A61K 38/27</i> (2006.01) | 216540 | <i>A61P 11/06</i> (2006.01) | 216663* |
| <i>A61K 9/10</i> (2006.01) | 216540* | <i>A61P 13/10</i> (2006.01) | 216663* |
| <i>A61K 8/02</i> (2006.01) | 216540* | <i>A61P 15/00</i> (2006.01) | 216663* |
| <i>A61K 8/64</i> (2006.01) | 216540* | <i>A61P 17/02</i> (2006.01) | 216663* |
| <i>A61K 39/095</i> (2006.01) | 216662 | <i>A61P 19/10</i> (2006.01) | 216663* |
| <i>A61K 39/00</i> (2006.01) | 216662* | <i>A61P 25/00</i> (2006.01) | 216663* |
| <i>A61K 39/295</i> (2006.01) | 216541 | <i>A61P 27/02</i> (2006.01) | 216663* |
| <i>A61K 39/395</i> (2006.01) | 216534 | <i>A61P 31/10</i> (2006.01) | 216663* |
| <i>A61K 45/00</i> (2006.01) | 216534* | <i>A61P 35/00</i> (2006.01) | 216663* |
| <i>A61K 39/395</i> (2006.01) | 216516 | <i>A61P 35/00</i> (2006.01) | 216450* |
| <i>A61K 47/48</i> (2006.01) | 216516* | <i>A61P 31/02</i> (2006.01) | 216499* |
| <i>A61K 47/48</i> (2006.01) | 216518 | <i>A61P 31/04</i> (2006.01) | 216499* |
| <i>A61K 31/4025</i> (2006.01) | 216664* | <i>A61P 31/10</i> (2006.01) | 216499* |
| <i>A61K 31/407</i> (2006.01) | 216664* | <i>A61P 31/12</i> (2006.01) | 216499* |

*) Patent oznaczony więcej niż jednym symbolem klasyfikacyjnym. Ogłoszenie dotyczące tego patentu można znaleźć pod symbolem klasyfikacyjnym odpowiadającym numerowi bez gwiazdki.

| 1 | 2 | 1 | 2 | 1 | 2 | 1 | 2 |
|-----------------------|---------|----------------------|---------|-----------------------|---------|------------------------|---------|
| A61P 31/02 (2006.01) | 216498* | B24B 5/04 (2006.01) | 216485 | B82Y 30/00 (2011.01) | 216445* | C07D 401/12 (2006.01) | 216636 |
| A61P 31/04 (2006.01) | 216498* | B24B 27/04 (2006.01) | 216485* | C01B 3/02 (2006.01) | 216476 | C07D 295/185 (2006.01) | 216636* |
| A61P 31/10 (2006.01) | 216498* | B24B 5/04 (2006.01) | 216446 | C01B 3/22 (2006.01) | 216476* | C07D 407/12 (2006.01) | 216636* |
| A61P 31/12 (2006.01) | 216498* | B24B 27/04 (2006.01) | 216446* | C01B 3/32 (2006.01) | 216476* | C07D 417/12 (2006.01) | 216636* |
| A61P 35/00 (2006.01) | 216506* | B24B 5/04 (2006.01) | 216567 | C01B 25/41 (2006.01) | 216469 | C07D 403/04 (2006.01) | 216548 |
| A61P 35/00 (2006.01) | 216510* | B24B 27/04 (2006.01) | 216567* | C01B 25/41 (2006.01) | 216487 | C07D 403/14 (2006.01) | 216548* |
| A61P 35/00 (2006.01) | 216504* | B24B 41/00 (2006.01) | 216508 | C01B 31/02 (2006.01) | 216601 | C07D 403/06 (2006.01) | 216524 |
| A61P 31/12 (2006.01) | 216525* | B24B 47/02 (2006.01) | 216508* | C01B 25/36 (2006.01) | 216417* | C07D 403/06 (2006.01) | 216429 |
| A61P 35/00 (2006.01) | 216525* | B25B 33/00 (2006.01) | 216595* | C02F 3/10 (2006.01) | 216602* | C07D 403/06 (2006.01) | 216587 |
| A61P 35/00 (2006.01) | 216418* | B25B 13/10 (2006.01) | 216546 | C04B 18/14 (2006.01) | 216497 | C07D 403/06 (2006.01) | 216586 |
| A61P 35/00 (2006.01) | 216420* | B25B 13/22 (2006.01) | 216546* | C04B 103/12 (2006.01) | 216497* | C07D 403/12 (2006.01) | 216501 |
| A61Q 19/00 (2006.01) | 216426* | B25J 9/06 (2006.01) | 216454 | C04B 7/42 (2006.01) | 216497* | C07D 405/12 (2006.01) | 216527 |
| A61Q 19/00 (2006.01) | 216472* | B26D 1/16 (2006.01) | 216536* | C04B 35/65 (2006.01) | 216505 | C07D 405/14 (2006.01) | 216527* |
| A61Q 5/00 (2006.01) | 216499* | B26F 1/02 (2006.01) | 216606 | C04B 35/74 (2006.01) | 216505* | C07D 307/94 (2006.01) | 216527* |
| A61Q 19/00 (2006.01) | 216499* | B26F 3/12 (2006.01) | 216612* | C04B 38/00 (2006.01) | 216505* | C07D 491/107 (2006.01) | 216527* |
| A61Q 5/00 (2006.01) | 216498* | B27M 3/08 (2006.01) | 216413 | C05F 11/02 (2006.01) | 216479 | C07D 471/08 (2006.01) | 216665 |
| A61Q 19/00 (2006.01) | 216498* | B27M 3/00 (2006.01) | 216413* | C07B 37/12 (2006.01) | 216433* | C07D 471/14 (2006.01) | 216529 |
| A62C 27/00 (2006.01) | 216532 | B28B 7/34 (2006.01) | 216612 | C07C 37/20 (2006.01) | 216488 | C07D 487/04 (2006.01) | 216663 |
| A62D 3/02 (2007.01) | 216602 | B28C 5/12 (2006.01) | 216457 | C07C 39/16 (2006.01) | 216488* | C07D 487/02 (2006.01) | 216663* |
| A62D 101/04 (2007.01) | 216602* | B29C 41/20 (2006.01) | 216483 | C07C 37/74 (2006.01) | 216554 | C07D 487/04 (2006.01) | 216571 |
| A63B 21/005 (2006.01) | 216588* | B29C 39/10 (2006.01) | 216483* | C07C 37/84 (2006.01) | 216554* | C07D 487/04 (2006.01) | 216450 |
| A63B 23/10 (2006.01) | 216588* | B29C 33/12 (2006.01) | 216483* | C07C 39/16 (2006.01) | 216554* | C07D 309/38 (2006.01) | 216481* |
| A63B 21/005 (2006.01) | 216585* | B29C 59/02 (2006.01) | 216660 | C07C 49/20 (2006.01) | 216511 | C07D 487/04 (2006.01) | 216510* |
| A63B 23/04 (2006.01) | 216585* | B29C 69/00 (2006.01) | 216660* | C07C 49/12 (2006.01) | 216511* | C07F 9/09 (2006.01) | 216473* |
| A63B 21/005 (2006.01) | 216564* | B29C 45/02 (2006.01) | 216559* | C07C 49/20 (2006.01) | 216557 | C07F 1/08 (2006.01) | 216481 |
| A63B 23/04 (2006.01) | 216564* | B29C 47/02 (2006.01) | 216419* | C07C 49/20 (2006.01) | 216558 | C07F 1/10 (2006.01) | 216499 |
| A63B 23/04 (2006.01) | 216447* | B32B 3/10 (2006.01) | 216628* | C07C 67/02 (2006.01) | 216562 | C07F 5/02 (2006.01) | 216499* |
| A63C 19/04 (2006.01) | 216628 | B32B 5/18 (2006.01) | 216500 | C07C 69/00 (2006.01) | 216562* | C07F 1/10 (2006.01) | 216498 |
| B01D 50/00 (2006.01) | 216644 | B32B 9/00 (2006.01) | 216544 | C07C 67/03 (2006.01) | 216430 | C07F 5/02 (2006.01) | 216498* |
| B01D 53/86 (2006.01) | 216502* | B32B 17/06 (2006.01) | 216544* | C07C 67/08 (2006.01) | 216455 | C07F 9/40 (2006.01) | 216506 |
| B01D 3/36 (2006.01) | 216428* | B32B 15/08 (2006.01) | 216419* | C07C 67/30 (2006.01) | 216433 | C07F 9/40 (2006.01) | 216615 |
| B01D 47/00 (2006.01) | 216645* | B41K 1/32 (2006.01) | 216464 | C07C 69/753 (2006.01) | 216433* | C07F 15/00 (2006.01) | 216510 |
| B01F 7/02 (2006.01) | 216457* | B41L 13/02 (2006.01) | 216464* | C07C 209/36 (2006.01) | 216480 | C07F 15/00 (2006.01) | 216504 |
| B01J 8/04 (2006.01) | 216502 | B44C 1/10 (2006.01) | 216581 | C07C 211/62 (2006.01) | 216671 | C07F 15/00 (2006.01) | 216649 |
| B01J 20/30 (2006.01) | 216631 | B60N 2/07 (2006.01) | 216618 | C07C 227/18 (2006.01) | 216407 | C07F 15/00 (2006.01) | 216625 |
| B01J 20/02 (2006.01) | 216631* | B60P 3/20 (2006.01) | 216653* | C07C 331/20 (2006.01) | 216473 | C07F 9/24 (2006.01) | 216525* |
| B01J 20/34 (2006.01) | 216631* | B60P 3/06 (2006.01) | 216578* | C07C 49/395 (2006.01) | 216572* | C07F 9/655 (2006.01) | 216525* |
| B01J 2/00 (2006.01) | 216631* | B60P 3/40 (2006.01) | 216578* | C07D 211/60 (2006.01) | 216664 | C07F 9/6553 (2006.01) | 216525* |
| B01J 31/22 (2006.01) | 216649* | B60R 13/08 (2006.01) | 216653 | C07D 211/56 (2006.01) | 216664* | C07F 9/165 (2006.01) | 216525* |
| B01J 31/22 (2006.01) | 216625* | B60W 10/20 (2006.01) | 216468* | C07D 211/76 (2006.01) | 216664* | C07H 19/20 (2006.01) | 216525 |
| B02C 2/00 (2006.01) | 216631* | B60W 30/10 (2006.01) | 216468* | C07D 471/10 (2006.01) | 216664* | C07J 53/00 (2006.01) | 216418 |
| B04C 9/00 (2006.01) | 216644* | B61B 13/02 (2006.01) | 216513 | C07D 498/10 (2006.01) | 216664* | C07J 63/00 (2006.01) | 216418* |
| B09B 3/00 (2006.01) | 216497* | B61B 13/02 (2006.01) | 216514 | C07D 401/04 (2006.01) | 216664* | C07J 53/00 (2006.01) | 216420 |
| B21D 28/34 (2006.01) | 216606* | B61B 1/02 (2006.01) | 216416* | C07D 403/04 (2006.01) | 216664* | C07J 63/00 (2006.01) | 216420* |
| B22F 3/00 (2006.01) | 216444* | B61D 3/18 (2006.01) | 216416 | C07D 207/14 (2006.01) | 216664* | C07K 14/31 (2006.01) | 216516* |
| B22F 7/00 (2006.01) | 216444* | B62D 33/04 (2006.01) | 216653* | C07D 413/12 (2006.01) | 216664* | C07K 16/30 (2006.01) | 216516* |
| B22F 5/00 (2006.01) | 216444* | B62D 6/00 (2006.01) | 216468 | C07D 491/10 (2006.01) | 216664* | C07K 19/00 (2006.01) | 216516* |
| B23B 13/00 (2006.01) | 216654 | B62D 53/06 (2006.01) | 216578 | C07D 513/10 (2006.01) | 216664* | C07K 16/28 (2006.01) | 216630 |
| B23B 13/12 (2006.01) | 216654* | B63J 2/00 (2006.01) | 216597* | C07D 487/10 (2006.01) | 216664* | C07K 16/42 (2006.01) | 216630* |
| B23B 27/10 (2006.01) | 216620 | B64C 25/52 (2006.01) | 216515 | C07D 231/12 (2006.01) | 216539 | C07K 14/505 (2006.01) | 216545* |
| B23D 61/02 (2006.01) | 216536 | B64C 25/00 (2006.01) | 216515* | C07D 233/54 (2006.01) | 216539* | C08B 31/00 (2006.01) | 216545 |
| B23F 15/02 (2006.01) | 216613 | B65D 88/00 (2006.01) | 216434 | C07D 233/88 (2006.01) | 216539* | C08F 2/48 (2006.01) | 216568 |
| B23K 35/363 (2006.01) | 216593 | B65D 47/06 (2006.01) | 216609* | C07D 263/32 (2006.01) | 216539* | C08G 77/08 (2006.01) | 216459 |
| B23K 35/26 (2006.01) | 216593* | B65D 1/02 (2006.01) | 216609* | C07D 277/40 (2006.01) | 216539* | C08G 77/24 (2006.01) | 216459* |
| B23K 31/00 (2006.01) | 216415* | B65G 19/20 (2006.01) | 216547 | C07D 277/42 (2006.01) | 216539* | C08G 63/183 (2006.01) | 216428* |
| B23P 15/00 (2006.01) | 216415 | B65G 19/28 (2006.01) | 216533 | C07D 417/12 (2006.01) | 216539* | C08G 63/46 (2006.01) | 216428* |
| B23P 19/04 (2006.01) | 216414 | B65G 27/28 (2006.01) | 216462 | C07D 417/14 (2006.01) | 216539* | C08G 63/82 (2006.01) | 216428* |
| B23P 25/00 (2006.01) | 216611 | B65G 23/00 (2006.01) | 216423* | C07D 493/04 (2006.01) | 216539* | C08H 99/00 (2010.01) | 216479* |
| B23Q 11/00 (2006.01) | 216654* | B65G 23/00 (2006.01) | 216598* | C07D 231/48 (2006.01) | 216528 | C08J 3/20 (2006.01) | 216660* |
| B23Q 11/10 (2006.01) | 216620* | B65G 41/00 (2006.01) | 216598* | C07D 233/64 (2006.01) | 216530 | C08J 7/04 (2006.01) | 216660* |
| B23Q 16/00 (2006.01) | 216611* | B65G 39/00 (2006.01) | 216556* | C07D 261/04 (2006.01) | 216561 | C08J 5/00 (2006.01) | 216559 |
| B23Q 3/152 (2006.01) | 216575 | B65H 75/22 (2006.01) | 216458 | C07D 261/18 (2006.01) | 216561* | C08J 3/20 (2006.01) | 216559* |
| B23Q 16/06 (2006.01) | 216575* | B66D 3/20 (2006.01) | 216576 | C07D 277/56 (2006.01) | 216410 | C08J 5/00 (2006.01) | 216579 |
| B23Q 17/00 (2006.01) | 216595 | B66D 5/26 (2006.01) | 216658 | C07D 305/12 (2006.01) | 216552 | C08J 11/24 (2006.01) | 216428 |
| B23Q 17/09 (2006.01) | 216595* | B82Y 40/00 (2011.01) | 216601* | C07D 307/33 (2006.01) | 216572 | C08J 3/24 (2006.01) | 216570* |

| 1 | 2 | 1 | 2 | 1 | 2 | 1 | 2 |
|-----------------------|---------|-----------------------|---------|-----------------------|---------|-----------------------|---------|
| C08J 5/10 (2006.01) | 216445* | E01C 11/22 (2006.01) | 216409 | F02M 21/02 (2006.01) | 216421 | F28D 20/00 (2006.01) | 216406* |
| C08J 5/12 (2006.01) | 216419* | E01F 5/00 (2006.01) | 216409* | F02M 61/20 (2006.01) | 216605 | F28D 15/02 (2006.01) | 216646* |
| C08K 5/3492 (2006.01) | 216568* | E02D 3/12 (2006.01) | 216537 | F02M 21/00 (2006.01) | 216605* | F28D 7/00 (2006.01) | 216646* |
| C08K 5/3465 (2006.01) | 216568* | E02D 29/14 (2006.01) | 216566 | F03C 2/08 (2006.01) | 216648* | F41H 5/00 (2006.01) | 216619* |
| C08K 5/45 (2006.01) | 216568* | E02D 1/00 (2006.01) | 216574* | F03D 1/06 (2006.01) | 216521 | F42B 30/10 (2006.01) | 216461 |
| C08K 3/26 (2006.01) | 216559* | E03B 3/03 (2006.01) | 216617* | F03D 11/00 (2006.01) | 216521* | F42B 12/48 (2006.01) | 216461* |
| C08K 7/00 (2006.01) | 216559* | E03F 3/04 (2006.01) | 216409* | F03D 3/02 (2006.01) | 216471 | F42B 33/00 (2006.01) | 216444 |
| C08K 3/22 (2006.01) | 216579* | E03F 5/04 (2006.01) | 216566* | F03D 3/06 (2006.01) | 216471* | F42B 1/00 (2006.01) | 216444* |
| C08K 5/3417 (2006.01) | 216579* | E03F 5/10 (2006.01) | 216617 | F03D 11/04 (2006.01) | 216471* | G01B 5/20 (2006.01) | 216669 |
| C08K 13/02 (2006.01) | 216579* | E04C 3/292 (2006.01) | 216495 | F03D 3/06 (2006.01) | 216655 | G01B 11/00 (2006.01) | 216490 |
| C08K 5/14 (2006.01) | 216570* | E04C 3/12 (2006.01) | 216495* | F03D 3/00 (2006.01) | 216655* | G01B 5/00 (2006.01) | 216490* |
| C08K 5/56 (2006.01) | 216570* | E04C 3/29 (2006.01) | 216495* | F03D 11/04 (2006.01) | 216655* | G01B 11/00 (2006.01) | 216594 |
| C08K 3/08 (2006.01) | 216445* | E04D 13/18 (2006.01) | 216623* | F04C 18/10 (2006.01) | 216648 | G01C 7/02 (2006.01) | 216669* |
| C08K 3/36 (2006.01) | 216445* | E04H 7/02 (2006.01) | 216434* | F04C 2/10 (2006.01) | 216648* | G01D 9/24 (2006.01) | 216638* |
| C08L 27/06 (2006.01) | 216660* | E04H 4/12 (2006.01) | 216526 | F04C 27/00 (2006.01) | 216556* | G01F 15/00 (2006.01) | 216453 |
| C08L 55/02 (2006.01) | 216559* | E04H 5/04 (2006.01) | 216600* | F04D 29/38 (2006.01) | 216531 | G01F 15/14 (2006.01) | 216453* |
| C08L 9/02 (2006.01) | 216579* | E05B 15/02 (2006.01) | 216659 | F15B 15/00 (2006.01) | 216610 | G01F 15/00 (2006.01) | 216449 |
| C08L 21/00 (2006.01) | 216570 | E05B 27/00 (2006.01) | 216405 | F15B 9/03 (2006.01) | 216610* | G01F 15/14 (2006.01) | 216449* |
| C08L 23/06 (2006.01) | 216445 | E05B 47/00 (2006.01) | 216405* | F16B 2/08 (2006.01) | 216453* | G01J 1/00 (2006.01) | 216594* |
| C08L 23/12 (2006.01) | 216445* | E05C 9/04 (2006.01) | 216474* | F16B 2/08 (2006.01) | 216449* | G01K 11/06 (2006.01) | 216607 |
| C08L 51/06 (2006.01) | 216445* | E05D 15/40 (2006.01) | 216603 | F16C 17/10 (2006.01) | 216439 | G01L 1/00 (2006.01) | 216643* |
| C08L 97/02 (2006.01) | 216445* | E05F 17/00 (2006.01) | 216619* | F16C 32/04 (2006.01) | 216439* | G01L 1/22 (2006.01) | 216422 |
| C09B 45/32 (2006.01) | 216626 | E05F 11/00 (2006.01) | 216619* | F16C 33/80 (2006.01) | 216556 | G01L 5/16 (2006.01) | 216422* |
| C09C 1/40 (2006.01) | 216417* | E05G 1/026 (2006.01) | 216604 | F16D 65/36 (2006.01) | 216658* | G01M 11/00 (2006.01) | 216594* |
| C09D 5/08 (2006.01) | 216417 | E06B 1/62 (2006.01) | 216500* | F16G 13/12 (2006.01) | 216547* | G01M 11/02 (2006.01) | 216594* |
| C09J 161/24 (2006.01) | 216671* | E06B 1/60 (2006.01) | 216659* | F16J 15/447 (2006.01) | 216556* | G01N 1/06 (2006.01) | 216463* |
| C09K 15/04 (2006.01) | 216427* | E06B 9/00 (2006.01) | 216619 | F16J 13/02 (2006.01) | 216435 | G01N 33/48 (2006.01) | 216463* |
| C09K 15/04 (2006.01) | 216629* | E21B 7/02 (2006.01) | 216451 | F16J 15/43 (2006.01) | 216467 | G01N 33/24 (2006.01) | 216574* |
| C09K 15/04 (2006.01) | 216583* | E21B 49/00 (2006.01) | 216574 | F16J 15/53 (2006.01) | 216467* | G01N 19/00 (2006.01) | 216432 |
| C10B 1/00 (2006.01) | 216414* | E21C 29/04 (2006.01) | 216547* | F16K 17/04 (2006.01) | 216421* | G01N 21/03 (2006.01) | 216614 |
| C10G 1/10 (2006.01) | 216590 | E21C 25/10 (2006.01) | 216573 | F16K 15/18 (2006.01) | 216496 | G01N 23/225 (2006.01) | 216584 |
| C10J 3/46 (2006.01) | 216650 | E21C 25/10 (2006.01) | 216642 | F16K 17/02 (2006.01) | 216580 | G01N 29/06 (2006.01) | 216452 |
| C10J 3/48 (2006.01) | 216441 | E21C 39/00 (2006.01) | 216643 | F16K 31/126 (2006.01) | 216580* | G01N 33/00 (2006.01) | 216582 |
| C10L 1/19 (2006.01) | 216562* | E21D 1/16 (2006.01) | 216537* | F16K 35/00 (2006.01) | 216412 | G01N 31/00 (2006.01) | 216582* |
| C10M 129/38 (2006.01) | 216565 | E21D 20/02 (2006.01) | 216537* | F16L 55/115 (2006.01) | 216435* | G01N 33/00 (2006.01) | 216425 |
| C11C 3/12 (2006.01) | 216553 | E21D 9/12 (2006.01) | 216451* | F16L 3/10 (2006.01) | 216634 | G01N 11/00 (2006.01) | 216425* |
| C11D 3/06 (2006.01) | 216469* | E21D 23/00 (2006.01) | 216633 | F16L 19/00 (2006.01) | 216478 | G01N 33/20 (2006.01) | 216494 |
| C11D 3/06 (2006.01) | 216487* | E21D 23/04 (2006.01) | 216466 | F16L 37/14 (2006.01) | 216478* | G01N 21/88 (2006.01) | 216494* |
| C12M 1/26 (2006.01) | 216463 | E21F 13/02 (2006.01) | 216513* | F16L 47/06 (2006.01) | 216478* | G01N 33/38 (2006.01) | 216551 |
| C12N 5/079 (2010.01) | 216470 | E21F 13/02 (2006.01) | 216514* | F16L 29/00 (2006.01) | 216609 | G01N 3/08 (2006.01) | 216551* |
| C12N 5/09 (2010.01) | 216470* | E21F 3/00 (2006.01) | 216434* | F16N 7/00 (2006.01) | 216448 | G01N 3/02 (2006.01) | 216551* |
| C12N 15/00 (2006.01) | 216470* | E21F 13/06 (2006.01) | 216533* | F16N 7/36 (2006.01) | 216448* | G01R 22/00 (2006.01) | 216632 |
| C12N 11/14 (2006.01) | 216489 | E21F 13/00 (2006.01) | 216576* | F17D 3/00 (2006.01) | 216560* | G01R 22/10 (2006.01) | 216632* |
| C12Q 1/06 (2006.01) | 216463* | E21F 17/18 (2006.01) | 216643* | F17D 5/00 (2006.01) | 216412* | G01R 21/133 (2006.01) | 216632* |
| C22B 13/00 (2006.01) | 216507* | E21F 5/14 (2006.01) | 216670 | F22B 37/42 (2006.01) | 216656 | G01S 3/02 (2006.01) | 216599 |
| C22C 29/00 (2006.01) | 216505* | E21F 13/02 (2006.01) | 216423 | F23H 15/00 (2006.01) | 216624* | G01S 3/72 (2006.01) | 216599* |
| C22C 27/00 (2006.01) | 216443* | E21F 13/08 (2006.01) | 216598 | F23J 15/02 (2006.01) | 216645 | G01V 3/08 (2006.01) | 216484 |
| C23C 14/00 (2006.01) | 216544* | E21F 17/18 (2006.01) | 216637 | F23K 1/04 (2006.01) | 216645* | G01V 3/10 (2006.01) | 216484* |
| C23C 12/00 (2006.01) | 216627 | E21F 1/14 (2006.01) | 216435* | F23K 3/14 (2006.01) | 216475 | G02B 26/10 (2006.01) | 216517 |
| C23C 20/04 (2006.01) | 216627* | E21F 5/20 (2006.01) | 216425* | F23K 3/14 (2006.01) | 216624* | G02B 6/00 (2006.01) | 216641* |
| C23C 24/08 (2006.01) | 216627* | F01D 17/08 (2006.01) | 216560 | F23N 5/24 (2006.01) | 216656* | G05B 19/18 (2006.01) | 216613* |
| C23C 22/05 (2006.01) | 216550* | F01D 15/00 (2006.01) | 216596* | F24B 1/18 (2006.01) | 216640 | G05B 23/00 (2006.01) | 216610* |
| C23C 18/00 (2006.01) | 216549* | F01D 13/00 (2006.01) | 216596* | F24D 19/02 (2006.01) | 216438 | G05D 16/08 (2006.01) | 216560* |
| C23F 11/10 (2006.01) | 216427 | F01P 1/00 (2006.01) | 216597 | F24D 15/04 (2006.01) | 216406* | G05D 7/03 (2006.01) | 216610* |
| C23F 11/10 (2006.01) | 216629 | F01P 5/00 (2006.01) | 216597* | F24D 13/02 (2006.01) | 216465* | G05D 7/00 (2006.01) | 216580* |
| C23F 11/10 (2006.01) | 216583 | F01P 7/00 (2006.01) | 216597* | F24F 5/00 (2006.01) | 216434* | G05G 23/00 (2006.01) | 216610* |
| C25D 3/56 (2006.01) | 216443 | F02B 13/10 (2006.01) | 216577 | F24F 7/06 (2006.01) | 216597* | G06F 3/05 (2006.01) | 216638* |
| C25D 11/02 (2006.01) | 216550 | F02B 69/02 (2006.01) | 216482 | F24F 3/16 (2006.01) | 216622 | G06K 7/00 (2006.01) | 216637* |
| C25D 9/06 (2006.01) | 216550* | F02B 75/24 (2006.01) | 216482* | F24H 1/20 (2006.01) | 216456 | G06K 7/10 (2006.01) | 216589 |
| D03D 25/00 (2006.01) | 216520 | F02C 6/02 (2006.01) | 216596 | F24H 7/04 (2006.01) | 216406 | G07C 5/00 (2006.01) | 216569 |
| D03D 23/00 (2006.01) | 216520* | F02C 3/04 (2006.01) | 216596* | F24H 9/18 (2006.01) | 216624 | G09G 3/00 (2006.01) | 216517* |
| D03D 1/00 (2006.01) | 216520* | F02D 41/26 (2006.01) | 216608 | F24H 9/20 (2006.01) | 216460 | G10K 1/062 (2006.01) | 216543 |
| D04B 21/10 (2006.01) | 216519 | F02D 45/00 (2006.01) | 216608* | F24H 9/20 (2006.01) | 216639 | G11C 27/02 (2006.01) | 216638* |
| D04B 21/00 (2006.01) | 216519* | F02M 53/00 (2006.01) | 216577* | F24J 2/05 (2006.01) | 216623 | G12B 15/06 (2006.01) | 216651* |
| E01B 9/68 (2006.01) | 216666 | F02M 25/022 (2006.01) | 216577* | F24J 2/32 (2006.01) | 216646 | H01B 19/00 (2006.01) | 216483* |

| 1 | 2 |
|-----------------------------|---------|
| <i>H01B 13/22</i> (2006.01) | 216419 |
| <i>H01H 3/00</i> (2006.01) | 216460* |
| <i>H01H 85/06</i> (2006.01) | 216607* |
| <i>H01H 37/76</i> (2006.01) | 216607* |
| <i>H01H 47/00</i> (2006.01) | 216668 |
| <i>H01L 33/32</i> (2010.01) | 216522* |
| <i>H01M 4/02</i> (2006.01) | 216549 |
| <i>H01M 4/06</i> (2006.01) | 216549* |
| <i>H01M 10/54</i> (2006.01) | 216507 |
| <i>H01Q 1/22</i> (2006.01) | 216589* |
| <i>H01Q 21/00</i> (2006.01) | 216589* |
| <i>H01S 5/343</i> (2006.01) | 216522 |
| <i>H02B 7/06</i> (2006.01) | 216600 |
| <i>H02J 13/00</i> (2006.01) | 216668* |
| <i>H02J 3/40</i> (2006.01) | 216424 |
| <i>H02P 7/06</i> (2006.01) | 216512 |
| <i>H02P 7/24</i> (2006.01) | 216512* |
| <i>H02P 7/292</i> (2006.01) | 216512* |
| <i>H03F 3/00</i> (2006.01) | 216657 |

| 1 | 2 |
|------------------------------|---------|
| <i>H03F 3/387</i> (2006.01) | 216657* |
| <i>H03M 1/00</i> (2006.01) | 216638 |
| <i>H03M 1/14</i> (2006.01) | 216638* |
| <i>H03M 5/14</i> (2006.01) | 216621 |
| <i>H03M 7/00</i> (2006.01) | 216621* |
| <i>H04B 10/00</i> (2006.01) | 216641 |
| <i>H04B 10/135</i> (2006.01) | 216641* |
| <i>H04J 3/00</i> (2006.01) | 216657* |
| <i>H04J 14/00</i> (2006.01) | 216641* |
| <i>H04L 12/00</i> (2006.01) | 216668* |
| <i>H04L 25/00</i> (2006.01) | 216621* |
| <i>H04M 11/06</i> (2006.01) | 216667* |
| <i>H04M 1/253</i> (2006.01) | 216667* |
| <i>H04M 1/72</i> (2006.01) | 216667* |
| <i>H04M 1/725</i> (2006.01) | 216667* |
| <i>H04N 1/113</i> (2006.01) | 216517* |
| <i>H04R 25/00</i> (2006.01) | 216667 |
| <i>H05B 3/40</i> (2006.01) | 216465 |
| <i>H05K 3/34</i> (2006.01) | 216593* |
| <i>H05K 7/20</i> (2006.01) | 216651 |

| 1 | 2 |
|--------|------------------------------|
| 216477 | <i>A61K 31/095</i> (2006.01) |
| 216478 | <i>F16L 19/00</i> (2006.01) |
| 216479 | <i>C05F 11/02</i> (2006.01) |
| 216480 | <i>C07C 209/36</i> (2006.01) |
| 216481 | <i>C07F 1/08</i> (2006.01) |
| 216482 | <i>F02B 69/02</i> (2006.01) |
| 216483 | <i>B29C 41/20</i> (2006.01) |
| 216484 | <i>G01V 3/08</i> (2006.01) |
| 216485 | <i>B24B 5/04</i> (2006.01) |
| 216486 | <i>A61K 31/663</i> (2006.01) |
| 216487 | <i>C01B 25/41</i> (2006.01) |
| 216488 | <i>C07C 37/20</i> (2006.01) |
| 216489 | <i>C12N 11/14</i> (2006.01) |
| 216490 | <i>G01B 11/00</i> (2006.01) |
| 216491 | <i>A01C 7/20</i> (2006.01) |
| 216492 | <i>A01C 7/20</i> (2006.01) |
| 216493 | <i>A01M 7/00</i> (2006.01) |
| 216494 | <i>G01N 33/20</i> (2006.01) |
| 216495 | <i>E04C 3/292</i> (2006.01) |
| 216496 | <i>F16K 15/18</i> (2006.01) |
| 216497 | <i>C04B 18/14</i> (2006.01) |
| 216498 | <i>C07F 1/10</i> (2006.01) |
| 216499 | <i>C07F 1/10</i> (2006.01) |
| 216500 | <i>B32B 5/18</i> (2006.01) |
| 216501 | <i>C07D 403/12</i> (2006.01) |
| 216502 | <i>B01J 8/04</i> (2006.01) |
| 216503 | <i>A01C 7/20</i> (2006.01) |
| 216504 | <i>C07F 15/00</i> (2006.01) |
| 216505 | <i>C04B 35/65</i> (2006.01) |
| 216506 | <i>C07F 9/40</i> (2006.01) |
| 216507 | <i>H01M 10/54</i> (2006.01) |
| 216508 | <i>B24B 41/00</i> (2006.01) |
| 216509 | <i>A24B 7/12</i> (2006.01) |
| 216510 | <i>C07F 15/00</i> (2006.01) |
| 216511 | <i>C07C 49/20</i> (2006.01) |
| 216512 | <i>H02P 7/06</i> (2006.01) |
| 216513 | <i>B61B 13/02</i> (2006.01) |
| 216514 | <i>B61B 13/02</i> (2006.01) |
| 216515 | <i>B64C 25/52</i> (2006.01) |
| 216516 | <i>A61K 39/395</i> (2006.01) |
| 216517 | <i>G02B 26/10</i> (2006.01) |
| 216518 | <i>A61K 47/48</i> (2006.01) |
| 216519 | <i>D04B 21/10</i> (2006.01) |
| 216520 | <i>D03D 25/00</i> (2006.01) |
| 216521 | <i>F03D 1/06</i> (2006.01) |
| 216522 | <i>H01S 5/343</i> (2006.01) |
| 216523 | <i>A23C 15/12</i> (2006.01) |
| 216524 | <i>C07D 403/06</i> (2006.01) |
| 216525 | <i>C07H 19/20</i> (2006.01) |
| 216526 | <i>E04H 4/12</i> (2006.01) |
| 216527 | <i>C07D 405/12</i> (2006.01) |
| 216528 | <i>C07D 231/48</i> (2006.01) |
| 216529 | <i>C07D 471/14</i> (2006.01) |
| 216530 | <i>C07D 233/64</i> (2006.01) |
| 216531 | <i>F04D 29/38</i> (2006.01) |
| 216532 | <i>A62C 27/00</i> (2006.01) |
| 216533 | <i>B65G 19/28</i> (2006.01) |
| 216534 | <i>A61K 39/395</i> (2006.01) |
| 216535 | <i>A61K 31/135</i> (2006.01) |
| 216536 | <i>B23D 61/02</i> (2006.01) |
| 216537 | <i>E02D 3/12</i> (2006.01) |
| 216538 | <i>A24C 5/36</i> (2006.01) |
| 216539 | <i>C07D 231/12</i> (2006.01) |
| 216540 | <i>A61K 38/27</i> (2006.01) |
| 216541 | <i>A61K 39/295</i> (2006.01) |

| 1 | 2 |
|--------|------------------------------|
| 216542 | <i>A61K 9/48</i> (2006.01) |
| 216543 | <i>G10K 1/062</i> (2006.01) |
| 216544 | <i>B32B 9/00</i> (2006.01) |
| 216545 | <i>C08B 31/00</i> (2006.01) |
| 216546 | <i>B25B 13/10</i> (2006.01) |
| 216547 | <i>B65G 19/20</i> (2006.01) |
| 216548 | <i>C07D 403/04</i> (2006.01) |
| 216549 | <i>H01M 4/02</i> (2006.01) |
| 216550 | <i>C25D 11/02</i> (2006.01) |
| 216551 | <i>G01N 33/38</i> (2006.01) |
| 216552 | <i>C07D 305/12</i> (2006.01) |
| 216553 | <i>C11C 3/12</i> (2006.01) |
| 216554 | <i>C07C 37/74</i> (2006.01) |
| 216555 | <i>A01M 7/00</i> (2006.01) |
| 216556 | <i>F16C 33/80</i> (2006.01) |
| 216557 | <i>C07C 49/20</i> (2006.01) |
| 216558 | <i>C07C 49/20</i> (2006.01) |
| 216559 | <i>C08J 5/00</i> (2006.01) |
| 216560 | <i>F01D 17/08</i> (2006.01) |
| 216561 | <i>C07D 261/04</i> (2006.01) |
| 216562 | <i>C07C 67/02</i> (2006.01) |
| 216563 | <i>A61B 17/72</i> (2006.01) |
| 216564 | <i>A61H 1/02</i> (2006.01) |
| 216565 | <i>C10M 129/38</i> (2006.01) |
| 216566 | <i>E02D 29/14</i> (2006.01) |
| 216567 | <i>B24B 5/04</i> (2006.01) |
| 216568 | <i>C08F 2/48</i> (2006.01) |
| 216569 | <i>G07C 5/00</i> (2006.01) |
| 216570 | <i>C08L 21/00</i> (2006.01) |
| 216571 | <i>C07D 487/04</i> (2006.01) |
| 216572 | <i>C07D 307/33</i> (2006.01) |
| 216573 | <i>E21C 25/10</i> (2006.01) |
| 216574 | <i>E21B 49/00</i> (2006.01) |
| 216575 | <i>B23Q 3/152</i> (2006.01) |
| 216576 | <i>B66D 3/20</i> (2006.01) |
| 216577 | <i>F02B 13/10</i> (2006.01) |
| 216578 | <i>B62D 53/06</i> (2006.01) |
| 216579 | <i>C08J 5/00</i> (2006.01) |
| 216580 | <i>F16K 17/02</i> (2006.01) |
| 216581 | <i>B44C 1/10</i> (2006.01) |
| 216582 | <i>G01N 33/00</i> (2006.01) |
| 216583 | <i>C23F 11/10</i> (2006.01) |
| 216584 | <i>G01N 23/225</i> (2006.01) |
| 216585 | <i>A61H 1/02</i> (2006.01) |
| 216586 | <i>C07D 403/06</i> (2006.01) |
| 216587 | <i>C07D 403/06</i> (2006.01) |
| 216588 | <i>A61H 1/02</i> (2006.01) |
| 216589 | <i>G06K 7/10</i> (2006.01) |
| 216590 | <i>C10G 1/10</i> (2006.01) |
| 216591 | <i>A01D 45/00</i> (2006.01) |
| 216592 | <i>A47J 43/04</i> (2006.01) |
| 216593 | <i>B23K 35/363</i> (2006.01) |
| 216594 | <i>G01B 11/00</i> (2006.01) |
| 216595 | <i>B23Q 17/00</i> (2006.01) |
| 216596 | <i>F02C 6/02</i> (2006.01) |
| 216597 | <i>F01P 1/00</i> (2006.01) |
| 216598 | <i>E21F 13/08</i> (2006.01) |
| 216599 | <i>G01S 3/02</i> (2006.01) |
| 216600 | <i>H02B 7/06</i> (2006.01) |
| 216601 | <i>C01B 31/02</i> (2006.01) |
| 216602 | <i>A62D 3/02</i> (2007.01) |
| 216603 | <i>E05D 15/40</i> (2006.01) |
| 216604 | <i>E05G 1/026</i> (2006.01) |
| 216605 | <i>F02M 61/20</i> (2006.01) |
| 216606 | <i>B26F 1/02</i> (2006.01) |

INDEKS NUMEROWY
UDZIELONYCH PATENTÓW

| Nr patentu | Symbol MKP |
|------------|------------------------------|
| 1 | 2 |
| 216405 | <i>E05B 27/00</i> (2006.01) |
| 216406 | <i>F24H 7/04</i> (2006.01) |
| 216407 | <i>C07C 227/18</i> (2006.01) |
| 216408 | <i>A47C 1/00</i> (2006.01) |
| 216409 | <i>E01C 11/22</i> (2006.01) |
| 216410 | <i>C07D 277/56</i> (2006.01) |
| 216411 | <i>A47B 81/06</i> (2006.01) |
| 216412 | <i>F16K 35/00</i> (2006.01) |
| 216413 | <i>B27M 3/08</i> (2006.01) |
| 216414 | <i>B23P 19/04</i> (2006.01) |
| 216415 | <i>B23P 15/00</i> (2006.01) |
| 216416 | <i>B61D 3/18</i> (2006.01) |
| 216417 | <i>C09D 5/08</i> (2006.01) |
| 216418 | <i>C07J 53/00</i> (2006.01) |
| 216419 | <i>H01B 13/22</i> (2006.01) |
| 216420 | <i>C07J 53/00</i> (2006.01) |
| 216421 | <i>F02M 21/02</i> (2006.01) |
| 216422 | <i>G01L 1/22</i> (2006.01) |
| 216423 | <i>E21F 13/02</i> (2006.01) |
| 216424 | <i>H02J 3/40</i> (2006.01) |
| 216425 | <i>G01N 33/00</i> (2006.01) |
| 216426 | <i>A61K 8/23</i> (2006.01) |
| 216427 | <i>C23F 11/10</i> (2006.01) |
| 216428 | <i>C08J 11/24</i> (2006.01) |
| 216429 | <i>C07D 403/06</i> (2006.01) |
| 216430 | <i>C07C 67/03</i> (2006.01) |
| 216431 | <i>A01K 61/00</i> (2006.01) |
| 216432 | <i>G01N 19/00</i> (2006.01) |
| 216433 | <i>C07C 67/30</i> (2006.01) |
| 216434 | <i>B65D 88/00</i> (2006.01) |
| 216435 | <i>F16J 13/02</i> (2006.01) |
| 216436 | <i>A23L 1/317</i> (2006.01) |
| 216437 | <i>A61L 27/42</i> (2006.01) |
| 216438 | <i>F24D 19/02</i> (2006.01) |
| 216439 | <i>F16C 17/10</i> (2006.01) |
| 216440 | <i>A61M 16/00</i> (2006.01) |

| Nr patentu | Symbol MKP |
|------------|------------------------------|
| 1 | 2 |
| 216441 | <i>C10J 3/48</i> (2006.01) |
| 216442 | <i>A01M 29/02</i> (2006.01) |
| 216443 | <i>C25D 3/56</i> (2006.01) |
| 216444 | <i>F42B 33/00</i> (2006.01) |
| 216445 | <i>C08L 23/06</i> (2006.01) |
| 216446 | <i>B24B 5/04</i> (2006.01) |
| 216447 | <i>A61H 1/02</i> (2006.01) |
| 216448 | <i>F16N 7/00</i> (2006.01) |
| 216449 | <i>G01F 15/00</i> (2006.01) |
| 216450 | <i>C07D 487/04</i> (2006.01) |
| 216451 | <i>E21B 7/02</i> (2006.01) |
| 216452 | <i>G01N 29/06</i> (2006.01) |
| 216453 | <i>G01F 15/00</i> (2006.01) |
| 216454 | <i>B25J 9/06</i> (2006.01) |
| 216455 | <i>C07C 67/08</i> (2006.01) |
| 216456 | <i>F24H 1/20</i> (2006.01) |
| 216457 | <i>B28C 5/12</i> (2006.01) |
| 216458 | <i>B65H 75/22</i> (2006.01) |
| 216459 | <i>C08G 77/08</i> (2006.01) |
| 216460 | <i>F24H 9/20</i> (2006.01) |
| 216461 | <i>F42B 30/10</i> (2006.01) |
| 216462 | <i>B65G 27/28</i> (2006.01) |
| 216463 | <i>C12M 1/26</i> (2006.01) |
| 216464 | <i>B41K 1/32</i> (2006.01) |
| 216465 | <i>H05B 3/40</i> (2006.01) |
| 216466 | <i>E21D 23/04</i> (2006.01) |
| 216467 | <i>F16J 15/43</i> (2006.01) |
| 216468 | <i>B62D 6/00</i> (2006.01) |
| 216469 | <i>C01B 25/41</i> (2006.01) |
| 216470 | <i>C12N 5/079</i> (2010.01) |
| 216471 | <i>F03D 3/02</i> (2006.01) |
| 216472 | <i>A61K 8/97</i> (2006.01) |
| 216473 | <i>C07C 331/20</i> (2006.01) |
| 216474 | <i>A47L 15/42</i> (2006.01) |
| 216475 | <i>F23K 3/14</i> (2006.01) |
| 216476 | <i>C01B 3/02</i> (2006.01) |

| 1 | 2 |
|--------|-----------------------|
| 216607 | G01K 11/06 (2006.01) |
| 216608 | F02D 41/26 (2006.01) |
| 216609 | F16L 29/00 (2006.01) |
| 216610 | F15B 15/00 (2006.01) |
| 216611 | B23P 25/00 (2006.01) |
| 216612 | B28B 7/34 (2006.01) |
| 216613 | B23F 15/02 (2006.01) |
| 216614 | G01N 21/03 (2006.01) |
| 216615 | C07F 9/40 (2006.01) |
| 216616 | A24C 5/354 (2006.01) |
| 216617 | E03F 5/10 (2006.01) |
| 216618 | B60N 2/07 (2006.01) |
| 216619 | E06B 9/00 (2006.01) |
| 216620 | B23B 27/10 (2006.01) |
| 216621 | H03M 5/14 (2006.01) |
| 216622 | F24F 3/16 (2006.01) |
| 216623 | F24J 2/05 (2006.01) |
| 216624 | F24H 9/18 (2006.01) |
| 216625 | C07F 15/00 (2006.01) |
| 216626 | C09B 45/32 (2006.01) |
| 216627 | C23C 12/00 (2006.01) |
| 216628 | A63C 19/04 (2006.01) |
| 216629 | C23F 11/10 (2006.01) |
| 216630 | C07K 16/28 (2006.01) |
| 216631 | B01J 20/30 (2006.01) |
| 216632 | G01R 22/00 (2006.01) |
| 216633 | E21D 23/00 (2006.01) |
| 216634 | F16L 3/10 (2006.01) |
| 216635 | A61K 36/28 (2006.01) |
| 216636 | C07D 401/12 (2006.01) |
| 216637 | E21F 17/18 (2006.01) |
| 216638 | H03M 1/00 (2006.01) |
| 216639 | F24H 9/20 (2006.01) |

| 1 | 2 |
|--------|-----------------------|
| 216640 | F24B 1/18 (2006.01) |
| 216641 | H04B 10/00 (2006.01) |
| 216642 | E21C 25/10 (2006.01) |
| 216643 | E21C 39/00 (2006.01) |
| 216644 | B01D 50/00 (2006.01) |
| 216645 | F23J 15/02 (2006.01) |
| 216646 | F24J 2/32 (2006.01) |
| 216647 | A23L 1/24 (2006.01) |
| 216648 | F04C 18/10 (2006.01) |
| 216649 | C07F 15/00 (2006.01) |
| 216650 | C10J 3/46 (2006.01) |
| 216651 | H05K 7/20 (2006.01) |
| 216652 | A01G 9/24 (2006.01) |
| 216653 | B60R 13/08 (2006.01) |
| 216654 | B23B 13/00 (2006.01) |
| 216655 | F03D 3/06 (2006.01) |
| 216656 | F22B 37/42 (2006.01) |
| 216657 | H03F 3/00 (2006.01) |
| 216658 | B66D 5/26 (2006.01) |
| 216659 | E05B 15/02 (2006.01) |
| 216660 | B29C 59/02 (2006.01) |
| 216661 | A61K 31/40 (2006.01) |
| 216662 | A61K 39/095 (2006.01) |
| 216663 | C07D 487/04 (2006.01) |
| 216664 | C07D 211/60 (2006.01) |
| 216665 | C07D 471/08 (2006.01) |
| 216666 | E01B 9/68 (2006.01) |
| 216667 | H04R 25/00 (2006.01) |
| 216668 | H01H 47/00 (2006.01) |
| 216669 | G01B 5/20 (2006.01) |
| 216670 | E21F 5/14 (2006.01) |
| 216671 | C07C 211/62 (2006.01) |
| 216672 | A01G 1/06 (2006.01) |

122

TŁUMACZENIA PATENTÓW EUROPEJSKICH

Poniższe zestawienie zawiera kolejno: kod rodzaju tłumaczenia patentu europejskiego chronionego na terytorium Rzeczypospolitej Polskiej, datę publikacji o udzieleniu lub zmianie patentu europejskiego, rok wydania i numer Europejskiego Biuletynu Patentowego, w którym ogłoszono o udzieleniu lub zmianie patentu, numer patentu europejskiego.

| | | |
|--------------------|---------|---------------|
| T3 (97) 20 11 2013 | 2013/47 | EP 1484570 B1 |
| T5 (97) 24 06 2009 | 2009/26 | EP 1571247 B1 |
| T3 (97) 23 10 2013 | 2013/43 | EP 1512808 B1 |
| T3 (97) 16 10 2013 | 2013/42 | EP 1504638 B1 |
| T3 (97) 25 12 2013 | 2013/52 | EP 1599307 B1 |
| T5 (97) 16 12 2009 | 2009/51 | EP 1656450 B1 |
| T3 (97) 27 11 2013 | 2013/48 | EP 1742966 B1 |
| T3 (97) 06 11 2013 | 2013/45 | EP 1667537 B1 |
| T5 (97) 09 01 2008 | 2008/02 | EP 1685186 B1 |
| T3 (97) 24 07 2013 | 2013/30 | EP 1638999 B1 |
| T3 (97) 01 01 2014 | 2014/01 | EP 1668187 B1 |
| T3 (97) 13 11 2013 | 2013/46 | EP 1664165 B1 |
| T3 (97) 21 08 2013 | 2013/34 | EP 1701730 B1 |
| T3 (97) 01 01 2014 | 2014/01 | EP 1656095 B1 |
| T3 (97) 20 11 2013 | 2013/47 | EP 1698619 B1 |
| T3 (97) 19 06 2013 | 2013/25 | EP 1701795 B1 |
| T3 (97) 23 10 2013 | 2013/43 | EP 1639580 B1 |
| T3 (97) 04 09 2013 | 2013/36 | EP 1692145 B1 |
| T3 (97) 20 11 2013 | 2013/47 | EP 1711310 B1 |
| T3 (97) 06 11 2013 | 2013/45 | EP 1695428 B1 |
| T3 (97) 25 09 2013 | 2013/39 | EP 1554958 B1 |
| T3 (97) 23 10 2013 | 2013/43 | EP 1586776 B1 |

| | | |
|--------------------|---------|---------------|
| T3 (97) 27 11 2013 | 2013/48 | EP 1710760 B1 |
| T3 (97) 20 11 2013 | 2013/47 | EP 1621167 B1 |
| T3 (97) 06 11 2013 | 2013/45 | EP 1759676 B1 |
| T3 (97) 04 12 2013 | 2013/49 | EP 1602289 B1 |
| T3 (97) 27 11 2013 | 2013/48 | EP 1688117 B1 |
| T3 (97) 16 10 2013 | 2013/42 | EP 1591953 B1 |
| T3 (97) 13 11 2013 | 2013/46 | EP 1606985 B1 |
| T3 (97) 20 11 2013 | 2013/47 | EP 1748241 B1 |
| T3 (97) 20 11 2013 | 2013/47 | EP 1640446 B1 |
| T3 (97) 09 10 2013 | 2013/41 | EP 1743035 B1 |
| T4 (97) 09 10 2013 | 2013/41 | EP 1743035 B1 |
| T3 (97) 04 12 2013 | 2013/49 | EP 1718443 B1 |
| T3 (97) 13 11 2013 | 2013/46 | EP 1713536 B1 |
| T3 (97) 28 08 2013 | 2013/35 | EP 1730676 B1 |
| T3 (97) 08 01 2014 | 2014/02 | EP 1725411 B1 |
| T3 (97) 04 09 2013 | 2013/36 | EP 1719352 B1 |
| T4 (97) 04 09 2013 | 2013/36 | EP 1719352 B1 |
| T3 (97) 31 07 2013 | 2013/31 | EP 1730303 B1 |
| T3 (97) 04 09 2013 | 2013/36 | EP 1720635 B1 |
| T3 (97) 23 10 2013 | 2013/43 | EP 1829312 B1 |
| T3 (97) 13 11 2013 | 2013/46 | EP 1740792 B1 |
| T3 (97) 30 10 2013 | 2013/44 | EP 1887133 B1 |
| T5 (97) 24 03 2010 | 2010/12 | EP 1755373 B1 |
| T3 (97) 14 08 2013 | 2013/33 | EP 1728369 B1 |
| T3 (97) 06 11 2013 | 2013/45 | EP 1766099 B1 |
| T3 (97) 27 11 2013 | 2013/48 | EP 1758599 B1 |
| T3 (97) 20 11 2013 | 2013/47 | EP 1804956 B1 |
| T3 (97) 20 11 2013 | 2013/47 | EP 1756322 B1 |
| T3 (97) 20 11 2013 | 2013/47 | EP 1755854 B1 |
| T3 (97) 09 10 2013 | 2013/41 | EP 1773352 B1 |
| T3 (97) 04 12 2013 | 2013/49 | EP 1773779 B1 |
| T3 (97) 14 08 2013 | 2013/33 | EP 1765731 B1 |
| T5 (97) 02 09 2009 | 2009/36 | EP 1763472 B1 |
| T3 (97) 06 11 2013 | 2013/45 | EP 1765322 B1 |
| T3 (97) 06 11 2013 | 2013/45 | EP 1732379 B1 |
| T3 (97) 23 10 2013 | 2013/43 | EP 1819489 B1 |
| T3 (97) 20 11 2013 | 2013/47 | EP 1802579 B1 |
| T3 (97) 26 06 2013 | 2013/26 | EP 1922506 B1 |
| T3 (97) 06 11 2013 | 2013/45 | EP 1802521 B1 |
| T3 (97) 28 08 2013 | 2013/35 | EP 1794308 B1 |
| T3 (97) 01 01 2014 | 2014/01 | EP 1793842 B1 |
| T3 (97) 23 10 2013 | 2013/43 | EP 1842557 B1 |
| T3 (97) 27 11 2013 | 2013/48 | EP 1819861 B1 |
| T3 (97) 27 11 2013 | 2013/48 | EP 1796664 B1 |
| T3 (97) 23 10 2013 | 2013/43 | EP 1839120 B1 |
| T3 (97) 30 10 2013 | 2013/44 | EP 1703162 B1 |
| T3 (97) 20 11 2013 | 2013/47 | EP 1708536 B1 |
| T3 (97) 20 11 2013 | 2013/47 | EP 1715285 B1 |
| T3 (97) 30 10 2013 | 2013/44 | EP 1726764 B1 |
| T3 (97) 06 11 2013 | 2013/45 | EP 1804009 B1 |
| T3 (97) 13 11 2013 | 2013/46 | EP 1683418 B1 |
| T3 (97) 20 11 2013 | 2013/47 | EP 1686336 B1 |
| T3 (97) 06 11 2013 | 2013/45 | EP 1712610 B1 |
| T3 (97) 18 12 2013 | 2013/51 | EP 1872665 B1 |
| T3 (97) 20 11 2013 | 2013/47 | EP 1764463 B1 |
| T3 (97) 25 12 2013 | 2013/52 | EP 1745940 B1 |
| T3 (97) 16 10 2013 | 2013/42 | EP 1884757 B1 |
| T3 (97) 20 11 2013 | 2013/47 | EP 1881388 B1 |
| T3 (97) 14 08 2013 | 2013/33 | EP 1838341 B1 |
| T3 (97) 09 10 2013 | 2013/41 | EP 1877520 B1 |
| T3 (97) 06 11 2013 | 2013/45 | EP 1848375 B1 |
| T3 (97) 27 11 2013 | 2013/48 | EP 1888832 B1 |
| T3 (97) 06 11 2013 | 2013/45 | EP 1850683 B1 |
| T3 (97) 13 11 2013 | 2013/46 | EP 1852426 B1 |
| T3 (97) 06 11 2013 | 2013/45 | EP 1854529 B1 |
| T3 (97) 27 11 2013 | 2013/48 | EP 1850880 B1 |
| T3 (97) 20 11 2013 | 2013/47 | EP 1859588 B1 |

| | | | | | |
|--------------------|---------|---------------|--------------------|---------|---------------|
| T3 (97) 10 07 2013 | 2013/28 | EP 1896671 B1 | T3 (97) 16 10 2013 | 2013/42 | EP 2021047 B1 |
| T3 (97) 28 08 2013 | 2013/35 | EP 1896785 B1 | T3 (97) 20 11 2013 | 2013/47 | EP 2041270 B1 |
| T3 (97) 11 12 2013 | 2013/50 | EP 1913015 B1 | T3 (97) 27 11 2013 | 2013/48 | EP 2032606 B1 |
| T3 (97) 13 11 2013 | 2013/46 | EP 2049001 B1 | T3 (97) 27 11 2013 | 2013/48 | EP 2031987 B1 |
| T3 (97) 06 11 2013 | 2013/45 | EP 1929090 B1 | T3 (97) 06 11 2013 | 2013/45 | EP 2187818 B1 |
| T3 (97) 04 09 2013 | 2013/36 | EP 1901623 B1 | T3 (97) 30 10 2013 | 2013/44 | EP 2084047 B1 |
| T3 (97) 06 11 2013 | 2013/45 | EP 1894038 B1 | T3 (97) 04 09 2013 | 2013/36 | EP 2080345 B1 |
| T3 (97) 23 10 2013 | 2013/43 | EP 1945590 B1 | T3 (97) 16 10 2013 | 2013/42 | EP 2031957 B1 |
| T3 (97) 13 11 2013 | 2013/46 | EP 2069290 B1 | T3 (97) 23 10 2013 | 2013/43 | EP 2091724 B1 |
| T3 (97) 27 11 2013 | 2013/48 | EP 1940447 B1 | T3 (97) 06 11 2013 | 2013/45 | EP 2059535 B1 |
| T3 (97) 06 11 2013 | 2013/45 | EP 1928562 B1 | T3 (97) 06 11 2013 | 2013/45 | EP 2056762 B1 |
| T3 (97) 06 11 2013 | 2013/45 | EP 1922371 B1 | T3 (97) 06 11 2013 | 2013/45 | EP 2094415 B1 |
| T3 (97) 11 12 2013 | 2013/50 | EP 1951660 B1 | T3 (97) 06 11 2013 | 2013/45 | EP 2068972 B1 |
| T3 (97) 30 10 2013 | 2013/44 | EP 1937452 B1 | T3 (97) 04 12 2013 | 2013/49 | EP 2094795 B1 |
| T3 (97) 13 11 2013 | 2013/46 | EP 1924839 B1 | T3 (97) 30 10 2013 | 2013/44 | EP 2061931 B1 |
| T3 (97) 11 12 2013 | 2013/50 | EP 1940704 B1 | T3 (97) 06 11 2013 | 2013/45 | EP 2101740 B1 |
| T3 (97) 06 11 2013 | 2013/45 | EP 1974017 B1 | T3 (97) 19 06 2013 | 2013/25 | EP 2122249 B1 |
| T3 (97) 04 12 2013 | 2013/49 | EP 1943810 B1 | T3 (97) 13 11 2013 | 2013/46 | EP 2076649 B1 |
| T3 (97) 23 10 2013 | 2013/43 | EP 1963361 B1 | T3 (97) 06 11 2013 | 2013/45 | EP 2026801 B1 |
| T3 (97) 21 08 2013 | 2013/34 | EP 1964359 B1 | T3 (97) 27 11 2013 | 2013/48 | EP 2181057 B1 |
| T3 (97) 23 10 2013 | 2013/43 | EP 1979053 B1 | T3 (97) 06 11 2013 | 2013/45 | EP 2057178 B1 |
| T3 (97) 18 12 2013 | 2013/51 | EP 2120828 B1 | T3 (97) 06 11 2013 | 2013/45 | EP 2079545 B1 |
| T3 (97) 16 10 2013 | 2013/42 | EP 1909602 B1 | T3 (97) 13 11 2013 | 2013/46 | EP 2092050 B1 |
| T4 (97) 28 08 2013 | 2013/35 | EP 1969007 B1 | T3 (97) 28 08 2013 | 2013/35 | EP 2064900 B1 |
| T3 (97) 21 08 2013 | 2013/34 | EP 1777207 B1 | T3 (97) 23 10 2013 | 2013/43 | EP 2082359 B1 |
| T3 (97) 06 11 2013 | 2013/45 | EP 1953974 B1 | T3 (97) 13 11 2013 | 2013/46 | EP 2120579 B1 |
| T3 (97) 06 11 2013 | 2013/45 | EP 1826334 B1 | T3 (97) 04 09 2013 | 2013/36 | EP 2083635 B1 |
| T5 (97) 28 04 2010 | 2010/17 | EP 1967628 B1 | T3 (97) 27 11 2013 | 2013/48 | EP 2079573 B1 |
| T3 (97) 16 10 2013 | 2013/42 | EP 1983121 B1 | T3 (97) 25 09 2013 | 2013/39 | EP 1958761 B1 |
| T3 (97) 02 10 2013 | 2013/40 | EP 1852231 B1 | T3 (97) 16 10 2013 | 2013/42 | EP 1978143 B1 |
| T3 (97) 06 11 2013 | 2013/45 | EP 2011818 B1 | T3 (97) 27 11 2013 | 2013/48 | EP 2128382 B1 |
| T3 (97) 09 10 2013 | 2013/41 | EP 1916585 B1 | T3 (97) 23 10 2013 | 2013/43 | EP 2006107 B1 |
| T3 (97) 06 11 2013 | 2013/45 | EP 1936765 B1 | T3 (97) 04 12 2013 | 2013/49 | EP 2027903 B1 |
| T3 (97) 06 11 2013 | 2013/45 | EP 1930080 B1 | T3 (97) 27 11 2013 | 2013/48 | EP 2022882 B1 |
| T3 (97) 13 11 2013 | 2013/46 | EP 1967477 B1 | T3 (97) 06 11 2013 | 2013/45 | EP 2031063 B1 |
| T3 (97) 06 11 2013 | 2013/45 | EP 1925461 B1 | T5 (97) 01 06 2011 | 2011/22 | EP 2172654 B1 |
| T3 (97) 06 11 2013 | 2013/45 | EP 1892351 B1 | T3 (97) 23 10 2013 | 2013/43 | EP 2048317 B1 |
| T3 (97) 30 10 2013 | 2013/44 | EP 1946793 B1 | T3 (97) 04 12 2013 | 2013/49 | EP 2086020 B1 |
| T3 (97) 13 11 2013 | 2013/46 | EP 1903647 B1 | T3 (97) 11 09 2013 | 2013/37 | EP 2052830 B1 |
| T3 (97) 16 10 2013 | 2013/42 | EP 1845134 B1 | T5 (97) 12 05 2010 | 2010/19 | EP 1953486 B1 |
| T3 (97) 23 10 2013 | 2013/43 | EP 1927714 B1 | T3 (97) 18 12 2013 | 2013/51 | EP 2149633 B1 |
| T3 (97) 06 11 2013 | 2013/45 | EP 1991225 B1 | T3 (97) 06 11 2013 | 2013/45 | EP 2008948 B1 |
| T3 (97) 06 11 2013 | 2013/45 | EP 1989233 B1 | T3 (97) 23 10 2013 | 2013/43 | EP 2055192 B1 |
| T3 (97) 27 11 2013 | 2013/48 | EP 1987200 B1 | T3 (97) 08 01 2014 | 2014/02 | EP 2154849 B1 |
| T3 (97) 11 09 2013 | 2013/37 | EP 2013495 B1 | T3 (97) 08 01 2014 | 2014/02 | EP 2154850 B1 |
| T3 (97) 20 11 2013 | 2013/47 | EP 1986599 B1 | T3 (97) 16 10 2013 | 2013/42 | EP 2077085 B1 |
| T3 (97) 16 10 2013 | 2013/42 | EP 1981629 B1 | T3 (97) 16 10 2013 | 2013/42 | EP 2088354 B1 |
| T3 (97) 06 11 2013 | 2013/45 | EP 1994216 B1 | T3 (97) 06 11 2013 | 2013/45 | EP 2123865 B1 |
| T3 (97) 16 10 2013 | 2013/42 | EP 1973410 B1 | T3 (97) 16 10 2013 | 2013/42 | EP 2099826 B1 |
| T3 (97) 27 11 2013 | 2013/48 | EP 2140148 B1 | T3 (97) 06 11 2013 | 2013/45 | EP 2125279 B1 |
| T3 (97) 23 10 2013 | 2013/43 | EP 1993955 B1 | T3 (97) 11 12 2013 | 2013/50 | EP 2122983 B1 |
| T3 (97) 18 09 2013 | 2013/38 | EP 2004921 B1 | T3 (97) 11 12 2013 | 2013/50 | EP 2118546 B1 |
| T3 (97) 06 11 2013 | 2013/45 | EP 2029469 B1 | T3 (97) 20 11 2013 | 2013/47 | EP 2126215 B1 |
| T3 (97) 04 12 2013 | 2013/49 | EP 2019891 B1 | T3 (97) 30 10 2013 | 2013/44 | EP 2129543 B1 |
| T3 (97) 27 11 2013 | 2013/48 | EP 1978972 B1 | T3 (97) 06 11 2013 | 2013/45 | EP 2125504 B1 |
| T3 (97) 16 10 2013 | 2013/42 | EP 2004794 B1 | T3 (97) 27 11 2013 | 2013/48 | EP 2109553 B1 |
| T3 (97) 20 11 2013 | 2013/47 | EP 2024554 B1 | T3 (97) 09 10 2013 | 2013/41 | EP 2111172 B1 |
| T3 (97) 06 11 2013 | 2013/45 | EP 2041356 B1 | T3 (97) 30 10 2013 | 2013/44 | EP 2142226 B1 |
| T3 (97) 24 07 2013 | 2013/30 | EP 2024573 B1 | T3 (97) 20 11 2013 | 2013/47 | EP 2136825 B1 |
| T3 (97) 11 09 2013 | 2013/37 | EP 1991564 B1 | T3 (97) 11 12 2013 | 2013/50 | EP 2146595 B1 |
| T3 (97) 30 10 2013 | 2013/44 | EP 2017301 B1 | T3 (97) 06 11 2013 | 2013/45 | EP 2162149 B1 |
| T3 (97) 08 01 2014 | 2014/02 | EP 2007440 B1 | T3 (97) 11 12 2013 | 2013/50 | EP 2140185 B1 |
| T3 (97) 30 10 2013 | 2013/44 | EP 1994223 B1 | T3 (97) 04 09 2013 | 2013/36 | EP 2158359 B1 |
| T3 (97) 06 11 2013 | 2013/45 | EP 1996692 B1 | T3 (97) 27 11 2013 | 2013/48 | EP 2173751 B1 |
| T3 (97) 20 11 2013 | 2013/47 | EP 1998659 B1 | T3 (97) 02 10 2013 | 2013/40 | EP 2179220 B1 |
| T3 (97) 23 10 2013 | 2013/43 | EP 2037914 B1 | T3 (97) 04 12 2013 | 2013/49 | EP 2146436 B1 |
| T3 (97) 27 11 2013 | 2013/48 | EP 2047071 B1 | T3 (97) 20 11 2013 | 2013/47 | EP 2179042 B1 |

| | | | | | |
|--------------------|---------|---------------|--------------------|---------|---------------|
| T3 (97) 06 11 2013 | 2013/45 | EP 2170287 B1 | T3 (97) 09 10 2013 | 2013/41 | EP 2254637 B1 |
| T3 (97) 20 11 2013 | 2013/47 | EP 2181330 B1 | T3 (97) 30 10 2013 | 2013/44 | EP 2242784 B1 |
| T3 (97) 18 12 2013 | 2013/51 | EP 2194993 B1 | T3 (97) 13 11 2013 | 2013/46 | EP 2240414 B1 |
| T3 (97) 23 10 2013 | 2013/43 | EP 2176392 B1 | T3 (97) 18 12 2013 | 2013/51 | EP 2245420 B1 |
| T3 (97) 06 11 2013 | 2013/45 | EP 2193199 B1 | T3 (97) 21 08 2013 | 2013/34 | EP 2255038 B1 |
| T3 (97) 30 10 2013 | 2013/44 | EP 2185142 B1 | T3 (97) 27 11 2013 | 2013/48 | EP 2244888 B1 |
| T3 (97) 06 11 2013 | 2013/45 | EP 2183332 B1 | T3 (97) 20 11 2013 | 2013/47 | EP 2251014 B1 |
| T3 (97) 20 11 2013 | 2013/47 | EP 2180790 B1 | T3 (97) 01 01 2014 | 2014/01 | EP 2255483 B1 |
| T3 (97) 11 12 2013 | 2013/50 | EP 2185991 B1 | T3 (97) 04 12 2013 | 2013/49 | EP 2252677 B1 |
| T3 (97) 06 11 2013 | 2013/45 | EP 2212041 B1 | T3 (97) 28 08 2013 | 2013/35 | EP 2276486 B1 |
| T3 (97) 11 12 2013 | 2013/50 | EP 2247507 B1 | T3 (97) 30 10 2013 | 2013/44 | EP 2258067 B1 |
| T3 (97) 23 10 2013 | 2013/43 | EP 2148954 B1 | T3 (97) 21 08 2013 | 2013/34 | EP 2269063 B1 |
| T3 (97) 20 11 2013 | 2013/47 | EP 2190963 B1 | T3 (97) 23 10 2013 | 2013/43 | EP 2279077 B1 |
| T3 (97) 06 11 2013 | 2013/45 | EP 2176664 B1 | T3 (97) 20 11 2013 | 2013/47 | EP 2344286 B1 |
| T3 (97) 27 11 2013 | 2013/48 | EP 2214487 B1 | T3 (97) 06 11 2013 | 2013/45 | EP 2334829 B1 |
| T3 (97) 11 12 2013 | 2013/50 | EP 2215075 B1 | T3 (97) 06 11 2013 | 2013/45 | EP 2340126 B1 |
| T3 (97) 22 05 2013 | 2013/21 | EP 2215265 B1 | T3 (97) 20 11 2013 | 2013/47 | EP 2285808 B1 |
| T3 (97) 06 11 2013 | 2013/45 | EP 2217572 B1 | T3 (97) 06 11 2013 | 2013/45 | EP 2274331 B1 |
| T3 (97) 23 10 2013 | 2013/43 | EP 2215041 B1 | T3 (97) 11 12 2013 | 2013/50 | EP 2350384 B1 |
| T3 (97) 23 10 2013 | 2013/43 | EP 2219675 B1 | T3 (97) 30 10 2013 | 2013/44 | EP 2435281 B1 |
| T3 (97) 22 01 2014 | 2014/04 | EP 2212156 B1 | T3 (97) 06 11 2013 | 2013/45 | EP 2331238 B1 |
| T3 (97) 13 11 2013 | 2013/46 | EP 2214927 B1 | T3 (97) 20 11 2013 | 2013/47 | EP 2300452 B1 |
| T3 (97) 23 10 2013 | 2013/43 | EP 2234761 B1 | T3 (97) 16 10 2013 | 2013/42 | EP 2298029 B1 |
| T3 (97) 30 10 2013 | 2013/44 | EP 2229681 B1 | T3 (97) 03 07 2013 | 2013/27 | EP 2217389 B1 |
| T3 (97) 04 12 2013 | 2013/49 | EP 2229062 B1 | T3 (97) 11 12 2013 | 2013/50 | EP 2276685 B1 |
| T3 (97) 10 04 2013 | 2013/15 | EP 2222636 B1 | T3 (97) 06 11 2013 | 2013/45 | EP 2277216 B1 |
| T3 (97) 27 11 2013 | 2013/48 | EP 2242399 B1 | T3 (97) 02 10 2013 | 2013/40 | EP 2499060 B1 |
| T3 (97) 20 11 2013 | 2013/47 | EP 2217334 B1 | T3 (97) 20 11 2013 | 2013/47 | EP 2340282 B1 |
| T3 (97) 27 11 2013 | 2013/48 | EP 2237766 B1 | T3 (97) 13 11 2013 | 2013/46 | EP 2297107 B1 |
| T3 (97) 21 08 2013 | 2013/34 | EP 2257493 B1 | T3 (97) 27 11 2013 | 2013/48 | EP 2350330 B1 |
| T3 (97) 23 10 2013 | 2013/43 | EP 2351312 B1 | T3 (97) 13 11 2013 | 2013/46 | EP 2376519 B1 |
| T3 (97) 13 11 2013 | 2013/46 | EP 2333942 B1 | T3 (97) 06 11 2013 | 2013/45 | EP 2358355 B1 |
| T3 (97) 23 10 2013 | 2013/43 | EP 2082807 B1 | T3 (97) 30 10 2013 | 2013/44 | EP 2291313 B1 |
| T3 (97) 30 10 2013 | 2013/44 | EP 2093133 B1 | T3 (97) 23 10 2013 | 2013/43 | EP 2279327 B1 |
| T3 (97) 06 11 2013 | 2013/45 | EP 2223607 B1 | T3 (97) 23 10 2013 | 2013/43 | EP 2288625 B1 |
| T3 (97) 25 09 2013 | 2013/39 | EP 2103224 B1 | T3 (97) 27 11 2013 | 2013/48 | EP 2376375 B1 |
| T3 (97) 18 12 2013 | 2013/51 | EP 2107155 B1 | T3 (97) 30 10 2013 | 2013/44 | EP 2349203 B1 |
| T3 (97) 20 03 2013 | 2013/12 | EP 2112676 B1 | T3 (97) 02 10 2013 | 2013/40 | EP 2307405 B1 |
| T3 (97) 06 11 2013 | 2013/45 | EP 2248533 B1 | T3 (97) 06 11 2013 | 2013/45 | EP 2361148 B1 |
| T3 (97) 20 11 2013 | 2013/47 | EP 2267686 B1 | T3 (97) 06 11 2013 | 2013/45 | EP 2317878 B1 |
| T3 (97) 23 10 2013 | 2013/43 | EP 2256247 B1 | T3 (97) 18 09 2013 | 2013/38 | EP 2379528 B1 |
| T3 (97) 06 11 2013 | 2013/45 | EP 2256673 B1 | T3 (97) 13 11 2013 | 2013/46 | EP 2346827 B1 |
| T3 (97) 20 11 2013 | 2013/47 | EP 2261305 B1 | T3 (97) 11 12 2013 | 2013/50 | EP 2323852 B1 |
| T3 (97) 06 11 2013 | 2013/45 | EP 2151328 B1 | T3 (97) 13 11 2013 | 2013/46 | EP 2344025 B1 |
| T3 (97) 06 11 2013 | 2013/45 | EP 2274977 B1 | T3 (97) 06 11 2013 | 2013/45 | EP 2340131 B1 |
| T3 (97) 04 12 2013 | 2013/49 | EP 2156903 B1 | T3 (97) 20 11 2013 | 2013/47 | EP 2337451 B1 |
| T3 (97) 11 12 2013 | 2013/50 | EP 2156904 B1 | T3 (97) 14 08 2013 | 2013/33 | EP 2394444 B1 |
| T3 (97) 01 05 2013 | 2013/18 | EP 2330162 B1 | T3 (97) 11 09 2013 | 2013/37 | EP 2321505 B1 |
| T3 (97) 20 11 2013 | 2013/47 | EP 2201885 B1 | T3 (97) 25 09 2013 | 2013/39 | EP 2313219 B1 |
| T3 (97) 13 11 2013 | 2013/46 | EP 2147594 B1 | T3 (97) 20 11 2013 | 2013/47 | EP 2317907 B1 |
| T3 (97) 06 11 2013 | 2013/45 | EP 2241484 B1 | T3 (97) 13 11 2013 | 2013/46 | EP 2337642 B1 |
| T3 (97) 06 11 2013 | 2013/45 | EP 2154698 B1 | T3 (97) 23 10 2013 | 2013/43 | EP 2326692 B1 |
| T3 (97) 04 09 2013 | 2013/36 | EP 2292701 B1 | T3 (97) 11 12 2013 | 2013/50 | EP 2340326 B1 |
| T3 (97) 06 11 2013 | 2013/45 | EP 2138169 B1 | T3 (97) 20 11 2013 | 2013/47 | EP 2365760 B1 |
| T3 (97) 09 10 2013 | 2013/41 | EP 2320504 B1 | T3 (97) 23 10 2013 | 2013/43 | EP 2310545 B1 |
| T3 (97) 09 10 2013 | 2013/41 | EP 2322870 B1 | T3 (97) 13 11 2013 | 2013/46 | EP 2353259 B1 |
| T3 (97) 20 11 2013 | 2013/47 | EP 2202023 B1 | T3 (97) 07 08 2013 | 2013/32 | EP 2401350 B1 |
| T3 (97) 27 11 2013 | 2013/48 | EP 2337327 B1 | T3 (97) 04 09 2013 | 2013/36 | EP 2456299 B1 |
| T3 (97) 20 11 2013 | 2013/47 | EP 2179757 B1 | T3 (97) 04 12 2013 | 2013/49 | EP 2461705 B1 |
| T3 (97) 13 11 2013 | 2013/46 | EP 2193900 B1 | T3 (97) 23 10 2013 | 2013/43 | EP 2334560 B1 |
| T3 (97) 13 11 2013 | 2013/46 | EP 2133652 B1 | T3 (97) 13 11 2013 | 2013/46 | EP 2340253 B1 |
| T3 (97) 16 10 2013 | 2013/42 | EP 2113896 B1 | T3 (97) 14 08 2013 | 2013/33 | EP 2310356 B1 |
| T3 (97) 02 10 2013 | 2013/40 | EP 2143637 B1 | T3 (97) 26 06 2013 | 2013/26 | EP 2379648 B1 |
| T3 (97) 26 06 2013 | 2013/26 | EP 2182707 B1 | T3 (97) 20 11 2013 | 2013/47 | EP 2370198 B1 |
| T3 (97) 23 10 2013 | 2013/43 | EP 2141221 B1 | T3 (97) 06 11 2013 | 2013/45 | EP 2315595 B1 |
| T3 (97) 06 11 2013 | 2013/45 | EP 2279850 B1 | T3 (97) 20 11 2013 | 2013/47 | EP 2310528 B1 |
| T3 (97) 23 10 2013 | 2013/43 | EP 2231642 B1 | T3 (97) 20 11 2013 | 2013/47 | EP 2320888 B1 |

| | | | | | |
|--------------------|---------|---------------|--------------------|---------|---------------|
| T3 (97) 13 11 2013 | 2013/46 | EP 2321821 B1 | T3 (97) 06 11 2013 | 2013/45 | EP 2406074 B1 |
| T3 (97) 23 10 2013 | 2013/43 | EP 2364983 B1 | T3 (97) 11 09 2013 | 2013/37 | EP 2435001 B1 |
| T3 (97) 06 11 2013 | 2013/45 | EP 2370536 B1 | T3 (97) 13 11 2013 | 2013/46 | EP 2411606 B1 |
| T3 (97) 11 12 2013 | 2013/50 | EP 2394489 B1 | T3 (97) 16 10 2013 | 2013/42 | EP 2422557 B1 |
| T3 (97) 30 10 2013 | 2013/44 | EP 2403085 B1 | T3 (97) 13 11 2013 | 2013/46 | EP 2411607 B1 |
| T3 (97) 06 11 2013 | 2013/45 | EP 2370290 B1 | T3 (97) 13 11 2013 | 2013/46 | EP 2411609 B1 |
| T3 (97) 06 11 2013 | 2013/45 | EP 2218740 B1 | T3 (97) 20 11 2013 | 2013/47 | EP 2408598 B1 |
| T3 (97) 02 10 2013 | 2013/40 | EP 2357219 B1 | T3 (97) 04 12 2013 | 2013/49 | EP 2428103 B1 |
| T3 (97) 13 11 2013 | 2013/46 | EP 2248615 B1 | T3 (97) 27 11 2013 | 2013/48 | EP 2427316 B1 |
| T3 (97) 09 10 2013 | 2013/41 | EP 2239273 B1 | T3 (97) 16 10 2013 | 2013/42 | EP 2473355 B1 |
| T3 (97) 22 01 2014 | 2014/04 | EP 2397226 B1 | T3 (97) 13 11 2013 | 2013/46 | EP 2445909 B1 |
| T3 (97) 20 11 2013 | 2013/47 | EP 2299611 B1 | T3 (97) 20 11 2013 | 2013/47 | EP 2432693 B1 |
| T3 (97) 13 11 2013 | 2013/46 | EP 2299453 B1 | T3 (97) 11 09 2013 | 2013/37 | EP 2393838 B1 |
| T3 (97) 27 11 2013 | 2013/48 | EP 2275415 B1 | T3 (97) 30 10 2013 | 2013/44 | EP 2437784 B1 |
| T3 (97) 25 12 2013 | 2013/52 | EP 2292625 B1 | T3 (97) 14 08 2013 | 2013/33 | EP 2440899 B1 |
| T3 (97) 18 09 2013 | 2013/38 | EP 2319932 B1 | T3 (97) 06 11 2013 | 2013/45 | EP 2417280 B1 |
| T3 (97) 27 11 2013 | 2013/48 | EP 2436593 B1 | T3 (97) 06 11 2013 | 2013/45 | EP 2443190 B1 |
| T3 (97) 06 11 2013 | 2013/45 | EP 2333149 B1 | T3 (97) 06 11 2013 | 2013/45 | EP 2440467 B1 |
| T3 (97) 13 11 2013 | 2013/46 | EP 2302220 B1 | T3 (97) 06 11 2013 | 2013/45 | EP 2462010 B1 |
| T3 (97) 13 11 2013 | 2013/46 | EP 2320092 B1 | T3 (97) 04 09 2013 | 2013/36 | EP 2471077 B1 |
| T3 (97) 13 11 2013 | 2013/46 | EP 2322807 B1 | T3 (97) 06 11 2013 | 2013/45 | EP 2446180 B1 |
| T3 (97) 20 11 2013 | 2013/47 | EP 2468169 B1 | T3 (97) 06 11 2013 | 2013/45 | EP 2456802 B1 |
| T3 (97) 16 10 2013 | 2013/42 | EP 2253644 B1 | T3 (97) 06 11 2013 | 2013/45 | EP 2451508 B1 |
| T3 (97) 18 12 2013 | 2013/51 | EP 2242081 B1 | T3 (97) 30 10 2013 | 2013/44 | EP 2389303 B1 |
| T3 (97) 08 01 2014 | 2014/02 | EP 2385332 B1 | T3 (97) 31 07 2013 | 2013/31 | EP 2440616 B1 |
| T3 (97) 20 11 2013 | 2013/47 | EP 2385081 B1 | T4 (97) 31 07 2013 | 2013/31 | EP 2440616 B1 |
| T3 (97) 20 11 2013 | 2013/47 | EP 2386687 B1 | T3 (97) 31 07 2013 | 2013/31 | EP 2440628 B1 |
| T3 (97) 04 09 2013 | 2013/36 | EP 2402167 B1 | T4 (97) 31 07 2013 | 2013/31 | EP 2440628 B1 |
| T3 (97) 23 10 2013 | 2013/43 | EP 2282432 B1 | T3 (97) 23 10 2013 | 2013/43 | EP 2451994 B1 |
| T3 (97) 06 11 2013 | 2013/45 | EP 2415527 B1 | T3 (97) 20 11 2013 | 2013/47 | EP 2473390 B1 |
| T3 (97) 13 11 2013 | 2013/46 | EP 2292100 B1 | T3 (97) 06 11 2013 | 2013/45 | EP 2477856 B1 |
| T3 (97) 27 11 2013 | 2013/48 | EP 2289387 B1 | T3 (97) 30 10 2013 | 2013/44 | EP 2493653 B1 |
| T3 (97) 06 11 2013 | 2013/45 | EP 2332406 B1 | T3 (97) 06 11 2013 | 2013/45 | EP 2454255 B1 |
| T3 (97) 30 10 2013 | 2013/44 | EP 2357537 B1 | T3 (97) 20 11 2013 | 2013/47 | EP 2448848 B1 |
| T3 (97) 23 10 2013 | 2013/43 | EP 2294910 B1 | T3 (97) 16 10 2013 | 2013/42 | EP 2467420 B1 |
| T3 (97) 23 10 2013 | 2013/43 | EP 2363110 B1 | T3 (97) 01 01 2014 | 2014/01 | EP 2480910 B1 |
| T3 (97) 13 11 2013 | 2013/46 | EP 2357538 B1 | T3 (97) 06 11 2013 | 2013/45 | EP 2480090 B1 |
| T3 (97) 10 07 2013 | 2013/28 | EP 2261376 B1 | T3 (97) 23 10 2013 | 2013/43 | EP 2473084 B1 |
| T3 (97) 27 11 2013 | 2013/48 | EP 2270821 B1 | T3 (97) 09 10 2013 | 2013/41 | EP 2464578 B1 |
| T3 (97) 11 09 2013 | 2013/37 | EP 2328316 B1 | T3 (97) 23 10 2013 | 2013/43 | EP 2320949 B1 |
| T3 (97) 06 11 2013 | 2013/45 | EP 2463110 B1 | T3 (97) 27 11 2013 | 2013/48 | EP 2470606 B1 |
| T3 (97) 13 11 2013 | 2013/46 | EP 2463116 B1 | T3 (97) 06 11 2013 | 2013/45 | EP 2488440 B1 |
| T3 (97) 13 11 2013 | 2013/46 | EP 2466204 B1 | T3 (97) 06 11 2013 | 2013/45 | EP 2475583 B1 |
| T3 (97) 11 09 2013 | 2013/37 | EP 2466322 B1 | T3 (97) 06 11 2013 | 2013/45 | EP 2475696 B1 |
| T3 (97) 27 11 2013 | 2013/48 | EP 2338966 B1 | T3 (97) 06 11 2013 | 2013/45 | EP 2473539 B1 |
| T3 (97) 20 11 2013 | 2013/47 | EP 2262043 B1 | T3 (97) 13 11 2013 | 2013/46 | EP 2408886 B1 |
| T3 (97) 13 11 2013 | 2013/46 | EP 2232975 B1 | T3 (97) 06 11 2013 | 2013/45 | EP 2446102 B1 |
| T3 (97) 13 11 2013 | 2013/46 | EP 2286652 B1 | T3 (97) 21 08 2013 | 2013/34 | EP 2478603 B1 |
| T3 (97) 23 10 2013 | 2013/43 | EP 2366929 B1 | T3 (97) 30 10 2013 | 2013/44 | EP 2480311 B1 |
| T3 (97) 27 11 2013 | 2013/48 | EP 2316659 B1 | T3 (97) 04 12 2013 | 2013/49 | EP 2483323 B1 |
| T3 (97) 27 11 2013 | 2013/48 | EP 2388173 B1 | T3 (97) 04 12 2013 | 2013/49 | EP 2475841 B1 |
| T3 (97) 23 10 2013 | 2013/43 | EP 2393404 B1 | T3 (97) 10 07 2013 | 2013/28 | EP 2475474 B1 |
| T3 (97) 30 10 2013 | 2013/44 | EP 2381885 B1 | T3 (97) 20 11 2013 | 2013/47 | EP 2485791 B1 |
| T3 (97) 13 11 2013 | 2013/46 | EP 2393671 B1 | T3 (97) 20 11 2013 | 2013/47 | EP 2493947 B1 |
| T3 (97) 20 11 2013 | 2013/47 | EP 2398808 B1 | T3 (97) 23 10 2013 | 2013/43 | EP 2482905 B1 |
| T3 (97) 13 11 2013 | 2013/46 | EP 2379436 B1 | T3 (97) 08 01 2014 | 2014/02 | EP 2423213 B1 |
| T3 (97) 16 10 2013 | 2013/42 | EP 2414466 B1 | T3 (97) 20 11 2013 | 2013/47 | EP 2488523 B1 |
| T3 (97) 11 09 2013 | 2013/37 | EP 2409309 B1 | T3 (97) 27 11 2013 | 2013/48 | EP 2488512 B1 |
| T3 (97) 03 07 2013 | 2013/27 | EP 2443093 B1 | T3 (97) 06 11 2013 | 2013/45 | EP 2485922 B1 |
| T3 (97) 13 11 2013 | 2013/46 | EP 2405761 B1 | T3 (97) 17 07 2013 | 2013/29 | EP 2478323 B1 |
| T3 (97) 20 11 2013 | 2013/47 | EP 2403832 B1 | T3 (97) 27 11 2013 | 2013/48 | EP 2483141 B1 |
| T3 (97) 11 12 2013 | 2013/50 | EP 2445948 B1 | T3 (97) 20 11 2013 | 2013/47 | EP 2488635 B1 |
| T3 (97) 06 11 2013 | 2013/45 | EP 2408695 B1 | T3 (97) 06 11 2013 | 2013/45 | EP 2427510 B1 |
| T3 (97) 18 09 2013 | 2013/38 | EP 2411204 B1 | T3 (97) 18 12 2013 | 2013/51 | EP 2386039 B1 |
| T3 (97) 06 11 2013 | 2013/45 | EP 2405963 B1 | T3 (97) 04 09 2013 | 2013/36 | EP 2493324 B1 |
| T3 (97) 27 11 2013 | 2013/48 | EP 2414415 B1 | T3 (97) 25 09 2013 | 2013/39 | EP 2429887 B1 |
| T3 (97) 27 11 2013 | 2013/48 | EP 2404286 B1 | T3 (97) 16 10 2013 | 2013/42 | EP 2430532 B1 |

| | | | | | |
|--------------------|---------|---------------|--------------------|---------|---------------|
| T3 (97) 04 12 2013 | 2013/49 | EP 2490981 B1 | T3 (97) 18 12 2013 | 2013/51 | EP 2545837 B1 |
| T3 (97) 11 12 2013 | 2013/50 | EP 2499139 B1 | T3 (97) 27 11 2013 | 2013/48 | EP 2420700 B1 |
| T3 (97) 11 09 2013 | 2013/37 | EP 2491626 B1 | T4 (97) 30 10 2013 | 2013/44 | EP 2562326 B1 |
| T3 (97) 06 11 2013 | 2013/45 | EP 2504563 B1 | T3 (97) 11 09 2013 | 2013/37 | EP 2433943 B1 |
| T3 (97) 23 10 2013 | 2013/43 | EP 2504963 B1 | T3 (97) 13 11 2013 | 2013/46 | EP 2431310 B1 |
| T3 (97) 25 09 2013 | 2013/39 | EP 2504144 B1 | T3 (97) 13 11 2013 | 2013/46 | EP 2444537 B1 |
| T3 (97) 20 11 2013 | 2013/47 | EP 2480584 B1 | T3 (97) 16 10 2013 | 2013/42 | EP 2394925 B1 |
| T3 (97) 02 10 2013 | 2013/40 | EP 2512627 B1 | T3 (97) 27 11 2013 | 2013/48 | EP 2570468 B1 |
| T3 (97) 09 10 2013 | 2013/41 | EP 2507020 B1 | T3 (97) 20 11 2013 | 2013/47 | EP 2431543 B1 |
| T3 (97) 13 11 2013 | 2013/46 | EP 2510040 B1 | T3 (97) 13 11 2013 | 2013/46 | EP 2433720 B1 |
| T3 (97) 04 09 2013 | 2013/36 | EP 2514269 B1 | T3 (97) 13 11 2013 | 2013/46 | EP 2573064 B1 |
| T3 (97) 06 11 2013 | 2013/45 | EP 2515737 B1 | T3 (97) 13 11 2013 | 2013/46 | EP 2574593 B1 |
| T3 (97) 06 11 2013 | 2013/45 | EP 2519676 B1 | T3 (97) 30 10 2013 | 2013/44 | EP 2437274 B1 |
| T3 (97) 23 10 2013 | 2013/43 | EP 2516068 B1 | T3 (97) 13 11 2013 | 2013/46 | EP 2574357 B1 |
| T3 (97) 20 11 2013 | 2013/47 | EP 2528967 B1 | T3 (97) 23 10 2013 | 2013/43 | EP 2436535 B1 |
| T3 (97) 09 10 2013 | 2013/41 | EP 2513115 B1 | T3 (97) 04 12 2013 | 2013/49 | EP 2405007 B1 |
| T3 (97) 06 11 2013 | 2013/45 | EP 2536655 B1 | T3 (97) 20 11 2013 | 2013/47 | EP 2407451 B1 |
| T3 (97) 06 11 2013 | 2013/45 | EP 2519515 B1 | T3 (97) 18 12 2013 | 2013/51 | EP 2444589 B1 |
| T3 (97) 23 10 2013 | 2013/43 | EP 2528842 B1 | T3 (97) 20 11 2013 | 2013/47 | EP 2455356 B1 |
| T3 (97) 23 10 2013 | 2013/43 | EP 2519503 B1 | T3 (97) 23 10 2013 | 2013/43 | EP 2460576 B1 |
| T3 (97) 27 11 2013 | 2013/48 | EP 2519261 B1 | T3 (97) 13 11 2013 | 2013/46 | EP 2596796 B1 |
| T3 (97) 23 10 2013 | 2013/43 | EP 2507045 B1 | T3 (97) 13 11 2013 | 2013/46 | EP 2608338 B1 |
| T3 (97) 06 11 2013 | 2013/45 | EP 2510426 B1 | T3 (97) 18 09 2013 | 2013/38 | EP 2468467 B1 |
| T3 (97) 11 12 2013 | 2013/50 | EP 2455379 B1 | T3 (97) 23 10 2013 | 2013/43 | EP 2609926 B1 |
| T3 (97) 11 12 2013 | 2013/50 | EP 2396288 B1 | T3 (97) 13 11 2013 | 2013/46 | EP 2431356 B1 |
| T3 (97) 14 08 2013 | 2013/33 | EP 2461914 B1 | T3 (97) 02 10 2013 | 2013/40 | EP 2537823 B1 |
| T3 (97) 23 10 2013 | 2013/43 | EP 2510275 B1 | T3 (97) 13 11 2013 | 2013/46 | EP 2548493 B1 |
| T3 (97) 16 10 2013 | 2013/42 | EP 2508043 B1 | T3 (97) 20 11 2013 | 2013/47 | EP 2551190 B1 |
| T3 (97) 06 11 2013 | 2013/45 | EP 2517009 B1 | T3 (97) 18 09 2013 | 2013/38 | EP 2554051 B1 |
| T3 (97) 06 11 2013 | 2013/45 | EP 2509697 B1 | T3 (97) 13 11 2013 | 2013/46 | EP 2538238 B1 |
| T3 (97) 20 11 2013 | 2013/47 | EP 2493593 B1 | T3 (97) 13 11 2013 | 2013/46 | EP 2538239 B1 |
| T3 (97) 13 11 2013 | 2013/46 | EP 2513530 B1 | T3 (97) 20 11 2013 | 2013/47 | EP 2451221 B1 |
| T3 (97) 06 11 2013 | 2013/45 | EP 2529116 B1 | T3 (97) 30 10 2013 | 2013/44 | EP 2497750 B1 |
| T3 (97) 16 10 2013 | 2013/42 | EP 2490580 B1 | T3 (97) 13 11 2013 | 2013/46 | EP 2549182 B1 |
| T3 (97) 02 10 2013 | 2013/40 | EP 2519378 B1 | T3 (97) 04 12 2013 | 2013/49 | EP 2559550 B1 |
| T3 (97) 20 11 2013 | 2013/47 | EP 2443711 B1 | T3 (97) 04 12 2013 | 2013/49 | EP 2559562 B1 |
| T3 (97) 06 11 2013 | 2013/45 | EP 2371594 B1 | T3 (97) 30 10 2013 | 2013/44 | EP 2421653 B1 |
| T3 (97) 06 11 2013 | 2013/45 | EP 2487033 B1 | T3 (97) 13 11 2013 | 2013/46 | EP 2523590 B1 |
| T3 (97) 27 11 2013 | 2013/48 | EP 2444214 B1 | T3 (97) 13 11 2013 | 2013/46 | EP 2523826 B1 |
| T3 (97) 20 11 2013 | 2013/47 | EP 2498352 B1 | T3 (97) 27 11 2013 | 2013/48 | EP 2525951 B1 |
| T3 (97) 30 10 2013 | 2013/44 | EP 2528075 B1 | T3 (97) 01 01 2014 | 2014/01 | EP 2529038 B1 |
| T3 (97) 25 12 2013 | 2013/52 | EP 2535458 B1 | T3 (97) 13 11 2013 | 2013/46 | EP 2537075 B1 |
| T3 (97) 28 08 2013 | 2013/35 | EP 2402234 B1 | T3 (97) 20 11 2013 | 2013/47 | EP 2542446 B1 |
| T3 (97) 23 10 2013 | 2013/43 | EP 2428136 B1 | T3 (97) 13 11 2013 | 2013/46 | EP 2539270 B1 |
| T3 (97) 12 02 2014 | 2014/07 | EP 2391050 B1 | T3 (97) 23 10 2013 | 2013/43 | EP 2531799 B1 |
| T3 (97) 13 11 2013 | 2013/46 | EP 2461074 B1 | T3 (97) 20 11 2013 | 2013/47 | EP 2414567 B1 |
| T3 (97) 08 01 2014 | 2014/02 | EP 2468636 B1 | T3 (97) 15 01 2014 | 2014/03 | EP 2548214 B1 |
| T3 (97) 28 08 2013 | 2013/35 | EP 2476560 B1 | T3 (97) 13 11 2013 | 2013/46 | EP 2478100 B1 |
| T3 (97) 09 10 2013 | 2013/41 | EP 2348146 B1 | T3 (97) 20 11 2013 | 2013/47 | EP 2544788 B1 |
| T3 (97) 06 11 2013 | 2013/45 | EP 2363526 B1 | T3 (97) 04 12 2013 | 2013/49 | EP 2427271 B1 |
| T3 (97) 11 12 2013 | 2013/50 | EP 2492216 B1 | T3 (97) 02 10 2013 | 2013/40 | EP 2509475 B1 |
| T3 (97) 30 10 2013 | 2013/44 | EP 2361695 B1 | T3 (97) 30 10 2013 | 2013/44 | EP 2529159 B1 |
| T3 (97) 20 11 2013 | 2013/47 | EP 2380473 B1 | T3 (97) 21 08 2013 | 2013/34 | EP 2547484 B1 |
| T3 (97) 21 08 2013 | 2013/34 | EP 2450519 B1 | T3 (97) 27 11 2013 | 2013/48 | EP 2605833 B1 |
| T3 (97) 04 12 2013 | 2013/49 | EP 2333965 B1 | T3 (97) 09 10 2013 | 2013/41 | EP 2582608 B1 |
| T3 (97) 13 11 2013 | 2013/46 | EP 2508559 B1 | T3 (97) 27 11 2013 | 2013/48 | EP 2591494 B1 |
| T3 (97) 27 11 2013 | 2013/48 | EP 2371595 B1 | T3 (97) 11 09 2013 | 2013/37 | EP 2521873 B1 |
| T3 (97) 30 10 2013 | 2013/44 | EP 2386204 B1 | T3 (97) 13 11 2013 | 2013/46 | EP 2501847 B1 |
| T3 (97) 30 10 2013 | 2013/44 | EP 2518906 B1 | T3 (97) 25 09 2013 | 2013/39 | EP 2464285 B1 |
| T3 (97) 30 10 2013 | 2013/44 | EP 2359826 B1 | T3 (97) 13 11 2013 | 2013/46 | EP 2563374 B1 |
| T3 (97) 11 09 2013 | 2013/37 | EP 2386358 B1 | T3 (97) 30 10 2013 | 2013/44 | EP 2613897 B1 |
| T3 (97) 27 11 2013 | 2013/48 | EP 2409596 B1 | T3 (97) 23 10 2013 | 2013/43 | EP 2500612 B1 |
| T3 (97) 27 11 2013 | 2013/48 | EP 2529701 B1 | T3 (97) 30 10 2013 | 2013/44 | EP 2540512 B1 |
| T3 (97) 20 11 2013 | 2013/47 | EP 2365078 B1 | T3 (97) 11 12 2013 | 2013/50 | EP 2505332 B1 |
| T3 (97) 13 11 2013 | 2013/46 | EP 2537406 B1 | T3 (97) 09 10 2013 | 2013/41 | EP 2554077 B1 |
| T3 (97) 13 11 2013 | 2013/46 | EP 2386642 B1 | T3 (97) 18 12 2013 | 2013/51 | EP 2618008 B1 |
| T3 (97) 23 10 2013 | 2013/43 | EP 2377541 B1 | T3 (97) 20 11 2013 | 2013/47 | EP 2451115 B1 |

| | | |
|--------------------|---------|---------------|
| T3 (97) 13 11 2013 | 2013/46 | EP 2492402 B1 |
| T3 (97) 30 10 2013 | 2013/44 | EP 2460549 B1 |
| T3 (97) 13 11 2013 | 2013/46 | EP 2497533 B1 |
| T3 (97) 13 11 2013 | 2013/46 | EP 2503344 B1 |
| T3 (97) 30 10 2013 | 2013/44 | EP 2511430 B1 |
| T3 (97) 13 11 2013 | 2013/46 | EP 2474775 B1 |
| T3 (97) 04 12 2013 | 2013/49 | EP 2578502 B1 |
| T3 (97) 09 10 2013 | 2013/41 | EP 2481862 B1 |
| T3 (97) 27 11 2013 | 2013/48 | EP 2520512 B1 |
| T3 (97) 23 10 2013 | 2013/43 | EP 2500736 B1 |
| T3 (97) 30 10 2013 | 2013/44 | EP 2526826 B1 |
| T3 (97) 08 01 2014 | 2014/02 | EP 2529757 B1 |
| T3 (97) 27 11 2013 | 2013/48 | EP 2532712 B1 |
| T3 (97) 13 11 2013 | 2013/46 | EP 2543630 B1 |
| T3 (97) 27 11 2013 | 2013/48 | EP 2555216 B1 |
| T3 (97) 20 11 2013 | 2013/47 | EP 2482028 B1 |
| T3 (97) 13 11 2013 | 2013/46 | EP 2569263 B1 |
| T3 (97) 20 11 2013 | 2013/47 | EP 2586306 B1 |
| T3 (97) 20 11 2013 | 2013/47 | EP 2586308 B1 |
| T3 (97) 20 11 2013 | 2013/47 | EP 2586309 B1 |

123

**DECYZJE O ODMOWIE UDZIELENIA PATENTU
(wydane po ogłoszeniu o zgłoszeniu)**

Poniższe zestawienie zawiera kolejno: numer zgłoszenia wynalazku oraz numer i rok wydania Biuletynu Urzędu Patentowego, w którym zgłoszenie zostało ogłoszone (dla zgłoszeń wydzielonych umieszczono w nawiasie numer zgłoszenia macierzystego).

| | | | |
|----------------------|---------|----------------------|---------|
| 360824 | 19/2004 | 384995 | 22/2009 |
| 364222 | 25/2004 | 385219 | 24/2009 |
| 365940 | 02/2005 | 385541 | 01/2010 |
| 368970 | 07/2005 | 385646 | 02/2010 |
| 369530 | 09/2005 | 385792 | 03/2010 |
| 371262 | 12/2005 | 385895 | 05/2010 |
| 372550 | 16/2006 | 385984 | 06/2010 |
| 372885 | 16/2005 | 386475 | 08/2009 |
| 373245 | 17/2005 | 386761 | 13/2010 |
| 373850 | 19/2005 | 387004 | 15/2010 |
| 375560 | 24/2005 | 387011 | 15/2009 |
| 376728 | 01/2006 | 387251 | 17/2010 |
| 378208 | 06/2006 | 387263 | 17/2010 |
| 378328 | 06/2006 | 387594 | 20/2010 |
| 379058 | 18/2007 | 388065 | 25/2010 |
| 379343 | 20/2007 | 388087 | 25/2009 |
| 380749 | 08/2008 | 388200 | 26/2010 |
| 380873 | 09/2008 | 388416 | 01/2011 |
| 381051 | 11/2008 | 388801 | 02/2010 |
| 381358 | 11/2007 | 388833 | 05/2011 |
| 381636 | 16/2008 | 388854 | 05/2011 |
| 381745 | 17/2008 | 389245 ^{u)} | 08/2011 |
| 382352 | 23/2008 | 389305 | 09/2011 |
| 382976 | 03/2009 | 389658 | 12/2011 |
| 383326 | 06/2008 | 389739 | 12/2011 |
| 383432 | 07/2009 | 389955 | 13/2011 |
| 383686 | 10/2009 | 390099 | 14/2011 |
| 383708 | 10/2009 | 390123 | 15/2011 |
| 383850(349468) | 16/2002 | 390237 | 16/2011 |
| 383968 | 12/2009 | 390356 | 17/2011 |
| 384124 | 13/2009 | 390441 | 17/2011 |
| 384508 | 18/2009 | 390468 | 18/2011 |
| 384694 | 20/2009 | 390501 | 18/2011 |
| 384729 | 18/2008 | 390573 | 18/2011 |
| 384968 | 22/2009 | 390666 | 19/2011 |
| 384990 ^{u)} | 22/2009 | 390700 | 20/2011 |

| | | | |
|----------------------|---------|----------------------|---------|
| 390913 | 21/2011 | 392869 | 10/2012 |
| 390949 | 21/2011 | 392979 | 11/2012 |
| 391177 | 24/2011 | 393885 | 17/2012 |
| 391455 | 26/2011 | 393975 | 18/2012 |
| 391522 | 26/2011 | 394026 | 18/2012 |
| 391640 | 01/2012 | 394570 ^{u)} | 22/2012 |
| 391810 | 02/2012 | 394846 | 24/2012 |
| 392048 | 04/2012 | 395081 | 25/2012 |
| 392084 | 04/2012 | 395231(377443) | 19/2011 |
| 392128 ^{u)} | 05/2012 | 395478 | 01/2013 |
| 392185 | 05/2011 | 395912 | 04/2013 |
| 392556 | 08/2012 | 396255 | 06/2013 |
| 392590 | 08/2012 | 396323 | 06/2013 |
| 392643 | 09/2012 | 397412 | 13/2013 |
| 392850 | 05/2011 | 401312 | 10/2013 |

^{u)} zgłoszenie będzie rozpatrywane jako zgłoszenie wzoru użytkowego

124

**DECYZJE O UMORZENIU POSTĘPOWANIA
(wydane po ogłoszeniu o zgłoszeniu)**

Poniższe zestawienie zawiera kolejno: numer zgłoszenia wynalazku oraz numer i rok wydania Biuletynu Urzędu Patentowego, w którym zgłoszenie zostało ogłoszone (dla zgłoszeń wydzielonych umieszczono w nawiasie numer zgłoszenia macierzystego).

| | | | |
|----------------------|---------|----------------------|---------|
| 368328 | 06/2005 | 389589 | 11/2011 |
| 369256 | 08/2005 | 389777(374116) | 04/2010 |
| 370535 | 11/2005 | 390770 | 20/2011 |
| 374879 | 23/2005 | 391319 | 25/2011 |
| 379391 | 21/2007 | 392442 | 07/2012 |
| 380668 | 07/2008 | 392916 | 11/2012 |
| 380931 | 10/2008 | 392942 | 11/2012 |
| 382748 | 01/2009 | 393066 ^{u)} | 12/2012 |
| 386061 | 06/2010 | 394581 | 22/2012 |
| 386220 | 17/2009 | 394861 | 20/2011 |
| 386616 | 12/2010 | 398820 | 22/2013 |
| 387918 | 23/2010 | 400321 ^{u)} | 04/2014 |
| 388443 ^{u)} | 01/2011 | | |

^{u)} zgłoszenie będzie rozpatrywane jako zgłoszenie wzoru użytkowego

125

**DECYZJE O UMORZENIU POSTĘPOWANIA
W SPRAWIE UDZIELENIA DODATKOWEGO
PRAWA OCHRONNEGO**

Poniższe zestawienie zawiera kolejno: kod rodzaju patentu, numer patentu podstawowego oraz numer i rok wydania Wiadomości Urzędu Patentowego, w którym ogłoszono o złożeniu wniosku o udzielenie dodatkowego prawa ochronnego.

(B1) 182617 07/2007

126

**DECYZJE STWIERDZAJĄCE WYGAŚNIĘCIE
DECYZJI O UDZIELENIU PATENTU**

Poniższe zestawienie zawiera kolejno: numer zgłoszenia wynalazku oraz numer i rok wydania Biuletynu Urzędu Patentowego, w którym zgłoszenie zostało ogłoszone (dla zgłoszeń wydzielonych umieszczono w nawiasie numer zgłoszenia macierzystego).

| | | | |
|--------|---------|--------|---------|
| 362259 | 18/2004 | 376355 | 03/2007 |
| 368623 | 26/2005 | 377765 | 04/2006 |
| 370542 | 08/2006 | 379346 | 20/2007 |

| | | | |
|--------|---------|--------|---------|
| 379768 | 24/2007 | 387400 | 19/2010 |
| 379948 | 26/2007 | 388129 | 25/2010 |
| 380590 | 06/2007 | 388498 | 02/2011 |
| 381224 | 12/2008 | 388562 | 02/2011 |
| 381978 | 19/2008 | 388590 | 03/2011 |
| 382295 | 22/2008 | 388869 | 04/2010 |
| 382385 | 23/2008 | 389062 | 07/2011 |
| 382412 | 24/2008 | 389073 | 05/2011 |
| 383202 | 05/2009 | 389243 | 08/2011 |
| 383296 | 06/2009 | 389602 | 11/2011 |
| 383437 | 07/2009 | 391428 | 26/2011 |
| 383933 | 12/2009 | 392332 | 06/2012 |
| 384755 | 20/2009 | 393012 | 12/2012 |
| 385178 | 24/2009 | 393014 | 12/2012 |
| 385635 | 02/2010 | 393841 | 18/2011 |
| 386091 | 07/2010 | 395064 | 25/2012 |
| 386943 | 14/2010 | 395090 | 25/2012 |
| 387350 | 18/2010 | | |

127

WPISY I ZMIANY W REJESTRZE PATENTOWYM (nieuwzględnione w innych samodzielnych ogłoszeniach)

Poniższe zestawienie zawiera kolejno: kod rodzaju patentu, numer patentu, datę wpisu, oznaczenie rubryki, w której dokonano wpisu lub zmiany oraz treść wpisu. Poszczególne rubryki rejestru patentowego zawierają następujące dane:

rubryka A - nazwisko i imię albo nazwa, miejsce zamieszkania albo siedziba uprawnionego z patentu (miejscowość, kraj) oraz numer identyfikacji podatkowej NIP, a także numer PESEL albo numer identyfikacyjny REGON, o ile zgłaszający je wskazał,

rubryka B - tytuł wynalazku,

rubryka C - nazwisko i imię twórcy wynalazku oraz jego miejsce zamieszkania (miejscowość, kraj),

rubryka D - prawa ograniczające patent,

rubryka E - wpisy uzupełniające stan prawny patentu (w szczególności patenty dodatkowe, zamiana patentu dodatkowego na patent), a także numer dodatkowego prawa ochronnego, data pierwszego zezwolenia na wprowadzenie produktu na rynek w Rzeczypospolitej Polskiej i Unii Europejskiej oraz oznaczenie organu, który wydał zezwolenie,

rubryka F - wnioski o unieważnienie i sprzeciwy, wnioski o udzielenie dodatkowego prawa ochronnego oraz decyzje dotyczące danego patentu,

rubryka G - data unieważnienia lub data i przyczyna wygaśnięcia patentu, a także data stwierdzenia wygaśnięcia decyzji o udzieleniu dodatkowego prawa ochronnego lub data unieważnienia albo data i przyczyna wygaśnięcia dodatkowego prawa ochronnego.

Uwaga: Publikacji podlegają: zmiana uprawnionego, twórcy, zmiana nazwy uprawnionego, prawa ograniczające patent, sprostowania istotnych pomyłek.

(B1) **169698** 2013 12 09 A. Wprowadzono zmianę uprawnionego przez wykreślenie wpisu: Adolf Würth GmbH u. Co.KG, Künzelsau, Niemcy i dokonanie wpisu: Würth International AG, Chur, Szwajcaria

(B1) **180054, 180061** 2013 12 18 A. Wprowadzono zmianę uprawnionego przez wykreślenie wpisu: POLITECHNIKA ŁÓDZKA, Łódź, Polska 000001583 i dokonanie wpisu: RYLSKI, ADAM, Łódź, Polska

(B1) **185587** 2013 12 17 A. Wprowadzono zmianę uprawnionego przez wykreślenie wpisu: Kraft Foods Global Brands LLC,

Northfield, Stany Zjednoczone Ameryki i dokonanie wpisu: Intercontinental Great Brands LLC, East Hanover, Stany Zjednoczone Ameryki

(B1) **186909** 2013 12 18 A. Wprowadzono zmianę uprawnionego przez wykreślenie wpisu: KRAFT FOODS GLOBAL BRANDS LLC, Northfield, Stany Zjednoczone Ameryki i dokonanie wpisu: Intercontinental Great Brands LLC, East Hanover, Stany Zjednoczone Ameryki

(B1) **187963** 2013 12 18 A. Wprowadzono zmianę siedziby uprawnionego przez wykreślenie wpisu: CONSTANTIA TEICH GmbH, Obergrafendorf, Austria i dokonanie wpisu: Constantia Teich GmbH, Weinburg, Austria

(B1) **195411** 2013 12 18 A. Wprowadzono zmianę uprawnionego przez wykreślenie wpisu: IMA INTERNATIONAL MARITIME ADVISERS, Hvidovre, Dania i dokonanie wpisu: IMA Reefer Ltd., The Valley, Anguilla

(B1) **196053** 2013 12 18 A. Wprowadzono zmianę uprawnionego przez wykreślenie wpisu: F. HOFFMANN-LA ROCHE AG, Bazylea, Szwajcaria i dokonanie wpisu: Evotec International GmbH, Hamburg, Niemcy

(B1) **200170** 2013 12 17 A. Wprowadzono zmianę uprawnionego przez wykreślenie wpisu: ZAKŁADY CHEMICZNE ZACHEM SPÓŁKA AKCYJNA, Bydgoszcz, Polska; POLITECHNIKA ŁÓDZKA, Łódź, Polska 000001583 i dokonanie wpisu: ZAKŁADY CHEMICZNE ZACHEM SPÓŁKA AKCYJNA, Bydgoszcz, Polska; CIECH SPÓŁKA AKCYJNA, Warszawa, Polska 011179878

(B1) **200966** 2013 11 27 A. Wprowadzono zmianę nazwy uprawnionego przez wykreślenie wpisu: FABRYKA OKUĆ ME-BLOWYCH STALMOT SPÓŁKA Z OGRANICZONĄ ODPOWIEDZIALNOŚCIĄ, Nidzica, Polska 510915638 i dokonanie wpisu: STALMOT & WOLMET SPÓŁKA AKCYJNA, Nidzica, Polska 510915638

(B1) **201583** 2013 10 21 A. Wprowadzono zmianę uprawnionego przez wykreślenie wpisu: UŁAN KAZIMIERZ, Głogów, Polska; KOZICKI ZDZISŁAW, Lubin, Polska i dokonanie wpisu: KOZICKI ZDZISŁAW, Lubin, Polska; UŁAN KAZIMIERZ, Głogów, Polska; JASZKE ARTUR, Liverpool, Wielka Brytania

(B1) **202949** 2013 12 18 A. Wprowadzono zmianę uprawnionego przez wykreślenie wpisu: KRAFT FOODS GLOBAL BRANDS LLC, Northfield, Stany Zjednoczone Ameryki i dokonanie wpisu: Intercontinental Great Brands LLC, East Hanover, Stany Zjednoczone Ameryki

(B1) **203290** 2013 12 18 A. Wprowadzono zmianę uprawnionego przez wykreślenie wpisu: Sanders John Larry, Leawood, Stany Zjednoczone Ameryki; SPECIALTY FERTILIZER PRODUCTS, LLC, Belton, Stany Zjednoczone Ameryki i dokonanie wpisu: SPECIALTY FERTILIZER PRODUCTS LLC, Leawood, Stany Zjednoczone Ameryki

(B1) **204026** 2013 12 17 A. Wprowadzono zmianę uprawnionego przez wykreślenie wpisu: KRAFT FOODS GLOBAL BRANDS LLC, Northfield, Stany Zjednoczone Ameryki i dokonanie wpisu: Intercontinental Great Brands LLC, East Hanover, Stany Zjednoczone Ameryki

(B1) **204215** 2013 12 18 A. Wprowadzono zmianę uprawnionego przez wykreślenie wpisu: F. HOFFMANN-LA ROCHE AG, Bazylea, Szwajcaria i dokonanie wpisu: Evotec International GmbH, Hamburg, Niemcy

(B1) **204233, 205578** 2013 12 18 A. Wprowadzono zmianę uprawnionego przez wykreślenie wpisu: Kraft Foods Global Brands LLC, Northfield, Stany Zjednoczone Ameryki i dokonanie wpisu: Intercontinental Great Brands LLC, East Hanover, Stany Zjednoczone Ameryki

(B1) **206155** 2013 12 18 A. Wprowadzono zmianę uprawnionego przez wykreślenie wpisu: Sanders John L., Leawood, Stany Zjednoczone Ameryki; SPECIALTY FERTILIZER PRODUCTS LLC, Le-

awood, Stany Zjednoczone Ameryki i dokonanie wpisu: SPECIALTY FERTILIZER PRODUCTS LLC, Leawood, Stany Zjednoczone Ameryki

(B1) **206745** 2013 12 18 A. Wprowadzono zmianę uprawnionego przez wykreślenie wpisu: POLYTEC AUTOMOTIVE GMBH & CO. KG, Geretsried, Niemcy i dokonanie wpisu: Boshoku Automotive Europe GmbH, Geretsried, Niemcy

(B1) **207622** 2012 09 01 A. Wprowadzono zmianę nazwy uprawnionego przez wykreślenie wpisu: EMC SPÓŁKA Z OGRANICZONĄ ODPOWIEDZIALNOŚCIĄ, Toruń, Polska i dokonanie wpisu: Dekra Holdings Limited, Larnaca, Cypr

(B1) **208709** 2013 12 19 A. Wprowadzono zmianę siedziby uprawnionego przez wykreślenie wpisu: SSP TECHNOLOGY A/S, Broby, Dania i dokonanie wpisu: SSP TECHNOLOGY A/S, Stenstrup, Dania

(B1) **209731 2012 09 01** A. Wprowadzono zmianę nazwy uprawnionego przez wykreślenie wpisu: EMC SPÓŁKA Z OGRANICZONĄ ODPOWIEDZIALNOŚCIĄ, Toruń, Polska i dokonanie wpisu: Dekra Holdings Limited, Larnaca, Cypr

(B1) **211340** 2013 12 18 A. Wprowadzono zmianę uprawnionego przez wykreślenie wpisu: F. HOFFMANN-LA ROCHE AG, Bazylea, Szwajcaria i dokonanie wpisu: Evotec International GmbH, Hamburg, Niemcy

(B1) **212271, 213205** 2013 12 16 A. Wprowadzono zmianę nazwy uprawnionego przez wykreślenie wpisu: DOLNOŚLAŃSKA FABRYKA MASZYN ZANAM-LEGMET SPÓŁKA Z OGRANICZONĄ ODPOWIEDZIALNOŚCIĄ, Polkowice, Polska 390058661 i dokonanie wpisu: KGHM ZANAM SPÓŁKA Z OGRANICZONĄ ODPOWIEDZIALNOŚCIĄ, Polkowice, Polska 390058661

(B1) **214403** 2013 11 27 A. Wprowadzono zmianę uprawnionego przez wykreślenie wpisu: WAMAG SPÓŁKA AKCYJNA, Wałbrzych, Polska 890250383 i dokonanie wpisu: KOPEX MACHINERY SPÓŁKA AKCYJNA, Zabrze, Polska 271134897

(B1) **214799** 2013 12 16 A. Wprowadzono zmianę nazwy uprawnionego przez wykreślenie wpisu: KONINKLIJKE PHILIPS ELECTRONICS N.V., Eindhoven, Holandia i dokonanie wpisu: KONINKLIJKE PHILIPS N.V., Eindhoven, Holandia

(B1) **215010** 2013 12 16 A. Wprowadzono zmianę uprawnionego przez wykreślenie wpisu: ZAKŁADY CHEMICZNE POLICE SPÓŁKA AKCYJNA, Police, Polska 810822270 i dokonanie wpisu: POLCHAR SPÓŁKA Z OGRANICZONĄ ODPOWIEDZIALNOŚCIĄ, Police, Polska 271515547

(B1) **215018** 2013 10 23 A. Wprowadzono zmianę uprawnionego przez wykreślenie wpisu: OKNA-RĄBIEŃ SPÓŁKA Z OGRANICZONĄ ODPOWIEDZIALNOŚCIĄ, Rąbień, Polska 473150434 i dokonanie wpisu: W&D SPÓŁKA Z OGRANICZONĄ ODPOWIEDZIALNOŚCIĄ, Ochmanów, Polska 122537211

(B1) **215018** 2013 12 17 A. Wprowadzono zmianę nazwy i siedziby uprawnionego przez wykreślenie wpisu: W&D SPÓŁKA Z OGRANICZONĄ ODPOWIEDZIALNOŚCIĄ, Ochmanów, Polska 122537211 i dokonanie wpisu: WND SPÓŁKA Z OGRANICZONĄ ODPOWIEDZIALNOŚCIĄ, Rąbień, Polska 122537211

(B1) **215263** 2013 12 19 A. Wprowadzono zmianę uprawnionego przez wykreślenie wpisu: ELAN PHARMACEUTICALS, INC., South San Francisco, Stany Zjednoczone Ameryki i dokonanie wpisu: BIOGEN IDEC INTERNATIONAL HOLDING LTD., Hamilton, Bermudy

(B1) **215263** 2013 12 19 A. Wprowadzono zmianę uprawnionego przez wykreślenie wpisu: BIOGEN IDEC INTERNATIONAL HOLDING LTD., Hamilton, Bermudy i dokonanie wpisu: BIOGEN IDEC MA INC., Cambridge, Stany Zjednoczone Ameryki

(B1) **215306** 2013 12 19 A. Wprowadzono zmianę siedziby uprawnionego przez wykreślenie wpisu: SSP TECHNOLOGY A/S, Broby, Dania i dokonanie wpisu: SSP TECHNOLOGY A/S, Stenstrup, Dania

128

WPISY I ZMIANY W WYODRĘBNIONEJ CZĘŚCI REJESTRU PATENTOWEGO (nieuwzględnione w innych samodzielnych ogłoszeniach)

Poniższe zestawienie zawiera kolejno: kod rodzaju dokumentu, numer patentu europejskiego, datę wpisu, oznaczenie rubryki, w której dokonano wpisu lub zmiany oraz treść wpisu. Poszczególne rubryki rejestru zawierają następujące dane:

rubryka A - nazwisko i imię lub nazwa, a także miejsce zamieszkania lub siedziba uprawnionego z patentu europejskiego,

rubryka B - tytuł wynalazku,

rubryka C - nazwisko i imię twórcy wynalazku oraz jego miejsce zamieszkania,

rubryka D - prawa ograniczające patent,

rubryka E - numer dodatkowego prawa ochronnego, data pierwszego zezwolenia na wprowadzenie produktu na rynek w Rzeczypospolitej Polskiej i Unii Europejskiej, oznaczenie organu, który wydał zezwolenie,

rubryka F - decyzje dotyczące danego patentu europejskiego,

rubryka G - data unieważnienia lub data i przyczyna wygaśnięcia patentu europejskiego a także data stwierdzenia wygaśnięcia decyzji o udzieleniu dodatkowego prawa ochronnego lub data unieważnienia albo data i przyczyna wygaśnięcia dodatkowego prawa ochronnego.

Uwaga: *Publikacji podlegają: zmiana uprawnionego, twórcy, zmiana nazwy uprawnionego, prawa ograniczające patent, sprostowania istotnych pomyłek.*

(T3) **1561633** 2013 10 09 A. Wprowadzono zmianę nazwy uprawnionego przez wykreślenie wpisu: Recaro GmbH & Co. KG, Kirchheim/Teck, Niemcy i dokonanie wpisu: RECARO Child Safety GmbH & Co.KG, Marktkeugast, Niemcy

(T3) **1631312** 2013 09 25 A. Wprowadzono zmianę uprawnionego przez wykreślenie wpisu: MEDAREX, INC., Princeton, Stany Zjednoczone Ameryki i dokonanie wpisu: MEDAREX L.L.C., Princeton, Stany Zjednoczone Ameryki

(T3) **1622642** 2013 09 23 A. Wprowadzono zmianę uprawnionego przez wykreślenie wpisu: Wyeth, Madison, Stany Zjednoczone Ameryki i dokonanie wpisu: PAH W LLC, New York, Stany Zjednoczone Ameryki

(T3) **1622642** 2013 09 23 A. Wprowadzono zmianę nazwy uprawnionego przez wykreślenie wpisu: PAH W LLC, New York, Stany Zjednoczone Ameryki i dokonanie wpisu: ZOETIS W LLC, Florham Park, Stany Zjednoczone Ameryki

(T3) **1613169** 2013 10 30 A. Wprowadzono zmianę uprawnionego przez wykreślenie wpisu: Mead Johnson Nutrition Company, Evansville, Stany Zjednoczone Ameryki i dokonanie wpisu: MJN U.S. HOLDINGS LLC, Glenview, Stany Zjednoczone Ameryki

(T3) **1651263** 2013 10 25 A. Wprowadzono zmianę uprawnionego przez wykreślenie wpisu: Pfizer Products Inc., Groton, Stany Zjednoczone Ameryki i dokonanie wpisu: Zoetis P LLC, Florham Park, Stany Zjednoczone Ameryki

(T3) **1691837** 2013 09 25 A. Wprowadzono zmianę uprawnionego przez wykreślenie wpisu: Medarex, Inc., Princeton, Stany Zjednoczone Ameryki i dokonanie wpisu: MEDAREX L.L.C., Princeton, Stany Zjednoczone Ameryki

(T3) **1711207** 2013 10 15 A. Wprowadzono zmianę uprawnionego przez wykreślenie wpisu: Medarex, Inc., Princeton, Stany Zjednoczone Ameryki i dokonanie wpisu: MEDAREX L.L.C., Princeton, Stany Zjednoczone Ameryki

(T3) **1591304** 2013 10 09 A. Wprowadzono zmianę nazwy uprawnionego przez wykreślenie wpisu: Recaro GmbH & Co. KG,

Kirchheim unterTeck, Niemcy i dokonanie wpisu: RECARO Child Safety GmbH & Co.KG, Marktleugast, Niemcy

(T3) **1597985** 2013 09 25 A. Wprowadzono zmianę uprawnionego przez wykreślenie wpisu: Heinrich J. Kesseböhmer KG, Bad Essen, Niemcy i dokonanie wpisu: Kesseböhmer Holding e.K., Bad Essen, Niemcy

(T3) **1616503** 2013 09 25 A. Wprowadzono zmianę uprawnionego przez wykreślenie wpisu: Heinrich J. Kesseböhmer KG, Bad Essen, Niemcy i dokonanie wpisu: Kesseböhmer Holding e.K., Bad Essen, Niemcy

(T3) **1668995** 2013 10 01 A. Wprowadzono zmianę uprawnionego przez wykreślenie wpisu: SOCIETE NATIONALE D'EXPLOITATION INDUSTRIELLE DES ABACS ET ALLUMETTES (S.E.I.T.A.), Paris, Francja i dokonanie wpisu: Hauni Maschinenbau AG, Hamburg, Niemcy

(T3) **1706121** 2013 10 11 A. Wprowadzono zmianę uprawnionego przez wykreślenie wpisu: Solvay Pharmaceuticals B.V., Weesp, Holandia i dokonanie wpisu: TURSKI, LECHOSŁAW, Opole Lubelskie, Polska

(T3) **1778036** 2013 09 25 A. Wprowadzono zmianę uprawnionego przez wykreślenie wpisu: Pfanner, Anton, Hohenems, Austria i dokonanie wpisu: Pfanner Schutzbekleidung GmbH, Hohenems, Austria

(T3) **1799253** 2013 10 25 A. Wprowadzono zmianę uprawnionego przez wykreślenie wpisu: Pfizer Products Inc., Groton, Stany Zjednoczone Ameryki i dokonanie wpisu: Zoetis P LLC, Florham Park, Stany Zjednoczone Ameryki

(T3) **1794028** 2013 10 25 A. Wprowadzono zmianę nazwy uprawnionego przez wykreślenie wpisu: ALCAN RHENALU, Paris, Francja i dokonanie wpisu: Constellium France, Paris, Francja

(T3) **1785121** 2013 10 18 A. Wprowadzono zmianę uprawnionego przez wykreślenie wpisu: MAQUET GmbH & Co. KG, Rastatt, Niemcy i dokonanie wpisu: MAQUET GmbH, Rastatt, Niemcy

(T3) **1870868** 2013 10 11 A. Wprowadzono zmianę uprawnionego przez wykreślenie wpisu: Engine SRL, Viterbo, Włochy i dokonanie wpisu: ENG CELERITAS S.R.L., Mediolan, Włochy

(T3) **1851250** 2013 09 25 A. Wprowadzono zmianę uprawnionego przez wykreślenie wpisu: Medarex, Inc., Princeton, Stany Zjednoczone Ameryki i dokonanie wpisu: MEDAREX L.L.C., Princeton, Stany Zjednoczone Ameryki

(T3) **1898723** 2013 10 30 A. Wprowadzono zmianę uprawnionego przez wykreślenie wpisu: Mead Johnson Nutrition Company, Evansville, Stany Zjednoczone Ameryki i dokonanie wpisu: MJN U.S. HOLDINGS LLC, Glenview, Stany Zjednoczone Ameryki

(T3) **1887888** 2013 10 30 A. Wprowadzono zmianę uprawnionego przez wykreślenie wpisu: Mead Johnson Nutrition Company, Evansville, Stany Zjednoczone Ameryki i dokonanie wpisu: MJN U.S. HOLDINGS LLC, Glenview, Stany Zjednoczone Ameryki

(T3) **1877630** 2013 10 14 A. Wprowadzono zmianę uprawnionego przez wykreślenie wpisu: Armstrong World Industries, Inc., Lancaster, Stany Zjednoczone Ameryki i dokonanie wpisu: AWI Licensing Company, Wilmington, Stany Zjednoczone Ameryki

(T3) **1928858** 2013 10 25 A. Wprowadzono zmianę uprawnionego przez wykreślenie wpisu: Pfizer Products Incorporated, Groton, Stany Zjednoczone Ameryki i dokonanie wpisu: Zoetis P LLC, Florham Park, Stany Zjednoczone Ameryki

(T3) **1981826** 2013 09 25 A. Wprowadzono zmianę nazwy uprawnionego przez wykreślenie wpisu: Knauf Perlite GmbH, Dortmund, Niemcy i dokonanie wpisu: KNAUF AQUAPANEL GmbH, Dortmund, Niemcy

(T3) **1940789** 2013 09 25 A. Wprowadzono zmianę uprawnionego przez wykreślenie wpisu: Medarex, Inc., Princeton, Stany

Zjednoczone Ameryki i dokonanie wpisu: MEDAREX L.L.C., Princeton, Stany Zjednoczone Ameryki

(T3) **1960434** 2013 09 25 A. Wprowadzono zmianę uprawnionego przez wykreślenie wpisu: Medarex, Inc., Princeton, Stany Zjednoczone Ameryki i dokonanie wpisu: MEDAREX L.L.C., Princeton, Stany Zjednoczone Ameryki

(T3) **1892132** 2013 09 25 A. Wprowadzono zmianę uprawnionego przez wykreślenie wpisu: J. Eberspächer GmbH & Co. KG, Esslingen, Niemcy i dokonanie wpisu: Eberspächer Climate Control Systems GmbH & Co. KG, Esslingen, Niemcy

(T3) **1855286** 2013 09 25 A. Wprowadzono zmianę nazwy i siedziby uprawnionego przez wykreślenie wpisu: CDA Datenträger Albrechts GMBH, Albrechts, Niemcy i dokonanie wpisu: CDA GmbH, Suhl OT Albrechts, Niemcy

(T3) **1818291** 2013 10 24 A. Wprowadzono zmianę uprawnionego przez wykreślenie wpisu: OPM S.p.A., Monticello d'Alba, Włochy i dokonanie wpisu: CARLE & MONTANARI - OPM S.p.A., Rozzano, Włochy

(T3) **1935813** 2013 10 01 A. Wprowadzono zmianę uprawnionego przez wykreślenie wpisu: Société Nationale d'Exploitation Industrielle des Tabacs et Allumettes S.E.I.T.A., Paris, Francja i dokonanie wpisu: HAUNI Maschinenbau AG, Hamburg, Niemcy

(T3) **1986917** 2013 09 25 A. Wprowadzono zmianę uprawnionego przez wykreślenie wpisu: Eco Lean Research & Development A/S, Copenhagen, Dania i dokonanie wpisu: Ecolean AB, Helsingborg, Szwecja

(T3) **1949817** 2013 09 25 A. Wprowadzono zmianę uprawnionego przez wykreślenie wpisu: Heinrich J. Kesseböhmer KG, Bad Essen, Niemcy i dokonanie wpisu: Kesseböhmer Holding e.K., Bad Essen, Niemcy

(T3) **2124977** 2013 10 30 A. Wprowadzono zmianę uprawnionego przez wykreślenie wpisu: Mead Johnson Nutrition Company, Evansville, Stany Zjednoczone Ameryki i dokonanie wpisu: MJN U.S. HOLDINGS LLC, Glenview, Stany Zjednoczone Ameryki

(T3) **2114423** 2013 10 30 A. Wprowadzono zmianę uprawnionego przez wykreślenie wpisu: Mead Johnson Nutrition Company, Evansville, Stany Zjednoczone Ameryki i dokonanie wpisu: MJN U.S. HOLDINGS LLC, Glenview, Stany Zjednoczone Ameryki

(T3) **2152089** 2013 10 30 A. Wprowadzono zmianę uprawnionego przez wykreślenie wpisu: Mead Johnson Nutrition Company, Evansville, Stany Zjednoczone Ameryki i dokonanie wpisu: MJN U.S. HOLDINGS LLC, Glenview, Stany Zjednoczone Ameryki

(T3) **2164516** 2013 09 25 A. Wprowadzono zmianę uprawnionego przez wykreślenie wpisu: TopoTarget Germany AG, Frankfurt am Main, Niemcy i dokonanie wpisu: Chemotherapeutisches Forschungsinstitut Georg-Speyer-Haus, Frankfurt am Main, Niemcy

(T3) **2212027** 2013 09 25 A. Wprowadzono zmianę uprawnionego przez wykreślenie wpisu: BASF SE, Ludwigshafen, Niemcy i dokonanie wpisu: BASF SE, Ludwigshafen, Niemcy; Siemens Aktiengesellschaft, München, Niemcy

(T3) **2337747** 2013 10 30 A. Wprowadzono zmianę uprawnionego przez wykreślenie wpisu: Mead Johnson Nutrition Company, Evansville, Stany Zjednoczone Ameryki i dokonanie wpisu: MJN U.S. HOLDINGS LLC, Glenview, Stany Zjednoczone Ameryki

(T3) **2340213** 2013 10 30 A. Wprowadzono zmianę uprawnionego przez wykreślenie wpisu: Mead Johnson Nutrition Company, Evansville, Stany Zjednoczone Ameryki i dokonanie wpisu: MJN U.S. HOLDINGS LLC, Glenview, Stany Zjednoczone Ameryki

(T3) **2192062** 2013 10 24 A. Wprowadzono zmianę uprawnionego przez wykreślenie wpisu: OPM S.p.A., Monticello d'Alba, Włochy i dokonanie wpisu: CARLE & MONTANARI - OPM S.p.A., Rozzano, Włochy

(T3) **2192063** 2013 10 24 A. Wprowadzono zmianę uprawnionego przez wykreślenie wpisu: OPM S.p.A., Monticello d'Alba, Włochy i dokonanie wpisu: CARLE & MONTANARI - OPM S.p.A., Rozzano, Włochy

(T3) **2323494** 2013 10 30 A. Wprowadzono zmianę uprawnionego przez wykreślenie wpisu: Mead Johnson Nutrition Company, Evansville, Stany Zjednoczone Ameryki; Alimentary Health Ltd., Cork, Irlandia i dokonanie wpisu: Alimentary Health Ltd., Cork, Irlandia; MJN U.S. HOLDINGS LLC, Glenview, Stany Zjednoczone Ameryki

(T3) **2323493** 2013 10 30 A. Wprowadzono zmianę uprawnionego przez wykreślenie wpisu: Mead Johnson Nutrition Company, Evansville, Stany Zjednoczone Ameryki; Alimentary Health Ltd., Cork, Irlandia i dokonanie wpisu: Alimentary Health Ltd., Cork, Irlandia; MJN U.S. HOLDINGS LLC, Glenview, Stany Zjednoczone Ameryki

(T3) **2295233** 2013 09 25 A. Wprowadzono zmianę uprawnionego przez wykreślenie wpisu: Colean Research & Development A/S, Copenhagen, Dania i dokonanie wpisu: Colean AB, Helsingborg, Szwecja

129

DECYZJE O UNIEWAŻNIENIU PATENTU

Poniższe zestawienie zawiera kolejno: kod rodzaju patentu, numer unieważnionego patentu, datę unieważnienia oraz treść decyzji.

(B1) 205629 2013 01 22 Unieważniono w całości

130

DECYZJE O WYGAŚNIĘCIU PATENTU

Poniższe zestawienie zawiera kolejno: kod rodzaju patentu, numery patentów, które wygasły na podstawie art. 90 ust. 1 pkt 2 - 4 ustawy z dnia 30.06.2000 r. - Prawo własności przemysłowej oraz datę wygaśnięcia patentu.

| | | | |
|-------------|------------|-------------|------------|
| (B1) 173270 | 2013 03 09 | (B1) 185421 | 2013 03 21 |
| (B1) 173284 | 2013 03 29 | (B1) 185487 | 2013 03 11 |
| (B1) 173849 | 2013 03 28 | (B1) 185646 | 2013 02 26 |
| (B1) 173941 | 2013 03 01 | (B1) 185696 | 2013 02 06 |
| (B1) 174303 | 2013 03 08 | (B1) 186136 | 2013 03 27 |
| (B1) 176262 | 2013 03 17 | (B1) 186412 | 2013 03 10 |
| (B1) 176682 | 2013 03 23 | (B1) 186497 | 2013 03 25 |
| (B1) 177895 | 2013 03 15 | (B1) 186667 | 2013 03 16 |
| (B1) 178531 | 2013 03 21 | (B1) 186733 | 2013 03 02 |
| (B1) 178704 | 2013 03 03 | (B1) 186848 | 2013 03 29 |
| (B1) 179477 | 2013 03 06 | (B1) 186919 | 2013 03 02 |
| (B1) 179587 | 2013 03 24 | (B1) 187325 | 2013 03 17 |
| (B1) 180095 | 2013 03 31 | (B1) 187824 | 2013 03 19 |
| (B1) 180282 | 2013 03 31 | (B1) 188118 | 2013 03 15 |
| (B1) 180708 | 2013 03 24 | (B1) 188284 | 2013 03 25 |
| (B1) 181229 | 2013 03 26 | (B1) 189256 | 2013 03 20 |
| (B1) 181915 | 2013 03 06 | (B1) 189822 | 2013 03 11 |
| (B1) 182165 | 2013 03 22 | (B1) 190152 | 2013 03 09 |
| (B1) 182366 | 2013 03 11 | (B1) 190356 | 2013 03 17 |
| (B1) 182706 | 2013 03 12 | (B1) 190439 | 2013 03 31 |
| (B1) 182773 | 2013 03 12 | (B1) 190616 | 2013 03 17 |
| (B1) 182801 | 2013 03 11 | (B1) 190626 | 2013 03 26 |
| (B1) 182876 | 2013 03 27 | (B1) 190906 | 2013 03 27 |
| (B1) 183033 | 2013 03 24 | (B1) 191199 | 2013 03 11 |
| (B1) 183306 | 2013 03 27 | (B1) 192077 | 2013 03 23 |
| (B1) 184336 | 2013 03 22 | (B1) 192240 | 2013 03 17 |
| (B1) 184373 | 2013 03 15 | (B1) 192252 | 2013 03 17 |
| (B1) 185411 | 2013 03 21 | (B1) 192640 | 2013 03 10 |

| | | | |
|-------------|------------|-------------|------------|
| (B1) 192744 | 2013 03 30 | (B1) 204330 | 2013 03 12 |
| (B1) 192939 | 2013 03 16 | (B1) 204373 | 2013 03 08 |
| (B1) 193340 | 2011 09 14 | (B1) 204436 | 2013 03 18 |
| (B1) 193691 | 2013 03 10 | (B1) 204567 | 2013 03 29 |
| (B1) 193868 | 2013 03 29 | (B1) 204584 | 2013 03 28 |
| (B1) 194209 | 2013 03 12 | (B1) 204663 | 2013 03 04 |
| (B1) 194295 | 2013 03 14 | (B1) 204676 | 2013 03 23 |
| (B1) 194465 | 2013 03 29 | (B1) 204986 | 2013 03 21 |
| (B1) 194529 | 2013 03 21 | (B1) 205276 | 2013 03 15 |
| (B1) 194531 | 2013 03 21 | (B1) 205314 | 2013 03 18 |
| (B1) 194940 | 2013 03 09 | (B1) 205315 | 2013 03 13 |
| (B1) 195033 | 2013 03 28 | (B1) 205318 | 2013 03 21 |
| (B1) 195319 | 2013 03 25 | (B1) 205573 | 2013 03 06 |
| (B1) 195419 | 2013 03 06 | (B1) 205822 | 2013 03 04 |
| (B1) 195897 | 2013 03 26 | (B1) 205930 | 2013 03 19 |
| (B1) 195980 | 2013 03 28 | (B1) 206121 | 2013 03 03 |
| (B1) 196045 | 2013 03 03 | (B1) 206241 | 2013 03 06 |
| (B1) 196076 | 2013 03 25 | (B1) 206288 | 2013 03 06 |
| (B1) 196282 | 2013 03 06 | (B1) 206624 | 2013 03 28 |
| (B1) 196833 | 2013 03 20 | (B1) 206703 | 2013 03 19 |
| (B1) 196987 | 2013 03 07 | (B1) 206877 | 2013 03 07 |
| (B1) 197151 | 2013 03 02 | (B1) 206950 | 2013 03 28 |
| (B1) 197281 | 2013 03 02 | (B1) 206951 | 2013 03 21 |
| (B1) 197315 | 2012 12 17 | (B1) 207244 | 2013 03 28 |
| (B1) 197343 | 2013 03 10 | (B1) 207373 | 2013 03 19 |
| (B1) 197623 | 2013 03 14 | (B1) 207392 | 2013 03 04 |
| (B1) 197647 | 2013 03 19 | (B1) 207723 | 2013 03 26 |
| (B1) 197988 | 2013 03 27 | (B1) 207811 | 2011 11 10 |
| (B1) 198064 | 2013 03 22 | (B1) 207978 | 2013 03 30 |
| (B1) 198065 | 2013 03 22 | (B1) 208152 | 2013 03 26 |
| (B1) 198154 | 2013 03 29 | (B1) 208249 | 2013 03 10 |
| (B1) 198191 | 2013 03 26 | (B1) 208553 | 2013 03 23 |
| (B1) 198192 | 2013 03 24 | (B1) 208560 | 2013 03 21 |
| (B1) 198286 | 2013 03 12 | (B1) 208581 | 2013 03 23 |
| (B1) 198441 | 2013 03 28 | (B1) 208695 | 2013 03 05 |
| (B1) 198808 | 2013 03 07 | (B1) 208699 | 2013 03 21 |
| (B1) 198981 | 2013 03 03 | (B1) 208729 | 2011 12 27 |
| (B1) 198999 | 2013 03 28 | (B1) 208805 | 2013 03 29 |
| (B1) 199310 | 2013 03 05 | (B1) 208890 | 2013 03 18 |
| (B1) 199404 | 2013 03 22 | (B1) 209038 | 2013 03 04 |
| (B1) 199546 | 2013 03 14 | (B1) 209148 | 2013 03 14 |
| (B1) 200321 | 2013 03 15 | (B1) 209177 | 2013 02 07 |
| (B1) 200499 | 2012 11 27 | (B1) 209252 | 2013 03 29 |
| (B1) 200544 | 2013 03 21 | (B1) 209343 | 2013 03 14 |
| (B1) 200748 | 2010 08 30 | (B1) 209360 | 2013 03 16 |
| (B1) 200758 | 2013 03 07 | (B1) 209363 | 2013 03 14 |
| (B1) 200788 | 2013 03 11 | (B1) 209514 | 2013 03 20 |
| (B1) 200804 | 2013 03 13 | (B1) 209669 | 2013 02 05 |
| (B1) 200809 | 2013 03 31 | (B1) 209735 | 2013 03 29 |
| (B1) 200862 | 2013 03 22 | (B1) 209842 | 2013 03 28 |
| (B1) 200875 | 2013 02 20 | (B1) 210132 | 2013 03 03 |
| (B1) 200927 | 2013 03 07 | (B1) 210298 | 2013 03 08 |
| (B1) 201232 | 2013 03 07 | (B1) 210657 | 2013 03 10 |
| (B1) 201688 | 2012 08 19 | (B1) 210690 | 2013 03 29 |
| (B1) 201950 | 2013 03 04 | (B1) 210870 | 2013 03 03 |
| (B1) 202142 | 2013 03 05 | (B1) 210918 | 2013 03 12 |
| (B1) 202308 | 2013 03 15 | (B1) 210960 | 2013 03 05 |
| (B1) 202373 | 2013 03 17 | (B1) 210975 | 2013 03 27 |
| (B1) 202601 | 2013 03 25 | (B1) 211096 | 2013 03 28 |
| (B1) 202834 | 2013 03 18 | (B1) 211277 | 2013 03 14 |
| (B1) 202862 | 2013 03 09 | (B1) 211529 | 2013 03 10 |
| (B1) 202986 | 2013 03 23 | (B1) 211562 | 2013 03 17 |
| (B1) 203063 | 2013 03 26 | (B1) 211568 | 2013 03 02 |
| (B1) 203089 | 2013 03 05 | (B1) 211751 | 2013 03 13 |
| (B1) 203692 | 2013 03 12 | (B1) 211757 | 2013 03 13 |
| (B1) 203959 | 2013 03 03 | (B1) 211838 | 2013 03 23 |
| (B1) 204155 | 2013 03 02 | (B1) 211839 | 2013 03 23 |

| | | | | | | | |
|-------------|------------|-------------|------------|--------------|------------|--------------|------------|
| (B1) 211840 | 2013 03 23 | (B1) 214046 | 2010 03 05 | (T3) 1709268 | 2013 01 26 | (T3) 1970614 | 2013 01 09 |
| (B1) 211864 | 2013 03 23 | (B1) 214051 | 2012 05 11 | (T3) 1709727 | 2013 01 15 | (T3) 1974575 | 2013 01 04 |
| (B1) 211903 | 2013 03 15 | (B1) 214052 | 2011 08 18 | (T3) 1710258 | 2013 01 05 | (T3) 1974622 | 2013 01 18 |
| (B1) 211905 | 2013 03 17 | (B1) 214053 | 2011 06 30 | (T3) 1710320 | 2013 01 26 | (T3) 1975501 | 2013 01 30 |
| (B1) 211909 | 2013 03 28 | (B1) 214055 | 2012 12 04 | (T3) 1711446 | 2013 01 25 | (T3) 1976544 | 2013 01 05 |
| (B1) 211910 | 2013 03 28 | (B1) 214076 | 2011 08 18 | (T3) 1715766 | 2013 01 05 | (T3) 1976817 | 2013 01 03 |
| (B1) 211911 | 2013 03 28 | (B1) 214084 | 2011 12 04 | (T3) 1716580 | 2013 01 24 | (T3) 1976997 | 2013 01 16 |
| (B1) 211912 | 2013 03 28 | (B1) 214096 | 2011 12 09 | (T3) 1718819 | 2013 01 25 | (T3) 1977132 | 2013 01 19 |
| (B1) 211958 | 2013 03 28 | (B1) 214163 | 2010 02 22 | (T3) 1720837 | 2013 01 07 | (T3) 1977241 | 2013 01 04 |
| (B1) 211973 | 2013 03 26 | (B1) 214169 | 2010 07 27 | (T3) 1737650 | 2013 01 03 | (T3) 1981908 | 2013 01 16 |
| (B1) 212034 | 2013 03 15 | (B1) 214170 | 2010 05 10 | (T3) 1747702 | 2013 01 21 | (T3) 1994134 | 2013 01 31 |
| (B1) 212253 | 2013 03 09 | (B1) 214171 | 2009 07 17 | (T3) 1750826 | 2011 05 28 | (T3) 1996744 | 2013 01 19 |
| (B1) 212348 | 2013 03 08 | (B1) 214178 | 2011 05 29 | (T3) 1808379 | 2013 01 12 | (T3) 2036538 | 2013 01 10 |
| (B1) 212363 | 2013 03 29 | (B1) 214184 | 2010 11 23 | (T3) 1810733 | 2013 01 19 | (T3) 2082744 | 2013 01 22 |
| (B1) 212575 | 2013 03 05 | (B1) 214185 | 2010 12 03 | (T3) 1810761 | 2013 01 24 | (T3) 2083255 | 2013 01 26 |
| (B1) 212639 | 2013 03 20 | (B1) 214187 | 2010 01 24 | (T3) 1813356 | 2013 01 23 | (T3) 2085332 | 2013 01 15 |
| (B1) 212691 | 2013 03 19 | (B1) 214188 | 2010 01 24 | (T3) 1816293 | 2013 01 26 | (T3) 2085511 | 2013 01 27 |
| (B1) 212693 | 2013 03 02 | (B1) 214189 | 2010 11 20 | (T3) 1816717 | 2013 01 20 | (T3) 2093150 | 2013 01 07 |
| (B1) 212850 | 2013 03 06 | (B1) 214194 | 2010 01 29 | (T3) 1818959 | 2013 01 23 | (T3) 2104729 | 2013 01 19 |
| (B1) 213041 | 2013 03 08 | (B1) 214233 | 2009 07 03 | (T3) 1820696 | 2013 01 26 | (T3) 2111445 | 2013 01 28 |
| (B1) 213156 | 2013 03 20 | (B1) 214257 | 2010 03 20 | (T3) 1826136 | 2013 01 10 | (T3) 2118063 | 2013 01 08 |
| (B1) 213485 | 2013 03 20 | (B1) 214258 | 2010 03 20 | (T3) 1826153 | 2013 01 30 | (T3) 2118330 | 2013 01 22 |
| (B1) 213546 | 2013 03 09 | (B1) 214266 | 2010 08 09 | (T3) 1833842 | 2013 01 05 | (T3) 2126020 | 2012 12 21 |
| (B1) 213626 | 2013 02 26 | (B1) 214309 | 2010 10 10 | (T3) 1836748 | 2013 01 10 | (T3) 2126504 | 2013 01 31 |
| (B1) 213674 | 2013 03 01 | (B1) 214310 | 2010 10 04 | (T3) 1838569 | 2013 01 11 | (T3) 2129545 | 2013 01 04 |
| (B1) 213687 | 2013 03 03 | (B1) 214374 | 2011 12 08 | (T3) 1839377 | 2013 01 03 | (T3) 2131841 | 2013 01 29 |
| (B1) 213688 | 2013 03 10 | (B1) 214375 | 2011 12 08 | (T3) 1839417 | 2013 01 18 | (T3) 2132010 | 2013 01 17 |
| (B1) 213697 | 2013 03 27 | (B1) 214379 | 2011 11 05 | (T3) 1841902 | 2013 01 18 | (T3) 2228048 | 2013 01 09 |
| (B1) 213813 | 2012 03 18 | (B1) 214382 | 2011 04 25 | (T3) 1844070 | 2013 01 11 | (T3) 2232108 | 2013 01 06 |
| (B1) 213814 | 2013 03 24 | (B1) 214406 | 2011 02 01 | (T3) 1844205 | 2013 01 18 | (T3) 2235325 | 2013 01 05 |
| (B1) 213815 | 2013 03 24 | (B1) 214417 | 2013 03 26 | (T3) 1851698 | 2013 01 18 | (T3) 2237909 | 2013 01 20 |
| (B1) 213816 | 2012 07 24 | (B1) 214442 | 2010 12 31 | (T3) 1900552 | 2013 01 28 | (T3) 2238129 | 2013 01 14 |
| (B1) 213817 | 2012 03 09 | (B1) 214476 | 2012 12 11 | (T3) 1929163 | 2012 09 23 | (T3) 2240506 | 2013 01 09 |
| (B1) 213845 | 2011 06 10 | (B1) 214566 | 2012 09 24 | (T3) 1941488 | 2013 01 23 | (T3) 2247152 | 2013 01 04 |
| (B1) 213846 | 2011 10 30 | (B1) 214606 | 2012 12 11 | (T3) 1941969 | 2013 01 08 | (T3) 2247874 | 2013 01 15 |
| (B1) 213847 | 2011 10 30 | (B1) 214690 | 2011 02 18 | (T3) 1944182 | 2013 01 12 | (T3) 2259650 | 2013 01 04 |
| (B1) 213848 | 2012 04 03 | (B1) 214760 | 2010 12 31 | (T3) 1953449 | 2013 01 30 | (T3) 2353453 | 2013 01 14 |
| (B1) 213930 | 2008 07 25 | (B1) 214777 | 2012 04 24 | (T3) 1959053 | 2013 01 25 | (T3) 2353821 | 2013 01 14 |
| (B1) 214037 | 2010 12 24 | (B1) 214785 | 2013 03 12 | (T3) 1965010 | 2013 01 29 | | |

131

**DECYZJE O WYGAŚNIĘCIU
NA TERYTORIUM RZECZYPOSPOLITEJ POLSKIEJ
PATENTU EUROPEJSKIEGO**

Poniższe zestawienie zawiera kolejno: kod rodzaju dokumentu, numer patentu europejskiego oraz datę wygaśnięcia patentu europejskiego na terytorium Rzeczypospolitej Polskiej.

| | | | |
|--------------|------------|--------------|------------|
| (T3) 1559513 | 2013 01 21 | (T3) 1695759 | 2013 01 31 |
| (T3) 1564595 | 2013 01 07 | (T3) 1695923 | 2013 01 03 |
| (T3) 1593894 | 2013 01 10 | (T3) 1704057 | 2013 01 14 |
| (T3) 1685813 | 2013 01 24 | (T3) 1706102 | 2013 01 24 |
| (T3) 1691021 | 2013 01 03 | (T3) 1708711 | 2013 01 19 |
| (T3) 1693519 | 2013 01 20 | (T3) 1708991 | 2013 01 12 |
| (T3) 1693576 | 2013 01 13 | (T3) 1709243 | 2013 01 19 |

132

**DECYZJE O ZMIANIE LUB UCHYLENIU DECYZJI
(opublikowanych w Wiadomościach Urzędu Patentowego)**

Poniższe zestawienie zawiera kolejno: numer zgłoszenia wynalazku albo kod i numer patentu, numer i rok wydania Wiadomości Urzędu Patentowego, w którym zmieniona lub uchylona decyzja została ogłoszona oraz datę i treść decyzji, w której zmieniono lub uchylono decyzję poprzednią.

| | | | |
|-------------|---------|------------|---|
| 388408 | 10/2011 | 2013 11 22 | uchylono decyzję o umorzeniu postępowania |
| (B1) 212378 | 06/2013 | 2013 09 26 | uchylono decyzję o wygaśnięciu patentu |
| (B1) 212560 | 08/2013 | 2013 11 25 | uchylono decyzję o wygaśnięciu patentu |

B. WZORY UŻYTKOWE

133

UDZIELONE PRAWA OCHRONNE

(od nr 67 081 do nr 67 138)

Y1 (11) **67120** (41) 2013 09 02
 (51) **A01B 49/04** (2006.01)
A01C 9/00 (2006.01)
 (21) 120774 (22) 2012 02 20
 (72) ANIOŁ KAZIMIERZ, Pilzno (PL); SYNOWIECKI MAREK,
 Siedliska Bogusz (PL)
 (73) ANIOŁ KAZIMIERZ PRZEDSIĘBIORSTWO PRODUKCYJNO-
 -USŁUGOWO-HANDLOWE AKPIL, Pilzno (PL)
 (54) Agregat uprawowo-sadzeniowy

Y1 (11) **67116** (41) 2013 08 19
 (51) **A01C 15/12** (2006.01)
A01C 15/00 (2006.01)
 (21) 120764 (22) 2012 02 14
 (72) RENÉ XAVIER GÉRARD, Kobylniki (PL)
 (73) JOSKIN POLSKA SPÓŁKA Z OGRANICZONĄ
 ODPOWIEDZIALNOŚCIĄ, Trzcianka (PL)
 (54) Rozrzutnik zwłaszcza obornika

Y1 (11) **67118** (41) 2013 08 19
 (51) **A01C 17/00** (2006.01)
E01C 19/20 (2006.01)
B64D 1/18 (2006.01)
 (21) 120768 (22) 2012 02 16
 (72) WALKIEWICZ DARIUSZ, Busko-Zdrój (PL)
 (73) WALKIEWICZ DARIUSZ, Busko-Zdrój (PL)
 (54) Regulator wysypu materiałów sypkich w rozsiewaczu lejkowym

Y1 (11) **67115** (41) 2013 08 19
 (51) **A01K 63/04** (2006.01)
 (21) 120747 (22) 2012 02 09
 (72) REMBOCH TOMASZ, Otwock (PL)
 (73) REMBOCH TOMASZ, Otwock (PL)
 (54) Akwariowe urządzenie wielofunkcyjne

Y1 (11) **67123** (41) 2013 09 02
 (51) **A23C 19/05** (2006.01)
A01J 25/11 (2006.01)
 (21) 120809 (22) 2012 03 01
 (72) NOWAK MARIAN, Grabowo (PL)
 (73) NOWAK MARIAN, Grabowo (PL)
 (54) Wanna ociekowa, zwłaszcza do rozdzielania masy serowej od
 serwatki

Y1 (11) **67114** (41) 2013 08 19
 (51) **A41D 19/00** (2006.01)
A41D 19/015 (2006.01)
 (21) 120746 (22) 2012 02 08
 (72) RASZEWSKI ROMAN, Warszawa (PL); RASZEWSKI WIESŁAW,
 Warszawa (PL)
 (73) ZAKŁAD PRODUKCJI SPRZĘTU MEDYCZNEGO RAVIMED
 SPÓŁKA Z OGRANICZONĄ ODPOWIEDZIALNOŚCIĄ, Łąjski (PL)
 (54) Rękawica odkażająca

Y1 (11) **67127** (41) 2013 08 19
 (51) **A46B 11/00** (2006.01)
A46B 11/02 (2006.01)
 (21) 121295 (22) 2012 08 27
 (72) KOŁODZIEJSKI STANISŁAW, Sokołów Podlaski (PL)
 (73) KOŁODZIEJSKI STANISŁAW, Sokołów Podlaski (PL)
 (54) Urządzenie dozujące

Y1 (11) **67129** (41) 2013 08 19
 (51) **A47B 43/02** (2006.01)
A47B 96/00 (2006.01)
 (21) 121444 (22) 2012 10 24
 (72) STRUSIŃSKI LESZEK, Warszawa (PL)
 (73) AMIS SPÓŁKA Z OGRANICZONĄ ODPOWIEDZIALNOŚCIĄ,
 WARSZAWA (PL)
 (54) Złącze zwłaszcza do łączenia elementów mebli tekturowych

Y1 (11) **67100** (41) 2013 04 29
 (51) **A47C 7/54** (2006.01)
A47C 17/04 (2006.01)
 (21) 120437 (22) 2011 10 24
 (72) SZINDZIELORZ ANDRZEJ, Złotniki (PL)
 (73) SZINDZIELORZ ANDRZEJ FADOME, Złotniki (PL)
 (54) Bok mebla, zwłaszcza mebla tapicerowanego

Y1 (11) **67109** (41) 2013 08 05
 (51) **A47K 1/08** (2006.01)
A47K 5/00 (2006.01)
A47L 15/50 (2006.01)
A47G 29/00 (2006.01)
 (21) 120702 (22) 2012 01 30
 (72) LECH SŁAWOMIR, Warszawa (PL)
 (73) LECH SŁAWOMIR CENTER-PLUS, Warszawa (PL)
 (54) Koszyk druciany na przysawki

Y1 (11) **67095** (41) 2013 03 18
 (51) **A47K 3/02** (2006.01)
 (21) 120342 (22) 2011 09 14
 (72) STĄCEL MACIEJ, Świdnik (PL)
 (73) STĄCEL MACIEJ LEDEX, Świdnik (PL)
 (54) Naczynie do mycia ciała

Y1 (11) **67119** (41) 2013 08 19
 (51) **A47L 9/14** (2006.01)
A47L 9/00 (2006.01)
 (21) 120769 (22) 2012 02 17
 (72) SZYDZIK KRZYSZTOF, Wąbrzeźno (PL); BŁASZKIEWICZ
 TOMASZ, Wąbrzeźno (PL)
 (73) WYTWÓRNIA WYROBÓW PAPIEROWYCH WORWO
 SPÓŁKA Z OGRANICZONĄ ODPOWIEDZIALNOŚCIĄ,
 Wąbrzeźno (PL)
 (54) Płytko instalująca worek filtracyjny w odkurzaczu

- Y1 (11) **67082** (41) 2012 07 30
 (51) **A61G 17/04** (2006.01)
G09F 7/00 (2006.01)
G09F 3/00 (2006.01)
 (21) 119672 (22) 2011 01 17
 (72) MOCZARSKI TADEUSZ, Aleksandria Pierwsza (PL)
 (73) MOCZARSKI TADEUSZ PHU MOTIS, Aleksandria Pierwsza (PL)
 (54) Tabliczka natrumienna
-
- Y1 (11) **67083** (41) 2012 07 30
 (51) **A61G 17/08** (2006.01)
G09F 7/00 (2006.01)
G09F 3/00 (2006.01)
 (21) 119673 (22) 2011 01 17
 (72) MOCZARSKI TADEUSZ, Aleksandria Pierwsza (PL)
 (73) MOCZARSKI TADEUSZ PHU MOTIS, Aleksandria Pierwsza (PL)
 (54) Tabliczka na urnę
-
- Y1 (11) **67088** (41) 2013 01 07
 (51) **A63B 67/00** (2006.01)
A63H 33/32 (2006.01)
A61G 5/00 (2006.01)
E04H 3/10 (2006.01)
E04H 4/00 (2006.01)
 (21) 120181 (22) 2011 07 05
 (72) PAWLIKOWSKA-PIECHOTKA ANNA, Warszawa (PL)
 (73) AKADEMIA WYCHOWANIA FIZYCZNEGO IM. JÓZEFA PIŁSUDSKIEGO W WARSZAWIE, Warszawa (PL)
 (54) Stanowisko zabawy dla dziecka niepełnosprawnego przy piaskownicy integracyjnej
-
- Y1 (11) **67086** (41) 2012 11 05
 (51) **B01D 25/172** (2006.01)
 (21) 119986 (22) 2011 05 02
 (72) HABRYŃ ANDRZEJ, Wolbrom (PL)
 (73) LINTER SPÓŁKA AKCYJNA, Wolbrom (PL)
 (54) Płyta filtracyjna do pras filtracyjnych płytowo-komorowych
-
- Y1 (11) **67085** (41) 2012 10 08
 (51) **B01D 27/08** (2006.01)
F02M 37/22 (2006.01)
 (21) 119861 (22) 2011 03 24
 (72) CHUDY PAWEŁ, Gostyń (PL)
 (73) WIX FILTRON SPÓŁKA Z OGRANICZONĄ ODPOWIEDZIALNOŚCIĄ, Gostyń (PL)
 (54) Wkład filtra oleju silnikowego
-
- Y1 (11) **67093** (41) 2013 03 18
 (51) **B01D 53/18** (2006.01)
 (21) 120310 (22) 2011 09 06
 (72) WASIAK RYSZARD, Warszawa (PL); LASKOWSKI ZBIGNIEW, Grodzisk Mazowiecki (PL); CZYŻYK JAN, Warszawa (PL)
 (73) INSTAL WARSZAWA SPÓŁKA AKCYJNA, Warszawa (PL)
 (54) Kolumna skrubera ze złożem fluidalnym
-
- Y1 (11) **67092** (41) 2013 03 04
 (51) **B01F 5/00** (2006.01)
B01F 3/04 (2006.01)
 (21) 120304 (22) 2011 08 31
 (72) ADAMEK MARIAN, Gliwice (PL); ADAMEK RADOSŁAW, Gliwice (PL); DANEK KRZYSZTOF, Gliwice (PL)
 (73) PROFARB-GRUPA CHEMICZNA SPÓŁKA Z OGRANICZONĄ ODPOWIEDZIALNOŚCIĄ, Gliwice (PL)
 (54) Mieszacz parowo-wodny
-
- Y1 (11) **67091** (41) 2013 03 04
 (51) **B01F 7/16** (2006.01)
E21B 21/06 (2006.01)
 (21) 120288 (22) 2011 08 22
-
- (72) ZIĘBA MIECZYŚLAW, Lisów (PL)
 (73) ZAKŁAD PRODUKCYJNO USŁUGOWO HANDLOWY WIERTMET SPÓŁKA Z OGRANICZONĄ ODPOWIEDZIALNOŚCIĄ, Libusza (PL)
 (54) Zespół mieszadła, zwłaszcza płuczki wiertniczej
-
- Y1 (11) **67135** (41) 2013 08 19
 (51) **B21B 13/14** (2006.01)
B21B 29/00 (2006.01)
B21B 31/02 (2006.01)
G01L 1/00 (2006.01)
 (21) 121525 (22) 2012 11 21
 (72) PLICZKO KAROL, Tarnowskie Góry (PL); SZYMIK JAN, Piekary Śląskie (PL); LASOK MARIUSZ, Radzionków (PL)
 (73) ZAMET-BUDOWA MASZYN SPÓŁKA AKCYJNA, Tarnowskie Góry (PL)
 (54) Poduszka hydrauliczna do pomiaru nacisków, walców walcarki
-
- Y1 (11) **67104** (41) 2013 06 10
 (51) **B22D 27/04** (2006.01)
B22C 9/22 (2006.01)
 (21) 120574 (22) 2011 12 09
 (72) KOWALSKI PIOTR, Wojnicz (PL); PAŃCZEK ZBIGNIEW, Kraków (PL); WANŹCZYK KRZYSZTOF, Stary Sącz (PL); GALON JÓZEF, Wielka Wieś (PL)
 (73) PRZEDSIĘBIORSTWO INNOWACYJNE ODLEWNICTWA SPECODLEW SPÓŁKA Z OGRANICZONĄ ODPOWIEDZIALNOŚCIĄ, Kraków (PL)
 (54) Płyta chłodząca
-
- Y1 (11) **67103** (41) 2013 05 13
 (51) **B41K 1/02** (2006.01)
B41K 1/38 (2006.01)
 (21) 120464 (22) 2011 11 02
 (72) RATYŃSKI GRZEGORZ, Poznań (PL)
 (73) RATYŃSKI GRZEGORZ, Poznań (PL)
 (54) Stempel
-
- Y1 (11) **67121** (41) 2013 09 02
 (51) **B64C 25/20** (2006.01)
B64C 25/02 (2006.01)
 (21) 120786 (22) 2012 02 22
 (72) GRENDYSA WOJCIECH, Kocierz Moszczanicki (PL); ŁADZIŃSKI RAFAŁ, Jelenia Góra (PL); JONAS MAREK, Warszawa (PL)
 (73) ŁADZIŃSKA SYLWIA METAL-MASTER, Jelenia Góra (PL)
 (54) Zespół sterowania kołem przednim statku powietrznego
-
- Y1 (11) **67084** (41) 2012 08 27
 (51) **B65D 5/10** (2006.01)
B65D 5/36 (2006.01)
B65D 5/54 (2006.01)
 (21) 119777 (22) 2011 02 22
 (72) NOWAK TOMASZ, Daszewice (PL)
 (73) TFP SPÓŁKA Z OGRANICZONĄ ODPOWIEDZIALNOŚCIĄ, Dziecmierowo (PL)
 (54) Wykroj opakowania do transportu i ekspozycji towarów
-
- Y1 (11) **67081** (41) 2011 06 20
 (51) **B65G 17/20** (2006.01)
B61B 12/00 (2006.01)
 (21) 118637 (22) 2009 12 07
 (72) JAROMIR TOMAŠ, Frydlant nad Ostravici (CZ)
 (73) TDS ZAMPRA S.R.O., Frydlant nad Ostravici (CZ)
 (54) Zaczep zawiesia trasy kolejki podwieszanej
-
- Y1 (11) **67137** (41) 2009 05 25
 (51) **B66C 11/06** (2006.01)
E21F 13/02 (2006.01)
 (62) 383835
 (21) 121576 (22) 2007 11 21

(72) DRAĞOWSKI PIOTR, Gniew (PL); HAŁAS WALDEMAR, Smętowo Graniczne (PL); POZNAŃSKI KAZIMIERZ, Gniew (PL)
 (73) FAMA SPÓŁKA Z OGRANICZONĄ ODPOWIEDZIALNOŚCIĄ, Gniew (PL)
 (54) WciągNIK przejezdny

Y1 (11) **67087** (41) 2013 01 07

(51) **E04B 5/26** (2006.01)
E04B 5/08 (2006.01)
E04C 1/00 (2006.01)
E04B 1/78 (2006.01)

(21) 120175 (22) 2011 07 01
 (72) JANICKI JERZY, Grudziądz (PL)
 (73) PRZEDSIĘBIORSTWO PRODUKCYJNO-USŁUGOWE EKOBUD SPÓŁKA Z OGRANICZONĄ ODPOWIEDZIALNOŚCIĄ, Grudziądz (PL)
 (54) Kształtka styropianowa do wypełniania stropów gęstożebrowych

Y1 (11) **67094** (41) 2013 03 18

(51) **E04G 5/06** (2006.01)
A01M 29/00 (2011.01)
E04G 3/00 (2006.01)

(21) 120336 (22) 2011 09 09
 (72) SZUBAR ANNA, Kielce (PL); GOŁASZEWSKI KAZIMIERZ, Kielce (PL)
 (73) SZUBAR ANNA, Kielce (PL); GOŁASZEWSKI KAZIMIERZ, Kielce (PL)
 (54) Zabezpieczenie parapetów okien zewnętrznych przed ptakami

Y1 (11) **67101** (41) 2013 05 13

(51) **E04G 5/08** (2006.01)
E04G 1/15 (2006.01)
E04F 11/00 (2006.01)
E04F 15/00 (2006.01)
E04F 15/024 (2006.01)

(21) 120455 (22) 2011 10 31
 (72) KUBALA ROMAN, Ustroń (PL)
 (73) KUBALA SPÓŁKA Z OGRANICZONĄ ODPOWIEDZIALNOŚCIĄ, Ustroń (PL)
 (54) Podest składany

Y1 (11) **67099** (41) 2013 04 15

(51) **E04H 17/14** (2006.01)
E04H 17/16 (2006.01)
E06B 11/02 (2006.01)

(21) 120393 (22) 2011 10 06
 (72) CHWALBA WŁODZIMIERZ, Częstochowa (PL)
 (73) METAL UNION SPÓŁKA Z OGRANICZONĄ ODPOWIEDZIALNOŚCIĄ, Częstochowa (PL)
 (54) Ruchome przesło ogrodzenia

Y1 (11) **67102** (41) 2013 05 13

(51) **E04H 17/20** (2006.01)
E04H 17/22 (2006.01)
E04H 17/08 (2006.01)
E04H 12/22 (2006.01)

(21) 120458 (22) 2011 10 31
 (72) GRZYB RYSZARD, Zabrze (PL); PODGÓRNY TOMASZ, Ruda Śląska (PL)
 (73) GPT STAL SPÓŁKA Z OGRANICZONĄ ODPOWIEDZIALNOŚCIĄ, Bytom (PL)
 (54) Kotew, zwłaszcza do mocowania słupka siatki ogrodzeniowej

Y1 (11) **67089** (41) 2013 02 04

(51) **E05B 1/00** (2006.01)

(21) 120217 (22) 2011 07 22
 (72) WALA IRENEUSZ, Katowice (PL); WYPYCH JACEK, Bielsko-Biała (PL); JĘDRUSIK ADRIAN, Bielsko-Biała (PL)
 (73) WALA SPÓŁKA Z OGRANICZONĄ ODPOWIEDZIALNOŚCIĄ, Wilkowice (PL)
 (54) Uchwyt drzwiowy

Y1 (11) **67124** (41) 2012 12 03

(51) **E05B 63/20** (2006.01)
E05C 9/18 (2006.01)

(21) 121075 (22) 2012 06 01
 (30) U201130604 2011 06 02 ES
 (72) BEITIA MOLINA RICARDO, Vitoria-Gasteiz (ES)
 (73) METALURGICA CERRAJERA DE MONDRAGON, S.A., Vitoria-Gasteiz (ES)
 (54) Pomocnicze urządzenie zamykające

Y1 (11) **67125** (41) 2013 02 18

(51) **E05B 73/00** (2006.01)
E05F 15/14 (2006.01)

(21) 121232 (22) 2012 07 30
 (72) SZULCZEWSKI ADAM, Poznań (PL)
 (73) SZULCZEWSKI ADAM AMS-PLUS, Poznań (PL)
 (54) Urządzenie zabezpieczające napęd bramy przesuwnej przed kradzieżą

Y1 (11) **67090** (41) 2013 02 04

(51) **E05D 3/04** (2006.01)
E05D 11/00 (2006.01)

(21) 120262 (22) 2011 08 03
 (72) WALA IRENEUSZ, Katowice (PL); JĘDRUSIK ADRIAN, Bielsko-Biała (PL)
 (73) WALA SPÓŁKA Z OGRANICZONĄ ODPOWIEDZIALNOŚCIĄ, Wilkowice (PL)
 (54) Zawias drzwiowy

Y1 (11) **67136** (41) 2010 06 07

(51) **E06B 1/08** (2006.01)
E06B 3/263 (2006.01)

(62) 386655
 (21) 121574 (22) 2008 12 02
 (72) WIKTORCZYK TOMASZ, Pszczyna (PL)
 (73) WIKTORCZYK TOMASZ, Pszczyna (PL)
 (54) Ramiak ościeżnicy okiennej lub drzwiowej

Y1 (11) **67108** (41) 2013 08 05

(51) **E06B 1/70** (2006.01)
 (21) 120688 (22) 2012 01 23
 (72) BOGUICKI ROMAN, Gliwice (PL)
 (73) BOGUICKI ROMAN, Gliwice (PL)
 (54) Parapet solarny

Y1 (11) **67096** (41) 2013 04 02

(51) **E06B 9/56** (2006.01)
 (21) 120369 (22) 2011 09 26
 (72) WIŚNIEWSKI ANTONI, Włocławek (PL)
 (73) ANWIS POLSKA SPÓŁKA Z OGRANICZONĄ ODPOWIEDZIALNOŚCIĄ, Włocławek (PL)
 (54) Mechanizm regulacyjny żaluzji poziomej

Y1 (11) **67107** (41) 2013 07 22

(51) **E06B 9/80** (2006.01)
E06B 9/90 (2006.01)
E06B 9/56 (2006.01)

(21) 120668 (22) 2012 01 09
 (72) WIŚNIEWSKI ANTONI, Włocławek (PL)
 (73) ANWIS POLSKA SPÓŁKA Z OGRANICZONĄ ODPOWIEDZIALNOŚCIĄ, Włocławek (PL)
 (54) Mechanizm blokujący

Y1 (11) **67105** (41) 2013 07 08

(51) **E06B 11/06** (2006.01)
F24F 9/00 (2006.01)

(21) 120637 (22) 2011 12 30
 (72) KOZODUJ GRZEGORZ, Słupsk (PL)

(73) LEANN STAŃCZYK SPÓŁKA AKCYJNA, Słupsk (PL)
 (54) Kurtyna powietrzna do zasłaniania otworów pomieszczeń, zwłaszcza wejść i wjazdów fabrycznych

Y1 (11) **67110** (41) 2013 08 05
 (51) **E21D 11/00** (2006.01)
 (21) 120711 (22) 2012 01 31
 (72) NIEROBISZ ANDRZEJ, Zabrze (PL); BARECKI ZBIGNIEW, Gliwice (PL)
 (73) GŁÓWNY INSTYTUT GÓRNICTWA, Katowice (PL);
 PRZEDSIĘBIORSTWO GÓRNICZE DEMEX SPÓŁKA Z OGRANICZONĄ
 ODPOWIEDZIALNOŚCIĄ, Zabrze (PL)
 (54) Obudowa kotwiowo-ciężnowa

Y1 (11) **67111** (41) 2013 08 05
 (51) **E21D 11/00** (2006.01)
 (21) 120712 (22) 2012 01 31
 (72) BARECKI ZBIGNIEW, Gliwice (PL); NIEROBISZ ANDRZEJ, Zabrze (PL)
 (73) GŁÓWNY INSTYTUT GÓRNICTWA, Katowice (PL);
 PRZEDSIĘBIORSTWO GÓRNICZE DEMEX SPÓŁKA Z OGRANICZONĄ
 ODPOWIEDZIALNOŚCIĄ, Zabrze (PL)
 (54) Obudowa kotwiowo-ciężłowa

Y1 (11) **67130** (41) 2013 04 02
 (51) **E21D 15/15** (2006.01)
E21D 15/50 (2006.01)
E21D 15/44 (2006.01)
 (21) 121459 (22) 2012 10 29
 (72) KAROLCZYK IWONA, Wolbrom (PL); WÓJCIKOWSKA
 ANNA, Olkusz (PL); DZIWAŁ ZYGMUNT, Wolbrom (PL); DZIWAŁ
 MIROŚŁAW, Wolbrom (PL)
 (73) KAROLCZYK IWONA, Wolbrom (PL); WÓJCIKOWSKA
 ANNA, Olkusz (PL); DZIWAŁ ZYGMUNT, Wolbrom (PL); DZIWAŁ
 MIROŚŁAW, Wolbrom (PL)
 (54) Osłona siłownika obudowy górniczej

Y1 (11) **67131** (41) 2013 04 15
 (51) **E21D 15/15** (2006.01)
E21D 15/50 (2006.01)
E21D 15/44 (2006.01)
 (21) 121460 (22) 2012 10 29
 (72) KAROLCZYK IWONA, Wolbrom (PL); WÓJCIKOWSKA
 ANNA, Olkusz (PL); DZIWAŁ ZYGMUNT, Wolbrom (PL); DZIWAŁ
 MIROŚŁAW, Wolbrom (PL)
 (73) KAROLCZYK IWONA, Wolbrom (PL); WÓJCIKOWSKA
 ANNA, Olkusz (PL); DZIWAŁ ZYGMUNT, Wolbrom (PL); DZIWAŁ
 MIROŚŁAW, Wolbrom (PL)
 (54) Osłona tłoczyska siłownika obudowy górniczej

Y1 (11) **67132** (41) 2013 04 15
 (51) **E21D 15/15** (2006.01)
E21D 15/50 (2006.01)
E21D 15/44 (2006.01)
 (21) 121461 (22) 2012 10 29
 (72) KAROLCZYK IWONA, Wolbrom (PL); WÓJCIKOWSKA
 ANNA, Olkusz (PL); DZIWAŁ ZYGMUNT, Wolbrom (PL); DZIWAŁ
 MIROŚŁAW, Wolbrom (PL)
 (73) KAROLCZYK IWONA, Wolbrom (PL); WÓJCIKOWSKA
 ANNA, Olkusz (PL); DZIWAŁ ZYGMUNT, Wolbrom (PL); DZIWAŁ
 MIROŚŁAW, Wolbrom (PL)
 (54) Osłona stojaka obudowy górniczej

Y1 (11) **67133** (41) 2013 04 15
 (51) **E21D 15/15** (2006.01)
E21D 15/50 (2006.01)
E21D 15/44 (2006.01)
 (21) 121462 (22) 2012 10 29
 (72) KAROLCZYK IWONA, Wolbrom (PL); WÓJCIKOWSKA
 ANNA, Olkusz (PL); DZIWAŁ ZYGMUNT, Wolbrom (PL); DZIWAŁ
 MIROŚŁAW, Wolbrom (PL)

(73) KAROLCZYK IWONA, Wolbrom (PL); WÓJCIKOWSKA
 ANNA, Olkusz (PL); DZIWAŁ ZYGMUNT, Wolbrom (PL); DZIWAŁ
 MIROŚŁAW, Wolbrom (PL)
 (54) Fartuch ochronny siłownika obudowy górniczej

Y1 (11) **67134** (41) 2013 04 15
 (51) **E21D 15/15** (2006.01)
E21D 15/50 (2006.01)
E21D 15/44 (2006.01)
 (21) 121463 (22) 2012 10 29
 (72) KAROLCZYK IWONA, Wolbrom (PL); WÓJCIKOWSKA
 ANNA, Olkusz (PL); DZIWAŁ ZYGMUNT, Wolbrom (PL); DZIWAŁ
 MIROŚŁAW, Wolbrom (PL)
 (73) KAROLCZYK IWONA, Wolbrom (PL); WÓJCIKOWSKA
 ANNA, Olkusz (PL); DZIWAŁ ZYGMUNT, Wolbrom (PL); DZIWAŁ
 MIROŚŁAW, Wolbrom (PL)
 (54) Pokrowiec siłownika obudowy górniczej

Y1 (11) **67138** (41) 2009 06 08
 (51) **E21F 17/02** (2006.01)
H02G 3/30 (2006.01)
F16L 3/02 (2006.01)
 (62) 383888
 (21) 121831 (22) 2007 11 27
 (72) KUBACZKA CZESŁAW, Dębowiec (PL); OLMA ROMAN,
 Dębowiec (PL); BEDNARCZYK WACŁAW, Mysłowice (PL);
 HAJDUK JAN, Panieńszczyzna (PL); MARTYNIUK SŁAWOMIR,
 Lublin (PL)
 (73) SIGMA SPÓŁKA AKCYJNA, Barak (PL)
 (54) Urządzenie do zawieszania przewodów

Y1 (11) **67117** (41) 2013 08 19
 (51) **F16K 31/02** (2006.01)
F16K 31/06 (2006.01)
 (21) 120766 (22) 2012 02 15
 (72) YALCIN ALPER, Kocasinan Kayser (TR)
 (73) AHAD DAYANIKLI TUKETIM MALLARI SANAYI TICARET
 LIMITED SIRKETI, Merkez/Kayseri (TR)
 (54) Zawór gazowy

Y1 (11) **67122** (41) 2013 09 02
 (51) **F16L 11/14** (2006.01)
F16L 11/22 (2006.01)
 (21) 120803 (22) 2012 02 29
 (72) BARAN MIROŚŁAW, Gdańsk (PL)
 (73) POLIX SPÓŁKA Z OGRANICZONĄ ODPOWIEDZIALNOŚCIĄ,
 Żukowo (PL)
 (54) Wąż elastyczny

Y1 (11) **67113** (41) 2013 08 05
 (51) **F24C 15/00** (2006.01)
F24C 15/06 (2006.01)
A47J 36/32 (2006.01)
 (21) 120735 (22) 2012 02 04
 (72) BORACKI LEON, Wronki (PL); ZIOŁEK MARCIN, Wronki (PL)
 (73) AMICA WRONKI SPÓŁKA AKCYJNA, Wronki (PL)
 (54) Zespół bezpiecznego pokręta

Y1 (11) **67112** (41) 2013 08 05
 (51) **F41H 5/00** (2006.01)
F41H 5/02 (2006.01)
F41H 7/02 (2006.01)
 (21) 120733 (22) 2012 02 03
 (72) PANOWICZ ROBERT, Wojcieszyn (PL); NIEZGODA TADEUSZ,
 Warszawa (PL); SYBILSKI KAMIL, Piława (PL); BARNAT WIEŚLAW,
 Marki (PL)
 (73) WOJSKOWA AKADEMIA TECHNICZNA, Warszawa (PL)
 (54) Pancierz prętowy o małej masie efektywnej

Y1 (11) **67106** (41) 2013 07 08
 (51) **G01L 5/28** (2006.01)
B61B 12/06 (2006.01)
 (21) 120640 (22) 2011 12 30
 (72) KACZMARCZYK KRZYSZTOF, Bojszów (PL); SUFFNER HUBERT, Żernica (PL); DOBRZANIECKI PIOTR, Rybnik (PL)
 (73) INSTYTUT TECHNIKI GÓRNICZEJ KOMAG, Gliwice (PL); HELLFEIER SPÓŁKA Z OGRANICZONĄ ODPOWIEDZIALNOŚCIĄ, Ruda Śląska (PL)
 (54) Przenośne urządzenie do pomiaru siły

Y1 (11) **67128** (41) 2013 06 10
 (51) **G01N 3/04** (2006.01)
G01N 3/02 (2006.01)
G01N 3/20 (2006.01)
 (21) 121428 (22) 2012 10 17
 (72) DZIKI DARIUSZ, Lublin (PL); RÓŻYŁO RENATA, Bystrzejowice Pierwsze (PL)
 (73) UNIWERSYTET PRZYRODNICZY W LUBLINIE, Lublin (PL)
 (54) Przystawka do maszyny wytrzymałościowej

Y1 (11) **67098** (41) 2013 04 15
 (51) **G01N 27/04** (2006.01)
 (21) 120381 (22) 2011 10 03
 (72) WASZUK STANISŁAW, Warszawa (PL); CZERWOSZ ELŻBIETA, Warszawa (PL); KOWALSKA EWA, Warszawa (PL)
 (73) INSTYTUT TELE-I RADIOTECHNICZNY, Warszawa (PL)
 (54) Komora pomiarowa do badania zmian oporności cienkich warstw pod wpływem otoczenia gazowego

Y1 (11) **67126** (41) 2010 06 21
 (51) **H02K 3/48** (2006.01)
H02K 17/16 (2006.01)
 (62) 386781
 (21) 121240 (22) 2008 12 11
 (72) BERNATT JAKUB, Tychy (PL); BERNATT MACIEJ, Katowice (PL)
 (73) BRANŻOWY OŚRODEK BADAWCZO-ROZWOJOWY MASZYN ELEKTRYCZNYCH KOMEL, Katowice (PL)
 (54) Zespół mocujący pręty wirnika silnika indukcyjnego

Y1 (11) **67097** (41) 2013 04 02
 (51) **H05K 5/00** (2006.01)
H05K 7/00 (2006.01)
H04B 3/54 (2006.01)
 (21) 120377 (22) 2011 09 30
 (72) KWAŚNICKI RENEUSZ, Gliwice (PL)
 (73) HYBRYD SPÓŁKA Z OGRANICZONĄ ODPOWIEDZIALNOŚCIĄ, Pyskowice (PL)
 (54) Modem do transmisji danych po sieci energetycznej niskiego napięcia N-N

INDEKS UDZIELONYCH PRAW OCHRONNYCH,
 WEDŁUG SYMBOLI MKP

| Symbol MKP | Nr prawa ochronn. | Symbol MKP | Nr prawa ochronn. |
|-----------------------------|-------------------|-----------------------------|-------------------|
| 1 | 2 | 1 | 2 |
| A01B 49/04 (2006.01) | 67120 | A01C 15/00 (2006.01) | 67116* |
| A01C 9/00 (2006.01) | 67120* | A01C 17/00 (2006.01) | 67118 |
| A01C 15/12 (2006.01) | 67116 | A01J 25/11 (2006.01) | 67123* |

*) Prawo ochronne oznaczone więcej niż jednym symbolem klasyfikacyjnym. Ogłoszenie dotyczące tego prawa ochronnego można znaleźć pod symbolem klasyfikacyjnym odpowiadającym numerowi bez gwiazdki.

| 1 | 2 | 1 | 2 |
|------------------------------|--------|-----------------------------|--------|
| A01K 63/04 (2006.01) | 67115 | E04H 17/20 (2006.01) | 67102 |
| A01M 29/00 (2011.01) | 67094* | E04H 17/22 (2006.01) | 67102* |
| A23C 19/05 (2006.01) | 67123 | E04H 17/08 (2006.01) | 67102* |
| A41D 19/00 (2006.01) | 67114 | E04H 12/22 (2006.01) | 67102* |
| A41D 19/015 (2006.01) | 67114* | E05B 1/00 (2006.01) | 67089 |
| A46B 11/00 (2006.01) | 67127 | E05B 63/20 (2006.01) | 67124 |
| A46B 11/02 (2006.01) | 67127* | E05B 73/00 (2006.01) | 67125 |
| A47B 43/02 (2006.01) | 67129 | E05C 9/18 (2006.01) | 67124* |
| A47B 96/00 (2006.01) | 67129* | E05D 3/04 (2006.01) | 67090 |
| A47C 7/54 (2006.01) | 67100 | E05D 11/00 (2006.01) | 67090* |
| A47C 17/04 (2006.01) | 67100* | E05F 15/14 (2006.01) | 67125* |
| A47G 29/00 (2006.01) | 67109* | E06B 11/02 (2006.01) | 67099* |
| A47J 36/32 (2006.01) | 67113* | E06B 1/08 (2006.01) | 67136 |
| A47K 1/08 (2006.01) | 67109 | E06B 3/263 (2006.01) | 67136* |
| A47K 5/00 (2006.01) | 67109* | E06B 1/70 (2006.01) | 67108 |
| A47K 3/02 (2006.01) | 67095 | E06B 9/56 (2006.01) | 67096 |
| A47L 15/50 (2006.01) | 67109* | E06B 9/80 (2006.01) | 67107 |
| A47L 9/14 (2006.01) | 67119 | E06B 9/90 (2006.01) | 67107* |
| A47L 9/00 (2006.01) | 67119* | E06B 9/56 (2006.01) | 67107* |
| A61G 17/04 (2006.01) | 67082 | E06B 11/06 (2006.01) | 67105 |
| A61G 17/08 (2006.01) | 67083 | E21B 21/06 (2006.01) | 67091* |
| A61G 5/00 (2006.01) | 67088* | E21D 11/00 (2006.01) | 67110 |
| A63B 67/00 (2006.01) | 67088 | E21D 11/00 (2006.01) | 67111 |
| A63H 33/32 (2006.01) | 67088* | E21D 15/15 (2006.01) | 67130 |
| B01D 25/172 (2006.01) | 67086 | E21D 15/50 (2006.01) | 67130* |
| B01D 27/08 (2006.01) | 67085 | E21D 15/44 (2006.01) | 67130* |
| B01D 53/18 (2006.01) | 67093 | E21D 15/15 (2006.01) | 67131 |
| B01F 5/00 (2006.01) | 67092 | E21D 15/50 (2006.01) | 67131* |
| B01F 3/04 (2006.01) | 67092* | E21D 15/44 (2006.01) | 67131* |
| B01F 7/16 (2006.01) | 67091 | E21D 15/15 (2006.01) | 67132 |
| B21B 13/14 (2006.01) | 67135 | E21D 15/50 (2006.01) | 67132* |
| B21B 29/00 (2006.01) | 67135* | E21D 15/44 (2006.01) | 67132* |
| B21B 31/02 (2006.01) | 67135* | E21D 15/15 (2006.01) | 67133 |
| B22C 9/22 (2006.01) | 67104* | E21D 15/50 (2006.01) | 67133* |
| B22D 27/04 (2006.01) | 67104 | E21D 15/44 (2006.01) | 67133* |
| B41K 1/02 (2006.01) | 67103 | E21D 15/15 (2006.01) | 67134 |
| B41K 1/38 (2006.01) | 67103* | E21D 15/50 (2006.01) | 67134* |
| B61B 12/00 (2006.01) | 67081* | E21D 15/44 (2006.01) | 67134* |
| B61B 12/06 (2006.01) | 67106* | E21F 13/02 (2006.01) | 67137* |
| B64C 25/20 (2006.01) | 67121 | E21F 17/02 (2006.01) | 67138 |
| B64C 25/02 (2006.01) | 67121* | F02M 37/22 (2006.01) | 67085* |
| B64D 1/18 (2006.01) | 67118* | F16K 31/02 (2006.01) | 67117 |
| B65D 5/10 (2006.01) | 67084 | F16K 31/06 (2006.01) | 67117* |
| B65D 5/36 (2006.01) | 67084* | F16L 3/02 (2006.01) | 67138* |
| B65D 5/54 (2006.01) | 67084* | F16L 11/14 (2006.01) | 67122 |
| B65G 17/20 (2006.01) | 67081 | F16L 11/22 (2006.01) | 67122* |
| B66C 11/06 (2006.01) | 67137 | F24C 15/00 (2006.01) | 67113 |
| E01C 19/20 (2006.01) | 67118* | F24C 15/06 (2006.01) | 67113* |
| E04B 5/26 (2006.01) | 67087 | F24F 9/00 (2006.01) | 67105* |
| E04B 5/08 (2006.01) | 67087* | F41H 5/00 (2006.01) | 67112 |
| E04B 1/78 (2006.01) | 67087* | F41H 5/02 (2006.01) | 67112* |
| E04C 1/00 (2006.01) | 67087* | F41H 7/02 (2006.01) | 67112* |
| E04F 11/00 (2006.01) | 67101* | G01L 1/00 (2006.01) | 67135* |
| E04F 15/00 (2006.01) | 67101* | G01L 5/28 (2006.01) | 67106 |
| E04F 15/024 (2006.01) | 67101* | G01N 3/04 (2006.01) | 67128 |
| E04G 5/06 (2006.01) | 67094 | G01N 3/02 (2006.01) | 67128* |
| E04G 3/00 (2006.01) | 67094* | G01N 3/20 (2006.01) | 67128* |
| E04G 5/08 (2006.01) | 67101 | G01N 27/04 (2006.01) | 67098 |
| E04G 1/15 (2006.01) | 67101* | G09F 7/00 (2006.01) | 67082* |
| E04H 3/10 (2006.01) | 67088* | G09F 3/00 (2006.01) | 67082* |
| E04H 4/00 (2006.01) | 67088* | G09F 7/00 (2006.01) | 67083* |
| E04H 17/14 (2006.01) | 67099 | G09F 3/00 (2006.01) | 67083* |
| E04H 17/16 (2006.01) | 67099* | H02G 3/30 (2006.01) | 67138* |

| 1 | 2 |
|----------------------|--------|
| H02K 3/48 (2006.01) | 67126 |
| H02K 17/16 (2006.01) | 67126* |
| H04B 3/54 (2006.01) | 67097* |

| 1 | 2 |
|---------------------|--------|
| H05K 5/00 (2006.01) | 67097 |
| H05K 7/00 (2006.01) | 67097* |

INDEKS NUMEROWY
UDZIELONYCH PRAW OCHRONNYCH

| Nr prawa ochronn. | Symbol MKP | Nr prawa ochronn. | Symbol MKP |
|-------------------|-----------------------|-------------------|----------------------|
| 67081 | B65G 17/20 (2006.01) | 67110 | E21D 11/00 (2006.01) |
| 67082 | A61G 17/04 (2006.01) | 67111 | E21D 11/00 (2006.01) |
| 67083 | A61G 17/08 (2006.01) | 67112 | F41H 5/00 (2006.01) |
| 67084 | B65D 5/10 (2006.01) | 67113 | F24C 15/00 (2006.01) |
| 67085 | B01D 27/08 (2006.01) | 67114 | A41D 19/00 (2006.01) |
| 67086 | B01D 25/172 (2006.01) | 67115 | A01K 63/04 (2006.01) |
| 67087 | E04B 5/26 (2006.01) | 67116 | A01C 15/12 (2006.01) |
| 67088 | A63B 67/00 (2006.01) | 67117 | F16K 31/02 (2006.01) |
| 67089 | E05B 1/00 (2006.01) | 67118 | A01C 17/00 (2006.01) |
| 67090 | E05D 3/04 (2006.01) | 67119 | A47L 9/14 (2006.01) |
| 67091 | B01F 7/16 (2006.01) | 67120 | A01B 49/04 (2006.01) |
| 67092 | B01F 5/00 (2006.01) | 67121 | B64C 25/20 (2006.01) |
| 67093 | B01D 53/18 (2006.01) | 67122 | F16L 11/14 (2006.01) |
| 67094 | E04G 5/06 (2006.01) | 67123 | A23C 19/05 (2006.01) |
| 67095 | A47K 3/02 (2006.01) | 67124 | E05B 63/20 (2006.01) |
| 67096 | E06B 9/56 (2006.01) | 67125 | E05B 73/00 (2006.01) |
| 67097 | H05K 5/00 (2006.01) | 67126 | H02K 3/48 (2006.01) |
| 67098 | G01N 27/04 (2006.01) | 67127 | A46B 11/00 (2006.01) |
| 67099 | E04H 17/14 (2006.01) | 67128 | G01N 3/04 (2006.01) |
| 67100 | A47C 7/54 (2006.01) | 67129 | A47B 43/02 (2006.01) |
| 67101 | E04G 5/08 (2006.01) | 67130 | E21D 15/15 (2006.01) |
| 67102 | E04H 17/20 (2006.01) | 67131 | E21D 15/15 (2006.01) |
| 67103 | B41K 1/02 (2006.01) | 67132 | E21D 15/15 (2006.01) |
| 67104 | B22D 27/04 (2006.01) | 67133 | E21D 15/15 (2006.01) |
| 67105 | E06B 11/06 (2006.01) | 67134 | E21D 15/15 (2006.01) |
| 67106 | G01L 5/28 (2006.01) | 67135 | B21B 13/14 (2006.01) |
| 67107 | E06B 9/80 (2006.01) | 67136 | E06B 1/08 (2006.01) |
| 67108 | E06B 1/70 (2006.01) | 67137 | B66C 11/06 (2006.01) |
| 67109 | A47K 1/08 (2006.01) | 67138 | E21F 17/02 (2006.01) |

134

**DECYZJE O ODMOWIE UDZIELENIA
PRAWA OCHRONNEGO
(wydane po ogłoszeniu o zgłoszeniu)**

Poniższe zestawienie zawiera kolejno: numer zgłoszenia wzoru użytkowego oraz numer i rok wydania Biuletynu Urzędu Patentowego, w którym zgłoszenie zostało ogłoszone (dla zgłoszeń wydzielonych lub przekształconych ze zgłoszenia wynalazku umieszczono w nawiasie numer zgłoszenia macierzystego).

| | | | |
|--------|---------|--------|---------|
| 118435 | 05/2011 | 120665 | 15/2013 |
| 119724 | 17/2012 | 120666 | 15/2013 |
| 120561 | 12/2013 | | |

135

**DECYZJE O UMORZENIU POSTĘPOWANIA
(wydane po ogłoszeniu o zgłoszeniu)**

Poniższe zestawienie zawiera kolejno: numer zgłoszenia wzoru użytkowego oraz numer i rok wydania Biuletynu Urzędu Patentowego, w którym zgłoszenie zostało ogłoszone (dla zgłoszeń wydzielonych lub

przekształconych ze zgłoszenia wynalazku umieszczono w nawiasie numer zgłoszenia macierzystego).

| | | | |
|--------|---------|----------------|---------|
| 120309 | 06/2013 | 121929(385886) | 24/2013 |
| 120615 | 14/2013 | | |

136

**DECYZJE STWIERDZAJĄCE WYGAŚNIĘCIE
DECYZJI O UDZIELENIU PRAWA OCHRONNEGO**

Poniższe zestawienie zawiera kolejno: numer zgłoszenia wzoru użytkowego oraz numer i rok wydania Biuletynu Urzędu Patentowego, w którym zgłoszenie zostało ogłoszone (dla zgłoszeń wydzielonych lub przekształconych ze zgłoszenia wynalazku umieszczono w nawiasie numer zgłoszenia macierzystego).

| | | | |
|--------|---------|--------|---------|
| 118175 | 22/2010 | 119976 | 23/2012 |
| 119394 | 08/2012 | 120147 | 01/2013 |
| 119483 | 11/2012 | 120151 | 01/2013 |

137

**WPISY I ZMIANY W REJESTRZE
PRAW OCHRONNYCH**

(nieuwzględnione w innych samodzielnych ogłoszeniach)

Poniższe zestawienie zawiera kolejno: kod rodzaju prawa, numer prawa ochronnego, datę wpisu, oznaczenie rubryki, w której dokonano wpisu lub zmiany oraz treść wpisu. Poszczególne rubryki rejestru praw ochronnych zawierają następujące dane:

rubryka A - nazwisko i imię albo nazwa, miejsce zamieszkania albo siedziba uprawnionego z prawa ochronnego (miejscowość, kraj) oraz numer identyfikacji podatkowej NIP, a także numer PESEL albo numer identyfikacyjny REGON, o ile zgłaszający je wskazał,

rubryka B - tytuł wzoru użytkowego,

rubryka C - nazwisko i imię twórcy wzoru użytkowego oraz jego miejsce zamieszkania (miejscowość, kraj),

rubryka D - prawa ograniczające prawo ochronne,

rubryka E - wpisy uzupełniające stan prawny prawa ochronnego,

rubryka F - wnioski o unieważnienie i sprzeciwy oraz decyzje dotyczące danego prawa ochronnego,

rubryka G - data unieważnienia lub data i przyczyna wygaśnięcia prawa ochronnego.

Uwaga: Publikacji podlegają: zmiana uprawnionego, twórcy, zmiana nazwy uprawnionego, prawa ograniczające prawo ochronne, sprostowania istotnych pomyłek.

(Y1) **63688** 2013 11 13 A. Wprowadzono zmianę siedziby uprawnionego przez wykreślenie wpisu: VTS SPÓŁKA Z OGRANICZONĄ ODPOWIEDZIALNOŚCIĄ, Warszawa, Polska 220079570 i dokonanie wpisu: VTS SPÓŁKA Z OGRANICZONĄ ODPOWIEDZIALNOŚCIĄ, Gdańsk, Polska 220079570

(Y1) **65190** 2013 11 15 A. Wprowadzono zmianę uprawnionego przez wykreślenie wpisu: PETRO REMONT SPÓŁKA Z OGRANICZONĄ ODPOWIEDZIALNOŚCIĄ, Płock, Polska 611040133 i dokonanie wpisu: BORCZUK, ANDRZEJ, Płock, Polska; TOMCZAK, GRZEGORZ, Grabina, Polska

(Y1) **65190** 2013 11 15 D. Dokonano wpisu o brzmieniu: Na mocy umowy z dnia 1 października 2013 r. udzielono licencji pełnej i niewyłącznej na korzystanie z wzoru użytkowego o numerze Ru.65190 przez PETRO Remont Sp. z o.o., Płock, Polska na okres 3 lat od daty zawarcia umowy.

(Y1) **66194** 2013 10 22 A. Wprowadzono zmianę nazwy uprawnionego przez wykreślenie wpisu: TILIA SPÓŁKA Z OGRANICZONĄ ODPOWIEDZIALNOŚCIĄ, Łódź, Polska 100010886 i dokonanie wpisu: TILIA SPÓŁKA AKCYJNA, Łódź, Polska 100010886

138

DECYZJE O WYGAŚNIĘCIU PRAWA OCHRONNEGO

Poniższe zestawienie zawiera kolejno: kod rodzaju prawa, numery praw ochronnych, które wygasły na podstawie art. 90 ust. 1 pkt 2 - 4 w związku z art. 100 ust. 1 ustawy z dnia 30.06.2000 r. - Prawo własności przemysłowej oraz datę wygaśnięcia prawa ochronnego.

| | | | |
|------------|------------|------------|------------|
| (Y1) 63114 | 2013 03 07 | (Y1) 65208 | 2013 03 03 |
| (Y1) 63378 | 2013 03 25 | (Y1) 65209 | 2013 03 03 |
| (Y1) 63438 | 2012 12 22 | (Y1) 65210 | 2013 03 03 |
| (Y1) 63494 | 2013 03 14 | (Y1) 65275 | 2013 03 25 |
| (Y1) 63539 | 2013 03 14 | (Y1) 65307 | 2013 03 03 |
| (Y1) 63544 | 2013 03 29 | (Y1) 65535 | 2013 03 03 |
| (Y1) 63546 | 2013 02 08 | (Y1) 65615 | 2013 03 08 |
| (Y1) 64898 | 2013 03 10 | (Y1) 65818 | 2013 03 03 |
| (Y1) 64932 | 2013 03 10 | (Y1) 65980 | 2013 03 10 |
| (Y1) 64933 | 2013 03 10 | (Y1) 66002 | 2013 03 08 |
| (Y1) 64970 | 2013 03 10 | (Y1) 66008 | 2013 03 29 |
| (Y1) 64974 | 2013 03 17 | (Y1) 66010 | 2013 03 29 |
| (Y1) 64976 | 2013 03 21 | (Y1) 66177 | 2013 03 12 |
| (Y1) 65014 | 2013 03 17 | (Y1) 66751 | 2012 12 08 |
| (Y1) 65168 | 2013 03 06 | | |

139

**DECYZJE O ZMIANIE LUB UCHYLENIU DECYZJI
(opublikowanych w Wiadomościach Urzędu Patentowego)**

Poniższe zestawienie zawiera kolejno: numer zgłoszenia wzoru użytkowego albo kod i numer prawa ochronnego, numer i rok wydania Wiadomości Urzędu Patentowego, w którym zmieniona lub uchylona decyzja została ogłoszona oraz datę i treść decyzji, w której zmieniono lub uchylono decyzję poprzednią.

| | | | |
|------------|---------|------------|--|
| (Y1) 62685 | 10/2006 | 2012 05 30 | Stwierdzono nieważność decyzji o przyznaniu prawa ochronnego na wzór użytkowy. |
|------------|---------|------------|--|

C. WZORY PRZEMYSŁOWE

Cyfrowe kody identyfikacyjne (wg normy WIPO ST. 80), które poprzedzają informacje o dokonanej rejestracji oznaczają:

- (11) – numer rejestracji oraz rejestracji międzynarodowej
- (15) – data rejestracji międzynarodowej
- (21) – numer zgłoszenia
- (22) – data zgłoszenia
- (30) – pierwszeństwo
- (45) – data publikacji rejestracji międzynarodowej
- (51) – symbol klasy wzoru przemysłowego
- (54) – określenie przedmiotu wzoru
- (55) – rysunek wzoru lub fotografię wzoru
- (72) – imię i nazwisko twórcy wzoru
- (73) – nazwisko i imię bądź nazwę uprawnionego

140

REJESTRACJA

(od nr 20 461 do nr 20 560)

(51) 25-01 (11) **20461** (22) 2013 06 17 (21) 21163
 (73) BLACHPROFIL 2 SPÓŁKA Z OGRANICZONĄ
 ODPOWIEDZIALNOŚCIĄ, Kraków, (PL)
 (72) Łach Mariusz
 (54) Blachodachówka
 (55)

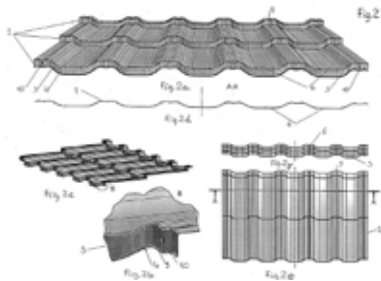

(51) 19-08 (11) **20462** (22) 2013 09 30 (21) 21525
 (73) EUROTERM SPÓŁKA Z OGRANICZONĄ
 ODPOWIEDZIALNOŚCIĄ SPÓŁKA KOMANDYTOWO AKCYJNA,
 Przemysł, (PL)
 (72) MARTOWICZ MICHAŁ
 (54) Opakowanie
 (55)

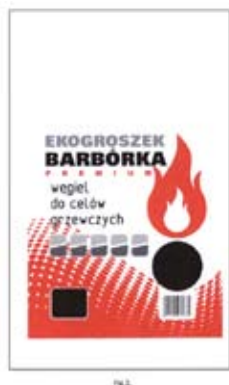

(51) 08-08 (11) **20463** (22) 2013 08 05 (21) 21336
 (73) MALTABIKE SPÓŁKA Z OGRANICZONĄ
 ODPOWIEDZIALNOŚCIĄ, Poznań, (PL)
 (72) PROŚCIŃSKI ŁUKASZ
 (54) Śruba Penta-Cross
 (55)

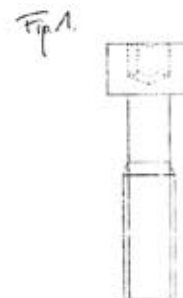

(51) 06-04 (11) **20464** (22) 2013 10 14 (21) 21583
 (73) FABRYKA MEBLI MEBLOCROSS MYSZKOWSCY SPÓŁKA
 JAWNA, Węgrów, (PL)
 (72) MYSZKOWSKI ARTUR
 (54) Zestaw mebli
 (55)



(51) 19-08 (11) **20465** (22) 2013 09 30 (21) 21524
 (73) EUROTERM SPÓŁKA Z OGRANICZONĄ
 ODPOWIEDZIALNOŚCIĄ SPÓŁKA KOMANDYTOWO AKCYJNA,
 Przemysł, (PL)

(72) MARTOWICZ MICHAŁ
 (54) Opakowanie
 (55)



Fig. 1

(51) 07-01 (11) **20466** (22) 2013 10 01 (21) 21532
 (73) ŻUKOWSKA ANNA, Warszawa, (PL); ŻUKOWSKA KATARZYNA, Warszawa, (PL)
 (72) ŻUKOWSKA ANNA, ŻUKOWSKA KATARZYNA
 (54) Naczynie
 (55)

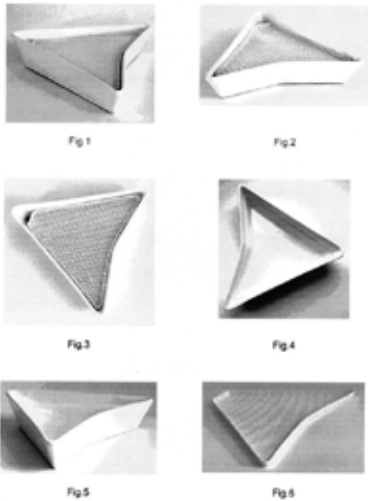

Fig. 1

Fig. 2

Fig. 3

Fig. 4

Fig. 5

Fig. 5

(51) 99-00 (11) **20467** (22) 2013 10 02 (21) 21539
 (73) DEZIN SPÓŁKA Z OGRANICZONĄ ODPOWIEDZIALNOŚCIĄ, Rybnik, (PL)
 (72) DREWNIANY JAKUB
 (54) Znak graficzny
 (55)



Fig. 1



Fig. 2



Fig. 3

(51) 13-03 (11) **20468** (22) 2013 08 03 (21) 21322
 (73) DANIELSKI PIOTR, Warszawa, (PL)
 (72) DANIELSKI PIOTR

(54) Puszka do instalacji kablowych
 (55)

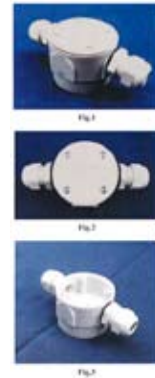

Fig. 1

Fig. 2

Fig. 3

(51) 06-06 (11) **20469** (22) 2013 04 16 (21) 20936
 (73) SZCZĘSNY MARIAN PPUH ANIMAR, Olszowa, (PL)
 (72) SZCZĘSNY MARIAN
 (54) Podłokietnik do mebla tapicerowanego
 (55)



Fig. 1

Fig. 2

(51) 06-01 (11) **20470** (22) 2013 05 23 (21) 21065
 (73) DIG-NET LENART SPÓŁKA JAWNA, Mroczeń, (PL)
 (72) LENART KAMIL, LENART PAWEŁ
 (54) Zestaw mebli
 (55)



fig. 1.

fig. 2.

fig. 3.



fig. 4.

fig. 5.

fig. 6.

fig. 7.

fig. 8.



fig. 9.

fig. 10.

fig. 11.

fig. 12.

fig. 13.



fig. 14.

(51) 06-13 (11) **20471** (22) 2013 05 24 (21) 21077
 (73) KOBUSZEWSKI ROBERT KRZYSZTOF TRK SYSTEM, Warszawa, (PL)
 (72) LAIKOUSKAYA-KABUSHEUSKAYA TATSIANA, KOBUSZEWSKI ROBERT KRZYSZTOF
 (54) Dekoracja, zwłaszcza blatu stołu
 (55)

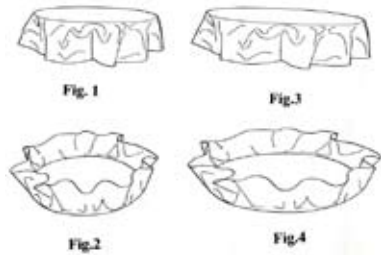

(51) 14-03 (11) **20472** (22) 2013 08 08 (21) 21345
 (73) BRONIARCZYK MARCIN P.P.H.U. PIOMAR, Łódź, (PL)
 (72) BRONIARCZYK MARCIN
 (54) Promiennik anteny nadawczo-odbiorczej
 (55)



(51) 09-03 (11) **20473** (22) 2013 08 14 (21) 21359
 (73) RUMIŃSKI KONRAD, Magdalenka, (PL)
 (72) RUMIŃSKI KONRAD
 (54) Pojemnik, zwłaszcza na farbę
 (55)



(51) 23-02 (11) **20474** (22) 2013 09 05 (21) 21419
 (73) MOŹDZIERZ MARIUSZ, Olsztyn, (PL)
 (72) ZAWADA BOGUMIŁA
 (54) Zlewozmywak
 (55)

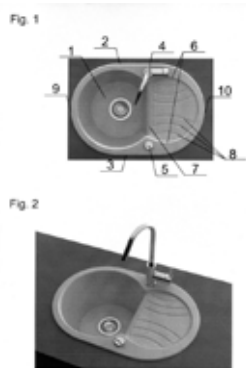

(51) 23-02 (11) **20475** (22) 2013 09 05 (21) 21420
 (73) MOŹDZIERZ MARIUSZ, Olsztyn, (PL)
 (72) ZAWADA BOGUMIŁA

(54) Zlewozmywak
 (55)

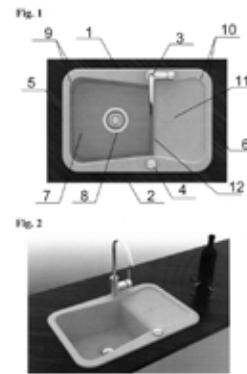

(51) 23-02 (11) **20476** (22) 2013 09 05 (21) 21421
 (73) MOŹDZIERZ MARIUSZ, Olsztyn, (PL)
 (72) ZAWADA BOGUMIŁA
 (54) Zlewozmywak
 (55)

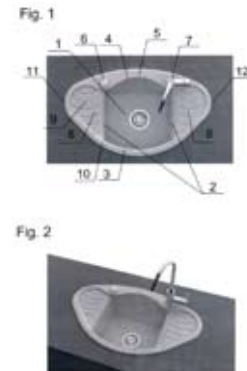

(51) 09-01 (11) **20477** (22) 2013 09 09 (21) 21434
 (73) FORTIS INWESTYCJE SPÓŁKA Z OGRANICZONĄ ODPOWIEDZIALNOŚCIĄ SPÓŁKA KOMANDYTOWA, Zamość, (PL)
 (72) LITWAJTIS ZBIGNIEW
 (54) Butelka
 (55)



(51) 09-01 (11) **20478** (22) 2013 09 12 (21) 21456
 (73) EKOPLAST GROUP SPÓŁKA Z OGRANICZONĄ
 ODPOWIEDZIALNOŚCIĄ, Częstochowa, (PL)
 (72) WATAŁA KAROL
 (54) Butelka
 (55)

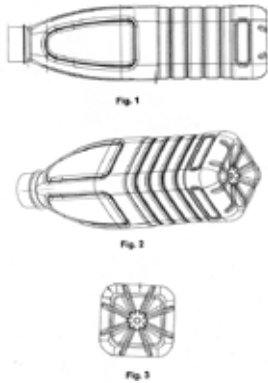

(51) 07-02 (11) **20479** (22) 2013 09 16 (21) 21461
 (73) POLITECHNIKA LUBELSKA, Lublin, (PL)
 (72) DZIUBIŃSKA ANNA, GOŁĘBIEWSKA KINGA, BOBOWSKI RAFAŁ
 (54) Zestaw ogniskowy
 (55)

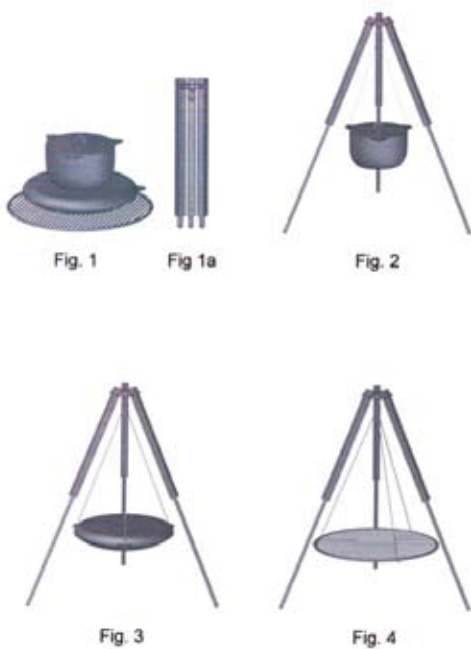

(51) 06-08 (11) **20480** (22) 2013 09 09 (21) 21435
 (73) MATUSZYŃSKI MARCIN HANGMAN, Wiśniowa Góra, (PL)
 (72) MATUSZYŃSKI MARCIN
 (54) Wieszak
 (55)



(51) 21-01 (11) **20481** (22) 2013 05 23 (21) 21063
 (73) DANILUK KRZYSZTOF, Warszawa, (PL)
 (72) DANILUK KRZYSZTOF
 (54) Kolorowanka 3D-ryba gębuszek
 (55)

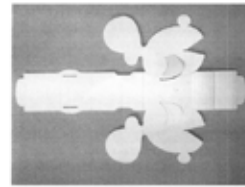

Fotografia nr. 1



Fotografia nr. 2

(51) 21-01 (11) **20482** (22) 2013 05 23 (21) 21064
 (73) DANILUK KRZYSZTOF, Warszawa, (PL)
 (72) DANILUK KRZYSZTOF
 (54) Kolorowanka 3D-ryba brzuszek
 (55)

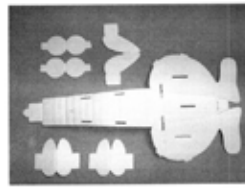

Fotografia nr. 1

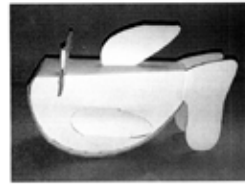

Fotografia nr. 2

(51) 21-01 (11) **20483** (22) 2013 05 23 (21) 21067
 (73) DANILUK KRZYSZTOF, Warszawa, (PL)
 (72) DANILUK KRZYSZTOF
 (54) Kolorowanka 3D-ryba płetwek
 (55)



Fotografia nr. 1



Fotografia nr. 2

(51) 21-01 (11) **20484** (22) 2013 05 23 (21) 21066
 (73) DANILUK KRZYSZTOF, Warszawa, (PL)

(72) DANILUK KRZYSZTOF
 (54) Kolorowanka 3D-ryba tęcza
 (55)

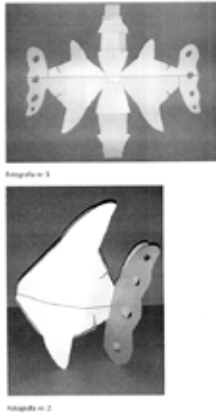

(51) 06-03 (11) **20485** (22) 2013 09 16 (21) 21465
 (73) POLITECHNIKA LUBELSKA, Lublin, (PL)
 (72) DZIUBIŃSKA ANNA, GOŁĘBIEWSKA KINGA, BOBOWSKI RAFAŁ
 (54) Stół
 (55)



(51) 06-04 (11) **20486** (22) 2013 09 30 (21) 21526
 (73) LECH SŁAWOMIR, Warszawa, (PL)
 (72) LECH SŁAWOMIR
 (54) Koszyk druciany narożny
 (55)

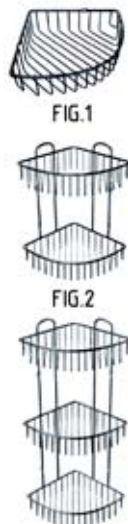

(51) 06-04 (11) **20487** (22) 2013 09 30 (21) 21527
 (73) LECH SŁAWOMIR, Warszawa, (PL)
 (72) LECH SŁAWOMIR

(54) Koszyk druciany narożny
 (55)



(51) 06-04 (11) **20488** (22) 2013 09 30 (21) 21528
 (73) LECH SŁAWOMIR, Warszawa, (PL)
 (72) LECH SŁAWOMIR
 (54) Koszyk druciany narożny stojący
 (55)



(51) 06-04 (11) **20489** (22) 2013 09 30 (21) 21529
 (73) LECH SŁAWOMIR, Warszawa, (PL)
 (72) LECH SŁAWOMIR
 (54) Koszyk druciany narożny
 (55)



(51) 99-00 (11) **20490** (22) 2013 07 02 (21) 21540
 (73) A-Z MEDICA SPÓŁKA Z OGRANICZONĄ
 ODPOWIEDZIALNOŚCIĄ, Gdańsk, (PL)
 (72) KOSTRZYŃSKI ROMAN
 (54) Znak graficzny zwłaszcza na opakowanie medyc-
 nego i/lub spożywczego
 (55)



fig 1



fig 2

(51) 99-00 (11) **20491** (22) 2013 07 02 (21) 21541
 (73) A-Z MEDICA SPÓŁKA Z OGRANICZONĄ
 ODPOWIEDZIALNOŚCIĄ, Gdańsk, (PL)
 (72) KOSTRZYŃSKI ROMAN
 (54) Znak graficzny zwłaszcza na opakowanie medyc-
 nego i/lub spożywczego
 (55)



Fig 1

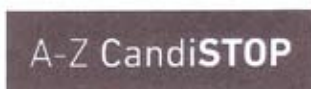

Fig 2



Fig 3

(51) 06-01 (11) **20492** (22) 2013 10 08 (21) 21564
 (73) FABRYKA MEBLI MEBLOCROSS MYSZKOWSCY SPÓŁKA
 JAWNA, Węgrów, (PL)
 (72) MYSZKOWSKI ARTUR
 (54) Zestaw mebli
 (55)



(51) 25-03 (11) **20493** (22) 2013 10 09 (21) 21566
 (73) TEODORA DOROS D.A. GLASS, Rzeszów, (PL)
 (72) DOROS WIEŚLAW, DOROS TEODORA, SZCZEPANIK
 WALDEMAR

(54) Tafla szklana obustronnie karbowana
 (55)

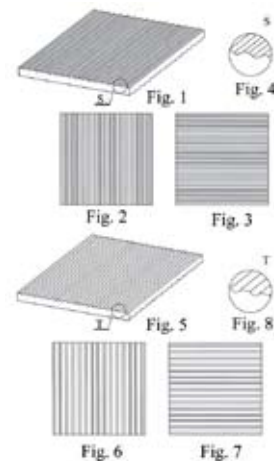

(51) 08-05 (11) **20494** (22) 2013 10 09 (21) 21567
 (73) PRZEDSIĘBIORSTWO PRODUKCJI MASZYN I URZĄDZEŃ
 PLASMET SPÓŁKA Z OGRANICZONĄ ODPOWIEDZIALNOŚCIĄ,
 Przemysł, (PL)
 (72) LICHOTA JACEK, STRZĘPEK PRZEMYSŁAW
 (54) Zestaw matrycy i stempla narzędzia do gięcia zawiasów
 (55)

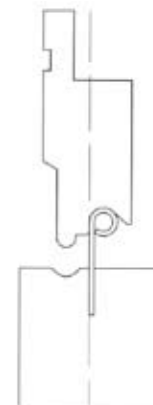
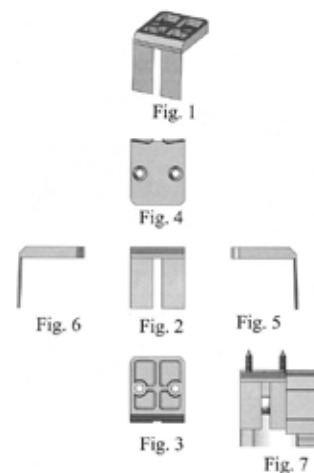
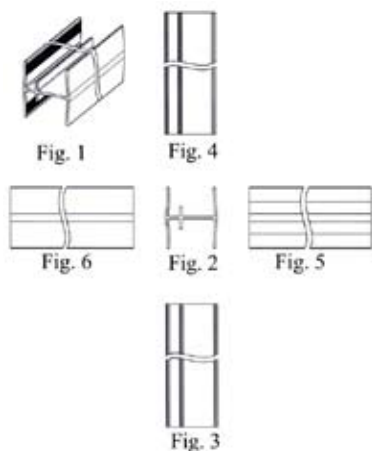

Fig. 1

(51) 25-02 (11) **20495** (22) 2013 10 09 (21) 21568
 (73) GTV SPÓŁKA Z OGRANICZONĄ ODPOWIEDZIALNOŚCIĄ
 SPÓŁKA KOMANDYTOWO-AKCYJNA, Pruszków, (PL)
 (72) PIŁKA IWONA, PIŁKA WOJCIECH
 (54) Pozycjoner drzwi przesuwnych
 (55)



(51) 25-02 (11) **20496** (22) 2013 10 09 (21) 21569
 (73) GTV SPÓŁKA Z OGRANICZONĄ ODPOWIEDZIALNOŚCIĄ
 SPÓŁKA KOMANDYTOWO-AKCYJNA, Pruszków, (PL)
 (72) PIŁKA IWONA, PIŁKA WOJCIECH
 (54) Profil konstrukcyjny
 (55)



(51) 25-02 (11) **20497** (22) 2013 10 09 (21) 21570
 (73) GTV SPÓŁKA Z OGRANICZONĄ ODPOWIEDZIALNOŚCIĄ
 SPÓŁKA KOMANDYTOWO-AKCYJNA, Pruszków, (PL)
 (72) PIŁKA IWONA, PIŁKA WOJCIECH
 (54) Profil konstrukcyjny
 (55)

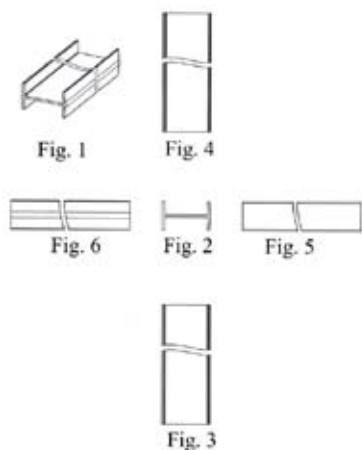

(51) 25-02 (11) **20498** (22) 2013 10 09 (21) 21571
 (73) GTV SPÓŁKA Z OGRANICZONĄ ODPOWIEDZIALNOŚCIĄ
 SPÓŁKA KOMANDYTOWO-AKCYJNA, Pruszków, (PL)
 (72) PIŁKA IWONA, PIŁKA WOJCIECH
 (54) Klin pionowy
 (55)

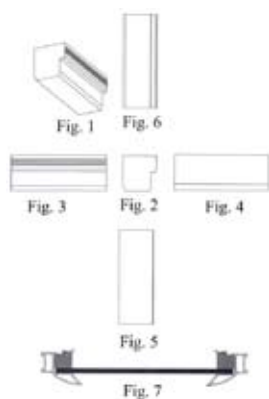

(51) 25-02 (11) **20499** (22) 2013 10 09 (21) 21572
 (73) GTV SPÓŁKA Z OGRANICZONĄ ODPOWIEDZIALNOŚCIĄ
 SPÓŁKA KOMANDYTOWO-AKCYJNA, Pruszków, (PL)
 (72) PIŁKA IWONA, PIŁKA WOJCIECH
 (54) Klin poziomy
 (55)

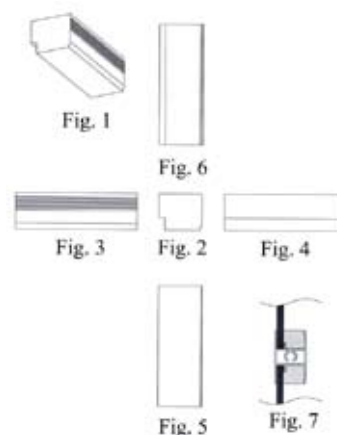

(51) 02-02 (11) **20500** (22) 2013 10 03 (21) 21544
 (73) LUBAWA SPÓŁKA AKCYJNA, Ostrów Wielkopolski, (PL)
 (72) LITWIN ŁUKASZ
 (54) Kamizelka
 (55)



(51) 26-02 (11) **20501** (22) 2013 09 18 (21) 21483
 (73) P.P.H.U. „GRAŻYNA” GRAŻYNA MAŃKA, Częstochowa, (PL)
 (72) BAJOR GRZEGORZ
 (54) Nakładka na znicz
 (55)



(51) 26-02 (11) **20502** (22) 2013 08 28 (21) 21380
 (73) PRZEDSIĘBIORSTWO PRODUKCYJNO-HANDLOWO-USŁUGOWE "GRAŻYNA" GRAŻYNA MAŃKA, Częstochowa, (PL)
 (72) BAJOR GRZEGORZ
 (54) Podstawa zwłazczca pod znicz nagrobkowy
 (55)



(51) 26-02 (11) **20503** (22) 2013 08 28 (21) 21379
 (73) PRZEDSIĘBIORSTWO PRODUKCYJNO-HANDLOWO-USŁUGOWE "GRAŻYNA" GRAŻYNA MAŃKA, Częstochowa, (PL)
 (72) BAJOR GRZEGORZ
 (54) Podstawa, zwłazczca pod znicz nagrobkowy
 (55)

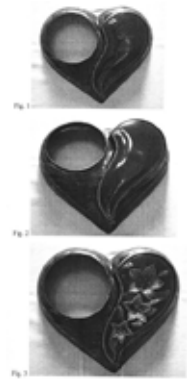

(51) 06-04 (11) **20504** (22) 2013 07 05 (21) 21542
 (73) PLEWA MAREK ASTOR, Kowalewo Wielkopolskie, (PL)
 (72) PLEWA MAREK
 (54) Modułowy zestaw mebli łazienkowych
 (55)

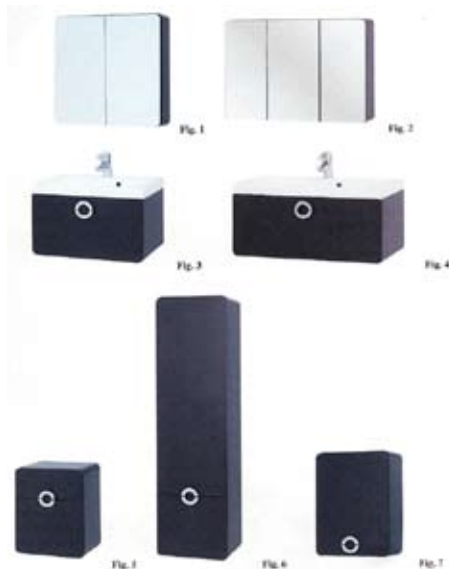

(51) 06-04 (11) **20505** (22) 2013 07 05 (21) 21543
 (73) PLEWA MAREK ASTOR, Kowalewo Wielkopolskie, (PL)
 (72) PLEWA MAREK
 (54) Modułowy zestaw mebli łazienkowych
 (55)



(51) 05-05 (11) **20506** (22) 2013 08 06 (21) 21338
 (73) PRZYBOROWSKI JAROSŁAW, Poznań, (PL)
 (72) PRZYBOROWSKI JAROSŁAW
 (54) Tkanina
 (55)



(51) 05-05 (11) **20507** (22) 2013 08 06 (21) 21337
 (73) PRZYBOROWSKI JAROSŁAW, Poznań, (PL)
 (72) PRZYBOROWSKI JAROSŁAW
 (54) Tkanina
 (55)



(51) 25-02 (11) **20508** (22) 2013 08 12 (21) 21354
 (73) INTEGER.PL SPÓŁKA AKCYJNA, Kraków, (PL)
 (72) DAWIDCZYK PIOTR

(54) Kształtka budowlana
(55)



(51) 25-99 (11) **20509** (22) 2013 08 09 (21) 21349
(73) WÓDKA ŁUKASZ F.H.U.P., Kobiełe Wielkie, (PL)
(72) WÓDKA ŁUKASZ
(54) Pokrowiec na altanę ogrodową
(55)



(51) 09-05 (11) **20510** (22) 2013 10 31 (21) 21641
(73) STRAUSS COFFEE B.V., Amstelveen, (NL)
(72) DADON PINI
(54) Kapsuła do przygotowania napoju
(55)



(51) 09-05 (11) **20511** (22) 2013 10 10 (21) 21573
(73) KUVERT POLSKA SPÓŁKA Z OGRANICZONĄ ODPOWIEDZIALNOŚCIĄ, Przyprostynia, (PL)
(72) PIESIK JAROSŁAW
(54) Opakowanie na karty płatnicze
(55)

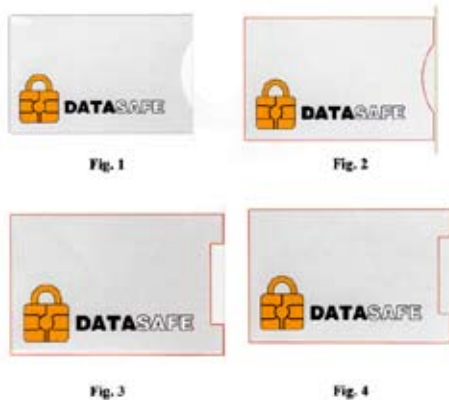

(51) 11-02 (11) **20512** (22) 2013 10 12 (21) 21581
(73) TRACZ ZOFIA TRACZ MAREK MET-KOLOR SPÓŁKA CYWILNA, Lublin, (PL)

(72) TRACZ MAREK
(54) Uchwyt-ramka na kartę informacyjną pacjenta
(55)



(51) 14-03 (11) **20513** (22) 2013 10 14 (21) 21582
(73) GOLDSTROM JACEK GOLDEX, Szczecin, (PL)
(72) GOLDSTROM JACEK
(54) Szerokopasmowa odbiorcza antena reflektorowa
(55)

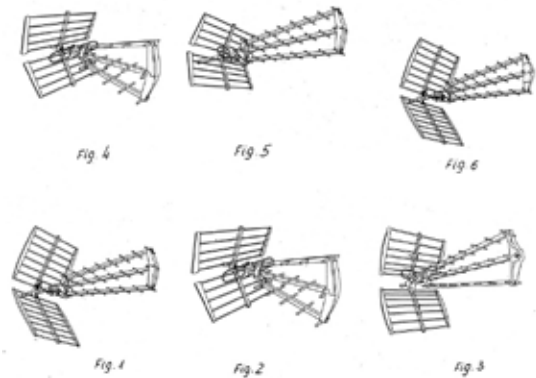

(51) 16-05 (11) **20514** (22) 2013 10 16 (21) 21590
(73) HERBERG JAROSŁAW, Strzelce Krajeńskie, (PL)
(72) HERBERG JAROSŁAW
(54) Szyna prowadząca urządzenia elektroniczne do robienia zdjęć i kręcenia filmów
(55)

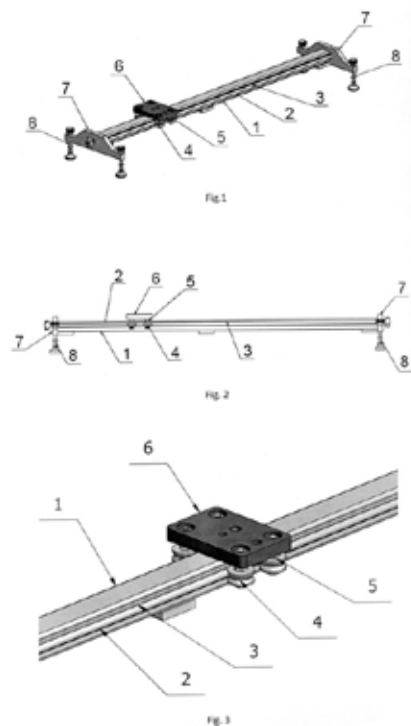

(51) 09-05 (11) **20515** (22) 2013 10 17 (21) 21591
(73) TARCZYŃSKI MARKETING SPÓŁKA Z OGRANICZONĄ ODPOWIEDZIALNOŚCIĄ, Ujeździec Wielki, (PL)
(72) SOWA MARCIN

(54) Opakowanie foliowe wyrobów mięsnych
(55)



(51) 99-00 (11) **20516** (22) 2013 10 17 (21) 21595
(73) MARCHLEWSKI ADAM AGMA-TRADE, Toruń, (PL)
(72) MARCHLEWSKI ADAM
(54) Znak graficzny
(55)



(51) 06-01 (11) **20517** (22) 2013 10 21 (21) 21598
(73) LIBERACKI MAREK LIBRO, Lubawa, (PL)
(72) MATUSIAK DARIUSZ
(54) Sofa
(55)



(51) 09-03 (11) **20518** (22) 2013 10 21 (21) 21599
(73) SPÓŁDZIELNIA MLECZARSKA MLEKPOL, Grajewo, (PL)
(72) IZBICKA AGNIESZKA

(54) Kartonowe opakowanie mleka
(55)



Fig. 1

(51) 19-04 (11) **20519** (22) 2013 10 23 (21) 21603
(73) LESZCZYŃSKI PIOTR NAJLEPSZEFOTO.PL, Rudna Mała, (PL)
(72) GOMUŁKA ŁUKASZ
(54) Okładka albumu
(55)

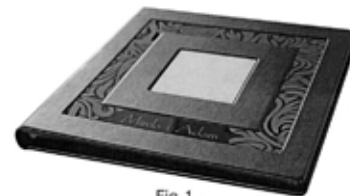

Fig.1

(51) 19-04 (11) **20520** (22) 2013 10 23 (21) 21604
(73) LESZCZYŃSKI PIOTR NAJLEPSZEFOTO.PL, Rudna Mała, (PL)
(72) GOMUŁKA ŁUKASZ
(54) Okładka albumu
(55)

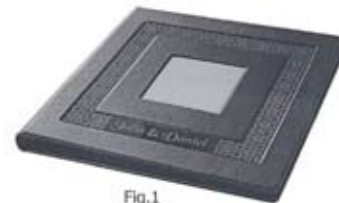
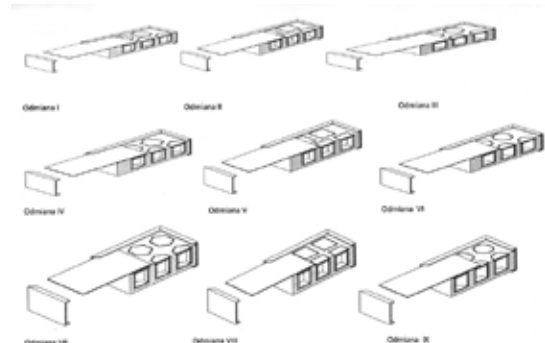

Fig.1

(51) 09-03 (11) **20521** (22) 2013 10 26 (21) 21616
(73) BIERNACKI WOJCIECH, Wadowice, (PL)
(72) BIERNACKI WOJCIECH
(54) Opakowanie na produkty spożywcze.
(55)



(51) 15-03 (11) **20522** (22) 2013 10 25 (21) 21617
(73) DZIEKAN KRZYSZTOF PRZEDSIĘBIORSTWO USŁUGOWO-
-PRODUKCYJNO-HANDLOWE DZIEKAN, Solec-Zdrój, (PL)
(72) DZIEKAN KRZYSZTOF

(54) Głębosz
(55)

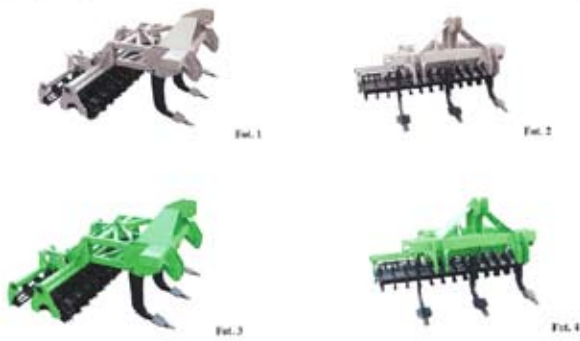

(51) 06-06 (11) **20523** (22) 2013 10 30 (21) 21627
(73) SZCZĘSNY MARIAN PPUH ANIMAR, Olszowa, (PL)
(72) SZCZĘSNY MARIAN
(54) Podłokietnik
(55)



(51) 09-03 (11) **20524** (22) 2013 10 31 (21) 21631
(73) CIESZYŃSKIE ZAKŁADY KARTONIARSKIE SPÓŁKA AKCYJNA, Cieszyn, (PL)
(72) CZAICKI KRZYSZTOF
(54) Opakowanie
(55)

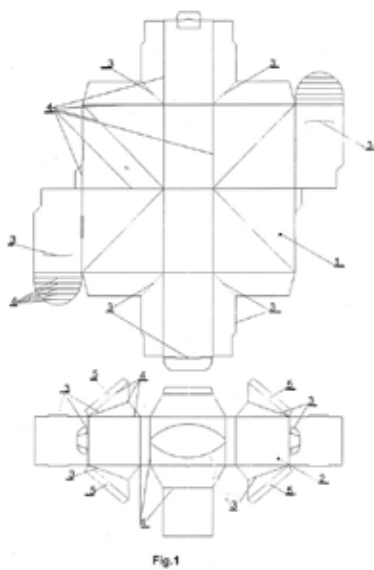

(51) 09-03 (11) **20525** (22) 2013 10 31 (21) 21632
(73) CIESZYŃSKIE ZAKŁADY KARTONIARSKIE SPÓŁKA AKCYJNA, Cieszyn, (PL)
(72) CZAICKI KRZYSZTOF

(54) Opakowanie
(55)

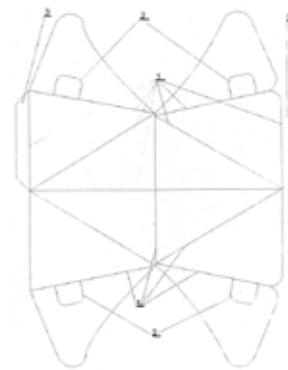

(51) 09-03 (11) **20526** (22) 2013 10 31 (21) 21633
(73) CIESZYŃSKIE ZAKŁADY KARTONIARSKIE SPÓŁKA AKCYJNA, Cieszyn, (PL)
(72) CZAICKI KRZYSZTOF
(54) Opakowanie
(55)

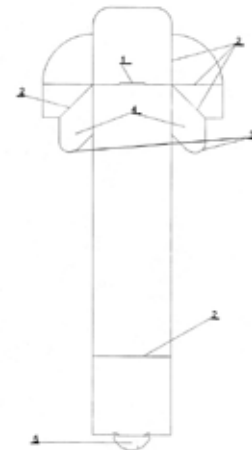

(51) 09-03 (11) **20527** (22) 2013 10 31 (21) 21634
(73) CIESZYŃSKIE ZAKŁADY KARTONIARSKIE SPÓŁKA AKCYJNA, Cieszyn, (PL)
(72) CZAICKI KRZYSZTOF
(54) Opakowanie
(55)

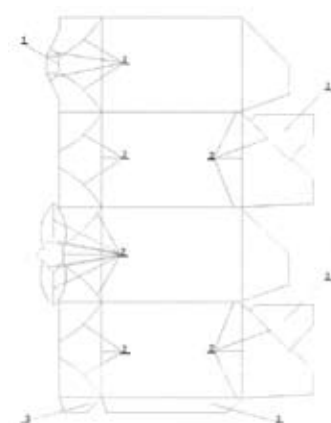

(51) 09-03 (11) **20528** (22) 2013 10 31 (21) 21635
 (73) CIESZYŃSKIE ZAKŁADY KARTONIARSKIE SPÓŁKA AKCYJNA,
 Cieszyn, (PL)
 (72) CZAICKI KRZYSZTOF
 (54) Opakowanie
 (55)

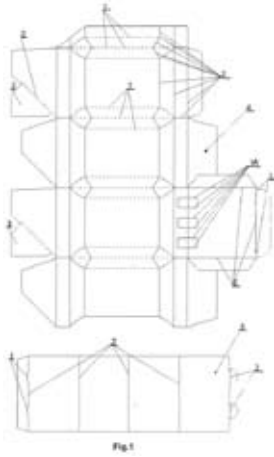

(51) 09-03 (11) **20529** (22) 2013 10 31 (21) 21636
 (73) CIESZYŃSKIE ZAKŁADY KARTONIARSKIE SPÓŁKA AKCYJNA,
 Cieszyn, (PL)
 (72) CZAICKI KRZYSZTOF
 (54) Opakowanie
 (55)

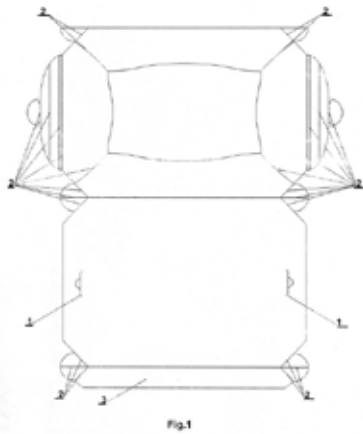

(51) 09-03 (11) **20530** (22) 2013 10 31 (21) 21637
 (73) CIESZYŃSKIE ZAKŁADY KARTONIARSKIE SPÓŁKA AKCYJNA,
 Cieszyn, (PL)
 (72) CZAICKI KRZYSZTOF
 (54) Opakowanie
 (55)

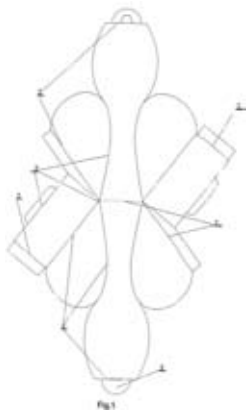

(51) 09-03 (11) **20531** (22) 2013 10 31 (21) 21638
 (73) CIESZYŃSKIE ZAKŁADY KARTONIARSKIE SPÓŁKA AKCYJNA,
 Cieszyn, (PL)
 (72) CZAICKI KRZYSZTOF
 (54) Opakowanie
 (55)

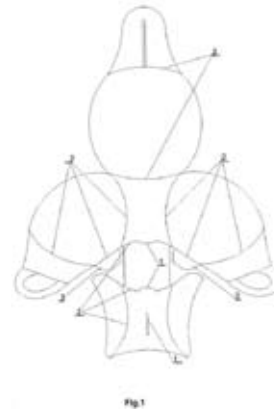

(51) 09-03 (11) **20532** (22) 2013 10 31 (21) 21639
 (73) CIESZYŃSKIE ZAKŁADY KARTONIARSKIE SPÓŁKA AKCYJNA,
 Cieszyn, (PL)
 (72) CZAICKI KRZYSZTOF
 (54) Opakowanie
 (55)

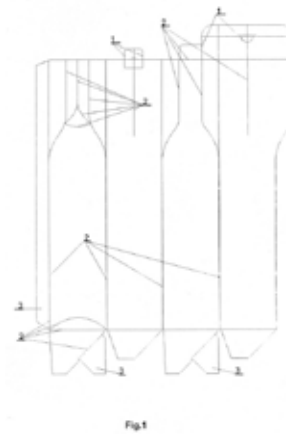

(51) 09-03 (11) **20533** (22) 2013 10 31 (21) 21640
 (73) CIESZYŃSKIE ZAKŁADY KARTONIARSKIE SPÓŁKA AKCYJNA,
 Cieszyn, (PL)
 (72) CZAICKI KRZYSZTOF
 (54) Opakowanie
 (55)

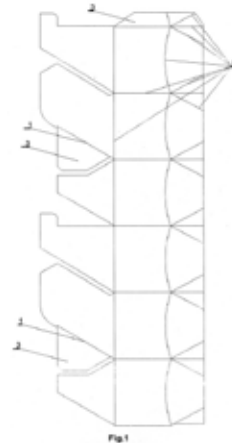

(51) 09-03 (11) **20534** (22) 2013 11 04 (21) 21644
 (73) SKOLIK MARIA, SKOLIK JACEK SKOLIK SPÓŁKA CYWILNA,
 Chorzów, (PL)
 (72) SKOLIK JACEK
 (54) Pudełko
 (55)



(51) 09-03 (11) **20535** (22) 2013 10 31 (21) 21690
 (73) CIESZYŃSKIE ZAKŁADY KARTONIARSKIE SPÓŁKA AKCYJNA,
 Cieszyn, (PL)
 (72) CZAICKI KRZYSZTOF
 (54) Opakowanie
 (55)

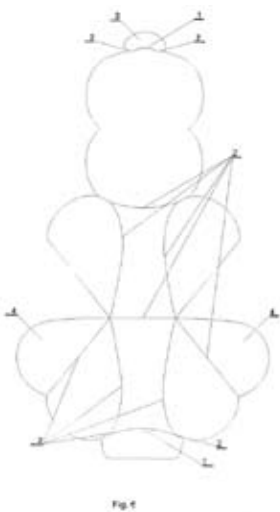

(51) 25-02 (11) **20536** (22) 2013 02 22 (21) 20710
 (73) OKNOPLAST SPÓŁKA Z OGRANICZONĄ
 ODPOWIEDZIALNOŚCIĄ, Ochmanów, (PL)
 (72) SAFERNA DARIUSZ
 (54) Profile okienne
 (55)

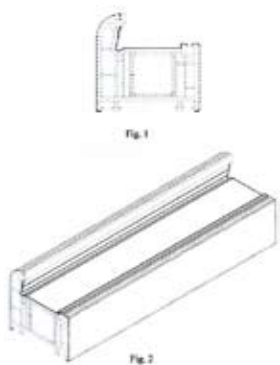

(51) 25-01 (11) **20537** (22) 2013 02 28 (21) 20737
 (73) BLACHPROFIL 2 SPÓŁKA Z OGRANICZONĄ
 ODPOWIEDZIALNOŚCIĄ, Kraków, (PL)
 (72) Łach Mariusz
 (54) Dachówka blaszana
 (55)

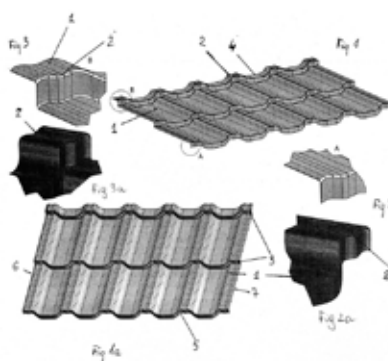

(51) 21-01 (11) **20538** (22) 2013 07 17 (21) 21258
 (73) EDICA SPÓŁKA Z OGRANICZONĄ ODPOWIEDZIALNOŚCIĄ,
 Poznań, (PL)
 (72) JÓŹWIAK-FOLTA GRAŻYNA
 (54) Notes
 (55)

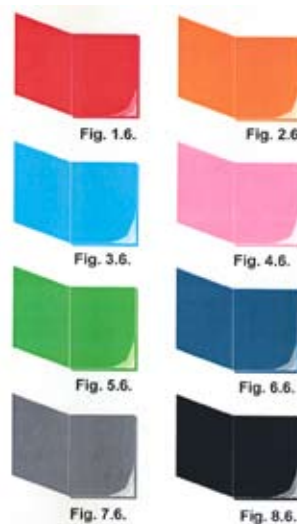

(51) 99-00 (11) **20539** (22) 2013 07 02 (21) 21199
 (73) A-Z MEDICA SPÓŁKA Z OGRANICZONĄ
 ODPOWIEDZIALNOŚCIĄ, Gdańsk, (PL)
 (72) KOSTRZYŃSKI ROMAN
 (54) Znak graficzny CANDISTOP zwłaszcza na opakowanie produk-
 tu medycznego i/lub spożywczego
 (55)



(51) 21-01 (11) **20540** (22) 2013 07 17 (21) 21259
 (73) EDICA SPÓŁKA Z OGRANICZONĄ ODPOWIEDZIALNOŚCIĄ,
 Poznań, (PL)
 (72) JÓŹWIAK-FOLTA GRAŻYNA
 (54) Notes
 (55)



(51) 30-03 (11) **20541** (22) 2013 09 11 (21) 21444
 (73) GĘBICZ PAWEŁ, Gomonice, (PL)
 (72) GĘBICZ PAWEŁ
 (54) Karmnik
 (55)



(51) 03-01 (11) **20542** (22) 2013 09 16 (21) 21466
 (73) FM GROUP WORLD ARTUR TRAWIŃSKI SPÓŁKA
 Z OGRANICZONĄ ODPOWIEDZIALNOŚCIĄ SPÓŁKA
 KOMANDYTOWA, Wrocław, (PL)
 (72) TRAWIŃSKI ARTUR
 (54) Futerał do przechowywania i prezentowania zestawów próbek
 (55)



(51) 11-02 (11) **20543** (22) 2013 09 18 (21) 21482
 (73) WIDEŃSKI JAKUB CONETIC, Warszawa, (PL)
 (72) WIDEŃSKI JAKUB
 (54) Donica drewniana
 (55)



(51) 23-02 (11) **20544** (22) 2013 09 26 (21) 21520
 (73) MOŹDZIERZ MARIUSZ, Olsztyn, (PL)
 (72) ZAWADA BOGUMIŁA
 (54) Zlewozmywak
 (55)

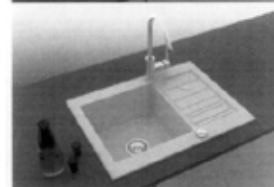
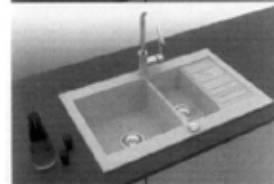
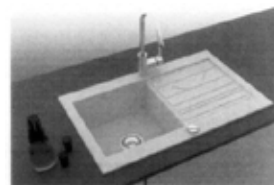

(51) 11-01 (11) **20545** (22) 2013 09 27 (21) 21522
 (73) KNAP-SIEWIERSKA KINGA MESSEI, Warszawa, (PL)
 (72) KNAP-SIEWIERSKA KINGA

(54) Zawieszka personalizująca
(55)



(51) 08-08 (11) **20546** (22) 2013 07 01 (21) 21575
(73) KIELER JAROSŁAW P.P.U.H. KEL-MET, Łódź, (PL)
(72) KIELER JAROSŁAW
(54) Łącznik do zamocowania słupka balustrady poręczowej biegu schodowego albo podestu schodowego albo balustrady ogrodzenia
(55)

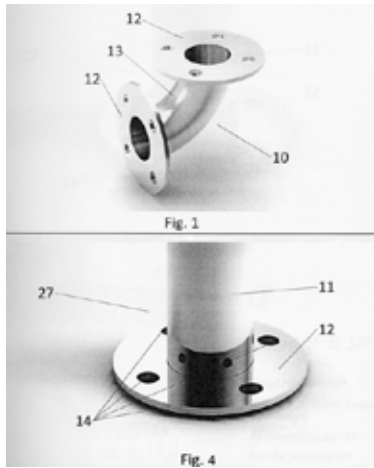

(51) 06-03 (11) **20547** (22) 2013 07 15 (21) 21615
(73) KRAUSE SYLWIA KRAUSE INNOWACJE W BUDOWNICTWIE, Narok, (PL)
(72) KRAUSE SYLWIA, KRAUSE ROLAND
(54) Rozkładany stolik podokienny
(55)



(51) 99-00 (11) **20548** (22) 2013 10 28 (21) 21620
(73) JACEK PIOTROWSKI, REMIGIUSZ STANISŁAWEK OPIEKUN INWESTORA SPÓŁKA CYWILNA, Poznań, (PL)
(72) PIOTROWSKI JACEK, STANISŁAWEK REMIGIUSZ
(54) Komplet 80 ikon przedstawiających zbiorcze oceny wyników funduszy inwestycyjnych
(55)

Ilustracje prezentujące wszystkie odmiany Wzoru (załącznik 3. Podania)



(51) 11-02 (11) **20549** (22) 2013 11 05 (21) 21647
(73) BLAUT STANISŁAW, Kozy, (PL)
(72) BLAUT STANISŁAW
(54) Deska pod poroże
(55)



(51) 09-01 (11) **20550** (22) 2013 11 08 (21) 21658
(73) LA RIVE SPÓŁKA AKCYJNA, Grudziądz, (PL)
(72) SZYMULA MARIUSZ
(54) Butelka
(55)

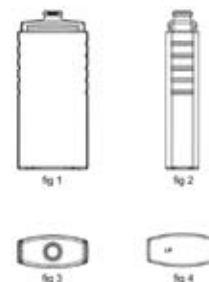

(51) 26-02 (11) **20551** (22) 2013 11 08 (21) 21660
 (73) BETKA LECH HUTA SZKŁA BEATA, Miejska Górka, (PL)
 (72) BETKA ROBERT
 (54) Osłona znicza
 (55)



(51) 26-02 (11) **20552** (22) 2013 11 08 (21) 21661
 (73) BETKA LECH HUTA SZKŁA BEATA, Miejska Górka, (PL)
 (72) BETKA ROBERT
 (54) Osłona znicza
 (55)



(51) 09-02 (11) **20553** (22) 2013 11 13 (21) 21667
 (73) DKS-BIO SPÓŁKA Z OGRANICZONĄ ODPOWIEDZIALNOŚCIĄ, Łódź, (PL)
 (72) Barczyńska Agnieszka
 (54) Opakowanie na płyty
 (55)



(51) 23-02 (11) **20554** (22) 2013 09 05 (21) 21668
 (73) MOŹDZIERZ MARIUSZ, Olsztyn, (PL)
 (72) ZAWADA BOGUMIŁA
 (54) Zlewozmywak
 (55)

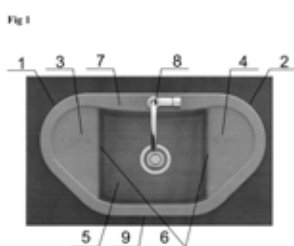

(51) 06-04 (11) **20555** (22) 2013 11 15 (21) 21674
 (73) FABRYKA MEBLI BODZIO BOGDAN SZEWCZYK SPÓŁKA JAWNA, Goszcz, (PL)
 (72) SZEWCZYK BOGDAN
 (54) Komoda z trzema szufladami
 (55)



(51) 06-04 (11) **20556** (22) 2013 11 15 (21) 21675
 (73) FABRYKA MEBLI BODZIO BOGDAN SZEWCZYK SPÓŁKA JAWNA, Goszcz, (PL)
 (72) SZEWCZYK BOGDAN
 (54) Szafka wisząca z podświetlaną półką LED
 (55)

„Fig.” 1



(51) 13-03 (11) **20557** (22) 2013 11 20 (21) 21684
 (73) PRZEDSIĘBIORSTWO SIMET SPÓŁKA AKCYJNA, Jelenia Góra, (PL)
 (72) MŁYŃCZAK MARIUSZ, OLEŃKIEWICZ ANDRZEJ
 (54) Puszka elektroinstalacyjna do pustych ścian
 (55)



(51) 09-03 (11) **20558** (22) 2013 11 21 (21) 21688
 (73) PPHU ZORZA-TRADE SPÓŁKA Z OGRANICZONĄ ODPOWIEDZIALNOŚCIĄ, Warszawa, (PL)
 (72) OLESIŃSKI MICHAŁ
 (54) Butelka z bezpieczną nakrętką
 (55)

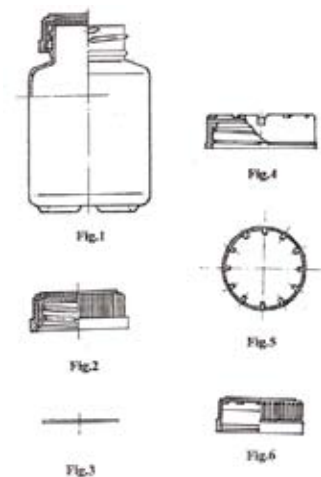

(51) 21-01 (11) **20559** (22) 2013 11 22 (21) 21695
 (73) TRAMWAJE ŚLĄSKIE SPÓŁKA AKCYJNA, Chorzów, (PL)
 (72) ZUBRYCKI ADAM
 (54) Maskotka zabawkowo-reklamowa
 (55)



(51) 23-02 (11) **20560** (22) 2013 11 25 (21) 21704
 (73) KOWENZOWSKI JERZY, Sanok, (PL)
 (72) KOWENZOWSKI JERZY
 (54) Ogranicznik wychylenia ramki podstawy pod wanienkę
 (55)

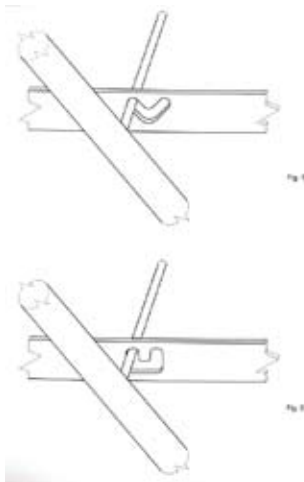

141

WPISY I ZMIANY W REJESTRZE WZORÓW PRZEMYSŁOWYCH (nieuwzględnione w innych samodzielnych ogłoszeniach)

Poniższe zestawienie zawiera kolejno: numer rejestracji wzoru przemysłowego, datę wpisu, oznaczenie rubryki, w której dokonano wpisu lub zmiany oraz treść wpisu. Poszczególne rubryki rejestru wzorów przemysłowych zawierają następujące dane:

- rubryka A - nazwisko i imię albo nazwa, miejsce zamieszkania albo siedziba uprawnionego z prawa z rejestracji wzoru przemysłowego (miejscowość, kraj) oraz numer identyfikacji podatkowej NIP, a także numer PESEL albo numer identyfikacyjny REGON, o ile zgłaszający je wskazał,
 rubryka B - przedmiot wzoru przemysłowego,
 rubryka C - nazwisko i imię twórcy wzoru przemysłowego oraz jego miejsce zamieszkania (miejscowość, kraj),
 rubryka D - prawa ograniczające prawo z rejestracji,
 rubryka E - wnioski o unieważnienie i sprzeciwy oraz decyzje dotyczące danego prawa z rejestracji,
 rubryka F - data unieważnienia lub data i przyczyna wygaśnięcia prawa z rejestracji.

Uwaga: Publikacji podlegają: zmiana uprawnionego, twórcy, zmiana nazwy uprawnionego, prawa ograniczające prawo z rejestracji wzoru przemysłowego, sprostowania istotnych pomyłek.

6389 2013 08 26 A. Wprowadzono zmianę uprawnionego przez wykreślenie wpisu: POZKAL Zakład Poligraficzno-Wydawniczy Tadeusz Chęsy, 88-100 Inowrocław ul. Cegielnia 10/12, Polska i dokonanie wpisu: DRUKARNIA POZKAL SPÓŁKA Z OGRANICZONĄ ODPOWIEDZIALNOŚCIĄ SPÓŁKA KOMANDYTOWA, Inowrocław, Polska 340563910

13726 2014 02 24 D. Dokonano wpisu: "Naczelnik Małopolskiego Urzędu Skarbowego dokonał zajęcia prawa z rejestracji przemysłowego wzoru przemysłowego, zgodnie z zawiadomieniem o zajęciu o numerze EA/721-258/13/PA/54027, Cz. nr 58047 z dnia 18.06 2013 r., nadesłanym do Urzędu Patentowego w dniu 20.06.2013r."

13727 2014 02 24 D. Dokonano wpisu: "Naczelnik Małopolskiego Urzędu Skarbowego dokonał zajęcia prawa z rejestracji przedmiotowego wzoru przemysłowego, zgodnie z zawiadomieniem o zajęciu o numerze EA/721-258/13/PA/54026, Cz. nr 58046 z dnia 18.06 2013 r., nadesłanym do Urzędu Patentowego w dniu 20.06.2013r."

13728 2014 02 24 D. Dokonano wpisu: "Naczelnik Małopolskiego Urzędu Skarbowego dokonał zajęcia prawa z rejestracji przedmiotowego wzoru przemysłowego, zgodnie z zawiadomieniem o zajęciu o numerze EA/721-258/13/PA/54023, Cz. nr 58045 z dnia 18.06 2013 r., nadesłanym do Urzędu Patentowego w dniu 20.06.2013r."

13928 2014 02 24 D. Dokonano wpisu: "Na podstawie tytułu wykonawczego: Bankowego tytułu egzekucyjnego Banku BPH S.A. z dnia 18 stycznia 2013 r., sygn. akt: WI/83/13/117/13AD oraz postanowienia Sądu Rejonowego w Legnicy, V Wydziału Gospodarczego z dnia 12 lutego 2013 r., sygn. V GCo 77/13 zaopatrzonego w klauzulę wykonalności z dnia 19 lutego 2013r. Komornik Sądowy przy Sądzie Rejonowym w Kłodzku w toku postępowania Egzekucyjnego prowadzonego pod sygnaturą akt: KM 381/13 dokonał zajęcia prawa z rejestracji przedmiotowego wzoru przemysłowego na rzecz wierzyciela: BANK BPH S.A. z siedzibą w Krakowie".

17767 2013 11 15 A. Wprowadzono zmianę uprawnionego przez wykreślenie wpisu: LITWIN STANISŁAW, Raszków, Polska i dokonanie wpisu: LITEX PROMO SPÓŁKA Z OGRANICZONĄ ODPOWIEDZIALNOŚCIĄ, Ostrów Wielkopolski, Polska 021461762

19420 2013 11 06 A. Wprowadzono zmianę uprawnionego przez wykreślenie wpisu: KUCZKA MAREK , MIROŃ ARKADIUSZ, OSIECKI PIOTR TVLED SPÓŁKA CYWILNA, Opole, Polska 161450400 i dokonanie wpisu: KUCZKA MAREK ,MIROŃ ARKADIUSZ, OSIECKI PIOTR TVLED SPÓŁKA CYWILNA, Malnia, Polska 161450400

142

DECYZJE STWIERDZAJĄCE WYGAŚNIĘCIE DECYZJI O UDZIELENIU PRAWA Z REJESTRACJI

Poniższe zestawienie zawiera numer zgłoszenia wzoru przemysłowego.

20939 20940

143

DECYZJE O UNIEWAŻNIENIU PRAWA Z REJESTRACJI

Poniższe zestawienie zawiera kolejno: numer rejestracji wzorów przemysłowych, datę unieważnienia prawa z rejestracji oraz treść decyzji.

13933 2013 11 13 unieważniono prawo z rejestracji wzoru przemysłowego
 16049 2013 06 05 unieważniono prawo z rejestracji wzoru przemysłowego

144

**DECYZJE O WYGAŚNIĘCIU
PRAWA Z REJESTRACJI**

Poniższe zestawienie zawiera kolejno: numer rejestracji wzorów przemysłowych i datę wygaśnięcia prawa z rejestracji.

| | | | | | | | |
|-------|------------|-------|------------|-------|------------|-------|------------|
| 4376 | 2012 07 31 | 12137 | 2012 05 29 | 12285 | 2011 12 28 | 12777 | 2012 08 24 |
| 10775 | 2010 06 20 | 12147 | 2011 08 16 | 12293 | 2012 06 18 | 12781 | 2011 10 09 |
| 11355 | 2011 10 16 | 12165 | 2011 12 04 | 12306 | 2011 12 12 | 12786 | 2012 06 25 |
| 11567 | 2011 07 26 | 12167 | 2011 11 23 | 12339 | 2012 01 04 | 12809 | 2012 06 01 |
| 11598 | 2011 11 13 | 12170 | 2011 12 29 | 12381 | 2011 03 10 | 12810 | 2012 06 01 |
| 11604 | 2010 12 12 | 12176 | 2011 12 29 | 12382 | 2011 03 10 | 12814 | 2011 06 09 |
| 11625 | 2009 11 29 | 12177 | 2011 12 29 | 12400 | 2011 03 10 | 12815 | 2011 06 07 |
| 11731 | 2011 03 30 | 12178 | 2011 12 29 | 12404 | 2012 07 02 | 12818 | 2011 06 06 |
| 11745 | 2011 12 06 | 12187 | 2011 06 13 | 12405 | 2011 06 06 | 12841 | 2011 11 24 |
| 11842 | 2011 06 02 | 12188 | 2011 06 13 | 12406 | 2011 06 19 | 12862 | 2012 06 23 |
| 12035 | 2011 10 27 | 12192 | 2011 06 28 | 12407 | 2011 11 20 | 12886 | 2012 06 04 |
| 12044 | 2011 11 07 | 12193 | 2011 11 30 | 12415 | 2010 12 19 | 12891 | 2012 06 25 |
| 12045 | 2011 11 07 | 12197 | 2011 11 03 | 12438 | 2012 07 05 | 12930 | 2011 07 25 |
| 12047 | 2011 12 05 | 12198 | 2011 11 03 | 12449 | 2011 11 20 | 13032 | 2011 10 30 |
| 12056 | 2011 09 19 | 12199 | 2011 11 03 | 12450 | 2011 11 20 | 13114 | 2011 10 09 |
| 12057 | 2011 08 07 | 12200 | 2012 03 27 | 12451 | 2011 11 20 | 13115 | 2011 10 09 |
| 12058 | 2011 11 10 | 12206 | 2011 11 06 | 12452 | 2011 11 20 | 13116 | 2011 10 09 |
| 12059 | 2012 02 01 | 12207 | 2011 11 06 | 12453 | 2011 11 20 | 13126 | 2011 07 25 |
| 12061 | 2012 03 08 | 12208 | 2011 11 06 | 12458 | 2011 12 29 | 13127 | 2011 07 25 |
| 12063 | 2011 08 07 | 12209 | 2011 11 06 | 12512 | 2012 06 18 | 13128 | 2011 11 03 |
| 12064 | 2011 08 07 | 12216 | 2011 07 21 | 12513 | 2012 06 18 | 13129 | 2011 07 25 |
| 12066 | 2011 11 15 | 12218 | 2011 04 10 | 12573 | 2012 06 11 | 13165 | 2012 06 08 |
| 12073 | 2011 03 23 | 12221 | 2011 06 13 | 12620 | 2011 11 20 | 13330 | 2011 07 13 |
| 12077 | 2011 05 29 | 12269 | 2012 02 12 | 12629 | 2012 06 19 | 13443 | 2012 06 08 |
| 12096 | 2011 12 04 | 12271 | 2011 10 01 | 12685 | 2012 08 08 | 13590 | 2011 12 08 |
| 12121 | 2011 02 17 | 12284 | 2011 03 05 | 12696 | 2012 08 08 | 13759 | 2011 11 20 |
| | | | | 12697 | 2011 12 06 | 14009 | 2012 06 04 |
| | | | | 12702 | 2012 06 04 | 14404 | 2011 07 20 |
| | | | | 12704 | 2012 06 19 | 14405 | 2011 07 20 |
| | | | | 12720 | 2012 06 25 | 14406 | 2011 07 20 |
| | | | | 12721 | 2012 06 25 | 16178 | 2013 09 09 |
| | | | | 12722 | 2012 06 28 | | |

D. ZNAKI TOWAROWE

Cyfrowe kody identyfikacyjne (wg normy WIPO ST. 60), które poprzedzają informacje o dokonanej rejestracji oznaczają:

- (111) – numer prawa ochronnego
- (151) – data wydania decyzji o udzieleniu prawa ochronnego
- (210) – numer zgłoszenia
- (220) – data zgłoszenia (w przypadku konwersji – oznaczono literą K – jest to data od której liczy się okres ochrony na terenie Polski)
- (441) – data ogłoszenia o zgłoszeniu
- (510) – wykaz towarów
- (511) – klasy towarowe
- (531) – symbol klasyfikacji elementów graficznych znaku
- (540) – określenie znaku towarowego ze wskazaniem kolorów
- (551) – wskazanie kategorii znaku towarowego lub udzielonego prawa jeżeli dotyczy wspólnego prawa ochronnego, wspólnego znaku towarowego albo wspólnego znaku towarowego gwarancyjnego
- (732) – nazwisko i imię lub nazwę uprawnionego, jego miejsce zamieszkania lub siedzibę oraz kod kraju

145

UDZIELONE PRAWA OCHRONNE NA ZNAKI TOWAROWE

(od nr 261 001 do nr261 800)

(111) **261001** (220) 2010 10 20 (210) 376681
(151) 2013 11 07 (441) 2011 01 31
(732) Biofarm Spółka z ograniczoną odpowiedzialnością,
Poznań, PL.
(540) OMECARD
(510), (511) **05** produkty lecznicze, wyroby medyczne ujęte w tej klasie, suplementy diety do celów leczniczych.

(111) **261002** (220) 2011 02 21 (210) 381611
(151) 2013 10 28 (441) 2011 06 06
(732) STOWARZYSZENIE KUPCÓW I PRZEDSIĘBIORCÓW
W KAZIMIERZU DOLNYM, Kazimierz Dolny, PL.
(540)



Kolor znaku: żółty, złoty, jasnobrązowy, ciemnobrązowy
(531) 8.1.7, 29.1.13
(510), (511) **30** produkty cukiernicze, słodczyce, produkty piekarnicze, **35** usługi: agencji importowo-eksportowych, agencji informacji handlowej, badania rynku, doradztwa specjalistycznego w sprawach działalności gospodarczej, dystrybucji materiałów reklamowych: gadżetów reklamowych próbek, druków, prospektów i broszur, organizowania wystaw w celach handlowych lub reklamowych, pokazów towarów, reklamy za pośrednictwem sieci komputerowej, reklamy prasowej, radiowej i telewizyjnej, promocji sprzedaży dla osób trzecich, organizowania targów w celach handlowych lub reklamowych, zgrupowanie na rzecz osób trzecich różnych towarów pozwalające nabywcy wygodnie oglądać i kupować te towary na stronie internetowej

towej dotyczącej sprzedaży różnorodnych artykułów; zgrupowanie na rzecz osób trzecich ofert różnych usług pozwalające potencjalnemu odbiorcy wygodnie zapoznawać się z tą ofertą oraz „kupować” te usługi na stronie internetowej dotyczącej ofert różnorodnych usług i towarów, **43** usługi związane z prowadzeniem: domów turystycznych, hoteli, moteli, pensjonatów, kawiarni, kafeterii, stołówek, snack-barów, restauracji, eksploatacji terenów kempingowych, organizowaniem obozów młodzieżowych, wynajmowaniem mieszkań na pobyt czasowy.
(551) wspólny znak towarowy

(111) **261003** (220) 2011 03 21 (210) 382932
(151) 2012 07 04 (441) 2011 07 04
(732) WIERCIŃSKI ŁUKASZ, Dywity, PL.
(540)



Kolor znaku: czarny, zielony, szary, biały
(531) 25.7.1, 26.11.3, 27.5.1, 29.1.14
(510), (511) **35** reklama, rozpowszechnianie materiałów reklamowych, ulotki, prospekty, reklamy prasowe, radiowe, telewizyjne, **41** imprezy sportowe, organizowanie zawodów sportowych, organizowanie konkursów w zakresie edukacji lub rozrywki, wypożyczanie sprzętu sportowego, montaż taśm wideo, produkcja filmów na taśmach wideo.

(111) **261004** (220) 2011 05 09 (210) 385066
(151) 2013 09 11 (441) 2011 08 16
(732) ZIELIŃSKI ŁUKASZ ZBIGNIEW, Elizówka, PL.

(540)



Kolor znaku: czarny, czerwony, niebieski

(531) 2.1.11, 8.1.10, 27.5.1, 29.1.13

(510), (511) **30** naleśniki; ciasta gotowane z użyciem składników smażonych na patelni; mieszanki do przygotowywania naleśników, **43** usługi restauracyjne; usługi barów przekąskowych i cateringowe; kawiarnie, stołówki i placówki typu fast-food; świadczenie usług w zakresie żywności na wynos; świadczenie usług w zakresie zamawiania żywności za pośrednictwem sieci komputerowej on-line.

(111) **261005** (220) 2011 09 16 (210) 390304

(151) 2013 11 15 (441) 2011 12 19

(732) NOBLE HEALTH SPÓŁKA Z OGRANICZONĄ ODPOWIEDZIALNOŚCIĄ, Radom, PL.

(540) TWOJA DZIENNA PORCJA PIĘKNA

(510), (511) **05** suplementy diety (żywność dietetyczna).(111) **261006** (220) 2012 02 14 (210) 396684

(151) 2013 09 27 (441) 2012 05 21

(732) ZAKRZEWSKI KRZYSZTOF, Marki, PL.

(540)



Kolor znaku: jasnozłoty, złoty, ciemnozłoty

(531) 1.1.1, 1.1.2, 27.5.21, 29.1.2

(510), (511) **28** artykuły sportowe nie ujęte w innych klasach, rękawice bokserskie, piłki do gier, rękawice do gier, ochraniacze jako części strojów sportowych.

(111) **261007** (220) 2012 05 14 (210) 400334

(151) 2013 09 20 (441) 2012 08 27

(732) HAMOND MICHAŁ, Gdynia, PL.

(540) metoda hamonda hamond's method

(510), (511) **25** obuwie, nakrycia głowy, **35** usługi doradztwa w zakresie działalności gospodarczej, usługi reklamowe, usługi organizacji promocji sprzedaży, usługi sporządzania tekstów reklamowych, usługi analiz rynkowych i badania rynku, **41** usługi wydawnicze w zakresie książek, czasopism, broszur, materiałów do nauki języka, publikowanie tekstów online, nauczanie języków, nauczanie korespondencyjne, doradztwo w zakresie nauczania języków, organizacja kursów językowych, organizacja sympozjów i konferencji, organizacja nauczania języków obcych w nietypowej formie, usługi organizacji imprez i wydarzeń połączonych z nauką języka, pisanie tekstów innych niż reklamowe w szczególności do nauki języków obcych, tworzenie programów telewizyjnych, radiowych, produkcji video w zakresie nauki języka, poradnictwo w zakresie metod kształcenia lingwistycznego, usługi doradztwa w zakresie prowadzenia szkół językowych, kursów językowych i innych form nauczania języka.

(111) **261008** (220) 2012 05 23 (210) 400745

(151) 2013 11 20 (441) 2012 08 27

(732) NORD LOGISTIC SPÓŁKA Z OGRANICZONĄ ODPOWIEDZIALNOŚCIĄ, Gdynia, PL.

(540)



Kolor znaku: szary, ciemnoszary, biały, czerwony

(531) 1.5.1, 1.5.23, 27.5.1, 29.1.13

(510), (511) **35** usługi w zakresie agencji importowo-eksportowych; usługi w zakresie prowadzenia i udostępniania baz danych; usługi w zakresie sprzedaży usług transportowych i spedycyjnych, **36** usługi w zakresie agencji celnych; usługi w zakresie ubezpieczeń transportowych; pośrednictwo ubezpieczeniowe, **39** usługi w zakresie transportu wszelkimi środkami transportu; usługi spedycyjne; usługi logistyczne w zakresie transportu; doradztwo logistyczne; pośrednictwo w zakresie transportu, logistyki, spedycji, magazynowania i składowania towarów; informacji o transporcie, spedycji, magazynowaniu i składowaniu towarów i przesyłek; usługi w zakresie magazynowania i składowania towarów oraz przesyłek; usługi w zakresie pakowania i konfekcjonowania towarów; usługi załadunkowe i rozładunkowe; usługi przeładunkowe; usługi w zakresie kontroli pojazdów i towarów przed transportem i po transporcie; dostarczanie produktów; usługi w zakresie organizacji transportu; wynajmowanie środków transportu; wynajmowanie kierowców; wynajmowanie magazynów; wynajmowanie kontenerów; usługi w zakresie śledzenia i lokalizowania przesyłek w transporcie przy pomocy komputerów oraz Internetu na rzecz osób trzecich; sporządzanie dokumentacji, fakturowanie, nadzorowanie i monitorowanie łańcucha dostaw na rzecz osób trzecich; zarządzanie logistyczne frachtem i towarami; usługi w zakresie obsługi wysyłki i odbioru towarów i przesyłek poprzez planowanie wysyłki i odbioru towarów, doradztwo gospodarcze w zakresie logistyki w szczególności zaopatrzenia, pakowania, składowania i transportu.

(111) **261009** (220) 2012 08 09 (210) 403779

(151) 2013 10 11 (441) 2012 11 19

(732) SMITH'S SPÓŁKA Z OGRANICZONĄ ODPOWIEDZIALNOŚCIĄ, Mikołów, PL.

(540)



Kolor znaku: czerwony, biały, czarny

(531) 26.4.2, 26.4.9, 26.11.1, 29.1.13

(510), (511) **18** aktówki, teczki, plecaki, torby, torebki, walizy, pasy, portfele, **25** odzież, obuwie, nakrycia głowy, **28** artykuły sportowe.

(111) **261010** (220) 2012 08 28 (210) 404316

(151) 2013 11 06 (441) 2012 12 03

(732) P.W. DART SPÓŁKA Z OGRANICZONĄ ODPOWIEDZIALNOŚCIĄ, Zielona Góra, PL.

(540)



Kolor znaku: niebieski, biały

(531) 26.3.1, 26.11.2, 27.5.1, 29.1.12

(510), (511) **40** obróbka metali; czyszczenie odlewów żeliwnych; czyszczenie i naprawa odlewów stalowych ze stali zwykłych i stopowych; szlifowanie; spawanie; śrutowanie mechaniczne i ręczne; kontrola jakości odlewów żeliwnych i stalowych.

(111) **261011** (220) 2012 09 04 (210) 404485

(151) 2013 11 12 (441) 2012 12 17

(732) YONCO GROUP SPÓŁKA Z OGRANICZONĄ ODPOWIEDZIALNOŚCIĄ, Warszawa, PL.

(540)



Kolor znaku: czarny, pomarańczowy, biały

(531) 26.11.1, 27.5.1, 29.1.13

(510), (511) **41** dyskoteki (usługi związane z organizowaniem i obsługą), **43** kafeteria, kawiarnie (obsługa gastronomiczna z własnym zapleczem, produktami i transportem).

(111) **261012** (220) 2012 10 10 (210) 405599

(151) 2013 10 18 (441) 2013 01 21

(732) NETTO SPÓŁKA Z OGRANICZONĄ ODPOWIEDZIALNOŚCIĄ,
Motaniec, PL.
(540)



Kolor znaku: złoty, czerwony, zielony
(531) 5.7.8, 26.1.2, 26.1.18, 27.5.1, 29.1.13
(510), (511) **30** syropy owocowe jako sosy, syropy spożywcze jako sosy;; **32** syropy do napojów.

(111) **261013** (220) 2012 10 18 (210) 405937
(151) 2013 09 05 (441) 2013 02 04
(732) TELEWIZJA POLSKA SPÓŁKA AKCYJNA, Warszawa, PL.
(540)



(531) 26.4.4, 27.5.1
(510), (511) **09** magnetyczne nośniki danych, nagrane dyski; automaty sprzedające i mechanizmy do urządzeń uruchamianych przez wrzucenie monety; sprzęt do przetwarzania danych, komputery; nagrania dźwięku, obrazu i filmowe utrwalone w formie zapisanej taśmą filmową, taśmy video, taśmy magnetycznej, dysków optycznych, w formacie MP3, w wersji przystosowanej do odtwarzania w komputerach multimedialnych, w odtwarzaczach CD, DVD; urządzenia do nagrywania, zapisywania, odtwarzania i reprodukcji dźwięku, obrazu, informacji i zapisu filmowego w formie analogowej i cyfrowej; audiowizualne urządzenia do nauki; urządzenia do transmisji multimedialnych, programy telewizyjne, audycje, filmy i reportaże utrwalone w formie multimedialnej; gry telewizyjne i komputerowe; programy komputerowe, programy do prowadzenia gier komputerowych, konkursów do użycia z odbiornikiem telewizyjnym, programy komputerowe do obsługi interaktywnej telewizji; karty magnetyczne, **35** usługi reklamowe; produkcja reklam w systemie multimedialnym, produkcja reklam interaktywnych (reklama hybrydowa), organizacja i prowadzenie kampanii reklamowych, wynajem i sprzedaż miejsca i czasu na cele reklamowe w środkach masowego przekazu, tworzenie reklamowych i sponsorowanych tekstów, produkcja reklam radiowych oraz filmów reklamowych dla telewizji, filmu, Internetu; organizacja pokazów i wystaw w celach handlowych i reklamowych; usługi marketingu i public relations; merchandising; organizacja i prowadzenie serwisu ogłoszeniowego; zgrupowanie na rzecz osób trzech towarów w rodzaju sprzętu, artykułów i programów multimedialnych, gier telewizyjnych i komputerowych; gier, zabawek, wyrobów szklanych, porcelanowych i ceramicznych i artykułów; kosmetycznych, higienicznych i opatrunkowych, odzieżowych, spożywczych, sportowych i wydawnictw, w sklepie, hurtowni wielobranżowej i sklepie internetowym lub teleshopie, tak aby umożliwić konsumentom dokonanie zakupu w dobrych warunkach, **38** obsługa przekazu i przekazywanie dźwięku i/lub obrazu, także w systemie cyfrowym, poprzez sieci komunikacyjne, w tym sieć telewizyjną, satelitarną, naziemną kablową, światłowodową i Internet; organizowanie systemów transmisyjnych dźwięku, obrazu i sygnału cyfrowego; rozpowszechnianie programów telewizyjnych, reportaży, filmów dokumentalnych i fabularnych, widowisk rozrywkowych i sportowych oraz audycji z interaktywnym udziałem widzów, usługi emisji i transmisji telewizji interaktywnej, interaktywnej rozrywki; zbieranie i przekazywanie informacji poprzez sieci komunikacyjne; dostarczanie informacji on-line z komputerowych baz danych; usługi teletekstowe i audiotekstowe; udostępnianie Platformy Hybrydowej w formie zespołu serwisów HbbTV (Hybrid Broadcast Broadband TV) dedykowanych do audycji telewizyjnych emitowanych na kanałach telewizyjnych w ramach naziemnej telewizji cyfrowej DVB-T, w szczególności serwisy dedykowane do konkretnych audycji telewizyjnych; interaktywne konkursy, głosowania, plebiscyty; interaktywne reklamy

(reklama hybrydowa); serwisy HbbTV wspierające lakowanie produktów w audycjach telewizyjnych i serialach emitowanych na kanałach TVP; usługi wideo na żądanie (VOD), **41** nauczanie; kształcenie; rozrywka; działalność sportowa i kulturalna; usługi wydawnicze, pisanie i publikacja tekstów innych niż reklamowe, publikacje elektroniczne on-line książek i periodyków; produkcja programów radiowych i telewizyjnych; organizowanie, montaż i produkcja programów i imprez artystycznych, estradowych, sportowych, rekreacyjnych; usługi organizowania nauki i szkoleń w dziedzinie multimedialnej; organizowanie konkursów, organizowanie imprez o charakterze edukacyjnym i kulturalnym; usługi w zakresie interaktywnych programów i gier odtwarzanych za pośrednictwem sieci komputerowych i komunikacyjnych; usługi wynajmu nagrań i studiów nagrań, produkcja filmów, realizacja spektakli, realizowanie usług teletekstowych i audiotekstowych.

(111) **261014** (220) 2012 10 18 (210) 405940
(151) 2013 11 04 (441) 2013 02 04
(732) Shell Brands International AG, Baar, CH.
(540) POWERING PROGRESS TOGETHER

(510), (511) **36** sponsorowanie i usługi powiernicze dla osób indywidualnych i organizacji z różnych dziedzin, w tym dotyczących trendów energii globalnej, źródeł energii, wody i żywności, wzrostu populacji, urbanizacji, planowania urbanistycznego, wydajności energii, zielonej infrastruktury, mobilności, elektryczności, technologii, zdrowia, biznesu, ekonomii, środowiska, polityki, organizacji pozarządowych, nauki, kierownictwa, polityki społecznej, kwestii społecznych i kulturowych oraz partnerstwa i współpracy trans granicznej; zapewnianie stypendium, nagród i inwestycji dobroczynnych oraz innych inwestycji wspomnianym osobom indywidualnym oraz organizacjom; oraz zapewnianie sponsorów, stypendium, nagród i inwestycji dobroczynnych oraz innych inwestycji zwycięzcom konkursów i stypendiów, **41** usługi w zakresie zapewniania na żywo i on-line przemówień, wywiadów, debat, demonstracji, konferencji, kongresów, seminariów, sympozjum, warsztatów, wystaw, przedstawień i eksperymentów z różnych dziedzin w tym dotyczących trendów energii globalnej, źródeł energii, wody i żywności, wzrostu populacji, urbanizacji, planowania urbanistycznego, wydajności energii, zielonej infrastruktury, mobilności, elektryczności, technologii, zdrowia, biznesu, ekonomii, środowiska, polityki, organizacji pozarządowych, nauki, kierownictwa, polityki społecznej, kwestii społecznych i kulturowych oraz partnerstwa i współpracy trans granicznej; organizowanie i prowadzenie w jednym miejscu lub wielu miejscach na raz przemówień, wywiadów, debat, demonstracji, konferencji, kongresów, seminariów, sympozjum, warsztatów, wystaw, przedstawień i eksperymentów z różnych dziedzin w tym dotyczących trendów energii globalnej, źródeł energii, wody i żywności, wzrostu populacji, urbanizacji, planowania urbanistycznego, wydajności energii, zielonej infrastruktury, mobilności, elektryczności, technologii, zdrowia, biznesu, ekonomii, środowiska, polityki, organizacji pozarządowych, nauki, kierownictwa, polityki społecznej, kwestii społecznych i kulturowych oraz partnerstwa i współpracy trans granicznej; nauczanie, szkolenia, prowadzenie zajęć naukowo-dydaktycznych oraz udzielanie porad dotyczących zawodu z różnych dziedzin, w tym dotyczących trendów energii globalnej, źródeł energii, wody i żywności, wzrostu populacji, urbanizacji, planowania urbanistycznego, wydajności energii, zielonej infrastruktury, mobilności, elektryczności, technologii, zdrowia, biznesu, ekonomii, środowiska, polityki, organizacji pozarządowych, nauki, kierownictwa, polityki społecznej, kwestii społecznych i kulturowych oraz partnerstwa i współpracy trans granicznej; organizacja i występowanie w roli gospodarza oraz w zawodach sportowych i innych konkursach w celach edukacyjnych i rozrywkowych; produkcja programów radiowych i telewizyjnych oraz nagrań audio i filmowych; publikacja książek, czasopism oraz innych tekstów w formie nieelektronicznej, w tym artykułów akademickich, publikacja książek elektronicznych, czasopism, tekstów, w tym tekstów akademickich, **42** hosting, zapewnianie, zarządzanie i moderowanie w trybie on-line forum, społeczności, blogami, dyskusjami oraz innymi sposobami komunikacji i interakcji w różnych formatach w tym w formacie sieci społecznych, na stronach internetowych z nieograniczonym dostępem oraz na stronach internetowych z ograniczonym dostępem dla określonych użytkowników.

(111) **261015** (220) 2012 10 18 (210) 405942
(151) 2013 11 04 (441) 2013 02 04

(732) Unilever N.V., Rotterdam, NL.

(540) BIO NUTRIUM 10

(510), (511) **03** mydła, preparaty do mycia, produkty i preparaty do pielęgnacji włosów, substancje do barwienia włosów, farby do włosów, lotiony do włosów, preparaty do stylizowania i układania włosów, szampony, odżywki, spraye do włosów, pudry do włosów, dekoracje do włosów, lakiery do włosów, pianki do włosów, nabłyszczacze do włosów, żele do włosów, preparaty nawilżające do włosów, płyny do włosów, olejki do włosów, toniki do włosów, kremy do włosów, preparaty do kąpieli i / lub pod prysznic, dezodoranty, antyperspiranty.

(111) **261016** (220) 2012 10 18 (210) 405956
 (151) 2013 09 05 (441) 2013 02 04
 (732) FIGURA GRZEGORZ, Wrocław, PL.
 (540)



Kolor znaku: szary, złoty

(531) 7.1.8, 7.1.25, 27.5.1, 29.1.12

(510), (511) **35** sprzedaż mieszkań, domów, hal produkcyjnych, **37** usługi budowlane; usługi deweloperskie, nadzór budowlany, **42** projektowanie mieszkań, domów, hal produkcyjnych.

(111) **261017** (220) 2012 10 18 (210) 405960
 (151) 2013 11 04 (441) 2013 02 04
 (732) TAXONITY SPÓŁKA Z OGRANICZONĄ
 ODPOWIEDZIALNOŚCIĄ, Warszawa, PL.
 (540)



Kolor znaku: niebieski, czarny, biały

(531) 3.3.1, 26.4.4, 27.5.1, 29.1.13

(510), (511) **16** materiały szkoleniowe i instruktażowe, periodyki, czasopisma, książki, podręczniki, skrypty, broszury, prospekty, biuletyny, katalogi, publikacje wymiennie-kartkowe, publikacje drukowane, albumy, kalendarze, **35** doradztwo w zakresie: organizowania, prowadzenia i zarządzania działalnością gospodarczą oraz zarządzania personalnego, doradztwo w zakresie organizacji rachunkowości, specjalistyczne doradztwo i konsulting w zakresie działalności handlowej i reklamowej, usługi konsultingowe w zakresie działalności gospodarczej, sporządzenie porównawczych analiz rynkowych, opracowywanie raportów statystycznych, **36** doradztwo w sprawach ubezpieczeniowych, doradztwo i ekspertyzy w sprawach finansowych, doradztwo inwestycyjne, analizy finansowe, doradztwo podatkowe, **41** usługi wydawnicze, publikowanie tekstów innych niż reklamowe, prezentacji multimedialnych, publikacje elektroniczne on-line, organizacja i prowadzenie konferencji, kongresów, warsztatów, seminariów, sympozjów, zjazdów, szkoleń.

(111) **261018** (220) 2012 10 18 (210) 405961
 (151) 2013 11 04 (441) 2013 02 04
 (732) E-MANUFACTURA SPÓŁKA Z OGRANICZONĄ
 ODPOWIEDZIALNOŚCIĄ, Warszawa, PL.
 (540)



Kolor znaku: fioletowy

(531) 2.7.12, 21.1.25, 26.11.1, 27.5.1, 29.1.5

(510), (511) **35** usługi sprzedaży detalicznej, usługi sprzedaży za pośrednictwem Internetu, usługi sprzedaży on-line i usługi sprzedaży wysyłkowej: gier, zabawek dla dzieci, zabawek edukacyjnych, gier planszowych, gier edukacyjnych, odzieży, artykułów papierniczych

i piśmiennych, książek, publikacji, czasopism, artykułów dekoracyjnych, pamiątek, upominków i gadżetów, usługi w zakresie reklamy, tworzenie, publikacja i dystrybucja materiałów promocyjno-reklamowych, zarządzanie zbiorami informatycznymi i zbiorami danych w systemach komputerowych, przetwarzanie i archiwizacja danych w systemach komputerowych, **38** umożliwianie dostępu do baz danych komputerowych, elektronicznych oraz on-line; usługi telekomunikacyjne, mianowicie elektroniczna transmisja danych, wiadomości i informacji; udostępnianie forów on-line; oferowanie forów on-line przeznaczonych dla różnych społeczności, w celu umożliwienia użytkownikom publikowania, wyszukiwania, oglądania, dzielenia się, krytykowania, oceniania i komentowania informacji i innych treści tworzonych przez użytkowników, udostępnianie internetowych łączy komunikacyjnych, przenoszących użytkownika witryny internetowej na inne lokalne i światowe strony internetowe; udzielanie dostępu do stron osób trzecich za pośrednictwem uniwersalnego loginu; udostępnianie chat-roomów i elektronicznych tablic ogłoszeń on-line; usługi w zakresie transmisji audio, tekstu i wideo przez komputerowe lub inne sieci komunikacyjne, mianowicie ładowanie, zamieszczanie, wyświetlanie, znakowanie i elektroniczna transmisja danych, informacji, audio i obrazów wideo; świadczenie umożliwienia dostępu do komputerowych baz danych w zakresie tworzenia sieci społecznych, zapoznawania nowych osób; udostępnianie forum on-line do zakupu i sprzedaży produktów i materiałów i wymiany danych źródłowych za pośrednictwem skomputeryzowanej sieci, prowadzenie portalu internetowego, usługi poczty elektronicznej, udostępnianie na portalu internetowym narzędzi komunikacyjnych budujących społeczność internetową; publikowanie na portalu internetowym informacji oraz porad, doradztwo i porady świadczone poprzez portal internetowy, **41** usługi edukacyjne i rozrywkowe, prowadzenie sklepów internetowych organizowania konkursów, zabaw i imprez rozrywkowych, usługi w zakresie gier internetowych, usługi w zakresie organizacji, produkcji, promocji, zarządzania i prezentacji konkursów, usługi wydawnicze, publikowanie książek, publikowanie tekstów innych niż reklamowe.

(111) **261019** (220) 2012 10 19 (210) 405967
 (151) 2013 10 18 (441) 2013 02 04
 (732) APATOR SPÓŁKA AKCYJNA, Toruń, PL.
 (540) ASA
 (510), (511) **09** ograniczniki przepięć niskiego napięcia.

(111) **261020** (220) 2012 10 25 (210) 406204
 (151) 2013 09 25 (441) 2013 02 04
 (732) WAWEL SPÓŁKA AKCYJNA, Kraków, PL.
 (540) Wawel Choco & Milk

(510), (511) **30** wyroby cukiernicze, batony, cukierki, cukierki czekoladowe, czekolada, wyroby czekoladowe, słodczy, słodczy ozdobne na choinki, **35** usługi sprzedaży hurtowej, detalicznej oraz za pośrednictwem Internetu (sprzedaż on-line), wyrobów cukierniczych, batonów, cukierków, cukierków czekoladowych, czekolady, wyrobów czekoladowych, słodczy, słodczy ozdobnych na choinki, publikowanie tekstów o charakterze reklamowym i promocyjnym, marketing, reklama, reklama internetowa, rozpowszechnianie materiałów reklamowych promujących wyroby cukiernicze, batony, cukierki, cukierki czekoladowe, czekolada, wyroby czekoladowe, słodczy, słodczy ozdobne na choinki, organizowanie imprez dla celów marketingowych i promocyjnych, organizowanie targów, wystaw i pokazów w celach handlowych lub reklamowych, prezentowanie produktów w mediach w celu ich sprzedaży.

(111) **261021** (220) 2012 05 14 (210) 400303
 (151) 2013 09 13 (441) 2012 08 27
 (732) POLFA KRAKÓW SPÓŁKA Z OGRANICZONĄ
 ODPOWIEDZIALNOŚCIĄ, Kraków, PL.
 (540)



Kolor znaku: biały, niebieski, szary

(531) 24.13.1, 27.5.1, 29.1.13

(510), (511) **03** produkty kosmetyczne; środki do mycia i pielęgnacji włosów, szampony, odżywki, lotony, farby do włosów; środki do pielęgnacji i ochrony skóry, kremy, balsamy, żele, mleczka, emulsje, peelingi, toniki, maseczki, płyny regeneracyjne; preparaty kosmetyczne do i po opalaniu; środki do mycia, mydła, żele, preparaty do kąpieli, preparaty do higieny intymnej, preparaty do golenia, przed i po goleniu; wody toaletowe, wody kolońskie, olejki eteryczne, olejki do masażu; antyperspiranty, dezodoranty osobiste; środki do czyszczenia zębów i pielęgnacji jamy ustnej; chusteczki nasączone płynami kosmetycznymi; środki toaletowe; ekstrakty roślinne do celów kosmetycznych; maści do celów kosmetycznych, **05** produkty i półprodukty farmaceutyczne; preparaty i środki farmaceutyczne; barwniki i tłuszcze stosowane w farmacji, weterynaryjne, sanitarne; dietetyczne środki spożywcze do użytku medycznego; żywność dla niemowląt; środki i preparaty stomatologiczne; materiały dentystryczne; artykuły i materiały higieniczne i opatrunkowe; zioła lecznicze; środki dezynfekcyjne; preparaty przeciwgrzybiczne; preparaty antibakteryjne; fungicydy; herbicydy; tkaniny chirurgiczne; apteczki pierwszej pomocy medycznej; suplementy diety do celów leczniczych; produkty kosmetyczne o działaniu leczniczym, **16** publikacje drukowane; czasopisma; kalendarze; foldery; prospekty; broszury; afisze; plakaty; fotografie; papierowe chusteczki do nosa; ręczniki i serwetki papierowe; papierowe materiały biurowe, **35** usługi prowadzenia sklepu, usługi prowadzenia hurtowni oraz oferowanie do sprzedaży w ramach sklepu internetowego następujących towarów: produktów kosmetycznych; środków do mycia i pielęgnacji włosów, szamponów, odżywek, lotonów, farb do włosów; środków do pielęgnacji i ochrony skóry, kremów, balsamów, żeli, mleczek, emulsji, peelingów, toników, maseczek, płynów regeneracyjnych; preparatów kosmetycznych do i po opalaniu; środków do mycia, mydeł, żeli, preparatów do kąpieli, preparatów do higieny intymnej, preparatów do golenia, przed i po goleniu; wód toaletowych, wód kolońskich, olejków eterycznych, olejków do masażu; antyperspirantów, dezodorantów osobistych; środków do czyszczenia zębów i pielęgnacji jamy ustnej; chusteczek nasączanych płynami kosmetycznymi; środków toaletowych; ekstraktów roślinnych do celów kosmetycznych; maści do celów kosmetycznych; produktów i półproduktów farmaceutycznych; preparatów i środków farmaceutycznych; barwników i tłuszczy stosowanych w farmacji, weterynaryjnych, sanitarnych; dietetycznych środków spożywczych do użytku medycznego; żywności dla niemowląt; środków i preparatów stomatologicznych; materiałów dentystrycznych; artykułów i materiałów higienicznych i opatrunkowych; ziół leczniczych; środków dezynfekcyjnych; preparatów przeciwgrzybiczych; preparatów antibakteryjnych; fungicydów; herbicydów; tkanin chirurgicznych; apteczek pierwszej pomocy medycznej; suplementów diety do celów leczniczych; produktów kosmetycznych o działaniu leczniczym.

(111) **261022** (220) 2012 05 14 (210) 400304
 (151) 2013 09 13 (441) 2012 08 27
 (732) POLFA KRAKÓW SPÓŁKA Z OGRANICZONĄ
 ODPOWIEDZIALNOŚCIĄ, Kraków, PL.
 (540) POLFA KRAKÓW

(510), (511) **03** produkty kosmetyczne; środki do mycia i pielęgnacji włosów, szampony, odżywki, lotony, farby do włosów; środki do pielęgnacji i ochrony skóry, kremy, balsamy, żele, mleczka, emulsje, peelingi, toniki, maseczki, płyny regeneracyjne; preparaty kosmetyczne do i po opalaniu; środki do mycia, mydła, żele, preparaty do kąpieli, preparaty do higieny intymnej, preparaty do golenia, przed i po goleniu; wody toaletowe, wody kolońskie, olejki eteryczne, olejki do masażu; antyperspiranty, dezodoranty osobiste; środki do czyszczenia zębów i pielęgnacji jamy ustnej; chusteczki nasączone płynami kosmetycznymi; środki toaletowe; ekstrakty roślinne do celów kosmetycznych; maści do celów kosmetycznych, **05** produkty i półprodukty farmaceutyczne; preparaty i środki farmaceutyczne; barwniki i tłuszcze stosowane w farmacji, weterynaryjne, sanitarne; dietetyczne środki spożywcze do użytku medycznego; żywność dla niemowląt; środki i preparaty stomatologiczne; materiały dentystryczne; artykuły i materiały higieniczne i opatrunkowe; zioła lecznicze; środki dezynfekcyjne; preparaty przeciwgrzybiczne; preparaty antibakteryjne; fungicydy; herbicydy; tkaniny chirurgiczne; apteczki pierwszej pomocy medycznej; suplementy diety do celów leczniczych; produkty kosmetyczne o działaniu leczniczym, **16** publikacje drukowane; czasopisma; kalendarze; foldery; prospekty; broszury;

afisze; plakaty; fotografie; papierowe chusteczki do nosa; ręczniki i serwetki papierowe; papierowe materiały biurowe, **35** usługi prowadzenia sklepu, usługi prowadzenia hurtowni oraz oferowanie do sprzedaży w ramach sklepu internetowego następujących towarów: produktów kosmetycznych; środków do mycia i pielęgnacji włosów, szamponów, odżywek, lotonów, farb do włosów; środków do pielęgnacji i ochrony skóry, kremów, balsamów, żeli, mleczek, emulsji, peelingów, toników, maseczek, płynów regeneracyjnych; preparatów kosmetycznych do i po opalaniu; środków do mycia, mydeł, żeli, preparatów do kąpieli, preparatów do higieny intymnej, preparatów do golenia, przed i po goleniu; wód toaletowych, wód kolońskich, olejków eterycznych, olejków do masażu; antyperspirantów, dezodorantów osobistych; środków do czyszczenia zębów i pielęgnacji jamy ustnej; chusteczek nasączanych płynami kosmetycznymi; środków toaletowych; ekstraktów roślinnych do celów kosmetycznych; maści do celów kosmetycznych; produktów i półproduktów farmaceutycznych; preparatów i środków farmaceutycznych; barwników i tłuszczy stosowanych w farmacji, weterynaryjnych, sanitarnych; dietetycznych środków spożywczych do użytku medycznego; żywności dla niemowląt; środków i preparatów stomatologicznych; materiałów dentystrycznych; artykułów i materiałów higienicznych i opatrunkowych; ziół leczniczych; środków dezynfekcyjnych; preparatów przeciwgrzybiczych; preparatów antibakteryjnych; fungicydów; herbicydów; tkanin chirurgicznych; apteczek pierwszej pomocy medycznej; suplementów diety do celów leczniczych; produktów kosmetycznych o działaniu leczniczym.

(111) **261023** (220) 2012 10 11 (210) 405686
 (151) 2013 10 14 (441) 2013 01 21
 (732) CUBE. CORPORATE RELEASE SPÓŁKA AKCYJNA,
 Warszawa, PL.
 (540)

CUBE.
 CORPORATE RELEASE

Kolor znaku: czarny, czerwony, szary

(531) 26.1.1, 27.5.1, 29.1.13

(510), (511) **09** programy komputerowe (software ładowalny), programy komputerowe nagrane, sterujące programy komputerowe nagrane, komputery, komputerowe urządzenia peryferyjne, sprzęt telekomunikacyjny, **35** sprzedaż hurtowa: komputerów, urządzeń peryferyjnych, oprogramowania sprzętu elektronicznego, telekomunikacyjnego oraz części do tych towarów, **37** instalowanie, naprawy i konserwacja komputerów, komputerowych urządzeń peryferyjnych oraz sprzętu telekomunikacyjnego, **42** doradztwo i usługi związane z oprogramowaniem komputerowym, doradztwo związane z zarządzaniem urządzeniami informatycznymi, doradztwo i usługi związane technologiami informatycznymi i technologiami komputerowymi, projektowanie oprogramowania komputerowego, projektowanie systemów komputerowych, doradztwo w zakresie sprzętu komputerowego, działalność portali internetowych, doradztwo w zakresie informatyki, przetwarzanie danych, zarządzanie stronami internetowymi (hosting), tworzenie, instalacja i aktualizacja oprogramowania komputerowego, tworzenie i utrzymywanie stron internetowych.

(111) **261024** (220) 2012 10 25 (210) 406205
 (151) 2013 09 25 (441) 2013 02 04
 (732) WAWEL SPÓŁKA AKCYJNA, Kraków, PL.
 (540) Wawel Nuts & Milk

(510), (511) **30** wyroby cukiernicze, batony, cukierki, cukierki czekoladowe, czekolada, wyroby czekoladowe, słodycze, słodycze ozdobne na choinki, **35** usługi sprzedaży hurtowej, detalicznej oraz za pośrednictwem Internetu (sprzedaż on-line), wyrobów cukierniczych, batonów, cukierków, cukierków czekoladowych, czekolady, wyrobów czekoladowych, słodyczy, słodyczy ozdobnych na choinki, publikowanie tekstów o charakterze reklamowym i promocyjnym, marketing, reklama, reklama internetowa, rozpowszechnianie materiałów reklamowych promujących wyroby cukiernicze, batony, cukierki, cukierki czekoladowe, czekolada, wyroby czekoladowe, słodycze, słodycze ozdobne na choinki, organizowanie imprez dla celów

marketingowych i promocyjnych, organizowanie targów, wystaw i pokazów w celach handlowych lub reklamowych, prezentowanie produktów w mediach w celu ich sprzedaży.

(111) **261025** (220) 2012 10 25 (210) 406206
 (151) 2013 09 25 (441) 2013 02 04
 (732) WAWEL SPÓŁKA AKCYJNA, Kraków, PL.
 (540)



Kolor znaku: niebieski, biały

(531) 27.5.1, 29.1.12

(510), (511) **30** wyroby cukiernicze, batony, cukierki, cukierki czekoladowe, czekolada, wyroby czekoladowe, słodczy, słodczy ozdobne na choinki, **35** usługi sprzedaży hurtowej, detalicznej oraz za pośrednictwem Internetu (sprzedaż on-line); wyrobów cukierniczych, batonów, cukierków, cukierków czekoladowych, czekolady, wyrobów czekoladowych, słodczy, słodczy ozdobnych na choinki, publikowanie tekstów o charakterze reklamowym i promocyjnym, marketing, reklama, reklama internetowa, rozpowszechnianie materiałów reklamowych promujących wyroby cukiernicze, batony, cukierki, cukierki czekoladowe, czekolada, wyroby czekoladowe, słodczy, słodczy ozdobne na choinki, organizowanie imprez dla celów marketingowych i promocyjnych, organizowanie targów, wystaw i pokazów w celach handlowych lub reklamowych, prezentowanie produktów w mediach w celu ich sprzedaży.

(111) **261026** (220) 2012 10 25 (210) 406207
 (151) 2013 09 25 (441) 2013 02 04
 (732) WAWEL SPÓŁKA AKCYJNA, Kraków, PL.
 (540)



Kolor znaku: niebieski, biały

(531) 27.5.1, 29.1.12

(510), (511) **30** wyroby cukiernicze, batony, cukierki, cukierki czekoladowe, czekolada, wyroby czekoladowe, słodczy, słodczy ozdobne na choinki, **35** usługi sprzedaży hurtowej, detalicznej oraz za pośrednictwem Internetu (sprzedaż on-line); wyrobów cukierniczych, batonów, cukierków, cukierków czekoladowych, czekolady, wyrobów czekoladowych, słodczy, słodczy ozdobnych na choinki, publikowanie tekstów o charakterze reklamowym i promocyjnym, marketing, reklama, reklama internetowa, rozpowszechnianie materiałów reklamowych promujących wyroby cukiernicze, batony, cukierki, cukierki czekoladowe, czekolada, wyroby czekoladowe, słodczy, słodczy ozdobne na choinki, organizowanie imprez dla celów marketingowych i promocyjnych, organizowanie targów, wystaw i pokazów w celach handlowych lub reklamowych, prezentowanie produktów w mediach w celu ich sprzedaży.

(111) **261027** (220) 2012 10 25 (210) 406208
 (151) 2013 09 25 (441) 2013 02 04
 (732) ŁATA KRZYSZTOF, Katowice, PL.
 (540)



CEFIRUTTI

(531) 26.1.6, 27.5.1

(510), (511) **18** skóra i imitacje skóry, wyroby z tych materiałów, w tym: aktówki, dyplomaty, teczki, teczki szkolne, kufry podróżne, kufarki na kosmetyki, parasole, plecaki, pasy skórzane, portfele, port-

monetki, torby sportowe, torby plażowe, torby na zakupy, torby podróżne, torby myśliwskie, torebki, etui na klucze, walizki, wizytowniki na karty wizytowe.

(111) **261028** (220) 2012 10 26 (210) 406279
 (151) 2013 11 08 (441) 2013 02 04
 (732) AGROCOMEX SPÓŁKA Z OGRANICZONĄ
 ODPOWIEDZIALNOŚCIĄ, Jabłonowo Pomorskie, PL.

(540) SeroFix
 (510), (511) **29** mięso, ryby, drób, dziczyzna, ekstrakty mięsne, konserwowane, suszone i gotowane owoce i warzywa, galaretki, dżemy, kompoty, jaja, produkty mleczne, oleje i tłuszcze jadalne.

(111) **261029** (220) 2012 10 26 (210) 406284
 (151) 2013 11 08 (441) 2013 02 04
 (732) Teva Pharmaceuticals Europe B.V., Utrecht, NL.

(540) LESIPLUS
 (510), (511) **05** doustne środki antykoncepcyjne.

(111) **261030** (220) 2012 10 26 (210) 406295
 (151) 2013 11 08 (441) 2013 02 04

(732) GlaxoSmithKline Pharmaceuticals Spółka Akcyjna, Poznań, PL.

(540) Junior Cholinex suplement diety
 (510), (511) **05** witaminy, minerały i suplementy diety, żywność dietetyczna do użytku medycznego.

(111) **261031** (220) 2012 10 29 (210) 406332
 (151) 2013 10 30 (441) 2013 02 18

(732) ZDEBEL BEATA, ZDEBEL ARKADIUSZ HOTEL REZYDENCJA SPÓŁKA CYWILNA, Piekary Śląskie, PL.
 (540)



(531) 1.1.1, 1.1.4, 3.7.4, 24.9.10, 26.1.2, 26.1.4, 27.5.1

(510), (511) **43** usługi prowadzenia restauracji, obsługa gastronomiczna z własnym zapleczem, prowadzenie bufetu, kawiarni, organizacja przyjęć okolicznościowych z pełną obsługą, usługi hotelarskie, wynajmowanie sal na zebrania, narady, konferencje i szkolenia, **44** prowadzenie usług w zakresie odnowy biologicznej, kosmetyki, masażu, strefa relaksu, sauna, jacuzzi, solarium, fitness.

(111) **261032** (220) 2012 10 29 (210) 406333
 (151) 2013 10 23 (441) 2013 02 18

(732) AKADEMIA WYCHOWANIA FIZYCZNEGO IM. EUGENIUSZA PIASECKIEGO W POZNANIU, Poznań, PL.
 (540)



Kolor znaku: granatowy, zielony, czarny

(531) 5.3.11, 26.11.1, 26.11.13, 27.5.1, 29.1.13

(510), (511) **25** ubiory sportowe, dresy, kurtki, koszulki, spodnie, czapeczki, szalik, czepki kąpielowe, obuwie sportowe, **35** prowadzenie sprzedaży artykułów sportowych, gadżetów, reklama, rozpowszechnianie materiałów reklamowych i promocyjnych a w szczególności prospektów i ulotek reklamowych, reklama radiowa,

reklama telewizyjna, reklama prasowa, reklama za pośrednictwem środków elektronicznych, wynajmowanie powierzchni na cele reklamowe, wynajmowanie miejsc na umieszczanie ogłoszeń lub reklam, **41** nauczanie, kształcenie kadr w zakresie wychowania fizycznego, zdrowotnego, rehabilitacji, sportu wyczynowego, turystyki i rekreacji, organizowanie obozów sportowych, organizowanie imprez sportowych, rekreacyjnych i edukacyjnych promujących zdrowy styl życia, organizowanie zjazdów, konferencji, sympozjów, seminariów, szkoleń, giełd promujących zdrowy styl życia, organizowanie kursów wychowawców kolonijnych oraz kierowników wypoczynku, prowadzenie, wynajmowanie obiektów sportowych i rekreacyjnych, publikowanie książek, podręczników, skryptów, roczników naukowych, periodyków, monografii, prac habilitacyjnych, materiałów konferencyjnych, broszur i prospektów promujących zdrowy styl życia.

(111) **261033** (220) 2012 10 30 (210) 406375
(151) 2013 11 08 (441) 2013 02 18

(732) RECKITT & COLMAN (OVERSEAS) LIMITED, Hull, GB.

(540) MISJA DLA ZDROWIA

(510), (511) **03** środki do czyszczenia, polerowania, szorowania i ścierania; uniwersalne środki czyszczące; preparaty czyszczące zawierające substancje do kontrolowania alergenów; preparaty do wybielania; detergenty; preparaty dla pralnictwa; dodatki pralnicze; środki do czyszczenia dywanów, z dezodorantem lub bez; wywabiacze plam do tkanin i dywanów; środki usuwające osad i środki usuwające rdzę do użytku domowego; preparaty czyszczące zapobiegające powstawaniu plam i kamienia; preparaty do odwapniania i odkamieniania do użytku domowego; preparaty do czyszczenia ścieków i zlewów; środki czyszczące do toalet; środki do czyszczenia okien; mydła; kostki mydła toaletowego; mydło w płynie do rąk; środki toaletowe; środki do mycia rąk; pianki i żele pod prysznic; talk; preparaty do pielęgnacji skóry; nawilżacze do skóry; przeciwsłoneczne preparaty do skóry; preparaty do golenia; preparaty do użycia przed i po goleniu; dezodoranty i antyperspiranty do użytku osobistego; środki do czyszczenia zębów, płyny do płukania ust; produkty perfumeryjne; preparaty do perfumowania powietrza; ściereczki, szmatki, płatki, chusteczki i gąbki nasączone środkami czyszczącymi; wata, patyczki kosmetyczne; kosmetyczne płatki, chusteczki lub ściereczki; nawilżone, oczyszczające waciki, chusteczki lub ściereczki; olejki eteryczne, kosmetyki, płyny do pielęgnacji włosów; mydła lecznicze; lecznicze preparaty do pielęgnacji włosów; szmatki, ściereczki, chusteczki i gąbki nasączone preparatami do czyszczenia; niemedyczne, nasączone ściereczki do użytku osobistego; środki dezynfekujące do czyszczenia; lecznicze preparaty toaletowe, **05** preparaty farmaceutyczne, weterynaryjne i sanitarne mające właściwości antyseptyczne lub antibakteryjne; artykuły nasączone dezynfekantami lub środkami antibakteryjnymi; artykuły nasączone środkami antyseptycznymi; preparaty antyseptyczne; preparaty antibakteryjne; antibakteryjne środki do mycia rąk; antibakteryjna pianka do rąk; środki do mycia rąk; bakteriobójcze środki czyszczące do skóry; dezynfekanty, środki bakteriobójcze; środki dezynfekcyjne, w tym płyn dezynfekujący i spray dezynfekujący; insektycydy i środki roztoczebójcze; środki odstraszające owady; preparaty do niszczenia i odstraszania robactwa; fungicydy; herbicydy; szmatki, ściereczki, chusteczki i gąbki nasączone dezynfektantami; szmatki, ściereczki, chusteczki i gąbki nasączone preparatami leczniczymi; nasączone ściereczki antyseptyczne; chusteczki dezynfekujące; chusteczki nasączone preparatami leczniczymi; preparaty do odświeżania powietrza, preparaty do oczyszczania powietrza, preparaty do odkażania powietrza; preparaty do dezodoryzacji powietrza; dezodoranty i środki dezodoryzujące nie do użytku osobistego; środki do oczyszczania powietrza; preparaty i substancje do neutralizacji, kontrolowania lub redukcji alergenów; lecznicze środki ochronne do skóry; leczniczy talk w pudrze; lecznicze plastry, materiały opatrunkowe; apteczki pierwszej pomocy wyposażone, **16** papier, tektura i wyroby z tych materiałów, nieujęte w innych klasach; druki; fotografie; materiały piśmienne; kleje do materiałów piśmiennych lub do celów domowych; pióra; kopertry; kartki z życzeniami; torby z tworzyw sztucznych; papier do pisania; notatniki; kalendarze; plakaty; banery; identyfikatory; nagłówki; okólniki, czasopisma i magazyny; broszury; ulotki; bilety; zaproszenia; losy na loterie; programy; materiały szkoleniowe i instruktażowe z wyjątkiem aparatów, **21** przybory kuchenne i gospodarstwa domowego oraz pojemniki nie z metali szlachetnych i niepokrywane nimi; pędzle z wyjątkiem pędzli malarskich; szczotki do dywanów, mopy;

grzebień; gąbki; ścierki i ściereczki do czyszczenia lub do użytku domowego; materiały do wytwarzania szczotek; szmatki do polerowania; artykuły do czyszczenia lub polerowania; miotłki i ściereczki do wycierania kurzu; ściereczki do czyszczenia i polerowania; wełna stalowa; waciki czyszczące; dozowniki mydła; dozowniki chusteczek; dozowniki materiałów do czyszczenia, **35** organizowanie gier, konkursów, kampanii informacyjnych i akcje w celu promocji i propagowania higieny, zdrowia i ochrony przed zarażkami, **36** organizowanie funduszy na cele dobroczynne, **41** usługi w zakresie nauczania, szkolenia, doradztwa i instruktażu w zakresie higieny, zdrowia, ochrony przed drobnoustrojami; produkcja i dystrybucja materiałów edukacyjnych, szkoleniowych, doradczych i instruktażowych w zakresie higieny, zdrowia, ochrony przed drobnoustrojami; publikowanie książek, artykułów, czasopism, magazynów, biuletynów, materiałów szkoleniowych, instruktażowych i edukacyjnych, również za pośrednictwem elektronicznych mediów, takich jak Internet lub poprzez sieć komputerową; publikacja informacji w zakresie higieny, zdrowia, ochrony przed drobnoustrojami; organizowanie i prowadzenie seminariów, konferencji, warsztatów szkoleniowych, grup dyskusyjnych, wykładów i innych spotkań edukacyjnych; działalność sportowa i kulturalna; usługi w zakresie rekreacji i rozrywki; organizowanie loterii, **44** usługi medyczne; usługi weterynaryjne; higiena i troska o urodę istot ludzkich lub zwierząt; poradnictwo medyczne i psychologiczne; usługi położnicze; usługi opieki szpitalnej i opieki zdrowotnej; usługi w zakresie działalności charytatywnej, mianowicie świadczenie usług medycznych; dostarczanie medycznej pomocy humanitarnej; usługi w zakresie pomocy humanitarnej i jej rozwoju, w tym świadczenie usług opieki zdrowotnej dla uchodźców, chorych, osób znajdujących się w niebezpieczeństwie i osób w potrzebie; informacja i poradnictwo w zakresie uprzednio wymienionych usług, **45** usługi prac społecznych; opieka społeczna i usługi dla ludności w związku z pomocą humanitarną; informacja o wyżej wymienionych usługach, tym poprzez elektroniczne strony web.

(111) **261034** (220) 2012 11 02 (210) 406444
(151) 2013 11 08 (441) 2013 02 18

(732) ZAKŁAD PRODUKCJI PRZEWODÓW ELEKTRYCZNYCH ELTRIM SPÓŁKA Z OGRANICZONĄ ODPOWIEDZIALNOŚCIĄ, Ruszkowo, PL.

(540) EKOPAS

(510), (511) **07** rury i przewody do silników i pojazdów, nawijarki do przewodów giętkich, **09** przewody, elektryczne, akustyczne, telefoniczne, telegraficzne, osłony-powłoki do identyfikacji przewodów elektrycznych, przewody do zdalnego sterowania procesami przemysłowymi, powłoki kabli elektrycznych, kable koncentryczne (współosiowe), druty z miedzi izolowane, **12** wózki bębnowe do przewodów giętkich.

(111) **261035** (220) 2012 11 02 (210) 406449
(151) 2013 11 08 (441) 2013 02 18

(732) PRZEDSIĘBIORSTWO PRODUKCYJNO-USŁUGOWO-HANDLOWE PERFEXIM LTD SPÓŁKA Z OGRANICZONĄ ODPOWIEDZIALNOŚCIĄ SPÓŁKA KOMANDYTOWA, Poznań, PL.

(540)

PERFEKT SYSTEM

Kolor znaku: czarny, niebieski

(531) 26.2.1, 27.5.1, 29.1.12

(510), (511) **11** armatura do regulacji urządzeń wodnych, gazowych i przewodów wodnych lub gazowych, armatura bezpieczeństwa do urządzeń oraz instalacji wodnych, armatura regulacyjna i bezpieczeństwa do urządzeń gazowych oraz wodnych, armatura łazienkowa, armatura sanitarna, baterie umywalkowe, baterie bidetowe, baterie prysznicowe, bojler, filtry do instalacji domowych lub przemysłowych, filtry do baterii sanitarnych, głowice termostatyczne do instalacji grzewczych, grzejniki, grzejniki do centralnego ogrzewania, grzałki do wody, instalacje do ogrzewania, instalacje wodne do ogrzewania, instalacje do dystrybucji wody, instalacje do kąpieli, instalacje do sauny, krany, krany czerpalne, kurki, przewody jako części instalacji sanitarnych, przewody wodociągowe (instalacje), rury do boilerów centralnego ogrzewania, sanitarne instalacje, syfony, uszczelki do kranów wodociągowych, węzownice jako części instalacji

cji grzewczych lub wodnych, węże do instalacji, zaślepki do zlewów, zawory: odpowietrzające, zwrotne, kulowe, ukośne, grzybkowe do armatury łazienkowej, wodnej i gazowej, zawory grzejnikowe, zawory kurkowe do kanalizacji, zawory mieszalnikowe do przewodów wodociągowych, zawory regulujące poziom w zbiornikach, zawory termostatyczne, **19** kształtki rozgałęźne niemetalowe, przewody wodociągowe niemetalowe, zawory wodociągowe niemetalowe i z tworzyw sztucznych.

(111) **261036** (220) 2012 11 02 (210) 406452
 (151) 2013 11 08 (441) 2013 02 18
 (732) EURO-APTEKA SPÓŁKA Z OGRANICZONĄ
 ODPOWIEDZIALNOŚCIĄ, Warszawa, PL.
 (540)

**EURO
KOSMETIKA**

Kolor znaku: czerwony, zielony

(531) 27.5.1, 29.1.12

(510), (511) **03** balsamy inne niż do celów medycznych, błyszczki do ust, chusteczki nawilżane płynami kosmetycznymi, preparaty do demakijażu, dezodoranty dla ludzi i zwierząt, kosmetyki, kosmetyki upiększające, preparaty do makijażu, mydła, preparaty do opalania, szampony, farby do włosów, **05** apteczki pierwszej pomocy, balsamy do celów leczniczych, środki dezynfekcyjne do celów higienicznych, leki dla ludzi, leki do użytku medycznego, leki weterynaryjne, leki i materiały dentystyczne, mazidla, mikroelementy dla ludzi i zwierząt, napoje lecznicze, preparaty medyczne do odchudzenia, tabletki wspomagające odchudzanie, oleje lecznicze, pieluchy, pieluchomajtki, podpaski, preparaty medyczne na porost włosów, środki przeciwbólowe, preparaty witaminowe, zioła lecznicze, materiały opatrunkowe, materiały i środki sanitarne i higieniczne, **10** butelki dla niemowląt, urządzenia do karmienia i opieki, urządzenia do odciągania mleka z piersi, wkładki ortopedyczne, **35** badania opinii publicznej, badania rynku, dystrybucja materiałów reklamowych, pokazy towarów, promocja sprzedaży dla osób trzecich, kolportaż próbek, wynajmowanie przestrzeni reklamowej, **44** manicure, wypożyczanie sprzętu medycznego.

(111) **261037** (220) 2012 11 02 (210) 406461
 (151) 2013 11 08 (441) 2013 02 18
 (732) NATUR PRODUKT ZDROVIT SPÓŁKA Z OGRANICZONĄ
 ODPOWIEDZIALNOŚCIĄ, Warszawa, PL.
 (540) Magnum Junior-Magnez na szóstkę! Program Zdrowego Rozwoju Dziecka.
 (510), (511) **05** preparaty farmaceutyczne, leki do celów medycznych, preparaty dietetyczne dla celów leczniczych.

(111) **261038** (220) 2012 11 02 (210) 406466
 (151) 2013 11 08 (441) 2013 02 18
 (732) GMINA PUŁAWY, Puławy, PL.
 (540)

GMINA PUŁAWY
 owocnie nad wisłą

Kolor znaku: czerwony, niebieski, grafitowy

(531) 26.13.25, 27.5.1, 29.1.13

(510), (511) **35** reklama, rozpowszechnianie materiałów reklamowych-próbek, druków, prospektów, broszur, reklama billboardowa, reklama radiowa, prasowa, telewizyjna, organizowanie targów w celach handlowych lub reklamowych, organizacja wystaw w celach handlowych lub reklamowych, **39** wynajmowanie koni, przechowywanie łodzi, organizowanie wycieczek, usługi osób towarzyszącym w podróży, transport podróży, transport promowy, transport

rzeczny, spacerowe rejsy statkami, transport barkami, zwiedzanie turystyczne, **41** usługi związane z organizowaniem i obsługą dyskotek, fotografie, fotoreportaże, informacja o edukacji, informacja o imprezach rozrywkowych, informacja o rekreacji, usługi klubowe-rozrywka lub nauczanie, usługi klubów zdrowia-poprawianie kondycji, organizowanie konkursów-edukacyjna lub rozrywka, organizowanie konkursów piękności, publikowanie książek, kultura fizyczna, usługi muzealne-wystawy, nauczanie, organizowanie obozów sportowych, usługi obozów wakacyjnych-rozrywka, prowadzenie ogrodów zoologicznych, organizowanie balów, organizowanie i prowadzenia warsztatów -szkolenia, organizowanie i prowadzenie koncertów, organizowanie i prowadzenie konferencji, organizowanie i prowadzenie kongresów, organizowanie i prowadzenie seminariów, organizowanie i prowadzenie sympozjów, organizowanie i prowadzenie zjazdów, organizowanie wystaw z dziedziny kultury lub edukacji, organizowanie zawodów sportowych, parki rozrywki, przedszkola, udostępnianie obiektów i urządzeń sportowych, udostępnianie ośrodków rekreacji, **43** bary szybkiej obsługi, domy turystyczne, hotele, kafeterie-bufety, kawiarnie, obsługa gastronomiczna z własnym zapleczem, produktami i transportem, motele, pensjonaty, restauracje, rezerwacje kwater na pobyt czasowy, wynajmowanie pomieszczeń na stołówki, organizowanie obozów wakacyjnych-zakwaterowanie, usługi w zakresie wypożyczania wyposażenia i urządzeń kempingowych, żłobki.

(111) **261039** (220) 2012 11 02 (210) 406469
 (151) 2013 11 08 (441) 2013 02 18
 (732) PAWEŁEK TADEUSZ INNOWACYJNO-WDROŻENIOWE
 LABORATORIUM FARMACEUTYCZNE LABOFARM, Starogard
 Gdański, PL.
 (540) Krople Uspokajające Labofarm
 (510), (511) **05** preparaty farmaceutyczne.

(111) **261040** (220) 2012 11 05 (210) 406533
 (151) 2013 11 20 (441) 2013 02 18
 (732) P.W. SPOMET SPÓŁKA JAWNA A. NOWOTARSKI, J. MĘDRZAK,
 J. KAMIŃSKI, M. ADAMCZYK, Bielsko-Biała, PL.
 (540)



Kolor znaku: biały, czarny, złoty, czerwony

(531) 3.7.1, 9.3.1, 9.3.17, 24.9.1, 27.5.1, 29.1.14

(510), (511) **30** wyroby cukiernicze-ciastka, draże czekoladowe, słodycze, pralinki, trufle w czekoladzie, owoce w czekoladzie, sękacze, wafle, pieczywo cukiernicze.

(111) **261041** (220) 2011 02 19 (210) 381581
 (151) 2013 10 07 (441) 2011 05 23
 (732) KASZTA MICHAŁ IT-ASSISTANCE24, Rybnik, PL.
 (540)



Kolor znaku: brązowy, biały, czerwony

(531) 26.4.4, 27.5.1, 29.1.13

(510), (511) **35** usługi świadczone na rzecz osób trzecich umożliwiające oglądanie i kupowanie towarów takich jak: czytniki-sprzęt przetwarzania danych, drukarki komputerowe, dyski kompaktowe audio-video, sprzęt przetwarzania danych, fotokopiarki, głośniki, interfejsy

komputerowe, klawiatury komputerowe, komputerowe urządzenia peryferyjne, komputery, mikroprocesory, modemy, monitory, myszy, napędy dyskowe, napędy dysków do komputera, nośniki informacji, odtwarzacze płyt DVD, odtwarzacze płyt kompaktowych, pamięci komputerowe, podkładki pod myszy komputerowe, procesory, programy komputerowe, publikacje elektroniczne, rzutniki do slajdów, **42** usługi w zakresie analizy systemów komputerowych dla osób trzecich, doradztwo w sprawach sprzętu komputerowego, doradztwo w zakresie oprogramowania komputerowego, elektroniczna konwersja danych lub programów, instalacje oprogramowania komputerowego, odzyskiwanie danych z komputerów, programowanie, projektowanie systemów komputerowych, konserwacja oprogramowania komputerowego, konwersja danych lub dokumentów na formę elektroniczną, odzyskiwanie danych komputerowych, aktualizacja oprogramowania komputerowego, usługi związane z oprogramowaniem komputerowym takie jak: konserwacja, powielanie oprogramowania komputerowego, projektowanie systemów komputerowych, usługi polegające na tworzeniu i utrzymywaniu stron internetowych dla osób trzecich, usługi w zakresie ochrony antywirusowej, usługi związane z projektowaniem graficznym, wynajmowanie i udostępnianie zasobów serwerowni oraz sieci komputerowych, wypożyczanie komputerów, wypożyczanie oprogramowania komputerowego.

(111) **261042** (220) 2012 11 05 (210) 406539
 (151) 2013 10 30 (441) 2013 02 18
 (732) EPRUF SPÓŁKA AKCYJNA, Łódź, PL.
 (540)



Kolor znaku: biały, ciemnoniebieski, pomarańczowy
 (531) 1.17.11, 24.17.5, 24.17.7, 27.7.1, 29.1.13
 (510), (511) **09** karty: magnetyczne, z układem scalonym, z mikroprocesorem, **16** afisze, plakaty, broszury, ulotki, formularze, blankiety, druki, katalogi, książki, gazety, czasopisma, plansze, tablice ogłoszeniowe, **35** usługi w zakresie badań: marketingowych, rynku i opinii publicznej, usługi w zakresie organizowania systemu współpracy gospodarczej oraz rozliczeń finansowych między osobami prawnymi i fizycznymi w zakresie: opieki medycznej, usług rehabilitacyjnych, usług higienicznych i kosmetycznych; usługi w zakresie organizowania systemu współpracy gospodarczej oraz rozliczeń finansowych między osobami prawnymi i fizycznymi w zakresie sprzedaży towarów: produktów farmaceutycznych i weterynaryjnych, środków sanitarnych do celów medycznych, substancji dietetycznych do celów leczniczych, żywności dla niemowląt, plastrów, materiałów opatrunkowych, materiałów do plombowania zębów, wosków dentystycznych, środków odkażających, środków do zwalczania robactwa, suplementów diety, środków antykoncepcyjnych, aparatury oraz instrumentów chirurgicznych, medycznych, stomatologicznych, weterynaryjnych, protez kończyn, oczu i zębów, artykułów ortopedycznych, materiałów stosowanych w chirurgii, środków czyszczących i toaletowych, środków perfumeryjnych, olejków eterycznych, kosmetyków, płynów do pielęgnacji włosów, książek, gazet, czasopism, katalogów, **36** usługi w zakresie pośrednictwa finansowego oraz informacji o systemach rozliczeń finansowych między osobami prawnymi i fizycznymi; emisji kart płatniczych, organizowania zbiórek funduszy na cele dobroczynne; usługi polegające na emisji kart legitymujących osoby fizyczne do realizacji uprawnień w zakresie opieki medycznej, usług rehabilitacyjnych, higienicznych i kosmetycznych; usługi polegające na emisji kart legitymujących osoby fizyczne do zakupu towarów: produktów farmaceutycznych i weterynaryjnych, środków sanitarnych do celów medycznych, substancji dietetycznych do celów leczniczych, żywności dla niemowląt, plastrów, materiałów opatrunkowych, materiałów do plombowania zębów, wosków dentystycznych, środków odkażających, środków do zwalczania robactwa, suplementów diety, środków antykoncepcyjnych, aparatury oraz instrumentów chirurgicznych, medycznych, stomatologicznych, weterynaryjnych, protez kończyn, oczu i zębów, artykułów ortopedycznych, materiałów stosowanych w chirurgii,

środków czyszczących i toaletowych, środków perfumeryjnych, olejków eterycznych, kosmetyków, płynów do pielęgnacji włosów, książek, gazet, czasopism, katalogów, **40** usługi poligraficzne, **41** usługi: organizowania oraz obsługi konferencji, kongresów, seminariów, sympozjów i zjazdów, organizowania konkursów i loterii, organizowania i prowadzenia pokazów kształcenia praktycznego, usługi: wydawnicze, publikowania książek i czasopism, publikacji elektronicznej on-line książek i czasopism, publikowania tekstów innych niż teksty reklamowe, usługi mające na celu poprawianie kondycji fizycznej.

(111) **261043** (220) 2012 11 05 (210) 406543
 (151) 2013 10 30 (441) 2013 02 18
 (732) EPRUF SPÓŁKA AKCYJNA, Łódź, PL.
 (540)



Kolor znaku: biały, ciemnoniebieski, pomarańczowy
 (531) 1.17.11, 24.17.5, 24.17.7, 27.7.1, 29.1.13
 (510), (511) **09** karty: magnetyczne, z układem scalonym, z mikroprocesorem, **16** afisze, plakaty, broszury, ulotki, formularze, blankiety, druki, katalogi, książki, gazety, czasopisma, plansze, tablice ogłoszeniowe, **35** usługi w zakresie badań: marketingowych, rynku i opinii publicznej, usługi w zakresie organizowania systemu współpracy gospodarczej oraz rozliczeń finansowych między osobami prawnymi i fizycznymi w zakresie: opieki medycznej, usług rehabilitacyjnych, usług higienicznych i kosmetycznych; usługi w zakresie organizowania systemu współpracy gospodarczej oraz rozliczeń finansowych między osobami prawnymi i fizycznymi w zakresie sprzedaży towarów: produktów farmaceutycznych i weterynaryjnych, środków sanitarnych do celów medycznych, substancji dietetycznych do celów leczniczych, żywności dla niemowląt, plastrów, materiałów opatrunkowych, materiałów do plombowania zębów, wosków dentystycznych, środków odkażających, środków do zwalczania robactwa, suplementów diety, środków antykoncepcyjnych, aparatury oraz instrumentów chirurgicznych, medycznych, stomatologicznych, weterynaryjnych, protez kończyn, oczu i zębów, artykułów ortopedycznych, materiałów stosowanych w chirurgii, środków czyszczących i toaletowych, środków perfumeryjnych, olejków eterycznych, kosmetyków, płynów do pielęgnacji włosów, książek, gazet, czasopism, katalogów, **40** usługi poligraficzne, **41** usługi: organizowania oraz obsługi konferencji, kongresów, seminariów, sympozjów i zjazdów, organizowania konkursów i loterii, organizowania i prowadzenia pokazów kształcenia praktycznego, usługi: wydawnicze, publikowania książek i czasopism, publikacji elektronicznej on-line książek i czasopism, publikowania tekstów innych niż teksty reklamowe, usługi mające na celu poprawianie kondycji fizycznej.

(111) **261044** (220) 2012 11 05 (210) 406545
 (151) 2013 11 15 (441) 2013 02 18
 (732) ZAKŁAD APARATURY ELEKTRYCZNEJ ERGOM SPÓŁKA
 Z OGRANICZONĄ ODPOWIEDZIALNOŚCIĄ, Łódź, PL.
 (540) TKUV
 (510), (511) **17** taśmy i opaski kablowe z tworzyw sztucznych.

(111) **261045** (220) 2012 11 05 (210) 406546
 (151) 2013 10 30 (441) 2013 02 18
 (732) ŚLĄSKA WYTWÓRNIA WÓDEK GATUNKOWYCH POLMOS
 SPÓŁKA AKCYJNA, Bielsko-Biała, PL.
 (540)



Kolor znaku: biały, ciemnoczerwony, czerwony, szary, zielony,
 złoty
 (531) 5.7.16, 6.1.2, 25.1.15, 27.5.1, 29.1.15
 (510), (511) **33** napoje spirytusowe.

(111) **261046** (220) 2012 11 05 (210) 406547
 (151) 2013 10 30 (441) 2013 02 18
 (732) ŚLĄSKA WYTWÓRNIA WÓDEK GATUNKOWYCH POLMOS
 SPÓŁKA AKCYJNA, Bielsko-Biała, PL.
 (540)



Kolor znaku: biały, ciemnofioletowy, pomarańczowy, różowy,
 zielony, złoty
 (531) 5.7.11, 6.1.2, 25.1.15, 27.5.1, 29.1.15
 (510), (511) **33** napoje spirytusowe.

(111) **261047** (220) 2012 11 05 (210) 406548
 (151) 2013 10 30 (441) 2013 02 18
 (732) ŚLĄSKA WYTWÓRNIA WÓDEK GATUNKOWYCH POLMOS
 SPÓŁKA AKCYJNA, Bielsko-Biała, PL.
 (540)



Kolor znaku: biały, ciemnozielony, szary, złoty, żółty
 (531) 5.7.12, 6.1.2, 25.1.15, 27.5.1, 29.1.15
 (510), (511) **33** napoje spirytusowe.

(111) **261048** (220) 2012 11 06 (210) 406560
 (151) 2013 11 15 (441) 2013 02 18
 (732) BIOPOLONIA SPÓŁKA Z OGRANICZONĄ
 ODPOWIEDZIALNOŚCIĄ SPÓŁKA KOMANDYTOWO-AKCYJNA,
 Częstochowa, PL.
 (540) AGRO-SORB
 (510), (511) **01** nawozy i użyźniacze, stymulatory wzrostu, środki an-
 tystresowe dla roślin.

(111) **261049** (220) 2012 11 06 (210) 406561
 (151) 2013 11 15 (441) 2013 02 18
 (732) BIOPOLONIA SPÓŁKA Z OGRANICZONĄ
 ODPOWIEDZIALNOŚCIĄ SPÓŁKA KOMANDYTOWO-AKCYJNA,
 Częstochowa, PL.
 (540) BIOPOLONIA
 (510), (511) **01** nawozy i użyźniacze, stymulatory wzrostu, środki an-
 tystresowe dla roślin, środki czynne i aktywne stosowane w farmako-
 logii.

(111) **261050** (220) 2012 11 06 (210) 406571
 (151) 2013 11 15 (441) 2013 02 18
 (732) MALINOWSKA ELŻBIETA GABINET PEDIATRYCZNY
 ESKULAPEK, Warszawa, PL.
 (540)



Kolor znaku: biały, czarny, czerwony, jasnoniebieski, jasnozielony,
 niebieski, pomarańczowy, szary, zielony
 (531) 2.7.10, 2.7.23, 26.7.1, 26.13.25, 27.5.1, 29.1.15
 (510), (511) **41** edukacja pozaszkolna, organizowanie i prowadze-
 nie warsztatów szkoleniowych w zakresie zachowań zdrowotnych,
 kształcenie praktyczne w zakresie udzielania pierwszej pomocy, in-
 struktaże pielęgnacji noworodka i niemowlęcia, instruktaże ćwiczeń
 rehabilitacyjnych, **44** usługi medyczne, usługi pediatryczne, usługi
 wykonywania zabiegów ambulatoryjnych; usługi pielęgniarek, po-
 łożnych, rehabilitacja, fizjoterapia, usługi w zakresie higieny, wypo-
 życzanie sprzętu medycznego, rehabilitacyjnego i do pielęgnacji
 noworodka.

(111) **261051** (220) 2012 11 06 (210) 406576
 (151) 2013 11 15 (441) 2013 02 18
 (732) GRALA DARIUSZ, RYDZYŃSKA RENATA PPHU KOLOR 2
 SPÓŁKA CYWILNA, Dobroń, PL.
 (540)



Kolor znaku: biały, czarny, czerwony
 (531) 2.3.25, 27.5.1, 29.1.13
 (510), (511) **25** odzież, bielizna, nakrycia głowy, obuwie, **35** zgrupo-
 wanie na rzecz osób trzecich towarów w zakresie odzieży, bielizny,
 obuwia i nakryć głowy pozwalające nabywcy wygodnie oglądać
 i kupować te towary w hurtowni, sklepie, w sklepie internetowym
 oraz z katalogu towarów na stronie internetowej, usługi prowadze-
 nia sklepów i hurtowni z odzieżą i nakryciami głowy, usługi agencji

importowo-eksportowej, usługi pośrednictwa handlowego na rzecz firm krajowych i zagranicznych, marketing, usługi reklamowe i promocyjne, dystrybucja materiałów reklamowych, próbek i wzorów wyrobów, organizacja pokazów, targów i wystaw w celach handlowych lub reklamowych, usługi badania rynku, badania marketingowe, handlowe wyceny, kolportaż próbek, usługi modelingowe do celów promocji, sprzedaży i reklamy, organizacja pokazów mody w celach promocyjnych, pokazy towarów, **40** usługi szwalnicze, usługi krawieckie, usługi w zakresie tkanin i włókien: apretowanie, farbowanie, dekatyzowanie, impregnowanie, obróbka, wybielanie, usługi w zakresie: obrębiania tkanin, hafciarstwa, snucia osnów, prania tkanin, krojenia tkanin, pikowania tkanin, tkania, wykańczania tkanin, przeróbki odzieży.

(111) **261052** (220) 2012 11 06 (210) 406581
(151) 2013 11 15 (441) 2013 02 18
(732) BADARO INVESTMENTS B.V., Amsterdam, NL.

(540) VIGOR UP!

(510), (511) **05** preparaty farmaceutyczne i wyroby medyczne zawarte w klasie 5, mineralne, witaminowe i ziołowe suplementy diety zawarte w klasie 5, preparaty witaminowe i mineralne do celów leczniczych.

(111) **261053** (220) 2012 11 06 (210) 406583
(151) 2013 10 30 (441) 2013 02 18

(732) DALGETY AGRA POLSKA SPÓŁKA Z OGRANICZONĄ ODPOWIEDZIALNOŚCIĄ, Poznań, PL.

(540) DALGETY

(510), (511) **01** produkty chemiczne stosowane w rolnictwie, ogrodnictwie i leśnictwie z wyjątkiem fungicydów, herbicydów, insektycydów oraz środków przeciw pasożytom, nawozy, dodatki chemiczne do fungicydów, geny nasion dla celów produkcji rolniczej, preparaty regulujące wzrost roślin, **05** środki ochrony roślin, **31** ziarna, jako nasiona, ziarna zbóż, sadzonki, pasze, **35** marketing w dziedzinie zbóż i nasion, doradztwo gospodarcze w dziedzinie rolnictwa, doradztwo handlowe, informacja handlowa, organizowanie wystaw i targów dla celów handlowych, usługi importowo-eksportowe w dziedzinie produktów dla rolnictwa, sprzedaż produktów chemicznych stosowanych w rolnictwie, ogrodnictwie i leśnictwie, nawozów, dodatków chemicznych do fungicydów, genów nasion dla celów produkcji rolniczej, preparatów regulujących wzrost roślin, środki ochrony roślin, ziaren, jako nasiona, ziaren zbóż, sadzonek, pasz, **40** usługi w zakresie przetwórstwa nasion, **42** doradztwo techniczne w zakresie rolnictwa, prace badawczo-rozwojowe dotyczące nasion, ekspertyzy i analizy techniczne w zakresie rolnictwa.

(111) **261054** (220) 2012 11 07 (210) 406602
(151) 2013 11 13 (441) 2013 02 18
(732) PIEKARCZYK JERZY, Szczecin, PL.

(540)

netport

Kolor znaku: niebieski, zielony

(531) 27.5.1, 29.1.12

(510), (511) **35** prezentowanie produktów w mediach dla celów sprzedaży detalicznej, zarządzanie w zakresie zamówień handlowych, agencje importowo-eksportowe.

(111) **261055** (220) 2012 11 07 (210) 406611
(151) 2013 11 13 (441) 2013 02 18

(732) HEXANOVA SPÓŁKA Z OGRANICZONĄ ODPOWIEDZIALNOŚCIĄ, Pierńków, PL.

(540) HEXAPURIN

(510), (511) **05** żywność dietetyczna do celów leczniczych, substancje dietetyczne do celów medycznych, suplementy diety.

(111) **261056** (220) 2012 11 07 (210) 406612
(151) 2013 11 13 (441) 2013 02 18

(732) HEXANOVA SPÓŁKA Z OGRANICZONĄ ODPOWIEDZIALNOŚCIĄ, Pierńków, PL.

(540) HEXEMEN

(510), (511) **05** żywność dietetyczna do celów leczniczych, substancje dietetyczne do celów medycznych, suplementy diety.

(111) **261057** (220) 2012 11 12 (210) 406788
(151) 2013 11 08 (441) 2013 03 04

(732) COMP SPÓŁKA AKCYJNA, Warszawa, PL.

(540) INWENTARYZATOR

(510), (511) **09** program komputerowy.

(111) **261058** (220) 2012 11 12 (210) 406833
(151) 2013 11 06 (441) 2013 03 04

(732) TIMAGO INTERNATIONAL GROUP SPÓŁKA Z OGRANICZONĄ ODPOWIEDZIALNOŚCIĄ I SPÓŁKA-SPÓŁKA KOMANDYTOWA, Bielsko-Biała, PL.

(540)

Anatomic Support

Kolor znaku: purpurowy, jasnoszary

(531) 26.13.25, 27.5.1, 29.1.12

(510), (511) **10** kołnierze ortopedyczne i stabilizujące, stabilizatory: obojczyka, kolana, stawu skokowego, stawu nadgarstkowego, ortozy stabilizujące: bark, ramię, staw nadgarstkowy, rzepkę, kolano, goleń, staw łokciowy, szyny na dłoń i przedramię, sznurówki lędźwiowo-krzyżowe, tutori unieruchamiające, prostotrzymacze, aparaty unieruchamiające, aparaty na opadającą stopę, gorsety ortopedyczne, aparaty pooperacyjne, **35** usługi importowo-eksportowe, usługi sprzedaży towarów-prowadzenie sklepu lub/i hurtowni z następującymi artykułami: artykuły ortopedyczne i rehabilitacyjne, artykuły stomatologiczne, **39** dystrybucja artykułów ortopedycznych, rehabilitacyjnych i stomatologicznych.

(111) **261059** (220) 2012 11 13 (210) 406867
(151) 2013 10 29 (441) 2013 03 04

(732) CHRZANOWSKI PAWEŁ-ROYK, Suwałki, PL.

(540)

ROYK

Kolor znaku: czarny, żółty, biały

(531) 21.3.16, 26.1.1, 27.5.1, 29.1.13

(510), (511) **16** albumy, atlasy, broszury, blankiety, czasopisma, druki, fotografie, gazety, kalendarze, katalogi, książki, mapy, plakaty, podręczniki, prospekty, rysunki, **34** artykuły dla palaczy, bibułka papierosowa, bloczki bibułki papierosowej, cygara, fajki, filtry do papierosów, papierosy, pojemniki na tytoń, tabaka, tytoń, ustniki papierosów, urządzenia do zwijania papierosów, woreczki na tytoń, **35** usługi sprzedaży hurtowej wyrobów tytoniowych, usługi sprzedaży detalicznej wyrobów tytoniowych, usługi agencji eksportowo-importowej, promocja sprzedaży dla osób trzecich.

(111) **261060** (220) 2012 11 13 (210) 406876
(151) 2013 10 29 (441) 2013 03 04

(732) KANCELARIA ADWOKATÓW, RADCÓW PRAWNYCH I DORADCÓW PODATKOWYCH IPSO IURE LIBERSKI, KITA SPÓŁKA KOMANDYTOWA, Warszawa, PL.

(540)

IPSO IURE

Kancelaria Adwokatów, Radców Prawnych i Doradców Podatkowych Liberski, Kita Spółka Komandytowa

Kolor znaku: granatowy, biały

(531) 26.4.2, 26.4.18, 27.5.1, 29.1.12

(510), (511) **35** zarządzanie w działalności gospodarczej, administrowanie działalnością gospodarczej, prace biurowe, **36** usługi finansowe, zarządzanie majątkiem nieruchomości, **45** usługi prawne.

(111) **261061** (220) 2008 02 22 (210) 336993
 (151) 2013 11 15 (441) 2008 05 26
 (732) SENSILAB POLSKA SPÓŁKA Z OGRANICZONĄ
 ODPOWIEDZIALNOŚCIĄ SPÓŁKA KOMANDYTOWO-AKCYJNA,
 Łódź, PL.
 (540) Calcium Alergo PLUS
 (510), (511) **05** preparaty farmaceutyczne i weterynaryjne, suple-
 menty diety do celów medycznych, środki spożywcze do celów lecz-
 niczych, **30** niemedyczne suplementy diety nie zawarte w innych
 klasach.

(111) **261062** (220) 2010 04 08 (210) 368897
 (151) 2013 11 19 (441) 2010 07 19
 (732) AQUANET Spółka Akcyjna, Poznań, PL.
 (540)



Kolor znaku: granatowy, niebieski

(531) 27.5.1, 29.1.4

(510), (511) **11** instalacje i urządzenia do uzdatniania wody, armatura
 regulacyjna i zabezpieczająca do urządzeń, instalacje do zaopatry-
 wania, urządzenia do filtrowania i ujęcia wody, **16** plakaty; albumy;
 artykuły biurowe z wyjątkiem mebli; broszury; formularze; blankiety;
 druki; kalendarze; koperty biurowe, **37** obsługa pojazdów; budowa
 i konserwacja rurociągów, **38** łączność przez sieć światłowodów,
39 usługi transportowe-autobusowe; zaopatrywanie w wodę, **41** in-
 formacja o edukacji i imprezach rozrywkowych, **42** analizy i badania
 chemiczne i biologiczne.

(111) **261063** (220) 2012 02 29 (210) 397435
 (151) 2013 11 13 (441) 2012 06 04
 (732) ARCHICOM SPÓŁKA Z OGRANICZONĄ
 ODPOWIEDZIALNOŚCIĄ SPÓŁKA KOMANDYTOWO-AKCYJNA,
 Wrocław, PL.

(540) OLIMPIA PORT

(510), (511) **35** reklama, badania rynku, badania marketingowe,
 informacja handlowa, informacja o działalności gospodarczej, pre-
 zentowanie produktów w mediach dla celów sprzedaży detalicznej,
 rozpowszechnianie ogłoszeń reklamowych, organizowanie wystaw
 w celach handlowych i reklamowych, rozlepianie plakatów reklamo-
 wych, promocja sprzedaży dla osób trzecich, przegląd prasy, reklama
 radiowa, reklama telewizyjna, rozpowszechnianie materiałów reklamo-
 wych, ulotek, prospektów, druków, próbek, reklama billboardo-
 wa, reklama za pośrednictwem sieci komputerowej, wynajmowanie
 przestrzeni reklamowej, tworzenie tekstów reklamowych i sponso-
 rowanych, publikowanie tekstów sponsorowanych przygotowywanie
 reklamy prasowej, reklamy telewizyjne, organizowanie targów
 w celach handlowych lub reklamowych, wystawy handlowe, uaktua-
 lnianie materiałów reklamowych, organizowanie badań rynkowych
 w celach handlowych lub reklamowych, wynajem czasu reklamo-
 wego we wszystkich środkach przekazu, zarządzanie w zakresie za-
 mówień handlowych, **37** budownictwo, instalowanie drzwi i okien,
 nadzór budowlany, instalowanie i naprawa urządzeń elektrycznych,
 instalowanie oraz naprawa urządzeń klimatyzacyjnych, montaż i na-
 prawa instalacji grzewczych, rozbiórka budynków, zabezpieczenie
 budynków przed wilgocią, informacja budowlana, izolowanie bu-
 dynek, tynkowanie.

(111) **261064** (220) 2012 06 08 (210) 401390
 (151) 2013 11 14 (441) 2012 09 10
 (732) RENAULT CREDIT POLSKA SPÓŁKA Z OGRANICZONĄ
 ODPOWIEDZIALNOŚCIĄ, Warszawa, PL.
 (540)

RCI Finansowanie

Kolor znaku: czarny, jasnoszary

(531) 27.5.1, 29.1.12

(510), (511) **35** usługi sprzedaży hurtowej pojazdów mechanicznych,
 sprzedaż detaliczna pojazdów mechanicznych, sprzedaż hurtowa
 części i akcesoriów do pojazdów mechanicznych, doradztwo w za-
 kresie prowadzenia działalności gospodarczej i zarządzania, wyna-
 jem maszyn i urządzeń biurowych bez obsługi oraz wypożyczanie
 artykułów użytku osobistego i domowego, sprzedaż detaliczna
 części i akcesoriów do pojazdów mechanicznych, handel hurtowy
 i komisowy z wyjątkiem sprzedaży pojazdów mechanicznych i mo-
 tocykli, usługi rachunkowo-księgowo, reklama, **36** usługi bankowe,
 pośrednictwo finansowe, usługi pomocnicze finansowe, usługi mak-
 lerskie, leasing finansowy, pozostałe formy udzielania kredytów,
 zarządzanie funduszami inwestycyjnymi i zbiorczym portfelem pa-
 pierów wartościowych, pośrednictwo pieniężne, przeprowadzanie
 bankowych rozliczeń pieniężnych oraz rozliczeń w obrocie dewizo-
 wym, obejmowanie akcji i udziałów oraz praw z akcji i udziałów innej
 osoby prawnej, dokonywanie na warunkach uzgodnionych z dłużni-
 kiem zmiany wierzytelności na składniki majątku dłużnika na zasa-
 dach określonych przepisami obowiązującego prawa, świadczenie
 na rzecz spółek powiązanych z bankiem usług w zakresie działalno-
 ści pomocniczej finansowej z wykorzystaniem systemów i technolo-
 gii informatycznych w tym usług w zakresie tworzenia i eksploatacji
 oprogramowania i przetwarzania danych, świadczenie usług leas-
 ingowych, świadczenie usług factoringowych, działalność pomocnicza
 związana z ubezpieczeniami.

(111) **261065** (220) 2012 07 14 (210) 402920
 (151) 2013 11 07 (441) 2012 10 22
 (732) NATUR PRODUKT ZDROVIT SPÓŁKA Z OGRANICZONĄ
 ODPOWIEDZIALNOŚCIĄ, Warszawa, PL.

(540) Nacpulmo

(510), (511) **05** preparaty farmaceutyczne, leki do celów medycznych,
 preparaty dietetyczne dla celów leczniczych, preparaty witaminowe
 i lecznicze, preparaty mineralne, napoje do celów leczniczych, zioła
 lecznicze.

(111) **261066** (220) 2012 07 20 (210) 403185
 (151) 2013 11 19 (441) 2012 10 22
 (732) KNORR-NÄHRMITTEL AG, Thayngen, CH.
 (540) SOSJERKA

(510), (511) **29** ekstrakty mięsne; konserwowane, zupy i buliony
 w tym buliony w paście i buliony granulowane; mrożone, suszo-
 ne i gotowane owoce i warzywa, zupy instant, zupy sproszkowane
 i mrożone; wywary, w tym w postaci kostek, past i granulatów; prze-
 ciery, w tym przeciery pomidorowe, pasty, w tym pasty pomidoro-
 we i pasty ziołowe; marynaty; przekąski i przekąski instant; dania
 gotowe do odgrzania; gotowane i konserwowane produkty żywno-
 ściowe; chłodzone i mrożone dania gotowe; gotowe posiłki i dania
 gotowe, wszystkie wyżej wymienione towary nie zawarte w innych
 klasach, **30** polewy (glazury); dodatki do zup typu grzanki, krakersy,
 zioła i ich kombinacje; aromaty i przyprawy, w tym w postaci prosz-
 ku lub pasty; marynaty; pasty; sosy mix; naleśniki typu taco; tortille
 i makarony; ryż; makarony, w tym makarony z nadzieniem; krakersy,
 naleśniki typu poppadoms; sosy, w tym w postaci mrożonej, płynnej
 i suchej; sproszkowane sosy mix; chłodzone i mrożone dania gotowe;
 przekąski i przekąski instant, gotowe do użycia mieszanki do przy-
 gotowywania potraw i sosów; dania gotowe do gotowania; potrawy
 z ryżu i ziemniaków; suszone, gotowane i konserwowane produkty
 żywnościowe; gotowe posiłki i dania gotowe, wszystkie wyżej wy-
 mienione towary nie zawarte w innych klasach.

(111) **261067** (220) 2012 08 16 (210) 404000
 (151) 2013 11 06 (441) 2012 11 19
 (732) KACZANOWSKI DAMIAN DK PROPERTY NIERUCHOMOŚCI
 & DORADZTWO, Wrocław, PL.
 (540)



Kolor znaku: zielony, niebieski

(531) 26.4.9, 27.5.1, 29.1.12

(510), (511) **35** analizy kosztów, analizy rynkowe, badania marketin-
gowe, badania opinii publicznej, badania rynku, badania w dziedzi-
nie działalności gospodarczej, pozyskiwanie informacji o działalności
gospodarczej, pomoc w zarządzaniu przedsiębiorstwami przemy-
słowymi lub handlowymi, doradztwo specjalistyczne w sprawach
działalności gospodarczej, doradztwo w zakresie organizowania
i prowadzenia działalności gospodarczej, doradztwo w zarządzaniu
działalnością gospodarczą, informacja o działalności gospodarczej,
usługi związane z przenoszeniem przedsiębiorstw, pośrednictwo
w zawieraniu transakcji handlowych, prognozy ekonomiczne, wy-
ceny handlowe, ekspertyzy w zakresie wydolności przedsiębiorstw,
rozpowszechnianie materiałów reklamowych i ogłoszeń reklamo-
wych, prezentowanie produktów w mediach dla celów sprzedaży
detailed, reklama za pośrednictwem sieci komputerowej, promo-
cja sprzedaży dla osób trzecich, usługi agencji informacji handlowej,
zarządzanie w zakresie zamówień handlowych, **36** administrowanie
nieruchomościami, zarządzanie nieruchomościami, zarządzanie
majątkiem nieruchomym, agencje pośrednictwa w handlu nieru-
chomościami, pośrednictwo w sprawach majątku nieruchomego,
wycena nieruchomości, wycena finansowa nieruchomości, agencje
mieszkaniaowe, agencje nieruchomości, analizy finansowe, dorad-
ztwo w sprawach finansowych, usługi finansowe, operacje finansowe,
informacje finansowe, zarządzanie finansami, transakcje finansowe,
inwestycje kapitałowe, dzierżawa majątku nieruchomego, wynajmo-
wanie mieszkań, wynajmowanie pomieszczeń biurowych, ściąganie
czynszów, wynajmowanie pomieszczeń handlowo-usługowych,
inwestowanie na rynku nieruchomości, doradztwo inwestycyjne,
tworzenie i prowadzenie funduszy inwestycyjnych i powierniczych,
usługi w zakresie czynności powierniczych, zarządzanie funduszami
powierniczymi i inwestycyjnymi, zbywanie i pośrednictwo w zby-
waniu i odkupywaniu jednostek uczestnictwa, usługi w zakresie
funduszy zabezpieczających, bankowość hipoteczna, **37** budowa
i naprawy magazynów, budowa pawilonów i sklepów targowych,
budownictwo przemysłowe, czyszczenie budynków od wewnątrz,
czyszczenie budynków od zewnątrz, czyszczenie okien, informacja
budowlana, informacja o naprawach, instalowanie drzwi i okien, in-
stalowanie i naprawa urządzeń elektrycznych, instalowanie i napra-
wa wind, instalowanie i naprawy alarmów przeciwwłamaniowych,
instalowanie i naprawy urządzeń dla chłodnictwa, instalowanie oraz
naprawa urządzeń klimatyzacyjnych, izolowanie budynków, lakiero-
wanie, malowanie, tapetowanie, tynkowanie, murowanie, układanie
nawierzchni drogowych, usługi dekarckie, oczyszczanie dróg, za-
bezpieczanie budynków przed wilgocią, działalność deweloperska,
budownictwo, usługi budowlane, usługi budowlane związane ze
wznoszeniem budynków mieszkalnych i niemieskalnych, roboty
budowlane, roboty ziemne, usługi budowlane w zakresie przygo-
towania terenu pod budowę, usługi związane z utrzymaniem i kon-
serwacją obiektów, rozbiórka budynków, zastępstwo inwestorskie,
nadzór budowlany, montaż i naprawy instalacji grzewczych, montaż
i naprawa instalacji alarmowych przeciwpożarowych, **42** architek-
tura, badania geologiczne, badania techniczne, projektowanie bu-
dynków, opracowywanie projektów technicznych, planowanie urba-
nistyczne, pomiary geodezyjne, projektowanie dekoracji wnętrz,
usługi w zakresie doradztwa technicznego, organizacyjnego i finan-
sowego w budownictwie, doradztwo architektoniczne, konwersja
danych lub dokumentów na formę elektroniczną.

(111) **261068** (220) 2012 08 24 (210) 404230
(151) 2013 11 07 (441) 2012 12 03
(732) TELEPOLSKA SPÓŁKA Z OGRANICZONĄ
ODPOWIEDZIALNOŚCIĄ, Warszawa, PL.
(540)



Kolor znaku: czerwony, szary
(531) 2.9.25, 26.1.1, 26.1.14, 27.5.1, 29.1.12
(510), (511) **35** rozpowszechnienie ogłoszeń reklamowych, orga-
nizowanie wystaw w celach handlowych lub reklamowych, pokazy

towarów, pośrednictwo w zakresie nabywania usług telekomunika-
cyjnych, prezentowanie produktów w mediach dla celów sprzeda-
ży detalicznej, telefoniczne udzielanie informacji dla nieobecných
abonentów, telemarketing, **37** instalowanie i naprawa telefonów,
38 informacja o telekomunikacji, łączność poprzez sieć światłowo-
dów, łączność poprzez terminale komputerowe, łączność telefonicz-
na, łączność telegraficzna, łączność za pomocą telefonii komórk-
owej, nadawanie bezprzewodowe, obsługa telekonferencji, łączność
za pomocą telefonów, informacja o telekomunikacji, usługi ogłoszeń
elektronicznych poprzez telekomunikację, usługi poczty głosowej,
usługi telefoniczne, przydzielanie kanałów telekomunikacyjnych dla
usług związanych z telezakupami, **42** aktualizacja oprogramowania
komputerowego, doradztwo w zakresie oprogramowania kompute-
rowego, instalacje oprogramowania komputerowego, konserwacja
oprogramowania komputerowego, powielanie oprogramowania
komputerowego, projektowanie oprogramowania komputerowego,
wypożyczanie oprogramowania komputerowego, wypożyczanie
serwerów dla celów hostingu, tworzenie i utrzymywanie stron inter-
netowych dla osób trzecich, udostępnianie miejsca na serwerach dla
stron internetowych.

(111) **261069** (220) 2012 10 12 (210) 405724
(151) 2013 11 12 (441) 2013 01 21
(732) KOWALSKA BEATA PRZEDSIĘBIORSTWO HANDLOWO-
USŁUGOWE BEA, Stasi Las, PL.
(540)



Kolor znaku: biały, czarny, czerwony
(531) 18.1.23, 27.5.1, 29.1.13
(510), (511) **43** restauracje, usługi barowe, obsługa gastronomiczna
z własnym zapleczem, produktami i transportem.

(111) **261070** (220) 2012 10 17 (210) 405870
(151) 2013 11 19 (441) 2013 02 04
(732) VINCENT BOULANGERIE PATISSERIE SPÓŁKA
Z OGRANICZONĄ ODPOWIEDZIALNOŚCIĄ, Warszawa, PL.
(540)



Kolor znaku: brązowy
(531) 27.5.1, 29.1.7
(510), (511) **30** pieczywo, ciasta, ciastka, desery, kanapki, quiche,
35 sprzedaż towarów: pieczywo, ciasta, ciastka, desery, kanapki, qu-
iche oraz napoje gorące i zimne.

(111) **261071** (220) 2010 08 24 (210) 374527
(151) 2013 09 16 (441) 2010 12 06
(732) Przedsiębiorstwo Usługowe POŻ-PLISZKA
Spółka z ograniczoną odpowiedzialnością, Gdańsk, PL.
(540) FireCool

(510), (511) **35** zgrupowanie na rzecz osób trzecich towarów takich
jak: odzież, obuwie, wyroby skórzane, wyroby medyczne, włączając
ortopedyczne, pozwalające nabywcy wygodnie je oglądać i kupować
hurtowo lub detalicznie w sklepach lub hurtowniach, pośrednictwo
handlowe w zakresie obrotu odzieżą, obuwiem, wyrobami skórza-
nymi, wyrobami medycznymi, włączając ortopedyczne, polegające
na kojarzeniu kontrahentów, doradztwo specjalistyczne w sprawach
działalności gospodarczej, reklama, promocja sprzedaży dla osób
trzecich, organizowanie targów i wystaw w celach handlowych lub
reklamowych, **42** usługi w zakresie analizy i badań technicznych, eks-
pertyzy inżynierskie, prace badawczo-rozwojowe dla osób trzecich.

(111) **261072** (220) 2012 01 25 (210) 395704
 (151) 2013 09 25 (441) 2012 05 07
 (732) ZIELONA BUDKA (MIELEC) SPÓŁKA Z OGRANICZONĄ
 ODPOWIEDZIALNOŚCIĄ, Mielec, PL.
 (540)



Kolor znaku: biały, złoty, zielony, ciemnozielony, granatowy, fioletowy, jasnofioletowy, ciemnofioletowy, jasnobrązowy, czarny, ciemnobrązowy

(531) 5.7.8, 8.1.18, 26.1.2, 27.5.1, 29.1.15

(510), (511) **30** wyroby cukiernicze i słodczyce, mrożone wyroby cukiernicze i słodczyce; lody, lody mleczne, lody sokowe, lody śmietankowe, lody wodne; desery lodowe, rolady lodowe, torty lodowe; sorbety, sorbety lodowe; lody, desery lodowe, sorbety lodowe z dodatkami kawałków owoców, bakalii, galaretek owocowych, ciastek, sosów; lody w proszku, preparaty do sporządzania lodów, środki wiążące do produkcji lodów; sosy do lodów i deserów; wafle do lodów, ozdoby jadalne do lodów i deserów.

(111) **261073** (220) 2012 04 27 (210) 399916
 (151) 2013 09 19 (441) 2012 07 30
 (732) doitBau Handel & Service e.K., Wuppertal, DE.
 (540) bauFIT

(510), (511) **01** kleje i spoiwa do celów budowlanych, **02** środki do konserwacji i impregnacji drewna i murów, chemiczne środki do usuwania korozji, mchów, porostów i glonów ze wszystkich materiałów stosowanych w budownictwie, chemiczne środki do czyszczenia i osuszania murów i drewna, farby, lakiery i bejce, **06** budowlane materiały metalowe; metalowe taśmy wentylacyjne (w tym kalenicowe), materiały uszczelniające, w tym taśmy kominowe, ołowiane, aluminiowe i miedziane, **17** tworzywa sztuczne w formie wyciśniętej stosowane w budownictwie; materiały wypełniające, uszczelniające, materiały izolacyjne; materiały do izolacji fundamentów, materiały zapobiegające przenikaniu wilgoci i wód gruntowych, tworzywa sztuczne dla budownictwa, folie budowlane z tworzyw sztucznych, wełna drzewna, wełna mineralna, styropian, membrany paroszczelne i paroprzepuszczalne, membrany wodoszczelne, membrany wiatroszczelne, taśmy samoprzylepne (budowlane), papy bitumiczne, gont bitumiczny, **19** materiały budowlane niemetalowe, taśmy uszczelniające wieloskładnikowe i wielowarstwowe, w tym produkowane z wykorzystaniem metali nieżelaznych, taśmy wentylacyjne, w tym kalenicowe o kompozycji złożonej, w tym produkowane z wykorzystaniem tworzyw sztucznych oraz metali nieżelaznych, zaprawy środki do celów dekarских na bazie bitumów, lepiki dla budownictwa.

(111) **261074** (220) 2012 05 17 (210) 400550
 (151) 2013 10 10 (441) 2012 08 27
 (732) MBL POLAND SPÓŁKA Z OGRANICZONĄ
 ODPOWIEDZIALNOŚCIĄ, Piotrków Trybunalski, PL.
 (540) tensio
 (510), (511) **12** wózki inwalidzkie i części do wózków inwalidzkich, w szczególności koła do wózków inwalidzkich.

(111) **261075** (220) 2012 05 17 (210) 400551
 (151) 2013 10 10 (441) 2012 08 27
 (732) MBL POLAND SPÓŁKA Z OGRANICZONĄ
 ODPOWIEDZIALNOŚCIĄ, Piotrków Trybunalski, PL.
 (540) polylite
 (510), (511) **12** dętki do opon, wypełnienia do opon.

(111) **261076** (220) 2012 05 24 (210) 400802
 (151) 2013 09 02 (441) 2012 08 27
 (732) FUNDACJA XX CZARTORYSKICH, Kraków, PL.

(540) Fundacja XX Czartoryskich

(510), (511) **16** afisze, plakaty z papieru lub kartonu; akwaforty; akwarele; albumy; artykuły biurowe z wyjątkiem mebli; atlasy; bilety; bloczki do pisania; bloki do pisania; bloki listowe; broszury; chorągiewki papierowe; chromolitografie; czasopisma; emblematy, pieczęcie papierowe; etykiety nie z materiału tekstylnego; fotografie; fotografowir; gazety; gumki do ścierania; indeksy, skorowidze; kalendarze; kartki z życzeniami; karton; karty muzyczne z życzeniami; karty pocztowe; kasetki na papeterię; kasetki na stemple; katalogi; komiksy; koperty; koperty na butelki; kosze na listy; książki; litograficzne dzieła sztuki; litografie; malarstwo oprawione lub nie; materiały do introligatorstwa; materiały do rysowania; materiały drukowane; materiały piśmienne; nalepki, naklejki; notatniki; notesy; notesy podręczne; obrazy; obrazy papierowe; obwoluty na luźne kartki; obwoluty papierowe na dokumenty; okładki; oleodruki; opakowania do butelek z tektury lub papieru; papierowe podstawki pod karafki; podręczniki; podstawki pod kufle do piwa; portrety; taśmy lub karty papierowe do zapisu programów komputerowych; prospekty; przezrocza; przybory do pisania; przybory szkolne; publikacje drukowane; pudełka kartonowe lub papierowe; ramki do fotografii; reprodukcje graficzne; ryciny do grawerowania; rysunki; segregatory; serwetki stołowe papierowe; serwety na stół papierowe; teczki, skoroszyty; teczki na dokumenty; sztychty, rytzy; szylidy z papieru lub z kartonu; śpiewniki; tkaniny introligatorskie; torebki do pakowania z papieru lub tworzyw sztucznych; urządzenia do oprawiania fotografii; urządzenia do stemplowania kopert; wyroby z kartonu; zakładki do książek; karty zawiadomieniami; zeszyty; znaczki pocztowe, **35** agencje reklamowe; dekoracja wystaw sklepowych; edytorskie usługi w dziedzinie reklamy; impresariat w działalności artystycznej; organizowanie wystaw i targów w celach handlowych lub reklamowych; poszukiwania w zakresie patronatu; promocja sprzedaży dla osób trzecich; public relations; agencje public relations; reklama; reklama: billboardowa, za pośrednictwem sieci komputerowej; reklamy: radiowe, korespondencyjne, telewizyjne, przygotowywanie reklam prasowych; rozpowszechnianie materiałów reklamowych i ogłoszeń reklamowych; publikowanie tekstów sponsorowanych; tworzenie tekstów reklamowych i sponsorowanych; pośrednictwo w zakresie nabywania usług telekomunikacyjnych; wynajem czasu reklamowego we wszystkich środkach przekazu; uaktualnianie materiałów reklamowych; wynajmowanie nośników reklamowych; wynajmowanie przestrzeni reklamowej; zarobkowe zarządzanie w zakresie udzielania licencji na towary i usługi na rzecz osób trzecich; zarządzanie hotelami, **36** banki z dostępem bezpośrednim np. przez Internet; oszczędności bankowe; depozyty kosztowności; depozyty przedmiotów wartościowych; depozyty sejfowe; doradztwo w sprawach: finansowych, ubezpieczeniowych; emisja: bonów wartościowych, czeków podróży, kart kredytowych; faktoring; informacje bankowe; informacje o ubezpieczeniach; inwestycje kapitałowe; gwarancje; kredyty ratalne; lokaty kapitału; maklerstwo giełdowe; obsługa kart debetowych; usługi w zakresie kart kredytowych; operacje: bankowe, finansowe, walutowe; organizacja zbiórek; pośrednictwo giełdowe; sponsorowanie finansowe; transakcje finansowe; transfer elektroniczny kapitału; tworzenie funduszy inwestycyjnych; ubezpieczenia; ubezpieczenia: morskie, zdrowotne, od pożaru, od wypadków, na życie; umowy kredytowe połączone ze sprzedażą ratalną; usługi finansowe; usługi powiernicze; wycena antyków, biżuterii, dzieł sztuki, zbiorów numizmatycznych; wycena finansowa; zbiórki funduszy na cele dobroczynne, **41** edukacja; nauczanie; uczelnie wyższe, informacje o edukacji, kształcenie praktyczne; organizowanie, obsługa i prowadzenie: konferencji, kongresów, zjazdów; organizowanie i prowadzenie koncertów, seminariów, sympozjów, warsztatów; organizacja wystaw związanych z kulturą i edukacją; wynajmowanie powierzchni do celów organizacji spektakli, koncertów, wystaw i wernisaży; produkcja: filmów innych niż reklamowe, mikrofilmów, programów radiowych

i telewizyjnych; pisanie tekstów innych niż reklamowych; publikacje elektroniczne on-line książek i periodyków; publikowanie książek; publikowanie tekstów innych niż teksty reklamowe; publikowanie elektroniczne on-line nie do pobrania; usługi artystów teatralnych; usługi muzealne, wystawy; wypożyczanie książek; fotografie; gry świadczone on-line.

(111) **261077** (220) 2012 05 24 (210) 400803
(151) 2013 09 02 (441) 2012 08 27
(732) FUNDACJA XX CZARTORYSKICH, Kraków, PL.

(540) Muzeum XX Czarotoryskich
(510), (511) **16** afisze, plakaty z papieru lub kartonu; akwaforty; akwarele; albumy; artykuły biurowe z wyjątkiem mebli; atlasy; bilety; bloczki do pisania; bloki do pisania; bloki listowe; broszury; chorągiewki papierowe; chromolitografie; czasopisma; emblematy, pieczęcie papierowe; etykiety nie z materiału tekstylnego; fotografie; fotografowa; gazety; gumki do ścierania; indeksy, skorowidze; kalendarze; kartki z życzeniami; karton; karty muzyczne z życzeniami; karty pocztowe; kasetki na papeterię; kasetki na stemple; katalogi; komiksy; koperty; koperty na butelki; kosze na listy; książki; litograficzne dzieła sztuki; litografie; malarstwo oprawione lub nie; materiały do introligatorstwa; materiały do rysowania; materiały drukowane; materiały piśmienne; nalepki, naklejki; notatniki; notesy; notesy podręczne; obrazy; obrusy papierowe; obwoluty na luźne kartki; obwoluty papierowe na dokumenty; okładki; oleodruki; opakowania do butelek z tektury lub papieru; papierowe podstawki pod karafki; podręczniki; podstawki pod kufle do piwa; portrety; taśmy lub karty papierowe do zapisu programów komputerowych; prospekty; przezrocza; przybory do pisania; przybory szkolne; publikacje drukowane; pudełka kartonowe lub papierowe; ramki do fotografii; reprodukcje graficzne; ryciny do grawerowania; rysunki; segregatory; serwetki stołowe papierowe; serwety na stół papierowe; teczki, skoroszyty; teczki na dokumenty; sztychty, rytty; szyldy z papieru lub z kartonu; śpiewniki; tkaniny introligatorskie; torebki do pakowania z papieru lub tworzywa sztucznego; urządzenia do oprawiania fotografii; urządzenia do stemplowania kopert; wyroby z kartonu; zakładki do książek; karty z zawiadomieniami; zeszyty; znaczki pocztowe, **35** agencje reklamowe; dekoracja wystaw sklepowych; edytorskie usługi w dziedzinie reklamy; impresariat w działalności artystycznej; organizowanie wystaw i targów w celach handlowych lub reklamowych; poszukiwania w zakresie patronatu; promocja sprzedaży dla osób trzecich; public relations; agencje public relations; reklama; reklama: billboardowa, za pośrednictwem sieci komputerowej; reklamy: radiowe, korespondencyjne, telewizyjne, przygotowywanie reklam prasowych; rozpowszechnianie materiałów reklamowych i ogłoszeń reklamowych; publikowanie tekstów sponsorowanych; tworzenie tekstów reklamowych i sponsorowanych; pośrednictwo w zakresie nabywania usług telekomunikacyjnych; wynajem czasu reklamowego we wszystkich środkach przekazu; uaktualnianie materiałów reklamowych; wynajmowanie nośników reklamowych; wynajmowanie przestrzeni reklamowej; zarobkowe zarządzanie w zakresie udzielania licencji na towary i usługi na rzecz osób trzecich; zarządzanie hotelami, **36** banki z dostępem bezpośrednim np. przez Internet; oszczędności bankowe; depozyty kosztowności; depozyty przedmiotów wartościowych; depozyty sejfowe; doradztwo w sprawach: finansowych, ubezpieczeniowych; emisja: bonów wartościowych, czeków podróży, kart kredytowych; faktoring; informacje bankowe; informacje o ubezpieczeniach; inwestycje kapitałowe; gwarancje; kredyty ratalne; lokaty kapitału; maklerstwo giełdowe; obsługa kart debetowych; usługi w zakresie kart kredytowych; operacje: bankowe, finansowe, walutowe; organizacja zbiórek; pośrednictwo giełdowe; sponsorowanie finansowe; transakcje finansowe; transfer elektroniczny kapitału; tworzenie funduszy inwestycyjnych; ubezpieczenia; ubezpieczenia: morskie, zdrowotne, od pożaru, od wypadków, na życie; umowy kredytowe połączone ze sprzedażą ratelną; usługi finansowe; usługi powiernicze; wycena antyków, biżuterii, dzieł sztuki, zbiorów numizmatycznych; wycena finansowa; zbiórki funduszy na cele dobroczynne, **41** edukacja; nauczanie; uczelnie wyższe, informacje o edukacji, kształcenie praktyczne; organizowanie, obsługa i prowadzenie: konferencji, kongresów, zjazdów; organizowanie i prowadzenie koncertów, seminariów, sympozjów, warsztatów; organizacja wystaw związanych z kulturą i edukacją; wynajmowanie powierzchni do celów organizacji spektakli, koncertów, wystaw i wernisaży; produkcja: filmów innych niż reklamowe, mikrofilmów, programów radiowych i telewizyjnych; pisanie tekstów innych niż reklamowych; publikacje elektroniczne on-line książek i periodyków; publikowanie książek; publikowanie tekstów innych niż teksty reklamowe; publikowanie elektroniczne on-line

nie do pobrania; usługi artystów teatralnych; usługi muzealne, wystawy; wypożyczanie książek; fotografie; gry świadczone on-line.

(111) **261078** (220) 2012 05 24 (210) 400813
(151) 2013 09 02 (441) 2012 08 27
(732) ELBEST SPÓŁKA Z OGRANICZONĄ ODPOWIEDZIALNOŚCIĄ,
Bełchatów, PL.
(540)



Kolor znaku: niebieski, granatowy, szary, biały

(531) 1.1.1, 1.1.4, 26.1.1, 26.1.18, 26.4.1, 26.4.3, 27.5.1, 29.1.13
(510), (511) **35** usługi zarządzania w zakresie zamówień w handlu; usługi sekretarskie; usługi promocji sprzedaży dla osób trzecich; usługi organizowania targów w celach handlowych lub reklamowych; usługi zaopatrzenia osób trzecich w zakresie zakupów produktów i usług dla innych przedsiębiorstw; usługi zarządzania hotelami, **36** usługi administrowania nieruchomościami; dzierżawa majątku nieruchomego; dzierżawa nieruchomości, **39** usługi transportowe autobusowe; wynajmowanie garaży; usługi kierowców; wynajmowanie koni; usługi dostarczania kwiatów; usługi przechowywania łodzi; wynajmowanie magazynów; wynajmowanie miejsc parkingowych; usługi organizowania wycieczek; usługi organizowania wycieczek morskich; usługi osób towarzyszących podróżnym; prowadzenie parkingów; wynajmowanie miejsc na parkingi; usługi pilotowania; usługi rezerwowania miejsc na podróże; usługi transportu podróży; wypożyczanie pojazdów; transport; usługi transportu samochodami opancerzonymi; usługi przenoszenia, przewozu bagaży; usługi w zakresie przeprowadzek; usługi rezerwacji miejsc na podróż; usługi rezerwacji transportu; usługi transportu samochodowego; wypożyczanie samochodów; usługi transportu statkami; wynajmowanie statków; rejsy statkami wycieczkowymi; usługi turystyczne w zakresie zwiedzania; wypożyczanie łodzi, statków, **41** usługi związane z organizowaniem i obsługą dyskotek; obsługa sal gier; gry hazardowe; chronometraż imprez sportowych; usługi związane z organizacją imprez karaoke; usługi kasyn w zakresie gier hazardowych; usługi klubowe w zakresie rozrywki lub nauczania; usługi klubów zdrowia w zakresie poprawiania kondycji; organizowanie i obsługa konferencji, organizowanie i obsługa kongresów; organizowanie konkursów w zakresie edukacji lub rozrywki; organizowanie konkursów piękności; kultura fizyczna; organizowanie loterii; nocne kluby; wypożyczanie sprzętu do nurkowania; organizowanie obozów sportowych; usługi obozów wakacyjnych w zakresie rozrywki i zabawy; obsługa pól golfowych; obsługa sal kinowych; organizowanie balów; organizowanie i prowadzenie koncertów; organizowanie i prowadzenie warsztatów w zakresie szkoleń; organizowanie i prowadzenie seminariów; organizowanie i prowadzenie sympozjów; organizowanie i prowadzenie zjazdów; organizowanie zawodów sportowych; parki rozrywki; wypożyczanie sprzętu sportowego z wyjątkiem pojazdów; wynajmowanie stadionów; wynajmowanie kortów tenisowych; wypożyczanie sprzętu do nurkowania, **43** usługi barów szybkiej obsługi w zakresie snack-barów; usługi biur zakwaterowania w zakresie hoteli, pensjonatów; usługi domów opieki dla osób w podeszłym wieku; usługi domów turystycznych; usługi hoteli; usługi bufetów, kafeterii; usługi kawiarni; usługi moteli; obsługa gastronomiczna z własnym zapleczem, produktami i transportem; usługi pensjonatów; usługi rezerwacji miejsc w pensjonatach; rezerwacja kwater na pobyt czasowy; wynajmowanie pomieszczeń na pobyt czasowy; usługi restauracji; usługi restauracji samoobsługowych; usługi rezerwacji miejsc w hotelach; usługi stołówek; usługi barowe; usługi w zakresie wyposażenia i urządzeń kempingowych; organizowanie obozów wakacyjnych w zakresie zakwaterowania; wynajmowanie pomieszczeń na pobyt czasowy; wynajmowanie sal na mityngi, narady, posiedzenia; wypożyczanie krzeseł, stołów, białizny stołowej i szklanych naczyń; usługi hoteli dla zwierząt,

44 usługi aromaterapii; usługi chiropraktyki; usługi chirurgii drzew; usługi niszczenia chwastów; usługi fizjoterapii; usługi salonów fryzjerskich; usługi układania kompozycji kwiatowych; usługi projektowania krajobrazów; usługi łaźni publicznych; usługi łaźni tureckich; usługi manicure; usługi ogrodnictwa krajobrazowego; usługi salonów piękności; usługi placówek opieki pielęgniarstwa; usługi tępienia szkodników w rolnictwie, ogrodnictwie i leśnictwie; usługi z zakresu szkółek roślinnych; usługi pielęgnacji trawników; usługi kuracji uzdrowiskowych; usługi wiżażu; usługi w zakresie korzystania z sauny; usługi w zakresie korzystania z solariów; usługi zabiegów pielęgnacyjnych zwierząt; usługi zabiegów pielęgnacyjnych zwierząt domowych.

(111) **261079** (220) 2012 05 24 (210) 400814
 (151) 2013 09 02 (441) 2012 08 27
 (732) ELBEST SPÓŁKA Z OGRANICZONĄ ODPOWIEDZIALNOŚCIĄ,
 Bełchatów, PL.
 (540)



Kolor znaku: niebieski, szary, granatowy, biały

(531) 1.1.1, 1.1.4, 26.1.1, 26.1.18, 26.4.1, 26.4.3, 27.5.1, 29.1.13
 (510), (511) **35** usługi zarządzania w zakresie zamówień w handlu; usługi sekretarskie; usługi promocji sprzedaży dla osób trzecich; usługi organizowania targów w celach handlowych lub reklamowych; usługi zaopatrzenia osób trzecich w zakresie zakupów produktów i usług dla innych przedsiębiorstw; usługi zarządzania hotelami, **36** usługi administrowania nieruchomościami; dzierżawa majątku nieruchomego; dzierżawa nieruchomości, **39** usługi transportowe autobusowe; wynajmowanie garaży; usługi kierowców; wynajmowanie koni; usługi dostarczania kwiatów; usługi przechowywania łądź; wynajmowanie magazynów; wynajmowanie miejsc parkingowych; usługi organizowania wycieczek; usługi organizowania wycieczek morskich; usługi osób towarzyszących podróżnym; prowadzenie parkingów; wynajmowanie miejsc na parkingi; usługi pilotowania; usługi rezerwowania miejsc na podróże; usługi transportu podróży; wypożyczanie pojazdów; transport; usługi transportu samochodami opancerzonymi; usługi przenoszenia, przewozu bagaży; usługi w zakresie przeprowadzek; usługi rezerwacji miejsc na podróż; usługi rezerwacji transportu; usługi transportu samochodowego; wypożyczanie samochodów; usługi transportu statkami; wynajmowanie statków; rejsy statkami wycieczkowymi; usługi turystyczne w zakresie zwiedzania; wypożyczanie łądź, statków, **41** usługi związane z organizowaniem i obsługą dyskotek; obsługa sal gier; gry hazardowe; chronometrą imprez sportowych; usługi związane z organizacją imprez karaoke; usługi kasyn w zakresie gier hazardowych; usługi klubowe w zakresie rozrywki lub nauczania; usługi klubów zdrowia w zakresie poprawiania kondycji; organizowanie i obsługa konferencji, organizowanie i obsługa kongresów; organizowanie konkursów w zakresie edukacji lub rozrywki; organizowanie konkursów piękności; kultura fizyczna; organizowanie loterii; nocne kluby; wypożyczanie sprzętu do nurkowania; organizowanie obozów sportowych; usługi obozów wakacyjnych w zakresie rozrywki i zabawy; obsługa pól golfowych; obsługa sal kinowych; organizowanie balów; organizowanie i prowadzenie koncertów; organizowanie i prowadzenie warsztatów w zakresie szkoleń; organizowanie i prowadzenie seminariów; organizowanie i prowadzenie sympozjów; organizowanie i prowadzenie zjazdów; organizowanie zawodów sportowych; parki rozrywki; wypożyczanie sprzętu sportowego z wyjątkiem pojazdów; wynajmowanie stadionów; wynajmowanie kortów tenisowych; wypożyczanie sprzętu do nurkowania, **43** usługi barów szybkiej obsługi w zakresie snack-barów; usługi biur zakwaterowania w zakresie hoteli, pensjonatów; usługi domów opieki dla osób w podeszłym wieku; usługi domów turystycznych; usługi hoteli; usługi bufetów, kafeerii; usługi kawiarni; usługi moteli; obsługa gastronomiczna z własnym zapleczem, produktami i transportem; usługi pensjonatów; usługi rezerwacji miejsc w pensjonatach; rezerwacja kwater na pobyt czasowy;

wynajmowanie pomieszczeń na pobyt czasowy; usługi restauracji; usługi restauracji samoobsługowych; usługi rezerwacji miejsc w hotelach; usługi stołówek; usługi barowe; usługi w zakresie wyposażenia i urządzeń kempingowych; organizowanie obozów wakacyjnych w zakresie zakwaterowania; wynajmowanie pomieszczeń na pobyt czasowy; wynajmowanie sal na mityngi, narady, posiedzenia; wypożyczanie krzeseł, stołów, bielizny stołowej i szklanych naczyń; usługi hoteli dla zwierząt, **44** usługi aromaterapii; usługi chiropraktyki; usługi chirurgii drzew; usługi niszczenia chwastów; usługi fizjoterapii; usługi salonów fryzjerskich; usługi układania kompozycji kwiatowych; usługi projektowania krajobrazów; usługi łaźni publicznych; usługi łaźni tureckich; usługi manicure; usługi ogrodnictwa krajobrazowego; usługi salonów piękności; usługi placówek opieki pielęgniarstwa; usługi tępienia szkodników w rolnictwie, ogrodnictwie i leśnictwie; usługi z zakresu szkółek roślinnych; usługi pielęgnacji trawników; usługi kuracji uzdrowiskowych; usługi wiżażu; usługi w zakresie korzystania z sauny; usługi w zakresie korzystania z solariów; usługi zabiegów pielęgnacyjnych zwierząt; usługi zabiegów pielęgnacyjnych zwierząt domowych.

(111) **261080** (220) 2012 07 09 (210) 402724
 (151) 2013 09 20 (441) 2012 10 22
 (732) INTEGRAL SPÓŁKA Z OGRANICZONĄ
 ODPOWIEDZIALNOŚCIĄ, Warszawa, PL.
 (540)



(531) 2.7.4, 5.7.2, 9.1.10, 27.5.1
 (510), (511) **33** wyroby i napoje alkoholowe, wódka.

(111) **261081** (220) 2012 12 31 (210) 408762
 (151) 2013 10 09 (441) 2013 04 15
 (732) VALEANT IPM SPÓŁKA Z OGRANICZONĄ
 ODPOWIEDZIALNOŚCIĄ, Rzeszów, PL.
 (540) PERXEL
 (510), (511) **05** produkty farmaceutyczne, leki stosowane w chorobie Parkinsona oraz w leczeniu zespołu niespokojnych nóg.

(111) **261082** (220) 2012 12 31 (210) 408763
 (151) 2013 10 09 (441) 2013 04 15
 (732) VALEANT IPM SPÓŁKA Z OGRANICZONĄ
 ODPOWIEDZIALNOŚCIĄ, Rzeszów, PL.
 (540) MOFUDER
 (510), (511) **05** produkty farmaceutyczne, leki dermatologiczne.

(111) **261083** (220) 2013 03 04 (210) 411249
 (151) 2013 10 28 (441) 2013 06 24
 (732) TORUŃSKIE ZAKŁADY MATERIAŁÓW OPATRUNKOWYCH
 SPÓŁKA AKCYJNA, Toruń, PL.
 (540)



Kolor znaku: granatowy, czerwony, biały
 (531) 26.4.6, 26.4.18, 27.5.1, 29.1.13
 (510), (511) **05** pieluchy dla osób z brakiem kontroli czynności fizjologicznych, pielucho-majtki dla osób z brakiem kontroli czynności

fizjologicznych, wkładki urologiczne dla kobiet, wkładki urologiczne dla mężczyzn, majtki chłonne, wkłady chłonne.

(111) **261084** (220) 2012 07 23 (210) 403221
(151) 2013 11 12 (441) 2012 11 05

(732) TORUŃSKIE ZAKŁADY MATERIAŁÓW OPATRUNKOWYCH
SPÓŁKA AKCYJNA, Toruń, PL.

(540) razem zmieniamy świat

(510), (511) **36** gromadzenie środków finansowych i materialnych pochodzących od instytucji i osób fizycznych w kraju i za granicą na rzecz osób przewlekle chorych, niepełnosprawnych, dzieci, samotnych rodziców i innych osób społecznie niesamodzielnych, wymagających wsparcia, **41** usługi edukacyjne, integracyjne i rozrywkowe, organizowanie konferencji, sympozjów, szkoleń i warsztatów, organizowanie różnych form integracji osób przewlekle chorych, niepełnosprawnych, dzieci, samotnych rodziców i innych osób społecznie niesamodzielnych, wymagających wsparcia, publikacja wydawnictw periodycznych, informatorów, broszur, poradników, materiałów instruktażowych dotyczących problematyki osób przewlekle chorych, niepełnosprawnych, dzieci, samotnych rodziców i innych osób społecznie niesamodzielnych, wymagających wsparcia, organizowanie wydarzeń sportowych, kulturalnych i integracyjnych, produkcja, dystrybuowanie i publikowanie filmów edukacyjnych.

(111) **261085** (220) 2012 08 06 (210) 403702
(151) 2013 09 23 (441) 2012 11 19

(732) OPTIMUM GARWOLIN SPÓŁKA Z OGRANICZONĄ
ODPOWIEDZIALNOŚCIĄ, Warszawa, PL.

(540) Cichy Zakątek Eco

(510), (511) **36** agencje mieszkaniowe, agencje kredytowe, agencje pośrednictwa w handlu nieruchomościami, analizy finansowe, doradztwo finansowe, doradztwo w sprawach ubezpieczeniowych, pośrednictwo ubezpieczeniowe, dzierżawa majątku nieruchomości, zarządzanie majątkiem nieruchomości, administrowanie nieruchomościami, wycena nieruchomości, wynajmowanie mieszkań, wynajmowanie pomieszczeń biurowych, **37** usługi budowlane, usługi remontowo-budowlane, naprawy, usługi instalacyjne i naprawy w zakresie budynków, renowacja wnętrz, tynkowanie, malowanie, tapetowanie, stolarstwo meblowe, instalacja drzwi i okien, izolowanie i uszczelnianie budynków, budowa pawilonów i sklepów targowych, budowa i naprawy magazynów, rozbiórka budynków, układanie nawierzchni dróg, instalowanie i naprawy urządzeń do nawadniania, montaż i naprawy instalacji grzewczej, montaż urządzeń kuchennych, instalowanie oraz naprawa urządzeń klimatyzacyjnych, instalowanie i naprawy alarmów przeciwwłamaniowych, wynajem sprzętu budowlanego, nadzór budowlany, informacja budowlana, doradztwo budowlane, **42** projektowanie budynków, projektowanie dekoracji wnętrz, dekoracja wnętrz, stylizacja wnętrz, ekspertyzy inżynierskie budowlane.

(111) **261086** (220) 2012 08 06 (210) 403703
(151) 2013 09 23 (441) 2012 11 19

(732) OPTIMUM GARWOLIN SPÓŁKA Z OGRANICZONĄ
ODPOWIEDZIALNOŚCIĄ, Warszawa, PL.

(540)



Kolor znaku: brązowy, zielony, jasnozielony

(531) 5.3.6, 27.5.1, 29.1.13

(510), (511) **36** agencje mieszkaniowe, agencje kredytowe, agencje pośrednictwa w handlu nieruchomościami, analizy finansowe, doradztwo finansowe, doradztwo w sprawach ubezpieczeniowych, pośrednictwo ubezpieczeniowe, dzierżawa majątku nieruchomości, zarządzanie majątkiem nieruchomości, administrowanie nieruchomościami, wycena nieruchomości, wynajmowanie mieszkań, wynajmowanie pomieszczeń biurowych, **37** usługi budowlane, usługi remontowo-budowlane, naprawy, usługi instalacyjne i naprawy

w zakresie budynków, renowacja wnętrz, tynkowanie, malowanie, tapetowanie, stolarstwo meblowe, instalacja drzwi i okien, izolowanie i uszczelnianie budynków, budowa pawilonów i sklepów targowych, budowa i naprawy magazynów, rozbiórka budynków, układanie nawierzchni dróg, instalowanie i naprawy urządzeń do nawadniania, montaż i naprawy instalacji grzewczej, montaż urządzeń kuchennych, instalowanie oraz naprawa urządzeń klimatyzacyjnych, instalowanie i naprawy alarmów przeciwwłamaniowych, wynajem sprzętu budowlanego, nadzór budowlany, informacja budowlana, doradztwo budowlane, **42** projektowanie budynków, projektowanie dekoracji wnętrz, dekoracja wnętrz, stylizacja wnętrz, ekspertyzy inżynierskie budowlane.

(111) **261087** (220) 2012 08 08 (210) 403759
(151) 2013 11 18 (441) 2012 11 19

(732) INSTYTUT MONITOROWANIA MEDIÓW SPÓŁKA
Z OGRANICZONĄ ODPOWIEDZIALNOŚCIĄ, Warszawa, PL.

(540) ADMONIT

(510), (511) **35** doradztwo i pomoc w prowadzeniu działalności gospodarczej i zarządzaniu przedsiębiorstwami, wszelkie usługi w zakresie reklamy, rozpowszechnianie ogłoszeń reklamowych, reklama za pośrednictwem sieci komputerowych, usługi z zakresu „public relations”, pozyskiwanie i systematyzacja danych dla komputerowych baz danych, analizy kosztów, analizy rynkowe, audyt, badania marketingowe, badania opinii publicznej, kreowanie wizerunku firm, usług i towarów, **38** przesyłanie informacji za pomocą komputera, usługi łączności poprzez terminale komputerowe, agencje informacyjne, agencje prasowe, **41** organizacja seminariów, szkoleń, publikowanie książek i wszelkich tekstów innych i niż reklamowe, organizowanie konkursów edukacyjnych i rozrywkowych, kongresów, konferencji.

(111) **261088** (220) 2012 08 27 (210) 404301
(151) 2013 11 06 (441) 2012 12 03

(732) SWEDECENTER SPÓŁKA Z OGRANICZONĄ
ODPOWIEDZIALNOŚCIĄ, Warszawa, PL.

(540) creating natural space for business

(510), (511) **35** zarządzanie inwestycjami budowlanymi, **36** usługi w zakresie zarządzania i administrowania nieruchomościami, nadzór inwestorski usługi wynajmu pomieszczeń biurowych i budynków, usługi w zakresie dzierżawy majątku nieruchomości, usługi w zakresie zarządzania majątkiem nieruchomości, usługi kupna i sprzedaży nieruchomości, **37** usługi w zakresie budownictwa, przygotowywanie terenów pod budowę, wykonywanie instalacji budowlanych, wznoszenie kompletnych obiektów budowlanych lub ich części, usługi w zakresie nadzoru budowlanego, przebudowy, remonty, usługi inżynierskie w zakresie budownictwa lądowego, wykonywanie robót wykończeniowych, **39** wynajmowanie garaży i miejsc parkingowych, **42** opracowywanie projektów technicznych, ekspertyzy inżynierskie, nadzór wykonawczy, usługi w zakresie dekoracji i projektowania wnętrz biur i pomieszczeń handlowych, zarządzanie inwestycjami, obsługa prawna inwestycji budowlanych, usługi w zakresie projektowania architektonicznego i budowlanego, **44** projektowanie i urządzenie przestrzeni zielonej wokół budynków biurowych i handlowych.

(111) **261089** (220) 2012 09 04 (210) 404489
(151) 2013 11 12 (441) 2012 12 17

(732) INSTYTUT MONITOROWANIA MEDIÓW SPÓŁKA
Z OGRANICZONĄ ODPOWIEDZIALNOŚCIĄ, Warszawa, PL.

(540)



Kolor znaku: granatowy, jasnoniebieski, ciemnoniebieski, biały

(531) 26.3.1, 26.3.3, 27.5.1, 29.1.14

(510), (511) **35** doradztwo i pomoc w prowadzeniu działalności gospodarczej i zarządzaniu przedsiębiorstwami, wszelkie usługi w zakresie reklamy, rozpowszechnianie ogłoszeń reklamowych, reklama za pośrednictwem sieci komputerowych, usługi z zakresu „public relations”, pozyskiwanie i systematyzacja danych dla komputerowych

baz danych, analizy kosztów, analizy rynkowe, audyt, badania marketingowe, badania opinii publicznej, kreowanie wizerunku firm, usług i towarów; usługi public relations, usługi promocyjne i marketingowe, **38** przesyłanie informacji za pomocą komputera, usługi łączności poprzez terminale komputerowe, agencje informacyjne, agencje prasowe, **41** organizacja seminariów, szkoleń, publikowanie książek i wszelkich tekstów innych niż reklamowe, organizowanie konkursów edukacyjnych i rozrywkowych, kongresów i konferencji.

(111) **261090** (220) 2012 09 27 (210) 405189
 (151) 2013 11 13 (441) 2013 01 07
 (732) GRANDE TOMASZ UNDERGRANDE.COM, Konin, PL.
 (540)



(531) 17.2.1, 17.2.4, 26.11.1, 27.5.1
 (510), (511) **18** wyroby ze skóry i imitacji skóry, aktówki, pasy naramienne ze skóry, portfele, portmonetki, teczki, torby sportowe i turystyczne, torby plażowe, torby podróżne, torebki, **25** odzież, nakrycia głowy, bandany na szyję, bluzy, bluzki, bielizna, boa na szyję, czapki, kombinezony, koszule, koszulki sportowe, krawaty, odzież wierzchnia, odzież gimnastyczna, paski, spodnie, spódnice, sukienki, szaliki, T-shirty, żakiety.

(111) **261091** (220) 2012 10 30 (210) 406376
 (151) 2013 11 08 (441) 2013 02 18
 (732) DUDNIK PAWEŁ, Gdańsk, PL.
 (540)



Kolor znaku: pomarańczowy

(531) 2.5.6, 27.5.1, 29.1.1
 (510), (511) **10** gryzaczki dla żabkujących dzieci, **14** terapeutyczny naszyjnik na żabkowanie z bursztynu.

(111) **261092** (220) 2012 10 31 (210) 406438
 (151) 2013 11 08 (441) 2013 02 18
 (732) OKNOPLAST SPÓŁKA Z OGRANICZONĄ ODPOWIEDZIALNOŚCIĄ, Ochmanów, PL.
 (540) COLORFULL

(510), (511) **06** metalowe; okna, okna balkonowe, okna tarasowe, rolety, żaluzje, drzwi, drzwi balkonowe, drzwi tarasowe, okiennice, parapety, bramy, bramy garażowe, systemy okienne, systemy drzwiowe, stolarka otworowa, akcesoria do okien, akcesoria do żaluzji, okucia do drzwi, okucia do okiennic, akcesoria do okiennic, osprzęt do okien, osprzęt do rolet, osprzęt do żaluzji, osprzęt do drzwi, osprzęt do okiennic, profile budowlane, profile okienne, profile do rolet, profile do żaluzji, profile do drzwi, profile do okiennic, okucia budowlane, okucia do okien, okucia do rolet, okucia do żaluzji, okucia do drzwi, okucia do okiennic, materiały budowlane, konstrukcje budowlane, ścianki, przegrody, witryny, ogrody zimowe, **19** niemetalowe: okna, okna balkonowe, okna tarasowe, rolety, żaluzje, drzwi, drzwi balkonowe, drzwi tarasowe, okiennice, parapety, bramy, bramy garażowe, systemy okienne, stolarka otworowa, akcesoria do okien, akcesoria do rolet, akcesoria do żaluzji, akcesoria do drzwi, akcesoria do okiennic, osprzęt do okien, osprzęt do rolet, osprzęt do żaluzji, osprzęt do drzwi, osprzęt do okiennic, profile budowlane, profile okienne, profile do rolet, profile do żaluzji, profile do drzwi, profile do okiennic, okucia budowlane, okucia do okien, okucia do rolet, okucia do żaluzji, okucia do drzwi, okucia do okiennic, materiały budowlane, konstrukcje budowlane, ścianki, przegrody, witryny, ogrody zimowe; szkło budowlane; szkło izolacyjne; szkło okienne; szkło walcowane; szkło hartowane; szkło ciągnięte; szyby okienne; szyby zespolone, **37** informacja o materiałach budowlanych (informacja budowlana); nadzór budowlany; nadzór techniczny; usługi budowlane; usługi konstruktorskie; roboty wykończeniowe; montaż, instalacja i wymia-

na okien, okien balkonowych, okien tarasowych, rolet, żaluzji, drzwi, drzwi balkonowych, drzwi tarasowych, okiennic, parapetów, bram, bram garażowych, systemów okiennych, stolarki otworowej, akcesoriów do okien, akcesoriów do rolet, akcesoriów do drzwi, akcesoriów do okiennic, osprzętu do okien, osprzętu do rolet, osprzętu do żaluzji, osprzętu do drzwi, osprzętu do okiennic, profili budowlanych, profili okiennych, profili do rolet, profili do żaluzji, profili do drzwi, profili do okiennic, okuć budowlanych, okuć do okien, okuć do rolet, okuć do żaluzji, okuć do drzwi, okuć do okiennic, materiałów budowlanych, konstrukcji budowlanych, ścianek, przegród, witryn, ogrodów zimowych, szkła budowlanego, szkła izolacyjnego, szkła okiennego, szkła walcowanego, szkła hartowanego, szkła ciągniętego, szyb okiennych, szyb zespolonych.

(111) **261093** (220) 2012 11 05 (210) 406525
 (151) 2013 11 20 (441) 2013 02 18
 (732) KAKADU SPÓŁKA Z OGRANICZONĄ ODPOWIEDZIALNOŚCIĄ, Warszawa, PL.
 (540)



Kolor znaku: czerwony, pomarańczowy, żółty, zielony, niebieski, granatowy, biały, czarny

(531) 27.5.1, 29.1.15
 (510), (511) **31** pokarm żywy, suszony i mrożony dla ryb, pokarm i dodatki żywieniowe dla gadów, ptaków i gryzoni, karmy suche i konserwy dla psów i kotów, odżywkę i witaminy dla zwierząt, artykuły jadalne do żucia dla zwierząt, napoje dla zwierząt, żywe ryby, koralowce, rośliny akwariowe, żywe gady, płazy, pajęczaki i rośliny do terrariów, żywe ptaki, gryzonie, tchórzofretki i króliki, siano, żywe przynęty wędkarskie, **35** usługi w zakresie sprzedaży hurtowej i detalicznej artykułów i akcesoriów wędkarskich, odzieży wędkarskiej, kapeluszy i kaloszy dla wędkarzy, silników do łodzi, akumulatorów elektrycznych, żywych zwierząt, akcesoriów do hodowli zwierząt w warunkach domowych i przydomowych, ubrań dla zwierząt, pokarmów i kosmetyków dla zwierząt, zwierząt wypchanych, bakteriobójczych preparatów biologiczno-chemicznych do celów weterynaryjnych, środków odstraszających insekty, książek, albumów, kalendarzy, czasopism, broszur, katalogów, **44** usługi w zakresie klinik i lecznic weterynaryjnych, usługi w zakresie zabiegów pielęgnacyjnych i upiększających dla zwierząt, hodowla zwierząt.

(111) **261094** (220) 2012 11 06 (210) 406573
 (151) 2013 11 15 (441) 2013 02 18
 (732) CEDC INTERNATIONAL SPÓŁKA Z OGRANICZONĄ ODPOWIEDZIALNOŚCIĄ, Oborniki Wielkopolskie, PL.
 (540)



Kolor znaku: biały, bordowy, czarny, złoty
 (531) 18.3.5, 18.3.25, 25.1.15, 26.13.25, 27.5.1, 29.1.14
 (510), (511) **33** napoje alkoholowe (z wyjątkiem piwa).

(111) **261095** (220) 2012 11 12 (210) 406783
 (151) 2013 11 08 (441) 2013 03 04
 (732) PRZEDSIĘBIORSTWO TECHNICZNO-BUDOWLANE BEWAKO
 SPÓŁKA Z OGRANICZONĄ ODPOWIEDZIALNOŚCIĄ, Szczecin, PL.
 (540)



Kolor znaku: żółty, brązowy
 (531) 19.7.1, 19.7.17, 25.1.15, 27.5.1, 29.1.12
 (510), (511) **32** piwo.

(111) **261096** (220) 2012 11 14 (210) 406887
 (151) 2013 10 29 (441) 2013 03 04
 (732) TOWARZYSTWO EDUKACJI BANKOWEJ SPÓŁKA AKCYJNA,
 Poznań, PL.
 (540) TEB Edukacja

(510), (511) **35** doradztwo w zakresie prowadzenia działalności gospodarczej, usługi w zakresie pomocy przy zarządzaniu przedsiębiorstwami, usługi w zakresie pomocy przy zarządzaniu placówkami edukacyjnymi; badania i analizy rynkowe; usługi w zakresie tworzenia marki zawarte w tej klasie; doradztwo w zakresie zasobów ludzkich; analizy, badania i doradztwo w zakresie marketingu; usługi marketingowe; usługi marketingu internetowego, **36** analizy finansowe; analizy w zakresie inwestycji zawarte w tej klasie; administrowanie majątkiem nieruchomości; usługi w zakresie pozyskiwania funduszy publicznych zawarte w tej klasie, **41** edukacja, kształcenie; usługi w zakresie prowadzenia techników, szkół policealnych, szkół wyższych, kursów zawodowych oraz kursów językowych zawarte w tej klasie; usługi wydawnicze, **42** usługi w zakresie opracowywania programów komputerowych, **45** usługi prawne w zakresie pozyskiwania funduszy publicznych.

(111) **261097** (220) 2012 11 14 (210) 406889
 (151) 2013 10 29 (441) 2013 03 04
 (732) BIOVICO SPÓŁKA Z OGRANICZONĄ ODPOWIEDZIALNOŚCIĄ,
 Gdynia, PL.
 (540) TIRECO

(510), (511) **05** produkty lecznicze i wspomagające leczenie nie zawarte w innych klasach; produkty dietetyczne do celów leczniczych; produkty spożywcze do celów leczniczych; preparaty witaminowe do celów leczniczych; preparaty zawierające minerały do celów leczniczych; preparaty zawierające mieszanki witam i minerałów do celów leczniczych; preparaty farmaceutyczne; produkty farmaceutyczne do celów okulistycznych; produkty farmaceutyczne do celów ortopedycznych; produkty farmaceutyczne do diagnostyki i leczenia schorzeń neurologicznych; produkty farmaceutyczne do diagnostyki i leczenia schorzeń kardiologicznych; biologiczne preparaty do celów medycznych; preparaty chemiczne do celów medycznych; leki do użytku medycznego.

(111) **261098** (220) 2012 11 14 (210) 406891
 (151) 2013 10 29 (441) 2013 03 04
 (732) TOWARZYSTWO EDUKACJI BANKOWEJ SPÓŁKA AKCYJNA,
 Poznań, PL.
 (540)



Kolor znaku: niebieski, żółty, biały
 (531) 26.5.4, 26.5.18, 26.13.25, 27.5.1, 29.1.13

(510), (511) **35** doradztwo w zakresie prowadzenia działalności gospodarczej, usługi w zakresie pomocy przy zarządzaniu przedsiębiorstwami, usługi w zakresie pomocy przy zarządzaniu placówkami edukacyjnymi; badania i analizy rynkowe; usługi w zakresie tworzenia marki zawarte w tej klasie; doradztwo w zakresie zasobów ludzkich; analizy, badania i doradztwo w zakresie marketingu; usługi marketingowe; usługi marketingu internetowego, **36** analizy finansowe; analizy w zakresie inwestycji zawarte w tej klasie; administrowanie majątkiem nieruchomości; usługi w zakresie pozyskiwania funduszy publicznych zawarte w tej klasie, **41** edukacja, kształcenie; usługi w zakresie prowadzenia techników, szkół policealnych, szkół wyższych, kursów zawodowych oraz kursów językowych zawarte w tej klasie; usługi wydawnicze, **42** usługi w zakresie opracowywania programów komputerowych, **45** usługi prawne w zakresie pozyskiwania funduszy publicznych.

(111) **261099** (220) 2012 11 14 (210) 406905
 (151) 2013 10 29 (441) 2013 03 04
 (732) TOWARZYSTWO EDUKACJI BANKOWEJ SPÓŁKA AKCYJNA,
 Poznań, PL.
 (540)



Kolor znaku: niebieski, żółty, biały
 (531) 26.3.1, 26.3.23, 26.4.4, 26.7.15, 27.5.1, 29.1.13
 (510), (511) **35** doradztwo w zakresie prowadzenia działalności gospodarczej, usługi w zakresie pomocy przy zarządzaniu przedsiębiorstwami, usługi w zakresie pomocy przy zarządzaniu placówkami edukacyjnymi; badania i analizy rynkowe; usługi w zakresie tworzenia marki zawarte w tej klasie; doradztwo w zakresie zasobów ludzkich; analizy, badania i doradztwo w zakresie marketingu; usługi marketingowe; usługi marketingu internetowego, **36** analizy finansowe; analizy w zakresie inwestycji zawarte w tej klasie; administrowanie majątkiem nieruchomości; usługi w zakresie pozyskiwania funduszy publicznych zawarte w tej klasie, **41** edukacja, kształcenie; usługi w zakresie prowadzenia techników, szkół policealnych, szkół wyższych, kursów zawodowych oraz kursów językowych zawarte w tej klasie; usługi wydawnicze, **42** usługi w zakresie opracowywania programów komputerowych, **45** usługi prawne w zakresie pozyskiwania funduszy publicznych.

(111) **261100** (220) 2012 11 20 (210) 407134
 (151) 2013 10 30 (441) 2013 03 04
 (732) BROWAR FORTUNA SPÓŁKA Z OGRANICZONĄ
 ODPOWIEDZIALNOŚCIĄ, Miłosław, PL.
 (540)



(531) 3.7.1, 3.7.2, 24.9.2, 26.1.2, 27.5.1
 (510), (511) **32** piwo.

(111) **261101** (220) 2012 11 19 (210) 407102
 (151) 2013 11 27 (441) 2013 03 04
 (732) ZECER ANDRZEJ DRUKARNIA A-Z COLOR, Antonie, PL.

(540)



Kolor znaku: biały, żółty, ciemnoróżowy, niebieski, czarny

(531) 26.2.1, 26.7.3, 26.11.1, 26.11.12, 27.5.1, 29.1.15

(510), (511) **40** świadczenie usług poligraficznych dla osób trzecich.(111) **261102** (220) 2012 12 18 (210) 408407

(151) 2013 11 25 (441) 2013 04 02

(732) POLSKAPRESSE SPÓŁKA Z OGRANICZONĄ ODPOWIEDZIALNOŚCIĄ, Warszawa, PL.

(540)

GAZETA
Gorlicka

Kolor znaku: niebieski

(531) 27.5.1, 29.1.4

(510), (511) **16** publikacje drukowane, czasopisma, książki, druki, druki informacyjne i reklamowe, afisze, albumy, broszury, foldery, fotografie, kalendarze, katalogi, mapy, plakaty; programy komputerowe, **35** publikowanie tekstów reklamowych, publikowanie tekstów sponsorowanych, przegląd prasy, usługi reklamowe, reklama prasowa, rozpowszechnianie ogłoszeń reklamowych, organizowanie wystaw w celach reklamowych, usługi prenumeraty gazet, badanie opinii publicznej, badanie rynku; usługi komputerowych baz danych zawarte w tej klasie, **41** publikowanie tekstów innych niż reklamowe, publikowanie czasopism, publikowanie książek, publikowanie elektroniczne on-line, usługi reporterskie, usługi wydawnicze.

(111) **261103** (220) 2012 12 18 (210) 408408

(151) 2013 11 25 (441) 2013 04 02

(732) POLSKAPRESSE SPÓŁKA Z OGRANICZONĄ ODPOWIEDZIALNOŚCIĄ, Warszawa, PL.

(540)

GAZETA
Krakowska

Kolor znaku: niebieski

(531) 27.5.1, 29.1.4

(510), (511) **16** publikacje drukowane, czasopisma, książki, druki, druki informacyjne i reklamowe, afisze, albumy, broszury, foldery, fotografie, kalendarze, katalogi, mapy, plakaty; programy komputerowe, **35** publikowanie tekstów reklamowych, publikowanie tekstów sponsorowanych, przegląd prasy, usługi reklamowe, reklama prasowa, rozpowszechnianie ogłoszeń reklamowych, organizowanie wystaw w celach reklamowych, usługi prenumeraty gazet, badanie opinii publicznej, badanie rynku; usługi komputerowych baz danych zawarte w tej klasie, **41** publikowanie tekstów innych niż reklamowe, publikowanie czasopism, publikowanie książek, publikowanie elektroniczne on-line, usługi reporterskie, usługi wydawnicze.

(111) **261104** (220) 2012 12 31 (210) 408787

(151) 2013 11 04 (441) 2013 04 15

(732) ALUSTA SPÓŁKA AKCYJNA, Poznań, PL.

(540)



Kolor znaku: szary, czarny

(531) 27.5.1, 29.1.12

(510), (511) **06** budowlane materiały metalowe, konstrukcje metalowe, osprzęt metalowy do trakcji kolejowej, osprzęt metalowy do trakcji tramwajowej, płyty metalowe, pale metalowe, rozjazdy, słupy metalowe, szyny kolejowe, szyny tramwajowe, **19** materiały do budowy dróg, materiały do budowy dróg szynowych, podkłady, **35** zgromadzenie na rzecz osób trzecich towarów pozwalających nabywcy na ich swobodne oglądanie i kupowanie w sklepie i / lub w hurtowni towarów z branży: hutniczej, elektronicznej, elektrycznej, metalowej, materiałów budowlanych, **37** usługi budowlane, usługi budowlane w zakresie budowy: obiektów inżynierskich, w tym dróg, mostów, wiaduktów oraz dróg szynowych, obiektów kubaturowych, obiektów mieszkalnych, obiektów przemysłowych, obiektów użyteczności publicznej: w tym dworców, stacji i przystanków komunikacyjnych, usługi budowlane w zakresie naprawy, konserwacji i modernizacji: obiektów inżynierskich w tym dróg, mostów, wiaduktów oraz dróg szynowych, obiektów kubaturowych, obiektów mieszkalnych, obiektów przemysłowych, obiektów użyteczności publicznej: w tym dworców, stacji i przystanków komunikacyjnych, usługi nadzoru nad budowami, naprawami, konserwacjami i modernizacjami, wykonywanie instalacji: ciepłych, elektroenergetycznych, elektrycznych, telekomunikacyjnych, kanalizacyjnych, sieci trakcji kolejowej i tramwajowej, urządzeń zasilających do sterowania ruchem, naprawy, konserwacje i modernizacje instalacji: ciepłych, elektroenergetycznych, elektrycznych, telekomunikacyjnych, kanalizacyjnych, sieci trakcji kolejowej i tramwajowej, urządzeń zasilających do sterowania ruchem, wynajem maszyn budowlanych i sprzętu budowlanego, **42** usługi projektowania budynków i budowli, usługi projektowania konstrukcji budowlanych, opracowywanie projektów technicznych, badania techniczne i ekspertyzy inżynierskie.

(111) **261105** (220) 2008 10 02 (210) 346897

(151) 2013 09 26 (441) 2009 01 05

(732) INTERNATIONAL COMMUNICATION SPÓŁKA Z OGRANICZONĄ ODPOWIEDZIALNOŚCIĄ, Warszawa, PL.

(540) R P M Radio Polska Muzyka

(510), (511) **16** afisze, plakaty, albumy, broszury, czasopisma, gazety, kalendarze, książki, rysunki, katalogi, **35** prowadzenie usług w zakresie: badania opinii, informacji handlowej, wyszukiwania informacji w plikach komputerowych dla osób trzecich, zarządzania zbiorami informatycznymi, **38** prowadzenie usług w zakresie: emisji i transmisji radiowej, emisji i transmisji telewizyjnej, przekazów satelitarnych, poczty elektronicznej, przesyłania informacji i wiadomości, transmisji programów radiowych i telewizyjnych, przesyłania informacji tekstowej i obrazowej przy pomocy komputerów, nadawania programów radiowych i telewizyjnych, usługi agencji informacyjnych polegające na zbieraniu i przekazywaniu wiadomości, **41** prowadzenie usług w zakresie: edukacji z zakresu obsługi komputerów, edukacji z zakresu obsługi połączeń internetowych, organizowania konkursów edukacyjnych lub rozrywkowych, organizowania wystaw z dziedziny kultury lub edukacji, nauczania, produkcji filmów, fotoreportaży, obsługi konferencji i kongresów, informacji o imprezach rozrywkowych i rekreacji, publikowania książek, pisanie scenariuszy, mikro-wydawnictwo.

(111) **261106** (220) 2008 12 16 (210) 350036

(151) 2013 11 25 (441) 2009 03 30

(732) TESCO /Polska/ Sp. z o.o., Kraków, PL.

(540)

350036

Kolor znaku: brązowy, zielony, biały

(531) 5.3.14, 26.1.1, 26.4.1, 26.4.10, 26.4.18, 27.5.1, 29.1.13

(510), (511) **16** katalogi, prospekty, menu, reprodukcje graficzne, fotografie, publikacje drukowane, materiały przyklepne, artykuły papiernicze, papier listowy, obrusy, torby, worki, koperty i woreczki, taśmy przyklepne, naklejki, plakaty, bannery, z papieru i tworzyw sztucznych, wizytówki, nalepki, kalendarze, kalkomanie, druki, broszury, zawiadomienia, albumy, rysunki, ręczniki papierowe, serwetki, szylidy kartonowe, kartki z życzeniami, okolicznościowe, teczki papierowe i z tworzyw sztucznych, segregatory, stemple, taśmy klejące, przyklepne, zakładki do książek, zeszyty, artykuły i materiały piśmienne, podręczniki, mapy, żetony kontrolne, **29** żywność produkowana z ryb, ryby nieżywe, ryby konserwowane, puszkowane, solone, wędzone, filety z ryb w zalewie octowej, w sosie, ryby w galarecie,

sałatki rybne, chrupki owocowe, chipsy ziemniaczane, sałatki rybne z owocami, warzywami, serem, skorupiaki nieżywe, owoce morza, chipsy na bazie towarów ujętych w tej klasie, wyciągi z wodorostów dla celów spożywczych, wędliny, mięso i przetwory mięsne, mięso konserwowane, puszkowane i solone, oleje jadalne.

(111) **261107** (220) 2010 11 30 (210) 374616
 (151) 2013 11 18 (441) 2011 03 14
 (732) PRZEDSIĘBIORSTWO ROBÓT KOMUNIKACYJNYCH
 W KRAKOWIE SPÓŁKA AKCYJNA, Kraków, PL.
 (540)



Kolor znaku: ciemnoniebieski

(531) 26.11.3, 27.5.1, 29.1.4
 (510), (511) **39** przewóz samochodami ciężarowymi, przewożenie ładunków, transport kolejowy, wypożyczanie wagonów, wypożyczenie kontenerów magazynowych.

(111) **261108** (220) 2010 09 02 (210) 374859
 (151) 2013 11 07 (441) 2010 12 06
 (732) Tesco Polska Spółka z ograniczoną odpowiedzialnością,
 Kraków, PL.
 (540)



Kolor znaku: błękitny, niebieski, biały, różowy

(531) 26.4.2, 27.5.1, 29.1.13
 (510), (511) **03** mydła środki perfumeryjne, olejki eteryczne, kosmetyki, płyny do pielęgnacji włosów, środki do czyszczenia zębów, **16** torby, worki, pudełka i pudła z papieru, kartonu i tworzywa sztucznych do pakowania, **35** reklama, promocja sprzedaży dla osób trzecich, zarządzanie działalnością handlową; sprzedaż hurtowa i detaliczna mydeł, środków perfumeryjnych, olejków eterycznych, kosmetyków, płynów do pielęgnacji włosów, środków do czyszczenia zębów.

(111) **261109** (220) 2011 01 18 (210) 380148
 (151) 2013 09 18 (441) 2011 04 26
 (732) IMPET COMPUTERS SPÓŁKA Z OGRANICZONĄ
 ODPOWIEDZIALNOŚCIĄ, Warszawa, PL.
 (540)



Kolor znaku: niebieski, jasnoniebieski, czarny

(531) 1.1.25, 26.4.4, 27.5.1, 29.1.13
 (510), (511) **09** akumulatory elektryczne, baterie galwaniczne, baterie słoneczne, baterie wysokonapięciowe, panele fotowoltaiczne, gniazdka, wtyczki i inne kontakty [złącza elektryczne], przewody, przewody elektryczne, kable koncentryczne, kable optyczne [światłowody], kable USB do aparatów, listwy zasilające, listwy antyprzepięciowe, rozgałęziacze, kamery wideo, kasety wideo, kasety barwiące do kas fiskalnych, lasery optyczne, lasery nie do celów medycznych, nadajniki sygnałów elektronicznych, notesy elektroniczne, przenośny radiowy sprzęt nadawczo-odbiorczy, radia samochodowe, radio pagery, telefony przenośne, urządzenia do ładowania aku-

mulatorów elektrycznych, urządzenia do ładowania baterii, zasilacze, zasilacze AC/DC uniwersalne, zasilacze do kamer i aparatów, UPS-y zasilacze awaryjne, ładowarki samochodowe, telefony komórkowe, wzmacniacze audio, zestawy słuchawkowe, **35** prowadzenie usług w zakresie: handlowych informacji i porad udzielanych konsumentom [punkty informacji konsumenckiej], agencji importowo-eksportowej, prezentowania produktów w mediach dla celów sprzedaży detalicznej, organizowania wystaw w celach handlowych lub reklamowych, promocji sprzedaży dla osób trzecich, rozpowszechniania materiałów reklamowych [ulotki, prospekty, druki, próbki], reklamy za pośrednictwem sieci komputerowej, reklamy radiowe, reklamy telewizyjne, rozpowszechniania ogłoszeń reklamowych, tworzenia tekstów reklamowych i sponsorowanych, usług prowadzenia sprzedaży w sklepach i/lub hurtowniach produktów: obudowy wodoodporne do aparatów i sprzętu elektronicznego, żarówki LED, żarówki energooszczędne, taśmy LED, oświetlenie dekoracyjne, agregaty prądotwórcze, moduły LED, akcesoria i pokrowce oraz obudowy do telefonów komórkowych, słuchawki, aparaty cyfrowe, odtwarzacze muzyki i video, ramki cyfrowe fotograficzne, etui na płyty CD/DVD, wieże audio, głośniki samochodowe, akcesoria GPS, antyradary, baterie do aparatów i kamer video, środki czyszczące do komputerów, monitorów, ekranów, zestawy czyszczące do LCD, PLAZMA, TV, LCD, CRT i notebooków, pudełka na nośniki danych, etui aluminiowe, akcesoria audio-tak by umożliwić konsumentom obejrzenie i dokonanie zakupu w dobrych warunkach, **42** konserwacja oprogramowania komputerowego, utrzymywanie i tworzenie stron internetowych dla osób trzecich, wypożyczania oprogramowania komputerowego.

(111) **261110** (220) 2011 02 18 (210) 381554
 (151) 2013 11 08 (441) 2011 05 23
 (732) DOBOSZ DANIEL ZAKŁAD PRODUKCJI SPOŻYWCZEJ
 DOBOSZ, Trzebież, PL.
 (540)



Kolor znaku: żółty, biały, czerwony, jasnobrązowy, niebieski, szary

(531) 2.1.2, 2.1.9, 18.3.2, 18.3.7, 25.1.9, 27.5.1, 29.1.15
 (510), (511) **30** cukierki.

(111) **261111** (220) 2011 02 18 (210) 381556
 (151) 2013 11 08 (441) 2011 05 23
 (732) DOBOSZ DANIEL ZAKŁAD PRODUKCJI SPOŻYWCZEJ
 DOBOSZ, Trzebież, PL.
 (540)



Kolor znaku: biały, czerwony, szary, niebieski, zielony, jasnozielony, czarny

(531) 2.1.2, 2.1.9, 3.4.1, 3.4.2, 7.1.13, 27.5.1, 29.1.15
 (510), (511) **30** cukierki.

(111) **261112** (220) 2011 05 13 (210) 385270
 (151) 2013 10 03 (441) 2011 08 16
 (732) TM INVESTMENT SPÓŁKA Z OGRANICZONĄ
 ODPOWIEDZIALNOŚCIĄ, Brzeźnica, PL.

(540) OTTOFARBE

(510), (511) **01** preparaty chemiczne do barwienia emalii i szkła; preparaty chemiczne do wytwarzania barwników; środki chemiczne od ożywiania kolorów do celów przemysłowych; kleje do celów przemysłowych; kleje do tapet, do płytek ściennych, do afiszów, do obuwia; do płytek ceramicznych, środki do konserwacji cementu, cegieł, dachówek i murów (z wyjątkiem farb i olejów); rozpuszczalniki do lakierów; preparaty chemiczne do wytwarzania farb, preparaty do klejenia i gruntowania, **02** środki antykorozyjne; zaprawy cementowe; lakiery i emalie; środki do konserwacji drewna; farby; farby akwarelowe, wodne, bakteriobójcze, ognioodporne, przeciw zanieczyszczeniom; farby do emalii; farby stosowane w ceramice; podkładowe; kit stolarski; folie metalowe dla malarzy; barwniki do obuwia; preparaty zabezpieczające do metali; smary i oleje przeciwrdzewne; rozcieńczalniki do farb i lakierów; utrwalacze; zagęszczacze do farb i barwników, bejce, **03** barwniki i farby kosmetyczne; preparaty do usuwania farb; materiały ściernie; preparaty do odbarwiania; pasty i woski do skór, do obuwia, do podłóg i mebli; preparaty do polerowania, **17** farby, oleje i lakiery izolacyjne, taśmy izolacyjne, zaprawy izolacyjne, kit; materiały uszczelniające, **19** masy tynkarskie, systemy dociepleń ścian zewnętrznych budynków w formie materiałów budowlanych niemetalowych; materiały i płyty budowlane niemetalowe, tynk, gips, zaprawy budowlane.

(111) **261113** (220) 2011 06 24 (210) 387108
 (151) 2013 10 15 (441) 2011 09 26
 (732) BUJOK GRZEGORZ, SZUBA-BUJOK LILIANNA DOLOR-MED
 BUJOK G. & BUJOK L. SPÓŁKA CYWILNA, Chorzów, PL.
 (540)



Kolor znaku: jasnozielony, zielony

(531) 2.7.25, 2.9.1, 24.13.25, 27.5.1, 29.1.3

(510), (511) **41** szkolenia i instruktaże w zakresie medycyny, ratownictwa medycznego, profilaktyki medycznej, propagowania prowadzonych usług, wiedzy prawno-medycznej, ubezpieczeń działalności medycznej, farmakologii, doboru sposobu zajęć rekreacyjnych, nordic walkingu oraz dog trekkingu, kształtowania własnej osobowości, kontaktów interpersonalnych, przygotowywanie i dokształcanie osób wykonujących zawód medyczny, kampania edukacyjna medycyny pracy, modelowanie sylwetki poprzez gimnastykę, **44** usługi medyczne, szczepienia, badania laboratoryjne, badania obrazowe, USG, tomografia komputerowa, rezonans magnetyczny, diagnostyka oraz leczenie przewlekłych dolegliwości bólowych, urazów sportowych, chorób stawu kolanowego, chorób nerek, chorób dziecięcych układu oddechowego, alergologii, zaburzeń rozwoju, gastroenterologia dziecięca, rehabilitacja, fizjoterapia, endokrynologia, psychologia, ortopedia, leczenie uzależnień, leczenie przewlekłych dolegliwości bólowych, bólów kręgosłupa, głowy, bólu w przebiegu chorób zwyrodnieniowych stawów i innych części układu ruchu, neuralgii popółpańcowych, nerwobólów nerwu trójdzielnego, dietyka w tym diety orientalne, medycyna orientalna w tym akupunktura, masaże, muzykoterapia, fototerapia, **45** poradnictwo prawne i prawno medyczne, opiniowanie sądowo lekarskie w zakresie pediatrii, anesteziologii, intensywnej terapii, opiniowanie na potrzeby ubezpieczeń.

(111) **261114** (220) 2011 12 20 (210) 394377
 (151) 2013 10 10 (441) 2012 03 26
 (732) GRABOWSKI MARCIN WARSAW BEHIND THE SCENES,
 Warszawa, PL.

(540) WARSAW BEHIND THE SCENES

(510), (511) **35** usługi reklamowe, zbieranie i rozpowszechnianie informacji przydatnych na rynku turystycznym, w tym związanych z wydarzeniami kulturalnymi, w tym na obszarze miasta Warszawa, również poprzez Internet, udostępnianie miejsc na reklamy na po-

jazdach, materiałach promocyjnych i stronach internetowych, organizacja targów, wystaw, pokazów, w tym w celach handlowych i reklamowych, pośrednictwo w kojarzeniu kontrahentów i zawieraniu transakcji handlowych, dystrybucja materiałów reklamowych, w tym reklamy internetowej, radiowej, telewizyjnej, dystrybucja gadżetów, **39** usługi turystyczne, w tym przewodnickie i pilotażu, organizacja imprez turystycznych, podróży, wycieczek, zwiedzania, turystyki grupowej oraz indywidualnej, w tym dla zwiedzania miasta Warszawa, przewóz osób oraz organizowanie przewozu osób drogą lądową, morską, powietrzną i koleją, rezerwacja oraz pośrednictwo w rezerwacji miejsc, w tym w środkach transportu, miejsc noclegowych oraz usług, wypożyczanie samochodów, informacja o transporcie, pośrednictwo transportowe, prowadzenie informacji turystycznej, rezerwacja miejsc podróży, zapewnienie zorganizowanych form zwiedzania, pośrednictwo w usługach komunikacyjnych, zwiedzanie turystyczne, informacja o wyżej wymienionych usługach, **41** organizowanie wypoczynku, rozrywki i rekreacji, wykonywanie i sprzedaż fotografii, wykonywanie, montaż oraz sprzedaż filmów, wykonywanie fotoreportaży, rezerwowanie miejsc na imprezy kulturalne, rozrywkowe i sportowe, informacja o imprezach rozrywkowych, informacja o rozrywce i rekreacji, organizacja widowisk artystycznych i innych imprez kulturalnych, w tym na terenie miasta Warszawa, informacja o wyżej wymienionych usługach.

(111) **261115** (220) 2012 01 30 (210) 395915
 (151) 2013 10 10 (441) 2012 05 07
 (732) JEZIOROWSKA-BŁASIAK MONIKA, JEZIOROWSKI ŁUKASZ
 ZAKŁAD ROBÓT KOMUNALNYCH BUD-KOM SPÓŁKA CYWILNA,
 Czeladź, PL.
 (540)



Kolor znaku: biały, ciemnoczerwony, szary

(531) 7.11.10, 25.7.25, 27.5.1, 29.1.13

(510), (511) **37** usługi budowlane; naprawy; usługi instalacyjne.

(111) **261116** (220) 2012 02 21 (210) 395932
 (151) 2013 10 25 (441) 2012 06 04
 (732) TESCO POLSKA SPÓŁKA Z OGRANICZONĄ
 ODPOWIEDZIALNOŚCIĄ, Kraków, PL.
 (540) KASZTELAŃSKIE
 (510), (511) **16** druki, katalogi, ulotki, gazety, torby, opakowania papierowe i z tworzyw sztucznych, plakietki, plansze, taśmy z folii, banery, drukowane materiały reklamowe, **35** usługi informowania o produktach i sprzedaży poprzez Internet, usługi reklamowania i promocji.

(111) **261117** (220) 2012 02 06 (210) 396248
 (151) 2013 09 30 (441) 2012 05 21
 (732) JBK SPÓŁKA Z OGRANICZONĄ ODPOWIEDZIALNOŚCIĄ,
 Szczecin, PL.
 (540) OregoBiotic
 (510), (511) **31** dodatki do pasz nie do celów leczniczych, środki do zakwaszania pasz.

(111) **261118** (220) 2012 03 19 (210) 398227
 (151) 2013 09 20 (441) 2012 07 02
 (732) TACTICA PHARMACEUTICALS SPÓŁKA Z OGRANICZONĄ
 ODPOWIEDZIALNOŚCIĄ, Gliwice, PL.
 (540)



Kolor znaku: biały, niebieski, czerwony

(531) 1.15.15, 2.9.6, 27.5.1, 29.1.13

(510), (511) **03** kosmetyki, **05** preparaty medyczne, produkty farmaceutyczne, **10** aerozole do celów medycznych, aparatura do leczenia głuchoty, aparaty do ochrony słuchu, aparaty słuchowe, łopatki do czyszczenia uszu, trąbki uszne ułatwiające słyszenie, zatyczki do uszu.

(111) **261119** (220) 2012 03 20 (210) 398304
(151) 2013 11 08 (441) 2012 07 02

(732) KIERSZNOWSKI ARTUR STARBRANDS, Grajewo, PL.

(540) DARK GORILLA

(510), (511) **30** batony, batony czekoladowe, produkty czekoladowe, czekolada, batony muesli, chrupki kukurydziane w czekoladzie.

(111) **261120** (220) 2012 05 11 (210) 400278
(151) 2013 09 25 (441) 2012 08 13

(732) TM INVESTMENT SPÓŁKA Z OGRANICZONĄ

ODPOWIEDZIALNOŚCIĄ, Brzeźnica, PL.

(540) DZIECIĘCY ŚWIAT W KOLORACH

(510), (511) **02** środki antykorozyjne; zaprawy cementowe; lakiery i emalie; środki do konserwacji drewna; farby; farby akwarelowe, wodne, bakterioobójcze, ognioodporne, przeciw zanieczyszczeniom; farby do emalii; farby stosowane w ceramice; podkładowe; kit rzeźbiarski, kit stolarski; folie metalowe dla malarzy; barwniki do obuwia; preparaty zabezpieczające do metali; smary i oleje przeciwrdzewne; rozcieńczalniki do farb i lakierów; utrwalacze do lakierów, utrwalacze do akwareli; zagęszczacze do farb i barwników, bejce, **35** doradztwo specjalistyczne w sprawach działalności gospodarczej, doradztwo w zakresie organizowania i prowadzenia działalności gospodarczej, doradztwo w zakresie zarządzania personelem, doradztwo w zarządzaniu działalnością gospodarczą, ekonomiczne prognozy, ekspertyzy w zakresie wydolności przedsiębiorstw, pomoc w prowadzeniu działalności gospodarczej, rekrutacja personelu, outsourcing, poszukiwanie w zakresie patronatu, usługi w zakresie promowania terapii dzieci, ich rozwoju i edukacji oraz działań i pomocy na rzecz osób niepełnosprawnych a także tworzenia odpowiednich warunków sprzyjających rehabilitacji fizycznej i społecznej osób chorych lub niepełnosprawnych, **36** usługi finansowe; sponsorowanie finansowe; tworzenie i organizowanie zbiorów funduszy na cele dobroczynne, **41** produkcja programów radiowych i telewizyjnych; tłumaczenia; organizowanie i prowadzenie konferencji; produkcja filmów; radiowe programy rozrywkowe, **44** koloroterapia; usługi medyczne, psychologiczne, pedagogiczne, rodzinne, terapeutyczne oraz psychoterapeutyczne; rehabilitacja fizyczna i społeczna; fizjoterapia; fizykoterapia; terapia zajęciowa dla osób chorych, niepełnosprawnych i ich rodzin; prowadzenie hospicjów i ośrodków dla osób niepełnosprawnych; pomoc społeczna.

(111) **261121** (220) 2012 05 11 (210) 400279
(151) 2013 09 25 (441) 2012 08 13

(732) TM INVESTMENT SPÓŁKA Z OGRANICZONĄ

ODPOWIEDZIALNOŚCIĄ, Brzeźnica, PL.

(540)



Kolor znaku: niebieski, czerwony, żółty, zielony, różowy
(531) 2.5.22, 2.5.23, 2.5.25, 5.5.19, 5.5.20, 5.11.9, 5.11.11, 27.5.1, 29.1.15

(510), (511) **02** środki antykorozyjne; zaprawy cementowe; lakiery i emalie; środki do konserwacji drewna; farby; farby akwarelowe, wodne, bakterioobójcze, ognioodporne, przeciw zanieczyszczeniom; farby do emalii; farby stosowane w ceramice; podkładowe; kit rzeźbiarski, kit stolarski; folie metalowe dla malarzy; barwniki do obuwia; preparaty zabezpieczające do metali; smary i oleje przeciwrdzewne; rozcieńczalniki do farb i lakierów; utrwalacze do lakierów, utrwalacze do akwareli; zagęszczacze do farb i barwników, bejce, **35** doradztwo specjalistyczne w sprawach działalności gospodarczej, doradztwo w zakresie organizowania i prowadzenia działalności gospodarczej, doradztwo w zakresie zarządzania personelem, doradztwo w zarządzaniu działalnością gospodarczą, ekonomiczne prognozy, eksper-

tyzy w zakresie wydolności przedsiębiorstw, pomoc w prowadzeniu działalności gospodarczej, rekrutacja personelu, outsourcing, poszukiwanie w zakresie patronatu, usługi w zakresie promowania terapii dzieci, ich rozwoju i edukacji oraz działań i pomocy na rzecz osób niepełnosprawnych a także tworzenia odpowiednich warunków sprzyjających rehabilitacji fizycznej i społecznej osób chorych lub niepełnosprawnych, **36** usługi finansowe; sponsorowanie finansowe; tworzenie i organizowanie zbiorów funduszy na cele dobroczynne, **41** produkcja programów radiowych i telewizyjnych; tłumaczenia; organizowanie i prowadzenie konferencji; produkcja filmów; radiowe programy rozrywkowe, **44** koloroterapia; usługi medyczne, psychologiczne, pedagogiczne, rodzinne, terapeutyczne oraz psychoterapeutyczne; rehabilitacja fizyczna i społeczna; fizjoterapia; fizykoterapia; terapia zajęciowa dla osób chorych, niepełnosprawnych i ich rodzin; prowadzenie hospicjów i ośrodków dla osób niepełnosprawnych; pomoc społeczna.

(111) **261122** (220) 2012 05 14 (210) 400365
(151) 2013 09 11 (441) 2012 08 27

(732) GNIAZDOWSKI MARCIN ALTRANS, Kartuzy, PL.

(540) YACHT

(510), (511) **29** mięso oraz wyroby spożywcze na bazie mięsa; ryby i owoce morza (nieżywe) wędzone, mrożone, solone oraz przetworzone na inne sposoby; wyroby spożywcze i potrawy na bazie ryb i owoców morza; zupy; chipsy ziemniaczane; chrupki ziemniaczane; owoce i warzywa przetworzone na wszelkie sposoby oraz wyroby spożywcze na bazie warzyw, owoców lub mieszanek tych składników; konserwy mięsne, rybne, z owoców morza, z warzyw, owoców lub mieszanek tych składników; drób nieżywy oraz wyroby na bazie drobiu; galaretki jadalne; grzyby i owoce runa leśnego przetworzone; półprodukty do sporządzania potraw na bazie ryb i owoców morza, mięsa, warzyw i owoców lub mieszanek tych składników; kawior; raki; ślimaki jadalne; sery; orzechy spreparowane; pasztet z wątróbki; pasty do kanapek na bazie składników zawartych w tej klasie; ziola ogrodowe i wodorosty konserwowane, **30** wyroby piekarnicze; wyroby cukiernicze i ciastkarskie; słodycze; panierka; czekolada; wyroby i napoje na bazie czekolady; herbata, napoje na bazie herbaty; wyroby i potrawy na bazie mąki; kanapki; kawa oraz wyroby i napoje na bazie kawy; sosy do potraw i deserów; keczup; majonez; makaron i potrawy na bazie makaronu; mięso w cieście; musztarda; naleśniki; galaretki owocowe; pierogi; przyprawy; pizza; placki; sushi, **35** zgromadzenie i wyselekcjonowanie celem umożliwienia nabywcom dogodnie poznanie i dokonanie zakupów hurtowych lub detalicznych różnorodnych artykułów spożywczych zwłaszcza ryb i owoców morza w tym mrożonych, solonych, wędzonych i przerebionych na inne sposoby, wyrobów i potraw na bazie ryb i owoców morza, mięsa, drobiu, wyrobów i potraw na bazie mięsa lub drobiu, wyrobów i potraw na bazie owoców i warzyw oraz mieszanek składników zawartych w wykazie w wyspecjalizowanych punktach handlowych oraz poprzez sieci komputerowe.

(111) **261123** (220) 2012 06 11 (210) 401450
(151) 2013 09 12 (441) 2012 09 24

(732) ZHEJIANG CFMOTO POWER CO., LTD., Hangzhou, CN.

(540)

CFMOTO

(531) 27.5.1

(510), (511) **12** samochody; karoserie samochodowe; korbowody do pojazdów lądowych, inne niż części silników; pojazdy trzy lub czterokołowe; rowery; pojazdy elektryczne; silniki do pojazdów lądowych; motocykle; skutery; sanie osobowe; pojazdy śnieżne; amortyzatory zawieszania w pojazdach; koła pojazdów; szyby przednie pojazdów.

(111) **261124** (220) 2012 06 20 (210) 401789
(151) 2013 09 25 (441) 2012 09 24

(732) DOBROWOLSKA MARIA PODKOWA, Wrocław, PL.

(540) podkova hotel-restauracja

(510), (511) **43** usługi hotelowe, rezerwacje hotelowe, usługi gastronomiczne, usługi w zakresie kawiarni-restauracji.

(111) **261125** (220) 2012 06 29 (210) 402192
(151) 2013 11 15 (441) 2012 10 08

(732) WAWRZYŃIAK WIESŁAW PRZEDSIĘBIORSTWO HANDLOWO-PRODUKCYJNE, Niedźwiady, PL.

(540)



Kolor znaku: czerwony, szary, czarny, biały, złoty

(531) 24.17.5, 25.1.5, 25.1.15, 26.1.1, 27.5.1, 27.7.1, 29.1.15

(510), (511) **33** wódka, napoje alkoholowe.

(111) **261126** (220) 2012 06 30 (210) 402296
(151) 2013 11 05 (441) 2012 10 08

(732) BOMBARDIER TRANSPORTATION POLSKA SPÓŁKA
Z OGRANICZONĄ ODPOWIEDZIALNOŚCIĄ, Wrocław, PL.

(540) N-44441

(510), (511) **09** urządzenia i przyrządy sygnalizacyjne i kontrolne; urządzenia i przyrządy do przewodzenia, przełączania, przekształcania, gromadzenia, sterowania i regulacji energii elektrycznej; elektryczne mechanizmy sterujące do maszyn i urządzeń zawarte w tej klasie; części styczników elektrycznych, gniazda elektryczne; bolce (piny) elektryczne, **12** pojazdy szynowe i ich części; tabor kolejowy; mechanizmy sterujące do pojazdów szynowych; mechanizmy elektryczne do pojazdów szynowych; przetworniki momentu obrotowego do pojazdów szynowych.

(111) **261127** (220) 2012 06 30 (210) 402300
(151) 2013 11 05 (441) 2012 10 08

(732) BOMBARDIER TRANSPORTATION POLSKA SPÓŁKA
Z OGRANICZONĄ ODPOWIEDZIALNOŚCIĄ, Wrocław, PL.

(540) N-11407

(510), (511) **09** urządzenia i przyrządy sygnalizacyjne i kontrolne; urządzenia i przyrządy do przewodzenia, przełączania, przekształcania, gromadzenia, sterowania i regulacji energii elektrycznej; elektryczne mechanizmy sterujące do maszyn i urządzeń zawarte w tej klasie; części styczników elektrycznych, rezystory elektryczne, **12** pojazdy szynowe i ich części; tabor kolejowy; mechanizmy sterujące do pojazdów szynowych; mechanizmy elektryczne do pojazdów szynowych; przetworniki momentu obrotowego do pojazdów szynowych.

(111) **261128** (220) 2012 06 30 (210) 402301
(151) 2013 11 05 (441) 2012 10 08

(732) BOMBARDIER TRANSPORTATION POLSKA SPÓŁKA
Z OGRANICZONĄ ODPOWIEDZIALNOŚCIĄ, Wrocław, PL.

(540) N-11433

(510), (511) **09** urządzenia i przyrządy sygnalizacyjne i kontrolne; urządzenia i przyrządy do przewodzenia, przełączania, przekształcania, gromadzenia, sterowania i regulacji energii elektrycznej; elektryczne mechanizmy sterujące do maszyn i urządzeń zawarte w tej klasie; części styczników elektrycznych, rezystory elektrycznych, **12** pojazdy szynowe i ich części; tabor kolejowy; mechanizmy sterujące do pojazdów szynowych; mechanizmy elektryczne do pojazdów szynowych; przetworniki momentu obrotowego do pojazdów szynowych.

(111) **261129** (220) 2012 06 30 (210) 402302
(151) 2013 11 05 (441) 2012 10 08

(732) BOMBARDIER TRANSPORTATION POLSKA SPÓŁKA
Z OGRANICZONĄ ODPOWIEDZIALNOŚCIĄ, Wrocław, PL.

(540) N-1146

(510), (511) **09** urządzenia i przyrządy sygnalizacyjne i kontrolne; urządzenia i przyrządy do przewodzenia, przełączania, przekształ-

cania, gromadzenia, sterowania i regulacji energii elektrycznej; elektryczne mechanizmy sterujące do maszyn i urządzeń zawarte w tej klasie; styczniki elektromagnetyczne, części styczników elektromagnetycznych, **12** pojazdy szynowe i ich części; tabor kolejowy; mechanizmy sterujące do pojazdów szynowych; mechanizmy elektryczne do pojazdów szynowych; przetworniki momentu obrotowego do pojazdów szynowych.

(111) **261130** (220) 2012 06 30 (210) 402303
(151) 2013 11 05 (441) 2012 10 08

(732) BOMBARDIER TRANSPORTATION POLSKA SPÓŁKA
Z OGRANICZONĄ ODPOWIEDZIALNOŚCIĄ, Wrocław, PL.

(540) N-1147

(510), (511) **09** urządzenia i przyrządy sygnalizacyjne i kontrolne; urządzenia i przyrządy do przewodzenia, przełączania, przekształcania, gromadzenia, sterowania i regulacji energii elektrycznej; elektryczne mechanizmy sterujące do maszyn i urządzeń zawarte w tej klasie; części styczników elektrycznych; komory łukowe do wygaszania łuku elektrycznego, **12** pojazdy szynowe i ich części; tabor kolejowy; mechanizmy sterujące do pojazdów szynowych; mechanizmy elektryczne do pojazdów szynowych; przetworniki momentu obrotowego do pojazdów szynowych.

(111) **261131** (220) 2012 06 30 (210) 402307
(151) 2013 11 05 (441) 2012 10 08

(732) BOMBARDIER TRANSPORTATION POLSKA SPÓŁKA
Z OGRANICZONĄ ODPOWIEDZIALNOŚCIĄ, Wrocław, PL.

(540) N-3968

(510), (511) **09** urządzenia i przyrządy sygnalizacyjne i kontrolne; urządzenia i przyrządy do przewodzenia, przełączania, przekształcania, gromadzenia, sterowania i regulacji energii elektrycznej; elektryczne mechanizmy sterujące do maszyn i urządzeń zawarte w tej klasie; części styczników elektrycznych, przewody elektryczne, **12** pojazdy szynowe i ich części; tabor kolejowy; mechanizmy sterujące do pojazdów szynowych; mechanizmy elektryczne do pojazdów szynowych; przetworniki momentu obrotowego do pojazdów szynowych.

(111) **261132** (220) 2012 06 30 (210) 402310
(151) 2013 11 05 (441) 2012 10 08

(732) BOMBARDIER TRANSPORTATION POLSKA SPÓŁKA
Z OGRANICZONĄ ODPOWIEDZIALNOŚCIĄ, Wrocław, PL.

(540) N-1162

(510), (511) **09** urządzenia i przyrządy sygnalizacyjne i kontrolne; urządzenia i przyrządy do przewodzenia, przełączania, przekształcania, gromadzenia, sterowania i regulacji energii elektrycznej; elektryczne mechanizmy sterujące do maszyn i urządzeń zawarte w tej klasie; części styczników elektrycznych, komory łukowe do wygaszania łuku elektrycznego, **12** pojazdy szynowe i ich części; tabor kolejowy; mechanizmy sterujące do pojazdów szynowych; mechanizmy elektryczne do pojazdów szynowych; przetworniki momentu obrotowego do pojazdów szynowych.

(111) **261133** (220) 2012 06 30 (210) 402311
(151) 2013 11 05 (441) 2012 10 08

(732) BOMBARDIER TRANSPORTATION POLSKA SPÓŁKA
Z OGRANICZONĄ ODPOWIEDZIALNOŚCIĄ, Wrocław, PL.

(540) N-411410

(510), (511) **09** urządzenia i przyrządy sygnalizacyjne i kontrolne; urządzenia i przyrządy do przewodzenia, przełączania, przekształcania, gromadzenia, sterowania i regulacji energii elektrycznej; elektryczne mechanizmy sterujące do maszyn i urządzeń zawarte w tej klasie; części styczników elektrycznych, styki elektryczne, **12** pojazdy szynowe i ich części; tabor kolejowy; mechanizmy sterujące do pojazdów szynowych; mechanizmy elektryczne do pojazdów szynowych; przetworniki momentu obrotowego do pojazdów szynowych.

(111) **261134** (220) 2012 06 30 (210) 402315
(151) 2013 11 05 (441) 2012 10 08

(732) BOMBARDIER TRANSPORTATION POLSKA SPÓŁKA
Z OGRANICZONĄ ODPOWIEDZIALNOŚCIĄ, Wrocław, PL.

(540) N-411429

(510), (511) **09** urządzenia i przyrządy sygnalizacyjne i kontrolne; urządzenia i przyrządy do przewodzenia, przełączania, przekształcania, gromadzenia, sterowania i regulacji energii elektrycznej; elektryczne mechanizmy sterujące do maszyn i urządzeń zawarte w tej klasie; części styczników elektrycznych, przewody elektryczne, **12** pojazdy szynowe i ich części; tabor kolejowy; mechanizmy sterujące do pojazdów szynowych; mechanizmy elektryczne do pojazdów szynowych; przetworniki momentu obrotowego do pojazdów szynowych.

(111) **261135** (220) 2012 07 03 (210) 402495
 (151) 2013 10 09 (441) 2012 10 08
 (732) TETRA PAK SPÓŁKA Z OGRANICZONĄ
 ODPOWIEDZIALNOŚCIĄ, Warszawa, PL.
 (540)



Kolor znaku: żółty, pomarańczowy, zielony, czerwony, brązowy, fioletowy, różowy, czarny, biały

(531) 4.5.1, 5.7.11, 5.7.13, 5.7.15, 5.9.1, 5.9.17, 29.1.15

(510), (511) **16** opakowania z papieru, kartonu, tektury i folii z tworzyw sztucznych, materiały drukowane, w tym w szczególności plakaty, afisze, broszury, naklejki i nalepki, pocztówki i karty okolicznościowe, etykiety, dyplomy, czasopisma, artykuły papiernicze, **29** mleko, produkty mleczne, w tym śmietana, napoje mleczne lub z przewagą mleka, w tym jogurt, kefir, kumys, serwatka, **32** napoje bezalkoholowe, soki owocowe, soki owocowo-warzywne, soki warzywne, nektary, syropy owocowe, syropy do produkcji napojów, esencje do produkcji napojów, wody mineralne gazowane, wody mineralne niegazowane, napoje gazowane, ekstrakty owocowe bezalkoholowe, lemoniada, lemoniada w proszku, pastylki do produkcji napojów, proszek do wytwarzania napojów, koncentraty napojów, **35** reklama, w tym społeczna kampania reklamowa prowadzona za pośrednictwem wszelkich dostępnych nośników reklamowych, w zakresie ochrony i profilaktyki zdrowia oraz edukacji prozdrowotnej polskiego społeczeństwa, dystrybucja materiałów reklamowych, działalność agencji reklamowych i agencji public relations, aukcje publiczne, organizowanie wystaw i targów w celach reklamowych lub handlowych, pozyskiwanie danych do komputerowych bazy danych, informacja i doradztwo w zakresie działalności gospodarczej, **39** dostarczanie i dystrybucja towarów, w tym transport i zaopatrzenie w napoje, pakowanie produktów, wypożyczanie pojazdów, **41** edukacja i kształcenie, w tym w zakresie profilaktyki zdrowotnej i zdrowego żywienia, działalność rozrywkowa, sportowa, rekreacyjna i kulturalna, organizowanie loterii i konkursów edukacyjnych lub rozrywkowych, organizowanie i prowadzenie konferencji, kongresów, seminariów, sympozjów, zjazdów, przyjęć, festynów, organizowanie i realizacja spektakli, przedstawień teatralnych, telewizyjnych i radiowych programów edukacyjnych i rozrywkowych, organizowanie wystaw z dziedziny kultury lub edukacji oraz zawodów sportowych, produkcja filmów, publikacja, w tym publikacja elektroniczna on-line, periodyków i informacji dotyczących edukacji, rekreacji lub rozrywki, usługi klubowe w zakresie rozrywki lub nauczania, **42** administrowanie stronami i serwisami w sieciach komputerowych, usługi tworzenia i utrzymywania stron internetowych dla osób trzecich, projektowanie i instalacje oprogramowania i systemów komputerowych, usługi grafików, projektowanie opakowań, projektowanie dekoracji wnętrz, usługi wzornictwa przemysłowego, odzyskiwanie danych, aktualizacja i konserwacja oprogramowania komputerowego, konwersja danych lub dokumentów na formę cyfrową, kontrola jakości, testowanie materiałów, opracowywanie projektów technicznych, licencjonowanie własności intelektualnej, doradztwo w zakresie własności intelektualnej, usługi związane z bezpieczeństwem własności intelektualnej, zarządzanie prawami autorskimi, rejestrowanie nazw domen, usługi nadzoru w dziedzinie własności intelektualnej, **45** licencjonowanie własności intelektualnej, doradztwo w zakresie własności intelektualnej, usługi związane z bezpieczeństwem własności intelektualnej, zarządzanie prawami autorskimi, rejestrowanie nazw domen, usługi nadzoru w dziedzinie własności intelektualnej.

(111) **261136** (220) 2012 07 04 (210) 402505
 (151) 2013 10 09 (441) 2012 10 08

(732) SWISSPOR POLSKA SPÓŁKA Z OGRANICZONĄ
 ODPOWIEDZIALNOŚCIĄ, Chrzanów, PL.

(540) BITERM

(510), (511) **17** materiały izolacyjne z tworzyw naturalnych i syntetycznych; styropian w postaci płyt, arkuszy, bloków, rulonów do celów izolacyjnych; wyroby ze styropianu zawarte w tej klasie; bloki, płyty, arkusze, rulony lub inaczej ukształtowane materiały izolacyjne z tworzyw sztucznych do stosowania w przemyśle, budownictwie i pracach remontowych; materiały wypełniające i uszczelniające z tworzyw sztucznych; granulaty styropianowy; płyty, bloki, arkusze i rulony styropianowe lub wykonane z innych tworzyw zespolone z innymi materiałami izolacyjnymi przeznaczone do celów izolacyjnych, **19** materiały budowlane niemetalowe jak elementy dachowe, elementy ścian zewnętrznych, elementy stropowe i podłogowe, elementy ścian wewnętrznych - wszystkie wyżej wymienione do izolacji cieplnej, przeciwwilgociowej, dźwiękowej; niemetalowe materiały budowlane o właściwościach izolacyjnych; styropianowe elementy budowlane; pokrycia elewacji budynków niemetalowe; płyty, bloki, arkusze i rulony styropianowe powlekane papą dla budownictwa oraz prac remontowych; płyty, bloki, arkusze i rulony styropianowe powlekane folią lub innymi materiałami izolacyjnymi dla budownictwa i prac remontowych; papa; papa zespolona z innymi materiałami izolacyjnymi dla budownictwa i prac remontowych.

(111) **261137** (220) 2012 07 04 (210) 402506

(151) 2013 10 09 (441) 2012 10 08

(732) SWISSPOR POLSKA SPÓŁKA Z OGRANICZONĄ
 ODPOWIEDZIALNOŚCIĄ, Chrzanów, PL.

(540) BITERM ROLLBAHN

(510), (511) **17** materiały izolacyjne z tworzyw naturalnych i syntetycznych; styropian w postaci płyt, arkuszy, bloków, rulonów do celów izolacyjnych; wyroby ze styropianu zawarte w tej klasie; bloki, płyty, arkusze, rulony lub inaczej ukształtowane materiały izolacyjne z tworzyw sztucznych do stosowania w przemyśle, budownictwie i pracach remontowych; materiały wypełniające i uszczelniające z tworzyw sztucznych; granulaty styropianowy; płyty, bloki, arkusze i rulony styropianowe lub wykonane z innych tworzyw zespolone z innymi materiałami izolacyjnymi przeznaczone do celów izolacyjnych, **19** materiały budowlane niemetalowe jak elementy dachowe, elementy ścian zewnętrznych, elementy stropowe i podłogowe, elementy ścian wewnętrznych - wszystkie wyżej wymienione do izolacji cieplnej, przeciwwilgociowej, dźwiękowej; niemetalowe materiały budowlane o właściwościach izolacyjnych; styropianowe elementy budowlane; pokrycia elewacji budynków niemetalowe; płyty, bloki, arkusze i rulony styropianowe powlekane papą dla budownictwa oraz prac remontowych; płyty, bloki, arkusze i rulony styropianowe powlekane folią lub innymi materiałami izolacyjnymi dla budownictwa i prac remontowych; papa; papa zespolona z innymi materiałami izolacyjnymi dla budownictwa i prac remontowych.

(111) **261138** (220) 2012 07 04 (210) 402538

(151) 2013 10 02 (441) 2012 10 08

(732) BETTER FINANCE SPÓŁKA Z OGRANICZONĄ
 ODPOWIEDZIALNOŚCIĄ, Warszawa, PL.

(540)



(531) 26.1.1, 26.1.18, 27.5.1

(510), (511) **35** usługi doradztwa w zakresie prowadzenia działalności gospodarczej finansowej, usługi dotyczące zarządzania działalnością gospodarczą finansową, usługi doradztwa w zakresie organizowania i zarządzania działalnością gospodarczą finansową, usługi doradztwa specjalistycznego w sprawach działalności gospodarczej finansowej, usługi agencji public relations, usługi w zakresie kreowania wizerunku towaru, usługi, firmy, usługi marketingowe, usługi pozyskiwanie

i udostępnianie informacji o działalności gospodarczej finansowej, usługi doradztwa w zakresie zarządzania personalnego, doradztwo podatkowe, usługi księgowości i rachunkowości, ekspertyzy w działalności gospodarczej, promocja sprzedaży, reklama za pośrednictwem sieci komputerowych, publikowanie tekstów reklamowych, reklama radiowa i telewizyjna, organizowanie targów i wystaw celach handlowych i reklamowych, rozpowszechnianie ogłoszeń i materiałów reklamowych, badanie rynku, badanie opinii publicznej, usługi w zakresie marketingu i prezentacji, pokazy towarów i prezentowanie usług w celach handlowych i reklamowych, promocja sprzedaży, publikowanie tekstów reklamowych, rozpowszechnianie materiałów reklamowych, wynajmowanie miejsc na umieszczanie ogłoszeń lub reklam, uaktualnianie materiałów reklamowych, zarządzanie zbiorami informatycznymi, pozyskiwanie oraz systematyzowanie danych dla komputerowych baz danych, sortowanie danych w bazach danych, komputerowe zarządzanie plikami, powielanie dokumentów, wycena działalności gospodarczej, audyt, pozyskiwanie informacji o działalności gospodarczej, prognozy ekonomiczne, weryfikacja rachunków, wycena działalności gospodarczej, badanie opinii publicznej, **36** usługi doradztwa w sprawach finansowych oraz ubezpieczeniowych, usługi inwestycyjne ze środków własnych i powierzonych, pozyskiwanie środków finansowych, wynajmowanie i dzierżawa majątku nieruchomości, administrowanie i zarządzanie nieruchomościami, sporządzanie umów najmu, usługi w zakresie wyceny nieruchomości, wynajmowanie powierzchni biurowych, działalność finansowa, usługi w zakresie operacji finansowych, doradztwo finansowe, sprzedaż hurtowa i detaliczna papierów wartościowych, sprzedaż za pośrednictwem Internetu papierów wartościowych, pośrednictwo i doradztwo przy udzielaniu kredytów inwestycyjnych, konsumpcyjnych i hipotecznych, usług leasingowych, sprzedaży na raty, obsługa transakcji finansowych dotyczących kredytów inwestycyjnych, konsumpcyjnych i hipotecznych, usług leasingowych, sprzedaży na raty, zarządzanie finansami, zarządzanie majątkiem ruchomym i nieruchomym, prowadzenie rachunków finansowych, prowadzenie rozliczeń pieniężnych, pośrednictwo w transakcjach finansowych inwestycyjnych, konsumpcyjnych i hipotecznych, usługi inwestycyjne ze środków własnych i powierzonych, pozyskiwanie środków finansowych, usługi w zakresie ubezpieczeń, prowadzenie analiz finansowych, ekspertyzy dla celów finansowych, informacja finansowa, ekspertyzy i wyceny dla celów podatkowych, usługi powiernicze, sporządzanie i publikowanie raportów i ocen ekonomiczno-finansowych przedsiębiorstw, opracowanie i publikowanie raportów w sprawach zobowiązań finansowych osób fizycznych i przedsiębiorstw wobec banków i instytucji finansowych, inwestycje kapitałowe, deponowanie walorów, zarządzanie finansami, prowadzenie rachunków finansowych, przyjmowanie wkładów oszczędnościowych i lokat terminowych, prowadzenie rozliczeń pieniężnych, maklerstwo giełdowe, pośrednictwo giełdowe, agencje finansowe, agencje ściągania wierzytelności, **41** usługi dotyczące organizowania szkoleń o tematyce finansowo-ekonomicznej i prawniczej, edukacja, kształcenie praktyczne, informacja o edukacji, doskonalenie zawodowe, publikowanie tekstów i książek ekonomicznych i prawniczych, publikacje elektroniczne on-line książek i periodyków o tematyce ekonomicznej i prawniczej, obsługa oraz udostępnianie publikacji elektronicznych on-line, komputerowe przygotowanie materiałów do publikacji, organizowanie i obsługa konferencji, kongresów, seminariów, sympozjów, zjazdów.

(111) **261139** (220) 2012 07 09 (210) 402710
 (151) 2013 10 11 (441) 2012 10 22
 (732) KEMPNY KRZYSZTOF P.P.U.H. HILEX GROUP 1, Rybnik, PL.
 (540)



Kolor znaku: czarny, czerwony
 (531) 27.5.1, 27.7.1, 29.1.12
 (510), (511) **35** usługi w zakresie sprzedaży hurtowej i detalicznej za pośrednictwem sklepów lub supermarketów lub hipermarketów lub mini-marketów lub katalogów wielobranżowych w systemie sprze-

daży wysyłkowej lub za pośrednictwem środków telekomunikacji lub wielobranżowej strony internetowej w szczególności takich towarów jak artykuły papiernicze, biurowe i szkolne, tusze, tonery, urządzenia biurowe, opakowania jednorazowe, środki czystości, kompleksowe wyposażenie gabinetów, biur; usługi w zakresie promocji osób trzecich; rozpowszechnianie materiałów reklamowych i promocyjnych; usługi w zakresie prezentacji towarów; usługi reklamowe świadczone drogą pocztową; usługi w zakresie badania rynku; usługi w zakresie rozpowszechniania próbek towarów; usługi w zakresie organizacji oraz zarządzania programami promocyjnymi oraz motywacyjnymi.

(111) **261140** (220) 2012 07 24 (210) 403273
 (151) 2013 09 17 (441) 2012 11 05
 (732) CENTE SPÓŁKA Z OGRANICZONĄ ODPOWIEDZIALNOŚCIĄ,
 Toruń, PL.
 (540)



Kolor znaku: czarny, brązowy, jasnobrązowy
 (531) 26.3.6, 26.4.1, 26.4.4, 26.4.18, 27.5.1, 29.1.13
 (510), (511) **09** programy komputerowe, oprogramowanie komputerowe, sprzęt komputerowy, komputery, komputery przenośne, urządzenia peryferyjne do komputerów, akcesoria komputerowe, **16** publikacje w szczególności książki, ulotki, foldery, czasopisma, instrukcje obsługi, podręczniki użytkownika, poradniki dotyczące sprzętu komputerowego, oprogramowania komputerowego, systemów informatycznych i ich obsługi, **35** tworzenie strategii informatyzacji i rozwoju przedsiębiorstw, samorządów i organizacji pozarządowych, organizowanie, prowadzenie i promocja pokazów i wystaw handlowych w dziedzinie komputerów, oprogramowania komputerowego, systemów informatycznych, w szczególności do zarządzania i funkcjonowania przedsiębiorstw, samorządów i organizacji pozarządowych, usługi w zakresie zarządzania i doradztwa dotyczącego działalności gospodarczej, usługi w zakresie zarządzania działalnością gospodarczą i reklamy na rzecz innych podmiotów, **38** usługi informacji o telekomunikacji, usługi łączności poprzez sieć światłowodów, usługi łączności poprzez terminale komputerowe, usługi łączności telefonicznej, usługi obsługi telekonferencji, usługi poczty elektronicznej, usługi przesyłania informacji elektronicznych, usługi połączenia ze światową siecią komputerową za pośrednictwem telekomunikacji, usługi przesyłania informacji tekstowej i obrazowej za pomocą komputera, usługi przydzielania dostępu do baz danych, usługi udostępniania internetowych forów dyskusyjnych, usługi transmisji danych za pośrednictwem sieci telekomunikacyjnych, **41** edukacja, nauczanie, szkolenia, kursy, kształcenie praktyczne w dziedzinie komputerów, oprogramowania komputerowego, systemów komputerowych, organizowanie i prowadzenie konferencji, seminariów, kongresów w dziedzinie komputerów, oprogramowania komputerowego, systemów komputerowych, usługi doradztwa zawodowego w zakresie edukacji i kształcenia, organizacja i obsługa szkoleń, kongresów, seminariów, sympozjów oraz konferencji, publikacja wydawnictw, **42** usługi informatyczne obejmujące doradztwo w zakresie oprogramowania komputerowego i w sprawach sprzętu komputerowego, projektowanie, instalacja, aktualizacja i konserwacja oprogramowania komputerowego, leasing oprogramowania komputerowego, programowanie komputerów, projektowanie systemów komputerowych, projektowanie kompletnych rozwiązań informatycznych, tworzenie i utrzymywanie stron internetowych dla osób trzecich, usługi w zakresie tworzenia, utrzymywania i administrowania portalami internetowymi i multimedialnymi.

(111) **261141** (220) 2012 07 25 (210) 403287
 (151) 2013 11 19 (441) 2012 11 05
 (732) PNEUMASTER SPÓŁKA JAWNA W. KASPEREK, K. DERSZNIK,
 Myślenice, PL.
 (540)



Kolor znaku: niebieski
 (531) 27.5.1, 29.1.4

(510), (511) **35** doradztwo w zakresie organizowania działalności gospodarczej, **37** usługi w zakresie serwisu opon (obsługa, naprawa).

(111) **261142** (220) 2012 08 01 (210) 403539
(151) 2013 10 16 (441) 2012 11 05
(732) PROKOPCZYK BARTOSZ PRZEDSIĘBIORSTWO
WIELOBRANŻOWE BAPRO, Krzanowice, PL.
(540)



Kolor znaku: pomarańczowy, biały, czarny

(531) 26.2.7, 26.4.2, 27.5.1, 29.1.13

(510), (511) **07** maszyny i urządzenia dla budownictwa, pompy ślimakowe, pompy dozujące, podajniki pneumatyczne, agregaty tynkarskie, adaptory zasypu ręcznego, taśmowe przenośniki, zacieraczki, podawacz automatyczny zaprawy, **08** narzędzia i przyrządy ręczne i elektronarzędzia dla budownictwa, drogownictwa.

(111) **261143** (220) 2012 08 08 (210) 403744
(151) 2013 10 11 (441) 2012 11 19
(732) RZYMSKOKATOLICKA PARAFIA PW. NAJŚWIĘTSZEGO
IMIENIA JEZUS, Łódź, PL.
(540)



Kolor znaku: czarny, biały, czerwony, złoty

(531) 1.15.5, 27.5.1, 29.1.14

(510), (511) **41** usługi kompozycji muzycznych, organizowanie i obsługa konferencji, organizowanie i obsługa kongresów, publikowanie książek, nauczanie religii, organizowanie i prowadzenie warsztatów, produkcja programów radiowych i telewizyjnych, **45** organizowanie zgromadzeń religijnych.

(111) **261144** (220) 2012 08 09 (210) 403794
(151) 2013 09 17 (441) 2012 11 19
(732) KROTEX-POLAND SPÓŁKA Z OGRANICZONĄ
ODPOWIEDZIALNOŚCIĄ, Warszawa, PL.
(540) ECOMER

(510), (511) **05** preparaty stosowane wspomagająco w stanach obniżonej odporności na zakażenia bakteryjne i wirusowe, witaminy, minerały do celów leczniczych, mineralne dodatki do żywności do celów leczniczych, parafarmaceutyki do celów leczniczych, suplementy diety do celów leczniczych, dietetyczne środki spożywcze do celów leczniczych, substancje dietetyczne do celów leczniczych, preparaty ziołowe do celów leczniczych, zioła lecznicze, napary lecznicze, herbatki lecznicze, produkty biotechnologiczne do celów leczniczych, środki spożywcze specjalnego przeznaczenia medycznego, środki wspomagające leczenie i wzmacniające organizm, suplementy diety do celów żywienia na bazie węglowodanów, **29** jogurty probiotyczne, produkty probiotyczne na bazie mleka i produktów mlecznych, substancje dietetyczne do celów żywienia na bazie mleka, produktów mlecznych, olejów i tłuszczów jadalnych, środki zmniejszające apetyt do celów żywienia na bazie mleka, produktów mlecznych, olejów i tłuszczów jadalnych, dietetyczne artykuły spożywcze na bazie mleka, produktów mlecznych, olejów i tłuszczów jadalnych, artykuły spożywcze uzupełniające dla celów żywienia na bazie białek, tłuszczów, aminokwasów, kwasów tłuszczowych z dodatkiem witamin, składników mineralnych, pierwiastków śladowych, dietetyczne produkty spożywcze na bazie przetworzonych warzyw i owoców, koncentraty i odżywki wysokobiałkowe wzbogacone witaminami, solami mineralnymi, aminokwasami, kwasami tłuszczowymi, wszystkie ww produkty nie do celów medycznych, **30** napary dietetyczne do celów żywienia, dietetyczne napoje przystosowane do celów żywienia na węglowodanów, dietetyczne napoje na bazie węglowodanów przystosowane do celów żywienia, produkty probiotyczne na bazie węglowodanów, produkty żywnościowe dietetyczne do celów żywienia na węglowodanów, produkty żywnościowe dietetyczne na

bazie węglowodanów do celów żywienia, preparaty zbożowe dietetyczne do celów żywienia, żywność dietetyczna na bazie węglowodanów, dietetyczne produkty spożywcze na bazie węglowodanów, dodatki odżywcze do celów żywienia na bazie węglowodanów, wszystkie ww produkty nie do celów medycznych.

(111) **261145** (220) 2012 08 14 (210) 403929
(151) 2013 09 24 (441) 2012 11 19
(732) GOOD FOOD PRODUCTS SPÓŁKA Z OGRANICZONĄ
ODPOWIEDZIALNOŚCIĄ, Skórzewo, PL.
(540)



Kolor znaku: biały, brązowy, ciemnobrązowy, jasnobrązowy, jasnoszary

(531) 5.7.2, 26.11.1, 27.5.1, 29.1.13

(510), (511) **30** wyroby piekarskie, ciastkarskie, produkty zbożowe, słodczyce, płatki śniadaniowe, batony zbożowe, **31** otręby zawarte w tej klasie.

(111) **261146** (220) 2012 08 22 (210) 404129
(151) 2013 09 23 (441) 2012 12 03
(732) FLEXPOL SPÓŁKA Z OGRANICZONĄ ODPOWIEDZIALNOŚCIĄ,
Płock, PL.
(540)



Kolor znaku: jasnozielony, jasnoniebieski

(531) 26.11.2, 26.11.13, 27.5.1, 29.1.12

(510), (511) **16** folie do pakowania.

(111) **261147** (220) 2012 08 21 (210) 404134
(151) 2013 09 23 (441) 2012 12 03
(732) SIGMA PUMPY HRANICE, s.r.o., Hranice I-Město, CZ.
(540) EVAU

(510), (511) **07** pompy jako części maszyn, silników i maszyn napędowych i ich części; pompy hydrostatyczne takie jak tłokowe, nurnikowe, membranowe, skrzydłowe, wrzecionowe, płytkowe; pompy z rotującymi tłokami i pompy strumieniowe takie jak ejektory i tarany wodne; urządzenia pompowniczce należące do tej klasy; pompowanie wszelkiego rodzaju łącznie z pompowniami do nawadniania i ich obiektami dopływowymi kratownicami, **09** regulacyjne urządzenia komutacyjne; przyrządy elektryczne do sterowania i monitorowania pracy pomp i agregatów pompownicznych; szafki komutacyjne; wyłączniki ochronne; sygnalizatory pracy silnika; przyrządy rejestrujące do zdalnego monitorowania poziomu wody i dopływu; urządzenia sygnalizacyjne i alarmowe akustyczne, optyczne i kombinowane, **11** pompownie wodne łącznie z domowymi; pompownie należące do tej klasy; urządzenia nawadniające; przyrządy i urządzenia do sztucznego nawadniania łącznie z mobilnymi; przyrządy wypuszczające; hydranty; części podanych powyżej urządzeń-zbiorniki, armatury, złączki, kosze ssące, zawory i filtry; spryskiwacze wszelkiego rodzaju; rozpryskiwacze; urządzenia wodociągowe; osprzęt; urządzenia instalacyjne i części urządzeń pompownicznych należące do tej klasy.

(111) **261148** (220) 2012 08 21 (210) 404135
(151) 2013 09 23 (441) 2012 12 03
(732) SIGMA PUMPY HRANICE, s.r.o., Hranice I-Město, CZ.

(540) EFRU
(510), (511) **07** pompy jako części maszyn, silników i maszyn napędowych i ich części; pompy hydrostatyczne takie jak tłokowe, nurnikowe, membranowe, skrzydłowe, wrzecionowe, płytkowe, pompy z rotującymi tłokami i pompy strumieniowe takie jak ejektory i tarany wodne; systemy urządzeń pompujących należące do tej kategorii., **09** regulacyjne urządzenia komutacyjne; przyrządy elektryczne do sterowania i monitorowania pracy pomp i agregatów pompownicznych; szafki komutacyjne; wyłączniki ochronne; sygnalizatory pracy silnika; przyrządy rejestrujące do zdalnego monitorowania poziomu wody i dopływu; urządzenia sygnalizacyjne i alarmowe akustyczne, optyczne i kombinowane, **11** pompownie wody łącznie z domowymi; stacje pomp należące do tej klasy łącznie z pompowniami do nawadniania i ich obiektami dopływowymi i kratownicami; przyrządy i urządzenia należące do tej klasy do sztucznego nawadniania łącznie z mobilnymi..

(111) **261149** (220) 2012 08 21 (210) 404137
(151) 2013 09 23 (441) 2012 12 03
(732) SIGMA PUMPY HRANICE, s.r.o., Hranice I-Město, CZ.
(540) SVA

(510), (511) **07** pompy jako części maszyn, silników i maszyn napędowych i ich części; pompy hydrodynamiczne takie jak odśrodkowe, osiowe i wirowe; urządzenia pompowniczne i armatury należące do tej klasy; pompownie należące do tej klasy; wyposażenie i urządzenia instalacyjne oraz części urządzeń pompownicznych należące do tej klasy, **09** regulacyjne urządzenia komutacyjne; przyrządy elektryczne do sterowania i monitorowania pracy pomp i agregatów pompownicznych; szafki komutacyjne; wyłączniki ochronne; sygnalizatory pracy silnika; przyrządy rejestrujące do zdalnego monitorowania poziomu wody i dopływu; urządzenia sygnalizacyjne i alarmowe akustyczne, optyczne i kombinowane, **11** pompownie wodne łącznie z pompowniami domowymi; pompownie należące do tej klasy; urządzenia nawadniające; przyrządy i urządzenia do sztucznego nawadniania łącznie z mobilnymi; przyrządy do wypuszczania; hydranty; części podanych powyżej urządzeń-zbiorniki, armatury, złączki, kosze ssące, zawory i filtry; spryskiwacze wszelkiego rodzaju; rozpryskiwacze; urządzenia wodociągowe; osprzęt; urządzenia instalacyjne i części urządzeń pompownicznych należące do tej kategorii.

(111) **261150** (220) 2012 08 24 (210) 404226
(151) 2013 10 01 (441) 2012 12 03
(732) WOJEWÓDZKI OŚRODEK RUCHU DROGOWEGO
W RZESZOWIE, Rzeszów, PL.
(540)



Kolor znaku: niebieski, biały
(531) 2.3.16, 2.3.25, 26.4.1, 26.4.7, 26.4.14, 29.1.12
(510), (511) **45** doradztwo w sprawach bezpieczeństwa ruchu drogowego, monitoring systemu bezpieczeństwa.

(111) **261151** (220) 2012 08 24 (210) 404227
(151) 2013 10 01 (441) 2012 12 03
(732) WOJEWÓDZKI OŚRODEK RUCHU DROGOWEGO
W RZESZOWIE, Rzeszów, PL.
(540)



(531) 2.3.16, 2.3.25, 26.4.1, 26.4.7, 26.4.14
(510), (511) **45** doradztwo w sprawach bezpieczeństwa ruchu drogowego, monitoring systemu bezpieczeństwa.

(111) **261152** (220) 2012 08 27 (210) 404312
(151) 2013 11 05 (441) 2012 12 03
(732) ARS THANEA ROZBICKI SPÓŁKA KOMANDYTOWO-AKCYJNA,
Warszawa, PL.
(540)



Kolor znaku: niebieski, żółty, brązowy, zielony, czerwony, szary
(531) 2.1.4, 5.11.11, 7.1.13, 27.5.1, 29.1.15
(510), (511) **09** programy gier komputerowych.

(111) **261153** (220) 2012 08 31 (210) 404405
(151) 2013 10 04 (441) 2012 12 03
(732) DR. OETKER POLSKA SPÓŁKA Z OGRANICZONĄ
ODPOWIEDZIALNOŚCIĄ, Gdańsk, PL.
(540) SMAKOLINA
(510), (511) **30** ciasta, desery.

(111) **261154** (220) 2012 09 01 (210) 404423
(151) 2013 09 16 (441) 2012 12 03
(732) AGROS NOVA BRANDS SPÓŁKA Z OGRANICZONĄ
ODPOWIEDZIALNOŚCIĄ, Warszawa, PL.
(540)



Kolor znaku: biały, czerwony, jasnoczerwony, ciemnoczerwony
(531) 19.7.1, 19.7.12, 19.7.25, 26.11.1, 26.11.13, 27.5.1, 29.1.14
(510), (511) **21** butelki i pojemniki z tworzyw sztucznych na artykuły spożywcze, **29** musy, przeciery i koncentraty pomidorowe (do celów kulinarnych), zupy i składniki do sporządzenia zup, **30** sosy, sosy do mięs i ryb, sosy pikantne, sosy do sałat i sałatek, dressingi, sosy pomidorowe i na bazie pomidorów, sosy pomidorowe łagodne i pikantne, sosy typu salsa, ketchupy, ketchupy łagodne i pikantne, sosy i ketchupy smakowe, sosy i ketchupy paprykowe, sosy i ketchupy czosnkowe, sosy i ketchupy do hot-dogów, sosy i ketchupy do kebabu, sosy i ketchupy do frytek, majonezy i sosy na bazie majonezów, musztardy i sosy na bazie musztard, przyprawy, ocet.

(111) **261155** (220) 2012 09 19 (210) 404957
(151) 2013 11 13 (441) 2013 01 07
(732) BEST CAPITAL SPÓŁKA Z OGRANICZONĄ
ODPOWIEDZIALNOŚCIĄ, Wrocław, PL.
(540)



Kolor znaku: granatowy, złoty
(531) 3.1.1, 3.1.16, 27.5.1, 29.1.12
(510), (511) **35** usługi reklamowe, zarządzanie w działalności handlowej; administrowanie działalności handlowej; prace biurowe, w której mieszczą się również usługi rachunkowe, usługi księgowo, usługi biegłych re-

widentów, prowadzenie ksiąg, przygotowywanie zeznań podatkowych, ustalanie wysokości podatków i sporządzanie dokumentacji w tym zakresie, sporządzanie sprawozdań finansowych, sporządzanie bilansów, usługi audytorskie, badanie sprawozdań finansowych, doradztwo w zakresie sporządzania sprawozdań finansowych, doradztwo w zakresie stosowania systemów rachunkowości, analiza opłacalności przedsięwzięć, analiza podatkowa przedsięwzięć, opracowywanie strategii podatkowych i finansowych, przygotowywanie Business Planów oraz projektów inwestycyjnych, wycena działalności handlowej; prowadzenie ewidencji pracowniczej, rozliczenia z ZUS, listy płac, pośrednictwo pracy, doradztwo w zakresie zarządzania personalnego; usługi w zakresie: badania rynku, badania opinii publicznej, statystyki, doradztwa w sprawach działalności gospodarczej i handlowej, zarządzania w działalności gospodarczej i handlowej, ekspertyz w zakresie działalności gospodarczej, prognoz ekonomicznych, analizy kosztów, administrowania działalności gospodarczej i handlowej, **36** usługi w zakresie ubezpieczeń, w tym: pośrednictwo ubezpieczeniowe, informacja i doradztwo ubezpieczeniowe; usługi finansowe, w tym: wycena przedsiębiorstw lub poszczególnych części jego majątku, wycena majątku ruchomego i nieruchomości, szacowanie wartości dla celów fiskalnych, ekspertyzy dla celów podatkowych, wyceny dla celów podatkowych, analizy finansowe; doradztwo i ekspertyzy w sprawach finansowych, usługi bankowe, usługi w zakresie majątku nieruchomego, w tym: zarządzanie oraz administrowanie majątkiem nieruchomości i ruchomym, **45** usługi prawne, prywatne i społeczne usługi świadczone przez osoby trzecie w celu zaspokojenia potrzeb poszczególnych osób; usługi w zakresie zapewnienia bezpieczeństwa i ochrony osób i mienia, w której mieszczą się m.in. usługi prawne, doradztwo w zakresie prawa bilansowego, handlowego, podatkowego oraz prawa pracy; analiza prawna przedsięwzięć; pomoc w sporach z organami kontroli skarbowej; doradztwo w zakresie przekształceń majątkowych oraz formalno-prawnych spółek.

(111) **261156** (220) 2012 10 05 (210) 405446
 (151) 2013 10 28 (441) 2013 01 21
 (732) ICOMMEDIA SPÓŁKA Z OGRANICZONĄ
 ODPOWIEDZIALNOŚCIĄ, Lublin, PL.
 (540)

icommedia

Kolor znaku: zielony, pomarańczowy

(531) 27.5.1, 29.1.12
 (510), (511) **35** rozpowszechnianie ogłoszeń reklamowych, publikowanie tekstów sponsorowanych, reklama za pośrednictwem sieci komputerowej, wynajmowanie przestrzeni reklamowej, wynajmowanie nośników reklamowych, usługi w zakresie udzielania informacji i porad konsumentom, zarządzanie plikami, sieciami i komputerowymi bazami danych, zarządzanie zbiorami informatycznymi, usługi doradztwa i pomocy w zakresie zarządzania działalnością gospodarczą, **42** usługi doradztwa w sprawach sprzętu i oprogramowania komputerowego, elektroniczna konwersja danych lub programów, instalacje oprogramowania komputerowego, odzyskiwanie danych komputerowych, usługi w zakresie programowania, projektowanie i analiza systemów komputerowych, konserwacja oprogramowania komputerowego, projektowanie oprogramowania komputerowego i jego wypożyczenie, powielanie oprogramowania komputerowego, tworzenie i utrzymywanie stron internetowych dla osób trzecich, wypożyczanie serwerów (hosting), usługi komputerowe w zakresie ochrony antywirusowej, usługi związane z projektowaniem graficznym, wynajmowanie i udostępnianie zasobów serwerów sieci komputerowej.

(111) **261157** (220) 2012 10 05 (210) 405468
 (151) 2013 10 07 (441) 2013 01 21
 (732) EXOIL BUDZYŃSKI MISIURSKI SPÓŁKA JAWNA, Chełm, PL.
 (540)

Exoil

Kolor znaku: czarny, czerwony, srebrny

(531) 27.5.1, 29.1.13
 (510), (511) **04** paliwa, gazy płynne, benzyny silnikowe, oleje napędowe, oleje opałowe, oleje przemysłowe, oleje silnikowe, parafina,

paliwa silnikowe, lotnicze, koks naftowy, ksyleny, smary, dodatki niechemiczne, **39** usługi w zakresie transportu, pakowania i składowania towarów, usługi związane z prowadzeniem działalności transportowej w zakresie transportu drogowego, magazynowania, składowania i przechowywania ropy naftowej i paliw płynnych oraz tworzenia i utrzymywania zapasu paliw, **40** usługi w zakresie uszlachetniania paliw i gazów, usługi w zakresie etylizacji, barwienia i dodawania komponentów, skupu, obrotu i przerobu olejów przetworzonych oraz innych odpadów chemicznych, usługi w zakresie przetwarzania ropy naftowej i rafinacji.

(111) **261158** (220) 2012 10 08 (210) 405509
 (151) 2013 10 24 (441) 2013 01 21
 (732) PRZEDSIĘBIORSTWO LABTAR SPÓŁKA Z OGRANICZONĄ
 ODPOWIEDZIALNOŚCIĄ, Tarnów Opolski, PL.
 (540)

LABTAR

Kolor znaku: zielony, czarny

(531) 27.5.1, 29.1.12
 (510), (511) **01** produkty chemiczne przeznaczone dla przemysłu, rolnictwa, ogrodnictwa i leśnictwa o ile zawarte są w klasie 01; produkty chemiczne do oczyszczania spalin, produkty chemiczne stosowane do absorpcji zanieczyszczeń gazowych w spalinach-sorbenty, preparaty do oczyszczania gazów; spoiwa do betonu; sypkie mieszanki ceramiczne do spiekania; mieszanki do produkcji ceramiki technicznej; nawozy dla rolnictwa, nawozy użyźniające glebę; węglan wapnia, dolomit do celów przemysłowych, kaolin, **19** materiały budowlane niemetalowe; niemetalowe materiały z przeróbki kamienia wapiennego: pył kamienny wapienny przeciwybuchowy do opylania wyrobisk i budowania zapór pyłowych, pył kamienny wapienny przeciwybuchowy stearynowany, kruszywa wypełniające do mieszanek bitumicznych i do powierzchniowych utrwaleń powierzchni przeznaczonych do ruchu kołowego, mączka wapienna, sorbenty węglanowe do odsiarczania spalin, węglan wapnia jako drobny i grubo piasek z wyjątkiem formierskiego, kreda jako surowiec, **31** mieszanki paszowe, dodatki do pasz nie do celów leczniczych, węglan wapnia jako kreda pastewna do pasz, **40** usługi obróbki i przetwarzania kamienia wapiennego; kruszenie, mielenie i frakcjonowanie kamienia wapiennego, impregnowanie ogniodoporne i wodoodporne mączki wapiennej stearyną.

(111) **261159** (220) 2012 10 12 (210) 405727
 (151) 2013 11 12 (441) 2013 01 21
 (732) Compagnie Gervais Danone, Paryż, FR.
 (540)

DanVIA

Kolor znaku: niebieski, zielony

(531) 5.3.11, 5.3.13, 5.3.14, 27.5.1, 29.1.12
 (510), (511) **29** mleko, mleko w proszku, aromatyzowane, żelowane i ubite mleko, produkty mleczne, a mianowicie desery mleczne, jogurty, jogurty pitne, twarożek, napoje zwykłe lub aromatyzowane głównie z mleka lub produktów mlecznych, napoje mleczne głównie z mleka, napoje mleczne zawierające owoce, sfermentowane produkty mleczne zwykłe lub aromatyzowane, **32** niegazowane lub gazowane wody (mineralne i nieminerale), soki owocowe lub warzywne, napoje na bazie owoców i warzyw, sorbety (napoje), preparaty do produkcji napojów, bezalkoholowe ekstrakty owocowe lub warzywne, napoje bezalkoholowe.

(111) **261160** (220) 2012 11 20 (210) 407147
 (151) 2013 10 30 (441) 2013 03 04
 (732) TEVA PHARMACEUTICALS POLSKA SPÓŁKA
 Z OGRANICZONĄ ODPOWIEDZIALNOŚCIĄ, Warszawa, PL.
 (540) LATITEVA
 (510), (511) **05** preparaty farmaceutyczne, leki, substancje dietetyczne przystosowane do celów medycznych, żywność dietetyczna dla

celów leczniczych, suplementy diety do celów leczniczych, preparaty witaminowe, preparaty z mikroelementami, suplementy mineralne do żywności, preparaty bakteryjne do celów leczniczych.

(111) **261161** (220) 2012 11 21 (210) 407189
(151) 2013 10 30 (441) 2013 03 04
(732) BACZYŃSKA MAŁGORZATA FRI 13.08 STUDIO PROJEKTOWO-WYKONAWCZE, Kępno, PL.
(540)

G·O·S·I·A·B·A·C·Z·Y·Ń·S·K·A

(531) 27.5.1, 27.7.1

(510), (511) **14** wyroby jubilerskie, kamienie szlachetne, **18** skóra i imitacja skóry, wyroby z tych materiałów, nie ujęte w innych klasach; skóry zwierzęce, skóry surowe; walizy i torby podróżne; parasolki, parasole, **21** nieprzetworzone lub półprzetworzone szkło, wyroby szklane, porcelanowe i ceramiczne nie ujęte w innych klasach, **24** tekstylia i wyroby włókiennicze nie ujęte w innych klasach, narzuty na łóżka i obrusy, **25** odzież, obuwie, nakrycia głowy.

(111) **261162** (220) 2012 11 21 (210) 407196
(151) 2013 11 07 (441) 2013 03 04
(732) PRZEDSIĘBIORSTWO FARMACEUTYCZNE LEK-AM SPÓŁKA Z OGRANICZONĄ ODPOWIEDZIALNOŚCIĄ, Zakroczym, PL.
(540) SZAFRACEUM
(510), (511) **05** produkty farmaceutyczne; leki; środki dietetyczne dla celów medycznych.

(111) **261163** (220) 2012 11 21 (210) 407197
(151) 2013 11 07 (441) 2013 03 04
(732) WŁODARCZYK EWA CERAMIK MIX, Łuczycze, PL.
(540)

Ceramik Mix

(531) 27.5.1

(510), (511) **01** mieszanki do produkcji ceramiki technicznej, użytkowej, artystycznej; mieszanki ceramiczne do spiekania, masy ceramiczne ogniotrwałe, szkliva do ceramiki, surowce i materiały do produkcji ceramiki zawarte w tej klasie, barwniki chemiczne do emalii i szkła, szklivo do ceramiki, preparaty do konserwacji ceramiki, **19** ogniotrwałe materiały budowlane niemetalowe, kruszywo szamotowe żaroodporne, glina ogniotrwała, garncarska i ceglarska, minerały do produkcji ceramiki: gliny, skalenie, szamoty.

(111) **261164** (220) 2012 11 21 (210) 407213
(151) 2013 11 08 (441) 2013 03 04
(732) PRZEDSIĘBIORSTWO PRODUKCYJNO-HANDLOWE ARO KAROŃ SPÓŁKA JAWNA, Częstochowa, PL.
(540)

LUCA

Kolor znaku: czarny, czerwony

(531) 27.5.1, 29.1.12

(510), (511) **12** wózki dziecięce, foteliki bezpieczeństwa dla dzieci do pojazdów, pokrycia wózków dziecięcych spacerowych, wózki spacerowe dziecięce, pokrycia wózków dziecięcych, budki do wózków dziecięcych.

(111) **261165** (220) 2012 11 21 (210) 407214
(151) 2013 11 08 (441) 2013 03 04
(732) PRZEDSIĘBIORSTWO PRODUKCYJNO-HANDLOWE ARO KAROŃ SPÓŁKA JAWNA, Częstochowa, PL.
(540)

NICO

Kolor znaku: czarny, czerwony

(531) 27.5.1, 29.1.12

(510), (511) **12** wózki dziecięce, foteliki bezpieczeństwa dla dzieci do pojazdów, pokrycia wózków dziecięcych spacerowych, wózki spacerowe dziecięce, pokrycia wózków dziecięcych, budki do wózków dziecięcych.

(111) **261166** (220) 2012 11 22 (210) 407241
(151) 2013 11 08 (441) 2013 03 04
(732) WYCHOWANIEC MAŁGORZATA MW CONSULTING, Warszawa, PL.
(540) SALON KULINARNY
(510), (511) **41** publikowanie elektroniczne on-line nie do pobrania, publikowanie książek, publikowanie tekstów innych niż teksty reklamowe: wszystkie wskazane publikacje jako teksty dotyczące tematyki gastronomicznej i kulinarnej; publikowanie tekstów sponsorowanych, **43** usługi restauracyjne; usługi w zakresie zaopatrywania w żywność (katering); usługi hotelowe, w tym usługi w zakresie: rezerwacji hotelowej.

(111) **261167** (220) 2012 11 22 (210) 407243
(151) 2013 11 08 (441) 2013 03 04
(732) KRAWCZYK DARIUSZ LEDAPOL, Lubliniec, PL.
(540)



DATEX

Kolor znaku: czerwony, biały, czarny, szary

(531) 26.4.7, 27.5.1, 29.1.14

(510), (511) **24** materiał tekstylny powstały z nałożenia kauczuku naturalnego na nośnik o wysokiej elastyczności który to materiał będzie stosowany między innymi do wyrobu ubrań, odzieży ochronnej, kombinezonów, kurtek i kostiumów kąpielowych.

(111) **261168** (220) 2012 11 22 (210) 407244
(151) 2013 11 08 (441) 2013 03 04
(732) KRAWCZYK DARIUSZ LEDAPOL, Lubliniec, PL.
(540)



Kolor znaku: czerwony, biały, czarny

(531) 26.13.25, 27.5.1, 29.1.13

(510), (511) **25** odzież, ubrania modelujące sylwetkę, płaszcz, kurtki, kostiumy kąpielowe, kombinezony, bielizna, biustonosze, spódnice, sukienki, obuwie.

(111) **261169** (220) 2012 11 22 (210) 407250
(151) 2013 11 08 (441) 2013 03 04
(732) PIOTROWSKA IWONA CARLABIMMO, Gorzów Wielkopolski, PL.

(540) carlabimmo.com

(510), (511) **09** emulatory- płytki elektroniczne do uruchamiania zablokowanych przez fabryczny immobiliser pojazdów samochodowych symulujące prace elektronicznych podzespołów, programy komputerowe z bazą danych umożliwiające naprawę, odblokowanie, dopisanie kluczy w zablokowanych poprzez fabryczny immobiliser pojazdach samochodowych, **35** zgrupowanie na rzecz osób trzecich towarów pozwalających nabywcom oglądać i kupować towary na stronie internetowej, takie jak części elektroniki samochodowej, emulatory- płytki elektroniczne do uruchamiania zablokowanych przez fabryczny immobiliser pojazdów samochodowych symulujące

prace elektronicznych podzespołów, programy komputerowe z bazą danych umożliwiające naprawę, odblokowanie, dopisanie kluczy w zablokowanych poprzez fabryczny immobiliser pojazdach samochodowych.

(111) **261170** (220) 2012 11 22 (210) 407251
 (151) 2013 11 08 (441) 2013 03 04
 (732) PIOTROWSKA IWONA CARLABIMMO, Gorzów Wielkopolski, PL.
 (540)



Kolor znaku: czarny, ciemnożółty

(531) 3.7.17, 24.1.15, 27.5.1, 29.1.12

(510), (511) **09** emulatory-płytki elektroniczne do uruchamiania zablokowanych przez fabryczny immobiliser pojazdów samochodowych symulujące prace elektronicznych podzespołów, programy komputerowe z bazą danych umożliwiające naprawę, odblokowanie, dopisanie kluczy w zablokowanych poprzez fabryczny immobiliser pojazdach samochodowych, **35** zgrupowanie na rzecz osób trzecich towarów pozwalających nabywcom oglądać i kupować towary na stronie internetowej, takie jak części elektroniczne samochodowej, emulatory-płytki elektroniczne do uruchamiania zablokowanych przez fabryczny immobiliser pojazdów samochodowych symulujące prace elektronicznych podzespołów, programy komputerowe z bazą danych umożliwiające naprawę, odblokowanie, dopisanie kluczy w zablokowanych poprzez fabryczny immobiliser pojazdach samochodowych.

(111) **261171** (220) 2010 05 12 (210) 370226
 (151) 2013 11 19 (441) 2010 08 16
 (732) BMB Spółka z ograniczoną odpowiedzialnością, Grójec, PL.
 (540) SUPER BOWL

(510), (511) **05** drażetki lecznicze odświeżające oddech, cukierki antyseptyczne, cukierki hamujące głód nikotynowy, cukierki do celów leczniczych, środki dezynfekcyjne do jamy ustnej, żywność do celów medycznych, guma do żucia do celów leczniczych, cukierki medyczne do odchudzania, dodatki odżywcze do celów leczniczych, pastylki do celów farmaceutycznych, żywność dietetyczna do celów leczniczych, preparaty podnoszące odporność organizmu, wzbogacające organizm w niezbędne witaminy i mikroelementy, **30** guma do żucia nie do celów medycznych, cukierki zawierające preparaty witaminowe, drażetki odświeżające oddech glazurowane, drobne cukierki nie zawierające cukru, cukierki miętowe, słodczyce do ssania, **32** napoje izotoniczne, napoje energetyczne, soki owocowe, nektary.

(111) **261172** (220) 2011 01 25 (210) 380432
 (151) 2013 09 13 (441) 2011 05 09
 (732) IDEA BANK SPÓŁKA AKCYJNA, Warszawa, PL.
 (540) Firma na swoim

(510), (511) **09** urządzenia i przyrządy: naukowe, żeglarskie, geodezyjne, fotograficzne, kinematograficzne, optyczne, wagowe, pomiarowe, sygnalizacyjne, kontrolne, do ratowania życia, do celów dydaktycznych; urządzenia i przyrządy elektryczne przewodzące, przełączające, transformujące, akumulatorowe i kontrolno-sterujące; urządzenia do nagrywania, transmisji lub reprodukcji dźwięku lub obrazu; magnetyczne nośniki danych, płyty i dyski z nagraniami; automaty sprzedające i mechanizmy do urządzeń uruchamianych przez wrzucenie monety; kasy sklepowe, maszyny liczące, sprzęt przetwarzający dane i komputery; urządzenia do gaszenia ognia; karty bankowe, karty kredytowe, karty debetowe, karty płatnicze i karty identyfikacyjne, magnetycznie kodowane karty i karty zawierające płytki obwodów scalonych, karty inteligentne, karty z pamięcią lub z mikroprocesorem, czytniki kart, programy komputerowe, oprogramowanie komputerowe umożliwiające kartom inteligentnym współdziałanie z terminalami i czytnikami, aparatura elektroniczna do weryfikacji autentyczności

kart bankowych, kart kredytowych, kart debetowych i kart płatniczych, programy komputerowe ładowane: programy komputerowe zapisane na chipach, dyskietkach, taśmach i dyskach kompaktowych, programy komputerowe aplikacyjne, programy komputerowe narzędziowe, programy komputerowe systemu operacyjnego, oprogramowania do zabezpieczenia składów danych oraz wyszukiwania i transmisji poufnych informacji klienta używanych przez osoby oraz instytucje bankowe i finansowe, **16** papier, tektura i wyroby z tych materiałów, nie ujęte w innych klasach; druki; materiały introligatorskie; materiały fotograficzne; materiały piśmienne; kleje do materiałów piśmiennych lub do celów domowych; materiały przeznaczone dla artystów; pędzle malarskie; maszyny do pisania i sprzęt biurowy, z wyjątkiem mebli; materiały szkoleniowe i instruktażowe, z wyjątkiem aparatów; materiały z tworzyw sztucznych do pakowania nie ujęte w innych klasach; czcionki drukarskie; matryce; materiały papiernicze, materiały drukowane, publikacje, książki, wydawnictwa reklamowe, katalogi, czasopisma, periodyki, magazyny, broszury, foldery, ulotki, prospekty, druki, afisze, plakaty, naklejki, materiały biurowe, **35** reklama; zarządzanie w działalności handlowej; administrowanie działalności handlowej; prace biurowe; specjalistyczne doradztwo i konsulting dotyczące działalności handlowej i reklamowej, pomoc i usługi organizacji i zarządzania działalnością gospodarczą, przedsiębiorstwami oraz przedsiębiorcami gospodarczymi i handlowymi, usługi audytorskie, księgowo i rachunkowo, pośrednictwo w zawieraniu transakcji handlowych, usługi specjalistycznego doradztwa handlowego i gospodarczego, usługi pośrednictwa handlowego, usługi agencji importowo-eksportowych i agencji handlowych, promocja sprzedaży towarów, organizowanie aukcji; badania i poszukiwania w dziedzinie działalności gospodarczej, ekspertyzy w dziedzinie działalności gospodarczej, ekspertyzy opłacalności; zarządzanie towarzystwami, funduszami inwestycyjnymi i funduszami emerytalnymi, usługi związane z przenoszeniem przedsiębiorstw, usługi pozyskiwania, opracowywania i udostępniania informacji o działalności gospodarczej; czynności biurowe zawarte w tej klasie; usługi pośrednictwa pracy, rekrutacji i doboru personelu, doradztwo w zakresie zarządzania personalnego i kadrowego; organizowanie targów i wystaw w celach handlowych lub reklamowych; usługi badania rynku i opinii publicznej, usługi wykonywania prognoz ekonomicznych i analiz rynkowych, analizy kosztów, usługi badań statystycznych i przeprowadzania wyceny działalności gospodarczej; opracowywanie informacji statystycznych, sporządzanie wyciągów z kont, zarządzanie zbiorami informatycznymi i zbiorami danych w systemach komputerowych, pozyskiwanie danych do komputerowych baz danych, usługi systematyzacji, sortowania i kompilacji danych w komputerowych bazach danych, komputerowe zarządzanie plikami, wyszukiwanie informacji w bazach i plikach komputerowych; usługi reklamy i promocji, usługi public relations, usługi reklamy z wykorzystaniem metod słownych, dźwiękowych, audiowizualnych i multimedialnych oraz za pośrednictwem sieci komputerowej, rozpowszechnianie materiałów reklamowych i ofert reklamowych, rozpowszechnianie ogłoszeń reklamowych, udostępnienie powierzchni reklamowych i czasu reklamowego, usługi w zakresie obsługi programów lojalnościowych i programów promocyjnych, **36** ubezpieczenia; usługi finansowe; usługi monetarne; majątek nieruchomy, usługi bankowe, świadczenie usług maklerskich, prowadzenie kont depozytowych papierów wartościowych, usługi obrotu papierami wartościowymi, inwestowanie na rynku kapitałowym, rynku papierów wartościowych oraz na rynku nieruchomości, dokonywanie operacji kupna i sprzedaży papierów wartościowych, notowania giełdowe, usługi zarządzania aktywami finansowymi tj. zarządzanie portfelem na zlecenie klienta, usługi doradztwa w zakresie obrotu papierami wartościowymi-raporty, analizy i opracowania na zamówienie klienta, usługi pośrednictwa w nabywaniu dużych pakietów akcji w trybie wezwania, usługi opracowywania prospektów emisyjnych, usługi wprowadzania spółek do publicznego obrotu, usługi pełnienia funkcji sponsora emisji, animatora rynku oraz emitenta, informacja finansowa, bankowa, giełdowa w postaci memorandum informacyjnych, usługi organizacji obrotu papierami wartościowymi spółek na rynku niepublicznym, wykonywanie czynności związanych z emisją i obrotem papierami wartościowymi, usługi gwarantowania emisji papierów wartościowych; pośrednictwo w obrocie papierami wartościowymi, prowadzenie rachunków maklerskich, nabywanie i zbywanie papierów wartościowych na zlecenie osób trzecich, prowadzenie rozliczeń z tytułu posiadania, nabycia lub zbycia papierów wartościowych, pośrednictwo w nabywaniu pakietów akcji, usługi domów maklerskich,

wykonywanie ekspertyz i prognoz finansowych, analiza finansowa, doradztwo finansowe, świadczenie usług konsultacyjno-doradczych w sprawach finansowych, doradztwo inwestycyjne, usługi w zakresie czynności powierniczych, zarządzanie funduszami powierniczymi, lokowanie powierzonych pieniędzy w imieniu własnym i na wspólny rachunek uczestników funduszy powierniczych, zbywanie jednostek uczestnictwa funduszy powierniczych, usługi prowadzenia indywidualnych kont emerytalnych, usługi dystrybucji jednostek towarzystwa funduszy inwestycyjnych, usługi udzielania i obsługi kredytu na zakup papierów wartościowych, zarządzanie powierzonymi środkami pieniężnymi oraz innymi aktywami, usługi zarządzania ryzykiem, tworzenie i prowadzenie funduszy inwestycyjnych i powierniczych; usługi depozytowe i kredytowe, usługi brokerskie, clearingowe, leasingowe i factoringu, usługi w zakresie kapitału powierniczego, akredytywy, obsługi czeków podróżnych, prowadzenie rachunków bankowych, przyjmowanie wkładów oszczędnościowych i lokat terminowych, udzielanie oraz zaciąganie kredytów i pożyczek, przeprowadzanie rozliczeń transakcji, wykonywanie operacji wekslowych i czekowych, dokonywanie transakcji i przelewów elektronicznych; przyjmowanie i dokonywanie lokat w bankach krajowych i zagranicznych, przyjmowanie i udzielanie poręczeń i gwarancji bankowych, dokonywanie obrotu wartościami dewizowymi, przyjmowanie do depozytu przedmiotów, dokumentów i papierów wartościowych oraz udostępnianie skrytek sejfowych, organizowanie i uczestniczenie w konsorcjach bankowych, dokonywanie obrotu wierzytelnościami, wykonywanie na zlecenie innych banków określonych czynności bankowych, wykonywanie czynności powierniczych, wydawanie i obsługa kart płatniczych, wykonywanie terminowych operacji finansowych, wykonywanie czynności z zakresu działalności ubezpieczeniowej, pośrednictwo ubezpieczeniowe; wycena aktywów ruchomych i nieruchomości, zarządzanie majątkiem, usługi operacji finansowych związanych z likwidacją przedsiębiorstw, usługi agencji pośrednictwa w obrocie nieruchomościami, usługi dzierżawy majątku nieruchomościowego; organizowanie funduszy na cele dobroczynne, sponsorowanie finansowe; informacja o powyższych usługach; usługi doradcze dotyczące wszystkich usług ujętych w tej klasie, **38** telekomunikacja, mianowicie usługi przekazywania informacji za pośrednictwem wszelkich dostępnych mediów; usługi agencji informacyjnych i prasowych, usługi przesyłania informacji, przesyłanie informacji tekstowej, obrazowej, dźwiękowej i skompilowanej w formie zapisu elektronicznego oraz udostępnianie łączności do przesyłania takiej informacji poprzez terminale komputerowe, sieci światłowodów, telefony, telegrafy, teleksy, telefaksy, radio, telewizję oraz urządzenia satelitarne, udostępnianie łączności i przekazu informacji tekstowej, dźwiękowej i obrazowej poprzez terminale komputerowe, oraz poprzez sieć światłowodów, udostępnianie połączenia ze światową siecią komputerową za pośrednictwem telekomunikacji, wypożyczanie aparatury do przesyłania informacji, usługi rozpoznawania ogłoszeń elektronicznych, usługi przydzielania dostępu i obsługa poczty elektronicznej i skrzynek mailowych, transmisje internetowe mianowicie przesyłanie danych za pośrednictwem internetu, udostępnianie portali internetowych, prowadzenie forum on-line, usługi portali komunikacyjnych i informacyjnych; usługi umożliwiania dostępu do portalu z informacjami finansowymi, gospodarczymi, giełdowymi, podatkowymi, prawnymi oraz z komentarzami i poradami dla inwestorów, usługi umożliwiania dostępu do platformy internetowej używanej do inwestowania na rynku walut, przydzielanie dostępu do baz danych dostępnych przez Internet, udostępnianie środków łączności umożliwiających obsługę klienta przez Internet, obsługa telekonferencji, przesyłanie telekopii, wypożyczanie modemów, wypożyczanie urządzeń telekomunikacyjnych i do przesyłania informacji, usługi łączności telefonicznej; informacja o powyższych usługach, **41** nauczanie; kształcenie; rozrywka; usługi sportowe i kulturalne; usługi wydawnicze, publikowanie tekstów, artykułów, książek, periodyków, czasopism, gazet, prezentacji multimedialnych, publikacje elektroniczne on-line, wydawanie nagrań dźwiękowych, wizualnych, nagrań wideo, elektronicznych nośników informacji; produkcja filmów, nagrań audio i/lub video oraz programów radiowych i telewizyjnych; organizowanie konkursów i gier edukacyjnych, sportowych, kulturalnych i rozrywkowych, organizacja zawodów sportowych; organizacja loterii, festiwali, imprez plenerowych; organizacja i prowadzenie konferencji, kongresów, seminariów, sympozjów, zjazdów, szkoleń, konkursów i wystaw; organizowanie wystaw w celach sportowych, edukacyjno-szkoleniowych oraz kulturalnych; archiwizacja dokumentów metodami elektronicznymi i tradycyjnymi; informacja o ww. usługach, **42** usługi wykonywania badań naukowych i technicznych oraz ich pro-

jektowanie; analizy przemysłowe i usługi wykonywania badań w dziedzinie techniki, sprzętu przetwarzającego dane oraz oprogramowania; projektowanie i ulepszanie sprzętu oraz oprogramowania komputerowego; ekspertyzy w zakresie komputerów, systemów komputerowych i programów komputerowych, konsulting w zakresie komputerów i programów komputerowych, programowanie komputerów na zlecenie, projektowanie i tworzenie oprogramowania komputerowego, mianowicie programów zapisanych we właściwym języku dla danego komputera do użycia w komputerach i systemach, dostosowywanie programów do potrzeb użytkownika, projektowanie systemów komputerowych, projektowanie lokalnych sieci komputerowych, doradztwo w zakresie informatyzacji rachunkowości, leasing i wynajem programów komputerowych i oprogramowania komputerowego.

(111) **261173** (220) 2011 06 17 (210) 386851

(151) 2013 11 25 (441) 2011 09 26

(732) MDS CARDIO SPÓŁKA Z OGRANICZONĄ ODPOWIEDZIALNOŚCIĄ, Warszawa, PL.

(540) MDS Cardio

(510), (511) **35** wyceny handlowe, zarządzanie w zakresie zamówień handlowych, **39** zaopatrzenie i dostarczanie towarów, magazynowanie, składowanie.

(111) **261174** (220) 2011 06 17 (210) 386854

(151) 2013 11 25 (441) 2011 09 26

(732) MDS CARDIO SPÓŁKA Z OGRANICZONĄ ODPOWIEDZIALNOŚCIĄ, Warszawa, PL.

(540) MDS

(510), (511) **35** wyceny handlowe, zarządzanie w zakresie zamówień handlowych, **39** zaopatrzenie i dostarczanie towarów, magazynowanie, składowanie.

(111) **261175** (220) 2011 08 12 (210) 389014

(151) 2013 10 15 (441) 2011 11 21

(732) TTD International Pty Ltd., Sydney, AU.

(540) BIO LIFE AUSTRALIA

(510), (511) **10** aparatura i instrumenty chirurgiczne, medyczne, stomatologiczne i weterynaryjne; artykuły ortopedyczne, aparatura i urządzenia do dostarczania cieczy zawarte w klasie 10, aerozole medyczne, terapeutyczne, profilaktyczne; urządzenia i przyrządy potrzebne do utrzymywania higieny ogólnej zawarte w klasie 10, **11** urządzenia do wytwarzania pary, wentylacji, zaopatrzenia w wodę oraz w instalacje sanitarne; urządzenia i przyrządy do dezynfekcji sprzętu, pomieszczeń, okien; urządzenia i przyrządy do dezynfekcji i odkażania powietrza i płynów oraz powierzchni stałych, **21** przyrządy kuchenne, artykuły gospodarstwa domowego oraz artykuły przemysłowe do nietoksycznego czyszczenia, **44** usługi w zakresie higieny i urody dla ludzi, usługi medyczne.

(111) **261176** (220) 2012 03 05 (210) 397579

(151) 2013 11 08 (441) 2012 06 18

(732) POLAŃSKI BOGUSŁAW, PLUTA DANUTA, WARESIAK ANNA FIRMA PRODUKCYJNO-USŁUGOWO-HANDLOWA IGNACY POLAŃSKI SPÓŁKA CYWILNA, Zubrzyca Górna, PL.

(540)



Kolor znaku: czarny, biały, jasnobrązowy, szary, jasnoszary, ciemnobrązowy, brązowy

(531) 1.1.1, 2.1.13, 2.1.23, 2.1.25, 3.4.11, 6.1.2, 8.1.1, 14.7.2, 23.1.25, 25.1.15, 27.5.1, 29.1.15

(510), (511) **30** wyroby na bazie mąki spożywczej i przetworów zbożowych: bułki, chleb, chleb bezdrożdżowy, **35** usługi agencji importowo-eksportowej; usługi pośrednictwa handlowego na rzecz firm krajowych i zagranicznych; usługi prowadzenia sprzedaży w hurtowniach, sklepach oraz za pośrednictwem strony internetowej towarów takich jak: wyroby na bazie mąki spożywczej i przetworów zbożowych: bułki, chleb, chleb bezdrożdżowy; usługi marketingowe; usługi reklamowe, dystrybucja materiałów reklamowych, próbek i wzorów wyrobów; organizacja i obsługa wystaw i targów w celach handlowych i reklamowych; doradztwo i pomoc w zakresie organizowania i prowadzenia działalności gospodarczej; usługi badania rynku.

(111) **261177** (220) 2012 05 24 (210) 400799
 (151) 2013 10 17 (441) 2012 08 27
 (732) ELBEST SPÓŁKA Z OGRANICZONĄ ODPOWIEDZIALNOŚCIĄ,
 Bełchatów, PL.
 (540)



Kolor znaku: niebieski, pomarańczowy, żółty, szary, biały
 (531) 26.1.1, 27.5.1, 29.1.15

(510), (511) **35** usługi zarządzania w zakresie zamówień w handlu; usługi sekretarskie, **36** usługi administrowania nieruchomościami; dzierżawa majątku nieruchomego; dzierżawa nieruchomości, **37** usługi czyszczenia budynków od wewnątrz; usługi czyszczenia budynków od zewnątrz; usługi czyszczenia kominów; usługi czyszczenia odzieży; usługi czyszczenia okien; usługi czyszczenia pojazdów: usługi deratyzacji; usługi dezynfekcji; montaż i naprawa instalacji alarmowych przeciwpożarowych; usługi mycia pojazdów; usługi mycia samochodów; usługi niszczenia szkodników innych niż w rolnictwie; obsługa basenów kąpielowych; obsługa pojazdów; usługi oczyszczania dróg; usługi polerowania pojazdów; usługi prania; usługi prania bielizny; usługi prania bielizny pościelowej; usługi prania na sucho; usługi prasowania bielizny; usługi prasowania parowego odzieży; usługi sztucznego naśnieżania; wypożyczanie maszyn do czyszczenia; usługi zabezpieczania budynków przed wilgocią; usługi zabezpieczania przed korozją, **39** usługi transportowe autobusowe; wynajmowanie garaży; usługi kierowców; wynajmowanie koni; usługi dostarczania kwiatów; usługi przechowywania łądź; wynajmowanie magazynów; wynajmowanie miejsc parkingowych; usługi organizowania wycieczek; usługi organizowania wycieczek morskich; usługi osób towarzyszących podróżnym; prowadzenie parkingów; wynajmowanie miejsc na parkingi; usługi pilotowania; usługi rezerwowania miejsc na podróże; usługi transportu podróżnych; wypożyczanie pojazdów; transport; usługi transportu samochodami opancerzonymi; usługi przenoszenia, przewozu bagaży; usługi w zakresie przeprowadzek; usługi rezerwacji miejsc na podróż; usługi rezerwacji transportu; usługi transportu samochodowego; wypożyczanie samochodów; usługi transportu statkami; wynajmowanie statków; rejsy statkami wycieczkowymi; usługi turystyczne w zakresie zwiedzania; wypożyczanie łądź, statków, **40** usługi oczyszczania powietrza; usługi niszczenia odpadków; usługi recyklingu odpadków i odpadów; usługi odświeżania powietrza; usługi dezodoryzacji powietrza; usługi sortowania odpadów i surowców wtórnych w zakresie przetwarzania; usługi spalania śmieci i odpadków; usługi ścinania i przycinania drzew; wypożyczanie urządzeń grzewczych; wypożyczanie urządzeń klimatyzacyjnych; usługi oczyszczania wody, uzdatniania wody, **41** usługi związane z organizowaniem i obsługą dyskotek; obsługa sal gier; gry hazardowe; chronometraż imprez sportowych; usługi związane z organizacją imprez karaoke; usługi kasyn w zakresie gier hazardowych; usługi klubowe w zakresie rozrywki lub nauczania; usługi klubów zdrowia w zakresie poprawiania kondycji; organizowanie i obsługa konferencji; organizowanie i obsługa kongresów; organizowanie konkursów w zakresie edukacji lub rozrywki; organizowanie konkursów piękności; kultura fizyczna; organizowanie loterii; nocne kluby; wypożyczanie sprzętu do nurkowania; organizowanie obozów sportowych; usługi obozów wakacyjnych w zakresie rozrywki i zabawy;

obsługa pól golfowych; obsługa sal kinowych; organizowanie balów; organizowanie i prowadzenie koncertów; organizowanie i prowadzenie warsztatów w zakresie szkoleń; organizowanie i prowadzenie seminariów; organizowanie i prowadzenie sympozjów; organizowanie i prowadzenie zjazdów; organizowanie zawodów sportowych; parki rozrywki; wypożyczanie sprzętu sportowego z wyjątkiem pojazdów; wynajmowanie stadionów; wynajmowanie kortów tenisowych, **43** usługi barów szybkiej obsługi w zakresie snack-barów; usługi biur zakwaterowania w zakresie hoteli, pensjonatów; usługi domów opieki dla osób w podeszłym wieku; usługi domów turystycznych; usługi hoteli; usługi bufetów, kafeiterii; usługa kawiarni; usługi moteli; obsługa gastronomiczna z własnym zapleczem, produktami i transportem; usługi pensjonatów; usługi rezerwacji miejsc w pensjonatach; rezerwacja kwater na pobyt czasowy; wynajmowanie pomieszczeń na pobyt czasowy; usługi restauracje; usługi restauracji samoobsługowych; usługi rezerwacji miejsc w hotelach; usługi stołówek; usługi barowe; usługi w zakresie wyposażenia i urządzeń kempingowych; organizowanie obozów wakacyjnych w zakresie rezerwowania; wynajmowanie pomieszczeń na pobyt czasowy; wynajmowanie sal na mityngi, narady, posiedzenia; wypożyczanie krzeseł, stołów, bielizny stołowej i szklanych naczyń; usługi hoteli dla zwierząt, **44** usługi aromaterapii; usługi chiropraktyki; usługi chirurgii drzew; usługi niszczenia chwastów; usługi fizjoterapii; usługi salonów fryzjerskich; usługi układania kompozycji kwiatowych; usługi projektowania krajobrazów; usługi łaźni publicznych; usługi łaźni tureckich; usługi manicure; usługi ogrodnictwa krajobrazowego; usługi salonów piękności; usługi placówek opieki pielęgniarstwa; usługi tępienia szkodników w rolnictwie, ogrodnictwie i leśnictwie; usługi w zakresie szkoleń roślinnych; usługi pielęgnacji trawników; usługi kuracji uzdrowiskowych; usługi wizażu; usługi w zakresie korzystania z sauny; usługi w zakresie korzystania z solariumów; usługi zabiegów pielęgnacyjnych zwierząt; usługi zabiegów pielęgnacyjnych zwierząt domowych, **45** usługi kontroli bagażu dla celów bezpieczeństwa; usługi doradztwa w sprawach bezpieczeństwa; usługi kontroli fabryk dla celów bezpieczeństwa; usługi eskorty w zakresie ochrony osobistej; usługi monitoringu systemów bezpieczeństwa i antywłamaniowych; usługi dozoru nocnego; usługi ochrony osobistej; usługi opieki nad domem; usługi opieki nad dziećmi; usługi opieki nad zwierzętami domowymi; usługi badania przeszłości osób; usługi ochroniarskie; usługi ochroniarskie nocne: wypożyczanie odzieży; wypożyczanie strojów wieczorowych; usługi poszukiwania zaginionych osób.

(111) **261178** (220) 2012 06 18 (210) 401627
 (151) 2013 10 02 (441) 2012 09 24
 (732) DOBSKA-MAŃKO KAROLINA LOGOS ARCHITEKTURA
 UMYSŁU, Poznań, PL.
 (540)



Kolor znaku: czerwony, fioletowy, granatowy, niebieski, pomarańczowy, zielony, żółty

(531) 1.5.15, 3.1.6, 3.7.12, 3.9.1, 20.7.1, 22.1.5, 22.1.15, 26.1.1, 26.1.16, 26.1.17, 26.1.18, 27.5.1, 27.7.1, 29.1.15

(510), (511) **16** książki, podręczniki, katalogi, broszury, druki, publikacje oraz wydawnictwa cykliczne i okazjonalne, materiały instruktażowe, szkoleniowe i edukacyjne zawarte w tej klasie, **41** świadczenie usług edukacyjnych i doradztwa w dziedzinie języków, informacja o edukacji w dziedzinie języków obcych, nauczanie korespondencyjne, kluby językowe; usługi w zakresie zajęć edukacyjnych, kompensacyjno-rozwojowych dla dzieci; kursy języków obcych dla dzieci oraz nauki dzieci sprawnego czytania, skutecznego notowania, ćwiczenia pamięci i koncentracji, warsztaty dla rodziców małych dzieci i przyszłych rodziców oraz pedagogów i nauczycieli dzieci w wieku

przedszkolnym i szkolnym, przygotowywanie oraz produkcja materiałów szkoleniowych przez nagrywanie dźwięku, obrazu oraz obrazu i dźwięku różną techniką; publikowanie książek i podręczników, usługi tłumaczenia, organizowanie konkursów edukacyjnych, obozów wakacyjnych w zakresie nauczania; usługi w zakresie tłumaczeń na zlecenie osób trzecich; organizacja i prowadzenie konferencji, seminariów.

(111) **261179** (220) 2012 06 18 (210) 401636
 (151) 2013 10 14 (441) 2012 09 24
 (732) UNIT WYDAWNICTWO INFORMACJE BRANŻOWE SPÓŁKA
 Z OGRANICZONĄ ODPOWIEDZIALNOŚCIĄ, Warszawa, PL.
 (540)

Toy SHOP
 warszaty dla profesjonalistów

Kolor znaku: czarny, pomarańczowy

(531) 27.5.1, 29.1.12

(510), (511) **16** albumy, almanachy-roczniki, broszury, czasopisma, periodyki, druki, materiały drukowane, gazety, katalogi, książki, prospekty, publikacje, rejestry, księgi główne, **35** dystrybucja materiałów reklamowych: próbek, druków, prospektów, broszur; informacja o działalności gospodarczej, profesjonalne doradztwo w zakresie działalności gospodarczej, uaktualnianie materiałów reklamowych, rozpowszechnianie ogłoszeń reklamowych, organizowanie wystaw w celach handlowych lub reklamowych, pokazy towarów, reklamy, reklamy prasowe, organizowanie targów w celach handlowych lub reklamowych, **41** organizowanie i obsługa konferencji, organizowanie i obsługa kongresów, organizowanie konkursów edukacyjnych lub rozrywkowych, obsługa publikacji elektronicznych on-line, organizowanie i prowadzenie konferencji, kongresów, pracowni specjalistycznych w zakresie szkoleń, seminariów, sympozjów, zjazdów, organizacja wystaw związanych z kulturą lub edukacją, doradztwo zawodowe, edukacja, instruktaże, kształcenie praktyczne, nauczanie.

(111) **261180** (220) 2012 06 21 (210) 401796
 (151) 2013 09 24 (441) 2012 09 24
 (732) DE HEUS SPÓŁKA Z OGRANICZONĄ ODPOWIEDZIALNOŚCIĄ,
 Łęczycza, PL.
 (540)

AGRA-MATIC

Kolor znaku: czerwony, biały, niebieski

(531) 26.4.2, 27.5.1, 29.1.13

(510), (511) **31** produkty rolne, ogrodnicze, leśne oraz ziarna nie ujęte w innych klasach; żywe zwierzęta; świeże owoce i warzywa; nasiona, rośliny i kwiaty naturalne; karma dla zwierząt i ptaków; słoć, artykuły jadalne do żucia dla zwierząt, dodatki do pasz, drożdże dla bydła, preparaty zwiększające niesienie się dla drobiu, kasze dla drobiu, kiszonki dla zwierząt, mączka dla zwierząt, napoje dla zwierząt domowych, ziarno jako pasza dla zwierząt, odpady gorzelniane jako pasza dla zwierząt, wapno do pasz, proteiny dla zwierząt, słoma jako pasza, sól dla bydła, **35** reklama; zarządzanie w działalności handlowej; administrowanie działalności handlowej; prace biurowe, agencje importowo-eksportowe w tym: płodów rolnych, pasz, nawozów, środków ochrony roślin, sprzętu i wyposażenia dla gospodarstw rolnych, wynajem dystrybutorów automatycznych, badania rynku, doradztwo specjalistyczne w zakresie organizowania i prowadzenia działalności gospodarczej oraz rolniczej, dystrybucja materiałów reklamowych, próbek, prospektów i broszur, prognozy ekonomiczne dla osób trzecich, prenumerata prasy dla osób trzecich, zarządzanie w działalności handlowej, działalność biur doradztwa konsumenckiego, wyceny handlowe, pozyskiwanie i systematyzowanie danych do baz danych, analiza kosztów dla osób trzecich, rekrutacja personelu, pośrednictwo pracy, promocja sprzedaży dla osób trzecich, usługi związane z przenoszeniem przedsiębiorstw, usługi biura rachunkowego, publikowanie tekstów sponsorowanych, sporządzanie sprawozdań i zestawień statystycznych, rachunkowych i księgowych, szacowanie kompleksów leśnych, szacowanie wełny, organizowanie targów i sympozjów w celach reklamowych i handlowych, wynajem nośników reklamowych, zarządzanie w zakresie

licencjonowania towarów, usług i praw, **36** ubezpieczenia; działalność finansowa; działalność monetarna; majątek nieruchomości, administrowanie nieruchomościami, agencje celne, usługi agencji ściągania wierzytelności, emisja bonów wartościowych, ściąganie czynszów, dzierżawa gospodarstw rolnych i majątku nieruchomego, doradztwo ubezpieczeniowe i pośrednictwo w ubezpieczeniach, wycena kosztów napraw nieruchomości, maszyn i urządzeń technicznych, wynajmowanie pomieszczeń biurowych, **37** usługi budowlane; naprawy; usługi instalacyjne, usługi firmy budowlanej, budowa i konserwacja budynków, rurociągów, budownictwo podwodne i przemysłowe, wynajem sprzętu budowlanego, czyszczenie budynków, usługi rozbiórkowe, usługi dezynfekcji, deratyzacji i dezynsekcji, instalacja, naprawa i konserwacja maszyn, usługi serwisu pojazdów, instalacja, naprawa i konserwacja instalacji budowlanych, w tym elektrycznych, wodociągowych, klimatyzacyjnych, grzewczych, transportowych, przeciwpożarowych, sprężania i rozprężania gazów, usługi murarskie, usługi regeneracji maszyn zużytych lub częściowo zniszczonych, układanie nawierzchni drogowych, wiercenie studni, zabezpieczanie budynków i budowli przed wilgocią i korozją biologiczną lub chemiczną, **39** transport; pakowanie i składowanie towarów; organizowanie podróży, usługi firmy kurierskiej, dystrybucja prasy, dystrybucja energii, usługi logistyczne, spedycja, fracht towarowy, informacje o transporcie i składowaniu dla osób trzecich, usługi transportu kolejowego, usługi zawodowych kierowców, ratownictwo drogowe i okrętowe, organizowanie wycieczek, pakowanie towarów do transportu, usługi wypożyczalni pojazdów, usługi pomocy drogowej i autoholowania, usługi przeprowadzek dla osób trzecich, usługi składowania, wynajem miejsc składowych, magazynów i kontenerów transportowych, **41** nauczanie; kształcenie; rozrywka; działalność sportowa i kulturalna, doradztwo zawodowe, organizowanie pokazów i instruktaży zawodowych oraz kształcenia praktycznego, organizowanie i obsługa seminariów, konferencji, kongresów, konkursów, szkoleń i „zielonych szkół”, nauczanie korespondencyjne, organizowanie obozów sportowych i wyjazdów wakacyjnych, prowadzenie koncertów i gali, prowadzenie szkół z internatem, usługi organizacji wypoczynku, doradztwo w zakresie ochrony środowiska naturalnego i ekologii, **42** naukowe i techniczne usługi i badania oraz ich projektowanie; przemysłowa analiza i badanie usług; projektowanie i rozwój komputerowego sprzętu i oprogramowania; usługi prawne, analizy chemiczne, bakteriologiczne i sanitarne dla osób trzecich, badania techniczne maszyn i pojazdów, badania w zakresie ochrony środowiska naturalnego, doradztwo budowlane, doradztwo w zakresie planowania zużycia zasobów i energii, kontrola jakości towarów, w tym pasz dla zwierząt, części zamiennych do pojazdów, maszyn technicznych i maszyn rolniczych, usługi projektowania opakowań, projektowanie budynków, testowanie materiałów i pojazdów dla osób trzecich.

(111) **261181** (220) 2011 10 07 (210) 391259
 (151) 2013 09 20 (441) 2012 01 16
 (732) PRZEDSIĘBIORSTWO PRODUKCYJNO-HANDLOWE TABIT
 SPÓŁKA Z OGRANICZONĄ ODPOWIEDZIALNOŚCIĄ, Otwock, PL.
 (540) BARTOLINI-MAKARON FITNESS Z OTRĘBAMI
 (510), (511) **30** makaron spożywczy, makarony nitki, paski, świderki, płatki, gwiazdki, falbanki, wstążki, rurki, wycinanki, zacierki, spaghetti, kluski, kluseczki.

(111) **261182** (220) 2012 05 30 (210) 401032
 (151) 2013 09 20 (441) 2012 09 10
 (732) VERACOMP SPÓŁKA AKCYJNA, Kraków, PL.
 (540) HEZO

(510), (511) **09** urządzenia do rejestrowania i przetwarzania informacji, komputery, serwery, części i zespoły komputerów, układy scalone, procesory, mikroprocesory, mikrokontrolery, pamięci komputerowe, pamięci masowe, urządzenia peryferyjne komputerowe, monitory, klawiatury, myszy, panele dotykowe, interfejsy, karty rozszerzeń, kodery, dekodery, konwertery, komputerowe nośniki danych, dyski, macierze dyskowe, karty pamięci, pamięci flash, czytniki nośników danych, napędy dyskowe, skanery, modemy, fax-modemy, plotery, drukarki komputerowe, terminale sieciowe, terminale bezdyskowe, terminale graficzne, urządzenia procesorowe, komputerowe urządzenia do archiwizacji; akcesoria komputerowe, filtry ekranowe, kable komputerowe, adaptery, rozdzielacze, koncentratory, przełączniki, przekaźniki; zasilacze sprzętu elektronicznego, zasilacze awaryjne; programy komputerowe; systemy operacyjne komputerowe, systemy operacyjne wbudowane, systemy komputerowe wbudowane do urządzeń procesorowych; urządzenia do zbierania, nadawania, przekazywania, odbierania, nagrywania, od-

tworzenia i przetwarzania informacji, dźwięku i obrazu; nadajniki i odbiorniki radiowe i telewizyjne; stacje dokujące, odtwarzacze multimedialne, odtwarzacze audio plików komputerowych, kasety audio i video; ramki do fotografii; słuchawki, kamery internetowe, głośniki, mikrofony; projektory, ekrany projekcyjne, ekranopisy, rzutniki; akcesoria do gier, manipulatory ręczne, manipulatory stołowe, konsole do gier, kierownice do gier; kable, przewody elektryczne, koncentryczne, antenowe, głośnikowe, komputerowe; baterie elektryczne, akumulatory elektryczne, ładowarki; aparaty fotograficzne, kamery multimedialne; telefony komórkowe; urządzenia GPS; urządzenia telekomunikacyjne; kasy rejestrujące, czytniki kodów kreskowych; instrumenty urządzenia i przyrządy naukowe, elektryczne, elektroniczne, optyczne, optoelektryczne, do ważenia, mierzenia, sygnalizacyjne, kontrolne, do nauczania i do testowania, audiowizualne urządzenia dydaktyczne; urządzenia sterujące, kopiarki, **16** urządzenia i maszyny do powielania, sprzęt biurowy (z wyjątkiem mebli), niszcarki dokumentów do użytku biurowego, **35** usługi pozyskiwania, systematyzowania i udostępniania danych w komputerowych bazach danych, udostępnianie informacji za pomocą globalnej sieci komputerowej, zarządzanie zbiorami informatycznymi; badanie rynku, organizacja promocji sprzedaży, usługi reklamowe, publikacja materiałów reklamowych; doradztwo w działalności gospodarczej i zarządzaniu przedsiębiorstwami; sprzedaż hurtowa, detaliczna oraz za pośrednictwem sieci Internet i z dostawą do zamawiającego komputerów, zespołów, podzespołów i części komputerowych, programów komputerowych, systemów operacyjnych komputerowych i procesorowych, urządzeń do zbierania, nadawania, przekazywania, odbierania, nagrywania, odtwarzania i przetwarzania informacji, dźwięku i obrazu, urządzeń elektrycznych, elektronicznych, komputerowych i telekomunikacyjnych, **37** usługi pomocy technicznej w zakresie programów, systemów, urządzeń i sieci komputerowych i telekomunikacyjnych, usługi ochrony systemów urządzeń i sieci komputerowych i telekomunikacyjnych, eliminacja zakłóceń w instalacjach elektrycznych, instalacja, konserwacja i naprawa maszyn, instalacja, konserwacja i naprawa urządzeń elektrycznych i elektronicznych, instalacja, konserwacja i naprawy komputerów; usługi instalacji i integracji sieci komputerowych, **38** informacja o telekomunikacji, łączność poprzez sieć światłowodów, łączność poprzez terminale komputerowe, przesyłanie informacji, przesyłanie informacji tekstowej i obrazowej za pomocą komputera, przydzielanie dostępu do baz danych, **41** usługi szkoleniowe, szkolenie w salach wideokonferencyjnych i laboratoriach, **42** usługi doradztwa technicznego w zakresie sprzętu, oprogramowania i programowania komputerów; usługi projektowania oprogramowania komputerowego, usługi projektowania systemów komputerowych, usługi analizy systemów komputerowych; instalacja programów komputerowych, usługi administrowania sieciami komputerowymi, usługi archiwizacji danych, odzyskiwanie danych komputerowych, usługi konwersji danych za pomocą programów komputerowych, ochrona antywirusowa; badania i analizy techniczne, **45** licencjonowanie programów komputerowych.

(111) **261183** (220) 2012 07 09 (210) 402706
 (151) 2013 10 11 (441) 2012 10 22
 (732) FISZER ANNA, FISZER KRZYSZTOF, FISZER RAFAŁ SUPER TARA SPÓŁKA CYWILNA, Nowa Iwiczna, PL.
 (540)

PRALNIA OK

Kolor znaku: niebieski, granatowy, biały
 (531) 1.15.24, 13.3.23, 27.5.1, 29.1.12
 (510), (511) **37** usługi w zakresie prania wodnego i chemicznego, czyszczenie, prasowanie i konserwacja bielizny, odzieży, skór i futer, **40** farbowanie i apreturowanie tkanin.

(111) **261184** (220) 2012 07 17 (210) 403005
 (151) 2013 11 06 (441) 2012 10 22
 (732) ZIEMBICKA-HAS WANDA, Wrocław, PL.
 (540) IMIENINY JANÓW-ŚWIĘTO JANÓW
 (510), (511) **16** afisze, plakaty, albumy, bloki rysunkowe, broszury, czasopisma, periodyki, emblematy, pieczęcie papierowe, formularze, blankiety, druki, fotografie, fotografiiura, gazety, kalendarze, kalendarze z kartkami do zrywania, karty, karty indeksowe, karty muzyczne z życzeniami, karty pocztowe, kasetki na papeterię, kasetki na stemple, ramy zecerskie,

kataglogi, klajstry, książki, mapy geograficzne, materiały do modelowania, materiały do nauczania, materiały drukowane, materiały filtracyjne papierowe, materiały piśmienne, nalepki, naklejki, obrazy, oprawianie fotografii, oprawy, palety dla malarzy, papier do pisania, papier Xuan do chińskiego malarstwa i kaligrafii, pastele, pieczęcie, stemple, plansze, płytki grawerskie, podręczniki, portrety, prospekty, przybory do pisania, przybory szkolne, przyciski do papieru, przyrządy do pisania, przyrządy do rysowania, publikacje, rejestry, księgi główne, reprodukcje graficzne, rysunki, komplety kreślarskie, skoroszyty na dokumenty, stemple do pieczętowania, stojaki na stemple, suszki do piór, sztychy, ryty, szufelki do składu typograficznego, szylidy z papieru lub z kartonu, śliniaki papierowe, śpiewniki, tablice arytmetyczne, tablice obliczeniowe, tablice ogłoszeniowe na afisze z kartonu lub papieru, tablice szkolne, tace do sortowania i liczenia pieniędzy, tarcze wymazujące, taśmy do maszyn do pisania, taśmy elastyczne do użytku biurowego, taśmy lub karty papierowe do zapisu programów komputerowych, taśmy nasączone tuszem, taśmy nasączone tuszem do drukarek komputerowych, taśmy papierowe, taśmy przylepne do celów papierniczych lub do użytku domowego, taśmy samoprzylepne do celów papierniczych lub do użytku domowego, teczki, skoroszyty, teczki na dokumenty, tkanina klejąca do materiałów piśmiennych, tkaniny introigatorskie, wydruki graficzne, wyroby z kartonu, zakładki do książek, zawiadomienia, **35** zarządzanie działalnością artystyczną, promocja sprzedaży, publikowanie tekstów reklamowych, reklama radiowa, reklama telewizyjna, reklama za pośrednictwem sieci komputerowej, reklamy korespondencyjne, reklamy prasowe rozpowszechnianie ogłoszeń reklamowych, edytorskie usługi w dziedzinie reklamy, sprzedaż dla osób trzecich, uaktualnianie materiału reklamowego, ogłoszenia reklamowe, opinie, sondáže, wynajmowanie powierzchni na cele reklamowe, wypożyczenie materiału reklamowego, dystrybucja materiałów reklamowych: próbek, druków, prospektów, broszur, **41** edukacja, informacje o edukacji, studia filmowe, wypożyczanie filmów kinowych, fotografowanie, fotoreportaże, informacja o imprezach rozrywkowych, informacja o rekreacji, instruktáže, usługi kompozycji muzycznej, usługi organizowania konferencji, obsługa kongresów, organizowanie i obsługa konkursów, publikowanie książek, wypożyczanie książek, kształcenie praktyczne, organizowanie pokazów, usługi muzeów, wystawy, wypożyczanie nagrań dźwiękowych, nauczanie korespondencyjne, organizowanie balów, organizowanie i prowadzenie koncertów, organizowanie i prowadzenie konferencji, organizowanie i prowadzenie kongresów, organizowanie i prowadzenie seminariów, organizowanie i prowadzenie sympozjów, organizowanie i prowadzenie zjazdów, organizowanie konkursów, organizowanie przyjęć, organizowanie spektakli, organizowanie wystaw z dziedziny kultury lub edukacji, pisanie tekstów innych niż reklamowe, produkcja filmów, produkcja mikrofilmów, produkcja programów radiowych i telewizyjnych, prowadzenie koncertów, produkcja przedstawień teatralnych, planowanie przebiegu przyjęć, publikacje elektroniczne on-line książek i periodyków, publikowanie książek, publikowanie tekstów innych niż teksty reklamowe, realizacja spektakli, organizowanie i prowadzenie widowisk i seminariów, wystawianie spektakli na żywo, telewizyjne programy rozrywkowe, udostępnianie publikacji elektronicznych on-line nie do pobierania z sieci komputerowych, usługi projektowania inne niż do celów reklamowych, usługi związane z organizacją wypoczynku, działalność artystyczna.

(111) **261185** (220) 2012 07 31 (210) 403477
 (151) 2013 10 21 (441) 2012 11 05
 (732) CENTRUM NOWOCZESNOŚCI MŁYN WIEDZY, Toruń, PL.
 (540)



Kolor znaku: czerwony, zielony, niebieski, ciemnoszary, jasnoszary, jasnobrązowy, jasnoróżowy, biały, czarny
 (531) 2.1.15, 29.1.15

(510), (511) **09** elektroniczne nośniki danych, komputery, programy komputerowe, gry komputerowe, wydawnictwa na nośnikach elektronicznych, publikacje elektroniczne, **16** książki i inne publikacje papierowe, ulotki, plakaty, albumy, broszury, czasopisma, kalendarze, katalogi, komiksy, materiały drukowane, wyroby z papieru i tektury nie ujęte w innych klasach, długopisy i pióra, artykuły do pisania nie ujęte w innych klasach, materiały do pakowania nie ujęte w innych klasach, **35** agencje reklamowe, dystrybucja materiałów reklamowych, dystrybucja przedmiotów z nadrukami reklamowymi, organizacja targów i pokazów towarów w celach handlowych lub reklamowych, rozpowszechnianie ogłoszeń reklamowych, pozyskiwanie oraz systematyzacja komputerowych baz danych, kompilacja informacji w komputerowych bazach danych, marketing, pośrednictwo handlowe w zakresie produkcji reklam radiowych, telewizyjnych i kinowych, produkcja reklam: telewizyjnych, radiowych, kinowych, reklama osób trzecich, prowadzenie agencji reklamowych, publikowanie tekstów reklamowych, reklama radiowa, reklama telewizyjna, reprodukcja dokumentów, dokumentacji, usługi menedżerskie, usługi badania rynku, usługi badania opinii, usługi informacyjne w zakresie działalności gospodarczej, usługi poligraficzne, usługi rozlepiania plakatów reklamowych, uaktualnianie ulotek reklamowych, wypożyczanie materiałów reklamowych, zarządzanie zbiorami informacyjnymi, usługi organizacji wystaw handlowych lub reklamowych, zarządzanie profesjonalne działalnością artystyczną, usługi reklamowe, w tym zbieranie reklam w celu umieszczania ich w Internecie w formie stron internetowych, doradztwo specjalistyczne w zakresie działalności dotyczącej nauki, edukacji i rozrywki, **40** usługi poligraficzne, **41** nauczanie, kształcenie, rozrywka, usługi w zakresie kultury, organizacja festiwali i konkursów filmowych, telewizyjnych, fotograficznych i plastycznych, produkcja filmowa, organizowanie konkursów edukacyjnych lub rozrywkowych, organizowanie pokazów i widowisk artystycznych, organizowanie zawodów sportowych, organizowanie konkursów piękności, organizowanie zabaw, organizowanie i prowadzenie seminariów, konferencji i kongresów, organizowanie wystaw kulturalnych lub edukacyjnych, parki rozrywki, prowadzenie kursów edukacyjnych, prowadzenie kursów za pośrednictwem Internetu, prowadzenie kursów korespondencyjnych, produkcja widowisk, prowadzenie agencji artystycznych, publikowanie książek, publikowanie tekstów innych niż teksty reklamowe, przedstawienia teatralne, usługi organizowania festiwali piosenkarskich, **42** usługi w zakresie: tworzenia i utrzymywania stron internetowych dla osób trzecich, administrowania stronami internetowymi, doradztwa w zakresie sprzętu komputerowego i oprogramowania, usługi programowania komputerowego, administrowania sieciami komputerowymi, analizy systemów komputerowych, doradztwo w sprawach sprzętu komputerowego, instalacja oprogramowania komputerowego, wykonywanie ekspertyz, analiz, badań i opracowań naukowych z zakresu edukacji, **43** wynajmowanie sal na posiedzenia, konferencje, szkolenia, usługi gastronomiczne.

(111) **261186** (220) 2012 08 22 (210) 404136
 (151) 2013 09 23 (441) 2012 12 03
 (732) KOMAX 2 SPÓŁKA Z OGRANICZONĄ
 ODPOWIEDZIALNOŚCIĄ, Łódź, PL.
 (540)



Kolor znaku: czerwony, żółty, niebieski, biały, czarny
 (531) 1.15.15, 26.1.1, 26.4.2, 27.5.1, 29.1.15

(510), (511) **02** tusze i tonery do drukarek komputerowych i fotokopiarek, pojemniki z tuszem lub tonerem do drukarek komputerowych i fotokopiarek, tusze i tonery drukarskie, **09** komputery i części komputerowe, klawiatury, monitory, dyski, nośniki pamięci, napędy dysków elastycznych i CD-rom, karty sieciowe, urządzenia peryferyjne i akcesoria komputerowe, drukarki wszelkiego typu, modemy, skanery, dyskiety, myszy, programy komputerowe, telefony, sprzęt RTV, aparaty fotograficzne, kamery, fotokopiarki oraz akcesoria i części do nich, **16** artykuły i materiały biurowe, papier i wyroby z papieru, maszyny i urządzenia biurowe, artykuły piśmienne, artykuły szkolne, atrament i wkłady atramentowe oraz taśmy do drukarek kompute-

rowych, farby drukarskie, urządzenia do stemplowania kopert, tusze do stempli, taśmy nasączone tuszem do drukarek i kopiarek, **35** wypożyczanie fotokopiarek, wypożyczanie urządzeń i wyposażenia biurowego, **37** naprawa i konserwacja maszyn biurowych, drukarek komputerowych i fotokopiarek, naprawa i regeneracja wkładów i pojemników z tuszem lub tonerem do drukarek komputerowych, fotokopiarek i innych maszyn i urządzeń biurowych w tym napełnianie pustych wkładów i pojemników z tuszem, atramentem lub tonerem, instalowanie, konserwacja i naprawa komputerów i urządzeń komputerowych, **42** doradztwo w sprawach sprzętu komputerowego i elektronicznego, badania w zakresie urządzeń maszyn biurowych i komputerów, instalacje, aktualizacja, konserwacja, powielanie i wypożyczanie oprogramowania komputerowego.

(111) **261187** (220) 2012 08 24 (210) 404246
 (151) 2013 10 30 (441) 2012 12 03
 (732) ALLBROKER SPÓŁKA Z OGRANICZONĄ
 ODPOWIEDZIALNOŚCIĄ, Poznań, PL.
 (540)



Kolor znaku: granatowy, pomarańczowy, zielony

(531) 24.15.3, 27.5.1, 29.1.13
 (510), (511) **36** usługi ubezpieczeniowe; usługi konsultingowe w sprawach ubezpieczeniowych, pośrednictwo przy zawieraniu umów ubezpieczeniowych; informacja, doradztwo, ekspertyzy, analizy i wyceny w sprawach ubezpieczeniowych; usługi w zakresie obsługi ubezpieczeniowej przedsiębiorstw i osób trzecich; usługi brokerskie, usługi świadczone przez rzeczoznawców majątkowych.

(111) **261188** (220) 2012 08 27 (210) 404266
 (151) 2013 10 30 (441) 2012 12 03
 (732) ZALEW SPÓŁKA Z OGRANICZONĄ ODPOWIEDZIALNOŚCIĄ,
 Janów Lubelski, PL.
 (540)



Kolor znaku: jasnozielony, ciemnozielony

(531) 16.3.3, 26.1.22, 27.5.1, 29.1.3
 (510), (511) **41** nauczanie; kształcenie; rozrywka; działalność sportowa i kulturalna.

(111) **261189** (220) 2012 08 30 (210) 404353
 (151) 2013 10 25 (441) 2012 12 03
 (732) STOWARZYSZENIE IM. STANISŁAWA BRZozOWSKIEGO,
 Warszawa, PL.

(540) Dziennik Opinii

(510), (511) **35** edytorskie usługi w dziedzinie reklamy; publikowanie tekstów sponsorowanych; reklama za pomocą sieci komputerowej; rozpowszechnianie ogłoszeń reklamowych; opinie, sondaże, **38** usługi agencji informacyjnych w zakresie wiadomości i aktualności; przesyłanie informacji tekstowej i obrazowej za pomocą komputera; usługi dostępu do informacyjnego portalu internetowego, **41** komputerowe przygotowanie materiałów do publikacji; pisanie tekstów, innych niż reklamowych; publikowanie tekstów [innych niż teksty reklamowe]; publikowanie elektroniczne on-line nie do pobrania; fotoreportaże.

(111) **261190** (220) 2012 09 09 (210) 404601
 (151) 2013 10 28 (441) 2012 12 17
 (732) Teliani Valley JSC, Tbilisi, GE.

(540)



(531) 7.11.1, 27.5.1

(510), (511) **33** napoje alkoholowe włączając wina.(111) **261191** (220) 2012 09 14 (210) 404807

(151) 2013 10 29 (441) 2012 12 17

(732) SOFTWARE ESCROW MANAGEMENT SPÓŁKA
Z OGRANICZONĄ ODPOWIEDZIALNOŚCIĄ, Warszawa, PL.

(540)



(531) 26.13.25

(510), (511) **09** komputerowe urządzenia peryferyjne, komputery, nośniki danych, w tym dyski optyczne, dyski twarde i karty pamięci, publikacje elektroniczne, urządzenia do analizy danych, urządzenia i osprzęt do przetwarzania informacji, urządzenia telefoniczne, urządzenia do nagrywania, przesyłania oraz odtwarzania dźwięku, obrazów i innych danych, programy komputerowe, w tym ładowalne z sieci komputerowych oraz nagrane na nośnikach pamięci, **35** powielanie dokumentów, doradztwo w zarządzaniu i prowadzeniu działalności gospodarczej, doradztwo specjalistyczne i audyty w sprawach działalności gospodarczej, w tym dotyczące informatyki, bezpieczeństwa, wdrożeń i wykorzystania oprogramowania, pozyskiwanie i systematyzacja danych do komputerowych baz danych, komputerowe zarządzanie plikami, wyszukiwanie informacji w plikach i bazach danych dla osób trzecich, zarządzanie zbiorami danych, w tym archiwami i danymi informatycznymi; archiwizowanie danych i dokumentów w zbiorach danych, **38** przesyłanie informacji za pomocą komputera oraz przenośnych urządzeń informatycznych, łączność poprzez terminale komputerowe i przenośne urządzenia informatyczne, transmisja plików cyfrowych, przydzielanie dostępu do baz danych, udostępnianie stron internetowych, zapewnianie dostępu do sieci komputerowych, zwłaszcza Internetu, nadawanie bezprzewodowe, łączność telefoniczna, poczta elektroniczna, **39** magazynowanie dokumentów oraz elektronicznych nośników danych, transport nośników danych, wynajmowanie magazynów, w tym na dokumenty i elektroniczne nośniki danych; magazynowanie danych i dokumentów w zbiorach danych, **42** analizy przemysłowe i usługi badawcze, w tym analizy systemów komputerowych, projektowanie i ulepszanie sprzętu, systemów i oprogramowania komputerowego, digitalizacja dokumentów i danych, doradztwo w zakresie oprogramowania i sprzętu, komputerowego, elektroniczna konwersja danych lub programów komputerowych, instalacja i wdrożenia oprogramowania, systemów, sieci i rozwiązań informatycznych, monitoring systemów komputerowych przy użyciu dostępu zdalnego, odzyskiwanie danych informatycznych, opracowywanie projektów technicznych, powielanie oprogramowania, wypożyczanie serwerów, tworzenie i utrzymywanie stron internetowych dla osób trzecich, udostępnianie miejsca na serwerach na dane informatyczne, analizowanie i testowanie oprogramowania komputerowego i rozwiązań informatycznych, **45** badania prawne w zakresie oprogramowania, w tym kodu źródłowego, doradztwo w sprawach bezpieczeństwa informatycznego, monitoring, informatycznych systemów bezpieczeństwa i antywłamaniowych, licencjonowanie programów komputerowych.

(111) **261192** (220) 2012 09 18 (210) 404933

(151) 2013 09 27 (441) 2013 01 07

(732) TELEWIZJA POLSKA SPÓŁKA AKCYJNA, Warszawa, PL.

(540)



Żaba Monika

Kolor znaku: biały, brązowy, czerwony, beżowy, zielony, niebieski, jasnoniebieski, czarny

(531) 3.11.12, 4.5.15, 27.5.1, 29.1.15

(510), (511) **03** środki wybielające i inne substancje stosowane w praniu; mydła; środki perfumeryjne, olejki eteryczne, kosmetyki, płyny do pielęgnacji włosów; środki do czyszczenia zębów, **06** brąz-wyrobki artystyczne, figurki, statuetki z metali nieszlachetnych, pomniki metalowe, popiersia z metali nieszlachetnych, posągi z metali nieszlachetnych, **09** urządzenia i przyrządy; naukowe, fotograficzne, kinematograficzne, do celów dydaktycznych; magnetyczne nośniki danych, nagrane dyski; automaty sprzedające i mechanizmy do urządzeń uruchamianych monetami; sprzęt przetwarzający dane i komputery, programy komputerowe, telewizyjne, audycje, filmy i reportaże utrwalone w formie multimedialnej, gry telewizyjne i komputerowe, **16** papier, karton i wyroby z tych materiałów nie ujęte w innych klasach; druki; wydawnictwa, czasopisma, książki; materiały introligatorskie; fotografie; materiały biurowe; kleje do celów biurowych lub domowych; materiały dla artystów; pędzle do malowania; maszyny do pisania i sprzęt biurowy z wyjątkiem mebli; materiały szkoleniowe i instruktażowe z wyjątkiem przyrządów; materiały z tworzyw sztucznych do pakowania nie ujęte w innych klasach; czcionki drukarskie; matryce drukarskie, **18** skóra i imitacje skóry, wyroby z tych materiałów nie ujęte w innych klasach; skóry zwierzęce, walizy i torby podróżne; tornistry, teczki; parasolki, parasole duże i laski, **25** odzież, obuwie, nakrycia głowy, **28** gry i zabawki; gry komputerowe inne niż telewizyjne i gry planszowe, artykuły sportowe i gimnastyczne nie ujęte w innych klasach; ozdoby choinkowe; karty do gry, **30** kawa, herbata, kakao i nienaturalna kawa; ryż; produkty zbożowe; wyroby cukiernicze i słodczyce; lody; cukier, miód, proszek do pieczenia, **32** wody mineralne i gazowane oraz inne napoje bezalkoholowe; napoje owocowe i soki owocowe; syropy i inne preparaty do produkcji napojów, **35** usługi reklamowe i produkcja reklam telewizyjnych, radiowych, kinowych i poprzez sieć komputerową i Internet, usługi w zakresie marketingu i public relations, usługi w zakresie transkrypcji i systematyzowania wiadomości tekstowych i cyfrowych, organizacja wystaw handlowych i reklamowych, usługi małej poligrafii, dystrybucja materiałów reklamowych, zgrupowanie na rzecz osób trzecich różnych towarów pozwalające nabywcy wygodnie je oglądać w sklepie wielobranżowym i w hurtowni, **38** przekazywanie fonii i/lub wizji także w systemie cyfrowym poprzez sieć telewizyjną, satelitarną i Internet, rozpowszechnianie programów, reportaży i konkursów telewizyjnych lub radiowych, teleturniejów, zbieranie i przekazywanie wiadomości poprzez sieci komunikacyjne, w tym sieć telewizyjną satelitarną i Internet, usługi w zakresie organizowania systemów transmisyjnych, **41** organizowanie, montaż i produkcja programów i imprez artystycznych, estradowych, sportowych, rekreacyjnych, usługi w zakresie organizowania nauki i szkoleń w dziedzinie multimedialnej, organizowanie konkursów edukacyjnych i/lub rozrywkowych, organizowanie imprez o charakterze edukacyjnym i kulturalnym, usługi wynajmu dekoracji, kostiumów i rekwizytów i studiów nagrań oraz sprzętu radiowego, telewizyjnego, kinematograficznego i nagrań, produkcja filmów, realizacja spektakli, **42** opracowywanie i wdrażanie programów komputerowych, wykonywanie opinii i badań w dziedzinie multimedialnej, prognozy pogody, **45** usługi w zakresie administrowania prawami własności intelektualnej, udzielania licencji z praw własności intelektualnej, pośrednictwa w obrocie prawami własności intelektualnej.

(111) **261193** (220) 2012 09 21 (210) 405033

(151) 2013 10 04 (441) 2013 01 07

(732) REMPLEWICZ MARTA, Płock, PL.
(540)



Niszcz pryszcz

Kolor znaku: szary, różowy, biały
(531) 5.3.13, 26.4.15, 27.5.1, 29.1.13
(510), (511) **03** wyroby kosmetyczne, środki myjące do higieny intymnej, płyny, mleczka, żele, toniki i balsamy do higieny i pielęgnacji ciała, maseczki na twarz, preparaty do kąpieli, maski do zabiegów kosmetycznych, preparaty do pillingu, pudry, fluidy-make-up, chusteczki nasączone płynami kosmetycznymi, mydła, mydła w płynie, kremy kosmetyczne, przybory toaletowe zawarte w tej klasie.

(111) **261194** (220) 2012 09 21 (210) 405056
(151) 2013 10 16 (441) 2013 01 07
(732) FRYCA SYLWIA PRZEDSIĘBIORSTWO PRODUKCYJNO-HANDLOWE HEGARD, Chojnice, PL.
(540)

hegard

Kolor znaku: zielony, biały, ciemnozielony
(531) 26.13.25, 27.5.1, 29.1.12
(510), (511) **16** bilety, materiały do introligatorstwa, materiały drukowane, papier, papier do elektrokardiografów, papier do maszyn rejestrujących, **40** usługi drukowania, drukowanie offsetowe, obróbka papieru.

(111) **261195** (220) 2012 09 25 (210) 405137
(151) 2013 10 07 (441) 2013 01 07
(732) TELEWIZJA POLSKA SPÓŁKA AKCYJNA, Warszawa, PL.
(540)

CZAS
HONORU

Kolor znaku: biały, czerwony, czarny
(531) 26.11.1, 27.5.1, 29.1.13
(510), (511) **16** papier, karton i wyroby z tych materiałów nie ujęte w innych klasach, druki; wydawnictwa, czasopisma, książki; materiały introligatorskie; fotografie; materiały biurowe; kleje do celów biurowych lub domowych; materiały dla artystów; pędzle do malowania; maszyny do pisania i sprzęt biurowy z wyjątkiem mebli; materiały szkoleniowe i instruktażowe z wyjątkiem przyrządów; materiały z tworzyw sztucznych do pakowania nie ujęte w innych klasach; czcionki drukarskie; matryce drukarskie, **25** odzież, obuwie, nakrycia głowy, **28** gry i zabawki; gry komputerowe inne niż telewizyjne i gry planszowe, artykuły sportowe i gimnastyczne nie ujęte w innych klasach; ozdoby choinkowe; karty do gry, **41** nauczanie; kształcenie; rozrywka; usługi związane z działalnością sportową i kulturalną; usługi wydawnicze, pisanie i publikacja tekstów innych niż reklamowe, publikacje elektroniczne on-line książek i periodyków; produkcja programów radiowych i telewizyjnych; montaż i produkcja programów telewizyjnych; organizowanie, montaż i produkcja programów i imprez artystycznych, estradowych, sportowych, rekreacyjnych; usługi organizowania nauki i szkoleń w dziedzinie multimedialnej; organizowanie konkursów, organizowanie imprez o charakterze edukacyjnym i kulturalnym; usługi w zakresie interaktywnych programów i gier odtwarzanych za pośrednictwem sieci komputerowych i komunikacyjnych; usługi wynajmu dekoracji, kostiumów i rekwizytów i studiów nagrań oraz sprzętu radiowego, telewizyjnego, kinematograficznego i nagrań, produkcja filmów, produkcja seriali, realizacja spektakli, realizowanie usług teletekstowych i audiotekstowych.

(111) **261196** (220) 2012 10 01 (210) 405285
(151) 2013 10 01 (441) 2013 01 21
(732) KRUSZEC JOANNA, Masłomiąca, PL.
(540)

boomini

Kolor znaku: biały, grafitowy, turkusowy
(531) 7.1.8, 7.1.24, 26.1.6, 27.5.1, 29.1.13
(510), (511) **28** gry i zabawki; artykuły sportowe i gimnastyczne nie ujęte w innych klasach, **35** reklama; zarządzanie w działalności gospodarczej, administrowanie działalnością gospodarczą; prace biurowe, **42** badania oraz usługi-naukowe i technologiczne oraz projektowanie w tym zakresie; analizy przemysłowe; projektowanie i ulepszanie sprzętu oraz oprogramowania komputerowego.

(111) **261197** (220) 2012 10 04 (210) 405362
(151) 2013 10 10 (441) 2013 01 21
(732) MYZIAK MONIKA USŁUGI WETERYNARYJNE, Warszawa, PL.
(540)

Towarzystwo
Weterynaryjne

Kolor znaku: zielony, biały
(531) 3.11.1, 24.13.25, 27.5.1, 29.1.12
(510), (511) **05** produkty farmaceutyczne i weterynaryjne; środki sanitarne do celów medycznych; dietetyczna żywność i substancje do celów leczniczych lub weterynaryjnych; żywność dla niemowląt; suplementy diety dla ludzi i zwierząt; plastry, materiały opatrunkowe; materiały do plombowania zębów, woski dentystyczne; środki odkażające; środki do zwalczania robactwa; fungicydy, herbicydy, **10** aparatura i instrumenty chirurgiczne, medyczne, stomatologiczne i weterynaryjne, protezy kończyn, oczu i zębów; artykuły ortopedyczne; materiały do zszywiania stosowane w chirurgii, **31** ziarna i produkty rolne, ogrodnicze, leśne oraz ziarna nie ujęte w innych klasach; żywe zwierzęta; świeże owoce i warzywa; nasiona; naturalne rośliny i kwiaty; karma dla zwierząt; słód, **44** usługi medyczne; usługi weterynaryjne; usługi w zakresie higieny i urody dla ludzi i zwierząt; usługi związane z rolnictwem, ogrodnictwem i leśnictwem.

(111) **261198** (220) 2012 10 08 (210) 405531
(151) 2013 11 06 (441) 2013 01 21
(732) GŁUSZEK MONIKA PRZEDSIĘBIORSTWO HANDLOWO USŁUGOWE MISTAL, Słotwina, PL.
(540)

MISTAL
accessories

Kolor znaku: jasnozielony, zielony, biały
(531) 26.11.1, 27.5.1, 29.1.12
(510), (511) **06** metalowe wyroby z branży ogrodzeniowej (z wyłączeniem stalowych wyrobów hutniczych), ogrodzenia metalowe, metalowe akcesoria siatkowe: przelotki, śruby mocujące, naciągi, napinacze do siatki, opaski; metalowe akcesoria panelowe: obejmę do słupów ogrodzeniowych, obejmę narożną i końcowe, elementy mocujące-klamry, złącza mostkowe, łączniki paneli, śruby hakowe, elementy dystansowe, metalowe akcesoria do ogrodzeń przenośnych i kutych: klamry, obejmę, kątowniki; maskownice zapadkowe, wciągniki do drutu, mocowanie słupów ogrodzeniowych, **19** ogrodzenia niemetalowe, niemetalowe akcesoria do ogrodzeń, akcesoria z tworzywa: kapturki i zaślepki, maskownice śrub, profile z tworzywa sztucznego, kraty nie z metalu; niemetalowe materiały budowlane, mechanizmy do barier, ogrodzeń, drzwi i bramek, prefabrykowane betonowe bloki i fundamenty, konstrukcyjne elementy niemetalowe

dla budownictwa, **37** usługi w zakresie montażu ogrodzeń, krat do odgradzania nieruchomości, posesji, placów budowy i podobnych obiektów oraz związane z tym roboty naziemne.

(111) **261199** (220) 2012 10 09 (210) 405601
 (151) 2013 10 18 (441) 2013 01 21
 (732) PRZEDSIĘBIORSTWO JANUS SPÓŁKA AKCYJNA, Toruń, PL.
 (540) TARNICA
 (510), (511) **33** wódki, napoje alkoholowe.

(111) **261200** (220) 2012 10 10 (210) 405625
 (151) 2013 10 14 (441) 2013 01 21
 (732) KRAJOWA RADA DROBIARSTWA-IZBA GOSPODARCZA,
 Warszawa, PL.
 (540)



Kolor znaku: jasnoszary, ciemnoszary, żółty, czerwony, biały, czarny

(531) 1.17.11, 3.7.3, 26.1.2, 26.11.1, 27.5.1, 29.1.15
 (510), (511) **16** papier, karton, druki, ulotki, prospekty, materiały promocyjne, materiały drukowane, broszury, fotografie, plakaty, plansze, katalogi, kalendarze, materiały piśmienne, nalepki, naklejki, publikacje, wydruki graficzne, **29** mięso drobiowe, tuszka i elementy z kurczaka; tuszka i elementy z indyka; tuszka i elementy z młodej polskiej gęsi owsianej; tuszka i elementy z kaczki, **35** reklama; rozpowszechnianie materiałów reklamowych, ulotek, prospektów, broszur, druków; reklama billboardowa; reklama za pośrednictwem sieci komputerowej; reklamy prasowe, radiowe i telewizyjne.
 (551) wspólny znak towarowy

(111) **261201** (220) 2010 04 01 (210) 368654
 (151) 2013 11 07 (441) 2010 07 05
 (732) Polska Grupa Drogerijna Spółka z ograniczoną odpowiedzialnością, Wrocław, PL.
 (540)



Kolor znaku: czerwony, biały, czarny, ciemnobrązowy, jasnobrązowy, żółty, jasnożółty

(531) 3.5.17, 24.5.1, 27.5.1, 29.1.15
 (510), (511) **21** przybory kuchenne i gospodarstwa domowego, sprzęt do czyszczenia, gąbki kąpielowe, gąbki toaletowe, gąbki do celów domowych, gąbki ściernie do szorowania skór, ściernie domowe gąbczaste do kurzu i mycia, ściernie podłogowe, ściernie gąbczaste, ścierneczki do czyszczenia, ściernie podłogowe szare (banderola), ściernie podłogowe białe (banderola), ściernie do sprzątania uniwersalne, kosze i worki na śmieci, zmywaki metalowe do szorowania, zmywaki ściernie do celów kuchennych, zmywaki kuchenne, zmywaki kuchenne, zmywaki kuchenne profilowane.

(111) **261202** (220) 2011 03 17 (210) 382810
 (151) 2013 11 19 (441) 2011 06 20
 (732) BRAND MANAGEMENT PROFI SPÓŁKA Z OGRANICZONĄ ODPOWIEDZIALNOŚCIĄ SPÓŁKA KOMANDYTOWA, Grabów n/ Prosną, PL.

(540)



Kolor znaku: biały, żółty, czerwony, zielony, czarny

(531) 3.7.3, 5.9.6, 25.1.15, 27.5.1, 29.1.15
 (510), (511) **29** pasztesy, pasztesy drobiowe, pasztesy z dodatkiem czosnku.

(111) **261203** (220) 2011 03 17 (210) 382816
 (151) 2013 11 19 (441) 2011 06 20
 (732) BRAND MANAGEMENT PROFI SPÓŁKA Z OGRANICZONĄ ODPOWIEDZIALNOŚCIĄ SPÓŁKA KOMANDYTOWA, Grabów n/ Prosną, PL.
 (540)



Kolor znaku: biały, żółty, czerwony, zielony, czarny

(531) 3.7.3, 25.1.15, 27.5.1, 29.1.15
 (510), (511) **29** pasztesy, pasztesy drobiowe.

(111) **261204** (220) 2011 03 17 (210) 382818
 (151) 2013 11 19 (441) 2011 06 20
 (732) BRAND MANAGEMENT PROFI SPÓŁKA Z OGRANICZONĄ ODPOWIEDZIALNOŚCIĄ SPÓŁKA KOMANDYTOWA, Grabów n/ Prosną, PL.
 (540)



Kolor znaku: biały, żółty, czerwony, zielony, czarny

(531) 3.7.3, 3.7.4, 25.1.15, 27.5.1, 29.1.15
 (510), (511) **29** pasztesy, pasztesy drobiowe.

(111) **261205** (220) 2011 10 03 (210) 391016
 (151) 2013 10 01 (441) 2012 01 16
 (732) WOJENKOWSKI WOJCIECH-ZAKŁADY PRODUKCJI
 CUKIERNICZEJ VOBRO, Brodnica, PL.
 (540) DUBLE
 (510), (511) **30** napoje na bazie kakao, napoje na bazie kawy, galaretki owocowe, mleczna pianka.

(111) **261206** (220) 2012 06 13 (210) 401507
 (151) 2013 09 26 (441) 2012 09 24
 (732) IDEA BANK SPÓŁKA AKCYJNA, Warszawa, PL.
 (540) DUMA PRZEDSIĘBIORCÓW. Idea Bank
 (510), (511) **09** urzędzenia i przyrządy: naukowe, żeglarskie, geodezyjne, fotograficzne, kinematograficzne, optyczne, wagowe, pomiarowe, sygnalizacyjne, kontrolne, do ratowania życia, do celów dydaktycznych: urzędzenia i przyrządy elektryczne przewodzące, przełączające, transformujące, akumulatorowe i kontrolno-sterujące: urzędzenia do nagrywania, transmisji lub reprodukcji dźwięku lub obrazu: magnetyczne nośniki danych, płyty (dyski) z nagraniami: automaty sprzedające i mechanizmy do urządzeń uruchamianych przez wrzucenie monety: kasy sklepowe, maszyny liczące, sprzęt przetwarzający dane i komputery; urzędzenia do gaszenia ognia: karty bankowe, karty kredytowe, karty debetowe, karty płatnicze i karty identyfikacyjne, magnetycznie kodowane karty i karty zawierające płytki obwodów scalonych (smart cards-karty „inteligentne”), karty z pamięcią lub z mikroprocesorem, czytniki kart, programy komputerowe, oprogramowanie komputerowe umożliwiające kartom „inteligentnym” współdziałanie z terminalami i czytnikami, aparatura elektroniczna do weryfikacji autentyczności kart bankowych, kart kredytowych, kart debetowych i kart płatniczych, programy komputerowe ładowane: programy komputerowe zapisane na chipach, dyskietkach, taśmach i dyskach kompaktowych, programy komputerowe aplikacyjne, programy komputerowe narzędziowe, programy komputerowe systemu operacyjnego, oprogramowania do zabezpieczenia składów danych oraz wyszukiwania i transmisji poufnych informacji klienta używanych przez osoby oraz instytucje bankowe i finansowe, **16** papier, tektura i wyroby z tych materiałów nie ujęte w innych klasach; druki; materiały introligatorskie; materiały fotograficzne zawarte w tej klasie: materiały piśmienne; kleje do materiałów piśmiennych lub do celów domowych; materiały przeznaczone dla artystów; pędzle malarskie; maszyny do pisania i sprzęt biurowy (z wyjątkiem mebli); materiały szkoleniowe i instruktażowe (z wyjątkiem aparatów); materiały z tworzyw sztucznych do pakowania (nie ujęte w innych klasach); czcionki drukarskie; matryce; materiały papiernicze, materiały drukowane, publikacje, książki, wydawnictwa reklamowe, katalogi, czasopisma, periodyki, magazyny, broszury, foldery, ulotki, prospekty, druki, afisze, plakaty, naklejki, materiały biurowe, materiały szkoleniowe i instruktażowe (z wyjątkiem aparatów), **35** reklama; zarządzanie w działalności handlowej; administrowanie działalności handlowej; prace biurowe; specjalistyczne doradztwo i konsulting w zakresie organizowania i prowadzenia działalności gospodarczej, pomoc i usługi w zakresie organizacji i zarządzania działalnością gospodarczą, przedsiębiorstwami oraz przedsięwzięciami gospodarczymi i handlowymi, usługi audytorskie, księgowe i rachunkowe, pośrednictwo w zawieraniu transakcji handlowych, usługi w zakresie specjalistycznego doradztwa handlowego i gospodarczego, usługi pośrednictwa handlowego, usługi agencji importowo-eksportowych i agencji handlowych, promocja sprzedaży towarów, organizowanie aukcji; badania i poszukiwania w dziedzinie działalności gospodarczej, ekspertyzy w dziedzinie działalności gospodarczej, ekspertyzy opłacalności; usługi związane z przenoszeniem przedsiębiorstw, usługi pozyskiwania, opracowywania i udostępniania informacji o działalności gospodarczej; czynności biurowe; usługi w zakresie pośrednictwa pracy, rekrutacji i doboru personelu, doradztwo w zakresie zarządzania personalnego i kadrowego; organizowanie targów i wystaw w celach handlowych lub reklamowych; usługi w zakresie badania rynku i opinii publicznej, usługi wykonywania prognoz ekonomicznych i analiz rynkowych, analizy kosztów, usługi w zakresie badań statystycznych i przeprowadzania wyceny działalności gospodarczej; opracowywanie informacji statystycznych, sporządzanie wyciągów z kont, zarządzanie zbiorami informatycznymi i zbiorami danych w systemach komputerowych, pozyskiwanie danych do komputerowych baz danych, usługi systematyzacji, sortowania i kompilacji danych w komputerowych bazach danych, kom-

puterowe zarządzanie plikami, wyszukiwanie informacji w bazach i plikach komputerowych; usługi w zakresie reklamy i promocji, usługi dotyczące „public relations”, usługi w zakresie reklamy z wykorzystaniem metod słownych, dźwiękowych, audiowizualnych i multimedialnych oraz za pośrednictwem sieci komputerowej, rozpowszechnianie materiałów reklamowych i ofert reklamowych, rozpowszechnianie ogłoszeń reklamowych, udostępnienie powierzchni reklamowych i czasu reklamowego, usługi w zakresie obsługi programów lojalnościowych i programów promocyjnych; archiwizacja dokumentów metodami elektronicznymi i tradycyjnymi, **36** usługi ubezpieczeń; usługi finansowe; usługi monetarne; usługi w zakresie majątku nieruchomego zawarte w tej klasie, usługi bankowe, świadczenie usług maklerskich, prowadzenie kont depozytowych papierów wartościowych, usługi w zakresie obrotu papierami wartościowymi, inwestowanie na rynku kapitałowym, rynku papierów wartościowych oraz na rynku nieruchomości, dokonywanie operacji kupna i sprzedaży papierów wartościowych, notowania giełdowe, usługi zarządzania aktywami finansowymi (zarządzanie portfelem na zlecenie klienta), usługi doradztwa w zakresie obrotu papierami wartościowymi-raporty, analizy i opracowania na zamówienie klienta, usługi pośrednictwa w nabywaniu dużych pakietów akcji w trybie wezwania, usługi opracowywania prospektów emisyjnych, usługi w prowadzania akcji spółek do publicznego obrotu, usługi pełnienia funkcji sponsora emisji, animatora rynku oraz emitenta, usługi przygotowywania memorandumów informacyjnych, usługi organizacji obrotu papierami wartościowymi spółek na rynku niepublicznym, wykonywanie czynności związanych z emisją i obrotem papierami wartościowymi, usługi gwarantowania emisji papierów wartościowych (underwriting); pośrednictwo w obrocie papierami wartościowymi, prowadzenie rachunków maklerskich, nabywanie i zbywanie papierów wartościowych na zlecenie osób trzecich, prowadzenie rozliczeń z tytułu posiadania, nabycia lub zbycia papierów wartościowych, pośrednictwo w nabywaniu pakietów akcji, usługi domów maklerskich, wykonywanie ekspertyz i prognoz finansowych, analiza finansowa, doradztwo finansowe, świadczenie usług konsultacyjno-doradczych w sprawach finansowych, doradztwo inwestycyjne, usługi w zakresie czynności powierniczych, zarządzanie funduszami powierniczymi, lokowanie powierzonych pieniędzy w imieniu własnym i na wspólny rachunek uczestników funduszy powierniczych, zbywanie jednostek uczestnictwa funduszy powierniczych, usługi prowadzenia Indywidualnych kont emerytalnych, usługi dystrybucji jednostek towarzystwa funduszy inwestycyjnych, usługi udzielania i obsługi kredytu na zakup papierów wartościowych, zarządzanie powierzonymi środkami pieniężnymi oraz innymi aktywami, usługi zarządzania ryzykiem, tworzenie i prowadzenie funduszy inwestycyjnych i powierniczych; usługi depozytowe i kredytowe, usługi brokerskie, usługi clearingowe tj. finansowe usługi rozliczeniowe, usługi leasingu kredytowego, usługi leasingu finansowego, usługi faktoringowe. usługi w zakresie kapitału powierniczego, akredytywy, czeków podróżnych, prowadzenie rachunków bankowych, przyjmowanie wkładów oszczędnościowych i lokat terminowych, udzielanie oraz zaciąganie kredytów i pożyczek, przeprowadzanie rozliczeń transakcji, wykonywanie operacji wekslowych i czekowych, dokonywanie transakcji i przelewów elektronicznych; przyjmowanie i dokonywanie lokat w bankach krajowych i zagranicznych, przyjmowanie i udzielanie poręczeń i gwarancji bankowych, dokonywanie obrotu wartościami dewizowymi, przyjmowanie do depozytu przedmiotów, dokumentów i papierów wartościowych oraz udostępnianie skrytek sejfowych, organizowanie i uczestniczenie w konsorcjach bankowych, dokonywanie obrotu wierzytelnościami, wykonywanie na zlecenie innych banków określonych czynności bankowych, wykonywanie czynności powierniczych, wydawanie i obsługa kart płatniczych, wykonywanie terminowych operacji finansowych, wykonywanie czynności z zakresu działalności ubezpieczeniowej, pośrednictwo ubezpieczeniowe; wycena aktywów ruchomych i nieruchomości, zarządzanie majątkiem, usługi operacji finansowych związanych z likwidacją przedsiębiorstw, usługi agencji pośrednictwa w obrocie nieruchomościami, usługi w zakresie dzierżawy majątku nieruchomego; organizowanie funduszy na cele dobroczynne, sponsorowanie finansowe; zarządzanie towarzystwami, funduszami inwestycyjnymi i funduszami emerytalnymi, informacja o powyższych usługach; usługi doradcze dotyczące wszystkich usług ujętych w tej klasie, **38** usługi telekomunikacyjne zawarte w tej klasie; usługi agencji informacyjnych i prasowych, usługi przesyłania informacji, przesyłanie informacji tekstowej, obrazo-

wej, dźwiękowej i skompilowanej w formie zapisu elektronicznego oraz udostępnianie łączności do przesyłania takiej informacji poprzez terminale komputerowe, sieci światłowodów, telefony, telegrafy, telexy, telefaksy, radio, telewizję oraz urządzenia satelitarne, udostępnianie łączności i przekazu informacji tekstowej, dźwiękowej i obrazowej poprzez terminale komputerowe, oraz poprzez sieć światłowodów, udostępnianie połączenia ze światową siecią komputerową za pośrednictwem telekomunikacji, wypożyczanie aparatury do przesyłania informacji, usługi rozpowszechniania ogłoszeń elektronicznych, usługi przydzielania dostępu i obsługa poczty elektronicznej i skrzynek mailowych. transmisje internetowe. udostępnianie portali internetowych. prowadzenie forum on-line, usługi przydzielania dostępu do portali komunikacyjnych i informacyjnych oraz przesyłania danych, wiadomości, dźwięku i obrazu poprzez portale komunikacyjne i informacyjne; umożliwianie dostępu do portalu z informacjami finansowymi, gospodarczymi, giełdowymi, podatkowymi, prawnymi oraz z komentarzami i poradami dla inwestorów, umożliwianie dostępu do platformy internetowej używanej do inwestowania na rynku walut, przydzielanie dostępu do baz danych dostępnych przez Internet, udostępnianie środków łączności umożliwiających obsługę klienta przez Internet, obsługa telekonferencji. przesyłanie telekopii, wypożyczanie modemów, wypożyczanie urządzeń telekomunikacyjnych i do przesyłania informacji, usługi w zakresie łączności telefonicznej; informacja o powyższych usługach, **41** usługi w zakresie nauczania, kształcenia i rozrywki; usługi w zakresie sportu i kultury; usługi wydawnicze, publikowanie tekstów innych niż reklamowe, artykułów, książek, periodyków, czasopism, gazet, prezentacji multimedialnych. publikacje elektroniczne on-line, wydawanie nagrań dźwiękowych, wizualnych, nagrań wideo, elektronicznych nośników informacji; produkcja filmów, nagrań audio i/lub video oraz programów radiowych i telewizyjnych; organizowanie konkursów i gier edukacyjnych, sportowych, kulturalnych i rozrywkowych, organizacja zawodów sportowych; organizacja loterii, festiwalu, imprez plenerowych; organizacja i prowadzenie konferencji, kongresów, seminariów, sympozjów, zjazdów, szkoleń, konkursów i wystaw; organizowanie wystaw w celach sportowych, edukacyjno-szkoleniowych oraz kulturalnych; informacja o ww usługach, **42** usługi wykonywania badań naukowych i technicznych oraz ich projektowanie; analizy przemysłowe i usługi wykonywania badań w dziedzinie sprzętu komputerowego oraz oprogramowania; projektowanie i ulepszanie sprzętu oraz oprogramowania komputerowego; ekspertyzy w zakresie komputerów, systemów komputerowych i programów komputerowych, konsulting w zakresie komputerów i programów komputerowych, programowanie komputerów na zlecenie, projektowanie i tworzenie oprogramowania komputerowego, mianowicie programów zapisanych we właściwym języku dla danego komputera do użycia w komputerach i systemach, dostosowywanie programów do potrzeb użytkownika, projektowanie systemów komputerowych, projektowanie lokalnych sieci komputerowych, doradztwo w zakresie informatyzacji rachunkowości, leasing i wynajem programów komputerowych i oprogramowania komputerowego.

(111) **261207** (220) 2012 06 25 (210) 401953
 (151) 2013 11 21 (441) 2012 10 08
 (732) SZCZEPAŃSKI ANDRZEJ SOPOCKA AKADEMIA TENISOWA-
 PRYWATNE GIMNAZJUM I LICEUM OGÓLNOKSZTAŁCĄCE,
 Sopot, PL.
 (540)



Kolor znaku: czarny, żółty, biały, pomarańczowy, niebieski
 (531) 3.7.5, 26.1.1, 26.1.6, 26.1.15, 26.1.16, 27.5.1, 29.1.15
 (510), (511) **16** ulotki, foldery, albumy, listowniki, koperty, dyplomy, wizytówki, **41** edukacja, nauczanie, nauczanie w gimnazjach, nauczanie w liceach ogólnokształcących i w szkołach niepublicznych.

(111) **261208** (220) 2012 07 13 (210) 402894
 (151) 2013 09 23 (441) 2012 10 22
 (732) KOMINKO MACIEJ ZEPPELIN, Zakopane, PL.
 (540)



Kolor znaku: zielony, pomarańczowy, czarny
 (531) 5.1.12, 27.5.1, 29.1.13
 (510), (511) **35** usługi sprzedaży detalicznej w niewyspecjalizowanych sklepach z przewagą żywności, napojów i wyrobów tytoniowych, usługi sprzedaży detalicznej w wyspecjalizowanych sklepach wyrobów tytoniowych, żywności, sprzętu sportowego, wynajem powierzchni reklamowych stałych i ruchomych, usługi z zakresu marketingu, **39** usługi wynajmu i dzierżawy samochodów osobowych i furgonetek, sprzętu rekreacyjnego i sportowego, usługi wspomagające transport lądowy, usługi agentów, pośredników i organizatorów turystyki, usługi z zakresu zawierania umów dotyczących świadczenia usług turystycznych, organizowanie imprez turystycznych, wycieczek z kompleksowym programem imprez, z uwzględnieniem transportu, zakwaterowania, wyżywienia, zwiedzania muzeów, miejsc historycznych, oglądania widowisk teatralnych, muzycznych, sportowych, **43** usługi z zakresu prowadzenia restauracji, barów, barów szybkiej obsługi, bufetów, kawiarni, obsługa gastronomiczna z własnym transportem, prowadzenie agencji hostess.

(111) **261209** (220) 2012 07 23 (210) 403234
 (151) 2013 10 03 (441) 2012 11 05
 (732) LEŚNIAK TOMASZ INTERNET-GROUP, Bierkowo, PL.
 (540) sekrecik

(510), (511) **10** aparaty do masażu wibracyjnego, sztuczne narzędzia, **35** usługi prowadzenia sklepu i hurtowni, sprzedaży wysyłkowej oraz sprzedaży przez Internet towarów: odzieży, odzieży skórzanej, nakryć głowy, dodatków do odzieży, bielizny, obuwia, artykułów kosmetycznych i perfumeryjnych, artykułów sportowych i przemysłowych, zabawek, urządzeń i przyborów do masażu, reklama za pośrednictwem Internetu, oferowanie do sprzedaży w ramach sklepu internetowego: sprzętu komputerowego, sprzętu elektronicznego, odzieży, artykułów spożywczych, wydawnictw fonograficznych, książek, gier, kosmetyków, militariów, biżuterii, zegarków, programów komputerowych; oferowanie do sprzedaży w ramach sklepu internetowego następujących towarów: tekstylia hotelowe, tekstylia łazienkowe, bielizna pościelowa, kąpielowa, stołowa, tekstylia domowe, narzuty, kapy i koce na łóżka, tekstylia, firany, ręczniki, zasłony na okna, wyroby lniane, bawełniane, wełniane i jedwabne, haftowanie na wyrobach, pokrycia na materace, szlafroki, dzianina, poduszki, kołdry, tkaniny bawełniane i jedwabne.

(111) **261210** (220) 2012 07 27 (210) 403389
 (151) 2013 10 02 (441) 2012 11 05
 (732) LORIE GROUP SPÓŁKA Z OGRANICZONĄ
 ODPOWIEDZIALNOŚCIĄ SPÓŁKA KOMANDYTOWA, Poznań, PL.
 (540)



Kolor znaku: biały, pomarańczowy, zielony
 (531) 9.1.10, 24.17.1, 24.17.5, 26.5.1, 26.11.1, 26.13.1, 27.5.1, 27.7.1, 29.1.13

(510), (511) **29** artykuły i wyroby spożywcze pochodzenia zwierzęcego, mięso, ryby, drób, dziczyzna, ekstrakty mięsne, wędliny; konserwowane, suszone i gotowane owoce i warzywa; sałatki warzywne, mięsne; galaretki, dżemy, kompoty; jaja, sery, mleko, produkty i napoje mleczne; oleje i tłuszcze jadalne, masła; zupy; owoce morza i produkty z nich; wyroby na bazie ziemniaków; owocowe i ziemniaczane chipsy; pasztety z wątróbki; wyroby gotowane i mrożone zawierające drób; zakąski mięsne, warzywne, owocowe, ziemniaczane, jajeczne, serowe, **30** kawa, herbata, kakao, cukier, ryż, tapioka, sago, kawa nienaturalna, czekolada, oraz napoje na ich bazie; mąka i produkty zbożowe, makaron, chleb, bułki, obwarzanki, herbatniki, muesli; płatki kukurydziane, owsiane, zbożowe; wyroby cukiernicze i słodczyce, cukierki; lody; miód, melasa, drożdże, sól, musztarda, ketchup, majonez, przyprawy, sosy do sałatek; paszteciki; kanapki; pizze; przekąski zbożowe, sezamowe, ryżowe, makaronowe, czekoladowe, z muesli; przekąski-słodczyce, zawierające ziarna, orzechy, owoce, **35** usługi w zakresie administrowania: barami szybkiej obsługi, snack-barami; domami turystycznymi; kafeteriami; kawiarniami, pubami, klubami; restauracjami; restauracjami samoobsługowymi; stołówkami; pensjonatami; agencjami zakwaterowań; agencjami muzycznymi, artystycznymi, usługi: doradztwa w zakresie organizowania i prowadzenia działalności gospodarczej; badania w dziedzinie działalności gospodarczej, reklamy; organizacja wystaw w celach handlowych lub reklamowych; rozpowszechnianie materiałów reklamowych; rozpowszechnianie ogłoszeń reklamowych; promocja sprzedaży dla osób trzecich; publikowanie tekstów reklamowych; reklama korespondencyjna, doradztwo gospodarcze związane z franchisingiem; zarządzanie przedsiębiorstwami franczyzowymi, usługi sprzedaży detalicznej, hurtowej, internetowej, katalogowej, wysyłkowej, oraz poprzez ofertę bezpośrednią towarów: produkty i wyroby żywnościowe, w szczególności artykuły i wyroby spożywcze pochodzenia zwierzęcego oraz roślinnego, mięso, ryby, drób, dziczyzna, ekstrakty mięsne, wędliny; konserwowane, suszone i gotowane owoce i warzywa; sałatki warzywne, mięsne; galaretki, dżemy, kompoty; jaja, sery, mleko, produkty i napoje mleczne; oleje i tłuszcze jadalne, masła; zupy; owoce morza i produkty z nich; wyroby na bazie ziemniaków; owocowe i ziemniaczane chipsy; pasztety z wątróbki, pasztety; kawa, herbata, kakao, cukier, ryż, tapioka, sago, kawa nienaturalna, czekolada, oraz napoje na ich bazie; mąka i produkty zbożowe, makaron, chleb, bułki, obwarzanki, herbatniki, muesli; płatki kukurydziane, owsiane, zbożowe; wyroby cukiernicze i słodczyce, cukierki; lody; miód, melasa, drożdże, sól, musztarda, ketchup, majonez, przyprawy, sosy do sałatek; paszteciki; wyroby gotowane i mrożone zawierające drób, zakąski, kanapki; pizze; świeże: owoce i warzywa, produkty rolne, ogrodnicze, leśne; napoje bezalkoholowe; wody mineralne, gazowane i niegazowane; soki i napoje owocowe, warzywne; syropy i preparaty do produkcji napojów; piwo, **43** usługi na rzecz osób trzecich: barów szybkiej obsługi, snack-barów; domów turystycznych; kafeterii; kawiarni, pubów, klubów; restauracji; restauracji samoobsługowych; stołówek; pensjonatów; agencji zakwaterowań, schronisk turystycznych, pól kempingowych, usługi cateringowe.

(111) **261211** (220) 2012 08 02 (210) 403566
 (151) 2013 10 04 (441) 2012 11 05
 (732) KBZM SPÓŁKA Z OGRANICZONĄ ODPOWIEDZIALNOŚCIĄ,
 Lubin, PL.
 (540)



Kolor znaku: czerwony, biały

(531) 27.5.1, 29.1.12

(510), (511) **12** samochody do przewozu ludzi i materiałów, do poruszania się pod ziemią i na ziemi, **37** obsługa i naprawa samochodów do przewozu ludzi i materiałów, do poruszania się pod ziemią i na ziemi, **39** transport samochodami do przewozu ludzi i materiałów, do poruszania się pod ziemią i na ziemi.

(111) **261212** (220) 2012 08 02 (210) 403568
 (151) 2013 10 04 (441) 2012 11 05

(732) KBZM SPÓŁKA Z OGRANICZONĄ ODPOWIEDZIALNOŚCIĄ,
 Lubin, PL.

(540)



Kolor znaku: czerwony, biały

(531) 27.5.1, 29.1.12

(510), (511) **12** samochody do przewozu ludzi i materiałów, do poruszania się pod ziemią i na ziemi, **37** obsługa i naprawa samochodów do przewozu ludzi i materiałów, do poruszania się pod ziemią i na ziemi, **39** transport samochodami do przewozu ludzi i materiałów, do poruszania się pod ziemią i na ziemi.

(111) **261213** (220) 2012 08 02 (210) 403570

(151) 2013 10 04 (441) 2012 11 05

(732) KBZM SPÓŁKA Z OGRANICZONĄ ODPOWIEDZIALNOŚCIĄ,
 Lubin, PL.

(540) Samojezdny Wóz Transportowy HATMAN

(510), (511) **12** samochody do przewozu ludzi i materiałów, do poruszania się pod ziemią i na ziemi, **37** obsługa i naprawa samochodów do przewozu ludzi i materiałów, do poruszania się pod ziemią i na ziemi, **39** transport samochodami do przewozu ludzi i materiałów, do poruszania się pod ziemią i na ziemi.

(111) **261214** (220) 2012 08 29 (210) 404345

(151) 2013 10 10 (441) 2012 12 03

(732) FA. LANGSTEINER ALICJA LANGSTEINER, Kraków, PL.

(540)



Kolor znaku: jasnozielony, ciemnoszary

(531) 5.3.14, 27.5.1, 29.1.12

(510), (511) **29** mięso, ryby, drób, dziczyzna; ekstrakty mięsne; konserwowane, suszone i gotowane owoce i warzywa; galaretki, dżemy, kompoty; jaja; mleko, produkty mleczne; oleje i tłuszcze jadalne, kawior, chrupki owocowe, owoce konserwowane, owoce suszone, owoce gotowane, owoce pieczone, owoce kandyzowane, galaretki owocowe, przetwory z owoców, przetwory z warzyw, warzywa kwaszone, warzywa marynowane, warzywa konserwowane, warzywa suszone, warzywa gotowane, warzywa duszone, warzywa smażone, warzywa pieczone, filety rybne, ryby duszone, ryby smażone, ryby pieczone, ryby wędzone, ryby gotowane, drób duszony, drób smażony, drób pieczony, drób wędzony, drób gotowane, dziczyzna gotowana, dziczyzna duszona, dziczyzna smażona, dziczyzna wędzona, dziczyzna pieczona, mięso gotowane, mięso pieczone, mięso smażone, mięso duszone, galarety mięsne, wieprzowina, wołowina, baranina, mięso z królika, zupy, wędliny, kefir, jogurt, śmietana, masło, maślanka, tłuszcze mleczne, tłuszcze roślinne, oleje roślinne, konserwy mięsne, konserwy rybne, owoce morza, orzechy, nasiona jadalne, sałatki z warzyw, sałatki z owoców, potrawy z warzyw, potrawy z mięsa, potrawy z ryb, potrawy z owoców morza, sery, suszone grzyby, przetwory z grzybów, potrawy z grzybów, **30** kawa, herbata, kakao i nienaturalna kawa; ryż; tapioka i sago; mąka i produkty zbożowe; wyroby cukiernicze i słodczyce; lody; cukier, miód, melasa (syropy); przyprawy; lód, biszkopty, bułki, chleb, ciasta, ciastka, cukierki, sosy, czekolada, galaretki owocowe, gofry, gotowe potrawy oparte na kluskach, herbatniki, kanapki, kasze, kielki pszeniczne do celów spożywczych dla ludzi, kielki roślinne do celów spożywczych, kluski, makaron, krakersy, płatki kukurydziane, kuskus, lody spożywcze, majonez, potrawy na bazie mąki, muesli, musy deserowe, musztarda, naleśniki, napary inne niż do celów leczniczych, napoje na bazie czekolady, napoje na bazie herbaty, napoje na bazie kakao, napoje na bazie kawy, ocet, płatki owsiane, paszteciki, pasta z soi, pierogi, pierożki ravioli, pizza, popcorn, przekąski ryżowe, przekąski zbożowe, puddingi, sorbety, spaghetti, tortille, suszone zioła do celów spożywczych, **43** usługi zaopatrzenia w żywność i napoje; bary szybkiej

obsługi, kafeerie, obsługa gastronomiczna z własnym zapleczem, produktami i transportem, restauracje, stołówki, usługi barowe, usługi cateringowe, dostarczanie gotowych posiłków, dostarczanie posiłków dietetycznych.

(111) **261215** (220) 2012 09 03 (210) 404457
 (151) 2013 10 04 (441) 2012 12 17
 (732) PILIPIUK MONIKA-NAILS MONIKA PILIPIUK, Zabrze, PL.
 (540)



Kolor znaku: czerwony, biały, czarny

(531) 26.11.1, 26.13.1, 27.5.1, 29.1.13

(510), (511) **44** prowadzenie salonu kosmetycznego, salonu piękności, stylizacja paznokci, usługi manicure i pedicure, nakładanie paznokci sztucznych, tipsów, zabiegi SPA dla dłoni i stóp.

(111) **261216** (220) 2012 09 07 (210) 404575
 (151) 2013 10 01 (441) 2012 12 17
 (732) FOR TUNE SPÓŁKA Z OGRANICZONĄ
 ODPOWIEDZIALNOŚCIĄ, Warszawa, PL.
 (540) MUSICAMERA

(510), (511) **09** urządzenia do nagrywania, przesyłania lub odtwarzania dźwięku lub obrazów; magnetyczne nośniki danych, nagrane dyski, **16** papier, karton i wyroby z tych materiałów nie ujęte w innych klasach, druki; materiały introligatorskie; fotografie, materiały z tworzyw sztucznych do pakowania (nie ujęte w innych klasach), **35** reklama; zarządzanie w działalności handlowej; administrowanie działalności handlowej; prace biurowe, **40** obróbka materiałów, **41** nauczanie; kształcenie; rozrywka; usługi sportowe i kulturalne.

(111) **261217** (220) 2012 09 14 (210) 404811
 (151) 2013 10 29 (441) 2012 12 17
 (732) BANK POLSKA KASA OPIEKI SPÓŁKA AKCYJNA,
 Warszawa, PL.
 (540) Pekao24

(510), (511) **09** karty bankowe, karty kredytowe, karty płatnicze i identyfikacyjne, karty dostępu, karty wielofunkcyjne do usług bankowych i finansowych, elektroniczne, magnetyczne i optyczne nośniki danych, czytniki kart, programy komputerowe, w tym oprogramowanie komputerowe wspomagające świadczenie usług bankowych, finansowych i inwestycyjnych, urządzenia do weryfikacji danych, aparatura elektroniczna do weryfikacji autentyczności kart bankowych, urządzenia do przetwarzania danych, komputery, bankomaty, **35** usługi audytorskie, księgowość i rachunkowe, doradztwo w zakresie prowadzenia działalności gospodarczej i handlowej, usługi w zakresie ekspertyz ekonomicznych oraz analiz rynkowych, analizy kosztów, usługi pozyskiwania, opracowywania i udostępniania informacji o działalności gospodarczej, opracowywanie informacji statystycznych, zarządzanie zbiorami informatycznymi i zbiorami danych w systemach komputerowych, pozyskiwanie danych do komputerowych baz danych, usługi systematyzacji, sortowania i kompilacji danych w komputerowych bazach danych, wyszukiwanie informacji w bazach i plikach komputerowych; reklama, usługi w dziedzinie reklamy z wykorzystaniem metod słownych, dźwiękowych, audiowizualnych i multimedialnych oraz za pośrednictwem sieci komputerowej, rozpowszechnianie materiałów reklamowych i ofert reklamowych, rozpowszechnianie ogłoszeń reklamowych, udostępnienie powierzchni reklamowej i czasu reklamowego, usługi obsługi programów lojalnościowych i programów promocyjnych, **36** usługi finansowe; usługi bankowe, bankowość internetowa, prowadzenie rachunków bankowych, przyjmowanie wkładów oszczędnościowych i lokat terminowych, udzielanie oraz zaciąganie kredytów i pożyczek, przeprowadzanie rozliczeń pieniężnych we wszystkich formach przyjętych w krajowych i międzynarodowych stosunkach bankowych, wykonywanie operacji wekslowych i czekowych, przyjmowanie i dokonywanie lokat w bankach krajowych i zagranicznych, przyjmowanie i udzielanie poręczeń i gwarancji bankowych, usługi maklerskie, dokonywanie obrotu wartościami

dewizowymi, prowadzenie obsługi pożyczek państwowych i zarządzanie funduszami na zlecenie, emitowanie własnych papierów wartościowych i dokonywanie obrotu tymi papierami oraz prowadzenie kont depozytowych papierów wartościowych, dokonywanie czynności zleconych związanych z emisją papierów wartościowych, przyjmowanie do depozytu przedmiotów, dokumentów i papierów wartościowych, udostępnianie skrytek sejfowych, dokonywanie operacji kupna i sprzedaży papierów wartościowych, dokonywanie obrotu wierzytelnościami, zarządzanie funduszami powierniczymi, funduszami inwestycyjnymi, funduszami emerytalnymi, wykonywanie na zlecenie innych banków określonych czynności bankowych, wykonywanie czynności powierniczych, wydawanie i obsługa kart płatniczych, usługi kasy mieszkaniowej, świadczenie usług konsultacyjno-doradczych w sprawach finansowych, doradztwo inwestycyjne, usługi finansowe w zakresie leasingu i factoringu, wykonywanie terminowych operacji finansowych, organizowanie funduszy na cele dobroczynne, sponsorowanie finansowe, usługi w zakresie ubezpieczeń; usługi w zakresie majątku nieruchomego; wynajmowanie i wdzierżawianie nieruchomości oraz lokali, informacja o ww. usługach, w tym prezentowana w Internecie, sporządzanie wyciągów z kont, **38** przesyłanie dyspozycji dotyczących informacji bankowych na rachunkach przez serwisy telekomunikacyjne automatyczne i przez konsultantów, usługi przesyłania danych, przesyłanie informacji tekstowej, obrazowej, dźwiękowej i skompilowanej w formie zapisu elektronicznego, usługi w zakresie obustronnej transmisji danych, usługi portali komunikacyjnych i informacyjnych, umożliwianie dostępu do portalu z informacjami finansowymi, bankowymi, gospodarczymi, giełdowymi, podatkowymi, prawnymi oraz z komentarzami i poradami dla konsumentów i inwestorów, udostępnianie platformy internetowej używanej do wykonywania operacji finansowych i bankowych oraz prezentowania informacji, przydzielanie dostępu do baz danych dostępnych przez Internet, udostępnianie środków łączności umożliwiających obsługę klienta przez Internet, transmisje internetowe, usługi poczty elektronicznej i skrzynek mailowych, udostępnianie portali internetowych, prowadzenie forum on-line, informacja o powyższych usługach, **45** rejestrowanie domen internetowych, licencjonowanie własności intelektualnej, licencjonowanie programów komputerowych, doradztwo prawne.

(111) **261218** (220) 2012 09 14 (210) 404812
 (151) 2013 10 29 (441) 2012 12 17
 (732) BANK POLSKA KASA OPIEKI SPÓŁKA AKCYJNA,
 Warszawa, PL.

(540) PekaoFirma24

(510), (511) **09** karty bankowe, karty kredytowe, karty płatnicze i identyfikacyjne, karty dostępu, karty wielofunkcyjne do usług bankowych i finansowych, elektroniczne, magnetyczne i optyczne nośniki danych, czytniki kart, programy komputerowe, w tym oprogramowanie komputerowe wspomagające świadczenie usług bankowych i finansowych i inwestycyjnych, urządzenia do weryfikacji danych, aparatura elektroniczna do weryfikacji autentyczności kart bankowych, urządzenia do przetwarzania danych, komputery, bankomaty, **35** usługi audytorskie, księgowość i rachunkowe, doradztwo w zakresie prowadzenia działalności gospodarczej i handlowej, usługi w zakresie ekspertyz ekonomicznych oraz analiz rynkowych, analizy kosztów, usługi pozyskiwania, opracowywania i udostępniania informacji o działalności gospodarczej, opracowywanie informacji statystycznych, zarządzanie zbiorami informatycznymi i zbiorami danych w systemach komputerowych, pozyskiwanie danych do komputerowych baz danych, usługi systematyzacji, sortowania i kompilacji danych w komputerowych bazach danych, wyszukiwanie informacji w bazach i plikach komputerowych; reklama, usługi w dziedzinie reklamy z wykorzystaniem metod słownych, dźwiękowych, audiowizualnych i multimedialnych oraz za pośrednictwem sieci komputerowej, rozpowszechnianie materiałów reklamowych i ofert reklamowych, rozpowszechnianie ogłoszeń reklamowych, udostępnienie powierzchni reklamowej i czasu reklamowego, usługi obsługi programów lojalnościowych i programów promocyjnych, **36** usługi finansowe; usługi bankowe, bankowość internetowa, prowadzenie rachunków bankowych, przyjmowanie wkładów oszczędnościowych i lokat terminowych, udzielanie oraz zaciąganie kredytów i pożyczek, przeprowadzanie rozliczeń pieniężnych we wszystkich formach przyjętych w krajowych i międzynarodowych stosunkach bankowych, wykonywanie operacji wekslowych i cze-

kowych, przyjmowanie i dokonywanie lokat w bankach krajowych i zagranicznych, przyjmowanie i udzielanie poręczeń i gwarancji bankowych, usługi maklerskie, dokonywanie obrotu wartościami dewizowymi, prowadzenie obsługi pożyczek państwowych i zarządzanie funduszami na zlecenie, emitowanie własnych papierów wartościowych i dokonywanie obrotu tymi papierami oraz prowadzenie kont depozytowych papierów wartościowych, dokonywanie czynności zleconych związanych z emisją papierów wartościowych, przyjmowanie do depozytu przedmiotów, dokumentów i papierów wartościowych, udostępnianie skrytek sejfowych, dokonywanie operacji kupna i sprzedaży papierów wartościowych, dokonywanie obrotu wierzytelnościami, zarządzanie funduszami powierniczymi, funduszami inwestycyjnymi, funduszami emerytalnymi, wykonywanie na zlecenie innych banków określonych czynności bankowych, wykonywanie czynności powierniczych, wydawanie i obsługa kart płatniczych, usługi kasy mieszkaniowej, świadczenie usług konsultacyjno-doradczych w sprawach finansowych, doradztwo inwestycyjne, usługi finansowe w zakresie leasingu i factoringu, wykonywanie terminowych operacji finansowych, organizowanie funduszy na cele dobroczynne, sponsorowanie finansowe, usługi w zakresie ubezpieczeń; usługi w zakresie majątku nieruchomego; wynajmowanie i wdzierżawianie nieruchomości oraz lokali, informacja o ww. usługach, w tym prezentowana w Internecie, **38** przesyłanie dyspozycji dotyczących informacji bankowych na rachunkach przez serwisy telekomunikacyjne automatyczne i przez konsultantów, usługi przesyłania danych, przesyłanie informacji tekstowej, obrazowej, dźwiękowej i skompilowanej w formie zapisu elektronicznego, usługi w zakresie obustronnej transmisji danych, usługi portali komunikacyjnych i informacyjnych, umożliwianie dostępu do portalu z informacjami finansowymi, bankowymi, gospodarczymi, giełdowymi, podatkowymi, prawnymi oraz z komentarzami i poradami dla konsumentów i inwestorów, udostępnianie platformy internetowej używanej do wykonywania operacji finansowych i bankowych oraz prezentowania informacji, przydzielanie dostępu do baz danych dostępnych przez Internet, udostępnianie środków łączności umożliwiających obsługę klienta przez Internet, transmisje internetowe, usługi poczty elektronicznej i skrzynek mailowych, udostępnianie portali internetowych, prowadzenie forum on-line, informacja o powyższych usługach, **45** rejestrowanie domen internetowych, licencjonowanie własności intelektualnej, licencjonowanie programów komputerowych, doradztwo prawne.

(111) **261219** (220) 2012 09 14 (210) 404813
 (151) 2013 10 29 (441) 2012 12 17
 (732) BANK POLSKA KASA OPIEKI SPÓŁKA AKCYJNA,
 Warszawa, PL.
 (540) Pekao24Przelew

(510), (511) **36** usługi finansowe; usługi bankowe, bankowość internetowa, prowadzenie rachunków bankowych, przyjmowanie wkładów oszczędnościowych i lokat terminowych, udzielanie oraz zaciąganie kredytów i pożyczek, przeprowadzanie rozliczeń pieniężnych we wszystkich formach przyjętych w krajowych i międzynarodowych stosunkach bankowych, wykonywanie operacji wekslowych i czekowych, przyjmowanie i dokonywanie lokat w bankach krajowych i zagranicznych, przyjmowanie i udzielanie poręczeń i gwarancji bankowych, usługi maklerskie, dokonywanie obrotu wartościami dewizowymi, prowadzenie obsługi pożyczek państwowych i zarządzanie funduszami na zlecenie, emitowanie własnych papierów wartościowych i dokonywanie obrotu tymi papierami oraz prowadzenie kont depozytowych papierów wartościowych, dokonywanie czynności zleconych związanych z emisją papierów wartościowych, przyjmowanie do depozytu przedmiotów, dokumentów i papierów wartościowych, udostępnianie skrytek sejfowych, dokonywanie operacji kupna i sprzedaży papierów wartościowych, dokonywanie obrotu wierzytelnościami, zarządzanie funduszami powierniczymi, funduszami inwestycyjnymi, funduszami emerytalnymi, wykonywanie na zlecenie innych banków określonych czynności bankowych, wykonywanie czynności powierniczych, wydawanie i obsługa kart płatniczych, usługi kasy mieszkaniowej, świadczenie usług konsultacyjno-doradczych w sprawach finansowych, doradztwo inwestycyjne, usługi finansowe w zakresie leasingu i factoringu, wykonywanie terminowych operacji finansowych, organizowanie funduszy na cele dobroczynne, sponsorowanie finansowe, usługi w zakresie ubezpieczeń; usługi w zakresie majątku nieruchomego; wynajmowanie i wy-

dzierżawianie nieruchomości oraz lokali, informacja o ww. usługach, w tym prezentowana w Internecie, **38** przesyłanie dyspozycji dotyczących informacji bankowych na rachunkach przez serwisy telekomunikacyjne automatyczne i przez konsultantów, usługi przesyłania danych, przesyłanie informacji tekstowej, obrazowej, dźwiękowej i skompilowanej w formie zapisu elektronicznego, usługi w zakresie obustronnej transmisji danych, usługi portali komunikacyjnych i informacyjnych, umożliwianie dostępu do portalu z informacjami finansowymi, bankowymi, gospodarczymi, giełdowymi, podatkowymi, prawnymi oraz z komentarzami i poradami dla konsumentów i inwestorów, udostępnianie platformy internetowej używanej do wykonywania operacji finansowych i bankowych oraz prezentowania informacji, przydzielanie dostępu do baz danych dostępnych przez Internet, udostępnianie środków łączności umożliwiających obsługę klienta przez Internet, transmisje internetowe, usługi poczty elektronicznej i skrzynek mailowych, udostępnianie portali internetowych, prowadzenie forum on-line, informacja o powyższych usługach, **45** rejestrowanie domen internetowych, licencjonowanie własności intelektualnej, licencjonowanie programów komputerowych, doradztwo prawne.

(111) **261220** (220) 2012 09 15 (210) 404814
 (151) 2013 10 29 (441) 2012 12 17
 (732) BANK POLSKA KASA OPIEKI SPÓŁKA AKCYJNA,
 Warszawa, PL.

(540) PekaoToken

(510), (511) **09** karty bankowe, karty kredytowe, karty płatnicze i identyfikacyjne, karty dostępu, karty wielofunkcyjne do usług bankowych i finansowych, elektroniczne, magnetyczne i optyczne nośniki danych, czytniki kart, programy komputerowe, w tym oprogramowanie komputerowe wspomagające świadczenie usług bankowych, finansowych i inwestycyjnych, urządzenia do weryfikacji danych, aparatura elektroniczna do weryfikacji autentyczności kart bankowych, urządzenia do przetwarzania danych, komputery, bankomaty, **36** usługi finansowe; usługi bankowe, bankowość internetowa, prowadzenie rachunków bankowych, przyjmowanie wkładów oszczędnościowych i lokat terminowych, udzielanie oraz zaciąganie kredytów i pożyczek, przeprowadzanie rozliczeń pieniężnych we wszystkich formach przyjętych w krajowych i międzynarodowych stosunkach bankowych, wykonywanie operacji wekslowych i czekowych, przyjmowanie i dokonywanie lokat w bankach krajowych i zagranicznych, przyjmowanie i udzielanie poręczeń i gwarancji bankowych, usługi maklerskie, dokonywanie obrotu wartościami dewizowymi, prowadzenie obsługi pożyczek państwowych i zarządzanie funduszami na zlecenie, emitowanie własnych papierów wartościowych i dokonywanie obrotu tymi papierami oraz prowadzenie kont depozytowych papierów wartościowych, dokonywanie czynności zleconych związanych z emisją papierów wartościowych, przyjmowanie do depozytu przedmiotów, dokumentów i papierów wartościowych, udostępnianie skrytek sejfowych, dokonywanie operacji kupna i sprzedaży papierów wartościowych, dokonywanie obrotu wierzytelnościami, zarządzanie funduszami powierniczymi, funduszami inwestycyjnymi, funduszami emerytalnymi, wykonywanie na zlecenie innych banków określonych czynności bankowych, wykonywanie czynności powierniczych, wydawanie i obsługa kart płatniczych, usługi kasy mieszkaniowej, świadczenie usług konsultacyjno-doradczych w sprawach finansowych, doradztwo inwestycyjne, usługi finansowe w zakresie leasingu i factoringu, wykonywanie terminowych operacji finansowych, organizowanie funduszy na cele dobroczynne, sponsorowanie finansowe, usługi w zakresie ubezpieczeń; usługi w zakresie majątku nieruchomego; wynajmowanie i wdzierżawianie nieruchomości oraz lokali, informacja o ww. usługach, w tym prezentowana w Internecie, **38** przesyłanie dyspozycji dotyczących informacji bankowych na rachunkach przez serwisy telekomunikacyjne automatyczne i przez konsultantów, usługi przesyłania danych, przesyłanie informacji tekstowej, obrazowej, dźwiękowej i skompilowanej w formie zapisu elektronicznego, usługi w zakresie obustronnej transmisji danych, usługi portali komunikacyjnych i informacyjnych, umożliwianie dostępu do portalu z informacjami finansowymi, bankowymi, gospodarczymi, giełdowymi, podatkowymi, prawnymi oraz z komentarzami i poradami dla konsumentów i inwestorów, udostępnianie platformy internetowej używanej do wykonywania operacji finansowych i bankowych oraz prezentowania informacji, przydzielanie dostępu do baz danych dostępnych przez

Internet, udostępnianie środków łączności umożliwiających obsługę klienta przez Internet, transmisje internetowe, usługi poczty elektronicznej i skrzynek mailowych, udostępnianie portali internetowych, prowadzenie forum on-line, informacja o powyższych usługach, **45** rejestrowanie domen internetowych, licencjonowanie własności intelektualnej, licencjonowanie programów komputerowych, doradztwo prawne.

(111) **261221** (220) 2010 04 15 (210) 369169
 (151) 2013 11 25 (441) 2010 07 19
 (732) GREM SPÓŁKA Z OGRANICZONĄ ODPOWIEDZIALNOŚCIĄ
 SPÓŁKA KOMANDYTOWA, Majdan, PL.
 (540) SORBETY GRYCANA. Z OWOCÓW.
 (510), (511) **30** sorbety, lody, desery sorbetowe, desery lodowe.

(111) **261222** (220) 2010 04 16 (210) 369217
 (151) 2013 11 25 (441) 2010 07 19
 (732) GREM Spółka z ograniczoną odpowiedzialnością
 Spółka Komandytowa, Majdan, PL.
 (540)



Kolor znaku: biały, czarny, złoty, czerwony
 (531) 5.7.8, 8.1.18, 19.3.1, 25.1.15, 27.5.1, 29.1.15
 (510), (511) **30** sorbety.

(111) **261223** (220) 2010 08 23 (210) 374520
 (151) 2013 10 28 (441) 2010 12 06
 (732) ZET PREMIUM SPÓŁKA Z OGRANICZONĄ
 ODPOWIEDZIALNOŚCIĄ, Warszawa, PL.
 (540) czujesz i wiesz
 (510), (511) **35** usługi reklamowe i promocyjne, w tym promowanie i reklamowanie za pośrednictwem internetu, w prasie, radiu i telewizji; badanie rynku i opinii publicznej; dystrybucja i rozpowszechnianie programów i materiałów reklamowych; informacja handlowa i biznesowa; doradztwo, zarządzanie i pomoc w działalności gospodarczej; zarządzanie i pomoc w działalności gospodarczej; organizacja wystaw handlowych lub reklamowych; zdobywanie i przetwarzanie informacji; zarządzanie zbiorami informatycznymi, **38** usługi agencji informacyjnej w zakresie udostępniania aktualności i wiadomości, usługi łączności telefonicznej poprzez terminale komputerowe; emisja programów radiowych i telewizyjnych, transmisje i retransmisje programów radiowych i telewizyjnych; usługi portalu internetowego obejmujące takie usługi telekomunikacyjne jak: przesyłanie za pośrednictwem internetu informacji tekstowych, obrazowych i dźwiękowych; rozpowszechnianie programów radiowych i telewizyjnych; opracowywanie i przekazywanie wiadomości w zakresie aktualności, sportu i rozrywki, **41** produkcja i montaż programów radiowych i telewizyjnych, organizowanie konkursów edukacyjnych i rozrywkowych, organizowanie rozrywki radiowej i telewizyjnej, usługi w zakresie organizacji wypoczynku, produkcja i organizowanie widowisk, pokazów, spektakli, koncertów i imprez rozrywkowych oraz kulturalnych, organizowanie imprez sportowych, usługi impresariów w zakresie organizowania spektakli, udostępnianie nagranych nośników obrazu i dźwięku, wypożyczanie nagrań, usługi w zakresie opracowywania reportaży, usługi w zakresie opracowywania tłumaczeń; organizowanie i rozpowszechnianie programów edukacyjnych i rozrywkowych.

(111) **261224** (220) 2011 01 07 (210) 379817
 (151) 2013 11 21 (441) 2011 04 11

(732) GRODKOWSKIE ZAKŁADY WYROBÓW METALOWYCH
 SPÓŁKA AKCYJNA, Grodków, PL.
 (540)



Kolor znaku: niebieski, czerwony
 (531) 1.15.5, 26.4.4, 26.13.25, 27.5.1, 29.1.13
 (510), (511) **06** materiały konstrukcyjne metalowe; blacha jako płyty i arkusze; metalowe konstrukcje przemysłowe; metalowe zbiorniki i pojemniki na paliwa ciekłe i gazowe, metalowe zbiorniki solarne, butle jako pojemniki do sprężonego gazu; metalowe akcesoria i osprzęt do metalowych zbiorników, pojemników i butli; metalowe szafki hydrantowe, metalowe szafki na: gaśnice, apteczki, koce gaśnicze, worki ewakuacyjne, klucze awaryjne; zawory metalowe inne niż części maszyn; rury i kształtki rurowe rozgałęzieniowe metalowe, przewody rurowe metalowe; armatura do przewodów metalowych, **11** hydranty: zawieszane, wężkowe, **37** usługi montażowe, remontowe, modernizacyjne i serwisowe konstrukcji stalowych, sprzętu przeciwpożarowego, butli gazowych, zbiorników i pojemników przemysłowych, **40** obróbka metali, nakładanie powłok na metale, malowanie proszkowe metali; obróbka mechaniczna elementów metalowych: gięcie profili proste i przestrzenne, gięcie walcowe na zimno blach, tłoczenie, zwijanie blach w formy symetryczne i niesymetryczne, zginanie i kantowanie blach, cięcie blach; obróbka powierzchni blach: polerowanie, platerowanie; usługi w zakresie obróbki mechanicznej metali: frezowanie, kucie, prasowanie, skrawanie, szlifowanie, walcowanie, wiercenie, wytłaczanie, ukosowanie palnikiem; usługi kowalskie, ślusarskie i spawalnicze, **42** prace badawczo-rozwojowe w dziedzinie nauk technicznych dla osób trzecich; opracowywanie projektów technicznych urządzeń i sprzętu do gaszenia ognia, butli gazowych, zbiorników i pojemników przemysłowych; badania i analizy techniczne, testowanie materiałów, doradztwo techniczne i ekspertyzy inżynierskie z zakresu urządzeń i sprzętu do gaszenia ognia, butli gazowych, zbiorników i pojemników przemysłowych; wzornictwo przemysłowe.

(111) **261225** (220) 2011 07 08 (210) 387482
 (151) 2013 10 14 (441) 2011 10 10
 (732) AGENCJA WYDAWNICZO-REKLAMOWA WPROST SPÓŁKA
 Z OGRANICZONĄ ODPOWIEDZIALNOŚCIĄ, Warszawa, PL.

(540) wprost przeciwnie
 (510), (511) **09** wydawnictwa i czasopisma on-line; publikacje elektroniczne; urządzenia mobilne do komunikowania się, przesyłania danych; urządzenia mobilne do odczytu publikacji elektronicznych; telefony; gry interaktywne; audiowizualne urządzenia dydaktyczne, tablice na ogłoszenia elektroniczne; nośniki danych, **16** papierowe publikacje, wydawnictwa; katalogi branżowe, albumy, druki, prospekty, broszury, ulotki, foldery, informatory; papier, tektura i wyroby z tych materiałów, nie ujęte w innych klasach; materiały introligatorskie; materiały fotograficzne; materiały szkoleniowe i instruktażowe z wyjątkiem aparatów, **35** usługi w zakresie prowadzenia sprzedaży publikacji elektronicznych i drukowanych; usługi reklamowe, w tym w zakresie zamieszczania ogłoszeń w prasie, reklama i rozpowszechnianie wyrobów producentów w celach reklamowych, wynajem czasu i miejsca reklamowego; zarządzanie w działalności handlowej, w tym doradztwo; administrowanie działalności handlowej; zarządzanie planami lojalnościowymi, planami zachęt dla klientów oraz planami promocyjnymi, marketing, badania i analiza rynku, badania opinii publicznej, badania w dziedzinie działalności gospodarczej; prowadzenie wykazu informacji handlowych w Internecie; zarządzanie zbiorami informatycznymi, udostępnianie informacji z baz danych osobom trzecim, prenumerata prasy; organizowanie konferencji, gier, konkursów i loterii oraz imprez rozrywkowych o podłożu reklamowym z zastosowaniem reklamy prasowej, radiowej, telewizyjnej i internetowej oraz z wykorzystaniem elektronicznych, magnetycznych i optycznych nośników informacji; oferowanie usług

aukcyjnych w formie promocji, organizowanie konkursów, loterii, przyjęć i wystaw, zabaw, festynów, pikników, wydarzeń tematycznych o charakterze promocyjnym lub handlowym, **41** nauczanie; kształcenie; rozrywka; usługi o charakterze sportowym i kulturalne świadczone na rzecz osób trzecich w ramach prowadzonej działalności sportowej i kulturalnej, usługi w zakresie działalności wydawniczej, edycja i dystrybucja on-line książek, tekstów, gazet, periodyków i elektronicznych mediów, dostarczanie publikacji elektronicznych on-line, usługi księgarni elektronicznej, która dostarcza prasę, magazyny, fotografie, zdjęcia, książki on-line, organizowanie, obsługa i prowadzenie kursów korespondencyjnych, seminariów, kongresów, forum, konferencji, sympozjów, organizowanie konkursów, loterii, przyjęć i wystaw, zabaw, festynów, pikników, wydarzeń tematycznych o charakterze edukacyjnym i kulturalnym, kształcenie praktyczne, szkolenia, dokształcanie i doradztwo zawodowe jako porady w zakresie edukacji i kształcenia, usługi reporterskie.

(111) **261226** (220) 2011 07 08 (210) 387486
(151) 2013 10 14 (441) 2011 10 10

(732) AGENCJA WYDAWNICZO-REKLAMOWA WPROST SPÓŁKA Z OGRANICZONĄ ODPOWIEDZIALNOŚCIĄ, Warszawa, PL.
(540) na wprost

(510), (511) **09** wydawnictwa i czasopisma on-line; publikacje elektroniczne; urządzenia mobilne do komunikowania się, przesyłania danych; urządzenia mobilne do odczytu publikacji elektronicznych; telefony; gry interaktywne; audiowizualne urządzenia dydaktyczne, tablice na ogłoszenia elektroniczne; nośniki danych, **16** papierowe publikacje, wydawnictwa; katalogi branżowe, albumy, druki, prospekty, broszury, ulotki, foldery, informatory; papier, tektura i wyroby z tych materiałów, nie ujęte w innych klasach; materiały introligatorskie; materiały fotograficzne; materiały szkoleniowe i instruktażowe z wyjątkiem aparatów, **35** usługi w zakresie prowadzenia sprzedaży publikacji elektronicznych i drukowanych; usługi reklamowe, w tym w zakresie zamieszczania ogłoszeń w prasie, reklama i rozpowszechnianie wyrobów producentów w celach reklamowych, wynajem czasu i miejsca reklamowego; zarządzanie w działalności handlowej, w tym doradztwo; administrowanie działalności handlowej; zarządzanie planami lojalnościowymi, planami zachęt dla klientów oraz planami promocyjnymi, marketing, badania i analiza rynku, badania opinii publicznej, badania w dziedzinie działalności gospodarczej; prowadzenie wykazu informacji handlowych w Internecie; zarządzanie zbiorami informatycznymi, udostępnianie informacji z baz danych osobom trzecim, prenumerata prasy; organizowanie konferencji, gier, konkursów i loterii oraz imprez rozrywkowych o podłożu reklamowym z zastosowaniem reklamy prasowej, radiowej, telewizyjnej i internetowej oraz z wykorzystaniem elektronicznych, magnetycznych i optycznych nośników informacji; oferowanie usług aukcyjnych w formie promocji, organizowanie konkursów, loterii, przyjęć i wystaw, zabaw, festynów, pikników, wydarzeń tematycznych o charakterze promocyjnym lub handlowym, **41** nauczanie; kształcenie; rozrywka; usługi o charakterze sportowym i kulturalne świadczone na rzecz osób trzecich w ramach prowadzonej działalności sportowej i kulturalnej, usługi w zakresie działalności wydawniczej, edycja i dystrybucja on-line książek, tekstów, gazet, periodyków i elektronicznych mediów, dostarczanie publikacji elektronicznych on-line, usługi księgarni elektronicznej, która dostarcza prasę, magazyny, fotografie, zdjęcia, książki on-line, organizowanie, obsługa i prowadzenie kursów korespondencyjnych, seminariów, kongresów, forum, konferencji, sympozjów, organizowanie konkursów, loterii, przyjęć i wystaw, zabaw, festynów, pikników, wydarzeń tematycznych o charakterze edukacyjnym i kulturalnym, kształcenie praktyczne, szkolenia, dokształcanie i doradztwo zawodowe jako porady w zakresie edukacji i kształcenia, usługi reporterskie.

(111) **261227** (220) 2011 10 27 (210) 392115
(151) 2013 10 09 (441) 2012 01 30

(732) GRUPA IQS SPÓŁKA Z OGRANICZONĄ ODPOWIEDZIALNOŚCIĄ, Warszawa, PL.
(540) Grupa IQS Imagination Applied

(510), (511) **35** badania: rynku, socjologiczne, marketingowe; doradztwo w zakresie organizowania i kierowania działalnością gospodarczą, prowadzenia działalności gospodarczej; zarządzania kadrowego, reklamy, negocjacji, marketingu, badań rynkowych i socjologicznych

oraz doradztwo handlowe, **36** doradztwo finansowe, **41** nauczanie w zakresie działalności gospodarczej, szkolenia w zakresie: badań rynkowych i socjologicznych, reklamy, marketingu, zarządzania działalnością gospodarczą, prowadzenia działalności gospodarczej, prowadzenia negocjacji, zarządzania kadrowego, finansów, oprogramowania komputerów, doradztwo zawodowe nie dotyczące działalności gospodarczej, **42** projektowanie oprogramowania komputerowego, doradztwo w zakresie oprogramowania komputerowego; doradztwo w zakresie oprogramowania komputerów.

(111) **261228** (220) 2012 03 02 (210) 397521
(151) 2013 10 25 (441) 2012 06 04

(732) PROCONCEPT LABS SPÓŁKA Z OGRANICZONĄ ODPOWIEDZIALNOŚCIĄ, Michałowice, PL.
(540) PURLES

(510), (511) **03** kosmetyki, **09** urządzenia kosmetyczne służące do badania skóry, do poprawy stanu skóry, **10** przyrządy do masażu kosmetycznego.

(111) **261229** (220) 2012 05 17 (210) 400558
(151) 2013 10 10 (441) 2012 08 27

(732) KAEM SPÓŁKA Z OGRANICZONĄ ODPOWIEDZIALNOŚCIĄ SPÓŁKA KOMANDYTOWO-AKCYJNA, Baranowo, PL.

(540) hardstar

(510), (511) **16** taśmy papierowe, wałki do malowania, rolki do malowania, pędzle do malowania, wkłady do wałków malarskich, worki na śmieci, stemple (pieczętki), szablony.

(111) **261230** (220) 2012 05 24 (210) 400842
(151) 2013 11 22 (441) 2012 08 27

(732) GRANAT JAROSŁAW, Lublin, PL.

(540) INTEN

(510), (511) **09** elektroniczne wydawnictwa, **38** usługi dostarczania dostępu do sieci komputerowych, **42** zarządzanie internetowymi platformami informacyjnymi, administrowanie stronami komputerowymi, zarządzanie serwisami internetowymi, portalami lub portalami, utrzymywanie stron internetowych dla osób trzecich, utrzymywanie serwerów www, zarządzanie serwerami, **45** rejestrowanie adresów stron www.

(111) **261231** (220) 2012 06 08 (210) 401376
(151) 2013 10 07 (441) 2012 09 10

(732) MARO INNOWACJE SPÓŁKA Z OGRANICZONĄ ODPOWIEDZIALNOŚCIĄ, Lublin, PL.

(540)



Kolor znaku: ciemnoczerwony, kremowy

(531) 26.5.4, 26.5.18, 27.5.1, 29.1.12

(510), (511) **34** bloczki bibułki papierosowej, ustniki z bursztynu do cygarniczek, cygara, gilotynki do cygar, cygaretki, cygarnice, cygarniczki, ustniki do cygarniczek, fajki, przybory do czyszczenia fajek, stojaczki na fajki, filtry do papierosów, zbiorniki na gaz do zapalniczek, papier higroskopijny do fajek, humidory, kamienie do zapalniczek, zapalniczki dla palaczy tytoniu, bibułka papierosowa, papierosy, bloczki do papierosów, kieszonkowe przyrządy do skręcania papierosów, papierosy zawierające substytuty tytoniu nie do celów leczniczych, papierosnice, pojemniki na zapałki, popielniczki dla palaczy, spluwaczki dla żujących tytoń, tabaka, tabakierki, tytoń, pojemniki na tytoń, woreczki na tytoń, ustniki do cygar, ustniki papierosów, zapałki, pudełka na zapałki, zioła do palenia, tytoń do żucia, gilzy papierosowe, **35** agencje importowo-eksportowe, analizy rynkowe, badania marketingowe, badania rynku, badania w dziedzinie działalności gospodarczej, usługi porównywania cen, oferowanie

w mediach produktów dla detalicznego handlu, doradztwo w zakresie organizowania i prowadzenia działalności gospodarczej, doradztwo w zakresie zarządzania w działalności gospodarczej, zarządzanie w zakresie zamówień w handlu, handlowe wyceny, zarobkowe zarządzanie w zakresie koncesjonowania towarów i usług dla osób trzecich, pomoc przy zarządzaniu przedsiębiorstwami przemysłowymi lub handlowymi, pomoc w prowadzeniu działalności gospodarczej, promocja sprzedaży dla osób trzecich, organizowanie targów w celach handlowych lub reklamowych, organizacja wystaw w celach handlowych lub reklamowych, zarządzanie w zakresie zamówień handlowych, usługi zaopatrzenia osób trzecich jako zakupy produktów i usług dla innych przedsiębiorstw, zarządzanie w ramach prowadzonej działalności gospodarczej w zakresie udzielania licencji na towary i usługi na rzecz osób trzecich, **43** bary szybkiej obsługi jako snack-bary, kafeterie jako bufety, kawiarnie, restauracje, restauracje samoobsługowe, usługi barowe, wynajmowanie sal na posiedzenia, mityngi i narady.

(111) **261232** (220) 2012 06 18 (210) 401668
 (151) 2013 09 30 (441) 2012 09 24
 (732) EUROAPOTHECA, UAB, Wilno, LT.
 (540)



(531) 24.13.1, 27.5.1
 (510), (511) **03** środki wybielające i inne substancje stosowane w praniu; środki do czyszczenia, polerowania, szorowania i ściernia; mydła; środki perfumeryjne, olejki eteryczne, kosmetyki, płyny do pielęgnacji włosów; środki do czyszczenia zębów, **05** preparaty farmaceutyczne; środki sanitarne do celów medycznych; substancje dietetyczne do celów leczniczych, żywność dla niemowląt; plastry, materiały opatrunkowe; materiały do plombowania zębów, woski dentystyczne; środki odkażające, **35** reklama; zarządzanie w działalności handlowej; administrowanie działalności handlowej; prace biurowe; zgromadzenie na rzecz osób trzecich różnych towarów z wyłączeniem ich transportu, pozwalające nabywcy wygodnie je oglądać i kupować takie jak żywność; suplementy żywności, kosmetyki; środki, urządzenia i przyrządy farmaceutyczne, sanitarne, chirurgiczne, medyczne; środki do czyszczenia zębów, żywność dla niemowląt; plastry, materiały opatrunkowe; materiały do plombowania zębów, woski dentystyczne; nici chirurgiczne, **41** nauczanie; kształcenie; rozrywka; usługi sportowe i kulturalne, **44** usługi medyczne; usługi weterynaryjne; usługi w zakresie higieny i pielęgnacji urody dla ludzi; porady w zakresie farmakologii; usługi optyczne; usługi położnicze; usługi zapłodnienia metodą in vitro; aromaterapia; chiropraktyka; chirurgia; chirurgia plastyczna; fizjoterapia; hospicja; salony piękności; salony fryzjerskie; kliniki medyczne; usługi banku krwi; szpital; manicure; masaż; pomoc medyczna; domy opieki; placówki rekonwalescencji; wypożyczanie urządzeń sanitarnych; łaźnie tureckie; łaźnie publiczne; implantacja włosów; porady psychologiczne; rehabilitacja osób nadużywających substancji uzależniających; usługi farmaceutyczne w zakresie leków recepturowych; sanatoria; usługi kuracji uzdrowiskowych; usługi sauny; usługi opieki pielęgniarskiej, medycznej; usługi solariów; stomatologia; opieka zdrowotna; tatuowanie; usługi telemedyczne; łaźnie publiczne do celów higienicznych; pomoc weterynaryjna; usługi wizażu.

(111) **261233** (220) 2012 07 09 (210) 402687
 (151) 2013 10 04 (441) 2012 10 22
 (732) SZUMSKI SEBASTIAN, Gardyny, PL.
 (540) ŻycieStolicy
 (510), (511) **38** przesyłanie informacji tekstowej i obrazowej za pomocą komputerów, poczta elektroniczna, **41** informacja o imprezach rozrywkowych, informacja o rekreacji, organizowanie loterii, organizacja i obsługa konkursów, **45** agencje pośrednictwa w zawieraniu znajomości.

(111) **261234** (220) 2012 07 18 (210) 403062
 (151) 2013 10 04 (441) 2012 10 22
 (732) GRANKOWSKA DANUTA EF EIDOS FASHION, Toruń, PL.

(540)



(531) 27.5.1
 (510), (511) **25** odzież, obuwie, nakrycia głowy, **35** administrowanie działalnością gospodarczą w zakresie prowadzenia sklepów detalicznych, administrowanie działalnością gospodarczą w zakresie franchisingu, administrowanie i organizacja usług sprzedaży wysyłkowej, marketing bezpośredni, usługi handlu online następującymi produktami: odzież, obuwie, nakrycia głowy, torebki, paski, biżuteria i inne dodatki, usługi sprzedaży detalicznej związane ze sprzedażą następujących produktów: odzież, obuwie, nakrycia głowy, torebki, paski, biżuteria i inne dodatki, usługi świadczone przez franchyzodawcę, mianowicie pomoc w prowadzeniu przedsiębiorstw handlowych i w zarządzaniu nimi.

(111) **261235** (220) 2012 07 18 (210) 403063
 (151) 2013 10 04 (441) 2012 10 22
 (732) EF EIDOS FASHION DANUTA GRANKOWSKA, Toruń, PL.

(540) EIDOS
 (510), (511) **25** odzież, obuwie, nakrycia głowy, **35** administrowanie działalnością gospodarczą w zakresie prowadzenia sklepów detalicznych, administrowanie działalnością gospodarczą w zakresie franchisingu, administrowanie i organizacja usług sprzedaży wysyłkowej, marketing bezpośredni, usługi handlu online następującymi produktami: odzież, obuwie, nakrycia głowy, torebki, paski, biżuteria i inne dodatki, usługi sprzedaży detalicznej związane ze sprzedażą następujących produktów: odzież, obuwie, nakrycia głowy, torebki, paski, biżuteria i inne dodatki, usługi świadczone przez franchyzodawcę, mianowicie pomoc w prowadzeniu przedsiębiorstw handlowych i w zarządzaniu nimi, **42** usługi projektantów mody, projektowanie dekoracji i wystroju wnętrz, wzornictwo przemysłowe.

(111) **261236** (220) 2012 07 26 (210) 403353
 (151) 2013 10 02 (441) 2012 11 05
 (732) Apotex Europe B.V., Leiden, NL.
 (540) APOSERT
 (510), (511) **05** produkty farmaceutyczne.

(111) **261237** (220) 2012 07 30 (210) 403461
 (151) 2013 11 22 (441) 2012 11 05
 (732) RADIO MUZYKA FAKTY SPÓŁKA Z OGRANICZONĄ ODPOWIEDZIALNOŚCIĄ, Kraków, PL.
 (540) MOROCCO CHALLENGE

(510), (511) **09** anteny; aparaty do przetwarzania informacji; aparaty do rejestracji dźwięku; aparaty fotograficzne; audiowizualne urządzenia do nauki; zapisane lub nagrane nośniki magnetyczne i optyczne; czujniki; czytniki jako sprzęt do przetwarzania danych; dyktafony; dyski do nagrywania dźwięku i obrazu takie jak: płyty CD, płyty DVD, płyty video CD, dyski komputerowe, dyski magnetyczne, dyski obliczeniowe, dyski optyczne, dyski optyczne komputerowe, dyskietki; dystrybutory dysków komputerowych; filmy do nagrań dźwiękowych; głośniki; identyfikacyjne bransoletki kodowane magnetycznie; interfejsy dla informatyki; kasety magnetyczne z nagraniami; kasety wideo; kasety wideo z gramami; karty magnetyczne identyfikujące; kodery magnetyczne; kompaktowe dyski optyczne; kompaktowe odtwarzacze płyt; komputery; maszty radiotelegraficzne; megafony; mikrofony; monitory do komputerów; nadajniki; nadajniki do telekomunikacji; nadajniki sygnałów elektronicznych; nośniki danych magnetyczne; nośniki do rejestracji dźwięku; nośniki informacji optyczne; nagrane nośniki magnetyczne i optyczne zawierające komputerowe bazy danych; odtwarzacze kaset; urządzenia GPS;

urządzenia do odtwarzania dźwięku; urządzenia pomiarowe; elektryczne urządzenia kontrolne; drukarki komputerowe; procesory tekstu; przyrządy pomiarowe; przyrządy do pomiaru odległości; przyrządy nawigacyjne; programy komputerowe systemu operacyjnego; radary; radio pagery; rejestratory przebytej drogi; sprzęt radiotelefoniczny; sprzęt radiotelegraficzny; taśmy do rejestracji dźwięku; taśmy do nagrywania dźwięku; taśmy magnetyczne; taśmy wideo; urządzenia nadawcze; telefoniczne urządzenia nadawcze; urządzenia do transmisji dźwięku; telefony przenośne; urządzenia do nawigacji satelitarnej; urządzenia nawigacyjne do użytku osobistego; urządzenia nawigacyjne do użytku awaryjnego; urządzenia do ochrony osobistej przed wypadkami; urządzenia dla ratownictwa, **16** afisze; plakaty; plakaty z papieru lub kartonu; albumy, artykuły biurowe z wyjątkiem mebli; atlasy; bilety; bloki listowe; papeterie; broszury; chorągiewki papierowe; czasopisma; druki; dzienniki; periodyki; emblematy papierowe; pieczęcie papierowe; fotografie; formularze; gazety; kalendarze; kartki okolicznościowe; kartki z życzeniami; karton; karty muzyczne z życzeniami; karty pocztowe; katalogi; komiksy; koperty; książki; mapy; mapy geograficzne; materiały drukowane; materiały klejące dla papeterii i gospodarstw domowych; materiały do modelowania; makiety; materiały piśmienne; nalepki; naklejki; notatniki; notesy; noże do papieru i kartonu; obrazy; okładki na dokumenty; ołówki; papier; pędzle; plany; plansze; prospekty; przybory do pisania; publikacje drukowane; reprodukcje graficzne; folia z tworzyw sztucznych do pakowania; torby z papieru lub tworzyw sztucznych; torebki z papieru lub tworzyw sztucznych; rysunki; szylidy z papieru lub z tektury i kartonu; taśmy samoprzylepne do celów papierniczych lub do użytku domowego; papierowe woreczki do pakowania; wydruki graficzne; wyroby z kartonu; zakładki do książek, **20** figurki i statuetki z drewna, wosku lub tworzyw sztucznych, **25** odzież, obuwie, nakrycia głowy, **28** gry; zabawki; artykuły sportowe i gimnastyczne nie ujęte w innych klasach; balony, **35** agencje importowo-eksportowe; agencje informacji handlowej; informacja handlowa; kompilacja informacji w komputerowych bazach danych; systematyzacja komputerowych baz danych; marketing; organizowanie targów w celach handlowych lub reklamowych; usługi menadżerskie; administrowanie hotelami; administrowanie miejscami wystawowymi; zarządzanie miejscami wystawowymi; usługi organizacji wystaw handlowych lub reklamowych; organizacja aukcji; prowadzenie domów aukcyjnych; usługi domów aukcyjnych; franchising; pośrednictwo handlowe; pośrednictwo handlowe w zakresie produkcji reklam radiowych, telewizyjnych i kinowych; sprzedaż gadżetów reklamowych; usługi w zakresie sprzedaży samochodów, akcesoriów i części samochodowych; usługi pośrednictwa w sprzedaży samochodów, akcesoriów i części samochodowych; usługi w zakresie organizowania giełd samochodowych; informacja o działalności gospodarczej; doradztwo specjalistyczne w sprawach działalności gospodarczej; doradztwo w zakresie organizowania i prowadzenia działalności gospodarczej; doradztwo w zarządzaniu działalnością gospodarczą; impresariat w działalności artystycznej; uaktualnianie materiałów reklamowych; wypożyczanie materiałów reklamowych; uaktualnianie ulotek reklamowych; prezentowanie produktów w mediach dla celów sprzedaży detalicznej; promocja sprzedaży dla osób trzecich; reklama; reklama radiowa; reklama telewizyjna; reklama kinowa; reklama zewnętrzna; reklama za pośrednictwem sieci komputerowej; reklama osób trzecich i prowadzenie interesów osób trzecich w zakresie działalności radiowej, telewizyjnej lub kinowej; usługi w zakresie produkcji reklam radiowych, telewizyjnych i kinowych; rozpowszechnianie materiałów reklamowych; tworzenie tekstów reklamowych i sponsorowanych; publikowanie tekstów reklamowych; rozpowszechnianie ogłoszeń reklamowych; wynajmowanie nośników reklamowych; wynajmowanie przestrzeni reklamowej; prowadzenie agencji reklamowych; usługi agencji reklamowych; usługi rozlepiania plakatów reklamowych; transkrypcja informacji; reprodukcja dokumentów, dokumentacji; usługi badania rynku; usługi badania opinii; usługi w zakresie zaopatrzenia osób trzecich; zarządzanie hotelami; zarządzanie zbiorami informacyjnymi; zarządzanie działalnością artystyczną; usługi public relations, **38** usługi agencji informacyjnych; agencje prasowe; emisja radiowa; emisja telewizyjna; emisja programów radiowych; emisja programów telewizyjnych; informacja o telekomunikacji; komunikacja radiowa; komunikacja telefoniczna; komunikacja telegraficzna; poczta elektroniczna; przekaz satelitarny; przesyłanie danych przy pomocy światłowodów; przesyłanie danych przy pomocy terminali komputerowych; przesyłanie telegramów; przesyłanie telekopii; przesyłanie wiadomości;

przesyłanie wiadomości i obrazu przy pomocy komputera; radiofonia; rozpowszechnianie programów radiowych i telewizyjnych; usługi w zakresie prowadzenia stacji radiowych i telewizyjnych; internetowe stacje radiowe; internetowe stacje telewizyjne; usługi przekazywania głosu i obrazu; usługi telexowe i telefaksowe; obsługa przekazu fonicznego; prowadzenie transmisji; prowadzenie transmisji radiowych i telewizyjnych poprzez Internet; transmisje i retransmisje programów radiowych; transmisje i retransmisje programów telewizyjnych; transmisje i retransmisje wydarzeń sportowych; transmisje i retransmisje rajdów samochodowych; zbieranie, opracowywanie i przekazywanie wiadomości i informacji; transmitowanie dźwięku i obrazu; usługi w zakresie obsługi satelitarnej dotyczącej transmisji dźwięku lub obrazu; usługi w zakresie obsługi i najmu sprzętu do telekomunikacji, szczególnie do transmisji radiowej i telewizyjnej; organizowanie systemów transmisyjnych; usługi w zakresie zleceń przywoławczych w zakresie radia, telefonii, Internetu lub innych środków elektronicznych; wypożyczanie urządzeń do przekazywania informacji; wypożyczanie urządzeń telekomunikacyjnych; usługi telekomunikacyjne związane z nawigacją satelitarną; doradztwo w sprawach sprzętu telekomunikacyjnego; doradztwo w sprawach urządzeń do nawigacji satelitarnej, **39** informacje o ruchu drogowym; informacja o transporcie; usługi kierowców; wypożyczanie kontenerów magazynowych; magazynowanie; rezerwowanie miejsc na podróże; transport podróży; wypożyczanie pojazdów; wypożyczanie samochodów wyścigowych; pomoc drogowa w przypadku awarii samochodu; holowanie; rezerwacja transportu; transport samochodowy; wypożyczanie samochodów; turystyka (zwiedzanie); organizowanie wycieczek, **41** organizowanie zawodów i imprez sportowych; usługi w zakresie organizacji rajdów samochodowych; usługi w zakresie szkoleń motorowych; usługi w zakresie szkoleń samochodowych; działalność edukacyjna w zakresie motoryzacji; usługi w zakresie chronometrii na imprezach i zawodach sportowych; usługi w zakresie wypożyczania sprzętu sportowego; usługi w zakresie kultury fizycznej; usługi wydawnicze; organizacja konferencji i kongresów; informacja o imprezach rozrywkowych; informacja o rekreacji; nagrywanie filmów; nagrywanie materiałów radiowych; organizowanie obozów sportowych; produkcja filmów; produkcja programów radiowych i telewizyjnych; publikowanie tekstów innych niż teksty reklamowe; radiowe programy rozrywkowe; radiowe programy sportowe; telewizyjne programy rozrywkowe; telewizyjne programy sportowe; udostępnianie publikacji elektronicznych on-line; obsługa urządzeń sportowych; usługi dystrybucji biletów z zakresu rozrywki; usługi reporterskie; informacja o wycieczkach; wypożyczanie sprzętu audio; usługi związane z montażem programów radiowych i telewizyjnych; usługi związane z montażem taśm wideo; usługi nauczania; usługi organizowania konkursów edukacyjnych lub rozrywkowych; usługi dotyczące organizowania pokazów i widowisk artystycznych; organizowanie konkursów piękności; organizowanie zabaw; organizowanie czasu wolnego; organizowanie i prowadzenie seminariów; organizowanie rozrywki internetowej, radiowej i telewizyjnej; organizowanie wystaw kulturalnych lub edukacyjnych; usługi świadczone przez parki rozrywki; usługi związane z organizowaniem kursów takich jak: edukacyjnych, internetowych, korespondencyjnych; usługi w zakresie produkcji i organizowania widowisk, spektakli, koncertów i imprez rozrywkowych lub kulturalnych; prowadzenie agencji artystycznych; usługi wykonywane przez agencję artystyczną w zakresie: studia nagrań, przedstawień teatralnych; organizowanie konkursów audiotekstowych; organizowanie loterii; organizowanie loterii audiotekstowych; organizowanie loterii promocyjnych; usługi udostępniania nagranych nośników dźwięku lub obrazu; usługi organizowania rozrywki radiowej; usługi dotyczące wypożyczania nagrań dźwiękowych; rejestrowanie na taśmach wideo; reportaże fotograficzne; usługi nagrywania na taśmach magnetowidowych; usługi w zakresie opracowywania reportaży; tłumaczenia, **45** doradztwo w zakresie własności intelektualnej; zarządzanie prawami autorskimi; licencjonowanie własności intelektualnej; monitoring systemów bezpieczeństwa; doradztwo w sprawach bezpieczeństwa; ochrona osobista; usługi ochroniarzkie; usługi w zakresie bezpieczeństwa imprez masowych; usługi w zakresie bezpieczeństwa wydarzeń sportowych.

(111) **261238** (220) 2012 07 30 (210) 403465
 (151) 2013 11 08 (441) 2012 11 05
 (732) GRAND ORTHO SPÓŁKA Z OGRANICZONĄ
 ODPOWIEDZIALNOŚCIĄ, Warszawa, PL.
 (540) UŚMIECH NA MEDAL

(510), (511) **10** aparaty ortodontyczne, **40** usługi techników dentystrycznych, **41** usługi w zakresie działalności edukacyjnej i instruktażowej, organizowanie imprez edukacyjnych i instruktażowych, konferencji, kongresów, seminariów, sympozjów oraz konkursów edukacyjnych, **44** usługi dentystyczne i stomatologiczne.

(111) **261239** (220) 2012 08 14 (210) 403933
 (151) 2013 10 10 (441) 2012 11 19
 (732) Apotex Europe B.V., Leiden, NL.
 (540) APOSERTA
 (510), (511) **05** produkty farmaceutyczne.

(111) **261240** (220) 2012 08 20 (210) 404091
 (151) 2013 10 09 (441) 2012 12 03
 (732) REJNIAK ANNA ANIRO P.P.H., Łódź, PL.
 (540)



Kolor znaku: czarny, biały, czerwony, żółty, jasnobrązowy, brązowy, ciemnobrązowy

(531) 3.1.16, 27.5.1, 29.1.15

(510), (511) **41** organizowanie i prowadzenie zajęć praktycznych i teoretycznych z zakresu kultury fizycznej, w tym organizowanie zawodów sportowych, obozów sportowych, pracowni specjalistycznych, wystaw z dziedziny kultury fizycznej.

(111) **261241** (220) 2012 09 14 (210) 404817
 (151) 2013 10 28 (441) 2012 12 17
 (732) FREMANTLEMEDIA POLSKA SPÓŁKA Z OGRANICZONĄ ODPOWIEDZIALNOŚCIĄ, Warszawa, PL.
 (540)



(531) 2.9.1, 27.5.1

(510), (511) **09** gry telewizyjne, programy komputerowe, gry elektroniczne, gry przystosowane do używania z odbiornikami telewizyjnymi, elektroniczne oraz video urządzenia i przyrządy do rozrywki, multimedialne publikacje oraz dyski, multimedialne nagrania i wydawnictwa, dyski z odczytem laserowym, dyski i publikacje optyczne, nośniki z zarejestrowanymi lub do rejestrowania dźwięku i / lub wizji i / lub danych i / lub informacji, dyskietki, nagrania dźwiękowe, dyski wstępnie zapisane, dyski do zapisywania, dyski kompaktowe, płyty gramofonowe, taśmy audio, kasety magnetofonowe, taśmy video, dyski laserowe, CD-ROMy do dysków kompaktowych interaktywnych, CD-ROMy, dyski DVD, **16** wydawnictwa, czasopisma, książki, albumy, broszury, periodyki i inne publikacje, ulotki, broszury, plakaty, materiały szkoleniowe i instruktażowe, materiały szkoleniowe i instruktażowe w formie gier, urządzeń i przyrządów, kartki okolicznościowe, nalepki, znaki papierowe, banery, tablice, pojemniki z nadrukiem na kasety audio i video, kompakt dyski, video dyski, dyski laserowe i komputerowe, **25** odzież, odzież sportowa, obuwie, nakrycia głowy, **28** gry, zabawki i sprzęt sportowy, **35** usługi w zakresie reklamy: organizacja i prowadzenie kampanii reklamowych, wynajem i sprzedaż miejsca i czasu na cele reklamowe w środkach masowego przekazu, usługi w zakresie produkcji audycji i filmów reklamowych, usługi w zakresie dystrybucji i doręczania prospektów i próbek reklamowych, organizacji pokazów i wystaw, **38** usługi w zakresie nadawania, usługi w zakresie nadawania telewizyjnego, radiowego, satelitarne, kablowego, usługi w zakresie komunikacji telefonicznej, usługi w zakresie interaktywnych usług telefonicznych, usługi komunikacyjne poprzez fale radiowe, telefony, Internet, sieć światową, kabel, satelitę, mikrofale i przewody elektryczne, **41** usługi edukacyjne

i rozrywkowe związane z telewizją, usługi w zakresie produkcji i prezentacji programów telewizyjnych i filmów, usługi w zakresie edukacji przez / lub związanej z telewizją, usługi w zakresie rozrywki przez / lub związanej z telewizją usługi w zakresie organizowania konkursów edukacyjnych lub rozrywkowych, usługi organizacji teleturniejów, usługi w zakresie konkursów audiotele, usługi publikacyjne, usługi w zakresie produkcji filmów, usługi w zakresie produkcji taśm video i dysków optycznych.

(111) **261242** (220) 2012 09 17 (210) 404832
 (151) 2013 10 28 (441) 2013 01 07
 (732) ZAKŁAD MIĘSNY DOBROWOLSCY SPÓŁKA Z OGRANICZONĄ ODPOWIEDZIALNOŚCIĄ, Wadowice Górne, PL.
 (540)



Kolor znaku: ciemnoczerwony, czerwony, biały, złoty

(531) 26.13.25, 27.5.1, 29.1.14

(510), (511) **29** bekon, bulion, drób nieżywy, dziczyzna nieżywa, ekstrakty mięsne, filety rybne, flaki, galarety mięsne, kaszanka, kiełbasy, kiełbaski w cieście, konserwy mięsne, konserwy rybne, krokiety, łój spożywczy, mięso, mięso konserwowane, mięso solone, mięso wieprzowe, mięso wołowe, oleje jadalne, olej kostny jadalny, parówki, pasty zwierające tłuszcz do kanapek, pasztety, pasztet z wątróbki, potrawy rybne, przetwory mięsne, rosół, koncentraty na rosół, ryby, ryby konserwowane, ryby nieżywe, ryby solone, skorupiaki nieżywe, smalec, szpik kostny zwierzęcy jadalny, szynka, wędliny, wieprzowina, żelatyna spożywcza, żywność produkowana z ryb, **30** lody spożywcze, marynaty, mięsne sosy, mięso w cieście, mięso zapiekane w cieście, preparaty do zmiękczenia mięsa do celów gospodarstwa domowego, paszteciki, pierożki ravioli, pizze, **35** usługi handlowe obejmujące sprzedaż: bekonu, bulionu, drobiu nieżywego, dziczyzny nieżywej, ekstraktów mięsnych, filetów rybnych, flaków, galaret mięsnych, kaszanki, kiełbasy, kiełbasek w cieście, konserw mięsnych, konserw rybnych, krokietów, łaju spożywczego, mięsa, mięsa konserwowane, mięsa solonego, mięsa wieprzowego, mięsa wołowego, olejów jadalnych, oleju kostnego jadalnego, parówek, past zwierających tłuszcz do kanapek, pasztetów, pasztety z wątróbki, potraw rybnych, przetworów mięsnych, rosółu, koncentratów na rosół, ryb, ryb konserwowanych, ryb nieżywych, ryb solonych, skorupiaków nieżywych, smalcu, szpiku kostnego zwierzęcego jadalnego, szynki, wędlin, wieprzowiny, żelatyny spożywczej, żywności produkowanej z ryb, lodów spożywczych, marynaty, mięsnych sosów, mięsa w cieście, mięsa zapiekane w cieście, preparatów do zmiękczenia mięsa do celów gospodarstwa domowego, pasztecików, pierożków ravioli, pizzy; reklama, reklama radiowa, telewizyjna i w prasie, rozpowszechnianie materiałów reklamowych, reklama na stronach internetowych towarów obejmujących: bekon, bulion, drób nieżywy, dziczyznę nieżywą, ekstrakty mięsne, filety rybne, flaki, galarety mięsne, kaszankę, kiełbasy, kiełbaski w cieście, konserwy mięsne, konserwy rybne, krokiety, łój spożywczy, mięso, mięso konserwowane, mięso solone, mięso wieprzowe, mięso wołowe, oleje, jadalne, olej kostny jadalny, parówki, pasty zwierające tłuszcz do kanapek, pasztety, pasztet z wątróbki, potrawy rybne, przetwory mięsne, rosół, koncentraty na rosół, ryby, ryby konserwowane, ryby nieżywe, ryby solone, skorupiaki nieżywe, smalec, szpik kostny zwierzęcy jadalny, szynkę, wędliny, wieprzowinę, żelatynę spożywcza, żywność produkowaną z ryb, lody spożywcze, marynaty, mięsne sosy, mięso w cieście, mięso zapiekane w cieście, preparaty do zmiękczenia mięsa do celów gospodarstwa domowego, paszteciki, pierożki ravioli, pizze oraz usług dotyczących: dostarczania towarów, magazynowania, pakowania produktów, przewożenia ładunków, składowania towarów, spedycji, załadunku i wyładunku towarów, **39** usługi zakresie: dostarczania towarów, magazynowania, pakowania produktów, przewożenia ładunków, składowania towarów, spedycji, załadunku i wyładunku towarów.

(111) **261243** (220) 2012 09 26 (210) 405150
 (151) 2013 10 07 (441) 2013 01 07

(732) SZCZĘPOWICZ PRZEMYSŁAW, Kraków, PL.
(540)



Kolor znaku: biały, szary

(531) 26.4.2, 27.5.1, 29.1.12

(510), (511) **05** substancje i preparaty farmaceutyczne substancje i preparaty do celów farmaceutycznych, substancje i preparaty wspomagające leczenie, podnoszące odporność organizmu i wzbogacające organizm w niezbędne witaminy i mikroelementy, dietetyczna żywność i napoje do celów leczniczych, suplementy diety, leki.

(111) **261244** (220) 2012 09 27 (210) 405196
(151) 2013 11 13 (441) 2013 01 07

(732) PELARGOS SPÓŁKA Z OGRANICZONĄ
ODPOWIEDZIALNOŚCIĄ, Warszawa, PL.

(540) Wkrótce razem

(510), (511) **16** książki, wydawnictwa, czasopisma, broszury, poradniki, prospekty, foldery, kalendarze, **35** przygotowywanie kampanii reklamowych w środkach masowego przekazu oraz z wykorzystaniem Internetu, usługi w zakresie marketingu i promocji, badania i analizy opinii publicznej, rozpowszechnianie próbek produktów i materiałów promocyjno-reklamowo-edukacyjnych w ramach kampanii społecznych, organizowanie imprez promocyjnych, organizowanie targów i wystaw w celach handlowych i reklamowych, gromadzenie i przetwarzanie danych w bazach komputerowych oraz udostępnianie tych danych zainteresowanym, **41** usługi wydawnicze, publikowanie tekstów innych niż reklamowe, w tym poradników dotyczących zdrowia matki i dziecka w okresie ciąży i po urodzeniu, organizowanie kursów, konkursów edukacyjnych i rozrywkowych poświęconych opiece nad dzieckiem i jego wychowaniu.

(111) **261245** (220) 2012 10 01 (210) 405301
(151) 2013 10 01 (441) 2013 01 21

(732) MOBILE BOX SPÓŁKA AKCYJNA, Poznań, PL.

(540) eTornister

(510), (511) **38** telekomunikacja, usługi w zakresie organizowania i prowadzenia systemów transmisyjnych i informatycznych; przesyłanie informacji; przesyłanie danych za pomocą terminali komputerowych; przesyłanie informacji tekstowej i obrazowej za pomocą komputerów; poczta elektroniczna; łączność przez sieć światłowodową; przekaz satelitarny; obsługa telekonferencji; telewizja kablowa; łączność radiowa; transmisja programów telewizyjnych; łączność telefoniczna; łączność telegraficzna; zlecenia przywoławcze; informacja o telekomunikacji; ogłoszenia elektroniczne; usługi agencji informacyjnych (wiadomości); wypożyczanie modemów, urządzeń telekomunikacyjnych, urządzeń do przesyłania informacji; doradztwo w zakresie urządzeń telekomunikacyjnych, **41** kształcenie; rozrywka; usługi z zakresu sportu i kultury; organizowanie i prowadzenie warsztatów i treningów edukacyjnych, seminariów, sympozjów, zjazdów, podróży studyjnych (część naukowo-szkoleniowa), kongresów, konferencji; organizowanie i prowadzenie kursów, szkoleń edukacyjnych i w zakresie rozrywki; usługi tłumaczeń; kształcenie ustawiczne; usługi w zakresie edukacji i nauczania; opracowywanie planów szkoleniowych, systemów ocen pracowniczych dla celów szkoleniowych; publikowanie książek i materiałów dydaktycznych; nagrywanie materiałów dydaktycznych; kursy językowe; organizowanie wystaw, imprez oraz pokazów związanych z kulturą lub edukacją; publikowanie tekstów innych niż reklamowe, publikacje elektroniczne on-line, usługi wydawnicze; publikacje elektroniczne czasopism, gazet, książek, fotografii, poradników, broszur; doradztwo w zakresie edukacji lub kształcenia, usługi salonów fitness i siłowni; usługi salonów gier; organizowanie i prowadzenie imprez rozrywkowych, sportowych i rekreacyjnych; organizowanie konkursów (edukacja lub rozrywka), gier losowych i loterii; organizowanie pokazów mody; organizowanie przyjęć (część rozrywkowa), zabaw i festynów; usługi sal kinowych; organizowanie i obsługa plebiscytów (edukacja lub rozrywka), kulturalnych, kulinarnych (edukacja lub rozrywka), sportowych; usługi administrowania, zarządzania i wynajmowania obiektów sportowych, rozrywkowych i rekreacyjnych; produkcja i reprodukcja filmów i nagrań dźwiękowych oraz video, ich wynajmowanie; usługi fotografików; montaż programów

radiowych i telewizyjnych, **42** badania oraz usługi naukowe i technologiczne oraz projektowanie w tym zakresie; analizy przemysłowe; projektowanie i ulepszanie sprzętu oraz oprogramowania komputerowego; wzornictwo przemysłowe, stylizacja; architektura; usługi artystów-grafików, projektantów; artystyczne projektowanie graficzne; opracowywanie projektów technicznych; prace badawczo-rozwojowe na rzecz osób trzecich; projektowanie budynków, dekoracji wnętrz, opakowań; planowanie urbanistyczne; usługi internetowe: rejestracja i utrzymywanie serwerów wirtualnych, kont poczty elektronicznej, serwisów internetowych; usługi opracowywania, integracji, oceny, rozwoju, doradztwa i wdrażania w zakresie: komputerowego oprogramowania, sprzętu i oprogramowania wbudowanego w urządzenia, systemów i sieci komputerowych, serwisów internetowych, oprogramowania wspierającego zarządzanie; badania komputerowego sprzętu i oprogramowania oraz programów komputerowych; wynajem, leasing oraz modernizacja komputerowego sprzętu oraz oprogramowania, w tym poprzez sieć Internet (Application Service Provider).

(111) **261246** (220) 2012 10 01 (210) 405302

(151) 2013 10 01 (441) 2013 01 21

(732) MOBILE BOX SPÓŁKA AKCYJNA, Poznań, PL.

(540)



Kolor znaku: biały, zielony

(531) 26.4.1, 27.5.1, 29.1.12

(510), (511) **38** telekomunikacja, usługi w zakresie organizowania i prowadzenia systemów transmisyjnych i informatycznych; przesyłanie informacji; przesyłanie danych za pomocą terminali komputerowych; przesyłanie informacji tekstowej i obrazowej za pomocą komputerów; poczta elektroniczna; łączność przez sieć światłowodową; przekaz satelitarny; obsługa telekonferencji; telewizja kablowa; łączność radiowa; transmisja programów telewizyjnych; łączność telefoniczna; łączność telegraficzna; zlecenia przywoławcze; informacja o telekomunikacji; ogłoszenia elektroniczne; usługi agencji informacyjnych (wiadomości); wypożyczanie modemów, urządzeń telekomunikacyjnych, urządzeń do przesyłania informacji; doradztwo w zakresie urządzeń telekomunikacyjnych, **41** kształcenie; rozrywka; usługi z zakresu sportu i kultury; organizowanie i prowadzenie warsztatów i treningów edukacyjnych, seminariów, sympozjów, zjazdów, podróży studyjnych (część naukowo-szkoleniowa), kongresów, konferencji; organizowanie i prowadzenie kursów, szkoleń edukacyjnych i w zakresie rozrywki; usługi tłumaczeń; kształcenie ustawiczne; usługi w zakresie edukacji i nauczania; opracowywanie planów szkoleniowych, systemów ocen pracowniczych dla celów szkoleniowych; publikowanie książek i materiałów dydaktycznych; nagrywanie materiałów dydaktycznych; kursy językowe; organizowanie wystaw, imprez oraz pokazów związanych z kulturą lub edukacją; publikowanie tekstów innych niż reklamowe, publikacje elektroniczne on-line, usługi wydawnicze; publikacje elektroniczne czasopism, gazet, książek, fotografii, poradników, broszur; doradztwo w zakresie edukacji lub kształcenia, usługi salonów fitness i siłowni; usługi salonów gier; organizowanie i prowadzenie imprez rozrywkowych, sportowych i rekreacyjnych; organizowanie konkursów (edukacja lub rozrywka), gier losowych i loterii; organizowanie pokazów mody; organizowanie przyjęć (część rozrywkowa), zabaw i festynów; usługi sal kinowych; organizowanie i obsługa plebiscytów (edukacja lub rozrywka), kulturalnych, kulinarnych (edukacja lub rozrywka), sportowych; usługi administrowania, zarządzania i wynajmowania obiektów sportowych, rozrywkowych i rekreacyjnych; produkcja i reprodukcja filmów i nagrań dźwiękowych oraz video, ich wynajmowanie; usługi fotografików; montaż programów radiowych i telewizyjnych, **42** badania oraz usługi naukowe i technologiczne oraz projektowanie w tym zakresie; analizy przemysłowe; projektowanie i ulepszanie sprzętu oraz oprogramowania komputerowego; wzornictwo przemysłowe, stylizacja; architektura; usługi artystów-grafików, projektantów; artystyczne projektowanie graficzne; opracowywanie projektów technicznych; prace badawczo-rozwojowe na rzecz osób trzecich; projektowanie budynków, dekoracji wnętrz, opakowań; planowanie urbanistyczne; usługi internetowe: rejestracja i utrzymywanie serwerów wirtualnych, kont poczty elektronicznej, serwisów internetowych; usługi opracowywania, integracji, oceny, rozwoju, doradztwa i wdrażania w zakresie: komputerowego oprogramowania, sprzętu i oprogramowania wbudowanego w urządzenia, systemów i sieci komputerowych, serwisów internetowych, oprogramowania wspierającego zarządzanie; badania komputerowego sprzętu i oprogramowania oraz programów komputerowych; wynajem, leasing oraz modernizacja komputerowego sprzętu oraz oprogramowania, w tym poprzez sieć Internet (Application Service Provider).

mywanie serwerów wirtualnych, kont poczty elektronicznej, serwisów internetowych; usługi opracowywania, integracji, oceny, rozwoju, doradztwa i wdrażania w zakresie: komputerowego oprogramowania, sprzętu i oprogramowania wbudowanego w urządzenia, systemów i sieci komputerowych, serwisów internetowych, oprogramowania wspierającego zarządzanie; badania komputerowego sprzętu i oprogramowania oraz programów komputerowych; wynajem, leasing oraz modernizacja komputerowego sprzętu oraz oprogramowania, w tym poprzez sieć Internet (Application Service Provider).

(111) **261247** (220) 2012 10 01 (210) 405307
(151) 2013 10 01 (441) 2013 01 21
(732) CUKIERNICZA SPÓŁDZIELNIA INWALIDÓW SŁOWIANKA, Szczecinek, PL.
(540)



Kolor znaku: biały, ciemnoniebieski, żółty
(531) 26.1.1, 27.5.1, 29.1.13
(510), (511) **32** woda (napoje), woda mineralna, napoje bezalkoholowe, piwo, soki owocowe, soki warzywne, sorbety, syropy do napojów.

(111) **261248** (220) 2012 10 01 (210) 405308
(151) 2013 10 01 (441) 2013 01 21
(732) CUKIERNICZA SPÓŁDZIELNIA INWALIDÓW SŁOWIANKA, Szczecinek, PL.
(540)



Kolor znaku: biały, czarny, różowy
(531) 27.5.1, 27.5.2, 29.1.13
(510), (511) **30** ciastka, cukierki, marcepan, napoje czekoladowe, kakaowe i kawowe z mlekiem, napoje na bazie czekolady, napoje na bazie kakao, napoje na bazie kawy, napoje na bazie herbaty, słodycze, wyroby cukiernicze, wyroby czekoladowe, wyroby piekarnicze, galaretki owocowe (słodczyce), wyroby z kakao, lody, sorbety (lody).

(111) **261249** (220) 2012 10 03 (210) 405348
(151) 2013 10 10 (441) 2013 01 21
(732) SARNA AGNIESZKA KANCELARIA DORADZTWA PODATKOWEGO I USŁUG KSIĘGOWYCH, Mogilany, PL.
(540)



Kolor znaku: fioletowy
(531) 27.5.1, 29.1.5
(510), (511) **35** doradztwo podatkowe, doradztwo w zakresie prowadzenia i kontroli ksiąg rachunkowych, usługi dotyczące prowadzenia księgowości, doradztwo i pomoc w zarządzaniu lub prowadzeniu działalności gospodarczej, inne specjalistyczne usługi z w/w branży: usługi w zakresie badania i oceny biznesu, **36** doradztwo i pomoc w uzyskiwaniu finansowania, badania i analizy podatkowe i finansowe oraz pośrednictwo finansowe, **41** organizacja i prowadzenie kursów i szkoleń z zakresu podatków, finansów i zarządzania.

(111) **261250** (220) 2012 10 25 (210) 406222
(151) 2013 09 26 (441) 2013 02 04
(732) INTERCHEMALL ZESPÓŁ MŁYNÓW JELONKI SPÓŁKA Z OGRANICZONĄ ODPOWIEDZIALNOŚCIĄ, Jelenie, PL.

(540)



Kolor znaku: ciemnobrązowy
(531) 3.4.7, 3.4.13, 3.4.14, 7.1.13, 27.5.1, 29.1.7
(510), (511) **30** mąka spożywcza, mąka gorczycowa, mąka pszenna, mąka żytnia, makarony spożywcze, ciastka, chleb, kasze spożywcze, kasza owsiana, makaroniki, produkty zbożowe, **31** mąka ryżowa, zboża w ziarnach, pasze, otręby, **40** usługi młynarskie w tym przemiał zboża.

(111) **261251** (220) 2012 11 02 (210) 406450
(151) 2013 11 08 (441) 2013 02 18
(732) STOCZEWSKI, GAŁKA, STRZELSKI DELIKATESY FILMOWE SPÓŁKA JAWNA, Kraków, PL.
(540)



Kolor znaku: beżowy, ciemnogranatowy
(531) 9.1.7, 26.1.1, 26.1.5, 27.5.1, 29.1.12
(510), (511) **41** usługi rozrywki i nauczania: organizacja rozrywkowych widowisk telewizyjnych, audycji radiowych, produkcja filmów dokumentalnych, reportaży, programów telewizyjnych, organizacji teleturniejów i konkursów, organizacja audycji z interaktywnym udziałem widzów, dostarczanie rozrywki i usług edukacyjnych za pośrednictwem radia, telewizji, Internetu, dostęp do tych usług edukacyjnych i rozrywkowych w systemie on-line, w systemie telewizji interaktywnej, usługi wynajmowania sprzętu do nagrywania, odtwarzania dźwięku i obrazu, dostarczanie informacji o rozrywce, edukacji, programach radiowych i telewizyjnych, imprezach sportowych, usługi automatycznego zapisywania programów telewizyjnych zgodnie z preferencjami odbiorców i następnie odtwarzanie ich w czasie wybranym przez odbiorcę, usługi dostarczania muzyki, video, dźwięku i obrazu w postaci plików MP3 ze stron www poprzez Internet, usługi wynajmowania studia nagraniowego, filmowego, publikowanie tekstów innych niż reklamowe, obsługa publikacji elektronicznych on-line, produkcja filmowa, telewizyjna i wideo, studia filmowe, usługi studia nagrań, organizacji i produkcji nagrań filmowych, dźwiękowych, usługi organizacji imprez artystycznych, estradowych, sportowych, rekreacyjnych, usługi wydawnicze: publikowanie książek i innych materiałów drukowanych, publikowanie książek, magazynów, czasopism, gazet w formie elektronicznej, udostępnianie ich w sieci internetowej, usługi obsługi technicznej i organizacyjnej produkcji telewizyjnej i filmowej, informacja i doradztwo dotyczące wszystkich wyżej wymienionych usług.

(111) **261252** (220) 2012 11 02 (210) 406483
(151) 2013 11 20 (441) 2013 02 18
(732) KOMPLEX-TORUS SPÓŁKA Z OGRANICZONĄ ODPOWIEDZIALNOŚCIĄ, Warszawa, PL.
(540)



Kolor znaku: niebieski, zielony, szary
(531) 26.2.1, 27.5.1, 29.1.13

(510), (511) **03** dezodoranty do użytku osobistego, odświeżacze do ust w aerozolu, wyroby kosmetyczne, preparaty kosmetyczne do kąpieli, wody kolońskie, wody po goleniu, kremy do golenia, kremy kosmetyczne, kremy do rąk, mlecza i balsamy do ciała, maseczki, preparaty do kręcenia włosów, lakiery i zmywacze do paznokci, lotony kosmetyczne, lakiery do włosów, olejki perfumeryjne, pasty, proszki i płyny do zębów, toniki, żele, odżywki, preparaty do kąpieli, kremy do pillingu, preparaty do makijażu, olejki eteryczne, perfumy, wyroby perfumeryjne, preparaty do pielęgnacji skóry, pomadki, szminki, szampony, preparaty do pielęgnacji włosów, cienie, pudry, fluidy make-up, błyszczki, maskary, tusze do rzęs, dezodoranty inne niż do użytku osobistego, środki dezynfekcyjne do odświeżania powietrza w pomieszczeniach, dezynfekcyjne środki do usuwania zapachu papierosów w pomieszczeniach, produkty chemii gospodarczej, płyny i proszki do prania, płyny do płukania, płyny do mycia naczyń, płyny do mycia szyb, kosmetyki samochodowe, płyny do mycia powierzchni, saszetki zapachowe do bielizny, środki do namaczania bielizny, preparaty do czyszczenia, krochmal, preparaty do mycia, mydła, mydła w płynie, preparaty do odtłuszczenia, środki czyszczące i polerujące do parkietu, pasty do mebli i do podłogi, pasty do skór, preparaty do polerowania, przybory toaletowe zawarte w tej klasie, chusteczki odświeżające, nasączone płynami perfumowanymi, **08** sztucce, nożycki, nożyce, piły sterowane ręcznie, narzędzia ręczne do ścierania, osetki, biała broń, zestawy do golenia, cążki do manicure, pesety do depilacji, zestawy do pedicure, pilniki do paznokci, pincety, aparaty do przekłuwania uszu, szczyrki, maszyny do strzyżenia brody, skrobaki używane w gospodarstwie domowym, krajarki do jarzyn, zestawy do manicure, maszyny do strzyżenia włosów, obcinacze paznokci, dziadek do orzechów nie z metali szlachetnych, szczypce do cukru, przybory nieelektryczne do układania włosów, ostrzałki ręczne, żyłki, sztucce jednorazowego użytku, **21** nieelektryczne narzędzia do gospodarstwa domowego, czajniki nieelektryczne, deski do krojenia, formy do ciasta, doniczki, dozowniki mydła i papieru toaletowego, dzbanki, grzebienie, gąbki, materiały szrotkarskie, sprzęt do czyszczenia, wiórki stalowe, szkło surowe lub półprzetworzone z wyjątkiem szkła budowlanego, naczynia kuchenne, garnki, patelnie, wyroby ze szkła, fajansu, kufle do piwa, pojemniki na lód, miski, miseczki, mopy, odkurzacze nieelektryczne, patelnie, rękawice do prac domowych, wiadra, zmiotki, przybory toaletowe zawarte w tej klasie, kosze na śmieci, pojemniki dla gospodarstwa domowego, **30** aromaty do żywności inne niż olejki eteryczne, pieczywo, bułki, chleb, mąka, cukier, słodziki naturalne, chipsy zbożowe, cukierki, ciasta, ciastka, wyroby cukiernicze, słodycze, wyroby z czekolady, czekolada, gofry, galaretki w postaci słodczy, kasze, kanapki, kukurydza prażona, lody, sorbety lodowe, desery lodowe, makarony, pizze, preparaty zbożowe, zapiekanki, żywność na bazie mąki, pieczywo zamrożone, mrożone półprodukty żywnościowe na bazie mąki, mrożonki zawarte w tej klasie, kawa, substytuty kawy, herbata, kakao, ketchup, krakersy, majonezy, ocet, miód, musztarda, przyprawy, ryż, puddingi, budynie, kisiele, muesli, owoce i warzywa przetworzone, sosy sałatkowe, paszteciki, pasztety, spaghetti, suchary, sól, wyroby zbożowe, **32** wody gazowane, wody stołowe, wody mineralne, napoje bezalkoholowe, nektary, soki owocowe i warzywne, piwo, esencje i półprodukty do produkcji napojów, **35** reklama osób trzecich a także prowadzenie interesów osób trzecich, prowadzenie agencji reklamowych, produkcja reklam telewizyjnych, radiowych, kinowych, reprodukcja dokumentów, dokumentacji, dystrybucja materiałów reklamowych, organizowanie aukcji, pokazów, targów i wystaw o charakterze handlowym, prowadzenie domów aukcyjnych, prowadzenie negocjacji, prokura, usługi menedżerskie, usługi maklerskie, biura maklerskie, usługi badania rynku, prowadzenie statystyk i księgowości, pośrednictwo handlowe w zakresie kojarzenia kontrahentów, kosztorysowanie, usługi w zakresie wynajmowania powierzchni handlowych, usługi przedstawicielstwa firm zagranicznych na Polskę, sprzedaż hurtowa i detaliczna wyrobów kosmetycznych, artykułów chemii gospodarczej, sztucców, nożyc, nożycek, narzędzi do ścierania, zestawów do golenia, białej broni, osetek, narzędzi i zestawów do manicure i pedicure, pił, nieelektrycznych urządzeń dla gospodarstw domowych, naczyń, pojemników, przyborów toaletowych, wyrobów ze szkła i z fajansu, artykułów żywnościowych, słodczy, napojów, soków, wód gazowanych i stołowych, piwa, sprzedaż hurtowa i detaliczna za pośrednictwem Internetu wyrobów kosmetycznych, artykułów chemii gospodarczej, sztucców, nożycek, narzędzi do ścierania, zestawów do golenia, białej broni, osetek, pił, narzędzi i zestawów do manicure i pedicure, nieelektrycznych urządzeń dla

gospodarstw domowych, naczyń, pojemników, przyborów toaletowych, wyrobów ze szkła i z fajansu, artykułów żywnościowych, słodczy, napojów, soków, wód gazowanych i stołowych, piwa, usługi w zakresie badania rynku, sondaże opinii publicznej, organizowanie i prowadzenie kampanii reklamowych, publikowanie tekstów reklamowych, rozpowszechnianie ogłoszeń i materiałów reklamowych, usługi reklamowe i promocyjne, usługi w zakresie marketingu i prezentacji, usługi dekorowania sklepów i punktów sprzedaży, doradztwo w zakresie organizowania i prowadzenia działalności gospodarczej, rekrutacja personelu, sporządzanie prognoz ekonomicznych.

(111) **261253** (220) 2012 11 06 (210) 406554
 (151) 2013 11 15 (441) 2013 02 18
 (732) PRZEDSIĘBIORSTWO WIELOBRANŻOWE PRYZMAT A. W. SULEWSKY SPÓŁKA JAWNA, Mojsławice, PL.
 (540)



Kolor znaku: biały, czarny, czerwony, niebieski, złoty
 (531) 1.1.1, 7.1.1, 24.1.3, 24.1.11, 24.1.13, 27.5.1, 29.1.15
 (510), (511) **32** piwo, napoje piwne, porter, piwna brzcza oraz inne napoje bezalkoholowe, wody mineralne i gazowane, napoje owocowe i soki owocowe, syropy i inne produkty do sporządzania napojów, **35** usługi w zakresie: sprzedaży hurtowej i detalicznej żywności w tym napojów bezalkoholowych, piwa, napojów piwnych, napojów alkoholowych, siodu i chmielu oraz akcesoriów do picia za pomocą środków komunikacji elektronicznej w tym poprzez strony internetowe, telesklepy, prezentacja oferty handlowej w środkach masowego przekazu w tym w sieci Internet wyżej wymienionych towarów, dostarczanie informacji handlowej, promocja sprzedaży, reklama, reklama za pośrednictwem Internetu; internetowe przekazywanie informacji tekstowej i obrazowej na temat sprzedaży wymienionych towarów; handel on-line wskazanymi produktami; sprzedaż wysyłkowa i katalogowa wymienionych towarów oraz za pośrednictwem sieci dystrybucji i przedstawicieli handlowych, organizowanie pokazów, wystaw towarów i prezentacja towarów na imprezach branżowych, targach w celach handlowych i reklamowych; import oraz export wymienionych towarów, usługi w zakresie franchisingu, **43** usługa w zakresie: prowadzenia obsługi gastronomicznej z własnym zapleczem, restauracji, kawiarni, kafeterii, piwiarni, pubów, pizzerii i pozostałych lokali gastronomicznych, punktów degustacji napojów alkoholowych, punktów degustacji napojów bezalkoholowych, klubów z serwowaniem napojów bezalkoholowych w tym piwa i/lub napojów alkoholowych usługi w zakresie zakwaterowań-hotele, pensjonaty, motele.

(111) **261254** (220) 2012 11 07 (210) 406614
 (151) 2013 11 13 (441) 2013 02 18
 (732) SPS HANDEL SPÓŁKA AKCYJNA, Warszawa, PL.
 (540)



(531) 4.5.3, 26.4.2, 27.5.1
 (510), (511) **35** sprzedaż hurtowa i detaliczna artykułów spożywczych i przemysłowych.

(111) **261255** (220) 2012 11 09 (210) 406738
 (151) 2013 11 22 (441) 2013 02 18

(732) SCANVET POLAND SPÓŁKA Z OGRANICZONĄ ODPOWIEDZIALNOŚCIĄ, Skierszewe, PL.

(540) Marboqin

(510), (511) **05** preparaty farmaceutyczne i leki weterynaryjne.

(111) **261256** (220) 2011 12 07 K (210) 407100
(151) 2013 11 27 (441) 2013 01 07

(732) Promat UK Limited, Bracknell, GB.

(540) Supalux

(510), (511) **06** budowlane materiały metalowe, **17** materiały uszczelniające, wypełniające, pakuły, materiały izolacyjne, **19** materiały budowlane niemetalowe.

(111) **261257** (220) 2012 11 19 (210) 407116
(151) 2013 11 27 (441) 2013 03 04

(732) P.P.U.H. WOSEBA SPÓŁKA Z OGRANICZONĄ ODPOWIEDZIALNOŚCIĄ, Odolanów, PL.

(540)



Kolor znaku: złoty, brązowy, żółty, ciemnozielony, ciemnobrązowy

(531) 5.7.6, 11.3.4, 27.5.1, 29.1.14

(510), (511) **30** kawa, produkty na bazie kawy, namiastki kawy.

(111) **261258** (220) 2012 11 22 (210) 407255
(151) 2013 11 06 (441) 2013 03 04

(732) ZAKŁADY PIWOWARSKIE GŁUBCZYCE SPÓŁKA AKCYJNA, Głubczyce, PL.

(540) GRILLOWE

(510), (511) **32** piwo.

(111) **261259** (220) 2012 11 22 (210) 407258
(151) 2013 11 06 (441) 2013 03 04

(732) GAMAŃSKA KINGA EKORUM, Poznań, PL.

(540)



Kolor znaku: jasnozielony, ciemnozielony, zielony

(531) 19.1.3, 19.1.12, 24.15.15, 24.15.21, 24.17.25, 27.5.1, 29.1.13

(510), (511) **35** badania w dziedzinie działalności gospodarczej; analizy kosztów, analizy rynkowe; badania rynku; badania marketingowe; specjalistyczne doradztwo handlowe; doradztwo w zakresie prowadzenia działalności gospodarczej; ekspertyzy opłacalności; informacja o firmach, poszukiwania informacji dla firm; usługi agencji importowo-eksportowych; usługi agencji reklamowych; pisanie, edycja, publikacja tekstów reklamowych; usługi w zakresie aukcji i przetargów publicznych; audyt; wynajem maszyn i urządzeń biurowych; organizacja i prowadzenie targów oraz wystaw w celach handlowych i reklamowych; pokazy towarów; wynajmowanie miejsca na umieszczenie ogłoszeń lub reklam; pisanie, edycja, publikacja, uaktualnianie tekstów/materiałów reklamowych; dystrybucja oraz rozpowszechnianie materiałów reklamowych; promocja sprzedaży na rzecz osób trzecich; specjalistyczne doradztwo handlowe; informacja o firmach, poszukiwania informacji dla firm, **41** usługi edukacyjne; informacja

o edukacji; prowadzenie kursów edukacyjnych, kursów korespondencyjnych; porady w zakresie edukacji lub kształcenia; usługi reporterskie; usługi w zakresie fotografii oraz fotoreportaży; organizowanie i prowadzenie warsztatów, treningów, seminariów, konferencji, kongresów, sympozjów, zjazdów, konkursów, podróży studyjnych; organizowanie wystaw związanych z kulturą lub edukacją; publikowanie książek, publikowanie oraz nagrywanie materiałów dydaktycznych; publikowanie tekstów innych niż reklamowe; publikacje elektroniczne on-line książek, periodyków, skryptów, podręczników, materiałów o charakterze niereklamowym; udostępnianie publikacji elektronicznych on-line, nie do pobierania z sieci komputerowych; pisanie scenariuszy oraz tekstów (innych niż reklamowe).

(111) **261260** (220) 2012 11 22 (210) 407259
(151) 2013 11 06 (441) 2013 03 04

(732) IAM SPÓŁKA Z OGRANICZONĄ ODPOWIEDZIALNOŚCIĄ, Wrocław, PL.

(540)



Kolor znaku: zielony, pomarańczowy

(531) 1.15.5, 7.1.8, 27.5.1, 29.1.12

(510), (511) **11** urządzenia do oświetlania, ogrzewania, wytwarzania pary, gotowania, chłodzenia, suszenia, wentylacji, zaopatrzenia w wodę oraz instalacje sanitarne, **37** usługi budowlane, naprawy, usługi instalacyjne, **42** badania oraz usługi, -naukowe i techniczne, oraz ich projektowanie, analizy przemysłowe i usługi badawcze, projektowanie i ulepszanie sprzętu oraz oprogramowania komputerowego.

(111) **261261** (220) 2012 11 22 (210) 407262
(151) 2013 11 06 (441) 2013 03 04

(732) DRZEWIĘCKA-BARTCZAK BEATA DENDROS-KONFERENCJE I SZKOLENIA, Poznań, PL.

(540)



Kolor znaku: czerwony, żółty, zielony

(531) 5.3.4, 27.5.1, 29.1.13

(510), (511) **16** materiały szkolne i instruktażowe (z wyjątkiem przyrządów), **39** organizacja wycieczek, **41** edukacja.

(111) **261262** (220) 2012 11 22 (210) 407264
(151) 2013 11 06 (441) 2013 03 04

(732) SENSILAB POLSKA SPÓŁKA Z OGRANICZONĄ ODPOWIEDZIALNOŚCIĄ - SPÓŁKA KOMANDYTOWO - AKCYJNA, Łódź, PL.

(540) MELAMAX

(510), (511) **05** produkty farmaceutyczne, weterynaryjne i higieniczne, środki antyseptyczne, preparaty parafarmaceutyczne stosowane profilaktycznie i do celów leczniczych, suplementy diety do celów medycznych i inna żywność dietetyczna do celów leczniczych, preparaty witaminowe, zioła lecznicze, mineralne dodatki do żywności, cukierki farmaceutyczne, napoje lecznicze, **30** słodczyce, ekstrakty roślinne do celów spożywczych nie zawarte w innych klasach, niemedyce suplementy diety nie zawarte w innych klasach.

(111) **261263** (220) 2012 11 22 (210) 407275
(151) 2013 11 06 (441) 2013 03 04

(732) AMOCARAT SPÓŁKA AKCYJNA, Czaniec, PL.
 (540) Bielizna do kochania
 (510), (511) **25** odzież, obuwie, bielizna, bielizna damska, kostiumy kąpielowe, sukienki, nakryciagłowy, **35** sprzedaż detaliczna i hurtowa odzieży, bielizny, nakryć głowy, obuwia, kostiumów kąpielowych, sprzedaż za pośrednictwem środków komunikacji elektronicznej przez strony internetowe lub telesklepy, reklama radiowa, telewizyjna, prasowa oraz za pośrednictwem sieci komputerowej.

(111) **261264** (220) 2012 11 22 (210) 407281
 (151) 2013 11 06 (441) 2013 03 04
 (732) COLGATE-PALMOLIVE COMPANY, New York, US.
 (540) OCEAN VITALITY
 (510), (511) **03** produkty do higieny osobistej, mianowicie preparaty do mycia i oczyszczania skóry zawarte w klasie 3.

(111) **261265** (220) 2012 11 23 (210) 407286
 (151) 2013 11 06 (441) 2013 03 04
 (732) JANKOWSKA IZABELA LOGMAT, Tuchola, PL.
 (540) POGROMCY CEN
 (510), (511) **35** prowadzenie sklepu detalicznego, hurtowni, sklepu internetowego oraz sklepu wysyłkowego z następującymi towarami: meble, materace, stelaże do łóżek, łóżka, kołdry, poduszki, tekstylia domowe, odzież, ręczniki, obuwie, części samochodowe.

(111) **261266** (220) 2012 11 23 (210) 407287
 (151) 2013 11 06 (441) 2013 03 04
 (732) AM GROUP PLUS SPÓŁKA Z OGRANICZONĄ ODPOWIEDZIALNOŚCIĄ, Warszawa, PL.
 (540) ANNE MARIII
 (510), (511) **09** okulary, szkła optyczne, szkła kontaktowe, soczewki, okulary słoneczne, okulary specjalne, oprawki do okularów.

(111) **261267** (220) 2012 11 23 (210) 407293
 (151) 2013 11 06 (441) 2013 03 04
 (732) SELGROS SPÓŁKA Z OGRANICZONĄ ODPOWIEDZIALNOŚCIĄ, Poznań, PL.
 (540)



Kolor znaku: niebieski, czerwony, biały
 (531) 26.4.2, 26.4.18, 26.11.1, 27.5.1, 29.1.13
 (510), (511) **16** druki, prospekty, katalogi, biuletyny, materiały przyklepne, etykiety, nalepki, emblematy, plakaty, artykuły papiernicze, papier listowy i do pakowania, opakowania, torby, worki, wyroby z kartonu, pudła, pudełka, **35** usługi sprzedaży hurtowej i detalicznej w sklepach, supermarketach, hipermarketach, a także w sieci Internet (e-sklep) następujących towarów: żywności i napojów, kosmetyków i produktów higienicznych oraz środków czystości, odzieży, obuwia i nakryć głowy, wyrobów ze skóry i z imitacji skór, biżuterii, wyrobów metalowych, sprzętu stosowanego w gospodarstwie domowym, włączając artykuły i urządzenia dla gospodarstwa domowego, meble oraz lampy i zastawę stołową, artykułów i akcesoriów samochodowych, urządzeń i sprzętu audiowizualnego, urządzeń i sprzętu komputerowego, gier, zabawek, artykułów sportowych i do rekreacji, dekoracji domu, artykułów ogrodniczych i artykułów typu zrób to sam, materiałów piśmiennych, książek i gazet, aparatów i materiałów fotograficznych, kwiatów i roślin, żywności i artykułów dla zwierząt; reklama; usługi w zakresie promocji, informacji handlowej; dystrybucja materiałów reklamowych i promocyjnych; usługi marketingowe, dystrybucja próbek reklamowych, **36** usługi finansowe, operacje finansowe, usługi związane z dokonywaniem płatności przez Internet, prowadzenie usługowe rozliczeń transakcji osób trzecich, **39** usługi dostarczania towarów zamówionych korespondencyjnie, usługi dostarczania towarów zamówionych korespondencyjnie, usługi w zakresie dystrybucji paczek i przesyłek, informacja o składowaniu, informacja o transporcie, usługi magazynowania, usługi pakowania towarów, usługi w zakresie przewozu samochodami ciężarowymi, usługi rozładunkowe, usługi spedycji, usługi kurierskie.

(111) **261268** (220) 2012 11 23 (210) 407296
 (151) 2013 11 06 (441) 2013 03 04
 (732) SELGROS SPÓŁKA Z OGRANICZONĄ ODPOWIEDZIALNOŚCIĄ, Poznań, PL.
 (540)



Kolor znaku: niebieski, czerwony, biały
 (531) 24.17.5, 24.17.6, 26.4.2, 26.4.9, 26.4.16, 26.4.17, 26.4.18, 27.5.1, 27.7.1, 29.1.13
 (510), (511) **16** druki, prospekty, katalogi, biuletyny, materiały przyklepne, etykiety, nalepki, emblematy, plakaty, artykuły papiernicze, papier listowy i do pakowania, opakowania, torby, worki, wyroby z kartonu, pudła, pudełka, **35** usługi sprzedaży hurtowej i detalicznej w sklepach, supermarketach, hipermarketach, a także w sieci Internet (e-sklep) następujących towarów: żywności i napojów, kosmetyków i produktów higienicznych oraz środków czystości, odzieży, obuwia i nakryć głowy, wyrobów ze skóry i z imitacji skór, biżuterii, wyrobów metalowych, sprzętu stosowanego w gospodarstwie domowym, włączając artykuły i urządzenia dla gospodarstwa domowego, meble oraz lampy i zastawę stołową, artykułów i akcesoriów samochodowych, urządzeń i sprzętu audiowizualnego, urządzeń i sprzętu komputerowego, gier, zabawek, artykułów sportowych i do rekreacji, dekoracji domu, artykułów ogrodniczych i artykułów typu zrób to sam, materiałów piśmiennych, książek i gazet, aparatów i materiałów fotograficznych, kwiatów i roślin, żywności i artykułów dla zwierząt, reklama, usługi w zakresie promocji, informacji handlowej, dystrybucja materiałów reklamowych i promocyjnych, usługi marketingowe, dystrybucja próbek reklamowych, **36** usługi finansowe, operacje finansowe, usługi związane z dokonywaniem płatności przez Internet, prowadzenie usługowe rozliczeń transakcji osób trzecich, **39** usługi dostarczania towarów, usługi dostarczania towarów zamówionych korespondencyjnie, usługi w zakresie dystrybucji paczek i przesyłek, informacja o składowaniu, informacja o transporcie, usługi magazynowania, usługi pakowania towarów, usługi w zakresie przewozu samochodami ciężarowymi, usługi rozładunkowe, usługi spedycji, usługi kurierskie.

(111) **261269** (220) 2012 11 26 (210) 407375
 (151) 2013 10 14 (441) 2013 03 18
 (732) MACCORP ITALIANA S.p.A., Mediolan, IT.
 (540)



(531) 26.1.2, 27.5.1
 (510), (511) **36** usługi finansowe i ubezpieczeniowe, wymiana pieniędzy.

(111) **261270** (220) 2012 11 26 (210) 407379
 (151) 2013 10 14 (441) 2013 03 18
 (732) PIOTRÓW EWA AGRIMPEX, Jarosław, PL.
 (540)



Kolor znaku: czerwony, biały
 (531) 26.4.2, 26.4.4, 27.5.1, 29.1.12
 (510), (511) **17** folie i pianki z tworzyw sztucznych do filtrowania, folie i włókniny z tworzyw sztucznych nie do pakowania, folie i włókniny z tworzyw sztucznych do stosowania w rolnictwie.

(111) **261271** (220) 2007 10 30 (210) 332251
 (151) 2013 10 04 (441) 2008 02 04
 (732) GLOBO POLSKA Sp. z o.o., Szczecin, PL.
 (540) OPTICUM

(510), (511) **07** elektryczne urządzenia kuchenne i akcesoria do nich, pralki automatyczne, zmywarki naczyń, odkurzacze elektryczne, części i akcesoria do wymienionych produktów zawarte w klasie 7, **09** aparaty do nagrywania, nadawania, transmisji, generowania, reprodukcji danych czy przetwarzania danych, dźwięku lub obrazu, urządzenia do odbioru i przetwarzania dźwięku lub obrazu, urządzenia do wzmacniania, modulacji, detekcji, zdalnej transmisji i zdalnego sterowania, magnetyczne nośniki informacji, dekodery, urządzenia kodujące, ekrany telewizyjne, wyświetlacze multimedialne, urządzenia do nagrywania i odtwarzania sygnałów telewizyjnych na dyskach lub innych nośnikach i komponenty do nich, kamery, kamery video i cyfrowe, kamery telewizyjne i projektor, odtwarzacze/nagrywarki kaset i/lub CD i/lub cyfrowych dysków, systemy hi-fi, tunery radiowe i telewizyjne, głośniki, wzmacniacze, telefony, anteny w tym anteny telewizyjne, anteny paraboliczne, oprogramowanie komputerowe do kodowania i dekodowania sygnałów audio i video, przewody i kable elektryczne, w tym kable antenowe, urządzenia i instalacje do nagrywania zwłaszcza wymienione instalacje i urządzenia stosujące środki audiowizualne, urządzenia transmisyjne i instrumenty, włączając w to działające na drodze radiowej, kablowej czy satelitarnej, pozwalające na wzajemne oddziaływanie (usługi interaktywne), żelazka elektryczne, części i akcesoria do wymienionych towarów zawarte w klasie 9, **11** urządzenia do podgrzewania, nagrzewania, grillowania, gotowania i schładzania, urządzenia chłodzące/chłodziarki i zamrażarki, systemy wentylacyjne, suszarki do włosów, ekspresy do kawy, suszarki bębnowe, urządzenia do prażenia, piekarniki, elektryczne urządzenia do gotowania jajek, tostery, klimatyzatory, części i akcesoria do wymienionych towarów zawarte w klasie 11.

(111) **261272** (220) 2010 12 21 (210) 379232
(151) 2013 10 29 (441) 2011 03 28
(732) ENWIA SPÓŁKA Z OGRANICZONĄ ODPOWIEDZIALNOŚCIĄ,
Biskupice Ołoboczne, PL.
(540)



(531) 26.1.2, 27.5.1
(510), (511) **42** badania techniczne, pomiary terenu.

(111) **261273** (220) 2011 10 03 (210) 391059
(151) 2013 10 14 (441) 2012 01 16
(732) PRAXIS SPÓŁKA Z OGRANICZONĄ ODPOWIEDZIALNOŚCIĄ,
Kamienna Góra, PL.
(540) JEL LING
(510), (511) **34** wyroby tytoniowe.

(111) **261274** (220) 2012 04 11 (210) 399255
(151) 2013 10 03 (441) 2012 07 16
(732) CLEANER ZAKŁAD SPRZĄTANIA ZPCHR SPÓŁKA JAWNA
MACIEJ BUKOWSKI, GRZEGORZ MISIEWICZ, Elbląg, PL.
(540)

CLEANER

(531) 27.5.1
(510), (511) **36** dzierżawa majątku nieruchomego, **39** transport i wyładunek odpadów, **40** recykling odpadów, sortowanie odpadów, unieszkodliwianie odpadów, **43** hotele, kempingi, zakwaterowanie, **44** pielęgnacja trawników.

(111) **261275** (220) 2012 05 21 (210) 400651
(151) 2013 10 23 (441) 2012 08 27
(732) MACHA ADAM ELMACH PRZEDSIĘBIORSTWO
PRODUKCYJNO-USŁUGOWO-HANDLOWE, Wodzisław Śląski, PL.
(540)

ELMACH

Kolor znaku: czerwony, czarny
(531) 1.15.3, 26.1.1, 27.5.1, 29.1.12
(510), (511) **35** reklama; zarządzanie w działalności gospodarczej usługi sprzedaży i handlu artykułami elektroinstalacyjnymi, wentyla-

cyjnymi, klimatyzacyjnymi, drzewnymi, **37** usługi budowlane; naprawy; usługi instalacyjne; usługi napraw i usługi instalacyjne w branży elektroinstalacyjnej, wentylacyjno-klimatyzacyjnej, usługi montażowe stolarsko-tartaczne, **39** usługi transportowe.

(111) **261276** (220) 2012 06 04 (210) 401200
(151) 2013 10 02 (441) 2012 09 10
(732) MAJEWSKA MAGDALENA DI TREVI, Warszawa, PL.
(540)



Kolor znaku: czarny, szary
(531) 9.9.5, 27.5.1, 29.1.12
(510), (511) **25** odzież, obuwie, nakrycia głowy, paski.

(111) **261277** (220) 2012 06 28 (210) 402101
(151) 2013 10 10 (441) 2012 10 08
(732) INVICO SPÓŁKA AKCYJNA, Tarnowskie Góry, PL.
(540)

DIOPOL

Kolor znaku: niebieski
(531) 27.5.1, 29.1.4
(510), (511) **16** papier, karton i wyroby z tych materiałów nie ujęte w innych klasach, druki, materiały introligatorskie, fotografie, materiały biurowe, kleje do celów biurowych lub domowych, materiały dla artystów, pędzle do malowania, maszyny do pisania i sprzęt biurowy (z wyjątkiem mebli), materiały szkoleniowe i instruktażowe (z wyjątkiem przyrządów), materiały z tworzyw sztucznych do pakowania (nie ujęte w innych klasach), czcionki drukarskie, matryce drukarskie.

(111) **261278** (220) 2012 06 28 (210) 402102
(151) 2013 10 10 (441) 2012 10 08
(732) INVICO SPÓŁKA AKCYJNA, Tarnowskie Góry, PL.
(540)

DIOPOL

(531) 27.5.1
(510), (511) **16** papier, karton i wyroby z tych materiałów nie ujęte w innych klasach, druki, materiały introligatorskie, fotografie, materiały biurowe, kleje do celów biurowych lub domowych, materiały dla artystów, pędzle do malowania, maszyny do pisania i sprzęt biurowy (z wyjątkiem mebli), materiały szkoleniowe i instruktażowe (z wyjątkiem przyrządów), materiały z tworzyw sztucznych do pakowania (nie ujęte w innych klasach), czcionki drukarskie, matryce drukarskie.

(111) **261279** (220) 2012 06 28 (210) 402103
(151) 2013 10 10 (441) 2012 10 08
(732) INVICO SPÓŁKA AKCYJNA, Tarnowskie Góry, PL.
(540)

DIOPET

Kolor znaku: niebieski
(531) 27.5.1, 29.1.4
(510), (511) **16** papier, karton i wyroby z tych materiałów nie ujęte w innych klasach, druki, materiały introligatorskie, fotografie, materiały biurowe, kleje do celów biurowych lub domowych, materiały dla artystów, pędzle do malowania, maszyny do pisania i sprzęt biurowy (z wyjątkiem mebli), materiały szkoleniowe i instruktażowe (z wyjątkiem przyrządów), materiały z tworzyw sztucznych do pakowania (nie ujęte w innych klasach), czcionki drukarskie, matryce drukarskie.

(111) **261280** (220) 2012 06 28 (210) 402104
 (151) 2013 10 10 (441) 2012 10 08
 (732) INVICO SPÓŁKA AKCYJNA, Tarnowskie Góry, PL.
 (540)

DIOPET

(531) 27.5.1

(510), (511) **16** papier, karton i wyroby z tych materiałów nie ujęte w innych klasach, druki, materiały introligatorskie, fotografie, materiały biurowe, kleje do celów biurowych lub domowych, materiały dla artystów, pędzle do malowania, maszyny do pisania i sprzęt biurowy (z wyjątkiem mebli), materiały szkoleniowe i instruktażowe (z wyjątkiem przyrządów), materiały z tworzyw sztucznych do pakowania (nie ujęte w innych klasach), czcionki drukarskie, matryce drukarskie.

(111) **261281** (220) 2012 07 03 (210) 402498
 (151) 2013 10 03 (441) 2012 10 08
 (732) WAŃTUCHOWICZ BOŻENA PRESTIŻ, Gostynin, PL.
 (540) PRESTIŻ

(510), (511) **14** agaty, biżuteria, biżuteria komórkowa, biżuteria ze szkła sztrasowego jako imitacje drogich kamieni, bransoletki jako biżuteria, bransoletki do zegarków, breloczki jako biżuteria, breloczki do kluczy ozdobne, broszki jako biżuteria, budziki, chronografy-zegarki, przyrządy chronometryczne, chronometry jako zegary o dużej dokładności, chronoskopy, diamenty, drut z metali szlachetnych jako biżuteria, dzieła sztuki z metali szlachetnych, emblematy z metali szlachetnych, etui na zegarki, figurki i statuetki z metali szlachetnych, futerały do stosowania w zegarmistrzostwie, gagat nieprzetworzony lub półprzetworzony, ozdoby z gagatu, iryd, kamienie półszlachetne, kamienie szlachetne, szkatułki i kasetki na biżuterię, kolczyki, koperty i kotwiczki do zegarków, łańcuszki jako biżuteria, łańcuszki do zegarków, mechanizmy do zegarków, mechanizmy do zegarów i zegarków, medale, medaliony jako biżuteria, metale szlachetne nieprzetworzone lub półprzetworzone, monety, naszyjniki jako biżuteria, nici ze srebra i srebrny drut jako akcesoria do produkcji biżuterii, nici ze złota jako biżuteria, nici z metali szlachetnych jako biżuteria, obrączki jako biżuteria, obudowy skrzynki do zegarów, oliwin jako kamień szlachetny, osm, ozdoby jako biżuteria, ozdoby do kapeluszy z metali szlachetnych, ozdoby do obuwia z metali szlachetnych, ozdoby z bursztynu, ozdoby ze srebra, ozdoby z gagatu, pallad, perły jako biżuteria, perły z ambroidu, platyna jako metal, popiersia z metali szlachetnych, posągi z metali szlachetnych, posążki z metali szlachetnych, pudełka z metali szlachetnych, rod, ruten, spinel jako kamień szlachetny, spinki do krawatów, spinki do mankietów, srebro nieprzetworzone lub kute, stopy metali szlachetnych, szkiełka do zegarków, szpilki jako biżuteria, szpilki do krawatów, szpilki ozdobne, sztabki metali szlachetnych, zegarki, zegarki na rękę, zegary, zegary i zegarki elektryczne, zegary słoneczne, zegary sterujące i wzorcowe, złoto nieprzetworzone lub kute, żetony miedziane, **35** usługi sprzedaży hurtowej i detalicznej w zakresie biżuterii, kamieni i metali szlachetnych, wyrobów z kamieni i metali szlachetnych, zegarów, zegarków, ozdób, artykułów krawieckich oraz akcesoriów do tych towarów, **40** galwanizacja, galwanotechnika, grawerowanie, lutowanie, obróbka metali, odlewanie metali, platerowanie metali, odlewanie metali, polerowanie, ścieranie, posrebrzanie, powlekanie galwaniczne, pozłacanie, szlifowanie, zlocenie.

(111) **261282** (220) 2012 07 09 (210) 402690
 (151) 2013 10 04 (441) 2012 10 22
 (732) KRÓLISZYN KATARZYNA WONDER WORLD, Łódź, PL.
 (540)



Kolor znaku: biały, czarny, niebieski, pomarańczowy, zielony, żółty
 (531) 27.5.1, 29.1.15

(510), (511) **41** wypożyczanie sprzętu rekreacyjnego i sportowego, organizowanie i prowadzenie imprez rozrywkowo-edukacyjnych dla dzieci i rodziców, sala zabaw i park rozrywki dla dzieci, usługa edukacji pozaszkolnej, warsztaty edukacyjne dla dzieci i rodziców, organizacja imprez towarzyskich i okolicznościowych dla dzieci, **43** usługi gastronomiczne i barowe, **45** opieka nad dziećmi.

(111) **261283** (220) 2012 07 23 (210) 403224
 (151) 2013 10 03 (441) 2012 11 05
 (732) FIBERHOME TELECOMMUNICATION TECHNOLOGIES CO., LTD., Wuhan City, CN.
 (540)



(531) 15.9.25, 16.1.1, 26.1.2, 26.2.1, 26.11.13, 27.5.1

(510), (511) **09** osprzęt i wyposażenie do komunikacji światłowodowej, kable optyczne stosowane w światłowodach, przewody z kabli optycznych lub światłowodów, włókna przewodzące światło, optyczne włókna przewodzące promienie świetlne stosowane w światłowodach, urządzenia i przyrządy do komunikacji sieciowej, urządzenia do przetwarzania informacji, urządzenia do pomiarów, nadajniki stosowane w telekomunikacji, układy scalone, komputery, ogniwa galwaniczne.

(111) **261284** (220) 2012 08 09 (210) 403775
 (151) 2013 10 10 (441) 2012 11 19
 (732) EURO EKO SERWIS SPÓŁKA Z OGRANICZONĄ ODPOWIEDZIALNOŚCIĄ, Kielce, PL.
 (540)



Kolor znaku: niebieski, biały, czarny

(531) 26.4.1, 26.4.2, 27.5.1, 29.1.13

(510), (511) **39** odbiór i transport zużytych tłuszczów spożywczych i składowanie ich, **40** przetwarzanie zużytych tłuszczów spożywczych, recykling odpadów.

(111) **261285** (220) 2012 08 09 (210) 403778
 (151) 2013 10 10 (441) 2012 11 19
 (732) ENERGO-EKO-PLUS SPÓŁKA Z OGRANICZONĄ ODPOWIEDZIALNOŚCIĄ, Kielce, PL.
 (540)



Kolor znaku: jasnoniebieski, pomarańczowy, zielony

(531) 1.15.5, 27.5.1, 29.1.13

(510), (511) **39** odbiór, transport i składowanie zużytych tłuszczów spożywczych, **40** przetwarzanie zużytych tłuszczów spożywczych, recykling odpadów.

(111) **261286** (220) 2012 08 30 (210) 404369
 (151) 2013 10 17 (441) 2012 12 03
 (732) OLCZYK LUDWIK TARTAK OLCZYK, Świdno, PL.
 (540)



Kolor znaku: brązowy, jasnobrązowy, żółty, biały, zielony, czarny

(531) 1.15.5, 5.1.1, 19.1.11, 25.1.15, 27.5.1, 29.1.15

(510), (511) **04** pelety, drewno opałowe, brykiety z drewna.

(111) **261287** (220) 2012 09 05 (210) 404517
 (151) 2013 10 10 (441) 2012 12 17
 (732) FIRMA GRZEŚKOWIAK SPÓŁKA JAWNA, Kórnik, PL.
 (540) KOZACKA
 (510), (511) **29** mięso; przetwory mięsne; wędliny; drób; dziczyzna; mleko i produkty mleczne; sery; jaja; tłuszcze jadalne i oleje; ryby i żywność produkowana z ryb; sałatki na bazie owoców, warzyw, mięsa, ryb, owoców morza, ziemniaków, jajek; surówki; produkty ziemniaczane oraz mączno-ziemniaczane nie zawarte w innych klasach; warzywa gotowane, konserwowane, suszone, mrożone, owoce gotowane, mrożone, konserwowane; galaretki; dżemy; desery; konfitury; kompoty; chipsy i chrupki ziemniaczane; grzyby konserwowane; zupy; skorupiaki nieżywe; owoce morza, wszystko w/w jako produkty, półprodukty, mieszanki oraz dania i potrawy gotowe.

(111) **261288** (220) 2012 09 19 (210) 404980
 (151) 2013 10 24 (441) 2013 01 07
 (732) Nail Alliance, LLC, Gladstone, US.
 (540) MORGAN TAYLOR
 (510), (511) **03** środki do pielęgnacji paznokci **03** środki wybielające i inne substancje stosowane w praniu; środki do czyszczenia, polewania, szorowania i ścierania; mydła; środki perfumeryjne, olejki eteryczne, kosmetyki, płyny do pielęgnacji włosów; środki do czyszczenia zębów.

(111) **261289** (220) 2012 09 26 (210) 405146
 (151) 2013 10 07 (441) 2013 01 07
 (732) HJ HEINZ POLSKA SPÓŁKA AKCYJNA, Pudliszki, PL.
 (540)



Kolor znaku: niebieski, żółty, biały, szary
 (531) 11.1.1, 11.1.2, 14.3.20, 26.4.2, 27.5.1, 29.1.14
 (510), (511) **29** warzywa i owoce gotowane i konserwowane, dżemy, galaretki, konfitury, kompoty, mięso, ryby, drób, dziczyzna i ich przetwory, konserwy mięsne, tłuszczowe i mięsno-warzywne, produkty mleczne, zupy, paszety, sałatki w tym warzywne, mięsne, warzywno-mięsne i warzywno-drobiowe, sałatki z jajkiem, z serem, sałatki owocowe.

(111) **261290** (220) 2012 09 27 (210) 405195
 (151) 2013 10 16 (441) 2013 01 07
 (732) TRADE8 SPÓŁKA Z OGRANICZONĄ ODPOWIEDZIALNOŚCIĄ, Piotrków Trybunalski, PL.
 (540) MaxPrint
 (510), (511) **02** tonery do fotokopiarek, tusze drukarskie, pełne pojemniki z tonerem do drukarek i fotokopiarek, **09** fotokopiarki, drukarki do komputerów, pamięci zewnętrzne USB, taśmy do czyszczenia głowic, telekopiarki, urządzenia do fotokopiowania, urządzenia do przetwarzania informacji, **16** artykuły biurowe z wyjątkiem mebli, zestawy drukarskie, przenośne artykuły biurowe, papier do pisania, papier w arkuszach, pokrowce do drukarek z materiałów nietekstylowych, rolki do taśm barwiących, taśmy nasączone tuszem, taśmy nasączone tuszem do drukarek komputerowych, tusz, urządzenia i maszyny do powielania.

(111) **261291** (220) 2012 11 05 (210) 406507
 (151) 2013 11 20 (441) 2013 02 18
 (732) ZAKŁADY METALOWE ERKO R. PĘTLAK SPÓŁKA JAWNA BRACIA PĘTLAK, Jonkowo k.Olsztyna, PL.
 (540) KOA
 (510), (511) **09** końcówka kablowa oczkowa bez izolacji.

(111) **261292** (220) 2012 11 05 (210) 406508
 (151) 2013 11 20 (441) 2013 02 18
 (732) ZAKŁADY METALOWE ERKO R. PĘTLAK SPÓŁKA JAWNA BRACIA PĘTLAK, Jonkowo k/Olsztyna, PL.
 (540) KOE
 (510), (511) **09** końcówka kablowa oczkowa z izolacją.

(111) **261293** (220) 2012 11 05 (210) 406509
 (151) 2013 11 20 (441) 2013 02 18
 (732) ZAKŁADY METALOWE ERKO R. PĘTLAK SPÓŁKA JAWNA BRACIA PĘTLAK, Jonkowo k/Olsztyna, PL.
 (540) KWA
 (510), (511) **09** końcówka kablowa wtykowa bez izolacji.

(111) **261294** (220) 2012 11 05 (210) 406510
 (151) 2013 11 20 (441) 2013 02 18
 (732) ZAKŁADY METALOWE ERKO R. PĘTLAK SPÓŁKA JAWNA BRACIA PĘTLAK, Jonkowo k/Olsztyna, PL.
 (540) KWE
 (510), (511) **09** końcówka kablowa wtykowa z izolacją.

(111) **261295** (220) 2012 11 05 (210) 406535
 (151) 2013 11 20 (441) 2013 02 18
 (732) FUNDACJA BLIŹNIEMU SWEMU... NA RZECZ TOWARZYSTWA POMOCY IM. ŚW. BRATA ALBERTA, ORGANIZACJA POŻYTKU PUBLICZNEGO, Rzeszów, PL.
 (540)



Kolor znaku: czarny, czerwony
 (531) 2.9.1, 11.3.5, 11.3.9, 27.5.1, 29.1.12
 (510), (511) **21** tace do użytku domowego, tace do użytku domowego papierowe, talerze, talerze jednorazowego użytku, talerze papierowe.

(111) **261296** (220) 2012 11 22 (210) 407254
 (151) 2013 11 06 (441) 2013 03 04
 (732) POLBITA MARKETING SPÓŁKA Z OGRANICZONĄ ODPOWIEDZIALNOŚCIĄ, Błonie, PL.
 (540)



Kolor znaku: biały, jasnozielony
 (531) 27.5.1, 29.1.12
 (510), (511) **35** usługi prowadzenia sprzedaży detalicznej w sklepach, sprzedaży na odległość przez Internet i z katalogów wysyłkowych: kosmetyków, środków do prania i czyszczenia do stosowania w gospodarstwach domowych, środków do zwalczania robactwa w gospodarstwach domowych, środków higienicznych i opatrunkowych, akcesoriów kosmetycznych, materiałów i wyrobów przeznaczonych do kontaktu z żywnością, świec, odświeżaczy powietrza, galanterii odzieżowej, wyrobów pończosznicy, środków do pielęgnacji obuwia, sztucznej biżuterii, ozdób do włosów, trwałej żywności paczkowanej i napojów bezalkoholowych, suplementów diety, gier i zabawek, ozdób choinkowych, żywności dla dzieci i niemowląt, drobnych artykułów gospodarstwa domowego jak: żelazka, czajniki, ekspresy do kawy, suszarki do włosów, depilatory elektryczne, elektryczne szczoteczki do zębów, elektryczne aparaty do masażu.

(111) **261297** (220) 2012 11 26 (210) 407398
 (151) 2013 11 21 (441) 2013 03 18
 (732) WOJEWÓDZKI KLUB TECHNIKI I RACJONALIZACJI W LUBLINIE, Lublin, PL.

(540)



Kolor znaku: biały, ciemnoszary, pomarańczowy

(531) 14.1.1, 26.2.7, 26.11.3, 27.5.1, 29.1.13

(510), (511) **06** kłódki, kratownice metalowe, kraty (ruszty) metalowe, odrzwia metalowe, ograniczniki do bram metalowe, ograniczniki do okien metalowe, ograniczniki metalowe, ogrodzenia metalowe, zaciski (klamry) metalowe, zaciski do rur i kabli metalowe, zamki do pojazdów metalowe, zamki inne niż elektryczne metalowe, zamki na zasuwę, zamki obrotowe do okien metalowe, zamki sprężynowe do toreb podróżnych, kufrów, zawiasy metalowe, **35** doradztwo specjalistyczne w sprawach działalności gospodarczej, doradztwo w zakresie organizowania i prowadzenia działalności gospodarczej, doradztwo w zakresie zarządzania działalnością gospodarczą, dystrybucja materiałów reklamowych (próbek, druków, prospektów, broszur), edytorskie usługi w dziedzinie reklamy, ekspertyzy w zakresie wydolności przedsiębiorstw, informacja o działalności gospodarczej, analiza kosztów, księgowość, pomoc przedsiębiorstwom w działalności gospodarczej (przemysłowej lub handlowej), pomoc przy zarządzaniu przedsiębiorstwami przemysłowymi lub handlowymi, pomoc w prowadzeniu działalności gospodarczej, pozyskiwanie informacji o działalności gospodarczej, promocja sprzedaży dla osób trzecich, reklama, rozpowszechnianie materiałów reklamowych (ulotki, prospekty, druki, próbki), reklama za pośrednictwem sieci komputerowej, tworzenie tekstów reklamowych i sponsorowanych, uaktualnianie materiału reklamowego, rozpowszechnianie ogłoszeń reklamowych, reklamy korespondencyjne, przygotowywanie reklam prasowych, reklamy radiowe, reklamy telewizyjne, **40** chromowanie, cynowanie, fotochemigrafia, frezowanie, galwanizacja, galwanotechnika, grawerowanie, hartowanie metali, kadmowanie, kowalstwo, laminowanie, lutowanie, magnesowanie, obróbka metali, niklowanie, odlewanie metali, platerowanie metali, polerowanie (ścieranie), posrebrzanie, pozłacanie, powlekanie galwaniczne, spawanie, szlifowanie, ściernie, trasowanie laserem, trawienie, złocenie.

(111) **261298** (220) 2012 11 27 (210) 407426

(151) 2013 11 15 (441) 2013 03 18

(732) TARANTOWICZ JACEK, Białystok, PL.

(540) PERŁA PODLASIA

(510), (511) **32** woda mineralna i gazowana oraz inne napoje bezalkoholowe, soki owocowe, syropy i inne preparaty do wytwarzania napojów.

(111) **261299** (220) 2012 11 28 (210) 407449

(151) 2013 11 15 (441) 2013 03 18

(732) SOBCZYŃSKI MATEUSZ GASTROCOM, Bydgoszcz, PL.

(540)



Kolor znaku: pomarańczowy, czerwony, brązowy

(531) 8.1.7, 26.13.25, 27.5.1, 29.1.13

(510), (511) **30** sandwiche, kanapki, ciastka, tortille, kawa, herbata, napoje kawowe z mlekiem, wyroby cukiernicze, **43** bary szybkiej obsługi, kawiarnie, restauracje, restauracje samoobsługowe, usługi barowe, stołówki, obsługa gastronomiczna z własnym zapleczem, produktami i transportem (katering), wynajmowanie pomieszczeń na pobyt czasowy, wynajmowanie sal na posiedzenia, mityngi, narady, wypożyczenie krzeseł, stołów, bielizny stołowej i szklanych naczyń.

(111) **261300** (220) 2012 11 28 (210) 407455

(151) 2013 11 15 (441) 2013 03 18

(732) WYDAWNICTWO NASZA KSIĘGARNIA SPÓŁKA Z OGRANICZONĄ ODPOWIEDZIALNOŚCIĄ, Warszawa, PL.

(540) POCZYTAM CI MAMO

(510), (511) **09** płyty fonograficzne, **16** książki, czasopisma (periodyki), **35** promocja sprzedaży dla osób trzecich, **39** dystrybucja gazet, **41** publikowanie książek.

(111) **261301** (220) 2010 08 11 (210) 373991

(151) 2013 09 30 (441) 2010 11 22

(732) Okręgowa Spółdzielnia Mleczarska, Piątnica, PL.

(540) chic

(510), (511) **32** napoje owocowe.(111) **261302** (220) 2011 03 22 (210) 383006

(151) 2012 12 17 (441) 2011 07 04

(732) WILCZYŃSKI JERZY, Warszawa, PL.

(540)



Kolor znaku: niebieski, czerwony, czarny

(531) 26.11.1, 26.11.5, 26.11.8, 27.5.1, 29.1.13

(510), (511) **35** usługi reklamowe i marketingowe, **37** obsługa serwisowa śmigłowców, **39** pasażerski i towarowy transport lotniczy, wynajem i dzierżawa statków powietrznych, **41** szkolenia lotnicze.

(111) **261303** (220) 2011 07 14 (210) 387852

(151) 2013 10 28 (441) 2011 10 24

(732) AGC SYSTEMS SPÓŁKA Z OGRANICZONĄ

ODPOWIEDZIALNOŚCIĄ, Warszawa, PL.

(540)



Kolor znaku: szary

(531) 27.5.1, 29.1.6

(510), (511) **09** gaśnice, urządzenia gaśnicze, sprzęt do gaszenia ognia, instalacje tryskaczy przeciwpożarowych, elektryczne instalacje, elektryczne urządzenia kontrolno-sterujące, elektryczne urządzenia pomiarowe, sygnalizatory akustyczne, alarmy pożarowe, alarmy antywłamaniowe, alarmy dźwiękowe, interfejsy komputerowe, komputery, komputerowe urządzenia peryferyjne, komputery przenośne, oprogramowanie komputerowe, programy komputerowe, czujniki, wykrywacze-detektory, wykrywacze dymu, dzwonki urządzeń ostrzegających, dzwonki alarmowe elektryczne, dzwonki sygnalizacyjne, zaciski przewodów, skrzynki do przyłączy, skrzynki rozdzielcze, przełączniki elektryczne, przelączniki elektryczne, złącza elektryczne, łączniki elektryczne, gazometry, manometry, sprzęt radiotelefoniczny i telekomunikacyjny, urządzenia telefoniczne, sygnalizacja świetlna lub mechaniczna, szafy rozdzielcze, szafy serwerowe, tablice rozdzielcze, tablice sygnalizacyjne, świetlne lub mechaniczne urządzenia do zdalnego sterowania, syreny elektryczne, **35** usługi w zakresie sprzedaży internetowej, hurtowej i detalicznej towarów wymienionych w klasie 9, audyty techniczne, doradztwo specjalistyczne w zakresie towarów wymienionych w klasie 9, komputerowe bazy danych-systematyzacja danych do systemów kontroli dostępu i rejestracji czasu pracy, sortowanie danych w bazach komputerowych, wyszukiwanie w komputerowych bazach danych, zarządzanie zbiorami informatycznymi, **37** instalowanie i naprawa urządzeń elektrycznych, alarmów przeciwwłamaniowych, urządzeń klimatyzacyjnych, urządzeń wodno-kanalizacyjnych, urządzeń cieplnych, urządzeń gazowych, komputerów, montaż i naprawa instalacji alarmowych przeciwpożarowych, usługi hydrauliczne, budowlane, zabezpieczanie przed wilgocią, **42** inżynieria techniczna, doradztwo techniczne, administrowanie stronami internetowymi, prace badawczo-rozwojowe, doradztwo w sprawach sprzętu komputerowego, instalacje oprogramowania komputerowego, ekspertyzy inżynierskie, programowanie komputerowe, projektowanie systemów komputerowych, opracowywanie projektów technicznych.

(111) **261304** (220) 2011 07 28 (210) 388414

(151) 2013 10 07 (441) 2011 11 07

(732) BANK POLSKA KASA OPIEKI SPÓŁKA AKCYJNA, Warszawa, PL.

(540) pekao
 (510), (511) **36** usługi w zakresie ubezpieczeń; usługi finansowe; usługi bankowe; usługi w zakresie majątku nieruchomego; usługi maklerskie; usługi prowadzenia rachunków bankowych, usługi przyjmowania wkładów oszczędnościowych i lokat terminowych, usługi udzielania oraz zaciągania kredytów i pożyczek, usługi przeprowadzania rozliczeń pieniężnych we wszystkich formach przyjętych w krajowych i międzynarodowych stosunkach bankowych, usługi wykonywania operacji wekslowych i czekowych, usługi przyjmowania i dokonywania lokat w bankach krajowych i zagranicznych, usługi przyjmowania i udzielania poręczeń i gwarancji bankowych, usługi dokonywania obrotu wartościami dewizowymi, usługi prowadzenia obsługi pożyczek państwowych i zarządzania funduszami na zlecenie, usługi emitowania własnych papierów wartościowych i dokonywania obrotu tymi papierami oraz prowadzenia kont depozytowych papierów wartościowych, usługi dokonywania czynności zleconych związanych z emisją papierów wartościowych, usługi przyjmowania do depozytu przedmiotów, dokumentów i papierów wartościowych oraz udostępniania skrytek sejfowych, usługi dokonywania operacji kupna i sprzedaży papierów wartościowych, usługi organizowania i uczestniczenia w konsorcjach bankowych, usługi dokonywania obrotu wierzytelnościami, usługi wykonywania na zlecenie innych banków określonych czynności bankowych, usługi czynności powierniczych, usługi wydawania i obsługi kart płatniczych, usługi prowadzenia kasy mieszkaniowej, usługi konsultacyjno-doradcze w sprawach finansowych, usługi organizowania usług finansowych, w szczególności w zakresie leasingu i factoringu, usługi wykonywania terminowych operacji finansowych, usługi wykonywania czynności z zakresu działalności ubezpieczeniowej, usługi wynajmowania i wydzierżawiania nieruchomości oraz lokali, informacja o ww. usługach, w tym prezentowana w Internecie, **38** usługi przesyłania informacji, usługi przesyłania informacji tekstowej, obrazowej, dźwiękowej i skompilowanej w formie zapisu elektronicznego oraz udostępniania łączności do przesyłania takiej informacji poprzez terminale komputerowe, sieci światłowodów, urządzenia telekomunikacyjne oraz urządzenia satelitarne, usługi udostępniania połączenia ze światową siecią komputerową za pośrednictwem telekomunikacji, usługi rozpowszechniania ogłoszeń elektronicznych oraz informacji elektronicznych, usługi w zakresie transmisji internetowych, usługi przydzielania dostępu i obsługi poczty elektronicznej i skrzynek mailowych, usługi udostępniania portali internetowych, usługi prowadzenia forum on-line, usługi portali komunikacyjnych i informacyjnych; usługi w zakresie dostępu do portalu z informacjami finansowymi, bankowymi, gospodarczymi, giełdowymi, podatkowymi, prawnymi oraz z komentarzami i poradami dla konsumentów i inwestorów, usługi udostępniania platformy internetowej używanej do wykonywania operacji finansowych i bankowych oraz prezentowania informacji, usługi przydzielania dostępu do baz danych dostępnych przez Internet, usługi udostępniania środków łączności umożliwiających obsługę klienta przez Internet, usługi obsługi telekonferencji, usługi przesyłania telekopii; informacja o powyższych usługach, **45** rejestrowanie domen internetowych, mianowicie usługi prawne związane z rejestracją domen, doradztwo w zakresie rejestracji domen internetowych, usługi pomocy w zakresie sporów związanych z domenami internetowymi, informacja o ww. usługach.

(111) **261305** (220) 2011 07 28 (210) 388415
 (151) 2013 10 07 (441) 2011 11 07
 (732) BANK POLSKA KASA OPIEKI SPÓŁKA AKCYJNA,
 Warszawa, PL.

(540) www.pekao.com.pl

(510), (511) **36** usługi w zakresie ubezpieczeń; usługi finansowe; usługi bankowe; usługi w zakresie majątku nieruchomego; usługi maklerskie; usługi prowadzenia rachunków bankowych, usługi przyjmowania wkładów oszczędnościowych i lokat terminowych, usługi udzielania oraz zaciągania kredytów i pożyczek, usługi przeprowadzania rozliczeń pieniężnych we wszystkich formach przyjętych w krajowych i międzynarodowych stosunkach bankowych, usługi wykonywania operacji wekslowych i czekowych, usługi przyjmowania i dokonywania lokat w bankach krajowych i zagranicznych, usługi przyjmowania i udzielania poręczeń i gwarancji bankowych, usługi dokonywania obrotu wartościami dewizowymi, usługi prowadzenia obsługi pożyczek państwowych i zarządzania funduszami na zlecenie, usługi emitowania własnych papierów wartościowych

i dokonywania obrotu tymi papierami oraz prowadzenia kont depozytowych papierów wartościowych, usługi dokonywania czynności zleconych związanych z emisją papierów wartościowych, usługi przyjmowania do depozytu przedmiotów, dokumentów i papierów wartościowych oraz udostępniania skrytek sejfowych, usługi dokonywania operacji kupna i sprzedaży papierów wartościowych, usługi organizowania i uczestniczenia w konsorcjach bankowych, usługi dokonywania obrotu wierzytelnościami, usługi wykonywania na zlecenie innych banków określonych czynności bankowych, usługi czynności powierniczych, usługi wydawania i obsługi kart płatniczych, usługi prowadzenia kasy mieszkaniowej, usługi konsultacyjno-doradcze w sprawach finansowych, usługi organizowania usług finansowych, w szczególności w zakresie leasingu i factoringu, usługi wykonywania terminowych operacji finansowych, usługi wykonywania czynności z zakresu działalności ubezpieczeniowej, usługi wynajmowania i wydzierżawiania nieruchomości oraz lokali, informacja o ww. usługach, w tym prezentowana w Internecie, **38** usługi przesyłania informacji, usługi przesyłania informacji tekstowej, obrazowej, dźwiękowej i skompilowanej w formie zapisu elektronicznego oraz udostępniania łączności do przesyłania takiej informacji poprzez terminale komputerowe, sieci światłowodów, urządzenia telekomunikacyjne oraz urządzenia satelitarne, usługi udostępniania połączenia ze światową siecią komputerową za pośrednictwem telekomunikacji, usługi rozpowszechniania ogłoszeń elektronicznych oraz informacji elektronicznych, usługi w zakresie transmisji internetowych, usługi przydzielania dostępu i obsługi poczty elektronicznej i skrzynek mailowych, usługi udostępniania portali internetowych, usługi prowadzenia forum on-line, usługi portali komunikacyjnych i informacyjnych; usługi w zakresie dostępu do portalu z informacjami finansowymi, bankowymi, gospodarczymi, giełdowymi, podatkowymi, prawnymi oraz z komentarzami i poradami dla konsumentów i inwestorów, usługi udostępniania platformy internetowej używanej do wykonywania operacji finansowych i bankowych oraz prezentowania informacji, usługi przydzielania dostępu do baz danych dostępnych przez Internet, usługi udostępniania środków łączności umożliwiających obsługę klienta przez Internet, usługi obsługi telekonferencji, usługi przesyłania telekopii; informacja o powyższych usługach, **45** rejestrowanie domen internetowych, mianowicie usługi prawne związane z rejestracją domen, doradztwo w zakresie rejestracji domen internetowych, usługi pomocy w zakresie sporów związanych z domenami internetowymi, informacja o ww. usługach.

(111) **261306** (220) 2011 07 28 (210) 388416
 (151) 2013 10 07 (441) 2011 11 07
 (732) BANK POLSKA KASA OPIEKI SPÓŁKA AKCYJNA,
 Warszawa, PL.

(540) www.bankpekao.pl

(510), (511) **36** usługi w zakresie ubezpieczeń; usługi finansowe; usługi bankowe; usługi w zakresie majątku nieruchomego; usługi maklerskie; usługi prowadzenia rachunków bankowych, usługi przyjmowania wkładów oszczędnościowych i lokat terminowych, usługi udzielania oraz zaciągania kredytów i pożyczek, usługi przeprowadzania rozliczeń pieniężnych we wszystkich formach przyjętych w krajowych i międzynarodowych stosunkach bankowych, usługi wykonywania operacji wekslowych i czekowych, usługi przyjmowania i dokonywania lokat w bankach krajowych i zagranicznych, usługi przyjmowania i udzielania poręczeń i gwarancji bankowych, usługi dokonywania obrotu wartościami dewizowymi, usługi prowadzenia obsługi pożyczek państwowych i zarządzania funduszami na zlecenie, usługi emitowania własnych papierów wartościowych i dokonywania obrotu tymi papierami oraz prowadzenia kont depozytowych papierów wartościowych, usługi dokonywania czynności zleconych związanych z emisją papierów wartościowych, usługi przyjmowania do depozytu przedmiotów, dokumentów i papierów wartościowych oraz udostępniania skrytek sejfowych, usługi dokonywania operacji kupna i sprzedaży papierów wartościowych, usługi organizowania i uczestniczenia w konsorcjach bankowych, usługi dokonywania obrotu wierzytelnościami, usługi wykonywania na zlecenie innych banków określonych czynności bankowych, usługi czynności powierniczych, usługi wydawania i obsługi kart płatniczych, usługi prowadzenia kasy mieszkaniowej, usługi konsultacyjno-doradcze w sprawach finansowych, usługi organizowania usług finansowych, w szczególności w zakresie leasingu i factoringu, usługi wykonywania terminowych operacji finansowych, usługi wykony-

wania czynności z zakresu działalności ubezpieczeniowej, usługi wynajmowania i wydzierżawiania nieruchomości oraz lokali, informacja o ww. usługach, w tym prezentowana w Internecie, **38** usługi przesyłania informacji, usługi przesyłania informacji tekstowej, obrazowej, dźwiękowej i skompilowanej w formie zapisu elektronicznego oraz udostępniania łączności do przesyłania takiej informacji poprzez terminale komputerowe, sieci światłowodów, urządzenia telekomunikacyjne oraz urządzenia satelitarne, usługi udostępniania połączenia ze światową siecią komputerową za pośrednictwem telekomunikacji, usługi rozpowszechniania ogłoszeń elektronicznych oraz informacji elektronicznych, usługi w zakresie transmisji internetowych, usługi przydzielania dostępu i obsługi poczty elektronicznej i skrzynek mailowych, usługi udostępniania portali internetowych, usługi prowadzenia forum on-line, usługi portali komunikacyjnych i informacyjnych; usługi w zakresie dostępu do portalu z informacjami finansowymi, bankowymi, gospodarczymi, giełdowymi, podatkowymi, prawnymi oraz z komentarzami i poradami dla konsumentów i inwestorów, usługi udostępniania platformy internetowej używanej do wykonywania operacji finansowych i bankowych oraz prezentowania informacji, usługi przydzielania dostępu do baz danych dostępnych przez Internet, usługi udostępniania środków łączności umożliwiających obsługę klienta przez Internet, usługi obsługi telekonferencji, usługi przesyłania telekopii; informacja o powyższych usługach, **45** rejestrowanie domen internetowych, mianowicie usługi prawne związane z rejestracją domen, doradztwo w zakresie rejestracji domen internetowych, usługi pomocy w zakresie sporów związanych z domenami internetowymi, informacja o ww. usługach.

(111) **261307** (220) 2011 07 28 (210) 388417
(151) 2013 10 07 (441) 2011 11 07
(732) BANK POLSKA KASA OPIEKI SPÓŁKA AKCYJNA,
Warszawa, PL.

(540) www.bankpekao.com.pl

(510), (511) **36** usługi w zakresie ubezpieczeń; usługi finansowe; usługi bankowe; usługi w zakresie majątku nieruchomego; usługi maklerskie; usługi prowadzenia rachunków bankowych, usługi przyjmowania wkładów oszczędnościowych i lokat terminowych, usługi udzielania oraz zaciągania kredytów i pożyczek, usługi przeprowadzania rozliczeń pieniężnych we wszystkich formach przyjętych w krajowych i międzynarodowych stosunkach bankowych, usługi wykonywania operacji wirtualnych i czekowych, usługi przyjmowania i dokonywania lokat w bankach krajowych i zagranicznych, usługi przyjmowania i udzielania poręczeń i gwarancji bankowych, usługi dokonywania obrotu wartościami dewizowymi, usługi prowadzenia obsługi pożyczek państwowych i zarządzania funduszami na zlecenie, usługi emitowania własnych papierów wartościowych i dokonywania obrotu tymi papierami oraz prowadzenia kont depozytowych papierów wartościowych, usługi dokonywania czynności zleconych związanych z emisją papierów wartościowych, usługi przyjmowania do depozytu przedmiotów, dokumentów i papierów wartościowych oraz udostępniania skrytek sejfowych, usługi dokonywania operacji kupna i sprzedaży papierów wartościowych, usługi organizowania i uczestniczenia w konsorcjach bankowych, usługi dokonywania obrotu wierzytelnościami, usługi wykonywania na zlecenie innych banków określonych czynności bankowych, usługi czynności powierniczych, usługi wydawania i obsługi kart płatniczych, usługi prowadzenia kasy mieszkaniowej, usługi konsultacyjno-doradcze w sprawach finansowych, usługi organizowania usług finansowych, w szczególności w zakresie leasingu i factoringu, usługi wykonywania terminowych operacji finansowych, usługi wykonywania czynności z zakresu działalności ubezpieczeniowej, usługi wynajmowania i wydzierżawiania nieruchomości oraz lokali, informacja o ww. usługach, w tym prezentowana w Internecie, **38** usługi przesyłania informacji, usługi przesyłania informacji tekstowej, obrazowej, dźwiękowej i skompilowanej w formie zapisu elektronicznego oraz udostępniania łączności do przesyłania takiej informacji poprzez terminale komputerowe, sieci światłowodów, urządzenia telekomunikacyjne oraz urządzenia satelitarne, usługi udostępniania połączenia ze światową siecią komputerową za pośrednictwem telekomunikacji, usługi rozpowszechniania ogłoszeń elektronicznych oraz informacji elektronicznych, usługi w zakresie transmisji internetowych, usługi przydzielania dostępu i obsługi poczty elektronicznej i skrzynek mailowych, usługi udostępniania portali internetowych, usługi prowadzenia forum on-line, usługi portali komunikacyjnych i informacyjnych; usługi w zakresie dostępu do portalu z informacjami finansowymi, bankowymi, gospodarczymi, giełdowymi, podatkowymi, prawnymi

oraz z komentarzami i poradami dla konsumentów i inwestorów, usługi udostępniania platformy internetowej używanej do wykonywania operacji finansowych i bankowych oraz prezentowania informacji, usługi przydzielania dostępu do baz danych dostępnych przez Internet, usługi udostępniania środków łączności umożliwiających obsługę klienta przez Internet, usługi obsługi telekonferencji, usługi przesyłania telekopii; informacja o powyższych usługach, **45** rejestrowanie domen internetowych, mianowicie usługi prawne związane z rejestracją domen, doradztwo w zakresie rejestracji domen internetowych, usługi pomocy w zakresie sporów związanych z domenami internetowymi, informacja o ww. usługach.

(111) **261308** (220) 2011 09 08 (210) 389959
(151) 2012 11 22 (441) 2011 12 19
(732) OKRĘGOWA SPÓŁDZIELNIA MLECZARSKA W SIERPCU,
Sierpc, PL.
(540)



Kolor znaku: zielony, jasnozielony, czerwony, czarny
(531) 2.3.23, 2.3.25, 27.5.1, 29.1.13
(510), (511) **29** mleko, przetwory mleczne.

(111) **261309** (220) 2011 09 19 (210) 390410
(151) 2013 10 11 (441) 2012 01 02
(732) PIOTRKIEWICZ ANETA TIME CARE, Warszawa, PL.
(540)



Kolor znaku: granatowy, niebieski

(531) 27.5.1, 29.1.4
(510), (511) **35** usługi organizowania targów i wystaw w celach handlowych lub reklamowych; usługi reklamowe; usługi public relations; usługi badania rynku; usługi zarządzania w działalności gospodarczej; usługi modelek i modeli; usługi rozpowszechniania materiałów promocyjnych; usługi w zakresie sprzedaży katalogów, prospektów, broszur, materiałów reklamowych; usługi w zakresie prowadzenia sklepów internetowych z katalogami, prospektami, broszurami, materiałami reklamowymi; usługi projektowania materiałów reklamowych, katalogów, prospektów, ulotek, broszur, **39** usługi transportowe; usługi transportu samochodowego, kolejowego, transportu barkami, łodziami, statkami; usługi frachtowe; usługi pośrednictwa frachtowego; usługi transportu pasażerskiego; usługi informacji o transporcie; usługi pośrednictwa w transporcie; usługi w zakresie transportu, wyładunku i składowania odpadów; usługi magazynowania towarów; usługi informacji o magazynowaniu; usługi wynajmowania magazynów; usługi organizowania wycieczek; usługi wypożyczania pojazdów; usługi związane z przeprowadzkami; usługi przewożenia ładunków; usługi dostarczania przesyłek; usługi spedycji towarów; usługi wynajmowania statków; usługi organizowania rejsów statkami wycieczkowymi; usługi rezerwacji miejsc na podróż; usługi wypożyczania samochodów osobowych, dostawczych, ciężarowych; usługi wypożyczania łodzi i statków; usługi wypożyczania kontenerów magazynowych, **41** usługi organizowania, prowadzenia i obsługi konferencji, kongresów, seminariów, sympozjów; usługi organizowania spotkań biznesowych; usługi organizowania wystaw z dziedziny kultury lub edukacji; usługi edukacyjne; usługi informacji o edukacji; usługi w zakresie nauczania, w tym nauczania korespondencyjnego; usługi prowadzenia szkoleń; usługi w zakresie rozrywki; usługi związane z organizacją wypoczynku.

(111) **261310** (220) 2011 11 28 (210) 393401
(151) 2013 10 04 (441) 2012 03 12
(732) OPG ORANGE PARK SPÓŁKA Z OGRANICZONĄ
ODPOWIEDZIALNOŚCIĄ, Łódź, PL.

(540)



Kolor znaku: pomarańczowy, jasnoszary, ciemnoszary, biały, czarny

(531) 7.1.25, 26.4.2, 27.5.1, 29.1.14

(510), (511) **36** dzierżawa nieruchomości, wycena nieruchomości, ściąganie czynszów, zarządzanie i administrowanie nieruchomościami, wynajmowanie pomieszczeń: biurowych, usługowych i produkcyjnych, analizy rynku nieruchomości, agencje mieszkaniowe, agencje nieruchomości, pośrednictwo w sprawach kupna, sprzedaży, najmu: budynków, lokali i powierzchni użytkowej, usługi w zakresie: organizacji i zarządzania finansowaniem przedsięwzięć inwestycyjnych polegających na budowie i/lub przygotowaniu obiektów mieszkalnych i niemieszkalnych przeznaczonych do sprzedaży, wynajmowania, użyczenia, sprzedaż obiektów i lokali mieszkalnych oraz niemieszkalnych; usługi zakresie: organizacji i zarządzania przedsięwzięciami inwestycyjnymi w celu budowy i/lub przygotowania obiektów mieszkalnych i niemieszkalnych do sprzedaży, wynajmowania, użyczenia, **37** budowanie obiektów kubaturowych, roboty ziemne, wykonywanie dróg i nawierzchni, budowanie lokali i osiedli mieszkaniowych wraz z infrastrukturą, usługi restauracji i konserwacji obiektów budowlanych i mieszkaniowych, usługi: remontowe, wykończeniowe i instalacyjne obiektów budowlanych, usługi w zakresie: budownictwa, nadzoru budowlanego, realizacji i nadzoru nad przedsięwzięciami inwestycyjnymi polegającymi na budowie i/lub przygotowaniu obiektów mieszkalnych i niemieszkalnych.

(111) **261311** (220) 2011 11 29 (210) 393449

(151) 2013 09 30 (441) 2012 03 12

(732) WYDAWNICTWO BAUER POLSKA SPÓŁKA Z OGRANICZONĄ ODPOWIEDZIALNOŚCIĄ, Warszawa, PL.

(540) Moje Panoramy

(510), (511) **09** urządzenia do przetwarzania informacji, aparatura do rejestracji dźwięku, aparatura radiotelefoniczna, aparaty do fototelegrafii, aparaty do nauczania, aparaty fotograficzne, aparaty kinematograficzne, aparaty radiowe, aparaty telefoniczne, aparaty telewizyjne, aparaty wideo, mikroprocesory komputerowe, procesory jako centralne jednostki przetwarzania, procesory tekstu, procesory, cyklotrony, czytniki, czytniki kodów kreskowych, czytniki znaków optycznych, optyczne nośniki danych, drukarki komputerowe, dyktafony, dyski magnetyczne, dyski do rejestracji dźwięku, dyskietki, dyski kompaktowe audio-wideo, płyty CD, płyty CD z zapisanymi plikami w formacie MP3, MP4, płyty DVD, dyski optyczne, dyski obliczeniowe, pamięci komputerowe, dystrybutory dysków, etykiety na towarach elektroniczne, filmy naświetlone, filmy animowane, hologramy, interfejsy komputerowe, kamery filmowe, kamery wideo zespolone z magnetofonem, kamery wizyjne, karty inteligentne z obwodami scalonymi zintegrowanymi, karty magnetyczne do identyfikacji osób, karty magnetyczne kodowane, kodery magnetyczne, komputerowe urządzenia peryferyjne, komputery, komputery przenośne, komputery przystosowane do odbioru sygnału telewizyjnego, laptopy, lasery nie do celów medycznych, lornetki, lunety, lunety optyczne, lupy optyczne, magnetofony taśmowe, magnetyczne nośniki informacji, maszty antenowe do telefonii bezprzewodowej, maszty do łączności radiowej, modemy, myszy komputerowe, monitory obrazowe wideo, napędy dyskowe, monitory-hardware komputerowy, monitory-programy komputerowe, nośniki danych magnetyczne, nośniki do rejestracji dźwięku, notesy elektroniczne, obwody drukowane, obwody scalone, odbiorniki audio-i wideo, odbiorniki radiowe, odtwarzacze kaset, odtwarzacze płyt kompaktowych, optyczne nośniki informacji, odtwarzacze osobiste stereo, plotery, chipy, płyty akustyczne, płyty fonograficzne, programy gier komputerowych, programy komputerowe jako software ładowalny, programy komputerowe nagrane, programy komputerowe pozwalające użytkownikom telewizji na oglądanie lub zakup towarów za pośrednictwem wybranych telewizyjnych kanałów cyfrowych, programy komputerowe do obsługi telewizji interaktywnej, przezrocza fotograficzne, publikacje elektroniczne w postaci modułów ładowalnych, kasety audio-wideo, kasety wideo z gramami, wideofony, neony reklamowe, zestawy do odbioru telewizji, dekodery, zestawy zawierające dekodery i przeglądarkę/przeglądarkę interaktywną kanałów telewizyjnych, nagrywarki do zapisywania programów telewizyjnych, programy/audycje radiowe, filmy, nagrania dźwiękowe zapisane/zarejestrowane w postaci taśm magnetycznych/filmowych, dysków magnetycznych, dysków optycznych, plików w formacie MP3 i MP4, z możliwością odtwarzania w komputerach, odtwarzaczach DVD i CD, albumy, atlasy, almanachy, czasopisma, periodyki, odbitki graficzne, fotografie, gazety, globusy ziemskie, kalendarze, katalogi, komiksy, książki, litografie, makiety architektoniczne, mapy, mapy geograficzne, obrazy, podręczniki, przedmioty sztuki litograficznej, przezrocza, publikacje drukowane, reprodukcje graficzne, znaczki pocztowe, usługi agencji eksportowo-importowej, usługi w zakresie badania opinii publicznej, usługi przeprowadzania sondaży i zbierania opinii na rzecz osób trzecich, promocja sprzedaży dla osób trzecich w zakresie takich towarów jak: dyski magnetyczne, dyski do rejestracji dźwięku, dyskietki, dyski kompaktowe audio-wideo, płyty CD, płyty CD z zapisanymi plikami w formacie MP3, MP4, płyty DVD, dyski optyczne, filmy naświetlone, filmy animowane, hologramy, interfejsy komputerowe, nośniki do rejestracji dźwięku, notesy elektroniczne, płyty fonograficzne, programy gier komputerowych, programy komputerowe jako

nych, skanery komputerowe, software oprogramowanie stałe dla komputerów nagrane, stacje taśm magnetycznych informatyczne, jednostki taśm magnetycznych informatyczne, sterowniki informatyczne, sterujące programy komputerowe systemu operacyjnego nagrane, taśmy do nagrywania dźwięku, taśmy magnetyczne, taśmy wideo, telefony przenośne, telefony przenośne działające w systemie telefonii komórkowej, karty telefoniczne do automatów i telefonów komórkowych, karty SIM, translatory elektroniczne kieszonek, urządzenia do montażu filmów kinematograficznych, urządzenia do nawigacji dla pojazdów, urządzenia do nawigacji satelitarnej, urządzenia/aparatura do odbioru przekazu kablowego, satelitarne i światłowodowe, urządzenia do nadawania, przekazywania i odbierania działające w systemie telefonii komórkowej, urządzenia współpracujące z komputerami w zakresie przekazywania dźwięku i obrazu, urządzenia nadawcze telefoniczne, urządzenia do wzmacniania dźwięku, tablice ogłoszeń elektroniczne, kasety audio-wideo, kasety wideo z gramami, wideofony, neony reklamowe, zestawy do odbioru telewizji, dekodery, zestawy zawierające dekodery i przeglądarkę/przeglądarkę interaktywną kanałów telewizyjnych, nagrywarki do zapisywania programów telewizyjnych, programy/audycje telewizyjne, programy/audycje radiowe, filmy, nagrania dźwiękowe zapisane/zarejestrowane w postaci taśm magnetycznych/filmowych, dysków magnetycznych, dysków optycznych, plików w formacie MP3 i MP4, z możliwością odtwarzania w komputerach, odtwarzaczach DVD i CD, **16** afisze, plakaty, akwaforty, akwarele, albumy, atlasy, almanachy, artykuły papiernicze, prospekty, broszury, chorągiewki papierowe, czasopisma, periodyki, czcionki drukarskie, drukarki przenośne, odbitki graficzne, emblematy, pieczęcie papierowe, formularze, druki, blankiety, fotografie, gazety, globusy ziemskie, kalendarze, kalendarze z kartkami do zdzierania, kartki z życzeniami okolicznościowe, karty muzyczne z życzeniami, karty pocztowe, karty-zawiadomienia, katalogi, komiksy, książki, krzyżówki, katalogi i zeszyty tematycznie związane z rozrywką umysłową, krzyżówkami, rebusami, szaradami, książeczki z krzyżówkami, rebusami i szaradami, wydawnictwa krzyżówkowe, litografie, makiety architektoniczne, mapy, mapy geograficzne, obrazy, materiały drukowane, materiały piśmienne, podręczniki, przedmioty sztuki litograficznej, przezrocza, publikacje drukowane, reprodukcje graficzne, rysunki i grafiki związane z rozwiązywaniem krzyżówek, wykroje do szycia, wzory do haftowania, znaczki pocztowe, **35** organizowanie sprzedaży w trybie aukcji publicznych i aukcji internetowych towarów takich jak: dyski magnetyczne, dyski do rejestracji dźwięku, dyskietki, dyski kompaktowe audio-wideo, płyty CD, płyty CD z zapisanymi plikami w formacie MP3, MP4, płyty DVD, dyski optyczne, filmy naświetlone, filmy animowane, hologramy, interfejsy komputerowe, nośniki do rejestracji dźwięku, notesy elektroniczne, płyty fonograficzne, programy gier komputerowych, programy komputerowe jako software ładowalny, programy komputerowe nagrane, programy komputerowe pozwalające użytkownikom telewizji na oglądanie lub zakup towarów za pośrednictwem wybranych telewizyjnych kanałów cyfrowych, programy komputerowe do obsługi telewizji interaktywnej, przezrocza fotograficzne, publikacje elektroniczne w postaci modułów ładowalnych, kasety audio-wideo, kasety wideo z gramami, wideofony, neony reklamowe, zestawy do odbioru telewizji, dekodery, zestawy zawierające dekodery i przeglądarkę/przeglądarkę interaktywną kanałów telewizyjnych, nagrywarki do zapisywania programów telewizyjnych, programy/audycje telewizyjne, programy/audycje radiowe, filmy, nagrania dźwiękowe zapisane/zarejestrowane w postaci taśm magnetycznych/filmowych, dysków magnetycznych, dysków optycznych, plików w formacie MP3 i MP4, z możliwością odtwarzania w komputerach, odtwarzaczach DVD i CD, albumy, atlasy, almanachy, czasopisma, periodyki, odbitki graficzne, fotografie, gazety, globusy ziemskie, kalendarze, katalogi, komiksy, książki, litografie, makiety architektoniczne, mapy, mapy geograficzne, obrazy, podręczniki, przedmioty sztuki litograficznej, przezrocza, publikacje drukowane, reprodukcje graficzne, znaczki pocztowe, usługi agencji eksportowo-importowej, usługi w zakresie badania opinii publicznej, usługi przeprowadzania sondaży i zbierania opinii na rzecz osób trzecich, promocja sprzedaży dla osób trzecich w zakresie takich towarów jak: dyski magnetyczne, dyski do rejestracji dźwięku, dyskietki, dyski kompaktowe audio-wideo, płyty CD, płyty CD z zapisanymi plikami w formacie MP3, MP4, płyty DVD, dyski optyczne, filmy naświetlone, filmy animowane, hologramy, interfejsy komputerowe, nośniki do rejestracji dźwięku, notesy elektroniczne, płyty fonograficzne, programy gier komputerowych, programy komputerowe jako

software ładowalny, programy komputerowe nagrane, programy komputerowe pozwalające użytkownikom telewizji na oglądanie lub zakup towarów za pośrednictwem wybranych telewizyjnych kanałów cyfrowych, programy komputerowe do obsługi telewizji interaktywnej, przezrocza fotograficzne, publikacje elektroniczne w postaci modułów ładowalnych, kasety audio-wideo, kasety wideo z gramami, wideofony, neony reklamowe, zestawy do odbioru telewizji, dekodery, zestawy zawierające dekodery i przeglądarkę/przeładowarkę interaktywną kanałów telewizyjnych, nagrywarki do zapisywania programów telewizyjnych, programy/audycje telewizyjne, programy/audycje radiowe, filmy, nagrania dźwiękowe zapisane/zarejestrowane w postaci taśm magnetycznych/filmowych, dysków magnetycznych, dysków optycznych, plików w formacie MP3 i MP4, z możliwością odtwarzania w komputerach, odtwarzaczach DVD i CD, albumy, atlasy, almanachy, czasopisma, periodyki, odbitki graficzne, fotografie, gazety, globusy ziemskie, kalendarze, katalogi, komiksy, książki, litografie, makiety architektoniczne, mapy, mapy geograficzne, obrazy, podręczniki, przedmioty sztuki litograficznej, przezrocza, publikacje drukowane, reprodukcje graficzne, znaczki pocztowe, badania w dziedzinie działalności gospodarczej, badania rynku, badania czytelnictwa, doradztwo w zakresie organizowania, kierowania i prowadzenia działalności gospodarczej, doradztwo specjalistyczne w sprawach działalności gospodarczej, doradztwo w zakresie zarządzania działalnością gospodarczą, doradztwo w zakresie zarządzania personelem, ekspertyzy w zakresie działalności gospodarczej, profesjonalne zarządzanie działalnością artystyczną, usługi w zakresie dokonywania wyceny działalności handlowej, usługi w zakresie dokonywania ekspertyz opłacalności, badania marketingowe, pomoc w zarządzaniu przedsiębiorstwami przemysłowymi lub handlowymi, usługi agencji informacji handlowej, informacja o działalności gospodarczej, zdobywanie informacji o działalności gospodarczej w zakresie marketingu i reklamy, pomoc w prowadzeniu i zarządzaniu działalnością gospodarczą, usługi w zakresie opracowywania prognoz ekonomicznych, pozyskiwanie danych do komputerowych baz danych, transkrypcja informacji, transkrypcja przekazu, kompilacja informacji w komputerowych bazach danych, systematyzacja informacji w komputerowych bazach danych, komputerowe zarządzanie plikami, zarządzanie zbiorami informatycznymi, wyszukiwanie informacji w plikach komputerowych dla osób trzecich, wyszukiwanie w komputerowych bazach danych, sortowanie danych w bazach komputerowych, usługi agencji reklamowych, dystrybucja materiałów reklamowych w postaci próbek, druków, prospektów, broszur, gadżetów reklamowych, bo-okletów, ogłoszenia prasowe, publikowanie tekstów sponsorowanych, usługi modeli/modelek do celów reklamowych i promowania sprzedaży, marketing, uaktualnianie materiałów reklamowych, usługi w zakresie rozpowszechnienia ogłoszeń reklamowych, rozlepianie plakatów reklamowych, organizowanie wystaw w celach handlowych lub reklamowych, pokazy towarów, usługi w zakresie prężności czasopism dla osób trzecich, publikowanie tekstów reklamowych, rozpowszechnianie materiałów reklamowych, reklama oraz działalność informacyjna dotycząca reklamy, usługi w zakresie wynajmowania powierzchni na cele reklamowe (bannery, billboardy), wynajem czasu reklamowego we wszystkich środkach przekazu, wypożyczanie materiałów reklamowych, usługi w zakresie przygotowywania reklam prasowych, usługi w zakresie przygotowywania reklam korespondencyjnych, usługi w zakresie przygotowywania reklam radiowych, usługi w zakresie przygotowywania reklam telewizyjnych, usługi w zakresie przygotowywania reklam za pośrednictwem sieci komputerowej, organizowanie targów handlowych i reklamowych, dekoracja wystaw sklepowych, usługi w zakresie opracowywania edycji tekstów, usługi przeglądu prasy, tworzenie tekstów reklamowych i sponsorowanych, usługi produkcji programów/audycji i filmów reklamowych dla telewizji, radia, sieci globalnej Internet, **38** usługi agencji informacyjnych w zakresie zbierania i rozpowszechniania informacji, usługi agencji prasowych, przesyłanie informacji drogą elektroniczną i za pośrednictwem sieci telefonii komórkowej, w tym w formie komunikatów SMS-owych, informacja o telekomunikacji, usługi telekomunikacyjne, usługi emisji sygnału radiowego i telewizyjnego, usługi rozpowszechniania programów radiowych i telewizyjnych, filmów fabularnych, filmów dokumentalnych, reportaży, widowisk rozrywkowych, widowisk telewizyjnych, zawodów sportowych, programów/audycji z interaktywnym udziałem słuchaczy/widzów, usługi rozpowszechniania programów i informacji za pośrednictwem Internetu, radiofonia, telefonia komórkowa, usługi w zakresie realizowania połączeń telefonicznych, telewizja kablowa,

zlecenia przywoławcze przez radio, telefon lub inne środki komunikacji elektronicznej, przesyłanie danych przy pomocy terminali komputerowych, usługi w zakresie łączności radiowej, telefonicznej i telegraficznej, obsługa telekonferencji, usługi w zakresie ogłoszeń elektronicznych, usługi w zakresie przesyłania poczty elektronicznej, usługi związane z ustalaniem tras połączeń i połączeń dla telekomunikacji, usługi w zakresie przydzielania użytkownikowi dostępu do światowej sieci komputerowej za pośrednictwem telekomunikacji, przekaz satelitarnej, przesyłanie informacji tekstowej i obrazowej przy pomocy komputera, usługi w zakresie realizowania transmisji programów radiowych, usługi w zakresie realizowania transmisji programów telewizyjnych, usługi w zakresie transmisji danych i teleinformatyki, wypożyczanie urządzeń telekomunikacyjnych, wypożyczanie urządzeń do przesyłania informacji, pozyskiwanie informacji przy pomocy telefonu i ich rozpowszechnianie, usługi w zakresie łączności, obsługa przekazu cyfrowego, obsługa przekazu telefonicznego, obsługa systemów przekazywania dźwięku i obrazu w łączności telefonicznej, usługi w zakresie łączności przez sieć światłowodów i przez terminale komputerowe, usługi w zakresie przekazu wydawnictw prasowych za pośrednictwem sieci komputerowych i telekomunikacyjnych oraz łączny satelitarnych i sieci światłowodów, usługi przekazu telewizyjnego z możliwością wyboru programu, usługi dostarczania informacji on-line, usługi zapewniające dostęp do stron internetowych za pośrednictwem przekazu telewizyjnego, w tym zapewnianie dostępu do zasobów archiwalnych telewizji, usługi udostępniania krajowych i zagranicznych serwerów i portali internetowych, **39** dystrybucja gazet, czasopism i periodyków, organizowanie podróży i wycieczek w zakresie transportu, zwiedzanie turystyczne, organizowanie transportu pasażerskiego, organizowanie transportu podróży, **41** porady w zakresie edukacji i kształcenia, edukacja społeczeństwa w zakresie ochrony naturalnego środowiska człowieka i odpowiedzialności ekologicznej, w tym publikowanie wydawnictw edukacyjnych w tym zakresie, informacja o edukacji, usługi studiów filmowych, produkcja filmów, fotoreportaże, usługi studia nagrań, informacja o imprezach rozrywkowych i rekreacji, usługi klubowe w zakresie rozrywki i nauczania, organizowanie i obsługa konferencji, kongresów, organizowanie konkursów edukacyjnych lub rozrywkowych, organizowanie konkursów tematycznych, organizowanie konkursów piękności, organizowanie i prowadzenie pracowni specjalistycznych w zakresie szkoleń, organizowanie i prowadzenie seminariów, sympozjów i zjazdów, organizowanie rozrywkowych widowisk telewizyjnych, organizowanie programów/audycji z udziałem interaktywnym widzów/słuchaczy, publikowanie książek, gazet, czasopism i periodyków, publikowanie tekstów inne niż reklamowe, publikacja elektroniczna on-line książek i periodyków, pokazy w ramach kształcenia praktycznego, usługi w zakresie publikowania wydawnictw podręcznych i małej poligrafii komputerowej, montaż taśm wideo, montaż programów radiowych i telewizyjnych, nagrywanie filmów na taśmach wideo, obsługa publikacji elektronicznych on-line nieprzesyłalnych, organizowanie wystaw z dziedziny kultury i edukacji, organizowanie imprez rozrywkowych, konkursów i plebiscytów, organizowanie imprez połączonych z wręczaniem nagród i wyróżnień, organizowanie spektakli jako usługi impresariów, produkcja programów rozrywkowych radiowych i telewizyjnych, przygotowywanie materiałów do programów telewizyjnych o charakterze reklamowym, rozrywkowym, w tym organizowanie telekonkursów, telekryzyówek, quizów, usługi reporterskie, usługi w zakresie wykonywania mikrofilmów, usługi w zakresie wykonywania zdjęć, komputerowe przygotowywanie materiałów do publikacji, organizowanie akcji społecznych związanych z ochroną środowiska prowadzonych w formie akcji edukacyjnych, imprez sportowych, rekreacyjnych, kulturalnych i sportowych, **42** administrowanie stronami komputerowymi, analizy systemów komputerowych, aktualizacja oprogramowania komputerowego, projektowanie oprogramowania komputerowego, projektowanie systemów komputerowych, doradztwo w zakresie sprzętu komputerowego, instalacje oprogramowania komputerowego, programowanie komputerowe, konwersja danych lub dokumentów do postaci elektronicznej, konserwacja oprogramowania komputerowego, tworzenie i utrzymywanie stron internetowych dla osób trzecich, usługi artystów grafików, usługi projektantów mody, usługi w zakresie wzornictwa przemysłowego, opracowywanie projektów technicznych, przeprowadzanie badań naukowych w kierunku promowania świadomości publicznej w zakresie ochrony środowiska naturalnego człowieka i odpowiedzialności ekologicznej, sporządzanie raportów naukowych w tym zakresie, w tym także za pośrednictwem witryny internetowej.

(111) **261312** (220) 2011 11 29 (210) 393450
 (151) 2013 09 30 (441) 2012 03 12

(732) WYDAWNICTWO BAUER POLSKA SPÓŁKA Z OGRANICZONĄ ODPOWIEDZIALNOŚCIĄ, Warszawa, PL.

(540) Moje Szyfrokrzyżówki

(510), (511) **09** urządzenie do przetwarzania informacji, aparatura do rejestracji dźwięku, aparatura radiotelefoniczna, aparaty do fototelegrafii, aparaty do nauczania, aparaty fotograficzne, aparaty kinematograficzne, aparaty radiowe, aparaty telefoniczne, aparaty telewizyjne, aparaty wideo, mikroprocesory komputerowe, procesory jako centralne jednostki przetwarzania, procesory tekstu, procesory, cyklotrony, czytniki, czytniki kodów kreskowych, czytniki znaków optycznych, optyczne nośniki danych, drukarki komputerowe, dyktafony, dyski magnetyczne, dyski do rejestracji dźwięku, dyskietki, dyski kompaktowe audio-wideo, płyty CD, płyty CD z zapisanymi plikami w formacie MP3, MP4, płyty DVD, dyski optyczne, dyski obliczeniowe, pamięci komputerowe, dystrybutory dysków, etykiety na towarach elektroniczne, filmy naświetlone, filmy animowane, hologramy, interfejsy komputerowe, kamery filmowe, kamery wideo zespolone z magnetofonem, kamery wizyjne, karty inteligentne z obwodami scalonymi zintegrowanymi, karty magnetyczne do identyfikacji osób, karty magnetyczne kodowane, kodery magnetyczne, komputerowe urządzenia peryferyjne, komputery, komputery przenośne, komputery przystosowane do odbioru sygnału telewizyjnego, laptopy, lasery nie do celów medycznych, lornetki, lunety, lunety optyczne, lupy optyczne, magnetofony taśmowe, magnetyczne nośniki informacji, maszty antenowe do telefonii bezprzewodowej, maszty do łączności radiowej, modemy, myszy komputerowe, monitory obrazowe wideo, napędy dyskowe, monitory-hardware komputerowy, monitory-programy komputerowe, nośniki danych magnetyczne, nośniki do rejestracji dźwięku, notesy elektroniczne, obwody drukowane, obwody scalone, odbiorniki audio-i wideo, odbiorniki radiowe, odtwarzacze kaset, odtwarzacze płyt kompaktowych, optyczne nośniki informacji, odtwarzacze osobiste stereo, plotery, chipy, płyty akustyczne, płyty fonograficzne, programy gier komputerowych, programy komputerowe jako software ładowalny, programy komputerowe nagrane, programy komputerowe pozwalające użytkownikom telewizji na oglądanie lub zakup towarów za pośrednictwem wybranych telewizyjnych kanałów cyfrowych, programy komputerowe do obsługi telewizji interaktywnej, przezrocza fotograficzne, publikacje elektroniczne w postaci modułów ładowalnych, skanery komputerowe, software oprogramowanie stałe dla komputerów nagrane, stacje taśm magnetycznych informatyczne, jednostki taśm magnetycznych informatyczne, sterowniki informatyczne, sterujące programy komputerowe systemu operacyjnego nagrane, taśmy do nagrywania dźwięku, taśmy magnetyczne, taśmy wideo, telefony przenośne, telefony przenośne działające w systemie telefonii komórkowej, karty telefoniczne do automatów i telefonów komórkowych, karty SIM, translatory elektroniczne kieszonkowe, urządzenia do montażu filmów kinematograficznych, urządzenia do nawigacji dla pojazdów, urządzenia do nawigacji satelitarnej, urządzenia/aparatura do odbioru przekazu kablowego, satelitarne-go i światłowodowego, urządzenia do nadawania, przekazywania i odbierania działające w systemie telefonii komórkowej, urządzenia współpracujące z komputerami w zakresie przekazywania dźwięku i obrazu, urządzenia nadawcze telefoniczne, urządzenia do wzmacniania dźwięku, tablice ogłoszeń elektroniczne, kasety audio-wideo, kasety wideo z gramami, wideofony, neony reklamowe, zestawy do odbioru telewizji, dekodery, zestawy zawierające dekodery i przeglądarkę/przełglądarkę interaktywną kanałów telewizyjnych, nagrywarki do zapisywania programów telewizyjnych, programy/audycje telewizyjne, programy/audycje radiowe, filmy, nagrania dźwiękowe zapisane/zarejestrowane w postaci taśm magnetycznych/filmowych, dysków magnetycznych, dysków optycznych, plików w formacie MP3 i MP4, z możliwością odtwarzania w komputerach, odtwarzaczach DVD i CD, **16** afisze, plakaty, akwaforty, akwarele, albumy, atlasy, almanachy, artykuły papierniczne, prospekty, broszury, chorągiewki papierowe, czasopisma, periodyki, czcionki drukarskie, drukarki przenośne, odbitki graficzne, emblematy, pieczęcie papierowe, formularze, druki, blankiety, fotografie, gazety, globusy ziemskie, kalendarze, kalendarze z kartkami do zdzierania, kartki z życzeniami ilościowościowe, karty muzyczne z życzeniami, karty pocztowe, karty-zawiadomienia, katalogi, komiksy, książki, krzyżówki, katalogi i zeszyty tematycznie związane z rozrywką umysłową, krzyżówkami, rebusami, szaradami, książeczkami z krzyżówkami, rebusami i szaradami, wydawnictwa krzyżówkowe, litografie, makiety architektoniczne, mapy, mapy geograficzne, obrazy, materiały drukowane, materiały

piśmienne, podręczniki, przedmioty sztuki litograficznej, przezrocza, publikacje drukowane, reprodukcje graficzne, rysunki i grafiki związane z rozwiązywaniem krzyżówek, wykroje do zycia, wzory do haftowania, znaczki pocztowe, **35** organizowanie sprzedaży w trybie aukcji publicznych i aukcji internetowych towarów takich jak: dyski magnetyczne, dyski do rejestracji dźwięku, dyskietki, dyski kompaktowe audio-wideo, płyty CD, płyty CD z zapisanymi plikami w formacie MP3, MP4, płyty DVD, dyski optyczne, filmy naświetlone, filmy animowane, hologramy, interfejsy komputerowe, nośniki do rejestracji dźwięku, notesy elektroniczne, płyty fonograficzne, programy gier komputerowych, programy komputerowe jako software ładowalne, programy komputerowe nagrane, programy komputerowe pozwalające użytkownikom telewizji na oglądanie lub zakup towarów za pośrednictwem wybranych telewizyjnych kanałów cyfrowych, programy komputerowe do obsługi telewizji interaktywnej, przezrocza fotograficzne, publikacje elektroniczne w postaci modułów ładowalnych, kasety audio-wideo, kasety wideo z gramami, wideofony, neony reklamowe, zestawy do odbioru telewizji, dekodery, zestawy zawierające dekodery i przeglądarkę/przełglądarkę interaktywną kanałów telewizyjnych, nagrywarki do zapisywania programów telewizyjnych, programy/audycje telewizyjne, programy/audycje radiowe, filmy, nagrania dźwiękowe zapisane/zarejestrowane w postaci taśm magnetycznych/filmowych, dysków magnetycznych, dysków optycznych, plików w formacie MP3 i MP4, z możliwością odtwarzania w komputerach, odtwarzaczach DVD i CD, albumy, atlasy, almanachy, czasopisma, periodyki, odbitki graficzne, fotografie, gazety, globusy ziemskie, kalendarze, katalogi, komiksy, książki, litografie, makiety architektoniczne, mapy, mapy geograficzne, obrazy, podręczniki, przedmioty sztuki litograficznej, przezrocza, publikacje drukowane, reprodukcje graficzne, znaczki pocztowe, usługi agencji eksportowo-importowej, usługi w zakresie badania opinii publicznej, usługi przeprowadzania sondaży i zbierania opinii na rzecz osób trzecich, promocja sprzedaży dla osób trzecich w zakresie takich towarów jak: dyski magnetyczne, dyski do rejestracji dźwięku, dyskietki, dyski kompaktowe audio-wideo, płyty CD, płyty CD z zapisanymi plikami w formacie MP3, MP4, płyty DVD, dyski optyczne, filmy naświetlone, filmy animowane, hologramy, interfejsy komputerowe, nośniki do rejestracji dźwięku, notesy elektroniczne, płyty fonograficzne, programy gier komputerowych, programy komputerowe jako software ładowalne, programy komputerowe nagrane, programy komputerowe pozwalające użytkownikom telewizji na oglądanie lub zakup towarów za pośrednictwem wybranych telewizyjnych kanałów cyfrowych, programy komputerowe do obsługi telewizji interaktywnej, przezrocza fotograficzne, publikacje elektroniczne w postaci modułów ładowalnych, kasety audio-wideo, kasety wideo z gramami, wideofony, neony reklamowe, zestawy do odbioru telewizji, dekodery, zestawy zawierające dekodery i przeglądarkę/przełglądarkę interaktywną kanałów telewizyjnych, nagrywarki do zapisywania programów telewizyjnych, programy/audycje telewizyjne, programy/audycje radiowe, filmy, nagrania dźwiękowe zapisane/zarejestrowane w postaci taśm magnetycznych/filmowych, dysków magnetycznych, dysków optycznych, plików w formacie MP3 i MP4, z możliwością odtwarzania w komputerach, odtwarzaczach DVD i CD, albumy, atlasy, almanachy, czasopisma, periodyki, odbitki graficzne, fotografie, gazety, globusy ziemskie, kalendarze, katalogi, komiksy, książki, litografie, makiety architektoniczne, mapy, mapy geograficzne, obrazy, podręczniki, przedmioty sztuki litograficznej, przezrocza, publikacje drukowane, reprodukcje graficzne, znaczki pocztowe, badania w dziedzinie działalności gospodarczej, badania rynku, badania czytelnictwa, doradztwo w zakresie organizowania, kierowania i prowadzenia działalności gospodarczej, doradztwo specjalistyczne w sprawach działalności gospodarczej, doradztwo w zakresie zarządzania działalnością gospodarczą, doradztwo w zakresie zarządzania personelem, ekspertyzy w zakresie działalności gospodarczej, profesjonalne zarządzanie działalnością artystyczną, usługi w zakresie dokonywania wyceny działalności handlowej, usługi w zakresie dokonywania ekspertyz opłacalności, badania marketingowe, pomoc w zarządzaniu przedsiębiorstwami przemysłowymi lub handlowymi, usługi agencji informacji handlowej, informacja o działalności gospodarczej, zdobywanie informacji o działalności gospodarczej w zakresie marketingu i reklamy, pomoc w prowadzeniu i zarządzaniu działalnością gospodarczą, usługi w zakresie opracowywania prognoz ekonomicznych, pozyskiwanie danych do komputerowych baz danych, transkrypcja informacji, transkrypcja przekazu, kompilacja informacji w komputerowych bazach danych, systematyzacja informacji w kom-

puterowych bazach danych, komputerowe zarządzanie plikami, zarządzanie zbiorami informatycznymi, wyszukiwanie informacji w plikach komputerowych dla osób trzecich, wyszukiwanie w komputerowych bazach danych, sortowanie danych w bazach komputerowych, usługi agencji reklamowych, dystrybucja materiałów reklamowych w postaci próbek, druków, prospektów, broszur, gadżetów reklamowych, bookletów, ogłoszenia prasowe, publikowanie tekstów sponsorowanych, usługi modeli/modelki do celów reklamowych i promowania sprzedaży, marketing, uaktualnianie materiałów reklamowych, usługi w zakresie rozpowszechnienia ogłoszeń reklamowych, rozlepianie plakatów reklamowych, organizowanie wystaw w celach handlowych lub reklamowych, pokazy towarów, usługi w zakresie prenumeraty czasopism dla osób trzecich, publikowanie tekstów reklamowych, rozpowszechnianie materiałów reklamowych, reklama oraz działalność informacyjna dotycząca reklamy, usługi w zakresie wynajmowania powierzchni na cele reklamowe (bannery, billboardy), wynajem czasu reklamowego we wszystkich środkach przekazu, wypożyczanie materiałów reklamowych, usługi w zakresie przygotowywania reklam prasowych, usługi w zakresie przygotowywania reklam korespondencyjnych, usługi w zakresie przygotowywania reklam radiowych, usługi w zakresie przygotowywania reklam telewizyjnych, usługi w zakresie przygotowywania reklam za pośrednictwem sieci komputerowej, organizowanie targów handlowych i reklamowych, dekoracja wystaw sklepowych, usługi w zakresie opracowywania edycji tekstów, usługi przeglądu prasy, tworzenie tekstów reklamowych i sponsorowanych, usługi produkcji programów/audycji i filmów reklamowych dla telewizji, radia, sieci globalnej Internet, **38** usługi agencji informacyjnych w zakresie zbierania i rozpowszechniania informacji, usługi agencji prasowych, przesyłanie informacji drogą elektroniczną i za pośrednictwem sieci telefonii komórkowej, w tym w formie komunikatów SMS-owych, informacja o telekomunikacji, usługi telekomunikacyjne, usługi emisji sygnału radiowego i telewizyjnego, usługi rozpowszechniania programów radiowych i telewizyjnych, filmów fabularnych, filmów dokumentalnych, reportaży, widowisk rozrywkowych, widowisk telewizyjnych, zawodów sportowych, programów/audycji z interaktywnym udziałem słuchaczy/widzów, usługi rozpowszechniania programów i informacji za pośrednictwem Internetu, radiofonia, telefonia komórkowa, usługi w zakresie realizowania połączeń telefonicznych, telewizja kablowa, zlecenia przywoławcze przez radio, telefon lub inne środki komunikacji elektronicznej, przesyłanie danych przy pomocy terminali komputerowych, usługi w zakresie łączności radiowej, telefonicznej i telegraficznej, obsługa telekonferencji, usługi w zakresie ogłoszeń elektronicznych, usługi w zakresie przesyłania poczty elektronicznej, usługi związane z ustalaniem tras połączeń i połączeń dla telekomunikacji, usługi w zakresie przydzielania użytkownikowi dostępu do światowej sieci komputerowej za pośrednictwem telekomunikacji, przekaz satelitalny, przesyłanie informacji tekstowej i obrazowej przy pomocy komputera, usługi w zakresie realizowania transmisji programów radiowych, usługi w zakresie realizowania transmisji programów telewizyjnych, usługi w zakresie transmisji danych i teleinformatyki, wypożyczanie urządzeń telekomunikacyjnych, wypożyczanie urządzeń do przesyłania informacji, pozyskiwanie informacji przy pomocy telefonu i ich rozpowszechnianie, usługi w zakresie łączności, obsługa przekazu cyfrowego, obsługa przekazu telefonicznego, obsługa systemów przekazywania dźwięku i obrazu w łączności telefonicznej, usługi w zakresie łączności przez sieć światłowodów i przez terminale komputerowe, usługi w zakresie przekazu wydawnictw prasowych za pośrednictwem sieci komputerowych i telekomunikacyjnych oraz łączny satelitalnych i sieci światłowodów, usługi przekazu telewizyjnego z możliwością wyboru programu, usługi dostarczania informacji on-line, usługi zapewniające dostęp do stron internetowych za pośrednictwem przekazu telewizyjnego, w tym zapewnianie dostępu do zasobów archiwalnych telewizji, usługi udostępniania krajowych i zagranicznych serwerów i portali internetowych, **39** dystrybucja gazet, czasopism i periodyków, organizowanie podróży i wycieczek w zakresie transportu, zwiedzanie turystyczne, organizowanie transportu pasażerskiego, organizowanie transportu podróży, **41** porady w zakresie edukacji i kształcenia, edukacja społeczeństwa w zakresie ochrony naturalnego środowiska człowieka i odpowiedzialności ekologicznej, w tym publikowanie wydawnictw edukacyjnych w tym zakresie, informacja o edukacji, usługi studiów filmowych, produkcja filmów, fotoreportaże, usługi studia nagrań, informacja o imprezach rozrywkowych i rekreacji, usługi klubowe w zakresie rozrywki i na-

uczania, organizowanie i obsługa konferencji, kongresów, organizowanie konkursów edukacyjnych lub rozrywkowych, organizowanie konkursów tematycznych, organizowanie konkursów piękności, organizowanie i prowadzenie pracowni specjalistycznych w zakresie szkoleń, organizowanie i prowadzenie seminariów, sympozjów i zjazdów, organizowanie rozrywkowych widowisk telewizyjnych, organizowanie programów/audycji z udziałem interaktywnym widzów/słuchaczy, publikowanie książek, gazet, czasopism i periodyków, publikowanie tekstów inne niż reklamowe, publikacja elektroniczna online książek i periodyków, pokazy w ramach kształcenia praktycznego, usługi w zakresie publikowania wydawnictw podręcznych i małej poligrafii komputerowej, montaż taśm wideo, montaż programów radiowych i telewizyjnych, nagrywanie filmów na taśmach wideo, obsługa publikacji elektronicznych on-line nieprzesyłalnych, organizowanie wystaw z dziedziny kultury i edukacji, organizowanie imprez rozrywkowych, konkursów i plebiscytów, organizowanie imprez połączonych z wręczaniem nagród i wyróżnień, organizowanie spektakli jako usługi impresariatów, produkcja programów rozrywkowych radiowych i telewizyjnych, przygotowywanie materiałów do programów telewizyjnych o charakterze reklamowym, rozrywkowym, w tym organizowanie telekonkursów, telekryżówek, quizów, usługi reporterskie, usługi w zakresie wykonywania mikrofilmów, usługi w zakresie wykonywania zdjęć, komputerowe przygotowywanie materiałów do publikacji, organizowanie akcji społecznych związanych z ochroną środowiska prowadzonych w formie akcji edukacyjnych, imprez sportowych, rekreacyjnych, kulturalnych i sportowych, **42** administrowanie stronami komputerowymi, analizy systemów komputerowych, aktualizacja oprogramowania komputerowego, projektowanie oprogramowania komputerowego, projektowanie systemów komputerowych, doradztwo w zakresie sprzętu komputerowego, instalacje oprogramowania komputerowego, programowanie komputerowe, konwersja danych lub dokumentów do postaci elektronicznej, konserwacja oprogramowania komputerowego, tworzenie i utrzymywanie stron internetowych dla osób trzecich, usługi artystów grafików, usługi projektantów mody, usługi w zakresie wzornictwa przemysłowego, opracowywanie projektów technicznych, przeprowadzanie badań naukowych w kierunku promowania świadomości publicznej w zakresie ochrony środowiska naturalnego człowieka i odpowiedzialności ekologicznej, sporządzanie raportów naukowych w tym zakresie, w tym także za pośrednictwem witryny internetowej.

(111) **261313** (220) 2011 11 29 (210) 393454

(151) 2013 09 30

(441) 2012 03 12

(732) WYDAWNICTWO BAUER POLSKA SPÓŁKA Z OGRANICZONĄ ODPOWIEDZIALNOŚCIĄ, Warszawa, PL.

(540) Szyfrowanie Panoramy

(510), (511) **09** urządzenia do przetwarzania informacji, aparatura do rejestracji dźwięku, aparatura radiotelefoniczna, aparaty do fototelegrafii, aparaty do nauczania, aparaty fotograficzne, aparaty kinematograficzne, aparaty radiowe, aparaty telefoniczne, aparaty telewizyjne, aparaty wideo, mikroprocesory komputerowe, procesory jako centralne jednostki przetwarzania, procesory tekstu, procesory, cyklotrony, czytniki, czytniki kodów kreskowych, czytniki znaków optycznych, optyczne nośniki danych, drukarki komputerowe, dyktafony, dyski magnetyczne, dyski do rejestracji dźwięku, dyskietki, dyski kompaktowe audio-wideo, płyty CD, płyty CD z zapisanymi plikami w formacie MP3, MP4, płyty DVD, dyski optyczne, dyski obliczeniowe, pamięci komputerowe, dystrybutory dysków, etykiety na towarach elektroniczne, filmy naświetlone, filmy animowane, hologramy, interfejsy komputerowe, kamery filmowe, kamery wideo zespolone z magnetofonem, kamery wizyjne, karty inteligentne z obwodami scalonymi zintegrowanymi, karty magnetyczne do identyfikacji osób, karty magnetyczne kodowane, kodery magnetyczne, komputerowe urządzenia peryferyjne, komputery, komputery przenośne, komputery przystosowane do odbioru sygnału telewizyjnego, laptopy, lasery nie do celów medycznych, lornetki, lunety, lunety optyczne, lupy optyczne, magnetofony taśmowe, magnetyczne nośniki informacji, maszty antenowe do telefonii bezprzewodowej, maszty do łączności radiowej, modemy, myszy komputerowe, monitory obrazowe wideo, napędy dyskowe, monitory-hardware komputerowy, monitory-programy komputerowe, nośniki danych magnetyczne, nośniki do rejestracji dźwięku, notesy elektroniczne, obwody drukowane, obwody scalone, odbiorniki audio-i wideo, odbiorniki radiowe, odtwarzacze kaset, odtwarzacze

plyt kompaktowych, optyczne nośniki informacji, odtwarzacze osobiste stereo, plotery, chipy, płyty akustyczne, płyty fonograficzne, programy gier komputerowych, programy komputerowe jako software ładowalny, programy komputerowe nagrane, programy komputerowe pozwalające użytkownikom telewizji na oglądanie lub zakup towarów za pośrednictwem wybranych telewizyjnych kanałów cyfrowych, programy komputerowe do obsługi telewizji interaktywnej, przezrocza fotograficzne, publikacje elektroniczne w postaci modułów ładowalnych, skanery komputerowe, software oprogramowanie stałe dla komputerów nagrane, stacje taśm magnetycznych informatyczne, jednostki taśm magnetycznych informatyczne, sterowniki informatyczne, sterujące programy komputerowe systemu operacyjnego nagrane, taśmy do nagrywania dźwięku, taśmy magnetyczne, taśmy wideo, telefony przenośne, telefony przenośne działające w systemie telefonii komórkowej, karty telefoniczne do automatów i telefonów komórkowych, karty SIM, translatory elektroniczne kieszonkowe, urządzenia do montażu filmów kinematograficznych, urządzenia do nawigacji dla pojazdów, urządzenia do nawigacji satelitarnej, urządzenia/aparaty do odbioru przekazu kablowego, satelitarnego i światłowodowego, urządzenia do nadawania, przekazywania i odbierania działające w systemie telefonii komórkowej, urządzenia współpracujące z komputerami w zakresie przekazywania dźwięku i obrazu, urządzenia nadawcze telefoniczne, urządzenia do wzmacniania dźwięku, tablice ogłoszeń elektroniczne, kasety audio-wideo, kasety wideo z gramami, wideofony, neony reklamowe, zestawy do odbioru telewizji, dekodery, zestawy zawierające dekodery i przeglądarkę/przeglądarkę interaktywną kanałów telewizyjnych, nagrywarki do zapisywania programów telewizyjnych, programy/audycje telewizyjne, programy/audycje radiowe, filmy, nagrania dźwiękowe zapisane/zarejestrowane w postaci taśm magnetycznych/filmowych, dysków magnetycznych, dysków optycznych, plików w formacie MP3 i MP4, z możliwością odtwarzania w komputerach, odtwarzaczach DVD i CD, 16 afisze, plakaty, akwaforty, akwarele, albumy, atlasy, almanachy, artykuły papiernicze, prospekty, broszury, chorągiewki papierowe, czasopisma, periodyki, czcionki drukarskie, drukarki przenośne, odbitki graficzne, emblematy, pieczęcie papierowe, formularze, druki, blankiety, fotografie, gazety, globusy ziemskie, kalendarze, kalendarze z kartkami do zdzierania, kartki z życzeniami okolicznościowe, karty muzyczne z życzeniami, karty pocztowe, karty-zawiadomienia, katalogi, komiksy, książki, krzyżówki, katalogi i zeszyty tematycznie związane z rywką umysłową, krzyżówkami, rebusami, szaradami, książeczkami z krzyżówkami, rebusami i szaradami, wydawnictwa krzyżówkowe, litografie, makiety architektoniczne, mapy, mapy geograficzne, obrazy, materiały drukowane, materiały piśmienne, podręczniki, przedmioty sztuki litograficznej, przezrocza, publikacje drukowane, reprodukcje graficzne, rysunki i grafiki związane z rozwiązywaniem krzyżówek, wykroje do zycia, taśmy do haftowania, znaczki pocztowe, 35 organizowanie sprzedaży w trybie aukcji publicznych i aukcji internetowych towarów takich jak: dyski magnetyczne, dyski do rejestracji dźwięku, dyskietki, dyski kompaktowe audio-wideo, płyty CD, płyty CD z zapisanymi plikami w formacie MP3, MP4, płyty DVD, dyski optyczne, filmy naświetlone, filmy animowane, hologramy, interfejsy komputerowe, nośniki do rejestracji dźwięku, notesy elektroniczne, płyty fonograficzne, programy gier komputerowych, programy komputerowe jako software ładowalny, programy komputerowe nagrane, programy komputerowe pozwalające użytkownikom telewizji na oglądanie lub zakup towarów za pośrednictwem wybranych telewizyjnych kanałów cyfrowych, programy komputerowe do obsługi telewizji interaktywnej, przezrocza fotograficzne, publikacje elektroniczne w postaci modułów ładowalnych, kasety audio-wideo, kasety wideo z gramami, wideofony, neony reklamowe, zestawy do odbioru telewizji, dekodery, zestawy zawierające dekodery i przeglądarkę/przeglądarkę interaktywną kanałów telewizyjnych, nagrywarki do zapisywania programów telewizyjnych, programy/audycje telewizyjne, programy/audycje radiowe, filmy, nagrania dźwiękowe zapisane/zarejestrowane w postaci taśm magnetycznych/filmowych, dysków magnetycznych, dysków optycznych, plików w formacie MP3 i MP4, z możliwością odtwarzania w komputerach, odtwarzaczach DVD i CD, albumy, atlasy, almanachy, czasopisma, periodyki, odbitki graficzne, fotografie, gazety, globusy ziemskie, kalendarze, katalogi, komiksy, książki, litografie, makiety architektoniczne, mapy, mapy geograficzne, obrazy, podręczniki, przedmioty sztuki litograficznej, przezrocza, publikacje drukowane, reprodukcje graficzne, znaczki pocztowe, usługi agencji eksportowo-importowej,

usługi w zakresie badania opinii publicznej, usługi przeprowadzania sondaży i zbierania opinii na rzecz osób trzecich, promocja sprzedaży dla osób trzecich w zakresie takich towarów jak: dyski magnetyczne, dyski do rejestracji dźwięku, dyskietki, dyski kompaktowe audio-wideo, płyty CD, płyty CD z zapisanymi plikami w formacie MP3, MP4, płyty DVD, dyski optyczne, filmy naświetlone, filmy animowane, hologramy, interfejsy komputerowe, nośniki do rejestracji dźwięku, notesy elektroniczne, płyty fonograficzne, programy gier komputerowych, programy komputerowe jako software ładowalny, programy komputerowe nagrane, programy komputerowe pozwalające użytkownikom telewizji na oglądanie lub zakup towarów za pośrednictwem wybranych telewizyjnych kanałów cyfrowych, programy komputerowe do obsługi telewizji interaktywnej, przezrocza fotograficzne, publikacje elektroniczne w postaci modułów ładowalnych, kasety audio-wideo, kasety wideo z gramami, wideofony, neony reklamowe, zestawy do odbioru telewizji, dekodery, zestawy zawierające dekodery i przeglądarkę/przeglądarkę interaktywną kanałów telewizyjnych, nagrywarki do zapisywania programów telewizyjnych, programy/audycje telewizyjne, programy/audycje radiowe, filmy, nagrania dźwiękowe zapisane/zarejestrowane w postaci taśm magnetycznych/filmowych, dysków magnetycznych, dysków optycznych, plików w formacie MP3 i MP4, z możliwością odtwarzania w komputerach, odtwarzaczach DVD i CD, albumy, atlasy, almanachy, czasopisma, periodyki, odbitki graficzne, fotografie, gazety, globusy ziemskie, kalendarze, katalogi, komiksy, książki, litografie, makiety architektoniczne, mapy, mapy geograficzne, obrazy, podręczniki, przedmioty sztuki litograficznej, przezrocza, publikacje drukowane, reprodukcje graficzne, znaczki pocztowe, badania w dziedzinie działalności gospodarczej, badania rynku, badania czystości, doradztwo w zakresie organizowania, kierowania i prowadzenia działalności gospodarczej, doradztwo specjalistyczne w sprawach działalności gospodarczej, doradztwo w zakresie zarządzania działalnością gospodarczą, doradztwo w zakresie zarządzania personelem, ekspertyzy w zakresie działalności gospodarczej, profesjonalne zarządzanie działalnością artystyczną, usługi w zakresie dokonywania wyceny działalności handlowej, usługi w zakresie dokonywania ekspertyz opłacalnych, badania marketingowe, pomoc w zarządzaniu przedsiębiorstwami przemysłowymi lub handlowymi, usługi agencji informacji handlowej, informacja o działalności gospodarczej, zdobywanie informacji o działalności gospodarczej w zakresie marketingu i reklamy, pomoc w prowadzeniu i zarządzaniu działalnością gospodarczą, usługi w zakresie opracowywania prognoz ekonomicznych, pozyskiwanie danych do komputerowych baz danych, transkrypcja informacji, transkrypcja przekazu, kompilacja informacji w komputerowych bazach danych, systematyzacja informacji w komputerowych bazach danych, komputerowe zarządzanie plikami, zarządzanie zbiorami informacyjnymi, wyszukiwanie informacji w plikach komputerowych dla osób trzecich, wyszukiwanie w komputerowych bazach danych, sortowanie danych w bazach komputerowych, usługi agencji reklamowych, dystrybucja materiałów reklamowych w postaci próbek, druków, prospektów, broszur, gadżetów reklamowych, broszur, ogłoszenia prasowe, publikowanie tekstów sponsorowanych, usługi modeli/modelek do celów reklamowych i promowania sprzedaży, marketing, uaktualnianie materiałów reklamowych, usługi w zakresie rozpowszechnienia ogłoszeń reklamowych, rozlepianie plakatów reklamowych, organizowanie wystaw w celach handlowych lub reklamowych, pokazy towarów, usługi w zakresie prenumeraty czasopism dla osób trzecich, publikowanie tekstów reklamowych, rozpowszechnianie materiałów reklamowych, reklama oraz działalność informacyjna dotycząca reklamy, usługi w zakresie wynajmowania powierzchni na cele reklamowe (bannery, billboardy), wynajem czasu reklamowego we wszystkich środkach przekazu, wypożyczanie materiałów reklamowych, usługi w zakresie przygotowywania reklam prasowych, usługi w zakresie przygotowywania reklam korespondencyjnych, usługi w zakresie przygotowywania reklam radiowych, usługi w zakresie przygotowywania reklam telewizyjnych, usługi w zakresie przygotowywania reklam za pośrednictwem sieci komputerowej, organizowanie targów handlowych i reklamowych, dekoracja wystaw sklepowych, usługi w zakresie opracowywania edycji tekstów, usługi przeglądu prasy, tworzenie tekstów reklamowych i sponsorowanych, usługi produkcji programów/audycji i filmów reklamowych dla telewizji, radia, sieci globalnej Internet, 38 usługi agencji informacyjnych w zakresie zbierania i rozpowszechniania informacji, usługi agencji prasowych, przesyłanie informacji drogą elektroniczną i za pośrednictwem sieci telefonii komórkowej, w tym w formie komunikatów SMS-owych, informacja o telekomunikacji, usługi telekomunikacyj-

ne, usługi emisji sygnału radiowego i telewizyjnego, usługi rozpowszechniania programów radiowych i telewizyjnych, filmów fabularnych, filmów dokumentalnych, reportaży, widowisk rozrywkowych, widowisk telewizyjnych, zawodów sportowych, programów/audycji z interaktywnym udziałem słuchaczy/widzów, usługi rozpowszechniania programów i informacji za pośrednictwem Internetu, radiofonia, telefonia komórkowa, usługi w zakresie realizowania połączeń telefonicznych, telewizja kablowa, zlecenia przywoławcze przez radio, telefon lub inne środki komunikacji elektronicznej, przesyłanie danych przy pomocy terminali komputerowych, usługi w zakresie łączności radiowej, telefonicznej i telegraficznej, obsługa telekonferencji, usługi w zakresie ogłoszeń elektronicznych, usługi w zakresie przesyłania poczty elektronicznej, usługi związane z ustalaniem tras połączeń i połączeń dla telekomunikacji, usługi w zakresie przydzielania użytkownikowi dostępu do światowej sieci komputerowej za pośrednictwem telekomunikacji, przekaz satelitarny, przesyłanie informacji tekstowej i obrazowej przy pomocy komputera, usługi w zakresie realizowania transmisji programów radiowych, usługi w zakresie realizowania transmisji programów telewizyjnych, usługi w zakresie transmisji danych i teleinformatyki, wypożyczanie urządzeń telekomunikacyjnych, wypożyczanie urządzeń do przesyłania informacji, pozyskiwanie informacji przy pomocy telefonu i ich rozpowszechnianie, usługi w zakresie łączności, obsługa przekazu cyfrowego, obsługa przekazu telefonicznego, obsługa systemów przekazywania dźwięku i obrazu w łączności telefonicznej, usługi w zakresie łączności przez sieć światłowodów i przez terminale komputerowe, usługi w zakresie przekazu wydawnictw prasowych za pośrednictwem sieci komputerowych i telekomunikacyjnych oraz łączny satelitarnych i sieci światłowodów, usługi przekazu telewizyjnego z możliwością wyboru programu, usługi dostarczania informacji on-line, usługi zapewniające dostęp do stron internetowych za pośrednictwem przekazu telewizyjnego, w tym zapewnianie dostępu do zasobów archiwalnych telewizji, usługi udostępniania krajowych i zagranicznych serwerów i portali internetowych, **39** dystrybucja gazet, czasopism i periodyków, organizowanie podróży i wycieczek w zakresie transportu, zwiedzanie turystyczne, organizowanie transportu pasażerskiego, organizowanie transportu podróży, **41** porady w zakresie edukacji i kształcenia, edukacja społeczeństwa w zakresie ochrony naturalnego środowiska człowieka i odpowiedzialności ekologicznej, w tym publikowanie wydawnictw edukacyjnych w tym zakresie, informacja o edukacji, usługi studiów filmowych, produkcja filmów, fotoreportaże, usługi studia nagrań, informacja o imprezach rozrywkowych i rekreacji, usługi klubowe w zakresie rozrywki i nauczania, organizowanie i obsługa konferencji, kongresów, organizowanie konkursów edukacyjnych lub rozrywkowych, organizowanie konkursów tematycznych, organizowanie konkursów piękności, organizowanie i prowadzenie pracowni specjalistycznych w zakresie szkoleń, organizowanie i prowadzenie seminariów, sympozjów i zjazdów, organizowanie rozrywkowych widowisk telewizyjnych, organizowanie programów/audycji z udziałem interaktywnym widzów/słuchaczy, publikowanie książek, gazet, czasopism i periodyków, publikowanie tekstów inne niż reklamowe, publikacja elektroniczna on-line książek i periodyków, pokazy w ramach kształcenia praktycznego, usługi w zakresie publikowania wydawnictw podręcznych i małej poligrafii komputerowej, montaż taśm wideo, montaż programów radiowych i telewizyjnych, nagrywanie filmów na taśmach wideo, obsługa publikacji elektronicznych on-line nieprzesyłalnych, organizowanie wystaw z dziedziny kultury i edukacji, organizowanie imprez rozrywkowych, konkursów i plebiscytów, organizowanie imprez połączonych z wręczaniem nagród i wyróżnień, organizowanie spektakli jako usługi impresariatów, produkcja programów rozrywkowych radiowych i telewizyjnych, przygotowywanie materiałów do programów telewizyjnych o charakterze reklamowym, rozrywkowym, w tym organizowanie telekonkursów, telekryżówek, quizów, usługi reporterskie, usługi w zakresie wykonywania mikrofilmów, usługi w zakresie wykonywania zdjęć, komputerowe przygotowywanie materiałów do publikacji, organizowanie akcji społecznych związanych z ochroną środowiska prowadzonych w formie akcji edukacyjnych, imprez sportowych, rekreacyjnych, kulturalnych i sportowych, **42** administrowanie stronami komputerowymi, analizy systemów komputerowych, aktualizacja oprogramowania komputerowego, projektowanie oprogramowania komputerowego, projektowanie systemów komputerowych, doradztwo w zakresie sprzętu komputerowego, instalacje oprogramowania komputerowego, programowanie komputerowe, konwersja danych lub dokumen-

tów do postaci elektronicznej, konserwacja oprogramowania komputerowego, tworzenie i utrzymywanie stron internetowych dla osób trzecich, usługi artystów grafików, usługi projektantów mody, usługi w zakresie wzornictwa przemysłowego, opracowywanie projektów technicznych, przeprowadzanie badań naukowych w kierunku promowania świadomości publicznej w zakresie ochrony środowiska naturalnego człowieka i odpowiedzialności ekologicznej, sporządzanie raportów naukowych w tym zakresie, w tym także za pośrednictwem witryny internetowej.

(111) **261314** (220) 2011 12 07 (210) 393783
 (151) 2013 01 25 (441) 2012 03 12
 (732) CZARNEK KONRAD, Kalisz, PL.
 (540) SKIN & MORE
 (510), (511) **03** kosmetyki, **25** odzież, **44** kliniki medyczne.

(111) **261315** (220) 2011 12 13 (210) 394066
 (151) 2013 10 31 (441) 2012 03 26
 (732) SEEN HOLDING SPÓŁKA Z OGRANICZONĄ
 ODPOWIEDZIALNOŚCIĄ, Warszawa, PL.
 (540)



Kolor znaku: biały, granatowy

(531) 26.4.9, 26.4.18, 27.5.1, 29.1.12
 (510), (511) **01** produkty chemiczne przeznaczone dla przemysłu, prac badawczych, fotografii jak również rolnictwa, ogrodnictwa i leśnictwa; preparaty do uzdatniania wody, preparaty do zmiękczenia wody, preparaty do odtłuszczania stosowane w procesach produkcyjnych, preparaty do oczyszczania gazów, pochłaniacze, węgiel aktywny, węgiel do filtrów, uformowane materiały ceramiczne do filtrowania, materiały filtracyjne (preparaty chemiczne, substancje mineralne, substancje roślinne, tworzywa sztuczne w stanie surowym), sole do celów przemysłowych, preparaty do ochrony przed ogniem, preparaty ognioodporne, materiały przyklepne do celów przemysłowych, silikonu, spoiwa do betonu, preparaty do konserwacji gumy, preparaty przeciw wilgoci stosowane w murarstwie z wyjątkiem farb, preparaty do konserwacji murów z wyjątkiem farb i olejów, środki chemiczne dla przemysłu, **02** farby, pokosty, lakiery; środki zapobiegające korozji i zabezpieczające drewno; barwniki; zaprawy farbierskie; żywice naturalne, **06** budowlane materiały metalowe; przenośne metalowe konstrukcje budowlane; przewody nieelektryczne, liny i druty z metali nieszlachetnych; drobne wyroby żelazne, wyroby ślusarskie; rury i rurki metalowe; konstrukcje metalowe, zbiorniki metalowe, słupy metalowe, słupy linii elektrycznych metalowe, kratownice metalowe, przewody metalowe do instalacji wentylacji i klimatyzacji, przewody wodociągowe metalowe, przewody do drenażu metalowe, drzwi metalowe, ościeżnice metalowe, ramy do okien metalowe, wyroby ślusarskie dla budownictwa, okucia stosowane w budownictwie, okucia do budownictwa metalowe, płyty konstrukcyjne metalowe, przegrody metalowe, zamki inne niż elektryczne metalowe, skrzynie metalowe, sufity metalowe, żaluzje metalowe, ściany osłonowe, witryny, fasady, werandy, okładziny metalowe, ściany metalowe, schody metalowe, kształtowniki aluminiowe, towary z metali nieszlachetnych nie ujęte w innych klasach, **07** maszyny dla górnictwa, kopalnictwa, budownictwa, przemysłu papierniczego, maszyny elektromechaniczne dla przemysłu chemicznego, maszyny dla odlewnictwa, maszyny dla przemysłu cukrowniczego, maszyny dla mleczarstwa, maszyny dla przetwórstwa żywności i napojów, maszyny do produkcji żywności, maszyny i urządzenia do czyszczenia, maszyny do bielienia, maszyny do mycia butelek, maszyny do napełniania butelek, maszyny do pakowania, maszyny do sortowania dla przemysłu, maszyny wirujące, atomizatory, dmuchawy, maszyny wydmuchowe, maszyny do przetwarzania plastiku, rozdrabniarki odpadów, mieszacze, mieszalniki, mechaniczne narzędzia rolnicze o napędzie innym niż ręczny, maszyny drenarskie, urządzenia do nawadniania w rolnictwie, generatory prądu, alternatory, awaryjne agregaty prądotwórcze, mechanizmy sprzęgania i na-

pędu inne niż do pojazdach lądowych, podstawy maszyn, silniki inne niż do pojazdów lądowych, turbiny inne niż do pojazdów lądowych, turbiny wiatrowe, turbiny wodne, urządzenia do zgazowywania; dmuchawy do sprężania, zasysania i transportu gazu, przenośniki pneumatyczne, separatory, separatory para-olej, separatory wody, instalacje odpylające do czyszczenia, maszyny do płukania, pompy, pompy odśrodkowe, pompy do instalacji grzewczych, maszyny do filtrowania, prasy filtracyjne, filtry do maszyn filtrujących, zawory, złącza, pasy do maszyn, pasy do przenośników, mechanizmy sterownicze do maszyn i silników, części i akcesoria do wymienionych towarów, **09** urządzenia do przewodzenia, przełączania, przekształcania, gromadzenia, sterowania i regulacji energii elektrycznej, elektryczne urządzenia pomiarowe, elektryczne urządzenia kontrolno-sterujące, złącza, tablice sterownicze, instalacje elektryczne, przewody zbiorcze prądu elektrycznego, instalacje elektryczne do zdalnego sterowania procesami przemysłowymi, wyłączniki samoczynne, wyłączniki zdalnie sterowane, zamki elektryczne, elektryczne urządzenia do otwierania drzwi, automatyczne wyłączniki czasowe, przekaźniki elektryczne, urządzenia do kontroli i regulacji ciepła, termostaty, urządzenia do dozowania, aparatura i przyrządy dla chemii, agregaty prądotwórcze, elektryczne tablice rozdzielcze, transformatory elektryczne, stacje transformatorowe, rozdzielnie i tablice rozdzielcze, odgromniki, aparatura do wytwarzania prądu przy wykorzystaniu energii słonecznej, baterie słoneczne, ogniwa fotoelektryczne, sieci telekomunikacyjne, kable optyczne, elementy światłowodowe, alarmy pożarowe, urządzenia do gaszenia ognia, instalacje tryskaczy przeciwpożarowych, urządzenia elektryczne do dozowania, wideofony, kamery wideo zespolone z magnetofonem, zegary kontrolne, wagi, wagi pomostowe, liczniki, wodomierze, manometry, czujniki ciśnienia, wskaźniki ciśnienia w zaworach, **11** urządzenia do oświetlenia, ogrzewania, wytwarzania pary, gotowania, chłodzenia, suszenia, wentylacji, zaopatrzenia w wodę oraz instalacje sanitarne; urządzenia do oświetlenia, lampy elektryczne, lampy ultrafioletowe do celów innych niż lecznicze, lampy solarne, aparatura i urządzenia do uzdatniania wody, urządzenia do filtrowania wody, mieszalniki, instalacje do ogrzewania wody, instalacje do schładzania wody, urządzenia nawadniające, urządzenia do ujęcia wody, armatura do regulacji urządzeń wodnych lub gazowych oraz przewodów wodnych lub gazowych, armatura bezpieczeństwa do urządzeń oraz instalacji wodnych i gazowych, urządzenia i instalacje do zmiękczenia wody, instalacje wodociągowe, instalacje do dystrybucji wody, zbiorniki ciśnieniowe wody, kolumny destylacyjne, wieże rafineryjne do destylacji, rozpylacze, generatory gazu, urządzenia do oczyszczania gazu, aparatura do dezodoryzacji nie do użytku osobistego, aparatura do dezynfekcji, aparatura do oczyszczania oleju, urządzenia do oczyszczania ścieków, instalacje do oczyszczania wód ściekowych, zawory kanalizacyjne, zawory mieszanikowe do przewodów wodociągowych, zawory regulujące poziom w zbiornikach, części instalacji sanitarnych, wymienniki ciepła nie będące częściami maszyn, rekuperatory ciepła, kolektory słoneczne, piece, piece mikrofalowe do celów przemysłowych, armatura do pieców, pompy ciepłone, aparatura i instalacje chłodnicze, instalacje i urządzenia do klimatyzacji, wyciągi, wyciągi wentylacyjne, aparatura do wentylacji, filtry jako części instalacji domowych lub przemysłowych, filtry do wody pitnej, filtry powietrza do klimatyzacji, części do instalacji zawartych w tej klasie, **17** kauczuk, gutaperka, guma, azbest, mika i wyroby z tych materiałów nie ujęte w innych klasach; tworzywa sztuczne w formie wyciśniętej stosowane w produkcji; materiały wypełniające, uszczelniające, pakuły, materiały izolacyjne; rury elastyczne niemetalowe, **19** materiały budowlane niemetalowe; rury sztywne niemetalowe stosowane w budownictwie; asfalt, smoła i bitumy; budynki przenośne niemetalowe; pomniki niemetalowe; konstrukcje niemetalowe dla budownictwa, niemetalowe elementy konstrukcyjne dla budownictwa, okładziny niemetalowe dla budownictwa, płytki ścienne niemetalowe dla budownictwa, elementy wykończeniowe budowlane niemetalowe, pokrycia niemetalowe dla budownictwa, ścianki szczelne niemetalowe, przewody ciśnieniowe niemetalowe, kanały niemetalowe dla instalacji wentylacyjnych i klimatyzacyjnych, rury wodociągowe niemetalowe, rury drenażowe niemetalowe, zawory wodociągowe niemetalowe i nie z tworzyw sztucznych, zawory przewodów drenażowych niemetalowe i nie z tworzyw sztucznych, zbiorniki niemetalowe, zbiorniki murowane, baseny kąpielowe, kabiny kąpielowe niemetalowe, słupy niemetalowe dla linii elektroenergetycznych, dźwigary niemetalowe, pawilony targowe, altany, drewno budowlane, drewno użytkowe, rusztowania niemetalowe, szalunki do betonu niemetalowe,

35 reklama; zarządzanie w działalności handlowej; administrowanie działalności handlowej; prace biurowe; usługi agencji importowo-eksportowej, usługi w zakresie reklamy, reklama za pośrednictwem sieci komputerowych, reklama billboardowa, usługi edytorskie w dziedzinie reklamy, rozpowszechnianie ogłoszeń reklamowych, wynajmowanie przestrzeni reklamowej, wynajem dystrybutorów automatycznych, analizy rynkowe, wyceny handlowe, doradztwo specjalistyczne w sprawach działalności gospodarczej, doradztwo w zarządzaniu działalnością gospodarczą, zarządzanie w zakresie zamówień handlowych, usługi zaopatrzenie osób trzecich, promocja sprzedaży dla osób trzecich, prezentowanie produktów w mediach dla celów sprzedaży detalicznej, organizowanie wystaw i targów w celach handlowych lub reklamowych, prowadzenie hurtowni z artykułami przemysłowymi, zgrupowanie na rzecz osób trzecich towarów pozwalających nabywcy na ich swobodne oglądanie i kupowanie na stronie internetowej, w sklepie, lub hurtowni z artykułami przemysłowymi, zwłaszcza z urządzeniami do oświetlenia, ogrzewania, wytwarzania pary, chłodzenia, suszenia, wentylacji, zaopatrzenia w wodę, instalacjami sanitarnymi, materiałami budowlanymi, produktami chemicznymi przeznaczonymi dla przemysłu, oraz urządzeniami do przewodzenia, przełączania, przekształcania, gromadzenia, sterowania i regulacji energii elektrycznej, **36** usługi z zakresu ubezpieczenia, działalności finansowej i majątku nieruchomego, agencje pośrednictwa w handlu nieruchomościami, agencje celne, operacje finansowe, analizy finansowe, wyceny finansowe, sponsorowanie finansowe, pożyczki, doradztwo w sprawach finansowych, doradztwo w sprawach ubezpieczeniowych, dzierżawa nieruchomości, administrowanie nieruchomościami, wynajmowanie pomieszczeń biurowych, pośrednictwo w sprawach majątku nieruchomego, doradztwo w sprawach ubezpieczeniowych, tworzenie wzajemnych funduszy inwestycyjnych, **37** usługi budowlane, usługi montażowe, montaż rusztowań, usługi w zakresie montażu i naprawy instalacji przemysłowych, budownictwo przemysłowe, budowa pawilonów i sklepów targowych; budowa sieci telekomunikacyjnych, energetycznych i oświetleniowych, budowa i konserwacja rurociągów, instalowanie i naprawy urządzeń do nawadniania, instalowanie i naprawa urządzeń elektrycznych, instalowanie i naprawa wind, instalowanie i naprawy urządzeń dla chłodnictwa, instalowanie oraz naprawa urządzeń klimatyzacyjnych, montaż instalacji sanitarnych, montaż urządzeń kuchennych, instalowanie drzwi i okien, montaż i naprawy instalacji grzewczych, montaż i naprawa instalacji alarmowych przeciwpożarowych, instalowanie i naprawa alarmów przeciwwłamaniowych, zabezpieczanie budynków przed władcą, budowa ujęć wody, budowa stacji uzdatniania wody, budowa sieci wodociągowych i kanalizacyjnych, budowa przepompowni, budowa basenów, dezynfekcja, czyszczenie i naprawa kotłów, wiercenie studni, układanie nawierzchni drogowych, oczyszczanie dróg, malowanie i naprawy znaków, konserwacja i naprawy maszyn, odnawianie dzieł sztuki, obsługa basenów kąpielowych, zabezpieczanie pojazdów przed korozją, wynajem sprzętu budowlanego, wynajem żurawi, wypożyczanie maszyn do czyszczenia, nadzór budowlany, **39** transport; pakowanie i składowanie towarów; zaopatrywanie w wodę, dystrybucja wody, dystrybucja energii, informacja o transporcie, magazynowanie, składowanie, przewożenie ładunków, transport i wyładunek odpadów, **40** obróbka metali, odlewanie metali, powlekanie metali, galwanizacja, anodowanie, kadmowanie, polerowanie, usługi w zakresie spawania i lutowania, wytwarzanie energii, spalanie śmieci i odpadków, niszczenie odpadów, unieszkodliwianie odpadów, odkażanie materiałów niebezpiecznych, recykling odpadów i odpadków, sortowanie odpadów i surowców wtórnych, przetwarzanie ropy naftowej, rafinacja, dezodoryzacja powietrza, oczyszczanie powietrza, odświeżanie powietrza, uzdatnianie wody, konserwowanie napojów i żywności, ścinanie i przycinanie drzew, **41** usługi w zakresie nauczania, organizowanie i prowadzenie konferencji, zjazdów, sympozjów i szkoleń, szkolenia z zakresu obowiązujących przepisów, norm i wymagań, dotyczących kontroli stanu technicznego i eksploatacji maszyn, urządzeń i pojazdów, prowadzenie szkoleń i kursów szkolenia zawodowego z zakresu materiałoznawstwa, doradztwo zawodowe w zakresie technologii wody, kształcenie praktyczne, instruktaże, publikowanie książek, publikowanie tekstów innych niż reklamowe, **42** inżynieria techniczna, ekspertyzy inżynierskie, prace badawczo-rozwojowe dla osób trzecich, badania techniczne, badania w dziedzinie mechaniki, badania chemiczne, badania bakteriologiczne, badania geologiczne, badania w zakresie ochrony środowiska naturalnego, doradztwo w zakresie materiałoznawstwa, doradztwo w zakresie planowania zużycia energii, doradztwo w za-

kresie utylizacji odpadów, opracowywanie projektów technicznych, projektowanie ujęć wody, projektowanie stacji uzdatniania wody, projektowanie technologii uzdatniania wody, projektowanie sieci wodociągowych i kanalizacyjnych, projektowanie oczyszczalni ścieków, projektowanie basenów miejskich, projektowanie instalacji basenowych, projektowanie terenów zielonych, projektowanie aquaparków.

(111) **261316** (220) 2011 12 19 (210) 394248
 (151) 2013 10 17 (441) 2012 03 26
 (732) GRUPA WYDAWNICZA BOOKMARK SPÓŁKA AKCYJNA,
 Warszawa, PL.
 (540)



Kolor znaku: pomarańczowy, czerwony, czarny

(531) 1.1.1, 27.5.1, 29.1.13

(510), (511) **09** optyczne nośniki danych, programy i gry komputerowe, płyty w formie nagranych dysków, magnetyczne nośniki danych, publikacje elektroniczne, jako moduły ładowalne, **16** afisze, albumy, almanachy jako roczniki, atlasy, broszury, czasopisma, gazety, fotografie, kartki z życzeniami, karty pocztowe, katalogi, komiksy, książki, mapy, materiały do nauczania, plakaty z papieru lub kartonu, podręczniki jako książki, publikacje, reprodukcje graficzne, śpiewniki, zakładki do książek, **35** agencje reklamowe, badania marketingowe, edytorskie usługi w dziedzinie reklamy, usługi agencji public relations, reklama, tworzenie tekstów reklamowych i sponsorowanych, przygotowywanie reklam prasowych, edycja tekstów, **41** edukacja, informacje o edukacji, obsługa gier w systemie on-line z sieci informatycznej, informacja o edukacji, organizowanie kursów o tematyce edukacyjnej lub rozrywkowej, komputerowe przygotowanie materiałów do publikacji, publikowanie książek, pisanie scenariuszy, sprawdziany edukacyjne, publikowanie tekstów innych niż teksty reklamowe, publikacje elektroniczne on-line książek i periodyków, pisanie tekstów innych niż reklamowe, porady dotyczące usług projektowania inne niż do celów reklamowych, poradnictwo zawodowe, jako porady w zakresie edukacji lub kształcenia.

(111) **261317** (220) 2012 01 18 (210) 395354
 (151) 2013 09 30 (441) 2012 04 23
 (732) ASTOR SPÓŁKA Z OGRANICZONĄ ODPOWIEDZIALNOŚCIĄ,
 Kraków, PL.
 (540)



Kolor znaku: zielony, czarny

(531) 26.1.1, 26.1.16, 27.5.1, 29.1.12

(510), (511) **09** alarmy przeciwpożarowe, akcesoria komputerowe, akcesoria elektroniczne, aplikacje komputerowe, aparatura do analizy inna niż do celów medycznych, anteny, urządzenia ostrzegawcze antywłamaniowe, baterie, urządzenia do zapewnienia bezpieczeństwa w ruchu kolejowym, aparatura kontrolna do bojlerów, cewki elektromagnetyczne, cewki elektryczne, aparatura i instrumenty chemiczne, urządzenia do regulacji ciepła, CPU (procesory), magnetyczne nośniki danych, dane na nośnikach optycznych, urządzenia diagnostycznie nie do celów medycznych, dyski do rejestracji dźwięku, dyski kompaktowe, dyski optyczne, dyskietki, napędy informacyjne, aparatura do przetwarzania informacji, interfejsy, kamery wizyjne, karty inteligentne, karty komunikacyjne, programy komputerowe, systemy komputerowe, systemy IT, programy sterujące komputerowe, komputery, komputery przemysłowe, kontrolery, kontrolery PAC, konwertery, konwertery przemysłowe, systemy operacyjne, programy przemysłowe, systemy przemysłowe, systemy i urządzenia służące do sterowania i wizualizacji procesów produkcji, komputerowe urządzenia peryferyjne, urządzenia do komunikacji wewnętrznej, urządzenia do kontroli i sterowania kotłów, urządzenia do kontroli

i regulacji ciepła, elektryczna i elektroniczna aparatura kontrolno-sterująca, modemy, radiomodemy, monitory i wyświetlacze, oprogramowanie narzędziowe, optyczne i magnetyczne nośniki informacji, panele operatorskie, pamięci komputerowe, przyrządy pomiarowe, elektryczne urządzenia pomiarowe, przekaźniki sygnałów elektronicznych, przemienniki częstotliwości, publikacje elektroniczne, aparatura radiokomunikacyjna, maszty radiowe, roboty przemysłowe, roboty paletyzujące, roboty spawalnicze, roboty do obsługi maszyn, roboty do klejenia, roboty do dystrybucji kleju, roboty malujące, roboty do przekładania i pakowania produktów, roboty przemysłowe, routery, instalacje do zdalnego sterowania procesami przemysłowymi, sterowniki, sterowniki PLC, sterowniki PLC z panelami, serwery, serwonapędy, switche, systemy sterowania, układy wejść/wyjść, kompaktowe układy wejść/wyjść, modułowe układy wejść/wyjść, układy elektroniczne, instalacje elektryczne zapobiegające włamaniom, urządzenia i aparatura do zdalnego sterowania, urządzenia do bezprzewodowej transmisji danych, **35** badania w dziedzinie działalności gospodarczej, doradztwo specjalistyczne w sprawach działalności gospodarczej, dystrybucja materiałów reklamowych, ekspertyzy w zakresie działalności gospodarczej, agencje eksportowo-importowe, agencje informacji handlowej, pozyskiwanie danych do komputerowych baz danych, systematyzowanie danych w komputerowych bazach danych, komputerowe zarządzanie plikami, wyszukiwanie informacji w plikach komputerowych, pokazy towarów, reklama, badania rynku, organizowanie targów w celach handlowych lub reklamowych, wynajmowanie miejsc na umieszczenie ogłoszeń lub reklam, organizacja wystaw w celach handlowych lub reklamowych, zaopatrzenie osób trzecich (zakupy produktów lub usług dla innych przedsiębiorstw), zarządzanie zbiorami informatycznymi, usługi sprzedaży urządzeń, oprogramowania lub systemów z branży automatyki przemysłowej, usługi dystrybucji urządzeń, oprogramowania lub systemów z branży automatyki przemysłowej; usługi sprzedaży lub dystrybucji alarmów przeciwpożarowych, akcesoriów komputerowych, akcesoriów elektronicznych, aplikacji komputerowych, aparatury do analizy innej niż do celów medycznych, anten, urządzeń ostrzegawczych antywłamaniowych, baterii, urządzeń do zapewnienia bezpieczeństwa w ruchu kolejowym, aparatury kontrolnej do bojlerów, cewek elektromagnetycznych, cewek elektrycznych, aparatury i instrumentów chemicznych, urządzeń do regulacji ciepła, CPU (procesorów), magnetycznych nośników danych, danych na nośnikach optycznych, urządzeń diagnostycznych nie do celów medycznych, dysków do rejestracji dźwięku, dysków kompaktowych, dysków optycznych, dyskietek, napędów informatycznych, aparatury do przetwarzania informacji, interfejsów, kamer wizyjnych, kart inteligentnych, kart komunikacyjnych, programów komputerowych, systemów komputerowych, systemów IT, programów sterujących komputerowych, komputerów, komputerów przemysłowych, kontrolerów, kontrolerów PAC, konwerterów, konwerterów przemysłowych, systemów operacyjnych, programów przemysłowych, systemów przemysłowych, systemów i urządzeń służących do sterowania i wizualizacji procesów produkcji, komputerowych urządzeń peryferyjnych, urządzeń do komunikacji wewnętrznej, urządzeń do kontroli i sterowania kotłów, urządzeń do kontroli i regulacji ciepła, elektrycznej i elektronicznej aparatury kontrolno-sterującej, modemów, radiomodemów, monitorów i wyświetlaczy, oprogramowania narzędziowego, optycznych i magnetycznych nośników informacji, paneli operatorskich, pamięci komputerowych, przyrządów pomiarowych, elektrycznych urządzeń pomiarowych, przekaźników sygnałów elektronicznych, przemienników częstotliwości, publikacji elektronicznych, aparatury radiokomunikacyjnej, masztów radiowych, robotów przemysłowych, robotów paletyzujących, robotów spawalniczych, robotów do obsługi maszyn, robotów do klejenia, robotów do dystrybucji kleju, robotów malujących, robotów do przekładania i pakowania produktów, robotów przemysłowych, routerów, instalacji do zdalnego sterowania procesami przemysłowymi, sterowników, sterowników PLC, sterowników PLC z panelami, serwerów, serwonapędów, switczy, systemów sterowania, układów wejść/wyjść, kompaktowych układów wejść/wyjść, modułowych układów wejść/wyjść, układów elektronicznych, instalacji elektrycznych zapobiegających włamaniom, urządzeń i aparatury do zdalnego sterowania, urządzeń do bezprzewodowej transmisji danych, **36** analizy finansowe, informacje bankowe, doradztwo w sprawach finansowych, doradztwo w sprawach ubezpieczeniowych, wycena finansowa, informacje finansowe, pośrednictwo ubezpieczeniowe, pożyczki, sponsorowanie finansowe, transakcje finansowe, doradztwo i pośrednictwo w spra-

wach pozyskiwania funduszy; doradztwo w zakresie pozyskiwania finansowania dla inwestycji; pozyskiwanie funduszy, **41** edukacja, organizowanie szkoleń, szkolenia techniczne, szkolenia z zakresu automatyki przemysłowej, konfigurowania i użytkowania systemów sterowania przemysłowego, konfigurowania oprogramowania służącego do zarządzania produkcją, obsługi systemów bezprzewodowej transmisji danych, szkolenia biznesowe, organizowanie i obsługa konferencji, kongresów, seminariów, sympozjów, zjazdów, kursy korespondencyjne, nauczanie, obsługa publikacji elektronicznych online, publikowanie książek, publikowanie tekstów innych niż teksty reklamowe, **42** administrowanie stronami komputerowymi, analizy systemów komputerowych, badania techniczne, badania w dziedzinie mechaniki, prace badawczo-rozwojowe, doradztwo budowlane, doradztwo w sprawach sprzętu komputerowego, ekspertyzy inżynierskie, badania z zakresu fizyki; aktualizacja, instalacja, konserwacja, powielanie, projektowanie i wypożyczanie oprogramowania komputerowego; aktualizacja, instalacja, konserwacja, powielanie, projektowanie i wypożyczanie systemów komputerowych; aktualizacja, instalacja, konserwacja, powielanie, projektowanie i wypożyczanie oprogramowania przemysłowego; aktualizacja, instalacja, konserwacja, powielanie, projektowanie i wypożyczanie aplikacji komputerowych; aktualizacja, instalacja, konserwacja, powielanie, projektowanie i wypożyczanie systemów IT; odzyskiwanie danych komputerowych, wypożyczanie komputerów, kontrola jakości, usługi w zakresie konwersji danych lub dokumentów, usługi pomocy technicznej, usługi serwisowe, projektowanie systemów komputerowych, opracowywanie projektów technicznych, usługi wsparcia technicznego; usługi consultingowe i usługi doradcze w zakresie automatyki przemysłowej, **45** licencjonowanie oprogramowania komputerowego, licencjonowanie systemów komputerowych, licencjonowanie oprogramowania przemysłowego, licencjonowanie aplikacji komputerowych, licencjonowanie systemów IT.

(111) **261318** (220) 2012 01 20 (210) 395460
 (151) 2013 10 02 (441) 2012 04 23
 (732) ASTOR SPÓŁKA Z OGRANICZONĄ ODPOWIEDZIALNOŚCIĄ,
 Kraków, PL.

(540) ASTRAADA
 (510), (511) **07** roboty paletyzujące, roboty spawalnicze, roboty do obsługi maszyn, roboty do klejenia, roboty do dystrybucji kleju, roboty malujące, roboty do przekładania i pakowania produktów, **09** alarmy przeciwpożarowe, akcesoria elektroniczne, aparatura do analizy inna niż do celów medycznych, anteny, urządzenia ostrzegawcze antywłamaniowe, baterie, urządzenia do zapewnienia bezpieczeństwa w ruchu kolejowym, aparatura kontrolna do bojlerów, cewki elektromagnetyczne, cewki elektryczne, aparatura i instrumenty chemiczne, urządzenia do regulacji ciepła, urządzenia diagnostyczne nie do celów medycznych, aparatura do przetwarzania informacji z wyłączeniem komputerowej, kamery wizyjne, karty inteligentne, karty komunikacyjne, kontrolery, kontrolery PAC, konwertery, konwertery przemysłowe, systemy przemysłowe, systemy i urządzenia służące do sterowania i wizualizacji procesów produkcji, urządzenia do komunikacji wewnętrznej, urządzenia do kontroli i sterowania kotłów, urządzenia do kontroli i regulacji ciepła, elektryczna i elektroniczna aparatura kontrolno-sterująca, modemy z wyłączeniem komputerowych, radiomodemy z wyłączeniem komputerowych, moduły światłowodowe, monitory i wyświetlacze z wyłączeniem komputerowych, panele operatorskie, przyrządy pomiarowe, elektryczne urządzenia pomiarowe, przekaźniki sygnałów elektronicznych, przemienniki częstotliwości, publikacje elektroniczne, aparatura radiokomunikacyjna, maszty radiowe, instalacje do zdalnego sterowania procesami przemysłowymi, sterowniki z wyłączeniem komputerowych, sterowniki PLC z wyłączeniem komputerowych, sterowniki PLC z panelami z wyłączeniem komputerowych, systemy sterowania, układy wejść/wyjść, kompaktowe układy wejść/wyjść, modułowe układy wejść/wyjść, układy elektroniczne, instalacje elektryczne zapobiegające włamaniom, urządzenia i aparatura do zdalnego sterowania, urządzenia do transmisji danych, urządzenia do bezprzewodowej transmisji danych, urządzenia do przewodowej transmisji danych, **35** dystrybucja materiałów reklamowych, agencje eksportowo-importowe, agencje informacji handlowej, pozyskiwanie danych do komputerowych baz danych, systematyzowanie danych w komputerowych bazach danych, komputerowe zarządzanie plikami, wyszukiwanie informacji w plikach komputerowych, pokazy

towarów, reklama, badania rynku, organizowanie targów w celach handlowych lub reklamowych, wynajmowanie miejsc na umieszczenie ogłoszeń lub reklam, organizacja wystaw w celach handlowych lub reklamowych, zaopatrzenie osób trzecich (zakupy produktów lub usług dla innych przedsiębiorstw), zarządzanie zbiorami informatycznymi, usługi sprzedaży urządzeń lub systemów z branży automatyki przemysłowej, usługi dystrybucji urządzeń lub systemów z branży automatyki przemysłowej; usługi sprzedaży lub dystrybucji alarmów przeciwpożarowych, akcesoriów elektronicznych, aparatury do analizy innej niż do celów medycznych, anten, urządzeń ostrzegawczych antywłamaniowych, baterii, urządzeń do zapewnienia bezpieczeństwa w ruchu kolejowym, aparatury kontrolnej do bojlerów, cewek elektromagnetycznych, cewek elektrycznych, aparatury i instrumentów chemicznych, urządzeń do regulacji ciepła, urządzeń diagnostycznych nie do celów medycznych, aparatury do przetwarzania informacji z wyłączeniem komputerowej, kamer wizyjnych, kart inteligentnych, kart komunikacyjnych, kontrolerów, kontrolerów PAC, konwerterów, konwerterów przemysłowych, systemów przemysłowych, systemów i urządzeń służących do sterowania i wizualizacji procesów produkcji, urządzeń do komunikacji wewnętrznej, urządzeń do kontroli i sterowania kotłów, urządzeń do kontroli i regulacji ciepła, elektrycznej i elektronicznej aparatury kontrolno-sterującej, modemów z wyłączeniem komputerowych, radiomodemów z wyłączeniem komputerowych, modułów światłowodowych, monitorów i wyświetlaczy z wyłączeniem komputerowych, paneli operatorskich, przyrządów pomiarowych, elektrycznych urządzeń pomiarowych, publikacji elektronicznych, robotów przemysłowych, robotów paletyzujących, robotów spawalniczych, robotów do obsługi maszyn, robotów do klejenia, robotów do dystrybucji kleju, robotów malujących, robotów do przekładania i pakowania produktów, instalacji do zdalnego sterowania procesami przemysłowymi, sterowników z wyłączeniem komputerowych, sterowników PLC z wyłączeniem komputerowych, sterowników PLC z panelami z wyłączeniem komputerowych, systemów sterowania, układów wejść/wyjść, kompaktowych układów wejść/wyjść, modułowych układów wejść/wyjść, układów elektronicznych, instalacji elektrycznych zapobiegających włamaniom, urządzeń i aparatury do zdalnego sterowania, urządzeń do transmisji danych, urządzeń do bezprzewodowej transmisji danych, urządzeń do przewodowej transmisji danych, **41** edukacja, organizowanie szkoleń, szkolenia techniczne, szkolenia z zakresu automatyki przemysłowej, konfigurowania i użytkowania systemów sterowania przemysłowego, konfigurowania oprogramowania służącego do zarządzania produkcją, obsługi systemów bezprzewodowej transmisji danych, szkolenia biznesowe, organizowanie i obsługa konferencji, kongresów, seminariów, sympozjów, zjazdów, kursy korespondencyjne, nauczanie, obsługa publikacji elektronicznych online, publikowanie książek, publikowanie tekstów innych niż teksty reklamowe, **42** badania techniczne, badania w dziedzinie mechaniki, prace badawczo-rozwojowe, doradztwo budowlane, ekspertyzy inżynierskie, badania z zakresu fizyki; kontrola jakości, usługi w zakresie konwersji danych lub dokumentów, doradztwo techniczne w zakresie usług pomocy technicznej dot. automatyki przemysłowej, doradztwo techniczne w zakresie usług serwisowych dotyczące automatyki przemysłowej, opracowywanie projektów technicznych, doradztwo techniczne w zakresie usług wsparcia technicznego dotyczące automatyki przemysłowej.

(111) **261319** (220) 2012 02 07 (210) 396333
 (151) 2013 11 05 (441) 2012 05 21
 (732) ALPOL GIPS SPÓŁKA Z OGRANICZONĄ
 ODPOWIEDZIALNOŚCIĄ, Fidor, PL.
 (540)



(531) 1.1.1, 26.1.1, 26.1.16, 26.1.18, 26.4.6, 26.11.1, 27.5.1

(510), (511) **01** kleje do celów przemysłowych, kleje do płytek, do marmuru, do betonu komórkowego, do styropianu, do ociepleń, do gresu, do siatki, kleje szybkowiązące dla budownictwa, kleje elastyczne dla budownictwa, klej gipsowy, klej do parkietu, mieszanki klejowe dla budownictwa na bazie gipsu lub cementu, preparaty gruntujące na bazie wodnej dyspersji kopolimeru akrylowego, preparaty gruntujące na bazie niskoalkalicznych polikrzemianów podkłady gruntujące, grunty podtynkowe, grunty do podłoża betonowych, grunty do podłoża gipsowych; impregnujące chemikalia przeznaczone dla budownictwa, **02** farby, farby bakteriobójcze, bejca do drewna, impregnaty do drewna, **17** materiały wypełniające, materiały uszczelniające i izolujące połączenia okładzin budowlanych, płynne materiały uszczelniające i izolacyjne, zaprawy izolacyjne, zaprawy uszczelniające, spoiny izolacyjne, **19** materiały budowlane niemetalowe, materiały przeznaczone do układania lub spoinowania okładzin budowlanych, gotowe mieszanki budowlane na bazie cementu, gipsu, wapna, spoiny do fug, zaprawy murarskie, zaprawy tynkarskie, zaprawy do spoinowania, zaprawa do klinkieru, tynki wewnętrzne i zewnętrzne, tynki dekoracyjne, tynki gipsowe, tynki mineralne, tynki, akrylowe, tynki silikatowo-silikonowe, tynki mozaikowe, posadzki, posadzki wyrównujące, posadzki podkładowe, posadzki na bazie gipsu lub cementu, posadzki samopoziomujące i samorozlewne, materiały do szpachlowania, gładź gipsowa, gotowe mieszanki budowlane klejowe na bazie cementu, gipsu, wapna, zaprawy murarskie klejowe, zaprawy klejowe do klinkieru, zaprawy klejowe do ociepleń, szpachle gipsowe, zaprawy klejowe na bazie gipsu, gips budowlany, gips szpachlowy, płynne impregnaty dla budownictwa, bitumiczne wyroby dla budownictwa, **35** prowadzenie sprzedaży w sklepach i hurtowniach oraz poprzez Internet w zakresie chemii budowlanej i materiałów przeznaczonych dla budownictwa.

(111) **261320** (220) 2012 03 09 (210) 397869
 (151) 2013 10 10 (441) 2012 06 18
 (732) SZWARCZEWSKI JACEK SAKCES-CENTRE, Radonice, PL.
 (540)



Kolor znaku: niebieski, pomarańczowy

(531) 26.4.1, 26.4.3, 26.4.4, 26.4.17, 27.5.1, 29.1.12
 (510), (511) **18** torebki damskie, torby turystyczne, torby na zakupy, torby plażowe, torby podróżne, aktówki, dyplomatkę, etui na klucze, kasetki ze skóry, kufry, parasole, parasolki, pasy skórzane, plecaki, portfele, portmonetki, sakiewki, sakwy, skóry zwierzęce, imitacje skóry, teczki skórzane męskie, tornistry, walizki, walizy, **35** organizacja pokazów i wystaw w celach handlowych z towarami takimi jak: torebki damskie, torby, torebki, torby na zakupy, torby plażowe, torby podróżne, aktówki, dyplomatkę, etui na klucze, na okulary, na sprzęt do pisania, kasetki ze skóry, kufry, parasole, parasolki, pasy skórzane, plecaki, portfele, portmonetki, sakiewki, sakwy, skóry zwierzęce, imitacje skóry, teczki, tornistry, walizki, walizy, pokrowce ochronne ze skóry lub z imitacji skóry na telefony komórkowe, pokrowce na przenośny sprzęt elektroniczny, na aparaty fotograficzne, prowadzenie sprzedaży hurtowej i detalicznej, sprzedaż za pośrednictwem sieci teleinformatycznej i sklepów internetowych następujących towarów: torebki damskie, torby, torebki, torby na zakupy, torby plażowe, torby podróżne, aktówki, dyplomatkę, etui na klucze, na okulary, na sprzęt do pisania, kasetki ze skóry, kufry, parasole, parasolki, pasy skórzane, plecaki, portfele, portmonetki, sakiewki, sakwy, skóry zwierzęce, imitacje skóry, teczki, tornistry, walizki, walizy, pokrowce ochronne ze skóry lub z imitacji skóry na telefony komórkowe, pokrowce na przenośny sprzęt elektroniczny, na aparaty fotograficzne, pozwalające nabywcy wygodnie oglądać i kupować te towary, **39** usługi w zakresie dystrybucji towarów, pakowania towarów, konfekcjonowania towarów i dostarczania towarów.

(111) **261321** (220) 2012 03 09 (210) 397870
 (151) 2013 10 10 (441) 2012 06 18
 (732) SZWARCZEWSKI JACEK SAKCES-CENTRE, Radonice, PL.

(540)



Kolor znaku: brązowy, żółty

(531) 26.4.1, 27.5.1, 29.1.12
 (510), (511) **18** torebki damskie, torby turystyczne, torby na zakupy, torby plażowe, torby podróżne, aktówki, dyplomatkę, etui na klucze, kasetki ze skóry, kufry, parasole, parasolki, pasy skórzane, plecaki, portfele, portmonetki, sakiewki, sakwy, skóry zwierzęce, imitacje skóry, teczki skórzane męskie, tornistry, walizki, walizy, **35** organizacja pokazów i wystaw w celach handlowych z towarami takimi jak: torebki damskie, torby, torebki, torby na zakupy, torby plażowe, torby podróżne, aktówki, dyplomatkę, etui na klucze, na okulary, na sprzęt do pisania, kasetki ze skóry, kufry, parasole, parasolki, pasy skórzane, plecaki, portfele, portmonetki, sakiewki, sakwy, skóry zwierzęce, imitacje skóry, teczki, tornistry, walizki, walizy, pokrowce ochronne ze skóry lub z imitacji skóry na telefony komórkowe, pokrowce na przenośny sprzęt elektroniczny, na aparaty fotograficzne, prowadzenie sprzedaży hurtowej i detalicznej, sprzedaż za pośrednictwem sieci teleinformatycznej i sklepów internetowych następujących towarów: torebki damskie, torby, torebki, torby na zakupy, torby plażowe, torby podróżne, aktówki, dyplomatkę, etui na klucze, na okulary, na sprzęt do pisania, kasetki ze skóry, kufry, parasole, parasolki, pasy skórzane, plecaki, portfele, portmonetki, sakiewki, sakwy, skóry zwierzęce, imitacje skóry, teczki, tornistry, walizki, walizy, pokrowce ochronne ze skóry lub z imitacji skóry na telefony komórkowe, pokrowce na przenośny sprzęt elektroniczny, na aparaty fotograficzne, pozwalające nabywcy wygodnie oglądać i kupować te towary, **39** usługi w zakresie dystrybucji towarów, pakowania towarów, konfekcjonowania towarów i dostarczania towarów.

(111) **261322** (220) 2012 03 12 (210) 397915
 (151) 2013 11 08 (441) 2012 06 18
 (732) INFARMACJA SPÓŁKA Z OGRANICZONĄ ODPOWIEDZIALNOŚCIĄ, Dobre Miasto, PL.
 (540)



Kolor znaku: biały, fioletowy

(531) 2.9.23, 25.5.2, 27.5.1, 29.1.12
 (510), (511) **05** leki, suplementy diety do celów leczniczych, środki spożywcze specjalnego przeznaczenia medycznego, **30** słodycze, suplementy diety nie do celów leczniczych, **35** reklama.

(111) **261323** (220) 2012 05 29 (210) 400991
 (151) 2013 10 11 (441) 2012 09 10
 (732) BROWARY REGIONALNE JAKUBIAK SPÓŁKA Z OGRANICZONĄ ODPOWIEDZIALNOŚCIĄ, Lwówek Śląski, PL.
 (540)



Kolor znaku: czarny, beżowy, ciemnoczerwony, czerwony, różowy, jasnoróżowy, zielony, jasnozielony, jasnobrażowy
 (531) 3.1.1, 5.7.8, 5.11.1, 5.11.15, 6.7.11, 7.1.3, 25.1.15, 27.5.1, 29.1.15

(510), (511) **32** piwo, piwo bezalkoholowe, **35** usługi w zakresie sprzedaży hurtowej i detalicznej piwa, piwa bezalkoholowego, usługi w zakresie marketingu i reklamy, promocja sprzedaży, organizowanie targów, wystaw i festynów w celach handlowych i reklamowych.

(111) **261324** (220) 2012 05 29 (210) 400993
 (151) 2013 10 11 (441) 2012 09 10
 (732) BROWARY REGIONALNE JAKUBIAK SPÓŁKA
 Z OGRANICZONĄ ODPOWIEDZIALNOŚCIĄ, Lwówek Śląski, PL.
 (540)



Kolor znaku: czarny, beżowy, biały, granatowy, złoty, czerwony, brązowy
 (531) 3.1.1, 3.4.11, 5.11.1, 5.11.15, 24.1.5, 25.1.15, 27.5.1, 27.7.1, 29.1.15
 (510), (511) **32** piwo, piwo bezalkoholowe, **35** usługi w zakresie sprzedaży hurtowej i detalicznej piwa, piwa bezalkoholowego, usługi w zakresie marketingu i reklamy, promocja sprzedaży, organizowanie targów, wystaw i festynów w celach handlowych i reklamowych.

(111) **261325** (220) 2012 05 30 (210) 401051
 (151) 2013 09 20 (441) 2012 09 10
 (732) BIOARCUS SPÓŁKA Z OGRANICZONĄ
 ODPOWIEDZIALNOŚCIĄ, Warszawa, PL.
 (540)



Kolor znaku: ciemnożółty, pomarańczowy, zielony, jasnozielony, ciemnozielony, czerwony, ciemnoczerwony, brązowy, niebieski, jasnoniebieski, biały, czarny
 (531) 4.5.1, 9.7.1, 16.3.13, 26.11.1, 27.5.1, 29.1.15
 (510), (511) **05** aktywności biologiczne, biologiczne preparaty do celów innych niż medyczne lub weterynaryjne, dodatki biologiczne służące do przekształcania plonów w kompost, **40** oczyszczanie oraz regeneracja powietrza, **42** ochrona środowiska.

(111) **261326** (220) 2012 06 20 (210) 401784
 (151) 2013 10 02 (441) 2012 09 24
 (732) BANK POLSKA KASA OPIEKI SPÓŁKA AKCYJNA,
 Warszawa, PL.
 (540)

Bank Pekao

(531) 27.5.1
 (510), (511) **36** usługi w zakresie ubezpieczeń; usługi finansowe; usługi bankowe; usługi w zakresie majątku nieruchomości; świadczenie

usług maklerskich; prowadzenie rachunków bankowych, przyjmowanie wkładów oszczędnościowych i lokat terminowych, udzielanie oraz zaciąganie kredytów i pożyczek, przeprowadzanie rozliczeń pieniężnych we wszystkich formach przyjętych w krajowych i międzynarodowych stosunkach bankowych, wykonywanie operacji wekslowych i czekowych, przyjmowanie i dokonywanie lokat w bankach krajowych i zagranicznych, przyjmowanie i udzielanie poręczeń i gwarancji bankowych, dokonywanie obrotu wartościami dewizowymi, prowadzenie obsługi pożyczek państwowych i zarządzanie funduszami na zlecenie, emitowanie własnych papierów wartościowych i dokonywanie obrotu tymi papierami oraz prowadzenie kont depozytowych papierów wartościowych, dokonywanie czynności zleconych związanych z emisją papierów wartościowych, przyjmowanie do depozytu przedmiotów, dokumentów i papierów wartościowych oraz udostępnianie skrytek sejfowych, dokonywanie operacji kupna i sprzedaży papierów wartościowych, organizowanie i uczestniczenie w konsorcjach bankowych, dokonywanie obrotu wierzytelnościami, wykonywanie na zlecenie innych banków określonych czynności bankowych, wykonywanie czynności powierniczych, wydawanie i obsługa kart płatniczych, prowadzenie kasy mieszkaniowej, świadczenie usług konsultacyjno-doradczych w sprawach finansowych, organizowanie i świadczenie usług finansowych, w szczególności w zakresie leasingu i factoringu, wykonywanie terminowych operacji finansowych, wykonywanie czynności z zakresu działalności ubezpieczeniowej, wynajmowanie i wydzierżawianie nieruchomości oraz lokali.

(111) **261327** (220) 2012 07 18 (210) 403056
 (151) 2013 10 04 (441) 2012 10 22
 (732) BIELENDĄ KOSMETYKI NATURALNE SPÓŁKA
 Z OGRANICZONĄ ODPOWIEDZIALNOŚCIĄ SPÓŁKA
 KOMANDYTOWA, Kraków, PL.
 (540) ESENCJA MŁODOŚCI

(510), (511) **03** kosmetyki upiększające, kosmetyki pielęgnacyjne, wyroby perfumeryjne i dezodoranty, olejki, środki i preparaty do makijażu i demakijażu, środki czystości, preparaty kosmetyczne do odchudzania, kosmetyki profesjonalne, kosmetyki do stylizacji włosów.

(111) **261328** (220) 2012 07 25 (210) 403293
 (151) 2013 11 25 (441) 2012 11 05
 (732) SZYMCZAK MAREK MS DESIGN, Warszawa, PL.
 (540) ChillAir

(510), (511) **11** urządzenia do chłodzenia; urządzenia do chłodzenia w formie składanego regału wystawienniczego.

(111) **261329** (220) 2012 07 27 (210) 403391
 (151) 2013 10 02 (441) 2012 11 05
 (732) IRABATY SPÓŁKA Z OGRANICZONĄ ODPOWIEDZIALNOŚCIĄ,
 Warszawa, PL.
 (540)



Kolor znaku: biały, czerwony, pomarańczowy
 (531) 26.1.1, 27.5.1, 29.1.13
 (510), (511) **35** reklama; usługi w zakresie zarządzania działalnością gospodarczą; usługi doradcze w zakresie zarządzania i organizacji; administrowanie działalnością handlowej; czynności biurowe; merchandising (promocja sprzedaży); doradztwo dla przedsiębiorstw odnośnie programów lojalnościowych, gospodarcze i organizacyjne doradztwo z zakresu programów lojalnościowych, marketing dla celów programów lojalnościowych, prezentacje towarów i usług; udostępnianie informacji online odnośnie marketingu, badań marketingowych, programów bonusów, reklamowych, programów lojalnościowych i/lub premii; gromadzenie, aktualizowanie i zapisywanie danych w bazach danych; działalność telefonicznego call center dla innych; zarządzanie bazami danych; przechowywanie danych, **38** telekomunikacja; udostępnianie dostępu do sieci danych; udostępnianie baz danych; leasing dostępu do sieci komputerowej, **42** naukowe i techniczne usługi i badania oraz ich projektowanie; przemysłowa analiza i badanie usług; projektowanie i rozwój komputerowego

sprzętu i oprogramowania; projektowanie i budowa baz danych; techniczna koncepcja i doradztwo techniczne odnośnie programów lojalnościowych; zapisywanie danych, administrowanie danymi na serwerze, administrowanie danych przez sieć komputerową; prowadzenie platformy dla programów lojalnościowych w sieci komputerowej, np. w Internecie.

(111) **261330** (220) 2012 07 31 (210) 403478
 (151) 2013 10 21 (441) 2012 11 05
 (732) WOLNIAK MAREK, Kalisz, PL.
 (540) OLEOLUX
 (510), (511) **29** oleje jadalne i tłuszczce.

(111) **261331** (220) 2009 10 27 (210) 362120
 (151) 2013 11 26 (441) 2010 02 01
 (732) Gregory Woźniak, Warszawa, PL.
 (540) Conversation Cafe Kawiarnia Konwersacyjna
 (510), (511) **35** profesjonalne zarządzanie działalnością artystyczną, doradztwo w zakresie organizacji i zarządzania działalnością gospodarczą, reklama, rozpowszechnianie materiałów reklamowych, **41** usługi w zakresie organizowania galerii, wystaw artystycznych, pokazów filmowych, koncertów i widowisk artystycznych, prowadzenie klubów towarzyskich i edukacyjnych, publikacja tekstów innych niż reklamowe, usługi tłumaczenia, **43** usługi gastronomiczne i barowe, usługi w zakresie prowadzenia restauracji i kawiarni, wynajmowanie sal na posiedzenia i spotkania towarzyskie.

(111) **261332** (220) 2010 11 22 (210) 377959
 (151) 2013 11 22 (441) 2011 02 28
 (732) ARGO L. I H. ARGASIŃSCY SPÓŁKA JAWNA, Łańcut, PL.
 (540)



Kolor znaku: czarny, biały, żółty
 (531) 5.7.2, 26.4.2, 26.5.1, 27.5.1, 29.1.13
 (510), (511) **35** marketing, rozpowszechnianie materiałów reklamowych promujących towary: cukierki, cukierki czekoladowe, cukierki nadziewane, galaretki owocowe, pralinki, pastylki, pomadki, słodycze, słodycze do ssania, lizaki, wyroby cukiernicze.

(111) **261333** (220) 2011 04 21 (210) 384442
 (151) 2013 11 21 (441) 2011 08 01
 (732) BANAŚ JOANNA, SZEWCZYK KATARZYNA SPÓŁKA CYWILNA J. K. PROJECT, Kraków, PL.
 (540)



(531) 27.5.1
 (510), (511) **39** organizowanie wycieczek, przejazdów, usługi transportu osobowego, **41** urządzenie kongresów, zjazdów, sympozjów, konferencji, spotkań specjalistycznych, zawodowych, środowiskowych, przyjęć okolicznościowych, jubileuszy, urodzin, imienin, wesel, chrzcín, przyjęć komunijnych, bankietów, uroczystych obiadów i kolacji, obiadów i kolacji firmowych, zapewnianie obsługi muzycznej imprez, **43** usługi gastronomiczne, prowadzenie restauracji, pizzerii, kawiarni, kafeterii, cukierni, lodziarni, herbaciarni, barów; usługi cateringowe, przygotowywanie dań (żywność i napoje) na zamówienie oraz ich dostawa; wynajmowanie sal na cele konferencyjne, szkoleniowe, organizowanie jubileuszy, urodzin, imienin, wesel, chrzcín, przyjęć komunijnych, bankietów, uroczystych obiadów i kolacji, obiadów i kolacji firmowych; usługi hotelarskie, rezerwacja i wynajem pokoiów.

(111) **261334** (220) 2011 04 21 (210) 384443
 (151) 2013 11 21 (441) 2011 08 01

(732) BANAŚ JOANNA, SZEWCZYK KATARZYNA SPÓŁKA CYWILNA J. K. PROJECT, Kraków, PL.
 (540) queen boutique hotel
 (510), (511) **39** organizowanie wycieczek, przejazdów, usługi transportu osobowego, **41** urządzenie kongresów, zjazdów, sympozjów, konferencji, spotkań specjalistycznych, zawodowych, środowiskowych, przyjęć okolicznościowych, jubileuszy, urodzin, imienin, wesel, chrzcín, przyjęć komunijnych, bankietów, uroczystych obiadów i kolacji, obiadów i kolacji firmowych, zapewnianie obsługi muzycznej imprez, **43** usługi gastronomiczne, prowadzenie restauracji, pizzerii, kawiarni, kafeterii, cukierni, lodziarni, herbaciarni, barów; usługi cateringowe, przygotowywanie dań (żywność i napoje) na zamówienie oraz ich dostawa; wynajmowanie sal na cele konferencyjne, szkoleniowe, organizowanie jubileuszy, urodzin, imienin, wesel, chrzcín, przyjęć komunijnych, bankietów, uroczystych obiadów i kolacji, obiadów i kolacji firmowych; usługi hotelarskie, rezerwacja i wynajem pokoiów.

(111) **261335** (220) 2012 08 01 (210) 403547
 (151) 2013 11 20 (441) 2012 11 05
 (732) KONCEPT-L SPÓŁKA AKCYJNA, Warszawa, PL.
 (540)



Kolor znaku: niebieski, czerwony
 (531) 26.11.1, 26.15.1, 27.5.1, 29.1.12
 (510), (511) **09** drukarki komputerowe, komputery przenośne (podręczne), urządzenia do przetwarzania informacji, czytniki (sprzęt przetwarzania danych), komputerowe urządzenia peryferyjne, karty magnetyczne kodowane, karty z układem scalonym lub mikroprocesorem, **16** etykiety nie z materiału tekstylnego.

(111) **261336** (220) 2012 09 12 (210) 404729
 (151) 2013 11 22 (441) 2012 12 17
 (732) ART-POL ARTUR SKONECZNY SPÓŁKA JAWNA, Stargard Szczeciński, PL.
 (540)



Kolor znaku: czarny, żółty
 (531) 13.1.1, 27.5.1, 29.1.12
 (510), (511) **04** świece, znicze, knoty do świec i lamp, воск do oświetlenia, wkłady olejowe, wkłady parafinowe, parafina, stearyna, oleje do oświetlania, **11** klosze do świec, lamp i zniczy, lampiony, świeczniki jako żyrandole, lampy olejowe, pochodnie, lampy ogrodowe, **35** promocja sprzedaży; usługi handlu detalicznego i hurtowego związane ze sprzedażą: zniczy, świec, kloszy, zapalek.

(111) **261337** (220) 2012 10 08 (210) 405555
 (151) 2013 11 05 (441) 2013 01 21
 (732) OVER GROUP SPÓŁKA Z OGRANICZONĄ ODPOWIEDZIALNOŚCIĄ SPÓŁKA KOMANDYTOWA, Łask, PL.
 (540)



Kolor znaku: brązowy, ciemnopomarańczowy, jasnopomarańczowy
 (531) 26.3.1, 27.5.1, 29.1.12

(510), (511) **03** środki do mycia, czyszczenia, polerowania, szorowania i ścierania, kosmetyki dla zwierząt, kosmetyki, płyny i preparaty do pielęgnacji włosów, środki do czyszczenia zębów, dezodoranty osobiste, środki perfumeryjne, środki sanitarnej będące środkami toaletowymi, **05** suplementy diety dla zwierząt, preparaty witaminowe dla zwierząt, leki dla zwierząt, preparaty mineralne dla zwierząt, preparaty dla cieląt do celów leczniczych, zioła lecznicze dla zwierząt, produkty pielęgnacyjne dla zwierząt, pokarm dla zwierząt, produkty do hodowli i tuczenia zwierząt, pasze dla zwierząt, mieszanki paszowe dla zwierząt, dodatki do pasz nie do celów leczniczych, proteiny dla zwierząt, wapno do paszy, artykuły jadalne do żucia dla zwierząt, słoma, sól dla zwierząt, preparaty dla cieląt nie do celów leczniczych, **35** sprzedaż detaliczna i hurtowa oraz pośrednictwo handlowe w sprzedaży detalicznej i hurtowej za pomocą środków komunikacji elektronicznej i innych środków komunikacji w zakresie towarów : środki do mycia, czyszczenia, polerowania, szorowania i ścierania, suplementy diety dla zwierząt, preparaty witaminowe dla zwierząt, leki dla zwierząt, preparaty mineralne dla zwierząt, preparaty dla cieląt do celów leczniczych, zioła lecznicze dla zwierząt, produkty pielęgnacyjne dla zwierząt, pokarm dla zwierząt, produkty do hodowli i tuczenia zwierząt, pasze dla zwierząt, mieszanki paszowe dla zwierząt, dodatki do pasz nie do celów leczniczych, proteiny dla zwierząt, wapno do paszy, artykuły jadalne do żucia dla zwierząt, słoma, sól dla zwierząt, preparaty dla cieląt nie do celów leczniczych.

(111) **261338** (220) 2012 10 09 (210) 405582
 (151) 2013 11 25 (441) 2013 01 21
 (732) ROZMAN JOANNA CELINA, Warszawa, PL.
 (540) WRÓŻKA CELINA
 (510), (511) **45** usługi ezoteryczne, doradztwo duchowe, wróżbiarstwo.

(111) **261339** (220) 2012 11 05 (210) 406503
 (151) 2013 11 20 (441) 2013 02 18
 (732) FOLPOL ROBERT BARCZYK, JACEK CYGAN SPÓŁKA JAWNA, Wólka Żałęska, PL.
 (540) FOLPOLTAPE
 (510), (511) **06** taśma stalowa, taśmy do związywania metalowe, taśmy żelazne, **16** taśmy elastyczne do użytku biurowego, taśmy papierowe, taśmy przyklepne do celów papierniczych lub do użytku domowego, taśmy samoprzylepne do celów papierniczych lub do użytku domowego, taśma klejąca (materiały piśmienne), **17** taśmy izolacyjne, taśmy przyklepne nie do użytku biurowego, medycznego czy domowego, **22** taśmy do związywania niemetalowe, **26** taśmy elastyczne, **35** agencje importowo-eksportowe, agencje informacji handlowej, agencje reklamowe, analizy rynkowe, badania opinii publicznej, badania rynku, badania w dziedzinie działalności gospodarczej, dystrybucja materiałów reklamowych, próbek, druków, prospektów, broszur, handlowe informacje i porady udzielane konsumentom (punkty informacji konsumenckiej), pozyskiwanie danych do komputerowych baz danych, wyszukiwanie informacji w plikach komputerowych dla osób trzecich, prezentowanie produktów w mediach dla celów sprzedaży detalicznej, promocja sprzedaży dla osób trzecich, kolportaż próbek, publikowanie tekstów sponsorowanych, reklama, reklama billboardowa, reklama za pośrednictwem sieci komputerowej, tworzenie reklamowych i sponsorowanych tekstów, reklamy radiowe, reklamy telewizyjne, organizowanie targów w celach handlowych lub reklamowych, usługi pośrednictwa w zakresie nabywania usług telekomunikacyjnych.

(111) **261340** (220) 2012 11 30 (210) 407643
 (151) 2013 11 27 (441) 2013 03 18
 (732) Biologische Heilmittel Heel GmbH, Baden-Baden, DE.

(540) Luffa comp.-Heel
 (510), (511) **05** produkty farmaceutyczne i weterynaryjne; środki sanitarne do celów medycznych; dietetyczna żywność i substancje do celów leczniczych lub weterynaryjnych; żywność dla niemowląt; suplementy diety dla ludzi i zwierząt; plastry, materiały opatrunkowe; materiały do plombowania zębów, woski dentystyczne; środki odkażające; środki do zwalczania robactwa; fungicydy, herbicydy.

(111) **261341** (220) 2012 11 30 (210) 407644
 (151) 2013 11 27 (441) 2013 03 18

(732) Biologische Heilmittel Heel GmbH, Baden-Baden, DE.

(540) Vomitusheel

(510), (511) **05** produkty farmaceutyczne i weterynaryjne; środki sanitarne do celów medycznych; dietetyczna żywność i substancje do celów leczniczych lub weterynaryjnych; żywność dla niemowląt; suplementy diety dla ludzi i zwierząt; plastry, materiały opatrunkowe; materiały do plombowania zębów, woski dentystyczne; środki odkażające; środki do zwalczania robactwa; fungicydy, herbicydy.

(111) **261342** (220) 2013 01 31 (210) 409907
 (151) 2013 11 28 (441) 2013 05 13
 (732) UNILEVER N.V., Rotterdam, NL.
 (540) TAK SMAKUJE RADOŚĆ
 (510), (511) **30** lody; lody wodne, sorbety; mrożone wyroby cukiernicze.

(111) **261343** (220) 2012 08 02 (210) 403583
 (151) 2013 10 04 (441) 2012 11 05
 (732) ALIGA KATARZYNA I PAWEŁ GAŁĄZKA SPÓŁKA JAWNA, Warszawa, PL.
 (540)



Kolor znaku: czarny, czerwony, szary

(531) 26.1.2, 26.4.1, 26.4.8, 27.5.1, 29.1.13

(510), (511) **16** papier, karton i wyroby z tych materiałów nie ujęte w innych klasach, druki, materiały introligatorskie, fotografie, materiały biurowe, materiały szkoleniowe i instruktażowe (z wyjątkiem przyrządów), materiały z tworzyw sztucznych do pakowania (nie ujęte w innych klasach), **35** zgrupowanie na rzecz osób trzecich różnych towarów pozwalające nabywcy wygodnie je oglądać i kupować w sklepie i hurtowni z wyrobami papierniczymi, **39** transport, pakowanie i składowanie towarów, organizowanie podróży.

(111) **261344** (220) 2012 09 04 (210) 404499
 (151) 2013 10 10 (441) 2012 12 17
 (732) PRZEDSIĘBIORSTWO HANDLOWE PROFAST MAJEK, STACHECKI, WOŚ SPÓŁKA JAWNA, Komorniki, PL.
 (540)



Kolor znaku: czarny, czerwony, szary

(531) 26.4.2, 26.4.16, 26.4.18, 27.5.1, 29.1.13

(510), (511) **01** środki do chłodzenia silników w pojazdach; płyny niskozamarzające; płyny hamulcowe; preparaty do usuwania olejów, smarów, paliw; wosku, **03** preparaty czyszczące i konserwujące do pojazdów i ich karoserii, szyb, wnętrza, opon, felg, **04** smary, oleje, **35** usługi sprzedaży towarów: chemia samochodowa; środki czyszczące i konserwujące do karoserii, szyb, wnętrza pojazdów, opon, felg, środki do czyszczenia podłoża od smarów, olejów, paliw samochodowych.

(111) **261345** (220) 2012 09 25 (210) 405129
 (151) 2013 11 04 (441) 2013 01 07
 (732) FIRMA ABEL SPÓŁKA JAWNA WYSOTA, Brąszewice, PL.
 (540)



Kolor znaku: biały, zielony, czerwony

(531) 26.1.2, 26.1.3, 26.1.16, 26.1.18, 27.5.1, 29.1.13

(510), (511) **29** wyroby garmazeryjne ze składników warzywnych i mięsnych, konserwy warzywno-mięsne, warzywa i owoce mrożone, galaretki jadalne, gotowe dania mrożone ze składników warzywnych i mięsnych.

(111) **261346** (220) 2012 09 26 (210) 405147
 (151) 2013 10 09 (441) 2013 01 07
 (732) WOLNIAK MAREK, Kalisz, PL.
 (540) LENGO
 (510), (511) **29** oleje jadalne i tłuszczce.

(111) **261347** (220) 2012 09 26 (210) 405149
 (151) 2013 10 09 (441) 2013 01 07
 (732) WOLNIAK MAREK, Kalisz, PL.
 (540) LINOMEL
 (510), (511) **30** płatki śniadaniowe.

(111) **261348** (220) 2012 09 26 (210) 405175
 (151) 2013 11 13 (441) 2013 01 07
 (732) ALFA WASSERMANN HUNGARY KFT., Budapest, HU.
 (540) ZIR-GO
 (510), (511) **03** środki wybielające i inne substancje stosowane w praniu; środki do czyszczenia, polerowania, szorowania i ścierania; mydła; środki perfumeryjne, olejki eteryczne, kosmetyki, płyny do pielęgnacji włosów; środki do czyszczenia zębów, **05** produkty farmaceutyczne i weterynaryjne; środki sanitarne do celów medycznych; dietetyczna żywność i substancje do celów leczniczych lub weterynaryjnych; żywność dla niemowląt; suplementy diety dla ludzi i zwierząt; plastry, materiały opatrunkowe; materiały do plombowania zębów, woski dentystyczne; środki odkażające; środki do zwalczania robactwa; fungicydy, herbicydy.

(111) **261349** (220) 2012 09 26 (210) 405176
 (151) 2013 11 13 (441) 2013 01 07
 (732) ALFA WASSERMANN HUNGARY KFT., Budapest, HU.
 (540) ZIR-PRO
 (510), (511) **03** środki wybielające i inne substancje stosowane w praniu; środki do czyszczenia, polerowania, szorowania i ścierania; mydła; środki perfumeryjne, olejki eteryczne, kosmetyki, płyny do pielęgnacji włosów; środki do czyszczenia zębów, **05** produkty farmaceutyczne i weterynaryjne; środki sanitarne do celów medycznych; dietetyczna żywność i substancje do celów leczniczych lub weterynaryjnych; żywność dla niemowląt; suplementy diety dla ludzi i zwierząt; plastry, materiały opatrunkowe; materiały do plombowania zębów, woski dentystyczne; środki odkażające; środki do zwalczania robactwa; fungicydy, herbicydy.

(111) **261350** (220) 2012 10 06 (210) 405456
 (151) 2013 10 07 (441) 2013 01 21
 (732) MOKATE SPÓŁKA AKCYJNA, Ustroń, PL.
 (540) Herbata z nutą magii
 (510), (511) **30** herbata, herbata mrożona, herbata ziołowa.

(111) **261351** (220) 2012 10 09 (210) 405569
 (151) 2013 11 25 (441) 2013 01 21
 (732) FM BRAVO SPÓŁKA Z OGRANICZONĄ
 ODPOWIEDZIALNOŚCIĄ, Olsztyn, PL.
 (540)



Kolor znaku: biały, zielony, czarny
 (531) 3.11.10, 5.1.3, 5.1.16, 27.5.1, 29.1.13
 (510), (511) **19** boazerie, drewno budowlane, budowlane konstrukcje niemetalowe, krokwie dachowe, deski, drewno obrobione, drewno użytkowe, budynki niemetalowe przenośne, parkiet, **20** meble biurowe, meble bankowe, meble kuchenne, meble hotelowe, meble sklepowe, meble mieszkaniowe, meble szkolne, meble z drewna litego, meble z płyty wiórowej, meble tapicerowane, meblościanki, szafy, stoły, stoliki, komody, krzesła, sofy, kanapy, fotele, **24** bielizna pościelowa, bielizna stołowa tekstylna, bieżniki stołowe, franki, narzuty

na łóżka, kotary na drzwi, materiały z juty, moskitiery, obicia ścienne z materiałów tekstylnych, obrusy stołowe, okładziny do mebli z surowców włókienniczych, okładziny do mebli z tworzyw sztucznych, pledy podróżne, pokrowce ochronne na meble, pokrycie na materace, pościel, ręczniki tekstylne, serwetki tekstylne, tkaniny bawełniane, tkaniny do celów włókienniczych, tkaniny elastyczne, tkaniny imitujące skóry zwierzęce, tkaniny lniane, tkaniny obiciowe, tkaniny wełniane, tkaniny ze sztucznego jedwabiu, zasłony z surowców włókienniczych lub tworzyw sztucznych, **35** agencje informacji handlowej, agencje reklamowe, analizy rynkowe, badania marketingowe, badania rynku i opinii publicznej, badania w dziedzinie działalności gospodarczej, doradztwo w zakresie organizowania i prowadzenia działalności gospodarczej, doradztwo w zarządzaniu działalnością gospodarczą, dystrybucja materiałów reklamowych-druków, prospektów, broszur, katalogów, ulotek, organizowanie sprzedaży w trybie aukcji i przetargów publicznych, organizowanie wystaw w celach handlowych lub reklamowych, organizowanie targów w celach handlowych lub reklamowych, prezentowanie produktów w mediach dla celów sprzedaży; reklama za pośrednictwem sieci komputerowej, reklamy prasowe, radiowe i telewizyjne, reklama billboardowa, usługi w zakresie handlu detalicznego, hurtowego oraz za pomocą Internetu różnych towarów obejmujących wszelkiego rodzaju meble, usługi w zakresie prowadzenia agencji importowo-eksportowej, **42** wzornictwo przemysłowe, projektowanie mebli, projektowanie dekoracji wnętrz.

(111) **261352** (220) 2012 10 09 (210) 405570
 (151) 2013 11 25 (441) 2013 01 21
 (732) EDP SUPPORT POLSKA SPÓŁKA Z OGRANICZONĄ
 ODPOWIEDZIALNOŚCIĄ, Warszawa, PL.
 (540) B-Access
 (510), (511) **09** oprogramowanie komputerowe nagrane, programy komputerowe nagrane.

(111) **261353** (220) 2012 10 09 (210) 405584
 (151) 2013 11 25 (441) 2013 01 21
 (732) WOJEWÓDZKA BIBLIOTEKA PUBLICZNA I CENTRUM
 ANIMACJI KULTURY, Poznań, PL.
 (540)



Kolor znaku: brązowy, zielony
 (531) 26.13.25, 27.5.1, 29.1.12
 (510), (511) **16** publikacje drukowane, **28** gry, **39** turystyka [zwiedzanie], **41** publikowanie tekstów innych niż reklamowe, edukacja.

(111) **261354** (220) 2012 10 09 (210) 405605
 (151) 2013 10 11 (441) 2013 01 21
 (732) POLBRAND SPÓŁKA Z OGRANICZONĄ
 ODPOWIEDZIALNOŚCIĄ, Warszawa, PL.
 (540)



Kolor znaku: biały, zielony
 (531) 26.1.2, 26.1.18, 26.4.2, 26.4.18, 27.5.1, 29.1.12
 (510), (511) **01** alkohol przemysłowy do celów technicznych, produkty chemiczne przeznaczone dla przemysłu, do prac badawczych, fotograficznych, dla rolnictwa, dla ogrodnictwa, dla leśnictwa, żywnice syntetyczne w stanie surowym, tworzywa sztuczne w stanie surowym, nawozy, produkty chemiczne do konserwowania żywności, kleje techniczne, pochodne benzenu, **04** benzen, benzol, benzyna, paliwa, drewno opałowe, gaz oświetleniowy, paliwo gazowe, paliwa

mineralne, koks, denaturat, nafta, mazut, oleje przemysłowe, paliwa silnikowe, paliwa oświetleniowe, ropa naftowa, smary, torf (paliwo), węgiel (paliwo), **35** usługi reklamowe, dystrybucja materiałów reklamowych, zarządzanie działalnością gospodarczą, doradztwo w prowadzeniu działalności gospodarczej, pozyskiwanie i uaktualnianie danych do baz danych, rozpowszechnianie ogłoszeń reklamowych, obróbka tekstów reklamowych, organizowanie wystaw w celach handlowych i reklamowych, rozlepianie plakatów reklamowych, pokazy towarów w celach handlowych i reklamowych, wyszukiwanie informacji-plików komputerowych dla celów reklamowych na rzecz osób trzecich, rozpowszechnianie materiałów reklamowych, reklama za pośrednictwem sieci komputerowych, wynajmowanie powierzchni na cele reklamowe, promocja sprzedaży na rzecz osób trzecich, prowadzenie sklepów internetowych z materiałami palnymi i opalem, usługi agencji importowo-eksportowych, doradztwo i pośredniczenie w zawieraniu transakcji handlowych, **36** usługi finansowe, usługi agencji celnych, prowadzenie holdingów finansowych, trustów, funduszy powierniczych, doradztwo w sprawach finansowych, doradztwo w sprawach ubezpieczeniowych, administrowanie nieruchomościami, usługi w zakresie pośrednictwa w handlu i zarządzaniu nieruchomościami, dzierżawa nieruchomości, nakłady kapitałowe, zarządzanie majątkiem nieruchomym i ruchomym, pośrednictwo w kupnie, sprzedaży i najmie nieruchomości oraz gruntów, agencje obrotu nieruchomościami, usługi ściągania należności, sporządzanie i obrót projektami inwestycyjnymi, sponsorowanie finansowe, wycena nieruchomości, **39** usługi transportowe, usługi spedycyjne, dostarczanie towarów, przewóz towarów, transport kolejowy, magazynowanie, przewożenie ładunków, załadunek i rozładunek towarów, składowanie towarów, usługi kurierskie, wynajmowanie wagonów.

(111) **261355** (220) 2012 10 09 (210) 405606
(151) 2013 10 11 (441) 2013 01 21

(732) POLBRAND SPÓŁKA Z OGRANICZONĄ
ODPOWIEDZIALNOŚCIĄ, Warszawa, PL.
(540) POLBRAND

(510), (511) **01** alkohol przemysłowy do celów technicznych, produkty chemiczne przeznaczone dla przemysłu, do prac badawczych, fotograficznych, dla rolnictwa, dla ogrodnictwa, dla leśnictwa, żywnice syntetyczne w stanie surowym, tworzywa sztuczne w stanie surowym, nawozy, produkty chemiczne do konserwowania żywności, kleje techniczne, pochodne benzenu, **04** benzen, benzol, benzyna, paliwa, drewno opałowe, gaz oświetleniowy, paliwo gazowe, paliwa mineralne, koks, denaturat, nafta, mazut, oleje przemysłowe, paliwa silnikowe, paliwa oświetleniowe, ropa naftowa, smary, torf (paliwo), węgiel (paliwo), **35** usługi reklamowe, dystrybucja materiałów reklamowych, zarządzanie działalnością gospodarczą, doradztwo w prowadzeniu działalności gospodarczej, pozyskiwanie i uaktualnianie danych do baz danych, rozpowszechnianie ogłoszeń reklamowych, obróbka tekstów reklamowych, organizowanie wystaw w celach handlowych i reklamowych, rozlepianie plakatów reklamowych, pokazy towarów w celach handlowych i reklamowych, wyszukiwanie informacji-plików komputerowych dla celów reklamowych na rzecz osób trzecich, rozpowszechnianie materiałów reklamowych, reklama za pośrednictwem sieci komputerowych, wynajmowanie powierzchni na cele reklamowe, promocja sprzedaży na rzecz osób trzecich, prowadzenie sklepów internetowych z materiałami palnymi i opalem, usługi agencji importowo-eksportowych, doradztwo i pośredniczenie w zawieraniu transakcji handlowych, **36** usługi finansowe, usługi agencji celnych, prowadzenie holdingów finansowych, trustów, funduszy powierniczych, doradztwo w sprawach finansowych, doradztwo w sprawach ubezpieczeniowych, administrowanie nieruchomościami, usługi w zakresie pośrednictwa w handlu i zarządzaniu nieruchomościami, dzierżawa nieruchomości, nakłady kapitałowe, zarządzanie majątkiem nieruchomym i ruchomym, pośrednictwo w kupnie, sprzedaży i najmie nieruchomości oraz gruntów, agencje obrotu nieruchomościami, usługi ściągania należności, sporządzanie i obrót projektami inwestycyjnymi, sponsorowanie finansowe, wycena nieruchomości, **39** usługi transportowe, usługi spedycyjne, dostarczanie towarów, przewóz towarów, transport kolejowy, magazynowanie, przewożenie ładunków, załadunek i rozładunek towarów, składowanie towarów, usługi kurierskie, wynajmowanie wagonów.

(111) **261356** (220) 2012 10 12 (210) 405703
(151) 2013 10 14 (441) 2013 01 21

(732) KASPRZAK DANIELA WESTOR, Dąbrowa Górnicza, PL.
(540)



Kolor znaku: niebieski, biały

(531) 2.1.16, 2.1.24, 2.1.30, 7.3.11, 26.1.1, 26.1.16, 27.5.1, 29.1.12

(510), (511) **36** pośrednictwo w handlu nieruchomościami, dzierżawa nieruchomości, wycena nieruchomości, administrowanie nieruchomościami, inwestowanie w budowę domów na sprzedaż, wynajmowanie nieruchomości, usługi deweloperskie.

(111) **261357** (220) 2012 10 12 (210) 405744
(151) 2013 11 08 (441) 2013 01 21

(732) ZAKŁADY TŁUSZCZOWE KRUSZWICA SPÓŁKA AKCYJNA,
Kruszwica, PL.
(540)

MASELLA

Kolor znaku: niebieski, jasnoniebieski

(531) 26.4.2, 27.5.1, 29.1.4

(510), (511) **29** oleje i tłuszcze jadalne.

(111) **261358** (220) 2012 10 12 (210) 405745
(151) 2013 11 08 (441) 2013 01 21

(732) ZAKŁADY TŁUSZCZOWE KRUSZWICA SPÓŁKA AKCYJNA,
Kruszwica, PL.
(540) KUJAWSKI ZE SMAKIEM
(510), (511) **29** oleje i tłuszcze jadalne.

(111) **261359** (220) 2012 10 15 (210) 405810
(151) 2013 11 19 (441) 2013 02 04

(732) INFARMACJA SPÓŁKA Z OGRANICZONĄ
ODPOWIEDZIALNOŚCIĄ, Dobre Miasto, PL.
(540) Novovit

(510), (511) **05** produkty farmaceutyczne, suplementy diety do celów leczniczych, produkty specjalnego przeznaczenia medycznego, preparaty witaminowe, **30** wyroby cukiernicze, suplementy diety do celów spożywczych, środki specjalnego przeznaczenia medycznego, słodczyce, **35** reklama.

(111) **261360** (220) 2012 10 16 (210) 405830
(151) 2013 10 28 (441) 2013 02 04

(732) ZAKŁADY TŁUSZCZOWE KRUSZWICA SPÓŁKA AKCYJNA,
Kruszwica, PL.
(540) DOBRA NATURY
(510), (511) **29** oleje i tłuszcze jadalne.

(111) **261361** (220) 2012 10 16 (210) 405831
(151) 2013 10 28 (441) 2013 02 04

(732) ZAKŁADY TŁUSZCZOWE KRUSZWICA SPÓŁKA AKCYJNA,
Kruszwica, PL.
(540) MĄDROŚĆ NATURY
(510), (511) **29** oleje i tłuszcze jadalne.

(111) **261362** (220) 2012 10 16 (210) 405832
(151) 2013 10 28 (441) 2013 02 04

(732) ZAKŁADY TŁUSZCZOWE KRUSZWICA SPÓŁKA AKCYJNA,
Kruszwica, PL.
(540) SKARBY NATURY
(510), (511) **29** oleje i tłuszcze jadalne.

(111) **261363** (220) 2012 10 16 (210) 405833
(151) 2013 10 28 (441) 2013 02 04

(732) ZAKŁADY TŁUSZCZOWE KRUSZWICA SPÓŁKA AKCYJNA,
Kruszwica, PL.

(540) SKARBIEC NATURY
(510), (511) **29** oleje i tłuszcze jadalne.

(111) **261364** (220) 2012 10 27 (210) 406301
(151) 2013 11 12 (441) 2013 02 04
(732) TIM SPÓŁKA AKCYJNA, Bielsko-Biała, PL.
(540)

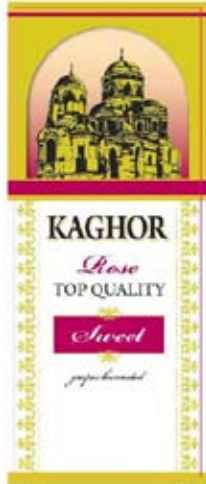

Kolor znaku: biały, czarny, złoty, jasnożółty, różowy
(531) 7.1.3, 25.1.5, 25.1.15, 25.1.18, 26.4.2, 27.5.1, 29.1.15
(510), (511) **33** wina.

(111) **261365** (220) 2012 10 27 (210) 406302
(151) 2013 11 12 (441) 2013 02 04
(732) TIM SPÓŁKA AKCYJNA, Bielsko-Biała, PL.
(540)



Kolor znaku: biały, czarny, złoty, zielony, jasnożółty, różowy
(531) 7.1.3, 25.1.5, 25.1.15, 25.1.18, 26.4.2, 27.5.1, 29.1.15
(510), (511) **33** wina.

(111) **261366** (220) 2012 11 05 (210) 406511
(151) 2013 11 20 (441) 2013 02 18
(732) CICHON EUGENIUSZ PPH MAKAR, Katowice, PL.
(540) ZŁOTE JAGODY
(510), (511) **29** mięso, ryby, drób, dziczyzna; ekstrakty mięsne; konserwowane, suszone i gotowane owoce i warzywa; galaretki, dżemy, kompoty; jaja; mleko, produkty mleczne; oleje i tłuszcze jadalne.

(111) **261367** (220) 2012 11 05 (210) 406528
(151) 2013 11 20 (441) 2013 02 18
(732) Epic Games, Inc., Cary, US.
(540) INFINITY BLADE DUNGEONS

(510), (511) **09** oprogramowanie w postaci aplikacji gier komputerowych do pobrania na multimedialne smartfony, bezprzewodowe urządzenia mobilne, oraz przenośne odtwarzacze mediów, **25** T-shirty.

(111) **261368** (220) 2012 11 05 (210) 406532
(151) 2013 11 20 (441) 2013 02 18
(732) BOJKIWI ROMAN, Warszawa, PL.
(540)



Kolor znaku: czarny, czerwony

(531) 27.5.1, 28.3, 29.1.12
(510), (511) **44** masaże: klasyczny, tybetański, leczniczy, chiropraktyka (nastawienie kręgosłupa), korekta miednicy.

(111) **261369** (220) 2012 11 09 (210) 406715
(151) 2013 11 22 (441) 2013 02 18
(732) KUCZORA PRZEMYSŁAW CUKIERNIA, Września, PL.
(540)



Kolor znaku: biały, brązowy

(531) 26.1.2, 27.5.1, 29.1.12
(510), (511) **30** żywność na bazie mąki spożywczej i preparatów zbożowych: bagietki, bułeczki słodkie, bułki, chałki, chleb, chleb bezdrożdżowy, drożdżówki, kajzerki, krakersy, prele, rogale, spody do pizzy, suchary; wyroby ciastkarskie i cukiernicze: babki, bezy, biszkopty, ciasta, ciastka, kruche ciasteczka, ciasto na ciastka, drożdżówki, jagodzianki, gofry, herbatniki, keksy, krajanki, kremówki, makowce, mazurki, pączki, pieczywo cukiernicze, piernik, pierniczki, paluszki wafłowe, rogaliki, różki, rurki, serniki, szarlotki, torciki, torty; wafle suche i przekładane, wafłowe paluszki i rurki nadziewane, wafłowe torty i torciki; wyroby cukiernicze na bazie migdałów i orzechów arachidowych; słodycze: cukierki, czekolada, wyroby czekoladowe, makaroniki, marcepan, pastylki i pomadki jako cukierki, praliny, słodycze do ssania, owocowe galaretki jako słodycze; lody spożywcze, desery lodowe, sorbety lodowe, jogurty mrożone, rolady i torty lodowe, sosy do deserów; cukier, kakao, wyroby z kakao; kawa, kawowe aromaty; środki do polepszania walorów smakowych artykułów spożywczych: aromaty do żywności, aromaty owocowe naturalne, aromaty do ciast inne niż oleje esencyjne, **35** usługi agencji importowo-eksportowej; usługi pośrednictwa handlowego na rzecz firm krajowych i zagranicznych; usługi prowadzenia sprzedaży w hurtowniach, sklepach, cukierniach oraz za pośrednictwem strony internetowej towarów takich jak: pieczywo, wyroby piekarnicze, ciastkarskie, cukiernicze, słodycze, lody, owoce i warzywa, napoje alkoholowe i bezalkoholowe, wyroby tytoniowe, usługi marketingowe; usługi reklamowe, dystrybucja materiałów reklamowych, próbek i wzorów wyrobów; organizacja i obsługa wystaw i targów w celach handlowych i reklamowych; doradztwo i pomoc w zakresie organizowania i prowadzenia działalności gospodarczej; usługi badania rynku.

(111) **261370** (220) 2012 11 14 (210) 406893
(151) 2013 10 29 (441) 2013 03 04
(732) BRZESKI ZBIGNIEW PRZEDSIĘBIORSTWO PRODUKCYJNO HANDLOWO USŁUGOWE POL-MAG, Izabelów, PL.
(540)



Kolor znaku: biały, czerwony
(531) 23.1.1, 24.1.5, 27.5.1, 29.1.12
(510), (511) **08** noże, scyzoryki.

(111) **261371** (220) 2012 05 05 (210) 400073
 (151) 2013 10 11 (441) 2012 08 13
 (732) TELEPIZZA POLAND SPÓŁKA Z OGRANICZONĄ
 ODPOWIEDZIALNOŚCIĄ, Warszawa, PL.
 (540)



Kolor znaku: biały, czerwony

(531) 1.15.9, 2.7.23, 21.3.1, 26.1.1, 26.1.14, 26.4.2, 27.5.1, 29.1.12
 (510), (511) **30** produkty spożywcze na bazie mąki, wyroby piekarnicze, pizze, kanapki o różnych postaciach i z różną dekoracją oraz zawartością, produkty piekarnicze, wyroby drożdżowe, wyroby cukiernicze, wyroby i półprodukty gastronomiczne zawarte w tej klasie, **39** usługi dostarczania produktów żywnościowych, wyrobów gastronomicznych, napoi, catering na zamówienia klientów i pod wskazane adresy.

(111) **261372** (220) 2012 06 08 (210) 401379
 (151) 2013 10 07 (441) 2012 09 10
 (732) MICHALAK IWONA ESTETICA, Piaseczno, PL.
 (540) SKIN ARCHI-TEC
 (510), (511) **03** kosmetyki, wyroby kosmetyczne, środki do pielęgnacji włosów, perfumy, dezodoranty, antyperspiranty, higieniczne środki do pielęgnacji.

(111) **261373** (220) 2012 07 10 (210) 402747
 (151) 2013 11 04 (441) 2012 10 22
 (732) SPÓŁDZIELCZY BANK RZEMIOSŁA I ROLNICTWA,
 Wołomin, PL.
 (540)



Kolor znaku: biały, zielony, pomarańczowy

(531) 1.17.11, 26.11.1, 26.11.12, 27.5.1, 29.1.13
 (510), (511) **35** prowadzenie usług w zakresie: badania rynku, analizy kosztów, doradztwa specjalistycznego w sprawach działalności gospodarczej, handlowe wyceny, handlowe informacje i porady udzielane konsumentom, pozyskiwanie danych do komputerowych baz danych, księgowości, doradztwa handlowego, pomoc w prowadzeniu działalności gospodarczej, prognozy ekonomiczne, usług związanych z przenoszeniem przedsiębiorstwa, reklama za pośrednictwem sieci komputerowej, reklama prasowa, radiowa, telewizyjna, wyceny handlowe, przygotowywanie zeznań podatkowych, wyszukiwanie dla osób trzecich informacji w komputerowych bazach danych, pozyskiwanie danych do komputerowych baz danych, systematyzacja danych w komputerowych bazach danych, zarządzanie zbiorami informatycznymi, **36** prowadzenie usług w zakresie: usługi finansowe, usługi bankowe, usługi bankowe z dostępem bezpośrednim przez Internet, bankowość internetowa, bankowość telefoniczna, usługi operacji bankowych, prowadzenie rachunków bankowych, usługi operacji finansowych, usługi transakcji finansowych, usługi inwestycji kapitałowych, usługi dotyczące kart kredytowych, usługi dotyczące kart debetowych, usługi dotyczące kart płatniczych, usługi w zakresie dokonywania elektronicznych transakcji przy użyciu kart

kredytowych, kart płatniczych, transfer elektroniczny środków finansowych, usługi doradztwa finansowego, udzielanie kredytów, usługi brokerskie, tworzenie funduszy, zarządzanie funduszami, tworzenie programów oszczędzania, informacja bankowa, informacja finansowa, obsługa bankomatów, usługi ubezpieczeniowe, pośrednictwo ubezpieczeniowe, doradztwo ubezpieczeniowe, leasing, factoring, usługi deweloperskie z zakresu budownictwa mieszkaniowego: pozyskiwanie gruntów, pośrednictwo, kupno-sprzedaż nieruchomości, zarządzanie nieruchomościami, pośrednictwo w sprzedaży produktów finansowych, w szczególności obligacji, usługi depozytowe, udzielanie poręczeń i gwarancji, obrót czekowy i wekslowy, operacje walutowe, obrót papierami wartościowymi, wycena majątku nieruchomościowego, usługi powiernicze, finansowanie pożyczek, pożyczki pod zastaw, usługi ubezpieczeniowe, wymiana pieniędzy, wymiana walut, zarządzanie majątkiem nieruchomościowym, **38** prowadzenie usług w zakresie: przesyłanie informacji za pomocą komputera, usługi dostarczania łączności, w tym poprzez terminale komputerowe; wypożyczanie urządzeń do przesyłania informacji, transmisja, przetwarzanie i rozliczanie transakcji finansowych dokonywanych kartami kredytowymi lub płatniczymi poprzez terminale komputerowe.

(111) **261374** (220) 2012 08 10 (210) 403854
 (151) 2013 10 17 (441) 2012 11 19
 (732) ŁUBISZ BARTŁOMIEJ, Warszawa, PL.
 (540) LUDZIE TEGO MIASTA
 (510), (511) **25** odzież, **35** sprzedaż odzieży detaliczna, hurtowa, internetowa.

(111) **261375** (220) 2012 08 23 (210) 404209
 (151) 2013 10 01 (441) 2012 12 03
 (732) ALLBROKER-SERWIS SPÓŁKA Z OGRANICZONĄ
 ODPOWIEDZIALNOŚCIĄ, Poznań, PL.
 (540)



Kolor znaku: granatowy, pomarańczowy, zielony

(531) 7.1.8, 7.1.25, 27.5.1, 29.1.13
 (510), (511) **36** usługi finansowe, inwestycyjne, ubezpieczeniowe; usługi konsultingowe w sprawach finansowych oraz ubezpieczeniowych, usługi konsultingowe oraz doradztwa w zakresie rynku kapitałowego i transakcji finansowych; pośrednictwo przy zawieraniu umów ubezpieczeniowych oraz kredytowych; informacja, doradztwo, ekspertyzy, analizy i wyceny w sprawach ubezpieczeniowych, i finansowych; usługi w zakresie obsługi ubezpieczeniowej przedsiębiorstw i osób trzecich; usługi w zakresie zarządzania majątkiem, inwestycji i nakładów kapitałowych; usługi świadczone przez rzeczoznawców majątkowych.

(111) **261376** (220) 2012 09 14 (210) 404786
 (151) 2013 10 29 (441) 2012 12 17
 (732) SENDERSKI ANDRZEJ, Warszawa, PL.
 (540)



Kolor znaku: jasnoszary, zielony, ciemnoszary, czarny

(531) 16.1.14, 20.5.7, 24.17.1, 24.17.2, 25.7.1, 25.7.3, 27.5.1, 29.1.13
 (510), (511) **41** nauczanie; kształcenie; działalność kulturalna, edukacja, organizowanie, prowadzenie i obsługa szkoleń, konferencji, kongresów, sympozjów, seminariów, publikowanie książek, **42** badania oraz usługi naukowe i techniczne oraz ich projektowanie; usługi badawcze; prace badawczo-rozwojowe, **44** usługi medyczne, kliniki medyczne, opieka zdrowotna, niehospitalizacyjne placówki opieki medycznej, porady psychologiczne, usługi telemedyczne.

(111) **261377** (220) 2012 09 19 (210) 404953
 (151) 2013 11 13 (441) 2013 01 07
 (732) PYCH LESZEK P.H.U. BORUS, Gdańsk, PL.
 (540)



Kolor znaku: czarny, biały, czerwony, beżowy
 (531) 3.4.7, 26.1.1, 26.1.15, 26.11.2, 27.5.1, 27.7.1, 29.1.14
 (510), (511) **25** obuwie, nakrycia głowy, odzież.

(111) **261378** (220) 2012 09 23 (210) 405078
 (151) 2013 10 16 (441) 2013 01 07
 (732) EVIO POLSKA SPÓŁKA Z OGRANICZONĄ
 ODPOWIEDZIALNOŚCIĄ, Poznań, PL.
 (540)



Kolor znaku: biały, niebieski
 (531) 4.5.2, 16.1.4, 16.1.5, 27.5.1, 29.1.12
 (510), (511) **35** usługi w zakresie analiz rynkowych związane z telekomunikacją; doradztwo w zarządzaniu działalnością gospodarczą w zakresie telekomunikacji; sprzedaż hurtowa i detaliczna sprzętu elektronicznego i telekomunikacyjnego oraz części do niego; sprzedaż urządzeń do przetwarzania informacji; sprzedaż urządzeń telewizyjnych; usługi pośrednictwa w zakresie nabywania usług telekomunikacyjnych, **38** informacja o telekomunikacji; łączność poprzez sieć światłowodów; łączność telefoniczna; łączność poprzez terminale komputerowe; połączenie ze światową siecią komputerową za pośrednictwem telekomunikacji; przydzielanie kanałów telekomunikacyjnych dla usług związanych z telezakupami; przydzielanie użytkownikowi dostępu do światowej sieci komputerowej (usługi operatorów sieciowych); usługi telefoniczne; usługi związane z ustalaniem tras połączeń i połączeń dla telekomunikacji; wypożyczanie czasu dostępu do światowej sieci komputerowej; wypożyczanie modemów; wypożyczanie urządzeń telekomunikacyjnych; telekomunikacja za pomocą terminali komputerowych, satelitów, radia, telegrafów, telefonów, **42** usługi w zakresie aktualizacji oprogramowania komputerowego związanego z telekomunikacją; doradztwo w zakresie oprogramowania komputerowego związanego z telekomunikacją; usługi doradztwa w zakresie wymogów formalno-prawnych związanych z wprowadzeniem usług cyfrowych do sieci, wsparcie w definiowaniu spersonalizowanej usługi TV cyfrowej dla abonenta; opracowywanie projektów technicznych dotyczących telekomunikacji; projektowanie oprogramowania komputerowego związanego z telekomunikacją; projektowanie systemów komputerowych dotyczących telekomunikacji; wynajmowanie [udostępnianie] zasobów serwerów w sieciach komputerowych związanych z telekomunikacją; wypożyczanie oprogramowania komputerowego dotyczącego telekomunikacji.

(111) **261379** (220) 2012 09 24 (210) 405079
 (151) 2013 10 16 (441) 2013 01 07
 (732) EVIO POLSKA SPÓŁKA Z OGRANICZONĄ
 ODPOWIEDZIALNOŚCIĄ, Poznań, PL.
 (540)



Kolor znaku: niebieski, szary
 (531) 4.5.2, 16.1.4, 16.1.5, 27.5.1, 29.1.12

(510), (511) **35** usługi w zakresie analiz rynkowych związane z telekomunikacją; doradztwo w zarządzaniu działalnością gospodarczą w zakresie telekomunikacji; sprzedaż hurtowa i detaliczna sprzętu elektronicznego i telekomunikacyjnego oraz części do niego; sprzedaż urządzeń do przetwarzania informacji; sprzedaż urządzeń telewizyjnych; usługi pośrednictwa w zakresie nabywania usług telekomunikacyjnych, **38** informacja o telekomunikacji, łączność poprzez sieć światłowodów; łączność telefoniczna; łączność poprzez terminale komputerowe; połączenie ze światową siecią komputerową za pośrednictwem telekomunikacji; przydzielanie kanałów telekomunikacyjnych dla usług związanych z telezakupami; przydzielanie użytkownikowi dostępu do światowej sieci komputerowej (usługi operatorów sieciowych); usługi telefoniczne; usługi związane z ustalaniem tras połączeń i połączeń dla telekomunikacji; wypożyczanie czasu dostępu do światowej sieci komputerowej; wypożyczanie modemów; wypożyczanie urządzeń telekomunikacyjnych; telekomunikacja za pomocą terminali komputerowych, satelitów, radia, telegrafów, telefonów, **42** usługi w zakresie aktualizacji oprogramowania komputerowego związanego z telekomunikacją; doradztwo w zakresie oprogramowania komputerowego związanego z telekomunikacją; usługi doradztwa w zakresie wymogów formalno-prawnych związanych z wprowadzeniem usług cyfrowych do sieci, wsparcie w definiowaniu spersonalizowanej usługi TV cyfrowej dla abonenta; opracowywanie projektów technicznych dotyczących telekomunikacji; projektowanie oprogramowania komputerowego związanego z telekomunikacją; projektowanie systemów komputerowych dotyczących telekomunikacji; wynajmowanie [udostępnianie] zasobów serwerów w sieciach komputerowych związanych z telekomunikacją; wypożyczanie oprogramowania komputerowego dotyczącego telekomunikacji.

(111) **261380** (220) 2012 09 24 (210) 405080
 (151) 2013 10 16 (441) 2013 01 07
 (732) EVIO POLSKA SPÓŁKA Z OGRANICZONĄ
 ODPOWIEDZIALNOŚCIĄ, Poznań, PL.
 (540)



Kolor znaku: niebieski
 (531) 27.5.1, 29.1.4
 (510), (511) **35** usługi w zakresie analiz rynkowych związane z telekomunikacją; doradztwo w zarządzaniu działalnością gospodarczą w zakresie telekomunikacji; sprzedaż hurtowa i detaliczna sprzętu elektronicznego i telekomunikacyjnego oraz części do niego; sprzedaż urządzeń do przetwarzania informacji; sprzedaż urządzeń telewizyjnych; usługi pośrednictwa w zakresie nabywania usług telekomunikacyjnych, **38** informacja o telekomunikacji, łączność poprzez sieć światłowodów; łączność telefoniczna; łączność poprzez terminale komputerowe; połączenie ze światową siecią komputerową za pośrednictwem telekomunikacji; przydzielanie kanałów telekomunikacyjnych dla usług związanych z telezakupami; przydzielanie użytkownikowi dostępu do światowej sieci komputerowej (usługi operatorów sieciowych); usługi telefoniczne; usługi związane z ustalaniem tras połączeń i połączeń dla telekomunikacji; wypożyczanie czasu dostępu do światowej sieci komputerowej; wypożyczanie modemów; wypożyczanie urządzeń telekomunikacyjnych; telekomunikacja za pomocą terminali komputerowych, satelitów, radia, telegrafów, telefonów, **42** usługi w zakresie aktualizacji oprogramowania komputerowego związanego z telekomunikacją; doradztwo w zakresie oprogramowania komputerowego związanego z telekomunikacją; usługi doradztwa w zakresie wymogów formalno-prawnych związanych z wprowadzeniem usług cyfrowych do sieci, wsparcie w definiowaniu spersonalizowanej usługi TV cyfrowej dla abonenta; opracowywanie projektów technicznych dotyczących telekomunikacji; projektowanie oprogramowania komputerowego związanego z telekomunikacją; projektowanie systemów komputerowych dotyczących telekomunikacji; wynajmowanie [udostępnianie] zasobów serwerów w sieciach komputerowych związanych z telekomunikacją; wypożyczanie oprogramowania komputerowego dotyczącego telekomunikacji.

(111) **261381** (220) 2010 05 17 (210) 370393
 (151) 2013 11 22 (441) 2010 08 30
 (732) „Giganto” Spółka z ograniczoną odpowiedzialnością, Opole, PL.
 (540) LUXOS

(510), (511) **42** projektowanie dekoracji wnętrz, badania w dziedzinie kosmetyki, testowanie materiałów, projektowanie opakowań, wzornictwo przemysłowe, usługi projektantów grafiki, stylizacja.

(111) **261382** (220) 2012 09 27 (210) 405201
 (151) 2013 10 17 (441) 2013 01 07
 (732) LYCON POLSKA SPÓŁKA Z OGRANICZONĄ
 ODPOWIEDZIALNOŚCIĄ, Mińsk Mazowiecki, PL.
 (540)

WAXINGBAR
 MINIBAR
 WHEREVER YOU WANT...

Kolor znaku: fioletowy, szary

(531) 27.5.1, 29.1.12

(510), (511) **03** kosmetyki, preparaty do depilacji, **35** reklama, zarządzanie w działalności handlowej, administrowanie działalności handlowej, prace biurowe, **44** higiena i troska o urodę istot ludzkich.

(111) **261383** (220) 2012 10 09 (210) 405579
 (151) 2013 11 25 (441) 2013 01 21
 (732) UNIVERSE PROPERTIES GROUP SPÓŁKA Z OGRANICZONĄ
 ODPOWIEDZIALNOŚCIĄ, Warszawa, PL.
 (540) GRUNT TO ZIEMIA

(510), (511) **35** usługi reklamowe; usługi w zakresie rozpowszechniania ogłoszeń oraz tekstów reklamowych; internetowe usługi reklamowe; usługi reklamowe prowadzone z wykorzystaniem telefonii komórkowej i łączności mobilnej; usługi w zakresie rozpowszechniania materiałów reklamowych w postaci ulotek, prospektów, druków, próbek; usługi ogłoszeń elektronicznych w zakresie reklamy, wynajmowanie powierzchni na cele reklamowe; usługi promocji sprzedaży dla osób trzecich; badanie rynku; prognozowanie ekonomiczne; badanie opinii publicznej; sondaże opinii; doradztwo w zakresie zarządzania oraz w zakresie prowadzenia działalności gospodarczej, **36** usługi deweloperskie i inwestycyjne, tworzenie i pozyskiwanie kapitału, poszukiwanie, zakup nieruchomości pod inwestycje budowlane, sprzedaż, wynajem, lub pośredniczenie w zawieraniu umów sprzedaży i wynajmu nieruchomości, szczególnie lokali mieszkalnych, użytkowych, stanowisk postojowych i innych powierzchni pomocniczych, przygotowywanie procesu inwestycyjnego: poszukiwanie, zakup nieruchomości pod inwestycje budowlane, usługi doradztwa i ekspertyz w zakresie nieruchomości oraz wyceny nieruchomości; sprawowanie kontroli w zastępstwie i na zlecenie inwestora nad przebiegiem procesu inwestycyjnego; świadczenie usług w zakresie rozwoju, zakupu, sprzedaży, finansowania, zarządzania, obsługi, dzierżawy, promocji i pośrednictwa dotyczącego mieszkań, kondominium i wszelkiego rodzaju nieruchomości oraz urządzeń i udogodnień z nimi związanych; usługi w zakresie obrotu nieruchomościami; usługi w zakresie sprzedaży nieruchomości: domów mieszkalnych, lokali w budynkach mieszkalnych, gruntów inwestycyjnych, obiektów komercyjnych; usługi w zakresie wynajmowania i dzierżawy powierzchni w budynkach mieszkalnych lub komercyjnych; inwestowanie i obrót nieruchomościami na własny rachunek; administrowanie i zarządzanie nieruchomościami; sponsorowanie finansowe; wycena nieruchomości; doradztwo ekonomiczne i finansowe; usługi finansowe; analizy finansowe; operacje finansowe; transakcje finansowe; pośrednictwo kredytowe; pośrednictwo w zakresie kredytów hipotecznych; inwestycje udziałowe, inwestycje kapitałowe przynoszące stały dochód, emisja obligacji mieszanych, inwestycje w zagraniczne udziały, lokaty w obligacje; usługi finansowe z zakresu funduszy inwestycyjnych; tworzenie funduszy; tworzenie i zarządzanie funduszami inwestycyjnymi, tworzenie i zarządzanie towarzystwami funduszy inwestycyjnych, sprzedaż jednostek uczestnictwa i certyfikatów inwestycyjnych, obrót papierami wartościowymi, pośrednictwo w obrocie papierami wartościowymi, inwestowanie na rynku kapitałowym i rynku papierów wartościowych, zarządzanie portfelem instrumentów finansowych, zarządzanie powierzonymi środkami pieniężnymi oraz innymi aktywami, zarządzanie ryzykiem, zarządzanie finansami, wykonywanie czynności związanych z emisją i obrotem papierami wartościowymi, usługi w zakresie gromadzenia środków finansowych, lokaty kapitału, analiza finansowa, informacja

o działalności finansowej i kapitałowej, powiernictwo, inwestycje kapitałowe poprzez tworzenie spółek kapitałowych, wycena działalności gospodarczej, doradztwo podatkowe, **37** usługi w zakresie kompleksowego prowadzenia prac budowlano-montażowo-remontowych; wykańczania i prowadzenie nadzoru budowlanego, **38** przesyłanie informacji tekstowych i obrazowych za pośrednictwem terminali komputerowych i sieci internetowej; usługi dostępu do internetowych serwisów informacyjnych; połączenie ze światową siecią komputerową za pośrednictwem telekomunikacji.

(111) **261384** (220) 2012 10 15 (210) 405805
 (151) 2013 10 28 (441) 2013 02 04
 (732) SZUCHIEWICZ IGA MALGRAU, Gdańsk, PL.
 (540)



MALGRAU

(531) 27.5.1, 27.5.21

(510), (511) **03** perfumy, kosmetyki, **14** biżuteria, zegarki, **18** torebki, torby podróżne, portfele, **25** odzież, obuwie.

(111) **261385** (220) 2012 11 09 (210) 406708
 (151) 2013 11 22 (441) 2013 02 18
 (732) FIRMA CUKIERNICZA SOLIDARNOŚĆ ROK ZAŁOŻENIA 1952
 SPÓŁKA Z OGRANICZONĄ ODPOWIEDZIALNOŚCIĄ, Lublin, PL.
 (540)



Kolor znaku: czerwony, złoty, brązowy, zielony, biały

(531) 2.9.1, 5.7.16, 8.1.19, 26.3.1, 27.5.1, 29.1.15

(510), (511) **30** czekoladki, praliny.

(111) **261386** (220) 2012 12 05 (210) 407821
 (151) 2013 11 26 (441) 2013 03 18
 (732) SORTER SPÓŁKA JAWNA KONRAD GRZESZCZYK, MICHAŁ
 ZIOMEK, Radom, PL.
 (540)



Kolor znaku: czerwony, czarny

(531) 15.7.1, 15.7.3, 26.1.20, 27.5.1, 29.1.12

(510), (511) **06** szylidy metalowe, tabliczki identyfikacyjne metalowe, **07** maszyny do sortowania dla przemysłu spożywczego, maszyny rolnicze, pakowarki, suszarki, manipulatory przemysłowe, urządzenia do mycia, napełniarki, obieraczki jako maszyny, podajniki jako części maszyn, podnośniki jako urządzenia, przenośniki jako maszyny, roboty jako maszyny, **37** instalacja, konserwacja i naprawy maszyn.

(111) **261387** (220) 2012 12 17 (210) 408392
(151) 2013 11 25 (441) 2013 04 02
(732) GNIAZDOWSKI MARCIN, Kartuzy, PL.
(540) "salmonki"

(510), (511) **29** ryby i owoce morza nieżywe oraz przetworzone na wszelkie sposoby; wyroby spożywcze na bazie ryb i owoców morza; półprodukty do sporządzania potraw na bazie ryb i owoców morza lub ryb oraz owoców i warzyw; dania gotowe przygotowywane głównie w oparciu o ryby i owoce morza.

(111) **261388** (220) 2012 12 17 (210) 408397
(151) 2013 11 25 (441) 2013 04 02
(732) PACH EDWARD, PACH HANNA, PACH MICHAŁ
PRZEDSIĘBIORSTWO HANDLOWE PACH SPÓŁKA CYWILNA,
Tarnowskie Góry, PL.
(540) SWEET DECOR

(510), (511) **02** barwniki spożywcze, **21** stojaki do tortów, formy, foremki do ciast, **30** dekoracje cukiernicze, posypki i perełki dekoracyjne, dodatki do pieczenia, nadzienia i tarte orzechy, bakalie, przyprawy, akcesoria do dekoracji tortów, aromaty spożywcze, taśmy dekoracyjne do tortów.

(111) **261389** (220) 2012 12 24 (210) 408643
(151) 2013 11 27 (441) 2013 04 15
(732) EGNER IWONA WORLDWIDE HOLDING AND TRADING,
Łódź, PL.
(540)



Kolor znaku: niebieski, biały, czerwony
(531) 26.11.3, 27.5.1, 29.1.13

(510), (511) **05** suplementy diety dla ludzi, dietetyczna żywność i substancje do celów leczniczych, **32** napoje bezalkoholowe, preparaty do produkcji napojów.

(111) **261390** (220) 2012 12 24 (210) 408644
(151) 2013 11 27 (441) 2013 04 15
(732) WÓJTOWICZ MARTA, Radom, PL.
(540)



Kolor znaku: biały, zielony, żółty

(531) 26.11.1, 27.5.1, 29.1.13

(510), (511) **36** zastawy (pośrednictwo).

(111) **261391** (220) 2012 10 15 (210) 405809
(151) 2013 10 28 (441) 2013 02 04
(732) WYRZYKOWSKI WŁODZIMIERZ W2, Białe Błota, PL.
(540) PIP

(510), (511) **09** urządzenia i przyrządy pomiarowe, sygnalizacyjne, kontrolne; urządzenia i przyrządy elektroniczne i elektryczne przewodzące, przełączające, transformujące, akumulatorowe i kontrolno-sterujące; urządzenia do nagrywania, transmisji lub odtwarzania dźwięku lub obrazu; urządzenia elektryczne i elektroniczne automatyki sterowniczej; systemy alarmowe, sygnalizacyjne, przeciwpożarowe oraz antywłamaniowe, puszkki instalacyjne przeciwpożarowe;

sygnalizatory akustyczne, optyczne i akustyczno-optyczne; sterowniki; zautomatyzowane wyświetlacze informacji; puszkki przyłączeniowe do systemów telekomunikacyjnych oraz puszkki instalacyjne przeciwpożarowe i antywłamaniowe; okablowanie; czujniki temperatury; systemy przekazywania alarmów tj. przekazywania sygnału alarmowego od dyspozytora do drużyn pożarniczych lub ratowniczych oraz sterowania otwieraniem i zamykaniem bram wyjazdowych; elektroniczne układy czasowe; elektroniczne znaki informacyjno-ewakuacyjne z komunikatami głosowymi; systemy nagłaśniania i powiadamiania głosowego, **37** usługi instalacyjne i montażowe oraz konserwacja i naprawa urządzeń i systemów sygnalizacyjnych, alarmowych, przeciwpożarowych i antywłamaniowych, **42** usługi projektowe w dziedzinie instalacji alarmowej przeciwpożarowej, antywłamaniowej, doradztwo w sprawach ww. instalacji w szczególności w sprawach bezpieczeństwa.

(111) **261392** (220) 2012 10 29 (210) 406314
(151) 2013 11 08 (441) 2013 02 18
(732) GRUPA CHORTEN SPÓŁKA Z OGRANICZONĄ
ODPOWIEDZIALNOŚCIĄ, Białystok, PL.
(540)



Kolor znaku: brązowy, beżowy

(531) 24.5.1, 25.1.15, 26.13.25, 27.5.1, 29.1.12

(510), (511) **29** mięso, przetwory mięsne, wędliny, konserwy, drób, ryby, dziczyzna, smalec, oleje i tłuszcze, mleko, produkty mleczne, masło, ser, twaróg, owoce i warzywa konserwowe, owoce i warzywa suszone i mrożone, bakalie, mrożone desery owocowe, flaki suche cięte, mrożonki mięsne, mrożone ryby, zupy, dania gotowe zawarte w klasie 29, **30** miód, kawa, herbata, cukierki, ciasta, ciastka, wyroby z czekolady, lody, cukier, majonez, musztarda, ketchup, wyroby zbożowe, mąka, ryż, kasze, drożdże, chleb, pieczywo, przyprawy, sosy, ciasta, kluski, kopytka, paszteciki, pierogi, pizze, placki, pyzy, sorbety, makarony, naleśniki, dania gotowe zawarte w klasie 30, **31** świeże owoce i warzywa, **32** piwo, wody mineralne i gazowane, napoje bezalkoholowe, napoje i soki owocowe, syropy, preparaty do produkcji napojów, **33** napoje alkoholowe, whisky, wino, wódka, rum, miód pitny, likiery.

(111) **261393** (220) 2012 11 02 (210) 406468
(151) 2013 11 08 (441) 2013 02 18
(732) INGEV KOWALEWSCY SPÓŁKA JAWNA, Konin, PL.
(540)



Kolor znaku: biały, zielony, ciemnozielony

(531) 26.1.1, 27.5.1, 29.1.12

(510), (511) **01** słodziki sztuczne jako preparaty chemiczne, **05** suplementy diety zawierające białko, białkowe suplementy diety, białkowe suplementy dla zwierząt, błonnik pokarmowy, chleb dla diabetyków przystosowany do celów medycznych, dietetyczna żywność przystosowana do celów medycznych, dietetyczne napoje przystosowane do celów medycznych, dietetyczne substancje przystosowane do celów medycznych, suplementy diety zawierające drożdże, suplementy diety zawierające enzymy, suplementy diety zawierające glukozę, gorczyca do celów farmaceutycznych, olej gorczycowy do celów leczniczych, suplementy diety zawierające kazeinę, suplementy diety zawierające kiełki pszenicy, kultury mikroorganizmów do celów medycznych lub weterynaryjnych, preparaty z mikroelementami dla ludzi i zwierząt, substancje odżywcze dla mikroorganizmów,

mineralne suplementy diety, suplementy diety zawierające mleczko pszczele, odżywcze suplementy diety, suplementy diety zawierające propolis, suplementy diety zawierające siemię lniane, skrobia do celów dietetycznych lub farmaceutycznych, suplementy diety dla zwierząt, środki trawienne do celów farmaceutycznych, (lekarstwa przeciw zaparciom, żelatyna do celów medycznych, żywność dla niemowląt, **30** słodziki naturalne.

(111) **261394** (220) 2012 11 05 (210) 406536
(151) 2013 11 15 (441) 2013 02 18
(732) ZERKOPOL SPÓŁKA Z OGRANICZONĄ
ODPOWIEDZIALNOŚCIĄ, Warszawa, PL.
(540)



(531) 26.1.1, 26.1.3, 26.1.18, 26.11.3, 26.11.12, 27.5.1
(510), (511) **07** mechanizmy sprzęgania i napędu z wyjątkiem stosowanych w pojazdach lądowych; sprzęgła, sprzęgła zębate, sprzęgła: elastyczne, wysokoelastyczne, samonastawne, jednokierunkowe, cierne, mechaniczne, pneumatyczne, hydrauliczne, elektryczne, elektromagnetyczne, luzowane, podatne, rozłączne, nierozłączne, przeciążeniowe; wały, wały przegubowe, wały przegubowe z kompensacją i bez kompensacji, wały dwustronne łożyskowane, wały napędowe cardana; przeguby, przeguby pojedyncze, przeguby podwójne, krzyżaki, szybkozłączka, elementy przyłączeniowe, połączenia gwintowe, śrubowe, nakrętki, śruby jedno i dwustronne, osłony połączeń śrubowych, złącza uszczelniające; hamulce do maszyn i urządzeń przemysłowych, w szczególności: hamulce jednokierunkowe, przeciwpowrotne, pneumatyczne, hydrauliczne, elektryczne, luzowane, klocki hamulcowe, szczęki hamulcowe, okładziny szczęk hamulcowych, bębny, koła maszynowe, koła pasowe, koła zębate maszynowe, przekładnie zębate, reduktory, regulatory, mechanizmy do sterowania urządzeniami dźwignicowymi, zestawy kołowe, łożyska toczne, akcesoria łożyskowe, oprawy do łożysk tocznych, łożyska ślizgowe, tuleje łożyskowe, podpory do łożysk, obudowy łożysk, pasy napędowe, pasy klinowe, pasy zębate, pasy taśmowe płaskie, pasy dwustronne, pasy zespolone, części składowe i zamienne mechanizmów sprzęgania, napędu i hamowania maszyn zawarte w kl. 7, **37** instalacja, konserwacja i naprawy maszyn i urządzeń w szczególności mechanizmów sprzęgania, napędu i hamowania maszyn i urządzeń oraz ich części.

(111) **261395** (220) 2012 11 19 (210) 407119
(151) 2013 11 27 (441) 2013 03 04
(732) PRZEDSIĘBIORSTWO PRODUKCJI FARMACEUTYCZNEJ
HASCO-LEK SPÓŁKA AKCYJNA, Wrocław, PL.
(540) Detocell Aqua
(510), (511) **05** produkty farmaceutyczne, suplementy diety dla ludzi.

(111) **261396** (220) 2012 11 19 (210) 407120
(151) 2013 11 27 (441) 2013 03 04
(732) PRZEDSIĘBIORSTWO PRODUKCJI FARMACEUTYCZNEJ
HASCO-LEK SPÓŁKA AKCYJNA, Wrocław, PL.
(540) Detocell Slim Effect
(510), (511) **05** produkty farmaceutyczne, suplementy diety dla ludzi.

(111) **261397** (220) 2012 11 19 (210) 407121
(151) 2013 11 27 (441) 2013 03 04
(732) HERBAPOL-LUBLIN SPÓŁKA AKCYJNA, Lublin, PL.
(540)



Kolor znaku: ciemnozielony, biały
(531) 5.3.15, 5.3.20, 29.1.12

(510), (511) **03** mydła lecznicze i toaletowe, środki perfumeryjne, produkty perfumeryjne, środki toaletowe, kosmetyki, woda zapachowa, maści do celów kosmetycznych, kremy, maseczki, mleczka, preparaty do odchudzania, preparaty kosmetyczne do kąpieli, płyny do pielęgnacji włosów, dezodoranty osobiste, antyperspiranty, olejki aromatyczne, barwniki kosmetyczne, saszetki zapachowe do bielizny, drewno zapachowe, **05** produkty farmaceutyczne, substancje i preparaty do celów medycznych, substancje i preparaty wspomagające procesy metaboliczne w organizmach ludzi, substancje i preparaty wspomagające leczenie, podnoszące odporność organizmu i wzbogacające organizm w niezbędne witaminy i mikroelementy, suplementy diety do celów medycznych, preparaty do kąpieli leczniczych, nalewki do celów leczniczych, syropy do użytku farmaceutycznego, zioła, mieszanki ziołowe, ziołowo-owocowe i owocowo-ziołowe o działaniu leczniczym, herbaty do celów leczniczych, herbaty ziołowe, ziołowo-owocowe i owocowo-ziołowe do celów leczniczych, środki wspomagające odchudzanie, herbatki odchudzające, odchudzające herbatki ziołowe, ziołowo-owocowe i owocowo-ziołowe, żywność dietetyczna i napoje dietetyczne do celów leczniczych, **29** dżemy, konfitury, marmolady, galaretki, galaretki jadalne, kompoty, suszone owoce, suszone warzywa, mrożone owoce, konserwowane owoce, chrupki owocowe, sałatki owocowe, pulpa owocowa, jogurt, proteiny spożywcze, pyłki kwiatowe jako żywność, ogrodowe zioła konserwowane, **30** herbaty i produkty na bazie herbat, herbaty ziołowe, ziołowo-owocowe i owocowo-ziołowe, preparat herbaciane, napoje i napary na bazie herbat ziołowych, ziołowo-owocowych i owocowo-ziołowych, herbatki w torebkach do zaparzania oraz herbatki granulowane, w tym herbatki ziołowe, ziołowo-owocowe i owocowo-ziołowe, wyciągi i nalewki herbaciane spożywcze inne niż do celów leczniczych, w tym na bazie herbat ziołowych, ziołowo-owocowych i owocowo-ziołowych, **31** produkty rolne, ogrodnicze, leśne, drzewa, sadzonki, korzenie spożywcze, kwiaty suszone do dekoracji, owoce świeże, pieprz, wodorosty spożywcze dla ludzi lub zwierząt, wytloki z owoców, zarodki, nasiona, zioła ogrodowe świeże, ziarna, **32** wody mineralne, napoje bezalkoholowe, napoje owocowe i soki owocowe, esencje do produkcji napojów, syropy do napojów, musujące pastylki i czasopisma periodyczne ogólnego zainteresowania.

(111) **261398** (220) 2012 11 29 (210) 407535
(151) 2013 11 22 (441) 2013 03 18
(732) The Reader's Digest Association Inc., White Plains, US.
(540) Reader's Digest
(510), (511) **09** publikacje elektroniczne nagrania audio i video prezentujące muzykę, programy dokumentalne i rozrywkowe, **16** książki i czasopisma periodyczne ogólnego zainteresowania.

(111) **261399** (220) 2012 11 29 (210) 407540
(151) 2013 11 22 (441) 2013 03 18
(732) CHUNWEN LI LILI, Zamienie, PL.
(540) bolisa
(510), (511) **24** tekstylia i wyroby włókiennicze nie ujęte w innych klasach, narzuty na łóżka, obrusy, **25** odzież, obuwie, nakrycia głowy.

(111) **261400** (220) 2012 11 29 (210) 407556
(151) 2013 11 22 (441) 2013 03 18
(732) MANAGEMENT DATA SYSTEMS SPÓŁKA Z OGRANICZONĄ
ODPOWIEDZIALNOŚCIĄ, Warszawa, PL.
(540)



Kolor znaku: czarny, niebieski, żółty, zielony, niebieski, czerwony, pomarańczowy, biały
(531) 3.11.10, 27.5.1, 29.1.15
(510), (511) **09** programy sterujące komputerowe, nagrane; oprogramowanie komputerowe, nagrane; oprogramowanie komputerowe do użytku w dziedzinie zarządzania dokumentami; programy komputerowe (software ładowalny); programy komputerowe nagrane; programy gier komputerowych; komputery; komputery przenośne; komputery podręczne; pamięci komputerowe; pamięci zewnętrzne USB; nośniki informacji magnetyczne i optyczne; optyczne nośniki

danych; komputerowe urządzenia peryferyjne; drukarki komputerowe; klawiatury komputerowe; notesy elektroniczne; urządzenia do przetwarzania informacji; urządzenia do komunikacji wewnętrznej; urządzenia i przyrządy optyczne, **35** usługi fakturowania; usługi powielania dokumentów; pozyskiwanie danych do komputerowych baz danych; systematyzacja danych w komputerowych bazach danych; komputerowe zarządzanie plikami; wyszukiwanie informacji w plikach komputerowych dla osób trzecich; wyszukiwanie w komputerowych bazach danych; zarządzanie zbiorami informatycznymi; fotokopiowanie; sortowanie danych w bazach komputerowych, **42** doradztwo w zakresie oprogramowania komputerowego; doradztwo w zakresie, projektowania i rozwoju sprzętu komputerowego; opracowywanie i dostarczanie wyszukiwarek internetowych; usługi projektowania oprogramowania komputerowego; usługi instalacji oprogramowania komputerowego; usługi powielania oprogramowania komputerowego; usługi konserwacji oprogramowania komputerowego; aktualizacja oprogramowania komputerowego; wypożyczanie oprogramowania komputerowego; odzyskiwanie danych komputerowych; projektowanie systemów komputerowych; usługi opracowywania projektów technicznych; usługi konwersji danych lub dokumentów na formę elektroniczną; tworzenie i utrzymywanie stron internetowych dla osób trzecich; udostępnianie miejsca na serwerach; usługi w zakresie ochrony antywirusowej komputerów; wypożyczanie komputerów; monitoring systemów komputerowych przy użyciu dostępu zdalnego; usługi skanowania dokumentów; programowanie komputerów.

(111) **261401** (220) 2012 12 03 (210) 407679
(151) 2013 11 25 (441) 2013 03 18

(732) TESCO (POLSKA) SPÓŁKA Z OGRANICZONĄ ODPOWIEDZIALNOŚCIĄ, Kraków, PL.

(540) BAJECZNE MLECZKO

(510), (511) **16** torby, worki, pudełka i pudła z papieru, kartonu i tworzyw sztucznych do pakowania, **30** czekolada, wyroby czekoladowe, słodczyce, **35** reklama, promocja, zarządzanie w działalności handlowej; administrowanie w działalności handlowej.

(111) **261402** (220) 2012 12 03 (210) 407685
(151) 2013 11 27 (441) 2013 03 18

(732) BIG BRANDS GROUP SPÓŁKA Z OGRANICZONĄ ODPOWIEDZIALNOŚCIĄ SPÓŁKA KOMANDYTOWA, Sokołów, PL.
(540)



Kolor znaku: szary, czerwony
(531) 1.5.2, 24.15.2, 27.5.1, 29.1.12

(510), (511) **29** mięso, ryby, drób, dziczyzna; ekstrakty mięsne; konserwowane, suszone i gotowane owoce i warzywa; galaretki, dżemy, kompoty; jaja; mleko, produkty mleczne; oleje i tłuszcze jadalne; produkty na bazie ww. towarów.

(111) **261403** (220) 2012 12 04 (210) 407760
(151) 2013 11 04 (441) 2013 03 18

(732) KULAK ANNA PPHU VETI, Zachełmie, PL.
(540)



Kolor znaku: biały, czerwony
(531) 27.5.1, 29.1.12

(510), (511) **24** dzianiny, **25** czapki, szaliki, swetry, odzież z dzianiny, **42** komputerowe projektowanie wzorów odzieży.

(111) **261404** (220) 2012 12 05 (210) 407817
(151) 2013 11 26 (441) 2013 03 18

(732) OPTIMUM MARK SPÓŁKA Z OGRANICZONĄ ODPOWIEDZIALNOŚCIĄ, Warszawa, PL.

(540)



Kolor znaku: pomarańczowy, niebieski

(531) 26.4.1, 26.4.18, 27.5.1, 29.1.12

(510), (511) **03** mydła, żele pod prysznic, kosmetyki.

(111) **261405** (220) 2012 12 05 (210) 407819
(151) 2013 11 26 (441) 2013 03 18

(732) OPTIMUM MARK SPÓŁKA Z OGRANICZONĄ ODPOWIEDZIALNOŚCIĄ, Warszawa, PL.

(540)



Kolor znaku: niebieski, ciemnoniebieski

(531) 27.5.1, 29.1.12

(510), (511) **03** mydła, żele pod prysznic, kosmetyki.

(111) **261406** (220) 2012 12 05 (210) 407825
(151) 2013 11 26 (441) 2013 03 18

(732) OPTIMUM MARK SPÓŁKA Z OGRANICZONĄ ODPOWIEDZIALNOŚCIĄ, Warszawa, PL.

(540)



Kolor znaku: biały, zielony, brązowy, żółty

(531) 5.3.11, 5.3.13, 26.1.1, 26.1.16, 26.4.4, 26.4.18, 27.5.1, 29.1.14

(510), (511) **30** ryż, kasza, makarony.

(111) **261407** (220) 2012 12 05 (210) 407831
(151) 2013 11 26 (441) 2013 03 18

(732) OPTIMUM MARK SPÓŁKA Z OGRANICZONĄ ODPOWIEDZIALNOŚCIĄ, Warszawa, PL.

(540)



Kolor znaku: pomarańczowy, czerwony, biały

(531) 26.11.1, 26.11.6, 27.5.1, 29.1.13

(510), (511) **29** mięso, przetwory z mięsa, wędliny, pasztety.

(111) **261408** (220) 2012 12 05 (210) 407832
(151) 2013 11 26 (441) 2013 03 18

(732) OPTIMUM MARK SPÓŁKA Z OGRANICZONĄ ODPOWIEDZIALNOŚCIĄ, Warszawa, PL.

(540)



Kolor znaku: pomarańczowy, czerwony, biały

(531) 26.11.1, 26.11.6, 27.5.1, 29.1.13

(510), (511) **29** mięso, przetwory z mięsa, wędliny, pasztety.

(111) **261409** (220) 2012 12 05 (210) 407833
 (151) 2013 11 26 (441) 2013 03 18
 (732) OPTIMUM MARK SPÓŁKA Z OGRANICZONĄ
 ODPOWIEDZIALNOŚCIĄ, Warszawa, PL.
 (540) Eden Sensitive
 (510), (511) **03** płyny i proszki do prania, płyny do płukania, środki do
 czyszczenia.

(111) **261410** (220) 2012 12 05 (210) 407834
 (151) 2013 11 26 (441) 2013 03 18
 (732) OPTIMUM MARK SPÓŁKA Z OGRANICZONĄ
 ODPOWIEDZIALNOŚCIĄ, Warszawa, PL.
 (540) Eden Moroccan Rose
 (510), (511) **03** płyny i proszki do prania, płyny do płukania, środki do
 czyszczenia.

(111) **261411** (220) 2012 12 05 (210) 407835
 (151) 2013 11 26 (441) 2013 03 18
 (732) OPTIMUM MARK SPÓŁKA Z OGRANICZONĄ
 ODPOWIEDZIALNOŚCIĄ, Warszawa, PL.
 (540) Dentix
 (510), (511) **03** pasty do zębów, płyny do płukania zębów, **21** nici
 dentystyczne, szczoteczki do zębów.

(111) **261412** (220) 2012 12 05 (210) 407836
 (151) 2013 11 26 (441) 2013 03 18
 (732) OPTIMUM MARK SPÓŁKA Z OGRANICZONĄ
 ODPOWIEDZIALNOŚCIĄ, Warszawa, PL.
 (540) Dentix complex
 (510), (511) **03** pasty do zębów, płyny do płukania zębów, **21** nici
 dentystyczne, szczoteczki do zębów.

(111) **261413** (220) 2012 12 05 (210) 407838
 (151) 2013 11 26 (441) 2013 03 18
 (732) OPTIMUM MARK SPÓŁKA Z OGRANICZONĄ
 ODPOWIEDZIALNOŚCIĄ, Warszawa, PL.
 (540) Dada Ultra Sensitive
 (510), (511) **03** chusteczki nawilżane dla dzieci, kosmetyki, płatki
 i waciki kosmetyczne, patyczki kosmetyczne, **16** pieluchy jednorazo-
 we z papieru i celulozy dla dzieci, podkłady jednorazowe z papieru
 do przewijania.

(111) **261414** (220) 2012 12 05 (210) 407839
 (151) 2013 11 26 (441) 2013 03 18
 (732) OPTIMUM MARK SPÓŁKA Z OGRANICZONĄ
 ODPOWIEDZIALNOŚCIĄ, Warszawa, PL.
 (540)



Kolor znaku: czerwony, biały
 (531) 26.1.2, 26.1.18, 27.5.1, 29.1.12
 (510), (511) **29** kisiel, konfitury, mleko, produkty mleczne, **30** budyń,
 wyroby cukiernicze, słodczyce, lody.

(111) **261415** (220) 2012 12 05 (210) 407840
 (151) 2013 11 26 (441) 2013 03 18
 (732) OPTIMUM MARK SPÓŁKA Z OGRANICZONĄ
 ODPOWIEDZIALNOŚCIĄ, Warszawa, PL.
 (540) Dada Premium Plus
 (510), (511) **03** chusteczki nawilżane dla dzieci, kosmetyki, płatki
 i waciki kosmetyczne, patyczki kosmetyczne, **16** pieluchy jednorazo-
 we z papieru i celulozy dla dzieci, podkłady jednorazowe z papieru do
 przewijania.

(111) **261416** (220) 2012 12 05 (210) 407841
 (151) 2013 11 26 (441) 2013 03 18

(732) OPTIMUM MARK SPÓŁKA Z OGRANICZONĄ
 ODPOWIEDZIALNOŚCIĄ, Warszawa, PL.

(540) Dada Premium
 (510), (511) **03** chusteczki nawilżane dla dzieci, kosmetyki, płatki
 i waciki kosmetyczne, patyczki kosmetyczne, **16** pieluchy jednorazo-
 we z papieru i celulozy dla dzieci, podkłady jednorazowe z papieru
 do przewijania.

(111) **261417** (220) 2012 12 05 (210) 407842
 (151) 2013 11 26 (441) 2013 03 18
 (732) OPTIMUM MARK SPÓŁKA Z OGRANICZONĄ
 ODPOWIEDZIALNOŚCIĄ, Warszawa, PL.
 (540)



Kolor znaku: zielony, biały, żółty, różowy, brązowy
 (531) 1.15.11, 6.7.7, 6.7.8, 6.7.25, 7.1.9, 7.15.22, 25.1.15, 27.5.1, 29.1.15
 (510), (511) **29** jajka.

(111) **261418** (220) 2012 12 05 (210) 407843
 (151) 2013 11 26 (441) 2013 03 18
 (732) OPTIMUM MARK SPÓŁKA Z OGRANICZONĄ
 ODPOWIEDZIALNOŚCIĄ, Warszawa, PL.
 (540) Dada Natural Care
 (510), (511) **03** chusteczki nawilżane dla dzieci, kosmetyki, płatki
 i waciki kosmetyczne, patyczki kosmetyczne, **16** pieluchy jednorazo-
 we z papieru i celulozy dla dzieci, podkłady jednorazowe z papieru
 do przewijania.

(111) **261419** (220) 2012 12 05 (210) 407844
 (151) 2013 11 26 (441) 2013 03 18
 (732) OPTIMUM MARK SPÓŁKA Z OGRANICZONĄ
 ODPOWIEDZIALNOŚCIĄ, Warszawa, PL.
 (540)



Kolor znaku: biały, granatowy
 (531) 27.5.1, 29.1.12
 (510), (511) **30** wyroby cukiernicze, słodczyce, lody.

(111) **261420** (220) 2012 12 05 (210) 407845
 (151) 2013 11 26 (441) 2013 03 18
 (732) OPTIMUM MARK SPÓŁKA Z OGRANICZONĄ
 ODPOWIEDZIALNOŚCIĄ, Warszawa, PL.
 (540) Dada Natural
 (510), (511) **03** chusteczki nawilżane dla dzieci, kosmetyki, płatki
 i waciki kosmetyczne, patyczki kosmetyczne, **16** pieluchy jednorazo-
 we z papieru i celulozy dla dzieci, podkłady jednorazowe z papieru
 do przewijania.

(111) **261421** (220) 2007 03 19 (210) 322830
 (151) 2013 11 25 (441) 2007 06 25
 (732) Przedsiębiorstwo Wielobranżowe „AGRO-RAMI” Raniś
 i wspólnicy s.c. Waldemar Raniś, Danuta Raniś, Kościelna Wieś, PL.
 (540) agro-rami
 (510), (511) **07** maszyny i urządzenia rolnicze oraz części zamienne
 do nich, wyposażenie do maszyn rolniczych, **12** pojazdy lądowe,
 ciągniki rolnicze, traktory, przyczepy, taczki, podnośniki widłowe,
 dołączane maszyny rolnicze do współpracy z ciągnikami rolniczymi,
 części zamienne i akcesoria do powyższych urządzeń zawarte w kl.
 12, ogumienie, **35** prowadzenie sprzedaży w zakresie pojazdów lądo-
 wych, ciągników rolniczych, traktorów, przyczep, podnośników wi-
 dłowych, dołączanych maszyn rolniczych do współpracy z ciągnika-

mi rolniczymi, maszyn i urządzeń rolniczych, ogrodniczych i leśnych, wyposażenia do maszyn rolniczych, ogrodniczych i leśnych oraz części zamiennych i akcesoriów do powyższych, mechanicznych narzędzi rolniczych, ogumienia do pojazdów lądowych, części maszyn, wyrobów ślusarskich, pośrednictwo handlowe, organizowanie wystaw, targów i pokazów w celach handlowych i reklamowych.

(111) **261422** (220) 2009 10 30 (210) 362294
(151) 2013 10 04 (441) 2010 02 01
(732) SPORTIMPEX Spółka Cywilna Leszek Kot, Dariusz Kłapiński, Siewierz, PL.
(540)



Kolor znaku: biały, granatowy, czerwony
(531) 27.5.1, 29.1.13
(510), (511) **25** odzież.

(111) **261423** (220) 2010 04 27 (210) 369674
(151) 2013 10 09 (441) 2010 08 02
(732) AZET INWESTYCJE SPÓŁKA Z OGRANICZONĄ ODPOWIEDZIALNOŚCIĄ SPÓŁKA KOMANDYTOWA, Warszawa, PL.
(540)

Royal Collection

(531) 27.5.1
(510), (511) **18** skórzane paski i torby; walizy i torby podróżne, **35** usługi w zakresie prowadzenia punktów sprzedaży detalicznej i hurtowej skórzanych pasków i toreb, waliz i toreb podróżnych, **36** usługi wynajmu lokali.

(111) **261424** (220) 2010 10 19 (210) 376676
(151) 2013 09 03 (441) 2011 01 31
(732) POLOMARKET Spółka z ograniczoną odpowiedzialnością, Giebnia, PL.
(540) VOLTER
(510), (511) **09** urządzenia i przyrządy do przewodzenia, przelączania, przekształcenia, gromadzenia, sterowania i regulacji energii elektrycznej, baterie.

(111) **261425** (220) 2011 02 22 (210) 381705
(151) 2013 10 14 (441) 2011 06 06
(732) IDEA Bank Spółka Akcyjna, Warszawa, PL.
(540)



Kolor znaku: czerwony
(531) 3.1.1, 26.4.2, 29.1.1
(510), (511) **16** publikacje, wydawnictwa reklamowe i informacyjne, katalogi branżowe, czasopisma, broszury, foldery, ulotki, prospekty, druki, przewodniki, **35** doradztwo i pomoc w zakresie organizowania, prowadzenia i zarządzania działalnością gospodarczą, ekspertyzy w zakresie działalności gospodarczej, wycena działalności handlowej, pozyskiwanie informacji o działalności gospodarczej, usługi dotyczące fuzji podmiotów gospodarczych, usługi z zakresu prowadzenia

księgowości i rachunkowości, audytu, usługi dotyczące franszyzy, prowadzenie ksiąg, przygotowywanie zeznań podatkowych, analizy kosztów, doradztwo w zakresie zarządzania personelem, usługi rekrutacji personelu, badania i opinie rynku, badania i ekspertyzy w dziedzinie działalności gospodarczej, informacja o działalności gospodarczej, reklama i promocja, obsługa baz danych dostępnych przez Internet, informacja o powyższych usługach, **36** analizy finansowe, usługi bankowe, doradztwo w sprawach finansowych, doradztwo w sprawach ubezpieczeniowych, doradztwo kredytowe, doradztwo podatkowe, usługi pośrednictwa kredytowego, usługi pośrednictwa w zakresie sprzedaży produktów inwestycyjnych i bankowych, ekspertyzy dla celów fiskalnych, usługi w zakresie informacji finansowych i ubezpieczeniowych, usługi inwestycyjne, operacje finansowe, informacje bankowe, usługi likwidacji przedsiębiorstw, usługi zarządzania majątkiem, usługi administrowania i zarządzania majątkiem nieruchomości, usługi wyceny majątku nieruchomego, usługi pośrednictwa w obrocie majątkiem nieruchomości, wyceny do celów podatkowych, pośrednictwo ubezpieczeniowe, usługi w zakresie tworzenia i rejestracji spółek, informacja o powyższych usługach, **38** usługi przesyłania danych za pośrednictwem sieci komputerowych, usługi przesyłania informacji poprzez sieć telekomunikacyjną, komunikacja przy pomocy terminali komputerowych, przesyłanie informacji tekstowej, obrazowej, dźwiękowej i skompiłowanej w formie zapisu elektronicznego oraz udostępnianie łączności do przesyłania takiej informacji poprzez terminale komputerowe, sieci światłowodów, telefony, telegrafy, teleksy, telefaksy, radio, telewizję oraz urządzenia satelitarne, udostępnianie połączenia ze światową siecią komputerową poprzez sieć telekomunikacyjną, usługi rozpowszechniania ogłoszeń elektronicznych, usługi przydzielania dostępu i obsługa poczty elektronicznej i skrzynek mailowych, transmisje internetowe, portale internetowe, prowadzenie forum on-line, udostępnianie portali komunikacyjnych i informacyjnych, udostępnianie systemów obsługi klienta za pośrednictwem Internetu, obsługa telekonferencji, informacja o powyższych usługach, **41** doradztwo zawodowe z zakresie edukacji lub kształcenia, organizacja i obsługa szkoleń, kongresów, seminariów, sympozjów oraz konferencji, publikowanie książek oraz tekstów innych niż reklamowe, usługi tłumaczenia, informacja o powyższych usługach, **42** tworzenie i utrzymywanie portali internetowych i multimedialnych, administrowanie portalami internetowymi, usługi w zakresie tworzenia prezentacji internetowych i multimedialnych nieruchomości gruntowych, lokalowych oraz budynkowych w celach handlowych oraz reklamowych, doradztwo komputerowe, informacja o powyższych usługach.

(111) **261426** (220) 2011 02 28 (210) 381955
(151) 2013 10 15 (441) 2011 06 06
(732) GOŁDZIŃSKI WOJCIECH MEEEX CHEMIA BUDOWLANA, Chrzanów, PL.
(540) GRUPA SICOL
(510), (511) **02** farby, pokosty, lakiery; farby ognioodporne; powłoki (farby) do krycia dachówek; powłoki (farby) do gruntowania; farby; emalie do malowania; podkłady do farb i lakierów zawarte w tej klasie; oleje i preparaty do konserwacji drewna, **19** materiały budowlane niemetalowe; materiały wiążące do zapraw budowlanych.

(111) **261427** (220) 2011 03 14 (210) 382598
(151) 2013 09 23 (441) 2011 06 20
(732) Intersnack Group GmbH & Co. KG, Düsseldorf, DE.
(540)



Kolor znaku: czerwony, ciemnoniebieski, niebieski, biały
(531) 25.5.2, 26.11.2, 27.5.1, 29.1.13
(510), (511) **29** gotowe produkty spożywcze stanowiące chrupkie przekąski w postaci chrupek, chipsów, prażynek o smaku mięsny,

owocowym i warzywnym, przetwory owocowe i warzywno, warzywa i owoce konserwowane, gotowane, prażone, suszone (przetworzone), dżemy, konfitury, galaretki owocowe, **30** gotowe produkty spożywcze stanowiące przekąski na bazie mąki, czekolada w tym czekolada pitna, wyroby cukiernicze.

(111) **261428** (220) 2011 04 13 (210) 384044
(151) 2013 10 18 (441) 2011 07 18
(732) OTMUCHÓW MARKETING SPÓŁKA Z OGRANICZONĄ
ODPOWIEDZIALNOŚCIĄ, Otmuchów, PL.

(540) beauty line

(510), (511) **30** muesli bez dodatków i muesli z dodatkami owoców, batony muesli z dodatkami owoców i batony muesli bez dodatków, kawa, herbata, kakao, cukier, ryż, tapioka, sago, kawa nienaturalna, napoje na bazie kawy, czekolady, mąka i preparaty zbożowe, w szczególności ekstrudowane produkty zbożowe, w tym: wyroby z ryżu i kukurydzy oraz z ich mieszanek również z dodatkiem kakao, witamin, czekolady, orzechów, miodu, przypraw, płatki zbożowe śniadaniowe, makarony, wyroby cukiernicze, chleb, ciasta, ciastka, wafle, słodycze, w tym słodycze mrożone i schładzane, czekolada, wyroby czekoladowe, cukierki, lody, guma do żucia, melasa, drożdże, proszek do pieczenia, sól, musztarda, ocet, sosy przyprawowe, przyprawy, lód.

(111) **261429** (220) 2011 04 14 (210) 384139
(151) 2013 10 10 (441) 2011 07 18
(732) POLKOMTEL SPÓŁKA Z OGRANICZONĄ
ODPOWIEDZIALNOŚCIĄ, Warszawa, PL.

(540)



(531) 26.4.2, 27.5.1

(510), (511) **09** aparaty, przewody i słuchawki telefoniczne; automaty sprzedające i mechanizmy do urządzeń uruchamianych przez wrzucenie monety lub żetonu; kasy rejestrujące; komputery i sprzęt przetwarzający dane; magnetyczne nośniki danych; maszyny liczące, płyty (dyski) z nagraniami; urządzenia do gaszenia ognia; urządzenia do nagrywania, transmisji, reprodukcji danych, dźwięku lub obrazu; urządzenia i przyrządy naukowe, żeglarskie, geodezyjne, elektryczne, kinematograficzne, optyczne, wagowe, pomiarowe, sygnalizacyjne, kontrolne, do ratowania życia, do celów dydaktycznych, **35** usługi polegające na: rejestrowaniu, sporządzaniu odpisów, składzie, kompilacji, transmisji, transkrypcji, systematyzacji pisemnych informacji (komunikatów) oraz rejestrowaniu a także wykorzystaniu lub kompilacji danych matematycznych lub statystycznych oraz zarządzaniu zbiorami informatycznymi; usługi w zakresie: reklamy, badania rynku, telefonicznego udzielania informacji handlowej o produktach i usługach, organizacji wystaw lub targów handlowych, pośrednictwa w zawieraniu umów kupna-sprzedaży poprzez telefon i Internet; informacja o działalności gospodarczej, handlu, reklamie, promocji, lokalizacji obiektów, agencje informacyjnej handlowej; obsługa klientów przy wykorzystaniu sieci Internet w zakresie przekazywania informacji o usługach reklamowych; usługa polegająca na prezentacji ofert usług internetowych w zakresie reklamy, usług doradczych w zakresie organizowania i prowadzenia działalności gospodarczej; zgrupowanie na rzecz osób trzecich towarów związanych ze świadczeniem usług telekomunikacyjnych, internetowych i elektronicznych: aparaty i przyrządy łącznościowe i telekomunikacyjne, elektryczne i elektroniczne aparaty i przyrządy, wszystkie do przetwarzania, rejestracji, magazynowania, transmisji, wyszukiwania lub odbioru danych, aparaty do nagrywania, transmisji lub reprodukcji dźwięku, obrazu lub zakodowanych danych, aparaty telewizyjne, hologramy, komputery, programowane układy elektroniczne do przenoszenia danych, programy komputerowe, oprogramowanie komputerowe, dyski, taśmy i drutowe pamięci magnetyczne wszystkie będące magnetycznymi nośnikami danych, karty magnetyczne czyste i z zapisem, oprogramowanie komputerowe dostarczane z Internetu, publikacje elektroniczne (ściągalne) dostarczane w trybie on-line z komputerowej bazy danych lub z Internetu, oprogramowanie komputerowe i urządzenia telekomunikacyjne (w tym modemy) umożliwiające połączenie z bazami danych i z Internetem, oprogramowanie komputerowe umożliwiające wyszukiwanie danych, moduły ładowalne z mu-

zyką w formie cyfrowej (ściągalne) dostarczane z komputerowej bazy danych lub z Internetu, moduły ładowalne z muzyką w formie cyfrowej dostarczane z plików MP3, odtwarzacze plików MP3, nadajniki i odbiorniki satelitarne, przewody drutowe elektryczne i kable elektryczne, aparaty i przyrządy przywoławcze, radiowe aparaty i przyrządy przywoławcze oraz aparaty i przyrządy radiotelefoniczne, telefony, telefony przenośne i słuchawki telefoniczne, akcesoria do telefonów i słuchawek telefonicznych, adaptory do telefonów, urządzenia do ładowania akumulatorów telefonicznych, telefoniczne zestawy głośnomówiące na biurko lub stosowane w samochodach, widełki do samochodowych słuchawek telefonicznych, torby i futerały przystosowane szczególnie do przechowywania i przenoszenia mobilnych urządzeń elektronicznych oraz wyposażenia i akcesoriów elektronicznych, skomputeryzowane organizery osobiste, anteny, baterie, mikroprocesory, klawiatury, modemy, elektroniczne globalne systemy określania położenia, elektroniczne aparaty i przyrządy nawigacyjne i określające położenie, aparaty i przyrządy do monitorowania (inne niż do monitorowania in-vivo), aparaty radiowe, elektryczne aparaty i przyrządy sterujące, testujące (inne niż do testowania in-vivo), sygnalizacyjne, kontrolne i do celów dydaktycznych, aparaty i przyrządy optyczne i elektrooptyczne, filmy video, elektryczne i elektroniczne akcesoria i sprzęt peryferyjny zaprojektowany i przystosowany do używania z komputerami, urządzeniami audiowizualnymi oraz sprzętem i aparatami do gier elektronicznych, części i osprzęt do wszystkich wyżej wymienionych towarów, apaszk jedwabne, antystresery, baloniki, bandanki, banery, bezrękawniki, bloczki karteczek samoprzylepnych, bluzy, bombki, breloczki, chorągiewki, clipboardy, czapki, daszki, długopisy, elektroniczne urządzenia do tłumaczeń językowych, elektroniczne urządzenia ze słownikiem, etui skórzane na długopisy, etui skórzane na wizytówki, flagi, galanteria odzieżowa damska i męska, galanteria skórzana, galanteria papierowa, joja, kalendarze, kalkulatory, kapelusze, karafki, konstrukcje dmuchane i balony, kosmetyczki, kosmetyki, koszulki polo, krawaty, krzeselka, kubki, kurtki, latawce, linijki, maskotki, materiały biurowe i szkolne, medale, pudełka, naklejki i nalepki, notesy, obrusy, ołówki, opakowania na napoje, organizery, otwieracze do butelek, pałeczki chińskie, papiery pakowe, parasole, parasolki, parawany, para jedwabne, piłki, piórniki, plecaki, płotki, podkładki pod kubki, kieliszki i szklanki, podkładki pod mysz, pompony, portfele, postery, potykacze, radioodbiorniki, rękawiczki, ręczniki, sakwy rowerowe, sakwy podróżne, samochodowe osłony przeciwsłoneczne, siatki, skrobaczki do szyb, słodycze, standy, stroje dla personelu, szale, szalki, świece, tablice, teczki skórzane, terkotki, termosy, torciki, trąbki, t-shirty, wizytowniki, wody perfumowane i perfumy, worki żeglarskie, wyroby ze szkła i porcelany, zabawki, zegary ścienne, zegarki, znaczki z logo, pozwalające nabywcy wygodnie oglądać lub zapoznać się z opisem oraz kupować te towary: z katalogu różnych artykułów, za pośrednictwem usługi elektronicznej, na stronie internetowej oraz usługi pośrednictwa w powyższym zakresie, **36** usługi w zakresie: pośrednictwa w zawieraniu umów ubezpieczeniowych poprzez telefon i Internet, sprawdzania stanu konta poprzez telefon i Internet; usługa polegająca na prezentacji ofert usług finansowych, usług ubezpieczeniowych, usług internetowych w zakresie finansów i ubezpieczeń, usług doradczych w sprawach finansowych i ubezpieczeniowych; usługi polegające na umożliwieniu osobom trzecim: zawierania umów ubezpieczeniowych, umów kredytowych, umów bankowych oraz otwierania rachunków bankowych, dokonywania operacji bankowych, dostępu do konta bankowego; informacje finansowe i o usługach finansowych, informacja o ubezpieczeniach; obsługa klientów przy wykorzystaniu sieci Internet w zakresie przekazywania informacji o usługach finansowych, ubezpieczeniowych, bankowych, **38** usługi telekomunikacyjne; usługi transmisji danych, nadawanie i odbiór informacji, usługi łączenia ze światową siecią komputerową, polegające na umożliwieniu: zlecenia usług, świadczenia usług, zawierania umów, umów pośrednictwa, umów kupna-sprzedaży, wykonywania umów z branży telekomunikacyjnej; usługi w zakresie: rozpowszechniania systemów przekazywania dźwięku i obrazu w łączności radiofonicznej, telegraficznej, telefonicznej, telefonii komórkowej, telefaksowej, w systemie cyfrowym; usługi w zakresie łączności: radiofonicznej, telegraficznej, telefonicznej, telefonii komórkowej i poprzez Internet, telefaksowej, ustalania taryf i opłat, obsługi satelitów i przekazów satelitarnych, organizowania systemów transmisyjnych, przesyłania dźwięku, obrazu i sms-ów; usługi w zakresie: poczty elektronicznej, zleceń przywoławczych z zastosowaniem radia, telefonu lub innych środków komunikacji

elektronicznej; usługi w zakresie prowadzenia: stacji radiowych, telewizyjnych oraz transmitowania dźwięku i obrazu; usługi w zakresie zbierania i przekazywania aktualności informacyjnych z wykorzystaniem: multimediiów, urządzeń telekomunikacyjnych; usługi w zakresie wypożyczania telefonów, modemów i innych urządzeń telekomunikacyjnych; obsługa klientów przy wykorzystaniu sieci Internet w zakresie przekazywania informacji o usługach telekomunikacyjnych; elektroniczny serwis informacji typu on-line polegający na tworzeniu, prowadzeniu baz danych i udostępnianiu informacji z możliwością elektronicznego przyjmowania i przekazywania wiadomości; informacja o telekomunikacji, usługach telekomunikacyjnych, elektronicznych i internetowych; przesyłanie informacji; gromadzenie i rozpowszechnianie wiadomości poprzez sieci komunikacyjne, w tym sieć telewizyjną, satelitarną i Internet, agencje informacyjne w zakresie wiadomości i aktualności; usługa polegająca na prezentacji ofert usług telekomunikacyjnych, usług łączności elektronicznej oraz usług internetowych w zakresie telekomunikacji, **41** usługi w zakresie nauczania poprzez telefon, Internet, radio i telewizję; usługa polegająca na prezentacji ofert usług doradczych w zakresie edukacji i kształcenia; informacja o nauczaniu, kształceniu, rozrywce, działalności sportowej i kulturalnej; obsługa klientów przy wykorzystaniu sieci Internet w zakresie przekazywania informacji o nauczaniu.

(111) **261430** (220) 2011 04 14 (210) 384140
 (151) 2013 10 10 (441) 2011 07 18
 (732) POLKOMTEL SPÓŁKA Z OGRANICZONĄ
 ODPOWIEDZIALNOŚCIĄ, Warszawa, PL.
 (540)

TELEFON STACJONARNY

(531) 26.4.2, 27.5.1

(510), (511) **09** aparaty, przewody i słuchawki telefoniczne; automaty sprzedające i mechanizmy do urządzeń uruchamianych przez wrzucenie monety lub żetonu; kasy rejestrujące; komputery i sprzęt przetwarzający dane; magnetyczne nośniki danych; maszyny liczące, płyty (dyski) z nagraniami; urządzenia do gaszenia ognia; urządzenia do nagrywania, transmisji, reprodukcji danych, dźwięku lub obrazu; urządzenia i przyrządy naukowe, żeglarskie, geodezyjne, elektryczne, kinematograficzne, optyczne, wagowe, pomiarowe, sygnalizacyjne, kontrolne, do ratowania życia, do celów dydaktycznych, **35** usługi polegające na: rejestrowaniu, sporządzaniu odpisów, składzie, kompilacji, transmisji, transkrypcji, systematyzacji pisemnych informacji (komunikatów) oraz rejestrowaniu a także wykorzystaniu lub kompilacji danych matematycznych lub statystycznych oraz zarządzaniu zbiorami informatycznymi; usługi w zakresie: reklamy, badania rynku, telefonicznego udzielania informacji handlowej o produktach i usługach, organizacji wystaw lub targów handlowych, pośrednictwa w zawieraniu umów kupna-sprzedaży poprzez telefon i Internet; informacja o działalności gospodarczej, handlu, reklamie, promocji, lokalizacji obiektów, agencje informacji handlowej; obsługa klientów przy wykorzystaniu sieci Internet w zakresie przekazywania informacji o usługach reklamowych; usługa polegająca na prezentacji ofert usług internetowych w zakresie reklamy, usług doradczych w zakresie organizowania i prowadzenia działalności gospodarczej; zgrupowanie na rzecz osób trzecich towarów związanych ze świadczeniem usług telekomunikacyjnych, internetowych i elektronicznych: aparaty i przyrządy łącznościowe i telekomunikacyjne, elektryczne i elektroniczne aparaty i przyrządy, wszystkie do przetwarzania, rejestracji, magazynowania, transmisji, wyszukiwania lub odbioru danych, aparaty do nagrywania, transmisji lub reprodukcji dźwięku, obrazu lub zakodowanych danych, aparaty telewizyjne, hologramy, komputery, programowane układy elektroniczne do przenoszenia danych, programy komputerowe, oprogramowanie komputerowe, dyski, taśmy i drutowe pamięci magnetyczne wszystkie będące magnetycznymi nośnikami danych, karty magnetyczne czyste i z zapisem, oprogramowanie komputerowe dostarczane z Internetu, publikacje elektroniczne (ściągające) dostarczane w trybie on-line z komputerowej bazy danych lub z Internetu, oprogramowanie komputerowe i urządzenia telekomunikacyjne (w tym modemy) umożliwiające połączenie z bazami danych i z Internetem, oprogramowanie komputerowe umożliwiające wyszukiwanie danych, moduły ładowalne z muzyką w formie cyfrowej (ściągające) dostarczane z komputerowej bazy

danych lub z Internetu, moduły ładowalne z muzyką w formie cyfrowej dostarczane z plików MP3, odtwarzacze plików MP3, nadajniki i odbiorniki satelitarne, przewody drutowe elektryczne i kable elektryczne, aparaty i przyrządy przywoławcze, radiowe aparaty i przyrządy przywoławcze oraz aparaty i przyrządy radiotelefoniczne, telefony, telefony przenośne i słuchawki telefoniczne, akcesoria do telefonów i słuchawek telefonicznych, adaptery do telefonów, urządzenia do ładowania akumulatorów telefonicznych, telefoniczne zestawy głośnomówiące na biurko lub stosowane w samochodach, widełki do samochodowych słuchawek telefonicznych, torby i futerały przystosowane szczególnie do przechowywania i przenoszenia mobilnych urządzeń elektronicznych oraz wyposażenia i akcesoriów elektronicznych, skomputeryzowane organizery osobiste, anteny, baterie, mikroprocesory, klawiatury, modemy, elektroniczne globalne systemy określania położenia, elektroniczne aparaty i przyrządy nawigacyjne i określające położenie, aparaty i przyrządy do monitorowania (inne niż do monitorowania in-vivo), aparaty radiowe, elektryczne aparaty i przyrządy sterujące, testujące (inne niż do testowania in-vivo), sygnalizacyjne, kontrolne i do celów dydaktycznych, aparaty i przyrządy optyczne i elektrooptyczne, filmy video, elektryczne i elektroniczne akcesoria i sprzęt peryferyjny zaprojektowany i przystosowany do używania z komputerami, urządzeniami audiowizualnymi oraz sprzętem i aparatami do gier elektronicznych, części i osprzęt do wszystkich wyżej wymienionych towarów, apaszk jedwabne, antystresery, baloniki, bandanki, banery, bezrękawniki, bloczki karteczek samoprzylepnych, bluzy, bombki, breloczki, chorągiewki, clipboardy, czapki, daszki, długopisy, elektroniczne urządzenia do tłumaczeń językowych, elektroniczne urządzenia ze słownikiem, etui skórzane na długopisy, etui skórzane na wizytówki, flagi, galanteria odzieżowa damska i męska, galanteria skórzana, galanteria papierowa, joja, kalendarze, kalkulatory, kapelusze, karafki, konstrukcje dmuchane i balony, kosmetyczki, koszulki polo, kieliszki i szklanki, podkładki pod mysz, pompony, portfele, postery, potykaczki, radioodbiorniki, rękawiczki, ręczniki, sakwy rowerowe, sakwy podróżne, samochodowe osłony przeciwsłoneczne, siatki, skrobaczki do szyb, słodycze, standy, stroje dla personelu, szale, szaliki, świece, tablice, teczki skórzane, terkotki, termosy, torciki, trąbki, t-shirty, wizytowniki, wody perfumowane i perfumy, worki żeglarskie, wyroby ze szkła i porcelany, zabawki, zegary ściennie, zegarki, znaczki z logo, pozwalające nabywcy wygodnie oglądać lub zapoznać się z opisem oraz kupować te towary: z katalogu różnych artykułów, za pośrednictwem usługi elektronicznej, na stronie internetowej oraz usługi pośrednictwa w powyższym zakresie, **36** usługi w zakresie: pośrednictwa w zawieraniu umów ubezpieczeniowych poprzez telefon i Internet, sprawdzania stanu konta poprzez telefon i Internet; usługa polegająca na prezentacji ofert usług finansowych, usług ubezpieczeniowych, usług internetowych w zakresie finansów i ubezpieczeń, usług doradczych w sprawach finansowych i ubezpieczeniowych; usługi polegające na umożliwieniu osobom trzecim: zawierania umów ubezpieczeniowych, umów kredytowych, umów bankowych oraz otwierania rachunków bankowych, dokonywania operacji bankowych, dostępu do konta bankowego; informacja finansowa i o usługach finansowych, informacja o ubezpieczeniach; obsługa klientów przy wykorzystaniu sieci Internet w zakresie przekazywania informacji o usługach finansowych, ubezpieczeniowych, bankowych, **38** usługi telekomunikacyjne; usługi transmisji danych, nadawanie i odbiór informacji, usługi łączenia ze światową siecią komputerową, polegające na umożliwieniu: zlecenia usług, świadczenia usług, zawierania umów, umów pośrednictwa, umów kupna-sprzedaży, wykonywania umów z branży telekomunikacyjnej; usługi w zakresie: rozpowszechniania systemów przekazywania dźwięku i obrazu w łączności radiofonicznej, telegraficznej, telefonicznej, telefonii komórkowej, telefaksowej, w systemie cyfrowym; usługi w zakresie łączności: radiofonicznej, telegraficznej, telefonicznej, telefonii komórkowej i poprzez Internet, telefaksowej, ustalania taryf i opłat, obsługi satelitów i przekazów satelitarnych, organizowania systemów transmisyjnych, przesyłania dźwięku, obrazu i sms-ów; usługi w zakresie: poczty elektronicznej, zleceń przywoławczych z zastosowaniem radia, telefonu lub innych środków komunikacji elektronicznej; usługi w zakresie prowadzenia: stacji radiowych, tele-

wizyjnych oraz transmitowania dźwięku i obrazu; usługi w zakresie zbierania i przekazywania aktualności informacyjnych z wykorzystaniem: multimediów, urządzeń telekomunikacyjnych; usługi w zakresie wypożyczania telefonów, modemów i innych urządzeń telekomunikacyjnych; obsługa klientów przy wykorzystaniu sieci Internet w zakresie przekazywania informacji o usługach telekomunikacyjnych; usługa polegająca na prezentacji ofert usług telekomunikacyjnych, usług łączności elektronicznej oraz usług internetowych w zakresie telekomunikacji; elektroniczny serwis informacji typu on-line polegający na tworzeniu, prowadzeniu baz danych i udostępnianiu informacji z możliwością elektronicznego przyjmowania i przekazywania wiadomości; informacja o telekomunikacji, usługach telekomunikacyjnych, elektronicznych i internetowych; przesyłanie informacji; gromadzenie i rozpowszechnianie wiadomości poprzez sieci komunikacyjne, w tym sieć telewizyjną, satelitarną i Internet, agencje informacyjne w zakresie wiadomości i aktualności, **41** usługi w zakresie nauczania poprzez telefon, Internet, radio i telewizję; usługa polegająca na prezentacji ofert usług doradczych w zakresie edukacji i kształcenia; informacja o nauczaniu, kształceniu, rozrywce, działalności sportowej i kulturalnej; obsługa klientów przy wykorzystaniu sieci Internet w zakresie przekazywania informacji o nauczaniu.

(111) **261431** (220) 2011 04 14 (210) 384141
 (151) 2013 10 10 (441) 2011 07 18
 (732) POLKOMTEL SPÓŁKA Z OGRANICZONĄ
 ODPOWIEDZIALNOŚCIĄ, Warszawa, PL.
 (540)



(531) 26.4.2, 27.5.1
 (510), (511) **09** aparaty, przewody i słuchawki telefoniczne; automaty sprzedające i mechanizmy do urządzeń uruchamianych przez wrzucenie monety lub żetonu; kasy rejestrujące; komputery i sprzęt przetwarzający dane; magnetyczne nośniki danych; maszyny liczące, płyty (dyski) z nagraniami; urządzenia do gaszenia ognia; urządzenia do nagrywania, transmisji, reprodukcji danych, dźwięku lub obrazu; urządzenia i przyrządy naukowe, żeglarskie, geodezyjne, elektryczne, kinematograficzne, optyczne, wagowe, pomiarowe, sygnalizacyjne, kontrolne, do ratowania życia, do celów dydaktycznych, **35** usługi polegające na: rejestrowaniu, sporządzaniu odpisów, składzie, kompilacji, transmisji, transkrypcji, systematyzacji pisemnych informacji (komunikatów) oraz rejestrowaniu a także wykorzystaniu lub kompilacji danych matematycznych lub statystycznych oraz zarządzaniu zbiorami informatycznymi; usługi w zakresie: reklamy, badania rynku, telefonicznego udzielania informacji handlowej o produktach i usługach, organizacji wystaw lub targów handlowych, pośrednictwa w zawieraniu umów kupna-sprzedaży poprzez telefon i Internet; informacja o działalności gospodarczej, handlu, reklamie, promocji, lokalizacji obiektów, agencje informacji handlowej; obsługa klientów przy wykorzystaniu sieci Internet w zakresie przekazywania informacji o usługach reklamowych; usługa polegająca na prezentacji ofert usług internetowych w zakresie reklamy, usług doradczych w zakresie organizowania i prowadzenia działalności gospodarczej; zgrupowanie na rzecz osób trzech towarów związanych ze świadczeniem usług telekomunikacyjnych, internetowych i elektronicznych: aparaty i przyrządy łącznościowe i telekomunikacyjne, elektryczne i elektroniczne aparaty i przyrządy, wszystkie do przetwarzania, rejestracji, magazynowania, transmisji, wyszukiwania lub odbioru danych, aparaty do nagrywania, transmisji lub reprodukcji dźwięku, obrazu lub zakodowanych danych, aparaty telewizyjne, hologramy, komputery, programowane układy elektroniczne do przenoszenia danych, programy komputerowe, oprogramowanie komputerowe, dyski, taśmy i drutowe pamięci magnetyczne wszystkie będące magnetycznymi nośnikami danych, karty magnetyczne czyste i z zapisem, oprogramowanie komputerowe dostarczane z Internetu, publikacje elektroniczne (ściągalne) dostarczane w trybie on-line z komputerowej bazy danych lub z Internetu, oprogramowanie komputerowe i urządzenia telekomunikacyjne (w tym modemy) umożliwiające połączenie z bazami danych i z Internetem, oprogramowanie komputerowe umożliwiające wyszukiwanie danych, moduły ładowalne z muzyką w formie cyfrowej (ściągalne) dostarczane z komputerowej bazy danych lub z Internetu, moduły ładowalne z muzyką w formie cyfrowej dostarczane z plików MP3, odtwarzacze plików MP3, nadajniki

i odbiorniki satelitarne, przewody drutowe elektryczne i kable elektryczne, aparaty i przyrządy przywoławcze, radiowe aparaty i przyrządy przywoławcze oraz aparaty i przyrządy radiotelefoniczne, telefony, telefony przenośne i słuchawki telefoniczne, akcesoria do telefonów i słuchawek telefonicznych, adaptory do telefonów, urządzenia do ładowania akumulatorów telefonicznych, telefoniczne zestawy głośnomówiące na biurko lub stosowane w samochodach, widełki do samochodowych słuchawek telefonicznych, torby i futerały przystosowane szczególnie do przechowywania i przenoszenia mobilnych urządzeń elektronicznych oraz wyposażenia i akcesoriów elektronicznych, skomputeryzowane organizery osobiste, anteny, baterie, mikroprocesory, klawiatury, modemy, elektroniczne globalne systemy określania położenia, elektroniczne aparaty i przyrządy nawigacyjne i określające położenie, aparaty i przyrządy do monitorowania (inne niż do monitorowania in-vivo), aparaty radiowe, elektryczne aparaty i przyrządy sterujące, testujące (inne niż do testowania in-vivo), sygnalizacyjne, kontrolne i do celów dydaktycznych, aparaty i przyrządy optyczne i elektrooptyczne, filmy wideo, elektryczne i elektroniczne akcesoria i sprzęt peryferyjny zaprojektowany i przystosowany do używania z komputerami, urządzeniami audiowizualnymi oraz sprzętem i aparatami do gier elektronicznych, części i osprzęt do wszystkich wyżej wymienionych towarów, apaszki jedwabne, antystresery, baloniki, bandanki, banery, bezrękawniki, bloczki karteczek samoprzylepnych, bluzy, bombki, breloczki, chorągiewki, clipboardy, czapki, daszki, długopisy, elektroniczne urządzenia do tłumaczeń językowych, elektroniczne urządzenia ze słownikiem, etui skórzane na długopisy, etui skórzane na wizytówki, flagi, galanteria odzieżowa damska i męska, galanteria skórzana, galanteria papierowa, joja, kalendarze, kalkulatory, kapelusze, karafki, konstrukcje dmuchane i balony, kosmetyczki, kosmetyki, koszulki polo, krawaty, krzeselka, kubki, kurtki, latawce, linijki, maskotki, materiały biurowe i szkolne, medale, pudełka, naklejki i nalepki, notesy, obrusy, ołówki, opakowania na napoje, organizery, otwieracze do butelek, pałeczki chińskie, papiery pakowe, parasole, parasolki, parawany, para jedwabne, piłki, piórniki, plecaki, płotki, podkładki pod kubki, kieliszki i szklanki, podkładki pod mysz, pompony, portfele, postery, potykacze, radioodbiorniki, rękawiczki, ręczniki, sakwy rowerowe, sakwy podróżne, samochodowe osłony przeciwsłoneczne, siatki, skrobaczki do szyb, słodczyce, standy, stroje dla personelu, szale, szaliki, świece, tablice, teczki skórzane, terkotki, termosy, torciki, trąbki, t-shirty, wizytowniki, wody perfumowane i perfumy, worki żeglarskie, wyroby ze szkła i porcelany, zabawki, zegary ścienne, zegarki, znaczki z logo, pozwalające nabywcy wygodnie oglądać lub zapoznać się z opisem oraz kupować te towary: z katalogu różnych artykułów, za pośrednictwem usługi elektronicznej, na stronie internetowej oraz usługi pośrednictwa w powyższym zakresie, **36** usługi w zakresie: pośrednictwa w zawieraniu umów ubezpieczeniowych poprzez telefon i Internet, sprawdzania stanu konta poprzez telefon i Internet; usługa polegająca na prezentacji ofert usług finansowych, usług ubezpieczeniowych, usług internetowych w zakresie finansów i ubezpieczeń, usług doradczych w sprawach finansowych i ubezpieczeniowych; usługi polegające na umożliwieniu osobom trzecim: zawierania umów ubezpieczeniowych, umów kredytowych, umów bankowych oraz otwierania rachunków bankowych, dokonywania operacji bankowych, dostępu do konta bankowego; informacje finansowe i o usługach finansowych, informacja o ubezpieczeniach; obsługa klientów przy wykorzystaniu sieci Internet w zakresie przekazywania informacji o usługach finansowych, ubezpieczeniowych, bankowych, **38** usługi telekomunikacyjne; usługi transmisji danych, nadawanie i odbiór informacji, usługi łączenia ze światową siecią komputerową, polegające na umożliwieniu: zlecenia usług, świadczenia usług, zawierania umów, umów pośrednictwa, umów kupna-sprzedaży, wykonywania umów z branży telekomunikacyjnej; usługi w zakresie: rozpowszechniania systemów przekazywania dźwięku i obrazu w łączności radiofonicznej, telegraficznej, telefonicznej, telefonii komórkowej, telefaksowej, w systemie cyfrowym; usługi w zakresie łączności: radiofonicznej, telegraficznej, telefonicznej, telefonii komórkowej i poprzez Internet, telefaksowej, ustalania taryf i opłat, obsługi satelitów i przekazów satelitarnych, organizowania systemów transmisyjnych, przesyłania dźwięku, obrazu i sms-ów; usługi w zakresie: poczty elektronicznej, zleceń przywoławczych z zastosowaniem radia, telefonu lub innych środków komunikacji elektronicznej; usługi w zakresie prowadzenia: stacji radiowych, telewizyjnych oraz transmitowania dźwięku i obrazu; usługi w zakresie zbierania i przekazywania aktualności informacyjnych z wykorzysta-

niem: multimediiów, urządzeń telekomunikacyjnych; usługi w zakresie wypożyczania telefonów, modemów i innych urządzeń telekomunikacyjnych; obsługa klientów przy wykorzystaniu sieci Internet w zakresie przekazywania informacji o usługach telekomunikacyjnych; elektroniczny serwis informacji typu on-line polegający na tworzeniu, prowadzeniu baz danych i udostępnianiu informacji z możliwością elektronicznego przyjmowania i przekazywania wiadomości; informacja o telekomunikacji, usługach telekomunikacyjnych, elektronicznych i internetowych; przesyłanie informacji; gromadzenie i rozpowszechnianie wiadomości poprzez sieci komunikacyjne, w tym sieć telewizyjną, satelitarną i Internet, agencje informacyjne w zakresie wiadomości i aktualności; usługa polegająca na prezentacji ofert usług telekomunikacyjnych, usług łączności elektronicznej oraz usług internetowych w zakresie telekomunikacji, **41** usługi w zakresie nauczania poprzez telefon, Internet, radio i telewizję; usługa polegająca na prezentacji ofert usług doradczych w zakresie edukacji i kształcenia; informacja o nauczaniu, kształceniu, rozrywce, działalności sportowej i kulturalnej; obsługa klientów przy wykorzystaniu sieci Internet w zakresie przekazywania informacji o nauczaniu.

(111) **261432** (220) 2011 04 20 (210) 384384
 (151) 2013 10 15 (441) 2011 08 01
 (732) PAIGE INVESTMENTS SPÓŁKA Z OGRANICZONĄ
 ODPOWIEDZIALNOŚCIĄ, Warszawa, PL.
 (540)



(531) 27.5.1
 (510), (511) **35** reklama w tym prasowa, radiowa, telewizyjna, za pośrednictwem sieci komputerowej i poprzez Internet, promocja i badania marketingowe, badania rynku i opinii publicznej, informacja handlowa, pokazy towarów, doradztwo w zakresie prowadzenia działalności gospodarczej i zarządzania, wypożyczanie urządzeń i wyposażenia biurowego, organizacja wystaw i targów w celach handlowych i reklamowych, wynajmowanie miejsca na umieszczanie ogłoszeń i reklam, usługi sekretarskie, gromadzenie, systematyzacja i udostępnianie komputerowych baz danych, prowadzenie centrum handlowego i hurtowni z artykułami użytku osobistego i codziennego, materiałów budowlanych, wyrobów metalowych, wyposażenia elektrycznego, hydraulicznego i grzejnego, maszyn i urządzeń biurowych, mebli, komputerów, wyposażenia biurowego, sprzętu telekomunikacyjnego, usługi rachunkowo-księgowe, zarządzanie i administrowanie centrum handlowym utworzonym przez sprzedawców detalicznych oraz inne placówki handlowe skupione na jednej nieruchomości; publikowanie tekstów reklamowych, wynajmowanie miejsc na umieszczanie ogłoszeń lub reklam, **36** wynajmowanie pomieszczeń biurowych, wynajmowanie powierzchni handlowych, wynajmowanie mieszkań, usługi wyceny nieruchomości, usługi pośrednictwa w sprawach związanych z nieruchomościami, prowadzenie agencji pośrednictwa w handlu nieruchomościami, administrowanie nieruchomościami (na własny rachunek lub na zlecenie osób trzecich), **39** usługi transportowe, pilotaż i holowanie, czarterowanie, usługi biur podróży, organizowanie wycieczek, doręczanie paczek, usługi kurierskie, dystrybucja energii, gazet, towarów, magazynowanie, pakowanie towarów, wypożyczanie pojazdów, przeprowadzki, przewożenie ładunków, składowanie, spedycja, przewóz taksówkami, zaopatrywanie w wodę, wynajmowanie garaży, wynajmowanie miejsc parkingowych, wynajmowanie magazynów, wynajmowanie powierzchni na salony samochodowe, **41** organizowanie i prowadzenie imprez rekreacyjnych i rozrywkowych, prowadzenie obiektów kulturalnych, gier losowych, usługi wydawnicze, nagrania dźwiękowe, prowadzenie kina, zarządzanie obiektami sportowymi, wypożyczanie sprzętu turystycznego i sportowego, tłumaczenia.

(111) **261433** (220) 2011 04 20 (210) 384386
 (151) 2013 10 15 (441) 2011 08 01
 (732) PAIGE INVESTMENTS SPÓŁKA Z OGRANICZONĄ
 ODPOWIEDZIALNOŚCIĄ, Warszawa, PL.

(540)



Kolor znaku: fioletowy

(531) 27.5.1, 29.1.5
 (510), (511) **35** reklama, w tym prasowa, radiowa, telewizyjna, za pośrednictwem sieci komputerowej i poprzez Internet, promocja i badania marketingowe, badania rynku i opinii publicznej, informacja handlowa, pokazy towarów, doradztwo w zakresie prowadzenia działalności gospodarczej i zarządzania, wypożyczanie urządzeń i wyposażenia biurowego, organizacja wystaw i targów w celach handlowych i reklamowych, wynajmowanie miejsca na umieszczanie ogłoszeń i reklam, usługi sekretarskie, gromadzenie, systematyzacja i udostępnianie komputerowych baz danych, prowadzenie centrum handlowego i hurtowni z artykułami użytku osobistego i codziennego, materiałów budowlanych, wyrobów metalowych, wyposażenia elektrycznego, hydraulicznego i grzejnego, maszyn i urządzeń biurowych, mebli, komputerów, wyposażenia biurowego, sprzętu telekomunikacyjnego, usługi rachunkowo-księgowe, zarządzanie i administrowanie centrum handlowym utworzonym przez sprzedawców detalicznych oraz inne placówki handlowe skupione na jednej nieruchomości; publikowanie tekstów reklamowych, wynajmowanie miejsc na umieszczanie ogłoszeń lub reklam, **36** wynajmowanie pomieszczeń biurowych, wynajmowanie powierzchni handlowych, wynajmowanie mieszkań, usługi wyceny nieruchomości, usługi pośrednictwa w sprawach związanych z nieruchomościami, prowadzenie agencji pośrednictwa w handlu nieruchomościami, administrowanie nieruchomościami (na własny rachunek lub na zlecenie osób trzecich), **39** usługi transportowe, pilotaż i holowanie, czarterowanie, usługi biur podróży, organizowanie wycieczek, doręczanie paczek, usługi kurierskie, dystrybucja energii, gazet, towarów, magazynowanie, pakowanie towarów, wypożyczanie pojazdów, przeprowadzki, przewożenie ładunków, składowanie, spedycja, przewóz taksówkami, zaopatrywanie w wodę, wynajmowanie garaży, wynajmowanie miejsc parkingowych, wynajmowanie magazynów, wynajmowanie powierzchni na salony samochodowe, **41** organizowanie i prowadzenie imprez rekreacyjnych i rozrywkowych, prowadzenie obiektów kulturalnych, gier losowych, usługi wydawnicze, nagrania dźwiękowe, prowadzenie kina, zarządzanie obiektami sportowymi, wypożyczanie sprzętu turystycznego i sportowego, tłumaczenia.

(111) **261434** (220) 2011 05 04 (210) 384932
 (151) 2013 09 24 (441) 2011 08 16
 (732) IZOLEX SPÓŁKA Z OGRANICZONĄ ODPOWIEDZIALNOŚCIĄ,
 Skarszewy, PL.
 (540) U-BOOT

(510), (511) **01** preparaty do klejenia, preparaty przeciwwilgociowe do konstrukcji murowanych, akrylowe żywice w stanie surowym, bentonit, glina bentonitowa, materiały klejące do celów przemysłowych, kleje do celów przemysłowych, kleje do płytek ceramicznych, kity szklarskie, materiały do klejenia innego niż do użytku biurowego lub domowego, silikon, spoiwa do betonu.

(111) **261435** (220) 2011 07 14 (210) 387836
 (151) 2013 10 28 (441) 2011 10 24
 (732) ADAMCZYK EMILIA COSTA MODA, Lublin, PL.
 (540)



Kolor znaku: brązowy, zielony

(531) 5.3.7, 27.5.1, 29.1.12
 (510), (511) **24** bielizna stołowa niepapierowa, przykrycia na łóżka, pościel, pledy podróżne, ręczniki tekstylne, tkaniny bawełniane, **25** bandany na szyję, bielizna osobista, chusty, czapki, kamizelki, koszule, kurtki, płaszcze kąpielowe, sari, spodnie, stroje plażowe, sukienki, szale, szlafroki, T-shirty.

(111) **261436** (220) 2011 08 04 (210) 388746
 (151) 2013 10 16 (441) 2011 11 07
 (732) VTM HOLDING SPÓŁKA Z OGRANICZONĄ
 ODPOWIEDZIALNOŚCIĄ, Pszczyna, PL.
 (540)



Kolor znaku: niebieski, biały

(531) 27.5.1, 29.1.12

(510), (511) **16** folie z tworzyw sztucznych do pakowania; materiały z tworzyw sztucznych do pakowania (nie ujęte w innych klasach); papier, karton i wyroby z tych materiałów nie ujęte w innych klasach, kleje do celów biurowych lub domowych, pędzle do malowania, **17** folie z tworzyw sztucznych nie do pakowania, **19** materiały budowlane niemetalowe z wyjątkiem następujących towarów: szkło budowlane, szkło okienne płaskie, szkło walcowane, szkło hartowane, szkło na szklarnie, wodociągowe zawory niemetalowe i nie z tworzyw sztucznych, przewody ciśnieniowe niemetalowe, rury sztywne niemetalowe stosowane w budownictwie; dekory, kasetony, listwy i panele: sufitowe i ściennie; panele podłogowe, podkłady pod panele podłogowe, podkłady pod panele podłogowe z folii polistyrenowej spienionej; sufity niemetalowe; ścianki działowe niemetalowe, ściennie płytki i okładziny niemetalowe dla budownictwa; listwy: ozdobne, wykończeniowe, sufitowe, przysufitowe, przypodłogowe; listwy wykończeniowe i listwy przysufitowe z listwy polistyrenu ekstrudowanego, listwy wykończeniowe i listwy przypodłogowe z polichlorku winylu; podkłady z folii polistyrenowej stosowane w budownictwie; elementy wykończeniowe budowlane niemetalowe, listwy niemetalowe, boazerie, mozaiki dla budownictwa, drewno budowlane, forniry, drewno na profile, stolarka budowlana, stolarka wykończeniowa; stelaże niemetalowe, stelaże drewniane, stelaże plastikowe lub z tworzyw sztucznych, systemy plastikowe oraz z tworzyw sztucznych do montowania paneli, listew, dekorów, kasetonów, elementów podłóg, niemetalowe elementy montażowe, elementy montażowe plastikowe lub z tworzyw sztucznych, budowlane konstrukcje niemetalowe; sufity podwieszane, systemy sufitów podwieszanych, folie do sufitów podwieszanych; podłogi niemetalowe, podłogi z drewna, deski podłogowe, deski parkietowe, klepka, parkiety, mozaiki, płytki podłogowe niemetalowe, płytki podłogowe parkietowe, parkiet, schody drewniane, cokoły; drzwi niemetalowe, okna niemetalowe, rolety zewnętrzne niemetalowe, żaluzje niemetalowe, okiennice niemetalowe, bramy i ogrodzenia niemetalowe, automatyka i napędy do drzwi, okien lub bram (nieelektryczne), parapety, niemetalowe okucia, niemetalowe okucia budowlane, niemetalowe okucia do drzwi, okien, bram, niemetalowe urządzenia do otwierania drzwi, okien i bram (nieelektryczne); schody niemetalowe, schody drewniane, tralki, balustrady, poręcze; elewacje niemetalowe, pokrycia niemetalowe dla budownictwa, ściany, płytki ściennie, sklejka, klejonka drewniana; niemetalowe: profile dla budownictwa, rusztowania, zbrojenia, futryny, pochwyty, antaby, sprężyny, gzymsy, ościeżnice, zasuwki, rolki, prowadnice, progi, ramy, nadproża, gzymsy, ograniczniki, podpory, kątowniki, wkładki, samozamykacze, zasuwki, profile, zatrzaski, zawiasy, uszczelki, szprosły, nawiewniki, okapniki, podkładki, zaślepki, złączki; budowlane płyty niemetalowe, gzymsy, karton budowlany; tynki akrylowe, tynki kamienne; płyty budowlane, kamień budowlany; ceramika budowlana, cegły, pustaki, dachówka ceramiczna, kostka brukowa, płyty ażurowe ceramiczne, krawężniki uliczne, obrzeża chodnikowe; beton, masa betonowa prefabrykowana, wyroby z betonu, gipsu i cementu.

(111) **261437** (220) 2011 08 12 (210) 388995
 (151) 2013 10 29 (441) 2011 11 21
 (732) SZYMAŃSKI JAN ASPIRACJE OGRODOWE JAN SZYMAŃSKI,
 ASPIRACJE SERWIS SPRZĄTAJĄCY, Rybie, PL.
 (540) Aspiracje Ogrodowe
 (510), (511) **44** usługi ogrodnicze.

(111) **261438** (220) 2011 08 31 (210) 389651
 (151) 2013 09 27 (441) 2011 12 05

(732) EDIPRESSE POLSKA SPÓŁKA AKCYJNA, Warszawa, PL.
 (540)

afterparty.pl

Kolor znaku: czerwony, czarny, szary, biały

(531) 1.1.1, 27.5.1, 29.1.14

(510), (511) **16** artykuły i materiały piśmienne zawarte w tej klasie, artykuły biurowe z wyjątkiem mebli, papier, wyroby z papieru i tektury zawarte w tej klasie, książki, czasopisma, gazety, dzienniki, periodyki, afisze, atlasy, almanachy, blankiety, broszury, druki, formularze, kalendarze, katalogi, mapy, naklejki, nalepki, obwoluty, plakaty, prospekty, plany, publikacje, rysunki, skorowidze, skoroszyty na dokumenty, zakładki do książek, podpórki do książek, koperty, bilety i kupony papierowe, kartki okolicznościowe, materiały instruktażowe i do nauczania z wyjątkiem aparatów, materiały intrologatorskie, artykuły malarskie zawarte w tej klasie, materiały z papieru na przyjęcia, w tym papier do pakowania prezentów, druki zaproszeń, papierowe ozdoby, **35** usługi reklamowe na rzecz osób trzecich, promocja sprzedaży na rzecz osób trzecich, rozpowszechnianie ogłoszeń reklamowych, rozpowszechnianie materiałów reklamowych, wynajmowanie miejsc na umieszczanie ogłoszeń i reklam, publikowanie tekstów reklamowych, reklama za pośrednictwem sieci komputerowej, Internetu, Intranetu, usługi badania rynku i opinii społecznej, pośrednictwo w nawiązywaniu kontaktów handlowych, prenumerata gazet, czasopism na rzecz osób trzecich, organizowanie wystaw, targów i konkursów w celach reklamowych i handlowych, usługi marketingowe, usługi agencji informacji handlowej, usługi w zakresie zarządzania centrum informacyjnym, przygotowywanie audiowizualnych i multimedialnych prezentacji do wykorzystania w reklamie, usługi rejestracji, transkrypcji, składu, kompilacji i systematyzacji informacji tekstowej i obrazowej przesyłanej przy pomocy komputera, terminali komputerowych, poczty elektronicznej, sieci Internet i Intranet, cyfrowo, pozyskiwanie i systematyzowanie danych do komputerowych baz danych, powielanie dokumentów, **38** agencje informacyjne, usługi transmisji danych i wiadomości, przesyłanie informacji tekstowej i obrazowej za pomocą komputera; internetowy serwis informacyjny, poczta elektroniczna, przydzielanie dostępu do baz danych, udostępnianie internetowego forum dyskusyjnego, usługi ogłoszeń elektronicznych, **39** dystrybucja prasy, **41** organizowanie i prowadzenie konkursów edukacyjnych i rozrywkowych, organizowanie plebiscytów, przyznawanie nagród w dziedzinie sztuki, muzyki, literatury, polityki, nauki, techniki, rozrywki, filmu, audycji radiowych i telewizyjnych, organizowanie loterii, organizowanie i prowadzenie balów, koncertów, seminariów, sympozjów, zjazdów, konferencji, kongresów, organizowanie pokazów i wystaw, targów i ekspozycji tematycznych z zakresu sztuki, kultury, edukacji i rozrywki, usługi informacji o edukacji, o imprezach rozrywkowych, usługi klubów rozrywkowych, usługi klubów nocnych, wypoczynku i rekreacji, usługi parków i klubów rozrywki; usługi wydawnicze, usługi wydawnicze książkowe, elektroniczne i internetowe, publikowanie książek, publikowanie tekstów innych niż teksty reklamowe, publikacja elektroniczna on-line książek i periodyków, usługi tworzenia publikacji multimedialnych i internetowych; usługi w zakresie edukacji i nauczania; usługi reporterskie, przygotowywanie prezentacji, filmów i audycji telewizyjnych, produkcje programów radiowych, nagrywanie i montaż programów radiowych i telewizyjnych, **42** przygotowywanie serwisów internetowych, administrowanie stronami internetowymi, tworzenie i utrzymywanie stron internetowych dla osób trzecich, umożliwianie wielu użytkownikom dostępu do zbioru informacji za pośrednictwem sieci komputerowej, Internetu, Intranetu; udostępnianie stron internetowych w celu dostępu i pozyskiwania informacji w zakresie higieny, pielęgnacji i troski o zdrowie i urodę, opieki medycznej oraz legislacji, usługi związane z projektowaniem graficznym.

(111) **261439** (220) 2011 09 19 (210) 390359
 (151) 2013 11 04 (441) 2012 01 02
 (732) BROS SPÓŁKA JAWNA B. P. MIRANOWSCY, Poznań, PL.
 (540) Magiczna Odnowa trawnika po psie
 (510), (511) **01** produkty chemiczne przeznaczone dla przemysłu, rolnictwa, ogrodnictwa i leśnictwa, nawozy użyźniające glebę, na-

wozy dla rolnictwa, sole, superfosfaty, **31** nasiona, ziarna i produkty rolne, ogrodnicze, leśne nie ujęte w innych klasach.

(111) **261440** (220) 2011 10 18 (210) 391642
 (151) 2013 10 21 (441) 2012 01 30
 (732) MICHALIK MICHAŁ INDYWIDUALNA SPECJALISTYCZNA
 PRAKTYKA LEKARSKA MML, Warszawa, PL.
 (540)



Kolor znaku: zielony, niebieski

(531) 2.9.4, 2.9.6, 2.9.7, 26.11.1, 27.5.1, 29.1.12
 (510), (511) **05** produkty i preparaty farmaceutyczne, środki sanitarne i higieniczne do celów medycznych, plastry, materiały opatrunkowe, środki odkażające, **35** usługi reklamowe, dystrybucja materiałów reklamowych, rekrutacja personelu, rozpowszechnianie próbek, pokazy towarów, **42** usługi w zakresie badań bakteriologicznych, usługi w zakresie badań analiz chemicznych (krwi, moczu, hormonów, alergenów), **44** usługi w zakresie gabinetów lekarskich: internistyczne, kardiologiczne, diabetyczne, endokrynologiczne, dermatologiczne, neurologiczne, psychiczne, pediatryczne, ortopedyczne, pulmonologiczne, alergiczne, neurochirurgiczne, stomatologiczne, protetyki stomatologicznej i ortodontycznej, chirurgiczne, okulistyczne, urologiczne, laryngologiczne, ginekologiczne oraz chirurgii naczyniowej, usługi w zakresie diagnostyki medycznej, usługi w zakresie wykonywania masażu leczniczych, usługi w zakresie wykonywania fizykoterapii, usługi w zakresie wykonywania zabiegów chirurgicznych, usługi w zakresie pielęgniarskiej opieki medycznej, leczenie, poradnictwo medyczne, konsultacje lekarskie, analizy medyczne związane z leczeniem osób, ratownictwo w zakresie udzielania pierwszej pomocy medycznej.

(111) **261441** (220) 2011 10 25 (210) 392006
 (151) 2013 10 04 (441) 2012 01 30
 (732) FABRYKA CUKIERNICZA KOPERNIK SPÓŁKA AKCYJNA,
 Toruń, PL.
 (540)



Kolor znaku: biały, ciemnobrązowy, jasnobrązowy

(531) 2.9.1, 8.1.9, 26.5.8, 26.13.25, 27.5.1, 29.1.13
 (510), (511) **30** pierniki, pierniki nadziewane, pierniki w glazurze, pierniki nadziewane w glazurze, pierniki w czekoladzie, pierniki nadziewane w czekoladzie, ciastka, ciastka w czekoladzie, ciastka w glazurze, herbatniki, herbatniki w czekoladzie, herbatniki w glazurze, wafle, wafle w czekoladzie, wafle przekładane, wafle przekładane w czekoladzie, wafle nadziewane, wafle nadziewane w czekoladzie, wyroby cukiernicze, **35** usługi organizacji sieci sklepów i punktów sprzedaży wyrobów cukierniczych wraz z przekazaniem doświadczeń i znaków towarowych (franchising), doradztwo w sprawie organizowania i prowadzenia działalności gospodarczej, pomoc w zarządzaniu przedsiębiorstwami handlowymi, usługi prowadzenia sklepów i punktów sprzedaży wyrobów cukierniczych i piekarniczych, organizowanie pokazów towarów, targów i wystaw w celach handlowych i reklamowych, wynajmowanie miejsc na umieszczenie ogłoszeń i reklam, **41** usługi w zakresie organizowania i obsługi konferencji, kongresów, seminariów, sympozjów, zjazdów, kursów, szkoleń, przyjęć, balów, spotkań biznesowych, imprez kulturalnych, rozrywkowych i sportowych, usługi wesołych miasteczek i parków rozrywki, organizowanie konkursów, loterii, spektakli, koncertów, wystaw z dziedziny kultury i edukacji, usługi muzealne, **43** kawiarnie, kafeterie, herbaciarnie, kafejki internetowe.

(111) **261442** (220) 2011 10 25 (210) 392017
 (151) 2013 10 04 (441) 2012 01 30

(732) INWEST AP SPÓŁKA Z OGRANICZONĄ
 ODPOWIEDZIALNOŚCIĄ, Suchy Las, PL.
 (540)

am:pm

(531) 26.1.1, 26.1.6, 27.5.1
 (510), (511) **03** kosmetyki, mydła, środki perfumeryjne, olejki eteryczne, płyny do pielęgnacji włosów; środki do czyszczenia, prania, polerowania, szorowania, ścierania, **09** okulary; binokle; okulary przeciwsłoneczne, przeciwoślepieniowe, ochronne do uprawiania sportu, **14** wyroby jubilerskie, biżuteria; wyroby oraz przyrządy zegarmistrzowskie i chronometryczne; zegary, zegarki, budziki; wyroby z metali szlachetnych/półszlachetnych lub pokrywane nimi nie ujęte w innych klasach; kamienie szlachetne i półszlachetne; metale szlachetne i półszlachetne oraz ich stopy; akcesoria do w/w wyrobów nie ujęte w innych klasach, **35** usługi sprzedaży detalicznej, hurtowej, internetowej, katalogowej, wysyłkowej oraz poprzez ofertę bezpośrednią towarów: wyroby jubilerskie, biżuteria, wyroby oraz przyrządy zegarmistrzowskie i chronometryczne, zegary, zegarki, budziki, wyroby z metali szlachetnych lub pokrywane nimi, kamienie szlachetne i półszlachetne, metale szlachetne i półszlachetne oraz ich stopy, kosmetyki, mydła, środki perfumeryjne, olejki eteryczne, preparaty do pielęgnacji włosów i ciała, środki do czyszczenia, prania, polerowania, szorowania, ścierania, okulary; binokle, okulary przeciwsłoneczne, przeciwoślepieniowe, ochronne do uprawiania sportu.

(111) **261443** (220) 2011 10 25 (210) 392018
 (151) 2013 10 04 (441) 2012 01 30
 (732) INWEST AP SPÓŁKA Z OGRANICZONĄ
 ODPOWIEDZIALNOŚCIĄ, Suchy Las, PL.
 (540)

am
pm

(531) 26.1.1, 26.1.6, 27.5.1
 (510), (511) **03** kosmetyki, mydła, środki perfumeryjne, olejki eteryczne, płyny do pielęgnacji włosów; środki do czyszczenia, prania, polerowania, szorowania, ścierania, **09** okulary; binokle; okulary przeciwsłoneczne, przeciwoślepieniowe, ochronne do uprawiania sportu, **14** wyroby jubilerskie, biżuteria; wyroby oraz przyrządy zegarmistrzowskie i chronometryczne; zegary, zegarki, budziki; wyroby z metali szlachetnych/półszlachetnych lub pokrywane nimi nie ujęte w innych klasach; kamienie szlachetne i półszlachetne; metale szlachetne i półszlachetne oraz ich stopy; akcesoria do w/w wyrobów nie ujęte w innych klasach, **35** usługi sprzedaży detalicznej, hurtowej, internetowej, katalogowej, wysyłkowej oraz poprzez ofertę bezpośrednią towarów: wyroby jubilerskie, biżuteria, wyroby oraz przyrządy zegarmistrzowskie i chronometryczne, zegary, zegarki, budziki, wyroby z metali szlachetnych lub pokrywane nimi, kamienie szlachetne i półszlachetne, metale szlachetne i półszlachetne oraz ich stopy, kosmetyki, mydła, środki perfumeryjne, olejki eteryczne, preparaty do pielęgnacji włosów i ciała, środki do czyszczenia, prania, polerowania, szorowania, ścierania, okulary; binokle, okulary przeciwsłoneczne, przeciwoślepieniowe, ochronne do uprawiania sportu.

(111) **261444** (220) 2011 10 25 (210) 392019
 (151) 2013 10 04 (441) 2012 01 30
 (732) INWEST AP SPÓŁKA Z OGRANICZONĄ
 ODPOWIEDZIALNOŚCIĄ, Suchy Las, PL.
 (540)

am:pm

(531) 26.4.1, 26.4.9, 27.5.1

(510), (511) **03** kosmetyki, mydła, środki perfumeryjne, olejki eteryczne, płyny do pielęgnacji włosów; środki do czyszczenia, prania, polerowania, szorowania, ścierania, **09** okulary; binokle; okulary przeciwsłoneczne, przeciwosłepieniowe, ochronne do uprawiania sportu, **14** wyroby jubilerskie, biżuteria; wyroby oraz przyrządy zegarmistrzowskie i chronometryczne; zegary, zegarki, budziki; wyroby z metali szlachetnych/półszlachetnych lub pokrywane nimi nie ujęte w innych klasach; kamienie szlachetne i półszlachetne; metale szlachetne i półszlachetne oraz ich stopy; akcesoria do w/w wyrobów nie ujęte w innych klasach, **35** usługi sprzedaży detalicznej, hurtowej, internetowej, katalogowej, wysyłkowej oraz poprzez ofertę bezpośrednią towarów: wyroby jubilerskie, biżuteria, wyroby oraz przyrządy zegarmistrzowskie i chronometryczne, zegary, zegarki, budziki, wyroby z metali szlachetnych lub pokrywane nimi, kamienie szlachetne i półszlachetne, metale szlachetne i półszlachetne oraz ich stopy, kosmetyki, mydła, środki perfumeryjne, olejki eteryczne, preparaty do pielęgnacji włosów i ciała, środki do czyszczenia, prania, polerowania, szorowania, ścierania, okulary; binokle, okulary przeciwsłoneczne, przeciwosłepieniowe, ochronne do uprawiania sportu.

(111) **261445** (220) 2011 10 25 (210) 392020
 (151) 2013 10 04 (441) 2012 01 30
 (732) INWEST AP SPÓŁKA Z OGRANICZONĄ
 ODPOWIEDZIALNOŚCIĄ, Suchy Las, PL.
 (540)



(531) 26.4.1, 26.4.9, 27.5.1
 (510), (511) **03** kosmetyki, mydła, środki perfumeryjne, olejki eteryczne, płyny do pielęgnacji włosów; środki do czyszczenia, prania, polerowania, szorowania, ścierania, **09** okulary; binokle; okulary przeciwsłoneczne, przeciwosłepieniowe, ochronne do uprawiania sportu, **14** wyroby jubilerskie, biżuteria; wyroby oraz przyrządy zegarmistrzowskie i chronometryczne; zegary, zegarki, budziki; wyroby z metali szlachetnych/półszlachetnych lub pokrywane nimi nie ujęte w innych klasach; kamienie szlachetne i półszlachetne; metale szlachetne i półszlachetne oraz ich stopy; akcesoria do w/w wyrobów nie ujęte w innych klasach, **35** usługi sprzedaży detalicznej, hurtowej, internetowej, katalogowej, wysyłkowej oraz poprzez ofertę bezpośrednią towarów: wyroby jubilerskie, biżuteria, wyroby oraz przyrządy zegarmistrzowskie i chronometryczne, zegary, zegarki, budziki, wyroby z metali szlachetnych lub pokrywane nimi, kamienie szlachetne i półszlachetne, metale szlachetne i półszlachetne oraz ich stopy, kosmetyki, mydła, środki perfumeryjne, olejki eteryczne, preparaty do pielęgnacji włosów i ciała, środki do czyszczenia, prania, polerowania, szorowania, ścierania, okulary; binokle, okulary przeciwsłoneczne, przeciwosłepieniowe, ochronne do uprawiania sportu.

(111) **261446** (220) 2011 11 17 (210) 392902
 (151) 2013 10 25 (441) 2012 02 27
 (732) PRZEDSIĘBIORSTWO WIELOBRANŻOWE CENTROSTAL-
 WROCLAW SPÓŁKA AKCYJNA, Wrocław, PL.
 (540)



Kolor znaku: granatowy, biały

(531) 24.17.5, 24.17.9, 26.4.2, 27.5.1, 29.1.12
 (510), (511) **06** blacha (płyty arkusze); blacha w kręgach; blachy ocynkowane, blachy powlekane w arkuszach i kręgach; drut; konstrukcje metalowe; kształtki rurowe rozgałęzione metalowe; kraty pomostowe metalowe; metalowe kształtowniki gorąco-kształtowane i zimno gięte; metalowe materiały zbrojeniowe dla budownictwa; metalowe płyty dla budownictwa; osłony do rur metalowe; rury i rurki metalowe; rury i rurki ze stali; stal; stal konstrukcyjna; stal jakościowa;

prefabrykaty metalowe zawarte w tej klasie; prefabrykaty z prętów żelazowych; siatki zbrojeniowe; pręty płaskie; pręty okrągłe, pręty kwadratowe; walcówka, **37** usługi dotyczące czyszczenia strumieniowo-ściernego kształtowników, blach, elementów konstrukcji stalowych i innych elementów metalowych, **39** transport i dystrybucja wyrobów hutniczych; składowanie towarów; wynajmowanie magazynów, **40** cięcie na wymiar materiałów hutniczych; cięcie i wypalanie pod wymiar blach.

(111) **261447** (220) 2011 11 29 (210) 393456
 (151) 2013 10 10 (441) 2012 03 12
 (732) WYDAWNICTWO BAUER POLSKA SPÓŁKA Z OGRANICZONĄ
 ODPOWIEDZIALNOŚCIĄ, Warszawa, PL.

(540) Świat Wykreślanek
 (510), (511) **09** urządzenia do przetwarzania informacji, aparatura do rejestracji dźwięku, aparatura radiotelefoniczna, aparaty do fototelegrafii, aparaty do nauczania, aparaty fotograficzne, aparaty kinematograficzne, aparaty radiowe, aparaty telefoniczne, aparaty telewizyjne, aparaty wideo, mikroprocesory komputerowe, procesory jako centralne jednostki przetwarzania, procesory tekstu, procesory, cyklotrony, czytniki, czytniki kodów kreskowych, czytniki znaków optycznych, optyczne nośniki danych, drukarki komputerowe, dyktafony, dyski magnetyczne, dyski do rejestracji dźwięku, dyskietki, dyski kompaktowe audio-wideo, płyty CD, płyty CD z zapisanymi plikami w formacie MP3, MP4, płyty DVD, dyski optyczne, dyski obliczeniowe, pamięci komputerowe, dystrybutory dysków, etykiety na towarach elektroniczne, filmy naświetlone, filmy animowane, hologramy, interfejsy komputerowe, kamery filmowe, kamery wideo zespolone z magnetofonem, kamery wizyjne, karty inteligentne z obwodami scalonymi zintegrowanymi, karty magnetyczne do identyfikacji osób, karty magnetyczne kodowane, kodery magnetyczne, komputerowe urządzenia peryferyjne, komputery, komputery przenośne, komputery przystosowane do odbioru sygnału telewizyjnego, laptopy, lasery nie do celów medycznych, lornetki, lunety, lunety optyczne, lupy optyczne, magnetofony taśmowe, magnetyczne nośniki informacji, maszty antenowe do telefonii bezprzewodowej, maszty do łączności radiowej, modemy, myszy komputerowe, monitory obrazowe wideo, napędy dyskowe, monitory-hardware komputerowe, monitory-programy komputerowe, nośniki danych magnetyczne, nośniki do rejestracji dźwięku, notesy elektroniczne, obwody drukowane, obwody scalone, odbiorniki audio-i wideo, odbiorniki radiowe, odtwarzacze kaset, odtwarzacze płyt kompaktowych, optyczne nośniki informacji, odtwarzacze osobiste stereo, plotery, chipy, płyty akustyczne, płyty fonograficzne, programy gier komputerowych, programy komputerowe jako software ładowalny, programy komputerowe nagrane, programy komputerowe pozwalające użytkownikom telewizji na oglądanie lub zakup towarów za pośrednictwem wybranych telewizyjnych kanałów cyfrowych, programy komputerowe do obsługi telewizji interaktywnej, przezrocza fotograficzne, publikacje elektroniczne w postaci modułów ładowalnych, skanery komputerowe, software oprogramowanie stałe dla komputerów nagrane, stacje taśm magnetycznych informatyczne, jednostki taśm magnetycznych informatyczne, sterowniki informatyczne, sterujące programy komputerowe systemu operacyjnego nagrane, taśmy do nagrywania dźwięku, taśmy magnetyczne, taśmy wideo, telefony przenośne, telefony przenośne działające w systemie telefonii komórkowej, karty telefoniczne do automatów i telefonów komórkowych, karty SIM, translatory elektroniczne kieszonkowe, urządzenia do montażu filmów kinematograficznych, urządzenia do nawigacji dla pojazdów, urządzenia do nawigacji satelitarnej, urządzenia/aparatura do odbioru przekazu kablowego, satelitarnego i światłowodowego, urządzenia do nadawania, przekazywania i odbierania działające w systemie telefonii komórkowej, urządzenia współpracujące z komputerami w zakresie przekazywania dźwięku i obrazu, urządzenia nadawcze telefoniczne, urządzenia do wzmocnienia dźwięku, tablice ogłoszeń elektroniczne, kasety audio-wideo, kasety wideo z gramami, wideofony, neony reklamowe, zestawy do odbioru telewizji, dekodery, zestawy zawierające dekodery i przeglądarkę/przegłównarkę interaktywną kanałów telewizyjnych, nagrywarki do zapisywania programów telewizyjnych, programy/audycje telewizyjne, programy/audycje radiowe, filmy, nagrania dźwiękowe zapisane/zarejestrowane w postaci taśm magnetycznych/filmowych, dysków magnetycznych, dysków optycznych, plików w formacie MP3 i MP4, z możliwością odtwarzania w komputerach, odtwarza-

czach DVD i CD, **16** afisze, plakaty, akwaforty, akwarele, albumy, atlasy, almanachy, artykuły papiernicze, prospekty, broszury, chorągiewki papierowe, czasopisma, periodyki, czcionki drukarskie, drukarki przenośne, odbitki graficzne, emblematy, pieczęcie papierowe, formularze, druki, blankiety, fotografie, gazety, globusy ziemskie, kalendarze, kalendarze z kartkami do zdzierania, kartki z życzeniami okolicznościowe, karty muzyczne z życzeniami, karty pocztowe, karty-zawiadomienia, katalogi, komiksy, książki, krzyżówki, katalogi i zeszyty tematycznie związane z rozrywką umysłową, krzyżówkami, rebusami, szaradami, książeczki z krzyżówkami, rebusami i szaradami, wydawnictwa krzyżówkowe, litografie, makiety architektoniczne, mapy, mapy geograficzne, obrazy, materiały drukowane, materiały piśmienne, podręczniki, przedmioty sztuki litograficznej, przezrocza, publikacje drukowane, reprodukcje graficzne, rysunki i grafiki związane z rozwiązywaniem krzyżówek, wykroje do szycia, wzory do haftowania, znaczki pocztowe, **35** organizowanie sprzedaży w trybie aukcji publicznych i aukcji internetowych towarów takich jak: dyski magnetyczne, dyski do rejestracji dźwięku, dyskietki, dyski kompaktowe audio-video, płyty CD, płyty CD z zapisanymi plikami w formacie MP3, MP4, płyty DVD, dyski optyczne, filmy naświetlone, filmy animowane, hologramy, interfejsy komputerowe, nośniki do rejestracji dźwięku, notesy elektroniczne, płyty fonograficzne, programy gier komputerowych, programy komputerowe jako software ładowalny, programy komputerowe nagrane, programy komputerowe pozwalające użytkownikom telewizji na oglądanie lub zakup towarów za pośrednictwem wybranych telewizyjnych kanałów cyfrowych, programy komputerowe do obsługi telewizji interaktywnej, przezrocza fotograficzne, publikacje elektroniczne w postaci modułów ładowalnych, kasety audio-video, kasety video z gramami, wideofony, neony reklamowe, zestawy do odbioru telewizji, dekodery, zestawy zawierające dekodery i przeglądarkę/przeglądarkę interaktywną kanałów telewizyjnych, nagrywarki do zapisywania programów telewizyjnych, programy/audycje telewizyjne, programy/audycje radiowe, filmy, nagrania dźwiękowe zapisane/zarejestrowane w postaci taśm magnetycznych/filmowych, dysków magnetycznych, dysków optycznych, plików w formacie MP3 i MP4, z możliwością odtwarzania w komputerach, odtwarzaczach DVD i CD, albumy, atlasy, almanachy, czasopisma, periodyki, odbitki graficzne, fotografie, gazety, globusy ziemskie, kalendarze, katalogi, komiksy, książki, litografie, makiety architektoniczne, mapy, mapy geograficzne, obrazy, podręczniki, przedmioty sztuki litograficznej, przezrocza, publikacje drukowane, reprodukcje graficzne, znaczki pocztowe, usługi agencji eksportowo-importowej, usługi w zakresie badania opinii publicznej, usługi przeprowadzania sondaży i zbierania opinii na rzecz osób trzecich, badania w dziedzinie działalności gospodarczej, badania rynku, badania czytelnictwa, doradztwo w zakresie organizowania, kierowania i prowadzenia działalności gospodarczej, doradztwo specjalistyczne w sprawach działalności gospodarczej, doradztwo w zakresie zarządzania działalnością gospodarczą, doradztwo w zakresie zarządzania personelem, ekspertyzy w zakresie działalności gospodarczej, profesjonalne zarządzanie działalnością artystyczną, usługi w zakresie dokonywania wyceny działalności handlowej, usługi w zakresie dokonywania ekspertyz opłacalności, badania marketingowe, pomoc w zarządzaniu przedsiębiorstwami przemysłowymi lub handlowymi, usługi agencji informacji handlowej, informacja o działalności gospodarczej, zdobywanie informacji o działalności gospodarczej w zakresie marketingu i reklamy, pomoc w prowadzeniu i zarządzaniu działalnością gospodarczą, usługi w zakresie opracowywania prognoz ekonomicznych, pozyskiwanie danych do komputerowych baz danych, transkrypcja informacji, transkrypcja przekazu, kompilacja informacji w komputerowych bazach danych, systematyzacja informacji w komputerowych bazach danych, komputerowe zarządzanie plikami, zarządzanie zbiorami informatycznymi, wyszukiwanie informacji w plikach komputerowych dla osób trzecich, wyszukiwanie w komputerowych bazach danych, sortowanie danych w bazach komputerowych, usługi agencji reklamowych, dystrybucja materiałów reklamowych w postaci próbek, druków, prospektów, broszur, gadżetów reklamowych, bookletów, ogłoszenia prasowe, publikowanie tekstów sponsorowanych, usługi modeli/modelek do celów reklamowych i promowania sprzedaży, marketing, uaktualnianie materiałów reklamowych, usługi w zakresie rozpowszechniania ogłoszeń reklamowych, rozlepianie plakatów reklamowych, organizowanie wystaw w celach handlowych lub reklamowych, pokazy towarów, usługi w zakresie prenumeraty czasopism dla osób trzecich, publikowanie tekstów reklamowych, rozpowszechnianie materiałów

reklamowych, reklama oraz działalność informacyjna dotycząca reklamy, usługi w zakresie wynajmowania powierzchni na cele reklamowe (bannery, billboardy), wynajem czasu reklamowego we wszystkich środkach przekazu, wypożyczanie materiałów reklamowych, usługi w zakresie przygotowywania reklam prasowych, usługi w zakresie przygotowywania reklam korespondencyjnych, usługi w zakresie przygotowywania reklam radiowych, usługi w zakresie przygotowywania reklam telewizyjnych, usługi w zakresie przygotowywania reklam za pośrednictwem sieci komputerowej, organizowanie targów handlowych i reklamowych, dekoracja wystaw sklepowych, usługi w zakresie opracowywania edycji tekstów, usługi przeglądu prasy, tworzenie tekstów reklamowych i sponsorowanych, usługi produkcji programów/audycji i filmów reklamowych dla telewizji, radia, sieci globalnej Internet, **38** usługi agencji informacyjnych w zakresie zbierania i rozpowszechniania informacji, usługi agencji prasowych, przysyłanie informacji drogą elektroniczną i za pośrednictwem sieci telefonii komórkowej, w tym w formie komunikatów SMS-owych, informacja o telekomunikacji, usługi telekomunikacyjne, usługi emisji sygnału radiowego i telewizyjnego, usługi rozpowszechniania programów radiowych i telewizyjnych, filmów fabularnych, filmów dokumentalnych, reportaży, widowisk rozrywkowych, widowisk telewizyjnych, zawodów sportowych, programów/audycji z interaktywnym udziałem słuchaczy/widzów, usługi rozpowszechniania programów i informacji za pośrednictwem Internetu, radiofonia, telefonia komórkowa, usługi w zakresie realizowania połączeń telefonicznych, telewizja kablowa, zlecenia przywoławcze przez radio, telefon lub inne środki komunikacji elektronicznej, przysyłanie danych przy pomocy terminali komputerowych, usługi w zakresie łączności radiowej, telefonicznej i telegraficznej, obsługa telekonferencji, usługi w zakresie ogłoszeń elektronicznych, usługi w zakresie przysyłania poczty elektronicznej, usługi związane z ustalaniem tras połączeń i połączeń dla telekomunikacji, usługi w zakresie przydzielania użytkownikowi dostępu do światowej sieci komputerowej za pośrednictwem telekomunikacji, przekaz satelitarny, przysyłanie informacji tekstowej i obrazowej przy pomocy komputera, usługi w zakresie realizowania transmisji programów radiowych, usługi w zakresie realizowania transmisji programów telewizyjnych, usługi w zakresie transmisji danych i teleinformatyki, wypożyczanie urządzeń telekomunikacyjnych, wypożyczanie urządzeń do przysyłania informacji, pozyskiwanie informacji przy pomocy telefonu i ich rozpowszechnianie, usługi w zakresie łączności, obsługa przekazu cyfrowego, obsługa przekazu telefonicznego, obsługa systemów przekazywania dźwięku i obrazu w łączności telefonicznej, usługi w zakresie łączności przez sieć światłowodów i przez terminale komputerowe, usługi w zakresie przekazu wydawnictw prasowych za pośrednictwem sieci komputerowych i telekomunikacyjnych oraz łączy satelitarnych i sieci światłowodów, usługi przekazu telewizyjnego z możliwością wyboru programu, usługi dostarczania informacji on-line, usługi zapewniające dostęp do stron internetowych za pośrednictwem przekazu telewizyjnego, w tym zapewnianie dostępu do zasobów archiwalnych telewizji, usługi udostępniania krajowych i zagranicznych serwerów i portali internetowych, **39** dystrybucja gazet, czasopism i periodyków, organizowanie podróży i wycieczek w zakresie transportu, zwiedzanie turystyczne, organizowanie transportu pasażerskiego, organizowanie transportu podróży, **41** porady w zakresie edukacji i kształcenia, edukacja społeczeństwa w zakresie ochrony naturalnego środowiska człowieka i odpowiedzialności ekologicznej, w tym publikowanie wydawnictw edukacyjnych w tym zakresie, informacja o edukacji, usługi studiów filmowych, produkcja filmów, fotoreportaże, usługi studia nagrań, informacja o imprezach rozrywkowych i rekreacji, usługi klubowe w zakresie rozrywki i naukania, organizowanie i obsługa konferencji, kongresów, organizowanie konkursów edukacyjnych lub rozrywkowych, organizowanie konkursów tematycznych, organizowanie konkursów piękności, organizowanie i prowadzenie pracowni specjalistycznych w zakresie szkoleń, organizowanie i prowadzenie seminariów, sympozjów i zjazdów, organizowanie rozrywkowych widowisk telewizyjnych, organizowanie programów/audycji z udziałem interaktywnym widzów/słuchaczy, publikowanie książek, gazet, czasopism i periodyków, publikowanie tekstów inne niż reklamowe, publikacja elektroniczna on-line książek i periodyków, pokazy w ramach kształcenia praktycznego, usługi w zakresie publikowania wydawnictw podręcznych i małej poligrafii komputerowej, montaż taśm wideo, montaż programów radiowych i telewizyjnych, nagrywanie filmów na taśmach wideo, obsługa publikacji elektronicznych on-line nieprzesyłalnych, organizowanie wy-

staw z dziedziny kultury i edukacji, organizowanie imprez rozrywkowych, konkursów i plebiscytów, organizowanie imprez połączonych z wręczaniem nagród i wyróżnień, organizowanie spektakli jako usługi impresariatów, produkcja programów rozrywkowych radiowych i telewizyjnych, przygotowywanie materiałów do programów telewizyjnych o charakterze reklamowym, rozrywkowym, w tym organizowanie telekonkursów, telekrzyżówek, quizów, usługi reporter-skie, usługi w zakresie wykonywania mikrofilmów, usługi w zakresie wykonywania zdjęć, komputerowe przygotowywanie materiałów do publikacji, organizowanie akcji społecznych związanych z ochroną środowiska prowadzonych w formie akcji edukacyjnych, imprez sportowych, rekreacyjnych, kulturalnych i sportowych, **42** administrowanie stronami komputerowymi, analizy systemów komputerowych, aktualizacja oprogramowania komputerowego, projektowanie oprogramowania komputerowego, projektowanie systemów komputerowych, doradztwo w zakresie sprzętu komputerowego, instalacje oprogramowania komputerowego, programowanie komputerowe, konwersja danych lub dokumentów do postaci elektronicznej, konserwacja oprogramowania komputerowego, tworzenie i utrzymywanie stron internetowych dla osób trzecich, usługi artystów grafików, usługi projektantów mody, usługi w zakresie wzornictwa przemysłowego, opracowywanie projektów technicznych, przeprowadzanie badań naukowych w kierunku promowania świadomości publicznej w zakresie ochrony środowiska naturalnego człowieka i odpowiedzialności ekologicznej, sporządzanie raportów naukowych w tym zakresie, w tym także za pośrednictwem witany internetowej.

(111) **261448** (220) 2011 12 12 (210) 393909
(151) 2013 10 07 (441) 2012 03 26
(732) UNI-ART GROUP SPÓŁKA Z OGRANICZONĄ
ODPOWIEDZIALNOŚCIĄ SPÓŁKA KOMANDYTOWA, Katowice, PL.
(540)



Kolor znaku: biały, czerwony, niebieski

(531) 26.1.1, 27.5.1, 29.1.13
(510), (511) **37** usługi sprzątania i czyszczenia nieruchomości, usługi z zakresu zagospodarowania terenu, usługi sprzątania poza budynkami i budowlami, usługi budowlane, remontowe, naprawcze i konserwatorskie w zakresie budynków, budowli i instalacji i doradztwo z tym związane, usługi wyposażania i wykańczania wnętrz budynków i budowli, usługi budowlano-remontowo-montażowe, **38** usługi telekomunikacyjne w zakresie systemów alarmowych, telewizji przemysłowej, mega pikselowej telewizji przemysłowej, systemów przeciwwłamaniowych, przesyłanie danych drogą radiową telefoniczną lub poprzez sieć Internet, usługi przesyłania danych monitoringu mobilnego przy pomocy GPS, usługi telekomunikacyjne systemów kontroli dostępu i czasu pracy, **45** agencje ochrony osób i mienia, usługi całonocnej ochrony fizycznej, ochrony obiektów, ochrony imprez, ochrony osobistej, ochrona poprzez systemy sygnalizacji włamania i napadu, monitoring przemysłowy, monitoring antywłamaniowy, monitoring pojazdów, monitoring satelitarny GPS, usługi systemów kontroli dostępu i czasu pracy, usługi grup interwencyjnych, usługi systemów kontroli dostępu i czasu pracy, doradztwo w zakresie bezpieczeństwa, ochrony i monitoringu, doradztwo techniczne w zakresie zabezpieczeń i monitoringu.

(111) **261449** (220) 2011 12 12 (210) 393954
(151) 2013 10 14 (441) 2012 03 26
(732) UNIA WIELKOPOLAN, Poznań, PL.
(540) wawrzyn pracy organicznej

(510), (511) **35** reklama, promocja towarów i usług osób trzecich, usługi marketingowe, doradztwo handlowe i w zakresie prowadzenia działalności gospodarczej, dobór personelu, analizy rynkowe, informacja handlowa, badania i usługi marketingowe, prognozy ekonomiczne, doradztwo handlowe, prognozy ekonomiczne, analizy ekonomiczne, badania rynku, organizowanie wystaw w celach han-

dlowych lub reklamowych, **41** organizowanie i prowadzenie szkoleń, kursów, seminariów, sympozjów, kongresów i imprez kulturalnych, organizowanie zajęć edukacyjnych w zakresie działań gospodarczych, organizowanie konkursów z zakresu edukacji, szczególnie ekonomicznej, organizowanie konkursów w zakresie prowadzenia działalności gospodarczej, **42** usługi w zakresie certyfikacji jakości, opiniowania w sprawie jakości wyrobów.

(111) **261450** (220) 2011 12 12 (210) 393977
(151) 2013 10 28 (441) 2012 03 26
(732) LEDING SPÓŁKA Z OGRANICZONĄ ODPOWIEDZIALNOŚCIĄ,
Bydgoszcz, PL.
(540)

LiNio

(531) 27.5.1
(510), (511) **11** elektryczne lampy, lampy laboratoryjne, klosze do lamp, obudowy do lamp, osłony do lamp, reflektory lamp, rury do lamp, szkła do lamp, lampy bezpieczeństwa, lampy do oświetlania akwarium, oprawki do lamp elektrycznych, lampy luminescencyjne rurowe do oświetlania, lampy oświetleniowe, lampy uliczne, lampy ultrafioletowe do celów innych niż lecznicze, rurowe lampy wyładowcze elektryczne do oświetlenia, lampy wyładowcze elektryczne do oświetlania, latarnie, latarnie oświetleniowe, lampy luminescencyjne oświetleniowe, urządzenia i instalacje do oświetlenia, urządzenia do oświetlenia pojazdów, oświetlenie sufitowe, żarówki oświetleniowe, przeciwosłepieniowe urządzenia do pojazdów [osprzęt do lamp], reflektory do pojazdów, światła do pojazdów, żarówki do kierunkowskazów w pojazdach, lampy na promienie ultrafioletowe inne niż do celów leczniczych, reflektory samochodowe, rozpraszacz światła, reflektory do samochodów, światła do samochodów, urządzenia antyosłepieniowe do samochodów [osprzęt do lamp], światła rowerowe.

(111) **261451** (220) 2011 12 23 (210) 394521
(151) (441) 2012 03 26
(732) GMINA MIASTO OLSZTYN, Olsztyn, PL.
(540) AQUASFERA

(510), (511) **35** usługi agencji reklamowych, prowadzenie akcji promocyjnej i reklamowej w prasie, radiu, telewizji i Internecie, reklama billboardowa, dystrybucja materiałów reklamowych-druków, prospektów, broszur, katalogów, ulotek, **41** doradztwo zawodowe, instruktaż gimnastyki, organizowanie i prowadzenie imprez oraz zajęć sportowo-rekreacyjnych, zawodów i obozów sportowych, szkolenie instruktorów fitness, usługi rekreacyjne w zakresie poprawiania kondycji fizycznej związanej z działalnością basenu kąpielowego, siłownia i fitness, usługi edukacyjne w zakresie kształtowania sylwetki, usługi w zakresie szkolenia pływackiej kadry olimpijskiej, organizowanie i obsługa konferencji, kongresów, organizowanie i prowadzenie seminariów, zjazdów, sympozjów, przyjęć, wystaw z dziedziny kultury lub edukacji, organizowanie konkursów piękności, zawodowe poradnictwo w zakresie edukacji lub kształcenia, usługi związane z organizacją rekreacji i wypoczynku, organizowanie zajęć sportowych z wykorzystaniem sprzętu sportowego, prowadzenie obiektów sportowych, wypożyczanie sprzętu sportowego, usługi edukacyjne w zakresie uprawiania sportu, **44** usługi salonów zdrowia, usługi salonów piękności, usługi salonów urody, usługi salonów fryzjerskich, usługi w zakresie fizjoterapii i fizykoterapii, masażu, tatuażu, pielęgnacji ciała, wizażu, manicure, usługi w zakresie korzystania z solarów i sauny, masaż rehabilitacyjny i relaksacyjny, zabiegi kosmetyczne, lecznicze, pielęgnacyjne, aromaterapia, usługi w zakresie higieny i urody dla ludzi.

(111) **261452** (220) 2012 01 04 (210) 394842
(151) 2013 10 21 (441) 2012 04 10
(732) POLISH BUSINESS PROMOTION SPÓŁKA Z OGRANICZONĄ
ODPOWIEDZIALNOŚCIĄ, Warszawa, PL.
(540) BRANT

(510), (511) **29** mięso, wędliny, ryby i drób nieżywe, dziczyzna, ekstrakty mięsne, oleje i tłuszcze jadalne, żelatyna, konserwy zawarte w tej klasie, przetwory mięsne, dania gotowe i półprodukty do ich

sporządzania zawarte w tej klasie, flaki, podroby, wyroby garnażeryjne zawarte w tej klasie, **30** produkty zbożowe, kasze spożywcze, mąka, wyroby na bazie mąki, preparaty zbożowe, makarony, ryż, wyroby piekarnicze, wyroby cukiernicze, sól, kawa i namiastki kawy, herbata, kakao, czekolada, cukier, słodycze, lody, miód, drożdże, proszki do pieczenia, musztarda, ocet, budynie, kisiel, sosy, majonez, keczup, dresingi do sałat, przekąski zawarte w tej klasie, aromaty do żywności i napojów zawarte w tej klasie, przyprawy, **35** usługi sprzedaży w hurtowniach, sklepach detalicznych, w sklepach internetowych artykułów spożywczych, napojów alkoholowych, soków i napojów bezalkoholowych, usługi reklamowe, usługi marketingowe, organizacja wystaw, pokazów, targów w celach handlowych lub reklamowych, **39** usługi transportowe, usługi biur turystycznych zawarte w tej klasie, usługi związane z informacją w zakresie podróży, usługi związane z wynajmem środków transportu, **41** obsługa i organizacja kongresów, konferencji, sympozjów, kursów, zjazdów, usługi w zakresie kultury fizycznej, usługi w zakresie organizowania i prowadzenia obozów wakacyjnych i sportowych zawarte w tej klasie, **43** usługi restauracji, barów, kawiarni, kafeterii, hoteli, domów turystycznych, pensjonatów, moteli, usługi w zakresie tymczasowego zakwaterowania, usługi agencji tymczasowego zakwaterowania, przygotowywane dań (żywność i napoje) na zamówienie oraz ich dostawa, usługi cateringowe; wynajmowanie sal na posiedzenia, udostępnianie nieruchomości na pobyt czasowy, udostępnianie mieszkań z obsługą na pobyt czasowy, **44** usługi wizażu, usługi salonów piękności, usługi saun, solariumów i zakładów spa, usługi fryzjerskie, usługi masażu, usługi z zakresu fizjoterapii, usługi gabinetów odnowy biologicznej, usługi medyczne; usługi stomatologiczne, usługi w zakresie zabiegów regeneracyjno-rehabilitacyjnych.

(111) **261453** (220) 2012 01 16 (210) 395228
 (151) 2013 09 24 (441) 2012 04 23
 (732) PASTERNAK WALDEMAR, Lunen, DE.
 (540)



Kolor znaku: czerwony, żółty
 (531) 24.9.2, 24.9.7, 27.5.1, 29.1.12
 (510), (511) **29** kielbasy parówki, **30** sosy do kielbas, sosy curry do kielbas, **39** usługi transportowe towarów, **41** organizowanie przyjęć i bankietów, **43** prowadzenie lokali gastronomicznych, usługi cateringowe; bary szybkiej obsługi; obsługa gastronomiczna z własnym zapleczem, produktami i transportem; restauracje, restauracje samoobsługowe; usługi barowe.

(111) **261454** (220) 2012 01 19 (210) 395402
 (151) 2013 08 28 (441) 2012 04 23
 (732) AGORA SPÓŁKA AKCYJNA, Warszawa, PL.
 (540)

aleHistoria

Kolor znaku: biały, czarny, czerwony, szary
 (531) 24.5.1, 24.5.2, 27.5.1, 29.1.14
 (510), (511) **16** gazety; czasopisma; dzienniki; magazyny; komiksy; albumy; almanachy; książki; podręczniki; biuletyny; mapy; druki; publikacje drukowane; karty muzyczne; foldery; prospekty; wydawnictwa muzyczne; afisze, plakaty; fotografie; katalogi; nalepki, naklejki; artykuły piśmienne; kalendarze, **35** usługi reklamowe w zakresie reklamy prasowej, radiowej, telewizyjnej i internetowej oraz z zastosowaniem plakatów i ulotek oraz elektronicznych, magnetycznych i optycznych nośników informacji; prowadzenie kompleksowych kampanii rekla-

mowych; doradztwo w zakresie reklamy obejmujące: ocenę skuteczności dotychczasowej formy reklamy oraz kierunku zwiększenia skuteczności reklamy, optymalizację skuteczności w odniesieniu do poniesionych nakładów na reklamę, sporządzanie ekspertyz oraz opinii w sprawie strategii reklamy z uwzględnieniem przewidywanych kierunków rozwoju branży reklamowej; wynajem czasu antenowego na reklamę; projektowanie, wydawanie i dystrybucja materiałów promocyjno-reklamowych, także katalogów oraz różnorodnych gadżetów reklamowych; usługi w zakresie badania rynku, badania opinii publicznej, badań marketingowych; organizowanie i obsługa handlowych lub reklamowych pokazów mody, wystaw, giełd i targów; organizowanie gier, konkursów i loterii oraz imprez rozrywkowych o podłożu reklamowym z zastosowaniem reklamy prasowej, radiowej, telewizyjnej i internetowej oraz z wykorzystaniem elektronicznych, magnetycznych i optycznych nośników informacji; usługi doradztwa w zakresie prowadzenia działalności gospodarczej i zarządzania, a w tym w branży radiowo-telewizyjnej w dziedzinie programów, promocji sprzedaży i technologii; zgrupowanie na rzecz osób trzecich różnych towarów następujących branż: ogólnospożywcza, tytoniowa, alkoholowa, papiernicza, zabawkarska, elektroniczna, artykuły gospodarstwa domowego, odzieżowa, jubilerska, pozwalające nabywcy wygodnie je oglądać i kupować w małych sklepach oraz w księgarni, w aptece, w sklepie z upominkami oraz z różnorodnymi gadżetami, w sexshope, w salonie mody, w dużym sklepie wielobranżowym lub w supermarkecie (hipermarkecie), jak również przy wykorzystaniu środków telekomunikacji lub środków komunikacji elektronicznej przez strony internetowe lub telesklepy; usługi rachunkowo-księgowo; prenumerata gazet dla osób trzecich; produkcja reklam radiowych i telewizyjnych, **38** agencje informacyjne i agencje prasowe; rozpowszechnianie programów (audycji) radiowych; udostępnianie połączeń telekomunikacyjnych z globalną siecią komputerową, umożliwianie dostępu do globalnej sieci komputerowej, przesyłanie informacji tekstowej i obrazowej, zwłaszcza nagrań fonograficznych i nagrań video przy pomocy sieci komputerowej; poczta elektroniczna; przesyłanie informacji zapisanej na płytach DVD, CD, VCD oraz kasetach video; przesyłanie informacji sms-em; przesyłanie informacji (nadawanie i odbiór) z zastosowaniem urządzeń mobilnych (telefonów III generacji, laptopów, pagerów); udostępnianie internetowego forum dyskusyjnego, odpłatne udostępnianie serwisów informacyjnych; udostępnianie baz on-line via portal, **41** montaż programów radiowych i telewizyjnych; produkcja programów radiowych i telewizyjnych; produkcja filmów i nagrań video; wydawanie nagrań dźwiękowych; organizowanie i realizacja spektakli, widowisk; organizowanie imprez rozrywkowych, rekreacyjnych, sportowych; organizowanie wystaw kulturalnych i edukacyjnych; organizowanie konkursów edukacyjnych lub rozrywkowych; organizowanie plebiscytów; usługi związane z nauczaniem, rozrywkami i rekreacją; prowadzenie klubów i kółek zainteresowań; organizowanie i prowadzenie obozów sportowych i wakacyjnych; organizowanie zawodów sportowych; organizowanie balów; organizowanie i prowadzenie: kongresów i konferencji, zjazdów, seminariów i sympozjów, szkoleń; publikacje elektroniczne on-line książek i periodyków; usługi reporterskie; publikowanie tekstów innych niż teksty reklamowe; organizowanie loterii; usługi związane z grami losowymi i zakładami wzajemnymi, **42** tworzenie programów komputerowych; usługi komputerowe w zakresie zarządzania sieciami komputerowymi; usługi projektowania i utrzymywania portalu internetowego, usługi w zakresie tworzenia i utrzymywania stron i witryn internetowych dla osób trzecich; udostępnianie komputerowych baz danych.

(111) **261455** (220) 2012 01 23 (210) 395534
 (151) 2013 08 02 (441) 2012 05 07
 (732) POLITECHNIKA GDAŃSKA, Gdańsk, PL.
 (540)



Kolor znaku: pomarańczowy
 (531) 2.1.23, 2.1.25, 27.5.1, 28.7, 29.1.1
 (510), (511) **10** aparatura do analiz do celów medycznych, aparat do analizy krwi, aparatura diagnostyczna do celów medycznych, elek-

trody do celów medycznych, elektrokardiografy, łóżka specjalnie skonstruowane do celów leczniczych, aparaty i instrumenty medyczne, aparatu do pomiaru ciśnienia tętniczego krwi, spirometry.

(111) **261456** (220) 2012 02 06 (210) 396269
 (151) 2013 10 04 (441) 2012 05 21
 (732) DR. OETKER POLSKA SPÓŁKA Z OGRANICZONĄ
 ODPOWIEDZIALNOŚCIĄ, Gdańsk, PL.
 (540)



Kolor znaku: biały, jasnoniebieski, niebieski, ciemnoniebieski, żółty, pomarańczowy, zielony, ciemnozielony, czerwony, ciemnoczerwony, srebrny, czarny
 (531) 5.3.11, 5.7.8, 8.1.13, 8.1.25, 11.1.10, 11.3.5, 11.3.7, 11.3.20, 25.1.15, 26.1.1, 26.1.18, 26.4.2, 26.4.4, 26.4.18, 27.5.1, 29.1.15
 (510), (511) **29** żelatyna spożywcza z aromatami smakowymi i dodatkiem cukru, **30** mieszanki smakowe do żywności składające się z cukru i aromatów innych niż olejki esencyjne i esencje eteryczne oraz z dodatkiem żelatyny.

(111) **261457** (220) 2012 02 10 (210) 396570
 (151) 2013 10 18 (441) 2012 05 21
 (732) DZIAŁPOL SPÓŁKA Z OGRANICZONĄ
 ODPOWIEDZIALNOŚCIĄ, Działuń, PL.
 (540)



Kolor znaku: biały, czerwony, czarny, różowy
 (531) 5.7.2, 26.11.2, 27.5.1, 29.1.14
 (510), (511) **31** produkty rolne-świeże warzywa i owoce, kukurydza, buraki, zboża w szczególności pszenica, pszenżyto, jęczmień, rzepak, gorczyca, cebula, ogórki, buraki, **35** sprzedaż gazu, paliw, energii, energii odnawialnej, usługi marketingowe w zakresie generowania energii odnawialnej, usługi reklamowe, **36** doradztwo inwestycyjne w zakresie produkcji i sprzedaży energii odnawialnej, usługi finansowania biogazowni, turbin wiatrowych dla osób trzecich, **37** obsługa i naprawy samolotów, remonty sprzętu latającego, naprawy pojazdów, czyszczenie i sprzątanie samolotów, konserwacja nawierzchni drogowych w tym pasów startowych, usługi budowlane, naprawy, usługi instalacyjne, ogrzewanie, izolowanie budynków, konstruowanie i produkowanie instalacji biogazowych do wytwarzania energii elektrycznej, montaż biogazowni, usługi w zakresie obsługi urządzeń do biogazowni, budowa elektrowni z wykorzystaniem odnawialnych źródeł energii, budowa elektrowni wiatrowych, konstruowanie, instalowanie, konserwacja i naprawa elektrowni wiatrowych i urządzeń oraz instalacji do produkowania energii odnawialnej, montaż elektrowni z wykorzystaniem odnawialnych źródeł energii, montaż elektrowni wiatrowych, usługi w zakresie obsługi urządzeń do wytwarzania energii odnawialnej, **39** mycie, przechowywanie, składanie paczkowanie warzyw, usługi w zakresie obsługi naziemnej oraz kontroli ruchu lotniczego; usługi załadunku i wyładunku pasa-

żerów i towarów, usługi informacyjne w zakresie lotnictwa; usługi lotniskowe, usługi w zakresie lotniczych pasów startowych; transport, dostarczanie, przechowywanie paliw, paliwa lotniczego, gazu, produktów chemicznych lądem i morzem, transport gazociągami, ropociągami, napełnianie i ponowne napełniania zbiorników paliw i gazu, tankowanie pojazdów i samolotów, dystrybucja paliw, gazu, energii elektrycznej, dostarczanie, dystrybucja, magazynowanie energii odnawialnej, **40** obróbka materiałowa, zwłaszcza rozdrabnianie, upłynnianie i nagrzewanie substancji organicznych, oraz odsiarczanie, czyszczenie i suszenie biogazu, produkcja energii, produkcja energii odnawialnej, **43** hotele, rezerwacja miejsc w nich; restauracje, **44** usługi rolnicze, wypożyczenie sprzętu rolniczego; rozsiewanie z powietrza lub powierzchni ziemi nawozów i innych preparatów chemicznych stosowanych w rolnictwie, hodowla zwierząt; suszenie zbóż; uprawa roślin.

(111) **261458** (220) 2012 02 14 (210) 396745
 (151) 2013 10 15 (441) 2012 05 21
 (732) NARODOWY INSTYTUT FRYDERYKA CHOPINA, Warszawa, PL.
 (540) Międzynarodowy Festiwal Muzyczny „Chopin i jego Europa”
 (510), (511) **09** zapisane nośniki dźwięku, tekstu i obrazu, w tym płyty fonograficzne, płyty CD i DVD, taśmy filmowe, taśmy magnetyczne, dyski optyczne przeznaczone do odtwarzania w urządzeniach multimedialnych; nośniki dźwięku, tekstu i obrazu zapisane w formacie mp3; nośniki dźwięku, tekstu i obrazu zapisane w formacie przystosowanym do odtwarzania przez komputery i telefony komórkowe; programy komputerowe; programy multimedialne; gry komputerowe, interaktywne gry komputerowe; gry elektroniczne; filmy dokumentalne; reportaże; programy telewizyjne zapisane na taśmie filmowej; kasetach magnetycznych i dyskach optycznych; programy radiowe zapisane na nośnikach, **16** afisze; plakaty; bilety; fotografie; reprodukcje; reprodukcje graficzne; foldery; broszury; prospekty; katalogi; materiały informacyjne i reklamowe; druki; publikacje i wydawnictwa cykliczne i okazjonalne; albumy; czasopisma; książki; kalendarze; notatniki; notesy podręczne; okładki; obwoluty; teczki; materiały piśmienne; nalepki; emblematy; pocztówki; papier listowy; koperty, **25** odzież; podkoszulki; nakrycia głowy, **28** pamiątki i ozdoby okazjonalne związane z organizowanymi festiwalami oraz imprezami artystycznymi, kulturalnymi i edukacyjnymi zawarte w tej klasie, **35** przygotowywanie i rozpowszechnianie materiałów reklamowych; zarządzanie działalnością artystyczną; usługi promocyjne działalności artystycznej, **38** udostępnianie internetowego forum dyskusyjnego; przesyłanie informacji tekstowej i obrazowej za pomocą komputera; poczta elektroniczna, **41** organizowanie festiwalu muzycznych, imprez artystycznych, kulturalnych i edukacyjnych; organizowanie wystaw związanych z kulturą lub edukacją; impresariat; organizowanie i prowadzenie pokazów multimedialnych; informacja o festiwalach muzycznych i imprezach artystycznych, kulturalnych i edukacyjnych; sale koncertowe; rezerwacja miejsc na koncerty i imprezy; fotografowanie; nagrywanie, montaż i produkcja programów radiowych i telewizyjnych; publikowanie książek; publikowanie tekstów innych niż reklamowe; publikacja on-line książek i periodyków; usługi reporterskie; usługi dostarczania za pośrednictwem sieci komputerowych plików muzycznych, tekstowych, wizualnych, audio-wizualnych oraz plików i programów multimedialnych w formatach przystosowanych do odtwarzania i odczytu przez komputery i telefony komórkowe; udostępnianie utworów muzycznych, tekstowych, wizualnych, audio-wizualnych oraz plików i programów multimedialnych na portalach i stronach internetowych; dostarczanie rozrywki i usług edukacyjnych za pośrednictwem Internetu, **45** usługi administrowania prawami własności intelektualnej, udzielania licencji z praw własności intelektualnej, pośrednictwa w obrocie prawami własności intelektualnej.

(111) **261459** (220) 2012 02 20 (210) 396979
 (151) 2013 10 02 (441) 2012 06 04
 (732) LECH SŁAWOMIR CENTER-PLUS, Warszawa, PL.
 (540)

MIFUNE

(531) 27.5.1
 (510), (511) **08** noże, noże do warzyw, **21** nóż piekarniczy.

(111) **261460** (220) 2012 02 27 (210) 397291
 (151) 2013 09 25 (441) 2012 06 04
 (732) NOVICA SPÓŁKA Z OGRANICZONĄ ODPOWIEDZIALNOŚCIĄ,
 Piekary Śląskie, PL.
 (540)

VISCOlabel

Kolor znaku: czerwony, czarny, biały
 (531) 26.4.2, 27.5.1, 29.1.13

(510), (511) **22** siatki dla przemysłu spożywczego, w tym do wyrobów wędliniarskich i serów, wykonane ze sznurka z włókien naturalnych i syntetycznych; wszywki tekstylne umieszczone na siatkach, osłonkach, oplotach dla przemysłu spożywczego, w tym do wyrobów wędliniarskich i serów.

(111) **261461** (220) 2012 03 07 (210) 397735
 (151) 2013 08 16 (441) 2012 06 18
 (732) FUNDACJA DBAJ O ZDROWIE, Warszawa, PL.
 (540) cosmelenzskolenia
 (510), (511) **41** usługi pokazów kształcenia praktycznego, usługi nauczania, usługi organizowania i prowadzenia seminariów.

(111) **261462** (220) 2012 03 09 (210) 397859
 (151) 2013 09 30 (441) 2012 06 18
 (732) POLIMARKY MAREK KYC SPÓŁKA JAWNA, Rzeszów, PL.
 (540)

ciepło ziemi 

Kolor znaku: zielony

(531) 1.5.1, 5.5.20, 27.5.1, 29.1.3

(510), (511) **09** sondy geotermalne do pozyskiwania głębinowego ciepła ziemi dla celów dostarczania ciepła do domów mieszkalnych i budynków, **11** urządzenia i przyrządy do pozyskiwania głębinowego ciepła ziemi (energii geotermalnej) dla celów dostarczania ciepła do domów mieszkalnych i budynków; kolektory do pozyskiwania głębinowego ciepła ziemi dla celów dostarczania ciepła do domów mieszkalnych i budynków; wymienniki ciepła gruntowe pionowe; kolektory wielosekcyjne do studni kolektorowych; głowice wymiennika ciepła gruntowego pionowego, w tym głowice U-kształtne; wymienniki ciepła gruntowe poziome; wymienniki ciepła wodne, **19** rury sztywne niemetalowe dla budownictwa; kształtki rurowe rozgałęzieniowe niemetalowe; rury drenażowe niemetalowe, **35** zbieranie w jednym miejscu różnorodnych towarów, umożliwiające klientom oglądanie tych towarów w dogodny sposób i ich nabywanie, w specjalistycznym sklepie i/lub hurtowni, również poprzez internet i domy sprzedaży wysyłkowej, dla towarów takich jak: systemy energii geotermalnej i ich instalacje, rury sztywne niemetalowe dla budownictwa, kształtki rurowe rozgałęzieniowe niemetalowe, rury drenażowe niemetalowe; doradztwo ekonomiczne, gospodarcze i handlowe w zakresie instalacji do wytwarzania ciepła i energii ujęte w klasie 35; pośrednictwo w obrocie częściami zamiennymi, akcesoriami i wyposażeniem do instalacji sond geotermalnych; promocja towarów przemysłowych; pokazy towarów i usług; organizowanie oraz współudział w targach i giełdach artykułów przemysłowych w celach handlowych lub reklamowych.

(111) **261463** (220) 2012 03 09 (210) 397860
 (151) 2013 10 10 (441) 2012 06 18
 (732) POLOMARKET SPÓŁKA Z OGRANICZONĄ ODPOWIEDZIALNOŚCIĄ,
 Giebnia, PL.
 (540) HIBERTO

(510), (511) **29** mrożone owoce, warzywa i mieszanki warzywne; mrożone frytki i ciwarki ziemniaczane; mrożone dania gotowe na bazie warzyw lub owoców zawarte w tej klasie, **30** mrożone pierogi, pyzy i kluski; mrożone dania gotowe na bazie mąki zawarte w tej klasie.

(111) **261464** (220) 2012 03 17 (210) 398184
 (151) 2013 10 14 (441) 2012 06 18

(732) JANTOŃ SPÓŁKA AKCYJNA SPÓŁKA KOMANDYTOWA,
 Dobroń, PL.
 (540)



Kolor znaku: biały, żółty, złoty, różowy, czerwony, jasnobrązowy, brązowy, ciemnobrązowy, zielony, szary, czarny
 (531) 5.7.11, 25.1.15, 27.5.1, 29.1.15

(510), (511) **33** napoje alkoholowe, wyroby winiarskie, koktajle, nalewki, likiery, wódki, wyroby spirytusowe, napoje alkoholowe smakowe i aromatyzowane.

(111) **261465** (220) 2012 03 21 (210) 398412
 (151) 2013 11 13 (441) 2012 07 02
 (732) GRZYBOWSKA-TOMASZEK KATARZYNA CONSULTING,
 Warszawa, PL.
 (540)

human to business

Kolor znaku: czerwony, szary

(531) 27.5.1, 29.1.12

(510), (511) **35** doradztwo w zakresie organizowania i prowadzenia działalności gospodarczej, doradztwo specjalistyczne w sprawach działalności gospodarczej, doradztwo strategiczne na rzecz podmiotów gospodarczych, usługi w zakresie optymalizacji procesów prowadzenia działalności gospodarczej, pomoc przy zarządzaniu przedsiębiorstwami przemysłowymi lub handlowymi, pomoc w zakresie zarządzania, w tym w zarządzaniu zmianą funkcjonowania organizacji, opracowywanie i wprowadzanie w organizacji systemu zarządzania przez wartości, doradztwo i pomoc w budowaniu przywództwa organizacji, doradztwo w zakresie zarządzania personalnego, usługi rekrutacji personelu, w tym usługi rekrutacji na stanowiska menadżerskie i kierownicze, dobór personelu za pomocą metod psychotechnicznych, usługi w zakresie pośrednictwa pracy, usługi opracowywania i wdrażania systemów motywacyjnych dla kadr zarządzających przedsiębiorstw i personelu, badania w dziedzinie działalności gospodarczej, w tym badania klimatu społecznego w organizacjach, ekspertyzy w zakresie działalności gospodarczej, analizy kosztów, badanie rynku i opinii publicznej, badania marketingowe, sondaże, pozyskiwanie informacji o działalności gospodarczej, wywiad gospodarczy, kreowanie wizerunku firm, usług i towarów, usługi sprzedaży z wykorzystaniem telekomunikacji i Internetu aplikacji do telefonów komórkowych, e-booków, audiobooków, plików tekstowych, wizualnych i audiowizualnych i programów multimedialnych, **38** usługi telekomunikacyjne świadczone przez portal internetowy, przesyłanie informacji tekstowych i obrazowych za pośrednictwem Internetu, usługi dostarczania danych on-line z komputerowych baz danych, usługi dostępu do internetowych baz danych, usługi poczty elektronicznej, udostępnianie Internetu dla forum dyskusyjnego i czatu internetowego, obsługa internetowych forów dyskusyjnych, przesyłanie informacji tekstowej i obrazowej za pomocą komputera, rozpowszechnianie programów i informacji za pośrednictwem sieci informatycznych, usługi dostarczania za pośrednictwem sieci komputerowych plików tekstowych, wizualnych, audio-wizualnych oraz plików i programów multimedialnych w formatach przystosowanych do odtwarzania i odczytu przez komputery i telefony komórkowe; spersonalizowane usługi telekomunikacyjne z wykorzystaniem sieci informatycznych zapewniające dostęp do informacji i danych indywidualnie określonych dla każdego abonenta, w tym do e-booków, audiobooków, programów komputerowych, plików muzycznych

i audiowizualnych, usługi telekomunikacyjne przeznaczone do obsługi sprzedaży towarów i usług poprzez bezpośrednią komunikację z klientem, usługi ogłoszeń elektronicznych, **41** usługi rozwojowe dla kadr zarządzających i personelu, usługi opracowywania i wdrażania programów rozwojowych dla kadr zarządzających przedsiębiorstw i personelu, szkolenia i warsztaty z zakresu organizacji pracy i zarządzania, usługi interaktywnych warsztatów z zakresu organizacji pracy i zarządzania, prowadzenie szkoleń dla kadr zarządzających oraz pracowników w formie gier rozwojowych, usługi indywidualnego i grupowego coachingu dla kadr zarządzających przedsiębiorstw i personelu, doradztwo zawodowe, nauczanie, kształcenie praktyczne, usługi coachingu na rzecz osób prywatnych, w tym usługi coachingu związanego z życiem osobistym i relacjami międzyludzkimi oraz usługi coachingu grupowego, informacja o edukacji, publikacja elektroniczna on-line książek i periodyków, udostępnianie utworów tekstowych, wizualnych, audio-wizualnych oraz plików i programów multimedialnych na portalach i stronach internetowych, usługi wydawania mikro-wydawnictw, dostarczanie usług edukacyjnych, szkoleniowych oraz usług coachingu za pośrednictwem Internetu, organizowanie i prowadzenie konferencji, sympozjów, seminariów i kongresów.

(111) **261466** (220) 2012 03 29 (210) 398746
 (151) 2013 05 09 (441) 2012 07 02
 (732) ZAKŁADY FARMACEUTYCZNE POLPHARMA SPÓŁKA
 AKCYJNA, Starogard Gdański, PL.
 (540) MucoCaps
 (510), (511) **05** produkty farmaceutyczne, preparaty farmaceutyczne do leczenia chorób układu oddechowego-mukowiscydozy, suplementy diety dla celów leczniczych.

(111) **261467** (220) 2012 03 29 (210) 398747
 (151) 2013 05 09 (441) 2012 07 02
 (732) ZAKŁADY FARMACEUTYCZNE POLPHARMA SPÓŁKA
 AKCYJNA, Starogard Gdański, PL.
 (540) MucoTabs
 (510), (511) **05** produkty farmaceutyczne, preparaty farmaceutyczne do leczenia chorób układu oddechowego-mukowiscydozy, suplementy diety dla celów leczniczych.

(111) **261468** (220) 2012 03 29 (210) 398749
 (151) 2013 05 09 (441) 2012 07 02
 (732) ZAKŁADY FARMACEUTYCZNE POLPHARMA SPÓŁKA
 AKCYJNA, Starogard Gdański, PL.
 (540) MucoPico
 (510), (511) **05** produkty farmaceutyczne, preparaty farmaceutyczne do leczenia chorób układu oddechowego-mukowiscydozy, suplementy diety dla celów leczniczych.

(111) **261469** (220) 2012 04 12 (210) 399308
 (151) 2013 08 16 (441) 2012 07 16
 (732) POWSZECHNY ZAKŁAD UBEZPIECZEŃ SPÓŁKA AKCYJNA,
 Warszawa, PL.
 (540)



(531) 26.1.2, 27.5.1
 (510), (511) **09** magnetyczne i optyczne nośniki danych z nagraniami; programy komputerowe; moduły ładowalne z publikacjami elektronicznymi i/lub z treściami multimedialnymi; software; karty magnetyczne kodowane; karty z układem scalonym lub procesorem, **16** artykuły z papieru lub z kartonu; karty stałego klienta, karty uprawniające, karty obciążeniowe i osobiste karty identyfikacyjne, karty zniżkowe, wszystkie w/w wykonane z papieru; fotografie; drukowane materiały reklamowe w formie kalendarzy, broszur i folderów oraz materiałów piśmiennych i naklejek; publikacje drukowane;

materiały szkoleniowe i instruktażowe z wyjątkiem urzędów, **35** profesjonalne doradztwo w zakresie organizowania i prowadzenia działalności gospodarczej; pozyskiwanie i systematyzacja danych dla celów ubezpieczeniowych oraz zarządzanie zbiorami informatycznymi zawierającymi te dane; public relations, usługi marketingowe; usługi reklamowe i promocyjne; publikacja tekstów promocyjnych i sponsorowanych; rozpowszechnianie materiałów promocyjnych; organizowanie wystaw, targów i imprez dla celów promocyjnych, **36** usługi ubezpieczeniowe i reasekuracyjne; ocena ryzyka ubezpieczeniowego; usługi agencji ubezpieczeniowych; pośrednictwo ubezpieczeniowe; maklerstwo ubezpieczeniowe; usługi w zakresie tworzenia i obsługi funduszy emerytalnych; usługi akwizycji na rzecz otwartych funduszy emerytalnych; informacja o ubezpieczeniach; doradztwo ubezpieczeniowe; wycena finansowa majątku ruchomego i nieruchomości dla celów ubezpieczeń; likwidacja szkód ubezpieczeniowych; usługi finansowe i inwestycje kapitałowe związane z działalnością ubezpieczeniową; sponsorowanie finansowe; emisja i obsługa kart stałego klienta; emisja i obsługa kart zniżkowych; przetwarzanie płatności; elektroniczny transfer funduszy; pośrednictwo w handlu i wynajmie nieruchomości i mieszkań; administrowanie i zarządzanie nieruchomościami; wszystkie wyżej wymienione usługi świadczone także za pośrednictwem telekomunikacji i mediów elektronicznych, **38** usługi telekomunikacyjne obejmujące transmisje dźwięku, głosu i obrazu za pośrednictwem mediów telekomunikacyjnych i elektronicznych; łączność za pośrednictwem sieci telekomunikacyjnych; łączność za pośrednictwem terminali komputerowych; łączność satelitarna; łączność za pośrednictwem sieci telefonii komórkowej; nadawanie programów radiowych i telewizyjnych; usługi ogłoszeń elektronicznych, **41** szkolenia w dziedzinie ubezpieczeń; usługi edukacyjne; publikacja i opracowywanie tekstów innych niż reklamowe; organizowanie konkursów, sympozjów, konferencji i imprez dla celów edukacyjnych, szkoleniowych i kulturalnych; usługi w dziedzinie rozrywki, działalności sportowej i rekreacji oraz kultury; organizowanie loterii, **42** programowanie komputerowe stosowane w ubezpieczeniach, projektowanie oprogramowania komputerowego stosowanego w ubezpieczeniach, instalacja i uaktualnianie oprogramowania komputerowego mającego zastosowanie w ubezpieczeniach, **45** usługi prawne; usługi w zakresie zapewnienia bezpieczeństwa i ochrony osób i mienia.

(111) **261470** (220) 2012 04 12 (210) 399309
 (151) 2013 08 16 (441) 2012 07 16
 (732) POWSZECHNY ZAKŁAD UBEZPIECZEŃ SPÓŁKA AKCYJNA,
 Warszawa, PL.
 (540)



Kolor znaku: biały, jasnoniebieski, ciemnoniebieski
 (531) 26.1.1, 27.5.1, 29.1.12
 (510), (511) **09** magnetyczne i optyczne nośniki danych z nagraniami; programy komputerowe; moduły ładowalne z publikacjami elektronicznymi i/lub z treściami multimedialnymi; software; karty magnetyczne kodowane; karty z układem scalonym lub procesorem, **16** artykuły z papieru lub z kartonu; karty stałego klienta, karty uprawniające, karty obciążeniowe i osobiste karty identyfikacyjne, karty zniżkowe, wszystkie w/w wykonane z papieru; fotografie; drukowane materiały reklamowe w formie kalendarzy, broszur i folderów oraz materiałów piśmiennych i naklejek; publikacje drukowane; materiały szkoleniowe i instruktażowe z wyjątkiem urzędów, **35** profesjonalne doradztwo w zakresie organizowania i prowadzenia działalności gospodarczej; pozyskiwanie i systematyzacja danych dla celów ubezpieczeniowych oraz zarządzanie zbiorami informatycznymi zawierającymi te dane; public relations, usługi marketingowe; usługi reklamowe i promocyjne; publikacja tekstów promocyjnych i sponsorowanych; rozpowszechnianie materiałów promocyjnych; organizowanie wystaw, targów i imprez dla celów promocyjnych, **36** usługi ubezpieczeniowe i reasekuracyjne; ocena ryzyka ubezpieczeniowego; usługi agencji ubezpieczeniowych; pośrednictwo ubezpiecze-

niowe; maklerstwo ubezpieczeniowe; usługi w zakresie tworzenia i obsługi funduszy emerytalnych; usługi akwizycji na rzecz otwartych funduszy emerytalnych; informacja o ubezpieczeniach; doradztwo ubezpieczeniowe; wycena finansowa majątku ruchomego i nieruchomości dla celów ubezpieczeń; likwidacja szkód ubezpieczeniowych; usługi finansowe i inwestycje kapitałowe związane z działalnością ubezpieczeniową; sponsorowanie finansowe; emisja i obsługa kart stałego klienta; emisja i obsługa kart zniżkowych; przetwarzanie płatności; elektroniczny transfer funduszy; pośrednictwo w handlu i wynajmie nieruchomości i mieszkań; administrowanie i zarządzanie nieruchomościami; wszystkie wyżej wymienione usługi świadczone także za pośrednictwem telekomunikacji i mediów elektronicznych, **38** usługi telekomunikacyjne obejmujące transmisje dźwięku, głosu i obrazu za pośrednictwem mediów telekomunikacyjnych i elektronicznych; łączność za pośrednictwem sieci telekomunikacyjnych; łączność za pośrednictwem terminali komputerowych; łączność satelitarna; łączność za pośrednictwem sieci telefonii komórkowej; nadawanie programów radiowych i telewizyjnych; usługi ogłoszeń elektronicznych, **41** szkolenia w dziedzinie ubezpieczeń; usługi edukacyjne; publikacja i opracowywanie tekstów innych niż reklamowe; organizowanie konkursów, sympozjów, konferencji i imprez dla celów edukacyjnych, szkoleniowych i kulturalnych; usługi w dziedzinie rozrywki, działalności sportowej i rekreacji oraz kultury; organizowanie loterii, **42** programowanie komputerowe stosowane w ubezpieczeniach, projektowanie oprogramowania komputerowego stosowanego w ubezpieczeniach, instalacja i uaktualnianie oprogramowania komputerowego mającego zastosowanie w ubezpieczeniach, **45** usługi prawne; usługi w zakresie zapewnienia bezpieczeństwa i ochrony osób i mienia.

(111) **261471** (220) 2012 04 13 (210) 399341
(151) 2013 10 28 (441) 2012 07 16

(732) EUROPEJSKA KORPORACJA INWESTYCYJNA SPÓŁKA Z OGRANICZONĄ ODPOWIEDZIALNOŚCIĄ, Warszawa, PL.

(540) Green Power

(510), (511) **09** parkometry, elektryczne urządzenia kontrolno-sterujące, tablice sygnalizacyjne, świetlne lub mechaniczne, znaki drogowe świecące lub mechaniczne, **12** mechanizmy napędowe do pojazdów lądowych, pojazdy elektryczne, silniki elektryczne do pojazdów lądowych, **39** dystrybucja energii, wynajmowanie miejsc na parkingi, dystrybucja prądu elektrycznego, usługi taksówkowe, **42** badania techniczne, badania w dziedzinie mechaniki, badania w zakresie ochrony środowiska naturalnego, doradztwo w zakresie planowania zużycia energii, inżynieria techniczna, opracowywanie projektów technicznych, testowanie pojazdów, testowanie materiałów, projektowanie oprogramowania komputerowego, doradztwo w zakresie oprogramowania komputerowego.

(111) **261472** (220) 2012 04 19 (210) 399570
(151) 2013 10 16 (441) 2012 07 30

(732) PRZYBYŁO ANDRZEJ BROWAR AMBER, Bielskówo, PL.

(540)



Kolor znaku: szary, biały, czarny

(531) 26.11.1, 27.5.1, 29.1.12

(510), (511) **32** piwo.

(111) **261473** (220) 2012 04 20 (210) 399664
(151) 2013 09 27 (441) 2012 07 30

(732) BUDZOWSKA EWA APTEKA OD SERCA, Warszawa, PL.

(540)



Kolor znaku: jasnoczerwony, jasnozielony

(531) 2.9.1, 27.5.1, 29.1.12

(510), (511) **05** produkty farmaceutyczne i weterynaryjne, **35** reklama za pośrednictwem sieci komputerowej, telewizyjnej, radiowej, prasowej, **44** porady w zakresie farmacji.

(111) **261474** (220) 2012 05 08 (210) 400124
(151) 2013 05 29 (441) 2012 08 13

(732) AN.KA WINES SPÓŁKA Z OGRANICZONĄ ODPOWIEDZIALNOŚCIĄ, Warszawa, PL.

(540)

AN.KA WINES

Kolor znaku: ciemnoczerwony, czarny

(531) 5.1.19, 26.1.6, 27.5.1, 29.1.12

(510), (511) **33** wyroby spirytusowe, wódki, wina, **35** usługi importowo-eksportowe, marketingowe.

(111) **261475** (220) 2012 05 10 (210) 400240
(151) 2013 08 08 (441) 2012 08 13

(732) SERTOP SPÓŁKA Z OGRANICZONĄ ODPOWIEDZIALNOŚCIĄ, Tychy, PL.

(540)



Kolor znaku: zielony, żółty, czerwony, biały, szary, różowy, czarny, jasnożółty, brązowy, niebieski, ciemnoniebieski, jasnozielony, fioletowy, błękitny

(531) 3.5.7, 8.1.6, 8.3.8, 8.7.1, 11.1.1, 11.1.2, 11.3.1, 11.3.4, 11.3.5, 11.3.9, 20.1.1, 25.1.15, 25.7.25, 26.1.1, 26.1.2, 27.5.1, 27.7.1, 29.1.15

(510), (511) **29** sery, sery topione.

(111) **261476** (220) 2009 03 05 K (210) 400266
(151) 2013 09 27 (441) 2012 07 02

(732) APIVITA S. A., Ateny, GR.

(540)



(531) 25.1.25, 26.4.1, 26.4.7, 26.4.22, 26.4.24, 26.13.25, 27.5.1

(510), (511) **03** preparaty kosmetyczne do wyszczuplania, kosmetyki, kremy kosmetyczne, kremy wybielające do skóry, olejki aromatyczne (takie jak olejki aromaterapeutyczne), preparaty kosmetyczne do kąpieli i pod prysznic, balsamy po goleniu (takie jak balsamy, żele i kremy), mleczko migdałowe do celów kosmetycznych, olejek migdałowy, mydło migdałowe, esencje eteryczne, olejki eteryczne, wyciągi kwiatowe (perfumy), woda kolońska, kosmetyki przeznaczone do brwi, kredki do użytku kosmetycznego, nielecznicze kremy chroniące przed promieniami słonecznymi, kosmetyczne preparaty do skóry chroniące przed działaniem promieni słonecznych, produkty kosmetyczne chroniące przed promieniami słonecznymi, w tym kremy i emulsje nielecznicze, nielecznicze produkty po opalaniu, w tym kremy i emulsje, produkty kosmetyczne do makijażu takie jak podkłady (podkłady w płynie, podkłady w kompakcie), pudry (pudry w kompakcie, pudry sypkie), pigmenty do oczu i ust, ołówki do oczu i ust, kredki do oczu i pigmenty do ust w płynie, róż do policzków w pudrze, róż do policzków w płynie, kredki do brwi, puder do brwi, akcesoria do makijażu (takie jak pędzle), produkty kosmetyczne do usuwania makijażu takie jak kremy, płyny i chusteczki, maseczki ko-

smetyczne, środki o działaniu ściągającym do celów kosmetycznych, mydła zmniejszające wydzielanie potu, spreje odświeżające oddech, środki do czyszczenia zębów, środki do polerowania protez dentystrycznych, środki do czyszczenia protez dentystrycznych, mleczko oczyszczające do celów toaletowych, zestawy kosmetyczne, bawełniane patyczki i wata do celów kosmetycznych, mydło dezodorujące, mydło w płynie, szampony lecznicze, dezodoranty do użytku osobistego, środki usuwające włosy, preparaty do depilacji, farby kosmetyczne, puder do makijażu, produkty kosmetyczne do ochrony ust, odżywki do włosów (takie jak produkty do pielęgnacji włosów, płyny do pielęgnacji włosów), farby do włosów.

(111) **261477** (220) 2012 05 11 (210) 400287

(151) 2013 10 07 (441) 2012 08 13

(732) POLKOMTEL SPÓŁKA Z OGRANICZONĄ
ODPOWIEDZIALNOŚCIĄ, Warszawa, PL.

(540) wyprz de luxe

(510), (511) **09** aparaty, przewody i słuchawki telefoniczne; automaty sprzedające i mechanizmy do urządzeń uruchamianych przez wrzucenie monety lub żetonu; kasy rejestrujące; komputery i sprzęt przetwarzający dane; magnetyczne nośniki danych; maszyny liczące, płyty (dyski) z nagraniami; urządzenia do gaszenia ognia; urządzenia do nagrywania, transmisji, reprodukcji danych, dźwięku lub obrazu; urządzenia i przyrządy naukowe, żeglarskie, geodezyjne, elektryczne, kinematograficzne, optyczne, wagowe, pomiarowe, sygnalizacyjne, kontrolne, do ratowania życia, do celów dydaktycznych, **35** usługi polegające na: rejestrowaniu, sporządzaniu odpisów, składzie, kompilacji, transmisji, transkrypcji, systematyzacji pisemnych informacji (komunikatów) oraz rejestrowaniu a także wykorzystaniu lub kompilacji danych matematycznych lub statystycznych oraz zarządzaniu zbiorami informatycznymi; usługi w zakresie: reklamy, badania rynku, telefonicznego udzielania informacji handlowej o produktach i usługach, organizacji wystaw lub targów handlowych, pośrednictwa w zawieraniu umów kupna-sprzedaży poprzez telefon i Internet; usługa polegająca na prezentacji ofert usług internetowych w zakresie reklamy, usług doradczych w zakresie organizowania i prowadzenia działalności gospodarczej; obsługa klientów polegająca na przekazywaniu informacji o usługach reklamowych przy wykorzystaniu sieci Internet; informacja o działalności gospodarczej, handlu, reklamie, promocji, lokalizacji obiektów, agencje informacji handlowej; zgrupowanie na rzecz osób trzecich towarów związanych ze świadczeniem usług telekomunikacyjnych, internetowych i elektronicznych: aparaty i przyrządy łącznościowe i telekomunikacyjne, elektryczne i elektroniczne aparaty i przyrządy, wszystkie do przetwarzania, rejestracji, magazynowania, transmisji, wyszukiwania lub odbioru danych, aparaty do nagrywania, transmisji lub reprodukcji dźwięku, obrazu lub zakodowanych danych, aparaty telewizyjne, hologramy, komputery, programowane układy elektroniczne do przenoszenia danych, programy komputerowe, oprogramowanie komputerowe, dyski, taśmy i drutowe pamięci magnetyczne wszystkie będące magnetycznymi nośnikami danych, karty magnetyczne czyste i z zapisem, oprogramowanie komputerowe dostarczane z Internetu, publikacje elektroniczne (ściągalne) dostarczane w trybie on-line z komputerowej bazy danych lub z Internetu, oprogramowanie komputerowe i urządzenia telekomunikacyjne (w tym modemy) umożliwiające połączenie z bazami danych i z Internetem, oprogramowanie komputerowe umożliwiające wyszukiwanie danych, moduły ładowalne z muzyką w formie cyfrowej (ściągalne) dostarczane z komputerowej bazy danych lub z Internetu, moduły ładowalne z muzyką w formie cyfrowej dostarczane z plików MP3, odtwarzacze plików MP3, nadajniki i odbiorniki satelitarne, przewody drutowe elektryczne i kable elektryczne, aparaty i przyrządy przywoławcze, radiowe aparaty i przyrządy przywoławcze oraz aparaty i przyrządy radiotelefoniczne, telefony, telefony przenośne i słuchawki telefoniczne, akcesoria do telefonów i słuchawek telefonicznych, adaptery do telefonów, urządzenia do ładowania akumulatorów telefonicznych, telefoniczne zestawy głośnomówiące na biurko lub stosowane w samochodach, widełki do samochodowych słuchawek telefonicznych, torby i futerały przystosowane szczególnie do przechowywania i przenoszenia mobilnych urządzeń elektronicznych oraz wyposażenia i akcesoriów elektronicznych, skomputeryzowane organizery osobiste, anteny, baterie, mikroprocesory, klawiatury, modemy, elektroniczne globalne systemy określania położenia, elektroniczne aparaty i przyrządy nawigacyjne i określające położenie, aparaty i przy-

rzędy do monitorowania (inne niż do monitorowania in-vivo), aparaty radiowe, elektryczne aparaty i przyrządy sterujące, testujące (inne niż do testowania in-vivo), sygnalizacyjne, kontrolne i do celów dydaktycznych, aparaty i przyrządy optyczne i elektrooptyczne, filmy wideo, elektryczne i elektroniczne akcesoria i sprzęt peryferyjny zaprojektowany i przystosowany do używania z komputerami, urządzeniami audiowizualnymi oraz sprzętem i aparatami do gier elektronicznych, części i osprzęt do wszystkich wyżej wymienionych towarów, apaszkki jedwabne, antystresery, baloniki, bandanki, banery, bezrękawniki, bloczki karteczek samoprzylepnych, bluzy, bombki, breloczki, chorągiewki, clipboardy, czapki, daszki, długopisy, elektroniczne urządzenia do tłumaczeń językowych, elektroniczne urządzenia ze słownikiem, etui skórzane na długopisy, etui skórzane na wizytówki, flagi, galanteria odzieżowa damska i męska, galanteria skórzana, galanteria papierowa, joja, kalendarze, kalkulatory, kapelusze, karafki, konstrukcje dmuchane i balony, kosmetyczki, kosmetyki, koszulki polo, krawaty, krzeselka, kubki, kurtki, latawce, linijki, maskotki, materiały biurowe i szkolne, medale, pudełka, naklejki i nalepki, notesy, obrusy, ołówki, opakowania na napoje, organizery, otwieracze do butelek, pałeczki chińskie, papiery pakowe, parasole, parasolki, parawany, para jedwabne, piłki, piórniki, plecaki, płotki, podkładki pod kubki, kieliszki i szklanki, podkładki pod mysz, pompony, portfele, postery, potykacze, radioodbiorniki, rękawiczki, ręczniki, sakwy rowerowe, sakwy podróżne, samochodowe osłony przeciwsłoneczne, siatki, skrobaczki do szyb, słodycze, standy, stroje dla personelu, szale, szaliki, świece, tablice, teczki skórzane, terkotki, termosy, torciki, trąbki, t-shirty, wizytowniki, wody perfumowane i perfumy, worki żeglarskie, wyroby ze szkła i porcelany, zabawki, zegary ścienne, zegarki, znaczki z logo, pozwalające nabywcy wygodnie oglądać lub zapoznać się z opisem oraz kupować te towary: z katalogu różnych artykułów, za pośrednictwem usługi elektronicznej, na stronie internetowej oraz usługi pośrednictwa w powyższym zakresie, **36** usługi w zakresie: pośrednictwa w zawieraniu umów ubezpieczeniowych poprzez telefon i Internet, sprawdzania stanu konta poprzez telefon i Internet; usługi polegające na umożliwieniu osobom trzecim: zawierania umów ubezpieczeniowych, umów kredytowych, umów bankowych oraz otwierania rachunków bankowych, dokonywania operacji bankowych, dostępu do konta bankowego; usługa polegająca na prezentacji ofert usług finansowych, usług ubezpieczeniowych, usług internetowych w zakresie finansów i ubezpieczeń, usług doradczych w sprawach finansowych i ubezpieczeniowych; informacja finansowe i o usługach finansowych, informacja o ubezpieczeniach, **38** usługi telekomunikacyjne; usługi transmisji danych, nadawanie i odbiór informacji, usługi łączenia ze światową siecią komputerową, polegające na umożliwieniu: zlecenia usług, świadczenia usług, zawierania umów, umów pośrednictwa, umów kupna-sprzedaży, wykonywania umów; usługi w zakresie: rozpowszechniania systemów przekazywania dźwięku i obrazu w łączności radiofonicznej, telegraficznej, telefonicznej, telefonii komórkowej, telefaksowej, w systemie cyfrowym; usługi w zakresie łączności: radiofonicznej, telegraficznej, telefonicznej, telefonii komórkowej i poprzez Internet, telefaksowej, ustalania taryf i opłat, obsługi satelitów i przekazów satelitarnych, organizowania systemów transmisyjnych, przesyłania dźwięku, obrazu i sms-ów; usługi w zakresie: poczty elektronicznej, zleceń przywoławczych z zastosowaniem radia, telefonu lub innych środków komunikacji elektronicznej; usługi w zakresie prowadzenia: stacji radiowych, telewizyjnych oraz transmitowania dźwięku i obrazu; usługi w zakresie zbierania i przekazywania aktualności informacyjnych z wykorzystaniem: multimedialnych, urządzeń telekomunikacyjnych; usługi w zakresie wypożyczania telefonów, modemów i innych urządzeń telekomunikacyjnych; usługa polegająca na prezentacji ofert usług telekomunikacyjnych, usług łączności elektronicznej oraz usług internetowych w zakresie telekomunikacji; obsługa klientów w zakresie usług telekomunikacyjnych przy wykorzystaniu sieci Internet; elektroniczny serwis informacji typu on-line polegający na tworzeniu, prowadzeniu baz danych i udostępnianiu informacji z możliwością elektronicznego przyjmowania i przekazywania wiadomości; informacja o telekomunikacji, usługach telekomunikacyjnych, elektronicznych i internetowych; przesyłanie informacji; gromadzenie i rozpowszechnianie wiadomości poprzez sieci komunikacyjne, w tym sieć telewizyjną, satelitarną i Internet, agencje informacyjne w zakresie wiadomości i aktualności, **41** usługi w zakresie nauczania poprzez telefon, Internet, radio i telewizję; usługa polegająca na prezentacji ofert usług doradczych w zakresie edukacji i kształcenia; informacja o nauczaniu, kształceniu, rozrywce, działalności kulturalnej.

(111) **261478** (220) 2012 05 11 (210) 400300
 (151) 2013 10 17 (441) 2012 08 13
 (732) THERMICA SPÓŁKA Z OGRANICZONĄ
 ODPOWIEDZIALNOŚCIĄ, Łazy, PL.
 (540)



Kolor znaku: biały, pomarańczowy

(531) 1.3.2, 25.5.2, 27.5.1, 29.1.12
 (510), (511) **17** materiały uszczelniające, izolacyjne i termoizolacyjne naturalne, syntetyczne i półprzetworzone, izolacyjne farby, folie, taśmy i tkaniny, przewody, rury i osłony do; nich, osłony i izolatory ceramiczne, siatki niemetalowe, tworzywa sztuczne półprzetworzone, styropian, produkty styropianowe, materiały do dociepleń, izolacji wodnych i dźwiękowych, żywice syntetyczne i półprzetworzone, materiały ciepłochronne, dielektryki, materiały dźwiękoszczelne, izolacje przeciwwilgociowe budynków, substancje do wytwarzania izolacji przeciwwilgociowych budynków, zaprawy izolacyjne, materiały wyściełające z gumy lub tworzyw sztucznych, materiały do wypychania z gumy lub tworzyw sztucznych, materiały do pakowania z gumy lub tworzyw sztucznych, w szczególności do styropianu, **19** niemetalowe materiały budowlane i wykończeniowe, w tym beton i elementy betonowe, produkty bitumiczne, ceramika budowlana, cement, wapno, gips, glina, granit, szkło budowlane, techniczne i izolacyjne, kamień budowlany, spoiwa murarskie, drewno budowlane, niemetalowe konstrukcje listwy i płyty budowlane, budowlane konstrukcje niemetalowe, budowlane płyty niemetalowe, płyty niemetalowe, pokrycia niemetalowe dla budownictwa, pokrycia niemetalowe ścian, ścienne okładziny niemetalowe dla budownictwa, tynk, zaprawy budowlane, niemetalowe elementy wykończeniowe, **37** usługi budowlane i remontowe budynków, wykonywanie izolacji i dociepleń, izolowanie budynków, lakierowanie, malowanie, murywanie, tynkowanie, zabezpieczanie budynków przed wilgocią.

(111) **261479** (220) 2012 05 18 (210) 400597
 (151) 2013 09 30 (441) 2012 08 27
 (732) TYMBARK-MWS SPÓŁKA Z OGRANICZONĄ
 ODPOWIEDZIALNOŚCIĄ SPÓŁKA KOMANDYTOWO-AKCYJNA,
 Tymbark, PL.
 (540)



Kolor znaku: czarny, żółty, zielony, srebrny, różowy, biały, czerwony
 (531) 5.7.11, 19.7.1, 27.5.1, 29.1.15

(510), (511) **32** napoje bezalkoholowe, napoje wieloowocowe, napoje owocowe, napoje musujące, napoje z witaminami, napoje z kawałkami owoców, napoje gazowane i niegazowane, tabletki do sporządzania napojów, esencje do produkcji napojów, preparaty do produkcji napojów, bezalkoholowe napoje z dodatkiem soków owocowych, syropy do sporządzania napojów, proszki do sporządzania napojów, napoje energetyzujące, napoje izotoniczne, aperitify bezalkoholowe, koktajle bezalkoholowe, nektary, nektary z miąższem, soki, soki z błonnikiem, soki z miąższem, soki z kawałkami owoców, soki wzbogacone witaminami, syropy owocowe, bezalkoholowe wyciągi z owoców, bezalkoholowe ekstrakty owocowe, sorbety w rozumieniu napojów, wszystkie ww. napoje zawierają marakuję, cytrynę, jabłko, lulo, kiwi lub są o smaku połączonych ww. owoców.

(111) **261480** (220) 2012 05 22 (210) 400721
 (151) 2013 11 19 (441) 2012 08 27
 (732) VISION ONE SPÓŁKA Z OGRANICZONĄ
 ODPOWIEDZIALNOŚCIĄ, Warszawa, PL.
 (540)



Kolor znaku: czerwony, czarny, niebieski, żółty, biały

(531) 2.1.8, 21.3.1, 26.1.1, 26.1.4, 26.1.14, 26.13.25, 27.5.1, 29.1.15
 (510), (511) **08** pompki ręczne, **18** torby turystyczne, parasole, plecaki turystyczne, torby sportowe, kosmetyczki podróżne, **25** stroje sportowe, odzież gimnastyczna, **28** rękawice bramkarskie, ochraniacze na golenie, piłki do gry w piłkę nożną, bramki do gry w piłkę nożną, **35** prowadzenie sklepów, hurtowni i innych punktów sprzedaży towarów z branży sportowej i rekreacyjnej.

(111) **261481** (220) 2012 05 22 (210) 400722
 (151) 2013 11 19 (441) 2012 08 27
 (732) VISION ONE SPÓŁKA Z OGRANICZONĄ
 ODPOWIEDZIALNOŚCIĄ, Warszawa, PL.
 (540)



Kolor znaku: czerwony, czarny, niebieski, biały

(531) 26.1.1, 26.1.4, 26.1.16, 26.11.1, 26.11.13, 26.13.25, 27.5.1, 29.1.14
 (510), (511) **09** koła ratunkowe, maski do nurkowania, zatyczki do uszu do nurkowania, zaciski do nosa dla nurków i pływaków, okulary ochronne do uprawiania sportu, etui na okulary, **18** torby turystyczne, parasole, plecaki turystyczne, torby sportowe, kosmetyczki podróżne, **24** ręczniki z mikrofibry, **25** czepki kąpielowe, stroje kąpielowe, stroje plażowe, kostiumy kąpielowe, sandały kąpielowe, obuwie plażowe, **28** baseny kąpielowe (zabawki), piłki do gier, płetwy do pływania, trampoliny, kapoki do pływania, pływaki do kąpiel i pływania, **35** prowadzenie sklepów, hurtowni i innych punktów sprzedaży towarów z branży sportowej i rekreacyjnej.

(111) **261482** (220) 2012 05 22 (210) 400723
 (151) 2013 11 20 (441) 2012 08 27
 (732) VISION ONE SPÓŁKA Z OGRANICZONĄ
 ODPOWIEDZIALNOŚCIĄ, Warszawa, PL.
 (540)



Kolor znaku: czarny, biały, czerwony

(531) 2.1.8, 26.1.1, 26.1.4, 26.1.14, 26.13.25, 27.5.1, 29.1.13
 (510), (511) **08** pompki ręczne, **18** torby turystyczne, parasole, plecaki turystyczne, torby sportowe, kosmetyczki podróżne, **25** stroje spor-

towe, odzież gimnastyczna, **28** piłki do gry w siatkówkę, nakolanniki siatkarskie, elastyczne ściągacze łokcia, elastyczne ściągacze kostki, ściągacze stawu kolanowego, ekspandery przedramienia, regulowane stabilizatory kolana, siatki do gry w siatkówkę, elastyczne ściągacze nadgarstka, elastyczne ściągacze uda, elastyczne ściągacze łydki, piłki do siatkówki plażowej, **35** prowadzenie sklepów, hurtowni i innych punktów sprzedaży towarów z branży sportowej i rekreacyjnej.

(111) **261483** (220) 2012 05 28 (210) 400894
(151) 2013 10 14 (441) 2012 09 10
(732) ZAKŁADY CHEMICZNE ANSER SPÓŁKA Z OGRANICZONĄ ODPOWIEDZIALNOŚCIĄ, Warszawa, PL.
(540)



Kolor znaku: niebieski, granatowy, biały
(531) 26.1.1, 26.4.2, 27.5.1, 29.1.12

(510), (511) **01** kleje przemysłowe, impregnaty do drewna, spoiwa do murów, silikon, **02** barwniki i bejce do drewna, emalie i lakiery, farby emulsyjne, rozpuszczalniki do farb i lakierów, taśmy antykorozyjne, **17** farby izolacyjne, szczeliwa do połączeń, taśmy i materiały uszczelniające do drzwi i okien, uszczelki i złącza, żywice akrylowe i syntetyczne jako półprodukty, **19** produkty bitumiczne dla budownictwa, materiały izolacyjne ognioodporne, pianki poliuretanowe, taśmy smołowane dla budownictwa, zaprawy murarskie.

(111) **261484** (220) 2012 05 28 (210) 400906
(151) 2013 10 14 (441) 2012 09 10
(732) KORZELSKI ZBIGNIEW-DELKI, POLPOINT, Kraków, PL.
(540)



Kolor znaku: czarny, biały, niebieski, żółty

(531) 5.7.6, 8.7.25, 25.1.1, 27.5.1, 29.1.14
(510), (511) **29** orzechy spreparowane, orzeszki arachidowe preparowane.

(111) **261485** (220) 2012 05 28 (210) 400907
(151) 2013 10 14 (441) 2012 09 10
(732) KORZELSKI ZBIGNIEW-DELKI, POLPOINT, Kraków, PL.
(540)



Kolor znaku: ciemnopomarańczowy, biały, jasnopomarańczowy, żółty

(531) 5.7.6, 25.1.1, 26.13.1, 27.5.1, 29.1.13
(510), (511) **29** orzechy spreparowane, orzeszki arachidowe preparowane.

(111) **261486** (220) 2012 05 28 (210) 400908
(151) 2013 10 14 (441) 2012 09 10
(732) KORZELSKI ZBIGNIEW-DELKI, POLPOINT, Kraków, PL.
(540)



Kolor znaku: jasnozielony, biały, czerwony, żółty, zielony, ciemnoczerwony

(531) 5.7.6, 5.9.21, 25.1.1, 27.5.1, 29.1.15
(510), (511) **29** orzechy spreparowane, orzeszki arachidowe preparowane.

(111) **261487** (220) 2012 05 29 (210) 401004
(151) 2013 10 28 (441) 2012 09 10
(732) WAJDA ALINA, Lubin, PL.
(540)



Kolor znaku: ciemnozielony, biały

(531) 26.1.1, 26.1.18, 27.5.1, 29.1.12
(510), (511) **16** publikacje, broszury, druki, plansze, materiały szkoleniowe i instruktażowe, materiały i pomoce edukacyjne, materiały i pomoce dydaktyczne, informatory i poradniki na nośnikach papierowych, papieropodobnych i z tworzyw sztucznych, **44** usługi psychologów, usługi w zakresie doradztwa życiowego.

(111) **261488** (220) 2012 05 29 (210) 401009
(151) 2013 10 14 (441) 2012 09 10
(732) BANK BPH SPÓŁKA AKCYJNA, Kraków, PL.
(540) Lokata Inwestycyjna Baryłka Zysku

(510), (511) **36** czynności bankowe i inne czynności finansowe świadczone także za pośrednictwem sieci elektronicznej, w tym: emitowanie kart płatniczych, operacje i doradztwo finansowe oraz bankowe, notowania giełdowe, pośrednictwo giełdowe, informacja bankowa, transfer kapitałowy, obsługa kart debetowych i kredytowych, usługi maklerskie, dokonywanie transakcji finansowych, przyjmowanie lokat bankowych, udzielanie i przyjmowanie transakcji poręczeń i gwarancji bankowych, operacje wekslowe i czekowe, obsługa pożyczek bankowych, usługi finansowania związane z leasingiem, udostępnianie skrytek sejfowych, przechowywanie przedmiotów i papierów wartościowych, trust inwestycyjny o nieograniczonej wielkości emisji, zarządzanie kapitałem, analizy i wyceny finansowe, usługi kredytowe, inwestycje kapitałowe, prowadzenie kont bankowych i informacja o stanie tych kont, skup i sprzedaż walut i papierów wartościowych, zarządzanie kapitałem, analizy i wyceny finansowe, ekspertyzy w zakresie rynku kapitałowego oraz polityki inwestycyjnej przedsiębiorstw, informacja kapitałowa i inwestycyjna, informacja, pośrednictwo i doradztwo ubezpieczeniowe, usługi ubezpieczeniowe.

(111) **261489** (220) 2012 05 29 (210) 401010
(151) 2013 10 14 (441) 2012 09 10
(732) BANK BPH SPÓŁKA AKCYJNA, Kraków, PL.

(540) Pracowite Konto Oszczędnościowe
(510), (511) **36** czynności bankowe i inne czynności finansowe świadczane także za pośrednictwem sieci elektronicznej, w tym: emitowanie kart płatniczych, operacje i doradztwo finansowe oraz bankowe, notowania giełdowe, pośrednictwo giełdowe, informacja bankowa, transfer kapitałowy, obsługa kart debetowych i kredytowych, usługi maklerskie, dokonywanie transakcji finansowych, przyjmowanie lokat bankowych, udzielanie i przyjmowanie transakcji poręczeń i gwarancji bankowych, operacje wekslowe i czekowe, obsługa pożyczek bankowych, usługi finansowania związane z leasingiem, udostępnianie skrytek sejfowych, przechowywanie przedmiotów i papierów wartościowych, trust inwestycyjny o nieograniczonej wielkości emisji, zarządzanie kapitałem, analizy i wyceny finansowe, usługi kredytowe, inwestycje kapitałowe, prowadzenie kont bankowych i informacja o stanie tych kont, skup i sprzedaż walut i papierów wartościowych, zarządzanie kapitałem, analizy i wyceny finansowe, ekspertyzy w zakresie rynku kapitałowego oraz polityki inwestycyjnej przedsiębiorstw, informacja kapitałowa i inwestycyjna, informacje, pośrednictwo i doradztwo ubezpieczeniowe, usługi ubezpieczeniowe.

(111) **261490** (220) 2012 06 01 (210) 401138
(151) 2013 10 09 (441) 2012 09 10
(732) SOUTH WINE SPÓŁKA Z OGRANICZONĄ
ODPOWIEDZIALNOŚCIĄ, Warszawa, PL.
(540)



(531) 19.7.1, 27.5.1
(510), (511) **33** napoje alkoholowe z wyjątkiem piwa, **35** usługi w zakresie importu i eksportu towarów, usługi w zakresie reklamy, promocji, marketingu i zarządzanie działalnością handlową, pośrednictwo handlowe, badanie rynku, organizowanie wystaw w celach reklamowych i handlowych, reklama za pośrednictwem sieci komputerowej, reklama radiowa i telewizyjna, usługi sprzedaży hurtowej i detalicznej napojów alkoholowych, **39** usługi w zakresie magazynowania oraz dystrybucji towarów.

(111) **261491** (220) 2012 06 01 (210) 401157
(151) 2013 10 09 (441) 2012 09 10
(732) SOSNOWSKA JUSTYNA SKLEP „KORALIK I SPINKA”,
Konstantynów Łódzki, PL.
(540) KORALIK I SPINKA

(510), (511) **14** amulety, artykuły ozdobne do użytku osobistego, biżuteria, bransoletki, breloczki, broszki, budziki, diamenty, etui na zegarki, kamienie półszlachetne, kamienie szlachetne, kasetki na biżuterię, kolczyki, koraliki do robienia biżuterii, łańcuszki, medale, medaliony, metale szlachetne nieprzetworzone i półprzetworzone, monety, naszyjniki, nici z metali szlachetnych, obrączki, ozdoby, ozdoby z biżuterii sztucznej, perły, platyna, pudełka z metali szlachetnych, spinki do krawatów, spinki do mankietów, srebro nieprzetworzone lub kute, stopery, stopy metali szlachetnych, szpiki ozdobne, uchwyty do kluczy, wyroby jubilerskie do osobistej ozdoby, zapięcia do naszyjników, zegarki, złoto nieprzetworzone lub kute, **26** artykuły pasmanteryjne, błyskotki do ubrań, broszki, dekoracje artykułów tekstylnych, elementy ozdobne, frędzle, koraliki do ozdabiania, koraliki do wyrobów rękodzielniczych, kokardy do włosów, kwiaty sztuczne, ozdoby do włosów, pompony, wstawki do ubrań, zamknięcia, klamry, **35** promocja dla osób trzecich, zgrupowanie na rzecz osób trzecich ozdób i artykułów pasmanteryjnych pozwalające nabywcy wygodnie oglądać i kupować przy wykorzystaniu Internetu a także w sklepie i hurtowni, usługi detalicznych domów handlowych związanych ze sprzedażą ozdób i artykułów pasmanteryjnych, reklama za pośrednictwem sieci komputerowej, reklama i promocja sprzedaży dotycząca ozdób i artykułów pasmanteryjnych oferowanych i zamawianych za pośrednictwem telekomunikacji lub drogą elektroniczną, organizowanie i prowadzenie targów w celach handlowych lub reklamowych, usługi handlowe on-line ozdób i artykułów pasmanteryjnych, usługi reklamowe świadczone za pośrednictwem Internetu.

(111) **261492** (220) 2012 06 01 (210) 401163
(151) 2013 10 09 (441) 2012 09 10

(732) REGIS SPÓŁKA Z OGRANICZONĄ ODPOWIEDZIALNOŚCIĄ,
Kraków, PL.

(540) MASTER MEAL
(510), (511) **05** preparaty dietetyczne i odżywcze dla celów medycznych, suplementy diety, preparaty witaminowe i mineralne, odżywki wzmacniające stosowane profilaktycznie i dla rekonwalescentów, odżywki do celów leczniczych przeznaczone dla osób uprawiających sport, **29** zupy, zupy jarzynowe, koncentraty do przygotowania zup, bulion, preparaty do produkcji bulionu, koncentraty na bulion, rosół, koncentraty na rosół, przetwory jarzynowe, mięso, ekstrakty mięsne, potrawy rybne, żywność produkowana z ryb, preparaty wysokobiałkowe, w tym koncentraty i odżywki na bazie białka, wzbogacone witaminami, solami mineralnymi i aminokwasami, proteiny spożywcze, warzywa gotowane, konserwowane, suszone, napoje z mlekiem i na bazie mleka, **30** ciastka, herbatniki, pieczywo ryżowe, ciastka ryżowe, batony w tym batony zbożowe, herbata, kasza i produkty z kaszy, napoje na bazie kawy, herbaty, czekolady, kakao, napoje z mlekiem, przekąski ryżowe i zbożowe, puddingi, substytuty kawy, żywność na bazie mąki, nie zawierające glutenu i niskobiałkowe wyroby cukiernicze, piekarnicze, kanapki, ciastka, potrawy na bazie mąki, słodczyce, lody, makarony, odżywki na bazie węglowodanów, **32** napoje bezalkoholowe wzbogacone witaminami, solami mineralnymi, aminokwasami, napoje proteinowe, węglowodanowe, energetyczne, izotoniczne.

(111) **261493** (220) 2012 06 04 (210) 401203
(151) 2013 11 06 (441) 2012 09 10
(732) MLECZEK WIOLETTA BIO-LIFE, Krynica-Zdrój, PL.
(540)



Kolor znaku: niebieski, czerwony

(531) 1.15.24, 27.5.1, 29.1.12
(510), (511) **03** kosmetyki, preparaty kosmetyczne, kremy, emulsje, płyny, żele, pianki, sole do kąpieli, oliwki i balsamy do skóry, mydła, środki do mycia i kąpieli, środki do mycia, pielęgnacji i ochrony włosów, środki perfumeryjne, perfumy, olejki eteryczne, olejki do masażu, balsamy do masażu, dezodoranty i środki przeciw poceniu, środki do demakijażu, środki do pielęgnacji, środki do higieny intymnej, środki do depilacji, pudry po kąpieli, środki do pielęgnacji zębów i jamy ustnej, artykuły toaletowe, kremy balsamy serum do pielęgnacji stóp i rąk, **43** usługi hotelarskie, usługi domów wypoczynkowych, usługi gastronomiczne, **44** usługi salonów kosmetycznych, usługi kliniki kosmetycznej.

(111) **261494** (220) 2012 06 18 (210) 401613
(151) 2013 07 31 (441) 2012 09 24
(732) QBEST GROUP SPÓŁKA Z OGRANICZONĄ
ODPOWIEDZIALNOŚCIĄ, Gdańsk, PL.
(540)



Kolor znaku: czerwony, niebieski

(531) 26.11.1, 26.11.13, 27.5.1, 29.1.12
(510), (511) **35** analizy rynkowe; badania rynku pracy; badania w dziedzinie działalności gospodarczej; doradztwo specjalistyczne w sprawach działalności gospodarczej; doradztwo personalne; pozyskiwanie danych do komputerowych baz danych; systematyzacja danych do komputerowych baz danych; komputerowe zarządzanie plikami; wyszukiwanie informacji w plikach komputerowych dla osób trzecich; pośrednictwo w zakresie usług zawartych w tej klasie; pozyskiwanie informacji o działalności gospodarczej; prezentowanie usług w mediach dla celów ich sprzedaży; wynajmowanie serwisów i portali internetowych lub miejsca na nich celem umieszczenia i emisji ogłoszeń reklamowych lub handlowych; sortowanie danych w bazach komputerowych; publikowanie i edycja tekstów handlowych

i reklamowych w mediach zwłaszcza elektronicznych; wynajem czasu reklamowego we wszelkich środkach przekazu; zarządzanie zbiorami informatycznym; pośrednictwo w zawieraniu umów handlowych; pośrednictwo pracy; rekrutacja personelu; dobór personelu; usługi administrowania bazami danych; doradztwo w zakresie zarządzania personelem; wynajem pracowników; usługi w zakresie informacji o rynku pracy; aktualizowanie baz danych w portalach internetowych, **38** usługi w zakresie komunikacji poprzez sieci komputerowe; przekazywanie danych, tekstu, dźwięku i obrazu poprzez sieci komputerowe, zwłaszcza Internet; usługi w zakresie obsługi poczty elektronicznej; dostarczanie i przydzielanie dostępu do baz danych oraz serwisów i portali komputerowych; elektroniczne przesyłanie dokumentów, listów i wiadomości; usługi w zakresie umożliwienia poprzez łącza telekomunikacyjne i komputerowe czasowego dostępu do zasobów multimedialnych; umożliwianie dostępu do zasobów i usług portali internetowych; wynajem czasu dostępu do sieci komputerowych, **42** administrowanie i zarządzanie portalami komputerowymi; udostępnianie zasobów serwerów; projektowanie i udostępnianie wyszukiwarek internetowych; wynajmowanie programów komputerowych i baz informatycznych.

(111) **261495** (220) 2012 06 18 (210) 401658
 (151) 2013 10 09 (441) 2012 09 24
 (732) PRZEDSIĘBIORSTWO USŁUG KOMUNALNO-TRANSPORTOWYCH VIKOM IWONA KUBERA, RAFAŁ KUBERA SPÓŁKA JAWNA, Poznań, PL.
 (540)



Kolor znaku: niebieski, czerwony

(531) 26.11.1, 27.5.1, 29.1.12
 (510), (511) **37** czyszczenie i sprzątanie budynków, pomieszczeń i dróg, **39** usługi transportowe i magazynowe na rzecz osób trzecich, wywóz gruzu, wywóz odpadów, odprowadzanie ścieków, **40** recykling odpadów, utylizacja odpadów organicznych i nieorganicznych, sortowanie odpadów i surowców wtórnych, przetwarzanie i unieszkodliwianie odpadów niebezpiecznych, oczyszczanie ścieków, **44** usługi projektowania i zagospodarowywania terenów zieleni.

(111) **261496** (220) 2012 06 20 (210) 401776
 (151) 2013 10 01 (441) 2012 09 24
 (732) IMMOMOK SPÓŁKA Z OGRANICZONĄ ODPOWIEDZIALNOŚCIĄ, Warszawa, PL.
 (540)



Kolor znaku: grafitowy, beżowy, zielony

(531) 27.5.1, 29.1.13
 (510), (511) **30** wyroby piekarnicze, pieczywo, pieczywo cukiernicze, ciasta, ciastka, ciasteczka, wafle, ciasto na ciastka, ciasto w proszku, potrawy na bazie mąki, pizza, cukierki, słodczyce, **35** zgrupowanie na rzecz osób trzecich produktów piekarniczych i cukierniczych pozwalające nabywcy wygodnie je oglądać i kupować w sklepie, hurtowni, supermarkecie jak również ich sprzedaż drogą internetową, **43** prowadzenie kawiarni, ciastkarni, barów, bufetów.

(111) **261497** (220) 2012 06 21 (210) 401851
 (151) 2013 08 23 (441) 2012 09 24
 (732) GASKET SPÓŁKA Z OGRANICZONĄ ODPOWIEDZIALNOŚCIĄ, Bielsko-Biała, PL.
 (540) PUGA 1
 (510), (511) **01** produkty chemiczne przeznaczone dla przemysłu, prac badawczych, fotografii; tworzywa sztuczne w stanie surowym; kleje (spoiwa) przeznaczone dla przemysłu; tworzywa sztuczne, polimery, tworzywa sztuczne na bazie poliuretanów, poliuretany, granulaty poliuretanowy, powłoki poliuretanowe inne niż farby.

(111) **261498** (220) 2012 06 22 (210) 401913
 (151) 2013 09 11 (441) 2012 09 24
 (732) GLOBAL POINT BERNADETA AMBICKA-SZELAĞ, Sanok, PL.
 (540)



Kolor znaku: granatowy, biały, czarny

(531) 26.4.2, 26.4.18, 27.5.1, 29.1.13
 (510), (511) **01** szpachlówki samochodowe, **19** tynki do użytku w budownictwie, gładzie szpachlowe do ścian.

(111) **261499** (220) 2012 06 22 (210) 401914
 (151) 2013 09 11 (441) 2012 09 24
 (732) NATUR PRODUKT ZDROVIT SPÓŁKA Z OGRANICZONĄ ODPOWIEDZIALNOŚCIĄ, Warszawa, PL.
 (540) Estesnergy
 (510), (511) **05** preparaty farmaceutyczne, leki do celów medycznych, preparaty dietetyczne dla celów leczniczych, preparaty witaminowe i lecznicze, preparaty mineralne, napoje do celów leczniczych, zioła lecznicze.

(111) **261500** (220) 2012 06 25 (210) 401974
 (151) 2013 10 11 (441) 2012 10 08
 (732) ZPR SPÓŁKA AKCYJNA, Warszawa, PL.
 (540)



Kolor znaku: czarny, szary

(531) 1.1.1, 27.5.1, 29.1.12
 (510), (511) **09** urządzenia do gier komputerowych i telewizyjnych, mechanizmy i automaty wrzutowe, części i oprzyrządowanie do wyżej wymienionych; urządzenia do prowadzenia loterii, videoloterii i zakładów wzajemnych, programy i oprogramowanie do gier, gry komputerowe i telewizyjne; kasety video, kasety video z gramami, kalkulatory, komputery, ich części zamienne oraz urządzenia peryferyjne, programy komputerowe, nośniki informacji, **16** dzienniki, czasopisma, periodyki, prospekty, książki, plakaty, kalendarze; artykuły piśmienne; losy do gier, karty ozdobne, afisze, albumy, blankiety, formularze, broszury, notesy, naklejki, obwoluty, podręczniki, informatory i regulaminy do gier, **28** gry elektroniczne inne niż telewizyjne; gry automatyczne inne niż na żetony oraz inne niż telewizyjne; gry towarzyskie, zabawki; urządzenia do gier elektronicznych innych niż telewizyjne; urządzenia służące rozrywce nie zawarte w innych klasach, **35** usługi agencji reklamowych z wykorzystaniem wszystkich metod słownych, dźwiękowych, audiowizualnych i multimedialnych; organizacja wystaw i targów handlowych i/lub reklamowych, konkursów, pośrednictwo w zawieraniu transakcji handlowych, kojarzenie kontrahentów handlowych; doradztwo w zakresie organizacji, zarządzania i prowadzenia działalności gospodarczej; pozyskiwanie informacji o działalności gospodarczej; doradztwo w zakresie zarządzania personalnego, rekrutacja personelu; marketing, badanie rynku i opinii publicznej; produkcja reklam; reklama dla osób trzecich, w tym reklama w środkach masowego przekazu, reklama za pomocą sieci komputerowej, rozpowszechnianie ogłoszeń i innych materiałów reklamowych, wynajem czasu reklamowego we wszystkich środkach przekazu; transkrypcja przekazu; wycena majątku podmiotów gospodarczych i ich składników majątkowych, wycena działalności handlowej, sporządzanie analizy kosztów, ekspertyzy w działalności gospodarczej, w tym ekspertyzy opłacalności, prognozy ekonomiczne, wyceny wartości materialnych i niematerialnych; rachunkowość, prowadzenie ksiąg na zlecenie; zarządzanie przekształceniami kapitałowo-organizacyjnymi, restrukturyzacja, prywatyzacja, repy-

watyżacja; organizacja wystaw i targów w celach handlowych lub reklamowych; komputerowe zarządzanie plikami, wyszukiwanie informacji w plikach komputerowych dla osób trzecich, tworzenie baz danych i przetwarzanie danych; promocja sprzedaży dla osób trzecich, promocja eksportu i importu, usługi w zakresie prowadzenia działalności handlowej na rzecz osób trzecich, pośrednictwo handlowe, **36** doradztwo, usługi i zarządzanie w sprawach inwestycyjnych, finansowych, ubezpieczeniowych, podatkowych; sporządzanie business planów, obsługa finansowo-księgowo, analizy finansowe, ekspertyzy do celów fiskalnych, operacje rozrachunkowe; transfer elektroniczny środków finansowych; likwidacja przedsiębiorstw, usługi maklerskie, obrót papierami wartościowymi, organizowanie aukcji; leasing finansowy, kredytowanie, pośrednictwo w zawieraniu zakładów, dzierżawa, najem, wycena i zarządzanie nieruchomościami, zarządzanie majątkiem, **38** transmisja programów radiowych i telewizyjnych, łączność poprzez terminale komputerowe, przesyłanie informacji tekstowej i obrazowej przy pomocy komputera, połączenia ze światową siecią komputerową za pośrednictwem telekomunikacji, łączność poprzez sieć światłowodów, przekaz satelitarny, usługi telefoniczne, telefonia komórkowa, usługi telegraficzne, usługi telekomunikacyjne, obsługa telekonferencji; wypożyczenie urządzeń do przesyłania informacji, wypożyczenie urządzeń telekomunikacyjnych, wypożyczenie modemów, **41** usługi w zakresie organizowania gier losowych; organizowanie totalizatorów, prowadzenie zakładów pomiędzy zakładem a klientem zakładu (zakłady wzajemne), bukmacherstwo; usługi związane z organizowaniem i prowadzeniem saloń gier, kasyn, dyskotek, sal kinowych, klubów edukacyjnych i rozrywkowych nocnych klubów, lunaparków; organizowanie spektakli teatralno-widowiskowych; organizowanie imprez i obozów sportowych, rekreacyjnych i turystycznych; organizowanie loterii, konkursów edukacyjnych i rozrywkowych; produkcja widowisk plenerowych; obsługa publikacji elektronicznych on-line; nauczanie, w tym organizowanie i prowadzenie kongresów, konferencji, szkoleń, sympozjów, seminariów i zjazdów; nauczanie języków obcych; organizowanie wystaw związanych z kulturą i edukacją, nauczanie korespondencyjne; usługi edytorskie, publikacje multimedialne, internetowe, publikowanie tekstów innych niż teksty reklamowe; tłumaczenia, usługi wydawnicze, produkcja filmów audiowizualnych, nagrywanie filmów na taśmach video, montaż programów radiowych i telewizyjnych; informacja o imprezach rozrywkowych, informacja o rekreacji, rezerwacja miejsc na widowiska, sale koncertowe, wynajmowanie sal do gry w kręgle, wynajmowanie sal do gry w bilard, wynajmowanie kortów tenisowych, planowanie rozrywki, **42** usługi w zakresie projektowania oprogramowania i systemów komputerowych; instalacja, konserwacja oprogramowania, aktualizacja, powielanie oprogramowania; wypożyczenie oprogramowania komputerowego; konwersja danych przez programy komputerowe, **45** zarządzanie prawami autorskimi; licencjonowanie własności intelektualnej.

(111) **261501** (220) 2013 01 23 (210) 409547
 (151) 2013 12 11 (441) 2013 05 13
 (732) BAKOMA SPÓŁKA Z OGRANICZONĄ ODPOWIEDZIALNOŚCIĄ, Warszawa, PL.
 (540)



Kolor znaku: niebieski, czerwony, żółty, biały
 (531) 27.5.1, 27.5.2, 29.1.14

(510), (511) **29** produkty mleczne, półprodukty mleczne i napoje mleczne; produkty, półprodukty i napoje z przewagą mleka; napoje i desery mleczne lub na bazie mleka; napoje i desery jogurtowe; napoje i desery mleczno-owocowe; jogurty; produkty serowarskie, twarogi, sery rozdrobnione; dania i desery gotowe, mrożone i w proszku na bazie mleka; owoce mrożone; owocowe desery, przecięry, musy, galaretki i sałatki, **30** budynie, puddingi, kleiki na bazie mleka; mrożone kremy i desery o różnych smakach na bazie mleka i produktów

mlecznych z dodatkiem płatków zbożowych, zbóż, muesli, owoców, kawy, kakao, czekolady; dania i desery gotowe, mrożone i w proszku na bazie produktów zawartych w tej klasie; wszystkie wymienione towary także z dodatkiem witamin, suplementów diety, składników mineralnych lub innych substancji odżywczych.

(111) **261502** (220) 2003 12 19 (210) 274189
 (151) 2013 10 25 (441) 2004 04 19
 (732) Fabryka Substancji Zapachowych POLLENA-AROMA
 Spółka z ograniczoną odpowiedzialnością, Warszawa, PL.

(540) aroma tonic
 (510), (511) **01** środki chemiczne dla przemysłu kosmetycznego, spożywczego i chemii gospodarczej, **03** kompozycje zapachowe; kosmetyki pielęgnacyjne; kosmetyki upiększające; środki myjące; środki do czyszczenia zębów; środki do prania; toaletowe środki sanitarne; olejki eteryczne; produkty perfumeryjne; chusteczki nasączone płynami kosmetycznymi, preparaty do kąpieli relaksujących, **05** produkty farmaceutyczne; środki do nacierania i inhalacji o działaniu leczniczym; leki pomocnicze o działaniu relaksującym; preparaty lecznicze zawierające substancje naturalne o działaniu relaksującym; waciki do celów medycznych; chusteczki nasączone płynami farmaceutycznymi.

(111) **261503** (220) 2012 06 25 (210) 401975
 (151) 2013 10 11 (441) 2012 10 08
 (732) ZPR SPÓŁKA AKCYJNA, Warszawa, PL.
 (540)



Kolor znaku: złoty, czarny

(531) 1.1.1, 27.5.1, 29.1.12
 (510), (511) **09** urządzenia do gier komputerowych i telewizyjnych, mechanizmy i automaty wrzutowe, części i oprzyrządowanie do wyżej wymienionych; urządzenia do prowadzenia loterii, videoloterii i zakładów wzajemnych, programy i oprogramowanie do gier, gry komputerowe i telewizyjne; kasety video, kasety video z gramami, kalkulatory, komputery, ich części zamienne oraz urządzenia peryferyjne, programy komputerowe, nośniki informacji, **16** dzienniki, czasopisma, periodyki, prospekty, książki, plakaty, kalendarze; artykuły piśmienne; losy do gier, karty ozdobne, afisze, albumy, blankiety, formularze, broszury, notesy, naklejki, obwoluty, podręczniki, informatory i regulaminy do gier, **28** gry elektroniczne inne niż telewizyjne; gry automatyczne inne niż na żetony oraz inne niż telewizyjne; gry towarzyskie, zabawki; urządzenia do gier elektronicznych innych niż telewizyjne; urządzenia służące rozrywce nie zawarte w innych klasach, **35** usługi agencji reklamowych z wykorzystaniem wszystkich metod słownych, dźwiękowych, audiowizualnych i multimedialnych; organizacja wystaw i targów handlowych i/lub reklamowych, konkursów, pośrednictwo w zawieraniu transakcji handlowych, kojarzenie kontrahentów handlowych; doradztwo w zakresie organizacji, zarządzania i prowadzenia działalności gospodarczej; pozyskiwanie informacji o działalności gospodarczej; doradztwo w zakresie zarządzania personalnego, rekrutacja personelu; marketing, badanie rynku i opinii publicznej; produkcja reklam; reklama dla osób trzecich, w tym reklama w środkach masowego przekazu, reklama za pomocą sieci komputerowej, rozpowszechnianie ogłoszeń i innych materiałów reklamowych, wynajem czasu reklamowego we wszystkich środkach przekazu; transkrypcja przekazu; wycena majątku podmiotów gospodarczych i ich składników majątkowych, wycena działalności handlowej, sporządzanie analizy kosztów, ekspertyzy w działalności gospodarczej, w tym ekspertyzy opłacalności, prognozy ekonomiczne, wyceny wartości materialnych i niematerialnych; rachunkowość, prowadzenie ksiąg na zlecenie; zarządzanie przekształceniami kapitałowo-organizacyjnymi, restrukturyzacja, prywatyzacja, reprivatyzacja; organizacja wystaw i targów w celach handlowych lub reklamowych; komputerowe zarządzanie plikami, wyszukiwanie informacji w plikach komputerowych dla osób trzecich, tworzenie baz danych i przetwarzanie danych; promocja sprzedaży dla osób trze-

cich, promocja eksportu i importu, usługi w zakresie prowadzenia działalności handlowej na rzecz osób trzecich, pośrednictwo handlowe, **36** doradztwo, usługi i zarządzanie w sprawach inwestycyjnych, finansowych, ubezpieczeniowych, podatkowych; sporządzanie business planów, obsługa finansowo-księgowo, analizy finansowe, ekspertyzy do celów fiskalnych, operacje rozrachunkowe; transfer elektroniczny środków finansowych; likwidacja przedsiębiorstw, usługi maklerskie, obrót papierami wartościowymi, organizowanie aukcji; leasing finansowy, kredytowanie, pośrednictwo w zawieraniu zakładów, dzierżawa, najem, wycena i zarządzanie nieruchomościami, zarządzanie majątkiem, **38** transmisja programów radiowych i telewizyjnych, łączność poprzez terminale komputerowe, przesyłanie informacji tekstowej i obrazowej przy pomocy komputera, połączenia ze światową siecią komputerową za pośrednictwem telekomunikacji, łączność poprzez sieć światłowodów, przekaz satelitalny, usługi telefoniczne, telefonia komórkowa, usługi telegraficzne, usługi telekomunikacyjne, obsługa telekonferencji; wypożyczanie urządzeń do przesyłania informacji, wypożyczanie urządzeń telekomunikacyjnych, wypożyczanie modemów, **41** usługi w zakresie organizowania gier losowych; organizowanie totalizatorów, prowadzenie zakładów pomiędzy zakładem a klientem zakładu (zakłady wzajemne), bukmacherstwo; usługi związane z organizowaniem i prowadzeniem salonów gier, kasyn, dyskotek, sal kinowych, klubów edukacyjnych i rozrywkowych nocnych klubów, lunaparków; organizowanie spektakli teatralno-widowiskowych; organizowanie imprez i obozów sportowych, rekreacyjnych i turystycznych; organizowanie loterii, konkursów edukacyjnych i rozrywkowych; produkcja widowisk plenerowych; obsługa publikacji elektronicznych on-line; nauczanie, w tym organizowanie i prowadzenie kongresów, konferencji, szkoleń, sympozjów, seminariów i zjazdów; nauczanie języków obcych; organizowanie wystaw związanych z kulturą i edukacją, nauczanie korespondencyjne; usługi edytorskie, publikacje multimedialne, internetowe, publikowanie tekstów innych niż teksty reklamowe; tłumaczenia, usługi wydawnicze, produkcja filmów audiowizualnych, nagrywanie filmów na taśmach video, montaż programów radiowych i telewizyjnych; informacja o imprezach rozrywkowych, informacja o rekreacji, rezerwacja miejsc na widowiska, sale koncertowe, wynajmowanie sal do gry w kręgle, wynajmowanie sal do gry w bilard, wynajmowanie kortów tenisowych, planowanie rozrywki, **42** usługi w zakresie projektowania oprogramowania i systemów komputerowych; instalacja, konserwacja oprogramowania, aktualizacja, powielanie oprogramowania; wypożyczanie oprogramowania komputerowego; konwersja danych przez programy komputerowe, **45** zarządzanie prawami autorskimi; licencjonowanie własności intelektualnej.

(111) **261504** (220) 2012 06 25 (210) 401977
 (151) 2013 10 11 (441) 2012 10 08
 (732) GRZEŚKOWIAK KRZYSZTOF AGENCJA OCHRONY MAJOR,
 Poznań, PL.
 (540)



Kolor znaku: biały, brązowy, pomarańczowy, czerwony, czarny, szary
 (531) 24.1.5, 24.1.13, 24.1.15, 24.1.25, 27.5.1, 29.1.15
 (510), (511) **35** usługi w zakresie prowadzenia sklepów i marketów z towarami z branży spożywczej, chemii gospodarczej, napojów bezalkoholowych, alkoholowych, branży odzieżowej, obuwniczej, artykułów gospodarstwa domowego oraz artykułów sportowych; z książkami, czasopismami, gazetami, broszurami i wydawnictwami, **37** czyszczenie, sprzątanie obiektów, mieszkań, instalacje alarmowe, dozór, **45** ochrona mienia, obiektów przemysłowych i handlowych oraz ochrona osobista; usługi detektywistyczne; doradztwo w spr-

wach bezpieczeństwa osób i mienia, projektowanie systemów zabezpieczających obiekty stałe przed kradzieżą i włamaniem, usługi w zakresie monitorowania systemów alarmowych w obiektach stałych; ochrona imprez masowych, uroczystości, wystaw, zgromadzeń.

(111) **261505** (220) 2012 06 27 (210) 402087
 (151) 2013 08 23 (441) 2012 10 08
 (732) EUROPEAN MILK BOARD, Hamm, DE.
 (540)



Kolor znaku: biały, szary, czerwony
 (531) 3.4.1, 3.4.2, 29.1.13
 (510), (511) **29** mięso, ryby, drób, dziczyzna; ekstrakty mięsne; konserwowane, mrożone, suszone i gotowane owoce i warzywa; galaretki, dżemy, kompoty; jaja, mleko, produkty mleczne; oleje i tłuszcze jadalne; produkty nabiałowe.

(111) **261506** (220) 2012 06 27 (210) 402089
 (151) 2013 08 23 (441) 2012 10 08
 (732) EUROPEAN MILK BOARD, Hamm, DE.
 (540)



Kolor znaku: biały, czarny, szary, czerwony
 (531) 3.4.1, 3.4.2, 26.4.1, 26.4.9, 27.5.1, 29.1.14
 (510), (511) **29** mięso, ryby, drób, dziczyzna; ekstrakty mięsne; konserwowane, mrożone, suszone i gotowane owoce i warzywa; galaretki, dżemy, kompoty; jaja, mleko, produkty mleczne; oleje i tłuszcze jadalne; produkty nabiałowe.

(111) **261507** (220) 2012 07 04 (210) 402544
 (151) 2013 10 04 (441) 2012 10 08
 (732) CENTRUM DYSTRYBUCJI EXCELLENCE SPÓŁKA AKCYJNA,
 Tymianka-Lipa, PL.
 (540)



Kolor znaku: biały, żółty, pomarańczowy, beżowy, jasnorożowy, różowy, jasnoczerwony, czerwony, ciemnoczerwony, brązowy, jasnozielony, zielony, ciemnozielony, niebieski, granatowy, szary
 (531) 3.7.3, 5.3.11, 5.5.19, 5.7.8, 5.13.25, 9.1.10, 25.1.15, 27.5.1, 29.1.15
 (510), (511) **30** syropy i zaprawy malinowe lub o smaku malinowym jako dodatki do herbaty, kawy i kakao oraz do napojów na bazie herbaty, kawy i kakao; syropy i zaprawy malinowe lub o smaku malinowym jako sosy słodkie oraz jako dodatki i polewy do artykułów spożywczych, potraw i deserów należących do klasy 30, w tym do wyrobów cukierniczych, naleśników, lodów i deserów lodowych, **32** syropy i zaprawy malinowe lub o smaku malinowym jako dodatki do piwa i do napojów bezalkoholowych, syropy i zaprawy malinowe lub o smaku malinowym jako preparaty do sporządzania napojów.

(111) **261508** (220) 2012 07 05 (210) 402592
 (151) 2013 08 05 (441) 2012 10 08

(732) ORZEŁ SPÓŁKA AKCYJNA, Ćmiów, PL.
(540)



Kolor znaku: niebieski, biały

(531) 26.1.1, 26.2.1, 27.5.1, 29.1.12

(510), (511) **12** części składowe do pojazdów samochodowych, opony, dętki, **35** wyszukiwanie, gromadzenie i prezentacja na potrzeby osób trzecich dostawców towarów i usług w zakresie pojazdów lądowych, powietrznych i wodnych, części i akcesoriów do nich w tym opon i dętek, elektronicznych urządzeń do dostrajania silnika, urządzeń do nawigacji satelitarnej, aparatury pokładowej oraz urządzeń audio i video, instalacji telefonicznych, urządzeń i instalacji do oświetlania, ogrzewania, klimatyzacji i wentylacji, preparatów do pielęgnacji samochodów, środków myjących, czyszczących i konserwujących, szamponów, płynów do spryskiwaczy szyb samochodowych, środków do czyszczenia szkła, metalu i skóry, tworzyw sztucznych, preparatów i materiałów polerujących i ściernych, preparatów do usuwania farby, dywaników podłogowych, pokryć podłogowych, mat drzwiowych, klejów, preparatów do odmrażania, preparatów zapobiegających zamarzaniu farb, lakierów, preparatów antykorozyjnych, olejów, tłuszczów i smarów oraz kompozycji pyłochłonnej i absorpcyjnych w sklepach, salonach sprzedaży oraz mediach dla celów sprzedaży hurtowej i detalicznej, **37** usługi w zakresie naprawy pojazdów samochodowych, montażu i naprawy opon samochodowych.

(111) **261509** (220) 2012 07 06 (210) 402632

(151) 2013 08 26 (441) 2012 10 08

(732) ATLAS MEBLE KUCHENNE SPÓŁKA Z OGRANICZONĄ ODPOWIEDZIALNOŚCIĄ, Nowy Tomyśl, PL.
(540)



Kolor znaku: ciemnoszary, pomarańczowy

(531) 26.11.1, 27.5.1, 29.1.12

(510), (511) **20** meble, barki, bufety ruchome, gabloty, kartoteki, komody, meble biurowe, meble metalowe osprzęt do mebli, wykończeniowe elementy plastikowe do mebli, meble szkolne, parawany, półki, regały, pulpity, pufy, siedzenia, szafki, stoły, toaletki, zagłówki, meble kuchenne, meble kuchenne do zabudowy, meble kuchenne na wymiar, meble kuchenne sprzedawane w komplecie, blaty kuchenne, **37** naprawa mebli kuchennych, budowa kuchni, usługi montażu kuchni, montaż szafek kuchennych, montaż urządzeń kuchennych, **42** planowanie kuchni, profesjonalne doradztwo w zakresie projektowania kuchni na wymiar, usługi w zakresie projektowania kuchni.

(111) **261510** (220) 2012 07 09 (210) 402658

(151) 2013 08 01 (441) 2012 10 22

(732) BARTYZEL MICHAŁ, SIERACZKIEWICZ MARIUSZ BNS IT SPÓŁKA CYWILNA, Łódź, PL.

(540) Naturalny Porządek Refaktoryzacji

(510), (511) **16** książki, **41** edukacja, nauczanie.

(111) **261511** (220) 2012 07 10 (210) 402681

(151) 2013 10 04 (441) 2012 10 22

(732) BANK BPH SPÓŁKA AKCYJNA, Kraków, PL.

(540) PODAJ DALEJ

(510), (511) **36** czynności bankowe i inne czynności finansowe świadczone także za pośrednictwem sieci elektronicznej w tym: emitowanie kart płatniczych, operacje i doradztwo finansowe, notowania giełdowe, pośrednictwo giełdowe, informacja bankowa, transfer kapitałowy, obsługa kart debetowych i kredytowych, usługi maklerskie, dokonywanie transakcji finansowych, przyjmowanie lokat bankowych, udzielanie i przyjmowanie transakcji poręczeń i gwarancji bankowych, operacje wekslowe i czekowe, obsługa po-

życzek bankowych, usługi leasingowe, udostępnianie skrytek sejfowych, przechowywanie przedmiotów i papierów wartościowych, trust inwestycyjny o nieograniczonej wielkości emisji, zarządzanie kapitałem, analizy i wyceny finansowe, inwestycje kapitałowe, prowadzenie kont maklerskich i informacja o stanie tych kont, skup i sprzedaż walut i papierów wartościowych, zarządzanie kapitałem, analizy i wyceny finansowe, ekspertyzy w zakresie rynku kapitałowego oraz polityki inwestycyjnej przedsiębiorstw, informacja kapitałowa i inwestycyjna, pośrednictwo i doradztwo ubezpieczeniowe, fundowanie stypendiów, nagród finansowych, usługi organizowania zbiórki funduszy na cele dobroczynne i społeczne.

(111) **261512** (220) 2012 07 10 (210) 402683

(151) 2013 10 04 (441) 2012 10 22

(732) BANK BPH SPÓŁKA AKCYJNA, Kraków, PL.
(540)



Kolor znaku: biały, czerwony

(531) 26.1.1, 26.1.6, 26.1.22, 26.4.1, 26.4.4, 26.4.10, 26.4.16, 27.5.1, 29.1.12

(510), (511) **36** czynności bankowe i inne czynności finansowe świadczone także za pośrednictwem sieci elektronicznej w tym: emitowanie kart płatniczych, operacje i doradztwo finansowe, notowania giełdowe, pośrednictwo giełdowe, informacja bankowa, transfer kapitałowy, obsługa kart debetowych i kredytowych, usługi maklerskie, dokonywanie transakcji finansowych, przyjmowanie lokat bankowych, udzielanie i przyjmowanie transakcji poręczeń i gwarancji bankowych, operacje wekslowe i czekowe, obsługa pożyczek bankowych, usługi leasingowe, udostępnianie skrytek sejfowych, przechowywanie przedmiotów i papierów wartościowych, trust inwestycyjny o nieograniczonej wielkości emisji, zarządzanie kapitałem, analizy i wyceny finansowe, inwestycje kapitałowe, prowadzenie kont maklerskich i informacja o stanie tych kont, skup i sprzedaż walut i papierów wartościowych, zarządzanie kapitałem, analizy i wyceny finansowe, ekspertyzy w zakresie rynku kapitałowego oraz polityki inwestycyjnej przedsiębiorstw, informacja kapitałowa i inwestycyjna, pośrednictwo i doradztwo ubezpieczeniowe, fundowanie stypendiów, nagród finansowych, usługi organizowania zbiórki funduszy na cele dobroczynne i społeczne.

(111) **261513** (220) 2012 07 12 (210) 402824

(151) 2013 08 02 (441) 2012 10 22

(732) SOKOŁOWSKI KRZYSZTOF TADEUSZ TOPARTNER, Pabianice, PL.
(540)



Kolor znaku: biały, czerwony, ciemnoczerwony

(531) 27.5.1, 29.1.12

(510), (511) **34** cygaretki, papierosy, tytoń.

(111) **261514** (220) 2012 07 13 (210) 402892

(151) 2013 08 07 (441) 2012 10 22

(732) REDESTOWICZ PAWEŁ WINDOOR, Radom, PL.
(540)



Kolor znaku: niebieski, zielony

(531) 27.5.1, 29.1.12

(510), (511) **19** deski tarasowe, deski schodowe, deski balkonowe, schody, stopnie i podstopnie schodów, obrzeża basenów, pomosty, ogrodzenia, listwy, **21** donice na kwiaty.

(111) **261515** (220) 2012 07 16 (210) 402954
(151) 2013 08 23 (441) 2012 10 22
(732) SANTE A. KOWALSKI SPÓŁKA JAWNA, Warszawa, PL.
(540)

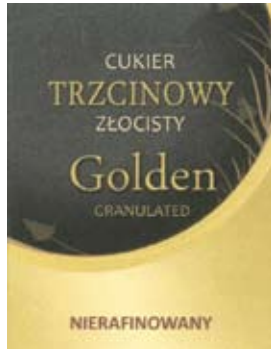

Kolor znaku: czarny, złoty, biały, brązowy
(531) 25.12.1, 25.12.25, 27.5.1, 29.1.14
(510), (511) **30** cukier.

(111) **261516** (220) 2012 07 16 (210) 402959
(151) 2013 08 23 (441) 2012 10 22
(732) SANTE A. KOWALSKI SPÓŁKA JAWNA, Warszawa, PL.
(540)



(531) 5.7.2, 26.1.4, 27.5.1
(510), (511) **05** dietetyczna żywność do celów medycznych, preparaty medyczne do odchudzania, substancje dietetyczne do celów medycznych, chleb dla diabetyków, wyroby cukiernicze do celów medycznych, **29** owoce konserwowane, suszone i gotowane, warzywa konserwowane, suszone i gotowane, galaretki, dżemy, chrupki owocowe, produkty spożywcze i napoje na bazie soi nie ujęte w innych klasach, soja konserwowana, sałatki, zupy, jaja, **30** artykuły spożywcze pochodzenia roślinnego, zboża przystosowane do spożycia dla ludzi, mąka sojowa i produkty spożywcze na bazie mąki sojowej, żywność dietetyczna pochodzenia roślinnego nie do celów leczniczych, ryż, tapioka, sago, mąka i produkty spożywcze z roślin zbożowych, wyroby piekarnicze, płatki zbożowe suszone, wyroby cukiernicze, słodczyce, muesli, **31** produkty rolne, ogrodnicze i leśne, nieprzetworzone, nasiona.

(111) **261517** (220) 2012 07 18 (210) 403059
(151) 2013 10 04 (441) 2012 10 22
(732) CLICK-PACK SPÓŁKA Z OGRANICZONĄ ODPOWIEDZIALNOŚCIĄ, Warszawa, PL.
(540) Click-Pack & cash back!
(510), (511) **35** organizowanie i zarządzanie programami lojalnościowymi; kreowanie, wdrażanie i koordynacja programów lojalnościowych.

(111) **261518** (220) 2012 07 19 (210) 403096
(151) 2013 11 21 (441) 2012 10 22
(732) SKŁODOWSCY SPÓŁKA Z OGRANICZONĄ ODPOWIEDZIALNOŚCIĄ, Tykocin, PL.
(540) LOTNY KUCHARZ
(510), (511) **29** mięso i przetwory mięsne, mięso i przetwory mięsne z wieprzowiny, ekstrakty mięsne, wędliny, mięso konserwowane,

tłuszcze jadalne, tusze, podroby, **43** usługi gastronomiczne, restauracyjne, usługi barowe.

(111) **261519** (220) 2012 07 23 (210) 403212
(151) 2013 10 10 (441) 2012 11 05
(732) BRODA MATEUSZ, Cieszyn, PL.
(540)



Kolor znaku: zielony, niebieski, jasnoniebieski, biały
(531) 2.1.1, 26.1.1, 27.5.1, 29.1.13
(510), (511) **03** kosmetyki, kremy kosmetyczne, **05** balsamy do celów leczniczych.

(111) **261520** (220) 2012 07 27 (210) 403385
(151) 2013 10 15 (441) 2012 11 05
(732) PILINOGA ANDRZEJ MEGAKOP, Warszawa, PL.
(540) MEGAKOP
(510), (511) **37** roboty ziemne, wyburzenia i rozbiórki obiektów budowlanych, odzysk złomu z wyburzonych lub poddanych rozbiórce obiektów.

(111) **261521** (220) 2012 07 27 (210) 403386
(151) 2013 10 15 (441) 2012 11 05
(732) PILINOGA ANDRZEJ MEGAKOP, Warszawa, PL.
(540) MEGAKOP
(510), (511) **37** roboty ziemne, wyburzenia i rozbiórki obiektów budowlanych, odzysk złomu z wyburzonych lub poddanych rozbiórce obiektów.

(111) **261522** (220) 2012 07 28 (210) 403390
(151) 2013 10 02 (441) 2012 11 05
(732) MAŁECKA KATARZYNA, Warszawa, PL.
(540) dr Dog & dr Cat

(510), (511) **31** pokarm w postaci sypkiej i konserw dla zwierząt domowych; karma przetworzona i smakołyki dla psów i kotów; nasiona i karma przetworzona dla ptaków i gryzoni; suchary, herbatniki, kości dla psów; odżywki dla szczeniąt i kociąt; dodatki do pokarmów wzmacniające z witaminami i związkami mineralnymi dla psów i kotów; proteiny dla zwierząt domowych; napoje dla zwierząt domowych; ściółki dla zwierząt domowych, **35** usługi zgrupowania, prezentowania i zbywania na rzecz osób trzecich artykułów dla zwierząt domowych, poprzez sklep internetowy oraz pozwalające nabywcom wygodnie je oglądać i kupować w sklepie i hurtowni wyspecjalizowanych w zakresie: pokarmów w postaci sypkiej i konserw; karmy przetworzonej i smakołyków dla psów i kotów; nasion i karmy przetworzonej dla ptaków i gryzoni; sucharów, herbatników i kości dla psów; odżywek dla szczeniąt i kociąt; dodatków do pokarmów wzmacniających z witaminami i związkami mineralnymi dla psów i kotów; protein; napojów; ściótek; usługi internetowe związane z pośrednictwem handlowym w zakresie dostępu do informacji o oferowanych towarach, poprzez skomputeryzowane przyjmowanie zamówień i zleceń w celu umożliwienia zainteresowanym osobom brania udziału w różnorodnych transakcjach handlowych, **44** pomoc weterynaryjna; zabiegi pielęgnacyjne zwierząt.

(111) **261523** (220) 2012 07 30 (210) 403423
(151) 2013 09 02 (441) 2012 11 05
(732) EKIER-KWIATKOWSKA AGNIESZKA, Warszawa, PL.
(540) handpurka
(510), (511) **09** podkładki i podpórki pod nadgarstki, w tym do użytku z komputerem.

(111) **261524** (220) 2012 08 06 (210) 403654
(151) 2013 09 03 (441) 2012 11 19
(732) MARCOM SPÓŁKA Z OGRANICZONĄ ODPOWIEDZIALNOŚCIĄ, Tarnów, PL.

(540)



Kolor znaku: żółty, granatowy, czerwony

(531) 27.5.1, 29.1.13

(510), (511) **03** środki wybielające i inne substancje stosowane w praniu; środki do czyszczenia; mydła; środki perfumeryjne, olejki eteryczne, kosmetyki, płyny do pielęgnacji włosów, **05** środki sanitarne do celów medycznych; plastry, opatrunki, materiały opatrunkowe, **16** papier, karton i wyroby z tych materiałów nie ujęte w innych klasach; druki; materiały biurowe; kleje do celów biurowych; materiały dla artystów; pędzle do malowania; maszyny do pisania i sprzęt biurowy za wyjątkiem mebli; materiały szkoleniowe; materiały z tworzyw sztucznych do pakowania nie ujęte w innych klasach.

(111) **261525** (220) 2012 08 07 (210) 403726
 (151) 2013 10 04 (441) 2012 11 19
 (732) FABRYKA CUKIERNICZA KOPERNIK SPÓŁKA AKCYJNA,
 Toruń, PL.
 (540)



Kolor znaku: jasnobrązowy, brązowy, ciemnobrązowy, czerwony, jasnoczerwony, pomarańczowy, zielony, biały, czarny

(531) 5.7.8, 8.1.10, 25.1.15, 26.1.2, 27.5.1, 29.1.15

(510), (511) **30** pierniki.

(111) **261526** (220) 2012 08 07 (210) 403728
 (151) 2013 10 04 (441) 2012 11 19
 (732) FABRYKA CUKIERNICZA KOPERNIK SPÓŁKA AKCYJNA,
 Toruń, PL.
 (540)



Kolor znaku: jasnobrązowy, brązowy, ciemnobrązowy, pomarańczowy, zielony, biały, czarny

(531) 5.7.11, 8.1.10, 25.1.15, 26.1.2, 27.5.1, 29.1.15

(510), (511) **30** pierniki.

(111) **261527** (220) 2012 08 07 (210) 403729
 (151) 2013 10 04 (441) 2012 11 19
 (732) FABRYKA CUKIERNICZA KOPERNIK SPÓŁKA AKCYJNA,
 Toruń, PL.
 (540)

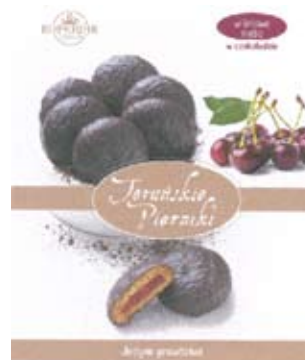

Kolor znaku: jasnobrązowy, brązowy, ciemnobrązowy, czerwony, ciemnoczerwony, jasnoczerwony, pomarańczowy, zielony, biały, czarny

(531) 5.7.16, 8.1.10, 25.1.15, 26.1.2, 27.5.1, 29.1.15

(510), (511) **30** pierniki.

(111) **261528** (220) 2012 08 10 (210) 403852
 (151) 2013 10 14 (441) 2012 11 19
 (732) EURO-TRADE SPÓŁKA Z OGRANICZONĄ
 ODPOWIEDZIALNOŚCIĄ SPÓŁKA KOMANDYTOWA, Kraków, PL.
 (540)



Kolor znaku: biały, czarny, różowy, jasnozielony, żółty, niebieski

(531) 27.5.1, 29.1.15

(510), (511) **16** artykuły papirnicze, szkolne, biurowe, grafiki, obrazy, fotografie, ramki do fotografii, ciastolina, modelina, plastelina, pędzle, karty pocztowe, ręczniki papierowe, naklejki, obrusy i serwety papierowe, szablony, wzory do lakowania, malowania, haftowania, wycinania, materiały introligatorskie, albumy, atlasy, mapy materiały z tworzyw sztucznych do pakowania (nie ujęte w innych klasach), czcionki drukarskie matryce drukarskie, piśmienne przybory szkolne, przyrządy do pisania, długopisy, piórniki, ołówki, cyrkle, linijki rysownicze, gumki do ścierania, pędzle, kreda do pisania, pisaki, cienkopisy i flamastry o grubych końcówkach, markery, tusz, poduszki z tuszem, kredki, ozdoby do ołówków, elektryczne i nieelektryczne temperówki do ołówków, kleje do materiałów piśmiennych lub do celów domowych, **26** koronki, hafty, haftki, kokardy, wstążki i sploty, guziki, zatrzaski, haczyki i oczka, szpilki i igły, koraliki do wyrobów rękodzielniczych, sztuczne kwiaty, pióra ozdobne, zamki błyskawiczne, sznurowadła, artykuły pasmanteryjne, taśmy wykończeniowe, **28** zabawki kreatywne, edukacyjne, drewniane, klocki i gry dla dzieci, puzzle, zabawki do budowania konstrukcji, zabawki-tory dla pojazdów, zestawy do gry i zestawy z zabawkami, zabawki do składania z elementów, akcesoria do zestawów do składania, zabawki modele, artykuły gimnastyczne i sportowe, ozdoby choinkowe, części i akcesoria do wyżej wymienionych towarów.

(111) **261529** (220) 2012 08 13 (210) 403914
 (151) 2013 10 24 (441) 2012 11 19
 (732) WÓDKA POLSKA SPÓŁKA Z OGRANICZONĄ
 ODPOWIEDZIALNOŚCIĄ SPÓŁKA KOMANDYTOWA, Lublin, PL.
 (540) sznaps żołądkowa gorzka
 (510), (511) **33** wyroby i napoje alkoholowe.

(111) **261530** (220) 2012 08 13 (210) 403916
 (151) 2013 10 24 (441) 2012 11 19
 (732) WÓDKA POLSKA SPÓŁKA Z OGRANICZONĄ
 ODPOWIEDZIALNOŚCIĄ SPÓŁKA KOMANDYTOWA, Lublin, PL.
 (540)

Sznaps

(531) 27.5.1
 (510), (511) **33** wyroby i napoje alkoholowe.

(111) **261531** (220) 2012 08 13 (210) 403918
 (151) 2013 10 29 (441) 2012 11 19
 (732) WÓDKA POLSKA SPÓŁKA Z OGRANICZONĄ
 ODPOWIEDZIALNOŚCIĄ SPÓŁKA KOMANDYTOWA, Lublin, PL.
 (540)

Sznaps

Kolor znaku: czarny
 (531) 27.5.1, 29.1.8
 (510), (511) **33** wyroby i napoje alkoholowe.

(111) **261532** (220) 2012 08 13 (210) 403920
 (151) 2013 10 29 (441) 2012 11 19
 (732) WÓDKA POLSKA SPÓŁKA Z OGRANICZONĄ
 ODPOWIEDZIALNOŚCIĄ SPÓŁKA KOMANDYTOWA, Lublin, PL.
 (540)

Sznaps

(531) 27.5.1, 27.5.3
 (510), (511) **33** wyroby i napoje alkoholowe.

(111) **261533** (220) 2012 08 13 (210) 403921
 (151) 2013 10 28 (441) 2012 11 19
 (732) WÓDKA POLSKA SPÓŁKA Z OGRANICZONĄ
 ODPOWIEDZIALNOŚCIĄ SPÓŁKA KOMANDYTOWA, Lublin, PL.
 (540)

Sznaps
ŻOŁĄDKOWA
GÓRZKA

(531) 27.5.1
 (510), (511) **33** wyroby i napoje alkoholowe.

(111) **261534** (220) 2012 08 13 (210) 403922
 (151) 2013 10 29 (441) 2012 11 19
 (732) WÓDKA POLSKA SPÓŁKA Z OGRANICZONĄ
 ODPOWIEDZIALNOŚCIĄ SPÓŁKA KOMANDYTOWA, Lublin, PL.
 (540)



(531) 25.1.15, 26.4.2, 27.5.1, 27.5.3
 (510), (511) **33** wyroby i napoje alkoholowe.

(111) **261535** (220) 2012 08 14 (210) 403954
 (151) 2013 10 28 (441) 2012 11 19
 (732) WÓDKA POLSKA SPÓŁKA Z OGRANICZONĄ
 ODPOWIEDZIALNOŚCIĄ SPÓŁKA KOMANDYTOWA, Lublin, PL.
 (540)



Kolor znaku: złoty, jasnopomarańczowy, ciemnopomarańczowy,
 biały, zielony, czarny, brązowy, beżowy
 (531) 5.7.14, 25.1.15, 27.5.1, 27.5.2, 27.5.3, 29.1.15
 (510), (511) **33** wyroby i napoje alkoholowe.

(111) **261536** (220) 2012 08 14 (210) 403955
 (151) 2013 10 28 (441) 2012 11 19
 (732) WÓDKA POLSKA SPÓŁKA Z OGRANICZONĄ
 ODPOWIEDZIALNOŚCIĄ SPÓŁKA KOMANDYTOWA, Lublin, PL.
 (540)



Kolor znaku: złoty, żółty, ciemnożółty, biały, zielony, czarny,
 brązowy, beżowy
 (531) 5.7.15, 25.1.15, 27.5.1, 27.5.2, 27.5.3, 29.1.15
 (510), (511) **33** wyroby i napoje alkoholowe.

(111) **261537** (220) 2012 08 14 (210) 403956
 (151) 2013 10 28 (441) 2012 11 19
 (732) WÓDKA POLSKA SPÓŁKA Z OGRANICZONĄ
 ODPOWIEDZIALNOŚCIĄ SPÓŁKA KOMANDYTOWA, Lublin, PL.
 (540)



Kolor znaku: złoty, ciemnoczerwony, biały, zielony, czarny,
 beżowy
 (531) 5.7.16, 25.1.15, 27.5.1, 27.5.2, 27.5.3, 29.1.15
 (510), (511) **33** wyroby i napoje alkoholowe.

(111) **261538** (220) 2012 08 14 (210) 403957
 (151) 2013 10 28 (441) 2012 11 19
 (732) WÓDKA POLSKA SPÓŁKA Z OGRANICZONĄ
 ODPOWIEDZIALNOŚCIĄ SPÓŁKA KOMANDYTOWA, Lublin, PL.

(540)



Kolor znaku: złoty, czerwony, biały, jasnozielony, zielony, czarny, beżowy

(531) 5.7.13, 25.1.15, 27.5.1, 27.5.2, 27.5.3, 29.1.15
(510), (511) **33** wyroby i napoje alkoholowe.

(111) **261539** (220) 2012 08 14 (210) 403958
(151) 2013 10 28 (441) 2012 11 19
(732) WÓDKA POLSKA SPÓŁKA Z OGRANICZONĄ
ODPOWIEDZIALNOŚCIĄ SPÓŁKA KOMANDYTOWA, Lublin, PL.
(540)



Kolor znaku: złoty, fioletowy, biały, czarny, brązowy, zielony, beżowy

(531) 5.7.14, 27.5.1, 27.5.2, 27.5.3, 29.1.15
(510), (511) **33** wyroby i napoje alkoholowe.

(111) **261540** (220) 2012 08 14 (210) 403958
(151) 2013 10 28 (441) 2012 11 19
(732) WÓDKA POLSKA SPÓŁKA Z OGRANICZONĄ
ODPOWIEDZIALNOŚCIĄ SPÓŁKA KOMANDYTOWA, Lublin, PL.
(540)

Sznaps

Kolor znaku: czarny, złoty, biały

(531) 27.5.1, 27.5.3, 29.1.13
(510), (511) **33** wyroby i napoje alkoholowe.

(111) **261541** (220) 2012 08 23 (210) 404183
(151) 2013 09 25 (441) 2012 12 03
(732) SHENZHEN JUNJIAHAO TECHNOLOGY CO., LTD., Shenzhen, CN.
(540)

MUSIC ANGEL

(531) 27.5.1

(510), (511) **09** komputery; telekopiarki; tablice ogłoszeń elektroniczne; telefony przenośne; szafki na głośniki; aparaty fotograficzne; audiowizualne urządzenia dydaktyczne [do nauczania]; obiektywy [soczewki] do astrofotografii; przewody elektryczne; półprzewodniki; układy scalone; przełączniki elektryczne; zatoryczki do uszu; alarmy; etui na okulary; urządzenia do ładowania baterii.

(111) **261542** (220) 2012 09 03 (210) 404470
(151) 2013 11 05 (441) 2012 12 17
(732) HOLOGRAF SPÓŁKA Z OGRANICZONĄ
ODPOWIEDZIALNOŚCIĄ, Łódź, PL.

(540)



Kolor znaku: ciemnoniebieski, jasnoniebieski

(531) 26.5.1, 26.5.18, 27.5.1, 29.1.12
(510), (511) **40** usługi poligraficzne, numerowanie poddruków, usługi składu druku, druk offsetowy, obróbka papieru, złożenie i srebrzenie papieru, zabezpieczanie druków przed fałszowaniem, zabezpieczenie druków hologramem.

(111) **261543** (220) 2012 09 05 (210) 404514
(151) 2013 10 10 (441) 2012 12 17
(732) BROKERS UNION SPÓŁKA Z OGRANICZONĄ
ODPOWIEDZIALNOŚCIĄ, Wrocław, PL.
(540)



Kolor znaku: żółty, czarny

(531) 26.11.12, 27.5.1, 29.1.12
(510), (511) **36** usługi ubezpieczeniowe, ubezpieczenia na życie, posagowe, zaopatrzenia dzieci, rentowe, wypadkowe, chorobowe i reasekuracyjne, usługi w zakresie: doradztwa w sprawach ubezpieczeniowych, informacji o ubezpieczeniach, likwidacji szkód, windykacji należności, tworzenia funduszy; usługi finansowe i inwestycje kapitałowe związane z działalnością ubezpieczeniową, doradztwo i informacja w zakresie oceny i wyboru przez osoby fizyczne i podmioty gospodarcze potymalnej formy ubezpieczenia, usługi w ramach prowadzonych agencji ubezpieczeniowych bezpośrednio, lub w ramach współpracy z partnerami w tym poprzez Internet, doradztwo w zakresie ubezpieczeń i finansów, doradztwo i pomoc w zakresie pozyskiwania funduszy krajowych i zagranicznych, ekspertyzy i konsultacje z zakresu ubezpieczeń, oraz rozpowszechnianie informacji na ten temat, promocja i rozpowszechnianie programów ubezpieczeniowych.

(111) **261544** (220) 2012 09 06 (210) 404520
(151) 2013 10 10 (441) 2012 12 17
(732) ENEA SPÓŁKA AKCYJNA, Poznań, PL.
(540) ENEA.PEŁNA ENERGII

(510), (511) **01** środki chemiczne do likwidacji zanieczyszczeń i skażeń środowiska naturalnego, produkty chemiczne do celów przemysłowych, naukowych, paliwo do reaktorów jądrowych, **02** farby, lakiery, rozcieńczalniki, pokosty, **03** środki czystości i myjące do maszyn, urządzeń i posadzek przemysłowych, **04** paliwa stałe, ciekłe i gazowe, smary, torf, węgiel kamienny, węgiel brunatny, oleje przemysłowe, oleje do smarowania, oleje silnikowe, **06** kształtowniki metalowe, wyroby ślusarskie, konstrukcje metalowe, stolarka metalowa, metalowe pokrycia dachowe, przewody metalowe nieelektryczne, maszty stalowe, metalowe obudowy wyrobisk górniczych, **07** generatory prądu przemiennego, silniki elektryczne inne niż do pojazdów lądowych, przemysłowe urządzenia napędzane silnikiem elektrycznym, dźwigi samochodowe, narzędzia z napędem elektrycznym, pneumatycznym i hydraulicznym, maszyny i obrabiarki, maszyny i urządzenia górnicze i wiertnicze, **08** narzędzia warsztatowe sterowane ręcznie, **09** przewody elektryczne, kable elektryczne, osprzęt do instalacji elektrycznych wewnętrznych, osprzęt do linii energetycznych napowietrznych i kablowych; urządzenia, układy do rozdziału, dystrybucji i pomiaru paliw stałych, ciekłych, gazowych, energii elektrycznej i ciepłej, rozdzielnie i rozdzielnice elektryczne, stacje elektroenergetyczne, publikacje elektroniczne, urządzenia do przesyłania i odbioru sygnałów elektrycznych, akumulatory i baterie akumulatorów; telemechaniki, sieci energetycznych, układy i systemy w zakresie automatyki i sterowania dotyczące budownictwa komunalnego i przemysłowego, elektryczne urządzenia świetlne, w tym lampy, reflektory, dekoracyjne urządzenia iluminacyjne; odzież chroniąca przed wypadkami, napromieniowaniem i ogniem, okulary

ochronne, kaski, rękawice do ochrony przed wypadkami, ochronia-
 cze przed udarem napięciowym, maski ochronne, wydawnictwa elek-
 troniczne, procesory, aparaty i instrumenty naukowe, geodezyj-
 ne, fotograficzne i optyczne, elektryczne i elektroniczne urządzenia
 do wytwarzania, rozdziału i wykorzystywania energii, anteny, elek-
 tryczne i elektroniczne aparaty i instrumenty pomiarowe, sygnaliza-
 cyjne, kontrolne, nadzorujące, sterownicze, ratunkowe i do naucza-
 nia, komputery, mikroprocesory, elektroniczne urządzenia
 przetwarzania danych, ekranopisy i drukarki, urządzenia łączności-
 owe i ich zestawy, magnetyczne i optyczne nośniki danych, gaśnice,
 tyrystory, tranzystory, diody, elektryczne przetwornice i prostowniki,
 transformatory, magnesy, oporniki elektryczne, przyłącza, wyłączni-
 ki, styki i przerywacze, elektryczne przewody, kable i szyny zbiorcze,
 elektryczne wyłączniki i wyzwalacze, elektryczne tablice sterowni-
 cze i przyrządy sterujące, elektryczne przekładniki i izolatory oraz
 obudowy dla nich, kondensatory elektryczne, odgromniki, dławiki,
 odbieraki prądu, urządzenia wymienne dla transformatorów elek-
 trycznych, gniazdzka elektryczne i izolatory przepustowe, elektryczne
 urządzenia i instalacje ochronne przekładników, elektryczne materia-
 ły przewodowe i izolacyjne, szafy i mufy kablowe, bezpieczniki elek-
 tryczne, mierniki prądu, przewody i tablice pomiarowe, piorunochrony
 i materiały odgromowe, elektryczne mechanizmy nastawcze i ich
 części, akustyczne i optyczne urządzenia sygnalizacyjne, tablice sy-
 gnalizacyjne, akumulatory, baterie, ogniwa i baterie paliwowe, elek-
 tryczne urządzenia wskazujące i zabezpieczające, monolityczne
 elektroniczne układy scalone, optoelektroniczne przyrządy i urzą-
 dzenia, światłowodowe przyrządy i urządzenia, fotokomórki, urzą-
 dzenia przekładnikowe, rozdzielnie i sterownie oraz stacje rozdzielcze
 i pomocnicze do przekazu i rozdziału energii elektrycznej, elektro-
 niczne dynamometry i momentometry, elektroniczne wskaźniki ob-
 ciążenia, elektryczne i elektroniczne urządzenia i instrumenty do
 nadzoru, sterowania i rozdziału i regulowania urządzeń do wytwa-
 rzania, przekształcania, przesyłania i rozdziału energii elektrycznej,
 urządzeń przemysłowych i przebiegu procesów przemysłowych,
 urządzenia do przesyłania, odbierania, zapisywania i odtwarzania
 informacji przewodowo i bezprzewodowo, **11** latarnie oświetlenio-
 we, żarówki, świetlówki, lampy sodowe, lampy halogenowe, lampy
 laserowe, lampy rtęciowe, źródła światła, urządzenia do oświetlenia,
 urządzenia i instalacje do: ogrzewania i wytwarzania pary, suszenia,
 chłodzenia, klimatyzacji, sanitarne, wodociągowe, gazowe, **12** pojaz-
 dy do poruszania się na lądzie, w tym pojazdy samochodowe, części
 zamienne do pojazdów, **16** publikacje drukowane, **17** materiały do
 izolacji elektrycznej i cieplnej, rury giętkie niemetalowe, materiały
 uszczelniające i wypełniające, rękawice, obuwie i odzież izolacyjna,
18 torby skórzane na narzędzia, **19** prefabrykowane materiały beto-
 nowe dla potrzeb energetyki, słupy i żerdzie elektroenergetyczne,
 materiały budowlane niemetalowe, prefabrykaty betonowe i z two-
 rzyw sztucznych, słupy energetyczne niemetalowe, prefabrykowane
 konstrukcje niemetalowe, cement, wapno, gips, materiały bitumicz-
 ne i smołowe, pokrycia dachowe niemetalowe, drewno budowlane,
 żwir, piasek, kruszywa, granit, kamień, **25** odzież i obuwie robocze,
 nakrycia głowy, **35** pośrednictwo w zawieraniu umów kupna sprze-
 daży paliw stałych, ciekłych, gazowych, energii elektrycznej i ciepl-
 nej, wody, badania w dziedzinie działalności gospodarczej, pośred-
 nictwo handlowe polegające na kojarzeniu kontrahentów
 w zawieraniu transakcji kupna i sprzedaży towarów i usług z zakresu
 systemów przewodowego i bezprzewodowego przesyłania danych,
 usługi w zakresie zarządzania zbiorami informacyjnymi, pomoc
 przy zarządzaniu przedsiębiorstwami w zakresie obsługi odbiorców
 energii elektrycznej, gazu, ciepła i wody, odczyty i rozliczanie odbi-
 orców, pozyskiwanie danych do komputerowych baz danych i ich
 systematyzacja, pośrednictwo w sprzedaży samochodów, usługi
 w zakresie prowadzenia agencji reklamowych i marketingowych, ba-
 danie rynku, usługi w zakresie administrowania i organizowania wy-
 staw i pokazów w celach handlowych lub reklamowych, usługi w za-
 kresie organizacji procesów inwestycyjnych oraz nadzoru
 inwestorskiego dotyczących energetyki, usługi rachunkowo-
 księgowo, odczyty wskazań liczników energii elektrycznej, opraco-
 wywanie i zestawianie gotowych danych informacyjnych dotyczą-
 cych taryf za dostarczaną energię elektryczną, doradztwo i konsulting
 w sprawach działalności gospodarczej, organizacja i zarządzanie
 działalnością gospodarczą, przedsiębiorstwami oraz przedsięwzię-
 ciami gospodarczymi i handlowymi, **36** usługi ustalania taryf i opłat,
 usługi abonenckie polegające na naliczaniu opłat za dostarczoną
 energię elektryczną i Internet, windykacja należności za dostarczona

energię elektryczną i Internet, usługi maklerskie, transfer elektro-
 niczny środków finansowych, usługi finansowe i bankowe, usługi
 w zakresie pośrednictwa kupna-sprzedaży nieruchomości, inwesty-
 cje kapitałowe, leasing, **37** usługi w zakresie budowy, rozbudowy,
 modernizacji oraz remontów sieci i urządzeń energetycznych oraz
 kopalń i elektrowni; wykonywanie przyłączy, usługi w zakresie budo-
 wy, rozbudowy i modernizacji urządzeń telekomunikacji, teletechni-
 ki i systemów komputerowych dla potrzeb sieci elektroenergetycz-
 nych, usługi w zakresie nadzoru budowlanego, budowa, konserwacja
 i utrzymanie instalacji oświetlenia boisk sportowych, budowa, konserwacja
 i utrzymanie instalacji oświetlenia dróg, ulic, placów i par-
 ków, budowa, konserwacja i utrzymanie instalacji oświetlenia hal
 produkcyjnych, magazynowych i sportowych, budowa, konserwacja
 i utrzymanie instalacji oświetlenia nośników reklamy, budowa, konserwacja
 i utrzymanie instalacji oświetlenia obiektów architektonicz-
 nych, pomników, budowa, konserwacja i utrzymanie instalacji oświe-
 tlenia wnętrz pomieszczeń biurowych, sal lekcyjnych, obiektów
 handlowych, modernizacja układów ciepłowniczych, naprawa pojaz-
 dów, usługi blacharsko-lakiernicze, budowa i konserwacja rurowia-
 gów, naprawy maszyn i urządzeń górniczych, budowa i eksploatacja
 kopalń podziemnych i odkrywkowych, eksploatacja kamienioło-
 mów; usługi doradcze i projektowe w zakresie budowy kopalń, elek-
 trowni, elektrociepłowni; konserwacja, przeglądy, naprawa pojaz-
 dów lądowych; wypożyczanie pojazdów lądowych, **38** przekazywanie
 dokumentów płatniczych drogą elektroniczną do płatnika, usługi
 w zakresie łączności z zastosowaniem sieci przewodowych i bezprze-
 wodowych; łączność poprzez sieć światłowodów, poprzez łącza i linie
 światłowodowe, telemechanika obiektów energetycznych, ob-
 wodów telesterowania, telesygnalizacji i telepomiarów tzn
 przekształcanie i przekazywanie na odległość sygnałów w celach
 kontroli urządzeń technicznych i sterowania, **39** dystrybucja paliw
 stałych, ciekłych i gazowych, energii elektrycznej i energii cieplnej,
 wody, dostarczanie towarów, usługi turystyczne, usługi transporto-
 we, magazynowe i spedycyjne, transport poprzez rurowia, przesy-
 łanie i dystrybucja energii elektrycznej oraz cieplnej, działalność
 agencji transportowych, przewożenie ładunków pojazdami uniwer-
 salnymi, organizowanie podróży i wycieczek, usługi w zakresie pro-
 wadzenia agencji turystycznych, **40** usługi w zakresie wytwarzania
 energii elektrycznej, cieplnej, gazu, usługi poligraficzne, usługi w za-
 kresie chemicznej, mechanicznej i termicznej obróbki materiałów,
 niszczenie odpadów, oczyszczanie ścieków, wzbogacanie węgla, re-
 kultywacja i rewitalizacja terenów, **41** usługi w zakresie nauczania
 i szkolenia zawodowego, usługi w zakresie zapewniania rozrywki, or-
 ganizowania imprez kulturalnych i sportowych, organizowanie kon-
 ferencji, sympozjów, seminariów, zjazdów, wystaw, kursów i szkoleń
 specjalistycznych, usługi w zakresie produkcji filmów, **42** usługi dor-
 radcze i projektowe w zakresie budowy i rozbudowy sieci i urządzeń
 energetycznych, pomiary elektryczne, sprawdzanie układów pomia-
 rowych, konwersja dokumentów płatniczych na formę elektronicz-
 ną, badania techniczne instalacji oświetleniowych, ekspertyzy techn-
 iczne dotyczące: montażu, budowy, rozbudowy, naprawy
 i konserwacji urządzeń i obiektów oraz układów elektrycznych, tele-
 komunikacyjnych, energetycznych, komputerów, systemów kompu-
 terowych, systemów monitorujących, nadzorujących, zabezpieczają-
 cych, budowy i remontów dróg, obiektów dla potrzeb budownictwa
 przemysłowego, mieszkaniowego, rekultywacji i stabilizacji gruntów,
 hałd, usługi w zakresie opracowywania programów komputerowych,
 również specjalistycznych programów dotyczących użytkowania
 energii elektrycznej, usługi w zakresie administrowania stronami in-
 ternetowymi oraz tworzenia i utrzymywania stron internetowych,
 badania geologiczne, **43** usługi hotelarskie i gastronomiczne, prowa-
 dzenie restauracji, stolówek i punktów gastronomicznych, **44** opieka
 zdrowotna, prowadzenie sanatoriów i ośrodków rehabilitacyjnych,
 usługi medyczne, **45** usługi doradcze dotyczące bezpieczeństwa,
 usługi związane z gaszeniem pożaru i monitorowania systemów bez-
 pieczeństwa i systemów antywłamaniowych, ochrona mienia, legali-
 zacja liczników, usługi w zakresie licencjonowania własności intelek-
 tualnej, usługi w zakresie franczyzy na korzystanie z własności
 intelektualnej.

(111) **261545** (220) 2012 09 24 (210) 405099
 (151) 2013 11 04 (441) 2013 01 07
 (732) GROSZ MAGDALENA RENOMOWANA ODZIEŻ DAMSKA,
 Olsztyn, PL.

(540)



Kolor znaku: biały, różowy, ciemnobrązowy

(531) 2.9.1, 26.4.2, 26.4.18, 27.5.1, 29.1.13

(510), (511) **25** odzież, odzież ze skóry, żakiety, peleryny, pelisy, palta, szale, szaliki, sukienki, bielizna damska, garnitury, koszule, nakrycia głowy, obuwie, śniegowce, półbuty, biustonosze, gorsety, halki, mufki, paski.(111) **261546** (220) 2012 10 16 (210) 405838

(151) 2013 10 28 (441) 2013 02 04

(732) OTMUCHÓW MARKETING SPÓŁKA Z OGRANICZONĄ ODPOWIEDZIALNOŚCIĄ, Otmuchów, PL.

(540)



Kolor znaku: biały, żółty, jasnożółty, ciemnożółty, brązowy

(531) 27.5.1, 29.1.13

(510), (511) **30** wyroby cukiernicze, wyroby czekoladowe, wyroby czekoladopodobne, galanteria czekoladowa, galanteria czekoladopodobna, słodycze, lizaki, cukierki, ciastka, galaretki, lody, półprodukty cukiernicze, żelki.(111) **261547** (220) 2012 10 17 (210) 405879

(151) 2013 11 25 (441) 2013 02 04

(732) PRZEDSIĘBIORSTWO PRODUKCJI MATERIAŁÓW BUDOWLANYCH IZOLMAT SPÓŁKA Z OGRANICZONĄ ODPOWIEDZIALNOŚCIĄ, Gdańsk, PL.

(540) IZOLMAT PLAN monomax

(510), (511) **17** papa do izolacji przeciwwodnej i przeciwwilgociowej poziomych budynków, **19** papa asfaltowa, papa blokująca promieniowe części radanowe jako warstwa regulacyjna pary wodnej.(111) **261548** (220) 2012 10 29 (210) 406330

(151) 2013 10 23 (441) 2013 02 18

(732) UZDROWISKO ŁĄDEK-DŁUGOPOLE SPÓŁKA AKCYJNA, Łądek Zdrój, PL.

(540)



Kolor znaku: szary, niebieski, biały, czarny

(531) 7.1.25, 26.11.2, 26.11.13, 27.5.1, 29.1.14

(510), (511) **06** wyroby z metali nieszlachetnych i ich stopów, **14** wyroby z metali szlachetnych i ich stopów, **16** wyroby z papieru, tektury, fotografie, pocztówki, foldery, mapy, plany, materiały z tworzyw sztucznych do pakowania, **20** wyroby pamiątkarskie z drewna, **25** odzież, obuwie, nakrycia głowy, **32** wody mineralne, lecznicze i stołowe, napoje bezalkoholowe, **44** usługi sanatoryjne, opieki medycznej rehabilitacji i fizykoterapii.(111) **261549** (220) 2012 11 05 (210) 406519

(151) 2013 11 20 (441) 2013 02 18

(732) BOLESTA IZABELA PRZEDSIĘBIORSTWO WIELOBRANŻOWE BOLESTA, Białystok, PL.

(540)



Kolor znaku: granatowy, czerwony

(531) 1.15.15, 27.5.1, 29.1.12

(510), (511) **35** usługi związane z prowadzeniem: sklepów, sklepów internetowych, sprzedaży na podstawie zamówień telefonicznych, takich towarów jak: urządzenia do systemów ogrzewania, instalacje do ogrzewania.(111) **261550** (220) 2012 10 29 (210) 406320

(151) 2013 10 23 (441) 2013 02 18

(732) CEMEX POLSKA SPÓŁKA Z OGRANICZONĄ ODPOWIEDZIALNOŚCIĄ, Warszawa, PL.

(540)



Kolor znaku: ciemnoszary, jasnoszary, niebieski, czerwony

(531) 27.5.1, 27.5.21, 29.1.13

(510), (511) **19** materiały budowlane niemetalowe stosowane w budownictwie, cement, beton, żelbetowe betonowe i sprężone elementy konstrukcji zapór, obiektów hydrotechnicznych i hydroenergetycznych, oczyszczalni ścieków, kesonów dla budownictwa podwodnego, składowisk odpadów, tuneli, wiaduktów, mostów, chłodni kominowych, silosów niemetalowych, prefabrykowane elementy betonowe, żelbetowe i sprężone stosowane w inżynierii komunikacyjnej, podkłady kolejowe z betonu, krawężniki, drogowe bariery ochronne, niemetalowe słupy i żerdzie, maszty niemetalowe dla linii elektroenergetycznych, niemetalowe nawierzchnie dróg, pasów startowych lotnisk i placów manewrowych, kostka brukowa, niemetalowe płyty budowlane, elementy prefabrykowane infrastruktury komunalnej, rury betonowe, studzienki, korytka ściekowe, ognioodporne powłoki niemetalowe dla budownictwa, odporne na szkodliwe czynniki środowiska zbiorniki i elementy konstrukcji obiektów inwentarskich oraz górniczych, rury niemetalowe, kształtki rurowe niemetalowe, profile niemetalowe dla budownictwa, okładziny ścienne niemetalowe dla budownictwa, belki niemetalowe, zaprawy budowlane.(111) **261551** (220) 2012 11 05 (210) 406544

(151) 2013 11 15 (441) 2013 02 18

(732) ELEKTROEKO ORGANIZACJA ODZYSKU SPRZĘTU ELEKTRYCZNEGO I ELEKTRONICZNEGO SPÓŁKA AKCYJNA, Warszawa, PL.

(540)



Kolor znaku: biały, granatowy, zielony

(531) 5.3.11, 5.3.13, 5.3.17, 6.7.25, 27.5.1, 29.1.13

(510), (511) **16** wydawnictwa i publikacje papierowe, książki, poradniki, gazety, gazetki, dzienniki, serwisy informacyjne w formie papierowej, serwisy prasowe w formie papierowej, instrukcje, periodyki, prospekty, czasopisma, magazyny, raporty, kalendarze, ankiety, ulotki, **35** usługi reklamowe; rozpowszechnianie materiałów, ulotek, prospektów, druków, próbek, ogłoszeń reklamowych; reklama za pośrednictwem sieci komputerowej; wynajmowanie powierzchni na cele reklamowe; publikowanie tekstów reklamowych; marketing i reklama społeczna; badania rynku i opinii publicznej, sondaże; ekspertyzy oraz prognozy rynkowe i ekonomiczne; doradztwo i informacja w zakresie działalności gospodarczej; czynności biurowe; organizowanie wystaw handlowych, promocyjnych i reklamowych; doradztwo w sprawach zarządzania personelem; dobór personelu; analizy kosztów; reprezentacja interesów podmiotów zrzeszonych w organizacji pracodawców, wytwórców, producentów, usługodawców lub w innej organizacji o charakterze gospodarczym albo zawodowym; zgrupowanie w celu sprzedaży klientom odpadów, złomu albo przedmiotów i materiałów powstałych wskutek odzysku sprzętu elektronicznego lub elektrycznego; prowadzenie baz danych i ewidencji dotyczących bezpośrednio lub pośrednio podmiotów zajmujących się zbieraniem, przetwarzaniem, odzyskiwaniem, sprzedażą zużytego lub nowego sprzętu elektronicznego albo elektrycznego, a także pozyskiwanie informacji w tym zakresie; zarządzanie działalnością gospodarczą polegającą na zbiorach, przetwarzaniu, odzyskiwaniu, sprzedawaniu zużytego lub nowego sprzętu elektronicznego albo elektrycznego, a także pomoc w zakresie takiego zarządzania; pokazy sprzętu elektronicznego lub elektrycznego; pomoc w zakresie działalności gospodarczej polegającej na zbiorach, przetwarzaniu, odzyskiwaniu, sprzedawaniu zużytego lub nowego sprzętu elektronicznego albo elektrycznego, **36** organizowanie funduszy na zbieranie, przetwarzanie, procesy odzysku, unieszkodliwianie, niszczenie zużytego sprzętu elektrycznego i elektronicznego; usługi i czynności finansowe; udzielanie kredytów, pożyczek, dotacji, wsparcia finansowego; transakcje finansowe; analizy finansowe, **37** czyszczenie obiektów; sprzątanie budowli; instalacja urządzeń i konstrukcji w celu zbiórki, składowania, przetwarzania, segregowania i odzyskiwania zużytego sprzętu elektronicznego, a także nadzór w tym zakresie; naprawa, renowacja, rekonstrukcja, odnawianie zużytego sprzętu elektronicznego, a także części takiego sprzętu i powiązanych z nimi akcesoriów, **39** transport, załadunek, wyładunek, składowanie, magazynowanie, odpadów oraz odpadków; transport, wywóz, załadunek, wyładunek, składowanie, magazynowanie, czasowe przetrzymywanie zużytego sprzętu elektrycznego i elektronicznego bez względu na jego rodzaj i przeznaczenie; wynajmowanie magazynów dla składowania zużytego sprzętu elektrycznego i elektronicznego; pośrednictwo w transporcie; wynajem samochodów i innych pojazdów; wynajem i wypożyczenie kontenerów; organizowanie, planowanie, doradztwo w zakresie logistyki, **40** organizowanie zbiórek odpadów i odpadków, zużytego sprzętu elektronicznego i elektrycznego; zbiórki zużytego sprzętu elektronicznego i elektrycznego dla celów ich zagospodarowania, przetwarzania, poddawania procesom odzysku, w tym recyklingu; przetwarzanie, przekształcanie, demontaż, oczyszczanie, odkażanie, unieszkodliwianie, niszczenie, spalanie wszelkich odpadów, w tym złomu, odpadów metalowych i niemetalowych; przetwarzanie, oczyszczanie, unieszkodliwianie, odzysk, w tym recykling, zużytego sprzętu elektronicznego i elektrycznego oraz sprzętu informatycznego, teleinformatycznego, telekomunikacyjnego, audiowizualnego, komputerowego, medycznego, weterynaryjnego, urządzeń i narzędzi RTV oraz AGD, urządzeń i narzędzi laboratoryjnych, rzemieślniczych, sklepowych, magazynowych lub przemysłowych, sprzętu oświetleniowego, nagłaśniającego, monitorującego, sterującego, nagrywającego, dozującego, liczącego, ważącego; segregowanie odpadów i odpadków, w tym zużytego sprzętu elektronicznego i elektrycznego; nadzór nad procesami i miejscami przetwarzania, odzysku, unieszkodliwiania lub niszczenia zużytego sprzętu elektronicznego i elektrycznego; odkażanie materiałów niebezpiecznych, **41** edukacja; nauczanie; kształcenie praktyczne; organizowanie i prowadzenie wykładów, konferencji, kongresów, zjazdów, seminariów, sympozjów, szkoleń w zakresie ekologii, administrowania oraz gospodarowania odpadami, w tym zużytym sprzętem elektronicznym i elektrycznym; publikowanie, w szczególności elektroniczne i na papierze, raportów, analiz, ewidencji, książek, a także innych wydawnictw lub tekstów; organizowanie wystaw edukacyjnych, w szczególności z zakresu ekologii oraz odzysku zużytego sprzętu elektronicznego i elektrycznego, **42** ba-

dania, analizy, raporty, sprawozdania techniczne; badania naukowe i badawczo-rozwojowe; tworzenie lub wdrażanie oprogramowania albo sprzętu komputerowego; konstruowanie i projektowanie urządzeń oraz instalacji służących do zbiórki, składowania, przetwarzania, segregowania i odzyskiwania zużytego sprzętu elektronicznego oraz elektrycznego; usługi certyfikacji, testowania oraz akredytacji w zakresie produkcji, wprowadzania do obrotu i przetwarzania sprzętu elektrycznego i elektronicznego, a także w zakresie działalności ekologicznej; badania i analizy chemiczne; analizy inżynierskie; doradztwo w zakresie ochrony środowiska, **45** badania prawne; administrowanie własnością intelektualną; udzielanie i nabywanie licencji i innych upoważnień w zakresie praw własności intelektualnej, udzielanie licencji na korzystanie ze wspólnych znaków towarowych gwarancyjnych i innych oznaczeń potwierdzających określone cechy towarów lub usług albo podmiotów; doradztwo w zakresie własności intelektualnej.

(111) **261552** (220) 2012 11 06 (210) 406565
 (151) 2013 11 15 (441) 2013 02 18
 (732) NETIA BRAND MANAGEMENT SPÓŁKA Z OGRANICZONĄ ODPOWIEDZIALNOŚCIĄ, Warszawa, PL.

(540) Netia Photon

(510), (511) **38** usługi transmisji danych, usługi łączności telefonicznej, usługi łączności za pomocą telefonii komórkowej, usługi obsługi telekonferencji, usługi poczty elektronicznej, usługi przesyłania informacji elektronicznych, usługi telewizji kablowej, usługi transmisji satelitarnej, usługi telewizji satelitarnej, usługi telewizji z wykorzystaniem protokołu IP.

(111) **261553** (220) 2012 11 09 (210) 406735
 (151) 2013 11 22 (441) 2013 02 18
 (732) CENTROPOL SPÓŁKA JAWNA JERZY I PAWEŁ NAWRACAJ, Gliwice, PL.
 (540)



Kolor znaku: żółty, zielony, niebieski

(531) 7.3.11, 26.11.2, 27.5.1, 29.1.13

(510), (511) **06** dachówki metalowe, pokrycia dachowe metalowe, materiały do krycia dachów metalowe, **09** baterie słoneczne, ogniw fotoelektryczne, urządzenia do ładowania baterii, **19** dachówki niemetalowe, pokrycia dachowe niemetalowe zawierające ogniwa fotowoltaiczne.

(111) **261554** (220) 2012 11 09 (210) 406747
 (151) 2013 11 28 (441) 2013 02 18
 (732) SHARMAN SPÓŁKA Z OGRANICZONĄ ODPOWIEDZIALNOŚCIĄ, Pyrzyce, PL.
 (540)



Kolor znaku: pomarańczowy, czarny

(531) 27.5.1, 29.1.12

(510), (511) **29** wędliny, wędzonki, **30** kompozycje przypraw, **35** sprzedaż wędlin, wędzonek, kompozycji przypraw.

(111) **261555** (220) 2012 11 09 (210) 406749
 (151) 2013 11 28 (441) 2013 02 18
 (732) SHARMAN SPÓŁKA Z OGRANICZONĄ ODPOWIEDZIALNOŚCIĄ, Pyrzyce, PL.

(540)



Kolor znaku: pomarańczowy, czarny

(531) 27.5.1, 29.1.12

(510), (511) **29** wędliny, wędzonki, **30** kompozycje przypraw, **35** sprzedaż wędlin, wędzonek, kompozycji przypraw.(111) **261556** (220) 2012 11 12 (210) 406786

(151) 2013 11 08 (441) 2013 03 04

(732) GEOMAX MISZTAL-STATECZNY SPÓŁKA JAWNA, Opole Lubelskie, PL.

(540)

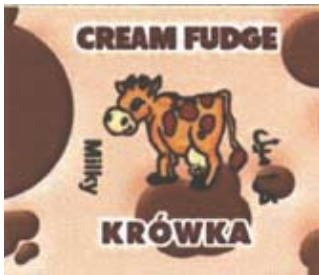

Kolor znaku: jasnobrązowy, ciemnobrązowy, brązowy, biały, żółty, czarny

(531) 3.4.1, 3.4.2, 26.13.1, 27.5.1, 29.1.14

(510), (511) **30** wyroby cukiernicze i słodczy: cukierki, cukierki - krówki, czekolada, wyroby czekoladowe, makaroniki, marcepan, pastylki i pomadki jako cukierki, praliny, słodczy do ssania, owocowe galaretki jako słodczy.(111) **261557** (220) 2012 11 12 (210) 406782

(151) 2013 11 08 (441) 2013 03 04

(732) BIOFARM SPÓŁKA Z OGRANICZONĄ ODPOWIEDZIALNOŚCIĄ, Poznań, PL.

(540) BIONELLA

(510), (511) **05** produkty farmaceutyczne i weterynaryjne; środki sanitarne do celów medycznych; substancje dietetyczne do celów leczniczych.(111) **261558** (220) 2012 11 13 (210) 406869

(151) 2013 10 29 (441) 2013 03 04

(732) BIOTON SPÓŁKA AKCYJNA, Warszawa, PL.

(540) IVIPRIL

(510), (511) **05** produkty farmaceutyczne, produkty lecznicze, leki, witaminy, mineralne dodatki do żywności do celów leczniczych, mineralne wody do celów leczniczych, parafarmaceutyki do celów leczniczych, suplementy diety do celów leczniczych, dietetyczne środki spożywcze do celów leczniczych, substancje dietetyczne do celów leczniczych, preparaty ziołowe do celów leczniczych, zioła lecznicze, napary lecznicze, herbatki lecznicze, produkty biobójcze, produkty biologiczne do celów leczniczych, szczepionki, surowice, produkty krwiopochodne, preparaty biotechnologiczne do celów leczniczych, preparaty medyczne, materiały do leczenia zębów, żywność dla niemowląt, plastry, materiały opatrunkowe, środki sanitarne do celów medycznych, środki odkażające, preparaty weterynaryjne, środki do zwalczania robactwa, fungicydy, herbicydy, produkty chemiczne przeznaczone dla nauk medycznych, preparaty diagnostyczne do celów medycznych; kosmetyki do celów medycznych; kremy do celów medycznych; emulsje do celów medycznych, płyny do celów medycznych, żele i oliwki do skóry do celów medycznych, maseczki do twarzy do celów medycznych, maseczki do peelingu do celów medycznych, pudry po kąpieli do celów medycznych, pudry higieniczne do celów medycznych, środki do kąpieli i pod prysznic (sole, pianki, oliwki, żele) do celów medycznych, preparaty do depilacji do celów medycznych, środki przeciw poceniu do celów medycznych,

preparaty do pielęgnacji włosów, środki do golenia (kremy, pianki, płyny) do celów medycznych, środki do higieny intymnej do celów medycznych, środki do opalania do celów medycznych, środki samoopalające do celów medycznych, środki do rozjaśniania skóry do celów medycznych, środki przeciw zmarszczkom do celów medycznych, preparaty kosmetyczne do ujędrniania skóry do celów medycznych, preparaty antycellulitowe do celów medycznych, preparaty dla skóry trądzikowej i alergicznej do celów medycznych, preparaty kosmetyczne do odchudzania do celów medycznych, składniki kosmetyków redukujących tkankę tłuszczową i cellulit do celów medycznych; dodatki odżywcze do celów żywienia zawarte w tej klasie.

(111) **261559** (220) 2012 11 14 (210) 406888

(151) 2013 10 29 (441) 2013 03 04

(732) GRUSZCZYK PRZEMYSŁAW ITFORMED, Mysłowice, PL.

(540)



Kolor znaku: biały, różowy, ciemnoróżowy, jasnozielony, zielony, ciemnozielony, jasnoniebieski, niebieski, granatowy

(531) 25.7.25, 26.4.16, 26.4.18, 27.5.1, 29.1.15

(510), (511) **05** leki; środki dezynfekcyjne, odkażające; preparaty weterynaryjne; dietetyczne środki medyczne; produkty sanitarne: materiały opatrunkowe, plastry, podpaski higieniczne; żywność dla niemowląt, **09** programy komputerowe, osprzęt do przetwarzania danych, **35** reklama, zarządzanie w działalności gospodarczej, **38** telekomunikacja, **42** projektowanie oraz ulepszanie programów i sprzętu komputerowego.(111) **261560** (220) 2012 11 19 (210) 407093

(151) 2013 11 27 (441) 2013 03 04

(732) GMINA LUBACZÓW, Lubaczów, PL.

(540) kresowa osada

(510), (511) **19** figurki [posążki] z kamienia, betonu lub marmuru, **35** zgrupowanie na rzecz osób trzecich różnych towarów obejmujących: świece, znicze, świece woskowe, świece zapachowe, kadzidelka zapachowe, reklamowe wyroby z metali nieszlachetnych, figurki z metali nieszlachetnych, materiały reklamowe na nośnikach, multimedialne prezentacje reklamowe, podkładki pod myszy, sprzęt, oprogramowanie i akcesoria komputerowe, sprzęt fotograficzny, sprzęt audio-video, sprzęt AGD, pojazdy lądowe, wodne i powietrzne, breloki reklamowe, broszki, emblematy, futerały, łańcuszki, medale, ozdoby z metali szlachetnych, wyroby z metali szlachetnych, zegarki, monety okolicznościowe, puchary, statuetki i odznaki okolicznościowe, biżuteria, figurki [statuetki] z metali szlachetnych, książki, albumy, afisze, drukowane materiały reklamowe, kalendarze, katalogi, ulotki, banery, notesy, zakładki do książek, artykuły piśmienne, artykuły papierniczne, etui na identyfikatory, podkładki pod kufle, materiały z papieru, folii, kartonu i tworzyw sztucznych do pakowania, serwetki stołowe papierowe, materiały szkoleniowe i instruktażowe, papier, karton i wyroby z tych materiałów nie ujęte w innych klasach, druki; materiały introligatorskie; fotografie; atlasy, broszury, chorągiewki papierowe, czasopisma i periodyki, emblematy, figurki [statuetki] z papieru maché, kalkomanie, karty pocztowe, obrazy oprawione lub nie, mapy, materiały do modelowania, naklejki, obwoluty, prospekty, przybory do pisanego, ręczniki papierowe, ryciny, stemple, sprzęt biurowy, znaczki, torby, torby i pokrowce na laptopy, plecaki, plecaki na laptopy, parasole, wyroby kaletnicze, wyroby ze skóry i imitacji skóry, paski do odzieży, parasole ogrodowe i plażowe, figurki [posążki] z kamienia, betonu lub marmuru, wyroby z drewna, korka, trzciny, wikliny, rogu, kości, kości słoniowej, fiszbinu, muszli, bursztynu, macicy perłowej, sepiolitu, imitacje tych surowców lub z tworzyw sztucznych, meble, lustra, ramy obrazów, wyroby z drewna, korka, trzciny, wikliny nie ujęte w innych klasach, meble ogrodowe, cateringowe i konferencyjne, parawany, stoiska wystawowe, stragany handlowe, stojaki, wieszaki, zasłony bambusowe i dekoracyjne, figurki [statuetki] z drewna, wosku lub tworzyw sztucznych, przybory kuchenne i gospodarstwa domowego oraz pojemniki, wyroby szklane, porcelanowe i ceramiczne, talerzyki papierowe i jednorazowego użytku, figurki z porcelany, terakoty lub szkła, wyroby szklane, porcelanowe i ceramiczne nie ujęte w innych klasach, namioty, namioty handlowe, namioty turystycz-

ne, namioty rycerskie, namioty bankietowe, hangary, hale namiotowe, baldachy i zadaszenia, w tym zwłaszcza dla imprez piknikowych, targów, wystaw, tarasów, ogrodów i zewnętrznych części lokali usługowo-handlowych, daszki, zadaszenia do przyczep kempingowych, markizy, brezenty, liny, sznury, taśmy, plandeki, torby do pakowania z wyrobów tekstylnych, tekstylia i wyroby włókiennicze, pościel i ręczniki, serwetki stołowe tekstylne, flagi tekstylne, odzież, obuwiu i nakrycia głowy, taśmowe smycze reklamowe, smycze sublimacyjne, smycze krótkie na rękę, smycze suwakowe, smycze silikonowe, opaski silikonowe na rękę, taśma z nadrukiem sublimacyjnym, dodatki do smyczy reklamowych: klamry zatrzaskowe, karabińczyki, przywieszki, kóleciska, szelki, taśma drukowana, taśma pasmanteryjna, taśma elastyczna, emblematy reklamowe nie z metali szlachetnych, broszki reklamowe, sznurowadła, cyfry do znakowania odzieży, napy, ozdoby do ubrań, obuwiu i nakryć głowy nie z metali szlachetnych, ozdoby do włosów, sprzączki ozdobne do ubrań i obuwiu, szelki do prowadzenia dzieci, reklamowe artykuły pasmanteryjne, gry, zabawki, przyrządy gimnastyczne i sportowe, ozdoby choinkowe, mięso, ryby, drób, dziczyzna; ekstrakty mięsne; konserwowane, mrożone, suszone, gotowane, pieczone, duszone i smażone owoce, warzywa i grzyby; galaretki, dżemy, kompoty; jaja, mleko, produkty mleczne; oleje i tłuszcze jadalne, chrupki owocowe i ziemniaczane, chipsy ziemniaczane, dżemy, filety rybne, galaretki jadalne, galarety mięsne, zupy jarzynowe, jogurt, kapusta kwaszona, kefir, krokietki, fosoś, produkty mleczne, napoje mleczne z przewagą mleka, galaretki owocowe, sałatki owocowe, przekąski na bazie owoców, potrawy rybne, żywność przygotowywana z ryb, potrawy mięsne, potrawy mięsno-warzywne, potrawy warzywne, sałatki warzywne, śledzie, tuńczyk, zupy, anchois, bita śmietana, bulion, daktyle, flaki, hummus, jaja, kielbasy, kielbaski w cieście, koncentraty bulionu i rosółu, korniszony, masło, miąższ owoców, opiekane wodorosty, orzechy, owoce kandyzowane, paszety z wątróbki, przecier pomidorowy, przecier jabłkowy, pulpa owocowa, bakalie, rodzynki, sery i twarogi, skórki owocowe, wędliny, ziemniaki zapiekane w cieście, frytki, gotowe bądź mrożone wyroby garmażeryjne gdzie indziej nie sklasyfikowane, kawa, herbata, kakao, cukier, ryż, tapioka, sago, kawa nienaturalna; mąka i produkty zbożowe, chleb, wyroby cukiernicze i słodczyce, lody; miód, melasa (syropy); drożdże, proszek do pieczenia; sól, musztarda; ocyt, sosy (przyprawy); przyprawy; lód; biszkopty, bułeczki słodkie, bułki, chleb bezdrożdżowy, ciasta, mięso zapiekane w cieście, ciasta mączne, ciasto, ciastka, chałwa, herbatniki, galaretki owocowe, gofry, kanapki, kasze, makarony, makaron rurki, makaron wstążki, potrawy na bazie mąki, potrawy na bazie ryżu, potrawy na bazie makaronu, potrawy na bazie kaszy, muesli, naleśniki, pierożki, placki, przekąski ryżowe, przekąski zbożowe, pudding, popcorn, sajgonki, spaghetti, sushi, tabule [sałatka z kuskus], tarty (z nadzieniem z jajek, sera, boczków, itp.), tarty (z owocami), tortille, aromaty do żywności, cukierki, czekolada, majonezy, keczup, sosy mięsne, warzywne i mięsno-warzywne, sosy do deserów, paszteciki, napoje na bazie czekolady, kakao, herbaty, kawy, pizze, płatki kukurydziane, płatki owsiane, sosy do sałatek, gotowe bądź mrożone wyroby garmażeryjne gdzie indziej nie sklasyfikowane, świeże warzywa i owoce, sałatki owocowe i warzywne, orzechy, otręby zbożowe, zioła świeże, napoje bezalkoholowe, soki, nektary i przeciery owocowe, warzywne i owocowo-warzywne, syropy owocowe, wody mineralne i gazowane, piwo, napoje alkoholowe, zapalki, wyroby dla palaczy, w sposób umożliwiający ich wygodne oglądanie i kupowanie w sklepach, hurtowniach, w Internecie, na stoiskach handlowych, podczas targów, pokazów i podobnych okoliczności oraz drogą sprzedaży wysyłkowej, reklama wyżej wymienionych towarów, **39** usługi agencji turystycznej, usługi w zakresie organizowania wycieczek i podróży, usługi w zakresie lądowego, powietrznego i morskiego transportu osób i przedmiotów, rezerwacja miejsc na wycieczki i podróże, usługi w zakresie organizowania zwiedzania turystycznego, usługi pośrednikowi organizatorów turystyki, usługi pilotów wycieczek, przewodników turystycznych i innych osób towarzyszących podróżnym, usługi w zakresie informacji turystycznej, usługi w zakresie informacji o połączeniach różnymi środkami transportu, organizowanie imprez turystycznych, usługi rezerwacji i sprzedaży biletów związanych z transportem, w szczególności biletów lotniczych, wypożyczanie pojazdów, transport pasażerski, organizowanie podróży i wycieczek turystycznych, organizowanie różnych form wypoczynku dla dorosłych, młodzieży i dzieci, pilotowanie, rezerwowanie miejsc na podróże, zwiedzanie turystyczne, holowanie pojazdów, wypożyczanie pojazdów, pakowanie, przewożenie, składowanie i magazynowanie towarów, pośrednictwo frachtowe, wypożyczanie kontenerów magazynowych, wynajem magazynów, spedycja, akcje ratunkowe, informacja o usługach transportowo-magazynowych, wynajmowanie koni, wynajem miejsc parkingo-

wych, prowadzenie parkingów, usługi taksówkowe, usługi kierowców, dystrybucja wody oraz energii elektrycznej, **41** usługi związane z organizacją wypoczynku, organizowanie zawodów sportowych, informacja o imprezach rozrywkowych, informacja o rekreacji, organizowanie obozów sportowych, usługi obozów wakacyjnych, usługi dystrybucji biletów (rozrywka), organizowanie i prowadzenie koncertów, balów, kongresów, szkoleń, sympozjów, kursów i konferencji, organizowanie i prowadzenie przyjęć, targów i wystaw związanych z edukacją i kulturą, konkursów i zawodów, loterii, imprez firmowych i plenerowych, organizacja i prowadzenie wyjazdów i imprez integracyjnych, organizacja i prowadzenie obozów i zawodów sportowych, usługi obiektów sportowych, w tym wyciągów narciarskich, basenów, parków linowych i ścianek wspinaczkowych, organizacja i prowadzenie obozów wakacyjnych, wypożyczanie infrastruktury i wyposażenia dla potrzeb koncertów oraz targów i wystaw edukacyjno-kulturalnych nie ujętych w innych klasach, organizowanie ogródków zabaw dla dzieci, pokazów kaskaderskich, sportów ekstremalnych, turniejów rycerskich, przedstawień teatralnych, występów muzycznych, spektakli laserowych i pirotechnicznych, pokazów tradycyjnych usług rzemieślniczych oraz pokazy przyrządzania tradycyjnych potraw, parki rozrywki, usługi związane z organizowaniem i obsługą dyskotek, fotografowanie, filmowanie, gimnastyka (instruktaż), prowadzenie klubów bilardowych, działalność rozrywkowa, usługi związane z organizacją imprez karaoke, usługi klubowe (nauczanie lub rozrywka), kluby zdrowia, działalność edukacyjna, działalność rekreacyjna, kluby fitness, obsługa pól golfowych, obsługa sal kinowych, wypożyczanie sprzętu radiowego, telewizyjnego oraz hi-fi, usługi zespołów muzycznych, publikowanie książek i tekstów innych niż reklamowe, studia filmowe, studia nagrań, wynajmowanie stadionów, tłumaczenia, usługi reporterskie, wynajmowanie kortów tenisowych, wypożyczanie quadów, rowerów, sprzętu do paintballa i nordic walking, wypożyczanie sprzętu narciarskiego, wypożyczanie sprzętu i gier sportowych, informacje o wypoczynku i rozrywce, usługi związane z organizacją wypoczynku, tresura zwierząt, prowadzenie szkoleń jazdy konnej, jazdy narciarskiej, przejażdżki powozami, kuligi, wędkarstwo, myślistwo sportowe i rekreacyjne, **43** usługi pośredników, agentów i biur turystycznych w zakresie rezerwacji i organizowania zakwaterowania dla podróżnych, w szczególności w hotelach, domach turystycznych, motelach, pensjonatach, kwaterach, kempingach, wynajmowanie noclegów, mieszkań na pobyt czasowy, domów na wakacje, usługi zakwaterowania dla obozów wakacyjnych, usługi hotelowe, usługi kawiarniane i barowe, hotele, pensjonaty, ośrodki wczasowe, domy wypoczynkowe, domy turystyczne, schroniska młodzieżowe, kempingi i obozowiska, rezerwacje miejsc w hotelach i innych placówkach, restauracje, kawiarnie, bary, wynajmowanie sal zwłaszcza na posiedzenia, szkolenia oraz imprezy, wynajmowanie domków letniskowych oraz sprzętu rekreacyjnego, usługi cateringowe, wypożyczanie namiotów i innych konstrukcji przenośnych, wypożyczanie mebli, w tym mebli ogrodowych, cateringowych i konferencyjnych, bielizna stołowa, naczyń i sztućców, obsługa gastronomiczna z własnym zapleczem, produktami i transportem, usługi w zakresie wyposażenia i urządzeń kempingowych, hotele dla zwierząt.

(111) **261561** (220) 2012 11 21 (210) 407194

(151) 2013 11 07 (441) 2013 03 04

(732) VERCO SPÓŁKA Z OGRANICZONĄ ODPOWIEDZIALNOŚCIĄ, Warszawa, PL.

(540) MACULOFT

(510), (511) **05** preparaty farmaceutyczne; suplementy diety; żywność dietetyczna do celów medycznych; żywność do celów medycznych; wyroby medyczne; płyny, krople, żele, emulsje, aerozole do celów medycznych; plastry do celów medycznych; materiały opatrunkowe; kompresy do celów medycznych; maści i żele do celów medycznych; kosmetyki do celów medycznych; środki i preparaty higieniczne.

(111) **261562** (220) 2012 11 26 (210) 407367

(151) 2013 10 14 (441) 2013 03 18

(732) BBTB GROUP SPÓŁKA Z OGRANICZONĄ ODPOWIEDZIALNOŚCIĄ, Oświęcim, PL.

(540) EKOOGNISO

(510), (511) **04** podpałka, wióry drewniane na podpałkę.

(111) **261563** (220) 2012 11 26 (210) 407369

(151) 2013 10 14 (441) 2013 03 18

(732) BBTB GROUP SPÓŁKA Z OGRANICZONĄ
ODPOWIEDZIALNOŚCIĄ, Oświęcim, PL.
(540)

eko-ognisko
rozpał wszystko...

Kolor znaku: czarny, czerwony

(531) 1.15.5, 27.5.1, 29.1.12

(510), (511) **04** podpałka, wióry drewniane na podpałkę.

(111) **261564** (220) 2012 11 26 (210) 407382

(151) 2013 10 14 (441) 2013 03 18

(732) WRÓBLEWSKI BARTOSZ WELMAS, Rzeszów, PL.

(540)



Kolor znaku: brązowy, beżowy

(531) 26.4.2, 27.5.1, 29.1.12

(510), (511) **07** kuchenne urządzenia elektryczne; maszyny do szycia; odkurzacze, **20** lustra; materace; meble, pościel, oprócz bielizny pościelowej, **21** garnki kuchenne; naczynia; przybory do użytku w gospodarstwie domowym; przybory kuchenne nieelektryczne, **35** agencje reklamowe; oferowanie i wystawianie towarów wymienionych w wykazie towarów w klasach 07,20 i 21 w celu umożliwienia klientom decyzji o zakupie hurtowym lub detalicznym tych towarów; zarządzanie hotelami.

(111) **261565** (220) 2012 11 26 (210) 407391

(151) 2013 10 14 (441) 2013 03 18

(732) BANK BPH SPÓŁKA AKCYJNA, Kraków, PL.

(540) Notow@niaPlus Biura Maklerskiego Banku BPH

(510), (511) **36** czynności bankowe i inne czynności finansowe świadczone także za pośrednictwem sieci elektronicznej, w tym: emitowanie kart płatniczych, operacje i doradztwo finansowe, notowania giełdowe, pośrednictwo giełdowe, informacja bankowa, transfer kapitałowy, obsługa kart debetowych i kredytowych, usługi maklerskie, dokonywanie transakcji finansowych, przyjmowanie lokat bankowych, udzielanie i przyjmowanie transakcji poręczeń i gwarancji bankowych, operacje wekslowe i czekowe, obsługa pożyczek bankowych, usługi leasingowe, udostępnianie skrytek sejfowych, przechowywanie przedmiotów i papierów wartościowych, trust inwestycyjny o nieograniczonej wielkości emisji, zarządzanie kapitałem, analizy i wyceny finansowe, inwestycje kapitałowe, prowadzenie kont maklerskich i informacja o stanie tych kont, skup i sprzedaż walut i papierów wartościowych, zarządzanie kapitałem, analizy i wyceny finansowe, ekspertyzy w zakresie rynku kapitałowego oraz polityki inwestycyjnej przedsiębiorstw, informacja kapitałowa i inwestycyjna, pośrednictwo i doradztwo ubezpieczeniowe.

(111) **261566** (220) 2012 12 03 (210) 407660

(151) 2013 11 27 (441) 2013 03 18

(732) TORF CORPORATION-FABRYKA LEKÓW SPÓŁKA

Z OGRANICZONĄ ODPOWIEDZIALNOŚCIĄ, Kąty Wrocławskie, PL.

(540)

tołpa:
dermo body,
bust.

Kolor znaku: czarny, ciemnoszary, fioletowy

(531) 27.5.1, 29.1.13

(510), (511) **03** kosmetyki, preparaty kosmetyczne, środki do pielęgnacji twarzy, ciała, włosów i zębów.

(111) **261567** (220) 2012 12 03 (210) 407662

(151) 2013 11 27 (441) 2013 03 18

(732) TORF CORPORATION-FABRYKA LEKÓW SPÓŁKA

Z OGRANICZONĄ ODPOWIEDZIALNOŚCIĄ, Kąty Wrocławskie, PL.

(540)

tołpa:
dermo body,
mum.

Kolor znaku: czarny, ciemnoszary, ciemnoróżowy

(531) 27.5.1, 29.1.13

(510), (511) **03** kosmetyki, preparaty kosmetyczne, środki do pielęgnacji twarzy, ciała, włosów i zębów; pasty.

(111) **261568** (220) 2012 12 03 (210) 407663

(151) 2013 11 27 (441) 2013 03 18

(732) TORF CORPORATION-FABRYKA LEKÓW SPÓŁKA

Z OGRANICZONĄ ODPOWIEDZIALNOŚCIĄ, Kąty Wrocławskie, PL.

(540)

tołpa:
dermo intima.

Kolor znaku: czarny, ciemnoszary

(531) 27.5.1, 29.1.12

(510), (511) **03** kosmetyki, preparaty kosmetyczne, środki do pielęgnacji twarzy, ciała, włosów i zębów.

(111) **261569** (220) 2012 12 03 (210) 407664

(151) 2013 11 27 (441) 2013 03 18

(732) TORF CORPORATION-FABRYKA LEKÓW SPÓŁKA

Z OGRANICZONĄ ODPOWIEDZIALNOŚCIĄ, Kąty Wrocławskie, PL.

(540)

tołpa:
dermo body,
nutri.

Kolor znaku: granatowy, ciemnoszary, czarny

(531) 27.5.1, 29.1.13

(510), (511) **03** kosmetyki, preparaty kosmetyczne, środki do pielęgnacji twarzy, ciała, włosów i zębów.

(111) **261570** (220) 2012 12 03 (210) 407665

(151) 2013 11 25 (441) 2013 03 18

(732) TORF CORPORATION-FABRYKA LEKÓW SPÓŁKA

Z OGRANICZONĄ ODPOWIEDZIALNOŚCIĄ, Kąty Wrocławskie, PL.

(540)

tołpa:
dermo body,
firm.

Kolor znaku: czarny, ciemnoszary, jasnobrązowy

(531) 27.5.1, 29.1.13

(510), (511) **03** kosmetyki, preparaty kosmetyczne, środki do pielęgnacji twarzy, ciała, włosów i zębów.

(111) **261571** (220) 2012 12 03 (210) 407669

(151) 2013 11 25 (441) 2013 03 18

(732) ONIX SPÓŁKA Z OGRANICZONĄ ODPOWIEDZIALNOŚCIĄ,

Zakrzewo, PL.

(540) POTATKI

(510), (511) **29** warzywa i owoce-konserwowane, gotowane, suszone; produkty ziemniaczane oraz mączno-ziemniaczane nie zawarte w innych klasach; dania i potrawy gotowe z ziemniaków (z przewagą ziemniaków), **31** świeże ziemniaki, cebula świeża, korzenie jadalne, nasiona, naturalne rośliny i kwiaty, świeże owoce i warzywa, **35** usługi sprzedaży towarów: produkty spożywcze, ziemniaki; warzywa i owoce, produkty ziemniaczane oraz mączno-ziemniaczane, dania i potrawy gotowe z ziemniaków, nasiona, rośliny i kwiaty, zarządzanie sklepami: detalicznymi, hurtowymi, internetowymi, **39** konfekcjon-

wanie, pakowanie i transport produktów rolniczych, ogrodniczych oraz leśnych, **44** usługi rolnicze, ogrodnicze i leśne.

(111) **261572** (220) 2012 12 03 (210) 407671
(151) 2013 11 25 (441) 2013 03 18
(732) KORDECZKA GRZEGORZ WEBDOCTOR, Poznań, PL.
(540)



Kolor znaku: niebieski, ciemnoszary, biały
(531) 26.13.25, 27.5.1, 29.1.13

(510), (511) **35** agencje reklamowe, audyt, badania marketingowe, badania rynku, edytorskie usługi w dziedzinie reklamy, marketing, wynajmowanie przestrzeni reklamowej, rozpowszechnianie ogłoszeń reklamowych, public relations, reklama, reklama za pośrednictwem sieci komputerowej, wynajmowanie nośników reklamowych, rozpowszechnianie ogłoszeń reklamowych, publikowanie tekstów sponsorowanych, statystyczne zestawienia, edycja tekstów reklamowych, tworzenie tekstów reklamowych i sponsorowanych, uaktualnianie materiałów reklamowych, wynajem czasu reklamowego we wszystkich środkach przekazu, wynajmowanie nośników reklamowych.

(111) **261573** (220) 2012 12 03 (210) 407702
(151) 2013 11 25 (441) 2013 03 18
(732) TORF CORPORATION-FABRYKA LEKÓW SPÓŁKA
Z OGRANICZONĄ ODPOWIEDZIALNOŚCIĄ, Kąty Wrocławskie, PL.
(540)

tołpa:
dermo body,
cellulite.

Kolor znaku: czarny, ciemnoszary, ciemnopomarańczowy
(531) 27.5.1, 29.1.13

(510), (511) **03** kosmetyki, preparaty kosmetyczne, środki do pielęgnacji twarzy, ciała, włosów i zębów.

(111) **261574** (220) 2012 12 03 (210) 407703
(151) 2013 11 25 (441) 2013 03 18
(732) TORF CORPORATION-FABRYKA LEKÓW SPÓŁKA
Z OGRANICZONĄ ODPOWIEDZIALNOŚCIĄ, Kąty Wrocławskie, PL.
(540)

tołpa:
dermo body,
nova.

Kolor znaku: czarny, ciemnoszary, fioletowy
(531) 27.5.1, 29.1.13

(510), (511) **03** kosmetyki, preparaty kosmetyczne, środki do pielęgnacji twarzy, ciała, włosów i zębów; pasty.

(111) **261575** (220) 2012 12 03 (210) 407704
(151) 2013 11 25 (441) 2013 03 18
(732) TORF CORPORATION-FABRYKA LEKÓW SPÓŁKA
Z OGRANICZONĄ ODPOWIEDZIALNOŚCIĄ, Kąty Wrocławskie, PL.
(540)

tołpa:
dermo body,
slim.

Kolor znaku: czarny, ciemnoszary, ciemnozielony
(531) 27.5.1, 29.1.13

(510), (511) **03** kosmetyki, preparaty kosmetyczne, środki do pielęgnacji twarzy, ciała, włosów i zębów; pasty.

(111) **261576** (220) 2012 12 05 (210) 407846
(151) 2013 11 26 (441) 2013 03 18

(732) OPTIMUM MARK SPÓŁKA Z OGRANICZONĄ
ODPOWIEDZIALNOŚCIĄ, Warszawa, PL.

(540) Dada Cotton
(510), (511) **03** chusteczki nawilżane dla dzieci, kosmetyki, płatki i waciki kosmetyczne, patyczki kosmetyczne, **16** pieluchy jednorazowe z papieru i celulozy dla dzieci, podkłady jednorazowe z papieru do przewijania.

(111) **261577** (220) 2012 12 10 (210) 408025
(151) 2013 10 21 (441) 2013 04 02
(732) POWIAT POZNAŃSKI, Poznań, PL.
(540)



Kolor znaku: biały, niebieski, zielony

(531) 2.9.1, 26.4.1, 26.4.7, 29.1.13

(510), (511) **16** afisze, albumy, broszury, czasopisma, foldery, fotografie, grafiki, kalendarze, katalogi okolicznościowe, książki, mapy turystyczne; periodyki; plakaty; prospekty; publikacje; przewodniki turystyczne; paszporty podróżnika z miejscem do potwierdzania pobytu w danym miejscu w regionie; tablice i arkusze ogłoszeniowe; stemple okolicznościowe; widokówki; wydawnictwa o regionie; plansze, płyty grawerskie, drukowane rozkłady i repertuary godzinowe, śpiewniki, znaczki i karty pocztowe; okolicznościowe torby do pakowania i koperty; emblematy i etykiety papierowe, **35** usługi reklamowe związane z działalnością powiatu poznańskiego, reklama billboardowa, reklamy radiowe, reklamy telewizyjne, reklama internetowa i na portalach społecznościowych, usługi związane z promocją powiatu poznańskiego; usługi w zakresie informacji o walorach przyrody, zabytków architektury, tradycji i zwyczajów regionalnych, historii i legend z przeszłości i teraźniejszości, organizowanie imprez promujących powiat; rozpowszechnianie materiałów promocyjnych opatrzonych znakiem towarowym, zwłaszcza takich, jak: mapy, broszury, przewodniki, śpiewniki, czasopisma, kalendarze, katalogi, kartki pocztowe, widokówki, przybory szkolne, długopisy, pióra, ołówki, odzież, nakrycia głowy, koszulki, czapeczki, szklanki, kufle, napoje i przekąski, zabawki, maskotki, gry, rekwizyty do gier; rozpowszechnianie materiałów reklamowych: próbek, druków, prospektów, broszur; rozpowszechnianie ogłoszeń reklamowych, usługi informacyjne o działalności handlowej i gospodarczej regionu, usługi reklamy i promocji wyrobów oraz towarów pochodzących z regionu, promocja turystyki, organizacja wystaw i targów w celach handlowych i reklamowych regionu, organizowanie wystaw gospodarczych; promocja sprzedaży polegająca na udzielaniu licencji na używanie znaku towarowego podmiotom wytwarzającym produkty bądź świadczącym usługi na terytorium powiatu, **41** usługi organizowania imprez, jarmarków, festynów, biennale, pokazów o charakterze edukacyjnym, kulturowym, sportowym lub rozrywkowym; organizowanie konkursów o charakterze edukacyjnym, kulturowym lub rozrywkowym; usługi związane z organizacją wypoczynku; informacja o edukacji i rekreacji, informacja o imprezach rozrywkowych.

(111) **261578** (220) 2012 12 10 (210) 408026
(151) 2013 10 31 (441) 2013 04 02
(732) PRZEDSIĘBIORSTWO FARMACEUTYCZNE LEK-AM SPÓŁKA
Z OGRANICZONĄ ODPOWIEDZIALNOŚCIĄ, Zakroczym, PL.
(540)



Kolor znaku: pomarańczowy, brązowy, biały

(531) 26.1.1, 26.2.1, 27.5.1, 29.1.13

(510), (511) **05** produkty farmaceutyczne; leki; środki dietetyczne dla celów medycznych.

(111) **261579** (220) 2012 12 10 (210) 408029
(151) 2013 10 31 (441) 2013 04 02
(732) SIERKA AGNIESZKA ZPH ROBI OBUWIE, Myszków, PL.

(540) ROBI
(510), (511) **25** obuwie z wyłączeniem obuwia sportowego.

(111) **261580** (220) 2012 12 10 (210) 408032
(151) 2013 10 30 (441) 2013 04 02
(732) SAWECZKO TOMASZ, Warszawa, PL.

(540) FACETEM JESTEM I O SIEBIE DBAM
(510), (511) **03** środki wybielające i inne substancje stosowane w praniu; środki do czyszczenia, polerowania, szorowania i ścierania; mydła; środki perfumeryjne, olejki eteryczne, kosmetyki, płyny do pielęgnacji włosów; środki do czyszczenia zębów, **14** metale szlachetne i ich stopy, wyroby z metali szlachetnych lub pokrywane nimi nie ujęte w innych klasach; wyroby jubilerskie, kamienie szlachetne; przyrządy zegarmistrzowskie i chronometryczne, **25** odzież, obuwie, nakrycia głowy, **44** usługi medyczne; usługi weterynaryjne; higiena i troska o urodę istot ludzkich lub zwierząt; usługi dla rolnictwa, ogrodnictwa i leśnictwa.

(111) **261581** (220) 2012 12 10 (210) 408037
(151) 2013 10 30 (441) 2013 04 02
(732) GOŁĘBIEWSKI KRZYSZTOF OSKOŁA, Józefów, PL.
(540)

OSKOŁA

Kolor znaku: czerwony, biały

(531) 27.5.1, 29.1.12
(510), (511) **05** soki i napoje dietetyczne z brzozy do celów leczniczych, soki i napoje odżywcze z brzozy do celów leczniczych, soki i napoje regeneracyjne z brzozy do celów leczniczych, soki i napoje lecznicze z brzozy, soki i napoje z brzozy podnoszące odporność organizmu do celów leczniczych, **32** soki i napoje bezalkoholowe z brzozy, soki z brzozy pozyskiwane z pni drzew, esencje z brzozy do produkcji napojów, soki i napoje izotoniczne z brzozy, soki i napoje energetyczne z brzozy, koktajle bezalkoholowe na bazie soku z brzozy, syropy z brzozy, **35** usługi sprzedaży hurtowej i detalicznej, w tym sprzedaży za pośrednictwem Internetu soków i napojów z brzozy, organizowanie targów i wystaw w celach handlowych dotyczących dystrybucji soków z brzozy, dystrybucja materiałów reklamowych dotyczących soków i napojów z brzozy, promocja sprzedaży soków i napojów z brzozy, reklama soków z brzozy za pośrednictwem sieci komputerowych i Internetu, publikowanie tekstów reklamowych dotyczących soków i napojów z brzozy, organizowanie i prowadzenie kampanii reklamowych dotyczących soków i napojów z brzozy.

(111) **261582** (220) 2012 12 10 (210) 408039
(151) 2013 10 30 (441) 2013 04 02
(732) EDICA SPÓŁKA Z OGRANICZONĄ ODPOWIEDZIALNOŚCIĄ, Poznań, PL.
(540) LICZY SIĘ KAŻDY DZIEŃ

(510), (511) **16** papier, karton i wyroby z tych materiałów nie ujęte w innych klasach, kalendarze, bruliony, zeszyty, notesy, druki, materiały biurowe, materiały piśmienne, materiały intrologatorskie, **35** usługi agencji reklamowej, tworzenie i rozpowszechnianie tekstów oraz materiałów reklamowych, edytorskie usługi w dziedzinie reklamy, **40** przygotowywanie materiałów do druku i drukowanie, usługi poligraficzne, usługi intrologatorskie.

(111) **261583** (220) 2012 12 10 (210) 408045
(151) 2013 10 28 (441) 2013 04 02
(732) POWIAT POZNAŃSKI, Poznań, PL.
(540)



Kolor znaku: żółty, granatowy, niebieski, biały, czarny

(531) 2.9.1, 26.4.1, 26.4.7, 26.11.3, 26.11.11, 27.5.1, 29.1.15
(510), (511) **16** afisze, albumy, broszury, czasopisma, foldery, fotografie, grafiki, kalendarze, katalogi okolicznościowe, książki, mapy turystyczne; periodyki; plakaty; prospekty; publikacje; przewodniki

turystyczne; paszporty podróżnika z miejscem do potwierdzania pobytu w danym miejscu w regionie; tablice i arkusze ogłoszeniowe; stemple okolicznościowe; widokówki; wydawnictwa o regionie; plansze, płyty grawerskie, drukowane rozkłady i repertuary godzinowe, śpiewniki, znaczki i karty pocztowe; okolicznościowe torby do pakowania i koperty; emblematy i etykiety papierowe, **41** usługi organizowania imprez, jarmarków, festynów, biennale, pokazów o charakterze edukacyjnym, kulturowym, sportowym lub rozrywkowym; organizowanie konkursów o charakterze edukacyjnym, kulturowym lub rozrywkowym; usługi związane z organizacją wypoczynku; informacja o edukacji i rekreacji, informacja o imprezach rozrywkowych; instruktaże; usługi muzealne; organizowanie i prowadzenie koncertów i konferencji, organizowanie i prowadzenie seminariów i zjazdów; organizowanie wystaw z dziedziny kultury lub edukacji; publikacje elektroniczne on-line książek i periodyków; dostarczanie gier i programów komputerowych on-line; dostarczanie filmów na żądanie (VOD); publikowanie tekstów innych niż teksty reklamowe, usługi w zakresie rozrywki; realizacja spektakli; organizowanie i prowadzenie balów, seminariów, sympozjów, zjazdów; organizowanie obozów sportowych, przyjęć, spektakli, wystaw z dziedziny kultury lub edukacji, zawodów sportowych; produkcja filmów, mikrofilmów, programów radiowych i telewizyjnych, przedstawień teatralnych; pisanie scenariuszy, realizacja spektakli; działalność wydawnicza; organizowanie tematycznych wycieczek turystyczno-krajoznawczych; edukacja ekologiczna; działalność oświatowo-wychowawcza, **44** usługi rehabilitacyjne dla osób słabo widzących, niewidomych i niepełnosprawnych, organizacja parku orientacji przestrzennej i ogrodów zmysłów dla osób niewidomych i niepełnosprawnych; terapia zajęciowa, nauka przez poznanie, symulacje, place zabaw, przyrządy do ćwiczeń dla osób niepełnosprawnych, placówki rekonwalescencji z opieką medyczną w warunkach domowych lub sanatoryjnych.

(111) **261584** (220) 2012 12 10 (210) 408046
(151) 2013 10 28 (441) 2013 04 02
(732) SENSILAB POLSKA SPÓŁKA Z OGRANICZONĄ ODPOWIEDZIALNOŚCIĄ SPÓŁKA KOMANDYTOWO-AKCYJNA, Łódź, PL.

(540) LocoMisie
(510), (511) **05** produkty farmaceutyczne i weterynaryjne, preparaty parafarmaceutyczne stosowane profilaktycznie i do celów leczniczych, suplementy diety do celów medycznych i inna żywność dietetyczna do celów leczniczych, preparaty witaminowe, zioła lecznicze, mineralne dodatki do żywności, żywność dla niemowląt, cukierki farmaceutyczne, **30** wyroby cukiernicze, słodczyce, guma do żucia, ekstrakty roślinne do celów spożywczych nie zawarte w innych klasach, niemedyce suplementy diety nie zawarte w innych klasach.

(111) **261585** (220) 2012 12 10 (210) 408051
(151) 2013 10 30 (441) 2013 04 02
(732) MERCATOR MEDICAL SPÓŁKA AKCYJNA, Kraków, PL.

(540) Work & Care
(510), (511) **10** rękawice do celów medycznych, weterynaryjnych, stomatologicznych, kosmetycznych, rehabilitacyjnych, higienicznych; rękawice jałowe chirurgiczne; rękawice diagnostyczne jałowe i niejłowe, **21** rękawice do użytku domowego; rękawice do prac domowych i ogrodniczych.

(111) **261586** (220) 2012 12 10 (210) 408052
(151) 2013 10 24 (441) 2013 04 02
(732) BIOVICO SPÓŁKA Z OGRANICZONĄ ODPOWIEDZIALNOŚCIĄ, Gdynia, PL.
(540) OSTEOXIN

(510), (511) **05** produkty farmaceutyczne; produkty lecznicze; produkty wspomagające leczenie nie zawarte w innych klasach; produkty farmaceutyczne do leczenia osteoporozy; produkty farmaceutyczne zapobiegające osteoporozie; produkty farmaceutyczne wspomagające leczenie osteoporozy; produkty farmaceutyczne do diagnostyki osteoporozy; biologiczne preparaty do celów medycznych; preparaty chemiczne do celów medycznych.

(111) **261587** (220) 2012 12 10 (210) 408055
(151) 2013 10 25 (441) 2013 04 02

(732) ZAKŁAD APARATURY ELEKTRYCZNEJ ERGOM SPÓŁKA
Z OGRANICZONĄ ODPOWIEDZIALNOŚCIĄ, Łódź, PL.
(540) IWN
(510), (511) **17** izolatory elektryczne.

(111) **261588** (220) 2012 12 10 (210) 408057
(151) 2013 10 29 (441) 2013 04 02

(732) ZAKŁAD APARATURY ELEKTRYCZNEJ ERGOM SPÓŁKA
Z OGRANICZONĄ ODPOWIEDZIALNOŚCIĄ, Łódź, PL.
(540) EBR
(510), (511) **09** bloki rozdzielcze do montażu podzespołów elektrycznych.

(111) **261589** (220) 2012 12 10 (210) 408058
(151) 2013 10 29 (441) 2013 04 02

(732) ZAKŁAD APARATURY ELEKTRYCZNEJ ERGOM SPÓŁKA
Z OGRANICZONĄ ODPOWIEDZIALNOŚCIĄ, Łódź, PL.
(540) ZJU
(510), (511) **09** złączki do łączenia przewodów elektrycznych.

(111) **261590** (220) 2012 12 10 (210) 408059
(151) 2013 10 22 (441) 2013 04 02

(732) ETHIFARM SPÓŁKA Z OGRANICZONĄ
ODPOWIEDZIALNOŚCIĄ SPÓŁKA KOMANDYTOWA, Poznań, PL.
(540) KARNIFORT
(510), (511) **05** dietetyczne preparaty farmaceutyczne do celów leczniczych (suplementy diety).

(111) **261591** (220) 2012 12 10 (210) 408060
(151) 2013 10 28 (441) 2013 04 02

(732) ZAKŁAD APARATURY ELEKTRYCZNEJ ERGOM SPÓŁKA
Z OGRANICZONĄ ODPOWIEDZIALNOŚCIĄ, Łódź, PL.
(540) RN
(510), (511) **06** stalowe obudowy montażowe do urządzeń elektrycznych.

(111) **261592** (220) 2012 12 11 (210) 408061
(151) 2013 10 29 (441) 2013 04 02

(732) OŚRODEK DZIAŁAŃ EKOLOGICZNYCH ŹRÓDŁA, Łódź, PL.
(540) Bardzo Zielone Szkoły
(510), (511) **39** zwiedzanie turystyczne, organizowanie wycieczek, **41** edukacja i nauczanie, informacja o edukacji, udostępnianie ośrodków rekreacji, usługi trenerskie, obozy wakacyjne, organizowanie i prowadzenie warsztatów i szkoleń, **43** wakacje, organizowanie obozów, domy turystyczne, rezerwacje kwater na pobyt czasowy, biura zakwaterowania.

(111) **261593** (220) 2012 12 10 (210) 408062
(151) 2013 10 24 (441) 2013 04 02

(732) ETHIFARM SPÓŁKA Z OGRANICZONĄ
ODPOWIEDZIALNOŚCIĄ SPÓŁKA KOMANDYTOWA, Poznań, PL.
(540) ANGIOSTIN
(510), (511) **05** dietetyczne preparaty farmaceutyczne do celów leczniczych (suplementy diety).

(111) **261594** (220) 2012 12 10 (210) 408063
(151) 2013 10 24 (441) 2013 04 02

(732) ZAKŁAD APARATURY ELEKTRYCZNEJ ERGOM SPÓŁKA
Z OGRANICZONĄ ODPOWIEDZIALNOŚCIĄ, Łódź, PL.
(540) ŁMAN
(510), (511) **09** łączniki rurowe do przewodów elektrycznych.

(111) **261595** (220) 2012 12 10 (210) 408064
(151) 2013 10 23 (441) 2013 04 02

(732) ETHIFARM SPÓŁKA Z OGRANICZONĄ
ODPOWIEDZIALNOŚCIĄ SPÓŁKA KOMANDYTOWA, Poznań, PL.
(540) NAFTIDRYL
(510), (511) **05** preparaty farmaceutyczne do celów leczniczych.

(111) **261596** (220) 2012 12 10 (210) 408066
(151) 2013 10 29 (441) 2013 04 02

(732) ZAKŁAD APARATURY ELEKTRYCZNEJ ERGOM SPÓŁKA
Z OGRANICZONĄ ODPOWIEDZIALNOŚCIĄ, Łódź, PL.
(540) TMA
(510), (511) **09** końcówki do przewodów elektrycznych.

(111) **261597** (220) 2012 12 10 (210) 408068
(151) 2013 10 23 (441) 2013 04 02

(732) ZAKŁAD APARATURY ELEKTRYCZNEJ ERGOM SPÓŁKA
Z OGRANICZONĄ ODPOWIEDZIALNOŚCIĄ, Łódź, PL.
(540) MDW
(510), (511) **06** metalowe dławice montażowe do przewodów elektrycznych.

(111) **261598** (220) 2012 12 10 (210) 408069
(151) 2013 10 24 (441) 2013 04 02

(732) ZAKŁAD APARATURY ELEKTRYCZNEJ ERGOM SPÓŁKA
Z OGRANICZONĄ ODPOWIEDZIALNOŚCIĄ, Łódź, PL.
(540) KOPD
(510), (511) **17** korytka kablowe z tworzyw sztucznych.

(111) **261599** (220) 2012 12 10 (210) 408071
(151) 2013 10 23 (441) 2013 04 02

(732) ZAKŁAD APARATURY ELEKTRYCZNEJ ERGOM SPÓŁKA
Z OGRANICZONĄ ODPOWIEDZIALNOŚCIĄ, Łódź, PL.
(540) TSB
(510), (511) **06** stalowe taśmy montażowe do przewodów elektrycznych.

(111) **261600** (220) 2012 12 17 (210) 408370
(151) 2013 11 25 (441) 2013 04 02

(732) ORANGE BRAND SERVICES LIMITED, London, GB.
(540) KURSY 123 Z ORANGE
(510), (511) **38** usługi telekomunikacyjne; usługi łącznościowe; usługi telefoniczne, usługi telefonii komórkowej; usługi faksowe, usługi teleksowe, usługi w zakresie transmisji i zbierania wiadomości, radiowe usługi przywoławcze, usługi w zakresie przenoszenia przychodzących wywołań telefonicznych na inny numer, usługi sekretarki automatycznej, usługi informacji telefonicznej i usługi poczty elektronicznej; transmisja, dostarczanie i odbiór dźwięku, danych, obrazów, muzyki i informacji; usługi dostarczania wiadomości drogą elektroniczną; informacja on-line dotycząca telekomunikacji; usługi wymiany danych; przekazywanie danych za pomocą środków telekomunikacyjnych; transmisja plików cyfrowych; usługi łączności satelitarnej; usługi nadawcze; nadawanie lub transmisja programów radiowych i telewizyjnych lub filmów, programów dotyczących telezakupów i zakupów w Internecie; usługi wideotekstu, teletekstu i przeglądarki; nadawanie i przekazywanie treści multimedialnych poprzez elektroniczne sieci komunikacyjne; usługi przesyłania wiadomości wideo; usługi wideokonferencji; usługi wideo telefoniczne; transmisje telekomunikacyjne informacji, w tym stron internetowych, programów komputerowych i innych danych; umożliwianie dostępu do Internetu; udostępnianie łączy telekomunikacyjnych lub linków do Internetu lub do baz danych; usługi operatorów sieciowych w zakresie przydzielania użytkownikowi dostępu do Internetu; umożliwianie i obsługa konferencji, grup dyskusyjnych i forów dyskusyjnych drogą elektroniczną; umożliwianie dostępu do stron internetowych z muzyką w formie cyfrowej; umożliwianie dostępu do stron internetowych z plikami MP3; udostępnianie muzyki w formie cyfrowej za pośrednictwem telekomunikacji; umożliwianie dostępu innym operatorom do infrastruktury telekomunikacyjnej; obsługa i dostarczanie wyszukiwarek internetowych; umożliwianie dostępu telekomunikacyjnego; usługi w zakresie wspomaganych komputerowo transmisji wiadomości i obrazów; łączność za pośrednictwem komputerów; usługi agencji informacyjnych; transmisje wiadomości i informacji o bieżących wydarzeniach; wypożyczenie, leasing lub wynajmowanie aparatów, przyrządów, instalacji lub podzespołów umożliwiających świadczenie wyżej wymienionych usług; doradztwo, usługi informacyjne i konsultacje dotyczące wyżej wymienionych usług, **41** usługi edukacyjne i szkoleniowe; edukacja, prowadzenie kursów językowych za pomocą urządzeń mobilnych i komputerów; usługi rozrywkowe; usługi działalności sportowej i kulturalnej; informacja dotycząca edukacji, rozrywki, wydarzeń sportowych i kultural-

nych dostarczana on-line z komputerowych baz danych lub z Internetu lub za pośrednictwem innych środków; obsługa gier elektronicznych dostępnych za pośrednictwem komputerowych baz danych lub Internetu; usługi wynajmowania audio i wideo; usługi w zakresie rozrywki radiowej i telewizyjnej; produkcja filmów innych niż filmy reklamowe, programów radiowych i telewizyjnych oraz programów dotyczących telezakupów i zakupów w Internecie; organizowanie gier i konkursów; dostarczanie publikacji elektronicznych on-line; publikacja książek elektronicznych i dzienników on-line; publikacja tekstów w formie elektronicznej lub innej; wydawanie i produkcja mediów dźwiękowych i/lub wizualnych; usługi wystawiennicze; umożliwianie dostępu on-line do wystaw i usług wystawienniczych; usługi programów informacyjnych do transmisji internetowych; organizowanie i prowadzenie konferencji, seminariów, sympozjów, wykładów, warsztatów, kursów, zjazdów i wystaw; usługi interakcyjne i na odległość w zakresie kursów i sesji naukowych i szkoleniowych prowadzonych on-line za pośrednictwem linków telekomunikacyjnych lub sieci komputerowej lub za pośrednictwem innych mediów; usługi tłumaczy; usługi galerii sztuki świadczone on-line za pośrednictwem linków telekomunikacyjnych; usługi gier; usługi klubowe; rezerwacja biletów i rezerwacja miejsc na imprezy rozrywkowe, sportowe i kulturalne; usługi bibliotek elektronicznych w zakresie dostarczania informacji w formie elektronicznej, w tym informacji archiwalnych, w formie tekstu zapisanego elektronicznie, informacji i danych audio i/lub wideo, gier i zabaw; umożliwianie i obsługa elektronicznych konferencji, grup dyskusyjnych i forów dyskusyjnych; udostępnianie muzyki w formie cyfrowej z Internetu, innej niż ściągalna; udostępnianie muzyki w formie cyfrowej, innej niż ściągalna, ze stron internetowych z plikami MP3; udostępnianie fotografii, obrazów, grafik, klipów dźwiękowych, filmów, filmów wideo i programów audio wizualnych, innych niż ściągalne, on-line lub z komputerowych baz danych lub z Internetu lub ze stron internetowych; usługi fotografików; dostarczanie informacji i porad dotyczących wyżej wymienionych usług.

(111) **261601** (220) 2012 12 17 (210) 408381
(151) 2013 11 25 (441) 2013 04 02
(732) BWS POLSKA SPÓŁKA Z OGRANICZONĄ
ODPOWIEDZIALNOŚCIĄ, Zaczernie, PL.
(540)



Kolor znaku: czarny, złoty, czerwony, biały
(531) 19.7.1, 24.3.2, 25.1.15, 29.1.14
(510), (511) **33** napoje alkoholowe (z wyjątkiem piwa).

(111) **261602** (220) 2012 12 17 (210) 408388
(151) 2013 11 25 (441) 2013 04 02
(732) WIĘCEK BOGDAN BUDMAT, Płock, PL.
(540)



Kolor znaku: jasnoniebieski, niebieski, czerwony
(531) 26.13.25, 27.5.1, 29.1.12
(510), (511) **06** stalowe pokrycia dachowe, blachodachówki.

(111) **261603** (220) 2012 12 17 (210) 408390
(151) 2013 11 25 (441) 2013 04 02
(732) TOMASZOWSKIE KOPALNIE SUROWCÓW MINERALNYCH
BIAŁA GÓRA SPÓŁKA Z OGRANICZONĄ ODPOWIEDZIALNOŚCIĄ,
Smardzewice, PL.

(540)



Kolor znaku: biały, czarny, zielony
(531) 14.7.1, 25.7.15, 26.3.1, 26.4.18, 27.5.1, 29.1.13
(510), (511) **01** piasek odlewniczy, kaolin, **19** piasek, z wyjątkiem piasku formierskiego.

(111) **261604** (220) 2012 12 17 (210) 408391
(151) 2013 11 25 (441) 2013 04 02
(732) METALL-EXPRES SPÓŁKA Z OGRANICZONĄ
ODPOWIEDZIALNOŚCIĄ, Rzeszów, PL.
(540)



Kolor znaku: czerwony
(531) 26.11.2, 26.11.8, 27.5.1, 29.1.1
(510), (511) **06** blachy: miedziane, mosiężne, aluminiowe, aluminiowe ryflowane i ozdobne, z brązu; taśmy: miedziane, mosiężne i aluminiowe; pręty: miedziane, mosiężne i aluminiowe o przekrojach: okrągłym, sześciokątnym i kwadratowym; pręty aluminiowe płaskie; pręty i wałki brązowe; płaskowniki miedziane i mosiężne; rury miedziane; rury mosiężne cienkościennie i z mosiądzów łożowitych; rury i tuleje z brązu; druty miedziane, mosiężne, aluminiowe i brązowe; kątowniki aluminiowe równoramienne i nierównoramienne; aluminiowe: ceowniki, teowniki i zetowniki; stopy odlewnicze aluminium i cynku; płyty aluminiowe; blachy cynkowo-tytanowe; gaśki z brązu i mosiężne; złom metalowy, **35** sprzedaż hurtowa i detaliczna wyrobów i półwyrobów metalowych, **39** transport samochodowy towarów do odbiorców.

(111) **261605** (220) 2012 12 17 (210) 408395
(151) 2013 11 25 (441) 2013 04 02
(732) PETELCZYC MARIAN MICHAŁ ABAPEST ZAKŁAD
DERATYZACJI, DEZYNSEKCJI I DEZYNFEKCJI, Siedlce, PL.
(540) ABAPEST
(510), (511) **11** aparatura do dezynfekcji, aparatura do dezodoryzacji, **37** dezynfekcja, deratyzacja, czyszczenie budynków od wewnątrz, czyszczenie budynków od zewnątrz, mycie pojazdów, mycie samochodów, niszczenie szkodników innych niż w rolnictwie, **40** dezodoryzacja powietrza, oczyszczanie powietrza, odświeżanie powietrza, przeciwmolowe zabezpieczenie tkanin.

(111) **261606** (220) 2012 12 18 (210) 408402
(151) 2013 11 25 (441) 2013 04 02
(732) TIKKURILA POLSKA SPÓŁKA AKCYJNA, Dębica, PL.
(540)



Kolor znaku: biały, jasnozielony, zielony
(531) 1.5.2, 1.7.6, 5.3.11, 5.3.13, 26.1.1, 26.1.4, 26.1.16, 26.1.18, 26.1.21, 27.5.1, 29.1.12
(510), (511) **02** farby, pokosty, lakiery; środki zapobiegające korozji i zabezpieczające drewno; barwniki; zaprawy farbiarskie; żywice naturalne; folie metaliczne i metale w postaci sproszkowanej dla malarzy, dekoratorów, drukarzy i artystów.

(111) **261607** (220) 2012 12 18 (210) 408405
 (151) 2013 11 25 (441) 2013 04 02
 (732) SZARAPA JACEK, ŚWIĘTCAK KAMIL FOODSOFT.PL SPÓŁKA
 CYWILNA, Piotrków Trybunalski, PL.
 (540)



(531) 26.11.12, 27.5.1
 (510), (511) **09** komputery, komputerowe urządzenia peryferyjne, programy komputerowe, **42** doradztwo w zakresie oprogramowania i sprzętu komputerowego, projektowanie oprogramowania komputerowego, instalacje oprogramowania komputerowego.

(111) **261608** (220) 2012 12 24 (210) 408631
 (151) 2013 11 27 (441) 2013 04 15
 (732) EGNER IWONA WORLDWIDE HOLDING AND TRADING,
 Łódź, PL.
 (540)



Kolor znaku: niebieski, biały, czerwony
 (531) 26.11.3, 27.5.1, 29.1.13
 (510), (511) **05** suplementy diety dla ludzi, dietetyczna żywność i substancje do celów leczniczych, **32** napoje bezalkoholowe, preparaty do produkcji napojów.

(111) **261609** (220) 2012 12 24 (210) 408632
 (151) 2013 11 27 (441) 2013 04 15
 (732) EGNER IWONA WORLDWIDE HOLDING AND TRADING,
 Łódź, PL.
 (540)



Kolor znaku: niebieski, biały, czerwony
 (531) 26.11.3, 27.5.1, 29.1.13
 (510), (511) **05** suplementy diety dla ludzi, dietetyczna żywność i substancje do celów leczniczych, **32** napoje bezalkoholowe, preparaty do produkcji napojów.

(111) **261610** (220) 2012 12 24 (210) 408634
 (151) 2013 11 27 (441) 2013 04 15
 (732) EGNER IWONA WORLDWIDE HOLDING AND TRADING,
 Łódź, PL.
 (540)



Kolor znaku: niebieski, biały, czerwony
 (531) 26.11.3, 27.5.1, 27.7.1, 29.1.13
 (510), (511) **05** suplementy diety dla ludzi, dietetyczna żywność i substancje do celów leczniczych, **32** napoje bezalkoholowe, preparaty do produkcji napojów.

(111) **261611** (220) 2012 12 24 (210) 408635
 (151) 2013 11 27 (441) 2013 04 15
 (732) EGNER IWONA WORLDWIDE HOLDING AND TRADING,
 Łódź, PL.
 (540)



Kolor znaku: niebieski, biały, czerwony
 (531) 26.11.3, 27.5.1, 27.7.1, 29.1.13
 (510), (511) **05** suplementy diety dla ludzi, dietetyczna żywność i substancje do celów leczniczych, **32** napoje bezalkoholowe, preparaty do produkcji napojów.

(111) **261612** (220) 2012 12 24 (210) 408636
 (151) 2013 11 27 (441) 2013 04 15
 (732) EGNER IWONA WORLDWIDE HOLDING AND TRADING,
 Łódź, PL.
 (540)



Kolor znaku: niebieski, biały, czerwony
 (531) 26.11.3, 27.5.1, 29.1.13
 (510), (511) **05** suplementy diety dla ludzi, dietetyczna żywność i substancje do celów leczniczych, **32** napoje bezalkoholowe, preparaty do produkcji napojów.

(111) **261613** (220) 2012 12 24 (210) 408637
 (151) 2013 11 27 (441) 2013 04 15
 (732) EGNER IWONA WORLDWIDE HOLDING AND TRADING,
 Łódź, PL.
 (540)



Kolor znaku: niebieski, biały, czerwony
 (531) 26.11.3, 27.5.1, 29.1.13
 (510), (511) **05** suplementy diety dla ludzi, dietetyczna żywność i substancje do celów leczniczych, **32** napoje bezalkoholowe, preparaty do produkcji napojów.

(111) **261614** (220) 2012 12 24 (210) 408638
 (151) 2013 11 27 (441) 2013 04 15
 (732) EGNER IWONA WORLDWIDE HOLDING AND TRADING,
 Łódź, PL.
 (540)



Kolor znaku: niebieski, biały, czerwony
 (531) 26.11.7, 27.5.1, 27.7.1, 29.1.13

(510), (511) **05** suplementy diety dla ludzi, dietetyczna żywność i substancje do celów leczniczych, **32** napoje bezalkoholowe, preparaty do produkcji napojów.

(111) **261615** (220) 2012 12 24 (210) 408641
(151) 2013 11 27 (441) 2013 04 15
(732) EGNER IWONA WORLDWIDE HOLDING AND TRADING,
Łódź, PL.
(540)



Kolor znaku: niebieski, biały, czerwony

(531) 26.11.3, 27.5.1, 29.1.13

(510), (511) **05** suplementy diety dla ludzi, dietetyczna żywność i substancje do celów leczniczych, **32** napoje bezalkoholowe, preparaty do produkcji napojów.

(111) **261616** (220) 2012 12 24 (210) 408645
(151) 2013 11 27 (441) 2013 04 15
(732) EGNER IWONA WORLDWIDE HOLDING AND TRADING,
Łódź, PL.
(540)



Kolor znaku: niebieski, biały, czerwony

(531) 26.11.3, 27.5.1, 27.7.1, 29.1.13

(510), (511) **05** suplementy diety dla ludzi, dietetyczna żywność i substancje do celów leczniczych, **32** napoje bezalkoholowe, preparaty do produkcji napojów.

(111) **261617** (220) 2012 12 24 (210) 408647
(151) 2013 11 27 (441) 2013 04 15
(732) EGNER IWONA WORLDWIDE HOLDING AND TRADING,
Łódź, PL.
(540)



Kolor znaku: niebieski, biały, czerwony

(531) 26.11.3, 27.5.1, 27.7.1, 29.1.13

(510), (511) **05** suplementy diety dla ludzi, dietetyczna żywność i substancje do celów leczniczych, **32** napoje bezalkoholowe, preparaty do produkcji napojów.

(111) **261618** (220) 2013 01 21 (210) 409432
(151) 2013 11 04 (441) 2013 05 13
(732) WÓJTOWICZ JERZY PRZEDSIĘBIORSTWO PRODUKCYJNO-
USŁUGOWE POLMAR, Wymysłówka, PL.
(540)



Kolor znaku: czerwony, czarny, biały

(531) 1.15.11, 26.1.18, 27.5.1, 29.1.13

(510), (511) **31** ziarna i produkty rolne, ogrodnicze, leśne oraz ziarna nie ujęte w innych klasach; żywe zwierzęta; świeże owoce i warzywa; nasiona; naturalne rośliny i kwiaty; karma dla zwierząt.

(111) **261619** (220) 2013 01 21 (210) 409440
(151) 2013 11 25 (441) 2013 05 13
(732) KONCZAK ZBIGNIEW, Piekary Śląskie, PL.

(540) DERMATIS

(510), (511) **05** produkty farmaceutyczne i weterynaryjne; środki sanitarne do celów medycznych; dietetyczna żywność i substancje do celów leczniczych lub weterynaryjnych; suplementy diety dla ludzi i zwierząt; plastry, materiały opatrunkowe; materiały do plombowania zębów, woski dentystyczne; środki odkażające; środki do zwalczania robactwa, **35** doradztwo w zakresie organizacji i zarządzania działalnością gospodarczą, reklama, audyt przedsiębiorstw, handel detaliczny i hurtowy, dystrybucja materiałów reklamowych, kolportaż próbek, organizowanie wystaw w celach handlowych lub reklamowych, pokazy towarów, pomoc przy zarządzaniu przedsiębiorstwami usługowymi lub handlowymi, zarządzanie w zakresie zamówień handlowych, administrowanie działalności gospodarczej, **44** usługi medyczne; usługi weterynaryjne; usługi w zakresie higieny i urody dla ludzi i zwierząt; salony piękności, salony fryzjerskie, usługi medycyny alternatywnej, usługi klinik medycznych, usługi doradcze w dziedzinie zdrowia.

(111) **261620** (220) 2013 02 08 (210) 410270
(151) 2013 10 18 (441) 2013 05 27

(732) ABB SPÓŁKA Z OGRANICZONĄ ODPOWIEDZIALNOŚCIĄ,
Warszawa, PL.

(540) NALFWind

(510), (511) **09** urządzenia i przyrządy do przeprowadzenia, przełączania, przekształcania, gromadzenia, sterowania lub regulacji energii elektrycznej.

(111) **261621** (220) 2008 08 23 (210) 345215
(151) 2013 10 28 (441) 2008 11 24

(732) CONTROLING-ONLINE SPÓŁKA Z OGRANICZONĄ
ODPOWIEDZIALNOŚCIĄ, Racibórz, PL.

(540)



Kolor znaku: niebieski, pomarańczowy, biały

(531) 26.4.1, 26.4.4, 26.4.9, 26.13.25, 29.1.13

(510), (511) **09** programy komputerowe, **35** analizy kosztów, badania w dziedzinie działalności gospodarczej, badanie rynku, doradztwo specjalistyczne w sprawach działalności gospodarczej, informacja handlowa, doradztwo w zakresie organizowania i prowadzenia działalności gospodarczej, doradztwo w zakresie zarządzania personalnego, usługi w zakresie zbierania informacji niezbędnych do prowadzenia działalności gospodarczej, ekspertyzy w działalności gospodarczej, rekrutacja personelu, usługi w zakresie pozyskiwania informacji na potrzeby rachunku kosztów działania firm, pomoc w zakresie zarządzania, usługi w zakresie rachunkowości, **36** analizy finansowe, doradztwo w sprawach finansowych, ekspertyzy dla celów fiskalnych, usługi finansowe.

(111) **261622** (220) 2010 07 13 (210) 372731
(151) 2013 10 28 (441) 2010 10 25

(732) Amit Shreedan Singh MILANO FASHION, Łódź, PL.

(540)



Belle Maison

(531) 2.5.20, 2.5.25, 4.1.2, 5.13.25, 27.5.1

(510), (511) **27** dywany, chodniki, maty, **29** oleje, tłuszcze jadalne, owoce suszone.

(111) **261623** (220) 2010 10 18 (210) 376625
 (151) 2013 10 14 (441) 2011 01 31
 (732) NORDEA BANK POLSKA SPÓŁKA AKCYJNA, Gdynia, PL.
 (540)



Kolor znaku: niebieski, biały

(531) 27.5.1, 29.1.12

(510), (511) **09** karty magnetyczne z nośnikiem danych płatnicze, karty magnetyczne z nośnikiem danych kredytowe, **16** blankiety, broszury, kalendarze, książeczki bankowe, okładki na czek, prospekty, **35** pomoc w opracowywaniu i zarządzaniu przedsięwzięciami handlowymi, wykonywanie badań rynku, opracowywanie prognoz ekonomicznych, weryfikowanie rachunków, wycena działalności gospodarczej, **36** emisja czeków podróźnych, emisja kart kredytowych, doradztwo finansowe, operacje finansowe, pośrednictwo giełdowe, udzielanie gwarancji bankowych, udzielanie kredytów, inwestycje kapitałowe, obsługa kart debetowych, obsługa kart kredytowych, lokaty kapitałowe, usługi bankowe, emitowanie papierów wartościowych oraz dokonywanie obrotu tymi papierami, usługi leasingu.

(111) **261624** (220) 2010 10 19 (210) 376680
 (151) 2013 10 24 (441) 2011 01 31
 (732) Bigfields Consulting Dr Marcin Żółtak, Zakrzewo, PL.
 (540) INTEGRAL CONSULTING

(510), (511) **35** doradztwo w zakresie organizowania i prowadzenia działalności gospodarczej, doradztwo organizacyjne, usługi diagnostyczne dotyczące przedsiębiorstw i prowadzenia działalności gospodarczej, usługi konsultingowe dotyczące organizowania, prowadzenia oraz rozwoju przedsiębiorstw, działalności gospodarczej i organizacji jako całości, usprawnianie procesów organizacyjnych przedsiębiorstw, zarządzanie projektami organizacyjnymi przedsiębiorstw, doradztwo w zakresie tworzenia kultury organizacyjnej, konsulting i doradztwo biznesowe, zarządzanie i administrowanie działalnością handlową i gospodarczą, zarządzanie wiedzą-gromadzenie i wykorzystywanie wiedzy przedsiębiorstw i ich pracowników, zarządzanie zmianami w przedsiębiorstwach; doradztwo w zarządzaniu personelem, konsulting w dziedzinie administracji kadrowej, rekrutacja personelu, pośrednictwo pracy, usługi sekretarskie; usługi konsultacyjne w zakresie oceny, rozwoju, zatrudniania, zarządzania i wykorzystywania zasobów kadrowych; opracowywanie za pomocą technik psychologicznych profili osobowości do celów zarządzania zasobami ludzkimi, dobór personelu za pomocą testów psychotechnicznych; pozyskiwanie i systematyzacja danych do komputerowych baz danych oraz zarządzanie zbiorami informatycznymi dotyczącymi zatrudnienia, rekrutacji, doradztwa zawodowego, gromadzenie i systematyzacja danych, zarządzanie plikami; informacja o działalności gospodarczej; usługi sporządzania raportów eksperckich w dziedzinie doradztwa kadrowego; badania rynku i opinii publicznej, badania i ekspertyzy w dziedzinie działalności gospodarczej; usługi w zakresie reklamy i promocji; informacja o powyższych usługach, **41** usługi w zakresie nauczania i kształcenia; usługi w zakresie organizowania i prowadzenia szkoleń i kursów, kształcenie i szkolenie pracowników, usługi w zakresie uczenia się organizacyjnego, usługi szkoleniowe w zakresie doradztwa organizacyjnego, usługi w zakresie wspomaganie procesu uczenia pracowników, usługi w zakresie rozwijania zdolności umysłowych pracowników, usługi w zakresie strategicznego rozwoju personelu, usługi szkoleniowe z wykorzystaniem technik psychologicznych; usługi szkoleniowe w dziedzinie zarządzania jakością pracy, zarządzania środowiskiem pracy, zarządzania kadrowego oraz bezpieczeństwa i higieny pracy; seminaria, konferencje i wykłady związane z doskonaleniem zawodowym; organizacja i prowadzenie: szkoleń, kongresów, konferencji, sympozjów, zjazdów, seminariów, konkursów i gier edukacyjnych; usługi wydawnicze, publikowanie tekstów, działalność wydawnicza, publikacja elektroniczna on-line książek, periodyków, testów, artykułów, czasopism, prezentacji multimedialnych, nagrań audio i audio-wideo, produkcja filmów; usługi w zakresie tłumaczeń; usługi w zakresie rozrywki oraz działalności sportowej i kulturalnej; informacja o ww. usługach, **44** doradztwo psychologiczne, testy psychologiczne.

(111) **261625** (220) 2011 03 02 (210) 382056
 (151) 2013 10 22 (441) 2011 06 06
 (732) CERAMIKA PARADYŻ SPÓŁKA Z OGRANICZONĄ
 ODPOWIEDZIALNOŚCIĄ, Opoczno, PL.
 (540)



Kolor znaku: czarny, fioletowy

(531) 26.11.1, 27.5.1, 29.1.12

(510), (511) **19** ceramiczne płytki budowlane, akcesoria do wykańczania powierzchni wykonanych z ceramicznych płytek budowlanych ujęte w tej klasie: niemetalowe listwy wykończeniowe, rury drenażowe, figurki ze sztucznego i naturalnego kamienia, gzymsy, rury wodociągowe niemetalowe, niemetalowe zawory niemetalowe, **35** prowadzenie sklepów, hurtowni i salonów sprzedaży ceramicznych płytek budowlanych oraz akcesorii do wykańczania powierzchni wykonanych z ceramicznych płytek budowlanych.

(111) **261626** (220) 2011 04 14 (210) 384145
 (151) 2013 10 10 (441) 2011 07 18
 (732) POLKOMTEL SPÓŁKA Z OGRANICZONĄ
 ODPOWIEDZIALNOŚCIĄ, Warszawa, PL.
 (540)



(531) 26.4.2, 27.5.1

(510), (511) **09** aparaty, przewody i słuchawki telefoniczne; automaty sprzedające i mechanizmy do urządzeń uruchamianych przez wrzucenie monety lub żetonu; kasy rejestrujące; komputery i sprzęt przetwarzający dane; magnetyczne nośniki danych; maszyny liczące, płyty (dyski) z nagraniami; urządzenia do gaszenia ognia; urządzenia do nagrywania, transmisji, reprodukcji danych, dźwięku lub obrazu; urządzenia i przyrządy naukowe, żeglarskie, geodezyjne, elektryczne, kinematograficzne, optyczne, wagowe, pomiarowe, sygnalizacyjne, kontrolne, do ratowania życia, do celów dydaktycznych, **35** usługi polegające na: rejestrowaniu, sporządzaniu odpisów, składzie, kompilacji, transmisji, transkrypcji, systematyzacji pisemnych informacji (komunikatów) oraz rejestrowaniu a także wykorzystaniu lub kompilacji danych matematycznych lub statystycznych oraz zarządzaniu zbiorami informatycznymi; usługi w zakresie: reklamy, badania rynku, telefonicznego udzielania informacji handlowej o produktach i usługach, organizacji wystaw lub targów handlowych, pośrednictwa w zawieraniu umów kupna-sprzedaży poprzez telefon i Internet; informacja o działalności gospodarczej, handlu, reklamie, promocji, lokalizacji obiektów, agencje informacji handlowej; obsługa klientów przy wykorzystaniu sieci Internet w zakresie przekazywania informacji o usługach reklamowych; usługa polegająca na prezentacji ofert usług internetowych w zakresie reklamy, usług doradczych w zakresie organizowania i prowadzenia działalności gospodarczej; zgrupowanie na rzecz osób trzecich towarów związanych ze świadczeniem usług telekomunikacyjnych, internetowych i elektronicznych: aparaty i przyrządy łącznościowe i telekomunikacyjne, elektryczne i elektroniczne aparaty i przyrządy, wszystkie do przetwarzania, rejestracji, magazynowania, transmisji, wyszukiwania lub odbioru danych, aparaty do nagrywania, transmisji lub reprodukcji dźwięku, obrazu lub zakodowanych danych, aparaty telewizyjne, hologramy, komputery, programowane układy elektroniczne do przenoszenia danych, programy komputerowe, oprogramowanie komputerowe, dyski, taśmy i drutowe pamięci magnetyczne wszystkie będące magnetycznymi nośnikami danych, karty magnetyczne czyste i z zapisem, oprogramowanie komputerowe dostarczane z Internetu, publikacje elektroniczne (ściągalne) dostarczane w trybie on-line z komputero-

wej bazy danych lub z Internetu, oprogramowanie komputerowe i urządzenia telekomunikacyjne (w tym modemy) umożliwiające połączenie z bazami danych i z Internetem, oprogramowanie komputerowe umożliwiające wyszukiwanie danych, moduły ładowalne z muzyką w formie cyfrowej (ściągalne) dostarczane z komputerowej bazy danych lub z Internetu, moduły ładowalne z muzyką w formie cyfrowej dostarczane z plików MP3, odtwarzacze plików MP3, nadajniki i odbiorniki satelitarne, przewody drutowe elektryczne i kable elektryczne, aparaty i przyrządy przywoławcze, radiowe aparaty i przyrządy przywoławcze oraz aparaty i przyrządy radiotelefoniczne, telefony, telefony przenośne i słuchawki telefoniczne, akcesoria do telefonów i słuchawek telefonicznych, adaptory do telefonów, urządzenia do ładowania akumulatorów telefonicznych, telefoniczne zestawy głośnomówiące na biurko lub stosowane w samochodach, widełki do samochodowych słuchawek telefonicznych, torby i futerały przystosowane szczególnie do przechowywania i przenoszenia mobilnych urządzeń elektronicznych oraz wyposażenia i akcesoriów elektronicznych, skomputeryzowane organizery osobiste, anteny, baterie, mikroprocesory, klawiatury, modemy, elektroniczne globalne systemy określania położenia, elektroniczne aparaty i przyrządy nawigacyjne i określające położenie, aparaty i przyrządy do monitorowania (inne niż do monitorowania in-vivo), aparaty radiowe, elektryczne aparaty i przyrządy sterujące, testujące (inne niż do testowania in-vivo), sygnalizacyjne, kontrolne i do celów dydaktycznych, aparaty i przyrządy optyczne i elektrooptyczne, filmy wideo, elektryczne i elektroniczne akcesoria i sprzęt peryferyjny zaprojektowany i przystosowany do używania z komputerami, urządzeniami audiovizualnymi oraz sprzętem i aparatami do gier elektronicznych, części i osprzęt do wszystkich wyżej wymienionych towarów, apaszki jedwabne, antystresery, baloniki, bandanki, banery, bezrękawniki, bloczki karteczek samoprzylepnych, bluzy, bombki, breloczki, chorągiewki, clipboardy, czapki, daszki, długopisy, elektroniczne urządzenia do tłumaczeń językowych, elektroniczne urządzenia ze słownikiem, etui skórzane na długopisy, etui skórzane na wizytówki, flagi, galanteria odzieżowa damska i męska, galanteria skórzana, galanteria papierowa, joja, kalendarze, kalkulatory, kapelusze, karafki, konstrukcje dmuchane i balony, kosmetyczki, kosmetyki, koszulki polo, krawaty, krzeselka, kubki, kurtki, latawce, linijki, maskotki, materiały biurowe i szkolne, medale, pudełka, naklejki i nalepki, notesy, obrusy, ołówki, opakowania na napoje, organizery, otwieracze do butelek, pałeczki chińskie, papiery pakowe, parasole, parasolki, parawany, para jedwabne, piłki, piórniki, plecaki, płotki, podkładki pod kubki, kieliszki i szklanki, podkładki pod mysz, pompony, portfele, postery, potykacze, radioodbiorniki, rękawiczki, ręczniki, sakwy rowerowe, sakwy podróżne, samochodowe osłony przeciwsłoneczne, siatki, skrobaczki do szyb, słodycze, standy, stroje dla personelu, szale, szaliki, świece, tablice, teczki skórzane, terkotki, termosy, torciki, trąbki, t-shirty, wizytowniki, wody perfumowane i perfumy, worki żeglarskie, wyroby ze szkła i porcelany, zabawki, zegary ściennie, zegarki, znaczki z logo, pozwalające nabywcy wygodnie oglądać lub zapoznać się z opisem oraz kupować te towary: z katalogu różnych artykułów, za pośrednictwem usługi elektronicznej, na stronie internetowej oraz usługi pośrednictwa w powyższym zakresie, **36** usługi w zakresie: pośrednictwa w zawieraniu umów ubezpieczeniowych poprzez telefon i Internet, sprawdzania stanu konta poprzez telefon i Internet; usługa polegająca na prezentacji ofert usług finansowych, usług ubezpieczeniowych, usług internetowych w zakresie finansów i ubezpieczeń, usług doradczych w sprawach finansowych i ubezpieczeniowych; usługi polegające na umożliwieniu osobom trzecim: zawierania umów ubezpieczeniowych, umów kredytowych, umów bankowych oraz otwierania rachunków bankowych, dokonywania operacji bankowych, dostępu do konta bankowego; informacja finansowa i o usługach finansowych, informacja o ubezpieczeniach; obsługa klientów przy wykorzystaniu sieci Internet w zakresie przekazywania informacji o usługach finansowych, ubezpieczeniowych, bankowych, **38** usługi telekomunikacyjne; usługi transmisji danych, nadawanie i odbiór informacji, usługi łączenia ze światową siecią komputerową, polegające na umożliwieniu: zlecenia usług, świadczenia usług, zawierania umów, umów pośrednictwa, umów kupna-sprzedaży, wykonywania umów z branży telekomunikacyjnej; usługi w zakresie: rozpowszechniania systemów przekazywania dźwięku i obrazu w łączności radiofonicznej, telegraficznej, telefonicznej, telefonii komórkowej, telefaksowej, w systemie cyfrowym; usługi w zakresie łączności: radiofonicznej, telegraficznej, telefonicznej, telefonii komórkowej i poprzez Internet, telefaksowej, ustalania taryf i opłat,

obsługi satelitów i przekazów satelitarnych, organizowania systemów transmisyjnych, przesyłania dźwięku, obrazu i sms-ów; usługi w zakresie: poczty elektronicznej, zleceń przywoławczych z zastosowaniem radia, telefonu lub innych środków komunikacji elektronicznej; usługi w zakresie prowadzenia: stacji radiowych, telewizyjnych oraz transmitowania dźwięku i obrazu; usługi w zakresie zbierania i przekazywania aktualności informacyjnych z wykorzystaniem: multimediiów, urządzeń telekomunikacyjnych; usługi w zakresie wypożyczania telefonów, modemów i innych urządzeń telekomunikacyjnych; obsługa klientów przy wykorzystaniu sieci Internet w zakresie przekazywania informacji o usługach telekomunikacyjnych; elektroniczny serwis informacji typu on-line polegający na tworzeniu, prowadzeniu baz danych i udostępnianiu informacji z możliwością elektronicznego przyjmowania i przekazywania wiadomości; informacja o telekomunikacji, usługach telekomunikacyjnych, elektronicznych i internetowych; przesyłanie informacji; gromadzenie i rozpowszechnianie wiadomości poprzez sieci komunikacyjne, w tym sieć telewizyjną, satelitarną i Internet, agencje informacyjne w zakresie wiadomości i aktualności; usługa polegająca na prezentacji ofert usług telekomunikacyjnych, usług łączności elektronicznej oraz usług internetowych w zakresie telekomunikacji, **41** usługi w zakresie nauczania poprzez telefon, Internet, radio i telewizję; usługa polegająca na prezentacji ofert usług doradczych w zakresie edukacji i kształcenia; informacja o nauczaniu, kształceniu, rozrywce, działalności sportowej i kulturalnej; obsługa klientów przy wykorzystaniu sieci Internet w zakresie przekazywania informacji o nauczaniu.

(111) **261627** (220) 2011 05 05 (210) 384938

(151) 2013 10 25 (441) 2011 08 16

(732) SACZYWKO ROMAN, Jedlińsk, PL.

(540) ROSA

(510), (511) **06** słupy metalowe w tym na afisze z wyjątkiem masztów flagowych i słupów do sygnalizacji ulicznej, barierki bezpieczeństwa na drogach metalowe, barierki ochronne metalowe, kurki, krany do beczek metalowe, becзки metalowe, belki metalowe, belki stropowe metalowe, barierki bezpieczeństwa na drogach metalowe, opakowania blaszane z białej blachy, blacha w tym blacha stalowa, metalowa ze stopów metali, blacha stalowa ocynowana, boazeria metalowa, boje cumownicze metalowe, bramy metalowe, budki telefoniczne metalowe, materiały zbrojeniowe dla budownictwa metalowe, płyty dla budownictwa metalowe, przewody centralnego ogrzewania metalowe, pomosty pływające do cumowania metalowe, boje cumownicze metalowe, cyfry i litery z metali nieszlachetnych z wyjątkiem czcionek, ćwieki, dachówki metalowe, pokrycia dachów metalowe, deflektory kominowe metalowe, doki pływające do cumowania statków metalowe, dozowniki stałe do ręczników metalowe, drabiny metalowe, przewody do drenażu metalowe, drobnica żelazna, drut metalowy z metali nieszlachetnych, drut ze stali, drut ze stopów metali nieszlachetnych, drut żelazny, dzwonki do drzwi nieelektryczne, kołatki do drzwi, płyty do drzwi metalowe, urządzenia do otwierania drzwi nieelektryczne, zasuw w tym do drzwi, drzwi metalowe, dysze w tym metalowe, końcówki wylotowe z metalu, ekrany, siatki przeciw owadom metalowe, emblematy do pojazdów metalowe, furtki obrotowe nieautomatyczne, futryny do drzwi metalowe, gałki metalowe, grodnice metalowe, gwoździe, gwoździe z szeroką główką, formy, odlewy gzymsów metalowe, gzymsy metalowe, haki metalowe w tym do wieszania kotłów i ubrań, kabiny kąpielowe metalowe, kabiny stosowane przy malowaniu za pomocą rozpylaczy metalowe, kabiny telefoniczne metalowe, zaciski do rur lub kabli metalowe, złącza metalowe do kabli nieelektrycznych, kable metalowe nieelektryczne, kadzie metalowe, rury rozgałęźne do kanalizacji metalowe, baseny kąpielowe, kątowniki stalowe, klamki do drzwi metalowe, klamry metalowe, przewody metalowe do instalacji wentylacji i klimatyzacji, kolanka do rur metalowe, wyposażenie metalowe dla nawierzchni kolejek linowych naziemnych, materiały i podkłady kolejowe metalowe, zwrotnice kolejowe, rozjazdy kolejowe, zawlecзки do kół, kołki metalowe w tym do ścian, kołnierze metalowe, kominowe trzony metalowe, kominy metalowe, konstrukcje metalowe w tym dla budownictwa, szkielety ramowe konstrukcji metalowych, metalowe szklarnie przenośne i konstrukcje nośne szklarni, konstrukcje przenośne metalowe, konstrukcje stalowe, kostka brukowa metalowa, kosze dachowe metalowe, kosze metalowe, kosze samowładawcze metalowe, kotwy łączące, krany, kurki do beczek metalowe, kratki ochronne metalowe, kratownice jako kładki metalowe, kratownice metalowe, kraty jako ruszty metalowe, kraty ochronne do pieców metalowe, materiały do krycia dachów metalowe, kształtki ruro-

we rozgałęzieniowe metalowe, kurniki metalowe, liny kolejek napowietrznych, liny metalowe, liny stalowe, konstrukcje metalowe lodowisk, łąty metalowe, zaczepy do łupek i płytek dachowych metalowe, maszty metalowe, maszty ze stali, materiały konstrukcyjne metalowe w tym ogniotrwałe, materiały zbrojeniowe dla budownictwa metalowe, materiały zbrojeniowe do przewodów rurowych metalowe, nadproża metalowe, skrzynki do narzędzi z metalu, nasady kominowe metalowe, kabiny do malowania natryskowego metalowe, nawijarki niemechaniczne do rur giętkich metalowe, nawijarki niemechaniczne do węży giętkich metalowe, odrzwia metalowe, ograniczniki do bram metalowe, ograniczniki do okien metalowe, ograniczniki drzwiowe metalowe, ograniczniki metalowe, ogrodzenia metalowe, okładziny metalowe budowlane i konstrukcyjne, osprzęt do okien metalowy, okna metalowe, okna skrzynkowe metalowe, okucia do drzwi metalowe, okucia drzwiowe ozdobne metalowe, okucia metalowe, okucia metalowe do okien w tym ozdobne, okucia stosowane w budownictwie metalowe, osłony do rur metalowe, osłony drzew metalowe, ościeżnice metalowe, siatki i ekrany przeciw owadom metalowe, pacholki cumownicze metalowe, palisady metalowe, panele konstrukcyjne metalowe, ekrany przed ogniem z pieców, platformy wyrzutni raketowych metalowe, płytki metalowe, płytki podłogowe metalowe, płyty, blacha pancerna, płyty konstrukcyjne metalowe, płyty kotwiące, płytki na podłogi metalowe, podłogi metalowe, pojemniki na paliwo płynne metalowe, pokrycia dachów metalowe, pokrywy do włazów metalowe, pomniki metalowe, pomosty prefabrykowane metalowe, pręty i słupki ogrodzeniowe metalowe, progi metalowe, prowadnice do drzwi przesuwanych z metalu, przegrody metalowe, zawieszki do przenoszenia ładunków metalowe, przewody centralnego ogrzewania metalowe, przewody instalacyjne rozgałęźne metalowe, przewody metalowe, przewody metalowe do instalacji wentylacyjnej i klimatyzacyjnej, armatura do przewodów sprężonego powietrza metalowa, przewody wodociągowe metalowe, rolety zewnętrzne metalowe, rolki i prowadnice do okien przesuwanych, urządzenia do parkowania rowerów metalowe, rurociągi zasilające metalowe, przewody rurowe metalowe, rury centralnego ogrzewania metalowe, rury i rurki metalowe, rury i rurki ze stali, rusztowania metalowe, rynny metalowe, obudowy schodów metalowe, schody pokładowe dla pasażerów ruchome metalowe, siatka druciana cienka, silosy metalowe, skrobaczki do obuwia umieszczane przed drzwiami oraz do wycierania obuwia, skrzynki na listy metalowe, słupy linii elektrycznych metalowe, elementy konstrukcyjne słupów metalowych, słupy telegraficzne metalowe, rury spustowe metalowe, stemple metalowe, stopnie metalowe w tym schodów, stropy metalowe, sygnalizacja nieświatlna i niemechaniczna metalowa, szalunki do betonu metalowe, obudowy metalowe do szybów naftowych, ścianki z pali metalowe, pokrycia ścian metalowe, uchwyty i haki ściennie do mocowania rur metalowe, śruby metalowe w tym do łączenia przewodów, tablice sygnalizacyjne nieświejące i niemechaniczne metalowe, palety transportowe metalowe, usztywniacze metalowe, metalowe przewody do instalacji wentylacyjnych i klimatyzacyjnych, wsporniki metalowe dla budownictwa, zaciski metalowe w tym do rur oraz kabli, zamknięcia do okien metalowe, zamknięcia drzwiowe nieelektryczne, obejmy do zamocowania rur metalowe, kastry do mieszania zaprawy murarskiej metalowe, przewody i rurociągi zasilające metalowe, zasłony metalowe, zawory metalowe, zawory do rur drenażowych metalowe, zawory wodociągowe metalowe, zbiorniki metalowe, materiały zbrojeniowe do betonu metalowe, materiały zbrojeniowe do przewodów rurowych metalowe, złącza kabli metalowe, złączki rur metalowe, znaki drogowe nieświejące niemechaniczne metalowe, żaluzje metalowe; wyżej wymienione towary z wyjątkiem połączeń metalowych i ich elementów, **07** urządzenia transportu wewnątrzskładowego w tym przenośniki; podwieszane-niosące, podwieszane ciągnące, podłogowe, płytowe, saniowe, taśmowe, korytowe, wałkowe, kołyskowe, kuletkowe, śrubowe, zabierakowe; przeciagarki, wózki technologiczne, wózki sterowane indukcyjnie, urządzenia załadowniczo-rozładownicze: suwnice specjalne, manipulatory pneumatyczne, dźwigniki hydrauliczne, podnośniki nożycowe; urządzenia magazynów wysokiego składowania: układnice kompletacyjne i widłowe, regały, palety, urządzenia badania masy i kształtu jednostki paletowej; czyszczarki wirnikowe i pneumatyczne, **19** alabaster, altany, asfalt, nawierzchnie asfaltowe, balustrady, baraki, baseny kąpielowe, drewno na bednarską klepkę, belki niemetalowe, belki policzkowe/wangi niemetalowe, beton, (szalunki do betonu niemetalowe, betonowe elementy budowlane, szkło bezodpryskowe, bitumiczne powłoki dachowe, bitumiczne wyroby dla budownictwa, bitumy, boazeria niemetalowa, boazerie, bramy niemetalowe, bruki odblaskowe, budki telefoniczne niemetalowe, tektura budowlana, drewno budowlane, konstrukcje budowlane niemetalowe, płyty budowlane nie-

metalowe, budowlane materiały niemetalowe, kamień budowlany, niemetalowe elementy konstrukcyjne dla budownictwa, budynki niemetalowe przenośne, glina ceglarska, cegły, cement, płyty cementowe, powłoki cementowe ognioodporne, chlewy, ramy niemetalowe dla cieplarni, przewody ciśnieniowe niemetalowe, brykiety z wyłoków z cukrowej trzciny, pacholki i pomosty pływające do cumowania niemetalowe, krokwie dachowe, łupki dachowe, dachówki holenderskie, dachówki niemetalowe, niemetalowe konstrukcje pokryć dachowych, deski, rury drenażowe niemetalowe, drewniane forniry, drewniane półfabrykaty tarte, drewno budowlane, drewno częściowo obrobione, drewno do wytwarzania przedmiotów użytku domowego, drewno na profile, drewno obrobione, drewno użytkowe, arkusze i pasy z tworzyw sztucznych do znakowania drogi, materiały do budowy i pokryć drogi, materiały do pokryć nawierzchni drogi, materiały wiążące do naprawy drogi, nawierzchnie drogowe odblaskowe, niemetalowe bloki drogowe, płyty drogowe niemetalowe, drzwi niemetalowe, futryny drzwiowe niemetalowe, ościeżnice drzwiowe niemetalowe, płyty drzwiowe niemetalowe, dźwigiary niemetalowe, elementy wykończeniowe, budowlane niemetalowe, figurki z kamienia, betonu lub marmuru, filc dla budownictwa, drewno na fornir, forniry, ganki niemetalowe, gips, glina, glina ceglarska, glina garncarska, granit, granulaty szklane do znakowania dróg, grzędy, profile niemetalowe do gzymsów, gzymsy niemetalowe, drzwi harmonijkowe niemetalowe, szkło izolacyjne, wyroby kamieniarskie, materiały wiążące do produkcji kamieni, kamienie żaroodporne, kamień, kamień żużlowy, rury kamionkowe, kanały niemetalowe dla instalacji wentylacyjnych i klimatyzacyjnych, karton budowlany, karton z miazgi drzewnej, kesony dla budownictwa podwodnego, drewno na klepkę bednarską, klinkier, kolejowe podkłady niemetalowe, obudowy kominów, deflektory kominowe niemetalowe, nasady kominowe niemetalowe, przedłużacze kominowe niemetalowe, kominowe trzony niemetalowe, kominy niemetalowe, konstrukcyjne elementy niemetalowe dla budownictwa, korek, kostka brukowa drewniana, kratownice niemetalowe, kraty niemetalowe, kreda, krokwie dachowe, kryształ górski, krzemionka, kształtki rurowe rozgałęzieniowe niemetalowe, kształtowniki niemetalowe, kurniki niemetalowe, legary kolejowe niemetalowe, listwy niemetalowe, skrzynki na listy murowane, piasek litograficzny, lodowiska niemetalowe, łupek twarde, dachówka łupkowa, proszek łupkowy, cement magnezowy, malarskie komory natryskowe niemetalowe, margiel wapienny, marmur, maszty niemetalowe, maszty niemetalowe dla linii elektroenergetycznych, materiały budowlane niemetalowe, moskitiery niemetalowe, mozaiki dla budownictwa, nadproża niemetalowe, nagrobki, nawierzchnie odblaskowe, nawierzchnie tłuczniowe, oblicówki niemetalowe dla budownictwa, obudowy niemetalowe grobów lub grobowców, bariery ochronne drogowe niemetalowe, formy odlewnicze niemetalowe, słupy ogłoszeniowe niemetalowe, glina ogniotrwała, ogniotrwałe materiały budowlane niemetalowe, ogniotrwałe powłoki cementowe, ogrodzenia żeberkowane niemetalowe, ramy okienne niemetalowe, okiennice niemetalowe, okładziny drewniane, okładziny niemetalowe dla budownictwa, okna niemetalowe, okrycia niemetalowe dla budownictwa, palisady niemetalowe, tablice pamiątkowe niemetalowe, papa, parkiety, płytki parkietowe, urządzenia niemetalowe do parkowania rowerów, piasek z wyjątkiem piasku formierskiego, piasek litograficzny, piaskowiec dla budownictwa, cement do budowy pieców hutniczych, platformy podwodne niemetalowe, płyty i parkany niemetalowe, płytki niemetalowe w tym dla budownictwa, płytki podłogowe niemetalowe, płyty budowlane niemetalowe, płyty cementowe, płyty drogowe odblaskowe, pływackie baseny jako konstrukcje niemetalowe, pomosty pływające do cumowania niemetalowe, podkłady kolejowe niemetalowe, podkłady niemetalowe, podłogi niemetalowe, deski podłogowe, podłogowe płytki niemetalowe, podłogowe płyty parkietowe, podpory niemetalowe, pokrycia dachowe niemetalowe zawierające ogniwo fotoelektryczne, pokrycia niemetalowe dla budownictwa, pomniki niemetalowe, pomosty prefabrykowane niemetalowe, popiersia z kamienia, betonu lub marmuru, posągi z kamienia, betonu lub marmuru, posąжки z kamienia, betonu lub marmuru, powłoki, profile niemetalowe dla budownictwa, profile niemetalowe do gzymsów, przewody ciśnieniowe niemetalowe, waniarki dla ptaków, ptaszarnie niemetalowe, platformy wyrzutni rakiet niemetalowe, urządzenia parkingowe niemetalowe dla rowerów, spustowe rury niemetalowe, sztywne rury niemetalowe, rury drenażowe niemetalowe, rury wodociągowe niemetalowe, rusztowania niemetalowe, rynny niemetalowe, schodnie niemetalowe, stopnie schodów niemetalowe, schody niemetalowe, silosy niemetalowe, skały wapienne, sklejka, sklepienia grobów niemetalowe, okna skrzynkowe niemetalowe, słupy cementowe, słupy niemetalowe, słupy niemetalowe dla linii elektroenergetycznych, słupy ogłoszeniowe nie-

metalowe, smoła, smoła powęglowa, stajnie, betki stropowe niemetalowe, sufyty niemetalowe, tablice sygnalizacyjne nieświejące niemechaniczne niemetalowe, szalówki, szalunki niemetalowe do betonu, kruszywo szamotowe żaroodporne, granulaty szklane do znakowania dróg, ramy niemetalowe dla szklarni, szklarnie przenośne niemetalowe, sztuczny kamień, szyny winylowe, ścianki działowe niemetalowe, ścianki palowe niemetalowe, ścianki szczelne niemetalowe, pokrycia niemetalowe ścian, płytki ściennie niemetalowe dla budownictwa, ścienne okładziny niemetalowe dla budownictwa, tarcica, pawilony targowe, tektura budowlana, kabiny telefoniczne niemetalowe, słupy telegraficzne niemetalowe, terakota, tłuczeń, trzcina jako materiał budowlany, tynk, wapień, wapno, materiały wiążące do produkcji brykietów, pokrywy do wiałów niemetalowe, zawory wodociągowe niemetalowe i nie z tworzyw sztucznych, wolnostojące niemetalowe konstrukcje chroniące przed słońcem, wykładziny niemetalowe dla budownictwa, wykończeniowe elementy dachów, niemetalowe, wytwory wykonane z kamienia, betonu lub marmuru, zaczyn cementowy, zaprawy budowlane z wyjątkiem zapraw tynkarskich, zawory przewodów drenażowych niemetalowe i nie z tworzyw sztucznych, zbiorniki murowane, zbrojenia niemetalowe dla budownictwa, znaki drogowe nieświejące niemechaniczne niemetalowe, znaki niemetalowe, nieświejące znaki nieświejące niemechaniczne niemetalowe, żaluzje zewnętrzne niemetalowe i nietekstylne, żaluzje niemetalowe, żużel jako materiał budowlany, kamień żużlowy, żwir, żwir gruboziarnisty, **35** usługi sprzedaży odzieży i obuwia, usługi w zakresie reklama w tym przygotowywanie reklam, rozpowszechnianie materiałów reklamowych, rozpowszechnianie ogłoszeń reklamowych, publikowanie tekstów sponsorowanych, reklama za pośrednictwem sieci komputerowej, promocja sprzedaży dla osób trzecich, prezentowanie produktów w mediach dla celów sprzedaży, tworzenie tekstów reklamowych i sponsorowanych, **36** usługi w zakresie administrowania nieruchomościami, agencji mieszkaniowych, agencji nieruchomości, agencji pośrednictwa w handlu nieruchomościami, zbiórki funduszy na cele dobroczynne, dzierżawa majątku nieruchomościowego, dzierżawa nieruchomości, zarządzanie majątkiem, wycena majątku nieruchomościowego, pośrednictwo w sprawach majątku nieruchomościowego, zarządzanie majątkiem nieruchomościowym, wynajmowanie mieszkań, wycena nieruchomości, organizacja zbiorów pieniężnych i finansowych, usługi pośrednictwa w sprawach majątku nieruchomościowego, wycena finansowa, wynajmowanie pomieszczeń biurowych, zarządzanie majątkiem, zarządzanie majątkiem nieruchomościowym, **37** usługi w zakresie: naprawa magazynów, budowa pawilonów i sklepów targowych, wynajem sprzętu budowlanego; usługi budowlane w tym podwodne, portowe, przemysłowe, czyszczenie budynków od wewnątrz, czyszczenie budynków od zewnątrz, czyszczenie i naprawa kotłów, czyszczenie kominów, czyszczenie okien, instalowanie drzwi i okien, eliminacja zakłóceń w instalacjach elektrycznych, informacja budowlana, instalacja, konserwacja i naprawy maszyn, instalowanie, konserwacja oraz naprawy maszyn i urządzeń biurowych, instalowanie i naprawa pieców, instalowanie i naprawa telefonów, instalowanie i naprawa urządzeń elektrycznych z wyjątkiem instalacji oświetleniowych zewnętrznych, instalowanie i naprawa wind, instalowanie i naprawy alarmów przeciwwłamaniowych, instalowanie i naprawy urządzeń dla chłodnictwa, instalowanie i naprawy urządzeń do nawadniania, instalowanie oraz naprawa urządzeń klimatyzacyjnych, izolowanie budynków, kamieniarstwo, instalowanie, konserwacja i naprawy komputerów, lakierowanie, malowanie, montaż i naprawa instalacji alarmowych przeciwpożarowych, montaż i naprawy instalacji grzewczych, montaż rusztowań, montaż urządzeń kuchennych, murowanie, mycie pojazdów, mycie samochodów, nadzór budowlany, naprawa pomp, naprawy podwodne, sztuczne naśnieżanie, nitowanie, oczyszczanie dróg, piaskowanie, regeneracja maszyn zużytych lub częściowo zniszczonych, regeneracja silników zużytych lub częściowo zniszczonych, roboty wydobywcze, rozbiórka budynków, wiercenie studni, szlifowanie proszkiem, tapetowanie, tynkowanie, układanie nawierzchni drogowych, usługi dekarckie, usługi eksploatacji kamieniołomów, usługi hydrauliczne, wiercenie studni, wynajem buldożerów, wynajem koparek, wynajem sprzętu budowlanego, wynajem sprzętu do czyszczenia dróg, wynajem żuraw, wypożyczenie maszyn do czyszczenia, zabezpieczanie budynków przed wilgocią, malowanie i naprawy znaków, **41** doradztwo zawodowe i/lub edukacja z wyjątkiem doradztwa w zakresie szkolenia zawodowego; usługi w zakresie fotografii z wyjątkiem usług świadczonych przez studia fotograficzne; instruktaż w zakresie gimnastyki; chronometraż imprez sportowych; usługi klubów zdrowia związane z kształtowaniem sylwetki i/lub utrzymania dobrej kondycji fizycznej, kontroli wagi, redukcji wagi, także usługi doradcze i edukacyjne w wymienionym zakresie; usługi związane z kulturą fizycz-

na; organizowanie obozów i zawodów sportowych i/lub obozów wakacyjnych; obsługa pól golfowych; wypożyczanie sprzętu sportowego; organizowanie zajęć na urządzeniach sportowych; wynajmowanie kortów tenisowych; wynajmowanie stadionów; informacje o wypożyczniku; usługi związane z organizacją wypożycznika, **42** architektura, planowanie urbanistyczne, projektowanie budynków, projektowanie dekoracji wnętrz.

(111) **261628** (220) 2011 06 02 (210) 386190
 (151) 2013 10 28 (441) 2011 09 12
 (732) POLBANK EFG SPÓŁKA AKCYJNA, Warszawa, PL.

(540) Spokojny Sen

(510), (511) **09** karty kredytowe, dyski kompaktowe, dyski magnetyczne, dyski optyczne, programy komputerowe systemu operacyjnego, programy komputerowe, optyczne nośniki informacji, magnetyczne nośniki informacji, **16** książeczki czekowe, чеки podróżne, druki przekazów bankowych, **35** dostarczanie informacji ekonomicznych i prognoz ekonomicznych, dostarczanie informacji statystycznych w zakresie ekonomii i finansów dla celów działalności gospodarczej, usługi doradcze i dostarczanie informacji w zakresie zarządzania personelem, informacje w zakresie ekonomii, finansów i podatków dostarczane on-line z bazy komputerowej lub w Internecie, usługi doradcze w zakresie spraw ekonomicznych, doradztwo w zakresie zarządzania oraz prowadzenia działalności gospodarczej, doradztwo podatkowe, prowadzenie księgowości i rachunkowości, wycena działalności gospodarczej, **36** ubezpieczenia, usługi ubezpieczeniowe, pośrednictwo ubezpieczeniowe, usługi finansowe i bankowe, usługi maklerskie, obrót papierami wartościowymi, pośrednictwo w obrocie papierami wartościowymi, inwestowanie na rynku kapitałowym, rynku papierów wartościowych, organizowanie aukcji, prowadzenie rachunków bankowych, przeprowadzanie rozliczeń pieniężnych, przyjmowanie lokat terminowych i wkładów oszczędnościowych, przyjmowanie i dokonywanie lokat w bankach, obrót i wymiana waluty, doradztwo w zakresie obrotu kapitałowego, udzielanie i zaciąganie kredytów oraz pożyczek w bankach oraz wykonywanie operacji czekowych i wekslowych, windykacja należności, wydawanie i obsługa kart kredytowych, wykonywanie ekspertyz i prognoz finansowych, zarządzanie portfelem instrumentów finansowych, analiza finansowa i doradztwo, wycena aktywów, pożyczki i kredyty pod zastaw, zarządzanie powierzonymi środkami pieniężnymi oraz innymi aktywami, usługi zarządzania ryzykiem, doradztwo inwestycyjne, tworzenie i prowadzenie funduszy inwestycyjnych i powierniczych, dokonywanie transakcji i przelewów elektronicznych, usługi uzyskiwania środków z tytułu należności przez ich sprzedaż osobom trzecim (faktoring), usługi leasingowe, usługi gwarantowania emisji papierów wartościowych (underwriting), wykonywanie czynności związanych z emisją i obrotem papierami wartościowymi, sponsorowanie finansowe, usługi brokerskie, doradztwo podatkowe i w sprawach finansowych, usługi informacyjne w zakresie bankowości, finansów, inwestycji, podatków i ubezpieczeń dostarczane on-line z bazy komputerowej lub w Internecie, bankowość internetowa, **41** edukacja i szkolenia w zakresie bankowości, finansów, ekonomii i inwestycji, publikowanie tekstów w zakresie bankowości, finansów, ekonomii i inwestycji, organizowanie konferencji, seminariów, sympozjów i spotkań dotyczących bankowości, finansów, ekonomii i inwestycji, informacje dotyczące ww. usług dostarczane on-line z bazy komputerowej lub w Internecie, **42** dostarczanie porad komputerowych w zakresie oprogramowania i baz danych umożliwiających dostęp do bankowości, inwestycji i usług powiązanych, **45** usługi prawne w zakresie bankowości, finansów, ekonomii i inwestycji.

(111) **261629** (220) 2011 06 24 (210) 387109
 (151) 2013 10 25 (441) 2011 09 26
 (732) ZAKŁADY CHEMICZNE ANSER SPÓŁKA Z OGRANICZONĄ ODPOWIEDZIALNOŚCIĄ, Warszawa, PL.

(540) PLEŚNIOZOL

(510), (511) **01** chemikalia do zapobiegania pleśni, preparaty konserwujące stosowane w murarstwie z wyjątkiem farb i olejów, preparaty przeciw wilgoci stosowane w murarstwie z wyjątkiem farb i olejów.

(111) **261630** (220) 2011 08 30 (210) 389610
 (151) 2013 10 14 (441) 2011 12 05
 (732) ZAWIŚLAŃSKI MARIUSZ ATELIER STYLISIMO, Warszawa, PL.
 (540) ATELIER STYLISIMO

(510), (511) **43** usługi gastronomiczne, usługi prowadzone w restauracjach, kawiarniach i barach, **44** usługi fryzjerskie i kosmetyczne, manicure, pedicure i masaż.

(111) **261631** (220) 2011 12 05 (210) 393686

(151) 2013 10 14 (441) 2012 03 12

(732) TREFL SPÓŁKA AKCYJNA, Sopot, PL.

(540) KOALA MĄDRALA BAWI I UCZY

(510), (511) **16** wyroby z papieru, kartonu i tektury; publikacje, książki, broszury, prospekty, podręczniki, inne drukowane materiały i pomoce dydaktyczne, czasopisma, periodyki, almanachy, albumy, poradniki, plakaty, ulotki, instrukcje, foldery, katalogi, informatory, notatniki, kalendarze, zakładki do książek; plansze; formatki z żetonami, karty; opakowania z papieru, kartonu i tektury; artykuły papiernicze; zeszyty, zeszyty do kolorowania; artykuły i materiały piśmienne; materiały informacyjne i dydaktyczne na foliach.

(111) **261632** (220) 2012 04 05 (210) 399120

(151) 2013 10 04 (441) 2012 07 16

(732) JASCHEM ZAKŁAD PETROCHEMICZNO-RAFINERYJNY JASŁO SPÓŁKA Z OGRANICZONĄ ODPOWIEDZIALNOŚCIĄ, Jasło, PL.

(540)



Kolor znaku: czerwony, czarny, biały, szary

(531) 1.15.15, 2.5.23, 2.5.25, 27.5.1, 29.1.14

(510), (511) **01** produkty przerobu ropy naftowej, produkty i półprodukty ropopochodnych rafinacyjnych i petrochemicznych, kleje przemysłowe, **16** materiały klejące dla gospodarstw domowych, **35** sprzedaż wyrobów chemicznych oraz paliw płynnych, stałych i gazowych, **39** usługi w zakresie magazynowania towarów, **40** usługi w zakresie uszlachetniania produktów przerobu ropy naftowej, obróbka materiałowa substancji nieorganicznych i organicznych.

(111) **261633** (220) 2011 12 05 (210) 393690

(151) 2013 10 15 (441) 2012 03 12

(732) GARLICKI PIOTR TREKHAUS, Kraków, PL.

(540)



Kolor znaku: pomarańczowy, jasnopomarańczowy, brązowy, biały

(531) 7.1.1, 7.1.3, 7.5.10, 24.17.5, 24.17.7, 25.1.15, 26.1.1, 27.5.1, 29.1.13

(510), (511) **29** warzywa suszone, **30** przyprawy, przyprawy korzenne, zioła, cynamon, curry, cząber, gałka muszkatołowa, goździki, imbir, kawa, kurkuma, pieprz, ziele angielskie, **31** korzenie jadalne i spożywcze, nasiona, ziarna, pieprz ziołowy.

(111) **261634** (220) 2011 12 12 (210) 393914

(151) 2013 10 21 (441) 2012 03 26

(732) MATUSZAK MICHAŁ VENUS, Kalisz, PL.

(540)



Kolor znaku: biały, szary, czarny

(531) 3.7.17, 27.5.1, 29.1.13

(510), (511) **03** kosmetyki, kosmetyki do pielęgnacji skóry, ciała i włosów, mydła toaletowe, mydła kosmetyczne, preparaty dla skóry trądzikowej, naczynkowej i alergicznej, wody kolońskie, wody toaletowe, dezodoranty do ciała w sprayu, dezodoranty, kosmetyczne środki przeciw poceniu się, mydła dezodoryzujące, olejki, oliwki, balsamy, emulsje, płyny, żele, kremy i lotony do skóry, środki do golenia (kremy, pianki, płyny), preparaty do kąpieli i pod prysznic; środki do czyszczenia zębów, maseczki do twarzy, maseczki do peelingu, kosmetyki kolorowe, preparaty do makijażu i demakijażu, kosmetyczne preparaty do pielęgnacji ust, pomadki, środki do higieny intymnej, środki do opalania, preparaty kosmetyczne przeciw zmarszczkom, preparaty kosmetyczne do ujędrniania skóry, preparaty antycellulitowe, przybory kosmetyczne zawarte w tej klasie, **08** zestawy elektryczne i ręczne do manicure i pedicure, urządzenia kosmetyczne do pochłaniania pyłu, urządzenia do usuwania włosów i depilacji, urządzenia do mikrodermabrazji i mikrodermabrazji diamentowej, urządzenia kosmetyczne do rozbijania tkanki tłuszczowej, urządzenia do redukcji cellulitu, urządzenia kosmetyczne i lasery do liftingu twarzy, urządzenia do peelingu i peelingu kawitacyjnego, dermomasażery, urządzenia do mezoterapii, urządzenia do demakijażu, ścierania naskórka, usuwania zanieczyszczeń skóry i odnowy ciała, urządzenia kosmetyczne do elektrostymulacji powierzchni ciała, urządzenia kosmetyczne do wytwarzania pary, urządzenia do presoterapii, urządzenia kosmetyczne przeznaczone do wykonywania korekty wad i ubytków wybarwienia skóry i makijażu trwałego, przybory kosmetyczne zawarte w tej klasie, **20** meble, meble kosmetyczne, meble metalowe, regały, fotele, fotele kosmetyczne, krzesła, krzesła obrotowe, stołki, lustra, półki, półki meblowe, stoły, szafki, elementy wyposażenia wnętrza zawarte w tej klasie, **35** zgromadzenie na rzecz osób trzecich towarów i usług z nimi związanych pozwalające na swobodne oglądanie i kupowanie w sklepie i hurtowni, oraz dystrybucja towarów przez Internet i prowadzenie sklepu w systemie on-line za pośrednictwem Internetu, towarów: preparaty i produkty kosmetyczne do ciała i włosów, preparaty do sterylizacji i dezynfekcji, urządzenia kosmetyczne, urządzenia kosmetyczne medyczne, zestawy elektryczne i ręczne do manicure i pedicure, urządzenia kosmetyczne do pochłaniania pyłu, urządzenia do usuwania włosów i depilacji, urządzenia do mikrodermabrazji i mikrodermabrazji diamentowej, urządzenia kosmetyczne do rozbijania tkanki tłuszczowej, urządzenia do redukcji cellulitu, urządzenia kosmetyczne i lasery do liftingu twarzy, urządzenia do peelingu i peelingu kawitacyjnego, dermomasażery, urządzenia do mezoterapii, urządzenia do demakijażu, ścierania naskórka, usuwania zanieczyszczeń skóry i odnowy ciała, urządzenia kosmetyczne do elektrostymulacji powierzchni ciała, urządzenia kosmetyczne do diagnozowania skóry, urządzenia kosmetyczne do wytwarzania pary, urządzenia do presoterapii, urządzenia kosmetyczne przeznaczone do wykonywania korekty wad i ubytków wybarwienia skóry i makijażu trwałego, przybory kosmetyczne; promocja sprzedaży dla osób trzecich, usługi reklamowe.

(111) **261635** (220) 2012 01 23 (210) 395493

(151) 2013 10 28 (441) 2012 05 07

(732) ALEKSANDRIA Spółka z ograniczoną odpowiedzialnością

Spółka komandytowa, Aleksandria I, PL.

(540) Zakłady Mięsne Aleksandria

(510), (511) **29** bekony, mięso, mięso mielone, słonina, kiełbasy, mielonki, szynka, baleron, połówka, wyroby wędliniarskie, wyroby drobiowe, wyroby podrobowe.

(111) **261636** (220) 2012 01 23 (210) 395494

(151) 2013 10 28 (441) 2012 05 07

(732) ALEKSANDRIA Spółka z ograniczoną odpowiedzialnością
Spółka komandytowa, Aleksandria I, PL.

(540) Aleksandria

(510), (511) **29** bekon, mięso, mięso mielone, słonina, kiełbasy, mielonki, szynka, baleron, polędwica, wyroby wędliniarskie, wyroby drobiowe, wyroby podrobowe.

(111) **261637** (220) 2012 02 08 (210) 396448

(151) 2013 10 23 (441) 2012 05 21

(732) E.I. du Pont de Nemours and Company, Wilmington, US.

(540) MAMBO

(510), (511) **05** herbicydy.

(111) **261638** (220) 2012 02 08 (210) 396449

(151) 2013 10 23 (441) 2012 05 21

(732) E.I. du Pont de Nemours and Company, Wilmington, US.

(540) RAMZES

(510), (511) **05** herbicydy.

(111) **261639** (220) 2012 02 29 (210) 397419

(151) 2013 10 15 (441) 2012 06 04

(732) OWCZARZ ARTUR PIERRETTE, Puławy, PL.

(540)

Sophie Marel
LINGERIE

Kolor znaku: złoty

(531) 27.5.1, 29.1.2

(510), (511) **25** bielizna, bielizna damska, bielizna męska, biustonosze, majtki, gorsety, kostiumy kąpielowe, szlafroki, koszulki, odzież, obuwie, nakrycia głowy, bielizna osobista, bielizna domowa; piżamy, chusty, szale, **35** usługi sprzedaży prowadzonej przez sklepy detaliczne, hurtownie, za pomocą katalogów przesyłanych pocztą lub środków komunikacji elektronicznej (np. strony internetowe lub tele-sklepy) takich towarów jak: bielizna, bielizna damska, bielizna męska, biustonosze, majtki, gorsety, kostiumy kąpielowe, stroje kąpielowe, piżamy szlafroki, koszulki, odzież, obuwie, nakrycia głowy, bielizna osobista, bielizna domowa; zarządzanie w działalności handlowej; administrowanie w działalności handlowej; reklama; prace biurowe.

(111) **261640** (220) 2012 04 06 (210) 399146

(151) 2013 10 14 (441) 2012 07 16

(732) REDEFINE SPÓŁKA Z OGRANICZONĄ
ODPOWIEDZIALNOŚCIĄ, Warszawa, PL.

(540) muzo

(510), (511) **35** badania marketingowe, badania w dziedzinie działalności gospodarczej, działalność polegająca na doradztwie w zakresie organizacji i zarządzania, działalność polegająca na specjalistycznym doradztwie w zakresie podejmowania działań w Internecie, edytorskie usługi w dziedzinie reklamy, fakturowanie, fotokopiowanie, usługi agencji importowo-eksportowych, impresariat w działalności artystycznej, usługi agencji zajmujących się informacją handlową, usługi w zakresie informacji o działalności gospodarczej, reklama oraz promocja sprzedaży usług modelek i modeli, usługi w zakresie zbierania opinii i przeprowadzania sondaży, doradztwo handlowe w zakresie outsourcingu, usługi poszukiwania patronatu, prezentowanie produktów w mediach dla celów sprzedaży detalicznej, usługi agencji public relations, reklama billboardowa, reklama za pośrednictwem sieci komputerowej, reklamy korespondencyjne, reklamy prasowe, reklamy radiowe, rekrutacja personelu, rozpowszechnianie materiałów reklamowych, rozpowszechnianie ogłoszeń reklamowych, sortowanie danych w bazach komputerowych, publikowanie sponsorowanych tekstów, promocja i sprzedaż produktów należących do osób trzecich, usługi stenograficzne, organizowanie targów w celach handlowych lub reklamowych, edycja tekstów, reklama telewizyjna, transkrypcja formy wiadomości i komunikatów, tworzenie tekstów reklamowych i sponsorowanych, uaktualnianie materiałów reklamowych, pośrednictwo w zakresie nabywania usług telekomunikacyjnych, kreowanie wizerunku firm, usług i towarów, wynajem czasu reklamowego we wszystkich środkach przekazu,

wynajem dystrybutorów automatycznych, wynajem fotokopiarek, wynajmowanie nośników reklamowych, wynajmowanie przestrzeni reklamowej, wynajmowanie urządzeń i wyposażenia biurowego, organizacja wystaw w celach handlowych lub reklamowych, dekorowanie wystaw sklepowych, wyszukiwanie informacji w plikach komputerowych dla osób trzecich, wyszukiwanie w komputerowych bazach danych, usługi w zakresie zaopatrzenia w produkty i usługi osób trzecich, zarządzanie w zakresie udzielania licencji na towary i usługi na rzecz osób trzecich, pomoc w zarządzaniu działalnością gospodarczą, doradztwo w zakresie zarządzania personelem, pomoc w zarządzaniu przedsiębiorstwami handlowymi lub przemysłowymi, zarządzanie w zakresie zamówień handlowych, zarządzanie zbiorami informacyjnymi, zestawienia statystyczne, **38** agencje informacyjne, łączność poprzez sieć światłowodów, łączność za pomocą telefonii komórkowej, obsługa telekonferencji, poczta elektroniczna, połączenie ze światową siecią komputerową za pośrednictwem telekomunikacji, przesyłanie informacji tekstowej i obrazowej za pomocą komputera, przesyłanie informacji, przydzielanie dostępu do baz danych, usługi operatorów sieciowych w zakresie przydzielania użytkownikom dostępu do światowej sieci komputerowej, łączność za pomocą telegramów, informacja o telekomunikacji, telewizja kablowa, łączność poprzez terminale komputerowe, transmisja programów radiowych, transmisja programów telewizyjnych, transmisja satelitarna, udostępnianie internetowego forum dyskusyjnego, usługi ogłoszeń elektronicznych, usługi poczty głosowej, usługi telefoniczne, usługi telegraficzne, usługi telexowe, usługi związane z ustalaniem tras połączeń i połączeń dla telekomunikacji, usługi związane z telezakupami, przydzielanie kanałów telekomunikacyjnych, wypożyczanie czasu dostępu do światowej sieci komputerowej, wypożyczanie modemów, wypożyczanie telefonów, wypożyczanie urządzeń do kopiowania, wypożyczanie urządzeń do przesyłania informacji, wypożyczanie urządzeń telekomunikacyjnych, zlecenia przywoławcze z pomocą radia, telefonu lub innych środków łączności elektronicznej, **41** fotografowanie, fotoreportaże, obsługa gier w systemie on-line w sieci informatycznej, gry hazardowe, imprezy sportowe, informacja o edukacji, usługi związane z organizacją imprez karaoke, usługi w zakresie gier hazardowych w kasynach, klubowe usługi w zakresie rozrywki lub nauczania, usługi komponowania muzyki, komputerowe przygotowanie materiałów do publikacji, kultura fizyczna, filmowanie oraz nagrywanie filmów na taśmach wideo, usługi związane z obrazami cyfrowymi, obsługa pól golfowych, organizowanie i prowadzenie konferencji, organizowanie i prowadzenie kongresów, organizowanie i prowadzenie pracowników i szkoleń specjalistycznych, organizowanie konkursów piękności, organizowanie konkursów edukacyjnych lub rozrywkowych, organizowanie loterii, organizowanie obozów sportowych, organizowanie spektakli, usługi orkiestry, parki rozrywki, pisanie scenariuszy, postsynchronizacja, kształcenie poprzez praktykę, produkcja filmów, produkcja mikrofilmów, produkcja programów radiowych i telewizyjnych, organizowanie i prowadzenie koncertów, produkcja przedstawień teatralnych, organizacja przyjęć, publikacje elektroniczne on-line książek i periodyków, publikowanie książek, radiowe programy rozrywkowe, informacja o rozrywce, widowiska rozrywkowe, użytkowanie sal kinowych, sale koncertowe, organizowanie i prowadzenie seminariów, realizacja spektakli, wystawianie spektakli na żywo, sporządzanie napisów do filmów w wersji oryginalnej, sprawdziany edukacyjne, studia filmowe, usługi związane ze studiami nagrań, organizowanie i prowadzenie sympozjów, montaż taśm wideo, pisanie tekstów innych niż reklamowe, publikowanie tekstów innych niż teksty reklamowe, telewizyjne programy rozrywkowe, udostępnianie publikacji elektronicznych on-line, nie do pobierania z sieci komputerowych, usługi projektowania, inne niż do celów reklamowych, usługi reporterskie, organizowanie obozów wakacyjnych, wynajmowanie kortów tenisowych, wynajmowanie i angaż modeli do pozowania artystom, informacje o wypoczynku, usługi związane z organizacją wypoczynku, wypożyczanie aparatów i sprzętu kinematograficznego, wypożyczanie aparatów radiowych i telewizyjnych, wypożyczanie aparatury oświetleniowej do dekoracji teatralnych lub do studiów telewizyjnych, wypożyczanie filmów kinowych, wypożyczanie kamer wideo, wypożyczanie kaset wideo, wypożyczanie książek, wypożyczanie magnetoskopów, wypożyczanie nagrań dźwiękowych, wypożyczanie sprzętu audio, wypożyczanie sprzętu do nurkowania, wypożyczanie sprzętu sportowego z wyjątkiem pojazdów, organizacja wystaw związanych z kulturą lub edukacją, zawodowe poradnictwo w zakresie edukacji lub kształcenia, organizowanie zawodów

sportowych, organizowanie i obsługa zjazdów, **42** analizy systemów komputerowych, badania techniczne, prace badawczo-rozwojowe dla osób trzecich, elektroniczna konwersja danych lub programów, doradztwo w zakresie sprzętu komputerowego, programowanie komputerów, kontrola jakości, konwersja danych lub dokumentów na formę elektroniczną, odzyskiwanie danych komputerowych, aktualizacja oprogramowania komputerowego, doradztwo w zakresie oprogramowania komputerowego, instalacje oprogramowania komputerowego, konserwacja oprogramowania komputerowego, powielanie oprogramowania komputerowego, usługi związane z prognozami meteorologicznymi, projektowanie dekoracji wnętrz, projektowanie opakowań, projektowanie oprogramowania komputerowego, projektowanie systemów komputerowych, opracowywanie projektów technicznych, wzornictwo przemysłowe i stylizacja, testowanie materiałów, testowanie pojazdów, usługi komputerowe w zakresie ochrony antywirusowej, usługi projektantów mody, usługi związane z projektowaniem graficznym, utrzymywanie i tworzenie stron internetowych dla osób trzecich, wynajmowanie i udostępnianie zasobów i serwerów w sieciach komputerowych, wypożyczanie komputerów, wypożyczanie oprogramowania komputerowego, hosting serwerów, opracowywanie i dostarczanie wyszukiwarek internetowych, **45** usługi nadzoru w dziedzinie własności intelektualnej, licencjonowanie programów komputerowych, rejestrowanie nazw domen, doradztwo w zakresie własności intelektualnej, licencjonowanie własności intelektualnej, zarządzanie prawami autorskimi.

(111) **261641** (220) 2012 04 20 (210) 399657
 (151) 2013 10 25 (441) 2012 07 30
 (732) ZAKŁAD UTYLIZACJI ODPADÓW STAŁYCH SPÓŁKA
 Z OGRANICZONĄ ODPOWIEDZIALNOŚCIĄ, Tczew, PL.
 (540) EKO24

(510), (511) **16** papier, tektura i wyroby z tych materiałów nie ujęte w innych klasach; publikacje, książki, broszury, prospekty, podręczniki, inne drukowane materiały i pomoce dydaktyczne, czasopisma, almanachy, poradniki, raporty, skorowidze, diagramy, afisze, plakaty, plansze, albumy, kroniki i księgi pamiątkowe, katalogi, foldery, informatory, notatniki, kalendarze, zakładki do książek, teczki, skoroszyty, oprawy, obwoluty i okładki papierowe na dokumenty oraz luźne kartki; artykuły biurowe, artykuły papiernicze, artykuły i materiały piśmienne, druki, formularze, fotografie, odbitki i reprodukcje graficzne, stemple, emblematy, pieczęcie papierowe, materiały informacyjne i dydaktyczne na foliach, **40** usługi w zakresie utylizacji, rekultywacji oraz pozostałej działalności związanej z gospodarką odpadami, **41** usługi w zakresie organizowania, prowadzenia oraz obsługi kursów, szkoleń, praktyk zawodowych i innych pozaszkolnych form kształcenia; usługi w zakresie organizowania, prowadzenia oraz obsługi kongresów, zjazdów, sympozjów, seminariów, konferencji; usługi w zakresie organizowania, prowadzenia i obsługi imprez artystycznych, estradowych, kulturalnych, sportowych, rekreacyjnych, spektakli, koncertów, widowisk multimedialnych, festiwali, festynów, konkursów, turniejów, widowisk typu światło i dźwięk, imprez plenerowych, wystaw z dziedziny kultury lub edukacji; usługi wydawnicze.

(111) **261642** (220) 2012 05 14 (210) 400348
 (151) 2013 10 25 (441) 2012 08 27
 (732) SYNOPTIS PHARMA SPÓŁKA Z OGRANICZONĄ
 ODPOWIEDZIALNOŚCIĄ, Warszawa, PL.
 (540) ASPAROC

(510), (511) **03** kosmetyki; mydła, kremy, pasty, lotiony, peelingi, lakiery do paznokci, maseczki kosmetyczne, pomadki do ust, antyperspiranty, preparaty do kąpieli, preparaty kosmetyczne do oddechania, preparaty do golenia, odświeżacze do ust w aerozolu, środki do pielęgnacji zębów i jamy ustnej, preparaty do czyszczenia protez zębowych, żele i paski wybielające zęby, preparaty do pielęgnacji włosów, szampony, preparaty do opalania, produkty perfumeryjne, perfumy, chusteczki nasączone płynami kosmetycznymi, preparaty do depilacji, produkty toaletowe i kosmetyczne, środki sanitarne zawarte w tej klasie, środki do czyszczenia, polerowania, szorowania i ścierania; środki stosowane w praniu, w tym środki wybielające; olejki eteryczne, **05** kosmetyki lecznicze, produkty farmaceutyczne, produkty lecznicze, witaminy, minerały zawarte w tej klasie, mineralne dodatki do żywności, mineralne wody do celów leczniczych,

preparaty wspomagające leczenie wzmacniające organizm, suplementy diety do celów leczniczych, dietetyczne środki spożywcze do celów leczniczych, substancje dietetyczne do celów leczniczych, preparaty ziołowe, zioła lecznicze, herbaty lecznicze, produkty biobójcze, produkty biologiczne do celów medycznych i/lub weterynaryjnych, bakteriobójcze, szczepionki, surowice, produkty krwiopochodne, produkty biotechnologiczne do celów medycznych i/lub weterynaryjnych, preparaty farmaceutyczne do pielęgnacji skóry, preparaty przeciwtrądzikowe, środki i materiały dentystyczne, płyny farmaceutyczne, żywność dla niemowląt, plastry, gipsowe materiały opatrunkowe, materiały opatrunkowe, środki sanitarne do celów medycznych, środki odkażające, produkty weterynaryjne, produkty chemiczne przeznaczone dla nauk medycznych, preparaty diagnostyczne do celów medycznych, środki dezynfekcyjne, **10** wyroby medyczne zawarte w tej klasie, aparaty i instrumenty medyczne, aparatura diagnostyczna do celów medycznych, aparatura do analizy do celów medycznych, butelki dla niemowląt, aparatura i instrumenty chirurgiczne, aparatura i instrumenty dentystyczne, przyrządy do fizykoterapii, przybory lekarskie, artykuły ortopedyczne, smoczki dziecięce, bandaże ujmowane w tej klasie, poduszki do celów leczniczych, strzykawki do celów medycznych, aparaty i narzędzia weterynaryjne.

(111) **261643** (220) 2012 05 30 (210) 401033
 (151) 2013 10 29 (441) 2012 09 10
 (732) VERACOMP SPÓŁKA AKCYJNA, Kraków, PL.
 (540)



(531) 26.13.25, 27.5.1

(510), (511) **09** urządzenia do rejestrowania i przetwarzania informacji, komputery, serwery, części i zespoły komputerów, układy scalone, procesory, mikroprocesory, mikrokontrolery, pamięci komputerowe, pamięci masowe, urządzenia peryferyjne komputerowe, monitory, klawiatury, myszy, panele dotykowe, interfejsy, karty rozszerzeń, kodery, dekodery, konwertery, komputerowe nośniki danych, dyski, macierze dyskowe, karty pamięci, pamięci flash, czytniki nośników danych, napędy dyskowe, skanery, modemy, fax-modemy, plotery, drukarki komputerowe, terminale sieciowe, terminale bezdyskowe, terminale graficzne, urządzenia procesorowe, komputerowe urządzenia do archiwizacji; akcesoria komputerowe, filtry ekranowe, kable komputerowe, adaptory, rozdzielacze, koncentratory, przełączniki, przekaźniki; zasilacze sprzętu elektronicznego, zasilacze awaryjne; programy komputerowe; systemy operacyjne komputerowe, systemy operacyjne wbudowane, systemy komputerowe wbudowane do urządzeń procesorowych; urządzenia do zbierania, nadawania, przekazywania, odbierania, nagrywania, odtwarzania i przetwarzania informacji, dźwięku i obrazu; nadajniki i odbiorniki radiowe i telewizyjne; stacje dokujące, odtwarzacze multimedialne, odtwarzacze audio plików komputerowych, kasety audio i video; ramki do fotografii; słuchawki, kamery internetowe, głośniki, mikrofony; projektory, ekrany projekcyjne, ekranopisy, rzutniki; akcesoria do gier, manipulatory ręczne, manipulatory stołowe, konsole do gier, kierownice do gier; kable, przewody elektryczne, koncentryczne, antenowe, głośnikowe, komputerowe; baterie elektryczne, akumulatory elektryczne, ładowarki; aparaty fotograficzne, kamery multimedialne; telefony komórkowe; urządzenia GPS; urządzenia telekomunikacyjne; kasy rejestrujące, czytniki kodów kreskowych; instrumenty urządzenia i przyrządy naukowe, elektryczne, elektroniczne, optyczne, optoelektryczne, do ważenia, mierzenia, sygnalizacyjne, kontrolne, do nauczania i do testowania, audiowizualne urządzenia dydaktyczne; urządzenia sterujące, kopiarki, **16** urządzenia i maszyny do powielania, sprzęt biurowy (z wyjątkiem mebli), niszczarki dokumentów do użytku biurowego, **35** usługi pozyskiwania, systematyzowania i udostępniania danych w komputerowych bazach danych, udostępnianie informacji za pomocą globalnej sieci komputerowej, zarządzanie zbiorami informatycznymi; badanie rynku, organizacja promocji sprzedaży, usługi reklamowe, publikacja materiałów reklamowych; doradztwo w działalności gospodarczej i zarządzaniu przedsiębiorstwami; sprzedaż hurtowa, detaliczna oraz za pośrednictwem sieci Internet i z dostawą do zamawiającego komputerów, zespołów, pod-

zespołów i części komputerowych, programów komputerowych, systemów operacyjnych komputerowych i procesorowych, urządzeń do zbierania, nadawania, przekazywania, odbierania, nagrywania, odtwarzania i przetwarzania informacji, dźwięku i obrazu, urządzeń elektrycznych, elektronicznych, komputerowych i telekomunikacyjnych, **37** usługi pomocy technicznej w zakresie programów, systemów, urządzeń i sieci komputerowych i telekomunikacyjnych, usługi ochrony systemów urządzeń i sieci komputerowych i telekomunikacyjnych, eliminacja zakłóceń w instalacjach elektrycznych, instalacja, konserwacja i naprawa maszyn, instalacja, konserwacja i naprawa urządzeń elektrycznych i elektronicznych, instalacja, konserwacja i naprawy komputerów; usługi instalacji i integracji sieci komputerowych, **38** informacja o telekomunikacji, łączność poprzez sieć światłowodów, łączność poprzez terminale komputerowe, przesyłanie informacji, przesyłanie informacji tekstowej i obrazowej za pomocą komputera, przydzielanie dostępu do baz danych, **41** usługi szkoleniowe, szkolenie w salach wideokonferencyjnych i laboratoriach, **42** usługi doradztwa technicznego w zakresie sprzętu, oprogramowania i programowania komputerów; usługi projektowania oprogramowania komputerowego, usługi projektowania systemów komputerowych, usługi analizy systemów komputerowych; instalacja programów komputerowych, usługi administrowania sieciami komputerowymi, usługi archiwizacji danych, odzyskiwanie danych komputerowych, usługi konwersji danych za pomocą programów komputerowych, ochrona antywirusowa; badania i analizy techniczne, **45** licencjonowanie programów komputerowych.

(111) **261644** (220) 2012 06 22 (210) 401854

(151) 2013 10 25 (441) 2012 09 24

(732) KORONA-KOSMETYKI DOROTA SKWIERCZYŃSKA SPÓŁKA JAWNA, Bydgoszcz, PL.

(540) deni carte

(510), (511) **03** ołówki, kredki i barwniki kosmetyczne, dezodoranty, mydła, maseczki i mleczko kosmetyczne, lakiery do paznokci, lakiery do włosów, olejki toaletowe, perfumy, pomadki do ust, pudry do makijażu, kremy kosmetyczne, lotony kosmetyczne, wody toaletowe.

(111) **261645** (220) 2012 06 28 (210) 402109

(151) 2013 10 10 (441) 2012 10 08

(732) WOJCIECHOWSKI ANDRZEJ PAWEŁ MJM MUSIC PL, Warszawa, PL.

(540)

MJM
MUSIC PL

(531) 27.5.1

(510), (511) **09** płyty fonograficzne CD, **35** reklama billboardowa, reklama za pośrednictwem sieci komputerowej, reklama prasowa, reklama telewizyjna, rozpowszechnianie materiałów reklamowych dotyczących koncertów, w tym bilety wstępu, ulotki, materiały informacyjno-promocyjne, plakaty, **41** organizowanie i prowadzenie koncertów, organizowanie spektakli [impresariat], usługi na rzecz osób trzecich dotyczące tej działalności.

(111) **261646** (220) 2012 06 28 (210) 402130

(151) 2013 10 10 (441) 2012 10 08

(732) KANCELARIA PRAWNA ARTUR IBEK-PASOWICZ, Piastów, PL.

(540) MISTAH KURTZ

(510), (511) **41** usługi artystów teatralnych, studia filmowe, fotografowanie, fotoreportaże, usługi w zakresie kompozycji muzycznych, komputerowe przygotowanie materiałów do publikacji, publikowanie książek, wypożyczanie książek, wypożyczanie magnetoskopów, montaż taśm wideo, usługi muzealne i wystawiennicze; wypożyczanie nagrań dźwiękowych, nagrywanie filmów na taśmach wideo [filmowanie], usługi w zakresie obrazów cyfrowych, obsługa sal kinowych, organizowanie i prowadzenie koncertów, organizowanie i prowadzenie konferencji, organizowanie i prowadzenie kongresów, organizowanie i prowadzenie pracowni specjalistycznych, organizowanie i prowadzenie pracowni specjalistycznych [szkolenia], organizowanie i prowadzenie seminariów, organizowanie i prowadzenie

sympozjów, organizowanie i prowadzenie zjazdów, organizowanie spektakli [impresariat], organizowanie wystaw z dziedziny kultury lub edukacji, usługi orkiestrowe, pisanie scenariuszy, pisanie tekstów, innych niż reklamowe, postsynchronizacja, kształcenie praktyczne [pokazy], produkcja filmów, produkcja filmów na taśmach wideo, produkcja mikrofilmów, produkcja programów radiowych i telewizyjnych, produkcja przedstawień teatralnych, planowanie przebiegu przyjęć [część rozrywkowa], publikacje elektroniczne on-line książek i periodyków, radiowe programy rozrywkowe, usługi reporterskie, rezerwacja miejsc na spektakle, rozrywka, informacja o rozrywce, rozrywka [widowiska], użytkowanie sal kinowych, użytkowanie sal koncertowych, realizacja spektakli, sporządzanie napisów do filmów w wersji oryginalnej, prowadzenie i wynajmowanie studiów filmowych, studiów nagrań, montaż taśm wideo, produkcja filmów na taśmach wideo, wypożyczanie taśm wideo, publikowanie tekstów innych niż teksty reklamowe, telewizyjne programy rozrywkowe, tłumaczenia, udostępnianie publikacji elektronicznych on-line, nie do pobierania z sieci komputerowych, usługi projektowania, inne niż do celów reklamowych, usługi reporterskie, wypożyczanie aparatów i sprzętu kinematograficznego, wypożyczanie aparatów radiowych i telewizyjnych, wypożyczanie aparatury oświetleniowej do dekoracji teatralnych lub do studiów telewizyjnych, wypożyczanie dekoracji teatralnych, wypożyczanie filmów kinowych, wypożyczanie kamer wideo, wypożyczanie kaset wideo, wypożyczanie sprzętu audio, organizacja wystaw związanych z kulturą lub edukacją.

(111) **261647** (220) 2012 07 05 (210) 402577

(151) 2013 10 21 (441) 2012 10 08

(732) CHOCZYŃSKA BOGUSŁAWA EUROFIRANY, Żywiec, PL.
(540)



(531) 26.4.2, 26.4.18, 27.5.1

(510), (511) **20** dekoracje przestawne, karnisze do zasłon, szyny do zasłon, haki do zasłon, haczyki do zasłon, klipsy, żabki, koraliki do zasłon, krążki do zasłon, kółka do zasłon, rolki do zasłon, uchwyty do zasłon z materiałów nietekstylnych, wieszaki na zasłony, przelotki do zasłon, poduszki, pościel, jaśki, zasłony dekoracyjne z koralików, sznury do podwiązywania zasłon, **24** bielizna domowa, bielizna pościelowa, bielizna stołowa tekstylna, bieżniki stołowe, dzianiny, franki, franki żakardowe, franki wypukłe, franki płaskie, franki haftowane, frany kreszowe, franki konfekcjonowane, kotary, lambrekiny, materiały włókiennicze, maty na stół niepapierowe, narzuty na łóżka, narzuty pikowane, obrusy, pledy, podszewki, poszewki, pościel, prześcieradła, przykrycia na łóżka, ręczniki tekstylne, rolety tekstylne, serwetki tekstylne, serwetki stołowe, serwetki na stół i ławę, stopy tekstylne, zasłony z materiałów włókienniczych zawarte w tej klasie, tkaniny tekstylne, tkaniny zasłonowe, zazdrozki, żakardy, **26** artykuły pasmanteryjne, aplikacje gipiurkowe, emblematy ozdobne, frędzle, hafty, kokardy, kordonek, koronki, oploty, paski elastyczne, sznurki lamówkowe, sztuczne kwiaty, taśmy elastyczne, taśmy wykończeniowe, taśmy do zasłon, taśmy lamówkowe, tasiemki, wstążki, żaboty (koronkarstwo).

(111) **261648** (220) 2012 07 11 (210) 402795

(151) 2013 10 16 (441) 2012 10 22

(732) WIĘCEK MARCIN SZKÓŁKA DRZEW I KRZEWÓW OZDOBNYCH, Stobierna, PL.

(540)



Kolor znaku: żółty, czarny, zielony, biały

(531) 5.1.3, 6.1.2, 6.1.4, 26.3.1, 26.3.4, 27.5.1, 29.1.14

(510), (511) **31** produkty rolne, ogrodnicze, leśne oraz ziarna; świeże owoce; warzywa i zioła; nasiona; naturalne rośliny; kwiaty; krzewy; choinki; drzewa; sadzonki, **35** prowadzenie usług w zakresie: badania rynku, informacji handlowej, organizacji wystaw i targów w celach handlowych lub reklamowych i reklamy, usługi agencji reklamowych i agencji prowadzenia reklamy za pośrednictwem sieci komputerowej, rozpowszechnianie ogłoszeń reklamowych, promocja sprzedaży dla osób trzecich; zbieranie w jednym miejscu z korzyścią dla innych różnorodnych towarów, umożliwiające klientom oglądanie tych towarów w dogodny sposób i ich nabywanie, w specjalistycznym sklepie i/lub hurtowni, również poprzez Internet, dla towarów takich jak: produkty rolne, ogrodnicze, leśne oraz ziarna; świeże owoce; warzywa i zioła; nasiona; naturalne rośliny; kwiaty; krzewy; choinki; drzewa; sadzonki.

(111) **261649** (220) 2012 07 19 (210) 403119
(151) 2013 10 10 (441) 2012 10 22
(732) Philip Morris Products S.A., Neuchâtel, CH.
(540)

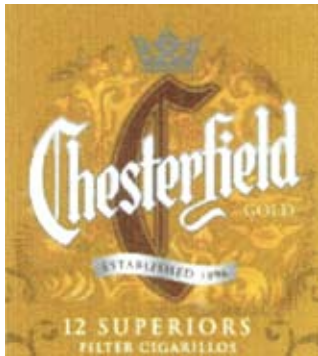

Kolor znaku: żółty, brązowy, biały, niebieski

(531) 24.9.2, 26.4.2, 27.5.1, 29.1.14

(510), (511) **34** tytoń, tytoń surowy oraz tytoń w stanie przetworzonym; wyroby tytoniowe, cygara, papierosy, cygaretki, tytoń do samodzielnego skręcania papierosów, tytoń do fajek, tytoń do żucia, tabaka, papierosy aromatyzowane, papierosy kretek; snus; substytuty tytoniu (nie do celów medycznych); przybory dla palaczy, ustniki oraz bibułka do papierosów, filtry do papierosów, pojemniki na tytoń nie z metali szlachetnych, papierośnice nie z metali szlachetnych, popielniczki nie z metali szlachetnych, fajki, kieszonkowe przyrządy do skręcania papierosów, zapalniczki dla palaczy tytoniu; zapalki.

(111) **261650** (220) 2012 07 19 (210) 403122
(151) 2013 10 10 (441) 2012 10 22
(732) JUTRZENKA COLIAN SPÓŁKA Z OGRANICZONĄ ODPOWIEDZIALNOŚCIĄ, Opatówek, PL.
(540)



Kolor znaku: brązowy, żółty, biały

(531) 1.3.1, 26.4.2, 26.4.4, 26.11.1, 27.5.1, 27.7.1, 29.1.13

(510), (511) **30** herbatniki kakaowe.

(111) **261651** (220) 2012 07 20 (210) 403141
(151) 2013 10 10 (441) 2012 10 22
(732) PRZEDSIĘBIORSTWO USŁUGOWE POŻ-PLISZKA SPÓŁKA Z OGRANICZONĄ ODPOWIEDZIALNOŚCIĄ, Gdańsk, PL.

(540)



Kolor znaku: czarny, czerwony, biały

(531) 27.5.1, 29.1.13

(510), (511) **01** środki do gaszenia ognia, produkty chemiczne do gaszenia ognia, składniki powyższych środków i preparatów chemicznych, **09** gaśnice, urządzenia do gaszenia ognia, **35** zgrupowanie na rzecz osób trzecich towarów takich jak: odzież, obuwie, wyroby skórzane, wyroby medyczne, włączając ortopedyczne, wyroby przeciwpożarowe i gaśnicze, pozwalające nabywcy wygodnie je oglądać i kupować hurtowo lub detalicznie w sklepach lub hurtowniach, pośrednictwo handlowe w zakresie obrotu odzieżą, obuwiem, wyrobami skózanymi, wyrobami medycznymi, włączając ortopedyczne, wyrobami przeciwpożarowymi i gaśniczymi, polegające na kojarzeniu kontrahentów, doradztwo specjalistyczne w sprawach działalności gospodarczej, reklama, promocja sprzedaży dla osób trzecich, organizowanie targów i wystaw w celach handlowych lub reklamowych, **42** usługi w zakresie analizy i badań technicznych oraz ich projektowanie, ekspertyzy inżynierskie, prace badawczo-rozwojowe dla osób trzecich, opracowanie projektów technicznych, **45** usługi związane z gaszeniem pożarów, doradztwo w zakresie bezpieczeństwa przeciwpożarowego, ochrona przeciwpożarowa, wypożyczenie sprzętu gaśniczego, wypożyczanie zabezpieczeń i alarmów przeciwpożarowych.

(111) **261652** (220) 2012 07 20 (210) 403156
(151) 2013 10 10 (441) 2012 10 22
(732) IZOHAN SPÓŁKA Z OGRANICZONĄ ODPOWIEDZIALNOŚCIĄ, Gdynia, PL.
(540)



Kolor znaku: czerwony, biały, niebieski

(531) 26.4.2, 27.5.1, 29.1.13

(510), (511) **01** dyspersje tworzyw sztucznych, preparaty wodouszczelniające do murów, **02** preparaty do gruntowania, powłoki antykorozyjne, **17** kauczuk, gutaperka, guma, azbest, mika i wyroby z tych materiałów nie ujęte w innych klasach; tworzywa sztuczne w formie wyciśniętej stosowane w produkcji; materiały wypełniające, uszczelniające, pakuły, materiały izolacyjne; rury giętkie niemetalowe, powłoki izolacyjne, mieszaniny zapobiegające wilgoci w budynkach, farby izolacyjne, lakiery izolacyjne, oleje izolacyjne, szczelina do połączeń, materiały termoizolacyjne, tkaniny izolacyjne, żywice syntetyczne półprzetworzone, żywice syntetyczne, taśmy izolacyjne, **19** materiały budowlane niemetalowe; rury sztywne niemetalowe stosowane w budownictwie; asfalt, smoła i bitumy; budynki przenośne niemetalowe; pomniki niemetalowe, bitumiczne produkty do budownictwa, bitumiczne poszycia dachów, powłoki budowlane bitumiczne, bitumiczne spoiwa do murów, taśmy smołowane dla budownictwa, elastyczne wyroby wodochronne grubowarstwowe bitumiczne i dyspersyjne, zabezpieczające przed przenikaniem wilgoci i wody do hydroizolacji.

(111) **261653** (220) 2012 07 20 (210) 403157
(151) 2013 10 10 (441) 2012 10 22
(732) IZOHAN SPÓŁKA Z OGRANICZONĄ ODPOWIEDZIALNOŚCIĄ, Gdynia, PL.

(540)



Kolor znaku: czerwony, biały, niebieski

(531) 26.4.2, 27.5.1, 29.1.13

(510), (511) **01** dyspersje tworzyw sztucznych, preparaty wodouszczelniające do murów, **02** preparaty do gruntowania, powłoki antykorozyjne, **17** kauczuk, gutaperka, guma, azbest, mika i wyroby z tych materiałów nie ujęte w innych klasach; tworzywa sztuczne w formie wyciśniętej stosowane w produkcji; materiały wypełniające, uszczelniające, pakuły, materiały izolacyjne; rury giętkie niemetalowe, powłoki izolacyjne, mieszaniny zapobiegające wilgoci w budynkach, farby izolacyjne, lakiery izolacyjne, oleje izolacyjne, szczelina do połączeń, materiały termoizolacyjne, tkaniny izolacyjne, żywice syntetyczne półprzetworzone, żywice syntetyczne, taśmy izolacyjne, **19** materiały budowlane niemetalowe; rury sztywne niemetalowe stosowane w budownictwie; asfalt, smoła i bitumy; budynki przenośne niemetalowe; pomniki niemetalowe, bitumiczne produkty do budownictwa, bitumiczne poszycia dachów, powłoki budowlane bitumiczne, bitumiczne spoiwa do murów, taśmy smołowane dla budownictwa, elastyczne wyroby wodochronne grubowarstwowe bitumiczne i dyspersyjne, zabezpieczające przed przenikaniem wilgoci i wody do hydroizolacji.

(111) **261654** (220) 2012 07 20 (210) 403162

(151) 2013 10 18 (441) 2012 10 22

(732) SANTE A. KOWALSKI SPÓŁKA JAWNA, Warszawa, PL.

(540)



Kolor znaku: szary, jasnoszary, ciemnoszary, biały

(531) 26.1.1, 26.4.2, 29.1.14

(510), (511) **05** dietetyczna żywność i napoje przystosowane do celów medycznych, herbata lecznicza, zioła i napoje lecznicze, preparaty medyczne do odchudzania, substancje dietetyczne do celów medycznych, artykuły spożywcze dla niemowląt, chleb dla diabetyków, wyroby cukiernicze do celów medycznych, **29** owoce konserwowane, suszone, gotowane, liofilizowane i sproszkowane, warzywa konserwowane, suszone i gotowane, galaretki, dżemy, kompoty, chrupki owocowe, produkty spożywcze i napoje na bazie soi nie ujęte w innych klasach, soja konserwowana, sałatki, zupy, jaja, mleko, produkty mleczne, oleje i tłuszcze jadalne, **30** artykuły spożywcze pochodzenia roślinnego, zboża przystosowane do spożycia dla ludzi, mąka sojowa i produkty spożywcze na bazie mąki sojowej, żywność dietetyczna pochodzenia roślinnego nie do celów leczniczych, kawa, herbata, kakao, napoje na bazie kawy, herbaty i kakao, cukier, ryż, tapioka, sago, mąka i produkty spożywcze z roślin zbożowych, wyroby piekarnicze, płatki zbożowe suszone, wyroby cukiernicze, słodczyce, muesli, lody, miód, melasa (syropy), drożdże, proszek do pieczenia, sól, musztarda, ocet, sosy nie ujęte w innych klasach, sos sojowy, przyprawy, lód, **31** produkty rolne, ogrodnicze i leśne nieprzetworzone, zioła ogrodowe świeże, świeże owoce i warzywa, korzenie jadalne, nasiona, rośliny i kwiaty, pokarm dla zwierząt, **32** wody mineralne, napoje bezalkoholowe, napoje owocowe.

(111) **261655** (220) 2012 07 20 (210) 403163

(151) 2013 10 18 (441) 2012 10 22

(732) SANTE A. KOWALSKI SPÓŁKA JAWNA, Warszawa, PL.

(540) SKARBY ZIEMI

(510), (511) **05** dietetyczna żywność i napoje przystosowane do celów medycznych, herbata lecznicza, zioła i napoje lecznicze, preparaty medyczne do odchudzania, substancje dietetyczne do celów medycznych, artykuły spożywcze dla niemowląt, chleb dla diabetyków, wyroby cukiernicze do celów medycznych, **29** owoce konserwowane, suszone, gotowane, liofilizowane i sproszkowane, warzywa konserwowane, suszone i gotowane, galaretki, dżemy, kompoty, chrupki owocowe, produkty spożywcze i napoje na bazie soi nie ujęte w innych klasach, soja konserwowana, sałatki, zupy, jaja, mleko, produkty mleczne, oleje i tłuszcze jadalne, **30** artykuły spożywcze pochodzenia roślinnego, zboża przystosowane do spożycia dla ludzi, mąka sojowa i produkty spożywcze na bazie mąki sojowej, żywność dietetyczna pochodzenia roślinnego nie do celów leczniczych, kawa, herbata, kakao, napoje na bazie kawy, herbaty i kakao, cukier, ryż, tapioka, sago, mąka i produkty spożywcze z roślin zbożowych, wyroby piekarnicze, płatki zbożowe suszone, wyroby cukiernicze, słodczyce, muesli, lody, miód, melasa (syropy), drożdże, proszek do pieczenia, sól, musztarda, ocet, sosy nie ujęte w innych klasach, sos sojowy, przyprawy, lód, **31** produkty rolne, ogrodnicze i leśne nieprzetworzone, zioła ogrodowe świeże, świeże owoce i warzywa, korzenie jadalne, nasiona, rośliny i kwiaty, pokarm dla zwierząt, **32** wody mineralne, napoje bezalkoholowe, napoje owocowe.

(111) **261656** (220) 2012 07 23 (210) 403222

(151) 2013 10 10 (441) 2012 11 05

(732) ZGRZYWA ROBERT FIRMA HANDLOWO-USŁUGOWA ALL MORE, Kraków, PL.

(540)



(531) 24.9.2, 27.5.1

(510), (511) **14** metale szlachetne nieprzetworzone, półprzetworzone i przetworzone; sztabki, płytki i granulaty złota, srebra i platyny; wyroby z metali szlachetnych; monety, monety kolekcjonerskie; monety okolicznościowe, pamiątkowe, historyczne, tematyczne i lokalne; zestawy monet; medale, medaliony, odznaczenia, odznaki, znaczki; breloki, emblematy; wyroby pokrywane metalami szlachetnymi; wyroby jubilerskie, **16** druki, katalogi, foldery, **35** usługi w zakresie organizowania i prowadzenia sprzedaży detalicznej i hurtowej wyrobów z metali szlachetnych, monet, odznaczeń, pamiątek z metali szlachetnych; skup i sprzedaż złota, srebra, platyny i innych metali szlachetnych, skup i sprzedaż złota inwestycyjnego, sztabek i monet, **40** wyrób monet, pokrywanie wyrobów metalami szlachetnymi.

(111) **261657** (220) 2012 07 23 (210) 403230

(151) 2013 10 10 (441) 2012 11 05

(732) MAT-MEDIC SPÓŁKA Z OGRANICZONĄ ODPOWIEDZIALNOŚCIĄ SPÓŁKA KOMANDYTOWA, Poznań, PL.

(540)

Kolor znaku: czarny, zielony

(531) 24.13.1, 27.1.1, 27.5.1, 29.1.12

(510), (511) **10** aparatura medyczna-rezonator biofotonowy.(111) **261658** (220) 2012 07 25 (210) 403298

(151) 2013 10 23 (441) 2012 11 05

(732) LET ME PAY SPÓŁKA Z OGRANICZONĄ ODPOWIEDZIALNOŚCIĄ, Warszawa, PL.

(540) mobicash

(510), (511) **09** urządzenia i przyrządy: naukowe, żeglarskie, geodezyjne, fotograficzne, kinematograficzne, optyczne, do ważenia, pomiarowe, sygnalizacyjne, kontrolne, do ratowania życia, do celów dydaktycznych; urządzenia i przyrządy do przewodzenia, przełączania, przekształcania, gromadzenia, sterowania i regulacji energii elektrycznej; urządzenia do nagrywania, przesyłania lub odtwarzania dźwięku lub obrazów; magnetyczne nośniki danych, nagrane dyski; automaty sprzedające i mechanizmy do urządzeń uruchamianych monetami; kasy rejestrujące, maszyny liczące, osprzęt do przetwarzania danych, komputery, komputery przenośne, telefony przenośne; urządzenia do gaszenia ognia, **36** ubezpieczenia; działalność finansowa; bankowość; majątek nieruchomy, **38** telekomunikacja.

(111) **261659** (220) 2012 07 25 (210) 403301
(151) 2013 10 28 (441) 2012 11 05
(732) POWSZECHNA KASA OSZCZĘDNOŚCI BANK POLSKI SPÓŁKA AKCYJNA, Warszawa, PL.

(540) MINIRATKA

(510), (511) **36** usługi finansowe, usługi bankowe, usługi bankowe z dostępem bezpośrednim przez Internet [home banking], bankowość internetowa, bankowość telefoniczna, usługi operacji bankowych, prowadzenie rachunków bankowych, usługi operacji finansowych, usługi transakcji finansowych, usługi inwestycji kapitałowych, usługi dotyczące kart kredytowych, usługi dotyczące kart debetowych, usługi dotyczące kart płatniczych, usługi w zakresie dokonywania elektronicznych transakcji przy użyciu kart kredytowych, kart płatniczych, rozliczanie transakcji finansowych dokonywanych kartami kredytowymi lub płatniczymi poprzez terminale komputerowe, transfer elektroniczny środków finansowych, usługi doradztwa finansowego, udzielanie kredytów, usługi w zakresie pożyczek i finansowania komercyjnego i konsumenckiego, usługi brokerskie, usługi powiernicze, tworzenie funduszy, zarządzanie funduszami, tworzenie programów oszczędzania, informacja bankowa, informacja finansowa, obsługa bankomatów, usługi ubezpieczeniowe, pośrednictwo ubezpieczeniowe, doradztwo ubezpieczeniowe, leasing, factoring, usługi deweloperskie w zakresie budownictwa mieszkaniowego dotyczące pozyskiwania gruntów, pośrednictwa w kupnie-sprzedaży nieruchomości, wynajmu mieszkań, zarządzania nieruchomościami, pośrednictwo w sprzedaży produktów finansowych, w szczególności obligacji, pobieranie i rozliczanie opłat za usługi przedpłacone w zakresie doładowywania telefonów, zawieranie umów o uczestnictwo w funduszach inwestycyjnych i emerytalnych, usługi depozytowe, udzielanie poręczeń i gwarancji, obrót czekowy i wekslowy, operacje walutowe, obrót papierami wartościowymi.

(111) **261660** (220) 2012 07 27 (210) 403360
(151) 2013 10 02 (441) 2012 11 05
(732) TEA BROS SPÓŁKA Z OGRANICZONĄ ODPOWIEDZIALNOŚCIĄ SPÓŁKA KOMANDYTOWO-AKCYJNA, Wały A, PL.

(540) TEA BROS

(510), (511) **25** odzież z tworzyw naturalnych i sztucznych, bielizna, rajstopy, **30** przyprawy, herbata.

(111) **261661** (220) 2012 07 27 (210) 403361
(151) 2013 10 02 (441) 2012 11 05
(732) DUŻYK STANISŁAW OŚRODEK SZKOLENIA KIEROWCÓW STACH, Kraków, PL.

(540)



Kolor znaku: czerwony, żółty

(531) 27.5.1, 29.1.12

(510), (511) **41** kursy prawa jazdy, kursy i szkolenia w zakresie doskonalenia techniki jazdy, organizowanie imprez o charakterze motoryzacyjnym, organizowanie treningów i pokazów jazdy samochodem, motocyklem, kurs kwalifikacyjny dla kandydatów na instruktorów nauki jazdy, warsztaty doskonalenia zawodowego dla instruktorów

nauki jazdy, kurs kwalifikacyjny dla kandydatów na instruktorów techniki jazdy.

(111) **261662** (220) 2012 07 30 (210) 403435
(151) 2013 10 17 (441) 2012 11 05

(732) TOPEX SPÓŁKA Z OGRANICZONĄ ODPOWIEDZIALNOŚCIĄ SPÓŁKA KOMANDYTOWA, Warszawa, PL.

(540) grupa topex

(510), (511) **01** produkty chemiczne przeznaczone dla przemysłu; żywice syntetyczne w stanie surowym, tworzywa sztuczne w stanie surowym; preparaty do hartowania i lutowania metali; kleje (spoiwa) przeznaczone dla przemysłu; wkłady klejowe, **06** metale nieszlachetne i ich stopy; budowlane materiały metalowe; przenośne metalowe konstrukcje budowlane; materiały metalowe do budowy szlaków kolejowych; przewody nielektryczne i przewody drutowe z metali nieszlachetnych; drobne wyroby żelazne, pojedyncze drobne wyroby metalowe; rury i rurki metalowe; kasy pancerne; towary z metali nieszlachetnych nieujęte w innych klasach; rudy (kruszcze); statuetki z metali nieszlachetnych; taśmy metalowe do ładunków, imadła warsztatowe metalowe, zasuwki, zamki na zasuwki, sworznie metalowe, metalowe zamknięcia do pudełek, metalowe kasetki na pieniądze, łańcuchy metalowe, zaciski do kabli lub rur metalowe, haki metalowe do wieszania odzieży, złącza metalowe do łańcuchów, dzwonki nielektryczne, odrzwia metalowe, zamknięcia drzwi (nielektryczne), metalowy osprzęt do drzwi metalowych, futryny do drzwi metalowe, klamki do drzwi metalowe, kołatki do drzwi, urządzenia do otwierania drzwi nielektryczne, skrobaczki do drzwi, metalowe ograniczniki do drzwi, usztywniacze metalowe, metalowe okucia budowlane, metalowa armatura do przewodów sprężonego powietrza, okucia metalowe do mebli, okucia metalowe do okien, kraty i ruszty metalowe, drobnica żelazna, zawiasy metalowe, haki metalowe, raki do wspinaczki po oblodzonych powierzchniach, metalowe bransoletki identyfikacyjne dla szpitali, tabliczki identyfikacyjne metalowe, metalowe okucia drzwiowe, klucze, kółka metalowe do kluczy, rękojeści noży metalowe, gałki metalowe, uchwyty metalowe, drabiny metalowe, skrzynki na listy metalowe, metalowe obejmy, metalowe zawieszki do przenoszenia ładunków, metalowe pasy do przenoszenia ładunków, zamki metalowe inne niż elektryczne, zamki do toreb metalowe, zamki metalowe do pojazdów, skarbonki metalowe, gwoździe, smarowniczkę, tablice rejestracyjne metalowe, kłódki, kabiny stosowane przy malowaniu z pomocą rozpylaczy metalowe, pierścienie metalowe, nity metalowe, pręty metalowe do lutowania i spawania, łańcuchy zabezpieczające metalowe, śruby metalowe, kapsle do korkowania metalowe, plomby, uszczelki ołowiane, drut do lutowania metalowy, zamki sprężynowe, sprężyny (drobnica metalowa), metalowe skrzynki na narzędzia (puste), skrzynki metalowe, rączki do narzędzi metalowe, liny stalowe, kłódki sztyfrowe, metalowe linki rowerowe, wkładki profilowe metalowe, kastry metalowe, kątowniki budowlane metalowe; kątowniki, **07** maszyny i obrabiarki; silniki (z wyjątkiem stosowanych w pojazdach lądowych); mechanizmy sprzęgania i napędu (z wyjątkiem stosowanych w pojazdach lądowych); mechaniczne narzędzia rolnicze; elektronarzędzia, sprzęt AGD ujęty w klasie 7; wiertarki, wiertarko-wkrętarki, młotkowiarki, szlifierki, opalarki, pilarki, wkrętaki, wkrętarki, wyrzynarki, strugi, zszywacze elektryczne, mieszarki, frezarki, przecinarki, odkurzacze, gwoździarki, wiertła [części maszyn], dłuta, otwornice, tarcze [części maszyn], dyski [części maszyn], szczotki [części maszyn], kamienie szlifierskie, ściernice, frezy, kluczyki do uchwytów wiertarskich, przewody ssące, pistolety klejowe, pistolety natryskowe, pistolety do pompowania kół z manometrem, pistolety do przedmuchiwania, pistolety do rapowania, pistolety do konserwacji, pistolety do piaskowania, pistolety do mycia na wodę i powietrze, pistolety do mas silikonowych, pistolety pneumatyczne do wtlaczania masy uszczelniającej, pistolety dozujące klej elektryczne, pistolety [maszyny], pistolety do malowania, pistolety zawarte w tej klasie, klucze pneumatyczne, nasadki, palniki gazowe do cięcia, maszyny i urządzenia do czyszczenia, mycia [elektryczne], generatory prądu, maszyny do grawerowania, gwinciarzki [do nakrętek], gwinciarzki [do śrub], maszyny do gwintowania, kompresory [maszyny], krajalnice [maszyny], ostrza do kosiarek, kosiarki [maszyny], kosiarki ogrodowe [maszyny], obrabiarki do metalu, miksery [maszyny], młotki [części maszyn], młoty elektryczne, młoty mechaniczne, młoty pneumatyczne, młoty udarowe, młoty, narzędzia [części maszyn], narzędzia ręczne o napędzie innym niż ręczny, nitownice [maszyny], noże [części maszyn], noże elektryczne, nożyce elektryczne, nożyczki elektryczne, ostrza [części maszyn], maszyny do ostrzenia, stoły [części maszyn], pasy do kół pasowych, podajniki taśm [maszyny], pompy [maszyny], pompy [części maszyn lub silników],

pompy powietrzne [instalacje w warsztatach samochodowych], piły [maszyny], piły łańcuchowe, podstawy [statywy] maszyn, polerki [maszyny i urządzenia] elektryczne, pompy [maszyny], awaryjne agregaty prądotwórcze, przecinarki [narzędzia mechaniczne], strugarki, świdy górnice, świdy wiertnicze [części maszyn], tokarki [narzędzia mechaniczne], transportery [maszyny], ubijaki [maszyny], uchwyty [części maszyn], uchwyty do ostrzy [części maszyn], uchwyty wiertarskie [części maszyn], wyciągi towarowe, wycinarki, wykończarki, wytłaczarki, urządzenia transportowe do załadunku i wyładunku, maszyny do zawijania, pakowania, zawory [części maszyn]; urządzenia do ssania powietrza, ostrzarki narzędziowe [maszyny], maszyny na sprężone powietrze, podnośniki [windy], podnośniki [urządzenia], filtry powietrza chłodnic silników, maszyny do obróbki szkła, rozdrabniarki [maszyny], tarcze szlifierskie [części maszyn], smarownice [części maszyn], imaki do narzędzi [części maszyn], etykieciarki, malaksery, urządzenia do malowania, strugarki, reduktory ciśnienia [części maszyn], przekładnie redukcyjne inne niż do pojazdów lądowych, pierścienie [części maszyn], przyrządy do lutowania gazowego, lutownice gazowe, rozpylacze [maszyny], maszyny do obróbki kamienia, młoty dźwigowe, narzędzia, prostownice, mieszadła [maszyny], wyrzynarki, pilarki, myjki ciśnieniowe, kamienie szlifierskie [części maszyn], brzeszczoty [części maszyn], statywy [części maszyn], akcesoria do pistoletów [części maszyn], filtry [wkłady] do maszyn filtrujących, narzędzia pneumatyczne, rozpietaki [maszyny], spawarki [maszyny], **08** narzędzia ręczne, sterowane ręcznie, narzędzia ręczne nieelektryczne; wyroby nożownicze; broń ręczna; ostrza; narzędzia ręczne o napędzie ręcznym, narzędzia rolnicze ręczne, narzędzia do ogrodnictwa ręczne, broń biała (boczna), rozpylacze do środków owadobójczych (narzędzia), sztyda, siekiery, siekiery, sierpaki, wiertła (części narzędzi), wiertła ręczne (narzędzia), ostrza (narzędzia), ostrza (broń), ostrza (noże) do strugów, świdy, piły kabłąkowe, oplatarki (narzędzia), żelazka znakujące przez wypalanie, wiertarki piersiowe, otwieracze do puszek (nieelektryczne), dłutka do uszczelniania, punktaki (narzędzia), przecinaki, dłuta, rębaki (noże), zaciski ciesielskie i bednarskie, topory rzeźnicze, kosiarki ręczne (narzędzia), wyroby nożownicze, przyrządy do cięcia, wycinarki (narzędzia), gwintowniki (narzędzia), kopaczki ręczne (narzędzia), koparki do rowów (narzędzia), ośniki, oprawki wiertarskie (narzędzia), ubijaki do gruntu (narzędzia brukarskie), ostrzarki (ręczne), rozprężarki (narzędzia ręczne), pilniki (narzędzia), żelazka nieelektryczne, noże do mizdrowania skóry, obudowy do piły ręcznej, narzędzia do zbierania owoców ręczne uruchamiane ręcznie, dłuta włóśne (żłobaki), skrobaczki do czyszczenia dna łodzi (narzędzia), toczaki-kamienie do ostrzenia (narzędzia), pistolety (narzędzia), młotki (narzędzia), pompki ręczne, toporki, noże myśliwskie, dźwigniki sterowane ręcznie (podnośniki), piły wyrzynarki, stal narzędziowa, noże, dłuta do otworów gniazdowe (przysieki), łapki do wyciągania gwoździ (narzędzia), narzędzia do wyciągania gwoździ, igłowe pilniki, cęgi do cięcia drutu, dziurkacze numerujące, żelazka do strugów, strugi, szczytce, kleszcze, noże ogrodnicze, sekatory, nożycy ogrodnicze, dziurkacze (narzędzia), przębajaki (narzędzia), tarniki, tarki (narzędzia), koła zapadkowe (narzędzia), żyłki, nitownice (narzędzia), młotki nitownicze (narzędzia), gwintownice (narzędzia), śrubokręty, wkrętaki, przyrządy do ostrzenia, stal ostrzowa, ośelki do ostrzenia, tarcze do ostrzenia ręczne, ostrza nożyc, przyrządy nożycowe ręczne, nożycy, brzeszczoty pił (części narzędzi), ostrza do piły, oprawy do piły ręcznej, piły (narzędzia), noże do czyszczenia powierzchni ze zgorzeliny, nożyczki, skrobaki (narzędzia), cykliny ręczne (narzędzia), przedłużacze do korb do gwintowników, łopaty (narzędzia), młoty kowalskie, szpadle (narzędzia), klucze maszynowe stałe (narzędzia), klucze nastawne, szpachle, łopatki (narzędzia), węglienice (narzędzia), narzędzia do wytłaczania, stemple (narzędzia), młotki kamieniarские, kamienie szlifierskie, pokrętka, klucze do gwintowników, przycinarki do rur (narzędzia), przyrządy do cięcia rur, pincety, ośelki, młotki blacharskie, łomy, akcesoria ślusarskie, mianowicie podpora teleskopowa, stół warsztatowy, gwintowniki, pokrętło do gwintowników, narzynki, dobijaki do gwoździ, wycinaki do otworów; szczotki (narzędzia), piły do metalu, piły do drewna, piły specjalne, piły kątowe, skrzynki uciosowe, zdziaraki, ściski, kielnie i pace, narzędzia ręczne do szkła, narzędzia do glazury, wyciskacze (narzędzia), klucze i szczytce do rur, końcówki wkrętakowe, opalarki, zestawy kluczy nasadowych, nasadki i akcesoria (części narzędzi), klucze, klucze motoryzacyjne, zszywacze, smarownice (narzędzia), osprzęt do smarownic (części narzędzi), lejki i olejarki (narzędzia), odciągarki oleju (narzędzia), pompy do oleju (narzędzia ręczne), narzędzia wielofunkcyjne ręczne, imadła, imadła metalowe, pasy monterskie, **09** urządzenia i przyrządy: naukowe, żeglarskie, geodezyjne, optyczne, wagowe, pomiarowe, sygnalizacyjne, kontrolne, do ratowania życia, urządzenia i przyrządy elektryczne przewodzące, transformujące, aku-

mulatorowo i kontrolująco-sterujące; urządzenia do gaszenia ognia; akumulatory elektryczne, akumulatory elektryczne do pojazdów, kwasomierze do akumulatorów, alarmy, alarmy dźwiękowe, alarmy pożarowe, sygnalizatory akustyczne, dzwonki alarmowe elektryczne, instalacje elektryczne zapobiegające włamaniu, zamki elektryczne, baterie do oświetlania, baterie do latarek kieszonkowych, baterie elektryczne, urządzenia do ładowania baterii, wykrywacze (detektory), wykrywacze przedmiotów metalowych stosowane w przemyśle lub wojsku, wykrywacze dymu, ściemniacze światła (regulatory) elektryczne, przyrządy do pomiaru odległości, żelazka elektryczne, sprawdziany (wzorniki), lasery nie do celów medycznych, przyrządy do niwelacji, łąty i tyczki do niwelacji, niwelatory (poziomnice), przyrządy do ustalania linii poziomej, miary, przyrządy pomiarowe, narzędzia pomiarowe specjalne, suwmiarki, linijki (przyrządy miernicze), miarki (przyrządy miernicze), śruby mikrometryczne do instrumentów optycznych, mikrometry, wagi, wagi wysokiej dokładności (laboratoryjne), aparatura do precyzyjnych pomiarów, miary zwijane krótkie, miary składane, taśmy miernicze, łąty murarskie, poziomnice, poziomnice laserowe, manometry, próbniki, wskaźniki nachylenia, wskaźniki temperatury, ciśnieniomierze, sygnalizatory automatyczne spadku ciśnienia w oponach pojazdów, wskaźniki ciśnienia w zaworach, wskaźniki ciśnienia, mierniki ciśnienia, lornetki, lunety, pryzmaty (optyka), przyrządy do ochrony osobistej przeciw wypadkom, odzież ochronna, odzież do ratowani życia, artykuły BHP, kaski ochronne, maski ochronne, osłony do ochrony twarzy robotników, rękawice do ochrony przed wypadkami, filtry do masek do oddychania, gogle, ochronniki słuchu, maski, kaski, okulary i tarcze spawalnicze, rękawice do ochrony przed promieniowaniem, rękawice dla nurków, hełmy żołnierskie, wtyczki i inne kontakty (elektryczne), urządzenia do spawania elektryczne, aparaty do lutowania elektryczne, lutownice elektryczne, woltomierze, urządzenia do spawania za pomocą ładunku elektrycznego, elektrody do spawania, złącza do drutów i przewodów elektrycznych, platformy do uruchamiania aplikacji, oprogramowanie komputerowe umożliwiające łączność internetową i łączność typu użytkownik z użytkownikiem (P2P) za pośrednictwem sieci komputerowej; publikacje elektroniczne, tablice na ogłoszenie elektroniczne, **11** urządzenia i instalacje do oświetlania, ogrzewania, wytwarzania pary, gotowania, chłodzenia, suszenia, wentylacji, zaopatrzenia w wodę oraz instalacje sanitarne, sprzęt AGD zawarty w tej klasie; światła do rowerów, urządzenia do podgrzewania kleju, obudowy do lamp, lampy oświetleniowe, palniki do lamp, lampy elektryczne, klosze do lamp, latarki, latarnie oświetleniowe, żarówki oświetleniowe, żarówki elektryczne, zapalniczki do gazu, latarki kieszonkowe, kolektory słoneczne (ogrzewnictwo), lampy lutownicze, spawalnicze, oprawy halogenowe, lampy warsztatowe, **12** artykuły motoryzacyjne, części składowe do pojazdów, **16** linijki rysownicze [kreślarskie], ołówki, pędzle, pieczęcie [stemple], szczotki [pędzle] malarskie, wałki, wałki do malowania ścian, ławkowce, rolki, rączki do wałków, folie malarskie, zestawy malarskie, narzędzia traserskie do wyznaczania linii na płaszczyźnie, podkładki samoprzylepne, taśmy przylepne do materiałów papierniczych lub do użytku domowego, kleje do materiałów papierniczych lub użytku domowego, kreda do znakowania, uchwyty do kredy, noże do papieru [artykuły biurowe]; wyroby drukarskie, materiały drukowane, formularze, broszury, katalogi, prospekty, książki, podręczniki, periodyki, kalendarze, almanachy, notatniki, notesy podręczne, publikacje, gazety, czasopisma, foldery, indeksy, skorowidze, materiały do nauczania, materiały szkoleniowe, fotografie, grafiki, reprodukcje graficzne, rysunki, odbitki, **17** węże i przewody giętkie niemetalowe; rury elastyczne niemetalowe tworzywa sztuczne wyprofilowane stosowane w produkcji; materiały wypełniające, uszczelniające, pakuły, materiały izolacyjne, taśmy izolacyjne, tkaniny izolacyjne, lakier izolacyjny, rękawice izolacyjne, zaprawy izolacyjne, farby izolacyjne, oleje izolacyjne, folie metalowe izolacyjne, izolatory, folie z tworzyw sztucznych nie do pakowania, druty z tworzyw sztucznych do zgrzewania, liny gumowe, materiały ciepłochronne, taśmy uszczelniające do drzwi i okien, materiały na uszczelnienia okien i drzwi, **18** puste torby monterskie; torba - stolek na narzędzia; torba na narzędzia, paski monterskie, **19** materiały budowlane niemetalowe; rury sztywne niemetalowe stosowane w budownictwie; budynki przenośne niemetalowe, **20** stojaki do garderoby, kaski niemetalowe; stoły warsztatowe; drabiny z drewna lub tworzyw sztucznych, imadła warsztatowe niemetalowe; uchwyty [zaciski] do z tworzyw sztucznych do kabli lub rur; nity, śruby, sworznie, trzpienie, zawiasy niemetalowe; numery domów nieświetące, niemetalowe; tablice na ogłoszenia; palety załadunkowe i transportowe niemetalowe; koźły do piłowania; pojemniki niemetalowe [składowanie, transport], pojemniki na paliwo płynne niemetalowe; skrzynie [paki] niemetalowe; stoły metalowe, **21** wiadra; bidony; szczotki, szczotki do roz-

smarowania smoły, zraszacze, **22** zabezpieczenia ładunku niemetalowe zawarte w tej klasie; liny holownicze do samochodów; liny niemetalowe; nosidła do transportu ładunków niemetalowe; plandeki; szelki do transportu ładunków niemetalowe; taśmy do związkiwania niemetalowe, **35** sprzedaż hurtowa, detaliczna, internetowa artykułów metalowych, gumowych, z tworzywa sztucznego, chemicznych, motoryzacyjnych, budowlanych, przemysłowych, grzewczych, oświetleniowych, chłodzących, sanitarnych, dekoratorskich, piśmiennych, malarskich, papierowych, wzornictwa przemysłowego, naukowych, żeglarskich, geodezyjnych, fotograficznych, kinematograficznych, optycznych, wagowych, pomiarowych, sygnalizacyjnych, kontrolnych, do ratowania życia, BHP, do celów dydaktycznych, elektrycznych, transformujących, akumulatorowych, kontrolująco-sterujących, maszyn i obrabiarek, narzędzi i elektronarzędzi, urządzeń do gaszenia ognia, części i akcesoriów do wymienionych artykułów, usługi w zakresie obsługi reklamacji; usługi dotyczące działalności gospodarczej, w tym administracja w zakresie umów o naprawę i serwisowanie, usługi Call-Center, w tym przetwarzanie zleceń i przetwarzanie reklamacji i zapytań ofertowych; udostępnienie i prowadzenie hotline serwisowej dla użytkowników Internetu, telefonów komórkowych lub innych urządzeń mobilnych, mianowicie doradztwo odnośnie produktów (reklama) i/lub przyjmowanie zamówień, fakturowanie i obsługa reklamacji (handel elektroniczny) przez hotline serwisową, usługi związane z długoterminowym planowaniem i budowaniem zarządzania relacjami za pomocą programów motywacyjnych i/lub lojalnościowych, zarządzanie planami lojalnościowymi, planami zachęt dla klientów oraz planami promocyjnymi, informacja on-line dotycząca marketingu, programów lojalnościowych, bonusowych, zniżek, bonów, kart, czeków, kodów, kuponów, nośników umożliwiających doładowanie wartościowe; promocja sprzedaży; forum informacyjne dla konsumentów, organizowanie dystrybucji bonów towarowych, wartościowych, podarunkowych, czeków wartościowych, czeków podarunkowych, kart podarunkowych, kart wartościowych, zniżek, kuponów, kodów, nośników umożliwiających doładowanie wartościowe za pośrednictwem telefonów komórkowych, innych urządzeń mobilnych, jak i poprzez Internet; organizowanie gier, konkursów i loterii oraz imprez rozrywkowych o podłożu reklamowym; usługi marketingowe; usługi marketingu szeptanego i rekomendacyjnego; marketing za pośrednictwem telefonów komórkowych, innych urządzeń mobilnych, Internetu; interaktywna witryna internetowa on-line do umieszczania ofert, promowania, sprzedaży i odsprzedaży przedmiotów przez globalną sieć komputerową; dostarczanie interaktywnego panelu informacyjnego w postaci platformy informatycznej do dystrybucji, promocji, sprzedaży, odsprzedaży rzeczy poprzez sieć elektroniczną; organizowanie i zarządzanie działalnością gospodarczą; pozyskiwanie informacji o działalności gospodarczej; doradztwo w zakresie organizacji, zarządzania i promocji, usługi produkcji audycji i filmów reklamowych dla radia, telewizji, filmu, Internetu, usługi agencji reklamowych, usługi reklamy, usługi reklamy za pośrednictwem sieci komputerowej; usługi agencji public relations; wynajem czasu i miejsca reklamowego we wszystkich środkach masowego przekazu; organizacja i obsługa targów, aukcji, licytacji oraz wystaw w celach gospodarczych i/lub reklamowych, usługi franchisingu zawarte w tej klasie wypożyczanie urządzeń i wyposażenia biurowego lub handlowego; usługi w zakresie zarządzania zbiorami informatycznymi, plikami; obróbka danych komputerowych; systematyzacja informacji prowadzona w komputerowych bazach danych; reklama towarów - ukazanie zalet towaru celem ich zakupu, prowadzenie kampanii reklamowych; dystrybucja próbek towarów i materiałów w celach reklamowych; publikowanie i wydawanie katalogów targowych, plakatów, prospektów, materiałów promocyjnych i reklamowych; informacja handlowa, usługowa; zarządzanie sprzedażą przez Internet; prenumerata gazety, obróbka tekstów, usługi przeglądu prasy, przeprowadzanie sondaży, badania i analiza rynku, analiza kosztów, sporządzanie statystyk badania opinii publicznej, także na podstawie ankiet wypełnianych on-line, **36** koncepcja, organizacja i zarządzanie systemem lojalnościowym klienta, w tym tworzenie programów bonusowych i premii w celu wiązania klienta poprzez wydawanie kuponów, kuponów rabatowych, kont, kart, kodów klientów z funkcją płatności; wydawanie bonów towarowych, bonów wartościowych, czeków podarunkowych, czeków wartościowych, zniżek, kuponów, kodów podarunkowych, kodów wartościowych, kart, nośników umożliwiających doładowanie wartościowe; usługi zabezpieczania elektronicznego transferu środków finansowych/pieniężnych i transakcji on-line, obsługa rozliczeń i rejestracji transakcji poprzez otwartą platformę elektroniczną, usługi doradcze i pośrednictwo w sprawach finansowych, ubezpieczeniowych, monetarnych i podatkowych; zbiórki funduszy na cele dobroczynne; sponso-

rowanie finansowe; usługi finansowe; pośrednictwo finansowe, pośrednictwo finansowe za pomocą urządzeń telekomunikacyjnych i komputerowych, elektroniczne transakcje telefonem komórkowym, urządzeniem mobilnym, obsługa płatności handlu elektronicznego, w tym zakładanie kont, kart wykorzystywanych do zakupu towarów i usług przez Internet, telefon i urządzenie mobilne, dokonywanie rozliczeń za pomocą pieniądza elektronicznego, usługi płatności elektronicznej, w tym elektroniczne wytwarzanie i transmisja rachunków z danymi dotyczącymi płatności, obsługa mikro-płatności, obsługa płatności urządzeniami mobilnymi, obsługa płatności bezgotówkowej, obsługa kart pre-paid, w tym obsługa płatności elektronicznych powstałych przez płatność pre-paid, obsługa kart, kart bankowych, kart kredytowych, kart debetowych i usługi elektronicznych kart płatniczych, **37** instalacja, naprawa, konserwacja, serwisowanie i przeprowadzanie przeglądu narzędzi ręcznych, elektronarzędzi, maszyn, artykułów i sprzętu gospodarstwa domowego, sprzętu RTV, urządzeń elektrycznych i elektronicznych, pneumatycznych, urządzeń fotograficznych i optycznych, urządzeń do odtwarzania, transmisji i/lub reprodukcji dźwięku i/lub obrazu, nośników danych, komputerów i sprzętu przetwarzającego dane, komputerowych urządzeń peryferyjnych, maszyn i urządzeń biurowych, urządzeń do oświetlania, ogrzewania, wytwarzania pary, gotowania, chłodzenia, suszenia, wentylacji, klimatyzacji; usługi budowlane; budowa, instalacja sieci internetowych, telekomunikacyjnych, usługi w zakresie serwisu gwarancyjnego i pogwarancyjnego; usługi doradztwa budowlanego; instalacja, konserwacja i naprawa maszyn, urządzeń, urządzeń klimatyzacyjnych, systemów elektronicznych lub klimatyzacyjnych; usługi w zakresie budowy, instalowania pawilonów, stoisk, sklepów i boksów targowych, handlowych i reklamowych, **38** prowadzenie serwerów i portali internetowych, umożliwianie dostępu do krajowych i międzynarodowych serwerów i portali internetowych, usługi dostarczania informacji on-line z komputerowych baz danych, umożliwianie dostępu do stron WWW, organizacja i przekazywanie serwisów internetowych WWW, umożliwianie wielu użytkownikom dostępu do zbiorów informacji za pośrednictwem globalnej sieci informacyjnej, środkami elektronicznymi, dostarczanie publikacji elektronicznych on-line nie ściągalnych, usługi związane z interaktywną platformą do wymiany informacji, zwłaszcza informacje kontaktowe różnego rodzaju (usługi telekomunikacyjne), zbieranie, zestawianie, udostępnianie, przesyłanie i dostarczanie wiadomości i informacji, w szczególności do baz danych dostępnych publicznie, do sieci przesyłu danych, takich jak Internet lub na zapotrzebowanie per faxpolling; usługi agencji informacyjnej, mediowej i prasowej; usługi związane z komunikacją świadczoną poprzez Internet, usługi w zakresie realizowania transmisji multimedialnych, usługi przekazywania informacji za pośrednictwem sieci telefonicznych, Internetu, usługi przekazywania głosu i obrazu w systemie przekazu fonicznego i cyfrowego, elektroniczne przesyłanie kart, listów, mail<@150> i i wiadomości, instrukcji, wiadomości, pocztów, dokumentów, informacji, obrazu, news, **39** transport; pakowanie i składowanie towarów; organizowanie podróży, dostarczanie towarów, przesyłek także z zamówień elektronicznych, z zamówień korespondencyjnych pocztą, kurierem, kanałami elektronicznymi, pakowanie, składowanie i magazynowanie towarów, produktów, usługi on-line, dostarczanie wiadomości i informacji każdego rodzaju, w formie dźwięku i obrazu, dystrybucja książek, tekstów, periodyków i elektronicznych mediów; wypożyczanie maszyn służących do pakowania, transportowania i składowania; agencje turystyczne, organizowanie wycieczek, pilotaż; transport podróży, pasażerski, przeniesienie, przewóz bagaży, pośrednictwo w transporcie, wypożyczenie samochodów, pojazdów, łodzi, statków, **40** obróbka materiałowa, **41** nauczanie; kształcenie; rozrywka; usługi sportowe i kulturalne, organizowanie, obsługa i prowadzenie kursów korespondencyjnych, seminariów, kongresów, forum, konferencji, sympozjów, organizowanie konkursów, loterii, przyjęć i wystaw, zabaw, festynów, pikników, eventów tematycznych, kształcenie praktyczne, szkolenia, doksztalcanie i doradztwo zawodowe, e-learning; kompleksowa obsługa wyjazdów integracyjnych, motywacyjnych, lojalnościowych mikro-wydawnictwa, publikowanie, edycja książek, tekstów, gazet, periodyków i elektronicznych mediów, także obsługa publikacji elektronicznych online, usługi w zakresie gier interaktywnych, interaktywna rozrywka i usługi współzawodnictwa oraz usługi quizów elektronicznych, także dostarczane globalną siecią komputerową lub przez Internet; zabezpieczanie gier komputerowych online; usługi obsługi technicznej i organizacyjnej produkcji telewizyjnej i filmowej usługi reporterskie, fotoreportaże, usługi w zakresie fotografii - usługi agencji fotograficznych, fotoreportaże fotograficzne, reportaże fotograficzne, usługi tłumaczenia, **42** obsługa elektronicznej i internetowej platformy

obsługi handlu elektronicznego, reklamacji narzędzi ręcznych, elektro-narzędzi, sprzętu AGD, maszyn, artykułów i sprzętu gospodarstwa do-mowego, sprzętu RTV, urządzeń elektronicznych i elektronicznych, urz-ążeń fotograficznych i optycznych, urządzeń do odtwarzania, transmisji i/lub reprodukcji dźwięku i/lub obrazu, nośników danych, komputerów i sprzętu przetwarzającego dane, komputerowych urządzeń peryferyj-nych, maszyn i urządzeń biurowych, urządzeń do oświetlania, ogrzewa-nia, wytwarzania pary, gotowania, chłodzenia, suszenia, wentylacji, kli-matyzacji, obsługa interaktywnej witryny internetowej online do umieszczania ofert, promowania, sprzedaży i odsprzedaży przedmio-tów przez globalną sieć komputerową; obsługa interaktywnej witryny internetowej online dotyczącej marketingu za pośrednictwem telefo-nów komórkowych, innych urządzeń mobilnych, Internet usługi admini-stratora baz danych, także monitorowanie, zestrzajanie i sprawdzanie zasobów danych dla mailingu masowego; opracowywanie projektów technicznych, badania techniczne, ekspertyzy inżynieryjne, testowanie materiałów, kontrola jakości, prace badawczo-rozwojowe w zakresie elektronarzędzi i narzędzi, badania naukowe i techniczne oraz ich pro-jektowanie; analiza przemysłowa; projektowanie, rozwój, powielanie i instalacje komputerowego, telekomunikacyjnego, teleinformatyczne-go sprzętu, urządzeń, systemów i oprogramowania; prace badawczo-rozwojowe dla osób trzecich, przetwarzanie danych, opracowywanie projektów technicznych, zarządzanie zbiorami informatycznymi oraz serwisami internetowymi, odpłatne udostępnianie serwisów informa-cyjnych lub baz danych, usługi portalu internetowego, projektowanie i opracowywanie portali internetowych, administrowanie portalami in-ternetowymi, prowadzenie serwerów; tworzenie, utrzymywanie, pro-jektowanie i redagowanie serwisów internetowych WWW; obsługa for-um dyskusyjnego, wzornictwo i rozwój produktów multimedialnych, multimedialnego software, usługi artystów grafików, plastyków, usługi graficzne, projektowanie opakowań, wzornictwo przemysłowe; wzor-nictwo i rozwój produktów z zakresu elektronarzędzi i narzędzi ręcz-nych, produktów multimedialnych, multimedialnego software, usługi programistyczne, **45** społeczne usługi dostępne poprzez sieci informa-tyczne sieci online zawarte w tej klasie; prywatne i społeczne usługi świadczone w celu zaspokojenia potrzeb poszczególnych osób zawarte w tej klasie; usługi bezpieczeństwa dla ochrony mienia i osób; usługi prawne, w tym przygotowywanie umów związanych z instalacją, napra-wami, konserwacją, serwisowaniem i przeprowadzaniem przeglądów, administrowanie prawami własności intelektualnej i przemysłowej; zar-ządzanie planami licencyjnymi, wykonywanie, zarządzanie i ochrona praw autorskich i praw pokrewnych, praw dotyczących wzornictwa przemysłowego, oprogramowania komputerowego, materiałów druko-wanych; usługi doradcze dotyczące usług ujętych w tej klasie.

(111) **261663** (220) 2012 07 30 (210) 403436
 (151) 2013 10 17 (441) 2012 11 05
 (732) TOPEX SPÓŁKA Z OGRANICZONĄ ODPOWIEDZIALNOŚCIĄ
 SPÓŁKA KOMANDYTOWA, Warszawa, PL.
 (540)



Kolor znaku: niebieski, szary, czerwony, biały

(531) 26.3.23, 27.5.1, 29.1.14

(510), (511) **01** produkty chemiczne przeznaczone dla przemysłu; żywice syntetyczne w stanie surowym, tworzywa sztuczne w stanie surowym; preparaty do hartowania i lutowania metali; kleje (spoiwa) przeznaczone dla przemysłu; wkłady klejowe, **06** metale nieszlachetne i ich stopy; budowlane materiały metalowe; przenośne metalowe konstrukcje budowlane; materiały metalowe do budowy szlaków kole-jowych; przewody nieelektryczne i przewody drutowe z metali niesz-lachetnych; drobne wyroby żelazne, pojedyncze drobne wyroby metalowe; rury i rurki metalowe; kasy pancerne; towary z metali niesz-lachetnych nieujęte w innych klasach; rudy (kruszcze); statuetki z metali nieszlachetnych; taśmy metalowe do ładunków, imadła warsztatowe metalowe, zasuwy, zamki na zasuwy, sworznie metalo-we, metalowe zamknięcia do pudełek, metalowe kasety na pienią-dze, łańcuchy metalowe, zaciski do kabli lub rur metalowe, haki me-talowe do wieszania odzieży, złącza metalowe do łańcuchów, dzwonki nieelektryczne, odrzwia metalowe, zamknięcia drzwi (nie-

elektryczne), metalowy osprzęt do drzwi metalowych, futryny do drzwi metalowe, klamki do drzwi metalowe, kołatkę do drzwi, urz-ądzienia do otwierania drzwi nieelektryczne, skrobaczki do drzwi, me-talowe ograniczniki do drzwi, usztywniacze metalowe, metalowe okucia budowlane, metalowa armatura do przewodów sprężonego powietrza, okucia metalowe do mebli, okucia metalowe do okien, kraty i ruszty metalowe, drobnica żelazna, zawiasy metalowe, haki metalowe, raki do wspinaczki po oblodzonych powierzchniach, me-talowe bransoletki identyfikacyjne dla szpitali, tabliczki identyfika-cyjne metalowe, metalowe okucia drzwiowe, klucze, kółka metalowe do kluczy, rękojeści noży metalowe, gałki metalowe, uchwyty meta-łowe, drabiny metalowe, skrzynki na listy metalowe, metalowe obej-my, metalowe zawiesia do przenoszenia ładunków, metalowe pasy do przenoszenia ładunków, zamki metalowe inne niż elektryczne, zamki do toreb metalowe, zamki metalowe do pojazdów, skarbonki metalowe, gwoździe, smarowniczkę, tablice rejestracyjne metalowe, kłódki, kabiny stosowane przy malowaniu za pomocą rozpylaczy me-talowe, pierścienie metalowe, nity metalowe, pręty metalowe do lu-towania i spawania, łańcuchy zabezpieczające metalowe, śruby me-talowe, kapsle do korkowania metalowe, plomby, uszczelki ołowiane, drut do lutowania metalowy, zamki sprężynowe, sprężyny (drobnica metalowa), metalowe skrzynki na narzędzia (puste), skrzynki metalo-we, ręczki do narzędzi metalowe, liny stalowe, kłódki szyfrowe, meta-łowe linki rowerowe, wkładki profilowe metalowe, kastry metalowe, kątowniki budowlane metalowe; kątowniki, **07** maszyny i obrabiarki; silniki (z wyjątkiem stosowanych w pojazdach lądowych); mechani-zmy sprzęgania i napędu (z wyjątkiem stosowanych w pojazdach lą-dowych); mechaniczne narzędzia rolnicze; elektronarzędzia, sprzęt AGD ujęty w klasie 7; wiertarki, wiertarko-wkrętarki, młotkowiortarki, szlifierki, opalarki, pilarki, wkrętaki, wkrętarki, wyrzynarki, strugi, zszywacze elektryczne, mieszarki, frezarki, przecinarki, odkurzacze, gwoździarki, wiertła [części maszyn], dłuta, otwornice, tarcze [części maszyn], dyski [części maszyn], szczotki [części maszyn], kamienie szlifierskie, ściernice, frezy, kluczyki do uchwytów wiertarskich, prze-wody ssące, pistolety klejowe, pistolety natryskowe, pistolety do pompowania kół z manometrem, pistolety do przedmuchiwania, pi-stolety do ropawania, pistolety do konserwacji, pistolety do piasko-wania, pistolety do mycia na wodę i powietrze, pistolety do mas sili-konowych, pistolety pneumatyczne do wtłaczania masy uszczelniającej, pistolety dozujące klej elektryczne, pistolety [maszyn], pistolety do malowania, pistolety zawarte w tej klasie, klucze pneumatyczne, nasadki, palniki gazowe do cięcia, maszyny i urz-ądzienia do czyszczenia, mycia [elektryczne], generatory prądu, ma-szyny do grawerowania, gwinciarki [do nakrętek], gwinciarki [do śrub], maszyny do gwintowania, kompresory [maszyny], krajalnice [maszyny], ostrza do kosiarek, kosiarki [maszyny], kosiarki ogrodowe [maszyny], obrabiarki do metalu, miksery [maszyny], młotki [części maszyn], młoty elektryczne, młoty mechaniczne, młoty pneuma-tyczne, młoty udarowe, młoty, narzędzia [części maszyn], narzędzia ręczne o napędzie innym niż ręczny, nitownice [maszyny], noże [czę-ści maszyn], noże elektryczne, nożyce elektryczne, nożyczki elek-tryczne, ostrza [części maszyn], maszyny do ostrzenia, stoły [części maszyn], pasy do kół pasowych, podajniki taśm [maszyny], pompy [maszyny], pompy [części maszyn lub silników], pompy powietrzne [instalacje w warsztatach samochodowych], piły [maszyny], piły łań-cuchowe, podstawy [statywy] maszyn, polerki [maszyny i urządze-nia] elektryczne, pompy [maszyny], awaryjne agregaty prądotwórcze, przecinarki [narzędzia mechaniczne], strugarki, świdy górnicze, świdy wiertnicze [części maszyn], tokarki [narzędzia mechaniczne], transportery [maszyny], ubijaki [maszyny], uchwyty [części maszyn], uchwyty do ostrzy [części maszyn], uchwyty wiertarskie [części ma-szyn], wyciągi towarowe, wycinarki, wykończarki, wytłaczarki, urz-ądzienia transportowe do załadunku i wyładunku, maszyny do zawija-nia, pakowania, zawory [części maszyn]; urządzenia do ssania powietrza, ostrzarki narzędziowe [maszyny], maszyny na sprężone powietrze, podnośniki [windy], podnośniki [urządzenia], filtry powie-trza chłodnic silników, maszyny do obróbki szkła, rozdrabniarki [ma-szyny], tarcze szlifierskie [części maszyn], smarownice [części ma-szyn], imaki do narzędzi [części maszyn], etykieciarki, malaksery, urządzenia do malowania, strugarki, reduktory ciśnienia [części ma-szyn], przekładnie redukcyjne inne niż do pojazdów lądowych, pier-ścienie [części maszyn], przyrządy do lutowania gazowego, lutowni-ce gazowe, rozpylacze [maszyny], maszyny do obróbki kamienia, młoty dźwigowe, narzędzia, prostownice, mieszadła [maszyny], wy-rzynarki, pilarki, myjki ciśnieniowe, kamienie szlifierskie [części ma-

szyn], brzeszczoty [części maszyn], statywy [części maszyn], akcesoria do pistoletów [części maszyn], filtry [wkłady] do maszyn filtrujących, narzędzia pneumatyczne, rozpieryaki [maszyny], spawarki [maszyny], **08** narzędzia ręczne, sterowane ręcznie, narzędzia ręczne nieelektryczne; wyroby nożownicze; broń ręczna; ostrza; narzędzia ręczne o napędzie ręcznym, narzędzia rolnicze ręczne, narzędzia do ogrodnictwa ręczne, broń biała (boczna), rozpylacze do środków owadobójczych (żelazka), szydła, siekiery, siekierki, sierpaki, wiertła (części narzędzi), wiertła ręczne (narzędzia), ostrza (narzędzia), ostrza (broń), ostrza (noże) do strugów, świdry, piły kabłąkowe, oplatkarki (narzędzia), żelazka znakujące przez wypalanie, wiertarki piersiowe, otwieracze do puszek (nieelektryczne), dłutka do uszczelniania, punktaki (narzędzia), przecinaki, dłuta, rębaki (noże), zaciski ciesielskie i bednarskie, topory rzeźnicze, kosiarki ręczne (narzędzia), wyroby nożownicze, przyrządy do cięcia, wycinarki (narzędzia), gwintowniki (narzędzia), kopaczki ręczne (narzędzia), koparki do rowów (narzędzia), ośniki, oprawy wiertarskie (narzędzia), ubijaki do gruntu (narzędzia brukarskie), ostrzarki (ręczne), rozprężarki (narzędzia ręczne), pilniki (narzędzia), żelazka nieelektryczne, noże do mizdrowania skóry, obudowy do piły ręcznej, narzędzia do zbierania owoców ręczne uruchamiane ręcznie, dłuta wklęsłe (żłobaki), skrobaczki do czyszczenia dna łodzi (narzędzia), toczaki-kamienie do ostrzenia (narzędzia), pistolety (narzędzia), młotki (narzędzia), pompki ręczne, toporki, noże myśliwskie, dźwigniki sterowane ręcznie (podnośniki), piły wyrzynarki, stal narzędziowa, noże, dłuta do otworów gniazdowe (przysięki), łapki do wyciągania gwoździ (narzędzia), narzędzia do wyciągania gwoździ, igłowe pilniki, cęgi do cięcia drutu, dziurkacze numerujące, żelazka do strugów, strugi, szczypce, kleszcze, noże ogrodnicze, sekatory, nożyce ogrodnicze, dziurkacze (narzędzia), przebijaki (narzędzia), tarniki, tarki (narzędzia), koła zapadkowe (narzędzia), żyłetki, nitownice (narzędzia), młotki nitownicze (narzędzia), gwintownice (narzędzia), śrubokręty, wkrętaki, przyrządy do ostrzenia, stal ostrzowa, ośelki do ostrzenia, tarcze do ostrzenia ręczne, ostrza nożyc, przyrządy nożycowe ręczne, nożyce, brzeszczoty pił (części narzędzi), ostrza do piły, oprawy do piły ręcznej, piły (narzędzia), noże do czyszczenia powierzchni ze zgorzeliny, nożyczki, skrobaki (narzędzia), cykliny ręczne (narzędzia), przedłużacze do korb do gwintowników, łopaty (narzędzia), młoty kowalskie, szpadle (narzędzia), klucze maszynowe stałe (narzędzia), klucze nastawne, szpachle, łopatkarki (narzędzia), węgielnice (narzędzia), narzędzia do wytłaczania, stemple (narzędzia), młotki kamieniarskie, kamienie szlifarskie, pokrętka, klucze do gwintowników, przycinarki do rur (narzędzia), przyrządy do cięcia rur, pincety, ośelki, młotki blacharskie, łomy, akcesoria ślusarskie, mianowicie podpora teleskopowa, stół warsztatowy, gwintowniki, pokrętło do gwintowników, narzynki, dobijaki do gwoździ, wycinaki do otworów; szczotki (narzędzia), piły do metalu, piły do drewna, piły specjalne, piły kątowe, skrzynki uciosowe, zdzieraki, ściski, kielnie i pace, narzędzia ręczne do szkła, narzędzia do glazury, wyciskacze (narzędzia), klucze i szczypce do rur, końcówki wkrętakowe, opalarki, zestawy kluczy nasadowych, nasadki i akcesoria (części narzędzi), klucze, klucze motoryzacyjne, zszywacze, smarownice (narzędzia), osprzęt do smarownic (części narzędzi), lejki i olejarki (narzędzia), odciągarki oleju (narzędzia), pompy do oleju (narzędzia ręczne), narzędzia wielofunkcyjne ręczne, imadła, imadła metalowe, pasy monterskie, **09** urządzenia i przyrządy: naukowe, żeglarskie, geodezyjne, optyczne, wagowe, pomiarowe, sygnalizacyjne, kontrolne, do ratowania życia, urządzenia i przyrządy elektryczne przewodzące, transformujące, akumulatorowo i kontrolujące-sterujące; urządzenia do gaszenia ognia; akumulatory elektryczne, akumulatory elektryczne do pojazdów, kwasomierze do akumulatorów, alarmy, alarmy dźwiękowe, alarmy pożarowe, sygnalizatory akustyczne, dzwonki alarmowe elektryczne, instalacje elektryczne zapobiegające włamaniu, zamki elektryczne, baterie do oświetlania, baterie do latarek kieszonkowych, baterie elektryczne, urządzenia do ładowania baterii, wykrywacze (detektory), wykrywacze przedmiotów metalowych stosowane w przemyśle lub wojsku, wykrywacze dymu, ściemniacze światła (regulatory) elektryczne, przyrządy do pomiaru odległości, żelazka elektryczne, sprawdziany (wzorniki), lasery nie do celów medycznych, przyrządy do niwelacji, łąty i tyczki do niwelacji, niwelatory (poziomnice), przyrządy do ustalania linii poziomej, miary, przyrządy pomiarowe, narzędzia pomiarowe specjalne, suwmiarki, linijki (przyrządy miernicze), miarki (przyrządy miernicze), śruby mikrometryczne do instrumentów optycznych, mikrometry, wagi, wagi wysokiej dokładności (laboratoryjne), aparatura do precyzyjnych pomiarów, miary zwijane krótkie, miary składa-

ne, taśmy miernicze, łąty murarskie, poziomicze, poziomicze laserowe, manometry, próbniki, wskaźniki nachylenia, wskaźniki temperatury, ciśnieniomierze, sygnalizatory automatyczne spadku ciśnienia w oponach pojazdów, wskaźniki ciśnienia w zaworach, wskaźniki ciśnienia, mierniki ciśnienia, lornetki, lunety, pryzmaty (optyka), przyrządy do ochrony osobistej przeciw wypadkom, odzież ochronna, odzież do ratowania życia, artykuły BHP, kaski ochronne, maski ochronne, osłony do ochrony twarzy robotników, rękawice do ochrony przed wypadkami, filtry do masek do oddychania, gogle, ochronniki słuchu, maski, kaski, okulary i tarcze spawalnicze, rękawice do ochrony przed promieniowaniem, rękawice dla nurków, hełmy żołnierskie, wtyczki i inne kontakty (elektryczne), urządzenia do spawania elektryczne, aparaty do lutowania elektryczne, lutownice elektryczne, woltomierze, urządzenia do spawania za pomocą ładunku elektrycznego, elektrody do spawania, złącza do drutów i przewodów elektrycznych, platforma do uruchamiania aplikacji, oprogramowanie komputerowe umożliwiające łączność internetową i łączność typu użytkownik z użytkownikiem (P2P) za pośrednictwem sieci komputerowej; publikacje elektroniczne, tablice na ogłoszenie elektroniczne, **11** urządzenia i instalacje do oświetlania, ogrzewania, wytwarzania pary, gotowania, chłodzenia, suszenia, wentylacji, zaopatrzenia w wodę oraz instalacje sanitarne, sprzęt AGD zawarty w tej klasie; światła do rowerów, urządzenia do podgrzewania kleju, obudowy do lamp, lampy oświetleniowe, palniki do lamp, lampy elektryczne, klosze do lamp, latarki, latarnie oświetleniowe, żarówki oświetleniowe, żarówki elektryczne, zapalniczki do gazu, latarki kieszonkowe, kolektory słoneczne (ogrzewnictwo), lampy lutownicze, spawalnicze, oprawy halogenowe, lampy warsztatowe, **12** artykuły motoryzacyjne, części składowe do pojazdów, **16** linijki rysownicze [kreślarskie], ołówki, pędzle, pieczęcie [stemple], szczotki [pędzle] malarskie, wałki, wałki do malowania ścian, ławkowce, rolki, rączki do wałków, folie malarskie, zestawy malarskie, narzędzia traserskie do wyznaczania linii na płaszczyźnie, podkładki samoprzylepne, taśmy przylepne do materiałów papierniczych lub do użytku domowego, kleje do materiałów papierniczych lub użytku domowego, kreda do znakowania, uchwyty do kredy, noże do papieru [artykuły biurowe]; wyroby drukarskie, materiały drukowane, formularze, broszury, katalogi, prospekty, książki, podręczniki, periodyki, kalendarze, almanachy, notatniki, notesy podręczne, publikacje, gazety, czasopisma, foldery, indeksy, skrowidze, materiały do nauczania, materiały szkoleniowe, fotografie, grafiki, reprodukcje graficzne, rysunki, odbitki, **17** węże i przewody giętkie niemetalowe; rury elastyczne niemetalowe tworzywa sztuczne wyprofilowane stosowane w produkcji; materiały wypełniające, uszczelniające, pakuły, materiały izolacyjne, taśmy izolacyjne, tkaniny izolacyjne, lakiery izolacyjne, rękawice izolacyjne, zaprawy izolacyjne, farby izolacyjne, oleje izolacyjne, folie metalowe izolacyjne, izolatory, folie z tworzyw sztucznych nie do pakowania, druty z tworzyw sztucznych do grzewania, liny gumowe, materiały ciepłochronne, taśmy uszczelniające do drzwi i okien, materiały na uszczelnienia okien i drzwi, **18** puste torby monterskie; torba - stołek na narzędzia; torba na narzędzia, paski monterskie, **19** materiały budowlane niemetalowe; rury sztywne niemetalowe stosowane w budownictwie; budynki przenośne niemetalowe, **20** stojaki do garderoby, kasty niemetalowe; stoły warsztatowe; drabiny z drewna lub tworzyw sztucznych, imadła warsztatowe niemetalowe; uchwyty [zaciski] do z tworzyw sztucznych do kabli lub rur; nity, śruby, sworznie, trzpienie, zawiasy niemetalowe; numery domów nieświecące, niemetalowe; tablice na ogłoszenia; palety załadownicze i transportowe niemetalowe; kozły do piłowania; pojemniki niemetalowe [składowanie, transport], pojemniki na paliwo płynne niemetalowe; skrzynie [paki] niemetalowe; stoły metalowe, **21** wiadra; bidony; szczotki, szczotki do rozsmarowania smoły, zraszacze, **22** zabezpieczenia ładunku niemetalowe zawarte w tej klasie; liny holownicze do samochodów; liny niemetalowe; nosidła do transportu ładunków niemetalowe; plandeki; szelki do transportu ładunków niemetalowe; taśmy do związywania niemetalowe, **35** sprzedaż hurtowa, detaliczna, internetowa artykułów metalowych, gumowych, z tworzywa sztucznego, chemicznych, motoryzacyjnych, budowlanych, przemysłowych, grzewczych, oświetleniowych, chłodzących, sanitarnych, dekoratorskich, piśmiennych, malarskich, papierowych, wzornictwa przemysłowego, naukowych, żeglarskich, geodezyjnych, fotograficznych, kinematograficznych, optycznych, wagowych, pomiarowych, sygnalizacyjnych, kontrolnych, do ratowania życia, BHP, do celów dydaktycznych, elektrycznych, transformujących, akumulatorowych, kontrolujących - sterujących, maszyn i obra-

biarek, narzędzi i elektronarzędzi, urządzeń do gaszenia ognia, części i akcesoriów do wymienionych artykułów, usługi w zakresie obsługi reklamacji; usługi dotyczące działalności gospodarczej, w tym administracja w zakresie umów o naprawę i serwisowanie, usługi Call-Center, w tym przetwarzanie zleceń i przetwarzanie reklamacji i zapytań ofertowych; udostępnienie i prowadzenie hotline serwisowej dla użytkowników Internetu, telefonów komórkowych lub innych urządzeń mobilnych, mianowicie doradztwo odnośnie produktów (reklama) i/lub przyjmowanie zamówień, fakturowanie i obsługa reklamacji (handel elektroniczny) przez hotline serwisową, usługi związane z długoterminowym planowaniem i budowaniem zarządzania relacjami za pomocą programów motywacyjnych i/lub lojalnościowych, zarządzanie planami lojalnościowymi, planami zachęty dla klientów oraz planami promocyjnymi, informacja on-line dotycząca marketingu, programów lojalnościowych, bonusowych, zniżek, bonów, kart, czeków, kodów, kuponów, nośników umożliwiających doładowanie wartościowe; promocja sprzedaży; forum informacyjne dla konsumentów, organizowanie dystrybucji bonów towarowych, wartościowych, podarunkowych, czeków wartościowych, czeków podarunkowych, kart podarunkowych, kart wartościowych, zniżek, kuponów, kodów, nośników umożliwiających doładowanie wartościowe za pośrednictwem telefonów komórkowych, innych urządzeń mobilnych, jak i poprzez Internet; organizowanie gier, konkursów i loterii oraz imprez rozrywkowych o podłożu reklamowym; usługi marketingowe; usługi marketingu szepanego i rekomendacyjnego; marketing za pośrednictwem telefonów komórkowych, innych urządzeń mobilnych, Internetu; interaktywna witryna internetowa on-line do umieszczania ofert, promowania, sprzedaży i odsprzedaży przedmiotów przez globalną sieć komputerową; dostarczanie interaktywnego panelu informacyjnego w postaci platformy informacyjnej do dystrybucji, promocji, sprzedaży, odsprzedaży rzeczy poprzez sieć elektroniczną; organizowanie i zarządzanie działalnością gospodarczą; pozyskiwanie informacji o działalności gospodarczej; doradztwo w zakresie organizacji, zarządzania i promocji, usługi produkcji audycji i filmów reklamowych dla radia, telewizji, filmu, Internetu, usługi agencji reklamowych, usługi reklamy, usługi reklamy za pośrednictwem sieci komputerowej; usługi agencji public relations; wynajem czasu i miejsca reklamowego we wszystkich środkach masowego przekazu; organizacja i obsługa targów, aukcji, licytacji oraz wystaw w celach gospodarczych i/lub reklamowych, usługi franchisingu zawarte w tej klasie wypożyczanie urządzeń i wyposażenia biurowego lub handlowego; usługi w zakresie zarządzania zbiorami informatycznymi, plikami; obróbka danych komputerowych; systematyzacja informacji prowadzona w komputerowych bazach danych; reklama towarów - ukazanie zalet towaru celem ich zakupu, prowadzenie kampanii reklamowych; dystrybucja próbek towarów i materiałów w celach reklamowych; publikowanie i wydawanie katalogów targowych, plakatów, prospektów, materiałów promocyjnych i reklamowych; informacja handlowa, usługowa; zarządzanie sprzedażą przez Internet; prenumerata gazety, obróbka tekstów, usługi przeglądu prasy, przeprowadzanie sondaży, badania i analiza rynku, analiza kosztów, sporządzanie statystyk badania opinii publicznej, także na podstawie ankiet wypełnianych on-line, **36** koncepcja, organizacja i zarządzanie systemem lojalnościowym klienta, w tym tworzenie programów bonusowych i premii w celu wiązania klienta poprzez wydawanie kuponów, kuponów rabatowych, kont, kart, kodów klientów z funkcją płatności; wydawanie bonów towarowych, bonów wartościowych, czeków podarunkowych, czeków wartościowych, zniżek, kuponów, kodów podarunkowych, kodów wartościowych, kart, nośników umożliwiających doładowanie wartościowe; usługi zabezpieczenia elektronicznego transferu środków finansowych/pieniężnych i transakcji on-line, obsługa rozliczeń i rejestracji transakcji poprzez otwartą platformę elektroniczną, usługi doradcze i pośrednictwo w sprawach finansowych, ubezpieczeniowych, monetarnych i podatkowych; zbiórki funduszy na cele dobroczynne; sponsorowanie finansowe; usługi finansowe; pośrednictwo finansowe, pośrednictwo finansowe za pomocą urządzeń telekomunikacyjnych i komputerowych, elektroniczne transakcje telefonem komórkowym, urządzeniem mobilnym, obsługa płatności handlu elektronicznego, w tym zakładanie kont, kart wykorzystywanych do zakupu towarów i usług przez Internet, telefon i urządzenie mobilne, dokonywanie rozliczeń za pomocą pieniądza elektronicznego, usługi płatności elektronicznej, w tym elektroniczne wytwarzanie i transmisja rachunków z danymi dotyczącymi płatności, obsługa mikro-płatności, obsługa płatności urządzeniami mobilnymi, obsługa

płatności bezgotówkowej, obsługa kart pre-paid, w tym obsługa płatności elektronicznych powstałych przez płatność pre-paid, obsługa kart, kart bankowych, kart kredytowych, kart debetowych i usługi elektronicznych kart płatniczych, **37** instalacja, naprawa, konserwacja, serwisowanie i przeprowadzanie przeglądu narzędzi ręcznych, elektronarzędzi, maszyn, artykułów i sprzętu gospodarstwa domowego, sprzętu RTV, urządzeń elektrycznych i elektronicznych, pneumatycznych, urządzeń fotograficznych i optycznych, urządzeń do odtwarzania, transmisji i/lub reprodukcji dźwięku i/lub obrazu, nośników danych, komputerów i sprzętu przetwarzającego dane, komputerowych urządzeń peryferyjnych, maszyn i urządzeń biurowych, urządzeń do oświetlenia, ogrzewania, wytwarzania pary, gotowania, chłodzenia, suszenia, wentylacji, klimatyzacji; usługi budowlane; budowa, instalacja sieci internetowych, telekomunikacyjnych, usługi w zakresie serwisu gwarancyjnego i pogwarancyjnego; usługi doradztwa budowlanego; instalacja, konserwacja i naprawa maszyn, urządzeń, urządzeń klimatyzacyjnych, systemów elektronicznych lub klimatyzacyjnych; usługi w zakresie budowy, instalowania pawilonów, stoisk, sklepów i boksów targowych, handlowych i reklamowych, **38** prowadzenie serwerów i portali internetowych, umożliwienie dostępu do krajowych i międzynarodowych serwerów i portali internetowych, usługi dostarczania informacji on-line z komputerowych baz danych, umożliwienie dostępu do stron WWW, organizacja i przekazywanie serwisów internetowych WWW, umożliwienie wielu użytkownikom dostępu do zbiorów informacji za pośrednictwem globalnej sieci informacyjnej, środkami elektronicznymi, dostarczanie publikacji elektronicznych on-line nie ściąganych, usługi związane z interaktywną platformą do wymiany informacji, zwłaszcza informacje kontaktowe różnego rodzaju (usługi telekomunikacyjne), zbieranie, zestawianie, udostępnianie, przesyłanie i dostarczanie wiadomości i informacji, w szczególności do baz danych dostępnych publicznie, do sieci przesyłu danych, takich jak Internet lub na zapotrzebowanie per faxpolling; usługi agencji informacyjnej, mediowej i prasowej; usługi związane z komunikacją świadczone poprzez Internet, usługi w zakresie realizowania transmisji multimedialnych, usługi przekazywania informacji za pośrednictwem sieci telefonicznych, Internetu, usługi przekazywania głosu i obrazu w systemie przekazu fonicznego i cyfrowego, elektroniczne przesyłanie kart, listów, maili i wiadomości, instrukcji, wiadomości, poczty, dokumentów, informacji, obrazu, news, **39** transport; pakowanie i składowanie towarów; organizowanie podróży, dostarczanie towarów, przesyłek także z zamówień elektronicznych, z zamówień korespondencyjnych pocztą, kurierem, kanałami elektronicznymi, pakowanie, składowanie i magazynowanie towarów, produktów, usługi on-line, dostarczanie wiadomości i informacji każdego rodzaju, w formie dźwięku i obrazu, dystrybucja książek, tekstów, periodyków i elektronicznych mediów; wypożyczanie maszyn służących do pakowania, transportowania i składowania; agencje turystyczne, organizowanie wycieczek, pilotaż; transport podróży, pasażerski, przenoszenie, przewóz bagaży, pośrednictwo w transporcie, wypożyczanie samochodów, pojazdów, łodzi, statków, **40** obróbka materiałowa, **41** nauczanie; kształcenie; rozrywka; usługi sportowe i kulturalne, organizowanie, obsługa i prowadzenie kursów korespondencyjnych, seminariów, kongresów, forum, konferencji, sympozjów, organizowanie konkursów, loterii, przyjęć i wystaw, zabaw, festynów, pikników, eventów tematycznych, kształcenie praktyczne, szkolenia, doświadczenie i doradztwo zawodowe, e-learning; kompleksowa obsługa wyjazdów integracyjnych, motywacyjnych, lojalnościowych mikro-wydawnictwa, publikowanie, edycja książek, tekstów, gazet, periodyków i elektronicznych mediów, także obsługa publikacji elektronicznych online, usługi w zakresie gier interaktywnych, interaktywna rozrywka i usługi współzawodnictwa oraz usługi quizów elektronicznych, także dostarczane globalną siecią komputerową lub przez Internet; zabezpieczanie gier komputerowych online; usługi obsługi technicznej i organizacyjnej produkcji telewizyjnej i filmowej usługi reporterskie, fotoreportaże, usługi w zakresie fotografii - usługi agencji fotograficznych, fotoreportaże fotograficzne, reportaże fotograficzne, usługi tłumaczenia, **42** obsługa elektronicznej i internetowej platformy obsługi handlu elektronicznego, reklamacji narzędzi ręcznych, elektronarzędzi, sprzętu AGD, maszyn, artykułów i sprzętu gospodarstwa domowego, sprzętu RTV, urządzeń elektrycznych i elektronicznych, urządzeń fotograficznych i optycznych, urządzeń do odtwarzania, transmisji i/lub reprodukcji dźwięku i/lub obrazu, nośników danych, komputerów i sprzętu przetwarzającego dane, komputerowych urządzeń peryferyjnych, maszyn i urządzeń biurowych, urządzeń do

oświetlenia, ogrzewania, wytwarzania pary, gotowania, chłodzenia, suszenia, wentylacji, klimatyzacji, obsługa interaktywnej witryny internetowej online do umieszczania ofert, promowania, sprzedaży i odsprzedaży przedmiotów przez globalną sieć komputerową; obsługa interaktywnej witryny internetowej online dotyczącej marketingu za pośrednictwem telefonów komórkowych, innych urządzeń mobilnych, Internet usługi administratora baz danych, także monitorowanie, zestrzajanie i sprawdzanie zasobów danych dla mailingu masowego; opracowywanie projektów technicznych, badania techniczne, ekspertyzy inżynierskie, testowanie materiałów, kontrola jakości, prace badawczo-rozwojowe w zakresie elektronarzędzi i narzędzi, badania naukowe i techniczne oraz ich projektowanie; analiza przemysłowa; projektowanie, rozwój, powielanie i instalacje komputerowego, telekomunikacyjnego, teleinformatycznego sprzętu, urządzeń, systemów i oprogramowania; prace badawczo-rozwojowe dla osób trzecich, przetwarzanie danych, opracowywanie projektów technicznych, zarządzanie zbiorami informacyjnymi oraz serwisami internetowymi, odpłatne udostępnianie serwisów informacyjnych lub baz danych, usługi portalu internetowego, projektowanie i opracowywanie portali internetowych, administrowanie portalami internetowymi, prowadzenie serwerów; tworzenie, utrzymywanie, projektowanie i redagowanie serwisów internetowych WWW; obsługa forum dyskusyjnego, wzornictwo i rozwój produktów multimedialnych, multimedialnego software, usługi artystów grafików, plastyków, usługi graficzne, projektowanie opakowań, wzornictwo przemysłowe; wzornictwo i rozwój produktów z zakresu elektronarzędzi i narzędzi ręcznych, produktów multimedialnych, multimedialnego software, usługi programistyczne, **45** społeczne usługi dostępne poprzez sieci informatyczne sieci online zawarte w tej klasie; prywatne i społeczne usługi świadczone w celu zaspokojenia potrzeb poszczególnych osób zawarte w tej klasie; usługi bezpieczeństwa dla ochrony mienia i osób; usługi prawne, w tym przygotowywanie umów związanych z instalacją, naprawami, konserwacją, serwisowaniem i przeprowadzaniem przeglądów, administrowanie prawami własności intelektualnej i przemysłowej; zarządzanie planami licencyjnymi, wykonywanie, zarządzanie i ochrona praw autorskich i praw pokrewnych, praw dotyczących wzornictwa przemysłowego, oprogramowania komputerowego, materiałów drukowanych; usługi doradcze dotyczące usług ujętych w tej klasie.

(111) **261664** (220) 2012 07 30 (210) 403437

(151) 2013 10 17 (441) 2012 11 05

(732) TOPEX SPÓŁKA Z OGRANICZONĄ ODPOWIEDZIALNOŚCIĄ
SPÓŁKA KOMANDYTOWA, Warszawa, PL.

(540) Moc w Twoich Rękach

(510), (511) **06** metale nieszlachetne i ich stopy; budowlane materiały metalowe; przenośne metalowe konstrukcje budowlane; materiały metalowe do budowy szlaków kolejowych; przewody nieelektryczne i przewody drutowe z metali nieszlachetnych; drobne wyroby żelazne, pojedyncze drobne wyroby metalowe; rury i rurki metalowe; kasy pancerne; towary z metali nieszlachetnych nieujęte w innych klasach; rudy (kruszcze); statuetki z metali nieszlachetnych; taśmy metalowe do ładunków, imadła warsztatowe metalowe, zasuwy, zamki na zasuwy, sworznie metalowe, metalowe zamknięcia do pudełek, metalowe kasetki na pieniądze, łańcuchy metalowe, zaciski do kabli lub rur metalowe, haki metalowe do wieszania odzieży, złącza metalowe do łańcuchów, dzwonki nieelektryczne, odrzwia metalowe, zamknięcia drzwi (nieelektryczne), metalowy osprzęt do drzwi metalowych, futryny do drzwi metalowe, klamki do drzwi metalowe, kołatki do drzwi, urządzenia do otwierania drzwi nieelektryczne, skrobaczki do drzwi, metalowe ograniczniki do drzwi, usztywniacze metalowe, metalowe okucia budowlane, metalowa armatura do przewodów sprężonego powietrza, okucia metalowe do mebli, okucia metalowe do okien, kraty i ruszty metalowe, drobnica żelazna, zawiasy metalowe, haki metalowe, raki do wspinaćki po oblodzonych powierzchniach, metalowe bransoletki identyfikacyjne dla szpitali, tabliczki identyfikacyjne metalowe, metalowe okucia drzwiowe, klucze, kółka metalowe do kluczy, rękojeści noży metalowe, gałki metalowe, uchwyty metalowe, drabiny metalowe, skrzynki na listy metalowe, metalowe obejmy, metalowe zawieszki do przenoszenia ładunków, metalowe pasy do przenoszenia ładunków, zamki metalowe inne niż elektryczne, zamki do toreb metalowe, zamki metalowe do pojazdów, skarbonki metalowe, gwoździe, smarowniczkę, tablice rejestracyjne metalowe, kłódki, kabiny stosowane przy malowaniu za

pomocą rozpylaczy metalowe, pierścienie metalowe, nity metalowe, pręty metalowe do lutowania i spawania, łańcuchy zabezpieczające metalowe, śruby metalowe, kapsle do korkowania metalowe, płomby, uszczelki łożniowe, drut do lutowania metalowy, zamki sprężynowe, sprężyny (drobnica metalowa), metalowe skrzynki na narzędzia (puste), skrzynki metalowe, ręczki do narzędzi metalowe, liny stalowe, kłódki szyfrowe, metalowe linki rowerowe, wkładki profilowe metalowe, kastry metalowe, kątowniki budowlane metalowe; kątowniki, **07** maszyny i obrabiarki; silniki (z wyjątkiem stosowanych w pojazdach lądowych); mechanizmy sprzęgania i napędu (z wyjątkiem stosowanych w pojazdach lądowych); mechaniczne narzędzia rolnicze; elektronarzędzia, sprzęt AGD ujęty w klasie 7; wiertarki, wiertarko - wkrętarki, młotkowiertarki, szlifierki, opalarki, pilarki, wkrętaki, wkrętarki, wyrzynarki, strugi, zszywacze elektryczne, mieszarki, frezarki, przecinarki, odkurzacze, gwoździarki, wiertła [części maszyn], dłuta, otwornice, tarcze [części maszyn], dyski [części maszyn], szczotki [części maszyn], kamienie szlifierskie, ściernice, frezy, kluczyki do uchwyty wiertarskich, przewody ssące, pistolety klejowe, pistolety natryskowe, pistolety do pompowania kół z manometrem, pistolety do przedmuchiwania, pistolety do ropowania, pistolety do konserwacji, pistolety do piaskowania, pistolety do mycia na wodę i powietrze, pistolety do mas silikonowych, pistolety pneumatyczne do włączania masy uszczelniającej, pistolety dozuujące klej elektryczny, pistolety [maszyny], pistolety do malowania, pistolety zawarte w tej klasie, klucze pneumatyczne, nasadki, palniki gazowe do cięcia, maszyny i urządzenia do czyszczenia, mycia [elektryczne], generatory prądu, maszyny do grawerowania, gwinciarzki [do nakrętek], gwinciarzki [do śrub], maszyny do gwintowania, kompresory [maszyny], krajalnice [maszyny], ostrza do kosiarek, kosiarki [maszyny], kosiarki ogrodowe [maszyny], obrabiarki do metalu, miksery [maszyny], młotki [części maszyn], młoty elektryczne, młoty mechaniczne, młoty pneumatyczne, młoty udarowe, młoty, narzędzia [części maszyn], narzędzia ręczne o napędzie innym niż ręczny, nitownice [maszyny], noże [części maszyn], noże elektryczne, nożyce elektryczne, nożycki elektryczne, ostrza [części maszyn], maszyny do ostrzenia, stoły [części maszyn], pasy do kół pasowych, podajniki taśm [maszyny], pompy [maszyny], pompy [części maszyn lub silników], pompy powietrzne [instalacje w warsztatach samochodowych], piły [maszyny], piły łańcuchowe, podstawy [statywy] maszyn, polerki [maszyny i urządzenia] elektryczne, pompy [maszyny], awaryjne agregaty prądotwórcze, przecinarki [narzędzia mechaniczne], strugarki, świdy górnicze, świdy wiertnicze [części maszyn], tokarki [narzędzia mechaniczne], transportery [maszyny], ubijaki [maszyny], uchwyty [części maszyn], uchwyty do ostrzy [części maszyn], uchwyty wiertarskie [części maszyn], wyciągi towarowe, wycinarki, wykończarki, wytłaczarki, urządzenia transportowe do załadunku i wyładunku, maszyny do zawijania, pakowania, zawory [części maszyn], urządzenia do ssania powietrza, ostrzarki narzędziowe [maszyny], maszyny na sprężone powietrze, podnośniki [windy], podnośniki [urządzenia], filtry powietrza chłodnic silników, maszyny do obróbki szkła, rozdrabniarki [maszyny], tarcze szlifierskie [części maszyn], smarownice [części maszyn], imaki do narzędzi [części maszyn], etykietyarki, malaksery, urządzenia do malowania, strugarki, reduktory ciśnienia [części maszyn], przekładnie redukcyjne inne niż do pojazdów lądowych, pierścienie [części maszyn], przyrządy do lutowania gazowego, lutownice gazowe, rozpylacze [maszyny], maszyny do obróbki kamienia, młoty dźwigowe, prostownice, mieszała [maszyny], wyrzynarki, pilarki, myjki ciśnieniowe, kamienie szlifierskie [części maszyn], brzeszczoty [części maszyn], statywy [części maszyn], akcesoria do pistoletów [części maszyn], filtry [wkłady] do maszyn filtrujących, narzędzia pneumatyczne, rozpieraki [maszyny], spawarki [maszyny], **08** narzędzia ręczne, sterowane ręcznie, narzędzia ręczne nieelektryczne; wyroby nożownicze; broń ręczna; ostrza; narzędzia ręczne o napędzie ręcznym, narzędzia rolnicze ręczne, narzędzia do ogrodnictwa ręczne, broń biała (boczną), rozpylacze do środków owadobójczych (narzędzia), szydła, siekiery, siekierki, sierpaki, wiertła (części narzędzi), wiertła ręczne (narzędzia), ostrza (narzędzia), ostrza (broń), ostrza (noże) do strugów, świdy, piły kabłąkowe, oplatkarki (narzędzia), żelazka znakujące przez wypalanie, wiertarki piersiowe, otwieracze do puszek (nieelektryczne), dłutka do uszczelniania, punktaki (narzędzia), przecinaki, dłuta, rębaki (noże), zaciski ciesielskie i bednarskie, topory rzeźnicze, kosiarki ręczne (narzędzia), wyroby nożownicze, przyrządy do cięcia, wycinarki (narzędzia), gwintowniki (narzędzia), kopaczki ręczne (narzędzia), koparki do rowów (narzędzia), ośniki, oprawki wiertarskie (narzędzia), ubijaki do gruntu (narzędzia

brukarskie), ostrzarki (ręczne), rozprężarki (narzędzia ręczne), pilniki (narzędzia), żelazka nieelektryczne, noże do mizdrzenia skóry, obudowy do piły ręcznej, narzędzia do zbierania owoców ręczne uruchamiane ręcznie, dłuta wklęsłe (żłobaki), skrobaczki do czyszczenia dna łodzi (narzędzia), toczaki-kamienie do ostrzenia (narzędzia), pistolety (narzędzia), młotki (narzędzia), pompki ręczne, toporki, noże myśliwskie, dźwigniki sterowane ręcznie (podnośniki), piły wyrzynarki, stal narzędziowa, noże, dłuta do otworów gniazdowe (przysieki), łapki do wyciągania gwoździ (narzędzia), narzędzia do wyciągania gwoździ, igłowe pilniki, cęgi do cięcia drutu, dziurkacze numerujące, żelazka do strugów, strugi, szczypce, kleszcze, noże ogrodnicze, sekatory, nożyce ogrodnicze, dziurkacze (narzędzia), przebijaki (narzędzia), tarniki, tarki (narzędzia), koła zapadkowe (narzędzia), żyłетки, nitownice (narzędzia), młotki nitownicze (narzędzia), gwintownice (narzędzia), śrubokręty, wkrętaki, przyrządy do ostrzenia, stal ostrzowa, osetki do ostrzenia, tarcze do ostrzenia ręczne, ostrza nożyc, przyrządy nożycowe ręczne, nożyce, brzeszczoty pił (części narzędzi), ostrza do piły, oprawy do piły ręcznej, piły (narzędzia), noże do czyszczenia powierzchni ze zgorzeliny, nożyczki, skro baki (narzędzia), cykliny ręczne (narzędzia), przedłużacze do korb do gwintowników, łopaty (narzędzia), młoty kowalskie, szpadle (narzędzia), klucze maszynowe stałe (narzędzia), klucze nastawne, szpachle, łopatki (narzędzia), węgielnice (narzędzia), narzędzia do wytłaczania, stempła (narzędzia), młotki kamieniarskie, kamienie szlifierskie, pokrętka, klucze do gwintowników, przycinarki do rur (narzędzia), przyrządy do cięcia rur, pin-cety, osetki, młotki blacharskie, łomy, akcesoria ślusarskie, mianowicie podpora teleskopowa, stół warsztatowy, gwintowniki, pokrętło do gwintowników, narzynki, dobijaki do gwoździ, wycinaki do otworów; szczotki (narzędzia), piły do metalu, piły do drewna, piły specjalne, piły kątowe, skrzynki uciosowe, zdzieraki, ściski, kielnie i pace, narzędzia ręczne do szkła, narzędzia do glazury, wyciskacze (narzędzia), klucze i szczypce do rur, końcówki wkrętakowe, opalarki, zestawy kluczy nasadowych, nasadki i akcesoria (części narzędzi), klucze, klucze motoryzacyjne, zszywacze, smarownice (narzędzia), osprzęt do smarownic (części narzędzi), lejki i olejarki (narzędzia), odciągarki oleju (narzędzia), pompy do oleju (narzędzia ręczne), narzędzia wielofunkcyjne ręczne, imadła, imadła metalowe, pasy monterskie, **09** urządzenia i przyrządy: naukowe, żeglarskie, geodezyjne, optyczne, wagowe, pomiarowe, sygnalizacyjne, kontrolne, do ratowania życia, urządzenia i przyrządy elektryczne przewodzące, transformujące, akumulatorowo i kontrolujące - sterujące; urządzenia do gaszenia ognia; akumulatory elektryczne, akumulatory elektryczne do pojazdów, kwasomierze do akumulatorów, alarmy, alarmy dźwiękowe, alarmy pożarowe, sygnalizatory akustyczne, dzwonki alarmowe elektryczne, instalacje elektryczne zapobiegające włamaniu, zamki elektryczne, baterie do oświetlania, baterie do latarek kieszonek, baterie elektryczne, urządzenia do ładowania baterii, wykrywacze (detektory), wykrywacze przedmiotów metalowych stosowane w przemyśle lub wojsku, wykrywacze dymu, ściemniacze światła (regulatory) elektryczne, przyrządy do pomiaru odległości, żelazka elektryczne, sprawdziany (wzorniki), lasery nie do celów medycznych, przyrządy do niwelacji, łaty i tyczki do niwelacji, niwelatory (poziomnice), przyrządy do ustalania linii poziomej, miary, przyrządy pomiarowe, narzędzia pomiarowe specjalne, suwmiarki, linijki (przyrządy miernicze), miarki (przyrządy miernicze), śruby mikrometryczne do instrumentów optycznych, mikrometry, wagi, wagi wysokiej dokładności (laboratoryjne), aparatura do precyzyjnych pomiarów, miary zwijane krótkie, miary składane, taśmy miernicze, łaty murarskie, poziomnice, poziomnice laserowe, manometry, próbniaki, wskaźniki nachylenia, wskaźniki temperatury, ciśnieniomierze, sygnalizatory automatycznie spadku ciśnienia w oponach pojazdów, wskaźniki ciśnienia w zaworach, wskaźniki ciśnienia, mierniki ciśnienia, lornetki, lunety, pryzmaty (optyka), przyrządy do ochrony osobistej przeciw wypadkom, odzież ochronna, odzież do ratowania życia, artykuły BHP, kaski ochronne, maski ochronne, osłony do ochrony twarzy robotników, rękawice do ochrony przed wypadkami, filtry do masek do oddechania, gogle, ochronniki słuchu, maski, kaski, okulary i tarcze spawalnicze, rękawice do ochrony przed promieniowaniem, rękawice dla nurków, hełmy żołnierskie, wtyczki i inne kontakty (elektryczne), urządzenia do spawania elektryczne, aparaty do lutowania elektryczne, lutownice elektryczne, woltomierze, urządzenia do spawania za pomocą ładunku elektrycznego, elektrody do spawania, złącza do drutów i przewodów elektrycznych, platforma do uruchamiania aplikacji, oprogramowanie komputerowe umożliwiające łączność internetową i łączność typu użytkownik z użytkownikiem (P2P) za pośred-

nictwem sieci komputerowej; publikacje elektroniczne, tablice na ogłoszenia elektroniczne, **11** urządzenia i instalacje do oświetlania, ogrzewania, wytwarzania pary, gotowania, chłodzenia, suszenia, wentylacji, zaopatrzenia w wodę oraz instalacje sanitarne, sprzęt AGD zawarty w tej klasie; światła do rowerów, urządzenia do podgrzewania kleju, obudowy do lamp, lampy oświetleniowe, palniki do lamp, lampy elektryczne, klosze do lamp, latarki, latarnie oświetleniowe, żarówki oświetleniowe, żarówki elektryczne, zapalniczki do gazu, latarki kieszonek, kolektory słoneczne (ogrzewnictwo), lampy lutownicze, spawalnicze, oprawy halogenowe, lampy warsztatowe, **16** linijki rysownicze [kreślarskie], ołówki, pędzle, pieczęcie [stemple], szczotki [pędzle] malarskie, wałki, wałki do malowania ścian, ławkowce, rolki, rączki do wałków, folie malarskie, zestawy malarskie, narzędzia traserskie do wyznaczania linii na płaszczyźnie, podkładowki samoprzylepne, taśmy przylepne do materiałów papierniczych lub do użytku domowego, kleje do materiałów papierniczych lub użytku domowego, kreda do znakowania, uchwyty do kredy, noże do papieru [artykuły biurowe]; wyroby drukarskie, materiały drukowane, formularze, broszury, katalogi, prospekty, książki, podręczniki, periodyki, kalendarze, almanachy, notatniki, notesy podręczne, publikacje, gazety, czasopisma, foldery, indeksy, skorowidze, materiały do nauczania, materiały szkoleniowe, fotografie, grafiki, reprodukcje graficzne, rysunki, odbitki, **17** węże i przewody giętkie niemetalowe; rury elastyczne niemetalowe tworzywa sztuczne wyprofilowane stosowane w produkcji; materiały wypełniające, uszczelniające, pakiety, materiały izolacyjne, taśmy izolacyjne, tkaniny izolacyjne, lakier izolacyjny, rękawice izolacyjne, zaprawy izolacyjne, farby izolacyjne, oleje izolacyjne, folie metalowe izolacyjne, izolatory, folie z tworzyw sztucznych nie do pakowania, druty z tworzyw sztucznych do zgrzewania, liny gumowe, materiały ciepochronne, taśmy uszczelniające do drzwi i okien, materiały na uszczelnienia okien i drzwi, **18** puste torby monterskie; torba - stołek na narzędzia; torba na narzędzia, paski monterskie, **19** materiały budowlane niemetalowe; rury sztywne niemetalowe stosowane w budownictwie; budynki przenośne niemetalowe, **20** stojaki do garderoby, kastry niemetalowe; stoły warsztatowe; drabiny z drewna lub tworzyw sztucznych, imadła warsztatowe niemetalowe; uchwyty [zaciski] do z tworzyw sztucznych do kabli lub rur; nity, śruby, sworznie, trzpienie, zawiasy niemetalowe; numery domów nieświejące, niemetalowe; tablice na ogłoszenia; palety załadownicze i transportowe niemetalowe; koźły do piłowania; pojemniki niemetalowe [składowanie, transport], pojemniki na paliwo płynne niemetalowe; skrzynie [paki] niemetalowe; stoły metalowe, **21** wiadra; bidony; szczotki, szczotki do rozsmarowania smoły, zraszacze, **22** zabezpieczenia ładunku niemetalowe zawarte w tej klasie; liny holownicze do samochodów; liny niemetalowe; nosidła do transportu ładunków niemetalowe; plandeki; szelki do transportu ładunków niemetalowe; taśmy do związywania niemetalowe, **35** sprzedaż hurtowa, detaliczna, internetowa artykułów metalowych, gumowych, z tworzywa sztucznego, chemicznych, motoryzacyjnych, budowlanych, przemysłowych, grzewczych, oświetleniowych, chłodzących, sanitarnych, dekoratorskich, piśmiennych, malarskich, papierowych, wzornictwa przemysłowego, naukowych, żeglarskich, geodezyjnych, fotograficznych, kinematograficznych, optycznych, wagowych, pomiarowych, sygnalizacyjnych, kontrolnych, do ratowania życia, BHP, do celów dydaktycznych, elektrycznych, transformujących, akumulatorowych, kontrolujących - sterujących, maszyn i obrabiarek, narzędzi i elektronarzędzi, urządzeń do gaszenia ognia, części i akcesoriów do wymienionych artykułów, usługi w zakresie obsługi reklamacji; usługi dotyczące działalności gospodarczej, w tym administracja w zakresie umów o naprawę i serwisowanie, usługi Call-Center, w tym przetwarzanie zleceń i przetwarzanie reklamacji i zapytań ofertowych; udostępnienie i prowadzenie hotline serwisowej dla użytkowników Internetu, telefonów komórkowych lub innych urządzeń mobilnych, mianowicie doradztwo odnośnie produktów (reklama) i/lub przyjmowanie zamówień, fakturowanie i obsługa reklamacji (handel elektroniczny) przez hotline serwisową, usługi związane z długoterminowym planowaniem i budowaniem zarządzania relacjami za pomocą programów motywacyjnych i/lub lojalnościowych, zarządzanie planami lojalnościowymi, planami zachęt dla klientów oraz planami promocyjnymi, informacja on-line dotycząca marketingu, programów lojalnościowych, bonusowych, zniżek, bonów, kart, czeków, kodów, kuponów, nośników umożliwiających doładowanie wartościowe; promocja sprzedaży; forum informacyjne dla konsumentów, organizowanie dystrybucji bonów towarowych, wartościowych, podarunkowych, czeków wartościowych, czeków podarunkowych, kart

podarunkowych, kart wartościowych, zniżek, kuponów, kodów, nośników umożliwiających doładowanie wartościowe za pośrednictwem telefonów komórkowych, innych urządzeń mobilnych, jak i poprzez Internet; organizowanie gier, konkursów i loterii oraz imprez rozrywkowych o podłożu reklamowym; usługi marketingowe; usługi marketingu szepowanego i rekomendacyjnego; marketing za pośrednictwem telefonów komórkowych, innych urządzeń mobilnych, Internetu; interaktywna witryna internetowa on-line do umieszczania ofert, promowania, sprzedaży i odsprzedaży przedmiotów przez globalną sieć komputerową; dostarczanie interaktywnego panelu informacyjnego w postaci platformy informatycznej do dystrybucji, promocji, sprzedaży, odsprzedaży rzeczy poprzez sieć elektroniczną; organizowanie i zarządzanie działalnością gospodarczą; pozyskiwanie informacji o działalności gospodarczej; doradztwo w zakresie organizacji, zarządzania i promocji, usługi produkcji audycji i filmów reklamowych dla radia, telewizji, filmu, Internetu, usługi agencji reklamowych, usługi reklamy, usługi reklamy za pośrednictwem sieci komputerowej; usługi w zakresie zarządzania zbiorami informatycznymi, plikami; obróbka danych komputerowych; systematyzacja informacji prowadzona w komputerowych bazach danych; reklama towarów - ukazanie zalet towaru celem ich zakupu, prowadzenie kampanii reklamowych; dystrybucja próbek towarów i materiałów w celach reklamowych; publikowanie i wydawanie katalogów targowych, plakatów, prospektów, materiałów promocyjnych i reklamowych; informacja handlowa, usługowa; zarządzanie sprzedażą przez Internet; prenumerata gazety, obróbka tekstów, usługi przeglądu prasy, przeprowadzanie sondaży, badania i analiza rynku, analiza kosztów, sporządzanie statystyk badania opinii publicznej, także na podstawie ankiet wypełnianych on-line, **37** instalacja, naprawa, konserwacja, serwisowanie i przeprowadzanie przeglądu narzędzi ręcznych, elektronarzędzi, maszyn, artykułów i sprzętu gospodarstwa domowego, sprzętu RTV, urządzeń elektrycznych i elektronicznych, pneumatycznych, urządzeń fotograficznych i optycznych, urządzeń do odtwarzania, transmisji i/lub reprodukcji dźwięku i/lub obrazu, nośników danych, komputerów i sprzętu przetwarzającego dane, komputerowych urządzeń peryferyjnych, maszyn i urządzeń biurowych, urządzeń do oświetlania, ogrzewania, wytwarzania pary, gotowania, chłodzenia, suszenia, wentylacji, klimatyzacji; usługi budowlane; budowa, instalacja sieci internetowych, telekomunikacyjnych, usługi w zakresie serwisu gwarancyjnego i pogwarancyjnego; usługi doradztwa budowlanego; instalacja, konserwacja i naprawa maszyn, urządzeń, urządzeń klimatyzacyjnych, systemów elektronicznych lub klimatyzacyjnych; usługi w zakresie budowy, instalowania pawilonów, stoisk, sklepów i boksów targowych, handlowych i reklamowych, **38** prowadzenie serwerów i portali internetowych, umożliwianie dostępu do krajowych i międzynarodowych serwerów i portali internetowych, usługi dostarczania informacji on-line z komputerowych baz danych, umożliwianie dostępu do stron WWW, organizacja i przekazywanie serwisów internetowych WWW, umożliwianie wielu użytkownikom dostępu do zbiorów informacji za pośrednictwem globalnej sieci informacyjnej, środkami elektronicznymi, dostarczanie publikacji elektronicznych on-line nie ściąganych, usługi związane z interaktywną platformą do wymiany informacji, zwłaszcza informacje kontaktowe różnego rodzaju (usługi telekomunikacyjne), zbieranie, zestawianie, udostępnianie, przesyłanie i dostarczanie wiadomości i informacji, w szczególności do baz danych dostępnych publicznie, do sieci przesyłu danych, takich jak Internet lub na zapotrzebowanie per faxpolling; usługi agencji informacyjnej, mediowej i prasowej; usługi związane z komunikacją świadczone poprzez Internet, usługi w zakresie realizowania transmisji multimedialnych, usługi przekazywania informacji za pośrednictwem sieci telefonicznych, Internetu, usługi przekazywania głosu i obrazu w systemie przekazu fonicznego i cyfrowego, elektroniczne przesyłanie kart, listów, mail'i i wiadomości, instrukcji, wiadomości, poczty, dokumentów, informacji, obrazu, news, **39** transport; pakowanie i składowanie towarów; organizowanie podróży, dostarczanie towarów, przesyłek także z zamówień elektronicznych, z zamówień korespondencyjnych pocztą, kurierem, kanałami elektronicznymi, pakowanie, składowanie i magazynowanie towarów, produktów, usługi on-line - dostarczanie wiadomości i informacji każdego rodzaju, w formie dźwięku i obrazu,

dystrybucja książek, tekstów, periodyków i elektronicznych mediów; wypożyczanie maszyn służących do pakowania, transportowania i składowania; agencje turystyczne, organizowanie wycieczek, pilotaż; transport podróży, pasażerski, przenoszenie, przewóz bagaży, pośrednictwo w transporcie, wypożyczanie samochodów, pojazdów, łodzi, statków, **41** nauczanie; kształcenie; rozrywka; usługi sportowe i kulturalne, organizowanie, obsługa i prowadzenie kursów korespondencyjnych, seminariów, kongresów, forum, konferencji, sympozjów, organizowanie konkursów, loterii, przyjęć i wystaw, zabaw, festynów, pikników, eventów tematycznych, kształcenie praktyczne, szkolenia, doksztalcanie i doradztwo zawodowe, e-learning; kompleksowa obsługa wyjazdów integracyjnych, motywacyjnych, lojalnościowych mikro-wydawnictwa, publikowanie, edycja książek, tekstów, gazet, periodyków i elektronicznych mediów, także obsługa publikacji elektronicznych on-line, usługi w zakresie gier interaktywnych, interaktywna rozrywka i usługi współzawodnictwa oraz usługi quizów elektronicznych, także dostarczane globalną siecią komputerową lub przez Internet; zabezpieczanie gier komputerowych on-line; usługi obsługi technicznej i organizacyjnej produkcji telewizyjnej i filmowej usługi reporterskie, fotoreportaże, usługi w zakresie fotografii - usługi agencji fotograficznych, fotoreportaże fotograficzne, reportaże fotograficzne, usługi tłumaczenia, **42** obsługa elektronicznej i internetowej platformy obsługi handlu elektronicznego, reklamacji narzędzi ręcznych, elektronarzędzi, sprzętu AGD, maszyn, artykułów i sprzętu gospodarstwa domowego, sprzętu RTV, urządzeń elektrycznych i elektronicznych, urządzeń fotograficznych i optycznych, urządzeń do odtwarzania, transmisji i/lub reprodukcji dźwięku i/lub obrazu, nośników danych, komputerów i sprzętu przetwarzającego dane, komputerowych urządzeń peryferyjnych, maszyn i urządzeń biurowych, urządzeń do oświetlania, ogrzewania, wytwarzania pary, gotowania, chłodzenia, suszenia, wentylacji, klimatyzacji, obsługa interaktywnej witryny internetowej online do umieszczania ofert, promowania, sprzedaży i odsprzedaży przedmiotów przez globalną sieć komputerową; obsługa interaktywnej witryny internetowej online dotyczącej marketingu za pośrednictwem telefonów komórkowych, innych urządzeń mobilnych, Internet usługi administratora baz danych, także monitorowanie, zestrzajanie i sprawdzanie zasobów danych dla mailingu masowego; opracowywanie projektów technicznych, badania techniczne, ekspertyzy inżynierskie, testowanie materiałów, kontrola jakości, prace badawczo - rozwojowe w zakresie elektronarzędzi i narzędzi, badania naukowe i techniczne oraz ich projektowanie; analiza przemysłowa; projektowanie, rozwój, powielanie i instalacje komputerowego, telekomunikacyjnego, teleinformatycznego sprzętu, urządzeń, systemów i oprogramowania; prace badawczo-rozwojowe dla osób trzecich, przetwarzanie danych, opracowywanie projektów technicznych, zarządzanie zbiorami informatycznymi oraz serwisami internetowymi, odpłatne udostępnianie serwisów informacyjnych lub baz danych, usługi portalu internetowego, projektowanie i opracowywanie portali internetowych, administrowanie portalami internetowymi, prowadzenie serwerów; tworzenie, utrzymywanie, projektowanie i redagowanie serwisów internetowych WWW; obsługa forum dyskusyjnego, wzornictwo i rozwój produktów multimedialnych, multimedialnego software, usługi artystów grafików, plastyków, usługi graficzne, projektowanie opakowań, wzornictwo przemysłowe; wzornictwo i rozwój produktów z zakresu elektronarzędzi i narzędzi ręcznych, produktów multimedialnych, multimedialnego software, usługi programistyczne.

(111) **261665** (220) 2012 07 30 (210) 403466
 (151) 2013 10 21 (441) 2012 11 05
 (732) DUL PAWEŁ e-Media SPÓŁKA CYWILNA, Sierpc, PL.
 (540)



Kolor znaku: pomarańczowy, szary

(531) 26.2.1, 27.5.1, 29.1.12

(510), (511) **09** urządzenia do nagrywania, przesyłania oraz odtwarzania dźwięku lub obrazów, urządzenia do przetwarzania informacji,

komputery, w tym laptopy i palmtopy; czytniki zawarte w tej klasie, elektroniczne czytniki książek, odtwarzacze, odtwarzacze audiowizualne, przenośne odtwarzacze płyt kompaktowych, słuchawki, komputerowe urządzenia peryferyjne, akcesoria komputerowe zawarte w tej klasie, programy i pamięci komputerowe, oprogramowanie komputerowe, oprogramowanie utrwalone na przenośnych nośnikach danych, programy gier komputerowych, oprogramowanie baz danych, aplikacje i oprogramowanie biznesowe, systemy operacyjne, konwertery, interfejsy, procesory, monitory ekranowe, nadajniki sygnałów elektronicznych, urządzenia nawigacyjne, tablice ogłoszeń elektroniczne, publikacje elektroniczne, zapisane nośniki danych, nośniki cyfrowe z nagraniami, dyski optyczne i magnetyczne, płyty DVD, filmy na płytach DVD, akcesoria do aparatów fotograficznych, futerały na przyrządy i aparaturę fotograficzną, futerały i pokrowce do sprzętu komputerowego i urządzeń peryferyjnych, **35** usługi w zakresie sprzedaży detalicznej, sprzedaży hurtowej i sprzedaży internetowej sprzętu audio-wizualnego i komputerowego, w tym komputery, odtwarzacze audiowizualne, czytniki, elektroniczne czytniki książek, odtwarzacze, słuchawki, pamięci komputerowe, komputerowe urządzenia peryferyjne, akcesoria komputerowe zawarte w tej klasie, programy komputerowe, oprogramowanie komputerowe, oprogramowanie utrwalone na przenośnych nośnikach danych, publikacje elektroniczne, płyty DVD, promocja sprzedaży dla osób trzecich, promocja firm w sieci Internetu, reklama, reklamy internetowe, reklama za pośrednictwem sieci komputerowej, usługi edytorskie w dziedzinie reklamy, multimedialne publikacje reklamowe, tworzenie tekstów reklamowych i sponsorowanych, publikowanie tekstów sponsorowanych, edycja tekstów, uaktualnianie materiału reklamowego, pozyskiwanie danych do komputerowych baz danych, organizowanie pokazów towarów, targów i wystaw w celach handlowych lub reklamowych, prezentowanie produktów w mediach dla celów sprzedaży detalicznej, oferowanie w mediach produktów dla handlu detalicznego, wynajem czasu reklamowego we wszystkich środkach przekazu, pośrednictwo w sprzedaży miejsca na cele reklamowe w mediach.

(111) **261666** (220) 2012 07 31 (210) 403488
 (151) 2013 10 21 (441) 2012 11 05
 (732) CEMEX POLSKA SPÓŁKA Z OGRANICZONĄ
 ODPOWIEDZIALNOŚCIĄ, Warszawa, PL.
 (540)

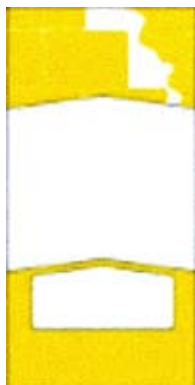

Kolor znaku: biały, żółty, czarny

(531) 7.1.24, 7.15.1, 7.15.22, 26.4.2, 26.5.1, 26.11.2, 26.13.25, 29.1.13
 (510), (511) **01** produkty chemiczne przeznaczone dla przemysłu budownictwa; spoiwa i kleje do celów przemysłowych; klej do przyklejania płyt styropianowych na tynkach cementowych, przemysłowych; klej do przyklejania płyt styropianowych na tynkach cementowych, silikatowych, bloczków z betonu komórkowego oraz powierzchniach betonowych i podłożach mineralnych stosowany w systemach ociepleń budynków; kleje do przyklejania płyt styropianowych na podłożach mineralnych oraz do zatapiania siatek zbrojących w systemach ociepleń budynków.

(111) **261667** (220) 2012 07 31 (210) 403489
 (151) 2013 10 21 (441) 2012 11 05
 (732) CEMEX POLSKA SPÓŁKA Z OGRANICZONĄ
 ODPOWIEDZIALNOŚCIĄ, Warszawa, PL.

(540)



Kolor znaku: biały, zielony, szary

(531) 1.15.11, 7.1.24, 26.4.2, 26.5.1, 26.11.2, 26.13.25, 29.1.13
 (510), (511) **19** materiały budowlane niemetalowe; podkłady podłogowe do wykonywania na podłożach betonowych, wylewkach cementowych, warstwach izolacji, podłożach piaskowych zagęszczonych, podłożach gliniastych, posadzkach warstw dociskowych oraz profilujących spadki; podkłady podłogowe pod posadzki samopoziomujące wewnątrz i na zewnątrz obiektów budowlanych; podkłady podłogowe do posadzek stosowane na warstwach odcinających lub termoizolacyjnych jako jastrychy cementowe zespolone lub pływające; podkłady podłogowe stosowane w systemach ogrzewania podłogowego wewnątrz i na zewnątrz obiektów budowlanych jako wytrzymałe na ściskanie i zginanie warstwy nad elementami grzejnymi; posadzki samopoziomujące do wykonywania samopoziomujących, wytrzymałych na ściskanie i zginanie cienkościennych samopoziomujących wylewek, wyrównujących podłoża betonowe i cementowe przed układaniem wszelkiego rodzaju wykładzin podłogowych, zwłaszcza płytek i wykładzin PCV, wykładzin dywanowych i korkowych, paneli, płytek ceramicznych, stosowane wewnątrz i na zewnątrz budynków.

(111) **261668** (220) 2012 07 31 (210) 403490
 (151) 2013 10 21 (441) 2012 11 05
 (732) CEMEX POLSKA SPÓŁKA Z OGRANICZONĄ
 ODPOWIEDZIALNOŚCIĄ, Warszawa, PL.
 (540)



Kolor znaku: biały, czerwony, niebieski, czarny

(531) 7.1.24, 7.15.1, 7.15.22, 14.7.23, 26.4.2, 26.5.1, 26.11.2, 29.1.14
 (510), (511) **19** materiały budowlane niemetalowe, zaprawy murarskie cementowo-wapienne ogólnego przeznaczenia do stosowania wewnątrz i na zewnątrz obiektów budowlanych, zaprawy murarskie wyrównawcze ogólnego przeznaczenia do wyrównywania podłoży pod wszelkiego rodzaju okładziny ceramiczne oraz do profilowania spadków i wykonywania warstw dociskowych, zaprawy murarskie wyrównawcze do uzupełniania ubytków w konstrukcjach betonowych, żelbetowych, mурowych, w tynkach mineralnych oraz do napraw podkładów i posadzek cementowych stosowanych wewnątrz i na zewnątrz budynków.

(111) **261669** (220) 2012 07 31 (210) 403491
 (151) 2013 10 21 (441) 2012 11 05

(732) CEMEX POLSKA SPÓŁKA Z OGRANICZONĄ ODPOWIEDZIALNOŚCIĄ, Warszawa, PL.
(540)

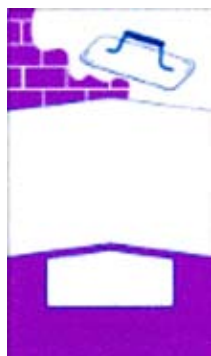

Kolor znaku: biały, fioletowy, niebieski, czarny

(531) 7.1.24, 7.15.1, 7.15.22, 14.7.23, 26.4.2, 26.5.1, 26.11.2, 29.1.14
(510), (511) **19** materiały budowlane niemetalowe, zaprawy tynkarskie cementowo-wapienne ogólnego przeznaczenia, stosowane wewnątrz budynków do ręcznego wykonywania powierzchni ścian i sufitów o podwyższonej wytrzymałości na ściskanie, zaprawy tynkarskie cementowo-wapienne ogólnego przeznaczenia do powierzchni ścian i sufitów stanowiących podkłady pod gładzie, tynki dekoracyjne lub okładziny ceramiczne, niezależnie od wilgotności pomieszczeń, tynki ręczne do stosowania wewnątrz budynków na podłoża z cegieł i pustaków ceramicznych, silikatowych, bloczków z betonu komórkowego oraz ścian i stropów z betonowych elementów prefabrykowanych a także na nie zwietrzałe tynki cementowe i cementowo-wapienne, zaprawy tynkarskie cementowo-wapienne do maszynowego wykonywania zewnętrznych i wewnętrznych wypraw tynkarskich na powierzchni ścian i sufitów niezależnie od wilgotności pomieszczeń, tynki maszynowe ogólnego przeznaczenia do maszynowego wykonywania zewnętrznych i wewnętrznych wypraw tynkarskich o wytrzymałej na ściskanie powierzchni ścian i sufitów, zaprawy tynkarskie cementowo-wapienne do maszynowego wykonywania zewnętrznych i wewnętrznych podkładów pod okładziny ceramiczne, tynki dekoracyjne, gładzie i farby, zaprawy tynkarskie cementowo-wapienne stosowane do ręcznego i maszynowego stosowania w pomieszczeniach o podwyższonych wymaganiach sanitarnych oraz odpornych na zagrzybienie.

(111) **261670** (220) 2012 07 31 (210) 403494
(151) 2013 10 21 (441) 2012 11 05
(732) BOMEX SPÓŁKA Z OGRANICZONĄ ODPOWIEDZIALNOŚCIĄ, Lubenia, PL.
(540)



Kolor znaku: biały, ciemnoczerwony

(531) 19.7.1, 26.4.2, 27.5.1, 29.1.12
(510), (511) **33** wina.

(111) **261671** (220) 2012 07 31 (210) 403525
(151) 2013 10 14 (441) 2012 11 05
(732) KOŚCIEWSKI TOMASZ, KOŚCIEWSKA IWONA NIXOR SPÓŁKA CYWILNA, Gdańsk, PL.
(540) NIXOR

(510), (511) **11** urządzenia, aparatura oraz instalacje sanitarne i wodno-kanalizacyjne; separatory, osadniki, regulatory przepływu, przepompownie ścieków, filtry antyodorowe, **19** materiały budowlane niemetalowe; rury niemetalowe stosowane w budownictwie; włazy (pokrywy) niemetalowe, **37** usługi budowlano-remontowe; budownictwo specjalistyczne; usługi instalacyjne w zakresie wykonawstwa instalacji sanitarnych i wodno-kanalizacyjnych; informacja budowlana; nadzór budowlany; usługi w zakresie napraw i serwisowania urządzeń, aparatury oraz instalacji sanitarnych i wodno-kanalizacyjnych.

(111) **261672** (220) 2012 07 31 (210) 403526
(151) 2013 10 14 (441) 2012 11 05
(732) KOŚCIEWSKI TOMASZ, KOŚCIEWSKA IWONA NIXOR SPÓŁKA CYWILNA, Gdańsk, PL.
(540)

nixor

Kolor znaku: czarny, niebieski

(531) 1.15.23, 27.5.1, 29.1.12

(510), (511) **11** urządzenia, aparatura oraz instalacje sanitarne i wodno-kanalizacyjne; separatory, osadniki, regulatory przepływu, przepompownie ścieków, filtry antyodorowe, **19** materiały budowlane niemetalowe; rury niemetalowe stosowane w budownictwie; włazy (pokrywy) niemetalowe, **37** usługi budowlano-remontowe; budownictwo specjalistyczne; usługi instalacyjne w zakresie wykonawstwa instalacji sanitarnych i wodno-kanalizacyjnych; informacja budowlana; nadzór budowlany; usługi w zakresie napraw i serwisowania urządzeń, aparatury oraz instalacji sanitarnych i wodno-kanalizacyjnych.

(111) **261673** (220) 2012 08 01 (210) 403533
(151) 2013 10 16 (441) 2012 11 05
(732) PYSZCZAK MAGDALENA SPARTAKUS, Nowy Sącz, PL.
(540)



Kolor znaku: jasnoszary, biały, brązowy, czerwony, beżowy

(531) 2.1.11, 27.5.1, 29.1.15

(510), (511) **29** bita śmietana, wyroby mleczarskie na bazie śmietany, mleczne produkty, konfitury, chrupki jabłkowe, chrupki owocowe, chrupki ziemniaczane, daktyle, galaretki jadalne, galaretki owocowe, napoje mleczne, rodzynki, chipsy ziemniaczane, placki ziemniaczane, ziemniaki zapiekane w cieście, orzechy spreparowane, przecier jabłkowy, sałatki owocowe, sałatki warzywne, rodzynki, **30** wyroby cukierniczo-piekarnicze, słodczyce, ciasta, jadalne ozdoby do ciast, cukierki, makaroniki, pralinki, ciasta, piernik, tarty, torty, tarty z owocami, czekolada, galaretki owocowe, wyroby cukiernicze na bazie migdałów, lody, puddingi, naleśniki, gofry, herbatniki, krakersy, kanapki, chałwa, paszteciki, sushi, potrawy na bazie mąki, przyprawy, makarony, kluski, spaghetti, ryż, chleb, pizza, placki, bułeczki słodkie, suchary, herbata, kawa, kakao, napoje na bazie herbaty, kawy, kakao, czekolady, napoje kawowe i kakaowe z mlekiem, sosy do sałatek, sosy przyprawy, sosy do mięsa, sosy do polewania deserów, sosy pomidorowe, **41** usługi związane z organizowaniem i obsługą dyskotek, obsługa sal do gry, gry na pieniądze, informacja o imprezach rozrywkowych, kasyna gry hazardowe-usługi, kompozycje muzyczne usługi, organizowanie i obsługa konferencji, organizowanie i obsługa kongresów, organizowanie konkursów edukacyjnych lub rozrywkowych, wypożyczanie nagrań dźwiękowych, nocne kluby, obsługa salonów gier, organizowanie balów, organizowanie i prowadzenie zjazdów, organizowanie konkursów piękności, nauczanie, nauczanie korespondencyjne, nauczanie religii, organizowanie przyjęć, usługi orkiestry, przedstawienia teatralne, rezerwacje miejsc na spektakle, rozrywka, informacje o rozrywce, sale koncertowe, tresura zwierząt, wakacyjne organizowanie obozów w zakresie rozrywki, wypożyczenie kamer wideo, wypożyczenie kaset wideo, wypożyczenie sprzętu sportowego, **43** usługi barowe, bary szybkiej obsługi, domy dla ludzi w podeszłym wieku, domy turystyczne, eksploatacja terenów kempingowych, hotele, kafeterie, kawiarnie, motele, rezerwowanie noclegów, wynajmowanie noclegów, obozy wakacyjne usługi i zakwaterowanie, pensjonaty, rezerwacja miejsc w pensjonatach, pensjonaty dla zwierząt, przygotowywanie dań żywnościowych i napojów na zamówienie oraz ich dostawa, restauracje, rezerwacje hotelowe, rezerwacje kwatery, restauracje samoobsługowe, snack-bary, stołówki, domy turystyczne, wynajmowanie mieszkań na pobyt czasowy, wynajmowanie sal na posiedzenia, wypożyczenie: krzeseł, stołów, bieliżny stołowej i szklanej zastawy stołowej, wypożyczenie namiotów.

(111) **261674** (220) 2012 08 08 (210) 403745
 (151) 2013 10 09 (441) 2012 11 19
 (732) WIELOBRANŻOWE PRZEDSIĘBIORSTWO PRODUKCYJNO-USŁUGOWE MOTOS SPÓŁKA Z OGRANICZONĄ ODPOWIEDZIALNOŚCIĄ, Stalowa Wola, PL.
 (540)



Kolor znaku: czerwony, czarny, biały
 (531) 18.1.7, 18.1.9, 27.5.1, 29.1.13
 (510), (511) **36** usługi związane z administrowaniem nieruchomości, wynajem nieruchomości, **39** wynajem środków transportu, w tym samochodów, **41** usługi ośrodka szkolenia kierowców, nauka jazdy.

(111) **261675** (220) 2012 08 08 (210) 403746
 (151) 2013 10 09 (441) 2012 11 19
 (732) WIELOBRANŻOWE PRZEDSIĘBIORSTWO PRODUKCYJNO-USŁUGOWE MOTOS SPÓŁKA Z OGRANICZONĄ ODPOWIEDZIALNOŚCIĄ, Stalowa Wola, PL.
 (540)



Kolor znaku: czerwony, biały
 (531) 27.5.1, 29.1.12
 (510), (511) **36** usługi związane z administrowaniem nieruchomości, wynajem nieruchomości, **39** wynajem środków transportu, w tym samochodów, **41** usługi ośrodka szkolenia kierowców, nauka jazdy.

(111) **261676** (220) 2012 08 09 (210) 403800
 (151) 2013 10 15 (441) 2012 11 19
 (732) OPENNANO POLSKA SPÓŁKA Z OGRANICZONĄ ODPOWIEDZIALNOŚCIĄ, Wieliczka, PL.
 (540) NANOQUICK

(510), (511) **01** materiały syntetyczne do absorpcji oleju, preparaty chemiczne do analiz laboratoryjnych inne niż do celów medycznych lub weterynaryjnych, preparaty antystatyczne inne niż do użytku domowego, preparaty chemiczne do wytwarzania barwników, barwniki chemiczne do emalii i szkła, środki chemiczne do napowietrzania betonu, preparaty zapobiegające tworzeniu się osadów, preparaty chemiczne do usuwania osadu węglowego z silników, preparaty chemiczne do uzdatniania wody, preparaty do uzdatniania wody, preparaty do zmiękczenia wody, woda destylowana, preparaty chemiczne nadające wodoodporność skórą, woski do czyszczenia, preparaty do wulkanizacji, woski wybielające chemikalia, preparaty do wybielania, jako środki odbarwiające do celów przemysłowych, żywice akrylowe w stanie surowym, żywice epoksydowe w stanie surowym, żywice syntetyczne w stanie surowym, żywice sztuczne w stanie surowym, preparaty chemiczne do zapobiegania powstawaniu plam na tkaninach, plastizole, plastyfikatory, chemikalia do zapobiegania pleśni i rdzy, preparaty zapobiegające tworzeniu się powłok osadowych, preparaty przeciwwilgociowe stosowane w murarstwie z wyjątkiem farb, preparaty chemiczne dla przemysłu, nawozy dla rolnictwa, produkty chemiczne do renowacji skóry, środki chemiczne do impregnowania skóry, środki chemiczne nadające wodoodporność skórą, preparaty impregnujące spoiwa z wyjątkiem farb, spoiwa (metalurgia), spoiwa do betonu, szkło wodne (krzemiany), tworzywa sztuczne w stanie surowym, środki chemiczne przeciwdziałające matowieniu szyb, dodatki chemiczne do środków grzybobójczych, dodatki chemiczne do środków owadobójczych, substancje do usuwania tapet ściennych, preparaty chemiczne do impregnowania materiałów tekstylnych, preparaty chemiczne do ożywiania kolorów tekstyliów, preparaty chemiczne nadające wodoodporność tekstyliom, preparaty do konserwacji cementu z wyjątkiem farb i olejów, preparaty do konserwacji ceramiki z wyjątkiem farb i olejów, preparaty chemiczne do celów naukowych inne niż

do celów medycznych lub weterynaryjnych, środki chemiczne dla przemysłu, środki chemiczne dla rolnictwa z wyjątkiem fungicydów, herbicydów, insektycydów oraz środków przeciw pasożytom, chemikalia organiczne czyszczące, środki chemiczne do czyszczenia kominów, detergenty stosowane w procesach produkcyjnych, detergenty używane w procesach produkcyjnych, dodatki chemiczne do olejów, dodatki chemiczne do paliw silnikowych, preparaty chemiczne do czyszczenia grzejników, środki chemiczne do impregnacji materiałów tekstylnych, środki chemiczne do impregnacji skóry, spoiwa impregnujące chemikalia z wyjątkiem farb, preparaty do usuwania kamienia kotłowego, kleje jako materiały klejące do celów przemysłowych, kleje do afiszów, kleje do celów przemysłowych, kleje do obuwia, kleje do płytek ceramicznych, kleje do tapet, preparaty do klejenia, gruntowania, środki chemiczne do czyszczenia kominów, preparaty chemiczne kondensacyjne, środki do konserwacji betonu z wyjątkiem farb i olejów, środki do konserwacji cegieł z wyjątkiem farb i olejów, środki do konserwacji cementu z wyjątkiem farb i olejów, środki do konserwacji ceramiki z wyjątkiem farb i olejów, preparaty do konserwacji gumy i kauczuku, preparaty do konserwacji murów z wyjątkiem farb i olejów, preparaty do konserwowania produktów farmaceutycznych, krzem (Si), krzemiany, rozpuszczalniki do lakierów, płyny wzmacniające działanie materiałów ściernych, preparaty konserwujące stosowane w murarstwie z wyłączeniem farb i olejów, preparaty do czyszczenia, chemikalia do odbarwiania olejów, chemikalia do odbarwiania tłuszczów, preparaty do odklejania, środki do odklejania, środki do odklejania jako środki chemiczne do rozpuszczania skrobi, preparaty do odtłuszczania stosowane w procesach produkcyjnych, tworzywa sztuczne do absorpcji olei, środki do usuwania olei, preparaty do usuwania osadu inne niż stosowane w gospodarstwie domowym, **02** pigmenty, powłoki jako farby, powłoki do krycia dachów (farby), powłoki zabezpieczające podwozie pojazdów, powłoki zabezpieczające przed korozją podwozie pojazdów, preparaty do konserwacji drewna, preparaty zabezpieczające do metali, preparaty zabezpieczające przed rdzą, bejce do skóry, środki antykorozyjne, utrwalacze (lakiery), żywice naturalne w stanie surowym, barwniki, bejce, czernidla (barwinki lub farby), barwniki do drewna, bejce do drewna, oleje do konserwacji drewna, podkłady do drewna (malowanie, lakierowanie), preparaty do konserwacji drewna, emalie (lakiery), emalie do malowania, farbki (barwniki lub farby), farby, farby bakteriobójcze, farby gruntowe do drewna (bejce), farby podkładowe, farby przeciw zanieczyszczeniom, farby stosowane w ceramice, lakiery, farby ognioodporne, oleje do konserwacji drewna, **03** antypoślizgowe płyny do podłóg, antypoślizgowy wosk do podłóg, preparaty antystatyczne do celów domowych, preparaty do czyszczenia, preparaty do usuwania farby, środki do usuwania lakierów preparaty do mycia, preparaty do odtłuszczania inne niż stosowane w procesach produkcyjnych, pasty do podłóg i mebli, preparaty do zmywania pasty do podłóg, płyny antypoślizgowe do podłóg, wosk antypoślizgowy do podłogi, preparaty do polerowania, środki do polerowania, preparaty do prania, preparaty do prania chemicznego, preparaty do usuwania rdzy, środki do konserwacji skóry (pasty), preparaty do szorowania podłóg, ściereczki nasączone detergentami do czyszczenia, środki do szorowania, wosk antypoślizgowy do podłóg, wosk do parkietów, wosk do podłóg.

(111) **261677** (220) 2012 08 17 (210) 404028
 (151) 2013 09 30 (441) 2012 11 19
 (732) PROGRAM JUVENTA SPÓŁKA Z OGRANICZONĄ ODPOWIEDZIALNOŚCIĄ, Legionowo, PL.
 (540)



Kolor znaku: biały, niebieski, zielony
 (531) 24.13.1, 26.4.2, 27.5.1, 29.1.13
 (510), (511) **09** urządzenia i przyrządy optyczne, wagowe, pomiarowe, sygnalizacyjne, kontrolne oraz do ratowania życia, **10** aparatura i instrumenty chirurgiczne, medyczne, stomatologiczne i weterynaryjne, protezy kończyn, oczu i zębów; artykuły ortopedyczne; materiały do zszywania stosowane w chirurgii, **16** artykuły papierniczne, opakowania; druki; materiały piśmienne; materiały szkoleniowe i instruktażowe (z wyjątkiem aparatów), broszury, gazety, ulotki, plakaty, kalendarze, katalogi; artykuły biurowe (z wyjątkiem mebli), naklejki adresowe, taśmy przylep-

ne oraz pudełka kartonowe lub papierowe; karty do konsumenckich programów lojalnościowych oraz kartki okolicznościowe; papier higieniczny; jednorazowe pieluszki niemowlęce z papieru lub celulozy, **35** usługi z zakresu reklamy; usługi doradztwa w zakresie organizacji i zarządzania działalnością gospodarczej; usługi z zakresu administrowania działalnością handlowej; usługi rachunkowości i doradztwa rachunkowego; zgrupowanie na rzecz osób trzecich towarów umożliwiające klientom dogodne ich oglądanie i dokonywanie zakupu w aptekach i hurtowniach farmaceutycznych, **39** usługi transportowe; usługi z zakresu pakowania i składowania towarów, **41** usługi edukacyjne; organizowanie i prowadzenie konferencji, seminariów i zjazdów.

(111) **261678** (220) 2012 08 20 (210) 404046
 (151) 2013 10 11 (441) 2012 12 03
 (732) WYDAWNICTWO POZNAŃSKIE SPÓŁKA Z OGRANICZONĄ
 ODPOWIEDZIALNOŚCIĄ, Poznań, PL.
 (540)



(531) 7.1.3, 27.5.1
 (510), (511) **09** publikacje na nośnikach elektronicznych, **16** publikacje na nośniku papierowym, **40** usługi poligraficzne, **41** usługi wydawnicze.

(111) **261679** (220) 2012 08 27 (210) 404287
 (151) 2013 10 25 (441) 2012 12 03
 (732) PIASECKI DISTILLERY SPÓŁKA Z OGRANICZONĄ
 ODPOWIEDZIALNOŚCIĄ, Tomaszkowo, PL.
 (540)

KORMORAN

Kolor znaku: niebieski, czerwony, biały
 (531) 27.5.1, 27.5.2, 29.1.13
 (510), (511) **32** wody mineralne i gazowane oraz inne napoje bezalkoholowe; napoje owocowe i soki owocowe; syropy i inne preparaty do produkcji napojów, **33** napoje alkoholowe (z wyjątkiem piwa), whisky, wino, wódka, brandy, arak.

(111) **261680** (220) 2012 08 30 (210) 404362
 (151) 2013 10 10 (441) 2012 12 03
 (732) PRYMAS JAROSŁAW AGRECOL, Mesznary, PL.
 (540) MUCHOMOR

(510), (511) **01** nawozy użyźniające glebę, preparaty chemiczne do analiz laboratoryjnych inne niż do celów medycznych lub weterynaryjnych, preparaty bakteriologiczne inne niż do celów medycznych lub weterynaryjnych, preparaty biologiczne do celów innych niż medyczne lub weterynaryjne, środki chemiczne dla rolnictwa z wyjątkiem fungicydów, herbicydów, insektycydów oraz środków przeciw pasożytom, preparaty diagnostyczne inne niż do celów medycznych lub weterynaryjnych, hormony przyspieszające dojrzewanie owoców, doniczki na torf dla ogrodnictwa, fosforany, gleba próchnicza, guano, humus, pokrycia humusowe, kaitit, kaolin, kompost, środki chemiczne dla leśnictwa z wyjątkiem fungicydów, herbicydów, insektycydów, oraz środków przeciw pasożytom, węglan magnezowy środki chemiczne dla ogrodnictwa z wyjątkiem fungicydów, herbicydów, insektycydów, oraz środków przeciw pasożytom, podłoża dla upraw bezgruntowych w ogrodnictwie, preparaty do regulacji wzrostu roślin, saletra, siarczany, sole jako nawozy, superfosfaty, ściółka, preparaty do oczyszczania z tłuszczu, torf, ziemia do uprawy, preparaty do użyźniania gleby, wodorosty jako nawóz, **05** fungicydy, herbicydy, insektycydy, pestycydy, środki chwastobójcze, preparaty odstraszające owady, preparaty do niszczenia grzyba domowego, środki do tępienia

larw, preparaty chemiczne do zwalczania mączniaka zbożowego, środki do odstraszania owadów, środki do zwalczania owadów, środki do tępienia ślimaków, środki do zwalczania gryzoni, ekstrakty tytoniu owadobójcze, **08** narzędzia ręczne do niszczenia chwastów, przycinacze do drzew, szczepaki, narzędzia do szczepienia drzew, grabie, grace, motyczki, ubijaki do gruntu, kopaczki ręczne, kosiarki ogrodowe ręczne, kosiarki ręczne, łopatkę, łopaty, młotki, motyki, aparatura do niszczenia pasożytów roślin, noże ogrodnicze, nożyce ogrodnicze, nożyce do okulizowania roślin, narzędzia ręczne do ogrodnictwa uruchamiane ręcznie, opryskiwacze do środków owadobójczych, narzędzia ręczne do zbierania owoców, widełki do pielienia, piły, ręczne narzędzia rolnicze, urządzenia do niszczenia pasożytów roślin, sekatory, szpachle, szpadle, toporki, siekiery, widły.

(111) **261681** (220) 2012 08 30 (210) 404376
 (151) 2013 10 04 (441) 2012 12 03
 (732) HYGIENIKA SPÓŁKA AKCYJNA, Lubliniec, PL.
 (540) BAMBINO

(510), (511) **10** butelki dla niemowląt, smoczki dziecięce, smoczki do butelek, gryzaki dla ząbkujących dzieci, **12** pojazdy śnieżne, sanki, pojazdy trzy lub czterośladowe, rowerki dziecięce, pokrycia siodełek rowerów dziecięcych, wózki dziecięce głębokie, wózki dziecięce spacerowe, wózki na zakupy, **16** pieluchy i pielucho-majtki z celulozy, wyroby z papieru do użytku domowego; ręczniki papierowe, obrusy papierowe, papier do zawijania, serwetki papierowe stołowe, chusteczki do nosa papierowe lub z celulozy, papier toaletowy, śliniaki papierowe, jednorazowe maty, flamastry, podkłady absorbujące z papieru lub z celulozy, bloki rysunkowe, **24** kocyki, pledy i kołderki dziecięce, bielizna kąpielowa dziecięca, pościel dziecięca, ręczniki dla dzieci, obrusy z ceratki, **25** odzież papierowa, pieluszki i pielucho-majtki dla dzieci z materiałów tekstylnych, majtki dziecięce, ubrania dla dzieci z materiałów tekstylnych, serwetki dla dzieci z materiałów tekstylnych, bielizna dziecięca, osłony przed słońcem, obuwie plażowe, piżamy dziecięce, rajstopy, rękawiczki, czapeczki, szalik, wyprawka dziecięca.

(111) **261682** (220) 2012 08 31 (210) 404392
 (151) 2013 10 04 (441) 2012 12 03
 (732) KUBICKI ANDRZEJ P.H.U. PROMA, Strzelce Opolskie, PL.
 (540)



Kolor znaku: niebieski, zielony, pomarańczowy, żółty, czarny
 (531) 9.1.10, 26.1.2, 26.1.16, 26.1.18, 26.5.1, 27.5.1, 29.1.15
 (510), (511) **07** maszyny do pakowania, pakowarki, owijarki, zaklejarzki, paleciarki, ręczne urządzenia do pakowania, **16** folia z tworzywa sztucznego do pakowania, błony z tworzyw sztucznych do paletyzacji samoprzylepne rozciągliwe, folie z tworzyw sztucznych z pęcherzykami powietrza do pakowania lub zabezpieczania w transporcie, folie termokurczliwe, wyroby opakowaniowe z papieru, tektury lub tworzyw sztucznych, **35** usługi udostępniania i sprzedaży folii z tworzywa sztucznego do pakowania, błony z tworzyw sztucznych do paletyzacji samoprzylepne rozciągliwe, folii termokurczliwej, folie z tworzyw sztucznych z pęcherzykami powietrza do pakowania lub zabezpieczania w transporcie, usługi udostępniania i sprzedaży maszyn i urządzeń do pakowania za pomocą wyrobów opakowaniowych z folii i ich części, usługi udostępniania i sprzedaży taśm papierowych, taśm przylepnych, taśm samoprzylepnych, usługi udostępniania i sprzedaży wyrobów opakowaniowych z papieru, tektury lub tworzyw sztucznych, usługi udostępniania i sprzedaży maszyn i urządzeń do pakowania wyrobów opakowaniowych z papieru, tektury lub tworzyw sztucznych i ich części, **37** montaż, przeglądy, konserwacja, remonty i modernizacja maszyn i urządzeń do pakowania, pakowarki, owijarki, zaklejarzki, paleciarki, ręczne urządzenia do pakowania, wynajmowanie maszyn i urządzeń do pakowania za pomocą folii, pakowarki, owijarki, zaklejarzki, paleciarki, ręczne urządzenia do pakowania, wynajmowanie maszyn i urządzeń do produkcji wyrobów do pakowania z papieru, tektury, tworzyw sztucznych.

(111) **261683** (220) 2012 08 31 (210) 404397
 (151) 2013 10 04 (441) 2012 12 03
 (732) SKWAREK ARKADIUSZ WITCZAK MIKOŁAJ SPEED-UP
 SPÓŁKA CYWILNA, Poznań, PL.
 (540)



(531) 24.17.5, 24.17.9, 26.1.1, 26.1.16, 27.5.1
 (510), (511) **01** alkomaty chemiczne (chemia wykrywająca alkohol),
09 alkoholomierze, analizatory powietrza, przyrządy pomiarowe,
 wykrywacze, detektory, **10** aparatura do analizy krwi.

(111) **261684** (220) 2012 09 03 (210) 404448
 (151) 2013 10 04 (441) 2012 12 17
 (732) IMPULS GROUP GONERA SPÓŁKA JAWNA, Katowice, PL.
 (540)



Kolor znaku: różowy, jasnoróżowy, ciemnoróżowy, czerwony,
 pomarańczowy, zielony

(531) 27.5.1, 29.1.14
 (510), (511) **05** słodycze, w tym cukierki i słodycze do ssania, **30**
 produkty farmaceutyczne, dietetyczna żywność i substancje do celów
 leczniczych, suplementy diety.

(111) **261685** (220) 2012 09 03 (210) 404449
 (151) 2013 10 04 (441) 2012 12 17
 (732) IMPULS GROUP GONERA SPÓŁKA JAWNA, Katowice, PL.
 (540)



Kolor znaku: brązowy, jasnobrązowy, różowy, jasnoróżowy,
 ciemnoróżowy, czerwony, jasnoczerwony, ciemnoczerwony,
 pomarańczowy, zielony, jasnozielony, ciemnozielony

(531) 27.5.1, 29.1.15
 (510), (511) **05** słodycze, w tym cukierki i słodycze do ssania, **30**
 produkty farmaceutyczne, dietetyczna żywność i substancje do celów
 leczniczych, suplement diety.

(111) **261686** (220) 2012 09 10 (210) 404617
 (151) 2013 10 28 (441) 2012 12 17
 (732) STRAŻ DLA ZWIERZĄT W POLSCE, Warszawa, PL.
 (540)



Kolor znaku: zielony, żółty, brązowy, ciemnobrązowy, kremowy,
 czarny, biały, granatowy, seledynowy, czerwony, jasnobrązowy,
 szary, jasnoszary, ciemnoszary, jasnoseledynowy

(531) 3.1.14, 3.1.25, 24.13.1, 26.1.1, 27.5.1, 29.1.15

(510), (511) **09** szyldy jako znaki świecące, magnesy dekoracyjne,
 podkładki pod myszy, daszki w formie osłon na oczy, dyski kompak-
 towe audio-wideo, **14** bransoletki jako biżuteria, breloczki jako biżu-
 teria, medale, monety, **16** stemple, afisze, plakaty, artykuły biurowe
 z wyjątkiem mebli, czasopisma w postaci periodyków, podstawki
 pod kufle do piwa, koperty jako artykuły piśmienne, książki, listy, pa-
 pier do pisania, czcionki w postaci cyfr i liter, druki, etykiety nie z ma-
 teriału tekstylnego, ramki do fotografii, druki, odbitki, reprodukcje
 graficzne, kalendarze, kalendarze z kartkami do zdzierania, **20** psie
 budy, stoiska wystawowe, tabliczki identyfikacyjne niemetalowe,
 stojaki do wystawiania towaru, gazet, **25** bandany na szyję, bezrę-
 kawniki, czapki jako nakrycia głowy, t-shirty, kamizelki, mundury, far-
 tuchy jako odzież.

(111) **261687** (220) 2012 09 11 (210) 404653
 (151) 2013 10 15 (441) 2012 12 17
 (732) CHŁODNIA IRMOS SPÓŁKA Z OGRANICZONĄ
 ODPOWIEDZIALNOŚCIĄ, Sieradz, PL.
 (540)



Kolor znaku: żółty, czerwony, niebieski, biały, czarny

(531) 1.15.15, 4.5.15, 27.5.1, 29.1.15
 (510), (511) **29** mięso, ryby, drób, dziczyzna; ekstrakty mięsne; kon-
 serwowane, suszone i gotowane owoce i warzywa; galaretki, dżemy,
 kompoty; jaja; mleko, produkty mleczne; oleje i tłuszcze jadalne, wa-
 rzywa i owoce mrożone, **30** kawa, herbata, kakao i nienaturalna kawa;
 ryż; tapioka i sago; mąka i produkty zbożowe; chleb, wyroby cukier-
 nicze i słodycze; lody; cukier, miód, melasa (syropy); drożdże, proszek
 do pieczenia; sól; musztarda; ocet, sosy (przyprawy); przyprawy; lód,
 ciasta, ciasta przekładane mięsem, **40** obróbka materiałów, usługi
 konserwacji żywności, usługi mrożenia artykułów spożywczych.

(111) **261688** (220) 2012 09 11 (210) 404676
 (151) 2013 10 15 (441) 2012 12 17
 (732) JEDLIŃSKI MARIAN, SZCZYPA KAZIMIERZ IZOLPIAN SPÓŁKA
 CYWILNA, Końskowola, PL.
 (540)



Kolor znaku: czarny, żółty, brązowy, zielony

(531) 5.3.11, 5.3.14, 26.4.2, 26.4.18, 27.5.1, 29.1.14
 (510), (511) **01** środki do konserwacji betonu, środki do konserwacji
 cegieł, środki do konserwacji cementu, preparaty do konserwacji
 murów, **17** kauczuk, gutaperka, guma, azbest, mika i wyroby z tych
 materiałów nie ujęte w innych klasach; materiały wypełniające,
 uszczelniające, wyściełające, materiały izolacyjne, ciepłochronne,
 termoizolacyjne, hydroizolacyjne, izolacyjne materiały ognioodpor-
 ne, zaprawy izolacyjne, materiały dźwiękoszczelne, pianka izolacyj-
 na, pianka do uszczelniania dachów, wełna mineralna, pakuły, rury
 elastyczne niemetalowe, farby izolacyjne, **37** usługi budowlane,
 naprawy, usługi instalacyjne, zabezpieczanie budynków przed wil-
 gocią, zabezpieczanie pojazdów przed korozją, izolowanie budyn-
 ków (termiczne, termiczno-akustyczne, termiczno-hydroizolacyjne),
 lakierowanie, malowanie, zabezpieczanie przed wilgocią, zabezpie-
 czenie przed korozją doradztwo inżynierskie (budownictwo).

(111) **261689** (220) 2012 09 12 (210) 404692
 (151) 2013 10 14 (441) 2012 12 17
 (732) F&N AGRO POLSKA SPÓŁKA Z OGRANICZONĄ
 ODPOWIEDZIALNOŚCIĄ, Warszawa, PL.
 (540) Sheriff

(510), (511) **01** produkty chemiczne przeznaczone dla rolnictwa, **05** pestycydy, herbicydy.

(111) **261690** (220) 2012 09 12 (210) 404722
(151) 2013 11 22 (441) 2012 12 17
(732) WRÓBLEWSKA DOROTA, Warszawa, PL.
(540) APARATKI

(510), (511) **16** afisze, plakaty, grafiki wykonywane techniką akwa-forty, albumy, bilety, bloki listowe w postaci papeterii, broszury, czasopisma o charakterze periodyków, emblematy papierowe, etykiety papierowe, formularze w postaci blankietów i druków, fotografie, gazety, kalendarze, kalendarze z kartkami do zrywania, kartki z życzeniami, karty pocztowe, karty muzyczne z życzeniami, katalogi, komiksy, książki, litograficzne dzieła sztuki, litografie, obrazy malarskie oprawione lub nie, materiały drukowane, obrazy, portrety, prospekty, publikacje drukowane, ramki do fotografii, reprodukcje graficzne, wydruki graficzne, zakładki do książek, **35** agencje reklamowe, usługa sprzedaży fotografii, fotokopiowanie, impresariat w działalności artystycznej, dystrybucja materiałów reklamowych, usługi modelek i modeli do celów reklamowych lub promocyjnych, rozpowszechnianie ogłoszeń reklamowych, organizowanie wystaw w celach handlowych lub reklamowych, patronat medialny w zakresie reklamy, prezentowanie produktów w mediach dla celów sprzedaży detalicznej, promocje sprzedaży dla osób trzecich, public relations, publikowanie tekstów sponsorowanych, reklama radiowa, rozpowszechnianie materiałów reklamowych w postaci prospektów, ulotek i druków, reklama billboardowa, reklama za pośrednictwem sieci komputerowej, przygotowanie reklam prasowych, reklamy telewizyjne, promocja sprzedaży dla osób trzecich, tworzenie tekstów reklamowych i sponsorowanych, kreowanie wizerunku, **41** wypożyczanie aparatów i sprzętu kinematograficznego, edukacja, fotoreportaże, komputerowe przygotowywanie materiałów do publikacji, organizowanie konkursów o charakterze edukacyjnym i rozrywkowym, publikowanie książek, usługi muzealne w postaci wystaw, nauczanie, nocne kluby, organizowanie wystaw z dziedziny kultury i edukacji, produkcje filmów, produkcje programów radiowych i telewizyjnych, publikowanie książek, usługi reporterskie, usługi fotograficzne nie ujęte w innych klasach, usługi artystów fotografików.

(111) **261691** (220) 2012 09 19 (210) 404956
(151) 2013 10 08 (441) 2013 01 07
(732) COMPO POLSKA SPÓŁKA Z OGRANICZONĄ ODPOWIEDZIALNOŚCIĄ, Poznań, PL.
(540)



Kolor znaku: jasnoniebieski, ciemnoniebieski, biały

(531) 26.11.1, 27.5.1, 29.1.12
(510), (511) **01** humus, kompost, preparaty do nawożenia gleby, podłoża dla upraw bezgruntowych, ziemia do upraw, podłoża ogrodnicze, ziemię nawozowe, próchnica, torf, substraty ogrodnicze.

(111) **261692** (220) 2012 09 24 (210) 405068
(151) 2013 10 16 (441) 2013 01 07
(732) CERAMIKA PARADYŻ SPÓŁKA Z OGRANICZONĄ ODPOWIEDZIALNOŚCIĄ, Opoczno, PL.
(540)



(531) 27.5.1, 27.7.1
(510), (511) **42** naukowe i techniczne usługi i badania oraz ich projektowanie; przemysłowa analiza i badanie usług; projektowanie i rozwój komputerowego sprzętu i oprogramowania; usługi prawne,

badania geologiczne, projektowanie architektoniczne, projektowanie wystroju wnętrz, projektowanie 3D, doradztwo w zakresie planowania zużycia energii, opracowywanie projektów technicznych, planowanie urbanistyczne, pomiary geodezyjne, wzornictwo przemysłowe, usługi multimedialnego projektowania wystroju i aranżacji wnętrz, projekty i wizualizacje multimedialne inwestycji budowlanych i projektów architektonicznych.

(111) **261693** (220) 2012 09 22 (210) 405069
(151) 2013 10 16 (441) 2013 01 07
(732) JANTOŃ SPÓŁKA AKCYJNA SPÓŁKA KOMANDYTOWA, Dobroń, PL.

(540) BARMAŃSKA ŻURAWINOWA
(510), (511) **33** napoje alkoholowe, wyroby winiarskie, koktajle, nalewki, likiery, wódki, wyroby spirytusowe, napoje alkoholowe smakowe i aromatyzowane.

(111) **261694** (220) 2012 09 22 (210) 405070
(151) 2013 10 16 (441) 2013 01 07
(732) JANTOŃ SPÓŁKA AKCYJNA SPÓŁKA KOMANDYTOWA, Dobroń, PL.

(540) BARMAŃSKA GREJPFRUTOWA
(510), (511) **33** napoje alkoholowe, wyroby winiarskie, koktajle, nalewki, likiery, wódki, wyroby spirytusowe, napoje alkoholowe smakowe i aromatyzowane.

(111) **261695** (220) 2012 09 22 (210) 405071
(151) 2013 10 16 (441) 2013 01 07
(732) JANTOŃ SPÓŁKA AKCYJNA SPÓŁKA KOMANDYTOWA, Dobroń, PL.

(540) BARMAŃSKA GORZKA Z MIĘTĄ
(510), (511) **33** napoje alkoholowe, wyroby winiarskie, koktajle, nalewki, likiery, wódki, wyroby spirytusowe, napoje alkoholowe smakowe i aromatyzowane.

(111) **261696** (220) 2012 09 24 (210) 405086
(151) 2013 10 16 (441) 2013 01 07
(732) GAJOWY MATEUSZ, Gołków, PL.
(540)



(531) 27.5.1
(510), (511) **25** odzież, obuwie, **28** deski surfingowe, deskorolki, body board.

(111) **261697** (220) 2012 09 24 (210) 405087
(151) 2013 10 16 (441) 2013 01 07
(732) GAJOWY MATEUSZ, Gołków, PL.

(540) THE ONE
(510), (511) **25** odzież, obuwie, **28** deski surfingowe, deskorolki, body board.

(111) **261698** (220) 2012 09 24 (210) 405091
(151) 2013 10 16 (441) 2013 01 07
(732) SIROSCAN SPÓŁKA Z OGRANICZONĄ ODPOWIEDZIALNOŚCIĄ, Warszawa, PL.
(540)



Kolor znaku: czarny, zielony, pomarańczowy
(531) 5.3.11, 5.3.14, 5.3.15, 27.5.1, 29.1.13
(510), (511) **03** kosmetyki; kremy; emulsje, płyny, żele i oliwki do skóry, maseczki do twarzy, maseczki do peelingu, pudry po kąpieli, pudry higie-

niczne, mydła toaletowe, mydła dezodoryzujące, środki do kąpieli i pod prysznic (sole, pianki, oliwki, żele), preparaty do depilacji, środki przeciw poceniu, środki do pielęgnacji włosów, środki do golenia (kremy, pianki, płyny), środki do higieny intymnej, środki do opalania, środki samoopalające, środki do rozjaśniania skóry, środki przeciw zmarszczkom, preparaty kosmetyczne do ujędrniania skóry, preparaty antycellulitowe, preparaty dla skóry trądzikowej i alergicznej, preparaty kosmetyczne do odchudzania, składniki kosmetyków redukujących tkankę tłuszczową i cellulit, preparaty do pielęgnacji jamy ustnej, środki do czyszczenia zębów, dezodoranty, szampony, preparaty do opalania, perfumy i olejki eteryczne, chusteczki, przybory toaletowe, środki sanitarne i czyszczące, **05** produkty farmaceutyczne, produkty lecznicze, leki, witaminy, minerały, mineralne dodatki do żywności do celów medycznych, mineralne wody do celów medycznych, parafarmaceutyki do celów medycznych, suplementy diety do celów medycznych, dietetyczne środki spożywcze do celów medycznych, substancje dietetyczne do celów medycznych, preparaty ziołowe do celów medycznych, zioła medyczne, napary medyczne, herbatki medyczne, produkty biobójcze, produkty biologiczne do celów medycznych, produkty biotechnologiczne do celów medycznych, wyroby medyczne zawarte w tej klasie, materiały do leczenia zębów, żywność dla niemowląt, plastry, materiały opatrunkowe, środki sanitarne do celów medycznych, środki odkażające, produkty weterynaryjne, środki do zwalczania robactwa, fungicydy, herbicydy, produkty chemiczne przeznaczone dla nauk medycznych, preparaty diagnostyczne do celów medycznych; kosmetyki do celów medycznych; kremy do celów medycznych; emulsje do celów medycznych, płyny do celów medycznych, żele i oliwki do skóry do celów medycznych, maseczki do twarzy do celów medycznych, maseczki do peelingu do celów medycznych, pudry po kąpieli do celów medycznych, pudry higieniczne do celów medycznych, mydła toaletowe do celów medycznych, mydła dezodoryzujące do celów medycznych, środki do kąpieli i pod prysznic (sole, pianki, oliwki, żele) do celów medycznych, preparaty do depilacji do celów medycznych, środki przeciw poceniu do celów medycznych, środki do pielęgnacji włosów, środki do golenia (kremy, pianki, płyny) do celów medycznych, środki do higieny intymnej do celów medycznych, środki do opalania do celów medycznych, środki samoopalające do celów medycznych, środki do rozjaśniania skóry do celów medycznych, środki przeciw zmarszczkom do celów medycznych, preparaty kosmetyczne do ujędrniania skóry do celów medycznych, preparaty antycellulitowe do celów medycznych, preparaty dla skóry trądzikowej i alergicznej do celów medycznych, preparaty kosmetyczne do odchudzania do celów medycznych, składniki kosmetyków redukujących tkankę tłuszczową i cellulit do celów medycznych, **10** wyroby medyczne, aparaty i instrumenty chirurgiczne, medyczne, stomatologiczne i weterynaryjne, urządzenia rozpylające do aerozoli do celów medycznych, inhalatory i aplikatory do celów medycznych, irygatory do celów medycznych, łyżki i pojemniki do podawania leków, rozpylacze do celów medycznych, dializatory, sondy do celów medycznych, spirometry, strzykawki do celów medycznych.

(111) **261699** (220) 2008 09 29 K (210) 405152
 (151) 2013 10 07 (441) 2012 11 05
 (732) BVA S.A., Buenos Aires, AR.
 (540) RINCON DEL SOL
 (510), (511) **33** wina.

(111) **261700** (220) 2012 09 26 (210) 405162
 (151) 2013 10 21 (441) 2013 01 07
 (732) HUZAR SPÓŁKA Z OGRANICZONĄ ODPOWIEDZIALNOŚCIĄ,
 Nowy Sącz, PL.
 (540) Dedykowana
 (510), (511) **30** kawa, herbata, kakao, cukier, słodycze, tapioka, sago, aromaty do żywności, kawa nienaturalna, mąka, produkty zbożowe, chleb, ciasta, lody, miód, spożywczy kit pszczeli, melasa, syropy do celów spożywczych, napary inne niż do celów leczniczych drożdże, proszek do pieczenia, przyprawy, **32** napoje bezalkoholowe, woda mineralna, gazowana woda mineralna, niegazowana woda mineralna, nektary, lemoniada, bezalkoholowe napoje na bazie miodu, napoje izotoniczne, piwo, syropy, soki, soki owocowe, soki wieloowocowe, **33** napoje alkoholowe, wino, alkohol ryżowy, miód pitny, wódka, whisky, sake, dżin, brandy, likier miętowy, anyżówka, rum.

(111) **261701** (220) 2012 09 26 (210) 405165
 (151) 2013 10 21 (441) 2013 01 07

(732) HUZAR SPÓŁKA Z OGRANICZONĄ ODPOWIEDZIALNOŚCIĄ,
 Nowy Sącz, PL.
 (540)



**Wiśniowy
 Dwór**

Kolor znaku: czarny, biały, czerwony
 (531) 6.19.1, 6.19.16, 7.1.8, 27.5.1, 29.1.13
 (510), (511) **30** kawa, herbata, kakao, cukier, słodycze, tapioka, sago, aromaty do żywności, kawa nienaturalna, mąka, produkty zbożowe, chleb, ciasta, lody, miód, spożywczy kit pszczeli, melasa, syropy do celów spożywczych, napary inne niż do celów leczniczych drożdże, proszek do pieczenia, przyprawy, **32** napoje bezalkoholowe, woda mineralna, gazowana woda mineralna, niegazowana woda mineralna, nektary, lemoniada, bezalkoholowe napoje na bazie miodu, napoje izotoniczne, piwo, syropy, soki, soki owocowe, soki wieloowocowe, **33** napoje alkoholowe, wino, alkohol ryżowy, miód pitny, wódka, whisky, sake, dżin, brandy, likier miętowy, anyżówka, rum.

(111) **261702** (220) 2012 09 27 (210) 405197
 (151) 2013 10 16 (441) 2013 01 07
 (732) ZAKŁADY MIĘSNE OLEWNIK-BIS SPÓŁKA Z OGRANICZONĄ
 ODPOWIEDZIALNOŚCIĄ, Świerczynek, PL.
 (540)



Kolor znaku: biały, brązowy, czarny, żółty
 (531) 1.3.1, 1.3.6, 1.3.10, 1.15.11, 6.7.25, 7.1.9, 26.1.2, 26.1.16, 26.1.21, 27.5.1, 29.1.15
 (510), (511) **29** mięso, ekstrakty mięsne, wędliny, przetwory mięsne, konserwy, wyroby z drobiu, wyroby z dziczyzny, oleje i tłuszcze zwierzęce, **35** usługi w zakresie reklamy, promocji i marketingu za pomocą środków masowego przekazu oraz z wykorzystaniem Internetu, organizowanie wystaw i pokazów w celach handlowych lub reklamowych, usługi pośrednictwa handlowego, kojarzenie kontrahentów oraz pomoc przy zawieraniu transakcji biznesowych, prowadzenie negocjacji, sprzedaż detaliczna lub hurtowa w systemie tradycyjnym i poprzez Internet mięsa, ekstraktów mięsnych, wędlin, przetworów mięsnych, konserw, wyrobów z drobiu i z dziczyzny, olejów i tłuszczów zwierzęcych.

(111) **261703** (220) 2012 10 03 (210) 405353
 (151) 2013 10 10 (441) 2013 01 21
 (732) LOKALNA ORGANIZACJA TURYSTYCZNA ROZTOCZE,
 Tomaszów Lubelski, PL.
 (540)



(531) 4.1.3, 5.1.1, 5.1.3, 5.1.10, 5.1.16, 27.5.1

(510), (511) **29** mięso, drób, dziczyzna, ryby, wędliny, przetwory z mięsa, ryb, drobiu, dziczyzny, galarety mięsne, galarety z ryb, pasztecet, tłuszcze jadalne, smalec, olej, zupy, bulion, dżemy, konfitury, marmolada, mleko i przetwory z mleka, ser, masło, owoce i warzywa konserwowe, suszone, gotowane, placki ziemniaczane, **30** pieczywo, chleb, bułki, wyroby cukiernicze, słodczyce, ciasta, ciastka, herbatniki, tarty, wyroby czekoladowe, lody, gofry, kanapki, potrawy na bazie mąki, paszteciki, makarony, spaghetti, pizza, tortille, naleśniki, sushi, kawa, herbata, napoje na bazie herbaty, kawy, kakao, czekolady, miód, **32** piwo, wody mineralne, napoje, soki, **43** usługi w zakresie hotelarstwa, rezerwowanie noclegów, wynajmowanie noclegów, zakwaterowanie na obozach wakacyjnych, usługi w zakresie gastronomii świadczony w restauracjach, barach, barach szybkiej obsługi, stołówkach, kafeteriach, kawiarniach, pubach, restauracjach samoobsługowych, barach sałatkowych i innych punktach gastronomicznych, obsługa gastronomiczna z własnym zapleczem, produktami i transportem (catering), wynajmowanie sal na posiedzenia, bale, koncerty, konferencje, pokazy, wystawy, organizowanie przyjęć okolicznościowych.

(111) **261704** (220) 2012 10 08 (210) 405541
(151) 2013 11 05 (441) 2013 01 21

(732) VERCO SPÓŁKA Z OGRANICZONĄ ODPOWIEDZIALNOŚCIĄ, Warszawa, PL.

(540) Rutiver

(510), (511) **05** preparaty farmaceutyczne; suplementy diety; żywność dietetyczna; żywność do celów medycznych; wyroby medyczne; płyny, krople, żele, emulsje, aerozole do celów medycznych; plastry do celów medycznych; materiały opatrunkowe; kompresy do celów medycznych; maści i żele do celów medycznych; kosmetyki do celów medycznych; środki i preparaty higieniczne.

(111) **261705** (220) 2012 10 09 (210) 405591
(151) 2013 10 17 (441) 2013 01 21

(732) ISKIN KATARZYNA P.H.U. ROMARIO, Janki, PL.
(540)

pasio

Kolor znaku: czarny, czerwony

(531) 27.5.1, 29.1.12

(510), (511) **24** adamaszek, aksamit, firanki, materiały pokryte motywami i rysunkami do haftowania, jedwab jako tkanina, płótno konopne, tkaniny konopne, materiały tekstylne, materiały tekstylne nietkane, tafta jako tkanina, tiul, tkaniny bawełniane, tkaniny lniane, tkaniny obiciowe, zasłony z surowców włókienniczych lub tworzyw sztucznych, **26** falbanki koronkowe, frędzle, hafty, koronkowe ozdoby, ozdoby jako hafty, żaboty jako artykuły koronkarskie.

(111) **261706** (220) 2012 10 09 (210) 405603
(151) 2013 10 18 (441) 2013 01 21

(732) DINGO SPÓŁKA Z OGRANICZONĄ ODPOWIEDZIALNOŚCIĄ, Bydgoszcz, PL.
(540)

KOCURRO

Kolor znaku: żółty, czerwony

(531) 27.5.1, 29.1.12

(510), (511) **03** szampony dla zwierząt, **18** obroże, smycze, uprząże dla zwierząt, postronki do uprząży, ubrania dla zwierząt, **20** legowiska dla zwierząt, **21** klatki dla zwierząt, pojemniki na nieczystości dla zwierząt (kuwety), łopatki do usuwania nieczystości, miski, miseczki, naczynia do picia, poidła, obcinacze do pazurów, drapak dla zwierząt, narzędzia do ręcznego czyszczenia zwierząt, pakuły do czyszczenia zwierząt, gąbki ścierne do szorowania skór, grzebień, grzebień o rzadko rozstawionych zębach, szczotki do szorowania, materiały do szczotkarstwa, szczotki, zgrzebła, **28** zabawki dla

zwierząt, **31** ściółki dla zwierząt (piasek aromatyczny), papier ścierny (ściółka), żywność dla zwierząt, trawa dla kota.

(111) **261707** (220) 2012 10 10 (210) 405621

(151) 2013 10 14 (441) 2013 01 21

(732) BARCZYK PIOTR MICROFOOD, Ostrzeszów, PL.
(540)



Kolor znaku: czarny, czerwony, zielony, brązowy, żółty, pomarańczowy, biały

(531) 3.7.15, 5.7.24, 26.1.1, 27.5.1, 29.1.15

(510), (511) **29** suszone i przetworzone owoce.

(111) **261708** (220) 2012 10 10 (210) 405624

(151) 2013 10 14 (441) 2013 01 21

(732) BARCZYK PIOTR MICROFOOD, Ostrzeszów, PL.
(540)



Kolor znaku: czarny, czerwony, zielony, brązowy, żółty, pomarańczowy, biały

(531) 3.7.15, 3.7.24, 26.1.1, 27.5.1, 29.1.15

(510), (511) **29** suszone i przetworzone owoce.

(111) **261709** (220) 2012 10 10 (210) 405627

(151) 2013 10 14 (441) 2013 01 21

(732) Wm. WRIGLEY Jr. Company, Chicago, US.

(540) LEMON ICE

(510), (511) **30** słodczyce, guma do żucia, guma balonowa, cukierki, miętówki, dropsy i pastylki do ssania.

(111) **261710** (220) 2012 10 10 (210) 405628

(151) 2013 10 14 (441) 2013 01 21

(732) NEW MILANO SPÓŁKA Z OGRANICZONĄ ODPOWIEDZIALNOŚCIĄ, Wólka Kosowska, PL.
(540)



Kolor znaku: zielony, żółty

(531) 1.3.1, 27.5.1, 29.1.12

(510), (511) **18** skóra i imitacje skóry, wyroby z tych materiałów nie ujęte w innych klasach; skóry zwierzęce, skóry surowe; walizy i torby podróżne; parasolki, parasole (duże) i laski; bicze, uprząże i wyroby rymarskie; torby, torebki, plecaki, teczki, aktówki, komplety podróżne skórzane, kosmetyczki podróżne skórzane, torby na zakupy, torby turystyczne, portfele, portmonetki, pasy skórzane, etui na klucze.

(111) **261711** (220) 2012 10 11 (210) 405632

(151) 2013 10 14 (441) 2013 01 21

(732) FORMASTER SPÓŁKA AKCYJNA, Kielce, PL.

(540) TWOJE ŹRÓDŁO

(510), (511) **11** filtry do wody pitnej, wkłady wymienne z absorbentami do filtrów wodnych, urządzenia do filtrowania wody, **32** filtrowana woda pitna.

(111) **261712** (220) 2012 10 11 (210) 405645
 (151) 2013 10 14 (441) 2013 01 21
 (732) SZEWCZAK JANUSZ, Warszawa, PL.
 (540)



Kolor znaku: niebieski, pomarańczowy

(531) 2.9.4, 26.2.1, 26.11.3, 27.5.1, 29.1.12

(510), (511) **41** montaż programów radiowych i telewizyjnych; montaż nagrań audio i wideo; montaż taśm wideo; nagrywanie zapisów audio i wideo; nagrywanie filmów, nagrywanie muzyki; nagrywanie dźwięków; usługi związane z obrazami cyfrowymi; nagrywanie i obróbka obrazów cyfrowych; organizowanie i prowadzenie pracowni specjalistycznych; produkcja filmów; produkcja filmów na taśmach wideo; produkcja mikrofilmów; produkcja programów radiowych i telewizyjnych; rozrywka; organizowanie, prowadzenie i obsługa konferencji, kongresów, seminariów, sympozjów; organizowanie spotkań biznesowych; usługi wydawnicze; usługi projektowania inne niż do celów reklamowych; usługi fotograficzne; fotografowanie; fotoreportaże; usługi edukacyjne; usługi tłumaczenia.

(111) **261713** (220) 2012 10 11 (210) 405690
 (151) 2013 10 14 (441) 2013 01 21
 (732) BOEHRINGER INGELHEIM MARKETING SPÓŁKA
 Z OGRANICZONĄ ODPOWIEDZIALNOŚCIĄ, Warszawa, PL.
 (540) W sile wieku w pełni sił

(510), (511) **05** produkty farmaceutyczne, suplementy diety do celów medycznych.

(111) **261714** (220) 2012 10 11 (210) 405696
 (151) 2013 10 14 (441) 2013 01 21
 (732) OTMUCHÓW MARKETING SPÓŁKA Z OGRANICZONĄ
 ODPOWIEDZIALNOŚCIĄ, Otmuchów, PL.
 (540)



Kolor znaku: biały, czerwony

(531) 27.5.1, 29.1.12

(510), (511) **30** wyroby cukiernicze, wyroby czekoladowe, wyroby czekoladopodobne, galanteria czekoladowa, galanteria czekoladopodobna, słodycze, lizaki, cukierki, ciastka, galaretki, lody, półprodukty cukiernicze, żelki.

(111) **261715** (220) 2012 10 11 (210) 405702
 (151) 2013 10 14 (441) 2013 01 21
 (732) OTMUCHÓW MARKETING SPÓŁKA Z OGRANICZONĄ
 ODPOWIEDZIALNOŚCIĄ, Otmuchów, PL.
 (540)



(531) 4.5.3, 27.5.1

(510), (511) **30** wyroby cukiernicze, wyroby piekarniczo-cukiernicze, wyroby czekoladowe, wyroby czekoladopodobne, galanteria cze-

koladowa, galanteria czekoladopodobna, słodycze, lizaki, cukierki, ciastka, galaretki, lody, półprodukty cukiernicze, żelki, draże, gumy rozpuszczalne do żucia, krakersy, przekąski słone na bazie wyrobów zbożowych, przekąski ryżowe, przekąski zbożowe, paluszki, precle, muesli, wyroby na bazie zboża i mąki, płatki śniadaniowe.

(111) **261716** (220) 2012 10 12 (210) 405734
 (151) 2013 10 18 (441) 2013 01 21
 (732) OTMUCHÓW MARKETING SPÓŁKA Z OGRANICZONĄ
 ODPOWIEDZIALNOŚCIĄ, Otmuchów, PL.
 (540)



Kolor znaku: biały, czerwony, żółty, beżowy, jasnobrązowy, ciemnobrązowy

(531) 7.1.1, 8.1.19, 8.1.22, 26.11.1, 27.5.1, 29.1.15

(510), (511) **30** wyroby cukiernicze, wyroby czekoladowe, wyroby czekoladopodobne, galanteria czekoladowa, galanteria czekoladopodobna, słodycze, lizaki, cukierki, ciastka, galaretki, lody, półprodukty cukiernicze.

(111) **261717** (220) 2012 10 12 (210) 405735
 (151) 2013 10 18 (441) 2013 01 21
 (732) BIELAWA SEBASTIAN TWÓJ STYL, Kościerzyna, PL.
 (540)



Kolor znaku: czarny, biały, czerwony

(531) 7.3.2, 26.4.2, 27.5.1, 29.1.13

(510), (511) **06** metalowe ekrany okienne; metalowe osłony na okna; metalowe panele okienne; metalowe żaluzje fasadowe; moskitiery metalowe; okiennice metalowe; okucia metalowe do okien; rolety metalowe; rolki, prowadnice do okien; zamknięcia do okien; żaluzje aluminiowe; żaluzje metalowe, **19** maty bambusowe do osłaniania okien; niemetalowe żaluzje fasadowe; moskitiery niemetalowe do drzwi i okien; niemetalowe ograniczniki do okien; niemetalowe okucia do okien; niemetalowe osłony na okna; niemetalowe panele okienne; niemetalowe zamknięcia do okien; okiennice niemetalowe; panele okienne niemetalowe; plisy niemetalowe; rolety nadstawne PCV; rolety niemetalowe; zewnętrzne żaluzje niemetalowe i nietekstylne; żaluzje niemetalowe, **20** rolety papierowe; rolety wewnętrzne; rolki do zasłon; zasłony bambusowe; żaluzje wewnętrzne drewniane, **24** moskitiery; okienne tkaniny dekoracyjne; materiałowe panele drzwiowe i okienne, plisy materiałowe; panele okienne materiałowe; rolety materiałowe; rolety tekstylne; zewnętrzne tekstylne rolety plisowane; zasłony okienne; zasłony plisowane, **35** reklama; dystrybucja materiałów reklamowych; sprzedaż hurtowa i detaliczna (w tym sprzedaż on-line) żaluzji, rolet oraz wszelkich systemów do osłaniania okien i drzwi, **37** usługi montażu, napraw i konserwacji rolet, żaluzji oraz wszelkich systemów do osłaniania okien i drzwi.

(111) **261718** (220) 2012 10 18 (210) 405939
 (151) 2013 10 14 (441) 2013 02 04
 (732) GREGIER ARTUR, GREGIER ZBIGNIEW PRZEDSIĘBIORSTWO
 PRODUKCYJNO-HANDLOWE GREGIER SPÓŁKA CYWILNA,
 Warszawa, PL.

(540)



Kolor znaku: czerwony, biały, jasnozielony, zielony

(531) 3.9.1, 5.3.11, 5.3.13, 26.1.1, 29.1.13

(510), (511) **29** anchois, bekon, chrupki owocowe, chrupki ziemniaczane, daktyle, dżemy, filety rybne, flaki, galaretki jadalne, galaretki mięsne, imbirowy dżem, grzyby konserwowane, homary nieżywe, jogurt, kandyzowane owoce, kielbasy, przetwory jarzynowe, kawior, kefir, koncentraty bulionu, konserwy mięsne, konserwy rybne, krewetki nieżywe, krewetki różowe nieżywe, krokiety, langusty nieżywe, małże jadalne nieżywe, masło, marmolada, mięso, mleczne produkty, olej z oliwek jadalny, oliwki konserwowane, ostrygi nieżywe, owoce w puszkach, miazga owocowa, przekąski na bazie owoców, ryby konserwowane, sardynki, śledzie, skorupiaki nieżywe, tłuszcze jadalne, olej palmowy jadalny, olej rzepakowy jadalny, olej słonecznikowy do celów spożywczych, przecier pomidorowy koncentraty, rybne potrawy, ryby nieżywe, ryby solone, szynka, tuńczyk, warzywa w puszkach, żywność przygotowywana z ryb; wszystkie powyższe wyprodukowane w Portugalii, **30** biszkopty, bułeczki słodkie, chałwa, chipsy produkty zbożowe, chleb, ciasta, cukierki, czekolada, gofry, herbata, kakao, kawa, kapary, karmelki cukierki, krakersy, kukurydza palona, kuchenna sól, lody spożywcze, majonezy, mięso zapiekane w cieście, miód, mleczko pszczele do celów spożywczych, muesli, musztarda, ocet, paszteciki, pizze, placki, pralinki, przyprawy, ryż, słodczyce, relish-sos przyprawowy na bazie owoców lub warzyw, sosy pomidorowe, sól kuchenna, suchary, spaghetti, tortille, tarty z nadzieniem z jajek, sera, boczku, itp.), tarty z owocami, zioła przyprawowe konserwowane; wszystkie powyższe wyprodukowane w Portugalii, **31** algi spożywcze, cytryny, dynie, grzyby świeże, homary żywe, małże żywe, kasztany jadalne świeże, korek jako surowiec, ostrygi żywe, ryby żywe, korzenie jadalne, kwiaty naturalne, oliwki świeże, pomarańcze, trufle świeże, warzywa świeże, winogrona świeże, zioła ogrodowe świeże; wszystkie powyższe wyprodukowane w Portugalii, **32** aperitify bezalkoholowe, bezalkoholowe napoje na bazie miodu, bezalkoholowe napoje z soków owocowych, bezalkoholowe wyciągi z owoców, gazowane wody, gazowane napoje, ekstrakty owocowe bezalkoholowe, esencje do produkcji napojów, jabłkowy sok kwas chlebowy, lemoniada, napoje bezalkoholowe, bezalkoholowe nektary owocowe, piwo, soki owocowe, sorbety napoje, woda gazowana, woda stołowa, napoje izotoniczne; wszystkie powyższe wyprodukowane w Portugalii, **33** alkohol ryżowy, sake, napoje alkoholowe, brandy, dżin, gorzkie nalewki, napój alkoholowy jabłecznik, koktajle alkoholowe, likiery, miód pitny, napoje alkoholowe zawierające owoce, owocowe ekstrakty z alkoholem, rum, alkohole i likiery wspomagające trawienie, whisky, wino, wódka; wszystkie powyższe wyprodukowane w Portugalii, **35** prowadzenie usług w zakresie: agencji importowo-eksportowej, agencji informacji handlowej, badania rynku, specjalistycznego doradztwa handlowo-gastronomicznego w zakresie organizacji i zarządzania, zarządzanie i administrowanie hotelami, pomoc w zarządzaniu przedsiębiorstwami handlowymi lub przemysłowymi, zarządzanie w zakresie zamówień handlowych, wystawy handlowe, kreowanie wizerunku firmy, usług i towaru, reklama, reklama za pośrednictwem sieci komputerowej, reklama telewizyjna, dystrybucji materiałów reklamowych-próbek, druków, prospektów, broszur, marketing, handlowe informacje i porady udzielane konsumentom, prezentowanie produktów w mediach dla celów sprzedaży detalicznej, promocja sprzedaży dla osób trzecich, organizowania targów lub wystaw w celach handlowych lub reklamowych, pokazów towarów, rozpowszechniania próbek, tworzenie tekstów reklamowych i sponsorowanych, promocji sprzedaży dla osób trzecich, wyselekcjonowanie z myślą o osobach trzecich pochodzących z Portugalii produktów: daktyle, drób nieżywy, dziczyzna nieżywa, dżemy, filety rybne, homary nieżywe, kawior,

konserwy mięsne, konserwy rybne, ryby konserwowane, ryby nieżywe, sardynki, śledzie, tuńczyk, krewetki nieżywe, langusty nieżywe, żywność produkowana z ryb, ekstrakty mięsne, mięso konserwowane, szynka, wędliny, olej z oliwek jadalny, tłuszcze jadalne, opiekane wodorosty, owoce kandyzowane, owoce w puszkach, rodzynki, warzywa w puszkach, preparaty aromatyczne do żywności, ciasta, cukierki, wyroby cukiernicze, galaretki owocowe słodczyce, herbata, kakao, kawa, keczup, lody spożywcze, makarony, miód, muesli, napoje czekoladowe z mlekiem, napoje kawowe z mlekiem, napoje na bazie czekolady, napoje na bazie kawy, pizze, przyprawy, sosy mięsne, sosy pomidorowe, sosy sałatkowe, sushi, tortille, grzyby świeże, homary żywe, oliwki świeże, owoce cytrusowe, pomarańcze, bezalkoholowe napoje z soków owocowych, aperitify bezalkoholowe, ekstrakty owocowe bezalkoholowe, bezalkoholowe napoje na bazie miodu, nektary bezalkoholowe owocowe, piwo, gorzkie nalewki, likiery, napoje alkoholowe destylowane, napoje alkoholowe zawierające owoce, owocowe ekstrakty z alkoholem, alkohole i likiery wspomagające trawienie, whisky, wino, wódka, soki owocowe, woda gazowana, woda stołowa, kosmetyki, preparaty do demakijażu, dezodoranty do użytku osobistego [wyroby perfumeryjne], sole do kąpeli do celów innych niż lecznicze, preparaty kosmetyczne do kąpeli, preparaty kosmetyczne do odchudzania, kremy kosmetyczne, lakiery do paznokci, mydła dezynfekujące, mydła lecznicze, perfumy, płyny do pielęgnacji włosów, pomadki do ust, tusze do rzęs, preparaty do prania, wywabiacze plam-tak, by umożliwić konsumentom obejrzenie i dokonanie zakupu w dobrych warunkach, **39** prowadzenie usług w zakresie: dostarczanie towarów zamówionych korespondencyjnie, dostarczanie towarów, magazynowanie, pakowanie produktów, dystrybucja wody, rezerwowanie miejsc na podróże, organizowanie wycieczek, zwiedzanie turystyczne, **43** prowadzenie usług w zakresie: agencje zakwaterowania w hotelach i pensjonatach, domy turystyczne, hotele, motele, pensjonaty, domy turystyczne, organizowanie obozów wakacyjnych z zakwaterowaniem, barów, barów szybkiej obsługi, snack-barów; restauracji, restauracji samoobsługowych, stołówek, kafeterii, kawiarni, przygotowania posiłków, przygotowywania dań żywności i napoje na zamówienie oraz ich dostawa, dostarczania dań i posiłków-katering, usług dotyczących zakwaterowania i żywienia.

(111) **261719** (220) 2012 10 19 (210) 405965

(151) 2013 10 17 (441) 2013 02 04

(732) DIRLANGO SPÓŁKA Z OGRANICZONĄ ODPOWIEDZIALNOŚCIĄ, Warszawa, PL.

(540) DIRLANGO

(510), (511) **35** agencje informacji handlowej, agencje reklamowe, analizy kosztów, analizy rynkowe, audyt, organizowanie sprzedaży w trybie aukcji i przetargu publicznego, wynajem automatycznych dystrybutorów, badania marketingowe, badania opinii publicznej, badania rynku, badania w dziedzinie działalności gospodarczej, wynajmowanie maszyn i urządzeń dla biura, biura pośrednictwa pracy, usługi porównywania cen, dekoracja wystaw sklepowych, oferowanie w mediach produktów dla handlu detalicznego, dobór personelu za pomocą metod psychotechnicznych, powielanie dokumentów, doradztwo specjalistyczne w sprawach działalności gospodarczej, doradztwo w zakresie organizowania i prowadzenia działalności gospodarczej, doradztwo w zakresie zarządzania personelem, doradztwo w zarządzaniu działalnością gospodarczą, doręczanie gazet osobom trzecim, dystrybucja materiałów reklamowych, próbek, druków, prospektów, broszur, usługi impresariów w działalności artystycznej, informacja o działalności gospodarczej, edytorskie usługi w dziedzinie reklamy, ekonomiczne prognozy, ekspertyzy w zakresie wydolności przedsiębiorstw, agencje eksport - import, fakturowanie, fotokopiowanie, zarządzanie w zakresie zamówień w handlu, handlowe informacje i porady udzielane konsumentom w punktach informacji konsumenckiej, handlowe wyceny, administrowanie hotelami, kolportaż próbek, pozyskiwanie danych do komputerowych baz danych, systematyzacja danych w komputerowych bazach danych, komputerowe zarządzanie plikami, księgowość, marketing, maszynopisanie, uaktualnianie materiałów reklamowych, prezentowanie produktów w mediach dla celów sprzedaży detalicznej, usługi modelingu do celów promocji sprzedaży i reklamy, obróbka tekstów, opinie w sondażach, doradztwo dotyczące organizowania działalności gospodarczej, organizowanie wystaw w celach handlowych lub reklamowych, doradztwo handlowe w outsourcingu, poszukiwania w zakresie patronatu, rekrutacja personelu, rozlepianie plakatów re-

klamowych, wyszukiwanie informacji w plikach komputerowych dla osób trzecich, przygotowywanie zeznań podatkowych, organizacja pokazów mody w celach promocyjnych, pokazy towarów, pomoc przy zarządzaniu przedsiębiorstwami przemysłowymi lub handlowymi, pomoc w prowadzeniu działalności gospodarczej, pośrednictwo pracy, pośrednictwo w zakresie nabywania usług telekomunikacyjnych, pozyskiwanie informacji o działalności gospodarczej, usługi prenumeraty czasopism dla osób trzecich, produkcja filmów reklamowych, promocja sprzedaży dla osób trzecich, usługi związane z przenoszeniem przedsiębiorstwa, usługi przeglądu prasy, przygotowanie listy płac, public relations, publikowanie tekstów sponsorowanych, rachunkowość, reklama radiowa, reklama, rozpowszechnianie materiałów reklamowych, ulotek, prospektów, druków, próbek, reklama billboardowa, reklama za pośrednictwem sieci komputerowej, wynajmowanie przestrzeni reklamowej, tworzenie reklam i tekstów sponsorowanych, rozpowszechnianie ogłoszeń reklamowych, wyjmowanie nośników reklamowych, reklamy korespondencyjne, przygotowywanie reklamy prasowej, reklamy telewizyjne, usługi sekretarskie, sortowanie danych w bazach komputerowych, sporządzanie sprawozdań rachunkowych, promocja sprzedaży dla osób trzecich, statystyczne zestawienia, usługi stenograficzne, organizowanie targów w celach handlowych lub reklamowych, edycja tekstu, telefoniczne udzielanie informacji dla nieobecnych abonentów, telemarketing, transkrypcja formy wiadomości i komunikatów, zarobkowe zarządzanie w zakresie udzielania licencji na towary i usługi dla osób trzecich, usługi menedżerskie dla sportowców, ekspertyzy w zakresie wydolności przedsiębiorstw, wynajem czasu reklamowego we wszystkich środkach przekazu, wynajem fotokopiarek, wyszukiwanie w komputerowych bazach danych, wywiad gospodarczy, zarządzanie w zakresie zamówień handlowych, usługi zaopatrzenia osób trzecich, zakupy, produktów i usług dla innych przedsiębiorstw, zarobkowe zarządzanie w zakresie koncesjonowania dóbr i usług na rzecz osób trzecich, zarządzanie w zakresie zamówień handlowych, zarządzanie zbiorami informatycznymi, zestawienia statystyczne.

(111) **261720** (220) 2012 10 19 (210) 405966
 (151) 2013 10 18 (441) 2013 02 04
 (732) DIRLANGO SPÓŁKA Z OGRANICZONĄ
 ODPOWIEDZIALNOŚCIĄ, Warszawa, PL.
 (540)



Kolor znaku: niebieski, szary

(531) 27.5.1, 29.1.12

(510), (511) **35** agencje informacji handlowej, agencje reklamowe, analizy kosztów, analizy rynkowe, audyt, organizowanie sprzedaży w trybie aukcji i przetargu publicznego, wynajem automatycznych dystrybutorów, badania marketingowe, badania opinii publicznej, badania rynku, badania w dziedzinie działalności gospodarczej, wynajmowanie maszyn i urządzeń dla biura, biura pośrednictwa pracy, usługi porównywania cen, dekoracja wystaw sklepowych, oferowanie w mediach produktów dla handlu detalicznego, dobór personelu za pomocą metod psychotechnicznych, powielanie dokumentów, doradztwo specjalistyczne w sprawach działalności gospodarczej, doradztwo w zakresie organizowania i prowadzenia działalności gospodarczej, doradztwo w zakresie zarządzania personelem, doradztwo w zarządzaniu działalnością gospodarczą, doręczanie gazet osobom trzecim, dystrybucja materiałów reklamowych, próbek, druków, prospektów, broszur, usługi impresariów w działalności artystycznej, informacja o działalności gospodarczej, edytorskie usługi w dziedzinie reklamy, ekonomiczne prognozy, ekspertyzy w zakresie wydolności przedsiębiorstw, agencje eksport-import, fakturowanie, fotokopiowanie, zarządzanie w zakresie zamówień w handlu, handlowe informacje i porady udzielane konsumentom w punktach informacyjnej konsumpcyjnej, handlowe wyceny, administrowanie hotelami, kolportaż próbek, pozyskiwanie danych do komputerowych baz danych, systematyzacja danych w komputerowych bazach danych, komputerowe zarządzanie plikami, księgowość, marketing, maszynopisanie, uaktualnianie materiałów reklamowych, prezentowanie

produktów w mediach dla celów sprzedaży detalicznej, usługi modelingu do celów promocji sprzedaży i reklamy, obróbka tekstów, opinie w sondażach, doradztwo dotyczące organizowania działalności gospodarczej, organizowanie wystaw w celach handlowych lub reklamowych, doradztwo handlowe w outsourcingu, poszukiwania w zakresie patronatu, rekrutacja personelu, rozlepianie plakatów reklamowych, wyszukiwanie informacji w plikach komputerowych dla osób trzecich, przygotowywanie zeznań podatkowych, organizacja pokazów mody w celach promocyjnych, pokazy towarów, pomoc przy zarządzaniu przedsiębiorstwami przemysłowymi lub handlowymi, pomoc w prowadzeniu działalności gospodarczej, pośrednictwo pracy, pośrednictwo w zakresie nabywania usług telekomunikacyjnych, pozyskiwanie informacji o działalności gospodarczej, usługi prenumeraty czasopism dla osób trzecich, produkcja filmów reklamowych, promocja sprzedaży dla osób trzecich, usługi związane z przenoszeniem przedsiębiorstwa, usługi przeglądu prasy, przygotowanie listy płac, public relations, publikowanie tekstów sponsorowanych, rachunkowość, reklama radiowa, reklama, rozpowszechnianie materiałów reklamowych, ulotek, prospektów, druków, próbek, reklama billboardowa, reklama za pośrednictwem sieci komputerowej, wynajmowanie przestrzeni reklamowej, tworzenie reklam i tekstów sponsorowanych, rozpowszechnianie ogłoszeń reklamowych, wyjmowanie nośników reklamowych, reklamy korespondencyjne, przygotowywanie reklamy prasowej, reklamy telewizyjne, usługi sekretarskie, sortowanie danych w bazach komputerowych, sporządzanie sprawozdań rachunkowych, promocja sprzedaży dla osób trzecich, statystyczne zestawienia, usługi stenograficzne, organizowanie targów w celach handlowych lub reklamowych, edycja tekstu, telefoniczne udzielanie informacji dla nieobecnych abonentów, telemarketing, transkrypcja formy wiadomości i komunikatów, zarobkowe zarządzanie w zakresie udzielania licencji na towary i usługi dla osób trzecich, usługi menedżerskie dla sportowców, ekspertyzy w zakresie wydolności przedsiębiorstw, wynajem czasu reklamowego we wszystkich środkach przekazu, wynajem fotokopiarek, wyszukiwanie w komputerowych bazach danych, wywiad gospodarczy, zarządzanie w zakresie zamówień handlowych, usługi zaopatrzenia osób trzecich, zakupy, produktów i usług dla innych przedsiębiorstw, zarobkowe zarządzanie w zakresie koncesjonowania dóbr i usług na rzecz osób trzecich, zarządzanie w zakresie zamówień handlowych, zarządzanie zbiorami informatycznymi, zestawienia statystyczne.

(111) **261721** (220) 2012 06 30 (210) 402199
 (151) 2013 11 26 (441) 2012 10 08
 (732) BOMBARDIER TRANSPORTATION POLSKA SPÓŁKA
 Z OGRANICZONĄ ODPOWIEDZIALNOŚCIĄ, Wrocław, PL.
 (540) N-22764

(510), (511) **09** urządzenia i przyrządy sygnalizacyjne i kontrolne; urządzenia i przyrządy do przewodzenia, przełączania, przekształcania, gromadzenia, sterowania i regulacji energii elektrycznej; komory łukowe; elektryczne mechanizmy sterujące do maszyn i urządzeń zawarte w tej klasie, **12** pojazdy szynowe i ich części; tabor kolejowy; mechanizmy sterujące do pojazdów szynowych; mechanizmy elektryczne do pojazdów szynowych; przetworniki momentu obrotowego do pojazdów szynowych.

(111) **261722** (220) 2012 06 30 (210) 402200
 (151) 2013 11 26 (441) 2012 10 08
 (732) BOMBARDIER TRANSPORTATION POLSKA SPÓŁKA
 Z OGRANICZONĄ ODPOWIEDZIALNOŚCIĄ, Wrocław, PL.
 (540) N-37543

(510), (511) **09** urządzenia i przyrządy sygnalizacyjne i kontrolne; urządzenia i przyrządy do przewodzenia, przełączania, przekształcania, gromadzenia, sterowania i regulacji energii elektrycznej; przyłącza; elektryczne mechanizmy sterujące do maszyn i urządzeń zawarte w tej klasie, **12** pojazdy szynowe i ich części; tabor kolejowy; mechanizmy sterujące do pojazdów szynowych; mechanizmy elektryczne do pojazdów szynowych; przetworniki momentu obrotowego do pojazdów szynowych.

(111) **261723** (220) 2012 06 30 (210) 402201
 (151) 2013 11 26 (441) 2012 10 08
 (732) BOMBARDIER TRANSPORTATION POLSKA SPÓŁKA
 Z OGRANICZONĄ ODPOWIEDZIALNOŚCIĄ, Wrocław, PL.

(540) N-22766
 (510), (511) **09** urządzenia i przyrządy sygnalizacyjne i kontrolne; urządzenia i przyrządy do przewodzenia, przełączania, przekształcania, gromadzenia, sterowania i regulacji energii elektrycznej; komory łukowe; elektryczne mechanizmy sterujące do maszyn i urządzeń zawarte w tej klasie, **12** pojazdy szynowe i ich części; tabor kolejowy; mechanizmy sterujące do pojazdów szynowych; mechanizmy elektryczne do pojazdów szynowych; przetworniki momentu obrotowego do pojazdów szynowych.

(111) **261724** (220) 2012 06 30 (210) 402202
 (151) 2013 11 26 (441) 2012 10 08

(732) BOMBARDIER TRANSPORTATION POLSKA SPÓŁKA
 Z OGRANICZONĄ ODPOWIEDZIALNOŚCIĄ, Wrocław, PL.
 (540) N-37546

(510), (511) **09** urządzenia i przyrządy sygnalizacyjne i kontrolne; urządzenia i przyrządy do przewodzenia, przełączania, przekształcania, gromadzenia, sterowania i regulacji energii elektrycznej; styki; styki ruchome; elektryczne mechanizmy sterujące do maszyn i urządzeń zawarte w tej klasie, **12** pojazdy szynowe i ich części; tabor kolejowy; mechanizmy sterujące do pojazdów szynowych; mechanizmy elektryczne do pojazdów szynowych; przetworniki momentu obrotowego do pojazdów szynowych.

(111) **261725** (220) 2012 06 30 (210) 402203
 (151) 2013 11 26 (441) 2012 10 08

(732) BOMBARDIER TRANSPORTATION POLSKA SPÓŁKA
 Z OGRANICZONĄ ODPOWIEDZIALNOŚCIĄ, Wrocław, PL.
 (540) N-2278

(510), (511) **09** urządzenia i przyrządy sygnalizacyjne i kontrolne; urządzenia i przyrządy do przewodzenia, przełączania, przekształcania, gromadzenia, sterowania i regulacji energii elektrycznej; przekaźniki; przekaźniki pomocnicze; elektryczne mechanizmy sterujące do maszyn i urządzeń zawarte w tej klasie, **12** pojazdy szynowe i ich części; tabor kolejowy; mechanizmy sterujące do pojazdów szynowych; mechanizmy elektryczne do pojazdów szynowych; przetworniki momentu obrotowego do pojazdów szynowych.

(111) **261726** (220) 2012 06 30 (210) 402204
 (151) 2013 11 26 (441) 2012 10 08

(732) BOMBARDIER TRANSPORTATION POLSKA SPÓŁKA
 Z OGRANICZONĄ ODPOWIEDZIALNOŚCIĄ, Wrocław, PL.
 (540) N-2281

(510), (511) **09** urządzenia i przyrządy sygnalizacyjne i kontrolne; urządzenia i przyrządy do przewodzenia, przełączania, przekształcania, gromadzenia, sterowania i regulacji energii elektrycznej; przekaźniki; przekaźniki pomocnicze; elektryczne mechanizmy sterujące do maszyn i urządzeń zawarte w tej klasie, **12** pojazdy szynowe i ich części; tabor kolejowy; mechanizmy sterujące do pojazdów szynowych; mechanizmy elektryczne do pojazdów szynowych; przetworniki momentu obrotowego do pojazdów szynowych.

(111) **261727** (220) 2012 06 30 (210) 402205
 (151) 2013 11 26 (441) 2012 10 08

(732) BOMBARDIER TRANSPORTATION POLSKA SPÓŁKA
 Z OGRANICZONĄ ODPOWIEDZIALNOŚCIĄ, Wrocław, PL.
 (540) N-37608

(510), (511) **07** regulatory prędkości [obrotów] do maszyn; mechanizmy sterownicze do maszyn i urządzeń; mechaniczne układy sterujące, **12** pojazdy szynowe i ich części; tabor kolejowy; mechanizmy sterujące do pojazdów szynowych; mechanizmy elektryczne do pojazdów szynowych; przetworniki momentu obrotowego do pojazdów szynowych.

(111) **261728** (220) 2012 06 30 (210) 402206
 (151) 2013 11 26 (441) 2012 10 08

(732) BOMBARDIER TRANSPORTATION POLSKA SPÓŁKA
 Z OGRANICZONĄ ODPOWIEDZIALNOŚCIĄ, Wrocław, PL.
 (540) N-23180

(510), (511) **12** pojazdy szynowe i ich części; tabor kolejowy; mechanizmy sterujące do pojazdów szynowych; mechanizmy elektryczne

do pojazdów szynowych; przetworniki momentu obrotowego do pojazdów szynowych, **17** izolatory, przegródki izolujące.

(111) **261729** (220) 2012 06 30 (210) 402207
 (151) 2013 11 26 (441) 2012 10 08

(732) BOMBARDIER TRANSPORTATION POLSKA SPÓŁKA
 Z OGRANICZONĄ ODPOWIEDZIALNOŚCIĄ, Wrocław, PL.

(540) N-23212

(510), (511) **09** urządzenia i przyrządy sygnalizacyjne i kontrolne; urządzenia i przyrządy do przewodzenia, przełączania, przekształcania, gromadzenia, sterowania i regulacji energii elektrycznej; komory łukowe, elektryczne mechanizmy sterujące do maszyn i urządzeń zawarte w tej klasie, **12** pojazdy szynowe i ich części; tabor kolejowy; mechanizmy sterujące do pojazdów szynowych; mechanizmy elektryczne do pojazdów szynowych; przetworniki momentu obrotowego do pojazdów szynowych.

(111) **261730** (220) 2012 06 30 (210) 402208
 (151) 2013 11 26 (441) 2012 10 08

(732) BOMBARDIER TRANSPORTATION POLSKA SPÓŁKA
 Z OGRANICZONĄ ODPOWIEDZIALNOŚCIĄ, Wrocław, PL.

(540) N-37731

(510), (511) **09** urządzenia i przyrządy sygnalizacyjne i kontrolne; urządzenia i przyrządy do przewodzenia, przełączania, przekształcania, gromadzenia, sterowania i regulacji energii elektrycznej; komory łukowe, elektryczne mechanizmy sterujące do maszyn i urządzeń zawarte w tej klasie, **12** pojazdy szynowe i ich części; tabor kolejowy; mechanizmy sterujące do pojazdów szynowych; mechanizmy elektryczne do pojazdów szynowych; przetworniki momentu obrotowego do pojazdów szynowych.

(111) **261731** (220) 2012 06 30 (210) 402209
 (151) 2013 11 26 (441) 2012 10 08

(732) BOMBARDIER TRANSPORTATION POLSKA SPÓŁKA
 Z OGRANICZONĄ ODPOWIEDZIALNOŚCIĄ, Wrocław, PL.

(540) N-23215

(510), (511) **09** urządzenia i przyrządy sygnalizacyjne i kontrolne; urządzenia i przyrządy do przewodzenia, przełączania, przekształcania, gromadzenia, sterowania i regulacji energii elektrycznej; komory łukowe, elektryczne mechanizmy sterujące do maszyn i urządzeń zawarte w tej klasie, **12** pojazdy szynowe i ich części; tabor kolejowy; mechanizmy sterujące do pojazdów szynowych; mechanizmy elektryczne do pojazdów szynowych; przetworniki momentu obrotowego do pojazdów szynowych.

(111) **261732** (220) 2012 06 30 (210) 402210
 (151) 2013 11 26 (441) 2012 10 08

(732) BOMBARDIER TRANSPORTATION POLSKA SPÓŁKA
 Z OGRANICZONĄ ODPOWIEDZIALNOŚCIĄ, Wrocław, PL.

(540) N-37733

(510), (511) **09** urządzenia i przyrządy sygnalizacyjne i kontrolne; urządzenia i przyrządy do przewodzenia, przełączania, przekształcania, gromadzenia, sterowania i regulacji energii elektrycznej; komory łukowe, elektryczne mechanizmy sterujące do maszyn i urządzeń zawarte w tej klasie, **12** pojazdy szynowe i ich części; tabor kolejowy; mechanizmy sterujące do pojazdów szynowych; mechanizmy elektryczne do pojazdów szynowych; przetworniki momentu obrotowego do pojazdów szynowych.

(111) **261733** (220) 2012 06 30 (210) 402211
 (151) 2013 11 26 (441) 2012 10 08

(732) BOMBARDIER TRANSPORTATION POLSKA SPÓŁKA
 Z OGRANICZONĄ ODPOWIEDZIALNOŚCIĄ, Wrocław, PL.

(540) N-23241

(510), (511) **09** urządzenia i przyrządy sygnalizacyjne i kontrolne; urządzenia i przyrządy do przewodzenia, przełączania, przekształcania, gromadzenia, sterowania i regulacji energii elektrycznej; komory łukowe, elektryczne mechanizmy sterujące do maszyn i urządzeń zawarte w tej klasie, **12** pojazdy szynowe i ich części; tabor kolejowy; mechanizmy sterujące do pojazdów szynowych; mechanizmy elektryczne do pojazdów szynowych; przetworniki momentu obrotowego do pojazdów szynowych.

(111) **261734** (220) 2012 06 30 (210) 402212
 (151) 2013 11 26 (441) 2012 10 08
 (732) BOMBARDIER TRANSPORTATION POLSKA SPÓŁKA
 Z OGRANICZONĄ ODPOWIEDZIALNOŚCIĄ, Wrocław, PL.
 (540) N-42932
 (510), (511) **09** urządzenia i przyrządy sygnalizacyjne i kontrolne; urządzenia i przyrządy do przewodzenia, przełączania, przekształcania, gromadzenia, sterowania i regulacji energii elektrycznej; części przekaźników, zespoły dźwigni w postaci elektrycznych styków zespolonych, elektryczne mechanizmy sterujące do maszyn i urządzeń zawarte w tej klasie, **12** pojazdy szynowe i ich części; tabor kolejowy; mechanizmy sterujące do pojazdów szynowych; mechanizmy elektryczne do pojazdów szynowych; przetworniki momentu obrotowego do pojazdów szynowych.

(111) **261735** (220) 2012 06 30 (210) 402213
 (151) 2013 11 26 (441) 2012 10 08
 (732) BOMBARDIER TRANSPORTATION POLSKA SPÓŁKA
 Z OGRANICZONĄ ODPOWIEDZIALNOŚCIĄ, Wrocław, PL.
 (540) N-35754
 (510), (511) **09** urządzenia i przyrządy sygnalizacyjne i kontrolne; urządzenia i przyrządy do przewodzenia, przełączania, przekształcania, gromadzenia, sterowania i regulacji energii elektrycznej; cewki elektryczne i cewki elektromagnetyczne, elektryczne mechanizmy sterujące do maszyn i urządzeń zawarte w tej klasie, **12** pojazdy szynowe i ich części; tabor kolejowy; mechanizmy sterujące do pojazdów szynowych; mechanizmy elektryczne do pojazdów szynowych; przetworniki momentu obrotowego do pojazdów szynowych.

(111) **261736** (220) 2012 06 30 (210) 402214
 (151) 2013 11 26 (441) 2012 10 08
 (732) BOMBARDIER TRANSPORTATION POLSKA SPÓŁKA
 Z OGRANICZONĄ ODPOWIEDZIALNOŚCIĄ, Wrocław, PL.
 (540) N-422024
 (510), (511) **09** urządzenia i przyrządy sygnalizacyjne i kontrolne; urządzenia i przyrządy do przewodzenia, przełączania, przekształcania, gromadzenia, sterowania i regulacji energii elektrycznej; części styczników, rozki górne, elektryczne mechanizmy sterujące do maszyn i urządzeń zawarte w tej klasie, **12** pojazdy szynowe i ich części; tabor kolejowy; mechanizmy sterujące do pojazdów szynowych; mechanizmy elektryczne do pojazdów szynowych; przetworniki momentu obrotowego do pojazdów szynowych.

(111) **261737** (220) 2012 06 30 (210) 402215
 (151) 2013 11 26 (441) 2012 10 08
 (732) BOMBARDIER TRANSPORTATION POLSKA SPÓŁKA
 Z OGRANICZONĄ ODPOWIEDZIALNOŚCIĄ, Wrocław, PL.
 (540) N-35896
 (510), (511) **07** regulatory prędkości [obrotów] do maszyn; mechanizmy sterownicze do maszyn i urządzeń; płyty jako części maszyn, **12** pojazdy szynowe i ich części; tabor kolejowy; mechanizmy sterujące do pojazdów szynowych; mechanizmy elektryczne do pojazdów szynowych; przetworniki momentu obrotowego do pojazdów szynowych.

(111) **261738** (220) 2012 06 30 (210) 402216
 (151) 2013 11 26 (441) 2012 10 08
 (732) BOMBARDIER TRANSPORTATION POLSKA SPÓŁKA
 Z OGRANICZONĄ ODPOWIEDZIALNOŚCIĄ, Wrocław, PL.
 (540) N-42202
 (510), (511) **07** regulatory prędkości [obrotów] do maszyn; mechanizmy sterownicze do maszyn i urządzeń; mechaniczne układy blokujące, **12** pojazdy szynowe i ich części; tabor kolejowy; mechanizmy sterujące do pojazdów szynowych; mechanizmy elektryczne do pojazdów szynowych; przetworniki momentu obrotowego do pojazdów szynowych.

(111) **261739** (220) 2012 06 30 (210) 402217
 (151) 2013 11 26 (441) 2012 10 08
 (732) BOMBARDIER TRANSPORTATION POLSKA SPÓŁKA
 Z OGRANICZONĄ ODPOWIEDZIALNOŚCIĄ, Wrocław, PL.

(540) N-36216
 (510), (511) **07** regulatory prędkości [obrotów] do maszyn; mechanizmy sterownicze do maszyn i urządzeń; zawory dolne jako części maszyn, **12** pojazdy szynowe i ich części; tabor kolejowy; mechanizmy sterujące do pojazdów szynowych; mechanizmy elektryczne do pojazdów szynowych; przetworniki momentu obrotowego do pojazdów szynowych.

(111) **261740** (220) 2012 06 30 (210) 402259
 (151) 2013 11 25 (441) 2012 10 08
 (732) BOMBARDIER TRANSPORTATION POLSKA SPÓŁKA
 Z OGRANICZONĄ ODPOWIEDZIALNOŚCIĄ, Wrocław, PL.
 (540) N-43153
 (510), (511) **07** regulatory prędkości (obrotów) do maszyn; mechanizmy sterownicze do maszyn i urządzeń zawarte w tej klasie; sprężyny jako mechanicznych części maszyn, **12** pojazdy szynowe i ich części; tabor kolejowy; mechanizmy sterujące do pojazdów szynowych; mechanizmy elektryczne do pojazdów szynowych; przetworniki momentu obrotowego do pojazdów szynowych.

(111) **261741** (220) 2012 06 30 (210) 402260
 (151) 2013 11 25 (441) 2012 10 08
 (732) BOMBARDIER TRANSPORTATION POLSKA SPÓŁKA
 Z OGRANICZONĄ ODPOWIEDZIALNOŚCIĄ, Wrocław, PL.
 (540) N-43158
 (510), (511) **07** regulatory prędkości (obrotów) do maszyn; mechanizmy sterownicze do maszyn i urządzeń zawarte w tej klasie; zawory jako części maszyn, zawory pantografu jako części maszyn, **12** pojazdy szynowe i ich części; tabor kolejowy; mechanizmy sterujące do pojazdów szynowych; mechanizmy elektryczne do pojazdów szynowych; przetworniki momentu obrotowego do pojazdów szynowych.

(111) **261742** (220) 2012 06 30 (210) 402261
 (151) 2013 11 25 (441) 2012 10 08
 (732) BOMBARDIER TRANSPORTATION POLSKA SPÓŁKA
 Z OGRANICZONĄ ODPOWIEDZIALNOŚCIĄ, Wrocław, PL.
 (540) N-43168
 (510), (511) **07** regulatory prędkości (obrotów) do maszyn; mechanizmy sterownicze do urządzeń i maszyn zawarte w tej klasie; sprężyny jako części maszyn mechanicznych, **12** pojazdy szynowe i ich części; tabor kolejowy; mechanizmy sterujące do pojazdów szynowych; mechanizmy elektryczne do pojazdów szynowych; przetworniki momentu obrotowego do pojazdów szynowych.

(111) **261743** (220) 2012 06 30 (210) 402262
 (151) 2013 11 25 (441) 2012 10 08
 (732) BOMBARDIER TRANSPORTATION POLSKA SPÓŁKA
 Z OGRANICZONĄ ODPOWIEDZIALNOŚCIĄ, Wrocław, PL.
 (540) N-21601
 (510), (511) **09** urządzenia i przyrządy sygnalizacyjne i kontrolne; urządzenia i przyrządy do przewodzenia, przełączania, przekształcania, gromadzenia, sterowania i regulacji energii elektrycznej; elektryczne mechanizmy sterujące do maszyn i urządzeń; części styczników elektrycznych, styki elektryczne, **12** pojazdy szynowe i ich części; tabor kolejowy; mechanizmy sterujące do pojazdów szynowych; mechanizmy elektryczne do pojazdów szynowych; przetworniki momentu obrotowego do pojazdów szynowych.

(111) **261744** (220) 2012 06 30 (210) 402263
 (151) 2013 11 25 (441) 2012 10 08
 (732) BOMBARDIER TRANSPORTATION POLSKA SPÓŁKA
 Z OGRANICZONĄ ODPOWIEDZIALNOŚCIĄ, Wrocław, PL.
 (540) N-43195
 (510), (511) **07** regulatory prędkości [obrotów] do maszyn; mechanizmy sterownicze do maszyn i urządzeń zawarte w tej klasie; sprężyny jako części mechanicznych maszyn, **12** pojazdy szynowe i ich części; tabor kolejowy; mechanizmy sterujące do pojazdów szynowych; mechanizmy elektryczne do pojazdów.

(111) **261745** (220) 2012 06 30 (210) 402264
 (151) 2013 11 25 (441) 2012 10 08

(732) BOMBARDIER TRANSPORTATION POLSKA SPÓŁKA
Z OGRANICZONĄ ODPOWIEDZIALNOŚCIĄ, Wrocław, PL.
(540) N-21611
(510), (511) **12** pojazdy szynowe i ich części; tabor kolejowy; mechanizmy sterujące do pojazdów szynowych; mechanizmy elektryczne do pojazdów szynowych; przetworniki momentu obrotowego do pojazdów szynowych, **17** izolatory, przegródki izolacyjne.

(111) **261746** (220) 2012 06 30 (210) 402265
(151) 2013 11 25 (441) 2012 10 08
(732) BOMBARDIER TRANSPORTATION POLSKA SPÓŁKA
Z OGRANICZONĄ ODPOWIEDZIALNOŚCIĄ, Wrocław, PL.
(540) N-43199
(510), (511) **09** urządzenia i przyrządy sygnalizacyjne i kontrolne; urządzenia i przyrządy do przewodzenia, przełączania, przekształcania, gromadzenia, sterowania i regulacji energii elektrycznej; części styczników elektrycznych, styki elektryczne, elektryczne mechanizmy sterujące do maszyn i urządzeń określone zawarte w tej klasie, **12** pojazdy szynowe i ich części; tabor kolejowy; mechanizmy sterujące do pojazdów szynowych; mechanizmy elektryczne do pojazdów szynowych; przetworniki momentu obrotowego do pojazdów szynowych.

(111) **261747** (220) 2012 06 30 (210) 402266
(151) 2013 11 25 (441) 2012 10 08
(732) BOMBARDIER TRANSPORTATION POLSKA SPÓŁKA
Z OGRANICZONĄ ODPOWIEDZIALNOŚCIĄ, Wrocław, PL.
(540) N-2173
(510), (511) **07** regulatory prędkości (obrotów) do maszyn; mechanizmy sterownicze do maszyn i urządzeń zawarte w tej klasie; mechaniczne i pneumatyczne wyłączniki ciśnieniowe jako części maszyn mechanicznych, **12** pojazdy szynowe i ich części; tabor kolejowy; mechanizmy sterujące do pojazdów szynowych; mechanizmy elektryczne do pojazdów szynowych; przetworniki momentu obrotowego do pojazdów szynowych.

(111) **261748** (220) 2012 06 30 (210) 402267
(151) 2013 11 25 (441) 2012 10 08
(732) BOMBARDIER TRANSPORTATION POLSKA SPÓŁKA
Z OGRANICZONĄ ODPOWIEDZIALNOŚCIĄ, Wrocław, PL.
(540) N-44620
(510), (511) **12** pojazdy szynowe i ich części (za wyjątkiem części do napędów i silników); tabor kolejowy; mechanizmy sterujące do pojazdów szynowych; mechanizmy elektryczne do pojazdów szynowych; przetworniki momentu obrotowego do pojazdów szynowych, **17** izolatory.

(111) **261749** (220) 2012 06 30 (210) 402268
(151) 2013 11 25 (441) 2012 10 08
(732) BOMBARDIER TRANSPORTATION POLSKA SPÓŁKA
Z OGRANICZONĄ ODPOWIEDZIALNOŚCIĄ, Wrocław, PL.
(540) N-22265
(510), (511) **09** urządzenia i przyrządy sygnalizacyjne i kontrolne; urządzenia i przyrządy do przewodzenia, przełączania, przekształcania, gromadzenia, sterowania i regulacji energii elektrycznej; części styczników elektrycznych, rezystory; elektryczne mechanizmy sterujące do maszyn i urządzeń zawarte w tej klasie, **12** pojazdy szynowe i ich części; tabor kolejowy; mechanizmy sterujące do pojazdów szynowych; mechanizmy elektryczne do pojazdów szynowych; przetworniki momentu obrotowego do pojazdów szynowych.

(111) **261750** (220) 2012 06 30 (210) 402269
(151) 2013 11 25 (441) 2012 10 08
(732) BOMBARDIER TRANSPORTATION POLSKA SPÓŁKA
Z OGRANICZONĄ ODPOWIEDZIALNOŚCIĄ, Wrocław, PL.
(540) N-44748
(510), (511) **12** pojazdy szynowe i ich części (za wyjątkiem części do napędów i silników); tabor kolejowy; mechanizmy sterujące do pojazdów szynowych; mechanizmy elektryczne do pojazdów szynowych; przetworniki momentu obrotowego do pojazdów szynowych, **17** izolatory.

(111) **261751** (220) 2012 06 30 (210) 402270
(151) 2013 11 25 (441) 2012 10 08
(732) BOMBARDIER TRANSPORTATION POLSKA SPÓŁKA
Z OGRANICZONĄ ODPOWIEDZIALNOŚCIĄ, Wrocław, PL.
(540) N-22411
(510), (511) **09** urządzenia i przyrządy sygnalizacyjne i kontrolne; urządzenia i przyrządy do przewodzenia, przełączania, przekształcania, gromadzenia, sterowania i regulacji energii elektrycznej; części styczników elektrycznych, zaciski elektryczne i ich części, elektryczne mechanizmy sterujące do maszyn i urządzeń zawarte w tej klasie, **12** pojazdy szynowe i ich części; tabor kolejowy; mechanizmy sterujące do pojazdów szynowych; mechanizmy elektryczne do pojazdów szynowych; przetworniki momentu obrotowego do pojazdów szynowych.

(111) **261752** (220) 2012 06 30 (210) 402271
(151) 2013 11 25 (441) 2012 10 08
(732) BOMBARDIER TRANSPORTATION POLSKA SPÓŁKA
Z OGRANICZONĄ ODPOWIEDZIALNOŚCIĄ, Wrocław, PL.
(540) N-22439
(510), (511) **07** regulatory prędkości (obrotów) do maszyn; mechanizmy sterownicze do maszyn i urządzeń zawarte w tej klasie; cylindry mechaniczne i pneumatyczne jako części maszyn, **12** pojazdy szynowe i ich części; tabor kolejowy; mechanizmy sterujące do pojazdów szynowych; mechanizmy elektryczne do pojazdów szynowych; przetworniki momentu obrotowego do pojazdów szynowych.

(111) **261753** (220) 2012 06 30 (210) 402272
(151) 2013 11 25 (441) 2012 10 08
(732) BOMBARDIER TRANSPORTATION POLSKA SPÓŁKA
Z OGRANICZONĄ ODPOWIEDZIALNOŚCIĄ, Wrocław, PL.
(540) N-4530
(510), (511) **12** pojazdy szynowe i ich części (za wyjątkiem części do napędów i silników); tabor kolejowy; mechanizmy sterujące do pojazdów szynowych; mechanizmy elektryczne do pojazdów szynowych; przetworniki momentu obrotowego do pojazdów szynowych, **17** izolatory.

(111) **261754** (220) 2012 06 30 (210) 402273
(151) 2013 11 25 (441) 2012 10 08
(732) BOMBARDIER TRANSPORTATION POLSKA SPÓŁKA
Z OGRANICZONĄ ODPOWIEDZIALNOŚCIĄ, Wrocław, PL.
(540) N-22474
(510), (511) **07** regulatory prędkości (obrotów) do maszyn; mechanizmy sterownicze do maszyn i urządzeń zawarte w tej klasie; zawory pneumatyczne jako części maszyn, **12** pojazdy szynowe i ich części; tabor kolejowy; mechanizmy sterujące do pojazdów szynowych; mechanizmy elektryczne do pojazdów szynowych; przetworniki momentu obrotowego do pojazdów szynowych.

(111) **261755** (220) 2012 06 30 (210) 402274
(151) 2013 11 25 (441) 2012 10 08
(732) BOMBARDIER TRANSPORTATION POLSKA SPÓŁKA
Z OGRANICZONĄ ODPOWIEDZIALNOŚCIĄ, Wrocław, PL.
(540) N-46674
(510), (511) **12** pojazdy szynowe i ich części; tabor kolejowy; mechanizmy sterujące do pojazdów szynowych; mechanizmy elektryczne do pojazdów szynowych; przetworniki momentu obrotowego do pojazdów szynowych, **17** izolatory.

(111) **261756** (220) 2012 06 30 (210) 402275
(151) 2013 11 25 (441) 2012 10 08
(732) BOMBARDIER TRANSPORTATION POLSKA SPÓŁKA
Z OGRANICZONĄ ODPOWIEDZIALNOŚCIĄ, Wrocław, PL.
(540) N-22495
(510), (511) **09** urządzenia i przyrządy sygnalizacyjne i kontrolne; urządzenia i przyrządy do przewodzenia, przełączania, przekształcania, gromadzenia, sterowania i regulacji energii elektrycznej; części styczników elektrycznych, zespoły styków elektrycznych, komutatory elektryczne; elektryczne mechanizmy sterujące do maszyn i urządzeń zawarte w tej klasie, **12** pojazdy szynowe i ich części; tabor kole-

jowy; mechanizmy sterujące do pojazdów szynowych; mechanizmy elektryczne do pojazdów szynowych; przetworniki momentu obrotowego do pojazdów szynowych.

(111) **261757** (220) 2012 06 30 (210) 402276
(151) 2013 11 25 (441) 2012 10 08

(732) BOMBARDIER TRANSPORTATION POLSKA SPÓŁKA
Z OGRANICZONĄ ODPOWIEDZIALNOŚCIĄ, Wrocław, PL.
(540) N-4887

(510), (511) **09** urządzenia i przyrządy sygnalizacyjne i kontrolne; urządzenia i przyrządy do przewodzenia, przełączania, przekształcania, gromadzenia, sterowania i regulacji energii elektrycznej; części styczników elektrycznych, styki elektryczne; elektryczne mechanizmy sterujące do maszyn i urządzeń zawarte w tej klasie, **12** pojazdy szynowe i ich części; tabor kolejowy; mechanizmy sterujące do pojazdów szynowych; mechanizmy elektryczne do pojazdów szynowych; przetworniki momentu obrotowego do pojazdów szynowych.

(111) **261758** (220) 2012 06 30 (210) 402277
(151) 2013 11 25 (441) 2012 10 08

(732) BOMBARDIER TRANSPORTATION POLSKA SPÓŁKA
Z OGRANICZONĄ ODPOWIEDZIALNOŚCIĄ, Wrocław, PL.
(540) N-22522

(510), (511) **09** urządzenia i przyrządy sygnalizacyjne i kontrolne; urządzenia i przyrządy do przewodzenia, przełączania, przekształcania, gromadzenia, sterowania i regulacji energii elektrycznej; części styczników elektrycznych, przekaźniki elektryczne, elektryczne przekaźniki zanikowo-prądowe; elektryczne mechanizmy sterujące do maszyn i urządzeń zawarte w tej klasie, **12** pojazdy szynowe i ich części; tabor kolejowy; mechanizmy sterujące do pojazdów szynowych; mechanizmy elektryczne do pojazdów szynowych; przetworniki momentu obrotowego do pojazdów szynowych.

(111) **261759** (220) 2012 06 30 (210) 402278
(151) 2013 11 25 (441) 2012 10 08

(732) BOMBARDIER TRANSPORTATION POLSKA SPÓŁKA
Z OGRANICZONĄ ODPOWIEDZIALNOŚCIĄ, Wrocław, PL.
(540) N-4893

(510), (511) **09** urządzenia i przyrządy sygnalizacyjne i kontrolne; urządzenia i przyrządy do przewodzenia, przełączania, przekształcania, gromadzenia, sterowania i regulacji energii elektrycznej; części styczników elektrycznych, styki elektryczne; elektryczne mechanizmy sterujące do maszyn i urządzeń zawarte w tej klasie, **12** pojazdy szynowe i ich części; tabor kolejowy; mechanizmy sterujące do pojazdów szynowych; mechanizmy elektryczne do pojazdów szynowych; przetworniki momentu obrotowego do pojazdów szynowych.

(111) **261760** (220) 2012 06 30 (210) 402279
(151) 2013 11 25 (441) 2012 10 08

(732) BOMBARDIER TRANSPORTATION POLSKA SPÓŁKA
Z OGRANICZONĄ ODPOWIEDZIALNOŚCIĄ, Wrocław, PL.
(540) N-22627

(510), (511) **09** urządzenia i przyrządy sygnalizacyjne i kontrolne; urządzenia i przyrządy do przewodzenia, przełączania, przekształcania, gromadzenia, sterowania i regulacji energii elektrycznej; części styczników elektrycznych, komory łukowe do wygaszania łuku elektrycznego; elektryczne mechanizmy sterujące do maszyn i urządzeń zawarte w tej klasie, **12** pojazdy szynowe i ich części; tabor kolejowy; mechanizmy sterujące do pojazdów szynowych; mechanizmy elektryczne do pojazdów szynowych; przetworniki momentu obrotowego do pojazdów szynowych.

(111) **261761** (220) 2012 06 30 (210) 402280
(151) 2013 11 25 (441) 2012 10 08

(732) BOMBARDIER TRANSPORTATION POLSKA SPÓŁKA
Z OGRANICZONĄ ODPOWIEDZIALNOŚCIĄ, Wrocław, PL.
(540) N-4895

(510), (511) **07** regulatory prędkości (obrotów) do maszyn; mechanizmy sterownicze do maszyn i urządzeń zawarte w tej klasie; mechaniczne części wyłączników, mechaniczne części wyłączników ciśnieniowych, wsporniki mechaniczne, **12** pojazdy szynowe i ich części;

tabor kolejowy; mechanizmy sterujące do pojazdów szynowych; mechanizmy elektryczne do pojazdów szynowych; przetworniki momentu obrotowego do pojazdów szynowych.

(111) **261762** (220) 2012 06 30 (210) 402281
(151) 2013 11 25 (441) 2012 10 08

(732) BOMBARDIER TRANSPORTATION POLSKA SPÓŁKA
Z OGRANICZONĄ ODPOWIEDZIALNOŚCIĄ, Wrocław, PL.
(540) N-22663

(510), (511) **09** urządzenia i przyrządy sygnalizacyjne i kontrolne; urządzenia i przyrządy do przewodzenia, przełączania, przekształcania, gromadzenia, sterowania i regulacji energii elektrycznej; części styczników elektrycznych, przekaźniki elektryczne; elektryczne mechanizmy sterujące do maszyn i urządzeń zawarte w tej klasie, **12** pojazdy szynowe i ich części; tabor kolejowy; mechanizmy sterujące do pojazdów szynowych; mechanizmy elektryczne do pojazdów szynowych; przetworniki momentu obrotowego do pojazdów szynowych.

(111) **261763** (220) 2012 06 30 (210) 402282
(151) 2013 11 25 (441) 2012 10 08

(732) BOMBARDIER TRANSPORTATION POLSKA SPÓŁKA
Z OGRANICZONĄ ODPOWIEDZIALNOŚCIĄ, Wrocław, PL.
(540) N-2270

(510), (511) **09** urządzenia i przyrządy sygnalizacyjne i kontrolne; urządzenia i przyrządy do przewodzenia, przełączania, przekształcania, gromadzenia, sterowania i regulacji energii elektrycznej; części styczników elektrycznych, przekaźniki elektryczne, elektryczne przekaźniki impulsowe; elektryczne mechanizmy sterujące do maszyn i urządzeń, **12** pojazdy szynowe i ich części; tabor kolejowy; mechanizmy sterujące do pojazdów szynowych; mechanizmy elektryczne do pojazdów szynowych; przetworniki momentu obrotowego do pojazdów szynowych.

(111) **261764** (220) 2012 06 30 (210) 402284
(151) 2013 11 25 (441) 2012 10 08

(732) BOMBARDIER TRANSPORTATION POLSKA SPÓŁKA
Z OGRANICZONĄ ODPOWIEDZIALNOŚCIĄ, Wrocław, PL.
(540) N-22714

(510), (511) **09** urządzenia i przyrządy sygnalizacyjne i kontrolne; urządzenia i przyrządy do przewodzenia, przełączania, przekształcania, gromadzenia, sterowania i regulacji energii elektrycznej; części styczników elektrycznych, cewki elektryczne, cewki elektromagnetyczne; elektryczne mechanizmy sterujące do maszyn i urządzeń; mechanizmy sterownicze do urządzeń zawarte w tej klasie, **12** pojazdy szynowe i ich części; tabor kolejowy; mechanizmy sterujące do pojazdów szynowych; mechanizmy elektryczne do pojazdów szynowych; przetworniki momentu obrotowego do pojazdów szynowych.

(111) **261765** (220) 2012 06 30 (210) 402285
(151) 2013 11 25 (441) 2012 10 08

(732) BOMBARDIER TRANSPORTATION POLSKA SPÓŁKA
Z OGRANICZONĄ ODPOWIEDZIALNOŚCIĄ, Wrocław, PL.
(540) N-4896

(510), (511) **07** regulatory prędkości (obrotów) do maszyn; mechanizmy sterownicze do maszyn i urządzeń zawarte w tej klasie; mechaniczne części wyłączników, mechaniczne części wyłączników ciśnieniowych, przegrody mechaniczne, **12** pojazdy szynowe i ich części; tabor kolejowy; mechanizmy sterujące do pojazdów szynowych; mechanizmy elektryczne do pojazdów szynowych; przetworniki momentu obrotowego do pojazdów szynowych.

(111) **261766** (220) 2012 06 30 (210) 402294
(151) 2013 11 05 (441) 2012 10 08

(732) BOMBARDIER TRANSPORTATION POLSKA SPÓŁKA
Z OGRANICZONĄ ODPOWIEDZIALNOŚCIĄ, Wrocław, PL.
(540) N-44398

(510), (511) **09** urządzenia i przyrządy sygnalizacyjne i kontrolne; urządzenia i przyrządy do przewodzenia, przełączania, przekształcania, gromadzenia, sterowania i regulacji energii elektrycznej; elektryczne mechanizmy sterujące do maszyn i urządzeń zawarte w tej

klase; części styczników elektrycznych, styki elektryczne, **12** pojazdy szynowe i ich części; tabor kolejowy; mechanizmy sterujące do pojazdów szynowych; mechanizmy elektryczne do pojazdów szynowych; przetworniki momentu obrotowego do pojazdów szynowych.

(111) **261767** (220) 2012 06 30 (210) 402295
(151) 2013 11 05 (441) 2012 10 08

(732) BOMBARDIER TRANSPORTATION POLSKA SPÓŁKA Z OGRANICZONĄ ODPOWIEDZIALNOŚCIĄ, Wrocław, PL.
(540) N-44400

(510), (511) **09** urządzenia i przyrządy sygnalizacyjne i kontrolne; urządzenia i przyrządy do przewodzenia, przełączania, przekształcania, gromadzenia, sterowania i regulacji energii elektrycznej; elektryczne mechanizmy sterujące do maszyn i urządzeń zawarte w tej klasie; części styczników elektrycznych, styki elektryczne, **12** pojazdy szynowe i ich części; tabor kolejowy; mechanizmy sterujące do pojazdów szynowych; mechanizmy elektryczne do pojazdów szynowych; przetworniki momentu obrotowego do pojazdów szynowych.

(111) **261768** (220) 2012 06 30 (210) 402297
(151) 2013 11 05 (441) 2012 10 08

(732) BOMBARDIER TRANSPORTATION POLSKA SPÓŁKA Z OGRANICZONĄ ODPOWIEDZIALNOŚCIĄ, Wrocław, PL.
(540) N-44446

(510), (511) **07** regulatory prędkości [obrotów] do maszyn; mechanizmy sterownicze do maszyn i urządzeń zawarte w tej klasie; nakrętki mechaniczne jako mechaniczne części maszyn, **12** pojazdy szynowe i ich części; tabor kolejowy; mechanizmy sterujące do pojazdów szynowych; mechanizmy elektryczne do pojazdów szynowych; przetworniki momentu obrotowego do pojazdów szynowych.

(111) **261769** (220) 2012 06 30 (210) 402305
(151) 2013 11 05 (441) 2012 10 08

(732) BOMBARDIER TRANSPORTATION POLSKA SPÓŁKA Z OGRANICZONĄ ODPOWIEDZIALNOŚCIĄ, Wrocław, PL.
(540) N-3964

(510), (511) **09** urządzenia i przyrządy sygnalizacyjne i kontrolne; urządzenia i przyrządy do przewodzenia, przełączania, przekształcania, gromadzenia, sterowania i regulacji energii elektrycznej; elektryczne mechanizmy sterujące do maszyn i urządzeń zawarte w tej klasie; części styczników elektrycznych, styki elektryczne, **12** pojazdy szynowe i ich części; tabor kolejowy; mechanizmy sterujące do pojazdów szynowych; mechanizmy elektryczne do pojazdów szynowych; przetworniki momentu obrotowego do pojazdów szynowych.

(111) **261770** (220) 2012 06 30 (210) 402306
(151) 2013 11 05 (441) 2012 10 08

(732) BOMBARDIER TRANSPORTATION POLSKA SPÓŁKA Z OGRANICZONĄ ODPOWIEDZIALNOŚCIĄ, Wrocław, PL.
(540) N-11557

(510), (511) **07** regulatory prędkości [obrotów] do maszyn; mechanizmy sterownicze do maszyn i urządzeń zawarte w tej klasie; zawory pneumatyczne jako części maszyn, zawory jako części maszyn, **12** pojazdy szynowe i ich części; tabor kolejowy; mechanizmy sterujące do pojazdów szynowych; mechanizmy elektryczne do pojazdów szynowych; przetworniki momentu obrotowego do pojazdów szynowych.

(111) **261771** (220) 2012 06 30 (210) 402317
(151) 2013 11 05 (441) 2012 10 08

(732) BOMBARDIER TRANSPORTATION POLSKA SPÓŁKA Z OGRANICZONĄ ODPOWIEDZIALNOŚCIĄ, Wrocław, PL.
(540) N-411480

(510), (511) **12** pojazdy szynowe i ich części (za wyjątkiem części do napędów i silników); tabor kolejowy; mechanizmy sterujące do pojazdów szynowych; mechanizmy elektryczne do pojazdów szynowych; przetworniki momentu obrotowego do pojazdów szynowych, **17** izolatory.

(111) **261772** (220) 2012 10 19 (210) 405969
(151) 2013 10 18 (441) 2013 02 04

(732) DIRLANGO SPÓŁKA Z OGRANICZONĄ ODPOWIEDZIALNOŚCIĄ, Warszawa, PL.
(540)



Kolor znaku: czerwony, szary

(531) 27.5.1, 29.1.12

(510), (511) **35** agencje informacji handlowej, agencje reklamowe, analizy kosztów, analizy rynkowe, audyt, organizowanie sprzedaży w trybie aukcji i przetargu publicznego, wynajem automatycznych dystrybutorów, badania marketingowe, badania opinii publicznej, badania rynku, badania w dziedzinie działalności gospodarczej, wynajmowanie maszyn i urządzeń dla biura, biura pośrednictwa pracy, usługi porównywania cen, dekoracja wystaw sklepowych, oferowanie w mediach produktów dla handlu detalicznego, dobór personelu za pomocą metod psychotechnicznych, powielanie dokumentów, doradztwo specjalistyczne w sprawach działalności gospodarczej, doradztwo w zakresie organizowania i prowadzenia działalności gospodarczej, doradztwo w zakresie zarządzania personelem, doradztwo w zarządzaniu działalnością gospodarczą, doręczanie gazet osobom trzecim, dystrybucja materiałów reklamowych, próbek, druków, prospektów, broszur, usługi impresariów w działalności artystycznej, informacja o działalności gospodarczej, edytorskie usługi w dziedzinie reklamy, ekonomiczne prognozy, ekspertyzy w zakresie wydolności przedsiębiorstw, agencje eksport-import, fakturowanie, fotokopiowanie, zarządzanie w zakresie zamówień w handlu, handlowe informacje i porady udzielane konsumentom w punktach informacji konsumenckiej, handlowe wyceny, administrowanie hotelami, kolportaż próbek, pozyskiwanie danych do komputerowych baz danych, systematyzacja danych w komputerowych bazach danych, komputerowe zarządzanie plikami, księgowość, marketing, maszynopisanie, uaktualnianie materiałów reklamowych, prezentowanie produktów w mediach dla celów sprzedaży detalicznej, usługi modelingu do celów promocji sprzedaży i reklamy, obróbka tekstów, opinie w sondażach, doradztwo dotyczące organizowania działalności gospodarczej, organizowanie wystaw w celach handlowych lub reklamowych, doradztwo handlowe w outsourcingu, poszukiwania w zakresie patronatu, rekrutacja personelu, rozlepianie plakatów reklamowych, wyszukiwanie informacji w plikach komputerowych dla osób trzecich, przygotowywanie zeznań podatkowych, organizacja pokazów mody w celach promocyjnych, pokazy towarów, pomoc przy zarządzaniu przedsiębiorstwami przemysłowymi lub handlowymi, pomoc w prowadzeniu działalności gospodarczej, pośrednictwo pracy, pośrednictwo w zakresie nabywania usług telekomunikacyjnych, pozyskiwanie informacji o działalności gospodarczej, usługi prenumeraty czasopism dla osób trzecich, produkcja filmów reklamowych, promocja sprzedaży dla osób trzecich, usługi związane z przenoszeniem przedsiębiorstwa, usługi przeglądu prasy, przygotowanie listy płac, public relations, publikowanie tekstów sponsorowanych, rachunkowość, reklama radiowa, reklama, rozpowszechnianie materiałów reklamowych, ulotek, prospektów, druków, próbek, reklama billboardowa, reklama za pośrednictwem sieci komputerowej, wynajmowanie przestrzeni reklamowej, tworzenie reklam i tekstów sponsorowanych, rozpowszechnianie ogłoszeń reklamowych, wyjmowanie nośników reklamowych, reklamy korespondencyjne, przygotowywanie reklamy prasowej, reklamy telewizyjne, usługi sekretarskie, sortowanie danych w bazach komputerowych, sporządzanie sprawozdań rachunkowych, promocja sprzedaży dla osób trzecich, statystyczne zestawienia, usługi stenograficzne, organizowanie targów w celach handlowych lub reklamowych, edycja tekstu, telefoniczne udzielanie informacji dla nieobecnych abonentów, telemarketing, transkrypcja formy wiadomości i komunikatów, zarobkowe zarządzanie w zakresie udzielania licencji na towary i usługi dla osób trzecich, usługi menedżerskie dla sportowców, ekspertyzy w zakresie wydolności przedsiębiorstw, wynajem czasu reklamowego we wszystkich środkach przekazu, wynajem fotokopiarek, wyszukiwanie w komputerowych bazach danych, wywiad gospodarczy, zarządzanie w zakresie zamówień handlowych, usługi zaopatrzenia osób trzecich, zakupy, produktów i usług dla innych przedsiębiorstw, zarobkowe zarządzanie w zakresie koncesjonowania dóbr i usług na

rzecz osób trzecich, zarządzanie w zakresie zamówień handlowych, zarządzanie zbiorami informatycznymi, zestawienia statystyczne.

(111) **261773** (220) 2012 10 19 (210) 405973
(151) 2013 10 18 (441) 2013 02 04
(732) DIRLANGO SPÓŁKA Z OGRANICZONĄ
ODPOWIEDZIALNOŚCIĄ, Warszawa, PL.
(540) JUSTTAG

(510), (511) **09** oprogramowanie komputerowe, programy komputerowe do pobrania, oprogramowanie czytników kart, oprogramowanie komputerowe do skanowania, obrazów i dokumentów, **35** usługi reklamowe, marketingowe i promocyjne, organizacja, prowadzenie i nadzorowanie programów lojalnościowych dla klientów i programów motywacyjnych, obsługa programów lojalnościowych, usługi w zakresie kart lojalnościowych, zarządzanie programami lojalnościowymi, motywacyjnymi lub promocyjnymi, organizowanie, prowadzenie i nadzorowanie programów lojalnościowych dla klientów, organizowanie i zarządzanie programami motywacyjnym w zakresie działalności gospodarczej i programami lojalnościowymi, udostępnianie i wynajem przestrzeni reklamowej w Internecie, **38** udostępnianie on-line interaktywnej tablicy ogłoszeniowej, udostępnianie stron internetowych, **42** udostępnianie oprogramowania komputerowego łądawalnego z globalnej sieci komputerowej.

(111) **261774** (220) 2012 10 19 (210) 405974
(151) 2013 10 18 (441) 2013 02 04
(732) DIRLANGO SPÓŁKA Z OGRANICZONĄ
ODPOWIEDZIALNOŚCIĄ, Warszawa, PL.
(540)



(531) 26.3.5, 26.4.1, 26.4.4, 26.4.12, 26.4.16, 26.7.25, 27.5.1
(510), (511) **09** oprogramowanie komputerowe, programy komputerowe do pobrania, oprogramowanie czytników kart, oprogramowanie komputerowe do skanowania, obrazów i dokumentów, **35** usługi reklamowe, marketingowe i promocyjne, organizacja, prowadzenie i nadzorowanie programów lojalnościowych dla klientów i programów motywacyjnych, obsługa programów lojalnościowych, usługi w zakresie kart lojalnościowych, zarządzanie programami lojalnościowymi, motywacyjnymi lub promocyjnymi, organizowanie, prowadzenie i nadzorowanie programów lojalnościowych dla klientów, organizowanie i zarządzanie programami motywacyjnym w zakresie działalności gospodarczej i programami lojalnościowymi, udostępnianie i wynajem przestrzeni reklamowej w Internecie, **38** udostępnianie on-line interaktywnej tablicy ogłoszeniowej, udostępnianie stron internetowych, **42** udostępnianie oprogramowania komputerowego łądawalnego z globalnej sieci komputerowej.

(111) **261775** (220) 2012 10 19 (210) 405975
(151) 2013 10 18 (441) 2013 02 04
(732) DIRLANGO SPÓŁKA Z OGRANICZONĄ
ODPOWIEDZIALNOŚCIĄ, Warszawa, PL.
(540)



(531) 26.3.5, 26.4.1, 26.4.4, 26.4.12, 26.4.16, 26.7.25
(510), (511) **09** oprogramowanie komputerowe, programy komputerowe do pobrania, oprogramowanie czytników kart, oprogramowanie komputerowe do skanowania, obrazów i dokumentów, **35** usługi

reklamowe, marketingowe i promocyjne, organizacja, prowadzenie i nadzorowanie programów lojalnościowych dla klientów i programów motywacyjnych, obsługa programów lojalnościowych, usługi w zakresie kart lojalnościowych, zarządzanie programami lojalnościowymi, motywacyjnymi lub promocyjnymi, organizowanie, prowadzenie i nadzorowanie programów lojalnościowych dla klientów, organizowanie i zarządzanie programami motywacyjnym w zakresie działalności gospodarczej i programami lojalnościowymi, udostępnianie i wynajem przestrzeni reklamowej w Internecie, **38** udostępnianie on-line interaktywnej tablicy ogłoszeniowej, udostępnianie stron internetowych, **42** udostępnianie oprogramowania komputerowego łądawalnego z globalnej sieci komputerowej.

(111) **261776** (220) 2012 10 19 (210) 405977
(151) 2013 10 18 (441) 2013 02 04
(732) DIRLANGO SPÓŁKA Z OGRANICZONĄ
ODPOWIEDZIALNOŚCIĄ, Warszawa, PL.
(540)



(531) 26.3.5, 26.4.4, 26.7.25
(510), (511) **09** oprogramowanie komputerowe, programy komputerowe do pobrania, oprogramowanie czytników kart, oprogramowanie komputerowe do skanowania obrazów i dokumentów, **35** usługi reklamowe, marketingowe i promocyjne, organizacja, prowadzenie i nadzorowanie programów lojalnościowych dla klientów i programów motywacyjnych, obsługa programów lojalnościowych, usługi w zakresie kart lojalnościowych, zarządzanie programami lojalnościowymi, motywacyjnymi lub promocyjnymi, organizowanie, prowadzenie i nadzorowanie programów lojalnościowych dla klientów, organizowanie i zarządzanie programami motywacyjnymi w zakresie działalności gospodarczej i programami lojalnościowymi, udostępnianie i wynajem przestrzeni reklamowej w Internecie, **38** udostępnianie on-line interaktywnej tablicy ogłoszeniowej, udostępnianie stron internetowych, **42** udostępnianie oprogramowania komputerowego łądawalnego z globalnej sieci komputerowej.

(111) **261777** (220) 2012 10 19 (210) 405978
(151) 2013 10 18 (441) 2013 02 04
(732) DIRLANGO SPÓŁKA Z OGRANICZONĄ
ODPOWIEDZIALNOŚCIĄ, Warszawa, PL.
(540)



(531) 26.3.5, 26.4.4, 26.7.25, 27.5.1
(510), (511) **09** oprogramowanie komputerowe, programy komputerowe do pobrania, oprogramowanie czytników kart, oprogramowanie komputerowe do skanowania obrazów i dokumentów, **35** usługi reklamowe, marketingowe i promocyjne, organizacja, prowadzenie i nadzorowanie programów lojalnościowych dla klientów i programów motywacyjnych, obsługa programów lojalnościowych, usługi w zakresie kart lojalnościowych, zarządzanie programami lojalnościowymi, motywacyjnymi lub promocyjnymi, organizowanie, prowadzenie i nadzorowanie programów lojalnościowych dla klientów, organizowanie i zarządzanie programami motywacyjnymi w zakresie działalności gospodarczej i programami lojalnościowymi, udostępnianie i wynajem przestrzeni reklamowej w Internecie, **38** udostępnianie on-line interaktywnej tablicy ogłoszeniowej, udostępnianie stron internetowych, **42** udostępnianie oprogramowania komputerowego łądawalnego z globalnej sieci komputerowej.

(111) **261778** (220) 2012 10 19 (210) 405980
(151) 2013 10 18 (441) 2013 02 04

(732) DIRLANGO SPÓŁKA Z OGRANICZONĄ
ODPOWIEDZIALNOŚCIĄ, Warszawa, PL.
(540)



(531) 26.3.5, 26.4.1, 26.4.4, 26.4.12, 26.4.16, 26.7.25, 27.5.1
(510), (511) **09** oprogramowanie komputerowe, programy komputerowe do pobrania, oprogramowanie czytników kart, oprogramowanie komputerowe do skanowania obrazów i dokumentów, **35** usługi reklamowe, marketingowe i promocyjne, organizacja, prowadzenie i nadzorowanie programów lojalnościowych dla klientów i programów motywacyjnych, obsługa programów lojalnościowych, usługi w zakresie kart lojalnościowych, zarządzanie programami lojalnościowymi, motywacyjnymi lub promocyjnymi, organizowanie, prowadzenie i nadzorowanie programów lojalnościowych dla klientów, organizowanie i zarządzanie programami motywacyjnymi w zakresie działalności gospodarczej i programami lojalnościowymi, udostępnianie i wynajem przestrzeni reklamowej w Internecie, **38** udostępnianie on-line interaktywnej tablicy ogłoszeniowej, udostępnianie stron internetowych, **42** udostępnianie oprogramowania komputerowego łądowalnego z globalnej sieci komputerowej.

(111) **261779** (220) 2012 10 19 (210) 405981
(151) 2013 10 18 (441) 2013 02 04
(732) DIRLANGO SPÓŁKA Z OGRANICZONĄ
ODPOWIEDZIALNOŚCIĄ, Warszawa, PL.
(540)



Kolor znaku: niebieski, biały
(531) 26.3.5, 26.4.4, 26.7.25, 27.5.1, 29.1.12
(510), (511) **09** oprogramowanie komputerowe, programy komputerowe do pobrania, oprogramowanie czytników kart, oprogramowanie komputerowe do skanowania, obrazów i dokumentów, **35** usługi reklamowe, marketingowe i promocyjne, organizacja, prowadzenie i nadzorowanie programów lojalnościowych dla klientów i programów motywacyjnych, obsługa programów lojalnościowych, usługi w zakresie kart lojalnościowych, zarządzanie programami lojalnościowymi, motywacyjnymi lub promocyjnymi, organizowanie, prowadzenie i nadzorowanie programów lojalnościowych dla klientów, organizowanie i zarządzanie programami motywacyjnymi w zakresie działalności gospodarczej i programami lojalnościowymi, udostępnianie i wynajem przestrzeni reklamowej w Internecie, **38** udostępnianie on-line interaktywnej tablicy ogłoszeniowej, udostępnianie stron internetowych, **42** udostępnianie oprogramowania komputerowego łądowalnego z globalnej sieci komputerowej.

(111) **261780** (220) 2012 10 19 (210) 405982
(151) 2013 10 18 (441) 2013 02 04
(732) DIRLANGO SPÓŁKA Z OGRANICZONĄ
ODPOWIEDZIALNOŚCIĄ, Warszawa, PL.
(540)



Kolor znaku: niebieski, biały
(531) 26.3.5, 26.4.1, 26.4.4, 26.4.12, 26.4.16, 26.7.25, 27.5.1, 29.1.12

(510), (511) **09** oprogramowanie komputerowe, programy komputerowe do pobrania, oprogramowanie czytników kart, oprogramowanie komputerowe do skanowania obrazów i dokumentów, **35** usługi reklamowe, marketingowe i promocyjne, organizacja, prowadzenie i nadzorowanie programów lojalnościowych dla klientów i programów motywacyjnych, obsługa programów lojalnościowych, usługi w zakresie kart lojalnościowych, zarządzanie programami lojalnościowymi, motywacyjnymi lub promocyjnymi, organizowanie, prowadzenie i nadzorowanie programów lojalnościowych dla klientów, organizowanie i zarządzanie programami motywacyjnymi w zakresie działalności gospodarczej i programami lojalnościowymi, udostępnianie i wynajem przestrzeni reklamowej w Internecie, **38** udostępnianie on-line interaktywnej tablicy ogłoszeniowej, udostępnianie stron internetowych, **42** udostępnianie oprogramowania komputerowego łądowalnego z globalnej sieci komputerowej.

(111) **261781** (220) 2012 10 19 (210) 405983
(151) 2013 10 18 (441) 2013 02 04
(732) DIRLANGO SPÓŁKA Z OGRANICZONĄ
ODPOWIEDZIALNOŚCIĄ, Warszawa, PL.
(540)



Kolor znaku: niebieski, biały
(531) 26.3.5, 26.4.1, 26.4.4, 26.4.12, 26.4.16, 26.7.25, 27.5.1, 29.1.12
(510), (511) **09** oprogramowanie komputerowe, programy komputerowe do pobrania, oprogramowanie czytników kart, oprogramowanie komputerowe do skanowania, obrazów i dokumentów, **35** usługi reklamowe, marketingowe i promocyjne, organizacja, prowadzenie i nadzorowanie programów lojalnościowych dla klientów i programów motywacyjnych, obsługa programów lojalnościowych, usługi w zakresie kart lojalnościowych, zarządzanie programami lojalnościowymi, motywacyjnymi lub promocyjnymi, organizowanie, prowadzenie i nadzorowanie programów lojalnościowych dla klientów, organizowanie i zarządzanie programami motywacyjnymi w zakresie działalności gospodarczej i programami lojalnościowymi, udostępnianie i wynajem przestrzeni reklamowej w Internecie, **38** udostępnianie on-line interaktywnej tablicy ogłoszeniowej, udostępnianie stron internetowych, **42** udostępnianie oprogramowania komputerowego łądowalnego z globalnej sieci komputerowej.

(111) **261782** (220) 2012 10 19 (210) 405986
(151) 2013 10 18 (441) 2013 02 04
(732) DIRLANGO SPÓŁKA Z OGRANICZONĄ
ODPOWIEDZIALNOŚCIĄ, Warszawa, PL.
(540)



Kolor znaku: niebieski, biały
(531) 26.3.5, 26.4.4, 26.7.25, 29.1.12
(510), (511) **09** oprogramowanie komputerowe, programy komputerowe do pobrania, oprogramowanie czytników kart, oprogramowanie komputerowe do skanowania, obrazów i dokumentów, **35** usługi reklamowe, marketingowe i promocyjne, organizacja, prowadzenie i nadzorowanie programów lojalnościowych dla klientów i programów motywacyjnych, obsługa programów lojalnościowych, usługi w zakresie kart lojalnościowych, zarządzanie programami lojalnościowymi, motywacyjnymi lub promocyjnymi, organizowanie, prowadzenie i nadzorowanie programów lojalnościowych dla klientów, organizowanie i zarządzanie programami motywacyjnymi w zakresie działalności gospodarczej i programami lojalnościowymi.

mi, udostępnianie i wynajem przestrzeni reklamowej w Internecie, **38** udostępnianie on-line interaktywnej tablicy ogłoszeniowej, udostępnianie stron internetowych, **42** udostępnianie oprogramowania komputerowego ładowalnego z globalnej sieci komputerowej.

(111) **261783** (220) 2012 10 19 (210) 405989
 (151) 2013 10 18 (441) 2013 02 04
 (732) DIRLANGO SPÓŁKA Z OGRANICZONĄ
 ODPOWIEDZIALNOŚCIĄ, Warszawa, PL.
 (540)



Kolor znaku: niebieski, biały
 (531) 26.3.5, 26.4.1, 26.4.4, 26.4.12, 26.4.16, 26.7.25, 29.1.12
 (510), (511) **09** oprogramowanie komputerowe, programy komputerowe, do pobrania, oprogramowanie czytników kart, oprogramowanie komputerowe do skanowania, obrazów i dokumentów, **35** usługi reklamowe, marketingowe i promocyjne, organizacja, prowadzenie i nadzorowanie programów lojalnościowych dla klientów i programów motywacyjnych, obsługa programów lojalnościowych, usługi w zakresie kart lojalnościowych, zarządzanie programami lojalnościowymi, motywacyjnymi lub promocyjnymi, organizowanie, prowadzenie i nadzorowanie programów lojalnościowych dla klientów, organizowanie i zarządzanie programami motywacyjnymi w zakresie działalności gospodarczej i programami lojalnościowymi, udostępnianie i wynajem przestrzeni reklamowej w Internecie, **38** udostępnianie on-line interaktywnej tablicy ogłoszeniowej, udostępnianie stron internetowych, **42** udostępnianie oprogramowania komputerowego ładowalnego z globalnej sieci komputerowej.

(111) **261784** (220) 2012 11 12 (210) 406828
 (151) 2013 11 29 (441) 2013 03 04
 (732) SOMMELIER DYSTRYBUCJA SPÓŁKA Z OGRANICZONĄ
 ODPOWIEDZIALNOŚCIĄ, Warszawa, PL.
 (540)



Kolor znaku: biały, brązowy, jasnozielony, zielony
 (531) 2.3.1, 26.1.2, 26.11.12, 27.5.1, 29.1.14
 (510), (511) **33** napoje alkoholowe (z wyjątkiem piwa).

(111) **261785** (220) 2012 11 12 (210) 406838
 (151) 2013 11 29 (441) 2013 03 04
 (732) AMSTAFF WEAR GmbH, Berlin, DE.
 (540) AMSTAFF

(510), (511) **16** kalendarze z kartkami do zdzierania, almanachy, książki, druki, papier, karton i wyroby z tych materiałów, materiały piśmienne, materiały dydaktyczne i edukacyjne, zawarte w klasie 16, periodyki, **18** etui i okładki na dokumenty, torby plażowe, torby ze skóry, portfele, torby na zakupy, futerały, bilonówki skórzane, walizy, torebki, podróżne torby na garderobę, kufry podróżne, kufarki na kosmetyki, parasolki, plecaki szkolne, **25** odzież taka jak: garnitury, bluzki, ubrania dla kobiet, koszule, spodnie, kapelusze, żakiety, nakrycia głowy, krawaty, bielizna osobista, prochowce, pulowery, spodnice, obuwie sportowe oraz artykuły odzieżowe typu sportowego, szale, skarpetki, pończochy, obuwie takie jak: buty, botki, obuwie sportowe, akcesoria odzieżowe takie jak: czapki, paski, rękawiczki, opaski (szarfy) na głowę, opaski (szarfy) na szyję i etole.

(111) **261786** (220) 2012 11 12 (210) 406839
 (151) 2013 11 29 (441) 2013 03 04

(732) AMSTAFF WEAR GmbH, Berlin, DE.

(540) BABYSTAFF
 (510), (511) **16** kalendarze z kartkami do zdzierania, almanachy, książki, druki, papier, tektura oraz wyroby z tego materiału, wszystkie uprzednio wymienione towary zawarte w klasie 16, artykuły papierniczne, materiały piśmienne, dydaktyczne i materiały instruktażowe, wszystkie uprzednio wymienione towary zawarte w klasie 16, periodyki, **18** etui i okładki na dokumenty, torby plażowe, torby ze skóry, portfele, torby na zakupy, futerały, bilonówki skórzane, walizy, torebki, podróżne torby na garderobę, kufry podróżne, kufarki na kosmetyki, parasolki, plecaki szkolne, **25** odzież taka jak: garnitury, bluzki, ubrania dla kobiet, koszule, spodnie, kapelusze, żakiety, nakrycia głowy, krawaty, bielizna osobista, prochowce, pulowery, spodnice, obuwie sportowe oraz artykuły odzieżowe typu sportowego, szale, skarpetki, pończochy, obuwie takie jak: buty, botki, obuwie sportowe, akcesoria odzieżowe takie jak: czapki, paski, rękawiczki, opaski (szarfy) na głowę, opaski (szarfy) na szyję i etole.

(111) **261787** (220) 2012 11 13 (210) 406864
 (151) 2013 11 29 (441) 2013 03 04
 (732) BIOTICOM STEFAN KOZIOROWSKI, Warszawa, PL.
 (540) CITRO SEED
 (510), (511) **05** suplementy diety, żywność dietetyczna do celów medycznych, napoje do celów medycznych, odżywcze dodatki do celów leczniczych.

(111) **261788** (220) 2012 11 15 (210) 406944
 (151) 2013 11 29 (441) 2013 03 04
 (732) DIL SUROWCE WTÓRNE SPÓŁKA Z OGRANICZONĄ
 ODPOWIEDZIALNOŚCIĄ SPÓŁKA KOMANDYTOWA, Bielsko-
 Biała, PL.
 (540)



Kolor znaku: biały, ciemnozielony, zielony, jasnozielony
 (531) 24.15.2, 27.5.1, 29.1.12
 (510), (511) **35** usługi związane ze zbiórką i obrotem surowców wtórnych, hurtowy obrót odpadami metali, złomem, makulaturą, **39** wóz śmieci i odpadów zawierających szkło, folię, papier, tworzywa sztuczne, drewno, gruz, metale, **40** stabilizacja i utylizacja odpadów i surowców wtórnych zawierających szkło, folię, papier, tworzywa sztuczne, drewno, gruz, metale, segregacja pod względem kolorów, sortowanie odpadów i surowców wtórnych.

(111) **261789** (220) 2012 11 15 (210) 406949
 (151) 2013 11 29 (441) 2013 03 04
 (732) FUNDACJA DBAJ O ZDROWIE, Warszawa, PL.
 (540) Dr JR Care
 (510), (511) **03** kremy kosmetyczne, **16** materiały drukowane, **44** salony piękności.

(111) **261790** (220) 2012 11 19 (210) 407053
 (151) 2013 12 02 (441) 2013 03 04
 (732) SZOSKA RADOŚLAW PIZZERIA PIECYKOWA, Nierada, PL.
 (540)



Kolor znaku: biały, czerwony
 (531) 8.7.4, 27.5.1, 29.1.12
 (510), (511) **35** prowadzenie sklepu z wyrobami piekarniczymi i cukierniczymi oraz urządzeniami do pieczenia, **43** usługi związane z działalnością gastronomiczną, usługi świadczące w restauracjach, usługi świadczące w pizzeriach, catering, usługi dotyczące przygotowania potraw na zamówienie i dostarczanie na miejsce konsumpcji.

(111) **261791** (220) 2012 11 19 (210) 407059
 (151) 2013 12 02 (441) 2013 03 04
 (732) MAREK MARCIN HAJIME, Kraków, PL.
 (540)



Kolor znaku: biały, czarny, czerwony
 (531) 2.1.8, 26.1.3, 28.3, 29.1.13
 (510), (511) **41** nauczanie sztuki walki i samoobrony, organizowanie obozów sportowych, publikowanie tekstów szkoleniowych.

(111) **261792** (220) 2012 12 06 (210) 407903
 (151) 2013 11 29 (441) 2013 03 18
 (732) UNIWERSYTET WARSZAWSKI, Warszawa, PL.
 (540)

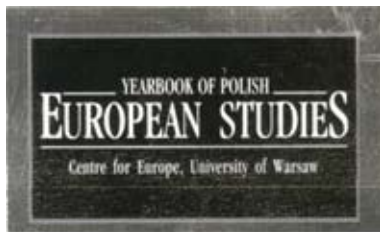

(531) 26.4.7, 26.11.1, 27.5.1
 (510), (511) **16** czasopisma.

(111) **261793** (220) 2012 12 06 (210) 407904
 (151) 2013 11 29 (441) 2013 03 18
 (732) PPG DECO POLSKA SPÓŁKA Z OGRANICZONĄ ODPOWIEDZIALNOŚCIĄ, Wrocław, PL.
 (540)



Kolor znaku: zielony, brązowy, ciemnobrązowy, czarny, ciemnożółty, pomarańczowy
 (531) 3.5.3, 5.3.7, 10.3.10, 10.3.16, 27.5.1, 29.1.14
 (510), (511) **02** farby, lakiery, emalie, pokosty, bejce, koloranty, środki zabezpieczające drewno, **19** materiały budowlane niemetalowe, **35** reklama towarów-ukazanie zalet towarów celem ich zakupu.

(111) **261794** (220) 2012 12 27 (210) 408715
 (151) 2013 11 29 (441) 2013 04 15
 (732) PLASTBUD SPÓŁKA Z OGRANICZONĄ ODPOWIEDZIALNOŚCIĄ, Pustków, PL.
 (540)

PlastKYD

(531) 27.5.1
 (510), (511) **01** syntetyczne żywice ftalowe, **17** żywice syntetyczne służące do produkcji farb i lakierów.

(111) **261795** (220) 2012 12 27 (210) 408716
 (151) 2013 11 29 (441) 2013 04 15

(732) National Pen Co. LLC, San Diego, US.
 (540) TWÓJ WIZERUNEK TO NASZA SPECJALNOŚĆ
 (510), (511) **16** artykuły promocyjne, mianowicie długopisy, pióra, ołówki, linijki, markery, zakreślacze, flamastry, temperówki, spinacze, zszywacze, teczki, katalogi, foldery, notatniki, notesy, bloczki karteczek, karteczki samoprzylepne, wizytówki, kalendarze, organizery, planery, pamiętniki, zeszyty, kartki okolicznościowe i pocztówki, **35** usługi w zakresie zamówień z katalogu wysyłkowego lub zamówień on-line z katalogu elektronicznego dotyczące długopisów, piór, ołówków, linijek, markerów, zakreślaczy, flamastrów, temperówek, spinaczy, zszywaczy, teczek, katalogów, folderów, notatników, notesów, bloczków karteczek, karteczek samoprzylepnych, wizytówek, kalendarzy, organizerów, planerów, pamiętników, zeszytów, kartek okolicznościowych i pocztówek, magnesów, szklanych naczyń na napoje, kubków podróżnych, butelek na wodę, butelek sportowych, bidonów, ceramicznych naczyń na napoje, plecaków, walizek, neseserów, opakowań termicznych, opakowań na śniadania, worków, toreb podróżnych, toreb golfowych, toreb na zakupy, organizerów, aktówek konferencyjnych, środków dezynfekujących, preparatów do opalania, preparatów do pielęgnacji rąk, nakryć głowy, koszulek, fartuszków, koszul, bluzek, swetrow, kurtek, bluz, odzieży sportowej, w tym do golfa, ręczników, w tym golfowych, pasów, tablic, w tym do tablic do prezentacji projektów, kalkulatorów, końcówek do suwaków, kieszeni zamykanych na suwak, smyczy, nagród, mianowicie: medali, wstęg, przypinek, szpilek, agrahek, piłeczek stresowych, kości, domino, jo-jo, gier magnetycznych, łamigłówek, piłek, haczyków, wieszaków, zawieszek, karabinków z kompasami, kótek do kluczy, kątomierzy i cyrkli, przyrządów nawigacyjnych.

(111) **261796** (220) 2012 06 01 (210) 401178
 (151) 2013 07 04 (441) 2012 09 10
 (732) JANTOŃ SPÓŁKA AKCYJNA SPÓŁKA KOMANDYTOWA, Dobroń, PL.
 (540)

CELEBRO



Łosoś je lubi

(531) 24.1.5, 26.4.1, 27.5.1
 (510), (511) **33** napoje alkoholowe polecane do serwowania do owoców morza oraz ryb, w tym do potraw z łososia, zwłaszcza wina i wyroby winiarskie.

(111) **261797** (220) 2010 07 14 (210) 372809
 (151) 2013 11 05 (441) 2010 10 25
 (732) PLAY BRAND MANAGEMENT LIMITED, Limassol, CY.
 (540)



Kolor znaku: fioletowy, biały
 (531) 26.4.2, 27.5.1, 29.1.12
 (510), (511) **09** aparaty telefoniczne systemu telefonii komórkowej, urządzenia do nadawania, przekazywania i odbioru w systemie telefonii komórkowej, aparaty do rejestracji, przekazu i odtwarzania dźwięków i obrazów, urządzenia do przetwarzania informacji, urządzenia współpracujące z komputerami w zakresie przekazywania dźwięku i obrazu, oprogramowanie do gier, urządzenia do gier działające z zewnętrznym ekranem wyświetlającym, czyste i zapisane magnetyczne nośniki danych, audio i video, obudowy komórkowe, uchwyty i pokrowce do telefonów komórkowych, nagrane płyty kompaktowe, płyty DVD i CD ROM, nagrane taśmy wideo, nagrane płyty wideo i nagrania audiowizualne, grafiki na tapetę, wygaszacze ekranu, **35** reklama, organizacja kampanii reklamowych, wynajem i sprzedaż miejsca i czasu na reklamy, usługi w zakresie dystrybucji

i doręczania prospektów reklamowych, ofert sprzedaży i próbek reklamowych, również za pośrednictwem sieci teleinformatycznych-Internetu, pośrednictwo w sprzedaży towarów za pośrednictwem Internetu, usługi rejestrowania, kompilacji, systematyzacji pisemnych informacji i ich przekazywaniu za pośrednictwem sieci telefonicznych, Internetu, dostarczanie pakietów informacji, tekstów reklamowych dostosowanych do indywidualnych wymagań odbiorcy; usługi świadczone w systemie on-line: prowadzenie kupna i sprzedaży, sprzedaży aukcyjnej i promocyjnej oraz sklepu internetowego dla sprzedaży towarów i usług rozrywkowych, **38** usługi telekomunikacyjne w zakresie: usługi w zakresie telekomunikacji komórkowej; usługi związane z portalami telekomunikacyjnymi; usługi związane z portalami internetowymi; usługi w zakresie sieci telekomunikacji komórkowej; usługi dostępu do Internetu; usługi poczty elektronicznej, natychmiastowego powiadamiania i wiadomości tekstowych; usługi przesyłania informacji głosowej, tekstowej i obrazkowej w sieciach telekomunikacyjnych; usługi informacyjne i doradcze dotyczące którychkolwiek z wyżej wymienionych usług; przesyłanie informacji tekstowej i obrazowej za pośrednictwem komputerów i sieci informatycznych, przekazywanie danych przy pomocy terminali komputerowych, przesyłanie wiadomości, danych, głosu i obrazu za pomocą przekazu satelitarnego, usługi przekazywania poczty elektronicznej za pośrednictwem sieci telefonii komórkowej i telefonów komórkowych, udostępnianie połączeń z sieciami informatycznymi, wypożyczanie urządzeń służących do przekazywania głosu, obrazu i danych za pomocą telefonii analogowej, cyfrowej, satelitarnej, udostępnianie stron internetowych za pośrednictwem telefonii komórkowej bezpośrednio na wyświetlaczu aparatu telefonicznego, **41** informacje o imprezach internetowych, usługi nauczania prowadzone za pośrednictwem sieci teleinformatycznych, publikacja elektroniczna on-line książek i periodyków, organizacja gier rozrywkowych, w tym gier on-line, udostępnianie publikacji elektronicznych on-line, nie do pobierania z sieci komputerowych, udostępnianie dzwonek telefonicznych, grafiki na tapety, ikon graficznych, wygaszaczy ekranu, informacji sportowych, treści audio i muzycznych, wideo oraz możliwości wysyłania wiadomości tekstowych, dostępnych i/lub rozgrywanych za pośrednictwem urządzeń przenośnych i telefonów komórkowych; udostępnianie aktualności i informacji sportowych za pośrednictwem urządzeń przenośnych i telefonów komórkowych.

(111) **261798** (220) 2010 07 14 (210) 372810
 (151) 2013 11 05 (441) 2010 10 25
 (732) PLAY BRAND MANAGEMENT LIMITED, Limassol, CY.
 (540)



Kolor znaku: fioletowy, srebrny, biały
 (531) 26.4.2, 27.5.1, 29.1.13

(510), (511) **09** aparaty telefoniczne systemu telefonii komórkowej, urządzenia do nadawania, przekazywania i odbioru w systemie telefonii komórkowej, aparaty do rejestracji, przekazu i odtwarzania dźwięków i obrazów, urządzenia do przetwarzania informacji, urządzenia współpracujące z komputerami w zakresie przekazywania dźwięku i obrazu, oprogramowanie do gier, urządzenia do gier działające z zewnętrznym ekranem wyświetlającym, czyste i zapisane magnetyczne nośniki danych, audio i video, obudowy komórkowe, uchwyty i pokrowce do telefonów komórkowych, nagrane płyty kompaktowe, płyty DVD i CD ROM, nagrane taśmy wideo, nagrane płyty wideo i nagrania audiowizualne, grafiki na tapetę, wygaszacze ekranu, **35** reklama, organizacja kampanii reklamowych, wynajem i sprzedaż miejsca i czasu na reklamy, usługi w zakresie dystrybucji i doręczania prospektów reklamowych, ofert sprzedaży i próbek reklamowych, również za pośrednictwem sieci teleinformatycznych-Internetu, pośrednictwo w sprzedaży towarów za pośrednictwem Internetu, usługi rejestrowania, kompilacji, systematyzacji pisemnych informacji i ich przekazywaniu za pośrednictwem sieci telefonicznych, Internetu, dostarczanie pakietów informacji, tekstów reklamowych dostosowanych do indywidualnych wymagań odbiorcy; usługi świadczone w systemie on-line: prowadzenie kupna i sprzedaży, sprzedaży aukcyjnej i promocyjnej oraz sklepu internetowego dla sprzedaży towarów i usług rozrywkowych, **38** usługi telekomunikacyjne w zakresie: usługi w zakresie telekomunikacji komórkowej;

usługi związane z portalami telekomunikacyjnymi; usługi związane z portalami internetowymi; usługi w zakresie sieci telekomunikacji komórkowej; usługi dostępu do Internetu; usługi poczty elektronicznej, natychmiastowego powiadamiania i wiadomości tekstowych; usługi przesyłania informacji głosowej, tekstowej i obrazkowej w sieciach telekomunikacyjnych; usługi informacyjne i doradcze dotyczące którychkolwiek z wyżej wymienionych usług; przesyłanie informacji tekstowej i obrazowej za pośrednictwem komputerów i sieci informatycznych, przekazywanie danych przy pomocy terminali komputerowych, przesyłanie wiadomości, danych, głosu i obrazu za pomocą przekazu satelitarnego, usługi przekazywania poczty elektronicznej za pośrednictwem sieci telefonii komórkowej i telefonów komórkowych, udostępnianie połączeń z sieciami informatycznymi, wypożyczanie urządzeń służących do przekazywania głosu, obrazu i danych za pomocą telefonii analogowej, cyfrowej, satelitarnej, udostępnianie stron internetowych za pośrednictwem telefonii komórkowej bezpośrednio na wyświetlaczu aparatu telefonicznego, **41** informacje o imprezach internetowych, usługi nauczania prowadzone za pośrednictwem sieci teleinformatycznych, publikacja elektroniczna on-line książek i periodyków, organizacja gier rozrywkowych, w tym gier on-line, udostępnianie publikacji elektronicznych on-line, nie do pobierania z sieci komputerowych, udostępnianie dzwonek telefonicznych, grafiki na tapety, ikon graficznych, wygaszaczy ekranu, informacji sportowych, treści audio i muzycznych, wideo oraz możliwości wysyłania wiadomości tekstowych, dostępnych i/lub rozgrywanych za pośrednictwem urządzeń przenośnych i telefonów komórkowych; udostępnianie aktualności i informacji sportowych za pośrednictwem urządzeń przenośnych i telefonów komórkowych.

(111) **261799** (220) 2010 07 14 (210) 372811
 (151) 2013 11 05 (441) 2010 10 25
 (732) PLAY BRAND MANAGEMENT LIMITED, Limassol, CY.
 (540)



Kolor znaku: fioletowy, biały, srebrny
 (531) 26.4.2, 27.5.1, 29.1.13

(510), (511) **09** aparaty telefoniczne systemu telefonii komórkowej, urządzenia do nadawania, przekazywania i odbioru w systemie telefonii komórkowej, aparaty do rejestracji, przekazu i odtwarzania dźwięków i obrazów, urządzenia do przetwarzania informacji, urządzenia współpracujące z komputerami w zakresie przekazywania dźwięku i obrazu, oprogramowanie do gier, urządzenia do gier działające z zewnętrznym ekranem wyświetlającym, czyste i zapisane magnetyczne nośniki danych, audio i video, obudowy komórkowe, uchwyty i pokrowce do telefonów komórkowych, nagrane płyty kompaktowe, płyty DVD i CD ROM, nagrane taśmy wideo, nagrane płyty wideo i nagrania audiowizualne, grafiki na tapetę, wygaszacze ekranu, **35** reklama, organizacja kampanii reklamowych, wynajem i sprzedaż miejsca i czasu na reklamy, usługi w zakresie dystrybucji i doręczania prospektów reklamowych, ofert sprzedaży i próbek reklamowych, również za pośrednictwem sieci teleinformatycznych-Internetu, pośrednictwo w sprzedaży towarów za pośrednictwem Internetu, usługi rejestrowania, kompilacji, systematyzacji pisemnych informacji i ich przekazywaniu za pośrednictwem sieci telefonicznych, Internetu, dostarczanie pakietów informacji, tekstów reklamowych dostosowanych do indywidualnych wymagań odbiorcy; usługi świadczone w systemie on-line: prowadzenie kupna i sprzedaży, sprzedaży aukcyjnej i promocyjnej oraz sklepu internetowego dla sprzedaży towarów i usług rozrywkowych, **38** usługi telekomunikacyjne w zakresie: usługi w zakresie telekomunikacji komórkowej; usługi związane z portalami telekomunikacyjnymi; usługi związane z portalami internetowymi; usługi w zakresie sieci telekomunikacji komórkowej; usługi dostępu do Internetu; usługi poczty elektronicznej, natychmiastowego powiadamiania i wiadomości tekstowych; usługi przesyłania informacji głosowej, tekstowej i obrazkowej w sieciach telekomunikacyjnych; usługi informacyjne i doradcze dotyczące którychkolwiek z wyżej wymienionych usług; przesyłanie informacji tekstowej i obrazowej za pośrednictwem komputerów i sieci informatycznych, przekazywanie danych przy pomocy terminali komputerowych, przesyłanie wiadomości, danych, głosu i obrazu za pomocą przekazu satelitarnego, usługi przekazywania poczty

elektronicznej za pośrednictwem sieci telefonii komórkowej i telefonów komórkowych, udostępnianie połączeń z sieciami informatycznymi, wypożyczanie urządzeń służących do przekazywania głosu, obrazu i danych za pomocą telefonii analogowej, cyfrowej, satelitarnej, udostępnianie stron internetowych za pośrednictwem telefonii komórkowej bezpośrednio na wyświetlaczu aparatu telefonicznego, **41** informacje o imprezach internetowych, usługi nauczania prowadzone za pośrednictwem sieci teleinformatycznych, publikacja elektroniczna on-line książek i periodyków, organizacja gier rozrywkowych, w tym gier on-line, udostępnianie publikacji elektronicznych on-line, nie do pobierania z sieci komputerowych, udostępnianie dzwonek telefonicznych, grafiki na tapety, ikon graficznych, wygaszaczy ekranu, informacji sportowych, treści audio i muzycznych, wideo oraz możliwości wysyłania wiadomości tekstowych, dostępnych i/lub rozgrywanych za pośrednictwem urządzeń przenośnych i telefonów komórkowych; udostępnianie aktualności i informacji sportowych za pośrednictwem urządzeń przenośnych i telefonów komórkowych.

(111) **261800** (220) 2010 07 14 (210) 372812
 (151) 2013 11 05 (441) 2010 10 25
 (732) PLAY BRAND MANAGEMENT LIMITED, Limassol, CY.
 (540)



Kolor znaku: fioletowy, biały

(531) 26.4.2, 27.5.1, 29.1.12

(510), (511) **09** aparaty telefoniczne systemu telefonii komórkowej, urządzenia do nadawania, przekazywania i odbioru w systemie telefonii komórkowej, aparaty do rejestracji, przekazu i odtwarzania dźwięków i obrazów, urządzenia do przetwarzania informacji, urządzenia współpracujące z komputerami w zakresie przekazywania dźwięku i obrazu, oprogramowanie do gier, urządzenia do gier działające z zewnętrznym ekranem wyświetlającym, czyste i zapisane magnetyczne nośniki danych, audio i video, obudowy komórkowe, uchwyty i pokrowce do telefonów komórkowych, nagrane płyty kompaktowe, płyty DVD i CD ROM, nagrane taśmy wideo, nagrane płyty wideo i nagrania audiowizualne, grafiki na tapetę, wygaszacze ekranu, **35** reklama, organizacja kampanii reklamowych, wynajem i sprzedaż miejsca i czasu na reklamy, usługi w zakresie dystrybucji i doręczania prospektów reklamowych, ofert sprzedaży i próbek reklamowych, również za pośrednictwem sieci teleinformatycznych-Internetu, pośrednictwo w sprzedaży towarów za pośrednictwem Internetu, usługi rejestrowania, kompilacji, systematyzacji pisemnych informacji i ich przekazywaniu za pośrednictwem sieci telefonicznych, Internetu, dostarczanie pakietów informacji, tekstów reklamowych dostosowanych do indywidualnych wymagań odbiorcy; usługi świadczone w systemie on-line: prowadzenie kupna i sprzedaży, sprzedaży aukcyjnej i promocyjnej oraz sklepu internetowego dla sprzedaży towarów i usług rozrywkowych, **38** usługi telekomunikacyjne w zakresie: usługi w zakresie telekomunikacji komórkowej; usługi związane z portalami telekomunikacyjnymi; usługi związane z portalami internetowymi; usługi w zakresie sieci telekomunikacji komórkowej; usługi dostępu do Internetu; usługi poczty elektronicznej, natychmiastowego powiadomienia i wiadomości tekstowych; usługi przesyłania informacji głosowej, tekstowej i obrazkowej w sieciach telekomunikacyjnych; usługi informacyjne i doradcze dotyczące którychkolwiek z wyżej wymienionych usług; przesyłanie informacji tekstowej i obrazowej za pośrednictwem komputerów i sieci informatycznych, przekazywanie danych przy pomocy terminali komputerowych, przesyłanie wiadomości, danych, głosu i obrazu za pomocą przekazu satelitarne, usługi przekazywania poczty elektronicznej za pośrednictwem sieci telefonii komórkowej i telefonów komórkowych, udostępnianie połączeń z sieciami informatycznymi, wypożyczanie urządzeń służących do przekazywania głosu, obrazu i danych za pomocą telefonii analogowej, cyfrowej, satelitarnej, udostępnianie stron internetowych za pośrednictwem telefonii komórkowej bezpośrednio na wyświetlaczu aparatu telefonicznego, **41** informacje o imprezach internetowych, usługi nauczania prowadzone za pośrednictwem sieci teleinformatycznych, publikacja elektroniczna on-line książek i periodyków, organizacja gier rozrywkowych, w tym gier on-line, udostępnianie publikacji elektronicznych on-line, nie do pobierania z sieci komputerowych, udostępnianie

dzwonek telefonicznych, grafiki na tapety, ikon graficznych, wygaszaczy ekranu, informacji sportowych, treści audio i muzycznych, wideo oraz możliwości wysyłania wiadomości tekstowych, dostępnych i/lub rozgrywanych za pośrednictwem urządzeń przenośnych i telefonów komórkowych; udostępnianie aktualności i informacji sportowych za pośrednictwem urządzeń przenośnych i telefonów komórkowych.

146

**DECYZJE O ODMOWIE UDZIELENIA
 PRAWA OCHRONNEGO
 (wydane po ogłoszeniu o zgłoszeniu)**

Poniższe zestawienie zawiera kolejno: numer zgłoszenia znaku towarowego oraz numer i rok wydania Biuletynu Urzędu Patentowego, w którym zgłoszenie zostało ogłoszone.

| | | | |
|--------|---------|--------|---------|
| 255046 | 06/2003 | 392505 | 04/2012 |
| 279612 | 15/2004 | 392521 | 04/2012 |
| 288850 | 06/2005 | 392535 | 04/2012 |
| 323022 | 13/2007 | 392553 | 04/2012 |
| 330491 | 01/2008 | 394462 | 07/2012 |
| 336418 | 11/2008 | 395028 | 09/2012 |
| 346131 | 26/2008 | 395359 | 09/2012 |
| 346671 | 01/2009 | 395362 | 09/2012 |
| 348432 | 04/2009 | 395478 | 10/2012 |
| 353528 | 13/2009 | 395540 | 10/2012 |
| 353530 | 13/2009 | 395554 | 10/2012 |
| 353531 | 13/2009 | 395956 | 10/2012 |
| 353533 | 13/2009 | 396502 | 11/2012 |
| 355305 | 16/2009 | 396974 | 12/2012 |
| 364963 | 09/2010 | 396982 | 12/2012 |
| 368700 | 14/2010 | 396991 | 12/2012 |
| 368701 | 14/2010 | 397024 | 12/2012 |
| 373703 | 23/2010 | 397324 | 12/2012 |
| 374119 | 24/2010 | 398036 | 13/2012 |
| 374731 | 25/2010 | 398136 | 13/2012 |
| 376664 | 03/2011 | 398137 | 13/2012 |
| 376666 | 03/2011 | 398442 | 14/2012 |
| 376813 | 03/2011 | 398506 | 14/2012 |
| 376814 | 03/2011 | 399193 | 15/2012 |
| 376815 | 03/2011 | 399212 | 15/2012 |
| 378384 | 06/2011 | 399213 | 15/2012 |
| 378655 | 06/2011 | 399399 | 16/2012 |
| 380865 | 10/2011 | 399445 | 16/2012 |
| 382039 | 12/2011 | 399446 | 16/2012 |
| 382481 | 13/2011 | 399447 | 16/2012 |
| 382634 | 13/2011 | 399448 | 16/2012 |
| 383283 | 14/2011 | 399449 | 16/2012 |
| 384311 | 16/2011 | 399450 | 16/2012 |
| 385822 | 18/2011 | 399451 | 16/2012 |
| 386026 | 19/2011 | 399452 | 16/2012 |
| 387519 | 21/2011 | 399853 | 16/2012 |
| 387520 | 21/2011 | 399989 | 17/2012 |
| 388466 | 23/2011 | 400053 | 17/2012 |
| 388919 | 24/2011 | 400055 | 17/2012 |
| 388955 | 24/2011 | 400057 | 17/2012 |
| 388984 | 24/2011 | 400194 | 17/2012 |
| 389082 | 24/2011 | 400233 | 17/2012 |
| 389399 | 25/2011 | 400528 | 18/2012 |
| 389934 | 26/2011 | 400665 | 18/2012 |
| 390324 | 26/2011 | 400726 | 18/2012 |
| 390325 | 26/2011 | 400747 | 18/2012 |
| 391151 | 02/2012 | 401313 | 19/2012 |
| 391648 | 03/2012 | 401321 | 19/2012 |
| 392489 | 04/2012 | 401388 | 19/2012 |
| 392490 | 04/2012 | 401389 | 19/2012 |

| | | | | | | | |
|--------|---------|--------|---------|--------|---------|--------|---------|
| 401391 | 19/2012 | 405048 | 01/2013 | 417566 | 24/2013 | 418231 | 25/2013 |
| 401638 | 20/2012 | 405050 | 01/2013 | 417567 | 24/2013 | 418234 | 25/2013 |
| 402174 | 21/2012 | 405155 | 01/2013 | 417568 | 24/2013 | 418265 | 25/2013 |
| 402488 | 21/2012 | 405390 | 02/2013 | 417595 | 24/2013 | 418308 | 25/2013 |
| 402489 | 21/2012 | 405490 | 02/2013 | 417619 | 24/2013 | 418322 | 25/2013 |
| 402491 | 21/2012 | 405568 | 02/2013 | 417678 | 24/2013 | 418325 | 25/2013 |
| 402492 | 21/2012 | 405825 | 03/2013 | 417679 | 24/2013 | 418419 | 25/2013 |
| 403142 | 22/2012 | 405826 | 03/2013 | 417714 | 24/2013 | 418422 | 25/2013 |
| 403172 | 22/2012 | 405882 | 03/2013 | 417723 | 24/2013 | 418424 | 25/2013 |
| 403219 | 23/2012 | 405883 | 03/2013 | 417745 | 24/2013 | 418438 | 26/2013 |
| 403695 | 26/2012 | 405944 | 03/2013 | 417763 | 24/2013 | 418513 | 26/2013 |
| 404354 | 25/2012 | 406001 | 03/2013 | 417764 | 24/2013 | 418547 | 26/2013 |
| 404373 | 25/2012 | 406454 | 04/2013 | 417765 | 24/2013 | 418857 | 26/2013 |
| 404428 | 26/2012 | 406458 | 04/2013 | 417766 | 24/2013 | 418858 | 26/2013 |
| 404429 | 26/2012 | 406460 | 04/2013 | 417774 | 24/2013 | 418910 | 26/2013 |
| 404430 | 26/2012 | 406470 | 04/2013 | 417777 | 24/2013 | 418912 | 26/2013 |
| 404447 | 26/2012 | 406553 | 04/2013 | 417778 | 24/2013 | 418927 | 26/2013 |
| 404508 | 26/2012 | 406564 | 04/2013 | 417779 | 24/2013 | 418963 | 26/2013 |
| 404524 | 26/2012 | 408263 | 07/2013 | 417780 | 24/2013 | 418967 | 26/2013 |
| 404591 | 26/2012 | 408265 | 07/2013 | 417801 | 24/2013 | 418968 | 26/2013 |
| 404658 | 26/2012 | 408403 | 07/2013 | 417984 | 25/2013 | 418984 | 26/2013 |
| 404662 | 26/2012 | 408506 | 07/2013 | 417985 | 25/2013 | 418985 | 26/2013 |
| | | | | 418075 | 25/2013 | 418986 | 26/2013 |
| | | | | 418076 | 25/2013 | 418987 | 26/2013 |
| | | | | 418077 | 25/2013 | 418988 | 26/2013 |
| | | | | 418078 | 25/2013 | 419091 | 01/2014 |
| | | | | 418121 | 25/2013 | 419099 | 01/2014 |
| | | | | 418124 | 25/2013 | 419122 | 01/2014 |
| | | | | 418149 | 25/2013 | 419123 | 01/2014 |
| | | | | 418176 | 25/2013 | 419167 | 01/2014 |
| | | | | 418177 | 25/2013 | 419250 | 01/2014 |
| | | | | 418197 | 25/2013 | 419277 | 01/2014 |
| | | | | 418200 | 25/2013 | 419284 | 01/2014 |
| | | | | 418214 | 25/2013 | 419605 | 01/2014 |
| | | | | 418230 | 25/2013 | | |

147

**DECYZJE O UMORZENIU POSTĘPOWANIA
(wydane po ogłoszeniu o zgłoszeniu)**

Poniższe zestawienie zawiera kolejno: numer zgłoszenia znaku towarowego oraz numer i rok wydania Biuletynu Urzędu Patentowego, w którym zgłoszenie zostało ogłoszone.

| | | | |
|--------|---------|--------|---------|
| 256250 | 08/2003 | 405822 | 03/2013 |
| 285065 | 25/2004 | 405823 | 03/2013 |
| 291529 | 11/2005 | 406327 | 04/2013 |
| 303388 | 06/2006 | 407315 | 05/2013 |
| 313181 | 21/2006 | 407316 | 05/2013 |
| 342194 | 20/2008 | 407325 | 05/2013 |
| 342195 | 20/2008 | 407865 | 06/2013 |
| 342196 | 20/2008 | 408131 | 07/2013 |
| 342197 | 20/2008 | 408132 | 07/2013 |
| 342198 | 20/2008 | 408866 | 08/2013 |
| 342199 | 20/2008 | 408867 | 08/2013 |
| 351196 | 09/2009 | 409195 | 09/2013 |
| 388628 | 23/2011 | 409484 | 10/2013 |
| 393569 | 06/2012 | 414477 | 18/2013 |
| 395616 | 10/2012 | 414924 | 19/2013 |
| 396441 | 11/2012 | 415887 | 21/2013 |
| 396442 | 11/2012 | 416331 | 21/2013 |
| 397420 | 12/2012 | 416332 | 21/2013 |
| 398377 | 14/2012 | 416333 | 21/2013 |
| 398449 | 14/2012 | 416334 | 21/2013 |
| 399387 | 15/2012 | 416362 | 21/2013 |
| 399563 | 16/2012 | 416787 | 22/2013 |
| 399564 | 16/2012 | 417243 | 23/2013 |
| 399565 | 16/2012 | 417350 | 23/2013 |
| 399566 | 16/2012 | 417352 | 23/2013 |
| 400847 | 18/2012 | 417353 | 23/2013 |
| 403110 | 22/2012 | 417354 | 23/2013 |
| 403720 | 24/2012 | 417355 | 23/2013 |
| 403979 | 24/2012 | 417358 | 23/2013 |
| 404581 | 26/2012 | 417359 | 23/2013 |
| 404659 | 26/2012 | 417361 | 23/2013 |
| 404990 | 01/2013 | 417363 | 23/2013 |
| 405090 | 01/2013 | 417366 | 23/2013 |
| 405346 | 02/2013 | 417368 | 23/2013 |
| 405530 | 02/2013 | 417377 | 23/2013 |
| 405711 | 02/2013 | 417442 | 24/2013 |

148

**DECYZJE STWIERDZAJĄCE WYGAŚNIĘCIE
DECYZJI O UDZIELENIU PRAWA OCHRONNEGO**

Poniższe zestawienie zawiera kolejno: numer zgłoszenia znaku towarowego oraz numer i rok wydania Biuletynu Urzędu Patentowego, w którym zgłoszenie zostało ogłoszone.

| | | | |
|--------|---------|--------|---------|
| 289002 | 11/2005 | 363876 | 06/2010 |
| 292795 | 13/2005 | 365161 | 09/2010 |
| 323949 | 15/2007 | 366617 | 12/2010 |
| 327766 | 21/2007 | 366620 | 12/2010 |
| 340905 | 17/2008 | 367942 | 13/2010 |
| 341665 | 19/2008 | 368189 | 14/2010 |
| 342376 | 20/2008 | 368616 | 14/2010 |
| 343439 | 21/2008 | 368617 | 14/2010 |
| 344215 | 23/2008 | 369489 | 16/2010 |
| 345560 | 25/2008 | 370150 | 17/2010 |
| 345585 | 25/2008 | 371006 | 19/2010 |
| 346006 | 26/2008 | 372984 | 22/2010 |
| 351001 | 09/2009 | 373334 | 23/2010 |
| 352651 | 12/2009 | 373335 | 23/2010 |
| 353866 | 14/2009 | 375063 | 26/2010 |
| 354367 | 15/2009 | 375618 | 01/2011 |
| 355251 | 16/2009 | 375890 | 01/2011 |
| 356524 | 19/2009 | 375893 | 01/2011 |
| 356930 | 19/2009 | 375896 | 01/2011 |
| 356931 | 19/2009 | 378483 | 06/2011 |
| 359853 | 25/2009 | 378951 | 07/2011 |
| 361253 | 02/2010 | 379807 | 08/2011 |
| 362425 | 04/2010 | 380615 | 10/2011 |

| | | | |
|--------|---------|--------|---------|
| 380804 | 10/2011 | 394483 | 07/2012 |
| 381057 | 11/2011 | 394552 | 07/2012 |
| 381668 | 12/2011 | 394635 | 08/2012 |
| 381839 | 12/2011 | 395290 | 09/2012 |
| 381854 | 12/2011 | 395457 | 09/2012 |
| 382192 | 12/2011 | 395762 | 10/2012 |
| 382248 | 13/2011 | 395771 | 10/2012 |
| 383218 | 14/2011 | 395772 | 10/2012 |
| 383222 | 14/2011 | 395773 | 10/2012 |
| 383527 | 14/2011 | 395774 | 10/2012 |
| 383829 | 15/2011 | 395807 | 10/2012 |
| 383946 | 15/2011 | 395808 | 10/2012 |
| 384336 | 16/2011 | 395818 | 10/2012 |
| 384402 | 16/2011 | 395832 | 10/2012 |
| 384762 | 16/2011 | 396168 | 08/2012 |
| 384844 | 17/2011 | 396186 | 10/2012 |
| 385616 | 18/2011 | 396190 | 10/2012 |
| 385997 | 19/2011 | 396194 | 10/2012 |
| 386391 | 19/2011 | 396199 | 10/2012 |
| 386929 | 20/2011 | 396200 | 10/2012 |
| 387018 | 20/2011 | 396218 | 10/2012 |
| 387528 | 22/2011 | 396420 | 11/2012 |
| 387550 | 21/2011 | 396452 | 11/2012 |
| 387551 | 21/2011 | 396479 | 11/2012 |
| 388010 | 22/2011 | 396489 | 11/2012 |
| 388291 | 23/2011 | 396671 | 11/2012 |
| 388436 | 23/2011 | 396715 | 11/2012 |
| 388552 | 23/2011 | 396800 | 11/2012 |
| 388575 | 23/2011 | 396801 | 11/2012 |
| 388602 | 23/2011 | 396802 | 11/2012 |
| 388643 | 23/2011 | 396803 | 11/2012 |
| 388673 | 23/2011 | 396804 | 11/2012 |
| 388674 | 23/2011 | 396951 | 12/2012 |
| 388879 | 24/2011 | 396968 | 12/2012 |
| 389108 | 24/2011 | 396985 | 12/2012 |
| 389420 | 25/2011 | 397161 | 12/2012 |
| 389553 | 25/2011 | 397727 | 13/2012 |
| 389557 | 25/2011 | 397729 | 13/2012 |
| 389561 | 25/2011 | 397761 | 13/2012 |
| 389615 | 25/2011 | 397791 | 13/2012 |
| 390008 | 26/2011 | 397823 | 13/2012 |
| 390245 | 26/2011 | 398018 | 13/2012 |
| 390854 | 01/2012 | 398028 | 13/2012 |
| 390902 | 01/2012 | 398031 | 13/2012 |
| 390948 | 01/2012 | 398112 | 13/2012 |
| 391126 | 02/2012 | 398128 | 13/2012 |
| 391356 | 02/2012 | 398430 | 14/2012 |
| 391358 | 02/2012 | 398441 | 14/2012 |
| 391374 | 02/2012 | 398455 | 14/2012 |
| 391375 | 02/2012 | 398457 | 14/2012 |
| 391544 | 02/2012 | 398460 | 14/2012 |
| 391546 | 02/2012 | 398503 | 14/2012 |
| 392710 | 04/2012 | 398504 | 14/2012 |
| 393697 | 06/2012 | 398505 | 14/2012 |
| 393874 | 06/2012 | 398539 | 14/2012 |
| 393876 | 06/2012 | 398545 | 14/2012 |
| 393888 | 06/2012 | 398546 | 14/2012 |
| 393889 | 06/2012 | 398548 | 14/2012 |
| 393890 | 06/2012 | 398551 | 14/2012 |
| 393891 | 06/2012 | 398552 | 14/2012 |
| 393892 | 06/2012 | 398556 | 14/2012 |
| 394004 | 07/2012 | 398619 | 14/2012 |
| 394139 | 07/2012 | 398621 | 14/2012 |
| 394279 | 07/2012 | 398643 | 14/2012 |
| 394319 | 07/2012 | 398689 | 14/2012 |
| 394333 | 07/2012 | 398728 | 14/2012 |
| 394348 | 07/2012 | 398752 | 14/2012 |

| | | | |
|--------|---------|--------|---------|
| 398807 | 14/2012 | 399249 | 15/2012 |
| 398895 | 15/2012 | 399304 | 15/2012 |
| 398956 | 15/2012 | 399480 | 16/2012 |
| 398980 | 15/2012 | 400079 | 17/2012 |
| 398981 | 15/2012 | 400114 | 17/2012 |
| 399205 | 15/2012 | 400115 | 17/2012 |
| 399215 | 15/2012 | 400255 | 17/2012 |
| 399218 | 15/2012 | 400495 | 18/2012 |
| 399227 | 15/2012 | 400498 | 18/2012 |

149

**WPISY I ZMIANY W REJESTRZE
ZNAKÓW TOWAROWYCH
(nieuwzględnione w innych samodzielnych ogłoszeniach)**

Poniższe zestawienie zawiera kolejno: numer rejestru znaków towarowych, datę wpisu, oznaczenie rubryki, w której dokonano wpisu lub zmiany oraz treść wpisu. Poszczególne rubryki rejestru znaków towarowych zawierają następujące dane:

rubryka A - nazwisko i imię lub nazwę oraz adres uprawnionego z podaniem nazwy kraju,

rubryka B - znak towarowy (wpisany znak towarowy lub jego odbitkę i klasy elementów graficznych - jeżeli znak je zawiera - oraz, jeżeli jest to niezbędne dla identyfikacji znaku, jego rodzaj np. znak przestrzenny, dźwiękowy, a także w przypadku znaków barwnych określenie kolorów),

rubryka C - wykaz towarów przyporządkowanych do odpowiednich klas towarowych,

rubryka D - prawa ograniczające prawo ochronne,

rubryka E - kategorię znaku lub prawa ochronnego (wspólny znak towarowy, wspólny znak towarowy gwarancyjny, wspólne prawo ochronne) oraz regulamin znaku,

rubryka F - wnioski i sprzeciwy oraz decyzje wydane w wyniku ich rozpoznania,

rubryka G - rejestracja międzynarodowa (adnotacja o rejestracji międzynarodowej na podstawie zgłoszenia lub rejestracji krajowej),

rubryka H - datę unieważnienia lub datę i przyczynę wygaśnięcia prawa ochronnego, zastąpienie rejestracji krajowej rejestracją międzynarodową.

Uwaga: Publikacji podlegają: zmiana uprawnionego, zmiana nazwy uprawnionego, prawa ograniczające prawo ochronne, zmiana regulaminu znaku wspólnego, sprostowania istotnych pomyłek.

33923 2014 01 17 A. Wprowadzono zmianę siedziby uprawnionego przez wykreślenie wpisu: Glaxo Group Limited, Greenford, Wielka Brytania i dokonanie wpisu: Glaxo Group Limited, Brentford, Wielka Brytania.

45029 2014 01 16 A. Wprowadzono zmianę siedziby uprawnionego przez wykreślenie wpisu: Glaxo Group Limited, Greenford, Wielka Brytania i dokonanie wpisu: Glaxo Group Limited, Brentford, Wielka Brytania.

47267 2014 01 17 A. Wprowadzono zmianę siedziby uprawnionego przez wykreślenie wpisu: Glaxo Group Limited, Greenford, Wielka Brytania i dokonanie wpisu: Glaxo Group Limited, Brentford, Wielka Brytania.

50348 2014 01 09 A. Wprowadzono zmianę uprawnionego przez wykreślenie wpisu: Wyeth LLC, Madison, Stany Zjednoczone Ameryki i dokonanie wpisu: SOCIÉTÉ DES PRODUITS NESTLÉ S.A., Vevey, Szwajcaria.

51090 2014 01 14 D. Dokonano wpisu: W dniu 22 października 2013 r. na podstawie postanowienia Sądu Rejonowego dla Krakowa-Śródmieścia w Krakowie Wydział VII Gospodarczy – Rejestru Zastawów (sygn. akt KR.VII.Ns-Rej.Za 6631/13/406) wpisano

do Rejestru Zastawów pod pozycją 2374488 zastaw rejestrowy na prawie ochronnym udzielonym na znak towarowy R-51090 ustanowiony na rzecz spółki Wojnar, Smołuch i Wspólnicy, Adwokaci i Radcowie Prawni Spółka Partnerska z siedzibą w Warszawie wobec Miraculum Spółka Akcyjna z siedzibą w Krakowie.

51335 2014 01 16 A. Wprowadzono zmianę siedziby uprawnionego przez wykreślenie wpisu: Glaxo Group Limited, Greenford, Wielka Brytania i dokonanie wpisu: Glaxo Group Limited, Brentford, Wielka Brytania.

51581 2014 01 15 A. Wprowadzono zmianę uprawnionego przez wykreślenie wpisu: Glaxo Group Limited, Greenford, Wielka Brytania i dokonanie wpisu: Omega Pharma NV, Nazareth, Belgia.

52584 2014 01 16 A. Wprowadzono zmianę siedziby uprawnionego przez wykreślenie wpisu: Glaxo Group Limited, Greenford, Wielka Brytania i dokonanie wpisu: Glaxo Group Limited, Brentford, Wielka Brytania.

54184 2014 01 16 A. Wprowadzono zmianę siedziby uprawnionego przez wykreślenie wpisu: Glaxo Group Limited, Greenford, Wielka Brytania i dokonanie wpisu: Glaxo Group Limited, Brentford, Wielka Brytania.

55872 2014 01 17 A. Wprowadzono zmianę siedziby uprawnionego przez wykreślenie wpisu: Glaxo Group Limited, Greenford, Wielka Brytania i dokonanie wpisu: Glaxo Group Limited, Brentford, Wielka Brytania.

56387 2014 01 17 A. Wprowadzono zmianę siedziby uprawnionego przez wykreślenie wpisu: Glaxo Group Limited, Greenford, Wielka Brytania i dokonanie wpisu: Glaxo Group Limited, Brentford, Wielka Brytania.

57084 2014 01 17 A. Wprowadzono zmianę siedziby uprawnionego przez wykreślenie wpisu: Glaxo Group Limited, Greenford, Wielka Brytania i dokonanie wpisu: Glaxo Group Limited, Brentford, Wielka Brytania.

58695 2014 01 22 A. Wprowadzono zmianę siedziby uprawnionego przez wykreślenie wpisu: Glaxo Group Limited, Greenford, Wielka Brytania i dokonanie wpisu: Glaxo Group Limited, Brentford, Wielka Brytania.

58968 2014 01 16 A. Wprowadzono zmianę siedziby uprawnionego przez wykreślenie wpisu: Glaxo Group Limited, Greenford, Wielka Brytania i dokonanie wpisu: Glaxo Group Limited, Brentford, Wielka Brytania.

59218 2014 01 22 A. Wprowadzono zmianę siedziby uprawnionego przez wykreślenie wpisu: Glaxo Group Limited, Greenford, Wielka Brytania i dokonanie wpisu: Glaxo Group Limited, Brentford, Wielka Brytania.

59628 2014 01 22 A. Wprowadzono zmianę siedziby uprawnionego przez wykreślenie wpisu: Glaxo Group Limited, Greenford, Wielka Brytania i dokonanie wpisu: Glaxo Group Limited, Brentford, Wielka Brytania.

60193 2014 01 20 A. Wprowadzono zmianę uprawnionego przez wykreślenie wpisu: „STOMIL-OLSZTYN” Spółka Akcyjna, Olsztyn, Polska i dokonanie wpisu: MICHELIN POLSKA SPÓŁKA AKCYJNA, Olsztyn, Polska 510008834.

60196 2014 01 22 A. Wprowadzono zmianę uprawnionego przez wykreślenie wpisu: Aktiengesellschaft Kuhnle, Kopp & Kausch, Frankenthal, Niemcy i dokonanie wpisu: Siemens Turbomachinery Equipment GmbH, Frankenthal, Niemcy.

61102 2014 01 15 A. Wprowadzono zmianę uprawnionego przez wykreślenie wpisu: Siegfried AG, Zofingen, Szwajcaria i dokonanie wpisu: Polichem S.A., Luksemburg, Luksemburg.

61964 2014 01 16 A. Wprowadzono zmianę siedziby uprawnionego przez wykreślenie wpisu: Glaxo Group Limited, Greenford, Wielka Brytania i dokonanie wpisu: Glaxo Group Limited, Brentford, Wielka Brytania.

62562 2014 01 16 A. Wprowadzono zmianę siedziby uprawnionego przez wykreślenie wpisu: Glaxo Group Limited, Greenford, Wielka Brytania i dokonanie wpisu: Glaxo Group Limited, Brentford, Wielka Brytania.

62563 2014 01 16 A. Wprowadzono zmianę siedziby uprawnionego przez wykreślenie wpisu: Glaxo Group Limited, Greenford, Wielka Brytania i dokonanie wpisu: Glaxo Group Limited, Brentford, Wielka Brytania.

62564 2014 01 22 A. Wprowadzono zmianę siedziby uprawnionego przez wykreślenie wpisu: Glaxo Group Limited, Greenford, Wielka Brytania i dokonanie wpisu: Glaxo Group Limited, Brentford, Wielka Brytania.

63276 2014 01 16 A. Wprowadzono zmianę siedziby uprawnionego przez wykreślenie wpisu: Glaxo Group Limited, Greenford, Wielka Brytania i dokonanie wpisu: Glaxo Group Limited, Brentford, Wielka Brytania.

63987 2014 01 22 A. Wprowadzono zmianę siedziby uprawnionego przez wykreślenie wpisu: Glaxo Group Limited, Greenford, Wielka Brytania i dokonanie wpisu: Glaxo Group Limited, Brentford, Wielka Brytania.

64827 2014 01 17 A. Wprowadzono zmianę siedziby uprawnionego przez wykreślenie wpisu: Glaxo Group Limited, Greenford, Wielka Brytania i dokonanie wpisu: Glaxo Group Limited, Brentford, Wielka Brytania.

65849 2014 01 17 A. Wprowadzono zmianę siedziby uprawnionego przez wykreślenie wpisu: Glaxo Group Limited, Greenford, Wielka Brytania i dokonanie wpisu: Glaxo Group Limited, Brentford, Wielka Brytania.

66200 2014 01 17 A. Wprowadzono zmianę siedziby uprawnionego przez wykreślenie wpisu: Glaxo Group Limited, Greenford, Wielka Brytania i dokonanie wpisu: Glaxo Group Limited, Brentford, Wielka Brytania.

66365 2014 01 17 A. Wprowadzono zmianę siedziby uprawnionego przez wykreślenie wpisu: Glaxo Group Limited, Greenford, Wielka Brytania i dokonanie wpisu: Glaxo Group Limited, Brentford, Wielka Brytania.

67458 2014 01 17 A. Wprowadzono zmianę siedziby uprawnionego przez wykreślenie wpisu: Glaxo Group Limited, Greenford, Wielka Brytania i dokonanie wpisu: Glaxo Group Limited, Brentford, Wielka Brytania.

68404 2014 01 22 A. Wprowadzono zmianę siedziby uprawnionego przez wykreślenie wpisu: Glaxo Group Limited, Greenford, Wielka Brytania i dokonanie wpisu: Glaxo Group Limited, Brentford, Wielka Brytania.

68425 2014 01 22 A. Wprowadzono zmianę siedziby uprawnionego przez wykreślenie wpisu: Glaxo Group Limited, Greenford, Wielka Brytania i dokonanie wpisu: Glaxo Group Limited, Brentford, Wielka Brytania.

68648 2014 01 17 A. Wprowadzono zmianę siedziby uprawnionego przez wykreślenie wpisu: Glaxo Group Limited, Greenford, Wielka Brytania i dokonanie wpisu: Glaxo Group Limited, Brentford, Wielka Brytania.

68651 2014 01 17 A. Wprowadzono zmianę siedziby uprawnionego przez wykreślenie wpisu: Glaxo Group Limited, Greenford, Wielka Brytania i dokonanie wpisu: Glaxo Group Limited, Brentford, Wielka Brytania.

69683 2014 01 22 A. Wprowadzono zmianę siedziby uprawnionego przez wykreślenie wpisu: Glaxo Group Limited, Greenford, Wielka Brytania i dokonanie wpisu: Glaxo Group Limited, Brentford, Wielka Brytania.

69701 2014 01 17 A. Wprowadzono zmianę siedziby uprawnionego przez wykreślenie wpisu: Glaxo Group Limited, Green-

ford, Wielka Brytania i dokonanie wpisu: Glaxo Group Limited, Brentford, Wielka Brytania.

72632 2014 01 17 A. Wprowadzono zmianę siedziby uprawnionego przez wykreślenie wpisu: Glaxo Group Limited, Greenford, Wielka Brytania i dokonanie wpisu: Glaxo Group Limited, Brentford, Wielka Brytania.

72900 2014 01 09 A. Wprowadzono zmianę uprawnionego przez wykreślenie wpisu: Wyeth Holdings Corporation, Madison, Stany Zjednoczone Ameryki i dokonanie wpisu: SOCIÉTÉ DES PRODUITS NESTLÉ S.A., Vevey, Szwajcaria.

73469 2014 01 17 A. Wprowadzono zmianę siedziby uprawnionego przez wykreślenie wpisu: Glaxo Group Limited, Greenford, Wielka Brytania i dokonanie wpisu: Glaxo Group Limited, Brentford, Wielka Brytania.

74649 2014 01 17 A. Wprowadzono zmianę siedziby uprawnionego przez wykreślenie wpisu: Glaxo Group Limited, Greenford, Wielka Brytania i dokonanie wpisu: Glaxo Group Limited, Brentford, Wielka Brytania.

75795 2014 01 16 A. Wprowadzono zmianę siedziby uprawnionego przez wykreślenie wpisu: Glaxo Group Limited, Greenford, Wielka Brytania i dokonanie wpisu: Glaxo Group Limited, Brentford, Wielka Brytania.

76040 2014 01 09 A. Wprowadzono zmianę uprawnionego przez wykreślenie wpisu: Wyeth LLC, Madison, Stany Zjednoczone Ameryki i dokonanie wpisu: SOCIÉTÉ DES PRODUITS NESTLÉ S.A., Vevey, Szwajcaria.

77787 2014 01 20 D. Dokonano wpisu: Na mocy umowy z dnia 01 września 2013 r. udzielono pełnej i niewyłącznej licencji na używanie znaku towarowego przez spółkę ADAMED CONSUMER HEALTHCARE S.A., Pięńków, Polska na czas nieokreślony.

77793 2014 01 20 D. Dokonano wpisu: Na mocy umowy z dnia 01 lipca 2013 r. udzielono pełnej i niewyłącznej licencji na używanie znaku towarowego przez spółkę ADAMED CONSUMER HEALTHCARE S.A., Pięńków, Polska na czas nieokreślony.

79182 2014 01 15 A. Wprowadzono zmianę uprawnionego przez wykreślenie wpisu: Bericap GmbH & Co. KG, Budenheim, Niemcy i dokonano wpisu: BERICAP HOLDING GMBH, Budenheim, Niemcy.

80069 2014 01 17 A. Wprowadzono zmianę siedziby uprawnionego przez wykreślenie wpisu: Glaxo Group Limited, Greenford, Wielka Brytania i dokonanie wpisu: Glaxo Group Limited, Brentford, Wielka Brytania.

81758 2014 01 15 A. Wprowadzono zmianę uprawnionego przez wykreślenie wpisu: CENOS Przedsiębiorstwo Produkcyjno Handlowe Sp. z o.o., Września, Polska i dokonanie wpisu: CENOS SPÓŁKA Z OGRANICZONĄ ODPOWIEDZIALNOŚCIĄ, Września, Polska 630524860.

81759 2014 01 15 A. Wprowadzono zmianę uprawnionego przez wykreślenie wpisu: CENOS Przedsiębiorstwo Produkcyjno Handlowe Sp. z o.o., Września, Polska 630524860 i dokonanie wpisu: CENOS SPÓŁKA Z OGRANICZONĄ ODPOWIEDZIALNOŚCIĄ, Września, Polska 630524860.

84023 2014 01 16 A. Wprowadzono zmianę uprawnionego przez wykreślenie wpisu: KISAN Sp. z o.o., Piaseczno, Polska 141188885 i dokonanie wpisu: KISAN SPÓŁKA Z OGRANICZONĄ ODPOWIEDZIALNOŚCIĄ, Kańczuga, Polska 141189318.

84464 2014 01 16 A. Wprowadzono zmianę siedziby uprawnionego przez wykreślenie wpisu: Glaxo Group Limited, Greenford, Wielka Brytania i dokonanie wpisu: Glaxo Group Limited, Brentford, Wielka Brytania.

85850 2014 01 09 A. Wprowadzono zmianę siedziby uprawnionego przez wykreślenie wpisu: „ZŁOMREX” Sp. z o.o., Poraj, Polska i dokonanie wpisu: ZŁOMREX S.A., Poraj, Polska 012859760.

85850 2014 01 09 A. Wprowadzono zmianę uprawnionego przez wykreślenie wpisu: ZŁOMREX S.A., Poraj, Polska 012859760 i dokonanie wpisu: HUTA STALI JAKOŚCIOWYCH SPÓŁKA AKCYJNA, Stalowa Wola, Polska 012859760.

86448 2014 01 22 A. Wprowadzono zmianę uprawnionego przez wykreślenie wpisu: MISAL AREXONS S.P.A., Rzym, Włochy i dokonanie wpisu: TBM S.p.A., Rzym, Włochy.

86448 2014 01 22 A. Wprowadzono zmianę nazwy i siedziby uprawnionego przez wykreślenie wpisu: TBM S.p.A., Rzym, Włochy i dokonanie wpisu: FL SELENIA S.P.A., Villastellone, Włochy.

86448 2014 01 22 A. Wprowadzono zmianę nazwy uprawnionego przez wykreślenie wpisu: FL SELENIA S.P.A., Villastellone, Włochy i dokonanie wpisu: PETRONAS LUBRICANTS ITALY S.P.A., Villastellone, Włochy.

87159 2014 01 22 A. Wprowadzono zmianę nazwy uprawnionego przez wykreślenie wpisu: Marc Laurent, Paryż, Francja i dokonanie wpisu: Marc Laurent, Saint-Ouen, Francja.

87159 2014 01 22 A. Wprowadzono zmianę nazwy uprawnionego przez wykreślenie wpisu: Marc Laurent, Saint-Ouen, Francja i dokonanie wpisu: CELIO FRANCE, Saint-Ouen, Francja.

87302 2014 01 20 A. Wprowadzono zmianę nazwy uprawnionego przez wykreślenie wpisu: ZHONG HUA PHARMACEUTICAL COMPANY AFFILIATED TO SHANGHAI PHARMACEUTICAL (GROUP) CO., LTD., Szanghaj, Chiny i dokonanie wpisu: SHANGHAI ZHONGHUA PHARMACEUTICAL CO., LTD., Szanghaj, Chiny.

87313 2014 01 16 A. Wprowadzono zmianę uprawnionego przez wykreślenie wpisu: Sajnaga Andrzej, Reguły, Polska i dokonanie wpisu: ASMET SPÓŁKA Z OGRANICZONĄ ODPOWIEDZIALNOŚCIĄ SPÓŁKA KOMANDYTOWO-AKCYJNA, Reguły, Polska 146306214.

87933 2014 01 13 A. Wprowadzono zmianę siedziby uprawnionego przez wykreślenie wpisu: Lajkonik Holding (Switzerland) AG, Frauenfeld, Szwajcaria i dokonanie wpisu: Lajkonik Holding (Switzerland) AG, Schwende, Szwajcaria.

87946 2014 01 14 A. Wprowadzono zmianę siedziby uprawnionego przez wykreślenie wpisu: Lajkonik Holding (Switzerland) AG, Frauenfeld, Szwajcaria i dokonanie wpisu: Lajkonik Holding (Switzerland) AG, Schwende, Szwajcaria.

88180 2014 01 17 A. Wprowadzono zmianę siedziby uprawnionego przez wykreślenie wpisu: Glaxo Group Limited, Greenford, Wielka Brytania i dokonanie wpisu: Glaxo Group Limited, Brentford, Wielka Brytania.

88377 2014 01 14 A. Wprowadzono zmianę siedziby uprawnionego przez wykreślenie wpisu: Lajkonik Holding (Switzerland) AG, Frauenfeld, Szwajcaria i dokonanie wpisu: Lajkonik Holding (Switzerland) AG, Schwende, Szwajcaria.

88590 2014 01 13 A. Wprowadzono zmianę uprawnionego przez wykreślenie wpisu: Przedsiębiorstwo Przemysłu Spirytusowego „POLMOS” Białystok Spółka Akcyjna, Białystok, Polska i dokonanie wpisu: CEDC INTERNATIONAL SPÓŁKA Z OGRANICZONĄ ODPOWIEDZIALNOŚCIĄ, Oborniki Wielkopolskie, Polska 002160096.

88591 2014 01 13 A. Wprowadzono zmianę uprawnionego przez wykreślenie wpisu: Przedsiębiorstwo Przemysłu Spirytusowego „POLMOS” Białystok Spółka Akcyjna, Białystok, Polska i dokonanie wpisu: CEDC INTERNATIONAL SPÓŁKA Z OGRANICZONĄ ODPOWIEDZIALNOŚCIĄ, Oborniki Wielkopolskie, Polska 002160096.

88592 2014 01 13 A. Wprowadzono zmianę uprawnionego przez wykreślenie wpisu: Przedsiębiorstwo Przemysłu Spirytusowego „POLMOS” Białystok Spółka Akcyjna, Białystok, Polska i dokonanie wpisu: CEDC INTERNATIONAL SPÓŁKA Z OGRANICZONĄ ODPOWIEDZIALNOŚCIĄ, Oborniki Wielkopolskie, Polska 002160096.

89641 2014 01 17 A. Wprowadzono zmianę siedziby uprawnionego przez wykreślenie wpisu: Glaxo Group Limited, Green-

ford, Wielka Brytania i dokonanie wpisu: Glaxo Group Limited, Brentford, Wielka Brytania.

89655 2014 01 17 A. Wprowadzono zmianę siedziby uprawnionego przez wykreślenie wpisu: Glaxo Group Limited, Greenford, Wielka Brytania i dokonanie wpisu: Glaxo Group Limited, Brentford, Wielka Brytania.

89656 2014 01 17 A. Wprowadzono zmianę siedziby uprawnionego przez wykreślenie wpisu: Glaxo Group Limited, Greenford, Wielka Brytania i dokonanie wpisu: Glaxo Group Limited, Brentford, Wielka Brytania.

89744 2014 01 17 A. Wprowadzono zmianę uprawnionego przez wykreślenie wpisu: THE PROCTER & GAMBLE COMPANY, Cincinnati, Stany Zjednoczone Ameryki i dokonanie wpisu: Pringles S.a.r.l., Luksemburg, Luksemburg.

90927 2014 01 03 A. Wprowadzono zmianę uprawnionego przez wykreślenie wpisu: AGMAR-TELECOM Spółka z o.o., Mielec, Polska i dokonanie wpisu: AGMAR SPÓŁKA AKCYJNA, Mielec, Polska.

90977 2014 01 15 A. Wprowadzono zmianę siedziby uprawnionego przez wykreślenie wpisu: Glaxo Group Limited, Greenford, Wielka Brytania i dokonanie wpisu: Glaxo Group Limited, Brentford, Wielka Brytania.

91212 2014 01 16 A. Wprowadzono zmianę siedziby uprawnionego przez wykreślenie wpisu: Glaxo Group Limited, Greenford, Wielka Brytania i dokonanie wpisu: Glaxo Group Limited, Brentford, Wielka Brytania.

91213 2014 01 16 A. Wprowadzono zmianę siedziby uprawnionego przez wykreślenie wpisu: Glaxo Group Limited, Greenford, Wielka Brytania i dokonanie wpisu: Glaxo Group Limited, Brentford, Wielka Brytania.

95402 2014 01 22 A. Wprowadzono zmianę siedziby uprawnionego przez wykreślenie wpisu: PRENATAL S.P.A., Mediolan, Włochy i dokonanie wpisu: PRENATAL S.P.A., Grandate, Włochy.

96493 2014 01 16 A. Wprowadzono zmianę siedziby uprawnionego przez wykreślenie wpisu: Glaxo Group Limited, Greenford, Wielka Brytania i dokonanie wpisu: Glaxo Group Limited, Brentford, Wielka Brytania.

96785 2014 01 14 D. Dokonano wpisu: W dniu 22 listopada 2013 r. na podstawie postanowienia Sądu Rejonowego dla m.st., Warszawy w Warszawie Wydział XI Gospodarczy – Rejestru Zastawów (sygn. akt WA.XI.Ns-Rej.Za 13807/13/845) wpisano do Rejestru Zastawów pod pozycją 2378593 zastaw rejestrowy na prawie ochronnym udzielonym na znak towarowy R-96785 w celu zabezpieczenia wierzytelności przysługujących Spółdzielczemu Bankowi Rzemiosła i Rolnictwa z siedzibą w Wołominie wobec Konsmetal Spółka Akcyjna z siedzibą w Warszawie.

97354 2014 01 16 A. Wprowadzono zmianę siedziby uprawnionego przez wykreślenie wpisu: Glaxo Group Limited, Greenford, Wielka Brytania i dokonanie wpisu: Glaxo Group Limited, Brentford, Wielka Brytania.

97355 2014 01 16 A. Wprowadzono zmianę siedziby uprawnionego przez wykreślenie wpisu: Glaxo Group Limited, Greenford, Wielka Brytania i dokonanie wpisu: Glaxo Group Limited, Brentford, Wielka Brytania.

97390 2014 01 13 A. Wprowadzono zmianę uprawnionego przez wykreślenie wpisu: PRZEDSIĘBIORSTWO PRZEMYSŁU SPIRYTUSOWEGO „POLMOS” BIAŁYSTOK SPÓŁKA AKCYJNA, Białystok, Polska i dokonanie wpisu: CEDC INTERNATIONAL SPÓŁKA Z OGRANICZONĄ ODPOWIEDZIALNOŚCIĄ, Oborniki Wielkopolskie, Polska 002160096.

97391 2014 01 13 A. Wprowadzono zmianę uprawnionego przez wykreślenie wpisu: Przedsiębiorstwo Przemysłu Spirytusowego „POLMOS” Białystok Spółka Akcyjna, Białystok, Polska i doko-

nanie wpisu: CEDC INTERNATIONAL SPÓŁKA Z OGRANICZONĄ ODPOWIEDZIALNOŚCIĄ, Oborniki Wielkopolskie, Polska 002160096.

97588 2014 01 20 A. Wprowadzono zmianę uprawnionego przez wykreślenie wpisu: VERBIS THETA SPÓŁKA Z OGRANICZONĄ ODPOWIEDZIALNOŚCIĄ SPÓŁKA KOMANDYTOWO-AKCYJNA, Warszawa, Polska 101486042 i dokonanie wpisu: POLNET SPÓŁKA Z OGRANICZONĄ ODPOWIEDZIALNOŚCIĄ I WSPÓLNICY SPÓŁKA KOMANDYTOWA, Poznań, Polska 251652455.

97588 2014 01 20 A. Wprowadzono zmianę uprawnionego przez wykreślenie wpisu: POLNET – IDENT SPÓŁKA Z OGRANICZONĄ ODPOWIEDZIALNOŚCIĄ, Poznań, Polska 008380090 i dokonanie wpisu: VERBIS THETA SPÓŁKA Z OGRANICZONĄ ODPOWIEDZIALNOŚCIĄ SPÓŁKA KOMANDYTOWO-AKCYJNA, Warszawa, Polska 101486042.

97588 2014 01 20 A. Wprowadzono zmianę uprawnionego przez wykreślenie wpisu: POLNET Przedsiębiorstwo Produkcyjno-Handlowe Spółka z o.o., Poznań, Polska i dokonanie wpisu: POLNET SPÓŁKA Z OGRANICZONĄ ODPOWIEDZIALNOŚCIĄ, Poznań, Polska.

97588 2014 01 20 A. Wprowadzono zmianę uprawnionego przez wykreślenie wpisu: POLNET SPÓŁKA Z OGRANICZONĄ ODPOWIEDZIALNOŚCIĄ, Poznań, Polska i dokonanie wpisu: POLNET – IDENT SPÓŁKA Z OGRANICZONĄ ODPOWIEDZIALNOŚCIĄ, Poznań, Polska 008380090.

98331 2014 01 09 A. Wprowadzono zmianę uprawnionego przez wykreślenie wpisu: GLOBAL COSMED GROUP Sp. z o.o. Sp. K., Radom, Polska 672243759 i dokonanie wpisu: KRET SPÓŁKA Z OGRANICZONĄ ODPOWIEDZIALNOŚCIĄ, Radom, Polska 146618818.

98331 2014 01 09 A. Wprowadzono zmianę uprawnionego przez wykreślenie wpisu: KRET SPÓŁKA Z OGRANICZONĄ ODPOWIEDZIALNOŚCIĄ, Radom, Polska 146618818 i dokonanie wpisu: KRET BRAND PROPERTY SPÓŁKA Z OGRANICZONĄ ODPOWIEDZIALNOŚCIĄ SPÓŁKA KOMANDYTOWA, Radom, Polska.

98556 2014 01 22 A. Wprowadzono zmianę nazwy uprawnionego przez wykreślenie wpisu: Piper Heidsieck, Ancienne Maison Heidsieck Fondee En 1785 Compagnie Champenoise Societe par Actions Simplifiee Unipersonelle, Reims, Francja i dokonanie wpisu: COMPAGNIE CHAMPENOISE PH-CH.PIPER HEIDSIECK-ANCIENNE MAISON HEIDSIECK FONDEE EN 1785, Reims, Francja.

99270 2014 01 15 A. Wprowadzono zmianę siedziby uprawnionego przez wykreślenie wpisu: Glaxo Group Limited, Greenford, Wielka Brytania i dokonanie wpisu: Glaxo Group Limited, Brentford, Wielka Brytania.

100737 2014 01 16 A. Wprowadzono zmianę siedziby uprawnionego przez wykreślenie wpisu: Glaxo Group Limited, Greenford, Wielka Brytania i dokonanie wpisu: Glaxo Group Limited, Brentford, Wielka Brytania.

100906 2014 01 16 A. Wprowadzono zmianę siedziby uprawnionego przez wykreślenie wpisu: Glaxo Group Limited, Greenford, Wielka Brytania i dokonanie wpisu: Glaxo Group Limited, Brentford, Wielka Brytania.

101004 2014 01 16 A. Wprowadzono zmianę siedziby uprawnionego przez wykreślenie wpisu: Glaxo Group Limited, Greenford, Wielka Brytania i dokonanie wpisu: Glaxo Group Limited, Brentford, Wielka Brytania.

101005 2014 01 16 A. Wprowadzono zmianę siedziby uprawnionego przez wykreślenie wpisu: Glaxo Group Limited, Greenford, Wielka Brytania i dokonanie wpisu: Glaxo Group Limited, Brentford, Wielka Brytania.

101006 2014 01 22 A. Wprowadzono zmianę siedziby uprawnionego przez wykreślenie wpisu: Glaxo Group Limited, Greenford, Wielka Brytania i dokonanie wpisu: Glaxo Group Limited, Brentford, Wielka Brytania.

101060 2014 01 22 A. Wprowadzono zmianę siedziby uprawnionego przez wykreślenie wpisu: Glaxo Group Limited, Greenford, Wielka Brytania i dokonanie wpisu: Glaxo Group Limited, Brentford, Wielka Brytania.

101104 2014 01 16 A. Wprowadzono zmianę siedziby uprawnionego przez wykreślenie wpisu: Glaxo Group Limited, Greenford, Wielka Brytania i dokonanie wpisu: Glaxo Group Limited, Brentford, Wielka Brytania.

102185 2014 01 16 A. Wprowadzono zmianę siedziby uprawnionego przez wykreślenie wpisu: Glaxo Group Limited, Greenford, Wielka Brytania i dokonanie wpisu: Glaxo Group Limited, Brentford, Wielka Brytania.

102575 2014 01 16 A. Wprowadzono zmianę siedziby uprawnionego przez wykreślenie wpisu: Glaxo Group Limited, Greenford, Wielka Brytania i dokonanie wpisu: Glaxo Group Limited, Brentford, Wielka Brytania.

102576 2014 01 16 A. Wprowadzono zmianę siedziby uprawnionego przez wykreślenie wpisu: Glaxo Group Limited, Greenford, Wielka Brytania i dokonanie wpisu: Glaxo Group Limited, Brentford, Wielka Brytania.

103236 2014 01 22 A. Wprowadzono zmianę siedziby uprawnionego przez wykreślenie wpisu: Glaxo Group Limited, Greenford, Wielka Brytania i dokonanie wpisu: Glaxo Group Limited, Brentford, Wielka Brytania.

104418 2014 01 15 A. Wprowadzono zmianę uprawnionego przez wykreślenie wpisu: ASCOPOL Spółka z o.o., Wrocław, Polska i dokonanie wpisu: „PLATON WALDEMAR SIEMIŃSKI SPÓŁKA KOMANDYTOWA”, Wrocław, Polska 020730912.

104598 2014 01 20 A. Wprowadzono zmianę uprawnionego przez wykreślenie wpisu: BOLIX Spółka akcyjna, Żywiec, Polska i dokonanie wpisu: BUILD-TRADE SPÓŁKA Z OGRANICZONĄ ODPOWIEDZIALNOŚCIĄ SPÓŁKA KOMANDYTOWO-AKCYJNA, Żywiec, Polska 243320860.

104959 2014 01 13 A. Wprowadzono zmianę siedziby uprawnionego przez wykreślenie wpisu: OSTROWIA SPÓŁKA Z OGRANICZONĄ ODPOWIEDZIALNOŚCIĄ, Warszawa, Polska 142611015 i dokonanie wpisu: OSTROWIA SPÓŁKA Z OGRANICZONĄ ODPOWIEDZIALNOŚCIĄ, Ostrów Mazowiecka, Polska 142611015.

105338 2014 01 22 A. Wprowadzono zmianę siedziby uprawnionego przez wykreślenie wpisu: Glaxo Group Limited, Greenford, Wielka Brytania i dokonanie wpisu: Glaxo Group Limited, Brentford, Wielka Brytania.

105393 2014 01 15 A. Wprowadzono zmianę siedziby uprawnionego przez wykreślenie wpisu: Glaxo Group Limited, Greenford, Wielka Brytania i dokonanie wpisu: Glaxo Group Limited, Brentford, Wielka Brytania.

105921 2014 01 07 A. Wprowadzono zmianę uprawnionego przez wykreślenie wpisu: Klimowicz Leszek, Klimowicz Janina, Klimowicz Andrzej, Klimowicz Krystyna Zakład Produkcyjny SPLOT S.C. A&L Klimowicz, Gliwice-Sośnica, Polska i dokonanie wpisu: Leszek Klimowicz, Michał Klimowicz Zakład Produkcyjny SPLOT S.C., Gliwice, Polska NIP 6311008596.

106824 2014 01 22 A. Wprowadzono zmianę siedziby uprawnionego przez wykreślenie wpisu: Glaxo Group Limited, Greenford, Wielka Brytania i dokonanie wpisu: Glaxo Group Limited, Brentford, Wielka Brytania.

107809 2014 01 16 A. Wprowadzono zmianę siedziby uprawnionego przez wykreślenie wpisu: Glaxo Group Limited, Greenford, Wielka Brytania i dokonanie wpisu: Glaxo Group Limited, Brentford, Wielka Brytania.

107810 2014 01 16 A. Wprowadzono zmianę siedziby uprawnionego przez wykreślenie wpisu: Glaxo Group Limited, Green-

ford, Wielka Brytania i dokonanie wpisu: Glaxo Group Limited, Brentford, Wielka Brytania.

107945 2014 01 16 A. Wprowadzono zmianę siedziby uprawnionego przez wykreślenie wpisu: Glaxo Group Limited, Greenford, Wielka Brytania i dokonanie wpisu: Glaxo Group Limited, Brentford, Wielka Brytania.

108454 2014 01 22 A. Wprowadzono zmianę siedziby uprawnionego przez wykreślenie wpisu: Glaxo Group Limited, Greenford, Wielka Brytania i dokonanie wpisu: Glaxo Group Limited, Brentford, Wielka Brytania.

108455 2014 01 22 A. Wprowadzono zmianę siedziby uprawnionego przez wykreślenie wpisu: Glaxo Group Limited, Greenford, Wielka Brytania i dokonanie wpisu: Glaxo Group Limited, Brentford, Wielka Brytania.

108467 2014 01 22 A. Wprowadzono zmianę siedziby uprawnionego przez wykreślenie wpisu: Glaxo Group Limited, Greenford, Wielka Brytania i dokonanie wpisu: Glaxo Group Limited, Brentford, Wielka Brytania.

108468 2014 01 22 A. Wprowadzono zmianę siedziby uprawnionego przez wykreślenie wpisu: Glaxo Group Limited, Greenford, Wielka Brytania i dokonanie wpisu: Glaxo Group Limited, Brentford, Wielka Brytania.

108469 2014 01 22 A. Wprowadzono zmianę siedziby uprawnionego przez wykreślenie wpisu: Glaxo Group Limited, Greenford, Wielka Brytania i dokonanie wpisu: Glaxo Group Limited, Brentford, Wielka Brytania.

108470 2014 01 22 A. Wprowadzono zmianę siedziby uprawnionego przez wykreślenie wpisu: Glaxo Group Limited, Greenford, Wielka Brytania i dokonanie wpisu: Glaxo Group Limited, Brentford, Wielka Brytania.

108471 2014 01 22 A. Wprowadzono zmianę siedziby uprawnionego przez wykreślenie wpisu: Glaxo Group Limited, Greenford, Wielka Brytania i dokonanie wpisu: Glaxo Group Limited, Brentford, Wielka Brytania.

108497 2014 01 22 A. Wprowadzono zmianę siedziby uprawnionego przez wykreślenie wpisu: Glaxo Group Limited, Greenford, Wielka Brytania i dokonanie wpisu: Glaxo Group Limited, Brentford, Wielka Brytania.

108498 2014 01 22 A. Wprowadzono zmianę siedziby uprawnionego przez wykreślenie wpisu: Glaxo Group Limited, Greenford, Wielka Brytania i dokonanie wpisu: Glaxo Group Limited, Brentford, Wielka Brytania.

108807 2014 01 03 A. Wprowadzono zmianę uprawnionego przez wykreślenie wpisu: Firma WAFRO Spółka z o.o., Brzozów, Polska i dokonanie wpisu: FIRMA WAFRO SPÓŁKA AKCYJNA, Brzozów, Polska.

108871 2014 01 16 A. Wprowadzono zmianę siedziby uprawnionego przez wykreślenie wpisu: Glaxo Group Limited, Greenford, Wielka Brytania i dokonanie wpisu: Glaxo Group Limited, Brentford, Wielka Brytania.

108886 2014 01 22 A. Wprowadzono zmianę siedziby uprawnionego przez wykreślenie wpisu: Glaxo Group Limited, Greenford, Wielka Brytania i dokonanie wpisu: Glaxo Group Limited, Brentford, Wielka Brytania.

108887 2014 01 22 A. Wprowadzono zmianę siedziby uprawnionego przez wykreślenie wpisu: Glaxo Group Limited, Greenford, Wielka Brytania i dokonanie wpisu: Glaxo Group Limited, Brentford, Wielka Brytania.

108888 2014 01 22 A. Wprowadzono zmianę siedziby uprawnionego przez wykreślenie wpisu: Glaxo Group Limited, Greenford, Wielka Brytania i dokonanie wpisu: Glaxo Group Limited, Brentford, Wielka Brytania.

116865 2014 01 22 A. Wprowadzono zmianę siedziby uprawnionego przez wykreślenie wpisu: Glaxo Group Limited, Greenford, Wielka Brytania i dokonanie wpisu: Glaxo Group Limited, Brentford, Wielka Brytania.

117150 2014 01 22 A. Wprowadzono zmianę siedziby uprawnionego przez wykreślenie wpisu: Glaxo Group Limited, Greenford, Wielka Brytania i dokonanie wpisu: Glaxo Group Limited, Brentford, Wielka Brytania.

117652 2014 01 13 A. Wprowadzono zmianę siedziby uprawnionego przez wykreślenie wpisu: OSTROWIA SPÓŁKA Z OGRANICZONĄ ODPOWIEDZIALNOŚCIĄ, Warszawa, Polska 142611015 i dokonanie wpisu: OSTROWIA SPÓŁKA Z OGRANICZONĄ ODPOWIEDZIALNOŚCIĄ, Ostrów Mazowiecka, Polska 142611015.

118212 2014 01 20 A. Wprowadzono zmianę uprawnionego przez wykreślenie wpisu: POLNET Przedsiębiorstwo Produkcyjno-Handlowe Spółka z o.o., Poznań, Polska i dokonanie wpisu: POLNET SPÓŁKA Z OGRANICZONĄ ODPOWIEDZIALNOŚCIĄ, Poznań, Polska.

118212 2014 01 20 A. Wprowadzono zmianę uprawnionego przez wykreślenie wpisu: POLNET SPÓŁKA Z OGRANICZONĄ ODPOWIEDZIALNOŚCIĄ, Poznań, Polska i dokonanie wpisu: POLNET – IDENT SPÓŁKA Z OGRANICZONĄ ODPOWIEDZIALNOŚCIĄ, Poznań, Polska 008380090.

118212 2014 01 20 A. Wprowadzono zmianę uprawnionego przez wykreślenie wpisu: POLNET – IDENT SPÓŁKA Z OGRANICZONĄ ODPOWIEDZIALNOŚCIĄ, Poznań, Polska 008380090 i dokonanie wpisu: VERBIS THETA SPÓŁKA Z OGRANICZONĄ ODPOWIEDZIALNOŚCIĄ SPÓŁKA KOMANDYTOWO-AKCYJNA, Warszawa, Polska 101486042.

118212 2014 01 20 A. Wprowadzono zmianę uprawnionego przez wykreślenie wpisu: VERBIS THETA SPÓŁKA Z OGRANICZONĄ ODPOWIEDZIALNOŚCIĄ SPÓŁKA KOMANDYTOWO-AKCYJNA, Warszawa, Polska 101486042 i dokonanie wpisu: POLNET SPÓŁKA Z OGRANICZONĄ ODPOWIEDZIALNOŚCIĄ I WSPÓLNICY SPÓŁKA KOMANDYTOWA, Poznań, Polska 251652455.

118367 2014 01 07 A. Wprowadzono zmianę siedziby uprawnionego przez wykreślenie wpisu: Glaxo Group Limited, Greenford, Wielka Brytania i dokonanie wpisu: Glaxo Group Limited, Brentford, Wielka Brytania.

118437 2014 01 07 A. Wprowadzono zmianę uprawnionego przez wykreślenie wpisu: MISPOL SPÓŁKA AKCYJNA, Białystok, Polska 050400516 i dokonanie wpisu: Arteta Spółka z ograniczoną odpowiedzialnością, Warszawa, Polska 146088504.

119280 2014 01 07 A. Wprowadzono zmianę siedziby uprawnionego przez wykreślenie wpisu: Glaxo Group Limited, Greenford, Wielka Brytania i dokonanie wpisu: Glaxo Group Limited, Brentford, Wielka Brytania.

119922 2014 01 07 A. Wprowadzono zmianę siedziby uprawnionego przez wykreślenie wpisu: Glaxo Group Limited, Greenford, Wielka Brytania i dokonanie wpisu: Glaxo Group Limited, Brentford, Wielka Brytania.

119924 2014 01 07 A. Wprowadzono zmianę siedziby uprawnionego przez wykreślenie wpisu: Glaxo Group Limited, Greenford, Wielka Brytania i dokonanie wpisu: Glaxo Group Limited, Brentford, Wielka Brytania.

120920 2014 01 23 A. Wprowadzono zmianę nazwy uprawnionego przez wykreślenie wpisu: Boss UK Holding Company Limited, Leighton Buzzard, Wielka Brytania i dokonanie wpisu: Boss UK Holding Company Limited (w likwidacji), Leighton Buzzard, Wielka Brytania.

120920 2014 01 23 A. Wprowadzono zmianę uprawnionego przez wykreślenie wpisu: Boss UK Holding Company Limited (w likwidacji), Leighton Buzzard, Wielka Brytania i dokonanie wpisu: Jungheinrich Aktiengesellschaft, Hamburg, Niemcy.

121239 2014 01 07 A. Wprowadzono zmianę siedziby uprawnionego przez wykreślenie wpisu: Glaxo Group Limited, Greenford, Wielka Brytania i dokonanie wpisu: Glaxo Group Limited, Brentford, Wielka Brytania.

121465 2014 01 07 A. Wprowadzono zmianę siedziby uprawnionego przez wykreślenie wpisu: Glaxo Group Limited, Greenford, Wielka Brytania i dokonanie wpisu: Glaxo Group Limited, Brentford, Wielka Brytania.

121466 2014 01 07 A. Wprowadzono zmianę siedziby uprawnionego przez wykreślenie wpisu: Glaxo Group Limited, Greenford, Wielka Brytania i dokonanie wpisu: Glaxo Group Limited, Brentford, Wielka Brytania.

121467 2014 01 07 A. Wprowadzono zmianę siedziby uprawnionego przez wykreślenie wpisu: Glaxo Group Limited, Greenford, Wielka Brytania i dokonanie wpisu: Glaxo Group Limited, Brentford, Wielka Brytania.

121468 2014 01 07 A. Wprowadzono zmianę siedziby uprawnionego przez wykreślenie wpisu: Glaxo Group Limited, Greenford, Wielka Brytania i dokonanie wpisu: Glaxo Group Limited, Brentford, Wielka Brytania.

121469 2014 01 23 A. Wprowadzono zmianę siedziby uprawnionego przez wykreślenie wpisu: Glaxo Group Limited, Greenford, Wielka Brytania i dokonanie wpisu: Glaxo Group Limited, Brentford, Wielka Brytania.

121519 2014 01 23 A. Wprowadzono zmianę siedziby uprawnionego przez wykreślenie wpisu: Glaxo Group Limited, Greenford, Wielka Brytania i dokonanie wpisu: Glaxo Group Limited, Brentford, Wielka Brytania.

122526 2014 01 07 A. Wprowadzono zmianę siedziby uprawnionego przez wykreślenie wpisu: Glaxo Group Limited, Greenford, Wielka Brytania i dokonanie wpisu: Glaxo Group Limited, Brentford, Wielka Brytania.

123035 2014 01 07 A. Wprowadzono zmianę siedziby uprawnionego przez wykreślenie wpisu: Glaxo Group Limited, Greenford, Wielka Brytania i dokonanie wpisu: Glaxo Group Limited, Brentford, Wielka Brytania.

123132 2014 01 23 A. Wprowadzono zmianę siedziby uprawnionego przez wykreślenie wpisu: Glaxo Group Limited, Greenford, Wielka Brytania i dokonanie wpisu: Glaxo Group Limited, Brentford, Wielka Brytania.

123246 2014 01 15 A. Wprowadzono zmianę siedziby uprawnionego przez wykreślenie wpisu: Glaxo Group Limited, Greenford, Wielka Brytania i dokonanie wpisu: Glaxo Group Limited, Brentford, Wielka Brytania.

123421 2014 01 23 A. Wprowadzono zmianę siedziby uprawnionego przez wykreślenie wpisu: Glaxo Group Limited, Greenford, Wielka Brytania i dokonanie wpisu: Glaxo Group Limited, Brentford, Wielka Brytania.

124172 2014 01 07 A. Wprowadzono zmianę siedziby uprawnionego przez wykreślenie wpisu: Glaxo Group Limited, Greenford, Wielka Brytania i dokonanie wpisu: Glaxo Group Limited, Brentford, Wielka Brytania.

124416 2014 01 13 A. Wprowadzono zmianę siedziby uprawnionego przez wykreślenie wpisu: OSTROWIA SPÓŁKA Z OGRANICZONĄ ODPOWIEDZIALNOŚCIĄ, Warszawa, Polska 142611015 i dokonanie wpisu: OSTROWIA SPÓŁKA Z OGRANICZONĄ ODPOWIEDZIALNOŚCIĄ, Ostrów Mazowiecka, Polska 142611015.

124523 2014 01 07 A. Wprowadzono zmianę siedziby uprawnionego przez wykreślenie wpisu: Glaxo Group Limited, Greenford, Wielka Brytania i dokonanie wpisu: Glaxo Group Limited, Brentford, Wielka Brytania.

125436 2014 01 07 A. Wprowadzono zmianę siedziby uprawnionego przez wykreślenie wpisu: Glaxo Group Limited, Green-

ford, Wielka Brytania i dokonanie wpisu: Glaxo Group Limited, Brentford, Wielka Brytania.

125587 2014 01 13 A. Wprowadzono zmianę uprawnionego przez wykreślenie wpisu: SOKOŁÓW S.A., Sokołów Podlaski, Polska i dokonanie wpisu: MARKA „SOKOŁÓW-SERVICE” SPÓŁKA Z OGRANICZONĄ ODPOWIEDZIALNOŚCIĄ SPÓŁKA KOMANDYTOWA, Sokołów Podlaski, Polska 141770674.

125955 2014 01 23 A. Wprowadzono zmianę siedziby uprawnionego przez wykreślenie wpisu: Glaxo Group Limited, Greenford, Wielka Brytania i dokonanie wpisu: Glaxo Group Limited, Brentford, Wielka Brytania.

125958 2014 01 23 A. Wprowadzono zmianę siedziby uprawnionego przez wykreślenie wpisu: Glaxo Group Limited, Greenford, Wielka Brytania i dokonanie wpisu: Glaxo Group Limited, Brentford, Wielka Brytania.

127556 2014 01 09 A. Wprowadzono zmianę uprawnionego przez wykreślenie wpisu: Wyeth LLC, Madison, Stany Zjednoczone Ameryki i dokonanie wpisu: SOCIÉTÉ DES PRODUITS NESTLÉ S.A., Vevey, Szwajcaria.

128699 2014 01 13 A. Wprowadzono zmianę siedziby uprawnionego przez wykreślenie wpisu: Glaxo Group Limited, Greenford, Wielka Brytania i dokonanie wpisu: Glaxo Group Limited, Brentford, Wielka Brytania.

129164 2014 01 23 A. Wprowadzono zmianę siedziby uprawnionego przez wykreślenie wpisu: Glaxo Group Limited, Greenford, Wielka Brytania i dokonanie wpisu: Glaxo Group Limited, Brentford, Wielka Brytania.

129581 2014 01 13 A. Wprowadzono zmianę siedziby uprawnionego przez wykreślenie wpisu: Glaxo Group Limited, Greenford, Wielka Brytania i dokonanie wpisu: Glaxo Group Limited, Brentford, Wielka Brytania.

129646 2014 01 20 A. Wprowadzono zmianę uprawnionego przez wykreślenie wpisu: BOLIX Spółka akcyjna, Żywiec, Polska i dokonanie wpisu: BUILD-TRADE SPÓŁKA Z OGRANICZONĄ ODPOWIEDZIALNOŚCIĄ SPÓŁKA KOMANDYTOWO-AKCYJNA, Żywiec, Polska 243320860.

130168 2014 01 15 A. Wprowadzono zmianę siedziby uprawnionego przez wykreślenie wpisu: Glaxo Group Limited, Greenford, Wielka Brytania i dokonanie wpisu: Glaxo Group Limited, Brentford, Wielka Brytania.

130361 2014 01 13 A. Wprowadzono zmianę siedziby uprawnionego przez wykreślenie wpisu: Glaxo Group Limited, Greenford, Wielka Brytania i dokonanie wpisu: Glaxo Group Limited, Brentford, Wielka Brytania.

130595 2014 01 20 D. Dokonano wpisu: Na mocy umowy z dnia 01 lipca 2013 r. udzielono pełnej i niewyłącznej licencji na używanie znaku towarowego przez spółkę ADAMED CONSUMER HEALTHCARE S.A., Pięńków, Polska na czas nieokreślony.

130667 2014 01 15 A. Wprowadzono zmianę siedziby uprawnionego przez wykreślenie wpisu: Glaxo Group Limited, Greenford, Wielka Brytania i dokonanie wpisu: Glaxo Group Limited, Brentford, Wielka Brytania.

130853 2014 01 13 A. Wprowadzono zmianę siedziby uprawnionego przez wykreślenie wpisu: Glaxo Group Limited, Greenford, Wielka Brytania i dokonanie wpisu: Glaxo Group Limited, Brentford, Wielka Brytania.

131022 2014 01 13 A. Wprowadzono zmianę siedziby uprawnionego przez wykreślenie wpisu: Glaxo Group Limited, Greenford, Wielka Brytania i dokonanie wpisu: Glaxo Group Limited, Brentford, Wielka Brytania.

131023 2014 01 15 A. Wprowadzono zmianę siedziby uprawnionego przez wykreślenie wpisu: Glaxo Group Limited, Green-

ford, Wielka Brytania i dokonanie wpisu: Glaxo Group Limited, Brentford, Wielka Brytania.

131749 2014 01 15 A. Wprowadzono zmianę siedziby uprawnionego przez wykreślenie wpisu: Glaxo Group Limited, Greenford, Wielka Brytania i dokonanie wpisu: Glaxo Group Limited, Brentford, Wielka Brytania.

131899 2014 01 15 A. Wprowadzono zmianę siedziby uprawnionego przez wykreślenie wpisu: Glaxo Group Limited, Greenford, Wielka Brytania i dokonanie wpisu: Glaxo Group Limited, Brentford, Wielka Brytania.

131996 2014 01 15 A. Wprowadzono zmianę siedziby uprawnionego przez wykreślenie wpisu: Glaxo Group Limited, Greenford, Wielka Brytania i dokonanie wpisu: Glaxo Group Limited, Brentford, Wielka Brytania.

132152 2014 01 07 A. Wprowadzono zmianę uprawnionego przez wykreślenie wpisu: MISPOL SPÓŁKA AKCYJNA, Białystok, Polska 050400516 i dokonanie wpisu: Arteta Spółka z ograniczoną odpowiedzialnością, Warszawa, Polska 146088504.

132868 2014 01 15 A. Wprowadzono zmianę siedziby uprawnionego przez wykreślenie wpisu: Glaxo Group Limited, Greenford, Wielka Brytania i dokonanie wpisu: Glaxo Group Limited, Brentford, Wielka Brytania.

133092 2014 01 13 A. Wprowadzono zmianę siedziby uprawnionego przez wykreślenie wpisu: Glaxo Group Limited, Greenford, Wielka Brytania i dokonanie wpisu: Glaxo Group Limited, Brentford, Wielka Brytania.

133549 2014 01 15 A. Wprowadzono zmianę siedziby uprawnionego przez wykreślenie wpisu: Glaxo Group Limited, Greenford, Wielka Brytania i dokonanie wpisu: Glaxo Group Limited, Brentford, Wielka Brytania.

133551 2014 01 13 A. Wprowadzono zmianę siedziby uprawnionego przez wykreślenie wpisu: Glaxo Group Limited, Greenford, Wielka Brytania i dokonanie wpisu: Glaxo Group Limited, Brentford, Wielka Brytania.

133705 2014 01 15 A. Wprowadzono zmianę siedziby uprawnionego przez wykreślenie wpisu: Glaxo Group Limited, Greenford, Wielka Brytania i dokonanie wpisu: Glaxo Group Limited, Brentford, Wielka Brytania.

133706 2014 01 13 A. Wprowadzono zmianę siedziby uprawnionego przez wykreślenie wpisu: Glaxo Group Limited, Greenford, Wielka Brytania i dokonanie wpisu: Glaxo Group Limited, Brentford, Wielka Brytania.

134456 2014 01 21 A. Wprowadzono zmianę siedziby uprawnionego przez wykreślenie wpisu: Glaxo Group Limited, Greenford, Wielka Brytania i dokonanie wpisu: Glaxo Group Limited, Brentford, Wielka Brytania.

135449 2014 01 21 A. Wprowadzono zmianę siedziby uprawnionego przez wykreślenie wpisu: Glaxo Group Limited, Greenford, Wielka Brytania i dokonanie wpisu: Glaxo Group Limited, Brentford, Wielka Brytania.

136007 2014 01 17 A. Wprowadzono zmianę uprawnionego przez wykreślenie wpisu: The Procter & Gamble Company, One Procter & Gamble Plaza, Cincinnati, Stany Zjednoczone Ameryki i dokonanie wpisu: Pringles S.á.r.l., Luksemburg, Luksemburg.

136100 2014 01 17 A. Wprowadzono zmianę uprawnionego przez wykreślenie wpisu: The Procter & Gamble Company, One Procter & Gamble Plaza, Cincinnati, Stany Zjednoczone Ameryki i dokonanie wpisu: Pringles S.á.r.l., Luksemburg, Luksemburg.

137265 2014 01 15 A. Wprowadzono zmianę uprawnionego przez wykreślenie wpisu: Bis Plettac Spółka z o.o., Ostrzeszów, Polska i dokonanie wpisu: MULTISERWIS SPÓŁKA Z OGRANICZONĄ ODPOWIEDZIALNOŚCIĄ, Krapkowice, Polska 011509324.

137534 2014 01 21 A. Wprowadzono zmianę siedziby uprawnionego przez wykreślenie wpisu: Glaxo Group Limited, Greenford, Wielka Brytania i dokonanie wpisu: Glaxo Group Limited, Brentford, Wielka Brytania.

137716 2014 01 03 A. Wprowadzono zmianę siedziby uprawnionego przez wykreślenie wpisu: EURO-ZOO Spółka z o.o., 03-284 Warszawa, ul. Porannej Bryzy 15, Polska i dokonanie wpisu: EURO-ZOO Spółka z o.o., Marki, Polska 010282670.

137716 2014 01 03 A. Wprowadzono zmianę uprawnionego przez wykreślenie wpisu: EURO-ZOO Spółka z o.o., Marki, Polska 010282670 i dokonanie wpisu: Invest Plus Spółka z ograniczoną odpowiedzialnością, Warszawa, Polska 017238375.

137850 2014 01 13 A. Wprowadzono zmianę siedziby uprawnionego przez wykreślenie wpisu: Glaxo Group Limited, Glaxo Welcome House, Berkeley Avenue, Greenford, Middlesex UB6 ONN, Wielka Brytania i dokonanie wpisu: Glaxo Group Limited, Brentford, Wielka Brytania.

137852 2014 01 13 A. Wprowadzono zmianę siedziby uprawnionego przez wykreślenie wpisu: Glaxo Group Limited, Glaxo Welcome House, Berkeley Avenue, Greenford, Middlesex UB6 ONN, Wielka Brytania i dokonanie wpisu: Glaxo Group Limited, Brentford, Wielka Brytania.

137941 2014 01 16 A. Wprowadzono zmianę uprawnionego przez wykreślenie wpisu: Marketing Investment Group Sp. z o.o., 31-871 Kraków Os. Dywizjonu 301 paw. I, Polska i dokonanie wpisu: Marketing Investment Group Sp. z o.o. Spółka Komandytowo-Akcyjna, Kraków, Polska.

139774 2014 01 20 A. Wprowadzono zmianę uprawnionego przez wykreślenie wpisu: Baranowski Adam „APEXIM AB” Przedsiębiorstwo Wielobranżowe, 61-028 Poznań ul. Warszawska 39/41, Polska i dokonanie wpisu: APEXIM AB KAROLINA BARANOWSKA, Zielona Góra, Polska 080431427.

139775 2014 01 20 A. Wprowadzono zmianę uprawnionego przez wykreślenie wpisu: Baranowski Adam „APEXIM AB” Przedsiębiorstwo Wielobranżowe, 61-028 Poznań ul. Warszawska 39/41, Polska 970044510 i dokonanie wpisu: APEXIM AB KAROLINA BARANOWSKA, Zielona Góra, Polska 080431427.

139786 2014 01 15 A. Wprowadzono zmianę siedziby uprawnionego przez wykreślenie wpisu: Glaxo Group Limited, Greenford, Wielka Brytania i dokonanie wpisu: Glaxo Group Limited, Brentford, Wielka Brytania.

140691 2014 01 13 A. Wprowadzono zmianę uprawnionego przez wykreślenie wpisu: GUMA Wojciech Majka, Gołędzinów, Polska 932144068 i dokonanie wpisu: MAJKA SPÓŁKA Z OGRANICZONĄ ODPOWIEDZIALNOŚCIĄ SPÓŁKA KOMANDYTOWO-AKCYJNA, Wrocław, Polska.

140691 2014 01 13 A. Wprowadzono zmianę uprawnionego przez wykreślenie wpisu: MAJKA SPÓŁKA Z OGRANICZONĄ ODPOWIEDZIALNOŚCIĄ SPÓŁKA KOMANDYTOWO-AKCYJNA, Wrocław, Polska i dokonanie wpisu: GUMASSETS SPÓŁKA Z OGRANICZONĄ ODPOWIEDZIALNOŚCIĄ, Wrocław, Polska 022188831.

141100 2014 01 15 A. Wprowadzono zmianę siedziby uprawnionego przez wykreślenie wpisu: Glaxo Group Limited, Glaxo Welcome House, Berkeley Avenue, Greenford, Middlesex UB6 ONN, Wielka Brytania i dokonanie wpisu: Glaxo Group Limited, Brentford, Wielka Brytania.

143791 2014 01 13 A. Wprowadzono zmianę siedziby uprawnionego przez wykreślenie wpisu: OSTROWIA SPÓŁKA Z OGRANICZONĄ ODPOWIEDZIALNOŚCIĄ, Warszawa, Polska 142611015 i dokonanie wpisu: OSTROWIA SPÓŁKA Z OGRANICZONĄ ODPOWIEDZIALNOŚCIĄ, Ostrów Mazowiecka, Polska 142611015.

143915 2014 01 23 A. Wprowadzono zmianę uprawnionego przez wykreślenie wpisu: PATCHI S.A.L., Beirut, Liban i dokonanie wpisu: Pimarks Limited, Saint Helier, Jersey.

143995 2014 01 21 A. Wprowadzono zmianę siedziby uprawnionego przez wykreślenie wpisu: Glaxo Group Limited, Glaxo Welcome House, Berkeley Avenue, Greenford, Middlesex UB6 ONN, Wielka Brytania i dokonanie wpisu: Glaxo Group Limited, Brentford, Wielka Brytania.

144367 2014 01 21 A. Wprowadzono zmianę siedziby uprawnionego przez wykreślenie wpisu: Glaxo Group Limited, Greenford, Wielka Brytania i dokonanie wpisu: Glaxo Group Limited, Brentford, Wielka Brytania.

144368 2014 01 21 A. Wprowadzono zmianę siedziby uprawnionego przez wykreślenie wpisu: Glaxo Group Limited, Greenford, Wielka Brytania i dokonanie wpisu: Glaxo Group Limited, Brentford, Wielka Brytania.

144578 2014 01 21 A. Wprowadzono zmianę siedziby uprawnionego przez wykreślenie wpisu: Glaxo Group Limited, Glaxo Welcome House, Berkeley Avenue, Greenford, Middlesex UB6 ONN, Wielka Brytania i dokonanie wpisu: Glaxo Group Limited, Brentford, Wielka Brytania.

144617 2014 01 09 A. Wprowadzono zmianę uprawnionego przez wykreślenie wpisu: OMEGA REX S.C., Warszawa, Polska i dokonanie wpisu: OMEGA REX J. Jabłczyński, K. Dobrowolski Sp. j., Warszawa, Polska 010177831.

144617 2014 01 09 A. Wprowadzono zmianę uprawnionego przez wykreślenie wpisu: OMEGA REX J. Jabłczyński, K. Dobrowolski Sp. j., Warszawa, Polska 010177831 i dokonanie wpisu: MEDICO-FARMA SPÓŁKA AKCYJNA, Warszawa, Polska.

146541 2014 01 21 A. Wprowadzono zmianę siedziby uprawnionego przez wykreślenie wpisu: Glaxo Group Limited, Greenford, Wielka Brytania i dokonanie wpisu: Glaxo Group Limited, Brentford, Wielka Brytania.

147228 2014 01 21 A. Wprowadzono zmianę siedziby uprawnionego przez wykreślenie wpisu: Glaxo Group Limited, Greenford, Wielka Brytania i dokonanie wpisu: Glaxo Group Limited, Brentford, Wielka Brytania.

147275 2014 01 23 A. Wprowadzono zmianę siedziby uprawnionego przez wykreślenie wpisu: KWIK-FIT HOLDINGS LIMITED, St. James's Court Brown Street Manchester M2 2JF, Wielka Brytania i dokonanie wpisu: KWIK-FIT HOLDINGS LIMITED, Manchester, Wielka Brytania.

147275 2014 01 23 A. Wprowadzono zmianę siedziby uprawnionego przez wykreślenie wpisu: KWIK-FIT HOLDINGS LIMITED, Manchester, Wielka Brytania i dokonanie wpisu: KWIK-FIT HOLDINGS LIMITED, Leeds, Wielka Brytania.

147275 2014 01 23 A. Wprowadzono zmianę siedziby uprawnionego przez wykreślenie wpisu: KWIK-FIT HOLDINGS LIMITED, Leeds, Wielka Brytania i dokonanie wpisu: KWIK-FIT HOLDINGS LIMITED, Letchworth Garden City, Wielka Brytania.

147275 2014 01 23 A. Wprowadzono zmianę uprawnionego przez wykreślenie wpisu: KWIK-FIT HOLDINGS LIMITED, Letchworth Garden City, Wielka Brytania i dokonanie wpisu: European Tyre Enterprise Limited, Letchworth Garden City, Wielka Brytania.

147562 2014 01 17 A. Wprowadzono zmianę uprawnionego przez wykreślenie wpisu: The Procter & Gamble Company, One Procter & Gamble Plaza, Cincinnati Ohio, Stany Zjednoczone Ameryki i dokonanie wpisu: Pringles S.á.r.l., Luksemburg, Luksemburg.

148021 2014 01 23 A. Wprowadzono zmianę siedziby uprawnionego przez wykreślenie wpisu: KWIK-FIT HOLDINGS Limited, St. James's Court Brown Street Manchester M2 2JF, Wielka Brytania i dokonanie wpisu: KWIK-FIT HOLDINGS Limited, Manchester, Wielka Brytania.

148021 2014 01 23 A. Wprowadzono zmianę siedziby uprawnionego przez wykreślenie wpisu: KWIK-FIT HOLDINGS Limited,

Manchester, Wielka Brytania i dokonanie wpisu: KWIK-FIT HOLDINGS Limited, Leeds, Wielka Brytania.

148021 2014 01 23 A. Wprowadzono zmianę siedziby uprawnionego przez wykreślenie wpisu: KWIK-FIT HOLDINGS Limited, Leeds, Wielka Brytania i dokonanie wpisu: KWIK-FIT HOLDINGS Limited, Letchworth Garden City, Wielka Brytania.

148021 2014 01 23 A. Wprowadzono zmianę uprawnionego przez wykreślenie wpisu: KWIK-FIT HOLDINGS Limited, Letchworth Garden City, Wielka Brytania i dokonanie wpisu: European Tyre Enterprise Limited, Letchworth Garden City, Wielka Brytania.

152148 2014 01 21 A. Wprowadzono zmianę siedziby uprawnionego przez wykreślenie wpisu: Glaxo Group Limited, Greenford, Wielka Brytania i dokonanie wpisu: Glaxo Group Limited, Brentford, Wielka Brytania.

153188 2014 01 21 A. Wprowadzono zmianę siedziby uprawnionego przez wykreślenie wpisu: Glaxo Group Limited, Greenford, Wielka Brytania i dokonanie wpisu: Glaxo Group Limited, Brentford, Wielka Brytania.

154770 2014 01 21 A. Wprowadzono zmianę siedziby uprawnionego przez wykreślenie wpisu: Glaxo Group Limited, Greenford, Wielka Brytania i dokonanie wpisu: Glaxo Group Limited, Brentford, Wielka Brytania.

154786 2014 01 02 A. Wprowadzono zmianę uprawnionego przez wykreślenie wpisu: ARGE Nieruchomości Sp. z o.o., Kraków, Polska 120383376 i dokonanie wpisu: ARGE Spółka z ograniczoną odpowiedzialnością, Kraków, Polska 357040603.

154845 2014 01 15 A. Wprowadzono zmianę siedziby uprawnionego przez wykreślenie wpisu: GLAXO GROUP LIMITED, Glaxo Wellcome House, Berkeley Avenue Greenford Middlesex UB6 ONN, Wielka Brytania i dokonanie wpisu: GLAXO GROUP LIMITED, Brentford, Wielka Brytania.

154850 2014 01 21 A. Wprowadzono zmianę siedziby uprawnionego przez wykreślenie wpisu: GLAXO GROUP LIMITED, Glaxo Wellcome House, Berkeley Avenue Greenford Middlesex UB6 ONN, Wielka Brytania i dokonanie wpisu: GLAXO GROUP LIMITED, Brentford, Wielka Brytania.

156383 2014 01 18 F. Dokonano wpisu: Na podstawie tytułu wykonawczego: Nakazu Zapłaty Sądu Okręgowego w Rzeszowie, VI Wydział Gospodarczy z dnia 22 maja 2013 r., sygn. akt: VI GNC 305/13, Komornik Sądowy przy Sądzie Rejonowym w Rzeszowie w toku postępowania zabezpieczającego prowadzonego pod sygnaturą akt: KM 985/13 dokonał zajęcia prawa ochronnego na przedmiotowy znak towarowy na rzecz wierzyciela: BAUDZIEDZIC Spółka z ograniczoną odpowiedzialnością Spółka komandytowa z siedzibą w Rudnej Małej.

157414 2014 01 21 A. Wprowadzono zmianę siedziby uprawnionego przez wykreślenie wpisu: Glaxo Group Limited, Glaxo Wellcome House, Berkeley Avenue Greenford Middlesex UB6 ONN, Wielka Brytania i dokonanie wpisu: Glaxo Group Limited, Brentford, Wielka Brytania.

157537 2014 01 23 A. Wprowadzono zmianę uprawnionego przez wykreślenie wpisu: Those Characters From Cleveland, Inc. (Ohio corporation), One American Road Cleveland Ohio 44144, Stany Zjednoczone Ameryki i dokonanie wpisu: SCG Characters LLC, Los Angeles, Stany Zjednoczone Ameryki.

158612 2014 01 20 A. Wprowadzono zmianę uprawnionego przez wykreślenie wpisu: Firma Konfekcyjna MINGE – Ewa Minge, Międzychód, Polska 210072592 i dokonanie wpisu: EVA MINGE DESIGN SPÓŁKA Z OGRANICZONĄ ODPOWIEDZIALNOŚCIĄ, Katowice, Polska 242959643.

158686 2014 01 20 D. Dokonano wpisu: Na mocy umowy z dnia 16 września 2013 r. udzielono pełnej i niewyłącznej licencji na używanie znaku towarowego przez spółkę ADAMED Sp. z o.o., Pięńków, Polska na czas nieokreślony.

159235 2014 01 07 A. Wprowadzono zmianę uprawnionego przez wykreślenie wpisu: „CENTRUM WINA – DYSTRYBUCJA” SPÓŁKA Z OGRANICZONĄ ODPOWIEDZIALNOŚCIĄ, Warszawa, Polska 390296946 i dokonanie wpisu: „AMBRA” SPÓŁKA AKCYJNA, Warszawa, Polska 006054698.

160071 2014 01 15 A. Wprowadzono zmianę nazwy uprawnionego przez wykreślenie wpisu: Związek Kupców i Producentów LEWIATAN'94 Holding S.A., Włocławek, Polska 250564559 i dokonanie wpisu: LEWIATAN HOLDING SPÓŁKA AKCYJNA, Włocławek, Polska 250564559.

161787 2014 01 07 Na podstawie § 30 rozporządzenia Prezesa Rady Ministrów z dnia 20 maja 2008r. w sprawie prowadzenia rejestrów prowadzonych przez Urząd Patentowy RP (Dz. U. Nr 91, poz. 564), Urząd Patentowy RP, prostuje swój wpis w rejestrze znaków towarowych w rubryce D w zakresie ustanowienia zastawu rejestrowego na prawie ochronnym: powinno być: W dniu 15 kwietnia 2013 r. na podstawie postanowienia Sądu Rejonowego dla m.st. Warszawy w Warszawie Wydział XI Gospodarczy – Rejestru Zastawów (sygn. akt WA.XI.Ns-Rej.Za 4409/13/307) wpisano do Rejestru Zastawów pod pozycją 2349853 zastaw rejestrowy na prawie ochronnym udzielonym na znak towarowy R-161787, ustanowiony na rzecz spółki Stolarek & Grabalski Kancelaria Prawnicza Spółka Komandytowa z siedzibą w Warszawie.

162272 2014 01 07 A. Wprowadzono zmianę uprawnionego przez wykreślenie wpisu: „CENTRUM WINA – DYSTRYBUCJA” SPÓŁKA Z OGRANICZONĄ ODPOWIEDZIALNOŚCIĄ, Warszawa, Polska 390296946 i dokonanie wpisu: „AMBRA” SPÓŁKA AKCYJNA, Warszawa, Polska 006054698.

162456 2014 01 16 A. Wprowadzono zmianę nazwy uprawnionego przez wykreślenie wpisu: Zakłady Dziewiarskie Mewa S.A., Biłgoraj, Polska 950011666 i dokonanie wpisu: MEWA SPÓŁKA AKCYJNA, Biłgoraj, Polska 950011666.

162456 2014 01 16 A. Wprowadzono zmianę uprawnionego przez wykreślenie wpisu: MEWA SPÓŁKA AKCYJNA, Biłgoraj, Polska 950011666 i dokonanie wpisu: MEVA FASHION SPÓŁKA Z OGRANICZONĄ ODPOWIEDZIALNOŚCIĄ, Biłgoraj, Polska 060432359.

162456 2014 01 16 A. Wprowadzono zmianę uprawnionego przez wykreślenie wpisu: MEVA FASHION SPÓŁKA Z OGRANICZONĄ ODPOWIEDZIALNOŚCIĄ, Biłgoraj, Polska 060432359 i dokonanie wpisu: MEVA FASHION SPÓŁKA AKCYJNA, Biłgoraj, Polska 060432359.

164521 2014 01 15 A. Wprowadzono zmianę siedziby uprawnionego przez wykreślenie wpisu: Glaxo Group Limited, Greenford, Wielka Brytania i dokonanie wpisu: Glaxo Group Limited, Brentford, Wielka Brytania.

166475 2014 01 13 A. Wprowadzono zmianę siedziby uprawnionego przez wykreślenie wpisu: OSTROWIA SPÓŁKA Z OGRANICZONĄ ODPOWIEDZIALNOŚCIĄ, Warszawa, Polska 142611015 i dokonanie wpisu: OSTROWIA SPÓŁKA Z OGRANICZONĄ ODPOWIEDZIALNOŚCIĄ, Ostrów Mazowiecka, Polska 142611015.

166476 2014 01 13 A. Wprowadzono zmianę siedziby uprawnionego przez wykreślenie wpisu: OSTROWIA SPÓŁKA Z OGRANICZONĄ ODPOWIEDZIALNOŚCIĄ, Warszawa, Polska 142611015 i dokonanie wpisu: OSTROWIA SPÓŁKA Z OGRANICZONĄ ODPOWIEDZIALNOŚCIĄ, Ostrów Mazowiecka, Polska 142611015.

166477 2014 01 13 A. Wprowadzono zmianę siedziby uprawnionego przez wykreślenie wpisu: OSTROWIA SPÓŁKA Z OGRANICZONĄ ODPOWIEDZIALNOŚCIĄ, Warszawa, Polska 142611015 i dokonanie wpisu: OSTROWIA SPÓŁKA Z OGRANICZONĄ ODPOWIEDZIALNOŚCIĄ, Ostrów Mazowiecka, Polska 142611015.

166478 2014 01 13 A. Wprowadzono zmianę siedziby uprawnionego przez wykreślenie wpisu: OSTROWIA SPÓŁKA Z OGRANICZONĄ ODPOWIEDZIALNOŚCIĄ, Warszawa, Polska 142611015

i dokonanie wpisu: OSTROWIA SPÓŁKA Z OGRANICZONĄ ODPOWIEDZIALNOŚCIĄ, Ostrów Mazowiecka, Polska 142611015.

166652 2014 01 16 A. Wprowadzono zmianę uprawnionego przez wykreślenie wpisu: KMD INTERNATIONAL Spółka z o.o., Wólka Kosowska, Polska 016189108 i dokonanie wpisu: Jianmin Huang, Warszawa, Polska.

166943 2014 01 13 A. Wprowadzono zmianę uprawnionego przez wykreślenie wpisu: Firma Konfekcyjna „MINGE” Ewa Minge, Międzychód, Polska 210072592 i dokonanie wpisu: EVA MINGE DESIGN SPÓŁKA Z OGRANICZONĄ ODPOWIEDZIALNOŚCIĄ, Katowice, Polska 242959643.

167649 2014 01 02 A. Wprowadzono zmianę nazwy uprawnionego przez wykreślenie wpisu: AVANTIS SPÓŁKA AKCYJNA, Warszawa, Polska 016750310 i dokonanie wpisu: Digital Virgo Spółka Akcyjna, Warszawa, Polska 016750310.

171408 2014 01 21 A. Wprowadzono zmianę siedziby uprawnionego przez wykreślenie wpisu: GLAXO GROUP LIMITED, Greenford, Wielka Brytania i dokonanie wpisu: GLAXO GROUP LIMITED, Brentford, Wielka Brytania.

171740 2014 01 16 A. Wprowadzono zmianę nazwy uprawnionego przez wykreślenie wpisu: SAGE SYMFONIA Spółka z o.o., Warszawa, Polska 140045209 i dokonanie wpisu: SAGE SPÓŁKA Z OGRANICZONĄ ODPOWIEDZIALNOŚCIĄ, Warszawa, Polska 140045209.

172125 2014 01 21 A. Wprowadzono zmianę uprawnionego przez wykreślenie wpisu: OY SULTRADE LTD, Espoo, Finlandia i dokonanie wpisu: Nordico-trading Oy, Espoo, Finlandia.

172125 2014 01 21 A. Wprowadzono zmianę uprawnionego przez wykreślenie wpisu: Nordico-trading Oy, Espoo, Finlandia i dokonanie wpisu: Oy Sultrade Ltd, Espoo, Finlandia.

172166 2014 01 21 A. Wprowadzono zmianę siedziby uprawnionego przez wykreślenie wpisu: HOOP POLSKA SPÓŁKA Z OGRANICZONĄ ODPOWIEDZIALNOŚCIĄ, Warszawa, Polska i dokonanie wpisu: HOOP POLSKA SPÓŁKA Z OGRANICZONĄ ODPOWIEDZIALNOŚCIĄ, Kutno, Polska.

172171 2014 01 16 A. Wprowadzono zmianę uprawnionego przez wykreślenie wpisu: NEONET Spółka Akcyjna, Wrocław, Polska 930310841 i dokonanie wpisu: K-SPV 24 SPÓŁKA Z OGRANICZONĄ ODPOWIEDZIALNOŚCIĄ, Kraków, Polska.

172171 2014 01 16 A. Wprowadzono zmianę uprawnionego przez wykreślenie wpisu: K-SPV 24 SPÓŁKA Z OGRANICZONĄ ODPOWIEDZIALNOŚCIĄ, Kraków, Polska i dokonanie wpisu: NEOIDEA SPÓŁKA Z OGRANICZONĄ ODPOWIEDZIALNOŚCIĄ, Wrocław, Polska.

172650 2014 01 10 F. Wykreślono wpis: W dniu 12 czerwca 2012 r. do Urzędu Patentowego RP wpłynął wniosek o dokonanie w rejestrze wpisu informacji o zajęciu prawa ochronnego na przedmiotowy znak towarowy (sygn. KM 1743/12). Podstawa: decyzja z dnia 30 września 2013 r. o umorzeniu postępowania.

173956 2014 01 23 A. Wprowadzono zmianę uprawnionego przez wykreślenie wpisu: Aventis Pharmaceuticals Inc., Bridgewater, Stany Zjednoczone Ameryki i dokonanie wpisu: Valeant Pharmaceuticals North America LLC, Bridgewater, Stany Zjednoczone Ameryki.

173802 2014 01 23 A. Wprowadzono zmianę uprawnionego przez wykreślenie wpisu: BOLIX Spółka Akcyjna, Żywiec, Polska 015433210 i dokonanie wpisu: BUILD-TRADE SPÓŁKA Z OGRANICZONĄ ODPOWIEDZIALNOŚCIĄ SPÓŁKA KOMANDYTOWO-AKCYJNA, Żywiec, Polska 243320860.

173802 2014 01 09 D. Dokonano wpisu: W dniu 23 października 2013 r. na podstawie postanowienia Sądu Rejonowego Katowice-Wschód w Katowicach Wydział IX Gospodarczy – Rejestru Zastawów (sygn. akt KA.IX.Ns-Rej.Za 7762/13/942) wpisano do Rejestru Zastawów pod pozycją 2374619 zastaw rejestrowy na prawie ochronnym udzielonym na znak towarowy R-173802 w celu zabez-

pieczenia wiarygodności przysługujących spółce Bank Polska Kasa Opieki Spółka Akcyjna II Śląskie Centrum Korporacyjne w Bielsku Białej z siedzibą w Bielsku-Białej wobec Bolix Spółka Akcyjna z siedzibą w Żywcu.

174214 2014 01 16 A. Wprowadzono zmianę nazwy uprawnionego przez wykreślenie wpisu: TERMA Zenon, Artur i Dariusz Szymaniuk Sp. j., Słupsk, Polska 770695649 i dokonanie wpisu: TERMA Artur, Dariusz i Helena Szymaniuk Sp. J., Słupsk, Polska.

174563 2014 01 15 A. Wprowadzono zmianę uprawnionego przez wykreślenie wpisu: Close Trustees (Cayman) Limited, Wielki Kajman, Kajmany i dokonanie wpisu: BEARINGPOINT IP HOLDING B.V., Amsterdam, Holandia.

174757 2014 01 15 A. Wprowadzono zmianę uprawnionego przez wykreślenie wpisu: VENUS IMPEX Sp. z o.o., Janki, Polska 141780170 i dokonanie wpisu: MUKESH BUDHANI, Nowe Grocholice, Polska.

175146 2014 01 16 A. Wprowadzono zmianę uprawnionego przez wykreślenie wpisu: Teijin Monofilament Germany GmbH, Bobingen, Niemcy i dokonanie wpisu: Nextrusion GmbH, Bobingen, Niemcy.

175812 2014 01 21 A. Wprowadzono zmianę uprawnionego przez wykreślenie wpisu: „PHARMENA” Spółka z o.o., Łódź, Polska i dokonanie wpisu: PHARMENA SPÓŁKA AKCYJNA, Łódź, Polska.

175813 2014 01 21 A. Wprowadzono zmianę uprawnionego przez wykreślenie wpisu: „PHARMENA” Spółka z o.o., Łódź, Polska i dokonanie wpisu: PHARMENA SPÓŁKA AKCYJNA, Łódź, Polska.

176001 2014 01 16 A. Wprowadzono zmianę uprawnionego przez wykreślenie wpisu: PROFIDENT Jadwiga Zbozeń, Kielce, Polska 290554742 i dokonanie wpisu: POLSKIE TOWARZYSTWO ENDODONTYCZNE, Kielce, Polska 292890310.

176275 2014 01 21 A. Wprowadzono zmianę siedziby uprawnionego przez wykreślenie wpisu: HOOP POLSKA SPÓŁKA Z OGRANICZONĄ ODPOWIEDZIALNOŚCIĄ, Warszawa, Polska i dokonanie wpisu: HOOP POLSKA SPÓŁKA Z OGRANICZONĄ ODPOWIEDZIALNOŚCIĄ, Kutno, Polska.

176326 2014 01 15 A. Wprowadzono zmianę uprawnionego przez wykreślenie wpisu: „HERCEN” Agnieszka Celeda-Honkisz, Warszawa, Polska 015251354 i dokonanie wpisu: HERCEN TOMASZ HONKISZ, Warszawa, Polska 145926274.

176390 2014 01 20 A. Wprowadzono zmianę uprawnionego przez wykreślenie wpisu: BIELENDА Kosmetyki Naturalne Spółka z o.o., Cholerzyn, Polska 356357380 i dokonanie wpisu: BIELENDА KOSMETYKI SPÓŁKA Z OGRANICZONĄ ODPOWIEDZIALNOŚCIĄ SPÓŁKA KOMANDYTOWA, Kraków, Polska 356357380.

176390 2014 01 20 A. Wprowadzono zmianę nazwy uprawnionego przez wykreślenie wpisu: BIELENDА KOSMETYKI SPÓŁKA Z OGRANICZONĄ ODPOWIEDZIALNOŚCIĄ SPÓŁKA KOMANDYTOWA, Kraków, Polska 356357380 i dokonanie wpisu: BIELENDА KOSMETYKI NATURALNE SPÓŁKA Z OGRANICZONĄ ODPOWIEDZIALNOŚCIĄ SPÓŁKA KOMANDYTOWA, Kraków, Polska 356357380.

176390 2014 01 20 A. Wprowadzono zmianę uprawnionego przez wykreślenie wpisu: BIELENDА KOSMETYKI NATURALNE SPÓŁKA Z OGRANICZONĄ ODPOWIEDZIALNOŚCIĄ SPÓŁKA KOMANDYTOWA, Kraków, Polska 356357380 i dokonanie wpisu: BIELENDА KOSMETYKI NATURALNE SPÓŁKA Z OGRANICZONĄ ODPOWIEDZIALNOŚCIĄ SPÓŁKA KOMANDYTOWO-AKCYJNA, Kraków, Polska 356357380.

176520 2014 01 15 A. Wprowadzono zmianę uprawnionego przez wykreślenie wpisu: TYMBARK GMW SPÓŁKA Z OGRANICZONĄ ODPOWIEDZIALNOŚCIĄ SPÓŁKA KOMANDYTOWA, Tymbark, Polska 490540969 i dokonanie wpisu: TYMBARK-MWS SPÓŁKA Z OGRANICZONĄ ODPOWIEDZIALNOŚCIĄ SPÓŁKA KOMANDYTOWO-AKCYJNA, Tymbark, Polska 490540969.

176535 2014 01 20 D. Dokonano wpisu: Na mocy umowy z dnia 16 lipca 2013 r. udzielono pełnej i niewyłącznej licencji na używanie znaku towarowego przez Fundację Grupy PERN – „Przyjaźń”, Płock, Polska na czas nieokreślony.

176853 2014 01 20 A. Wprowadzono zmianę siedziby uprawnionego przez wykreślenie wpisu: Przedsiębiorstwo Handlowe „CHEMIA” Spółka z ograniczoną odpowiedzialnością, Gdańsk, Polska 003004576 i dokonanie wpisu: PRZEDSIĘBIORSTWO HANDLOWE CHEMIA SPÓŁKA Z OGRANICZONĄ ODPOWIEDZIALNOŚCIĄ, Kowale, Polska 003004576.

176814 2014 01 02 A. Wprowadzono zmianę nazwy uprawnionego przez wykreślenie wpisu: AVANTIS Spółka Akcyjna, Warszawa, Polska i dokonanie wpisu: Digital Virgo Spółka Akcyjna, Warszawa, Polska 016750310.

176815 2014 01 02 A. Wprowadzono zmianę nazwy uprawnionego przez wykreślenie wpisu: AVANTIS Spółka Akcyjna, Warszawa, Polska i dokonanie wpisu: Digital Virgo Spółka Akcyjna, Warszawa, Polska 016750310.

176817 2014 01 02 A. Wprowadzono zmianę nazwy uprawnionego przez wykreślenie wpisu: AVANTIS Spółka Akcyjna, Warszawa, Polska i dokonanie wpisu: Digital Virgo Spółka Akcyjna, Warszawa, Polska 016750310.

176818 2014 01 02 A. Wprowadzono zmianę nazwy uprawnionego przez wykreślenie wpisu: AVANTIS Spółka Akcyjna, Warszawa, Polska i dokonanie wpisu: Digital Virgo Spółka Akcyjna, Warszawa, Polska 016750310.

176819 2014 01 02 A. Wprowadzono zmianę nazwy uprawnionego przez wykreślenie wpisu: AVANTIS Spółka Akcyjna, Warszawa, Polska i dokonanie wpisu: Digital Virgo Spółka Akcyjna, Warszawa, Polska 016750310.

177053 2014 01 23 D. Dokonano wpisu: W dniu 25 lipca 2013 r. na podstawie postanowienia Sądu Rejonowego dla m.st. Warszawy w Warszawie Wydział XI Gospodarczy – Rejestru Zastawów (sygn. akt WA.XI.Ns-Rej.Za 8745/13/574) wpisano do Rejestru Zastawów pod pozycją 2363725 zastaw rejestrowy na prawie ochronnym udzielonym na znak towarowy R-177053 w celu zabezpieczenia wierzytelności przysługujących PKO Leasing Spółka Akcyjna z siedzibą w Łodzi wobec Wittchen Spółka Akcyjna z siedzibą w Kępnie.

177368 2014 01 10 F. Dokonano wpisu: Na podstawie tytułu wykonawczego BTE DZ BANK Polska S.A. w Warszawie z 29 maja 2013 r. o sygnaturze: 3/2013 wraz z postanowieniem Sądu Rejonowego dla m.st. Warszawy w Warszawie z 21 czerwca 2013 r. o sygnaturze akt: XVI GCo 458/13 z klauzulą wykonalności z 28 czerwca 2013 r., Komornik Sądowy przy Sądzie Rejonowym w Puławach w toku postępowania egzekucyjnego prowadzonego pod sygnaturą akt: KM 1137/13 dokonał zajęcia prawa ochronnego na przedmiotowy znak towarowy na rzecz wierzyciela: DZ BANK Polska Spółka Akcyjna z siedzibą w Warszawie.

177778 2014 01 23 A. Wprowadzono zmianę uprawnionego przez wykreślenie wpisu: Compañia de Productos, Alimentos y Servicios Córpora S.A., Santiago, Chile i dokonanie wpisu: TRESMONTES LUCCHETTI S.A., Santiago, Chile.

177894 2014 01 09 A. Wprowadzono zmianę uprawnionego przez wykreślenie wpisu: GLOBAL COSMED GROUP Sp. z o.o. Sp.K., Radom, Polska 672243759 i dokonanie wpisu: KRET SPÓŁKA Z OGRANICZONĄ ODPOWIEDZIALNOŚCIĄ, Radom, Polska 146618818.

177894 2014 01 09 A. Wprowadzono zmianę uprawnionego przez wykreślenie wpisu: KRET SPÓŁKA Z OGRANICZONĄ ODPOWIEDZIALNOŚCIĄ, Radom, Polska 146618818 i dokonanie wpisu: KRET BRAND PROPERTY SPÓŁKA Z OGRANICZONĄ ODPOWIEDZIALNOŚCIĄ SPÓŁKA KOMANDYTOWA, Radom, Polska.

178694 2014 01 09 A. Wprowadzono zmianę uprawnionego przez wykreślenie wpisu: GE Money Bank S.A., Gdańsk, Polska

190531170 i dokonanie wpisu: BANK BPH SPÓŁKA AKCYJNA, Kraków, Polska 350535626.

177896 2014 01 20 A. Wprowadzono zmianę uprawnionego przez wykreślenie wpisu: KANLUX Spółka z o.o., Radzionków, Polska 003483855 i dokonanie wpisu: ISTOCK SPÓŁKA AKCYJNA, Radzionków, Polska 240623330.

177896 2014 01 20 A. Wprowadzono zmianę nazwy uprawnionego przez wykreślenie wpisu: ISTOCK SPÓŁKA AKCYJNA, Radzionków, Polska 240623330 i dokonanie wpisu: BYTOM BUSINESS PARK SPÓŁKA AKCYJNA, Radzionków, Polska 240623330.

177896 2014 01 20 A. Wprowadzono zmianę nazwy uprawnionego przez wykreślenie wpisu: BYTOM BUSINESS PARK SPÓŁKA AKCYJNA, Radzionków, Polska 240623330 i dokonanie wpisu: KPE REAL ESTATE SPÓŁKA AKCYJNA, Radzionków, Polska 240623330.

177896 2014 01 20 A. Wprowadzono zmianę uprawnionego przez wykreślenie wpisu: KPEREAL ESTATE SPÓŁKA AKCYJNA, Radzionków, Polska 240623330 i dokonanie wpisu: SPOKEY SPÓŁKA Z OGRANICZONĄ ODPOWIEDZIALNOŚCIĄ, Katowice, Polska 471323630.

177897 2014 01 20 A. Wprowadzono zmianę uprawnionego przez wykreślenie wpisu: KANLUX Spółka z o.o., Radzionków, Polska 003483855 i dokonanie wpisu: ISTOCK SPÓŁKA AKCYJNA, Radzionków, Polska 240623330.

177897 2014 01 20 A. Wprowadzono zmianę nazwy uprawnionego przez wykreślenie wpisu: ISTOCK SPÓŁKA AKCYJNA, Radzionków, Polska 240623330 i dokonanie wpisu: BYTOM BUSINESS PARK SPÓŁKA AKCYJNA, Radzionków, Polska 240623330.

177897 2014 01 20 A. Wprowadzono zmianę nazwy uprawnionego przez wykreślenie wpisu: BYTOM BUSINESS PARK SPÓŁKA AKCYJNA, Radzionków, Polska 240623330 i dokonanie wpisu: KPE REAL ESTATE SPÓŁKA AKCYJNA, Radzionków, Polska 240623330.

177897 2014 01 20 A. Wprowadzono zmianę uprawnionego przez wykreślenie wpisu: KPE REAL ESTATE SPÓŁKA AKCYJNA, Radzionków, Polska 240623330 i dokonanie wpisu: SPOKEY SPÓŁKA Z OGRANICZONĄ ODPOWIEDZIALNOŚCIĄ, Katowice, Polska 471323630.

178082 2014 01 15 A. Wprowadzono zmianę siedziby uprawnionego przez wykreślenie wpisu: Glaxo Group Limited, Greenford, Wielka Brytania i dokonanie wpisu: Glaxo Group Limited, Brentford, Wielka Brytania.

178303 2014 01 16 A. Wprowadzono zmianę uprawnionego przez wykreślenie wpisu: NIKELMAN Spółka z o.o., Katowice, Polska 276471240 i dokonanie wpisu: INWESTMAN SPÓŁKA Z OGRANICZONĄ ODPOWIEDZIALNOŚCIĄ SPÓŁKA KOMANDYTOWA, Cieszyn, Polska 241144181.

178401 2014 01 20 A. Wprowadzono zmianę uprawnionego przez wykreślenie wpisu: APEXIM AB Przedsiębiorstwo Wielobranżowe Adam Baranowski, Poznań, Polska i dokonanie wpisu: APEXIM AB KAROLINA BARANOWSKA, Zielona Góra, Polska 080431427.

178402 2014 01 20 A. Wprowadzono zmianę uprawnionego przez wykreślenie wpisu: APEXIM AB Przedsiębiorstwo Wielobranżowe Adam Baranowski, Poznań, Polska i dokonanie wpisu: APEXIM AB KAROLINA BARANOWSKA, Zielona Góra, Polska 080431427.

179982 2014 01 20 A. Wprowadzono zmianę uprawnionego przez wykreślenie wpisu: MASTER Andrzej Węgrzyn, Skawina, Polska 351137106 i dokonanie wpisu: MASTER ANDRZEJ WĘGRZYN, Kraków, Polska 351137106.

180599 2014 01 03 A. Wprowadzono zmianę siedziby uprawnionego przez wykreślenie wpisu: „EURO-ZOO” Spółka z o.o., Warszawa, Polska 010282670 i dokonanie wpisu: „EURO-ZOO” Spółka z o.o., Marki, Polska.

180599 2014 01 03 A. Wprowadzono zmianę uprawnionego przez wykreślenie wpisu: „EURO-ZOO” Spółka z o.o., Marki, Polska i dokonanie wpisu: Invest Plus Spółka z ograniczoną odpowiedzialnością, Warszawa, Polska 017238375.

181302 2014 01 16 A. Wprowadzono zmianę uprawnionego przez wykreślenie wpisu: CERRYS s.c. Rafał Ryskalok, Tomasz Ryskalok, Józefa Kuklińska, Wykroty, Polska i dokonanie wpisu: Tomasz Ryskalok, Rafał Ryskalok CERRYS S.C., Wykroty, Polska.

181376 2014 01 17 A. Wprowadzono zmianę uprawnionego przez wykreślenie wpisu: Zenitva a.s., Praha, Republika Czeska i dokonanie wpisu: Zenitva k.s., Praga, Republika Czeska.

181518 2014 01 08 A. Wprowadzono zmianę uprawnionego przez wykreślenie wpisu: „LIDER'S – K.G.” Spółka z o.o., Ożarów Mazowiecki, Polska 016040560 i dokonanie wpisu: DR GERARD SPÓŁKA Z OGRANICZONĄ ODPOWIEDZIALNOŚCIĄ, Ożarów Mazowiecki, Polska 142306996.

181566 2014 01 08 A. Wprowadzono zmianę uprawnionego przez wykreślenie wpisu: „LIDER'S – K.G.” Spółka z o.o., Ożarów Mazowiecki, Polska 016040560 i dokonanie wpisu: DR GERARD SPÓŁKA Z OGRANICZONĄ ODPOWIEDZIALNOŚCIĄ, Ożarów Mazowiecki, Polska 142306996.

181593 2014 01 20 A. Wprowadzono zmianę uprawnionego przez wykreślenie wpisu: Pracowniczy Ośrodek Maszynowy Spółka z o.o., Brodnica, Polska i dokonanie wpisu: PRACOWNICZY OŚRODEK MASZYNOWY SPÓŁKA Z OGRANICZONĄ ODPOWIEDZIALNOŚCIĄ PARTNER'S MACHINERY CENTRE, Brodnica, Polska 005746394.

181593 2014 01 20 A. Wprowadzono zmianę uprawnionego przez wykreślenie wpisu: PRACOWNICZY OŚRODEK MASZYNOWY SPÓŁKA Z OGRANICZONĄ ODPOWIEDZIALNOŚCIĄ PARTNER'S MACHINERY CENTRE, Brodnica, Polska 005746394 i dokonanie wpisu: POM LTD SPÓŁKA Z OGRANICZONĄ ODPOWIEDZIALNOŚCIĄ, Brodnica, Polska 005746394.

182186 2014 01 16 A. Wprowadzono zmianę uprawnionego przez wykreślenie wpisu: UFFO.PL Piotr Najder, Marek Grabowski s.c., Warszawa, Polska i dokonanie wpisu: Marek Grabowski, Warszawa, Polska.

182300 2014 01 13 A. Wprowadzono zmianę nazwy uprawnionego przez wykreślenie wpisu: STUDIO 69 Marcin Maculewicz, Kielce, Polska 293468682 i dokonanie wpisu: Marcin Maculewicz, Kielce, Polska.

182577 2014 01 16 A. Wprowadzono zmianę uprawnionego przez wykreślenie wpisu: Diagnosis Sp. z o.o., Białystok, Polska 052130191 i dokonanie wpisu: DIAGNOSIS SPÓŁKA AKCYJNA, Białystok, Polska 052130191.

182552 2014 01 20 A. Wprowadzono zmianę uprawnionego przez wykreślenie wpisu: P.P.H.U. JAMIKS Krystyna Szulc, Jarocin, Polska 250068754 i dokonanie wpisu: JAMIKS KIDS FASHION SPÓŁKA Z OGRANICZONĄ ODPOWIEDZIALNOŚCIĄ SPÓŁKA KOMANDYTOWA, Jarocin, Polska 301415700.

183338 2014 01 16 A. Wprowadzono zmianę uprawnionego przez wykreślenie wpisu: „PROTEOPHARM” Spółka z o.o., Warszawa, Polska 010745880 i dokonanie wpisu: KOLIPA SPÓŁKA Z OGRANICZONĄ ODPOWIEDZIALNOŚCIĄ, Warszawa, Polska 639801076.

183899 2014 01 16 A. Wprowadzono zmianę uprawnionego przez wykreślenie wpisu: „ELPLAST BIS” Spółka z o.o., Jastrzębie Zdrój, Polska 276980160 i dokonanie wpisu: „ELPLAST” SPÓŁKA Z OGRANICZONĄ ODPOWIEDZIALNOŚCIĄ, Żory, Polska.

183960 2014 01 15 A. Wprowadzono zmianę siedziby uprawnionego przez wykreślenie wpisu: Glaxo Group Limited, Greenford, Wielka Brytania i dokonanie wpisu: Glaxo Group Limited, Brentford, Wielka Brytania.

184517 2014 01 20 A. Wprowadzono zmianę uprawnionego przez wykreślenie wpisu: TELFORCEONE S.A., Wrocław, Polska 932674375 i dokonanie wpisu: TELETORIUM SPÓŁKA Z OGRANICZONĄ ODPOWIEDZIALNOŚCIĄ, Wrocław, Polska 020491465.

184762 2014 01 20 A. Wprowadzono zmianę uprawnionego przez wykreślenie wpisu: Zakład Produkcji Opakowań „Rosiński

i S-ka” Spółka z o.o., Bielsko-Biała, Polska 070430217 i dokonanie wpisu: ROSIŃSKI I S-KA SPÓŁKA AKCYJNA ZAKŁAD PRODUKCJI OPAKOWAŃ, Bielsko-Biała, Polska 070430217.

185026 2014 01 15 A. Wprowadzono zmianę siedziby uprawnionego przez wykreślenie wpisu: Glaxo Group Limited, Greenford, Wielka Brytania i dokonanie wpisu: Glaxo Group Limited, Brentford, Wielka Brytania.

185028 2014 01 15 A. Wprowadzono zmianę siedziby uprawnionego przez wykreślenie wpisu: Glaxo Group Limited, Greenford, Wielka Brytania i dokonanie wpisu: Glaxo Group Limited, Brentford, Wielka Brytania.

185584 2014 01 20 A. Wprowadzono zmianę siedziby uprawnionego przez wykreślenie wpisu: LIDER – H. Woźniak, B. Masłowska, S. Marchut Sp. jawna, Puszczycowo, Polska 634523081 i dokonanie wpisu: LIDER – H. WOŹNIAK, B. MASŁOWSKA, S. MARCHUT SPÓŁKA JAWNA, Krosno, Polska 634523081.

185807 2014 01 13 A. Wprowadzono zmianę uprawnionego przez wykreślenie wpisu: „MEDIA TV PLUS” Spółka z o.o., Warszawa, Polska 011054378 i dokonanie wpisu: Paweł Kruś, Warszawa, Polska NIP 526-17-62-071.

186193 2014 01 20 A. Wprowadzono zmianę uprawnionego przez wykreślenie wpisu: Zakład Produkcji Opakowań „Rosiński i S-ka” Spółka z o.o., Bielsko-Biała, Polska 070430217 i dokonanie wpisu: ROSIŃSKI I S-KA SPÓŁKA AKCYJNA ZAKŁAD PRODUKCJI OPAKOWAŃ, Bielsko-Biała, Polska 070430217.

186981 2014 01 02 A. Wprowadzono zmianę nazwy uprawnionego przez wykreślenie wpisu: AVANTIS Spółka Akcyjna, Warszawa, Polska 016750310 i dokonanie wpisu: Digital Virgo Spółka Akcyjna, Warszawa, Polska 016750310.

187052 2014 01 09 A, E. Wprowadzono zmianę przez wykreślenie wpisu: AFLOFARM Farmacja Polska Sp. z o.o., Pabianice, Polska 472871255 AFLOFARM Fabryka Leków Sp. z o.o., Ksawerów, Polska 472279864 i dokonanie wpisu: AFLOFARM Farmacja Polska Sp. z o.o., Pabianice, Polska 472871255 oraz w rubryce E wykreślić wpis w brzmieniu: wspólne prawo ochronne.

187913 2014 01 16 A. Wprowadzono zmianę uprawnionego przez wykreślenie wpisu: DIAGNOSIS Spółka z o.o., Białystok, Polska 052130191 i dokonanie wpisu: DIAGNOSIS SPÓŁKA AKCYJNA, Białystok, Polska 052130191.

187914 2014 01 16 A. Wprowadzono zmianę uprawnionego przez wykreślenie wpisu: DIAGNOSIS Spółka z o.o., Białystok, Polska 052130191 i dokonanie wpisu: DIAGNOSIS SPÓŁKA AKCYJNA, Białystok, Polska 052130191.

189280 2014 01 20 A. Wprowadzono zmianę uprawnionego przez wykreślenie wpisu: Kanlux Sp. z o.o., Radzionków, Polska 003483855 i dokonanie wpisu: ISTOCK SPÓŁKA AKCYJNA, Radzionków, Polska 240623330.

189280 2014 01 20 A. Wprowadzono zmianę nazwy uprawnionego przez wykreślenie wpisu: ISTOCK SPÓŁKA AKCYJNA, Radzionków, Polska 240623330 i dokonanie wpisu: BYTOM BUSINESS PARK SPÓŁKA AKCYJNA, Radzionków, Polska 240623330.

189280 2014 01 20 A. Wprowadzono zmianę nazwy uprawnionego przez wykreślenie wpisu: BYTOM BUSINESS PARK SPÓŁKA AKCYJNA, Radzionków, Polska 240623330 i dokonanie wpisu: KPE REAL ESTATE SPÓŁKA AKCYJNA, Radzionków, Polska 240623330.

189280 2014 01 20 A. Wprowadzono zmianę nazwy uprawnionego przez wykreślenie wpisu: KPE REAL ESTATE SPÓŁKA AKCYJNA, Radzionków, Polska 240623330 i dokonanie wpisu: SPOKEY SPÓŁKA Z OGRANICZONĄ ODPOWIEDZIALNOŚCIĄ, Katowice, Polska 471323630.

190703 2014 01 21 A. Wprowadzono zmianę nazwy uprawnionego przez wykreślenie wpisu: „Pracowniczy Ośrodek Maszynowy” Spółka z o.o., Brodnica, Polska 005746394 i dokonanie

wpisu: PRACOWNICZY OŚRODEK MASZYNOWY SPÓŁKA Z OGRANICZONĄ ODPOWIEDZIALNOŚCIĄ PARTNER'S MACHINERY CENTRE, Brodnica, Polska 005746394.

190703 2014 01 21 A. Wprowadzono zmianę uprawnionego przez wykreślenie wpisu: PRACOWNICZY OŚRODEK MASZYNOWY SPÓŁKA Z OGRANICZONĄ ODPOWIEDZIALNOŚCIĄ PARTNER'S MACHINERY CENTRE, Brodnica, Polska 005746394 i dokonanie wpisu: POM LTD SPÓŁKA Z OGRANICZONĄ ODPOWIEDZIALNOŚCIĄ, Brodnica, Polska 005746394.

190942 2014 01 08 A. Wprowadzono zmianę uprawnionego przez wykreślenie wpisu: LIDER'S – K.G. Spółka z o.o., Ożarów Mazowiecki, Polska 016040560 i dokonanie wpisu: DR GERARD SPÓŁKA Z OGRANICZONĄ ODPOWIEDZIALNOŚCIĄ, Ożarów Mazowiecki, Polska 142306996.

190944 2014 01 08 A. Wprowadzono zmianę uprawnionego przez wykreślenie wpisu: LIDER'S – K.G. Spółka z o.o., Ożarów Mazowiecki, Polska 016040560 i dokonanie wpisu: DR GERARD SPÓŁKA Z OGRANICZONĄ ODPOWIEDZIALNOŚCIĄ, Ożarów Mazowiecki, Polska 142306996.

192621 2014 01 08 A. Wprowadzono zmianę uprawnionego przez wykreślenie wpisu: LIDER'S – K.G. Spółka z o.o., Ożarów Mazowiecki, Polska 016040560 i dokonanie wpisu: DR GERARD SPÓŁKA Z OGRANICZONĄ ODPOWIEDZIALNOŚCIĄ, Ożarów Mazowiecki, Polska 142306996.

193430 2014 01 07 A. Wprowadzono zmianę uprawnionego przez wykreślenie wpisu: „CENTRUM WINA – DYSTRYBUCJA” SPÓŁKA Z OGRANICZONĄ ODPOWIEDZIALNOŚCIĄ, Warszawa, Polska 390296946 i dokonanie wpisu: „AMBRA” SPÓŁKA AKCYJNA, Warszawa, Polska 006054698.

193652 2014 01 10 F. Dokonano wpisu: Na podstawie tytułu wykonawczego BTE DZ BANK Polska S.A. w Warszawie z 29 maja 2013 r. o sygnaturze: 3/2013 wraz z postanowieniem Sądu Rejonowego dla m.st. Warszawy w Warszawie z 21 czerwca 2013 r. o sygnaturze akt: XVI GCo 458/13 z klauzulą wykonalności z 28 czerwca 2013 r., Komornik Sądowy przy Sądzie Rejonowym w Puławach w toku postępowania egzekucyjnego prowadzonego pod sygnaturą akt: KM 1137/13 dokonał zajęcia prawa ochronnego na przedmiotowy znak towarowy na rzecz wierzyciela: DZ BANK Polska Spółka Akcyjna z siedzibą w Warszawie.

194063 2014 01 15 A. Wprowadzono zmianę siedziby uprawnionego przez wykreślenie wpisu: Glaxo Group Limited, Greenford, Wielka Brytania i dokonanie wpisu: Glaxo Group Limited, Brentford, Wielka Brytania.

194081 2014 01 15 A. Wprowadzono zmianę siedziby uprawnionego przez wykreślenie wpisu: Glaxo Group Limited, Greenford, Wielka Brytania i dokonanie wpisu: Glaxo Group Limited, Brentford, Wielka Brytania.

194082 2014 01 15 A. Wprowadzono zmianę siedziby uprawnionego przez wykreślenie wpisu: Glaxo Group Limited, Greenford, Wielka Brytania i dokonanie wpisu: Glaxo Group Limited, Brentford, Wielka Brytania.

194170 2014 01 16 A. Wprowadzono zmianę uprawnionego przez wykreślenie wpisu: CHOCI SPÓŁKA Z OGRANICZONĄ ODPOWIEDZIALNOŚCIĄ, Opatówek, Polska 302312800 i dokonanie wpisu: LOTTE WEDEL SPÓŁKA Z OGRANICZONĄ ODPOWIEDZIALNOŚCIĄ, Warszawa, Polska 142078650.

194462 2014 01 10 F. Dokonano wpisu: Na podstawie tytułu wykonawczego BTE DZ BANK Polska S.A. w Warszawie z 29 maja 2013 r. o sygnaturze: 3/2013 wraz z postanowieniem Sądu Rejonowego dla m.st. Warszawy w Warszawie z 21 czerwca 2013 r. o sygnaturze akt: XVI GCo 458/13 z klauzulą wykonalności z 28 czerwca 2013 r., Komornik Sądowy przy Sądzie Rejonowym w Puławach w toku postępowania egzekucyjnego prowadzonego pod sygnaturą akt: KM 1137/13 dokonał zajęcia prawa ochronnego na

przedmiotowy znak towarowy na rzecz wierzyciela: DZ BANK Polska Spółka Akcyjna z siedzibą w Warszawie.

194602 2014 01 07 A. Wprowadzono zmianę uprawnionego przez wykreślenie wpisu: „CENTRUM WINA – DYSTRYBUCJA” SPÓŁKA Z OGRANICZONĄ ODPOWIEDZIALNOŚCIĄ, Warszawa, Polska 390296946 i dokonanie wpisu: „AMBRA” SPÓŁKA AKCYJNA, Warszawa, Polska 006054698.

194607 2014 01 07 A. Wprowadzono zmianę uprawnionego przez wykreślenie wpisu: „CENTRUM WINA – DYSTRYBUCJA” SPÓŁKA Z OGRANICZONĄ ODPOWIEDZIALNOŚCIĄ, Warszawa, Polska 390296946 i dokonanie wpisu: „AMBRA” SPÓŁKA AKCYJNA, Warszawa, Polska 006054698.

194912 2014 01 02 A. Wprowadzono zmianę nazwy uprawnionego przez wykreślenie wpisu: AVANTIS Spółka Akcyjna, Warszawa, Polska 016750310 i dokonanie wpisu: Digital Virgo Spółka Akcyjna, Warszawa, Polska 016750310.

195237 2014 01 16 A. Wprowadzono zmianę uprawnionego przez wykreślenie wpisu: NEONET Spółka Akcyjna, Wrocław, Polska 930310841 i dokonanie wpisu: K-SPV 24 SPÓŁKA Z OGRANICZONĄ ODPOWIEDZIALNOŚCIĄ, Kraków, Polska.

195237 2014 01 16 A. Wprowadzono zmianę uprawnionego przez wykreślenie wpisu: K-SPV 24 SPÓŁKA Z OGRANICZONĄ ODPOWIEDZIALNOŚCIĄ, Kraków, Polska i dokonanie wpisu: NEOIDEA SPÓŁKA Z OGRANICZONĄ ODPOWIEDZIALNOŚCIĄ, Wrocław, Polska.

195240 2014 01 16 A. Wprowadzono zmianę uprawnionego przez wykreślenie wpisu: NEONET Spółka Akcyjna, Wrocław, Polska 930310841 i dokonanie wpisu: K-SPV 24 SPÓŁKA Z OGRANICZONĄ ODPOWIEDZIALNOŚCIĄ, Kraków, Polska.

195240 2014 01 16 A. Wprowadzono zmianę uprawnionego przez wykreślenie wpisu: K-SPV 24 SPÓŁKA Z OGRANICZONĄ ODPOWIEDZIALNOŚCIĄ, Kraków, Polska i dokonanie wpisu: NEOIDEA SPÓŁKA Z OGRANICZONĄ ODPOWIEDZIALNOŚCIĄ, Wrocław, Polska.

195722 2014 01 16 A. Wprowadzono zmianę nazwy uprawnionego przez wykreślenie wpisu: Zakłady Dzwierskie „MEWA” S.A., Biłgoraj, Polska 950011666 i dokonanie wpisu: MEWA SPÓŁKA AKCYJNA, Biłgoraj, Polska 950011666.

195722 2014 01 16 A. Wprowadzono zmianę uprawnionego przez wykreślenie wpisu: MEWA SPÓŁKA AKCYJNA, Biłgoraj, Polska 950011666 i dokonanie wpisu: MEVA FASHION SPÓŁKA Z OGRANICZONĄ ODPOWIEDZIALNOŚCIĄ, Biłgoraj, Polska 060432359.

195722 2014 01 16 A. Wprowadzono zmianę uprawnionego przez wykreślenie wpisu: MEVA FASHION SPÓŁKA Z OGRANICZONĄ ODPOWIEDZIALNOŚCIĄ, Biłgoraj, Polska 060432359 i dokonanie wpisu: MEVA FASHION SPÓŁKA AKCYJNA, Biłgoraj, Polska 060432359.

196819 2014 01 16 A. Wprowadzono zmianę uprawnionego przez wykreślenie wpisu: HJ HEINZ MARKETING POLSKA Sp. z o.o., Warszawa, Polska i dokonanie wpisu: HJ HEINZ POLSKA SPÓŁKA AKCYJNA, Pudliszki, Polska.

196820 2014 01 16 A. Wprowadzono zmianę uprawnionego przez wykreślenie wpisu: HJ HEINZ MARKETING POLSKA Sp. z o.o., Warszawa, Polska i dokonanie wpisu: HJ HEINZ POLSKA SPÓŁKA AKCYJNA, Pudliszki, Polska.

197018 2014 01 15 A. Wprowadzono zmianę uprawnionego przez wykreślenie wpisu: PARTNER IN PET FOOD POLSKA SPÓŁKA Z OGRANICZONĄ ODPOWIEDZIALNOŚCIĄ, Warszawa, Polska 250794288 i dokonanie wpisu: PARTNER IN PET FOOD POLSKA SPÓŁKA AKCYJNA, Warszawa, Polska.

197019 2014 01 15 A. Wprowadzono zmianę uprawnionego przez wykreślenie wpisu: PARTNER IN PET FOOD POLSKA SPÓŁKA Z OGRANICZONĄ ODPOWIEDZIALNOŚCIĄ, Warszawa, Polska 250794288 i dokonanie wpisu: PARTNER IN PET FOOD POLSKA SPÓŁKA AKCYJNA, Warszawa, Polska.

197725 2014 01 15 A. Wprowadzono zmianę uprawnionego przez wykreślenie wpisu: „ASCOPOL” Sp. z o.o., Wrocław, Polska 005960466 i dokonanie wpisu: „PLATON WALDEMAR SIEMIŃSKI SPÓŁKA KOMANDYTOWA”, Wrocław, Polska 020730912.

197726 2014 01 15 A. Wprowadzono zmianę uprawnionego przez wykreślenie wpisu: „ASCOPOL” Sp. z o.o., Wrocław, Polska 005960466 i dokonanie wpisu: „PLATON WALDEMAR SIEMIŃSKI SPÓŁKA KOMANDYTOWA”, Wrocław, Polska 020730912.

197973 2014 01 15 A. Wprowadzono zmianę uprawnionego przez wykreślenie wpisu: AZ.PL Albert Jerka, Andrzej Kostrze-wa Spółka Jawna, Szczecin, Polska 810903927 i dokonanie wpisu: AZ.PL SPÓŁKA Z OGRANICZONĄ ODPOWIEDZIALNOŚCIĄ, Szczecin, Polska 810903927.

198251 2014 01 15 A. Wprowadzono zmianę uprawnionego przez wykreślenie wpisu: Irena Jarocka, Warszawa, Polska i dokonanie wpisu: MONIKA SOBOLEWSKA, Warszawa, Polska MICHAŁ SOBOLEWSKI, Warszawa, Polska.

199128 2014 01 21 A. Wprowadzono zmianę nazwy uprawnionego przez wykreślenie wpisu: OKNA – RĄBIEŃ Sp. z o.o., Rąbień, Polska 473150434 i dokonanie wpisu: OKNA RĄBIEŃ SPÓŁKA Z OGRANICZONĄ ODPOWIEDZIALNOŚCIĄ W UPADŁOŚCI LIKWIDACYJNEJ, Rąbień, Polska 141571740.

199128 2014 01 21 A. Wprowadzono zmianę uprawnionego przez wykreślenie wpisu: OKNA RĄBIEŃ SPÓŁKA Z OGRANICZONĄ ODPOWIEDZIALNOŚCIĄ W UPADŁOŚCI LIKWIDACYJNEJ, Rąbień, Polska 141571740 i dokonanie wpisu: W&D SPÓŁKA Z OGRANICZONĄ ODPOWIEDZIALNOŚCIĄ, Ochmanów, Polska 122537211.

199226 2014 01 21 A. Wprowadzono zmianę uprawnionego przez wykreślenie wpisu: Przedsiębiorstwo Produkcyjno-Handlowe „POLNET” Sp. z o.o., Poznań, Polska 008380090 i dokonanie wpisu: POLNET SPÓŁKA Z OGRANICZONĄ ODPOWIEDZIALNOŚCIĄ, Poznań, Polska.

199226 2014 01 21 A. Wprowadzono zmianę nazwy uprawnionego przez wykreślenie wpisu: POLNET SPÓŁKA Z OGRANICZONĄ ODPOWIEDZIALNOŚCIĄ, Poznań, Polska i dokonanie wpisu: POLNET – IDENT SPÓŁKA Z OGRANICZONĄ ODPOWIEDZIALNOŚCIĄ, Poznań, Polska 008380090.

199226 2014 01 21 A. Wprowadzono zmianę uprawnionego przez wykreślenie wpisu: POLNET – IDENT SPÓŁKA Z OGRANICZONĄ ODPOWIEDZIALNOŚCIĄ, Poznań, Polska 008380090 i dokonanie wpisu: VERBIS THETA SPÓŁKA Z OGRANICZONĄ ODPOWIEDZIALNOŚCIĄ SPÓŁKA KOMANDYTOWO-AKCYJNA, Warszawa, Polska 101486042.

199226 2014 01 21 A. Wprowadzono zmianę uprawnionego przez wykreślenie wpisu: VERBIS THETA SPÓŁKA Z OGRANICZONĄ ODPOWIEDZIALNOŚCIĄ SPÓŁKA KOMANDYTOWO-AKCYJNA, Warszawa, Polska 101486042 i dokonanie wpisu: POLNET SPÓŁKA Z OGRANICZONĄ ODPOWIEDZIALNOŚCIĄ I WSPÓLNICY SPÓŁKA KOMANDYTOWA, Poznań, Polska 251652455.

199504 2014 01 15 A. Wprowadzono zmianę nazwy uprawnionego przez wykreślenie wpisu: „EIFFAGE BUDOWNICTWO MITEX” S.A., Warszawa, Polska 290550980 i dokonanie wpisu: „EIFFAGE POLSKA BUDOWNICTWO” SPÓŁKA AKCYJNA, Warszawa, Polska 290550980.

199918 2014 01 09 A. Wprowadzono zmianę uprawnionego przez wykreślenie wpisu: GLOBAL COSMED GROUP Sp. z o.o. Sp. k., Radom, Polska 672243759 i dokonanie wpisu: KRET SPÓŁKA Z OGRANICZONĄ ODPOWIEDZIALNOŚCIĄ, Radom, Polska 146618818.

199918 2014 01 09 A. Wprowadzono zmianę uprawnionego przez wykreślenie wpisu: KRET SPÓŁKA Z OGRANICZONĄ ODPOWIEDZIALNOŚCIĄ, Radom, Polska 146618818 i dokonanie wpisu: KRET BRAND PROPERTY SPÓŁKA Z OGRANICZONĄ ODPOWIEDZIALNOŚCIĄ SPÓŁKA KOMANDYTOWA, Radom, Polska.

199927 2014 01 09 A. Wprowadzono zmianę uprawnionego przez wykreślenie wpisu: GLOBAL COSMED GROUP Sp. z o.o. Sp. k., Radom, Polska 672243759 i dokonanie wpisu: KRET SPÓŁKA Z OGRANICZONĄ ODPOWIEDZIALNOŚCIĄ, Radom, Polska.

199927 2014 01 09 A. Wprowadzono zmianę uprawnionego przez wykreślenie wpisu: KRET SPÓŁKA Z OGRANICZONĄ ODPOWIEDZIALNOŚCIĄ, Radom, Polska i dokonanie wpisu: KRET BRAND PROPERTY SPÓŁKA Z OGRANICZONĄ ODPOWIEDZIALNOŚCIĄ SPÓŁKA KOMANDYTOWA, Radom, Polska.

199928 2014 01 09 A. Wprowadzono zmianę uprawnionego przez wykreślenie wpisu: GLOBAL COSMED GROUP Sp. z o.o. Sp. k., Radom, Polska 672243759 i dokonanie wpisu: KRET SPÓŁKA Z OGRANICZONĄ ODPOWIEDZIALNOŚCIĄ, Radom, Polska 146618818.

199928 2014 01 09 A. Wprowadzono zmianę uprawnionego przez wykreślenie wpisu: KRET SPÓŁKA Z OGRANICZONĄ ODPOWIEDZIALNOŚCIĄ, Radom, Polska 146618818 i dokonanie wpisu: KRET BRAND PROPERTY SPÓŁKA Z OGRANICZONĄ ODPOWIEDZIALNOŚCIĄ SPÓŁKA KOMANDYTOWA, Radom, Polska.

200823 2014 01 15 A. Wprowadzono zmianę nazwy uprawnionego przez wykreślenie wpisu: „INTER PACK” Spółka z o.o., Warszawa, Polska 010811558 i dokonanie wpisu: MK DISTRIBUTION SPÓŁKA Z OGRANICZONĄ ODPOWIEDZIALNOŚCIĄ, Nadarzyn, Polska 010811558.

201458 2014 01 17 A. Wprowadzono zmianę siedziby uprawnionego przez wykreślenie wpisu: Glaxo Group Limited, Greenford, Wielka Brytania i dokonanie wpisu: Glaxo Group Limited, Brentford, Wielka Brytania.

201799 2014 01 08 A. Wprowadzono zmianę uprawnionego przez wykreślenie wpisu: LIDER’S – K.G. Spółka z o.o., Ożarów Mazowiecki, Polska 016040560 i dokonanie wpisu: DR GERARD SPÓŁKA Z OGRANICZONĄ ODPOWIEDZIALNOŚCIĄ, Ożarów Mazowiecki, Polska 142306996.

202107 2014 01 21 A. Wprowadzono zmianę uprawnionego przez wykreślenie wpisu: „POOL-SPA” Sp. z o.o., Gryfice, Polska 810513034 i dokonanie wpisu: ROCA POLSKA SPÓŁKA Z OGRANICZONĄ ODPOWIEDZIALNOŚCIĄ, Gliwice, Polska 810513034.

202118 2014 01 09 A. Wprowadzono zmianę uprawnionego przez wykreślenie wpisu: WYETH HOLDINGS CORPORATION, Madison, Stany Zjednoczone Ameryki i dokonanie wpisu: SOCIÉTÉ DES PRODUITS NESTLÉ S.A., Vevey, Szwajcaria.

203045 2014 01 21 A. Wprowadzono zmianę siedziby uprawnionego przez wykreślenie wpisu: INTELSAT, LTD. (a Bermuda Corporation), Pembroke, Bermudy i dokonanie wpisu: INTELSAT, LTD. (a Bermuda Corporation), Hamilton, Bermudy.

203045 2014 01 21 A. Wprowadzono zmianę uprawnionego przez wykreślenie wpisu: INTELSAT, LTD. (a Bermuda Corporation), Hamilton, Bermudy i dokonanie wpisu: INTELSAT S.A., Luksemburg.

203321 2014 01 15 A. Wprowadzono zmianę uprawnionego przez wykreślenie wpisu: Jarosław Wysoczański, Poznań, Polska i dokonanie wpisu: KAROLINA WYSOCZAŃSKA, Poznań, Polska.

204456 2014 01 03 A. Wprowadzono zmianę uprawnionego przez wykreślenie wpisu: „EURO-ZOO” Spółka z o.o., Marki k/Warszawy, Polska 010282670 i dokonanie wpisu: Invest Plus Spółka z ograniczoną odpowiedzialnością, Warszawa, Polska 017238375.

204467 2014 01 28 A. Wprowadzono zmianę nazwy uprawnionego przez wykreślenie wpisu: DATOR Development Spółka Akcyjna, Poznań, Polska 300509591 i dokonanie wpisu: J & S DEVELOPMENT SPÓŁKA AKCYJNA, Warszawa, Polska;

204467 2014 01 28 A. Wprowadzono zmianę nazwy uprawnionego przez wykreślenie wpisu: DEVELOPMENT SPÓŁKA AKCYJNA, Warszawa, Polska i dokonanie wpisu: DATOR INVEST SPÓŁKA

Z OGRANICZONĄ ODPOWIEDZIALNOŚCIĄ SPÓŁKA KOMANDYTO-
WO-AKCYJNA, Poznań, Polska;

204717 2014 01 13 A. Wprowadzono zmianę uprawnione-
go przez wykreślenie wpisu: Pracownia Inżynierska „KLOTIDA”
Miroslaw Bajor, Andrzej Zygmunt Spółka Jawna, Kraków, Polska
351005586 i dokonanie wpisu: KLOTIDA BAJOR, ZYGMUNT SPÓŁ-
KA JAWNA, Kraków, Polska 351005586;

204867 2014 01 08 F. Dokonano wpisu: „W dniu 21 listopada
2013 r. do Urzędu Patentowego RP wpłynął wniosek o dokonanie
w rejestrze wpisu informacji o zajęciu prawa ochronnego na przed-
miotowy znak towarowy (sygn. post. egz. Km 6465/12”).

206824 2014 01 02 A. Wprowadzono zmianę nazwy upraw-
nionego przez wykreślenie wpisu: Avantis S.A., Warszawa, Polska
016750310 i dokonanie wpisu: Digital Virgo Spółka Akcyjna, War-
szawa, Polska 016750310;

206825 2014 01 02 A. Wprowadzono zmianę nazwy upraw-
nionego przez wykreślenie wpisu: Avantis S.A., Warszawa, Polska
016750310 i dokonanie wpisu: Digital Virgo Spółka Akcyjna, War-
szawa, Polska 016750310;

209044 2014 01 13 A. Wprowadzono zmianę siedziby upraw-
nionego przez wykreślenie wpisu: OSTROWIA SPÓŁKA Z OGRA-
NICZONĄ ODPOWIEDZIALNOŚCIĄ, Warszawa, Polska 142611015
i dokonanie wpisu: OSTROWIA SPÓŁKA Z OGRANICZONĄ ODPO-
WIEDZIALNOŚCIĄ, Ostrów Mazowiecka, Polska 142611015.

209111 2014 01 13 A. Wprowadzono zmianę siedziby upraw-
nionego przez wykreślenie wpisu: OSTROWIA SPÓŁKA Z OGRA-
NICZONĄ ODPOWIEDZIALNOŚCIĄ, Warszawa, Polska 142611015
i dokonanie wpisu: OSTROWIA SPÓŁKA Z OGRANICZONĄ ODPO-
WIEDZIALNOŚCIĄ, Ostrów Mazowiecka, Polska 142611015.

209445 2014 01 10 F. Dokonano wpisu: „Naczelnik Pierwszego
Urzędu Skarbowego w Rzeszowie dokonał zajęcia prawa ochronne-
go na przedmiotowy znak towarowy, zgodnie z zawiadomieniem
o zajęciu o numerze EA/593/VI/2013, Cz. nr 729393 z dnia 25.04.2013 r.
nadesłanym do Urzędu Patentowego w dniu 02.05.2013 r.”.

209445 2014 02 10 F. Dokonano wpisu: „Na podstawie tytu-
łu wykonawczego Sądu Okręgowego w Rzeszowie, VI Wydziału
Gospodarczego z dnia 22 maja 2013 r. sygn. akt VI GNc 305/13, Ko-
mornik Sądowy przy Sądzie Rejonowym w Rzeszowie w toku postę-
powania egzekucyjnego prowadzonego pod sygnaturą KM 985/13
dokonał zajęcia prawa ochronnego na przedmiotowy znak towaro-
wy na rzecz wierzyciela: BAUDZIEDZIC Spółka z ograniczoną odpo-
wiedzialnością Spółka Komandytowa z siedzibą w Rudnej Małej”;

209446 2014 01 10 F. Dokonano wpisu: „Naczelnik Pierw-
szego Urzędu Skarbowego w Rzeszowie dokonał zajęcia prawa
ochronnego na przedmiotowy znak towarowy, zgodnie z zawi-
adomieniem o zajęciu o numerze EA/593/VI/2013, Cz. nr 729393
z dnia 25.04.2013 r. nadesłanym do Urzędu Patentowego w dniu
02.05.2013 r.”.

209446 2014 02 10 F. Dokonano wpisu: „Na podstawie tytu-
łu wykonawczego Sądu Okręgowego w Rzeszowie, VI Wydziału
Gospodarczego z dnia 22 maja 2013 r. sygn. akt VI GNc 305/13,
Komornik Sądowy przy Sądzie Rejonowym w Rzeszowie w toku
postępowania egzekucyjnego prowadzonego pod sygnaturą KM
985/13 dokonał zajęcia prawa ochronnego na przedmiotowy znak
towarowy na rzecz wierzyciela: BAUDZIEDZIC Spółka z ograniczo-
ną odpowiedzialnością Spółka Komandytowa z siedzibą w Rudnej
Małej”.

209464 2014 01 15 A. Wprowadzono zmianę nazwy upraw-
nionego przez wykreślenie wpisu: Grupa Kościuszko „POLSKIE JA-
DŁO” Spółka Akcyjna, Kraków, Polska 351212109 i dokonanie wpisu:
POLSKIE JADŁO SPÓŁKA AKCYJNA, Kraków, Polska 351212109.

209464 2014 01 15 A. Wprowadzono zmianę uprawnione-
go przez wykreślenie wpisu: POLSKIE JADŁO SPÓŁKA AKCYJNA,

Kraków, Polska 351212109 i dokonanie wpisu: POLSKIE JADŁO
SPÓŁKA AKCYJNA W UPADŁOŚCI LIKWIDACYJNEJ, Kraków, Polska
351212109.

209695 2014 01 16 A. Wprowadzono zmianę uprawnione-
go przez wykreślenie wpisu: Firma Cukiernicza „Solidarność” – rok za-
łożenia 1952” Sp. z o.o., Lublin, Polska 431133859 i dokonanie wpisu:
LOTTE WEDEL SPÓŁKA Z OGRANICZONĄ ODPOWIEDZIALNOŚCIĄ,
Warszawa, Polska 142078650.

209707 2014 01 13 A. Wprowadzono zmianę siedziby upraw-
nionego przez wykreślenie wpisu: OSTROWIA SPÓŁKA Z OGRA-
NICZONĄ ODPOWIEDZIALNOŚCIĄ, Warszawa, Polska 142611015
i dokonanie wpisu: OSTROWIA SPÓŁKA Z OGRANICZONĄ ODPO-
WIEDZIALNOŚCIĄ, Ostrów Mazowiecka, Polska 142611015.

209708 2014 01 13 A. Wprowadzono zmianę siedziby upraw-
nionego przez wykreślenie wpisu: OSTROWIA SPÓŁKA Z OGRA-
NICZONĄ ODPOWIEDZIALNOŚCIĄ, Warszawa, Polska 142611015
i dokonanie wpisu: OSTROWIA SPÓŁKA Z OGRANICZONĄ ODPO-
WIEDZIALNOŚCIĄ, Ostrów Mazowiecka, Polska 142611015.

209824 2014 01 13 A. Wprowadzono zmianę siedziby upraw-
nionego przez wykreślenie wpisu: OSTROWIA SPÓŁKA Z OGRA-
NICZONĄ ODPOWIEDZIALNOŚCIĄ, Warszawa, Polska 142611015
i dokonanie wpisu: OSTROWIA SPÓŁKA Z OGRANICZONĄ ODPO-
WIEDZIALNOŚCIĄ, Ostrów Mazowiecka, Polska 142611015.

209825 2014 01 13 A. Wprowadzono zmianę siedziby upraw-
nionego przez wykreślenie wpisu: OSTROWIA SPÓŁKA Z OGRA-
NICZONĄ ODPOWIEDZIALNOŚCIĄ, Warszawa, Polska 142611015
i dokonanie wpisu: OSTROWIA SPÓŁKA Z OGRANICZONĄ ODPO-
WIEDZIALNOŚCIĄ, Ostrów Mazowiecka, Polska 142611015.

209826 2014 01 13 A. Wprowadzono zmianę siedziby upraw-
nionego przez wykreślenie wpisu: OSTROWIA SPÓŁKA Z OGRA-
NICZONĄ ODPOWIEDZIALNOŚCIĄ, Warszawa, Polska 142611015
i dokonanie wpisu: OSTROWIA SPÓŁKA Z OGRANICZONĄ ODPO-
WIEDZIALNOŚCIĄ, Ostrów Mazowiecka, Polska 142611015.

210962 2014 01 15 A. Wprowadzono zmianę siedziby upraw-
nionego przez wykreślenie wpisu: Glaxo Group Limited, Green-
ford, Wielka Brytania i dokonanie wpisu: Glaxo Group Limited,
Brentford, Wielka Brytania.

210963 2014 01 15 A. Wprowadzono zmianę siedziby upraw-
nionego przez wykreślenie wpisu: Glaxo Group Limited, Green-
ford, Wielka Brytania i dokonanie wpisu: Glaxo Group Limited,
Brentford, Wielka Brytania.

211067 2014 01 17 A. Wprowadzono zmianę siedziby upraw-
nionego przez wykreślenie wpisu: Glaxo Group Limited, Green-
ford, Wielka Brytania i dokonanie wpisu: Glaxo Group Limited,
Brentford, Wielka Brytania.

211080 2014 01 08 D. Wykreślono wpis: Na mocy umowy
z dnia 20 września 2011 r. udzielono licencji ograniczonej i wyłącz-
nej na używanie znaku towarowego przez GERPOL Sp. z o.o., Drze-
wica, Polska w zakresie produkcji i sprzedaży przez licencjodawcę
produktów oznaczonych w umowie na czas określony, tj. od dnia
31 grudnia 2013 r.

212544 2014 01 16 A. Wprowadzono zmianę uprawnione-
go przez wykreślenie wpisu: ECE Projektmanagement Polska Sp. z o.o.
z siedzibą w Warszawie, Warszawa, Polska 012460896 i dokonanie
wpisu: „IL WRO JOINT VENTURE” SPÓŁKA Z OGRANICZONĄ ODPO-
WIEDZIALNOŚCIĄ, Warszawa, Polska 930629092.

212819 2014 01 23 A. Wprowadzono zmianę uprawnione-
go przez wykreślenie wpisu: Przedsiębiorstwo Chemii Gospodarczej
POLLENA S.A., Ostrzeszów, Polska i dokonanie wpisu: „POLLENA”
Przedsiębiorstwo Chemii Gospodarczej Spółka z ograniczoną od-
powiedzialnością Spółka Komandytowa, Ostrzeszów, Polska.

212820 2014 01 23 A. Wprowadzono zmianę uprawnione-
go przez wykreślenie wpisu: Przedsiębiorstwo Chemii Gospodarczej

POLLENA S.A., Ostrzeszów, Polska i dokonanie wpisu: „POLLENA” Przedsiębiorstwo Chemii Gospodarczej Spółka z ograniczoną odpowiedzialnością Spółka Komandytowa, Ostrzeszów, Polska.

213083 2014 01 08 A. Wprowadzono zmianę uprawnionego przez wykreślenie wpisu: LOYCON S.C. Piotr Solarz, Stanisław Furman, Kraków, Polska i dokonanie wpisu: Stanisław Furman, Kraków, Polska.

213258 2014 01 23 A. Wprowadzono zmianę uprawnionego przez wykreślenie wpisu: Przedsiębiorstwo Chemii Gospodarczej POLLENA S.A., Ostrzeszów, Polska i dokonanie wpisu: „POLLENA” Przedsiębiorstwo Chemii Gospodarczej Spółka z ograniczoną odpowiedzialnością Spółka Komandytowa, Ostrzeszów, Polska.

213354 2014 02 10 F. Dokonano wpisu: „Na podstawie tytułu wykonawczego: Nakaz zapłaty w postępowaniu upominawczym Sądu Rejonowego dla m. st. Warszawy z dnia 29 listopada 2010 r. sygnatura akt XV GNC 7799/10, Postanowienie Sądu Rejonowego dla m.st. Warszawy o nadaniu klauzuli wykonalności z dnia 28 lutego 2011, sygnatura akt XV GNC 7799/10 Komornik Sądowy przy Sądzie Rejonowym w Sieradzu w toku postępowania egzekucyjnego prowadzonego pod sygnaturą AJ KM 1625/11 dokonał zajęcia prawa ochronnego na przedmiotowy znak towarowy na rzecz wierzyciela: Sealed Air Polska Sp. z o.o. z siedzibą w Ożarowie Mazowieckim.

213354 2014 01 10 A. Wprowadzono zmianę uprawnionego przez wykreślenie wpisu: „BESTMONT” Spółka Akcyjna, Sieradz, Polska 730302598 i dokonanie wpisu: ECOINVEST SPÓŁKA AKCYJNA, Sieradz, Polska 730302598.

214767 2014 01 10 F. Dokonano wpisu: „Na podstawie tytułu wykonawczego: Nakaz zapłaty w postępowaniu upominawczym Sądu Rejonowego dla Miasta Stołecznego Warszawy w Warszawie XVI Wydział Gospodarczy z dnia 12 września 2012 r. sygn. akt XVI GNC 4532/12 zaopatrzony w klauzulę wykonalności z dnia 9 listopada 2012 r., Komornik Sądowy przy Sądzie Rejonowym w Piasecznie w toku postępowania egzekucyjnego prowadzonego pod sygnaturą KM 652/12 dokonał zajęcia prawa ochronnego na przedmiotowy znak towarowy na rzecz wierzyciela: Gyma Poland Sp. z o.o. z siedzibą w Warszawie.”

215622 2014 01 15 A. Wprowadzono zmianę siedziby uprawnionego przez wykreślenie wpisu: Glaxo Group Limited, Greenford, Wielka Brytania i dokonanie wpisu: Glaxo Group Limited, Brentford, Wielka Brytania.

215729 2014 01 03 A. Wprowadzono zmianę uprawnionego przez wykreślenie wpisu: Kujawskie Zakłady Przemysłu Owocowo-Warzywnego WŁOCLAWEK Spółka z o.o. Włocławek, Polska 910869989 i dokonanie wpisu: „AGROS-NOVA SPÓŁKA Z OGRANICZONĄ ODPOWIEDZIALNOŚCIĄ, Warszawa, Polska 142262916.

216396 2014 01 09 A. Wprowadzono zmianę uprawnionego przez wykreślenie wpisu: POLSKA GRUPA DROGERYJNA SPÓŁKA Z OGRANICZONĄ ODPOWIEDZIALNOŚCIĄ, Wrocław, Polska 630663193 i dokonanie wpisu: PGD POLSKA SPÓŁKA Z OGRANICZONĄ ODPOWIEDZIALNOŚCIĄ, Poznań, Polska 300105623.

216484 2014 02 10 F. Dokonano wpisu: „Na podstawie tytułu wykonawczego: Wyroku Sądu Rejonowego w Bielsku-Białej, Wydział VI Gospodarczy z dnia 13 grudnia 2012 r. sygn. akt VI GC 905/12, zaopatrzonego w klauzulę wykonalności z dnia 29 stycznia 2013 r. Postanowienie Sądu Rejonowego w Bielsku-Białej, Wydział VI Gospodarczy z dnia 28 stycznia 2013 r., sygn. akt: VI GC 905/12, Komornik Sądowy przy Sądzie Rejonowym w Oświęcimiu w toku postępowania egzekucyjnego prowadzonego pod sygnaturą akt KM 2272/13 dokonał zajęcia prawa ochronnego na przedmiotowy znak towarowy na rzecz wierzyciela: Przedsiębiorstwo Handlowe EKO-LIVE spółka jawna J.M. Kubiczek, A.R. Kałuża z siedzibą w Bielsku-Białej”.

216663 2014 01 02 A. Wprowadzono zmianę uprawnionego przez wykreślenie wpisu: Zakład Techniki Rehabilitacyjnej „PNEUMAT” Poduszki i Materace Przeciwodleżynowe Leszek Jurdziński,

Bydgoszcz, Polska 091342008 i dokonanie wpisu: PNEUMAT Poduszki i materace przeciwodleżynowe Medard Senski, Bydgoszcz, Polska.

216992 2014 01 21 D. Dokonano wpisu: „Na mocy umowy z dnia 01 września 2013 r. udzielono pełnej i niewyłącznej licencji na używanie znaku towarowego przez spółkę ADAMED CONSUMER HEALTHCARE S.A., Pieńków, Polska na czas nieokreślony,

217176 2014 01 09 A. Wprowadzono zmianę uprawnionego przez wykreślenie wpisu: Polska Grupa Drogerijna Spółka z o.o., Wrocław, Polska i dokonanie wpisu: PGD POLSKA SPÓŁKA Z OGRANICZONĄ ODPOWIEDZIALNOŚCIĄ, Poznań, Polska 300105623.

217693 2014 02 10 F. Dokonano wpisu: „Na podstawie tytułu wykonawczego: Wyroku Sądu Rejonowego w Bielsku-Białej, Wydział VI Gospodarczy z dnia 13 grudnia 2012 r. sygn. akt VI GC 905/12, zaopatrzonego w klauzulę wykonalności z dnia 29 stycznia 2013 r. Postanowienie Sądu Rejonowego w Bielsku-Białej, Wydział VI Gospodarczy z dnia 28 stycznia 2013 r., sygn. akt: VI GC 905/12, Komornik Sądowy przy Sądzie Rejonowym w Oświęcimiu w toku postępowania egzekucyjnego prowadzonego pod sygnaturą akt KM 2272/13 dokonał zajęcia prawa ochronnego na przedmiotowy znak towarowy na rzecz wierzyciela: Przedsiębiorstwo Handlowe EKO-LIVE spółka jawna J.M. Kubiczek, A.R. Kałuża z siedzibą w Bielsku-Białej”.

217819 2014 01 10 F. Dokonano wpisu: Na podstawie tytułu wykonawczego BTE DZ BANK Polska S.A. w Warszawie z 29 maja 2013 r. o sygnaturze: 3/2013 wraz z postanowieniem Sądu Rejonowego dla m.st. Warszawy w Warszawie z 21 czerwca 2013 r. o sygnaturze akt: XVI GCo 458/13 z klauzulą wykonalności z 28 czerwca 2013 r., Komornik Sądowy przy Sądzie Rejonowym w Puławach w toku postępowania egzekucyjnego prowadzonego pod sygnaturą akt: KM 1137/13 dokonał zajęcia prawa ochronnego na przedmiotowy znak towarowy na rzecz wierzyciela: DZ BANK Polska Spółka Akcyjna z siedzibą w Warszawie.

217870 2014 01 F. Dokonano wpisu: „Na podstawie tytułu wykonawczego: Nakaz zapłaty w postępowaniu upominawczym Sądu Rejonowego Poznań-Stare Miasto w Poznaniu, Wydział X Gospodarczy z dnia 04 lutego 2011 r. sygn. akt X GC 8784/10 zaopatrzony w klauzulę wykonalności z dnia 31 października 2012 r. Postanowienie Sądu Rejonowego Poznań-Stare Miasto w Poznaniu, Wydział II Cywilny z dnia 26 października 2012 r. sygn.akt. II Co 5717/12, Komornik Sądowy przy Sądzie Rejonowym Poznań-Grunwald i Jeżyce w Poznaniu w toku postępowania egzekucyjnego prowadzonego pod sygnaturą KM 329612 dokonał zajęcia prawa ochronnego na przedmiotowy znak towarowy na rzecz wierzyciela: Magdaleny Wojcieszek zamieszkałej w Poznaniu”.

217872 2014 01 07 A. Wprowadzono zmianę uprawnionego przez wykreślenie wpisu: „Centrum Wina – Dystrybucja” Spółka z ograniczoną odpowiedzialnością, Warszawa, Polska 390296946 i dokonanie wpisu: „AMBRA” SPÓŁKA AKCYJNA, Warszawa, Polska 006054698.

218020 2014 01 03 A. Wprowadzono zmianę uprawnionego przez wykreślenie wpisu: EKO Holding Spółka Akcyjna, Wrocław, Polska 932994186 i dokonanie wpisu: PGD Polska Spółka z ograniczoną odpowiedzialnością, Wrocław, Polska.

218042 2014 01 08 A. Wprowadzono zmianę uprawnionego przez wykreślenie wpisu: „LIDER’S – K.G.” Sp. z o.o., Ożarów Mazowiecki, Polska 016040560 i dokonanie wpisu: DR GERARD SPÓŁKA Z OGRANICZONĄ ODPOWIEDZIALNOŚCIĄ, Ożarów Mazowiecki, Polska 142306996.

218043 2014 01 08 A. Wprowadzono zmianę uprawnionego przez wykreślenie wpisu: „LIDER’S – K.G.” Sp. z o.o., Ożarów Mazowiecki, Polska 016040560 i dokonanie wpisu: DR GERARD SPÓŁKA Z OGRANICZONĄ ODPOWIEDZIALNOŚCIĄ, Ożarów Mazowiecki, Polska 142306996.

218047 2014 01 08 A. Wprowadzono zmianę uprawnionego przez wykreślenie wpisu: „LIDER’S – K.G.” Sp. z o.o., Ożarów Mazo-

wiecki, Polska 016040560 i dokonanie wpisu: DR GERARD SPÓŁKA Z OGRANICZONĄ ODPOWIEDZIALNOŚCIĄ, Ożarów Mazowiecki, Polska 142306996.

218049 2014 01 08 A. Wprowadzono zmianę uprawnionego przez wykreślenie wpisu: „LIDER'S – K.G.” Spółka z ograniczoną odpowiedzialnością, Ożarów Mazowiecki, Polska 016040560 i dokonanie wpisu: DR GERARD SPÓŁKA Z OGRANICZONĄ ODPOWIEDZIALNOŚCIĄ, Ożarów Mazowiecki, Polska 142306996.

218050 2014 01 08 A. Wprowadzono zmianę uprawnionego przez wykreślenie wpisu: „LIDER'S – K.G.” Spółka z ograniczoną odpowiedzialnością, Ożarów Mazowiecki, Polska 016040560 i dokonanie wpisu: DR GERARD SPÓŁKA Z OGRANICZONĄ ODPOWIEDZIALNOŚCIĄ, Ożarów Mazowiecki, Polska 142306996.

218052 2014 01 08 A. Wprowadzono zmianę uprawnionego przez wykreślenie wpisu: „LIDER'S – K.G.” Spółka z ograniczoną odpowiedzialnością, Ożarów Mazowiecki, Polska 016040560 i dokonanie wpisu: DR GERARD SPÓŁKA Z OGRANICZONĄ ODPOWIEDZIALNOŚCIĄ, Ożarów Mazowiecki, Polska 142306996.

218053 2014 01 08 A. Wprowadzono zmianę uprawnionego przez wykreślenie wpisu: „LIDER'S – K.G.” Spółka z ograniczoną odpowiedzialnością, Ożarów Mazowiecki, Polska 016040560 i dokonanie wpisu: DR GERARD SPÓŁKA Z OGRANICZONĄ ODPOWIEDZIALNOŚCIĄ, Ożarów Mazowiecki, Polska 142306996.

218054 2014 01 08 A. Wprowadzono zmianę uprawnionego przez wykreślenie wpisu: „LIDER'S – K.G.” Spółka z ograniczoną odpowiedzialnością, Ożarów Mazowiecki, Polska 016040560 i dokonanie wpisu: DR GERARD SPÓŁKA Z OGRANICZONĄ ODPOWIEDZIALNOŚCIĄ, Ożarów Mazowiecki, Polska 142306996.

218055 2014 01 08 A. Wprowadzono zmianę uprawnionego przez wykreślenie wpisu: „LIDER'S – K.G.” Spółka z ograniczoną odpowiedzialnością, Ożarów Mazowiecki, Polska 016040560 i dokonanie wpisu: DR GERARD SPÓŁKA Z OGRANICZONĄ ODPOWIEDZIALNOŚCIĄ, Ożarów Mazowiecki, Polska 142306996.

218056 2014 01 08 A. Wprowadzono zmianę uprawnionego przez wykreślenie wpisu: „LIDER'S – K.G.” Spółka z ograniczoną odpowiedzialnością, Ożarów Mazowiecki, Polska 016040560 i dokonanie wpisu: DR GERARD SPÓŁKA Z OGRANICZONĄ ODPOWIEDZIALNOŚCIĄ, Ożarów Mazowiecki, Polska 142306996.

218057 2014 01 08 A. Wprowadzono zmianę uprawnionego przez wykreślenie wpisu: „LIDER'S – K.G.” Spółka z ograniczoną odpowiedzialnością, Ożarów Mazowiecki, Polska 016040560 i dokonanie wpisu: DR GERARD SPÓŁKA Z OGRANICZONĄ ODPOWIEDZIALNOŚCIĄ, Ożarów Mazowiecki, Polska 142306996.

218100 2014 01 08 A. Wprowadzono zmianę uprawnionego przez wykreślenie wpisu: „LIDER'S – K.G.” Spółka z o.o., Ożarów Mazowiecki, Polska 016040560 i dokonanie wpisu: DR GERARD SPÓŁKA Z OGRANICZONĄ ODPOWIEDZIALNOŚCIĄ, Ożarów Mazowiecki, Polska 142306996.

218101 2014 01 08 A. Wprowadzono zmianę uprawnionego przez wykreślenie wpisu: „LIDER'S – K.G.” Spółka z o.o., Ożarów Mazowiecki, Polska 016040560 i dokonanie wpisu: DR GERARD SPÓŁKA Z OGRANICZONĄ ODPOWIEDZIALNOŚCIĄ, Ożarów Mazowiecki, Polska 142306996.

218102 2014 01 08 A. Wprowadzono zmianę uprawnionego przez wykreślenie wpisu: „LIDER'S – K.G.” Spółka z o.o., Ożarów Mazowiecki, Polska 016040560 i dokonanie wpisu: DR GERARD SPÓŁKA Z OGRANICZONĄ ODPOWIEDZIALNOŚCIĄ, Ożarów Mazowiecki, Polska 142306996.

218103 2014 01 08 A. Wprowadzono zmianę uprawnionego przez wykreślenie wpisu: „LIDER'S – K.G.” Spółka z o.o., Ożarów Mazowiecki, Polska 016040560 i dokonanie wpisu: DR GERARD SPÓŁKA Z OGRANICZONĄ ODPOWIEDZIALNOŚCIĄ, Ożarów Mazowiecki, Polska 142306996.

218468 2014 01 02 A. Wprowadzono zmianę uprawnionego przez wykreślenie wpisu: HDI Asekuracja Towarzystwo Ubezpieczeń Spółka Akcyjna, Warszawa, Polska 670733985 i dokonanie wpisu: Towarzystwo Ubezpieczeń i Reasekuracji „Warta” Spółka Akcyjna, Warszawa, Polska 000017265.

218555 2014 01 08 A. Wprowadzono zmianę uprawnionego przez wykreślenie wpisu: „LIDER'S – K.G.” Spółka z o.o., Ożarów Mazowiecki, Polska 016040560 i dokonanie wpisu: DR GERARD SPÓŁKA Z OGRANICZONĄ ODPOWIEDZIALNOŚCIĄ, Ożarów Mazowiecki, Polska 142306996.

218556 2014 01 08 A. Wprowadzono zmianę uprawnionego przez wykreślenie wpisu: „LIDER'S – K.G.” Sp. z o.o., Ożarów Mazowiecki, Polska 016040560 i dokonanie wpisu: DR GERARD SPÓŁKA Z OGRANICZONĄ ODPOWIEDZIALNOŚCIĄ, Ożarów Mazowiecki, Polska 142306996.

218557 2014 01 08 A. Wprowadzono zmianę uprawnionego przez wykreślenie wpisu: „LIDER'S – K.G.” Sp. z o.o., Ożarów Mazowiecki, Polska 016040560 i dokonanie wpisu: DR GERARD SPÓŁKA Z OGRANICZONĄ ODPOWIEDZIALNOŚCIĄ, Ożarów Mazowiecki, Polska 142306996.

218988 2014 01 03 A. Wprowadzono zmianę uprawnionego przez wykreślenie wpisu: EKO HOLDING Spółka Akcyjna, Wrocław, Polska 932994186 i dokonanie wpisu: PGD Polska Spółka z ograniczoną odpowiedzialnością, Wrocław, Polska.

219389 2014 01 15 A. Wprowadzono zmianę siedziby uprawnionego przez wykreślenie wpisu: Glaxo Group Limited, Greenford, Wielka Brytania i dokonanie wpisu: Glaxo Group Limited, Brentford, Wielka Brytania.

219390 2014 01 15 A. Wprowadzono zmianę siedziby uprawnionego przez wykreślenie wpisu: Glaxo Group Limited, Greenford, Wielka Brytania i dokonanie wpisu: Glaxo Group Limited, Brentford, Wielka Brytania.

219980 2014 01 03 A. Wprowadzono zmianę uprawnionego przez wykreślenie wpisu: EKO HOLDING Spółka Akcyjna, Wrocław, Polska 932994186 i dokonanie wpisu: PGD Polska Spółka z ograniczoną odpowiedzialnością, Wrocław, Polska.

219981 2014 01 03 A. Wprowadzono zmianę uprawnionego przez wykreślenie wpisu: EKO HOLDING Spółka Akcyjna, Wrocław, Polska 932994186 i dokonanie wpisu: PGD Polska Spółka z ograniczoną odpowiedzialnością, Wrocław, Polska.

220007 2014 01 03 A. Wprowadzono zmianę uprawnionego przez wykreślenie wpisu: EKO HOLDING Spółka Akcyjna, Wrocław, Polska 932994186 i dokonanie wpisu: PGD Polska Spółka z ograniczoną odpowiedzialnością, Wrocław, Polska.

220028 2014 01 03 A. Wprowadzono zmianę uprawnionego przez wykreślenie wpisu: EKO Holding S.A., Wrocław, Polska 932994186 i dokonanie wpisu: PGD Polska Spółka z ograniczoną odpowiedzialnością, Wrocław, Polska.

220215 2014 01 15 A. Wprowadzono zmianę siedziby uprawnionego przez wykreślenie wpisu: Glaxo Group Limited, Greenford, Wielka Brytania i dokonanie wpisu: Glaxo Group Limited, Brentford, Wielka Brytania.

220532 2014 01 03 A. Wprowadzono zmianę uprawnionego przez wykreślenie wpisu: EKO HOLDING S.A., Wrocław, Polska 932994186 i dokonanie wpisu: PGD Polska Spółka z ograniczoną odpowiedzialnością, Wrocław, Polska.

221769 2014 01 09 A. Wprowadzono zmianę uprawnionego przez wykreślenie wpisu: Polska Grupa Drogeryjna Spółka z ograniczoną odpowiedzialnością, Wrocław, Polska 932994186 i dokonanie wpisu: PGD POLSKA SPÓŁKA Z OGRANICZONĄ ODPOWIEDZIALNOŚCIĄ, Poznań, Polska 300105623.

222206 2014 01 16 A. Wprowadzono zmianę uprawnionego przez wykreślenie wpisu: INFOVER 1 SPÓŁKA Z OGRANICZONĄ

ODPOWIEDZIALNOŚCIĄ SPÓŁKA KOMANDYTOWO-AKCYJNA, Kielce, Polska i dokonanie wpisu: INFOVER SPÓŁKA Z OGRANICZONĄ ODPOWIEDZIALNOŚCIĄ SPÓŁKA KOMANDYTOWO-AKCYJNA, Kielce, Polska.

223443 2014 01 08 A. Wprowadzono zmianę uprawnionego przez wykreślenie wpisu: „LIDER'S – K.G.” Spółka z ograniczoną odpowiedzialnością, Lipiny Stare, Polska 016040560 i dokonanie wpisu: DR GERARD SPÓŁKA Z OGRANICZONĄ ODPOWIEDZIALNOŚCIĄ, Ożarów Mazowiecki, Polska 142306996.

223444 2014 01 08 A. Wprowadzono zmianę uprawnionego przez wykreślenie wpisu: „LIDER'S – K.G.” Spółka z ograniczoną odpowiedzialnością, Ożarów Mazowiecki, Polska 016040560 i dokonanie wpisu: DR GERARD SPÓŁKA Z OGRANICZONĄ ODPOWIEDZIALNOŚCIĄ, Ożarów Mazowiecki, Polska 142306996.

223565 2014 01 10 F. Dokonano wpisu: Na podstawie tytułu wykonawczego Nakaz zapłaty w postępowaniu nakazowym Sądu Okręgowego w Warszawie, XVI Wydział Gospodarczy z dnia 10 listopada 2012 r. sygn.akt: XVI GNC 906/12, Komornik Sądowy przy Sądzie Rejonowym dla Warszawy-Mokotowa w Warszawie w toku postępowania egzekucyjnego prowadzonego pod sygnaturą akt: KM 178498/12 dokonał zajęcia prawa ochronnego na przedmiotowy znak towarowy na rzecz wierzyciela: Anny Lickiewicz zamieszkałej w Warszawie.

223860 2014 01 08 A. Wprowadzono zmianę uprawnionego przez wykreślenie wpisu: „LIDER'S – K.G.” Spółka z ograniczoną odpowiedzialnością, Ożarów Mazowiecki, Polska 016040560 i dokonanie wpisu: DR GERARD SPÓŁKA Z OGRANICZONĄ ODPOWIEDZIALNOŚCIĄ, Ożarów Mazowiecki, Polska 142306996.

223861 2014 01 08 A. Wprowadzono zmianę uprawnionego przez wykreślenie wpisu: „LIDER'S – K.G.” Spółka z ograniczoną odpowiedzialnością, Ożarów Mazowiecki, Polska 016040560 i dokonanie wpisu: DR GERARD SPÓŁKA Z OGRANICZONĄ ODPOWIEDZIALNOŚCIĄ, Ożarów Mazowiecki, Polska 142306996.

224659 2014 01 16 A. Wprowadzono zmianę uprawnionego przez wykreślenie wpisu: NEONET S.A., Wrocław, Polska 930310841 i dokonanie wpisu: K-SPV 24 SPÓŁKA Z OGRANICZONĄ ODPOWIEDZIALNOŚCIĄ, Kraków, Polska.

224657 2014 01 16 A. Wprowadzono zmianę uprawnionego przez wykreślenie wpisu: K-SPV 24 SPÓŁKA Z OGRANICZONĄ ODPOWIEDZIALNOŚCIĄ, Kraków, Polska i dokonanie wpisu: NEOIDEA SPÓŁKA Z OGRANICZONĄ ODPOWIEDZIALNOŚCIĄ, Wrocław, Polska.

224658 2014 01 16 A. Wprowadzono zmianę uprawnionego przez wykreślenie wpisu: NEONET S.A., Wrocław, Polska 930310841 i dokonanie wpisu: K-SPV 24 SPÓŁKA Z OGRANICZONĄ ODPOWIEDZIALNOŚCIĄ, Kraków, Polska.

224658 2014 01 16 A. Wprowadzono zmianę uprawnionego przez wykreślenie wpisu: K-SPV 24 SPÓŁKA Z OGRANICZONĄ ODPOWIEDZIALNOŚCIĄ, Kraków, Polska i dokonanie wpisu: NEOIDEA SPÓŁKA Z OGRANICZONĄ ODPOWIEDZIALNOŚCIĄ, Wrocław, Polska.

224666 2014 01 16 A. Wprowadzono zmianę uprawnionego przez wykreślenie wpisu: NEONET SPÓŁKA AKCYJNA, Wrocław, Polska 930310841 i dokonanie wpisu: K-SPV 24 SPÓŁKA Z OGRANICZONĄ ODPOWIEDZIALNOŚCIĄ, Kraków, Polska.

224666 2014 01 16 A. Wprowadzono zmianę uprawnionego przez wykreślenie wpisu: K-SPV 24 SPÓŁKA Z OGRANICZONĄ ODPOWIEDZIALNOŚCIĄ, Kraków, Polska i dokonanie wpisu: NEOIDEA SPÓŁKA Z OGRANICZONĄ ODPOWIEDZIALNOŚCIĄ, Wrocław, Polska.

224830 2014 01 16 A. Wprowadzono zmianę uprawnionego przez wykreślenie wpisu: ECE Projektmanagement Polska Spółka z ograniczoną odpowiedzialnością, Warszawa, Polska 012460896 i dokonanie wpisu: „IL WRO JOINT VENTURE” SPÓŁKA Z OGRANICZONĄ ODPOWIEDZIALNOŚCIĄ, Warszawa, Polska 930629092.

224845 2014 01 03 A. Wprowadzono zmianę uprawnionego przez wykreślenie wpisu: EKO HOLDING SPÓŁKA AKCYJNA,

Wrocław, Polska 932994186 i dokonanie wpisu: PGD Polska Spółka z ograniczoną odpowiedzialnością, Wrocław, Polska.

224891 2014 01 03 A. Wprowadzono zmianę uprawnionego przez wykreślenie wpisu: EKO HOLDING SPÓŁKA AKCYJNA, Wrocław, Polska 932994186 i dokonanie wpisu: PGD Polska Spółka z ograniczoną odpowiedzialnością, Wrocław, Polska.

225488 2014 01 07 A. Wprowadzono zmianę siedziby uprawnionego przez wykreślenie wpisu: PGNiG TECHNOLOGIE SPÓŁKA AKCYJNA, Warszawa, Polska 017196642 i dokonanie wpisu: PGNiG TECHNOLOGIE SPÓŁKA AKCYJNA, Krosno, Polska 017196642.

225746 2014 01 09 A. Wprowadzono zmianę uprawnionego przez wykreślenie wpisu: GLOBAL COSMED GROUP Sp. z o.o. Sp. K., Radom, Polska 672243759 i dokonanie wpisu: KRET SPÓŁKA Z OGRANICZONĄ ODPOWIEDZIALNOŚCIĄ, Radom, Polska 146618818.

225746 2014 01 09 A. Wprowadzono zmianę uprawnionego przez wykreślenie wpisu: KRET SPÓŁKA Z OGRANICZONĄ ODPOWIEDZIALNOŚCIĄ, Radom, Polska 146618818 i dokonanie wpisu: KRET BRAND PROPERTY SPÓŁKA Z OGRANICZONĄ ODPOWIEDZIALNOŚCIĄ SPÓŁKA KOMANDYTOWA, Radom, Polska.

225830 2014 01 15 A. Wprowadzono zmianę uprawnionego przez wykreślenie wpisu: COFFEA Łukasz Wiśniewski, Warszawa, Polska 011284463 i dokonanie wpisu: FARPOINT ENTERPRISES LIMITED, Nikozja, Cypr.

226029 2014 01 09 A. Wprowadzono zmianę uprawnionego przez wykreślenie wpisu: Polska Grupa Drogeryjna Spółka z o.o., Wrocław, Polska i dokonanie wpisu: PGD POLSKA SPÓŁKA Z OGRANICZONĄ ODPOWIEDZIALNOŚCIĄ, Poznań, Polska 300105623.

226248 2014 01 09 A. Wprowadzono zmianę uprawnionego przez wykreślenie wpisu: Polska Grupa Drogeryjna Spółka z o.o., Wrocław, Polska i dokonanie wpisu: PGD POLSKA SPÓŁKA Z OGRANICZONĄ ODPOWIEDZIALNOŚCIĄ, Poznań, Polska 300105623.

226737 2014 01 15 A. Wprowadzono zmianę siedziby uprawnionego przez wykreślenie wpisu: LIDER-SYSTEM Leszek i Jarosław Chyła Spółka Cywilna, Kościan, Polska 301591011 i dokonanie wpisu: LIDER-SYSTEM LESZEK I JAROSŁAW CHYŁA SPÓŁKA CYWILNA, Pianowo, Polska 301591011.

227414 2014 01 09 A. Wprowadzono zmianę uprawnionego przez wykreślenie wpisu: Polska Grupa Drogeryjna Sp. z o.o., Wrocław, Polska i dokonanie wpisu: PGD POLSKA SPÓŁKA Z OGRANICZONĄ ODPOWIEDZIALNOŚCIĄ, Poznań, Polska 300105623.

229334 2014 01 08 A. Wprowadzono zmianę uprawnionego przez wykreślenie wpisu: LIDER SKG Spółka z ograniczoną odpowiedzialnością, Ożarów Mazowiecki, Polska 016040560 i dokonanie wpisu: DR GERARD SPÓŁKA Z OGRANICZONĄ ODPOWIEDZIALNOŚCIĄ, Ożarów Mazowiecki, Polska 142306996.

229335 2014 01 08 A. Wprowadzono zmianę uprawnionego przez wykreślenie wpisu: „LIDER'S – K.G.” Spółka z o.o., Ożarów Mazowiecki, Polska 016040560 i dokonanie wpisu: DR GERARD SPÓŁKA Z OGRANICZONĄ ODPOWIEDZIALNOŚCIĄ, Ożarów Mazowiecki, Polska 142306996.

229632 2014 01 10 F. Dokonano wpisu: Na podstawie tytułu wykonawczego; Akt notarialny z dnia 24 sierpnia 2012 r. repertorium A nr 4505/2012 zaopatrzonego w klauzulę wykonalności z dnia 28 marca 2013 r. oraz Postanowienia Sądu Rejonowego dla m.st. Warszawy w Warszawie Sąd Gospodarczy, VIII Wydział Gospodarczy z dnia 20 marca 2013 r., sygnatura akt VIII GCo 174/13 zaopatrzonego w klauzulę wykonalności z dnia 28 marca 2013 r. Komornik Sądowy przy Sądzie Rejonowym dla Warszawy-Żoliborza w Warszawie w toku postępowania egzekucyjnego prowadzonego pod sygnaturą akt: KM 981/13 dokonał zajęcia prawa ochronnego na przedmiotowy znak towarowy na rzecz wierzyciela: J.W.Consulting Sp. z o.o. J.W.5 S.k.a. z siedzibą w Ząbkach.

230159 2014 01 03 A. Wprowadzono zmianę uprawnionego przez wykreślenie wpisu: EKO HOLDING S.A., Wrocław, Polska

932994186 i dokonanie wpisu: PGD Polska Spółka z ograniczoną odpowiedzialnością, Wrocław, Polska.

230950 2014 01 02 A. Wprowadzono zmianę siedziby uprawnionego przez wykreślenie wpisu: POLSKA KORPORACJA FINANSOWA „SKARBIEC” SPÓŁKA Z OGRANICZONĄ ODPOWIEDZIALNOŚCIĄ, Gdańsk, Polska 192770677 i dokonanie wpisu: POLSKA KORPORACJA FINANSOWA „SKARBIEC” SPÓŁKA Z OGRANICZONĄ ODPOWIEDZIALNOŚCIĄ, Słupsk, Polska 192770677.

230950 2014 01 02 A. Wprowadzono zmianę nazwy i siedziby uprawnionego przez wykreślenie wpisu: POLSKA KORPORACJA FINANSOWA „SKARBIEC” SPÓŁKA Z OGRANICZONĄ ODPOWIEDZIALNOŚCIĄ, Słupsk, Polska 192770677 i dokonanie wpisu: POMOCNA POŻYCZKA SPÓŁKA Z OGRANICZONĄ ODPOWIEDZIALNOŚCIĄ, Gdańsk, Polska 192770677.

231940 2014 01 08 A. Wprowadzono zmianę uprawnionego przez wykreślenie wpisu: Grupa Training & Consulting s.c. Ewa Kastory-Senn, Mirosława Kownacka-Banasiak, Warszawa, Polska i dokonanie wpisu: Ewa Kastory-Senn, Warszawa, Polska.

231941 2014 01 08 A. Wprowadzono zmianę uprawnionego przez wykreślenie wpisu: Grupa Training & Consulting s.c. Ewa Kastory-Senn, Mirosława Kownacka-Banasiak, Warszawa, Polska i dokonanie wpisu: Ewa Kastory-Senn, Warszawa, Polska.

231942 2014 01 08 A. Wprowadzono zmianę uprawnionego przez wykreślenie wpisu: Grupa Training & Consulting s.c. Ewa Kastory-Senn, Mirosława Kownacka-Banasiak, Warszawa, Polska i dokonanie wpisu: Ewa Kastory-Senn, Warszawa, Polska.

232716 2014 01 02 A. Wprowadzono zmianę nazwy uprawnionego przez wykreślenie wpisu: AVANTIS Spółka Akcyjna, Warszawa, Polska i dokonanie wpisu: Digital Virgo Spółka Akcyjna, Warszawa, Polska 016750310.

232949 2014 01 21 A. Wprowadzono zmianę siedziby uprawnionego przez wykreślenie wpisu: GLAXO GROUP LIMITED, Greenford, Wielka Brytania i dokonanie wpisu: GLAXO GROUP LIMITED, Brentford, Wielka Brytania.

232950 2014 01 21 A. Wprowadzono zmianę siedziby uprawnionego przez wykreślenie wpisu: GLAXO GROUP LIMITED, Greenford, Wielka Brytania i dokonanie wpisu: GLAXO GROUP LIMITED, Brentford, Wielka Brytania.

233119 2014 01 08 A. Wprowadzono zmianę uprawnionego przez wykreślenie wpisu: „LIDER’S – K.G.” Spółka z ograniczoną odpowiedzialnością, Ożarów Mazowiecki, Polska 016040560 i dokonanie wpisu: DR GERARD SPÓŁKA Z OGRANICZONĄ ODPOWIEDZIALNOŚCIĄ, Ożarów Mazowiecki, Polska 142306996.

233246 2014 01 03 A. Wprowadzono zmianę uprawnionego przez wykreślenie wpisu: EKO HOLDING Spółka Akcyjna, Wrocław, Polska 932994186 i dokonanie wpisu: PGD Polska Spółka z ograniczoną odpowiedzialnością, Wrocław, Polska.

234806 2014 01 15 A. Wprowadzono zmianę siedziby uprawnionego przez wykreślenie wpisu: LIDER-SYSTEM Leszek i Jarosław Chyła Spółka Cywilna, Kościan, Polska 301591011 i dokonanie wpisu: LIDER-SYSTEM LESZEK I JAROSŁAW CHYŁA SPÓŁKA CYWILNA, Pianowo, Polska 301591011.

235267 2014 01 07 A,E. Wprowadzono zmianę przez wykreślenie wpisu: Aflofarm Fabryka Leków Spółka z ograniczoną odpowiedzialnością, Ksawerów, Polska 472279864 Aflofarm Farmacja Polska Spółka z ograniczoną odpowiedzialnością, Pabianice, Polska 472871255 i dokonanie wpisu: Aflofarm Farmacja Polska Spółka z ograniczoną odpowiedzialnością, Pabianice, Polska 472871255 oraz w rubryce E wykreślić wpis: Na podstawie Regulaminu z dnia 02 lipca 2012 r. ustanowiono. Wspólne prawo ochronne.

235523 2014 01 21 D. Dokonano wpisu: „Na mocy umowy z dnia 26 czerwca 2013 r. udzielono pełnej i wyłącznej licencji na używanie znaku towarowego przez spółkę Polish Spirits Sp. z o.o.

w organizacji., Warszawa, Polska przez czas określony, tj. do dnia 26 czerwca 2012 r.”.

236259 2014 01 16 A. Wprowadzono zmianę siedziby uprawnionego przez wykreślenie wpisu: „GLOBALGRASS” Spółka z o.o., Piotrków Trybunalski, Polska100492721i dokonanie wpisu: “GLOBALGRASS” Spółka z o.o., Kamocin, Warszawa, Polska.

236470 2014 01 08 A. Wprowadzono zmianę nazwy uprawnionego przez wykreślenie wpisu: WITTCHEN MANAGEMENT SPÓŁKA Z OGRANICZONĄ ODPOWIEDZIALNOŚCIĄ SPÓŁKA KOMANDYTOWA, Kiełpin, Polska 141440570 i dokonanie wpisu: WITTCHEN INTERIM MANAGEMENT SPÓŁKA Z OGRANICZONĄ ODPOWIEDZIALNOŚCIĄ SPÓŁKA KOMANDYTOWA, Kiełpin, Polska 141440570.

236470 2014 01 08 A. Wprowadzono zmianę nazwy uprawnionego przez wykreślenie wpisu: WITTCHEN INTERIM MANAGEMENT SPÓŁKA Z OGRANICZONĄ ODPOWIEDZIALNOŚCIĄ SPÓŁKA KOMANDYTOWA, Kiełpin, Polska 141440570 i dokonanie wpisu: WITTCHEN PREMIUM SPÓŁKA Z OGRANICZONĄ ODPOWIEDZIALNOŚCIĄ SPÓŁKA KOMANDYTOWA, Kiełpin, Polska 141440570.

236977 2014 01 15 A. Wprowadzono zmianę uprawnionego przez wykreślenie wpisu: PARTNER IN PET FOOD POLSKA SPÓŁKA Z OGRANICZONĄ ODPOWIEDZIALNOŚCIĄ, Warszawa, Polska 250794288 i dokonanie wpisu: PARTNER IN PET FOOD POLSKA SPÓŁKA AKCYJNA, Warszawa, Polska.

237269 2014 01 10 F. Dokonano wpisu: „Na podstawie tytułu wykonawczego: Wyroku Sądu Rejonowego w Bielsku-Białej, Wydział VI Gospodarczy z dnia 13 grudnia 2012 r. sygn. akt VI GC 905/12, zaopatrzonego w klauzule wykonalności z dnia 29 stycznia 2013 r. Postanowienie Sądu Rejonowego w Bielsku-Białej, Wydział VI Gospodarczy z dnia 28 stycznia 2013 r., sygn. akt: VI GC 905/12, Komornik Sądowy przy Sądzie Rejonowym w Oświęcimiu w toku postępowania egzekucyjnego prowadzonego pod sygnaturą akt KM 2272/13 dokonał zajęcia prawa ochronnego na przedmiotowy znak towarowy na rzecz wierzyciela: Przedsiębiorstwo Handlowe EKO-LIVE spółka jawna J.M. Kubiczek, A.R. Kałuża z siedzibą w Bielsku-Białej”.

237270 2014 01 10 F. Dokonano wpisu: „Na podstawie tytułu wykonawczego: Wyroku Sądu Rejonowego w Bielsku-Białej, Wydział VI Gospodarczy z dnia 13 grudnia 2012 r. sygn. akt VI GC 905/12, zaopatrzonego w klauzule wykonalności z dnia 29 stycznia 2013 r. Postanowienie Sądu Rejonowego w Bielsku-Białej, Wydział VI Gospodarczy z dnia 28 stycznia 2013 r., sygn. akt: VI GC 905/12, Komornik Sądowy przy Sądzie Rejonowym w Oświęcimiu w toku postępowania egzekucyjnego prowadzonego pod sygnaturą akt KM 2272/13 dokonał zajęcia prawa ochronnego na przedmiotowy znak towarowy na rzecz wierzyciela: Przedsiębiorstwo Handlowe EKO-LIVE spółka jawna J.M. Kubiczek, A.R. Kałuża z siedzibą w Bielsku-Białej”.

237404 2014 01 15 A. Wprowadzono zmianę uprawnionego przez wykreślenie wpisu: Koncesjonowana Agencja Ochrony i Usług Detektywistycznych „ARON” Spółka z ograniczoną odpowiedzialnością, Osielsko, Polska 091637360 i dokonanie wpisu: AGENCJA OCHRONY „ARON 2” SPÓŁKA Z OGRANICZONĄ ODPOWIEDZIALNOŚCIĄ, Bydgoszcz, Polska 093167934.

238273 2014 01 16 A. Wprowadzono zmianę nazwy uprawnionego przez wykreślenie wpisu: Kimberly Clark Spółka z ograniczoną odpowiedzialnością, Klucze-Osada, Polska 015199843 i dokonanie wpisu: VELVET CARE SPÓŁKA Z OGRANICZONĄ ODPOWIEDZIALNOŚCIĄ, Klucze, Polska 015199843.

238647 2014 01 08 A. Wprowadzono zmianę uprawnionego przez wykreślenie wpisu: LIDER’S–K.G. SPÓŁKA Z OGRANICZONĄ ODPOWIEDZIALNOŚCIĄ, Ożarów Mazowiecki, Polska 016040560 i dokonanie wpisu: DR GERARD SPÓŁKA Z OGRANICZONĄ ODPOWIEDZIALNOŚCIĄ, Ożarów Mazowiecki, Polska 142306996.

238650 2014 01 08 A. Wprowadzono zmianę uprawnionego przez wykreślenie wpisu: LIDER'S-K.G. SPÓŁKA Z OGRANICZONĄ ODPOWIEDZIALNOŚCIĄ, Ożarów Mazowiecki, Polska 016040560 i dokonanie wpisu: DR GERARD SPÓŁKA Z OGRANICZONĄ ODPOWIEDZIALNOŚCIĄ, Ożarów Mazowiecki, Polska 142306996.

239091 2014 01 15 A. Wprowadzono zmianę nazwy uprawnionego przez wykreślenie wpisu: INTERNETOWYKANTOR.PL SPÓŁKA AKCYJNA, Poznań, Polska i dokonanie wpisu: CURRENCY ONE SPÓŁKA AKCYJNA, Poznań, Polska 301920555.

239239 2014 01 24 A. Wprowadzono zmianę uprawnionego przez wykreślenie wpisu: POLBITA Spółka z ograniczoną odpowiedzialnością, Warszawa, Polska 010416589 i dokonanie wpisu: GALT SPV 15 Sp. z o.o., Warszawa, Polska.

239239 2014 01 24 A. Wprowadzono zmianę uprawnionego przez wykreślenie wpisu: GALT SPV 15 Sp. z o.o., Warszawa, Polska i dokonanie wpisu: POLBITA MARKETING Sp. z o.o., Błonie, Polska.

240696 2014 01 07 A,E. Wprowadzono zmianę przez wykreślenie wpisu: Aflofarm Fabryka Leków Spółka z ograniczoną odpowiedzialnością, Ksawerów, Polska 472279864 Aflofarm Farmacja Polska Spółka z ograniczoną odpowiedzialnością, Pabianice, Polska 472871255 i dokonanie wpisu: Aflofarm Farmacja Polska Spółka z ograniczoną odpowiedzialnością, Pabianice, Polska 472871255 oraz w rubryce E wykreślić wpis: Wspólne prawo ochronne.

240771 2014 01 10 F. Dokonano wpisu: „Naczelnik Pierwszego Urzędu Skarbowego w Rzeszowie dokonał zajęcia prawa ochronnego na przedmiotowy znak towarowy, zgodnie zawiadomieniem o zajęciu o numerze I.US-EA/593/VI/2013, Cz. nr 729393 z dnia 25.04.2013 r. nadesłanym do Urzędu Patentowego w dniu 02.05.2013 r.”.

240771 2014 01 10 F. Dokonano wpisu: „Na podstawie tytułu wykonawczego Sądu Okręgowego w Rzeszowie, VI Wydziału Gospodarczego z dnia 22 maja 2013 r. sygn. akt VI Gnc 305/13, Komornik Sądowy przy Sądzie Rejonowym w Rzeszowie w toku postępowania egzekucyjnego prowadzonego pod sygnaturą KM 985/13 dokonał zajęcia prawa ochronnego na przedmiotowy znak towarowy na rzecz wierzyciela: BAUDZIEDZIC Spółka z ograniczoną odpowiedzialnością Spółka komandytowa z siedzibą w Rudnej Małej”,

240871 2014 01 10 F. Dokonano wpisu: „Na podstawie tytułu wykonawczego Sądu Okręgowego w Rzeszowie, VI Wydziału Gospodarczego z dnia 22 maja 2013 r. sygn. akt VI Gnc 305/13, Komornik Sądowy przy Sądzie Rejonowym w Rzeszowie w toku postępowania egzekucyjnego prowadzonego pod sygnaturą KM 985/13 dokonał zajęcia prawa ochronnego na przedmiotowy znak towarowy na rzecz wierzyciela: BAUDZIEDZIC Spółka z ograniczoną odpowiedzialnością Spółka komandytowa z siedzibą w Rudnej Małej”,

240952 2014 01 21 D. Dokonano wpisu: „Na mocy umowy z dnia 26 czerwca 2013 r. udzielono pełnej i wyłącznej licencji na używanie znaku towarowego przez spółkę Polish Spirits Sp. z o.o. w organizacji., Warszawa, Polska przez czas określony, tj. do dnia 26 czerwca 2023 r.”.

240988 2014 01 02 A. Wprowadzono zmianę nazwy uprawnionego przez wykreślenie wpisu: „FURCOM” Spółka z ograniczoną odpowiedzialnością, Pszczółki, Polska 220762082 i dokonanie wpisu: Activ Meble Spółka z ograniczoną odpowiedzialnością, Pszczółki, Polska 220762082.

241094 2014 01 16 A. Wprowadzono zmianę uprawnionego przez wykreślenie wpisu: INFOVER 1 SPÓŁKA Z OGRANICZONĄ ODPOWIEDZIALNOŚCIĄ SPÓŁKA KOMANDYTOWO-AKCYJNA, Kielce, Polska i dokonanie wpisu: INFOVER SPÓŁKA Z OGRANICZONĄ ODPOWIEDZIALNOŚCIĄ SPÓŁKA KOMANDYTOWO-AKCYJNA, Kielce, Polska.

241696 2014 01 09 A. Wprowadzono zmianę uprawnionego przez wykreślenie wpisu: POLSKA GRUPA DROGERYJNA SPÓŁKA Z OGRANICZONĄ ODPOWIEDZIALNOŚCIĄ, Wrocław, Polska

932994186 i dokonanie wpisu: PGD POLSKA SPÓŁKA Z OGRANICZONĄ ODPOWIEDZIALNOŚCIĄ, Poznań, Polska 300105623.

241942 2014 01 08 A. Wprowadzono zmianę uprawnionego przez wykreślenie wpisu: LIDER'S-K.G. Spółka z ograniczoną odpowiedzialnością, Ożarów Mazowiecki, Polska 016040560 i dokonanie wpisu: DR GERARD SPÓŁKA Z OGRANICZONĄ ODPOWIEDZIALNOŚCIĄ, Ożarów Mazowiecki, Polska 142306996.

241947 2014 01 02 A. Wprowadzono zmianę uprawnionego przez wykreślenie wpisu: LIDER'S-K.G. SPÓŁKA Z OGRANICZONĄ ODPOWIEDZIALNOŚCIĄ, Ożarów Mazowiecki, Polska 016040560 i dokonanie wpisu: DR GERARD SPÓŁKA Z OGRANICZONĄ ODPOWIEDZIALNOŚCIĄ, Ożarów Mazowiecki, Polska 142306996.

241948 2014 01 02 A. Wprowadzono zmianę uprawnionego przez wykreślenie wpisu: LIDER'S-K.G. SPÓŁKA Z OGRANICZONĄ ODPOWIEDZIALNOŚCIĄ, Ożarów Mazowiecki, Polska 016040560 i dokonanie wpisu: DR GERARD SPÓŁKA Z OGRANICZONĄ ODPOWIEDZIALNOŚCIĄ, Ożarów Mazowiecki, Polska 142306996.

241985 2014 01 08 A. Wprowadzono zmianę uprawnionego przez wykreślenie wpisu: „LIDER'S-K.G.” Spółka z ograniczoną odpowiedzialnością, Ożarów Mazowiecki, Polska 016040560 i dokonanie wpisu: DR GERARD SPÓŁKA Z OGRANICZONĄ ODPOWIEDZIALNOŚCIĄ, Ożarów Mazowiecki, Polska 142306996.

241986 2014 01 02 A. Wprowadzono zmianę uprawnionego przez wykreślenie wpisu: „LIDER'S-K.G.” Spółka z ograniczoną odpowiedzialnością, Ożarów Mazowiecki, Polska 016040560 i dokonanie wpisu: Dr Gerard Spółka z ograniczoną odpowiedzialnością, Ożarów Mazowiecki, Polska 142306996.

241987 2014 01 08 A. Wprowadzono zmianę uprawnionego przez wykreślenie wpisu: „LIDER'S-K.G.” Spółka z ograniczoną odpowiedzialnością, Ożarów Mazowiecki, Polska 016040560 i dokonanie wpisu: DR GERARD SPÓŁKA Z OGRANICZONĄ ODPOWIEDZIALNOŚCIĄ, Ożarów Mazowiecki, Polska 142306996.

242232 2014 01 07 A. Wprowadzono zmianę uprawnionego przez wykreślenie wpisu: „LIDER'S-K.G.” Spółka z ograniczoną odpowiedzialnością, Ożarów Mazowiecki, Polska 016040560 i dokonanie wpisu: Dr Gerard Spółka z ograniczoną odpowiedzialnością, Ożarów Mazowiecki, Polska 142306996.

242248 2014 01 07 A. Wprowadzono zmianę uprawnionego przez wykreślenie wpisu: „LIDER'S-K.G.” Spółka z ograniczoną odpowiedzialnością, Ożarów Mazowiecki, Polska 016040560 i dokonanie wpisu: Dr Gerard Spółka z ograniczoną odpowiedzialnością, Ożarów Mazowiecki, Polska 142306996.

243080 2014 01 16 A. Wprowadzono zmianę nazwy uprawnionego przez wykreślenie wpisu: INFOVER 1 SPÓŁKA Z OGRANICZONĄ ODPOWIEDZIALNOŚCIĄ SPÓŁKA KOMANDYTOWO-AKCYJNA, Kielce, Polska i dokonanie wpisu: INFOVER SPÓŁKA Z OGRANICZONĄ ODPOWIEDZIALNOŚCIĄ SPÓŁKA KOMANDYTOWO-AKCYJNA, Kielce, Polska.

243962 2014 01 14 A. Wprowadzono zmianę uprawnionego przez wykreślenie wpisu: Krzysztof Kowaleczko, Janowice Wielkie, Polska i dokonanie wpisu: SALVUM LABORATORIES S. ZAWADZKI SPÓŁKA JAWNA, Janowice Wielkie, Polska 021406757.

244169 2014 01 14 A. Wprowadzono zmianę uprawnionego przez wykreślenie wpisu: ANIMADE Spółka z ograniczoną odpowiedzialnością, Poznań, Polska 300721279 i dokonanie wpisu: ANIMAGIC SPÓŁKA Z OGRANICZONĄ ODPOWIEDZIALNOŚCIĄ SPÓŁKA KOMANDYTOWA, Warszawa, Polska 142394664.

244169 2014 01 14 A. Wprowadzono zmianę uprawnionego przez wykreślenie wpisu: ANIMAGIC SPÓŁKA Z OGRANICZONĄ ODPOWIEDZIALNOŚCIĄ SPÓŁKA KOMANDYTOWA, Warszawa, Polska 142394664 i dokonanie wpisu: ANIMAGIC SPÓŁKA Z OGRANICZONĄ ODPOWIEDZIALNOŚCIĄ, Poznań, Polska 302304953.

245807 2014 01 21 A. Wprowadzono zmianę siedziby uprawnionego przez wykreślenie wpisu: GLAXO GROUP LIMITED, Green-

ford, Wielka Brytania i dokonanie wpisu: GLAXO GROUP LIMITED, Brentford, Wielka Brytania.

245812 2014 01 14 A. Wprowadzono zmianę siedziby uprawnionego przez wykreślenie wpisu: INVESTMENT FRIENDS Spółka Akcyjna, Płock, Polska 140841567 i dokonanie wpisu: INVESTMENT FRIENDS SPÓŁKA AKCYJNA, Warszawa, Polska 140841567.

245812 2014 01 14 A. Wprowadzono zmianę uprawnionego przez wykreślenie wpisu: INVESTMENT FRIENDS SPÓŁKA AKCYJNA, Warszawa, Polska 140841567 i dokonanie wpisu: FON SPÓŁKA AKCYJNA, Płock, Polska 070009914.

246046 2014 01 09 A. Wprowadzono zmianę uprawnionego przez wykreślenie wpisu: Polska Grupa Drogeryjna Spółka z ograniczoną odpowiedzialnością, Wrocław, Polska 630663193 i dokonanie wpisu: PGD POLSKA SPÓŁKA Z OGRANICZONĄ ODPOWIEDZIALNOŚCIĄ, Poznań, Polska 300105623.

246449 2014 01 02 A. Wprowadzono zmianę uprawnionego przez wykreślenie wpisu: „LIDER'S – K.G.” Spółka z ograniczoną odpowiedzialnością, Wołomin, Polska 016040560 i dokonanie wpisu: Dr Gerard Spółka z ograniczoną odpowiedzialnością, Ożarów Mazowiecki, Polska 142306996.

246975 2014 01 09 D. Dokonano wpisu: W dniu 07 maja 2012 r. na podstawie postanowienia Sądu Rejonowego dla m.st. Warszawy w Warszawie Wydział XI Gospodarczy – Rejestru Zastawów (sygn. akt WA.XI.Ns-Rej.Za 3612/12/949) wpisano do Rejestru Zastawów pod pozycją 2305400 zastaw rejestrowy na prawie ochronnym udzielonym na znak towarowy R-246975 w celu zabezpieczenia wierzytelności przysługujących Rabobank Polska Spółka Akcyjna z siedzibą w Warszawie wobec Netia Spółka Akcyjna z siedzibą w Warszawie i Internetia Spółka z ograniczoną odpowiedzialnością, z siedzibą w Warszawie”.

246975 2014 01 09 D. wykreślono wpis: W dniu 07 maja 2012 r. na podstawie postanowienia Sądu Rejonowego dla m.st. Warszawy w Warszawie Wydział XI Gospodarczy – Rejestru Zastawów (sygn. akt WA.XI.Ns-Rej.Za 3612/12/949) wpisano do Rejestru Zastawów pod pozycją 2305400 zastaw rejestrowy na prawie ochronnym udzielonym na znak towarowy R-246975 w celu zabezpieczenia wierzytelności przysługujących Rabobank Polska Spółka Akcyjna z siedzibą w Warszawie wobec Netia Spółka Akcyjna z siedzibą w Warszawie i Internetia Spółka z ograniczoną odpowiedzialnością, z siedzibą w Warszawie”.

246975 2014 01 09 D. Dokonano wpisu: W dniu 11 czerwca 2012 r. na podstawie postanowienia Sądu Rejonowego dla m.st. Warszawy w Warszawie Wydział XI Gospodarczy – Rejestru Zastawów (sygn. akt WA.XI.Ns-Rej.Za 5648/12/460) wpisano do Rejestru Zastawów pod pozycją 2305400 zastaw rejestrowy na prawie ochronnym udzielonym na znak towarowy R-246975 w celu zabezpieczenia wierzytelności przysługujących Rabobank Polska Spółka Akcyjna z siedzibą w Warszawie wobec Netia Spółka Akcyjna z siedzibą w Warszawie, Internetia Spółka z ograniczoną odpowiedzialnością, z siedzibą w Warszawie; Telefonii Dialog Spółka z ograniczoną odpowiedzialnością z siedzibą we Wrocławiu.”

246978 2014 01 09 D. Dokonano wpisu: W dniu 11 kwietnia 2012 r. na podstawie postanowienia Sądu Rejonowego dla m.st. Warszawy w Warszawie Wydział XI Gospodarczy – Rejestru Zastawów (sygn. akt WA.XI.Ns-Rej.Za 3613/12/350) wpisano do Rejestru Zastawów pod pozycją 2302296 zastaw rejestrowy na prawie ochronnym udzielonym na znak towarowy R-246978 w celu zabezpieczenia wierzytelności przysługujących Rabobank Polska Spółka Akcyjna z siedzibą w Warszawie wobec Netia Spółka Akcyjna z siedzibą w Warszawie i Internetia Spółka z ograniczoną odpowiedzialnością, z siedzibą w Warszawie”.

246978 2014 01 09 D. wykreślono wpis: W dniu 11 kwietnia 2012 r. na podstawie postanowienia Sądu Rejonowego dla m.st. Warszawy w Warszawie Wydział XI Gospodarczy – Rejestru Za-

stawów (sygn. akt WA.XI.Ns-Rej.Za 3613/12/350) wpisano do Rejestru Zastawów pod pozycją 2302296 zastaw rejestrowy na prawie ochronnym udzielonym na znak towarowy R-246978 w celu zabezpieczenia wierzytelności przysługujących Rabobank Polska Spółka Akcyjna z siedzibą w Warszawie wobec Netia Spółka Akcyjna z siedzibą w Warszawie i Internetia Spółka z ograniczoną odpowiedzialnością, z siedzibą w Warszawie”.

246978 2014 01 09 D. Dokonano wpisu: W dniu 13 czerwca 2012 r. na podstawie postanowienia Sądu Rejonowego dla m.st. Warszawy w Warszawie Wydział XI Gospodarczy – Rejestru Zastawów (sygn. akt WA.XI.Ns-Rej.Za 5643/12/455) wpisano do Rejestru Zastawów pod pozycją 2302296 zastaw rejestrowy na prawie ochronnym udzielonym na znak towarowy R-246978 w celu zabezpieczenia wierzytelności przysługujących Rabobank Polska Spółka Akcyjna z siedzibą w Warszawie wobec Netia Spółka Akcyjna z siedzibą w Warszawie, Internetia Spółka z ograniczoną odpowiedzialnością, z siedzibą w Warszawie; Telefonii Dialog Spółka z ograniczoną odpowiedzialnością z siedzibą we Wrocławiu”.

247275 2014 01 16 A. Wprowadzono zmianę uprawnionego przez wykreślenie wpisu: PREMIUM TM SPÓŁKA Z OGRANICZONĄ ODPOWIEDZIALNOŚCIĄ, Warszawa, Polska 015747919 i dokonanie wpisu: PREMIUMTM SPÓŁKA Z OGRANICZONĄ ODPOWIEDZIALNOŚCIĄ, Warszawa, Polska 015747919.

247528 2014 01 15 A. Wprowadzono zmianę uprawnionego przez wykreślenie wpisu: PARTNER IN PET FOOD POLSKA SPÓŁKA Z OGRANICZONĄ ODPOWIEDZIALNOŚCIĄ, Warszawa, Polska 250794288 i dokonanie wpisu: PARTNER IN PET FOOD POLSKA SPÓŁKA AKCYJNA, Warszawa, Polska.

247895 2014 01 14 A. Wprowadzono zmianę uprawnionego przez wykreślenie wpisu: KOWALECZKO KRZYSZTOF, Janowice Wielkie, Polska i dokonanie wpisu: SALVUM LABORATORIES S. ZAWADZKI SPÓŁKA JAWNA, Janowice Wielkie, Polska 021406757.

248313 2014 01 15 A. Wprowadzono zmianę uprawnionego przez wykreślenie wpisu: Partner In Pet Food Polska Spółka z ograniczoną odpowiedzialnością, Warszawa, Polska 250794288 i dokonanie wpisu: PARTNER IN PET FOOD POLSKA SPÓŁKA AKCYJNA, Warszawa, Polska.

248773 2014 01 14 A. Wprowadzono zmianę uprawnionego przez wykreślenie wpisu: SILESIA-RYBNIK SPÓŁKA Z OGRANICZONĄ ODPOWIEDZIALNOŚCIĄ W LIKWIDACJI, Rybnik, Polska 276655193 i dokonanie wpisu: Waldemar Żurowski, Gniezno, Polska 632127694.

248774 2014 01 14 A. Wprowadzono zmianę uprawnionego przez wykreślenie wpisu: SILESIA-RYBNIK SPÓŁKA Z OGRANICZONĄ ODPOWIEDZIALNOŚCIĄ W LIKWIDACJI, Rybnik, Polska 276655193 i dokonanie wpisu: Waldemar Żurowski, Gniezno, Polska 632127694.

249401 2014 01 13 A. Wprowadzono zmianę nazwy uprawnionego przez wykreślenie wpisu: MALMA Spółka z o.o., Malbork, Polska 013209098 i dokonanie wpisu: „VVQFDE” SPÓŁKA Z OGRANICZONĄ ODPOWIEDZIALNOŚCIĄ Malbork, Polska 013209098.

249401 2014 01 13 A. Wprowadzono zmianę nazwy uprawnionego przez wykreślenie wpisu: „VVQFDE” SPÓŁKA Z OGRANICZONĄ ODPOWIEDZIALNOŚCIĄ Malbork, Polska 013209098 i dokonanie wpisu: „VVQFDE” SPÓŁKA Z OGRANICZONĄ ODPOWIEDZIALNOŚCIĄ W UPADŁOŚCI LIKWIDACYJNEJ, Malbork, Polska 013209098.

249402 2014 01 13 A. Wprowadzono zmianę nazwy uprawnionego przez wykreślenie wpisu: MALMA Spółka z o.o., Malbork, Polska 013209098 i dokonanie wpisu: „VVQFDE” SPÓŁKA Z OGRANICZONĄ ODPOWIEDZIALNOŚCIĄ Malbork, Polska 013209098.

249402 2014 01 13 A. Wprowadzono zmianę nazwy uprawnionego przez wykreślenie wpisu: „VVQFDE” SPÓŁKA Z OGRANICZONĄ ODPOWIEDZIALNOŚCIĄ Malbork, Polska 013209098

i dokonanie wpisu: „VVQFDE” SPÓŁKA Z OGRANICZONĄ ODPOWIEDZIALNOŚCIĄ W UPADŁOŚCI LIKWIDACYJNEJ, Malbork, Polska 013209098.

249403 2014 01 13 A. Wprowadzono zmianę nazwy uprawnionego przez wykreślenie wpisu: MALMA Spółka z ograniczoną odpowiedzialnością, Malbork, Polska 013209098 i dokonanie wpisu: „VVQFDE” SPÓŁKA Z OGRANICZONĄ ODPOWIEDZIALNOŚCIĄ Malbork, Polska 013209098.

249403 2014 01 13 A. Wprowadzono zmianę nazwy uprawnionego przez wykreślenie wpisu: „VVQFDE” SPÓŁKA Z OGRANICZONĄ ODPOWIEDZIALNOŚCIĄ Malbork, Polska 013209098 i dokonanie wpisu: „VVQFDE” SPÓŁKA Z OGRANICZONĄ ODPOWIEDZIALNOŚCIĄ W UPADŁOŚCI LIKWIDACYJNEJ, Malbork, Polska 013209098.

249688 2014 01 21 A. Wprowadzono zmianę uprawnionego przez wykreślenie wpisu: „DUKESSA” Spółka z ograniczoną odpowiedzialnością, Ożarów Mazowiecki, Polska 015498882 i dokonanie wpisu: LIDER’S–K.G. SPÓŁKA Z OGRANICZONĄ ODPOWIEDZIALNOŚCIĄ, Lipiny Stare, Polska 16040560.

249688 2014 01 21 A. Wprowadzono zmianę uprawnionego przez wykreślenie wpisu: LIDER’S–K.G. SPÓŁKA Z OGRANICZONĄ ODPOWIEDZIALNOŚCIĄ, Lipiny Stare, Polska 16040560 i dokonanie wpisu: POULT POLSKA SPÓŁKA Z OGRANICZONĄ ODPOWIEDZIALNOŚCIĄ, Ożarów Mazowiecki, Polska 142306996.

249688 2014 01 21 A. Wprowadzono zmianę uprawnionego przez wykreślenie wpisu: POULT POLSKA SPÓŁKA Z OGRANICZONĄ ODPOWIEDZIALNOŚCIĄ, Ożarów Mazowiecki, Polska 142306996 i dokonanie wpisu: DR GERARD SPÓŁKA Z OGRANICZONĄ ODPOWIEDZIALNOŚCIĄ, Ożarów Mazowiecki, Polska 142306996.

249801 2014 01 15 A. Wprowadzono zmianę nazwy uprawnionego przez wykreślenie wpisu: WYDAWNICTWO LEGIS TOMASZ PECYNA I WSPÓLNICY SPÓŁKA JAWNA, Warszawa, Polska 141874304 i dokonanie wpisu: WYDAWNICTWO LEGIS BARABASZ, RODZOŚ, ROLA SPÓŁKA JAWNA, Warszawa, Polska 141874304.

251153 2014 01 16 A. Wprowadzono zmianę uprawnionego przez wykreślenie wpisu: JAKUSZ BOGDAN JAKUSZ SYSTEMY ZABEZPIECZEŃ BANKOWYCH, Kościerzyna, Polska 190000142 i dokonanie wpisu: BOGDAN JAKUSZ, Ząbrsko Górne, Polska.

251453 2014 01 09 A. Wprowadzono zmianę uprawnionego przez wykreślenie wpisu: POLSKA GRUPA DROGERYJNA SPÓŁKA Z OGRANICZONĄ ODPOWIEDZIALNOŚCIĄ, Wrocław, Polska 630663193 i dokonanie wpisu: PGD POLSKA SPÓŁKA Z OGRANICZONĄ ODPOWIEDZIALNOŚCIĄ, Poznań, Polska 300105623.

251547 2014 01 07 A. Wprowadzono zmianę przez wykreślenie wpisu: AFLOFARM FABRYKA LEKÓW SPÓŁKA Z OGRANICZONĄ ODPOWIEDZIALNOŚCIĄ, Ksawerów, Polska 472279864 i dokonanie wpisu: AFLOFARM FARMACJA POLSKA SPÓŁKA Z OGRANICZONĄ ODPOWIEDZIALNOŚCIĄ, Pabianice, Polska 472871255.

252106 2014 01 07 A. Wprowadzono zmianę przez wykreślenie wpisu: AFLOFARM FABRYKA LEKÓW SPÓŁKA Z OGRANICZONĄ ODPOWIEDZIALNOŚCIĄ, Ksawerów, Polska 472279864 i dokonanie wpisu: AFLOFARM FARMACJA POLSKA SPÓŁKA Z OGRANICZONĄ ODPOWIEDZIALNOŚCIĄ, Pabianice, Polska 472871255.

252149 2014 01 07 A. Wprowadzono zmianę przez wykreślenie wpisu: AFLOFARM FABRYKA LEKÓW SPÓŁKA Z OGRANICZONĄ ODPOWIEDZIALNOŚCIĄ, Ksawerów, Polska 472279864 i dokonanie wpisu: AFLOFARM FARMACJA POLSKA SPÓŁKA Z OGRANICZONĄ ODPOWIEDZIALNOŚCIĄ, Pabianice, Polska 472871255.

252150 2014 01 07 A. Wprowadzono zmianę przez wykreślenie wpisu: AFLOFARM FABRYKA LEKÓW SPÓŁKA Z OGRANICZONĄ ODPOWIEDZIALNOŚCIĄ, Ksawerów, Polska 472279864 i dokonanie wpisu: AFLOFARM FARMACJA POLSKA SPÓŁKA Z OGRANICZONĄ ODPOWIEDZIALNOŚCIĄ, Pabianice, Polska 472871255.

252836 2014 01 15 A. Wprowadzono zmianę nazwy uprawnionego przez wykreślenie wpisu: INTERNETOWYKANTOR.PL CZEKALSKI, OLEK SPÓŁKA AKCYJNA, Poznań, Polska 301327082 i dokonanie wpisu: INTERNETOWYKANTOR.PL SPÓŁKA AKCYJNA, Poznań, Polska 301920555.

252836 2014 01 15 A. Wprowadzono zmianę nazwy uprawnionego przez wykreślenie wpisu: INTERNETOWYKANTOR.PL SPÓŁKA AKCYJNA, Poznań, Polska 301920555 i dokonanie wpisu: CURRENCY ONE SPÓŁKA AKCYJNA, Poznań, Polska 301920555.

253768 2014 01 14 A. Wprowadzono zmianę uprawnionego przez wykreślenie wpisu: ANIMADE SPÓŁKA Z OGRANICZONĄ ODPOWIEDZIALNOŚCIĄ, Poznań, Polska 300721279 i dokonanie wpisu: ANIMAGIC SPÓŁKA Z OGRANICZONĄ ODPOWIEDZIALNOŚCIĄ SPÓŁKA KOMANDYTOWA, Warszawa, Polska 142394664.

253768 2014 01 14 A. Wprowadzono zmianę uprawnionego przez wykreślenie wpisu: ANIMAGIC SPÓŁKA Z OGRANICZONĄ ODPOWIEDZIALNOŚCIĄ SPÓŁKA KOMANDYTOWA, Warszawa, Polska 142394664 i dokonanie wpisu: ANIMAGIC SPÓŁKA Z OGRANICZONĄ ODPOWIEDZIALNOŚCIĄ, Poznań, Polska 302304953.

253769 2014 01 14 A. Wprowadzono zmianę uprawnionego przez wykreślenie wpisu: ANIMADE SPÓŁKA Z OGRANICZONĄ ODPOWIEDZIALNOŚCIĄ, Poznań, Polska 300721279 i dokonanie wpisu: ANIMAGIC SPÓŁKA Z OGRANICZONĄ ODPOWIEDZIALNOŚCIĄ SPÓŁKA KOMANDYTOWA, Warszawa, Polska 142394664.

253769 2014 01 14 A. Wprowadzono zmianę uprawnionego przez wykreślenie wpisu: ANIMAGIC SPÓŁKA Z OGRANICZONĄ ODPOWIEDZIALNOŚCIĄ SPÓŁKA KOMANDYTOWA, Warszawa, Polska 142394664 i dokonanie wpisu: ANIMAGIC SPÓŁKA Z OGRANICZONĄ ODPOWIEDZIALNOŚCIĄ, Poznań, Polska 302304953.

253770 2014 01 14 A. Wprowadzono zmianę uprawnionego przez wykreślenie wpisu: ANIMADE SPÓŁKA Z OGRANICZONĄ ODPOWIEDZIALNOŚCIĄ, Poznań, Polska 300721279 i dokonanie wpisu: ANIMAGIC SPÓŁKA Z OGRANICZONĄ ODPOWIEDZIALNOŚCIĄ SPÓŁKA KOMANDYTOWA, Warszawa, Polska 142394664.

253770 2014 01 14 A. Wprowadzono zmianę uprawnionego przez wykreślenie wpisu: ANIMAGIC SPÓŁKA Z OGRANICZONĄ ODPOWIEDZIALNOŚCIĄ SPÓŁKA KOMANDYTOWA, Warszawa, Polska 142394664 i dokonanie wpisu: ANIMAGIC SPÓŁKA Z OGRANICZONĄ ODPOWIEDZIALNOŚCIĄ, Poznań, Polska 302304953.

253771 2014 01 14 A. Wprowadzono zmianę uprawnionego przez wykreślenie wpisu: ANIMADE SPÓŁKA Z OGRANICZONĄ ODPOWIEDZIALNOŚCIĄ, Poznań, Polska 300721279 i dokonanie wpisu: ANIMAGIC SPÓŁKA Z OGRANICZONĄ ODPOWIEDZIALNOŚCIĄ SPÓŁKA KOMANDYTOWA, Warszawa, Polska 142394664.

253771 2014 01 14 A. Wprowadzono zmianę uprawnionego przez wykreślenie wpisu: ANIMAGIC SPÓŁKA Z OGRANICZONĄ ODPOWIEDZIALNOŚCIĄ SPÓŁKA KOMANDYTOWA, Warszawa, Polska 142394664 i dokonanie wpisu: ANIMAGIC SPÓŁKA Z OGRANICZONĄ ODPOWIEDZIALNOŚCIĄ, Poznań, Polska 302304953.

253772 2014 01 14 A. Wprowadzono zmianę uprawnionego przez wykreślenie wpisu: ANIMADE SPÓŁKA Z OGRANICZONĄ ODPOWIEDZIALNOŚCIĄ, Poznań, Polska 300721279 i dokonanie wpisu: ANIMAGIC SPÓŁKA Z OGRANICZONĄ ODPOWIEDZIALNOŚCIĄ SPÓŁKA KOMANDYTOWA, Warszawa, Polska 142394664.

253772 2014 01 14 A. Wprowadzono zmianę uprawnionego przez wykreślenie wpisu: ANIMAGIC SPÓŁKA Z OGRANICZONĄ ODPOWIEDZIALNOŚCIĄ SPÓŁKA KOMANDYTOWA, Warszawa, Polska 142394664 i dokonanie wpisu: ANIMAGIC SPÓŁKA Z OGRANICZONĄ ODPOWIEDZIALNOŚCIĄ, Poznań, Polska 302304953.

253773 2014 01 14 A. Wprowadzono zmianę uprawnionego przez wykreślenie wpisu: ANIMADE SPÓŁKA Z OGRANICZONĄ ODPOWIEDZIALNOŚCIĄ, Poznań, Polska 300721279 i dokonanie wpisu: ANIMAGIC SPÓŁKA Z OGRANICZONĄ ODPOWIEDZIALNOŚCIĄ SPÓŁKA KOMANDYTOWA, Warszawa, Polska 142394664.

253773 2014 01 14 A. Wprowadzono zmianę uprawnionego przez wykreślenie wpisu: ANIMAGIC SPÓŁKA Z OGRANICZONĄ ODPOWIEDZIALNOŚCIĄ SPÓŁKA KOMANDYTOWA, Warszawa, Polska 142394664 i dokonanie wpisu: ANIMAGIC SPÓŁKA Z OGRANICZONĄ ODPOWIEDZIALNOŚCIĄ, Poznań, Polska 302304953.

254127 2014 01 14 A. Wprowadzono zmianę uprawnionego przez wykreślenie wpisu: PRZDSIĘBIORSTWO FARMACEUTYCZNE LEK-AM SPÓŁKA Z OGRANICZONĄ ODPOWIEDZIALNOŚCIĄ, Zakroczym, Polska 016295922 i dokonanie wpisu: „NOBILUS ENT” Tomasz Koźluk, Warszawa, Polska NIP 118-001-31-91.

254215 2014 01 21 A. Wprowadzono zmianę uprawnionego przez wykreślenie wpisu: „DUKESSA” Sp. z o.o., Ożarów Mazowiecki, Polska 015498882 i dokonanie wpisu: LIDER’S-K.G. SPÓŁKA Z OGRANICZONĄ ODPOWIEDZIALNOŚCIĄ, Lipiny Stare, Polska 16040560.

254215 2014 01 21 A. Wprowadzono zmianę uprawnionego przez wykreślenie wpisu: LIDER’S-K.G. SPÓŁKA Z OGRANICZONĄ ODPOWIEDZIALNOŚCIĄ, Lipiny Stare, Polska 16040560 i dokonanie wpisu: POULT POLSKA SPÓŁKA Z OGRANICZONĄ ODPOWIEDZIALNOŚCIĄ, Ożarów Mazowiecki, Polska 142306996.

254215 2014 01 21 A. Wprowadzono zmianę uprawnionego przez wykreślenie wpisu: POULT POLSKA SPÓŁKA Z OGRANICZONĄ ODPOWIEDZIALNOŚCIĄ, Ożarów Mazowiecki, Polska 142306996 i dokonanie wpisu: DR GERARD SPÓŁKA Z OGRANICZONĄ ODPOWIEDZIALNOŚCIĄ, Ożarów Mazowiecki, Polska 142306996.

254580 2014 01 14 A. Wprowadzono zmianę uprawnionego przez wykreślenie wpisu: W INVESTMENTS SPÓŁKA AKCYJNA, Warszawa, Polska 141485442 i dokonanie wpisu: W INVESTMENTS SPÓŁKA AKCYJNA, Warszawa, Polska 670821904.

254581 2014 01 14 A. Wprowadzono zmianę uprawnionego przez wykreślenie wpisu: W INVESTMENTS SPÓŁKA AKCYJNA, Warszawa, Polska 141485442 i dokonanie wpisu: W INVESTMENTS SPÓŁKA AKCYJNA, Warszawa, Polska 670821904.

255799 2014 01 14 D. Dokonano wpisu: W dniu 04 grudnia 2013 r. na podstawie postanowienia Sądu Rejonowego dla m.st. Warszawy w Warszawie Wydział XI Gospodarczy – Rejestru Zastawów (sygn. akt WA.XI.Ns-Rej.Za 13894/13/531) wpisano do Rejestru Zastawów pod pozycją 2380223 zastaw rejestrowy na prawie ochronnym udzielonym na znak towarowy R-255799 w celu zabezpieczenia wierzytelności przysługujących Lloyds Bank plc z siedzibą w Londynie, Zjednoczone Królestwo Wielkiej Brytanii i Irlandii Północnej wobec Multikino Spółka Akcyjna z siedzibą w Warszawie”.

256018 2014 01 07 D. Dokonano wpisu: W dniu 28 stycznia 2013 r. na podstawie postanowienia Sądu Rejonowego dla m.st. Warszawy w Warszawie Wydział XI Gospodarczy – Rejestru Zastawów (sygn. akt WA.XI.Ns-Rej.Za 14395/12/495) wpisano do Rejestru Zastawów pod pozycją 2339660 zastaw rejestrowy na prawie ochronnym udzielonym na znak towarowy R-256018 w celu zabezpieczenia wierzytelności przysługujących spółce Bank Polska Kasa Opieki Spółka Akcyjna z siedzibą w Warszawie wobec P4 Spółka z ograniczoną odpowiedzialnością z siedzibą w Warszawie”.

256019 2014 01 07 D. Dokonano wpisu: W dniu 28 stycznia 2013 r. na podstawie postanowienia Sądu Rejonowego dla m.st. Warszawy w Warszawie Wydział XI Gospodarczy – Rejestru Zastawów (sygn. akt WA.XI.Ns-Rej.Za 14395/12/495) wpisano do Rejestru Zastawów pod pozycją 2339660 zastaw rejestrowy na prawie ochronnym udzielonym na znak towarowy R-256019 w celu zabezpieczenia wierzytelności przysługujących spółce Bank Polska Kasa Opieki Spółka Akcyjna z siedzibą w Warszawie wobec P4 Spółka z ograniczoną odpowiedzialnością z siedzibą w Warszawie”.

256020 2014 01 07 D. Dokonano wpisu: W dniu 28 stycznia 2013 r. na podstawie postanowienia Sądu Rejonowego dla m.st. Warszawy w Warszawie Wydział XI Gospodarczy – Rejestru Zastawów (sygn. akt WA.XI.Ns-Rej.Za 14395/12/495) wpisano do Reje-

stru Zastawów pod pozycją 2339660 zastaw rejestrowy na prawie ochronnym udzielonym na znak towarowy R-256020 w celu zabezpieczenia wierzytelności przysługujących spółce Bank Polska Kasa Opieki Spółka Akcyjna z siedzibą w Warszawie wobec P4 Spółka z ograniczoną odpowiedzialnością z siedzibą w Warszawie”.

256021 2014 01 07 D. Dokonano wpisu: W dniu 28 stycznia 2013 r. na podstawie postanowienia Sądu Rejonowego dla m.st. Warszawy w Warszawie Wydział XI Gospodarczy – Rejestru Zastawów (sygn. akt WA.XI.Ns-Rej.Za 14395/12/495) wpisano do Rejestru Zastawów pod pozycją 2339660 zastaw rejestrowy na prawie ochronnym udzielonym na znak towarowy R-256021 w celu zabezpieczenia wierzytelności przysługujących spółce Bank Polska Kasa Opieki Spółka Akcyjna z siedzibą w Warszawie wobec P4 Spółka z ograniczoną odpowiedzialnością z siedzibą w Warszawie”.

256022 2014 01 07 D. Dokonano wpisu: W dniu 28 stycznia 2013 r. na podstawie postanowienia Sądu Rejonowego dla m.st. Warszawy w Warszawie Wydział XI Gospodarczy – Rejestru Zastawów (sygn. akt WA.XI.Ns-Rej.Za 14395/12/495) wpisano do Rejestru Zastawów pod pozycją 2339660 zastaw rejestrowy na prawie ochronnym udzielonym na znak towarowy R-256022 w celu zabezpieczenia wierzytelności przysługujących spółce Bank Polska Kasa Opieki Spółka Akcyjna z siedzibą w Warszawie wobec P4 Spółka z ograniczoną odpowiedzialnością z siedzibą w Warszawie”.

256023 2014 01 07 D. Dokonano wpisu: W dniu 28 stycznia 2013 r. na podstawie postanowienia Sądu Rejonowego dla m.st. Warszawy w Warszawie Wydział XI Gospodarczy – Rejestru Zastawów (sygn. akt WA.XI.Ns-Rej.Za 14395/12/495) wpisano do Rejestru Zastawów pod pozycją 2339660 zastaw rejestrowy na prawie ochronnym udzielonym na znak towarowy R-256023 w celu zabezpieczenia wierzytelności przysługujących spółce Bank Polska Kasa Opieki Spółka Akcyjna z siedzibą w Warszawie wobec P4 Spółka z ograniczoną odpowiedzialnością z siedzibą w Warszawie”.

256024 2014 01 07 D. Dokonano wpisu: W dniu 28 stycznia 2013 r. na podstawie postanowienia Sądu Rejonowego dla m.st. Warszawy w Warszawie Wydział XI Gospodarczy – Rejestru Zastawów (sygn. akt WA.XI.Ns-Rej.Za 14395/12/495) wpisano do Rejestru Zastawów pod pozycją 2339660 zastaw rejestrowy na prawie ochronnym udzielonym na znak towarowy R-256024 w celu zabezpieczenia wierzytelności przysługujących spółce Bank Polska Kasa Opieki Spółka Akcyjna z siedzibą w Warszawie wobec P4 Spółka z ograniczoną odpowiedzialnością z siedzibą w Warszawie”.

256025 2014 01 07 D. Dokonano wpisu: W dniu 28 stycznia 2013 r. na podstawie postanowienia Sądu Rejonowego dla m.st. Warszawy w Warszawie Wydział XI Gospodarczy – Rejestru Zastawów (sygn. akt WA.XI.Ns-Rej.Za 14395/12/495) wpisano do Rejestru Zastawów pod pozycją 2339660 zastaw rejestrowy na prawie ochronnym udzielonym na znak towarowy R-256025 w celu zabezpieczenia wierzytelności przysługujących spółce Bank Polska Kasa Opieki Spółka Akcyjna z siedzibą w Warszawie wobec P4 Spółka z ograniczoną odpowiedzialnością z siedzibą w Warszawie”.

256026 2014 01 07 D. Dokonano wpisu: W dniu 28 stycznia 2013 r. na podstawie postanowienia Sądu Rejonowego dla m.st. Warszawy w Warszawie Wydział XI Gospodarczy – Rejestru Zastawów (sygn. akt WA.XI.Ns-Rej.Za 14395/12/495) wpisano do Rejestru Zastawów pod pozycją 2339660 zastaw rejestrowy na prawie ochronnym udzielonym na znak towarowy R-256026 w celu zabezpieczenia wierzytelności przysługujących spółce Bank Polska Kasa Opieki Spółka Akcyjna z siedzibą w Warszawie wobec P4 Spółka z ograniczoną odpowiedzialnością z siedzibą w Warszawie”.

256027 2014 01 07 D. Dokonano wpisu: W dniu 28 stycznia 2013 r. na podstawie postanowienia Sądu Rejonowego dla m.st. Warszawy w Warszawie Wydział XI Gospodarczy – Rejestru Zastawów (sygn. akt WA.XI.Ns-Rej.Za 14395/12/495) wpisano do Rejestru Zastawów pod pozycją 2339660 zastaw rejestrowy na prawie ochronnym udzielonym na znak towarowy R-256027 w celu zabez-

256772 2014 01 29 D. Dokonano wpisu: W dniu 28 stycznia 2013 r. na podstawie postanowienia Sądu Rejonowego dla m.st. Warszawy w Warszawie Wydział XI Gospodarczy – Rejestru Zastawów (sygn. akt WA.XI.Ns-Rej.Za 14395/12/495) wpisano do Rejestru Zastawów pod pozycją 2339660 zastaw rejestrowy na prawie ochronnym udzielonym na znak towarowy R-256772 w celu zabezpieczenia wierzytelności przysługujących spółce Bank Polska Kasa Opieki Spółka Akcyjna z siedzibą w Warszawie wobec P4 Spółka z ograniczoną odpowiedzialnością z siedzibą w Warszawie”.

150

DECYZJE O UNIEWAŻNIENIU PRAWA OCHRONNEGO

Poniższe zestawienie zawiera kolejno: numer prawa ochronnego na znaki towarowe, datę unieważnienia prawa ochronnego oraz treść decyzji.

| | | |
|---------|------------|---|
| 192 731 | 2010 03 08 | Prawo unieważniono w całości. |
| 217 402 | 2012 12 04 | Prawo unieważniono w całości. |
| 229 013 | 2012 02 01 | Prawo unieważniono w całości. |
| 236 151 | 2013 02 18 | Prawo unieważniono w całości. |
| 239 602 | 2013 02 27 | Prawo unieważniono w całości. |
| 160 665 | 2012 11 27 | Prawo unieważniono w części towarów zawartych w klasie 16: krzyżówki, czasopisma i książki z krzyżówkami i zadaniami szaradziarskimi. |
| 232 913 | 2012 11 19 | Prawo unieważniono w części towarów w klasie 3 i 35: 03: kosmetyki dla ludzi, w tym w szczególności: kosmetyki dla sportowców, kosmetyki wspomagające odchudzanie i codzienną pielęgnację ciała, perfumy i środki perfumeryjne, wody toaletowe, wody kolońskie, wody zapachowe, dezodoranty, antyperspiranty, olejki eteryczne, kremy, maści, maseczki kosmetyczne, mleczka kosmetyczne, talk kosmetyczny, mydła, mieszaniny zapachowe, preparaty do golenia i depilacji, kosmetyki do opalania, szampony, sole kąpielowe, kosmetyki do pielęgnacji włosów, środki do czyszczenia zębów, kosmetyki dla zwierząt; 35: sprzedaż hurtowa i detaliczna towarów kosmetyki dla ludzi, w tym w szczególności: kosmetyki dla sportowców, kosmetyki wspomagające odchudzanie i codzienną pielęgnację ciała, perfumy i środki perfumeryjne, wody toaletowe, wody kolońskie, wody zapachowe, dezodoranty, antyperspiranty, olejki eteryczne, kremy, maści, maseczki kosmetyczne, mleczka kosmetyczne, talk kosmetyczny, mydła, mieszaniny zapachowe, preparaty do golenia i depilacji, kosmetyki do opalania, szampony, sole kąpielowe, kosmetyki do pielęgnacji włosów, środki do czyszczenia zębów, kosmetyki dla zwierząt;-, sprzedaż towarów za pośrednictwem sklepu internetowego kosmetyki dla ludzi, w tym w szczególności: kosmetyki dla sportowców, kosmetyki wspomagające odchudzanie i codzienną pielęgnację ciała, perfumy i środki perfumeryjne, wody toaletowe, wody kolońskie, wody zapachowe, dezodoranty, antyperspiranty, olejki eteryczne, kremy, maści, maseczki kosmetyczne, mleczka kosmetyczne, talk kosmetyczny, mydła, mieszaniny zapachowe, preparaty do go- |

lenia i depilacji, kosmetyki do opalania, szampony, sole kąpielowe, kosmetyki do pielęgnacji włosów, środki do czyszczenia zębów, kosmetyki dla zwierząt.

| | | |
|---------|------------|---|
| 235 652 | 2013 03 19 | Prawo unieważniono w części dla towarów zawartych w klasie 09: urządzenia do nagrywania, transmisji lub reprodukcji dźwięku lub obrazu. |
| 235 653 | 2013 03 19 | Prawo unieważniono w części dla towarów zawartych w klasie 09: urządzenia do nagrywania, transmisji lub produkcji dźwięku lub obrazu. |

151

DECYZJE O WYGAŚNIĘCIU PRAWA OCHRONNEGO

Poniższe zestawienie zawiera kolejno: numer prawa ochronnego na znaki towarowe i datę wygaśnięcia prawa ochronnego. W przypadku wygaśnięcia prawa tylko dla części towarów (usług) wymienia się te towary (usługi).

| | | |
|---------|------------|---|
| 197 840 | 2013 07 12 | Prawo wygasło w całości. Wnioskiem z dnia 12 lipca 2013 r. wnioskodawca poinformował Urząd o rezygnacji z dalszej ochrony przedmiotowego znaku towarowego. |
| 222 938 | 2013 07 12 | Prawo wygasło w całości. Wnioskiem z dnia 12 lipca 2013 r. wnioskodawca poinformował Urząd o rezygnacji z dalszej ochrony przedmiotowego znaku towarowego. |
| 229 522 | 2013 08 23 | Prawo wygasło w całości. Wnioskiem z dnia 23 sierpnia 2013 r. wnioskodawca poinformował Urząd o rezygnacji z dalszej ochrony przedmiotowego znaku towarowego. |
| 239 629 | 2013 06 14 | Prawo wygasło w całości. Wnioskiem z dnia 14 czerwca 2013 r. pełnomocnik uprawnionego poinformował Urząd o rezygnacji z dalszej ochrony przedmiotowego znaku towarowego. |
| 241 865 | 2013 08 26 | Prawo wygasło w całości. Wnioskiem z dnia 26 sierpnia 2013 r. wnioskodawca poinformował Urząd o rezygnacji z dalszej ochrony przedmiotowego znaku towarowego. |
| 242 151 | 2013 06 14 | Prawo wygasło w całości. Wnioskiem z dnia 14 czerwca 2013 r. pełnomocnik uprawnionego poinformował Urząd o rezygnacji z dalszej ochrony przedmiotowego znaku towarowego. |
| 80 968 | 2013 04 01 | Prawo wygasło w części dla towarów i usług: przyrządy elektryczne, fotograficzne, aparaty fotograficzne, aparaty optyczne, przyrządy pomiarowe, sygnalizacyjne, kontrolne, aparaty i przyrządy dydaktyczne, do nauczania, maszyny liczące, kalkulatory, drukarki do komputerów, monitory, dyski twarde i miękkie, osprzęt elektryczny, kable do celów elektrycznych, kamery video, magnetowidy, odtwarzacze video, telewizory, radioodbiorniki, radiomagnetofony, taśmy magnetowidowe, taśmy magnetofonowe, kompakt dyski, meble i stojaki laboratoryjne; usługi budowlano-remontowe w zakresie budynków, dekoratorstwo wnętrz, naprawy maszyn biurowych i komputerów oraz inne usługi, które nie prowadzą do przetwarzania towaru; doradztwo handlowe, tłumaczenia, testowanie materiałów, |

| | | | | | |
|---------|------------|--|--|--|--|
| | | usługi pieczętkarskie na zlecenia osób trzecich, oprogramowanie komputerów na zlecenie osób trzecich; klasa: 9, 37, 42. | | | |
| 95 484 | 2013 08 18 | Prawo wygasło w części dla towarów: meble wypoczynkowe, materace, poduszki i materace sprężynowe, artykuły kempingowe; wyroby włókiennicze i towary tekstylne, nie zawarte w innych klasach; nakrycia na łóżka i stoły; dywany, kobierce i chodniki, wycieraczki, maty; artykuły gimnastyczne i sportowe nie zawarte w innych klasach; klasy: 20, 24, 27, 28. | | | |
| 173 276 | 2013 08 04 | Prawo wygasło w części dla towarów i usług: oleje przeciwrdzewne; oleje czyszczące; oleje izolacyjne; klasa 2, 3, 17. | | | |
| 176 001 | 2013 06 25 | Prawo wygasło w części dla towarów i usług: zgrupowanie na rzecz osób trzecich towarów pozwalających nabywcy je oglądać i kupować w sklepie i hurtowni z aparaturą i instrumentami stomatologicznymi; klasa 35. | | | |
| 178 303 | 2013 05 22 | Prawo wygasło w części dla towarów i usług: przyprawy, zagęszczacze i środki wiążące do kielbas, preparaty do zmiękczenia mięsa; klasa 30. | | | |
| 183 343 | 2013 11 12 | Prawo wygasło w części dla towarów i usług: produkty rolnicze, ogrodnicze, leśne, świeże owoce, jarzyny, warzywa, rośliny, kwiaty; usługi polegające na zgrupowaniu na rzecz osób trzecich różnych towarów pozwalające nabywcy wygodnie je oglądać i kupować w sklepie i/lub hurtowni wielobranżowej, prowadzenie przedstawicielstw handlowych podmiotów zagranicznych w kraju, usługi importowo eksportowe; klasy 31, 35. | | | |
| 189 412 | 2013 08 11 | Prawo wygasło w części dla towarów i usług: aparatura i instrumenty chirurgiczne, medyczne, stomatologiczne i weterynaryjne, protezy oczu, kończyn i zębów, artykuły ortopedyczne, materiały do zszywania stosowane w chirurgii, urządzenia do czyszczenia jamy ustnej, dziąseł i zębów, dentystyczne urządzenia higieniczne, oprzyrządowanie i części zamienne do ww. towarów; urządzenia do oświetlania, ogrzewania, wytwarzania pary, gotowania, chłodzenia, suszenia, wentylacji, zaopatrzenia w wodę oraz instalacje i urządzenia sanitarne, urządzenia klimatyzacyjne, urządzenia klimatyzacyjne do pojazdów, urządzenia do chłodzenia powietrza, urządzenia dezodorujące powietrze, urządzenia wysuszające powietrze, instalacje do filtrowania powietrza, urządzenia i aparatura do oczyszczania powietrza, urządzenia do odgrzewania powietrza, sterylizatory powietrza, wanny do kąpieli, kondensatory gazów, instalacje klimatyzacyjne, piece dentystyczne, urządzenia dezodorujące do użytku osobistego, urządzenia do odsalania, urządzenia do wysuszania, urządzenia dezynfekujące, dystrybutory dezynfekujące do toalet, urządzenia do destylacji, kolumny destylacyjne, instalacje i urządzenia do suszenia, urządzenia do suszenia pasz i żywności dla zwierząt, wentylatory powietrza, wentylatory do instalacji klimatyzacyjnych, urządzenia zasilające do bojlerów, filtry wchodzące w skład urządzeń domowych lub instalacji przemysłowych, filtry do urzą- | | | dzeń klimatyzacyjnych, filtry do wody, urządzenia do regulacji i bezpieczeństwa instalacji gazowych, urządzenia i instalacje do wyplukiwania gazów oraz części zamienne do nich, suszarki do włosów, zawieszania/uchwyty do lamp, reflektory i lampy samochodowe, elementy grzejne, akumulatory ciepła, wymienniki ciepła (nie będące urządzeniami), pompy ciepłe, regeneratory ciepła, urządzenia na gorące powietrze, oprzyrządowanie do kąpieli na gorące powietrze, piece na gorące powietrze, płyty grzejne, urządzenia nawilżające do radiatorów centralnego ogrzewania, hydranty, zawory kontrolne do zbiorników, dyfuzory światła, reaktory nuklearne, fontanny, pasteryzatory, komory spalania benzyny, instalacje polimerizacyjne, regeneratory ciepła oprzyrządowanie do regulowania wody, oraz stosowane w urządzeniach na gaz i przewodach rurowych, oprzyrządowanie do regulacji i zabezpieczania urządzeń gazowych, oprzyrządowanie do regulacji i zabezpieczania przewodów rurowych, oprzyrządowanie do regulacji i zabezpieczania urządzeń na wodę, podgrzewacze powietrza, lampy bezpieczeństwa, prysznicze, urządzenia do zmiękczenia wody, kolektory słoneczne ciepła, piece słoneczne, sterylizatory, urządzenia do opalania, łóżka do opalania, armatura, zawory termostatyczne, instalacje i urządzenia wentylacyjne do klimatyzacji i do pojazdów, okapy, okapy laboratoryjne, instalacje wodne, instalacje dystrybuujące wodę, instalacje spłukiwania wodą, urządzenia do podgrzewania wody, urządzenia do pobierania wody, instalacje oczyszczania wody, urządzenia i instalacje do zmiękczenia wody, sterylizatory wody, instalacje zaopatrujące w wodę, automatyczne instalacje wodne, urządzenia do masażu wodnego, alkalizowanie wody, oprzyrządowanie i części zamienne do ww. towarów; metale szlachetne i ich stopy, wyroby z metali szlachetnych lub pokrywane nimi, nie ujęte w innych klasach, wyroby jubilerskie, kamienie szlachetne, urządzenia i przyrządy zegarmistrzowskie i chronometryczne, zegary i zegarki, barometry, stopery, oprzyrządowanie i części zamienne do ww. towarów; elektryczne szczoteczki do zębów, przybory kuchenne i gospodarstwa domowego oraz pojemniki (wykonane nie z metali szlachetnych ani nie pokrywane nimi), grzebienie i gąbki, pędzle (z wyjątkiem pędzli malarskich), materiały do wyrobu pędzli, sprzęt do czyszczenia, wełna (wata) stalowa, nie przetworzone lub półprzetworzone szkło (z wyjątkiem szkła stosowanego w budownictwie), wyroby szklane, porcelanowe i fajansowe nie ujęte w innych klasach; pomoc w zarządzaniu przedsiębiorstwem, usługi badania rynku, usługi w zakresie reklamy zewnętrznej, usługi agencji importowo-eksportowej, usługi agencji informacji handlowej, sporządzanie analizy kosztów, kolportaż i rozpowszechnianie materiałów reklamowych, fotokopiowanie, szacowanie drewna, usługi agencji zatrudnienia, wy- |

najem urządzeń biurowych i wyposażenia biurowego, usługi wykonywania i sporządzenia danych statystycznych, usługi księgowo, sporządzanie bilansów, usługi audytu, usługi konsultacyjne w zakresie zarządzania i organizacji przedsiębiorstw, usługi konsultacyjne dotyczące kierowania personelem, przygotowanie prasowych artykułów reklamowych, usługi maszynopisania, organizowanie pokazów towarów i ich demonstrowanie, reklamowanie metodą wysyłki bezpośredniej, pomoc w zarządzaniu handlowym lub przemysłowym, reprodukcja dokumentów, usługi aktualizacji materiałów reklamowych, dystrybucja próbek reklamowych, sprawdzanie umiejętności specjalistów i ekspertów, prowadzenie aukcji, wykonywanie badań marketingowych, usługi szacowania przedsiębiorstw, usługi badania rynku, usługi w zakresie prowadzenia komputerowej lokalizacji wagonów towarowych, wypożyczanie prasowych materiałów reklamowych, publikowanie prasowych tekstów reklamowych, usługi reklamowe, reklama radiowa, prowadzenie kontaktów z mediami (public relations), usługi stenograficzne, usługi reklamowe telewizyjne, przepisywanie tekstów, dekorowanie i aranżowanie wystaw sklepowych, usługi agencji reklamowej, usługi doradcze w dziedzinie zarządzania, usługi modeli i modelek w reklamie i sprzedaży promocyjnej, szacowanie wełny, badania marketingowe, zarządzanie skomputeryzowanymi danymi, profesjonalne doradztwo dotyczące przedsiębiorstw, sporządzanie prognoz ekonomicznych, organizacja wystaw w celach handlowych i/lub reklamowych, udzielanie informacji na temat przedsiębiorczości, wykonywanie sondaży opinii publicznej, przygotowanie list płac, usługi rekrutacji pracowników, usługi przeprowadzek świadczone firmom, usługi w zakresie wynajmowania przestrzeni do wynajęcia lub przestrzeni reklamowej, usługi sprzedaży promocyjnej świadczone na rzecz osób trzecich, usługi sekretarskie, usługi przygotowywania podatków, usługi odbierania telefonów dla subskrybentów, którzy nie mogą ich odbierać, redagowanie tekstów, organizowanie subskrypcji prasy dla innych, reklama metodą sprzedaży wysyłkowej, rozpowszechnianie reklam dla innych poprzez sieć internetową, usługi zarządzania hotelami, usługi zarządzania artystami, kompilowanie informacji do komputerowych baz danych, systematyzowanie informacji do komputerowych baz danych, organizowanie targów handlowych w celach handlowych lub reklamowych, promocja towarów i usług osób trzecich poprzez przygotowanie i umieszczanie reklam w czasopiśmie elektronicznych dostępnych przez Internet, wynajem urządzeń fotokopiujących, rejestracja domen w celu identyfikacji użytkowników w Internecie, usługi profesjonalnej konsultacji nie dotyczące biznesu, usługi ubezpieczeniowe, usługi ubezpieczeniowe w zakresie ubezpieczeń wypadkowych, udzielanie pożyczek ratalnych, usługi aktuarialne,

wynajem nieruchomości, usługi ubezpieczeniowe brokerskie, usługi biur kredytowych, usługi świadczone przez agencje handlu nieruchomościami, usługi świadczone przez agentów budowlano-mieszkaniowych, pośredniczenie w handlu nieruchomościami, usługi świadczone przez agencje odzyskiwania długów, usługi związane z ubezpieczeniem nieruchomości, ubezpieczanie długów, usługi związane z ubezpieczeniem celnym, usługi bankowe, usługi finansowania wynajmu-sprzedaży, zarządzanie oszczędnościami bankowymi, wycena nieruchomości, zbieranie funduszy charytatywnych, usługi funduszy powierniczych, usługi w zakresie inwestycji kapitałowych, usługi w zakresie funduszy inwestycyjnych, świadczenie poręczeń majątkowych, usługi gwaraniu, usługi w zakresie wymiany walut, usługi wydawania czeków podróżnych, usługi prowadzenia rozliczeń finansowych, usługi przechowywania depozytów w sejfie bankowym, organizowanie odbioru pieniędzy, udzielanie pożyczek finansowych, usługi ustalania podatków, usługi wyceniania finansowego w zakresie ubezpieczeń, bankowości i nieruchomości, faktoring, usługi powiernicze, zarządzanie funduszami powierniczymi, zarządzanie finansami, usługi udzielania pożyczek pod zabezpieczenie, pożyczanie pod zastaw, zarządzanie nieruchomościami, zarządzanie budynkami z lokalami mieszkalnymi, usługi ubezpieczeniowe w zakresie ubezpieczeń przeciwpożarowych, wynajem mieszkań, wynajem gospodarstw rolnych, usługi ubezpieczeniowe w zakresie ubezpieczeń zdrowotnych, usługi ubezpieczeniowe w zakresie ubezpieczeń morskich, bankowe usługi hipoteczne, maklerstwo papierów wartościowych, maklerstwo akcji i obligacji, usługi ubezpieczeniowe w zakresie ubezpieczenia na życie, udzielanie pożyczek na mieszkania, usługi wykonywania analiz finansowych, wycena antyków, wycena dzieł sztuki, usługi uwierzytelniania czeków, doradztwo finansowe, doradztwo ubezpieczeniowe, usługi związane z kartami kredytowymi, usługi związane z kartami debetowymi, elektroniczny transfer funduszy, udzielanie informacji finansowych, udzielanie informacji ubezpieczeniowych, wycena biżuterii, wycena numizmatyków, usługi ściągania czynszu, wycena znaczków, emisja wartościowych przedmiotów symbolicznych, przechowywanie przedmiotów wartościowych, usługi związane z prowadzeniem notowań giełdowych, wystawianie kart kredytowych, wynajem nieruchomości na biura, usługi wypłacania emerytur, usługi sponsorowania finansowego, konserwacja, renowacja i reperacja mebli, naprawa urządzeń fotograficznych, instalowanie i naprawa urządzeń elektrycznych, instalowanie i naprawa wind, usługi asfaltowania, konserwacja, obsługa i naprawa pojazdów silnikowych, mycie samochodów, konserwacja i naprawa samolotów, usługi sprzątnięcia wewnątrz budynków, usługi pralnicze, czyszczenie i naprawa urządzeń do ogrzewania, konserwa-

cja i naprawa komór spalania, wynajem spycharek i buldożerów, instalowanie, konserwacja i naprawa urządzeń oraz sprzętu biurowego, instalowanie i naprawa instalacji oraz alarmów przeciwpożarowych, instalowanie i naprawa alarmów antywłamaniowych, usługi tapicerskie, konserwacja i naprawa skarbców, wypożyczanie sprzętu budowlanego, usługi budowy statków, renowacja ubrań, instalowanie i naprawa urządzeń do ogrzewania, usługi szewskie, usługi kominarskie, konserwacja i naprawa sejfów, instalowanie, naprawa i konserwacja urządzeń klimatyzujących, usługi budowlane, usługi budownictwa podwodnego, nadzór budowlany, naprawa ubrań, konserwacja, czyszczenie i reperacja skór, usługi instalowania, urządzania i wyposażania kuchni, burzenie budynków, usługi antykorozyjne, usługi dezynfekcyjne, usługi malowania i naprawy znaków, budowanie i naprawa magazynów, usługi uszczelniania budynków, spiłnianie tkanin, wynajem koparek, mycie okien, naprawa i konserwacja projektorów filmowych, instalowanie i naprawa pieców, konserwacja, czyszczenie i naprawa futer, usługi smarowania pojazdów, czyszczenie i pranie ubrań, usługi zegarmistrzowskie, budowanie fabryk, instalowanie i naprawa urządzeń irygacyjnych, usługi izolowania budynków, usługi mycia pojazdów, usługi pralnicze, instalowanie, konserwacja i naprawa maszyn, usługi murarskie, usługi renowacji mebli, budowanie falochronów, usługi prasowania i maglowania, budowanie i konserwacja rurociągów, usługi tapetowania, naprawa parasoli, usługi malarskie wewnątrz i elewacji (wewnątrz i na zewnątrz), usługi polerowania, usługi gipsowania, usługi hydrauliczne, polerowanie pojazdów, usługi naprawiania pomp, budowanie portów, naprawianie ubrań, usługi deratyzacji, usługi bieżnikowania opon, instalowanie i naprawa sprzętu chłodząco - mrozącego, prasowanie pościeli, usługi cynowania, usługi nitowania, antykorozyjne zabezpieczanie pojazdów, usługi stacji serwisowych pojazdów, instalowanie i naprawa aparatów telefonicznych, konserwacja, obsługa i reperacja pojazdów, usługi lakiernicze, mycie pojazdów, wynajem maszyn do czyszczenia, usługi dezynsekcji robactwa innego niż w rolnictwie, naprawa i robienie szafek, zestawianie rusztowań, usługi murarskie, czyszczenie nawierzchni kamiennych lub z płytek, usługi czyszczenia na sucho, udzielanie informacji budowlanych, udzielanie informacji o naprawach, ostrzenie noży, usługi kopalniane, układanie płytek kamiennych, brukowanie i układanie płyt drogowych, usługi piaskowania, usługi w zakresie napraw podwodnych, czyszczenie i sprzątnięcie powierzchni zewnętrznych budynków, usługi wulkanizacyjne, usługi wiercenia studni, budowanie stoisk i sklepów targowych, instalowanie, konserwacja i naprawa sprzętu komputerowego, instalowanie, konserwacja i naprawa urządzeń do kopiowa-

nia, instalowanie, konserwacja i naprawa drukarek, instalowanie, konserwacja i naprawa urządzeń faksymile, eliminowanie zakłóceń w urządzeniach elektrycznych, regeneracja silników zużytych lub częściowo zniszczonych, regeneracja urządzeń zużytych lub częściowo zniszczonych, wynajem dźwigów, wynajem sprzętu komputerowego, wynajem drukarek, wynajem śmieciarek, usługi krycia i konserwacji dachów, usługi wytwarzania sztucznego śniegu, czyszczenie ulic wysyłanie telegramów, emisja programów radiowych, wysyłanie wiadomości, emisja programów telewizyjnych, usługi telegraficzne, komunikacja za pomocą telegramów, usługi telefoniczne, usługi telefaksowe, usługi agencji informacyjnych, emisja telewizji kablowych, usługi komunikacyjne za pomocą telefonów komórkowych, usługi komunikacyjne za pomocą terminali komputerowych, wspomaganie komputerowo transmisja wiadomości i obrazów, usługi poczty elektronicznej, udzielanie informacji dotyczącej telekomunikacji, usługi przekazywania wiadomości pagerem poprzez radio, telefon lub inne środki komunikacji elektronicznej, wynajem urządzeń przesyłających wiadomości, wynajem sprzętu telekomunikacyjnego, usługi komunikacyjne za pomocą sieci światłowodów, usługi przeprowadzania konferencji sieciowych, wynajem urządzeń faksymile, wynajem modemów, wynajem sprzętu telekomunikacyjnego, wynajem telefonów, usługi transmisji satelitarnej, zapewnianie wielu użytkownikom dostępu do globalnej sieci komputerowej, usługi biur turystycznych, z wyjątkiem rezerwacji hotelowych, usługi konwojowania podróżnych, usługi dystrybucji wody, usługi transportowe powietrzne, usługi przewożenia ambulansami, usługi holowania pojazdów, wynajem samochodów, usługi transportowe samochodowe, usługi transportowe autobusowe, przewożenie statkiem wycieczkowym, wynajem łodzi, usługi łamania lodu, usługi przewozu, transportowe i holowania, usługi ratowania statków, transport barkami, przewóz lichtugą, usługi przewożenia pasażerów, przewożenie wozami i furmankami, transport kolejowy, wynajem koni, dostarczanie przesyłek, usługi bagażowe, usługi pakowania towarów, usługi sprzedaży miejsc na statku, usługi organizowania podróży, usługi oprowadzania turystów, przechowywanie towarów, dystrybucja prądu, sterowanie śluzami, usługi parkowania samochodów, usługi magazynowania, wynajem magazynów, transport promem, transport rzeczny, usługi frachtu towarów, wynajem garaży, transport rurowciągiem, wynajem miejsc parkingowych, wynajem chłodziarek, wynajem pojazdów, wynajem pojazdów, wynajem ciężarówek, przewożenie mebli, usługi transportowe, transport łodzią, organizowanie wycieczek, transport pasażerów, pilotowanie wycieczek, usługi

holowania, ściąganie statków z mielizny, rezerwacja miejsc siedzących na podróż, usługi ratownicze, transport taksówkami, transport tramwajowy, nadawanie przesyłek, transport morski, transport towarów wartościowych pod ochroną, przewóz podróźnych, przewóz i przechowywanie śmieci, przewóz i przechowywanie odpadów, usługi usuwania śmieci, przechowywanie łodzi, przesyłanie przesyłek, usługi brokerskie transportowe, usługi szoferskie, usługi kurierskie dotyczące wiadomości lub towarów, usługi informacyjne dotyczące przechowywania, usługi informacyjne dotyczące transportu, wynajem dzwonów nurkowych, wynajem skafandrów nurkowych, wynajem pojemników do przechowywania, wynajem bagażników samochodowych, usługi ratownicze transportowe, usługi rezerwacji transportu, usługi ratownictwa podwodnego, opakowywanie towarów, dostarczanie przesyłek kurierskich, dostarczanie gazet, dostarczanie towarów w sprzedaży wysyłkowej, wynajem samochodów wyścigowych, wynajem wózków inwalidzkich, usługi szlifierskie, obróbka taśmy filmowej, usługi oczyszczania powietrza, usługi magnetyzowania, usługi wykańczania tkanin, usługi wykańczania papieru, usługi posrebrzania, bielenie tkanin, usługi stolarskie, obrębianie tkanin, lutowanie, usługi krawieckie, usługi galwanizacyjne powlekania kadmem, wytłaczanie wzorów na tkaninach, usługi wypalania ceramiki, usługi barwienia butów, usługi galwanizacyjne chromem, usługi galwanizacyjne metalami, barwienie skór, konserwacja futer, usługi cięcia tkanin, usługi drukowania wzorów, wywoływanie filmów fotograficznych, usługi złotnicze, usługi uzdatniania wody, usługi galwanizacyjne, usługi cynowania, usługi kuśnierskie, usługi kowalskie, usługi zabezpieczania futer przeciw molom, usługi młynarskie, usługi zgniatacia owoców, wędzenie żywności, usługi galwanizacyjne, usługi grawerskie, usługi wykańczania ubrań środkiem wodoodpornym, wytwarzanie tkanin nieprzemakalnych, usługi wykonywania ubrań ognioodpornych, wytwarzanie materiałów niegniotących, usługi obróbki wełny, usługi laminowania, usługi mielenia, szlifowania i ostrzenia, usługi obróbki metali, odpuszczanie metali, usługi mielenia mąki, usługi galwanizacyjne niklem, usługi włókiennicze, wyrównywanie powierzchni, usługi polerowania przez ściernie, usługi introligatorskie, obróbka struganiem, usługi rymarskie i siodlarskie, usługi piłowania i cięcia obrabiarką, usługi krawieckie, usługi garbarskie, usługi wypychania zwierząt, usługi farbiarskie, obróbka ubrań i materiałów, usługi zabezpieczania tkanin przeciw molom, usługi obróbki papieru, dmuchanie szkła, usługi litograficzne, usługi drukarskie, wynajem maszyn dziewiarskich, usługi drukarskie offsetowe, wykonywanie sitodruku, szkolenie zwierząt, wynajem projektorów filmowych i akcesoriów do nich,

usługi studia filmowego, usługi związane z uprawianiem kultury fizycznej, wynajem scenografii do programów, usługi zapewniające korzystanie ze sprzętu rekreacyjnego, usługi związane z nadawaniem audycji radiowych, publikowanie tekstów innych niż reklamowe, usługi nauczania, wynajem nagrań dźwiękowych, wynajem filmów kinowych, wynajem filmów fabularnych, produkowanie filmów, publikowanie librett, wynajem odbiorników radiowych i telewizyjnych, produkowanie programów radiowych i telewizyjnych, produkowanie widowisk teatralnych, produkowanie programów rozrywkowych, usługi związane z rozrywką telewizyjną, wynajem scenografii, prowadzenie ogrodów zoologicznych, prowadzenie przeszkoli i nauczanie w nich, pokazy praktycznego szkolenia, usługi nagrań studyjnych, usługi informacyjne na temat wypoczynku, wynajem sprzętu do nurkowania, wynajem sprzętu sportowego z wyjątkiem pojazdów, wynajem obiektów na stadionie, wynajem sprzętu wideo, wynajem kaset wideo, organizacja i prowadzenie konferencji, prowadzenie i organizowanie obozów sportowych, organizacja i prowadzenie sympozjów, odmierzanie czasu podczas imprez sportowych, produkcja filmów wideo, usługi związane z prowadzeniem szkół z internatem, organizowanie i prowadzenie warsztatów, usługi postsynchronizacji, nauczanie religii, wynajem sprzętu audio, wynajem urządzeń oświetleniowych dla teatrów i dla studiów telewizyjnych, wynajem kortów tenisowych, wynajem kamer wideo usługi pisania scenariuszy, edycja taśm wideo, edycja dysków optycznych, programowanie w globalnej sieci komputerowej, umożliwianie korzystania z gier komputerowych z dostępem w sieci przez jej użytkowników, prowadzenie obiektów towarzyszących wystawom, poradnictwo zawodowe, usługi reporterskie, usługi tłumaczeń, wykonywanie tłumaczeń w języku migowym, nagrywanie na taśmy wideo, usługi wykonywania mikrofilmów wykonywanie analiz chemicznych, wykonywanie analiz eksploatacji pól naftowych, usługi architektoniczne, usługi zarządzania prawami autorskimi, usługi bakteriologiczne, usługi związane z eksploatacją patentów, usługi edytorskie tekstów pisanych, wykonywanie reportaży fotograficznych, usługi chemiczne, przeprowadzanie badań chemicznych, udzielanie konsultacji architektonicznych, projektowanie budowli, wykonywanie badań technicznych, usługi prawne, wykonywanie badań studni naftowych, wykonywanie badań kosmetycznych, usługi projektowania wnętrz, usługi w zakresie wzornictwa przemysłowego, przeprowadzanie badań materiałów, wykonywanie badań projektów technicznych, wykonywanie badań geologicznych, badanie pól naftowych, usługi inżynierskie, usługi miernicze, sporządzanie badań genealogicznych, wykonywanie rysunków technicznych, wy-

konywanie prognoz pogody, wykonywanie badań prawnych, wykonywanie pomiarów ziemi, wynajem komputerów, udzielanie informacji o modzie, programowanie komputerowe, usługi poszukiwania ropy naftowej, wykonywanie badań fizycznych, wykonywanie badań z dziedziny mechaniki, testowanie tkanin, wykonywanie prognoz geologiczne, wykonywanie badań geologicznych, poświadczanie autentyczności dzieł sztuki, usługi wzorcowania/kalibrowania, projektowanie oprogramowania komputerowego, udoskonalanie oprogramowania komputerowego, udzielanie konsultacji na temat sprzętu komputerowego, projektowanie wyglądu zewnętrznego przedmiotów, projektowanie grafiki, wynajem czasu dostępu do komputerowych baz danych, usługi w zakresie licencjonowania własności intelektualnej, przeprowadzanie kontroli jakości, wynajem oprogramowania komputerowego, przeprowadzanie badań i udoskonalień na rzecz osób trzecich, projektowanie wzornictwa przemysłowego, wykonywanie badań podwodnych, udzielanie konsultacji z dziedziny własności intelektualnej, usługi arbitrażowe, odzyskiwanie danych komputerowych, konserwacja oprogramowania komputerowego, analiza systemów komputerowych, konsultacje z dziedziny ochrony środowiska, wynajem czasu dostępu do komputerów w celu manipulacji danymi, wykonywanie badań biologicznych, usługi urbanistyczne, usługi komputerowe, mianowicie tworzenie i nadzór nad stronami internetowymi dla innych, usługi komputerowe, mianowicie projektowanie i implementacja sieciowych stron dla innych, usługi komputerowe, mianowicie projektowanie i implementacja stron internetowych dla innych, goszczenie stron internetowych innych na serwerze komputerowym w sieci internetowej, usługi rejestracji domen w celu identyfikacji użytkowników w sieci internetowej, projektowanie opakowań usługi hotelarskie, catering, prowadzenie domów dla emerytów, usługi kawiarniane, prowadzenie obiektów na kempingach, prowadzenie kantyn, usługi wynajmu na pobyt czasowy, wynajem urządzeń sprzedających, prowadzenie internatów, prowadzenie domów turystycznych i wypoczynkowych, usługi hotelarskie, prowadzenie przedszkoli, usługi restauracyjne, usługi rezerwacji miejsc w internatach, dokonywanie rezerwacji hotelowych, prowadzenie restauracji samoobsługowych, prowadzenie barów szybkiej obsługi, usługi opieki nad dzieckiem, prowadzenie barów z alkoholem, usługi świadczone przez służbę, prowadzenie obozów wakacyjnych, wynajem przenośnych budynków, rezerwowanie miejsc na pobyt czasowy, prowadzenie moteli, wynajem krzeseł, stołów, obrusów, naczyń, wynajem sal konferencyjnych, wynajem namiotów, hodowanie zwierząt, urządzenie terenów zielonych, prowadzenie łaźni publicznych dla celów higienicznych, prowadzenie łaźni tureckich, prowadzenie salonów piękności,

prowadzenie klinik lekarskich, usługi kręgarskie, usługi fryzjerskie, robienie wieńców i girland, usługi sanatoryjne, prowadzenie domów wypoczynkowych, usługi szpitale, usługi zdrowotne, usługi ogrodnicze, wynajem wyposażenia ogrodniczego, wykonywanie masaży, usługi w zakresie opieki medycznej, usługi okulistyczne, prowadzenie szkółek roślin, usługi fizjoterapeutyczne, przeprowadzanie badań psychologicznych, usługi sanatoryjne, usługi weterynaryjne, usługi stomatologiczne, prowadzenie domów opieki, napowietrzne i naziemne rozsypywanie nawozów i innych ogrodniczych chemikaliów, doradztwo w sprawach bezpieczeństwa, usługi fryzjerskie dla zwierząt, usługi banków krwi, układanie kwiatów, prowadzenie hospicjów, pielęgnowanie trawników, wykonywanie manicure, usługi akuszerskie, usługi pielęgniarские, doradztwo farmakologiczne, usługi fotomontażu, usługi w zakresie chirurgii plastycznej, wykonywanie chirurgii drzew, usługi dezynsekcji w rolnictwie, odchwaszczanie, opieka nad zwierzętami domowymi, implantowanie włosów, usługi psychologiczne, wynajem urządzeń sanitarnych ochrona osobista, usługi pilnowania, usługi agencji detektywistycznych, usługi agencji matrymonialnych, stróżowanie nocą, stróżowanie, otwieranie zamków zabezpieczających, wyprzedaż rzeczy używanych, usługi związane z wyprzedażą przedmiotów używanych, usługi pisania listów, wypożyczanie sukien wieczorowych, usługi kremacyjne, poszukiwanie osób zaginionych, usługi fotograficzne, usługi pogrzebowe, wypożyczanie ubiorów, wypożyczanie sukien, wypożyczanie mundurów, sporządzanie horoskopów, usługi pożarnicze, sortowanie odpadów i materiału do odzysku, organizowanie spotkań religijnych; klasy: 10;11;14;21;35;36;37;38;39;40;41;42;43;44;45.

- 200 089 2013 09 05 Prawo wygasło w części dla towarów i usług: wyroby z papieru lub z tektury, publikacje i materiały drukowane, materiały reklamowe i promocyjne w formie druków, plakatów i materiałów piśmiennych; billboardy reklamowe z winylu i z drewna; działalność reklamowa i promocyjna, informacja reklamowa i promocyjna; organizowanie imprez rozrywkowych, kulturalnych i sportowych, informacja o wyżej wymienionych imprezach; klasy: 16, 20, 35, 41.
- 200 690 2013 09 25 Prawo wygasło w części dla towarów: ptasie mleczko; klasa 30 w części.
- 235 094 2013 02 04 Prawo wygasło w części dla towarów i/lub usług: obuwie, obuwie plażowe (klasa 25 w części); zgrupowanie na rzecz osób trzecich w sklepach wielko powierzchniowych i sklepach internetowych towarów takich jak: obuwie sportowe (klasa 35 w części).
- 237 978 2013 07 31 Prawo wygasło w części dla towarów: produkty farmaceutyczne i weterynaryjne dotychczas farmaceutycznych produktów do odżywiania pozajelitowego (klasa 5 w części).
- 244 794 2013 02 01 Prawo wygasło w części dla towarów: środki czyszczące, środki nabłyszczające, mydła,

środki perfumeryjne, olejki eteryczne, kosmetyki, kosmetyczne mleczka, kremy, płyny do pielęgnacji włosów; środki do czyszczenia zębów; klasa 03.

256 042 2011 10 17 Prawo wygasło w części dla towarów i usług: ryż, klasa 30 (w części).

152

**DECYZJE O ZMIANIE LUB UCHYLENIU DECYZJI
(opublikowanych w Wiadomościach Urzędu Patentowego)**

Poniższe zestawienie zawiera kolejno: numer prawa ochronnego na znak towarowy, numer i rok wydania Wiadomości Urzędu Patentowego, w którym zmieniona lub uchylona decyzja została ogłoszona oraz datę i treść decyzji, w której zmieniono lub uchylono decyzję poprzednią.

160 665 10/2005 2012 08 02 Sprostowano oczywistą omyłkę w decyzji z dnia 9 grudnia 2004 r. o udzieleniu prawa ochronnego na znak towarowy w części dotyczącej nazwy zgłaszającego:
prawidłowo powinno być:
OFICYNA WYDAWNICZA
„PRESS-MEDIA” Roman Oraczewski
39-300 Mielec, ul. Wojska Polskiego 3,
Polska.

206 030 11/2008 2013 09 25 Na podstawie art. 155 kpa w związku z art. 252 ustawy z dnia 30 czerwca 2000 r. Prawo własności przemysłowej (Dz. U. z 2003 r. Nr 119 poz. 1117, z późn. zm.), Urząd Patentowy RP zmienia swoją decyzję z dnia 10 stycznia 2008 r. o udzieleniu prawa ochronnego na znak towarowy:
Prawidłowo powinno być: 03.

209 523 5/2013 2013 10 28 Sprostowano oczywistą omyłkę w decyzji administracyjnej z dnia 15.11.2012 r.
Powinno być:
ANTALIS POLAND SPÓŁKA Z OGRANICZONĄ ODPOWIEDZIALNOŚCIĄ,
Warszawa, Polska

226 403 3/2013 2013 10 10 Sprostowano oczywistą omyłkę w decyzji administracyjnej z dnia 05.09.2012 r.
Powinno być:
Centrum Dystrybucji SMYKOLAND
Dariusz Stachowiak, Żabno, Polska
091192945

231 649 03/2011 2013 08 20 Na podstawie art. 247 ust. 2 ustawy z dnia 30 czerwca 2000 r. Prawo własności przemysłowej – dalej p.w.p. (tekst jednolity: Dz. U. z 2003 r. Nr 119 poz. 1117, z późn. zm.), Urząd Patentowy RP uchyla swoją decyzję z dnia 5 października 2010 r. o udzieleniu na rzecz POLMLEK OLSZTYN Sp. z o.o. z siedzibą w Olsztynie prawa ochronnego na słowno-graficzny znak towarowy „MASŁO – OMEGA - MASŁO Z NNKT OMEGA 3 I OMEGA 6” R.231649 oraz umarza postępowanie.

231 650 03/2011 2013 08 20 Na podstawie art. 247 ust. 2 ustawy z dnia 30 czerwca 2000 r. Prawo wła-

sności przemysłowej – dalej p.w.p. (tekst jednolity: Dz. U. z 2003 r. Nr 119 poz. 1117, z późn. zm.), Urząd Patentowy RP uchyla swoją decyzję z dnia 5 października 2010 r. o udzieleniu na rzecz POLMLEK OLSZTYN Sp. z o.o. z siedzibą w Olsztynie prawa ochronnego na słowno-graficzny znak towarowy „SER – OMEGA – SER GOUDA Z NNKT OMEGA 3 I OMEGA 6” R.231650 oraz umarza postępowanie.

232 560 05/2011 2013 01 31 Na podstawie art. 247 ust. 2 ustawy z dnia 30 czerwca 2000 r. Prawo własności przemysłowej – dalej p.w.p. (tekst jednolity: Dz. U. z 2003 r. Nr 119 poz. 1117, z późn. zm.), Urząd Patentowy RP uchyla decyzję z dnia 21 października 2010 r. o udzieleniu na rzecz Dariusza Klentaka zamieszkałego w Witkowie Drugim, Michała Rożnowieckiego zamieszkałego w Warszawie oraz Andrzeja Witkowskiego zamieszkałego w Stargardzie Szczecińskim wspólnego prawa ochronnego na znak towarowy słowno-graficzny Kino 5 D o nr R-232560 oraz umarza postępowanie.

237 339 11/2011 2013 02 18 Na podstawie art. 247 ust. 2 ustawy z dnia 30 czerwca 2000 r. Prawo własności przemysłowej – dalej p.w.p. (tekst jednolity: Dz. U. z 2003 r. Nr 119 poz. 1117, z późn. zm.), Urząd Patentowy RP uchyla swoją decyzję z dnia 9 maja 2011 r. o udzieleniu na rzecz VICO Dariusz Daniłowski, Krzysztof Zakrzewski sp.j., Lublin prawa ochronnego na znak towarowy słowno-graficzny VICO o nr R-237339 oraz umarza postępowanie.

238 630 12/2011 2013 06 28 Na podstawie art. 247 ust. 2 ustawy z dnia 30 czerwca 2000 r. Prawo własności przemysłowej – dalej p.w.p. (tekst jednolity: Dz. U. z 2003 r. Nr 119 poz. 1117, z późn. zm.), Urząd Patentowy RP uchyla swoją decyzję z dnia 25 maja 2011 r. o udzieleniu na rzecz Szymona Szlązko prowadzącego działalność gospodarczą pod firmą KOOKE DESIGN w Gliwicach prawa ochronnego na słowno-graficzny znak towarowy „F2F FACE TO FACE” o nr R-238630 oraz umarza postępowanie.

239 239 01/2012 2013 08 29 Na podstawie art. 247 ust. 2 ustawy z dnia 30 czerwca 2000 r. Prawo własności przemysłowej – dalej p.w.p. (tekst jednolity: Dz. U. z 2003 r. Nr 119 poz. 1117, z późn. zm.), Urząd Patentowy RP uchyla swoją decyzję z dnia 17 maja 2011 r. o udzieleniu na rzecz Polbita Sp. z o.o. z siedzibą w Warszawie prawa ochronnego na znak towarowy „MERI” o nr R-239239 oraz umarza postępowanie.

- 239 801 01/2012 2013 06 28 Na podstawie art. 247 ust. 2 ustawy z dnia 30 czerwca 2000 r. Prawo własności przemysłowej – dalej p.w.p. (tekst jednolity: Dz. U. z 2003 r. Nr 119 poz. 1117, z późn. zm.), Urząd Patentowy RP uchyla swoją decyzję z dnia 9 sierpnia 2011 r. o udzieleniu na rzecz Cititravel Polska Sp. z o.o. z siedzibą w Poznaniu prawa ochronnego na słowno-graficzny znak towarowy „cititravel.pl Pasja podróżowania” o nr R-239801 oraz umarza postępowanie.
- 244 659 07/2012 2013 08 21 Na podstawie art. 247 ust. 2 ustawy z dnia 30 czerwca 2000 r. Prawo własności przemysłowej – dalej p.w.p. (tekst jednolity: Dz. U. z 2003 r. Nr 119 poz. 1117, z późn. zm.), Urząd Patentowy RP uchyla swoją decyzję z dnia 23 lutego 2012 r. o udzieleniu na rzecz Zakładów Farmaceutycznych Polpharma S.A. z siedzibą w Stargardzie Gdańskim prawa ochronnego na słowny znak towarowy BUPREXIN o nr R-244659 oraz umarza postępowanie.
- 244 588 07/2012 2013 12 03 Sprostowano oczywistą omyłkę w decyzji z dnia 14.02.2012 r. o udzieleniu prawa ochronnego na znak towarowy.
Prawidłowo powinno być:
Klasa 35: administrowanie hotelami, uaktualnienie materiałów reklamowych, informacje konsumenckie, ogłoszenia reklamowe, promocja sprzedaży dla osób trzecich, public relations, wynajmowanie urządzeń i wyposażenia biurowego; klasa 41: organizacja i obsługa dyskotek, informacja o imprezach rozrywkowych, imprezy karaoke, organizacja kongresów i konferencji, nagrania dźwiękowe, nocne kluby, organizowanie: zabaw, balów przyjęć okolicznościowych, seminariów, sympozjów, rozrywka; klasa 43: restauracje, bary, kawiarnie, obsługa gastronomiczna z własnym zapleczem, rezerwacje miejsc w hotelach, wynajmowanie sal na posiedzenia, dowóz posiłków (catering).
- 243 910 07/2012 2013 08 20 Na podstawie art. 247 ust. 2 ustawy z dnia 30 czerwca 2000 r. Prawo własności przemysłowej – dalej p.w.p. (tekst jednolity: Dz. U. z 2003 r. Nr 119 poz. 1117, z późn. zm.), Urząd Patentowy RP uchyla w części swoją decyzję z dnia 20 stycznia 2012 r. o udzieleniu na rzecz Budmax Budownictwo S.A. z siedzibą w Warszawie prawa ochronnego na znak towarowy „GALERIE VENIS” R.243910, tj. w zakresie usług: „usługi sprzedaży w hurtowni, sklepach detalicznych, sklepach internetowych artykułów sanitarnych, oświetleniowych, mebli” (klasa 35), „projektowanie wnętrz, doradztwo przy

urządzaniu wnętrz” (klasa 42) oraz umarza postępowanie.

- 244 093 07/2012 2013 09 11 Na podstawie art. 247 ust. 2 ustawy z dnia 30 czerwca 2000 r. Prawo własności przemysłowej – dalej p.w.p. (tekst jednolity: Dz. U. z 2003 r. Nr 119 poz. 1117, z późn. zm.), Urząd Patentowy RP uchyla w części swoją decyzję z dnia 29 grudnia 2011 r. o udzieleniu na rzecz Marka Profusa, prowadzącego działalność gospodarczą pod firmą PROFUS MANAGEMENT w Warszawie, prawa ochronnego na znak towarowy „GALA TYGODNIKA PIŁKA NOŻNA” R.244093, tj. w zakresie towarów: broszury, czasopisma, książki, materiały drukowane, publikacje (klasa 16) oraz usług: publikowanie książek i czasopism, publikowanie tekstów, także on-line i na nośnikach, informacja o książkach, czasopismach, usługi reporterskie, w tym sprawozdawców sportowych, prowadzenie on-line publikacji elektronicznych (klasa 41) oraz umarza postępowanie.

153

REJESTRACJA MIĘDZYNARODOWA UZNANA W POLSCE

Poniższe zestawienie zawiera kolejno: numer międzynarodowego rejestru znaków towarowych (w przypadku konwersji – oznaczono literą K), określenie znaku towarowego przedstawionego w postaci liter bądź cyfr albo, jeżeli znak jest znakiem graficznym lub zawiera elementy graficzne, wskazanie symboli klas elementów graficznych znaku (CFE), określenie klas towarowych, nazwisko i imię bądź nazwę uprawnionego, jego miejsce zamieszkania lub siedzibę oraz kod kraju, datę rejestracji międzynarodowej lub datę późniejszego wyznaczenia, datę zamieszczenia informacji o tej rejestracji w Biuletynie Urzędu Patentowego oraz datę notyfikacji bądź datę notyfikacji późniejszego wyznaczenia.

| | | | | |
|--|------------|------------|--|------------|
| 249613 | Saptenol | | | |
| CFE: 27.5.1 | | | | 01, 03 |
| Ecolab USA Inc., 370 Wabasha Street North Saint Paul, MN 55102 (US) | | | | |
| 2012 04 02 | | 2012 08 27 | | 2012 07 05 |
| 475186 | SEKUDRILL | | | 05 |
| Ecolab USA Inc., 370 Wabasha Street North Saint Paul, Minnesota 55102 (US) | | | | |
| 2011 11 14 | | 2012 04 10 | | 2012 02 23 |
| 535563 | Sekusept | | | 05, 10 |
| Ecolab USA Inc., 370 Wabasha Street North Saint Paul, MN 55102 (US) | | | | |
| 2011 11 24 | | 2012 02 13 | | 2011 12 22 |
| 591986 | MODULTHERM | | | 11 |
| ALD Vacuum Technologies AG, Wilhelm-Rohn-Str. 35 63450 Hanau (DE) | | | | |
| 2013 02 13 | | 2013 06 24 | | 2013 05 09 |
| 672908 | BEACH WAVE | | | 25 |
| Haléns Postorder AB, SE-501 87 BORAS (SE) | | | | |
| 2013 05 21 | | 2013 08 05 | | 2013 06 20 |
| 732977 | BPI | | | |
| CFE: 26.1.1, 26.4.8, 26.4.10, 27.5.1, 29.1.2, 29.1.6, 29.1.8 | | | | 07, 37 |
| Sandvik BPI Bohrtechnik GmbH & Co KG, 1, Alpinestraße A-8740 Zeltweg (AT) | | | | |
| 2010 05 14 | | 2011 07 04 | | 2011 05 19 |

| | | | |
|--|-----------------------------|-------------------------------------|----------------|
| 803640 | jana | | |
| CFE: 6.3.1, 25.1.15, 27.5.1, 29.1.13 | | | 32 |
| JAMNICA d.d., Getaldićeva 3 HR-10000 Zagreb (HR) | | | |
| 2013 04 24 | 2003 08 11 | | 2013 06 27 |
| 830677 A | FOSTER'S | | |
| CFE: 26.4.2, 26.4.10, 27.5.1 | | | 25, 32, 43 |
| S&NF Limited, 2-4 Broadway Park, South Gyle Broadway | | | |
| Edinbrugh EH12 9JZ (GB) | | | |
| 2004 05 25 | | | 2004 09 09 |
| 846544 | Aurelia | | 33 |
| BORCO-Marken-Import Matthiesen GmbH & Co. KG, Winsbergring | | | |
| 12-22 22525 Hamburg (DE) | | | |
| 2011 01 21 | 2011 06 06 | | 2011 04 14 |
| 850246 | LANDESSA | | 29, 30, 32 |
| Landgenossenschaft Ennstal-"Ennstal Milch" KG, A-8950 | | | |
| Stainach (AT) | | | |
| 2013 03 29 | 2013 08 05 | | 2013 06 20 |
| 889823 | Para'Kito | | |
| CFE: 3.7.17, 26.1.16, 26.1.18, 27.5.1, 29.1.12 | | | 03, 05 |
| EVERGREEN LAND, Unit 3, 20th Floor, Golden Center, 188 Des | | | |
| Voeux Road CENTRAL HONG KONG (HK) | | | |
| 2006 01 25 | 2006 10 02 | | 2006 08 10 |
| 901112 | SANDOZ A healthy decision | | 03, 05, 44 |
| Novartis AG, Lichtstrasse 35 CH-4056 Basel (CH) | | | |
| 2013 04 09 | 2013 06 24 | | 2013 05 09 |
| 903551 | ARON | | |
| CFE: 26.4.12, 27.5.1 | | | 19 |
| Hornbach-Baumarkt-Aktiengesellschaft, Hornbachstraße 11 | | | |
| 76879 Bornheim (DE) | | | |
| 2012 07 16 | 2012 10 22 | | 2012 08 30 |
| 927759 | FXSTREET.COM | | 36 |
| FOREXSTREET, S.L., Portaferriosa, 7-1o-2a E-08002 BARCELONA (ES) | | | |
| 2012 05 03 | 2012 09 24 | | 2012 08 09 |
| 933987 | SJEC | | |
| CFE: 27.5.11 | | | 07 |
| SJEC CORPORATION, 718 Fengting Avenue, Suzhou Industrial Park | | | |
| Suzhou (CN) | | | |
| 2013 05 07 | 2013 07 22 | | 2013 06 06 |
| 987567 | Hexacone | | 10, 16 |
| Biomed Est., Austr. 49 FL-9490 Vaduz (LI) | | | |
| 2010 12 01 | 2011 04 11 | | 2011 02 17 |
| 987846 | ACCELYA | | 35, 38 |
| ACCELYA France SAS, 3 boulevard des Bouvets F-92000 | | | |
| NANTERRE (FR) | | | |
| 2012 06 18 | 2012 10 08 | | 2012 08 16 |
| 989073 | GLOBO | | |
| CFE: 1.5.2, 1.5.6, 29.1.12 | | | 37, 38 |
| KUBRAK DMYTRO, Masaryka 3/8 LVIV 79058 (UA) | | | |
| 2008 02 12 | 2009 03 16 | | 2009 01 22 |
| 1008032 | Noyan | | |
| CFE: 27.5.1, 27.5.13 | | | 29, 30, 31, 32 |
| "Euroterm" Closed Joint-Stock Company, 15a Amiryan Str. 000010 | | | |
| Yerevan (AM) | | | |
| 2013 02 07 | 2013 06 24 | | 2013 05 16 |
| 1009142 | ERA-COAT | | 01, 02 |
| Jotun A/S, Hystadveien 167 N-3209 Sandefjord (NO) | | | |
| 2009 04 03 | 2009 10 26 | | 2009 09 03 |
| 1032063 | QSCert | | 42 |
| QSCert, spol. s r.o., Strážka cesta 7892 SK-960 01 Zvolen (SK) | | | |
| 2013 05 06 | 2013 07 22 | | 2013 06 06 |
| 1046378 | FIRAT | | |
| CFE: 26.4.18, 27.5.2, 29.1.12 | | | 11 |
| ILKE MAKINA VE TESISAT SANAYI VE TICARET LIMITED ŞİRKETİ, | | | |
| Akhisar Organize Sanayi Bölgesi 2, Cadde No:30 Akhisar-MANISA (TR) | | | |
| 2012 08 24 | 2012 12 03 | | 2012 10 18 |
| 1052316 | NYX | | |
| CFE: 27.5.1 | | | 03 |
| NYX, Los Angeles Inc., 2230 S. Tubeway Avenue Commerce, CA | | | |
| 90040 (US) | | | |
| 2013 05 23 | 2013 08 05 | | 2013 06 20 |
| 1066565 | Ergoflex System | | 07 |
| Bosch Lawn and Garden Limited, Stowmarket Suffolk (GB) | | | |
| 2010 12 20 | 2011 04 11 | | 2011 02 24 |
| 1075079 | AZIENDA OLEARIA DEL CHIANTI | | |
| CFE: 27.5.1, 29.1.3 | | | 29, 39 |
| AZIENDA OLEARIA DEL CHIANTI S.r.l., Via degli Artigiani, 17 Loc. | | | |
| Panzano in Chianti I-50020 Greve in Chianti (FI) (IT) | | | |
| 2013 04 12 | 2013 06 24 | | 2013 05 16 |
| 1076248 | AWT | | |
| CFE: 26.11.8, 27.5.1, 27.5.19 | | 01, 04, 06, 09, 12, 16, 19, 35, 36, | |
| | | 37, 38, 39, 40, 41, 42, 44, 45 | |
| Advanced World Transport B.V., Jachthavenweg 109 H NL-1081 KM | | | |
| Amsterdam (NL) | | | |
| 2010 12 10 | 2011 07 18 | | 2011 06 02 |
| 1089244 | VERNO FG FOLIAR GRANULES | | |
| CFE: 26.4.18, 27.5.10 | | | 01, 05 |
| Nordox AS, Ostensjoveien 13 N-0661 Oslo (NO) | | | |
| 2011 07 05 | 2011 11 07 | | 2011 09 22 |
| 1091481 | nutrico diet | | |
| CFE: 27.5.10, 27.5.11 | | | 05, 29 |
| Milsing d.o.o., Velika cesta 99 HR-10020 Zagreb (HR) | | | |
| 2011 06 28 | 2011 11 21 | | 2011 10 06 |
| 1091494 | COLORFONE | | |
| CFE: 1.15.15, 5.5.19, 26.13.1, 29.1.14 | | | 09 |
| Jindan Cheng, Melbournestraat 68-70 NL-3047 BJ Rotterdam (NL) | | | |
| 2011 07 21 | 2011 11 21 | | 2011 10 06 |
| 1104129 | DERMA PLUS | | |
| CFE: 26.4.9, 27.5.17 | | | 03 |
| MITI S.p.A., Via Mameli Goffredo, 6 I-20129 MILANO (MI) (IT) | | | |
| 2011 08 17 | 2012 03 26 | | 2012 02 02 |
| 1104196 | GARAGE | | 35 |
| XADO-Holding Ltd., 4, 23rd August side-street UA-61018 | | | |
| Kharkiv (UA) | | | |
| 2011 12 20 | 2012 03 26 | | 2012 02 02 |
| 1105674 | EAU EXTREME | | 03 |
| Chanel SARL, Burgstrasse 26 CH-8750 Glaris (CH) | | | |
| 2011 12 06 | 2012 04 10 | | 2012 02 16 |
| 1109604 | TILTED KILT | | 43 |
| Tilted Kilt Franchise Ltd. Liability Company, 664 W. Warner Road | | | |
| Tempe AZ 85284 (US) | | | |
| 2013 05 31 | 2013 08 05 | | 2013 06 27 |
| 1109605 | KILT GIRLS | | 43 |
| Tilted Kilt Franchise Ltd. Liability Company, 664 W. Warner Road | | | |
| Tempe AZ 85284 (US) | | | |
| 2013 06 01 | 2013 08 05 | | 2013 06 27 |
| 1110312 | Tilted Kilt Pub & Eatery | | |
| CFE: 4.3.9, 24.1.3, 24.1.9, 25.1.6, 29.1.14 | | | 43 |
| Tilted Kilt Franchise Ltd. Liability Company, 664 W. Warner Road | | | |
| Tempe AZ 85284 (US) | | | |
| 2013 06 01 | 2013 08 05 | | 2013 06 27 |
| 1111126 | DAMEWARE | | 09, 42 |
| SolarWinds Worldwide, LLC, 3711 South MoPac Expressway, | | | |
| Building Two Austin, TX 78746 (US) | | | |
| 2011 12 20 | 2012 05 21 | | 2012 04 05 |

| | | | | | |
|--|---|------------|----|------------|--------------------|
| 1111842 | SONTIAN | | | | |
| CFE: 27.5.1 | | | 12 | | |
| ZHEJIANG SONGTIAN AUTOMOTIVE MOTOR SYSTEM CO., LTD, Northern Industrial Park, Rui'an City 325204 Zhejiang (CN) | | | | | |
| 2011 12 22 | | 2012 06 04 | | 2012 04 19 | |
| 1119208 | BLACK PEARL | | | | 30 |
| Griesson-de Beukelaer GmbH & Co. KG, August-Horch-Strasse 23 56751 Polch (DE) | | | | | |
| 2012 04 20 | | 2012 08 27 | | 2012 07 12 | |
| 1119597 | CFE: 3.7.24 | | | | 18, 25, 28 |
| FUJIAN HONGXINGERKE SPORTS GOODS CO., LTD., Jiangnan Torch Development Area, Licheng District, Quanzhou City Fujian Province (CN) | | | | | |
| 2012 02 20 | | 2012 08 27 | | 2012 07 12 | |
| 1119702 | Rickenbacher | | | | |
| CFE: 26.4.18, 27.5.1, 27.5.7, 29.1.12 | | | | | 07, 09, 11, 37, 42 |
| Wolf GmbH, Industriestrasse 1 84048 Mainburg (DE) | | | | | |
| 2012 04 23 | | 2012 08 27 | | 2012 07 12 | |
| 1121642 | M.U.S.T. | | | | |
| CFE: 27.1.5 | | | | | 10 |
| MEDACTA INTERNATIONAL S.A., Strada Regina CH-6874 Castel San Pietro (CH) | | | | | |
| 2012 04 25 | | 2012 09 10 | | 2012 07 26 | |
| 1125802 | Maxwell | | | | |
| CFE: 27.5.24, 29.1.12 | | | | | 06 |
| OOO „Business-Alliance“, str. 1,d. 10, Pestovsky per. RU-109004 Moscow (RU) | | | | | |
| 2012 06 04 | | 2012 10 22 | | 2012 09 06 | |
| 1125876 | CFE: 28.5.0 | | | | 07, 12, 35, 37 |
| Beloroussko-litovskoe sovместnoe predpriyatіe „Svyatovіt“ obchtchestvo s ogranіtchennoy otvetstvennostyу, g.p. Kokhanovo, Tolotchinsky rayon 211060 Vitebskaya oblast (BY) | | | | | |
| 2012 05 31 | | 2012 10 22 | | 2012 09 06 | |
| 1126103 | GALERIJA EMPORIUM | | | | 03 |
| MAGISTRAT INTERNATIONAL d.o.o., Kotnikova ulica 28 SI-1000 Ljubljana (SI) | | | | | |
| 2012 02 02 | | 2012 10 22 | | 2012 09 06 | |
| 1126446 | Quasar | | | | 17, 19, 20, 37 |
| Metten Stein+Design GmbH & Co. KG, Hammermühle 24 51491 Overath (DE); Ecotura GmbH, Hammermühle 24 51491 Overath (DE) | | | | | |
| 2012 05 10 | | 2012 11 05 | | 2012 09 13 | |
| 1127178 | FOXTOURS Reisen | | | | |
| CFE: 27.5.10 | | | | | 16, 39 |
| FOX-TOURS Reisen GmbH, Andréestraße 27 56579 Rengsdorf (DE) | | | | | |
| 2012 06 25 | | 2012 11 05 | | 2012 09 20 | |
| 1127237 | Totemi totemi | | | | |
| CFE: 26.1.3, 27.5.10 | | | | | 14, 35, 38 |
| Obchtchestvo s ogranіtchennoi otvetstvennost'yu „Uvelirny internet-magazin „Zolotoy Delfin“, 20 str. 2, ul. Electrozavodskaya RU-107023 Moskva (RU) | | | | | |
| 2012 04 04 | | 2012 11 05 | | 2012 09 20 | |
| 1134842 | Codisem LA GÉNÉTIQUE DES PLURIELS | | | | |
| CFE: 5.7.1, 26.11.2, 26.11.12, 27.3.1, 27.3.11, 29.1.14 | | | | | 31 |
| CODISEM, BP 2 F-82440 CAYRAC (FR) | | | | | |
| 2013 02 11 | | 2013 06 24 | | 2013 05 16 | |
| 1136148 | MF Marino Fabiani | | | | |
| CFE: 27.5.11, 27.5.22, 29.1.12 | | | | | 18, 25 |
| MARINO FABIANI SRL, Via dell'Industria, 18 I-63900 Fermo (IT) | | | | | |
| 2012 07 25 | | 2013 01 21 | | 2012 11 22 | |
| 1146985 | Reytoil | | | | 05 |
| WORLD MEDICINE İLAÇLARI LIMITED ŞİRKETİ, Evren Mah., Camiyolu Cad. No.50 K.2 GÜNEŞLİ/BAGCILAR/İSTANBUL (TR) | | | | | |
| 2013 02 08 | | 2013 07 22 | | 2013 06 06 | |
| 1149429 | OTOKAR COBRA | | | | 12 |
| OTOKAR OTOMOTIV VE SAVUNMA SANAYI ANONİM ŞİRKETİ, Aydınevler Mah. Dumlupınar, Cad. No:24 Kucukyali, Maltepe TR- 81580 Istanbul (TR) | | | | | |
| 2013 04 10 | | 2013 08 05 | | 2013 06 27 | |
| 1157116 | STRATUM | | | | |
| CFE: 27.5.8, 27.5.11, 29.1.12 | | | | | 17, 19, 35 |
| S.C. ARABESQUE S.R.L., Str. Timisului nr.1 800321 Galati, jud. Gatali (RO) | | | | | |
| 2012 11 06 | | 2013 06 10 | | 2013 05 02 | |
| 1157258 | Vibrogym | | | | 10 |
| inSPORTline s.r.o., Dělnická 957 CZ-749 01 Vítkov (CZ) | | | | | |
| 2012 11 15 | | 2013 06 10 | | 2013 05 02 | |
| 1157259 | ABAS IPS MANAGEMENT | | | | |
| CFE: 14.3.13, 26.4.16, 26.4.24, 27.5.11 | | | | | 13, 36, 37, 39, 45 |
| ABAS IPS Management s.r.o., Gorkého 3037/2 CZ-702 00 Ostrava 2 (CZ) | | | | | |
| 2012 12 21 | | 2013 06 10 | | 2013 05 02 | |
| 1157273 | Riverm | | | | |
| CFE: 28.5.0 | | | | | 01, 05 |
| Mizhnarodnyi ekolohichniy blahodiinyi fond „AKVA-VITA“, vul. Poltavska, 3, kv. 21 Kyiv, 135, 01135 (UA) | | | | | |
| 2012 12 12 | | 2013 06 10 | | 2013 05 02 | |
| 1157635 | UniManagement | | | | |
| CFE: 26.15.1, 27.5.1, 27.7.1, 29.1.13 | | | | | 09, 16, 41 |
| UNICREDIT S.P.A., Via Alessandro Specchi, 16 I-00100 ROMA (IT) | | | | | |
| 2013 02 15 | | 2013 06 24 | | 2013 05 09 | |
| 1158315 | B3 | | | | |
| CFE: 26.4.17, 26.4.18, 27.5.21, 27.7.1 | | | | | 09, 42 |
| Abilis Systems Sarl, Chemin du Pré-Fleuri 3 CH-1228 Plan-les- Ouates (CH) | | | | | |
| 2013 03 14 | | 2013 06 24 | | 2013 05 16 | |
| 1158547 | LUNIX | | | | 03 |
| ZAITSAU Aliaksei Leanidavich, kv.15, d.49/20, ul. Leninskaya 212030 g. Mogilev (BY) | | | | | |
| 2012 11 26 | | 2013 06 24 | | 2013 05 16 | |
| 1158563 | CFE: 7.3.2, 26.4.9 | | | | 06 |
| Aug. Winkhaus GmbH & Co. KG, August-Winkhaus-Strasse 31 48291 Telgte (DE) | | | | | |
| 2013 02 08 | | 2013 06 24 | | 2013 05 16 | |
| 1158584 | CFE: 28.5.0 | | | | 30, 31, 32 |
| Obshchestvo s Ogranichennoy Otvetstvennost'yu „EVROTORG“, k. 22, d. 52a, ul Kazintsa 220099 Minsk (BY) | | | | | |
| 2013 02 11 | | 2013 06 24 | | 2013 05 16 | |
| 1159032 | Alp Aviation | | | | |
| CFE: 29.1.4 | | | | | 12, 37 |
| ALP HAVACILIK SANAYI VE TICARET ANONİM ŞİRKETİ, Organize Sanayi Bölgesi, 8.Cadde Eskişehir (TR) | | | | | |
| 2012 12 10 | | 2013 07 08 | | 2013 05 23 | |
| 1159039 | HAUFE Induktivitäten Blechbearbeitung Drahtführer | | | | |
| CFE: 15.9.1, 25.5.2, 26.1.16, 26.11.8, 27.5.10 | | | | | 09 |
| Haufe GmbH & Co. KG, Weilburger Str. 14 61250 Usingen (DE) | | | | | |
| 2012 12 20 | | 2013 07 08 | | 2013 05 23 | |
| 1159068 | TTAF | | | | |
| CFE: 26.5.4, 27.5.10, 29.1.12 | | | | | 09 |
| TTAF ELEKTRONİK SANAYI VE TICARET LIMITED ŞİRKETİ, Kavaklı Mahallesi, İstanbul Caddesi No:21 Beylikdüzü, İstanbul (TR) | | | | | |
| 2013 01 31 | | 2013 07 08 | | 2013 05 23 | |
| 1159087 | AZİZ bebe Baby & Junior Company | | | | |
| CFE: 3.7.3, 27.5.7, 27.5.10, 27.5.11, 29.1.15 | | | | | 25 |
| ÜZEYİR KAYA, Orta Mahalle Cumhuriyet Caddesi, Şahin Sokak, No. 2, Altınşehir Küçükçekmece-İstanbul (TR) | | | | | |
| 2013 02 06 | | 2013 07 08 | | 2013 05 23 | |

| | | | | |
|---|-------------------------------|--|--------------------|------------|
| 1159116 | KAIY | | | |
| CFE: 28.3.0 | | | 21 | |
| Wenzhou Kaiy Sanitary Wares Co., Ltd., Xi'ao Village, Changqiao, Tangxia Town, Ruian City Zhejiang Province (CN) | | | | |
| 2013 04 11 | | 2013 07 08 | | 2013 05 23 |
| 1159871 | STARE MISTO | | | |
| CFE: 3.1.2, 3.1.16, 27.5.17 | | | 32 | |
| Tovarystvo z obmezhenoiu vidpovidalnistiu torhovo-vyrobnycha kompaniia „Persha pryvatna brovarnia „Dlia ludei-yak dlia sebe!“, vul. Dzh. Vashynhtona, 10 m. Lviv 79032 (UA) | | | | |
| 2013 01 25 | | 2013 07 08 | | 2013 05 30 |
| 1159924 | ROYAL BUILDING PRODUCTS | | 17 | |
| Royal Group, Inc., 30 Royal Group Crescent Woodbridge, ON L4H1X9 (CA) | | | | |
| 2013 03 25 | | 2013 07 08 | | 2013 05 30 |
| 1159934 | YEEHAI | | | |
| CFE: 27.5.17 | | | 09 | |
| GUANGZHOU YIHAI TRADING CO., LTD, RM712, 713, 714, Guangzhou Pengyuan Development, No. 185, 187, 189 Xiaobei Rd, Yuexiu District Guangzhou (CN) | | | | |
| 2013 04 16 | | 2013 07 08 | | 2013 05 30 |
| 1159958 | ACTAVIS LABORATORIES | | 01, 03, 05, 41, 42 | |
| Actavis Group PTC ehf, Reykjavikurvegi 76-78 IS-220 Hafnarfjordur (IS) | | | | |
| 2012 11 21 | | 2013 07 08 | | 2013 05 30 |
| 1159995 | PRETO | | | |
| CFE: 27.5.1 | | | 03, 05 | |
| PRETO, spol. s r.o., Uhoľná 8518/9 SK-010 01 Žilina (SK) | | | | |
| 2013 03 14 | | 2013 07 08 | | 2013 05 30 |
| 1160014 | DEMSOLV | | 01 | |
| ARKEMA FRANCE, 420 rue d'Estienne d'Orves F-92700 COLOMBES (FR) | | | | |
| 2013 03 15 | | 2013 07 08 | | 2013 05 30 |
| 1160483 | SAINT MARCEAULT | | 29 | |
| SOCIETE COOPERATIVE GROUPEMENTS D'ACHATS DES CENTRES LECLERC, SC GALEC, 26 quai Marcel Boyer F-94200 IVRY SUR SEINE (FR) | | | | |
| 2013 03 21 | | 2013 07 22 | | 2013 06 06 |
| 1160570 | SKY AGRICULTURE | | 07, 09, 35 | |
| SULKY-BUREL, Parc d'Act. de la Gaultiere, Les Portes de Bretagne F-35220 CHATEAUBOURG (FR) | | | | |
| 2013 03 18 | | 2013 07 22 | | 2013 06 06 |
| 1160583 | STÄMPFLI | 09, 16, 35, 36, 38, 39, 40, 41, 42, 45 | | |
| Stämpfli AG, Wölflistrasse 1 CH-3001 Bern (CH) | | | | |
| 2013 04 04 | | 2013 07 22 | | 2013 06 06 |
| 1160586 | LA JOLIE ROOM | | 03, 35, 44 | |
| BOURJOIS, 12/14 rue Victor Noir F-92200 Neuilly-sur-Seine (FR) | | | | |
| 2013 01 17 | | 2013 07 22 | | 2013 06 06 |
| 1160587 | TA-FUSION | | 09, 11 | |
| TA Hydronics SA (TA Hydronics AG) (TA Hydronics Ltd), Lake Geneva Business Park Route de Crassier 19 CH-1262 Eysins (CH) | | | | |
| 2013 03 14 | | 2013 07 22 | | 2013 06 06 |
| 1160645 | FORBONE | | 05 | |
| Zentiva Group, a.s., U Kabelovny 130 CZ-102 37 Praha 10-Dolní Měcholupy (CZ) | | | | |
| 2013 02 04 | | 2013 07 22 | | 2013 06 06 |
| 1160646 | TAXIER | | 05 | |
| Zentiva Group, a.s., U Kabelovny 130 CZ-102 37 Praha 10-Dolní Měcholupy (CZ) | | | | |
| 2013 01 10 | | 2013 07 22 | | 2013 06 06 |
| 1160647 | CABENDE | | 05 | |
| Zentiva Group, a.s., U Kabelovny 130 CZ-102 37 Praha 10-Dolní Měcholupy (CZ) | | | | |
| 2013 01 10 | | 2013 07 22 | | 2013 06 06 |
| 1160709 | One Touch | | 05, 10 | |
| FORANS, SIA, „Piepilsetas“, Krustkalni, Kekavas pagasts LV-2111 Kekavas novads (LV) | | | | |
| 2013 03 19 | | 2013 07 22 | | 2013 06 06 |
| 1160710 | FOCAL UPRIGHT OFFICE | | 20 | |
| FocalUprightFurniture, LLC, 112 Walcott Avenue Jamestown, RI 02835 (US) | | | | |
| 2013 04 11 | | 2013 07 22 | | 2013 06 06 |
| 1160718 | BelToll | | 09, 36, 39 | |
| Republikanskoe unitarnoe predpriyatie „Belavtostrada“, 58a, per. 4-y Zagorodny 220073 Minsk (BY) | | | | |
| 2013 03 12 | | 2013 07 22 | | 2013 06 06 |
| 1160729 | VIRTUAL CAR | | 39 | |
| ENTERPRISE HOLDINGS, INC., 600 CORPORATE PARK DRIVE ST. LOUIS MO 63105 (US) | | | | |
| 2013 04 16 | | 2013 07 22 | | 2013 06 06 |
| 1160737 | CFE: 15.7.1, 26.1.6, 26.15.25 | | 03, 07, 08 | |
| Robert Bosch GmbH, 70469 Stuttgart (DE) | | | | |
| 2013 03 13 | | 2013 07 22 | | 2013 06 06 |
| 1160764 | CAPFIX | | 01 | |
| Henkel AG & Co. KGaA, Henkelstrasse 67 40589 Düsseldorf (DE) | | | | |
| 2013 04 10 | | 2013 07 22 | | 2013 06 06 |
| 1160788 | CFE: 18.1.14, 18.1.15 | | 25 | |
| SHANGHAI SENYUSHIYE Co., Ltd, Room 703, Building 2, Gonghexin Road 2750, Zhabei Area Shanghai (CN) | | | | |
| 2013 05 07 | | 2013 07 22 | | 2013 06 06 |
| 1160849 | SALATMIX | | 29, 30, 32 | |
| Pryvatne pidpriemstvo „Naukovo-vyrobnyche pidpriemstvo „Kharchovi produkty „Multymiks“, pr. Lahutenka, bud. 13, k.11 Donetsk 83086 (UA) | | | | |
| 2012 12 18 | | 2013 07 22 | | 2013 06 06 |
| 1160915 | Explorer Line | | 21 | |
| Tetra GmbH, Herrenteich 78 49324 Melle (DE) | | | | |
| 2013 03 20 | | 2013 07 22 | | 2013 06 06 |
| 1161104 | Dome Drill | | 07 | |
| Urdiamant, s.r.o., Dolnostudénská 715/3 CZ-787 01 Šumperk (CZ) | | | | |
| 2013 03 04 | | 2013 07 22 | | 2013 06 06 |
| 1161223 | iLive | | 05 | |
| GREDFOLD VENTURES LTD, Amathountus, 112, LIMASOL BAY A, 3rd Floor, Flat/Office 304, Agios Tychonas CY-4532 Limassol (CY) | | | | |
| 2013 02 01 | | 2013 07 22 | | 2013 06 06 |
| 1161280 | RUTASCORBIT | | 05 | |
| GALENICA s.r.o., Vrbovská 39 SK-921 01 Piešťany (SK) | | | | |
| 2013 04 10 | | 2013 07 22 | | 2013 06 06 |
| 1161294 | CFE: 26.3.23, 26.13.25 | | 12 | |
| TAKATA KABUSHIKI KAISHA, 12-31, Akasaka 2-chome, Minato-ku Tokyo 107-8508 (JP) | | | | |
| 2013 04 08 | | 2013 07 22 | | 2013 06 06 |
| 1161310 | CFE: 28.5.0 | | 29, 30, 32 | |
| Chastnoe torgovo-proizvodstvennoe unitarnoe predpriyatie „Prosperityi“, k. 219, d. 14, ul. Olesheva 220090 Minsk (BY) | | | | |
| 2013 03 06 | | 2013 07 22 | | 2013 06 06 |
| 1161319 | Ce Cablexpert | | 09 | |
| CFE: 14.1.5, 14.1.10, 27.3.1, 27.3.15 Gembird Holding B.V., Wittevrouwen 56 NL-1358 CD Almere (NL) | | | | |
| 2013 04 11 | | 2013 07 22 | | 2013 06 06 |
| 1161332 | MEDULI | | 05 | |
| ABBOTT PRODUCTS SAS, 42 rue Rouget de Lisle F-92150 SURESNES (FR) | | | | |
| 2013 03 19 | | 2013 07 22 | | 2013 06 13 |
| 1161359 | DUTAZEN | | 05 | |
| Zentiva Group, a.s., U Kabelovny 130 CZ-102 37 Praha 10-Dolní Měcholupy (CZ) | | | | |
| 2013 01 30 | | 2013 07 22 | | 2013 06 13 |

| | | | | | |
|--|------------------------------|------------|--|--------------------|--------------------------------|
| 1161361 | ZODGANE | 05 | 1161695 | GOLD | 12 |
| Zentiva Group, a.s., U Kabelovny 130 CZ-102 37 Praha 10-Dolní Měcholupy (CZ) | | | CFE: 15.7.3, 27.5.2 | | |
| 2013 01 30 | 2013 07 22 | 2013 06 13 | ZHEJIANG GOLD SHOCK ABSORBER CO., LTD, International Automobile And Motorcycle Industrial Base (North), Ruian City Zhejiang Province (CN) | | |
| 1161362 | NYLEDA | 05 | 2013 05 07 | 2013 07 22 | 2013 06 13 |
| Zentiva Group, a.s., U Kabelovny 130 CZ-102 37 Praha 10-Dolní Měcholupy (CZ) | | | 1161713 | EFTELYA | 18, 25, 35 |
| 2013 01 30 | 2013 07 22 | 2013 06 13 | CFE: 4.2.11 | | |
| 1161379 | secret santa | | TUNÇEL ÇAPRAZ, Beştelsiz Mahallesi 101., Sokak 83/3 Zeytinburnu ISTANBUL (TR) | | |
| CFE: 3.7.16, 3.7.24, 24.9.2, 24.9.5, 24.9.7, 29.1.12 | | | 2012 10 01 | 2013 07 22 | 2013 06 13 |
| MUZAFFER SOY, Koska Caddesi Azimkar Sokak No:82/B, Laleli Istanbul (TR); SEDAT TAHIROGLU, Koska Caddesi Azimkar Sokak No:82/B, Laleli Istanbul (TR) | | | 1161744 | WM | 03, 06, 07, 11, 17, 19 |
| 2013 03 06 | 2013 07 22 | 2013 06 13 | CFE: 26.1.18 | | |
| 1161410 | SAGACAFÉ | 30, 43 | Obschestvo s ogranichennoy otvetstvennostyu „Watermark-Service“, Bolotnikovskaya str., 51 bld. 1, ap. 104 RU-105094 Moscow (RU) | | |
| CFE: 26.4.0, 27.5.0 | | | 2013 03 29 | 2013 07 22 | 2013 06 13 |
| CONG TY CO PHAN THUC PHAM SAGA (SAGA FOOD CORPORATION), No. 47, Road 45, Ward 6, District 4 Ho Chi Minh City (VN) | | | 1161784 | sugar | 09 |
| 2013 03 07 | 2013 07 22 | 2013 06 13 | Shenzhen Sugar Mobile Communication Co., Ltd., 101, H3 Building, Eastern Industrial Park, Oversea Chinese Town, Nanshan District Shenzhen (CN) | | |
| 1161418 | A AGRICANTUS | 29, 31, 35 | 2013 05 07 | 2013 07 22 | 2013 06 13 |
| CFE: 27.5.2, 27.5.8, 29.1.13 | | | 1161790 | D | 07 |
| NARPAK NARENCIYE PAKETLEME PLASTIK SANAYI VE DIS TICARET ANONIM SİRKETI, Anadolu Mah. Homurlu Sok. Diş Kapi No:27 İç Kapi No:A Akdeniz TR-33260 MERSIN (TR) | | | CFE: 26.4.3, 26.4.10, 26.4.18, 27.5.21 | | |
| 2013 03 26 | 2013 07 22 | 2013 06 13 | Zhejiang Doyin Pump Industry Co., Ltd., South of First-class Highway, Dashi, Daxi Town, Wenling City 317525 Zhejiang (CN) | | |
| 1161428 | THOMASAN PREMIUM-QUALITÄT | 01, 31 | 2013 05 07 | 2013 07 22 | 2013 06 13 |
| CFE: 24.1.15, 24.17.1, 27.1.12, 27.5.22, 29.1.12 | | | 1161830 | GAO YUAN ZHI LV | 25 |
| Vogteier Erdenwerk GmbH, An der Oberrothe 1 99986 Niederdorla (DE) | | | CFE: 6.1.2 | | |
| 2013 02 16 | 2013 07 22 | 2013 06 13 | SHISHISHI KAIERLAI SPORTS GOODS CO., LTD, Pengtian Industrial Zone, Lingxiu Shishi City 362700 Fujian Province (CN) | | |
| 1161436 | MARLBORO KRETEK MINT | 34 | 2013 05 07 | 2013 07 22 | 2013 06 13 |
| Philip Morris Brands Sarl, Quai Jeanrenaud 3 CH-2000 Neuchâtel (CH) | | | 1161919 | Francesco Violetti | 18, 25, 35 |
| 2013 04 24 | 2013 07 22 | 2013 06 13 | Blednova Olga Alexandrovna, Prospekt Marksa ugol Sezdovskaya, 15/29, korpus 1, kv.2 RU-644024 Omsk (RU) | | |
| 1161456 | BANNERLORD | 09, 28, 41 | 2012 12 28 | 2013 07 22 | 2013 06 13 |
| CFE: 27.5.1 | | | 1161948 | SUPERKIDS | 25, 35 |
| TALEWORLDS ENTERTAINMENT IKISOFT, YAZILIM BILGI VE İLETİŞİM, EGİTİM TEKNOLOJİLERİ, VE HİZMETLERİ ELEKTRONİK, SANAYİ VE TİCARET LİMİTED ŞİRKETİ, Üniversiteler Mahallesi İhsan, Dogramacı Bulvarı No: 27, Odtü Teknokent Galyum Blok, Çankaya Ankara (TR) | | | CFE: 27.5.17 | | |
| 2013 03 07 | 2013 07 22 | 2013 06 13 | EREN HOLDING ANONİM ŞİRKETİ, Merkez Mah., Kavak Sok No: 39, YENİBOSNA-İSTANBUL (TR) | | |
| 1161459 | Echter Nordhäuser Eiskräuter | 30, 32, 33 | 2013 02 22 | 2013 07 22 | 2013 06 13 |
| CFE: 25.1.15, 27.5.9, 27.5.10, 29.1.15 | | | 1161949 | Laike | 04 |
| Nordbrand Nordhausen GmbH, Bahnhofstrasse 25 99734 Nordhausen (DE) | | | CFE: 26.1.18, 26.1.24, 27.5.24, 28.3.0 | | |
| 2013 03 21 | 2013 07 22 | 2013 06 13 | FUJIAN LAIKE PETROCHEMICAL CO., LTD., MeiShan Town, NanAn City 362321 Fujian Province (CN) | | |
| 1161508 | CFE: 28.3.0 | 09, 11 | 2013 05 07 | 2013 07 22 | 2013 06 13 |
| DONGGUAN YUQIU ELECTRONICS CO., LTD., Liuwuxiang Precinct, Liaobu Town, Dongguan City 523000 GUANGDONG (CN) | | | 1161953 | CFE: 26.11.13 | 24, 25 |
| 2012 12 12 | 2013 07 22 | 2013 06 13 | NINGBO SHENZHOU KNITTING CO., LTD (CN), Dagang Industrial City, Ningbo Economic And Technology Development Zone Zhejiang Province (CN) | | |
| 1161551 | TÜRTAMEK | 29, 30, 32 | 2012 12 24 | 2013 07 22 | 2013 06 13 |
| CFE: 27.5.17 | | | 1162021 | FRAIS'ALO | 32 |
| TAMEK GIDA VE KONSANTRE SANAYİ VE TİCARET ANONİM ŞİRKETİ, 2. Ulus Nispetiye Mah. Hakkı Şehithan Sok. No: 35 Beşiktaş-İSTANBUL (TR) | | | CFE: 5.7.8, 27.5.2, 29.1.12 | | |
| 2013 02 06 | 2013 07 22 | 2013 06 13 | SOCIETE COOPERATIVE GROUPEMENTS D'ACHATS DES CENTRES LECLERC, SC GALEC, 26 quai Marcel Boyer F-94200 IVRY SUR SEINE (FR) | | |
| 1161652 | LVG | 09 | 2013 03 08 | 2013 07 22 | 2013 06 13 |
| CFE: 26.4.7, 27.5.17, 29.1.13 | | | 1162035 | ESP INDUSTRIES | 01, 02, 06, 16, 17, 39, 40, 42 |
| Yuhuan Huanyu Optical Instrument Co., Ltd., Yanpan Industrial Zone, Ganjiang Town, Yuhan County, Taizhou City Zhejiang Province (CN) | | | CFE: 27.5.1, 29.1.12 | | |
| 2013 05 07 | 2013 07 22 | 2013 06 13 | "EFFECTIVE SYSTEMS OF PACKAGING" Limited Liability Company, of.1, 2nd floor, administrative building, Novodvorskiy v/s, 17 Minsk district 223017 Minsk region (BY) | | |

| | | | |
|---|--|------------------------------------|--|
| 1162036 | Stämpfli | | |
| CFE: 27.5.1 | 09, 16, 35, 36, 38, 39, 40, 41, 42, 45 | | |
| Stämpfli AG, Wölflistrasse 1 CH-3001 Bern (CH) | | | |
| 2013 04 03 | 2013 07 22 | 2013 06 13 | |
| 1162068 | ULTRASOFT | 01, 02 | |
| ULTRAKIM KIMYA SANAYI VE TICARET ANONIM SİRKETİ, | | | |
| Haramidere Sanayi Sitesi, M-Blok, No:322-324 Avcılar-Istanbul (TR) | | | |
| 2013 03 01 | 2013 07 22 | 2013 06 13 | |
| 1162072 | SR Vivodent S | 05, 10 | |
| Ivoclar Vivadent AG, Bendererstrasse 2 FL-9494 Schaan (LI) | | | |
| 2013 04 03 | 2013 07 22 | 2013 06 13 | |
| 1162078 | asc | | |
| CFE: 3.9.24, 24.17.20, 26.4.4, 26.4.15, 29.1.12 | 29, 44 | | |
| Stichting Aquaculture Stewardship Council Foundation, | | | |
| Nieuwekade 9 NL-3511 RV Utrecht (NL) | | | |
| 2013 03 29 | 2013 07 22 | 2013 06 13 | |
| 1162092 | Natura | | |
| CFE: 25.3.1, 27.5.24 | 05, 28, 31 | | |
| Natura-Saaten GmbH, Mahndorfer Heerstr. 9 28307 Bremen (DE) | | | |
| 2013 03 21 | 2013 07 22 | 2013 06 13 | |
| 1162095 | NISH 4 NISH | 03, 05, 25, 35, 44 | |
| UAB „KRISTIANA“, Gedimino pr. 14 LT-01103 Vilnius (LT) | | | |
| 2013 04 16 | 2013 07 22 | 2013 06 13 | |
| 1162108 | SUVEZEN | 05 | |
| Zentiva Group, a.s., U Kabelovny 130 CZ-102 37 Praha 10-Dolní | | | |
| Měcholupy (CZ) | | | |
| 2013 01 25 | 2013 08 05 | 2013 06 20 | |
| 1162109 | ROSUTROL | 05 | |
| Zentiva Group, a.s., U Kabelovny 130 CZ-102 37 Praha 10-Dolní | | | |
| Měcholupy (CZ) | | | |
| 2013 01 25 | 2013 08 05 | 2013 06 20 | |
| 1162110 | ATOMINEX | 05 | |
| Zentiva Group, a.s., U Kabelovny 130 CZ-102 37 Praha 10-Dolní | | | |
| Měcholupy (CZ) | | | |
| 2013 01 25 | 2013 08 05 | 2013 06 20 | |
| 1162112 | WHITE LIGHT | 10 | |
| Vassil Valev Ivanov, Gen. Danail Nikolaev Str. 101 BG-4000 Plovdiv (BG) | | | |
| 2013 04 15 | 2013 08 05 | 2013 06 20 | |
| 1162169 | MINGEL | 25 | |
| Style Sweden HBG AB, Florettgatan 29 C SE-254 67 Helsingborg (SE) | | | |
| 2012 12 03 | 2013 08 05 | 2013 06 20 | |
| 1162171 | VENZA | 13 | |
| ATA SILAH SANAYI A.S., Alemdag Merkez Mah. Resadiye Cad. | | | |
| Elmalı Sok. No:13 Cekmekoy Istanbul (TR) | | | |
| 2013 03 04 | 2013 08 05 | 2013 06 20 | |
| 1162196 | CFE: 26.13.25, 29.1.4, 29.1.6 | 12, 17 | |
| AKTAS HAVA SUSPANSİYON SİSTEMLERİ SANAYİ VE TICARET | | | |
| ANONİM SİRKETİ, Kestel Sanayi Bölgesi, Kayasan Sokak No:5 | | | |
| Kestel-Bursa (TR) | | | |
| 2012 12 18 | 2013 08 05 | 2013 06 20 | |
| 1162204 | ORJIN | | |
| CFE: 26.4.18, 27.5.17, 29.1.12 | 07, 12, 35 | | |
| ORJIN OTOMOTİV SANAYİ VE TICARET ANONİM ŞİRKETİ, Görükle | | | |
| Sanayi Bölgesi, İzmir Yolu, 20. Km. Nilüfer-Bursa (TR) | | | |
| 2012 07 18 | 2013 08 05 | 2013 06 20 | |
| 1162245 | simbrella | | |
| CFE: 10.3.1, 27.5.8 | 09, 38, 41 | | |
| Simbrella PM Limited, Trident Chambers, P.O. Box 146 Road Town, | | | |
| Tortola (VG) | | | |
| 2013 03 29 | 2013 08 05 | 2013 06 20 | |
| 1162297 | bio Tech apb | | |
| CFE: 1.5.9, 1.5.23, 5.3.15, 27.5.10 | 05 | | |
| BC Technologies SA, Jambe-Ducommun 5 CH-2400 Le Locle (CH) | | | |
| 2013 05 03 | 2013 08 05 | 2013 06 20 | |
| 1162306 | DOYIN | 07 | |
| Zhejiang Doyin Pump Industry Co., Ltd., South of First-class | | | |
| Highway, Dashi, Daxi Town, Wenling City 317525 Zhejiang (CN) | | | |
| 2013 05 07 | 2013 08 05 | 2013 06 20 | |
| 1162313 | SPRINTER | | |
| CFE: 27.5.9 | 12 | | |
| Continental Reifen Deutschland GmbH, Vahrenwalder Str. 9 30165 | | | |
| Hannover (DE) | | | |
| 2013 04 24 | 2013 08 05 | 2013 06 20 | |
| 1162348 | AVALOQ BANKING SKY | 09, 36, 42 | |
| Avaloq Licence AG, Schwerzistrasse 6 CH-8807 Freienbach (CH) | | | |
| 2013 05 13 | 2013 08 05 | 2013 06 20 | |
| 1162389 | VIRTUO | 01, 05, 09, 10, 35, 37, 38, 41, 42 | |
| bioMérieux Inc., 100 Rodolphe Street Durham NC 27712 (US) | | | |
| 2013 03 07 | 2013 08 05 | 2013 06 20 | |
| 1162392 | 3E | | |
| CFE: 27.5.21, 27.7.1 | 07 | | |
| GUANGZHOU 3E MACHINERY CO., LTD, Tai an Road, Xinqiao Town, | | | |
| Panyu Area Guangzhou (CN) | | | |
| 2013 05 07 | 2013 08 05 | 2013 06 20 | |
| 1162514 | Tinworld | 21 | |
| DONG GUAN SHENGLIAN TINS PRODUCTS CO.,LTD, Xiangxi | | | |
| Industrial Zone, Shipai Town, Dongguan Guangdong (CN) | | | |
| 2013 05 07 | 2013 08 05 | 2013 06 20 | |
| 1162571 | HBP | | |
| CFE: 26.5.3, 26.5.18, 28.3.0 | 05 | | |
| ZHEJIANG HEBEN PESTICIDE & CHEMICALS CO., LTD, Liandun Rd, | | | |
| Houjing, Yanjiang Industrial Area, Wenzhou 325000 Zhejiang (CN) | | | |
| 2013 05 07 | 2013 08 05 | 2013 06 20 | |
| 1162783 | ARMANI JEANS EST 1981 | | |
| CFE: 3.7.2, 3.7.16, 25.1.6, 25.1.10 | 25 | | |
| GIORGIO ARMANI S.P.A., Milan, Swiss Branch Mendrisio, Via Penate | | | |
| 4 CH-6850 Mendrisio (CH) | | | |
| 2013 04 22 | 2013 08 05 | 2013 06 20 | |
| 1162809 | GHELAMCO WE CREATE THE FUTURE TODAY | | |
| CFE: 7.1.24, 7.3.11, 27.5.10 | 35, 36, 42 | | |
| GHELAMCO GROUP CVA, Zwaanhofweg 10 B-8900 IEPER (BE) | | | |
| 2013 02 21 | 2013 08 05 | 2013 06 20 | |
| 1162831 | LE CROBAG | 29, 30, 35, 41, 42, 43 | |
| LE CROBAG GmbH & Co. KG, Gasstraße 18 22761 Hamburg (DE) | | | |
| 2013 01 09 | 2013 08 05 | 2013 06 20 | |
| 1162835 | NOVABIOM | 04, 31, 44 | |
| NOVABIOM Société par actions simplifiée, Ferme de Vauventriers | | | |
| F-28300 Champhol (FR) | | | |
| 2013 01 31 | 2013 08 05 | 2013 06 20 | |
| 1163097 | PAVIA | 18, 24, 25, 35 | |
| AKDEN TEKSTİL VE DİŞ TICARET LIMITED ŞİRKETİ, Kemalpaşa Mah. | | | |
| Gençtürk Cad., Birlik İşhane No:17/4 Eminönü İSTANBUL (TR) | | | |
| 2012 10 15 | 2013 08 05 | 2013 06 20 | |
| 1163108 | BLUE POWER | | |
| CFE: 3.1.8, 3.1.16, 24.17.25, 26.1.4, 26.1.15, | | | |
| 27.3.1, 27.3.3, 29.1.13 | 01, 05, 31, 35, 44 | | |
| MTD Products Inc., Grafton Road Valley City, OH 44280 (US) | | | |
| 2012 12 17 | 2013 08 05 | 2013 06 20 | |
| 1163139 | SR Orthotyp S PE | 05, 10 | |
| Ivoclar Vivadent AG, Bendererstrasse 2 FL-9494 Schaan (LI) | | | |
| 2013 04 03 | 2013 08 05 | 2013 06 20 | |
| 1163144 | CARDEA | 02 | |
| KANSAI ALTAN BOYA SANAYİ VE TICARET ANONİM SİRKETİ, Ankara | | | |
| Asfaltı 25.km Kemalpaşa-Izmir (TR) | | | |
| 2013 03 01 | 2013 08 05 | 2013 06 20 | |

| | | | | |
|---|--------------------------------|--|------------------------------------|------------|
| 1163154 | KASK | | | |
| CFE: 26.3.1, 27.5.17 | | | 09, 28 | |
| KASK S.r.l., Via Firenze, 5 I-24060 CHIUDUNO (BG) (IT) | | | | |
| 2013 03 07 | 2013 08 05 | | | 2013 06 20 |
| 1163173 | KOT | | | |
| CFE: 24.15.7, 27.5.8 | | | 07 | |
| GUANGZHOU KDT MACHINERY CO., LTD., 1st Floor, left side, Building A, Dachuang Industrial Park, 379 Zhongshan Road, Tianhe District, Guangzhou City 510660 Guangdong Province (CN) | | | | |
| 2013 05 07 | 2013 08 05 | | | 2013 06 20 |
| 1163179 | RACEKING | | | |
| CFE: 27.5.1 | | | 12 | |
| Continental Reifen Deutschland GmbH, Vahrenwalder Str. 9 30165 Hannover (DE) | | | | |
| 2013 04 26 | 2013 08 05 | | | 2013 06 20 |
| 1163206 | ALBIT | | | |
| Obshchestvo s ogranichennoy otvetstvennostyu „Albit“, pr-kt Nauki, 5, Pushchino RU-142290 Moskovskaya oblast (RU) | | | 05, 31 | |
| 2013 04 19 | 2013 08 05 | | | 2013 06 20 |
| 1163209 | SIBUR INTERNATIONAL | | | |
| CFE: 26.1.18, 27.5.10, 29.1.3 | | | 39 | |
| Open Joint Stock Company „SIBUR Holdings“, ul. Galernaya, 5, liter A RU-190000 St. Petersburg (RU) | | | | |
| 2013 04 22 | 2013 08 05 | | | 2013 06 20 |
| 1163210 | ONE TWO TRIP! | | | |
| CFE: 10.3.10, 24.15.13, 24.17.4, 27.5.24 | | | 35, 36, 42 | |
| OneTwoTrip Ltd., ZA Little Denmark Complex, 147 Main St., Road Town Tortola VG 1110 (VG) | | | | |
| 2013 05 24 | 2013 08 05 | | | 2013 06 20 |
| 1163214 | Shake Spears! | | | |
| Shpaga Games S.A., 15, rue Edward Steichen L-2450 LUXEMBURG (LU) | | | 09, 28, 41, 42 | |
| 2013 04 08 | 2013 08 05 | | | 2013 06 20 |
| 1163237 | CFE: 3.1.8, 3.1.28 | | | |
| SOGEVAL, 200 Avenue de Mayenne, Z.I. des Touches F-53000 LAVAL (FR) | | | 05, 38, 44 | |
| 2013 04 15 | 2013 08 05 | | | 2013 06 27 |
| 1163255 | SOUTHERN CROSSBOW | | | |
| CFE: 23.1.5, 24.13.25 | | | 09, 28 | |
| Sellmark Corporation, 2201 Heritage Parkway Mansfield TX 76063 (US) | | | | |
| 2013 04 29 | 2013 08 05 | | | 2013 06 27 |
| 1163283 | edel LEASE | | | |
| CFE: 26.4.18, 26.11.8, 27.5.10, 27.5.19, 29.1.13 | | | 35, 36 | |
| Association des Centres Distributeurs E. LECLERC (A.C.D. Lec), 26, quai Marcel Boyer F-94200 IVRY SUR SEINE (FR) | | | | |
| 2013 04 03 | 2013 08 05 | | | 2013 06 27 |
| 1163291 | zumax | | | |
| CFE: 26.4.24, 27.5.11, 27.5.24 | | | 10 | |
| Zumax Medical Co., Ltd, No.9, Dengwei Road, New District, Suzhou Jiangsu (CN) | | | | |
| 2013 05 07 | 2013 08 05 | | | 2013 06 27 |
| 1163586 | MYCOTA | | | |
| Thornton & Ross Limited, Linthwaite Huddersfield HD7 5QH (GB) | | | 05 | |
| 2013 05 02 | 2013 08 05 | | | 2013 06 27 |
| 1163616 | HYROX | | | |
| CFE: 6.1.2, 6.1.4, 27.5.1 | | | 01 | |
| SHENGHUA GROUP DEQING SANFENG CHEMICAL INDUSTRY CO., LTD., Zhongguan Town, Deqing County Zhejiang 313220 (CN) | | | | |
| 2012 12 27 | 2013 08 05 | | | 2013 06 27 |
| 1163621 | ImplanTec | | | |
| CFE: 26.4.18, 29.1.13 | | | 10 | |
| Implantech Medizintechnik Ges.m.b.H., Im Rebengrund 13 A-2344 Maria Enzersdorf (AT) | | | | |
| 2012 12 04 | 2013 08 05 | | | 2013 06 27 |
| 1163631 | KOPOHALF | | | |
| KOPOS KOLÍN a.s., Havlíčkova 432 CZ-280 94 Kolín IV (CZ) | | | 19 | |
| 2013 02 12 | 2013 08 05 | | | 2013 06 27 |
| 1163691 | MaYAH | | | |
| CFE: 27.1.1, 27.5.1, 29.1.12 | | | 06, 11, 20 | |
| Corwell Kereskedelmi Korlátolt Felelősségű Társaság, Villányi út 52, fszt. 4 H-1113 Budapest (HU) | | | | |
| 2013 03 20 | 2013 08 05 | | | 2013 06 27 |
| 1163692 | MaYAH | | | |
| Corwell Kereskedelmi Korlátolt Felelősségű Társaság, Villányi út 52, fszt. 4 H-1113 Budapest (HU) | | | 06, 11, 20 | |
| 2013 03 20 | 2013 08 05 | | | 2013 06 27 |
| 1163704 | CCGB | | | |
| CFE: 26.15.1 | | | 05 | |
| CHENGUANG BIOTECH GROUP CO., LTD., No.1 Chenguang Road, Quzhou County Hebei Province (CN) | | | | |
| 2013 05 07 | 2013 08 05 | | | 2013 06 27 |
| 1163710 | Streamax | | | |
| CFE: 27.5.1 | | | 09 | |
| STREAMAX TECHNOLOGY CO., LTD., 5/F, Block 3, Shenzhen Software Park, Hi-Tech Middle Three Road No. 2, Shenzhen Hi-Tech Industrial Park Shenzhen (CN) | | | | |
| 2013 05 07 | 2013 08 05 | | | 2013 06 27 |
| 1163748 | KITER | | | |
| CFE: 19.11.7, 27.5.1 | | | 03, 05 | |
| KITER S.r.l., Via Assiano, 7/B I-20019 SETTIMO MILANESE (MI) (IT) | | | | |
| 2013 04 04 | 2013 08 05 | | | 2013 06 27 |
| 1163805 | iPhorbia | | | |
| Jungpflanzen Grünwald GmbH, Kochstraße 6 59379 Selm (DE) | | | 31 | |
| 2013 04 29 | 2013 08 05 | | | 2013 06 27 |
| 1163863 | SOFICLEF | | | |
| CFE: 26.3.6, 29.1.12 | | | 07, 19, 20 | |
| SARL SOFICLEF, Route de Kadous, BP 217 Tixrairie Birkhadem (DZ) | | | | |
| 2012 12 17 | 2013 08 05 | | | 2013 06 27 |
| 1163921 | KYB | | | |
| Kayaba Industry Co., Ltd. (KAYABA KOGYO KABUSHIKI KAISHA), World Trade Center Bldg., 4-1, Hamamatsu-Cho 2-Chome, Minato-Ku Tokyo 105-6111 (JP) | | | 35, 37, 39 | |
| 2012 12 20 | 2013 08 05 | | | 2013 06 27 |
| 1163954 | FREDERICM-ID | | | |
| FREDERIC M FRANCE, 33 chemin des Fades F-06110 LE CANNET (FR) | | | 03, 05, 09, 14, 29, 30, 32, 41, 42 | |
| 2013 02 05 | 2013 08 05 | | | 2013 06 27 |
| 1163966 | APICAL | | | |
| APICAL GROUP LIMITED, Portcullis Trustnet Chambers, P.O. Box 3444 Road Town, Tortola (VG) | | | 01, 04, 05, 29, 40 | |
| 2013 01 30 | 2013 08 05 | | | 2013 06 27 |
| 1163967 | Apical | | | |
| CFE: 1.15.15, 27.5.1, 29.1.12 | | | 01, 04, 05, 29, 40 | |
| APICAL GROUP LIMITED, Portcullis Trustnet Chambers, P.O. Box 3444 Road Town, Tortola (VG) | | | | |
| 2013 01 30 | 2013 08 05 | | | 2013 06 27 |
| 1163969 | BULGARTABAC OPEN TO THE FUTURE | | | |
| CFE: 27.5.10 | | | 16, 32, 34, 35 | |
| AKTIONERNO DROUJESTVO „BULGARTABAC-HOLDING“, „Graf Ignatiev“ Str. 62 BG-1000 SOFIA (BG) | | | | |
| 2013 03 13 | 2013 08 05 | | | 2013 06 27 |
| 1163971 | BULGARTABAC | | | |
| CFE: 27.5.1 | | | 16, 32, 34, 35 | |
| AKTIONERNO DROUJESTVO „BULGARTABAC-HOLDING“, „Graf Ignatiev“ Str. 62 BG-1000 SOFIA (BG) | | | | |
| 2013 03 15 | 2013 08 05 | | | 2013 06 27 |

| | | |
|--|----------------------------------|----------------|
| 1163972 | CFE: 1.1.9, 1.1.12 | 16, 32, 34, 35 |
| AKTSIONERNO DROUJESTVO „BULGARTABAC-HOLDING”, „Graf Ignatiev” Str. 62 BG-1000 SOFIA (BG) | | |
| 2013 03 14 | 2013 08 05 | 2013 06 27 |
| 1163973 | B BULGARTABAC OPEN TO THE FUTURE | |
| CFE: 1.1.9, 1.1.12, 27.5.8 | | |
| AKTSIONERNO DROUJESTVO „BULGARTABAC-HOLDING”, „Graf Ignatiev” Str. 62 BG-1000 SOFIA (BG) | | |
| 2013 03 15 | 2013 08 05 | 2013 06 27 |
| 1164242 | GG GENERAL Glasslined | |
| CFE: 25.5.2, 26.4.18, 27.5.24 | | |
| FERROLI S.P.A., Via Ritonda, 78/A I-37047 SAN BONIFACIO (VR) (IT) | | |
| 2013 03 15 | 2013 08 05 | 2013 06 27 |
| 1164248 | SR Orthotyp S | 05, 10 |
| Ivoclar Vivadent AG, Bendererstrasse 2 FL-9494 Schaan (LI) | | |
| 2013 04 03 | 2013 08 05 | 2013 06 27 |
| 1164249 | SR Ortholingual S | 05, 10 |
| Ivoclar Vivadent AG, Bendererstrasse 2 FL-9494 Schaan (LI) | | |
| 2013 04 03 | 2013 08 05 | 2013 06 27 |

154

**REJESTRACJA MIĘDZYNARODOWA,
W KTÓREJ WYDANO DECYZJĘ O DEFINITYWNEJ
ODMOWIE UZNANIA OCHRONY W POLSCE**

Poniższe zestawienie zawiera kolejno: numer międzynarodowego rejestru znaków towarowych, określenie znaku towarowego przedstawionego w postaci liter bądź cyfr albo, jeżeli znak jest znakiem graficznym lub zawiera elementy graficzne, wskazanie symboli klas elementów graficznych znaku (CFE), określenie klas towarowych, nazwisko i imię bądź nazwę uprawnionego, jego miejsce zamieszkania lub siedzibę oraz kod kraju, datę rejestracji międzynarodowej lub datę późniejszego wyznaczenia, datę zamieszczenia informacji o tej rejestracji w Biuletynie Urzędu Patentowego oraz datę notyfikacji bądź datę notyfikacji późniejszego wyznaczenia.

| | | |
|---|------------|------------|
| 660356 | Crystalex | |
| CFE: 27.5.1 | | |
| Crystalex CZ, s.r.o., Masarykovo nábřeží 236/30 CZ-110 00 Praha 1, Nové Město (CZ) | | |
| 2011 06 02 | 2012 10 08 | 2012 08 16 |
| 836975 | OLIVER | |
| CFE: 26.1.12 | | |
| Bundschuh, Hans-Jürgen, Dieselstr. 10 69221 Dossenheim (DE) | | |
| 2012 07 27 | 2012 10 22 | 2012 09 06 |
| 848037 | CONNECTION | |
| CFE: 27.5.1 | | |
| ELETTROMEDIA S.R.L., SCN, Contrada Marignano I-62018 POTENZA PICENA (MC) (IT) | | |
| 2012 07 26 | 2012 10 22 | 2012 09 06 |
| 879875 | PENOSIL | 17 |
| OÜ KRIMELTE, Suur-Paala 10 EE-13619 Tallinn (EE) | | |
| 2012 09 03 | 2008 01 21 | 2012 10 18 |
| 930033 | Ciao | |
| CFE: 3.13.1, 25.7.1, 27.5.1 | | |
| CANTINE SGARZI LUIGI SRL, Via Bernarda N. 1650 I-40024 CASTEL SAN PIETRO TERME-BOLOGNA (IT) | | |
| 2012 02 03 | 2012 05 21 | 2012 12 27 |
| 1069015 | HORIZONT | |
| CFE: 27.5.17 | | |
| Otkrytoe aktsionerhoe obshchestvo „Upravlyayushchaya kompaniya holdinga „Gorizont”, 62, per. S. Kovalevskoy 220014 Minsk (BY) | | |
| 2010 10 15 | 2011 05 09 | 2011 03 24 |

| | | |
|---|----------------------------|------------|
| 1086693 | SMILE'N REPAIR | 03 |
| LVMH FRAGRANCE BRANDS, 77 rue Anatole France F-92300 LEVALLOIS-PERRET (FR) | | |
| 2011 11 28 | 2012 03 26 | 2012 02 09 |
| 1087288 | XinYa | |
| CFE: 26.1.16, 26.1.24, 28.3.0 | | |
| TAIZHOU XINYA SANITARY WARE CO.,LTD., Qinggang Development Zone, Yuhuan Sci-Tech Industrial Area 317606 Zhejiang (CN) | | |
| 2011 07 26 | 2011 10 24 | 2011 09 01 |
| 1091940 | DuVe | |
| CFE: 27.5.1 | | |
| TOVARYSTVO Z OBMEZHENOYU VIDPOVIDALNISTYU „DUNA-VESTA”, vul. Bohdana Khmel'nitskogo, 67 m. Chervonograd Lvivska obl. 80100 (UA) | | |
| 2012 05 21 | 2012 09 24 | 2012 08 09 |
| 1095494 | CORSAIR | |
| CFE: 18.3.2, 23.1.1, 23.3.3, 24.1.12, 24.1.25, 29.1.13 | | |
| EDNOLITCHNO DRUJESTVO S OGRANITCHENA OTGOVORNOST „FINANSKONSULT”, „Altzeko” str. 16 BG-4000 PLOVDIV (BG) | | |
| 2011 09 13 | 2012 01 02 | 2011 11 17 |
| 1097273 | CFE: 28.5.0 | 33 |
| Chernyak Yevgeny Oleksandrovych, vul. Ukrajinska, bud. 4-a, kv. 9 m. Zaporizhzhya 69005 (UA); The affiliate „Image Holding” of the JSC „Image Holding ApS”, pr. Soniachnyi, 5-a, v. Khortytisia, Zaporizhzhia region Zaporizhzhia district 70420 (UA) | | |
| 2011 10 26 | 2012 01 16 | 2011 12 01 |
| 1101536 | GT | |
| CFE: 26.11.12, 27.5.1 | | |
| YUYAO TAILIAN LIGHTING ELECTRIC CO.,LTD., Dianqiao Village, Ditang Street, Yuyao City Zhejiang (CN) | | |
| 2011 12 06 | 2012 02 13 | 2011 12 29 |
| 1101537 | Sharp Star | |
| CFE: 27.5.2 | | |
| HU CHENLIN, 5 Zu, Xiacang village, Beiyuan Street, Yiwu Zhejiang (CN) | | |
| 2011 12 06 | 2012 02 13 | 2011 12 29 |
| 1103293 | HOLZDORF | 19 |
| STARODYNOVA Tetiana Yuriivna, Staronavodnytska st., 4B, app. 44 Kyiv 01015 (UA) | | |
| 2011 10 12 | 2012 03 12 | 2012 01 19 |
| 1111881 | Neuraltherapie nach Huneke | 42, 44 |
| IGNH Internationale Gesellschaft für Neuraltherapie nach Huneke Regulierungstherapie e.V., Am Promenadenplatz 1 72250 Freudenstradt (DE) | | |
| 2011 11 15 | 2012 06 04 | 2012 04 19 |
| 1115524 | ZANZIBAR | 12 |
| HERMES HORIZONS, 23 rue Boissy d'Anglas F-75008 PARIS (FR) | | |
| 2012 04 06 | 2012 07 16 | 2012 05 31 |
| 1115848 | Metin 2 | |
| CFE: 27.5.2, 27.7.2, 29.1.12 | | |
| WEBZEN YMIR GAMES CO., LTD., 6F, Donggung Bldg, 9 Teheranro 20-gil, Gangnam-Gu (Yeoksam-Dong) Seoul (KR) | | |
| 2012 03 22 | 2012 07 30 | 2012 06 07 |
| 1119147 | VALVERDE | 33 |
| SALCUTA S.R.L., întreprindere mixta, MD-4323 Salcuta, Causeni (MD) | | |
| 2012 04 26 | 2012 08 27 | 2012 07 12 |
| 1121061 | Sonnen Frucht TÜRK MALI | |
| CFE: 27.5.10 | | |
| DILBAZ IHRACAT ITHALAT VE PAZARLAMA GIDA TARIM ÜRÜNLERİ İNŞAAT TAŞIMACILIK TİCARET SANAYİ LIMITED ŞİRKETİ, Yeni Toptanci, Hal Kompleksi No:556-557 ANTALYA (TR) | | |
| 2012 03 26 | 2012 09 10 | 2012 07 26 |

| | | | | |
|--|------------------------------|------------|----------------------------|------------|
| 1121085 | ANTIOX+ | | | |
| CFE: 28.5.0 | | | | 05 |
| Vision International People Group Public Limited, Leoforos Lemesou, 67 Vision Tower, Aglantzia CY-2121 Nicosia (CY) | | | | |
| 2012 04 13 | | 2012 09 10 | | 2012 07 26 |
| 1121086 | NUTRIMAX+ | | | |
| CFE: 28.5.0 | | | | 05 |
| Vision International People Group Public Limited, Leoforos Lemesou, 67 Vision Tower, Aglantzia CY-2121 Nicosia (CY) | | | | |
| 2012 04 13 | | 2012 09 10 | | 2012 07 26 |
| 1121860 | SPACE STYLE CONCEPT IN ITALY | | | |
| CFE: 20.5.15 | | | | 18, 25 |
| SPACE STYLE S.r.l., Blocco 33 Centergross I-40050 Funo di Argelato (BO) (IT) | | | | |
| 2012 04 23 | | 2012 09 24 | | 2012 08 02 |
| 1121861 | NEOBUX | | | 35 |
| NEODEV, LDA., RUA ENGENHEIRO FERREIRA DIAS, No 924-2o ANDAR-Sala 29 P-4100-246 Porto (PT) | | | | |
| 2012 05 18 | | 2012 09 24 | | 2012 08 02 |
| 1122628 | Bella Italia | | | |
| CFE: 1.3.2, 1.17.11, 27.5.8, 29.1.12 | | | | 29, 30 |
| AGRITALIA SRL, Centro Direzionale Isola E/2 I-80143 NAPOLI (IT) | | | | |
| 2012 05 22 | | 2012 09 24 | | 2012 08 09 |
| 1125633 | SWIZER | | | |
| CFE: 24.1.3, 27.5.2, 29.1.13 | | | 07, 09, 11, 21, 35, 37, 39 | |
| Limited Company „Domotechnika-Nord”, prosp. Zhukovskoho, 2 m. Donetsk 83112 (UA) | | | | |
| 2012 02 28 | | 2012 10 22 | | 2012 09 06 |
| 1125781 | Orecare | | | |
| CFE: 27.5.7 | | | | 03 |
| Tiens Group Co., Ltd., Wu Qing Development Zone, Tianjin New Tech Industrial Park Tianjin (CN) | | | | |
| 2012 05 15 | | 2012 10 22 | | 2012 09 06 |
| 1127108 | P REACH | | | |
| CFE: 24.15.1, 26.1.4, 27.5.1 | | | | 09 |
| SZ REACH TECH CO., LTD, 601. Block B. Kingdee Software Park, Hi-Tech Industrial Park, Nanshan District Shenzhen (CN) | | | | |
| 2012 07 10 | | 2012 11 05 | | 2012 09 20 |
| 1127168 | B-HYPER | | | |
| CFE: 5.5.20, 29.1.13 | | | | 35 |
| "Behold" SIA, Cesu iela 31 K-3 LV-1012 Riga (LV) | | | | |
| 2012 04 23 | | 2012 11 05 | | 2012 09 20 |
| 1128957 | Drospira | | | 05 |
| mibe GmbH Arzneimittel, Münchener Straße 15 06796 Brehna (DE) | | | | |
| 2012 08 02 | | 2012 11 19 | | 2012 10 04 |
| 1130225 | YELLOW SEA | | | |
| CFE: 27.5.1, 28.3.0, 29.1.12 | | | | 12 |
| Qingdao Yellowsea Rubber Co. Ltd, No. 3 Jinling Industrial Park, Jihongtan, Chengyang District Qingdao City (CN) | | | | |
| 2012 07 18 | | 2012 12 03 | | 2012 10 11 |

G. SPROSTOWANIA OPISÓW PATENTOWYCH I OPISÓW OCHRONNYCH

155

Poniższe zestawienie zawiera kolejno: kod rodzaju patentu, numer patentu oraz przyczynę i treść sprostowania.

OPISY PATENTOWE

- (B1) 212095 Postanowiono opis patentowy ponownie wydrukować ze względu na stwierdzone błędy drukarskie
- (B1) 212943 Postanowiono opis patentowy ponownie wydrukować ze względu na stwierdzone błędy drukarskie
- (B1) 213519 Postanowiono sprostować błędy drukarskie w treści opisu str. 2 wiersz 11 od dołu z „z spośród” na „spośród”, str. 12 zastrzeżenie 1 wiersz 2 od dołu z „z spośród” na „spośród”.
- (B1) 213647 Postanowiono opis patentowy ponownie wydrukować ze względu na stwierdzone błędy drukarskie
- (B1) 213784 Postanowiono opis patentowy ponownie wydrukować ze względu na stwierdzone błędy drukarskie
- (B1) 213968 Postanowiono opis patentowy ponownie wydrukować ze względu na stwierdzone błędy drukarskie
- (B1) 214130 Postanowiono opis patentowy ponownie wydrukować ze względu na stwierdzone błędy drukarskie
- (B1) 214131 Postanowiono opis patentowy ponownie wydrukować ze względu na stwierdzone błędy drukarskie
- (B1) 214284 Postanowiono sprostować błędy drukarskie w treści opisu str. 12 wiersz 4 od góry z „zawierającej hydrolizat soi i hydrolizat drożdży w stężeniu od” na „zawierającej hydrolizat soi w stężeniu od”.
- (B1) 214543 Postanowiono opis patentowy ponownie wydrukować ze względu na stwierdzone błędy drukarskie
- (B1) 214547 Postanowiono opis patentowy ponownie wydrukować ze względu na stwierdzone błędy drukarskie
- (B1) 214576 Postanowiono opis patentowy ponownie wydrukować ze względu na stwierdzone błędy drukarskie
- (B1) 214667 Postanowiono opis patentowy ponownie wydrukować ze względu na stwierdzone błędy drukarskie
- (B1) 214676 Postanowiono opis patentowy ponownie wydrukować ze względu na stwierdzone błędy drukarskie
- (B1) 214838 Postanowiono opis patentowy ponownie wydrukować ze względu na stwierdzone błędy drukarskie
- (B1) 214840 Postanowiono opis patentowy ponownie wydrukować ze względu na stwierdzone błędy drukarskie
- (B1) 214861 Postanowiono opis patentowy ponownie wydrukować ze względu na stwierdzone błędy drukarskie
- (B1) 214983 Postanowiono opis patentowy ponownie wydrukować ze względu na stwierdzone błędy drukarskie
- (B1) 215049 Postanowiono opis patentowy ponownie wydrukować ze względu na stwierdzone błędy drukarskie
- (B1) 215158 Postanowiono opis patentowy ponownie wydrukować ze względu na stwierdzone błędy drukarskie
- (B1) 215180 Postanowiono opis patentowy ponownie wydrukować ze względu na stwierdzone błędy drukarskie
- (B1) 215237 Postanowiono opis patentowy ponownie wydrukować ze względu na stwierdzone błędy drukarskie
- (B1) 215262 Postanowiono opis patentowy ponownie wydrukować ze względu na stwierdzone błędy drukarskie
- (B1) 215418 Postanowiono opis patentowy ponownie wydrukować ze względu na stwierdzone błędy drukarskie
- (B1) 216029 Postanowiono opis patentowy ponownie wydrukować ze względu na stwierdzone błędy drukarskie
- (B1) 216030 Postanowiono opis patentowy ponownie wydrukować ze względu na stwierdzone błędy drukarskie
- (T3) 1877192 Postanowiono tłumaczenie opisu patentowego ponownie opublikować ze względu na błędy stwierdzone przez EPO (publikacja EP1877192 B9)
- (T3) 2021548 Postanowiono tłumaczenie opisu patentowego ponownie opublikować ze względu na błędy stwierdzone przez EPO (publikacja EP2021548 B9)

H. OGŁOSZENIA**156****OŚWIADCZENIA O GOTOWOŚCI UDZIELENIA
LICENCJI (LICENCJA OTWARTA)****Patenty**

Poniższe zestawienia zawierają kolejno: kod rodzaju patentu, numer patentu, datę zgłoszenia, numer i rok wydania Wiadomości Urzędu Patentowego, w którym ogłoszono o udzieleniu patentu, wysokość opłaty licencyjnej (jeżeli uprawniony ją podał) i datę złożenia oświadczenia oraz tytuł wynalazku oraz nazwisko i imię (nazwę) uprawnionego z adresem.

(B1)208216 2005 12 29 03/2011 (-) 2013 11 09
Sposób otrzymywania bezwodnika diacetylowinowego

POLITECHNIKA WARSZAWSKA
pl. Politechniki 1
00 – 661 Warszawa

(B1)210127 2006 12 29 12/2011 (-) 2013 11 09
Sole kwasów R-, S- i R, S- pantotenowych, sposób wytwarzania soli kwasów R-, S- i R, S- pantotenowych i ich zastosowanie do wytwarzania R-, S- i R, S- pantotenianu wapnia

POLITECHNIKA WARSZAWSKA
pl. Politechniki 1
00 – 661 Warszawa

(B1)216417 2010 07 15 04/2014 (10%) 2013 11 08
Farba antykorozyjna do podłoża metalowych, zwłaszcza stalowych oraz sposób wytwarzania farby antykorozyjnej do podłoża metalowych, zwłaszcza stalowych

ZACHODNIOPOMORSKI UNIWERSYTET TECHNOLOGICZNY
W SZCZECINIE
Al. Piastów 17
70-310 Szczecin

(B1)216418 2010 12 13 04/2014 (-) 2013 10 17
Nowe pochodne betuliny i sposób ich otrzymywania

UNIwersytet PRZYRODniczy WE WROcŁAWIU
ul. Norwida 25
50-375 Wrocław

(B1)216419 2010 07 06 04/2014 (-) 2013 10 16
Cienkościenna powłoka porowata

POLITECHNIKA LUBELSKA
ul. Nadbystrzycka 38 D
20-618 Lublin

(B1)216420 2010 12 13 04/2014 (-) 2013 10 17
Nowe diestry betuliny i sposób ich otrzymywania

UNIwersytet PRZYRODniczy WE WROcŁAWIU
ul. Norwida 25
50-375 Wrocław

(B1)216421 2010 12 13 04/2014 (-) 2013 11 04
Reduktor ciśnienia gazu, zwłaszcza do systemów zasilania silników spalinowych

POLITECHNIKA LUBELSKA
ul. Nadbystrzycka 38 D
20-618 Lublin

(B1)216422 2010 12 31 04/2014 (-) 2013 11 08
Czujnik tensometryczny do pomiaru dwóch składowych siły

POLITECHNIKA ŚWIĘTOKRZYSKA

Al. 1000 Lecia PP 7
25-314 Kielce

(B1)216431 2009 12 30 04/2014 (10%) 2013 10 14
Aparat do inkubacji ikry ryb łososiowatych w warunkach naturalnych oraz sposób inkubacji ikry ryb łososiowatych w warunkach naturalnych

ZACHODNIOPOMORSKI UNIWERSYTET TECHNOLOGICZNY
W SZCZECINIE
Al. Piastów 17
70-310 Szczecin

(B1)216432 2011 08 29 04/2014 (-) 2013 11 08
Urządzenie do realizacji badań zmęczeniowych zębów z wypełnieniami stomatologicznymi

POLITECHNIKA LUBELSKA
ul. Nadbystrzycka 38 D
20-618 Lublin

(B1)216433 2010 10 08 04/2014 (10%) 2013 07 16
Sposób otrzymywania 2-(2-hydroksypropyl)oksykarbonylo-5-n-orbornenu

ZACHODNIOPOMORSKI UNIWERSYTET TECHNOLOGICZNY
W SZCZECINIE
Al. Piastów 17
70-310 Szczecin

(B1)216621 2008 12 12 04/2014 (-) 2013 12 05
Metoda kodowania i dekodowania synchronicznej transmisji szeregowej, zwłaszcza w urządzeniach energooszczędnych i na łączach światłowodowych

PIETRAK RAFAŁ ZAKŁAD TECHNIKI KOMPUTEROWEJ
ul. Bryłowska 35 m 49
01-216 Warszawa

(B1)216632 2008 03 17 04/2014 (-) 2013 10 31
Układ do pomiaru i sterowania zużyciem energii elektrycznej

BOBER DARIUSZ
ul. I. Domeyki 5/32
20-488 Lublin

157

**OGŁOSZENIA W SPRAWIE WPŁYNIĘCIA WNIOSKU
O UDZIELENIE DODATKOWEGO
PRAWA OCHRONNEGO DLA PRODUKTÓW
LECZNICZYCH I PRODUKTÓW OCHRONY ROŚLIN**

Poniższe zestawienie zawiera kolejno: kod rodzaju patentu, numer patentu podstawowego i tytuł wynalazku, numer i datę złożenia wniosku, nazwisko i imię lub nazwę i adres uprawnionego, numer i datę pierwszego zezwolenia na wprowadzenie produktu na rynek, numer i datę pierwszego zezwolenia w Unii Europejskiej na wprowadzenie produktu na rynek oraz oznaczenie produktu opisanego w tym zezwoleniu.

(B1) 214798

Pochodne chinazoliny, kompozycja farmaceutyczna je zawierająca, ich zastosowanie i sposób ich wytwarzania

0269/0214798 2014 02 11

BOEHRINGER INGELHEIM PHARMA GmbH & Co.KG, INGELHEIM AM RHEIN, Niemcy

EU/1/13/879 2013 09 25 GIOTRIF - AFATYINIB

(B1) 213237

Wodna kompozycja żelowa do stosowania miejscowego oraz sposób jej wytwarzania

0270/0213237 2014 02 12

DOW PHARMACEUTICAL SCIENCES, INC., PETALUMA, Stany Zjednoczone Ameryki

21435 2013 09 12 ACNATAC

PA1332/043/001 2013 03 22 TRECLINAC

(T3) 1586571

Inhibitory peptydazy dipeptydylowej

0272/1586571 2014 03 04

Takeda Pharmaceutical Company Limited, OSAKA, Japonia

EU/1/13/844 2013 09 19 VIPIDIA - ALOGLIPTIN

(T3) 1931350

ADMINISTRATION OF DIPEPTIDYL PEPTIDASE INHIBITORS

0273/1931350 2014 03 04

Takeda Pharmaceutical Company Limited, OSAKA, Japonia

EU/1/13/842 2013 09 19 INCRESYNC - ALOGLIPTIN/PIOGLITAZONE

(T3) 1931350

ADMINISTRATION OF DIPEPTIDYL PEPTIDASE INHIBITORS

0274/1931350 2014 03 04

Takeda Pharmaceutical Company Limited, OSAKA, Japonia

EU/1/13/843 2013 09 19 VIPDOMET - ALOGLIPTIN/METFORMIN

(T3) 1919458

Powlekkane dojelitowo cysteamina, cystamina i ich pochodne

0275/1919458 2014 03 06

The Regents of The University of California, OAKLAND, Stany Zjednoczone Ameryki

EU/1/13/861 2013 09 06 PROCYSBI - MERKAPTAMINA (DWUWINIAN CYSTEAMINY)

158

SPROSTOWANIA OGŁOSZEŃ OPUBLIKOWANYCH W WIADOMOŚCIACH URZĘDU PATENTOWEGO

Poniższe zestawienie zawiera kolejno: numer, którego sprostowanie dotyczy oraz treść sprostowania.

PATENTY

214576 w WUP nr 08/2013 na stronie 1970 w łamie lewym, wiersz 15 od dołu,

jest:

(73) PRZEMYSŁOWY INSTYTUT TELEKOMUNIKACJI SPÓŁKA AKCYJNA, Warszawa (PL)

powinno być:

(73) BUMAR ELEKTRONIKA SPÓŁKA AKCYJNA, Warszawa (PL)

215458 w WUP nr 12/2013 na stronie 3021 w łamie lewym, wiersz 21 od góry,

jest:

(73) INTER WW SPÓŁKA Z OGRANICZONĄ ODPOWIEDZIALNOŚCIĄ, Sopot (PL)

powinno być:

(73) INTER WW SPÓŁKA Z OGRANICZONĄ ODPOWIEDZIALNOŚCIĄ, Tuchom (PL)

ZNAKI TOWAROWE

256 029 w WUP nr 09/2013 r. na str. 2399 w łamie prawym, wiersz 50 zamieszczono błędnie odbitkę znaku towarowego

jest:



powinno być:



KOMUNIKAT

Urząd Patentowy Rzeczypospolitej Polskiej poszukuje kandydata na stanowisko aplikanta eksperckiego w Departamencie Rejestrów

Liczba lub wymiar etatu: 1

Miejsce wykonywania pracy: Warszawa

Główne obowiązki w ramach odbywanej aplikacji:

- przygotowywanie aktów administracyjnych (decyzji, postanowień, wezwań etc.) dotyczących postępowania rejestrowego, w tym analiza dokumentów pod względem zgodności z obowiązującymi przepisami prawa,
- prowadzenie korespondencji w zakresie postępowania rejestrowego,
- przygotowywanie decyzji i postanowień w ramach ponownego rozpatrzenia spraw.

Wymagania konieczne:

- wyższe magisterskie – kierunek prawo,
- znajomość języka angielskiego na poziomie dobrym.

Wymagania pożądane:

- znajomość problematyki ochrony własności przemysłowej,
- znajomość przepisów ustawy Prawo własności przemysłowej wraz z aktami wykonawczymi oraz Kodeksu postępowania administracyjnego,
- znajomość przepisów Kodeksu cywilnego, Kodeksu spółek handlowych, ustawy prawo upadłościowe i naprawcze,
- zdolność szybkiej adaptacji do okresowych zmian zakresu obowiązków,
- umiejętność dobrej organizacji pracy na zajmowanym stanowisku,
- wysoka kultura osobista,
- umiejętność posługiwania się komputerem (MS Office, Excel),
- umiejętność dokonywania analizy tekstów i formułowania wniosków,
- umiejętność samodzielnego podejmowania decyzji,
- predyspozycje do pracy w zespole, kreatywność i komunikatywność.

Wymagane dokumenty i oświadczenia:

- CV i list motywacyjny,
- kopia dokumentu potwierdzającego posiadanie polskiego obywatelstwa lub oświadczenie o posiadaniu obywatelstwa polskiego,
- kopie dokumentów potwierdzających wykształcenie,
- oświadczenie kandydata o korzystaniu w pełni z praw publicznych,
- oświadczenie kandydata o nieskazaniu prawomocnym wyrokiem za umyślne przestępstwo lub umyślne przestępstwo skarbowe,
- oświadczenie kandydata o wyrażeniu zgody na przetwarzanie danych osobowych do celów rekrutacji.

Kopie innych dokumentów i oświadczeń:

- oświadczenie o wyrażeniu zgody na przeprowadzenie postępowania sprawdzającego, umożliwiającego dostęp do informacji niejawnych, zgodnie z przepisami ustawy z dnia 05 sierpnia 2010 r. o ochronie informacji niejawnych (Dz. U. Nr 182 z 2010 r., poz. 1228),
- kopie świadectw pracy.

Oferty należy przesyłać do dnia 15.05.2014 r. na adres:

**Urząd Patentowy RP
Wydział Kadr i Szkolenia
Al. Niepodległości 188/192
00-950 Warszawa**

Inne informacje:

Do składania dokumentów zachęcamy również osoby niepełnosprawne, które spełniają wymagania określone w niniejszym ogłoszeniu.

Oferty odrzucone zostaną komisyjnie zniszczone.

Szczegółowe informacje można uzyskać pod nr tel. **(22) 579-03-66**

TABLE OF CONTENTS

PART II NOTICES OF RIGHTS GRANTED

| | |
|--|------|
| A. Inventions | |
| 121. Granted patents (from N° 216 405 to N° 216 672) | 818 |
| 122. Translations of European Patents | 845 |
| 123. Decisions on refusal to grant patents (taken after the publication of the particulars of the applications) | 850 |
| 124. Decisions on discontinuance of the proceedings (taken after the publication of the particulars of the applications) | 850 |
| 125. Decisions on discontinuance of the proceedings the supplementary protection rights | 850 |
| 126. Decisions declaring the decisions on the grant of the patents lapsed | 850 |
| 127. Entries and changes in the Patent Register (not published in other separate publications) | 851 |
| 128. Entries and changes in a separate part of the patent register (not published in other separate publications) | 852 |
| 129. Decisions on invalidation of patents | 854 |
| 130. Decisions on the lapse of the supplementary of the protection rights | 854 |
| 131. Decisions on the lapse of the European patent in the territory of the Republic of Poland | 855 |
| 132. Decisions on the change or reversal of the decisions (published in Wiadomości Urzędu Patentowego) | 855 |
| B. Utility models | |
| 133. Granted rights of protection (from N° 67 081 to N° 67 138) | 856 |
| 134. Decisions on refusal to grant rights of protection (take after the publication of the particulars of the application) | 861 |
| 135. Decisions on discontinuance of the proceedings (taken after the publication of the particulars of the applications) | 861 |
| 136. Decisions declaring the decisions on the grant of the rights of protection lapsed | 861 |
| 137. Entries and changes in the Utility Model Register (not inserted in other separate publications) | 861 |
| 138. Decisions on the lapse of rights of protection | 862 |
| 139. Decisions on the change or reversal of the decisions (published in Wiadomości Urzędu Patentowego) | 862 |
| C. Industrial designs | |
| 140. Registration (from N° 20 461 to N° 20 560) | 863 |
| 141. Entries and changes in the Industrial Designs Register (not published in other separate publications) | 879 |
| 142. Decisions declaring the decisions on the grant of rights in registration lapsed | 879 |
| 143. Decisions on the invalidation of rights in registration | 879 |
| 144. Decisions on the lapse of rights in registration | 880 |
| D. Trademarks | |
| 145. Granted rights of protection for trademarks (from N° 261 001 to N° 261 800) | 881 |
| 146. Decisions on refusal to grant rights of protection (take after publication of the particulars of the application) | 1043 |
| 147. Decisions on discontinuance of the proceedings (taken after publication of the particulars of the application) | 1044 |
| 148. Decisions declaring the decisions on the grant of the rights of protection lapsed | 1044 |
| 149. Entries and changes in the Trademark Register (not published in other separate publications) | 1045 |
| 150. Decisions on invalidation of rights of protection | 1070 |
| 151. Decisions on the lapse of rights protection | 1070 |
| 152. Decisions on the change or reversal of the decisions (published in Wiadomości Urzędu Patentowego) | 1076 |
| 153. International registrations recognised in Poland | 1077 |
| 154. International registration in which a decision was taken on a definite refusal to recognise the protection in Poland | 1084 |
| G. Rectifications of patent specifications and other specifications | |
| 155. Patent specifications | 1086 |
| H. Announcements | |
| 156. Declarations of willingness to grant licences (open licences) | |
| – patents | 1087 |
| 157. Announcements on receipt of an application for grant of a supplementary protection certificate for medicinal and plant protection products | 1087 |
| 158. Corrections of announcements published in the Wiadomości Urzędu Patentowego | |
| – patents, trademarks | 1088 |

PART III INFORMATION

Jurisdiction and explanations _____

Foreign regulations. Statistics. Miscellaneous _____

Corrections
(of announcements published in the Wiadomości Urzędu Patentowego)
