



---

URZĄD PATENTOWY RZECZYPOSPOLITEJ POLSKIEJ

---

# WIADOMOŚCI

---

Urzędu  
Patentowego

11

---

ISSN - 1689 - 0132 • Cena 21 zł (w tym 5% VAT) • Warszawa

Listopad 2014

---

## SPIS TREŚCI

CZĘŚĆ I  
KOMUNIKATY URZĘDOWE

381.	Lista rzeczników patentowych (wpisy i zmiany) .....	2885
------	---	------

CZĘŚĆ II  
OGŁOSZENIA O UDZIELONYCH PRAWACH

<b>A. Wynalazki</b>		
382.	Udzielone patenty (od nr 218 287 do nr 218 400) .....	2887
383.	Udzielone dodatkowe prawa ochronne .....	2898
384.	Tłumaczenia patentów europejskich .....	2899
385.	Decyzje o odmowie udzielenia patentu (wydane po ogłoszeniu o zgłoszeniu) .....	2904
386.	Decyzje o odmowie udzielenia dodatkowego prawa ochronnego .....	2904
387.	Decyzje o umorzeniu postępowania (wydane po ogłoszeniu o zgłoszeniu) .....	2904
388.	Decyzje stwierdzające wygaśnięcie decyzji o udzieleniu patentu .....	2905
389.	Decyzje stwierdzające wygaśnięcie decyzji o udzieleniu dodatkowego prawa ochronnego .....	2905
390.	Wpisy i zmiany w rejestrze patentowym (nieuwzględnione w innych samodzielnych ogłoszeniach) .....	2905
391.	Wpisy i zmiany w wyodrębnionej części rejestru patentowego (nieuwzględnione w innych samodzielnych ogłoszeniach) .....	2906
392.	Decyzje o unieważnieniu patentu .....	2908
393.	Decyzje o wygaśnięciu patentu .....	2908
394.	Decyzje o wygaśnięciu na terytorium Rzeczypospolitej Polskiej patentu europejskiego .....	2909
<b>B. Wzory użytkowe</b>		
395.	Udzielone prawa ochronne (od nr 67 461 do nr 67 498) .....	2910
396.	Decyzje o odmowie udzielenia prawa ochronnego (wydane po ogłoszeniu o zgłoszeniu) .....	2913
397.	Decyzje o umorzeniu postępowania (wydane po ogłoszeniu o zgłoszeniu) .....	2913
398.	Decyzje stwierdzające wygaśnięcie decyzji o udzieleniu prawa ochronnego .....	2913
399.	Wpisy i zmiany w rejestrze praw ochronnych (nieuwzględnione w innych samodzielnych ogłoszeniach) .....	2913
400.	Decyzje o wygaśnięciu prawa ochronnego .....	2914
<b>C. Wzory przemysłowe</b>		
401.	Rejestracja (od nr 20 975 do nr 21 048) .....	2915
402.	Wpisy i zmiany w rejestrze wzorów przemysłowych (nieuwzględnione w innych samodzielnych ogłoszeniach) .....	2926
403.	Decyzje stwierdzające wygaśnięcie decyzji o udzieleniu prawa z rejestracji .....	2926
404.	Decyzje o wygaśnięciu prawa z rejestracji .....	2926
<b>D. Znaki towarowe</b>		
405.	Udzielone prawa ochronne na znaki towarowe (od nr 267 301 do nr 268 380) .....	2928
406.	Decyzje o odmowie udzielenia prawa ochronnego (wydane po ogłoszeniu o zgłoszeniu) .....	3156
407.	Decyzje o umorzeniu postępowania (wydane po ogłoszeniu o zgłoszeniu) .....	3156
408.	Decyzje stwierdzające wygaśnięcie decyzji o udzieleniu prawa ochronnego .....	3156
409.	Wpisy i zmiany w rejestrze znaków towarowych (nieuwzględnione w innych samodzielnych ogłoszeniach) .....	3158
410.	Decyzje o unieważnieniu prawa ochronnego .....	3193
411.	Decyzje o wygaśnięciu prawa ochronnego .....	3193
412.	Rejestracja międzynarodowa uznana w Polsce .....	3197
413.	Rejestracja międzynarodowa, w której wydano decyzję o definitywnej odmowie uznania ochrony w Polsce .....	3203
<b>G. Sprostowania opisów patentowych i opisów ochronnych</b>		
414.	Opisy patentowe, opisy ochronne wzorów użytkowych .....	3205
<b>H. Ogłoszenia</b>		
415.	Oświadczenia o gotowości udzielenia licencji (licencja otwarta) – patenty (także patent europejski), prawa ochronne .....	3205
416.	Ogłoszenia w sprawie wpłynięcia wniosku o udzielenie dodatkowego prawa ochronnego dla produktów leczniczych i produktów ochrony roślin .....	3205
417.	Sprostowania ogłoszeń opublikowanych w Wiadomościach Urzędu Patentowego – znaki towarowe, wzory użytkowe .....	3206

CZĘŚĆ III  
INFORMACJE

Orzecznictwo i wyjaśnienia

Ustawodawstwo zagraniczne. Statystyka. Informacje

Korekta

(ogłoszeń zamieszczonych w Wiadomościach Urzędu Patentowego)

Urząd Patentowy podaje do wiadomości nr konta w NBP  
Urząd Patentowy RP – NBP O/O w Warszawie konto: 93 1010 1010 0025 8322 3100 0000

Zainteresowanych prenumeratą lub zakupem egzemplarzy bieżących oraz z lat ubiegłych prosimy o składanie zamówień: faksem pod numerem (22) 579-04-55 lub via e-mail: wydawnictwa@uprp.pl  
lub w siedzibie Urzędu Patentowego RP, 00-950 Warszawa, al. Niepodległości 188/192 w pok. 22 w godz. 8-16

Informacji dotyczących wydawnictw udzielamy pod numerem telefonu (22) 579-01-07, (22) 579-01-13, (22) 579-02-24.



# WIADOMOŚCI URZĘDU PATENTOWEGO RP

Warszawa, 2014 11 28

Nr 11

Poz. 381 – 417

## CZĘŚĆ I

### KOMUNIKATY URZĘDOWE

381

#### LISTA RZECZNIKÓW PATENTOWYCH (wpisy i zmiany)

*Decyzją Prezesa Urzędu Patentowego Rzeczypospolitej Polskiej z dnia 21 sierpnia 2014 r. wydaną na podstawie art. 25 ust. 1 w zw. z art. 24 ust. 2 pkt 6 ustawy z dnia 11 kwietnia 2001 r. o rzecznikach patentowych (Dz. U. z 2011 r. Nr 155 poz. 925, z późn. zm.), skreślono z listy rzeczników patentowych w poz. nr nr:*

2404	Kuzański Jan Antoni	Lubliniec
1724	Magdziarek Jerzy Kazimierz	Poznań
2008	Zawadzki Paweł Jan	Katowice

## C Z Ę Ś Ć II

## OGŁOSZENIA O UDZIELONYCH PRAWACH

*Cyfrowe kody identyfikujące (według normy WIPO ST. 9), które poprzedzają informacje o udzielonych patentach oraz prawach ochronnych oznaczają:*

- (11) – numer patentu lub prawa ochronnego
- (21) – numer zgłoszenia wynalazku lub wzoru użytkowego
- (22) – data zgłoszenia wynalazku lub wzoru użytkowego
- (23) – data pierwszeństwa z wystawienia wynalazku lub wzoru użytkowego na wystawie i nazwa wystawy
- (30) – dane dotyczące pierwszeństwa konwencyjnego (numer zgłoszenia priorytetowego, data wniesienia zgłoszenia priorytetowego, kod kraju)
- (41) – data ogłoszenia o zgłoszeniu wynalazku lub wzoru użytkowego
- (51) – symbol Międzynarodowej Klasyfikacji Patentowej
- (54) – tytuł wynalazku lub wzoru użytkowego
- (61) – numer patentu głównego
- (62) – numer zgłoszenia macierzystego (pod którym dane zgłoszenie było ogłoszone)
- (68) – numer patentu podstawowego dla dodatkowego prawa ochronnego
- (72) – nazwisko i imię twórcy wynalazku lub wzoru użytkowego
- (73) – nazwisko i imię lub nazwa uprawnionego z patentu lub prawa ochronnego oraz miejsce zamieszkania lub siedziba i w nawiasie kod kraju
- (76) – nazwisko i imię twórcy i jednocześnie uprawnionego z patentu lub prawa ochronnego oraz miejsce zamieszkania lub siedziba i w nawiasie kod kraju
- (86) – data i numer zgłoszenia międzynarodowego
- (87) – data i numer publikacji zgłoszenia międzynarodowego
- (93) – numer i data pierwszego zezwolenia na wprowadzenie na rynek produktu objętego dodatkowym prawem ochronnym oraz wskazanie organu, który zezwolenie wydał
- (94) – data, od której powstaje i czas trwania dodatkowego prawa ochronnego
- (95) – oznaczenie produktu opisanego w zezwoleniu na wprowadzenie na rynek produktu objętego dodatkowym prawem ochronnym
- (97) – data i numer publikacji patentu europejskiego

*Przed cyfrowym kodem identyfikującym (11) lub przed numerem patentu lub prawa ochronnego umieszczone są literowo-cyfrowe kody identyfikujące (kod rodzaju dokumentu), zgodnie z przyjętymi symbolami (wg normy WIPO ST. 16):*

Patent	– (B1)
Patent dodatkowy do patentu	– (B3)
Prawo ochronne	– (Y1)
Tłumaczenie na język polski patentu europejskiego	– (T3)
Poprawione tłumaczenie patentu europejskiego	– (T4)
Zmienione po sprzeciwie tłumaczenie patentu europejskiego	– (T5)
Tłumaczenie patentu europejskiego ograniczonego przez uprawnionego zgodnie z art. 105a Konwencji o patencie europejskim	– (T6)

## A. WYNALAZKI

382

## UDZIELONE PATENTY

(od nr 218 287 do nr 218 400)

B1 (11) **218309** (41) 2012 11 19  
 (51) **A01D 43/08** (2006.01)  
**A01D 34/42** (2006.01)  
 (21) 394923 (22) 2011 05 18  
 (72) CZAPLEJEWICZ WOJCIECH, Białystok (PL); WIERZBICKI GRZEGORZ, Suwałki (PL)  
 (73) PRONAR SPÓŁKA Z OGRANICZONĄ ODPOWIEDZIALNOŚCIĄ, Narew (PL)  
 (54) Kosiarka bijakowa tylno-boczna

B1 (11) **218337** (41) 2013 04 29  
 (51) **A01F 15/07** (2006.01)  
**A01F 15/08** (2006.01)  
 (62) 365273  
 (21) 403150 (22) 2002 03 22  
 (30) S20010286 2001 03 22 IE  
 S20010678 2001 07 19 IE  
 (86) 2002 03 22 PCT/IE02/00037  
 (87) 2002 10 03 WO02/76183  
 (72) MCHALE PARDAIC CHRISTOPHER, Clonbur (IE); MCHALE MARTIN WILLIAM, Kilmaine (IE); HEANEY JAMES JOHN, Hollymount (IE); SHERIDAN GERARD PATRICK, Kilmaine (IE); O'CONNOR PATRICK THOMAS, Kilmaine (IE); BIGGINS JOHN PATRICK, Hollymount (IE)  
 (73) WELMOUNT LIMITED, Kilmaine (IE)  
 (54) Połączona prasa do belowania / zawijarka bel

B1 (11) **218352** (41) 2010 03 15  
 (51) **A01N 43/824** (2006.01)  
**A01N 43/90** (2006.01)  
**A01P 13/02** (2006.01)  
 (62) 359033  
 (21) 390259 (22) 2001 05 09  
 (30) 10025306.7 2000 05 22 DE  
 10041619.5 2000 08 24 DE  
 (86) 2001 05 09 PCT/EP01/05242  
 (87) 2001 11 29 WO/01/089301  
 (72) FEUCHT DIETER, Eschborn (DE); DAHMEN PETER, Neuss (DE); DREWES MARK WILHELM, Langenfeld (DE); PONTZEN ROLF, Leichlingen (DE); KREMER MATHIAS, Burscheid (DE)  
 (73) Bayer CropScience AG, Monheim (DE)  
 (54) Selektywny środek chwastobójczy, zastosowanie środka, sposób zwalczania niepożądanych roślin, sposób wytwarzania środka chwastobójczego

B1 (11) **218349** (41) 2009 11 09  
 (51) **A01N 47/36** (2006.01)  
**A01N 43/90** (2006.01)  
 (62) 367692  
 (21) 389050 (22) 2002 07 12  
 (30) 10135642.0 2001 07 21 DE  
 (86) 2002 07 12 PCT/DE02/07781  
 (87) 2003 02 27 WO03/015520

(72) HACKER ERWIN, Hochheim (DE); BIERINGER HERMANN, Eppstein (DE); HUFF HANS PHILIPP, Eppstein (DE)  
 (73) BAYER CROPSCIENCE AG, Monheim (DE)  
 (54) Kompozycja herbicydów zawierająca sulfonilomoczniki i flosulam, sposób zwalczania szkodliwych roślin i zastosowanie kompozycji herbicydów do zwalczania szkodliwych roślin

B1 (11) **218363** (41) 2011 07 18  
 (51) **A01N 47/36** (2006.01)  
**A01N 41/10** (2006.01)  
**A01N 57/20** (2006.01)  
**A01P 13/00** (2006.01)  
 (62) 371444  
 (21) 394149 (22) 2003 02 20  
 (30) 10209430.6 2002 03 05 DE  
 (86) 2003 02 20 PCT/EP03/01726  
 (87) 2003 09 12 WO03/073853  
 (72) HACKER ERWIN, Hochheim (DE); BIERINGER HERMANN, Eppstein (DE); KRÄHMER HANSJÖRG, Hofheim (DE)  
 (73) Bayer CropScience AG, Monheim (DE)  
 (54) Kompozycja herbicydów zawierająca aminofenylosulfonilomoczniki, sposób zwalczania niepożądanego wzrostu roślin i zastosowanie kompozycji herbicydów

B1 (11) **218324** (41) 2011 08 16  
 (51) **A47J 27/21** (2006.01)  
**H05B 1/02** (2006.01)  
 (21) 390398 (22) 2010 02 09  
 (72) FERUŚ WOJCIECH, Rzeszów (PL); SZELIGA PIOTR, Rzeszów (PL); CHMIEL ZDZISŁAW, Rzeszów (PL); PISANIAK DARIUSZ, Rzeszów (PL); GROCHAŁA ZBIGNIEW, Głogów Małopolski (PL); SZPALA STANISŁAW, Rzeszów (PL)  
 (73) ZELMER PRO SPÓŁKA Z OGRANICZONĄ ODPOWIEDZIALNOŚCIĄ, Rzeszów (PL)  
 (54) Czajnik elektryczny

B1 (11) **218344** (41) 2013 05 27  
 (51) **A61B 17/17** (2006.01)  
**A61B 17/88** (2006.01)  
**A61B 17/90** (2006.01)  
 (21) 397043 (22) 2011 11 21  
 (72) SOBOLEWSKI ANDRZEJ, Białystok (PL); KRZYŻEK ANDRZEJ, Białystok (PL)  
 (73) CHM SPÓŁKA Z OGRANICZONĄ ODPOWIEDZIALNOŚCIĄ, Lewickie (PL)  
 (54) Celownik do implantacji płytki kostnej blokowanej

B1 (11) **218331** (41) 2011 11 21  
 (51) **A61B 17/94** (2006.01)  
**A61B 17/00** (2006.01)  
**A61B 19/00** (2006.01)  
**B25J 3/00** (2006.01)  
**B25J 3/04** (2006.01)

**B25J 7/00** (2006.01)  
**B25J 15/00** (2006.01)  
**B25J 17/00** (2006.01)

(21) 391263 (22) 2010 05 18  
(72) LENIOWSKA LUCYNA, Rzeszów (PL); LENIOWSKI RYSZARD, Rzeszów (PL); CIEŚLIK JACEK, Kraków (PL); PAJDA RAFAŁ, Rzeszów (PL)  
(73) POLITECHNIKA RZESZOWSKA IM. IGNACEGO ŁUKASIEWICZA, Rzeszów (PL)  
(54) Manipulator chirurgiczny

---

B1 (11) **218347** (41) 2012 11 19  
(51) **A61F 2/44** (2006.01)  
**A61B 17/68** (2006.01)

(21) 394841 (22) 2011 05 12  
(72) CIUPIK LECHOSŁAW, Zielona Góra (PL)  
(73) LFC SPÓŁKA Z OGRANICZONĄ ODPOWIEDZIALNOŚCIĄ, Zielona Góra (PL)  
(54) Implant miedzykręgowy do wzajemnego sytuowania sąsiadujących kręgow

---

B1 (11) **218335** (41) 2013 03 18  
(51) **A61H 3/04** (2006.01)  
**A61H 3/00** (2006.01)  
**A63B 23/04** (2006.01)

(21) 396242 (22) 2011 09 06  
(72) ŁUKASIAK ZBIGNIEW, Aleksandrów Łódzki (PL)  
(73) ALREH MEDICAL SPÓŁKA Z OGRANICZONĄ ODPOWIEDZIALNOŚCIĄ, Warszawa (PL)  
(54) Mechanizm napędu płóz do kroczenia i/lub ruchu jezdnego

---

B1 (11) **218320** (41) 2012 02 27  
(51) **A61K 8/06** (2006.01)  
**A61K 8/64** (2006.01)  
**A61K 8/73** (2006.01)  
**A61K 8/89** (2006.01)  
**A61K 8/92** (2006.01)  
**A61K 8/97** (2006.01)  
**A61Q 19/08** (2006.01)

(21) 392243 (22) 2010 08 26  
(72) MAJDAX JACEK, Łomianki (PL); SZULC WOJCIECH, Warszawa (PL)  
(73) DAX COSMETICS SPÓŁKA Z OGRANICZONĄ ODPOWIEDZIALNOŚCIĄ, Duchnow (PL)  
(54) Sposób wytwarzania przeciwzmarszczkowego preparatu kosmetycznego z ekstraktem jabłoni *Malus domestica* przy użyciu mieszalnika homogenizującego

---

B1 (11) **218298** (41) 2012 04 23  
(51) **A61K 8/97** (2006.01)  
**A61Q 19/00** (2006.01)

(21) 392670 (22) 2010 10 18  
(72) ŚMIGIELSKI KRZYSZTOF, Łódź (PL); SIKORA MAGDALENA, Łódź (PL); STAWCZYK JAN ANTONI, Łódź (PL); PIĄTKOWSKI MARCIN, Pabianice (PL); KROSOWIAK KRZYSZTOF, Łódź (PL)  
(73) POLITECHNIKA ŁÓDZKA, Łódź (PL)  
(54) Komponent preparatów kosmetycznych

---

B1 (11) **218350** (41) 2006 02 20  
(51) **A61K 9/00** (2006.01)  
**A61K 39/35** (2006.01)  
**A61K 39/36** (2006.01)  
**A61K 47/26** (2006.01)  
**A61K 47/42** (2006.01)  
**A61P 37/08** (2006.01)

(21) 377745 (22) 2003 11 26  
(30) PA200201825 2002 11 26 DK

60/429,086 2002 11 26 US  
PA200300279 2003 02 24 DK  
(86) 2003 11 26 PCT/DK03/00814  
(87) 2004 06 10 WO04/047794  
(72) JACOBI HENRIK HUGO, Vedbæk (DK); LUNDEGAARD ANETTE RÖMMELMAYER, Bagsværd (DK); HOUGHTON CHRISTIAN GAUGUIN, Gentofte (DK); AASMUL-OLSEN STIG, Skodsborg (DK); MÆRKEDAHL LISE LUND, Fredensborg (DK); ANDERESSEN JAN SØNDERGAARD, Hillerød (DK)  
(73) ALK-ABELLÓ A/S, Hørsholm (DK)  
(54) Produkt farmaceutyczny, pojemnik wielodawkowy, zastosowanie stałej postaci dawkowania i sposób jej wytwarzania oraz zestaw

---

B1 (11) **218364** (41) 2008 02 18  
(51) **A61K 9/08** (2006.01)  
**A61P 27/04** (2006.01)

(21) 383268 (22) 2005 11 14  
(30) 10/990,811 2004 11 16 US  
(86) 2005 11 14 PCT/US05/41064  
(87) 2006 05 26 WO06/055454  
(72) VEHIGE JOSEPH G., Laguna Niguel (US); SIMMONS PETER A., Yorba Linda (US); CHANG-LIN JOAN-EN, Tustin (US)  
(73) ALLERGAN, INC., Irvine (US)  
(54) Miejscowa kompozycja oftalmiczna do leczenia suchego oka

---

B1 (11) **218397** (41) 2005 10 03  
(51) **A61K 31/138** (2006.01)  
**A61K 9/22** (2006.01)

(21) 374186 (22) 2003 05 26  
(30) 10224108.2 2002 05 29 DE  
(86) 2003 05 26 PCT/EP03/05488  
(87) 2003 12 04 WO03/099267  
(72) BARTHOLOMÄUS JOHANNES, Akwizgran (DE); ZIEGLER IRIS, Rott-Roetgen (DE)  
(73) GRÜNENTHAL GMBH, Akwizgran (DE)  
(54) Preparat farmaceutyczny o przedłużonym uwalnianiu, który w matrycy o przedłużonym uwalnianiu substancji czynnej, zawiera 1-dimetyloamino-3-(3-metoksyfenylo)-2-metylopentan-3-ol, oraz jego zastosowanie

---

B1 (11) **218351** (41) 2006 06 26  
(51) **A61K 31/439** (2006.01)  
**A61K 9/70** (2006.01)

(21) 379027 (22) 2004 02 05  
(30) 0302662.2 2003 02 05 GB  
(86) 2004 02 05 PCT/GB04/00403  
(87) 2004 08 19 WO04/069141  
(72) ALTENSCHÖPFER PETER, Ortenburg (DE); WATKINSON ADAM CHARLES, Williamstown (AU)  
(73) STRAKAN INTERNATIONAL LIMITED, Hamilton (BM)  
(54) Plaster do podawania przezskórnego granisetronu i jego zastosowanie

---

B1 (11) **218365** (41) 2008 09 01  
(51) **A61K 31/4425** (2006.01)  
**A61K 31/455** (2006.01)  
**A61P 17/00** (2006.01)  
**A61P 17/02** (2006.01)  
**A61P 17/06** (2006.01)  
**A61P 17/08** (2006.01)  
**A61P 17/10** (2006.01)  
**A61P 17/16** (2006.01)

(21) 381863 (22) 2007 02 28  
(72) CHŁOPICKI STEFAN, Kraków (PL); MARCINEK ANDRZEJ, Łódź (PL); GĘBICKI JERZY, Łódź (PL); ADAMUS JAN, Łódź (PL)

(73) HEPENDO SPÓŁKA Z OGRANICZONĄ ODPOWIEDZIALNOŚCIĄ,  
Kraków (PL)  
(54) Zastosowanie związków pirydynowych

B1 (11) **218322** (41) 2011 08 29

(51) **A61K 36/55** (2006.01)  
**A61K 8/92** (2006.01)  
**C11B 3/08** (2006.01)

(21) 390549 (22) 2010 02 25  
(72) WÓJCIK AGNIESZKA, Warszawa (PL); KRASUCKI ANDRZEJ,  
Warszawa (PL)  
(73) ONKOMED SPÓŁKA Z OGRANICZONĄ  
ODPOWIEDZIALNOŚCIĄ, Warszawa (PL)  
(54) Modyfikowany olej lniany

B1 (11) **218400** (41) 2013 12 09

(51) **A61K 38/00** (2006.01)  
**A61K 38/28** (2006.01)  
**C07K 14/62** (2006.01)

(21) 399447 (22) 2012 06 06  
(72) TRZONKOWSKI PIOTR, Sopot (PL); MYŚLIWIEC MAŁGORZATA,  
Gdańsk (PL); MAREK-TRZONKOWSKA NATALIA, Gdańsk (PL)  
(73) GDAŃSKI UNIWERSYTET MEDYCZNY, Gdańsk (PL)  
(54) Szczepionka do leczenia cukrzycy typu 1 u dzieci, zastosowanie  
sortera komórek oraz sposób namnażania komórek Treg in vitro do  
wytwarzania szczepionki do leczenia cukrzycy typu 1

B1 (11) **218369** (41) 2011 03 28

(51) **A62B 18/04** (2006.01)  
**A42B 3/06** (2006.01)  
**F41H 1/04** (2006.01)

(21) 389109 (22) 2009 09 24  
(72) CHLEBOWSKI WŁODZIMIERZ, Kalisz (PL)  
(73) KALISKIE ZAKŁADY PRZEMYSŁU TERENOWEGO W KALISZU  
SPÓŁKA Z OGRANICZONĄ ODPOWIEDZIALNOŚCIĄ, Kalisz (PL)  
(54) Hełm strażacki

B1 (11) **218291** (41) 2009 08 17

(51) **A62C 2/00** (2006.01)  
**A62C 2/06** (2006.01)  
**A62C 2/12** (2006.01)

(21) 387220 (22) 2009 02 06  
(30) 20085118 2008 02 08 FI  
(72) PARKKILA RAIMO, Kausala (FI); VUORIO JARNO, Voikkaa (FI);  
HAGSTRÖM KIM, Lahti (FI); TOLMUNEN ARVI, Kausala (FI)  
(73) HALTON OY, Kausala (FI)  
(54) Urządzenie przeciwpożarowe

B1 (11) **218300** (41) 2012 03 26

(51) **B01J 37/02** (2006.01)  
**B01J 23/30** (2006.01)  
**B01J 23/22** (2006.01)  
**B01J 21/02** (2006.01)  
**B01J 21/06** (2006.01)  
**B01D 53/70** (2006.01)

(21) 392503 (22) 2010 09 24  
(72) MACHEJ TADEUSZ, Kraków (PL); WIELGOSIŃSKI GRZEGORZ,  
Łódź (PL); GROCHOWALSKI ADAM, Wieliczka (PL); PAJĄK TADEUSZ,  
Kraków (PL); ĆWIAKALSKI WŁODZISŁAW, Kraków (PL); ŁOZIŃSKI  
RYSZARD WIKTOR, Gdańsk (PL); SERWICKA-BAHRANOWSKA EWA,  
Kraków (PL)  
(73) INSTYTUT KATALIZY I FIZYKOCHEMII POWIERZCHNI IM.  
JERZEGO HABERA POLSKIEJ AKADEMII NAUK, Kraków (PL);  
KATALIZATOR SPÓŁKA Z OGRANICZONĄ ODPOWIEDZIALNOŚCIĄ,  
Kraków (PL)  
(54) Sposób wytwarzania katalizatora wanadowo-wolframowego  
do rozkładu związków organicznych zawierających chlor, a własz-  
cza dioksyn i furanów

B1 (11) **218380** (41) 2010 11 22

(51) **B09B 3/00** (2006.01)  
**C10G 1/10** (2006.01)

(21) 388006 (22) 2009 05 11  
(72) KOSTRZEWA MIROSŁAW, Warszawa (PL); KUDZIN GRZEGORZ,  
Warszawa (PL); KOLCZYŃSKI JANUSZ, Warszawa (PL)  
(73) EKO HARPOON TECHNOLOGIE EKOLOGICZNE SPÓŁKA  
Z OGRANICZONĄ ODPOWIEDZIALNOŚCIĄ, Częstków  
Mazowiecki (PL)  
(54) Sposób przetwarzania odpadowych tworzyw sztucznych ko-  
zystnie poliolefinowych lub polipropylenowych na energię ciepłą

B1 (11) **218396** (41) 2012 08 27

(51) **B21D 13/04** (2006.01)  
**E06B 3/263** (2006.01)

(21) 393969 (22) 2011 02 21  
(72) BRZEZIŃSKI BARTŁOMIEJ, Bedoń (PL)  
(73) RENOVA SPÓŁKA Z OGRANICZONĄ ODPOWIEDZIALNOŚCIĄ,  
Łódź (PL)  
(54) Sposób wytwarzania metalowych elementów usztywniających  
do profili z tworzyw sztucznych oraz metalowy element usztywnia-  
jący do profili z tworzyw sztucznych

B1 (11) **218292** (41) 2013 09 02

(51) **B22C 7/02** (2006.01)  
**B22C 9/04** (2006.01)  
**B22C 1/18** (2006.01)

(21) 398187 (22) 2012 02 21  
(72) HUTERA BARBARA, Kraków (PL); STYPUŁA BARBARA,  
Kraków (PL); RZADKOSZ STANISŁAW, Kraków (PL); HOLTZER  
MARIUSZ, Kraków (PL); ZYCH JERZY, Kraków (PL); NOWICKI  
PAWEŁ, Kraków (PL); KMITA ANGELIKA, Maszków (PL); STAROWICZ  
MARIA, Kraków (PL); HAJOS MICHAŁ, Kraków (PL)  
(73) AKADEMIA GÓRNICZO-HUTNICZA IM. STANISŁAWA  
STASZICA W KRAKOWIE, Kraków (PL)  
(54) Sposób wytwarzania form w technologii wytapianych modeli

B1 (11) **218372** (41) 2012 12 17

(51) **B23P 17/04** (2006.01)  
**C22C 38/18** (2006.01)

(21) 395269 (22) 2011 06 15  
(72) JANISZEWSKI KRYSZTOF, Sosnowiec (PL)  
(73) POLITECHNIKA ŚLĄSKA, Gliwice (PL); INTERLIFT SPÓŁKA  
Z OGRANICZONĄ ODPOWIEDZIALNOŚCIĄ, Kraków (PL)  
(54) Sposób wytwarzania zaślepek (korków) do drzwi szybów dźwi-  
gów osobowych

B1 (11) **218371** (41) 2012 12 17

(51) **B23Q 7/02** (2006.01)  
**B23K 26/38** (2006.01)

(21) 395276 (22) 2011 06 15  
(72) KACZAŁA DANIEL, Poznań (PL)  
(73) KACZAŁA DANIEL POZNAŃSKIE ZAKŁADY OBRÓBK  
MECHANICZNEJ POZAMECH, Poznań (PL)  
(54) Urządzenie do cyfrowej obróbki elementu techniką laserową

B1 (11) **218375** (41) 2012 12 03

(51) **B24D 7/06** (2006.01)  
**B28D 1/00** (2006.01)

(21) 394969 (22) 2011 05 23  
(72) RAJCZYK JAROSŁAW, Częstochowa (PL); AL-MASHADAMI  
MOHAMMAD, Nowa Wieś (PL)  
(73) POLITECHNIKA CZĘSTOCHOWSKA, Częstochowa (PL)  
(54) Tarcza ścierna

B1 (11) **218379** (41) 2010 11 22

(51) **B25J 15/02** (2006.01)

(21) 388044 (22) 2009 05 15  
 (72) CZUPRYNIAK RAFAŁ, Słupca (PL); JANIK BARTŁOMIEJ, Kraków (PL)  
 (73) PRZEMYSŁOWY INSTYTUT AUTOMATYKI I POMIARÓW PIAP, Warszawa (PL)  
 (54) Głowica szczęk chwytaka

---

B1 (11) **218373** (41) 2012 12 17  
 (51) **B28D 1/28** (2006.01)  
**B28B 11/08** (2006.01)  
 (21) 395216 (22) 2011 06 10  
 (72) NOWICKI TOMASZ, Poznań (PL)  
 (73) POZ BRUK SPÓŁKA Z OGRANICZONĄ ODPOWIEDZIALNOŚCIĄ SPÓŁKA KOMANDYTOWO-AKCYJNA, Sobota (PL)  
 (54) Urządzenie do postarzania elementu betonowego

---

B1 (11) **218301** (41) 2011 04 11  
 (51) **B32B 18/00** (2006.01)  
**B32B 15/00** (2006.01)  
**E04B 1/94** (2006.01)  
 (21) 392644 (22) 2010 10 13  
 (72) HRENIAK DARIUSZ, Wrocław (PL); SKRAJNOWSKA MAGDALENA, Wrocław (PL); STRĘK WIESŁAW, Bielany Wrocławskie (PL)  
 (73) INSTYTUT NISKICH TEMPERATUR I BADAŃ STRUKTURALNYCH IM. WŁODZIMIERZA TRZEBIATOWSKIEGO POLSKIEJ AKADEMII NAUK, Wrocław (PL)  
 (54) Sposób wytwarzania ognioodpornych płyt warstwowych z wypełnieniem ceramicznym

---

B1 (11) **218384** (41) 2012 08 27  
 (51) **B42D 1/00** (2006.01)  
**B65D 85/57** (2006.01)  
**G11B 33/04** (2006.01)  
 (21) 393915 (22) 2011 02 14  
 (72) KWIATKOWSKI KRZYSZTOF, Warszawa (PL); MIĄDZEL STANISŁAW, Olkusz (PL); ZAJĄC ADAM, Bukowno (PL)  
 (73) TAKT SPÓŁKA Z OGRANICZONĄ ODPOWIEDZIALNOŚCIĄ, Bolesław (PL)  
 (54) Broszura z kieszenią na płyty CD

---

B1 (11) **218314** (41) 2013 05 27  
 (51) **B42D 1/06** (2006.01)  
**B41J 2/00** (2006.01)  
**B42C 7/00** (2006.01)  
 (21) 396988 (22) 2011 11 15  
 (72) KUBIAK RAFAŁ, Chyby (PL)  
 (73) CGS DRUKARNIA SPÓŁKA Z OGRANICZONĄ ODPOWIEDZIALNOŚCIĄ, Mrowino (PL)  
 (54) Sposób otrzymywania książek spersonalizowanych, zwłaszcza dla dzieci i młodzieży

---

B1 (11) **218370** (41) 2009 01 19  
 (51) **B60M 1/04** (2006.01)  
**B60M 7/00** (2006.01)  
 (21) 382911 (22) 2007 07 12  
 (72) MACIOŁEK TADEUSZ, Podkowa Leśna (PL)  
 (73) POLITECHNIKA WARSZAWSKA, Warszawa (PL)  
 (54) Osłona izolacyjna elektrycznego przewodu zasilającego

---

B1 (11) **218326** (41) 2012 06 18  
 (51) **B61C 11/00** (2006.01)  
**B61C 13/00** (2006.01)  
**B61C 17/04** (2006.01)  
 (21) 393210 (22) 2010 12 10  
 (72) ZIELEŻNY WOJCIECH, Rybnik (PL); NIEZGODA FRANCISZEK, Pawłowice (PL); PIECUCH DARIUSZ, Bielsko-Biała (PL)

(73) URZĄDZENIA I KONSTRUKCJE SPÓŁKA AKCYJNA, Żory (PL)  
 (54) Górnicza lokomotywa spalinowa

---

B1 (11) **218358** (41) 2012 01 16  
 (51) **B62D 12/02** (2006.01)  
**B62D 53/04** (2006.01)  
 (21) 391831 (22) 2010 07 14  
 (72) REŃSKI ANDRZEJ, Warszawa (PL)  
 (73) POLITECHNIKA WARSZAWSKA, Warszawa (PL)  
 (54) Układ sterowania skrzętem kół naczepy w wieloosiowych zestawach naczepowych z osiami o kołach kierowanych

---

B1 (11) **218312** (41) 2011 06 06  
 (51) **B64C 23/06** (2006.01)  
**B64C 23/00** (2006.01)  
 (21) 389685 (22) 2009 11 27  
 (72) DOERFFER PIOTR, Gdańsk (PL); FLASZYŃSKI PAWEŁ, Gdańsk (PL); SZWABA RYSZARD, Gdańsk (PL)  
 (73) INSTYTUT MASZYN PRZEPŁYWOWYCH IM. ROBERTA SZEWAŁSKIEGO POLSKIEJ AKADEMII NAUK, Gdańsk (PL); DOERFFER PIOTR, Gdańsk (PL); FLASZYŃSKI PAWEŁ, Gdańsk (PL); SZWABA RYSZARD, Gdańsk (PL)  
 (54) Generator wiru wzdłużnego

---

B1 (11) **218289** (41) 2011 11 21  
 (51) **B65D 5/28** (2006.01)  
**B65D 21/032** (2006.01)  
**B65D 85/34** (2006.01)  
 (21) 391281 (22) 2010 05 20  
 (72) MARCZUK ADAM, Krzycko Wielkie (PL)  
 (73) WERNER KENKEL SPÓŁKA Z OGRANICZONĄ ODPOWIEDZIALNOŚCIĄ, Krzycko Wielkie (PL)  
 (54) Skrzynka transportowo-ekspozycyjna, zwłaszcza do owoców i warzyw

---

B1 (11) **218389** (41) 2012 06 04  
 (51) **B65D 41/12** (2006.01)  
 (21) 393100 (22) 2010 12 01  
 (72) SZYMAŃSKI ALEKSANDER, Kraków (PL)  
 (73) CAN-PACK METAL CLOSURES SPÓŁKA Z OGRANICZONĄ ODPOWIEDZIALNOŚCIĄ, Kraków (PL)  
 (54) Zamknięcie koronowe

---

B1 (11) **218381** (41) 2009 11 23  
 (51) **B65D 55/02** (2006.01)  
**B65D 5/42** (2006.01)  
**G09F 3/03** (2006.01)  
 (21) 385188 (22) 2008 05 14  
 (72) MAKSIMOW ILYA, Warszawa (PL); PERNAL RAFAŁ, Toruń (PL)  
 (73) TORPAK SPÓŁKA Z OGRANICZONĄ ODPOWIEDZIALNOŚCIĄ, Wąbrzeźno (PL)  
 (54) Opakowanie zabezpieczone przed utratą i uszkodzeniem zawartości

---

B1 (11) **218328** (41) 2012 04 23  
 (51) **B65G 53/00** (2006.01)  
 (21) 392625 (22) 2010 10 11  
 (72) PALCZEWSKI STANISŁAW, Gostyń (PL)  
 (73) ZUPTOR SPÓŁKA Z OGRANICZONĄ ODPOWIEDZIALNOŚCIĄ, Gostyń (PL)  
 (54) Przenośnik pneumatyczny ssąco-tłoczący

---

B1 (11) **218356** (41) 2011 04 26  
 (51) **B65G 65/30** (2006.01)  
**B65D 88/66** (2006.01)  
**B65B 1/08** (2006.01)  
**A01C 15/06** (2006.01)



(21) 389311 (22) 2009 10 19  
 (72) GROCHOWSKI RAFAŁ, Lipa (PL); TOMALCZYK MAREK, Łódź (PL); GROCHOWSKI JANUSZ, Lipa (PL)  
 (73) GROCHOWSKI RAFAŁ, Lipa (PL); TOMALCZYK MAREK, Łódź (PL); GROCHOWSKI JANUSZ, Lipa (PL)  
 (54) Dozownik materiałów ziarnistych

B1 (11) **218290** (41) 2012 08 27  
 (51) **C01B 25/45** (2006.01)  
**C01B 25/28** (2006.01)  
**C01B 25/36** (2006.01)

(21) 393961 (22) 2011 02 18  
 (72) GRZMIL BARBARA, Szczecin (PL); ŁUCZKA KINGA, Rogowo (PL); KIC BOGUMIŁ, Szczecin (PL); MORAWSKI ANTONI WALDEMAR, Szczecin (PL); KOWALCZYK KRZYSZTOF KAROL, Szczecin (PL)  
 (73) ZACHODNIOPOMORSKI UNIWERSYTET TECHNOLOGICZNY W SZCZECINIE, Szczecin (PL)  
 (54) Nanometryczny bezpostaciowy fosforan amonowo-glinowy bezwodny lub uwodniony i sposób otrzymywania nanometrycznego bezpostaciowego fosforanu amonowo-glinowego bezwodnego lub uwodnionego

B1 (11) **218306** (41) 2013 07 08  
 (51) **C01G 23/047** (2006.01)  
**C07C 50/04** (2006.01)  
**H01L 31/00** (2006.01)

(21) 397593 (22) 2011 12 29  
 (72) SZACIŁOWSKI KONRAD, Karniowice (PL); PODBORSKA AGNIESZKA, Kraków (PL)  
 (73) UNIWERSYTET JAGIELLOŃSKI W KRAKOWIE, Kraków (PL)  
 (54) Modyfikowany powierzchniowo dwutlenek tytanu, sposób wytwarzania modyfikowanego powierzchniowo dwutlenku tytanu i zastosowanie modyfikowanego powierzchniowo dwutlenku tytanu

B1 (11) **218317** (41) 2009 08 17  
 (51) **C02F 1/58** (2006.01)  
**C02F 1/52** (2006.01)

(21) 384394 (22) 2008 02 05  
 (72) PLUTA IRENA, Mysłówice (PL); SZRETER GUSTAW, Żory (PL); WITOSZEK ALOJZY, Jastrzębie-Zdrój (PL); BADURSKI RYSZARD, Pszczyna (PL); GROBORZ EDWARD, Rydułtowy (PL); MAZURKIEWICZ MACIEJ, Kraków (PL); PIOTROWSKI ZBIGNIEW, Kraków (PL); SZYMIK JOACHIM, Jankowice (PL)  
 (73) PLUTA IRENA, Mysłówice (PL); SZRETER GUSTAW, Żory (PL); WITOSZEK ALOJZY, Jastrzębie-Zdrój (PL); BADURSKI RYSZARD, Pszczyna (PL); GROBORZ EDWARD, Rydułtowy (PL); MAZURKIEWICZ MACIEJ, Kraków (PL); PIOTROWSKI ZBIGNIEW, Kraków (PL); SZYMIK JOACHIM, Jankowice (PL)  
 (54) Urządzenie do oczyszczania wód z baru i radu

B1 (11) **218302** (41) 2011 11 21  
 (51) **C04B 38/02** (2006.01)  
**B29C 67/20** (2006.01)

(21) 394854 (22) 2011 05 13  
 (72) HRENIAK DARIUSZ, Wrocław (PL); SKRAJNOWSKA MAGDALENA, Wrocław (PL); STRĘK WIESŁAW, Bielany Wrocławskie (PL); RESZKE EDWARD, Wrocław (PL)  
 (73) INSTYTUT NISKICH TEMPERATUR I BADAŃ STRUKTURALNYCH IM. WŁODZIMIERZA TRZEBIATOWSKIEGO POLSKIEJ AKADEMII NAUK, Wrocław (PL); WROCŁAWSKIE CENTRUM BADAŃ EIT + SPÓŁKA Z OGRANICZONĄ ODPOWIEDZIALNOŚCIĄ, Wrocław (PL)  
 (54) Sposób wytwarzania spienionych, amorficznych i niepalnych materiałów izolacyjnych

B1 (11) **218311** (41) 2012 07 30  
 (51) **C04B 41/62** (2006.01)

(21) 393724 (22) 2011 01 24  
 (72) REMBIŚ MAREK, Kraków (PL)  
 (73) AKADEMIA GÓRNICZO-HUTNICZA IM. STANISŁAWA STASZICA W KRAKOWIE, Kraków (PL)  
 (54) Sposób polepszania fizyczno-mechanicznych właściwości kamiennych płyt okładzinowych

B1 (11) **218330** (41) 2012 07 02  
 (51) **C07D 471/04** (2006.01)  
**A61P 35/00** (2006.01)

(21) 393499 (22) 2010 12 30  
 (72) TYLIŃSKA BEATA, Wysoka (PL); GAŚSIOROWSKI KAZIMIERZ, Wrocław (PL); GĘBAROWSKI TOMASZ, Wrocław (PL); JASZTOLD-HOWORKO RYSZARD, Wrocław (PL); BIADUŃ BOGUSŁAWA, Wrocław (PL)  
 (73) UNIWERSYTET MEDYCZNY IM. PIASTÓW ŚLĄSKICH WE WROCŁAWIU, Wrocław (PL)  
 (54) 1-Podstawiona pochodna pirydokarbazolu o nazwie chemicznej 9-hydroksy-5,6-dimetylo-1-[(2-hydroksy-1,1-dimetylo-etyloamino)-metylo]-6H-pirydo[4,3-b] karbazol i sposób jej wytwarzania

B1 (11) **218295** (41) 2005 03 07  
 (51) **C07D 515/22** (2006.01)  
**A61K 31/438** (2006.01)  
**A61K 31/4985** (2006.01)  
**A61P 35/00** (2006.01)

(21) 367940 (22) 2002 08 06  
 (30) 0119243.4 2001 08 07 GB  
 (86) 2002 08 06 PCT/GB02/03592  
 (87) 2003 02 20 WO03/014127  
 (72) MARTINEZ VALENTIN, Tres Cantos (ES); GALLEGO PILAR, Tres Cantos (ES); CUEVAS CARMEN, Tres Cantos (ES); MUNT SIMON, Tres Cantos (ES); MANZANARES IGNACIO, Tres Cantos (ES)  
 (73) PHARMA MAR S.A., Colmenar Viejo (ES)  
 (54) Pochodne ekteinascydiny, kompozycja je zawierająca oraz ich zastosowanie

B1 (11) **218305** (41) 2013 09 16  
 (51) **C07F 5/02** (2006.01)

(21) 398288 (22) 2012 03 02  
 (72) BARTKOWIAK GRAŻYNA, Poznań (PL); SCHROEDER GRZEGORZ, Kostrzyn (PL)  
 (73) UNIWERSYTET IM. ADAMA MICKIEWICZA W POZNANIU, Poznań (PL)  
 (54) Nowe hydrazony kwasu formylofenyloboronowego i chlorku amonioacetylohydrazynu

B1 (11) **218304** (41) 2012 11 19  
 (51) **C07F 7/18** (2006.01)  
**C07F 7/21** (2006.01)  
**C01B 33/22** (2006.01)  
**C08G 77/04** (2006.01)

(21) 394904 (22) 2011 05 17  
 (72) JESIONOWSKI TEOFIL, Poznań (PL); SZWARC KAROLINA, Sokolniki (PL); CIESIELCZYK FILIP, Poznań (PL); AMBROŻEWICZ DAMIAN, Poznań (PL); DUTKIEWICZ MICHAŁ, Poznań (PL); MACIEJEWSKI HIERONIM, Poznań (PL); MARCINIEC BOGDAN, Swarzędz (PL)  
 (73) POLITECHNIKA POZNAŃSKA, Poznań (PL); UNIWERSYTET IM. ADAMA MICKIEWICZA W POZNANIU, Poznań (PL)  
 (54) Układ hybrydowy MgO-SiO<sub>2</sub>/wielościennie oligomeryczne silseskwiksany oraz sposób jego otrzymywania

B1 (11) **218366** (41) 2006 08 07  
 (51) **C07F 11/00** (2006.01)  
**A61K 31/28** (2006.01)  
**A61P 35/00** (2006.01)

**A61P 3/04** (2006.01)  
**A61P 19/00** (2006.01)  
**A61P 25/00** (2006.01)  
**C07D 265/30** (2006.01)

(21) 379262 (22) 2004 05 27  
 (30) 60/473,937 2003 05 27 US  
 (86) 2004 05 27 PCT/US04/16948  
 (87) 2004 12 23 WO04/110364  
 (72) TERNANSKY ROBERT J., San Diego (US); GLADSTONE PATRICIA L., San Diego (US); ALLAN AMY L., Encinitas (US); PRICE MELISSA L.P., Cardiff (US); MAZAR ANDREW P., San Diego (US)  
 (73) WILSON THERAPEUTICS AB, Sztokholm (SE)  
 (54) Pochodna tiowolframianu i jej zastosowanie oraz kompozycja farmaceutyczna i jej zastosowanie

B1 (11) **218333** (41) 2012 01 02  
 (51) **C07H 19/10** (2006.01)  
**A61K 31/7052** (2006.01)  
**A61P 31/18** (2006.01)

(21) 391676 (22) 2010 06 30  
 (72) MIAZGA AGNIESZKA, Nisko (PL); ZIEMKOWSKI PRZEMYSŁAW, Warszawa (PL); KULIKOWSKI TADEUSZ, Warszawa (PL); HAMY FRANCOIS, Illzach (FR); LOUVEL SEVERINE, Hagenthal le haut (FR); KLIMKAIT THOMAS, Loerrach (DE)  
 (73) INSTYTUT BIOCHEMII I BIOFIZYKI POLSKIEJ AKADEMII NAUK, Warszawa (PL)  
 (54) Analogi 5'-monofosforanu 2',3'-dideoksy-3'-fluorotymidyny (FLTMP), ich zastosowanie oraz farmaceutycznie dopuszczalna forma farmaceutyczna

B1 (11) **218393** (41) 2012 09 24  
 (51) **C10B 25/16** (2006.01)

(21) 394175 (22) 2011 03 10  
 (72) SOLARZ ANDRZEJ, Sosnowiec (PL); WOŹNICA JAN, Tarnowskie Góry (PL); CYBULARZ ANDRZEJ, Gliwice (PL); WINEK SEBASTIAN, Czeladź (PL)  
 (73) HPH-HUTMASZPROJEKT SPÓŁKA Z OGRANICZONĄ ODPOWIEDZIALNOŚCIĄ, Chorzów (PL)  
 (54) Docisk ramki uszczelniającej drzwi piecove baterii koksowniczej

B1 (11) **218394** (41) 2012 09 10  
 (51) **C10M 173/00** (2006.01)  
**C10M 169/06** (2006.01)

(21) 394127 (22) 2011 03 07  
 (72) DEJNEGA BRONISŁAW, Kędzierzyn-Koźle (PL); MITKA HALINA, Radziejów (PL); MASZEWSKA BARBARA, Kędzierzyn-Koźle (PL)  
 (73) INSTYTUT CIĘŻKIEJ SYNTEZY ORGANICZNEJ BLACHOWNIA, Kędzierzyn-Koźle (PL)  
 (54) Mikroemulsyjny koncentrat emulgujący

B1 (11) **218341** (41) 2011 05 09  
 (51) **C12N 5/076** (2010.01)  
**A61K 9/08** (2006.01)  
**A61K 47/00** (2006.01)

(21) 389495 (22) 2009 11 06  
 (72) GOGOL PIOTR, Kraków (PL); SMORAĞ ZDZISŁAW, Balice (PL)  
 (73) INSTYTUT ZOOTECHNIKI-PAŃSTWOWY INSTYTUT BADAWCZY, Kraków (PL)  
 (54) Rozcieńczalnik do nasienia królika

B1 (11) **218313** (41) 2012 05 07  
 (51) **C12N 7/00** (2006.01)  
**C12N 7/02** (2006.01)  
**A61K 35/76** (2006.01)  
**A61K 35/66** (2006.01)

(21) 392774 (22) 2010 10 28  
 (72) DĄBROWSKA KRYSZYNA, Wrocław (PL); OŚLIZŁO ANNA, Nysa (PL); BUDYNEK PAULINA, Głuchołazy (PL); PIOTROWICZ

AGNIESZKA, Wrocław (PL); GÓRSKI ANDRZEJ, Wrocław (PL); FIGURA GRZEGORZ, Brzeg (PL); OW CZAREK BARBARA, Wrocław (PL); KOPCIUCH AGNIESZKA, Ligota Piękna (PL)  
 (73) INSTYTUT IMMUNOLOGII I TERAPII DOŚWIADCZALNEJ IM. LUDWIKA HIRSZFELDA POLSKIEJ AKADEMII NAUK, Wrocław (PL)  
 (54) Kompetytywna metoda otrzymywania preparatów bakteriofagowych

B1 (11) **218318** (41) 2005 07 11  
 (51) **C12N 15/86** (2006.01)  
**C07K 14/18** (2006.01)  
**A61K 39/12** (2006.01)

(21) 372088 (22) 2003 05 14  
 (30) PA200200753 2002 05 16 DK  
 PA200200752 2002 05 16 DK  
 (86) 2003 05 14 PCT/EP03/05047  
 (87) 2003 11 27 WO03/097846  
 (72) HOWLEY PAUL, Glen Waverly (AU); LEYRER SONJA, München (DE)  
 (73) BAVARIAN NORDIC A/S, Kvistgaard (DK)  
 (54) Rekombinowany wirus krowianki Ankara (MVA), zawierająca go komórka, szczepionka lub kompozycja farmaceutyczna, sposób lub zestaw do jego otrzymywania, sekwencja DNA zawierająca genom tego wirusa oraz sposób wykrywania tego wirusa lub komórek nim zainfekowanych

B1 (11) **218348** (41) 2012 12 03  
 (51) **C12P 41/00** (2006.01)  
**C12P 7/02** (2006.01)  
**C12N 9/14** (2006.01)  
**C12N 9/16** (2006.01)

(21) 395089 (22) 2011 06 01  
 (72) OCHAL ZBIGNIEW, Nowa Iwiczna (PL); GADOMSKA AGNIESZKA ANNA, Warszawa (PL)  
 (73) POLITECHNIKA WARSZAWSKA, Warszawa (PL)  
 (54) Sposób otrzymywania enancjomerów 2-(1-metylo-2-pirolidyno) etanolu

B1 (11) **218293** (41) 2012 03 12  
 (51) **C21C 1/10** (2006.01)  
**B22D 1/00** (2006.01)

(21) 392303 (22) 2010 09 03  
 (72) PATER MAREK, Elbląg (PL); BISAGA PIOTR, Przeworsk (PL)  
 (73) ALSTOM POWER SPÓŁKA Z OGRANICZONĄ ODPOWIEDZIALNOŚCIĄ, Warszawa (PL)  
 (54) Urządzenie do sferoidyzacji żeliwa metodą przewodu elastycznego w kadziach o dużej zdolności przerobowej

B1 (11) **218340** (41) 2012 10 08  
 (51) **C21D 1/09** (2006.01)  
**C21D 10/00** (2006.01)

(21) 394414 (22) 2011 04 01  
 (72) KUDŁA KRZYSZTOF, Waleńców (PL); IWASZKO JÓZEF, Częstochowa (PL); SZAFARSKA MONIKA, Kamieńsk (PL)  
 (73) POLITECHNIKA CZĘSTOCHOWSKA, Częstochowa (PL)  
 (54) Zespół spawalniczy do modyfikowania warstwy wierzchniej materiałów

B1 (11) **218343** (41) 2012 07 30  
 (51) **C21D 8/12** (2006.01)  
**C21D 1/09** (2006.01)

(21) 398130 (22) 2010 07 27  
 (30) 2009129819 2009 08 03 RU  
 (86) 2010 07 27 PCT/RU10/00414  
 (87) 2011 02 10 WO11/016758  
 (72) LARIN YURIY IVANOVICH, Lipetsk (RU); POLIAKOV MIKHAIL YURIEVICH, Lipetsk (RU); POLYAKOV VLADIMIR NIKOLAEVICH, Lipetsk (RU); SHISHOV ALEX YURIEVICH, Lipetsk (RU); KRYSANOV

SERGEY ANDREEVICH, Lipetsk (RU); CHERNENILOV BORIS MIKHAILOVICH, Lipetsk (RU)  
 (73) OPEN JOINT STOCK COMPANY NOVOLIPETSK STEEL, Lipetsk (RU)  
 (54) Sposób wytwarzania anizotropowej stalowej blachy elektro-technicznej

B1 (11) **218359** (41) 2011 01 31  
 (51) **C23F 11/00** (2006.01)  
**C04B 14/00** (2006.01)  
**C09D 1/02** (2006.01)  
**C09D 7/12** (2006.01)  
 (21) 388679 (22) 2009 07 30  
 (72) MIKUŁA JANUSZ, Wieliczka (PL); HEBDOWSKA-KRUPA MARIA, Kalina-Rędziny (PL); KOBASA IHOR, Czerwici (UA); GLANOWSKI PAWEŁ, Kraków (PL)  
 (73) TUFPOL SPÓŁKA Z OGRANICZONĄ ODPOWIEDZIALNOŚCIĄ, Kraków (PL)  
 (54) Tuf jako wypełniacz mineralny, zwłaszcza antykorozyjny, sposób jego otrzymywania i sposób wytwarzania z nim powłok lakierniczych

B1 (11) **218315** (41) 2012 04 23  
 (51) **D01F 1/10** (2006.01)  
 (21) 392679 (22) 2010 10 18  
 (72) BINIAŚ WŁODZIMIERZ, Czechowice-Dziedzice (PL)  
 (73) AKADEMIA TECHNICZNO-HUMANISTYCZNA W BIELSKU-BIAŁEJ, Bielsko-Biała (PL)  
 (54) Sposób wytwarzania włókien/folii z dodatkiem pochodnych jednorodnych nienasyconych kwasów tłuszczowych i/lub trójglicerydów

B1 (11) **218323** (41) 2010 05 24  
 (51) **E01F 9/047** (2006.01)  
 (21) 386521 (22) 2008 11 14  
 (72) NIZIOŁEK JERZY, Kraków (PL)  
 (73) NIZIOŁEK JERZY, Kraków (PL)  
 (54) Segmentowy próg drogowy, zwłaszcza zwalniający

B1 (11) **218287** (41) 2008 06 09  
 (51) **E02D 35/00** (2006.01)  
**E04G 23/02** (2006.01)  
 (21) 381168 (22) 2006 11 28  
 (72) NIEMIEC TOMASZ, Jatrzębie-Zdrój (PL)  
 (73) MPL REKTYFIKACJA SPÓŁKA Z OGRANICZONĄ ODPOWIEDZIALNOŚCIĄ, Katowice (PL)  
 (54) Sposób lityfikacji słabych fundamentów budowli

B1 (11) **218367** (41) 2011 04 11  
 (51) **E03B 9/02** (2006.01)  
**A62C 35/20** (2006.01)  
 (21) 389177 (22) 2009 10 01  
 (72) GRABOWSKI PIOTR, Korzybie (PL)  
 (73) GRABOWSKI PIOTR PRYWATNE PRZEDSIĘBIORSTWO PRODUKCYJNO-HANDLOWE GRAS, Korzybie (PL)  
 (54) Zespół wylewowy, zwłaszcza w hydrantach

B1 (11) **218368** (41) 2011 04 11  
 (51) **E03B 9/02** (2006.01)  
**A62C 35/20** (2006.01)  
 (21) 389178 (22) 2009 10 01  
 (72) GRABOWSKI PIOTR, Korzybie (PL)  
 (73) GRABOWSKI PIOTR PRYWATNE PRZEDSIĘBIORSTWO PRODUKCYJNO-HANDLOWE GRAS, Korzybie (PL)  
 (54) Zespół mocujący bęben hydrantu

B1 (11) **218308** (41) 2012 12 03  
 (51) **E04B 1/94** (2006.01)  
**B27N 9/00** (2006.01)  
**B27K 5/00** (2006.01)

(21) 395024 (22) 2011 05 27  
 (72) RAJCZYK MARLENA, Częstochowa (PL)  
 (73) POLITECHNIKA CZĘSTOCHOWSKA, Częstochowa (PL)  
 (54) Sposób zabezpieczenia konstrukcji drewnianych przed pożarem

B1 (11) **218342** (41) 2011 06 06  
 (51) **E04C 3/294** (2006.01)  
**E01D 2/00** (2006.01)  
 (21) 389721 (22) 2009 11 30  
 (72) GAJDA TOMASZ, Warszawa (PL); LIPSKI JACEK, Podzamcze (PL); GIERGOWICZ ANDRZEJ, Kruszew (PL); OSTRYSZ RYSZARD, Pruszków (PL); WARDZIŃSKA ELŻBIETA, Grodzisk Mazowiecki (PL)  
 (73) INSTYTUT BADAWCZY DRÓG I MOSTÓW, Warszawa (PL); INTOP TARNOBRZEG SPÓŁKA Z OGRANICZONĄ ODPOWIEDZIALNOŚCIĄ, Tarnobrzeg (PL); INSTYTUT CHEMII PRZEMYSŁOWEJ IM. PROF. IGNACEGO MOŚCICKIEGO, Warszawa (PL)  
 (54) Element konstrukcji obiektów inżynierskich w budownictwie komunikacyjnym i sposób wykonania elementu

B1 (11) **218383** (41) 2012 08 27  
 (51) **E04D 13/035** (2006.01)  
**E06B 1/00** (2006.01)  
 (21) 393920 (22) 2011 02 14  
 (72) MUCHA ŁUKASZ, Grybów (PL); ŚWIERK PIOTR, Mszana Dolna (PL); MIGACZ SŁAWOMIR, Nowy Sącz (PL)  
 (73) FAKRO PP SPÓŁKA Z OGRANICZONĄ ODPOWIEDZIALNOŚCIĄ, Nowy Sącz (PL)  
 (54) Zestaw okienny dla dachu łukowego

B1 (11) **218355** (41) 2011 05 09  
 (51) **E04F 15/02** (2006.01)  
 (21) 389479 (22) 2009 11 05  
 (72) KONSTAŃCZAK MAREK, Moczkowo (PL)  
 (73) BARLINEK SPÓŁKA AKCYJNA, Kielce (PL)  
 (54) Podłogowa płyta panelowa

B1 (11) **218354** (41) 2011 05 23  
 (51) **E04H 17/14** (2006.01)  
 (21) 389518 (22) 2009 11 09  
 (72) GODAWSKI MAREK, Ludziszawice (PL)  
 (73) GODAWSKI MAREK, Ludziszawice (PL)  
 (54) Sztacheta ogrodzeniowa

B1 (11) **218386** (41) 2012 07 16  
 (51) **E05B 1/00** (2006.01)  
 (21) 393653 (22) 2011 01 14  
 (72) KRUPIŃSKA MARTA, Poznań (PL)  
 (73) MEBLE VOX SPÓŁKA Z OGRANICZONĄ ODPOWIEDZIALNOŚCIĄ SPÓŁKA JAWNA, Janikowo (PL)  
 (54) Uchwyt do jednoczesnego otwierania lub zamykania pary drzwi meblowych usytuowanych jedno nad drugim

B1 (11) **218310** (41) 2008 08 18  
 (51) **E05B 21/00** (2006.01)  
**E05B 25/02** (2006.01)  
**E05B 19/08** (2006.01)  
 (21) 381750 (22) 2007 02 13  
 (72) GAWERSKI RAFAŁ, Gdańsk (PL)  
 (73) GAWERSKI RYSZARD, Gdańsk (PL)  
 (54) Zamek zapadkowy

B1 (11) **218374** (41) 2012 12 17  
 (51) **E06B 3/54** (2006.01)  
**E06B 3/58** (2006.01)  
 (21) 395115 (22) 2011 06 03

(72) KOCHEL BOGUMIŁ, Lubliniec (PL)  
 (73) INVADO SPÓŁKA Z OGRANICZONĄ ODPOWIEDZIALNOŚCIĄ, Dzielna (PL)  
 (54) Skrzydło drzewiowe

---

B1 (11) **218382** (41) 2012 11 05  
 (51) *E21F 13/06* (2006.01)  
*B65G 67/00* (2006.01)  
 (21) 394720 (22) 2011 04 29  
 (72) KALITA MAREK, Gliwice (PL); PROSTAŃSKI DARIUSZ, Zabrze (PL); WYROBEK EMIL, Gliwice (PL)  
 (73) INSTYTUT TECHNIKI GÓRNICZEJ KOMAG, Gliwice (PL)  
 (54) Wóz odstawczy do urobku na podwoziu samojezdnym

---

B1 (11) **218399** (41) 2010 09 13  
 (51) *F02P 3/05* (2006.01)  
 (21) 387464 (22) 2009 03 11  
 (72) URBANOWICZ MIROSŁAW, Szczecin (PL)  
 (73) URBANOWICZ MIROSŁAW, Szczecin (PL)  
 (54) Sposób i układ regulacji energii iskry z cewki zapłonowej w samochodzie z zapłonem iskrowym

---

B1 (11) **218336** (41) 2012 04 23  
 (51) *F03B 17/00* (2006.01)  
 (21) 396864 (22) 2010 01 19  
 (30) 1200900059 2009 02 13 OA  
 (86) 2010 01 19 PCT/OA10/00001  
 (87) 2010 08 19 WO10/093267  
 (72) DJERASSEM LE BEMADJIEL, N'Djamena (TD)  
 (73) DJERASSEM LE BEMADJIEL, N'Djamena (TD)  
 (54) Układ do pompowania cieczy z zewnątrz

---

B1 (11) **218392** (41) 2012 08 27  
 (51) *F03D 3/04* (2006.01)  
*F03D 1/04* (2006.01)  
 (21) 393945 (22) 2011 02 16  
 (72) ZALEWSKI WIESŁAW, Białobrzegi (PL); GNAROWSKI WŁODZIMIERZ, Warszawa (PL); SZNAJDER JANUSZ, Warszawa (PL); ŻÓŁTAK JERZY, Warszawa (PL)  
 (73) INSTYTUT LOTNICTWA, Warszawa (PL)  
 (54) Niezależna od kierunku wiatru obudowana turbina wiatrowa o pionowej osi obrotu i poziomym położeniu wirnika

---

B1 (11) **218391** (41) 2012 10 22  
 (51) *F03D 9/02* (2006.01)  
*F03D 9/00* (2006.01)  
*F03D 3/02* (2006.01)  
*F03D 3/04* (2006.01)  
*F03D 11/02* (2006.01)  
*F03D 11/04* (2006.01)  
 (21) 394367 (22) 2011 04 14  
 (72) PISKORZ TOMASZ TADEUSZ, Kodeń (PL); PISKORZ WALDEMAR, Kodeń (PL)  
 (73) PISKORZ TOMASZ TADEUSZ, Kodeń (PL); PISKORZ WALDEMAR, Kodeń (PL)  
 (54) Siłownia wiatrowa

---

B1 (11) **218357** (41) 2012 05 21  
 (51) *F04C 2/113* (2006.01)  
*F04C 2/00* (2006.01)  
*F04C 18/00* (2006.01)  
*F01C 1/00* (2006.01)  
 (21) 392899 (22) 2010 11 09  
 (72) ILNICKI ADAM, Prudnik (PL)  
 (73) ILNICKI ADAM, Prudnik (PL)  
 (54) Maszyna z obrotowym wirnikiem

B1 (11) **218361** (41) 2012 09 10  
 (51) *F04D 1/00* (2006.01)  
*F04D 17/00* (2006.01)  
*F04D 17/08* (2006.01)  
 (21) 394070 (22) 2011 03 01  
 (72) KORCZAK ANDRZEJ, Gliwice (PL); SYNOWIEC TOMASZ, Gliwice (PL)  
 (73) POLITECHNIKA ŚLĄSKA, Gliwice (PL); ZAKŁADY MECHANICZNE WIROMET SPÓŁKA AKCYJNA, Mikołów (PL)  
 (54) Pompa odśrodkowa

---

B1 (11) **218362** (41) 2012 08 27  
 (51) *F16D 7/00* (2006.01)  
*F16D 7/02* (2006.01)  
 (21) 393978 (22) 2011 02 21  
 (72) RUPETA WIKTOR, Zakrzów (PL); LEPIARCZYK DARIUSZ, Wolbrom (PL); POTOCZNY MARCIN, Kraków (PL)  
 (73) AKADEMIA GÓRNICZO-HUTNICZA IM. STANISŁAWA STASZICA W KRAKOWIE, Kraków (PL)  
 (54) Sprzęgło przeciążeniowe cierne

---

B1 (11) **218346** (41) 2010 10 25  
 (51) *F16J 15/53* (2006.01)  
*F16J 15/40* (2006.01)  
 (21) 387879 (22) 2009 04 24  
 (72) MATUSZEWSKI LESZEK, Malbork (PL)  
 (73) POLITECHNIKA GDAŃSKA, Gdańsk (PL)  
 (54) Wielostopniowe uszczelnienie z cieczą magnetyczną

---

B1 (11) **218345** (41) 2010 10 25  
 (51) *F16J 15/453* (2006.01)  
*F16J 15/40* (2006.01)  
 (21) 387880 (22) 2009 04 24  
 (72) MATUSZEWSKI LESZEK, Malbork (PL)  
 (73) POLITECHNIKA GDAŃSKA, Gdańsk (PL)  
 (54) Uszczelnienie odśrodkowe z cieczą magnetyczną

---

B1 (11) **218378** (41) 2013 01 21  
 (51) *F16K 1/42* (2006.01)  
*F16K 1/52* (2006.01)  
 (21) 395668 (22) 2011 07 15  
 (72) BIWAŃSKI TOMASZ WALDEMAR, Warszawa (PL); WOJCIECHOWSKI WIKTOR JAN, Warszawa (PL); ZREDA ROBERT JACEK, Warszawa (PL)  
 (73) GENERAL ELECTRIC COMPANY, Schenectady (US)  
 (54) Zespół zaworowy

---

B1 (11) **218385** (41) 2012 07 30  
 (51) *F16N 13/02* (2006.01)  
*F16N 13/16* (2006.01)  
 (21) 393716 (22) 2011 01 24  
 (72) WSZELACZYŃSKI GRZEGORZ, Ziemnice (PL); WSZELACZYŃSKA IRENA, Ziemnice (PL)  
 (73) WSZELACZYŃSKI GRZEGORZ A.T.S. ELECTRO-LUBE POLSKA SPÓŁKA CYWILNA, Ziemnice (PL); WSZELACZYŃSKA IRENA A.T.S. ELECTRO-LUBE POLSKA SPÓŁKA CYWILNA, Ziemnice (PL)  
 (54) Wysokociśnieniowa hydrauliczna pompa smaru

---

B1 (11) **218307** (41) 2011 09 26  
 (51) *F21S 6/00* (2006.01)  
*F21S 8/06* (2006.01)  
 (21) 390773 (22) 2010 03 19  
 (72) KLUŚ SYLWESTER, Kamionka (PL)  
 (73) KLUŚ SYLWESTER, Kamionka (PL)  
 (54) Oświetlacz diodowy typu LED

B1 (11) **218329** (41) 2012 03 26  
 (51) **F22B 37/24** (2006.01)  
**F22B 33/00** (2006.01)  
 (21) 392438 (22) 2010 09 20  
 (72) SEŃ ALFRED, Warszawa (PL); SUTOWICZ ADAM, Racibórz (PL);  
 CUDEK ZBIGNIEW, Kraków (PL); KOST JANUSZ, Falmirowice (PL)  
 (73) RAFAKO SPÓŁKA AKCYJNA, Racibórz (PL);  
 PRZEDSIĘBIORSTWO MODERNIZACJI URZĄDZEŃ  
 ENERGETYCZNYCH REMAK SPÓŁKA AKCYJNA, Opole (PL)  
 (54) Sposób montażu wytwornic pary, w szczególności wieżowych  
 kotłów przepływowych

B1 (11) **218332** (41) 2011 07 04  
 (51) **F23D 14/60** (2006.01)  
**F23K 3/14** (2006.01)  
 (21) 389999 (22) 2009 12 22  
 (72) POSKROBKO SŁAWOMIR, Białystok (PL); KRÓL DANUTA,  
 Gliwice (PL); ŁACH JAN, Warszawa (PL); WIŚNIEWSKI MAREK,  
 Radom (PL)  
 (73) UNIWERSYTET TECHNOLOGICZNO-HUMANISTYCZNY IM.  
 KAZIMIERZA PUŁASKIEGO W RADOMIU, Radom (PL)  
 (54) Niskoemisyjny ruszt podsuwny kotła do spalania paliw stałych,  
 w tym paliw odpadowych z udziałem trudno lotnych ciekłych sub-  
 stancji organicznych

B1 (11) **218288** (41) 2010 11 08  
 (51) **F24D 19/06** (2006.01)  
**F28D 1/047** (2006.01)  
**F28F 9/00** (2006.01)  
 (21) 387897 (22) 2009 04 27  
 (72) PAWNIK LESZEK, Racibórz (PL)  
 (73) PAWNIK LESZEK, Racibórz (PL)  
 (54) Grzejnik radiacyjno-konwekcyjny

B1 (11) **218376** (41) 2013 01 21  
 (51) **F24F 13/24** (2006.01)  
**F04D 29/66** (2006.01)  
**F16L 55/033** (2006.01)  
 (21) 395600 (22) 2011 07 11  
 (72) PERLIKOWSKI MARIAN, Łódź (PL); ZIELIŃSKI PAWEŁ,  
 Skierniewice (PL)  
 (73) POLITECHNIKA ŁÓDZKA, Łódź (PL)  
 (54) Przewód tłumiący hałas

B1 (11) **218377** (41) 2013 01 21  
 (51) **F24F 13/24** (2006.01)  
**F04D 29/66** (2006.01)  
**F16L 55/033** (2006.01)  
 (21) 395601 (22) 2011 07 11  
 (72) PERLIKOWSKI MARIAN, Łódź (PL); ZIELIŃSKI PAWEŁ,  
 Skierniewice (PL)  
 (73) POLITECHNIKA ŁÓDZKA, Łódź (PL)  
 (54) Przewód tłumiący hałas

B1 (11) **218390** (41) 2012 10 08  
 (51) **F24H 1/10** (2006.01)  
**F24H 1/20** (2006.01)  
 (21) 394373 (22) 2011 03 29  
 (72) BOCHENEK STANISŁAW JAN, Racibórz (PL)  
 (73) BOCHENEK STANISŁAW JAN, Racibórz (PL)  
 (54) Elektryczny podgrzewacz przepływowo-pojemnościowy

B1 (11) **218325** (41) 2010 12 20  
 (51) **G01B 9/02** (2006.01)  
**G01B 9/021** (2006.01)  
**G01B 11/00** (2006.01)  
**G01N 21/17** (2006.01)

**A61B 3/10** (2006.01)  
**A61B 3/12** (2006.01)  
 (21) 388276 (22) 2009 06 15  
 (72) BAJRASZEWSKI TOMASZ, Toruń (PL)  
 (73) OPTOPOL TECHNOLOGY SPÓŁKA Z OGRANICZONĄ  
 ODPOWIEDZIALNOŚCIĄ, Zawiercie (PL)  
 (54) Sposób uzyskiwania tomograficznych obrazów koherencyjnych  
 i optyczny tomograf koherencyjny

B1 (11) **218398** (41) 2010 01 18  
 (51) **G01C 23/00** (2006.01)  
**G01C 21/00** (2006.01)  
 (21) 385666 (22) 2008 07 15  
 (72) NAWRAT ALEKSANDER, Mikulczyce (PL); KOTERAS ROMAN,  
 Mysłowice (PL); KOZAK KAMIL, Ptakowice (PL)  
 (73) POLITECHNIKA ŚLĄSKA, Gliwice (PL)  
 (54) Bezprzewodowy układ pomiarowy orientacji obiektu w prze-  
 strzeni

B1 (11) **218294** (41) 2010 08 02  
 (51) **G01M 7/02** (2006.01)  
**G01H 11/08** (2006.01)  
**G08C 17/02** (2006.01)  
 (21) 387115 (22) 2009 01 24  
 (72) KOŁAKOWSKI PRZEMYSŁAW, Nieporęt (PL); SALA DAMIAN,  
 Kielce (PL); SEKUŁA KRZYSZTOF, Warszawa (PL); ŚWIERCZ  
 ANDRZEJ, Warszawa (PL)  
 (73) ADAPTRONICA SPÓŁKA Z OGRANICZONĄ  
 ODPOWIEDZIALNOŚCIĄ, Łomianki (PL)  
 (54) Sposób monitorowania konstrukcji kratownicowej mostu  
 i układ do monitorowania konstrukcji kratownicowej mostu

B1 (11) **218319** (41) 2011 04 11  
 (51) **G01N 3/56** (2006.01)  
 (21) 392389 (22) 2010 09 14  
 (72) KUJAWSKI WOJCIECH, Poznań (PL)  
 (73) INSTYTUT TECHNIKI BUDOWLANEJ, Warszawa (PL)  
 (54) Urządzenie do badania odporności złącz osłonowych szczelin  
 dylatacyjnych na obciążenia zewnętrzne

B1 (11) **218316** (41) 2008 08 04  
 (51) **G01N 5/02** (2006.01)  
**G01N 33/48** (2006.01)  
 (21) 381607 (22) 2007 01 25  
 (72) GAMIAN ANDRZEJ, Wrocław (PL); RYBKA JACEK, Wrocław (PL);  
 GOTSZALK TEODOR, Wrocław (PL); MIELCZARSKI JERZY, Wrocław (PL)  
 (73) INSTYTUT IMMUNOLOGII I TERAPII DOŚWIADCZALNEJ  
 POLSKIEJ AKADEMII NAUK, Wrocław (PL)  
 (54) Czujnik wykrywający obecność endotoksyn

B1 (11) **218338** (41) 2012 12 17  
 (51) **G01N 25/48** (2006.01)  
**G01N 5/04** (2006.01)  
 (21) 395201 (22) 2011 06 09  
 (72) LECH RYSZARD, Kraków (PL)  
 (73) AKADEMIA GÓRNICZO-HUTNICZA IM. STANISŁAWA  
 STASZICA W KRAKOWIE, Kraków (PL)  
 (54) Sposób analizy termicznej i aparat do analizy termicznej

B1 (11) **218321** (41) 2011 04 11  
 (51) **G01R 31/34** (2006.01)  
**G01M 15/00** (2006.01)  
 (21) 389195 (22) 2009 10 05  
 (72) CZERWIŃSKI JERZY, Marki (PL); RZEPJEWSKI HENRYK,  
 Warszawa (PL); BOROWICZ GRZEGORZ, Warszawa (PL); TULIŃSKI  
 JERZY, Warszawa (PL); BANACH MAREK, Warszawa (PL);  
 DĄBROWSKI MACIEJ, Marki (PL); PIĘNKOSZ MARIUSZ, Wyszków (PL)

(73) ZEPWN J. CZERWIŃSKI I WSPÓLNICY-SPÓŁKA JAWNA, Marki (PL)  
 (54) Sposób i urządzenie do diagnostyki agregatu prądotwórczego zwłaszcza w lokomotywie spalinowej

B1 (11) **218327** (41) 2006 01 23

(51) **G06Q 40/00** (2006.01)  
**G07F 19/00** (2006.01)

(21) 377072 (22) 2003 12 17  
 (30) 60/434,989 2002 12 19 US  
 (86) 2003 12 17 PCT/US03/40187  
 (87) 2004 07 15 WO04/059552

(72) UTZ ZACHARY, North Canton (US); TUROCY KENNETH, Wadsworth (US); BOOTH JIM, Kimbolton (US); RAMACHANDRAN NATARAJAN, Uniontown (US)  
 (73) DIEBOLD, INCORPORATED, North Canton (US)  
 (54) Urządzenie do automatycznego przeprowadzania transakcji bankowych

B1 (11) **218297** (41) 2011 03 28

(51) **G09F 9/00** (2006.01)  
**F21S 10/00** (2006.01)

(21) 389127 (22) 2009 09 25  
 (72) MACIUBA MAREK, Poznań (PL)

(73) MACIUBA MAREK MOA SPÓŁKA CYWILNA, Poznań (PL); ŁANECKI WOJCIECH MOA SPÓŁKA CYWILNA, Warszawa (PL)  
 (54) Żaluzja medialna

B1 (11) **218296** (41) 2011 03 28

(51) **G09F 9/33** (2006.01)  
**F21S 2/00** (2006.01)  
**F21S 8/00** (2006.01)

(21) 389126 (22) 2009 09 25  
 (72) MACIUBA MAREK, Poznań (PL)  
 (73) MACIUBA MAREK MOA SPÓŁKA CYWILNA, Poznań (PL); ŁANECKI WOJCIECH MOA SPÓŁKA CYWILNA, Warszawa (PL)  
 (54) Ekran transparentny

B1 (11) **218395** (41) 2012 11 19

(51) **H01J 49/40** (2006.01)  
**G01N 27/64** (2006.01)

(21) 394898 (22) 2011 05 17  
 (72) JAKUBOWSKA MAŁGORZATA, Warszawa (PL); GALLEWICZ WIESŁAW, Warszawa (PL); CEREMUGA MICHAŁ, Wielgolas Brzeziński (PL); MAZIEJUK MIROŚLAW, Ząbki (PL)  
 (73) WOJSKOWY INSTYTUT CHEMII I RADIOMETRII, Warszawa (PL)  
 (54) Komora spektrometru ruchliwości jonowej

B1 (11) **218334** (41) 2011 10 24

(51) **H02J 7/34** (2006.01)

(21) 390982 (22) 2010 04 14  
 (72) ZAKRZEWSKI MIROŚLAW, Szczecinek (PL)  
 (73) TELZAS SPÓŁKA Z OGRANICZONĄ ODPOWIEDZIALNOŚCIĄ, Szczecinek (PL)

(54) Sposób i układ do diagnostyki baterii akumulatorów, zwłaszcza w systemach teleinformatycznych

B1 (11) **218388** (41) 2012 06 18

(51) **H02P 21/00** (2006.01)

(21) 393218 (22) 2010 12 10  
 (72) CHUDZIK PIOTR, Sieradz (PL)  
 (73) ZAKŁAD ELEKTRONIKI PRZEMYSŁOWEJ ENIKA SPÓŁKA Z OGRANICZONĄ ODPOWIEDZIALNOŚCIĄ, Łódź (PL)  
 (54) Sposób syntezy kąta położenia zadanego wektora prądu stojana silnika w asynchronicznym układzie napędowym z dyskretnym pomiarem kąta położenia wirnika oraz układ syntezy kąta położenia zadanego wektora prądu stojana silnika w asynchronicznym układzie napędowym z dyskretnym pomiarem kąta położenia wirnika

B1 (11) **218387** (41) 2012 07 02

(51) **H02P 21/04** (2006.01)  
**H02P 21/14** (2006.01)

(21) 393378 (22) 2010 12 21  
 (72) LISOWSKI GRZEGORZ, Łódź (PL)

(73) ZAKŁAD ELEKTRONIKI PRZEMYSŁOWEJ ENIKA SPÓŁKA Z OGRANICZONĄ ODPOWIEDZIALNOŚCIĄ, Łódź (PL)  
 (54) Sposób regulacji prądu stojana w silniku klatkowym prądu przemiennego dla napędów trakcyjnych oraz układ do regulacji prądu stojana w silniku klatkowym prądu przemiennego dla napędów trakcyjnych

B1 (11) **218299** (41) 2011 03 14

(51) **H04B 15/00** (2006.01)

(21) 388948 (22) 2009 09 02  
 (72) POGRIBNY WŁODZIMIERZ, Bydgoszcz (PL); ROZHANKIVSKY IGOR, Bydgoszcz (PL); LESZCZYŃSKI TADEUSZ, Bydgoszcz (PL)  
 (73) UNIWERSYTET TECHNOLOGICZNO-PRZYRODNICZY M. JANA I JĘDRZEJA ŚNIADECKICH W BYDGOSZCZY, Bydgoszcz (PL)  
 (54) Sposób i układ do wyławiania krótkich zaszumionych sygnałów lokacyjnych

B1 (11) **218339** (41) 2012 10 22

(51) **H04L 9/00** (2006.01)  
**H04L 9/28** (2006.01)  
**G06F 21/72** (2013.01)  
**G06F 21/76** (2013.01)  
**G06F 7/00** (2006.01)  
**H03K 19/177** (2006.01)

(21) 394630 (22) 2011 04 20  
 (72) JABŁOŃSKI JANUSZ, Zielona Góra (PL)  
 (73) UNIWERSYTET ZIELONOGÓRSKI, Zielona Góra (PL)  
 (54) System szyfratora z kluczem jednorazowym

B1 (11) **218353** (41) 2011 06 20

(51) **H05B 41/24** (2006.01)  
**H05B 41/292** (2006.01)  
**H05B 41/36** (2006.01)

(21) 389856 (22) 2009 12 10  
 (72) ADAMOWICZ PIOTR, Sopot (PL)  
 (73) AZO DIGITAL SPÓŁKA Z OGRANICZONĄ ODPOWIEDZIALNOŚCIĄ, Gdańsk (PL)  
 (54) Sposób sterowania wysokoprężnej lampy wyładowczej i układ zasilania wysokoprężnej lampy wyładowczej

B1 (11) **218360** (41) 2011 05 09

(51) **H05H 1/00** (2006.01)  
**H05H 1/54** (2006.01)

(21) 389465 (22) 2009 11 04  
 (72) BADZIAK JAN, Warszawa (PL); BORODZIUK STEFAN, Warszawa (PL)  
 (73) INSTYTUT FIZYKI PLAZMY I LASEROWEJ MIKROSYNTEZY IM. S. KALISKIEGO, Warszawa (PL)  
 (54) Sposób laserowej akceleracji mikropocisków

B1 (11) **218303** (41) 2010 10 25

(51) **H05H 9/04** (2006.01)

(21) 387849 (22) 2009 04 21  
 (72) WRONKA SŁAWOMIR, Warszawa (PL); MATUSIAK MICHAŁ, Czerwonka (PL)  
 (73) INSTYTUT PROBLEMÓW JĄDROWYCH IM. ANDRZEJA SOŁTANA, Świerk (PL)  
 (54) Sposób wytwarzania dwuenergetycznych, cyklicznych impulsów promieniowania X oraz liniowy dwuenergetyczny akcelerator elektronów

INDEKS UDZIELONYCH PATENTÓW,  
 WEDŁUG SYMBOLI MKP

Symbol MKP	Nr patentu	Symbol MKP	Nr patentu	1	2	1	2
1	2	1	2				
A01C 15/06 (2006.01)	218356*	A61K 47/00 (2006.01)	218341*	B32B 18/00 (2006.01)	218301	C21D 1/09 (2006.01)	218340
A01D 43/08 (2006.01)	218309	A61K 35/76 (2006.01)	218313*	B32B 15/00 (2006.01)	218301*	C21D 10/00 (2006.01)	218340*
A01D 34/42 (2006.01)	218309*	A61K 35/66 (2006.01)	218313*	B41J 2/00 (2006.01)	218314*	C21D 8/12 (2006.01)	218343
A01F 15/07 (2006.01)	218337	A61K 39/12 (2006.01)	218318*	B42C 7/00 (2006.01)	218314*	C21D 1/09 (2006.01)	218343*
A01F 15/08 (2006.01)	218337*	A61P 37/08 (2006.01)	218350*	B42D 1/00 (2006.01)	218384	C22C 38/18 (2006.01)	218372*
A01N 43/824 (2006.01)	218352	A61P 27/04 (2006.01)	218364*	B42D 1/06 (2006.01)	218314	C23F 11/00 (2006.01)	218359
A01N 43/90 (2006.01)	218352*	A61P 17/00 (2006.01)	218365*	B60M 1/04 (2006.01)	218370	D01F 1/10 (2006.01)	218315
A01N 47/36 (2006.01)	218349	A61P 17/02 (2006.01)	218365*	B60M 7/00 (2006.01)	218370*	E01D 2/00 (2006.01)	218342*
A01N 43/90 (2006.01)	218349*	A61P 17/06 (2006.01)	218365*	B61C 11/00 (2006.01)	218326	E01F 9/047 (2006.01)	218323
A01N 47/36 (2006.01)	218363	A61P 17/08 (2006.01)	218365*	B61C 13/00 (2006.01)	218326*	E02D 35/00 (2006.01)	218287
A01N 41/10 (2006.01)	218363*	A61P 17/10 (2006.01)	218368*	B61C 17/04 (2006.01)	218326*	E03B 9/02 (2006.01)	218367
A01N 57/20 (2006.01)	218363*	A61P 17/16 (2006.01)	218365*	B62D 12/02 (2006.01)	218358	E03B 9/02 (2006.01)	218368
A01P 13/02 (2006.01)	218352*	A61P 35/00 (2006.01)	218330*	B62D 53/04 (2006.01)	218358*	E04B 1/94 (2006.01)	218301*
A01P 13/00 (2006.01)	218363*	A61P 35/00 (2006.01)	218295*	B64C 23/06 (2006.01)	218312	E04B 1/94 (2006.01)	218308
A42B 3/06 (2006.01)	218369*	A61P 35/00 (2006.01)	218366*	B64C 23/00 (2006.01)	218312*	E04C 3/294 (2006.01)	218342
A47J 27/21 (2006.01)	218324	A61P 3/04 (2006.01)	218366*	B65B 1/08 (2006.01)	218356*	E04D 13/035 (2006.01)	218383
A61B 17/17 (2006.01)	218344	A61P 19/00 (2006.01)	218366*	B65D 85/57 (2006.01)	218384*	E04F 15/02 (2006.01)	218355
A61B 17/88 (2006.01)	218344*	A61P 25/00 (2006.01)	218366*	B65D 5/28 (2006.01)	218289	E04G 23/02 (2006.01)	218287*
A61B 17/90 (2006.01)	218344*	A61P 31/18 (2006.01)	218333*	B65D 21/032 (2006.01)	218289*	E04H 17/14 (2006.01)	218354
A61B 17/94 (2006.01)	218331	A61Q 19/08 (2006.01)	218320*	B65D 85/34 (2006.01)	218289*	E05B 1/00 (2006.01)	218386
A61B 17/00 (2006.01)	218331*	A61Q 19/00 (2006.01)	218298*	B65D 41/12 (2006.01)	218389	E05B 21/00 (2006.01)	218310
A61B 19/00 (2006.01)	218331*	A62B 18/04 (2006.01)	218369	B65D 55/02 (2006.01)	218381	E05B 25/02 (2006.01)	218310*
A61B 17/68 (2006.01)	218347*	A62C 2/00 (2006.01)	218291	B65D 5/42 (2006.01)	218381*	E05B 19/08 (2006.01)	218310*
A61B 3/10 (2006.01)	218325*	A62C 2/06 (2006.01)	218291*	B65D 88/66 (2006.01)	218356*	E06B 3/263 (2006.01)	218396*
A61B 3/12 (2006.01)	218325*	A62C 2/12 (2006.01)	218291*	B65G 53/00 (2006.01)	218328	E06B 1/00 (2006.01)	218383*
A61F 2/44 (2006.01)	218347	A62C 35/20 (2006.01)	218367*	B65G 65/30 (2006.01)	218356	E06B 3/54 (2006.01)	218374
A61H 3/04 (2006.01)	218335	A62C 35/20 (2006.01)	218368*	B65G 67/00 (2006.01)	218382*	E06B 3/58 (2006.01)	218374*
A61H 3/00 (2006.01)	218335*	A63B 23/04 (2006.01)	218335*	C01B 25/45 (2006.01)	218290	E21F 13/06 (2006.01)	218382
A61K 8/06 (2006.01)	218320	B01D 53/70 (2006.01)	218300*	C01B 25/28 (2006.01)	218290*	F01C 1/00 (2006.01)	218357*
A61K 8/64 (2006.01)	218320*	B01J 37/02 (2006.01)	218300	C01B 25/36 (2006.01)	218290*	F02P 3/05 (2006.01)	218399
A61K 8/73 (2006.01)	218320*	B01J 23/30 (2006.01)	218300*	C01B 33/22 (2006.01)	218304*	F03B 17/00 (2006.01)	218336
A61K 8/89 (2006.01)	218320*	B01J 23/22 (2006.01)	218300*	C01G 23/047 (2006.01)	218306	F03D 3/04 (2006.01)	218392
A61K 8/92 (2006.01)	218320*	B01J 21/02 (2006.01)	218300*	C02F 1/58 (2006.01)	218317	F03D 1/04 (2006.01)	218392*
A61K 8/97 (2006.01)	218320*	B01J 21/06 (2006.01)	218300*	C02F 1/52 (2006.01)	218317*	F03D 9/02 (2006.01)	218391
A61K 8/97 (2006.01)	218298	B09B 3/00 (2006.01)	218380	C04B 38/02 (2006.01)	218302	F03D 9/00 (2006.01)	218391*
A61K 9/00 (2006.01)	218350	B21D 13/04 (2006.01)	218396	C04B 41/62 (2006.01)	218311	F03D 3/02 (2006.01)	218391*
A61K 39/35 (2006.01)	218350*	B22C 7/02 (2006.01)	218292	C04B 14/00 (2006.01)	218359*	F03D 3/04 (2006.01)	218391*
A61K 39/36 (2006.01)	218350*	B22C 9/04 (2006.01)	218292*	C07C 50/04 (2006.01)	218306*	F03D 11/02 (2006.01)	218391*
A61K 47/26 (2006.01)	218350*	B22C 1/18 (2006.01)	218292*	C07D 471/04 (2006.01)	218330	F03D 11/04 (2006.01)	218391*
A61K 47/42 (2006.01)	218350*	B22D 1/00 (2006.01)	218293*	C07D 515/22 (2006.01)	218295	F04C 2/113 (2006.01)	218357
A61K 9/08 (2006.01)	218364	B23K 26/38 (2006.01)	218371*	C07D 265/30 (2006.01)	218366*	F04C 2/00 (2006.01)	218357*
A61K 31/138 (2006.01)	218397	B23P 17/04 (2006.01)	218372	C07F 5/02 (2006.01)	218305	F04C 18/00 (2006.01)	218357*
A61K 9/22 (2006.01)	218397*	B23Q 7/02 (2006.01)	218371	C07F 7/18 (2006.01)	218304	F04D 1/00 (2006.01)	218361
A61K 31/439 (2006.01)	218351	B24D 7/06 (2006.01)	218375	C07F 7/21 (2006.01)	218304*	F04D 17/00 (2006.01)	218361*
A61K 9/70 (2006.01)	218351*	B25J 3/00 (2006.01)	218331*	C07F 11/00 (2006.01)	218366	F04D 17/08 (2006.01)	218361*
A61K 31/4425 (2006.01)	218365	B25J 3/04 (2006.01)	218331*	C07H 1/00 (2006.01)	218366	F04D 17/00 (2006.01)	218376*
A61K 31/455 (2006.01)	218365*	B25J 7/00 (2006.01)	218331*	C07H 19/10 (2006.01)	218333	F04D 29/66 (2006.01)	218377*
A61K 36/55 (2006.01)	218322	B25J 15/00 (2006.01)	218331*	C07K 14/62 (2006.01)	218400*	F04D 29/66 (2006.01)	218377*
A61K 8/92 (2006.01)	218322*	B25J 17/00 (2006.01)	218331*	C07K 14/18 (2006.01)	218318*	F16D 7/00 (2006.01)	218362
A61K 38/00 (2006.01)	218400	B25J 15/02 (2006.01)	218379	C08G 77/04 (2006.01)	218304*	F16D 7/02 (2006.01)	218362*
A61K 38/28 (2006.01)	218400*	B27K 5/00 (2006.01)	218308*	C09D 1/02 (2006.01)	218359*	F16J 15/53 (2006.01)	218346
A61K 31/438 (2006.01)	218295*	B27N 9/00 (2006.01)	218308*	C09D 7/12 (2006.01)	218359*	F16J 15/40 (2006.01)	218346*
A61K 31/4985 (2006.01)	218295*	B28B 11/08 (2006.01)	218373*	C10B 25/16 (2006.01)	218393	F16J 15/453 (2006.01)	218345
A61K 31/28 (2006.01)	218366*	B28D 1/00 (2006.01)	218375*	C10G 1/10 (2006.01)	218380*	F16J 15/40 (2006.01)	218345*
A61K 31/7052 (2006.01)	218333*	B28D 1/28 (2006.01)	218373	C10M 173/00 (2006.01)	218394	F16K 1/42 (2006.01)	218378
A61K 9/08 (2006.01)	218341*	B29C 67/20 (2006.01)	218302*	C10M 169/06 (2006.01)	218394*	F16K 1/52 (2006.01)	218378*
				C11B 3/08 (2006.01)	218322*	F16L 55/033 (2006.01)	218376*
				C12N 5/076 (2010.01)	218341	F16L 55/033 (2006.01)	218377*
				C12N 7/00 (2006.01)	218313	F16N 13/02 (2006.01)	218385
				C12N 7/02 (2006.01)	218313*	F16N 13/16 (2006.01)	218385*
				C12N 15/86 (2006.01)	218318	F21S 6/00 (2006.01)	218307
				C12N 9/14 (2006.01)	218348*	F21S 8/06 (2006.01)	218307*
				C12N 9/16 (2006.01)	218348*	F21S 10/00 (2006.01)	218297*
				C12P 41/00 (2006.01)	218348	F21S 2/00 (2006.01)	218296*
				C12P 7/02 (2006.01)	218348*	F21S 8/00 (2006.01)	218296*
				C21C 1/10 (2006.01)	218293	F22B 37/24 (2006.01)	218329

\*) Patent oznaczony więcej niż jednym symbolem klasyfikacyjnym. Ogłoszenie dotyczące tego patentu można znaleźć pod symbolem klasyfikacyjnym odpowiadającym numerowi bez gwiazdki.

1	2
F22B 33/00 (2006.01)	218329*
F23D 14/60 (2006.01)	218332
F23K 3/14 (2006.01)	218332*
F24D 19/06 (2006.01)	218288
F24F 13/24 (2006.01)	218376
F24F 13/24 (2006.01)	218377
F24H 1/10 (2006.01)	218390
F24H 1/20 (2006.01)	218390*
F28D 1/047 (2006.01)	218288*
F28F 9/00 (2006.01)	218288*
F41H 1/04 (2006.01)	218369*
G01B 9/02 (2006.01)	218325
G01B 9/021 (2006.01)	218325*
G01B 11/00 (2006.01)	218325*
G01C 23/00 (2006.01)	218398
G01C 21/00 (2006.01)	218398*
G01H 11/08 (2006.01)	218294*
G01M 7/02 (2006.01)	218294
G01M 15/00 (2006.01)	218321*
G01N 21/17 (2006.01)	218325*
G01N 3/56 (2006.01)	218319
G01N 5/02 (2006.01)	218316
G01N 33/48 (2006.01)	218316*
G01N 25/48 (2006.01)	218338
G01N 5/04 (2006.01)	218338*
G01N 27/64 (2006.01)	218395*
G01R 31/34 (2006.01)	218321

1	2
G06F 21/72 (2013.01)	218339*
G06F 21/76 (2013.01)	218339*
G06F 7/00 (2006.01)	218339*
G06Q 40/00 (2006.01)	218327
G07F 19/00 (2006.01)	218327*
G08C 17/02 (2006.01)	218294*
G09F 3/03 (2006.01)	218381*
G09F 9/00 (2006.01)	218297
G09F 9/33 (2006.01)	218296
G11B 33/04 (2006.01)	218384*
H01J 49/40 (2006.01)	218395
H01L 31/00 (2006.01)	218306*
H02J 7/34 (2006.01)	218334
H02P 21/00 (2006.01)	218388
H02P 21/04 (2006.01)	218387
H02P 21/14 (2006.01)	218387*
H03K 19/177 (2006.01)	218339*
H04B 15/00 (2006.01)	218299
H04L 9/00 (2006.01)	218339
H04L 9/28 (2006.01)	218339*
H05B 1/02 (2006.01)	218324*
H05B 41/24 (2006.01)	218353
H05B 41/292 (2006.01)	218353*
H05B 41/36 (2006.01)	218353*
H05H 1/00 (2006.01)	218360
H05H 1/54 (2006.01)	218360*
H05H 9/04 (2006.01)	218303

1	2
218345	F16J 15/453 (2006.01)
218346	F16J 15/53 (2006.01)
218347	A61F 2/44 (2006.01)
218348	C12P 41/00 (2006.01)
218349	A01N 47/36 (2006.01)
218350	A61K 9/00 (2006.01)
218351	A61K 31/439 (2006.01)
218352	A01N 43/824 (2006.01)
218353	H05B 41/24 (2006.01)
218354	E04H 17/14 (2006.01)
218355	E04F 15/02 (2006.01)
218356	B65G 65/30 (2006.01)
218357	F04C 2/113 (2006.01)
218358	B62D 12/02 (2006.01)
218359	C23F 11/00 (2006.01)
218360	H05H 1/00 (2006.01)
218361	F04D 1/00 (2006.01)
218362	F16D 7/00 (2006.01)
218363	A01N 47/36 (2006.01)
218364	A61K 9/08 (2006.01)
218365	A61K 31/4425 (2006.01)
218366	C07F 11/00 (2006.01)
218367	E03B 9/02 (2006.01)
218368	E03B 9/02 (2006.01)
218369	A62B 18/04 (2006.01)
218370	B60M 1/04 (2006.01)
218371	B23Q 7/02 (2006.01)
218372	B23P 17/04 (2006.01)

1	2
218373	B28D 1/28 (2006.01)
218374	E06B 3/54 (2006.01)
218375	B24D 7/06 (2006.01)
218376	F24F 13/24 (2006.01)
218377	F24F 13/24 (2006.01)
218378	F16K 1/42 (2006.01)
218379	B25J 15/02 (2006.01)
218380	B09B 3/00 (2006.01)
218381	B65D 55/02 (2006.01)
218382	E21F 13/06 (2006.01)
218383	E04D 13/035 (2006.01)
218384	B42D 1/00 (2006.01)
218385	F16N 13/02 (2006.01)
218386	E05B 1/00 (2006.01)
218387	H02P 21/04 (2006.01)
218388	H02P 21/00 (2006.01)
218389	B65D 41/12 (2006.01)
218390	F24H 1/10 (2006.01)
218391	F03D 9/02 (2006.01)
218392	F03D 3/04 (2006.01)
218393	C10B 25/16 (2006.01)
218394	C10M 173/00 (2006.01)
218395	H01J 49/40 (2006.01)
218396	B21D 13/04 (2006.01)
218397	A61K 31/138 (2006.01)
218398	G01C 23/00 (2006.01)
218399	F02P 3/05 (2006.01)
218400	A61K 38/00 (2006.01)

INDEKS NUMEROWY  
UDZIELONYCH PATENTÓW

Nr patentu	Symbol MKP
1	2
218287	E02D 35/00 (2006.01)
218288	F24D 19/06 (2006.01)
218289	B65D 5/28 (2006.01)
218290	C01B 25/45 (2006.01)
218291	A62C 2/00 (2006.01)
218292	B22C 7/02 (2006.01)
218293	C21C 1/10 (2006.01)
218294	G01M 7/02 (2006.01)
218295	C07D 515/22 (2006.01)
218296	G09F 9/33 (2006.01)
218297	G09F 9/00 (2006.01)
218298	A61K 8/97 (2006.01)
218299	H04B 15/00 (2006.01)
218300	B01J 37/02 (2006.01)
218301	B32B 18/00 (2006.01)
218302	C04B 38/02 (2006.01)
218303	H05H 9/04 (2006.01)
218304	C07F 7/18 (2006.01)
218305	C07F 5/02 (2006.01)
218306	C01G 23/047 (2006.01)
218307	F21S 6/00 (2006.01)
218308	E04B 1/94 (2006.01)
218309	A01D 43/08 (2006.01)
218310	E05B 21/00 (2006.01)
218311	C04B 41/62 (2006.01)
218312	B64C 23/06 (2006.01)
218313	C12N 7/00 (2006.01)
218314	B42D 1/06 (2006.01)
218315	D01F 1/10 (2006.01)

Nr patentu	Symbol MKP
1	2
218316	G01N 5/02 (2006.01)
218317	C02F 1/58 (2006.01)
218318	C12N 15/86 (2006.01)
218319	G01N 3/56 (2006.01)
218320	A61K 8/06 (2006.01)
218321	G01R 31/34 (2006.01)
218322	A61K 36/55 (2006.01)
218323	E01F 9/047 (2006.01)
218324	A47J 27/21 (2006.01)
218325	G01B 9/02 (2006.01)
218326	B61C 11/00 (2006.01)
218327	G06Q 40/00 (2006.01)
218328	B65G 53/00 (2006.01)
218329	F22B 37/24 (2006.01)
218330	C07D 471/04 (2006.01)
218331	A61B 17/94 (2006.01)
218332	F23D 14/60 (2006.01)
218333	C07H 19/10 (2006.01)
218334	H02J 7/34 (2006.01)
218335	A61H 3/04 (2006.01)
218336	F03B 17/00 (2006.01)
218337	A01F 15/07 (2006.01)
218338	G01N 25/48 (2006.01)
218339	H04L 9/00 (2006.01)
218340	C21D 1/09 (2006.01)
218341	C12N 5/076 (2010.01)
218342	E04C 3/294 (2006.01)
218343	C21D 8/12 (2006.01)
218344	A61B 17/17 (2006.01)

383

UDZIELONE DODATKOWE  
PRAWA OCHRONNE

Poniższe zestawienie zawiera kolejno: numer patentu podstawowego i tytuł wynalazku, nazwisko i imię lub nazwę i adres uprawnionego, numer i datę pierwszego zezwolenia na wprowadzenie produktu na rynek oraz nazwę organu, który je wydał, oznaczenie produktu opisanego w tym zezwoleniu, datę od której powstaje i czas trwania dodatkowego prawa ochronnego.

(68) 180011

(54) Fenylsulfonilomoczniki, sposób ich wytwarzania, środki chwastobójcze i regulujące wzrost roślin zawierające fenylsulfonilomoczniki, sposób zwalczania szkodliwych roślin i regulowania wzrostu roślin oraz sulfonamidy i sposób ich wytwarzania

(73) Bayer CropScience AG, MONHEIM (DE)

(93) 20.12.2002, 65/2002, Minister Rolnictwa i Rozwoju Wsi (PL)

(93) 12.03.2002, 2010351 i 2010419, DIRECTION GENERALE DE

L'ALIMENTATION SOUS DIRECTION DE LA QUALITE ET DE LA

PROTECTION DES VEGETAUX (FR)

(95) mezosulfuron oraz jego sole i estry

(94) 12.10.2014 - 12.03.2017

(68) 191483

(54) Grzybobójcze kompozycje, zastosowanie kombinacji związków czynnych i sposób wytwarzania grzybobójczego środka

(73) BAYER AKTIENGESELLSCHAFT, LEVERKUSEN (DE)

(93) 09.11.2006, 35/2006, Minister Rolnictwa i Rozwoju Wsi (PL)

(93) 07.01.2005, 0044/2005, Pesticides Safety Directorate (GB)

(95) protikonazol i tebukonazol

(94) 06.04.2018 - 07.01.2020

(68) 203782

(54) Pochodne chinazoliny, sposoby ich wytwarzania, ich kompozycje farmaceutyczne oraz ich zastosowania



(73) ASTRAZENECA AB, SÖDERTÄLJE (SE)  
 (93) 17.02.2012, EU/1/11/749/001 DO 002, Komisja Europejska (EU)  
 (95) Vandetanib lub jego farmaceutycznie dopuszczalna sól  
 (94) 01.11.2020 - 01.11.2025

384

#### TŁUMACZENIA PATENTÓW EUROPEJSKICH

*Poniższe zestawienie zawiera kolejno: kod rodzaju tłumaczenia patentu europejskiego chronionego na terytorium Rzeczypospolitej Polskiej, datę publikacji o udzieleniu lub zmianie patentu europejskiego, rok wydania i numer Europejskiego Biuletynu Patentowego, w którym ogłoszono o udzieleniu lub zmianie patentu, numer patentu europejskiego.*

T3 (97) 25 06 2014	2014/26	EP 1717397 B1	T3 (97) 02 07 2014	2014/27	EP 1790765 B1
T3 (97) 25 06 2014	2014/26	EP 1674407 B1	T3 (97) 23 04 2014	2014/17	EP 1689128 B1
T3 (97) 25 06 2014	2014/26	EP 1595799 B1	T5 (97) 20 07 2011	2011/29	EP 1855261 B1
T3 (97) 25 06 2014	2014/26	EP 1553238 B1	T3 (97) 25 06 2014	2014/26	EP 1858673 B1
T3 (97) 04 06 2014	2014/23	EP 1466878 B1	T3 (97) 11 06 2014	2014/24	EP 2013892 B1
T3 (97) 14 05 2014	2014/20	EP 1756547 B1	T3 (97) 26 03 2014	2014/13	EP 1875138 B1
T3 (97) 04 06 2014	2014/23	EP 1610609 B1	T3 (97) 27 08 2014	2014/35	EP 1877707 B1
T3 (97) 18 06 2014	2014/25	EP 1620118 B1	T3 (97) 11 06 2014	2014/24	EP 1869811 B1
T3 (97) 16 07 2014	2014/29	EP 1633912 B1	T3 (97) 23 04 2014	2014/17	EP 1900351 B1
T4 (97) 05 03 2014	2014/10	EP 1743621 B1	T3 (97) 11 06 2014	2014/24	EP 2010783 B1
T3 (97) 21 05 2014	2014/21	EP 1641668 B1	T3 (97) 14 05 2014	2014/20	EP 2007947 B1
T3 (97) 19 03 2014	2014/12	EP 1665585 B1	T3 (97) 16 07 2014	2014/29	EP 1891798 B1
T3 (97) 04 06 2014	2014/23	EP 1675464 B1	T3 (97) 25 06 2014	2014/26	EP 1888113 B1
T3 (97) 30 04 2014	2014/18	EP 1670440 B1	T3 (97) 23 07 2014	2014/30	EP 1993569 B1
T3 (97) 23 04 2014	2014/17	EP 1658324 B1	T3 (97) 11 06 2014	2014/24	EP 1937834 B1
T3 (97) 23 04 2014	2014/17	EP 1639611 B1	T3 (97) 20 08 2014	2014/34	EP 1926878 B1
T3 (97) 30 04 2014	2014/18	EP 1663813 B1	T3 (97) 04 06 2014	2014/23	EP 1903871 B1
T5 (97) 25 08 2010	2010/34	EP 1695013 B1	T3 (97) 11 06 2014	2014/24	EP 1919450 B1
T3 (97) 30 04 2014	2014/18	EP 1704094 B1	T3 (97) 11 06 2014	2014/24	EP 1909715 B1
T3 (97) 18 06 2014	2014/25	EP 1687297 B1	T3 (97) 04 06 2014	2014/23	EP 2040657 B1
T3 (97) 07 05 2014	2014/19	EP 1582685 B1	T3 (97) 18 06 2014	2014/25	EP 1931214 B1
T3 (97) 23 04 2014	2014/17	EP 1731109 B1	T3 (97) 30 04 2014	2014/18	EP 1928791 B1
T3 (97) 16 07 2014	2014/29	EP 1655095 B1	T3 (97) 02 07 2014	2014/27	EP 1920108 B1
T5 (97) 06 08 2008	2008/32	EP 1746101 B1	T3 (97) 23 07 2014	2014/30	EP 1934860 B1
T3 (97) 14 05 2014	2014/20	EP 1740335 B1	T3 (97) 25 06 2014	2014/26	EP 1931952 B1
T3 (97) 02 04 2014	2014/14	EP 1713606 B1	T3 (97) 11 06 2014	2014/24	EP 1940364 B1
T3 (97) 11 06 2014	2014/24	EP 1723094 B1	T5 (97) 05 05 2010	2010/18	EP 2007214 B1
T3 (97) 25 06 2014	2014/26	EP 1725218 B1	T3 (97) 04 06 2014	2014/23	EP 1964245 B1
T3 (97) 23 07 2014	2014/30	EP 1716706 B1	T3 (97) 23 07 2014	2014/30	EP 1926794 B1
T3 (97) 25 06 2014	2014/26	EP 1731518 B1	T3 (97) 18 06 2014	2014/25	EP 2088981 B1
T3 (97) 25 06 2014	2014/26	EP 1741421 B1	T3 (97) 07 05 2014	2014/19	EP 1951606 B1
T3 (97) 04 06 2014	2014/23	EP 1756625 B1	T3 (97) 23 04 2014	2014/17	EP 1963750 B1
T3 (97) 14 05 2014	2014/20	EP 1769105 B1	T3 (97) 11 06 2014	2014/24	EP 1957692 B1
T3 (97) 11 06 2014	2014/24	EP 1898855 B1	T3 (97) 04 06 2014	2014/23	EP 1966353 B1
T3 (97) 23 07 2014	2014/30	EP 1774853 B1	T3 (97) 21 05 2014	2014/21	EP 1966445 B1
T3 (97) 25 06 2014	2014/26	EP 1817343 B1	T3 (97) 30 07 2014	2014/31	EP 1928701 B1
T3 (97) 25 06 2014	2014/26	EP 1784128 B1	T3 (97) 11 06 2014	2014/24	EP 1948690 B1
T3 (97) 21 08 2013	2013/34	EP 1778136 B1	T3 (97) 23 04 2014	2014/17	EP 2061889 B1
T3 (97) 28 05 2014	2014/22	EP 1891461 B1	T3 (97) 18 06 2014	2014/25	EP 1969127 B1
T3 (97) 14 05 2014	2014/20	EP 1807500 B1	T3 (97) 12 03 2014	2014/11	EP 1811104 B1
T3 (97) 14 05 2014	2014/20	EP 1786863 B1	T3 (97) 02 04 2014	2014/14	EP 1959034 B1
T3 (97) 30 04 2014	2014/18	EP 1805377 B1	T3 (97) 25 06 2014	2014/26	EP 1825994 B1
T3 (97) 25 06 2014	2014/26	EP 1796903 B1	T3 (97) 04 06 2014	2014/23	EP 1857607 B1
T3 (97) 21 05 2014	2014/21	EP 1922309 B1	T5 (97) 17 08 2011	2011/33	EP 1985774 B1
T3 (97) 11 06 2014	2014/24	EP 1826242 B1	T3 (97) 04 06 2014	2014/23	EP 1908451 B1
T3 (97) 29 01 2014	2014/05	EP 1841390 B1	T3 (97) 04 06 2014	2014/23	EP 1916029 B1
T3 (97) 02 07 2014	2014/27	EP 1833670 B1	T3 (97) 04 06 2014	2014/23	EP 1911339 B1
T3 (97) 02 07 2014	2014/27	EP 1841859 B1	T3 (97) 04 06 2014	2014/23	EP 1903030 B1
T3 (97) 16 04 2014	2014/16	EP 1833423 B1	T3 (97) 18 06 2014	2014/25	EP 1939346 B1
T5 (97) 11 07 2007	2007/28	EP 1728570 B1	T3 (97) 19 03 2014	2014/12	EP 1944823 B1
T3 (97) 04 06 2014	2014/23	EP 1703011 B1	T3 (97) 11 06 2014	2014/24	EP 1984278 B1
T3 (97) 30 04 2014	2014/18	EP 1906092 B1	T3 (97) 18 06 2014	2013/21	EP 2004248 B1
			T3 (97) 21 05 2014	2014/21	EP 2035765 B1
			T3 (97) 04 06 2014	2014/23	EP 1999246 B1
			T3 (97) 19 03 2014	2014/12	EP 2024584 B1
			T3 (97) 11 06 2014	2014/24	EP 1985164 B1
			T3 (97) 11 06 2014	2014/24	EP 2011869 B1
			T3 (97) 11 06 2014	2014/24	EP 2040567 B1
			T3 (97) 02 07 2014	2014/27	EP 2157958 B1
			T3 (97) 07 05 2014	2014/19	EP 1998783 B1
			T3 (97) 21 05 2014	2014/21	EP 2044109 B1
			T3 (97) 13 08 2014	2014/33	EP 2066285 B1
			T3 (97) 14 05 2014	2014/20	EP 2038081 B1
			T3 (97) 18 06 2014	2014/25	EP 2049222 B1
			T3 (97) 11 06 2014	2014/24	EP 2185459 B1
			T3 (97) 18 06 2014	2014/25	EP 2041002 B1
			T3 (97) 20 08 2014	2014/34	EP 2048941 B1

T3 (97) 25 06 2014	2014/26	EP 2041138 B1	T3 (97) 30 07 2014	2014/31	EP 2173337 B1
T3 (97) 04 06 2014	2014/23	EP 2066484 B1	T3 (97) 04 06 2014	2014/23	EP 2205770 B1
T3 (97) 03 09 2014	2014/36	EP 2041129 B1	T3 (97) 18 06 2014	2014/25	EP 2185564 B1
T3 (97) 18 06 2014	2014/25	EP 2040713 B1	T3 (97) 04 06 2014	2014/23	EP 2227366 B1
T3 (97) 18 06 2014	2014/25	EP 2091775 B1	T3 (97) 11 06 2014	2014/24	EP 2197594 B1
T3 (97) 11 12 2013	2013/50	EP 2081743 B1	T3 (97) 04 06 2014	2014/23	EP 2200654 B1
T3 (97) 25 06 2014	2014/26	EP 2089060 B1	T3 (97) 04 06 2014	2014/23	EP 2219788 B1
T3 (97) 23 04 2014	2014/17	EP 2077729 B1	T3 (97) 25 06 2014	2014/26	EP 2201012 B1
T3 (97) 11 06 2014	2014/24	EP 2097782 B1	T3 (97) 04 06 2014	2014/23	EP 2209464 B1
T3 (97) 23 04 2014	2014/17	EP 2097662 B1	T3 (97) 23 07 2014	2014/30	EP 2198191 B1
T3 (97) 11 06 2014	2014/24	EP 2133082 B1	T3 (97) 04 06 2014	2014/23	EP 2195129 B1
T3 (97) 11 06 2014	2014/24	EP 2089314 B1	T3 (97) 25 06 2014	2014/26	EP 2208609 B1
T3 (97) 18 06 2014	2014/25	EP 2121972 B1	T3 (97) 11 06 2014	2014/24	EP 2217745 B1
T3 (97) 28 05 2014	2014/22	EP 2234692 B1	T3 (97) 11 06 2014	2014/24	EP 2212424 B1
T3 (97) 25 06 2014	2014/26	EP 2099304 B1	T3 (97) 11 06 2014	2014/24	EP 2211851 B1
T3 (97) 18 06 2014	2014/25	EP 1967074 B1	T3 (97) 07 05 2014	2014/19	EP 2227234 B1
T3 (97) 18 06 2014	2014/25	EP 2011601 B1	T3 (97) 11 06 2014	2014/24	EP 2205110 B1
T3 (97) 11 06 2014	2014/24	EP 2000591 B1	T3 (97) 18 06 2014	2014/25	EP 2215472 B1
T3 (97) 04 06 2014	2014/23	EP 2022348 B1	T3 (97) 14 05 2014	2014/20	EP 2215173 B1
T3 (97) 04 06 2014	2014/23	EP 2088095 B1	T3 (97) 11 06 2014	2014/24	EP 2247285 B1
T3 (97) 21 05 2014	2014/21	EP 2151174 B1	T3 (97) 18 06 2014	2014/25	EP 2229073 B1
T3 (97) 02 07 2014	2014/27	EP 2153780 B1	T3 (97) 18 06 2014	2014/25	EP 2225100 B1
T3 (97) 16 07 2014	2014/29	EP 2034099 B1	T3 (97) 11 06 2014	2014/24	EP 2227248 B1
T3 (97) 18 06 2014	2014/25	EP 2055410 B1	T3 (97) 11 06 2014	2014/24	EP 2238168 B1
T3 (97) 18 06 2014	2014/25	EP 2078552 B1	T3 (97) 11 06 2014	2014/24	EP 2245294 B1
T3 (97) 16 07 2014	2014/29	EP 2072909 B1	T3 (97) 04 06 2014	2014/23	EP 2231286 B1
T3 (97) 04 06 2014	2014/23	EP 2067890 B1	T3 (97) 18 06 2014	2014/25	EP 2237998 B1
T3 (97) 11 06 2014	2014/24	EP 1964998 B1	T3 (97) 07 05 2014	2014/19	EP 2358641 B1
T3 (97) 11 06 2014	2014/24	EP 1975340 B1	T3 (97) 18 06 2014	2014/25	EP 2307617 B1
T3 (97) 09 07 2014	2014/28	EP 2011813 B1	T3 (97) 04 06 2014	2014/23	EP 2221431 B1
T3 (97) 09 07 2014	2014/28	EP 2033675 B1	T3 (97) 04 06 2014	2014/23	EP 2161283 B1
T3 (97) 04 06 2014	2014/23	EP 2014685 B1	T3 (97) 25 06 2014	2014/26	EP 2113523 B1
T3 (97) 25 06 2014	2014/26	EP 2105539 B1	T3 (97) 04 06 2014	2014/23	EP 2112455 B1
T3 (97) 18 06 2014	2014/25	EP 2117415 B1	T3 (97) 02 07 2014	2014/27	EP 2123849 B1
T3 (97) 18 06 2014	2014/25	EP 2113027 B1	T3 (97) 02 07 2014	2014/27	EP 2130704 B1
T3 (97) 02 07 2014	2014/27	EP 2122096 B1	T3 (97) 02 10 2013	2013/40	EP 2141061 B1
T3 (97) 11 06 2014	2014/24	EP 2123656 B1	T3 (97) 21 05 2014	2014/21	EP 2186979 B1
T3 (97) 25 06 2014	2014/26	EP 2125069 B1	T3 (97) 25 06 2014	2014/26	EP 2169650 B1
T3 (97) 20 11 2013	2013/47	EP 2134374 B1	T3 (97) 28 05 2014	2014/22	EP 2172339 B1
T3 (97) 18 06 2014	2014/25	EP 2222208 B1	T3 (97) 04 06 2014	2014/23	EP 2239392 B1
T3 (97) 25 06 2014	2014/26	EP 2137866 B1	T3 (97) 25 06 2014	2014/26	EP 2319385 B1
T3 (97) 25 06 2014	2014/26	EP 2109513 B1	T3 (97) 18 06 2014	2014/25	EP 2192153 B1
T3 (97) 25 06 2014	2014/26	EP 2117523 B1	T3 (97) 02 07 2014	2014/27	EP 2163352 B1
T3 (97) 02 07 2014	2014/27	EP 2126192 B1	T3 (97) 04 06 2014	2014/23	EP 2078581 B1
T3 (97) 11 06 2014	2014/24	EP 2120822 B1	T3 (97) 07 05 2014	2014/19	EP 2230139 B1
T3 (97) 18 06 2014	2014/25	EP 2127449 B1	T3 (97) 02 07 2014	2014/27	EP 2131381 B1
T3 (97) 25 06 2014	2014/26	EP 2263196 B1	T3 (97) 26 03 2014	2014/13	EP 2135663 B1
T3 (97) 25 06 2014	2014/26	EP 2146613 B1	T3 (97) 11 06 2014	2014/24	EP 2143888 B1
T3 (97) 18 06 2014	2014/25	EP 2146570 B1	T3 (97) 18 06 2014	2014/25	EP 2157249 B1
T3 (97) 25 06 2014	2014/26	EP 2138049 B1	T3 (97) 23 04 2014	2014/17	EP 2119949 B1
T3 (97) 25 06 2014	2014/26	EP 2139890 B1	T3 (97) 18 06 2014	2014/25	EP 2158989 B1
T3 (97) 02 07 2014	2014/27	EP 2139490 B1	T3 (97) 06 08 2014	2014/32	EP 2327466 B1
T3 (97) 04 06 2014	2014/23	EP 2152290 B1	T3 (97) 04 06 2014	2014/23	EP 2177536 B1
T3 (97) 04 06 2014	2014/23	EP 2141979 B1	T3 (97) 04 06 2014	2014/23	EP 2106769 B1
T3 (97) 04 06 2014	2014/23	EP 2144987 B1	T3 (97) 30 07 2014	2014/31	EP 2135861 B1
T3 (97) 25 06 2014	2014/26	EP 2152440 B1	T3 (97) 23 04 2014	2014/17	EP 2159887 B1
T3 (97) 18 06 2014	2014/25	EP 2152885 B1	T3 (97) 21 05 2014	2014/21	EP 2240384 B1
T3 (97) 25 06 2014	2014/26	EP 2193303 B1	T3 (97) 19 03 2014	2014/12	EP 2294065 B1
T3 (97) 30 07 2014	2014/31	EP 2165037 B1	T3 (97) 11 06 2014	2014/24	EP 2237850 B1
T3 (97) 30 04 2014	2014/18	EP 2176002 B1	T3 (97) 25 06 2014	2014/26	EP 2244846 B1
T3 (97) 09 07 2014	2014/28	EP 2151237 B1	T3 (97) 07 05 2014	2014/19	EP 2257243 B1
T3 (97) 04 06 2014	2014/23	EP 2152777 B1	T3 (97) 02 07 2014	2014/27	EP 2252403 B1
T3 (97) 25 06 2014	2014/26	EP 2187664 B1	T3 (97) 25 06 2014	2014/26	EP 2254940 B1
T3 (97) 18 06 2014	2014/25	EP 2171816 B1	T3 (97) 25 06 2014	2014/26	EP 2255112 B1
T3 (97) 11 06 2014	2014/24	EP 2183445 B1	T3 (97) 13 11 2013	2013/46	EP 2279128 B1
T3 (97) 14 05 2014	2014/20	EP 2190474 B1	T3 (97) 28 05 2014	2014/22	EP 2277582 B1
T3 (97) 04 06 2014	2014/23	EP 2188205 B1	T3 (97) 14 05 2014	2014/20	EP 2260053 B1

T3 (97) 11 06 2014	2014/24	EP 2293810 B1	T3 (97) 07 05 2014	2014/19	EP 2363544 B1
T3 (97) 11 06 2014	2014/24	EP 2285924 B1	T6 (97) 20 11 2013	2013/47	EP 2233112 B1
T3 (97) 11 06 2014	2014/24	EP 2285490 B1	T3 (97) 28 08 2013	2013/35	EP 2372281 B1
T3 (97) 18 06 2014	2014/25	EP 2310672 B1	T3 (97) 18 06 2014	2014/25	EP 2248500 B1
T3 (97) 18 06 2014	2014/25	EP 2331129 B1	T3 (97) 02 07 2014	2014/27	EP 2243540 B1
T3 (97) 14 05 2014	2014/20	EP 2274012 B1	T3 (97) 07 05 2014	2014/19	EP 2380645 B1
T3 (97) 04 06 2014	2014/23	EP 2282663 B1	T3 (97) 04 06 2014	2014/23	EP 2271054 B1
T3 (97) 02 07 2014	2014/27	EP 2273891 B1	T3 (97) 11 06 2014	2014/24	EP 2283904 B1
T3 (97) 11 06 2014	2014/24	EP 2342147 B1	T3 (97) 25 06 2014	2014/26	EP 2295694 B1
T3 (97) 21 05 2014	2014/21	EP 2352728 B1	T3 (97) 18 06 2014	2014/25	EP 2418653 B1
T3 (97) 25 06 2014	2014/26	EP 2342233 B1	T3 (97) 25 06 2014	2014/26	EP 2426837 B1
T3 (97) 25 06 2014	2014/26	EP 2342286 B1	T3 (97) 09 04 2014	2014/15	EP 2292973 B1
T3 (97) 04 06 2014	2014/23	EP 2297054 B1	T3 (97) 11 06 2014	2014/24	EP 2272676 B1
T3 (97) 18 06 2014	2014/25	EP 2288710 B1	T3 (97) 23 07 2014	2014/30	EP 2432269 B1
T3 (97) 04 06 2014	2014/23	EP 2353272 B1	T3 (97) 02 07 2014	2014/27	EP 2269540 B1
T3 (97) 04 06 2014	2014/23	EP 2205418 B1	T3 (97) 11 06 2014	2014/24	EP 2316312 B1
T3 (97) 04 06 2014	2014/23	EP 2340102 B1	T3 (97) 02 07 2014	2014/27	EP 2445254 B1
T3 (97) 11 06 2014	2014/24	EP 2359554 B1	T3 (97) 18 06 2014	2014/25	EP 2330326 B1
T3 (97) 30 04 2014	2014/18	EP 2158121 B1	T3 (97) 25 06 2014	2014/26	EP 2453582 B1
T3 (97) 23 07 2014	2014/30	EP 2293759 B1	T3 (97) 18 06 2014	2014/25	EP 2324824 B1
T3 (97) 16 04 2014	2014/16	EP 2432557 B1	T3 (97) 11 06 2014	2014/24	EP 2341407 B1
T3 (97) 16 07 2014	2014/29	EP 2358467 B1	T3 (97) 22 01 2014	2014/04	EP 2341614 B1
T3 (97) 11 06 2014	2014/24	EP 2288512 B1	T3 (97) 25 06 2014	2014/26	EP 2468874 B1
T3 (97) 26 03 2014	2014/13	EP 2212324 B1	T3 (97) 11 06 2014	2014/24	EP 2213343 B1
T3 (97) 04 06 2014	2014/23	EP 2297077 B1	T3 (97) 04 06 2014	2014/23	EP 2292873 B1
T3 (97) 04 06 2014	2014/23	EP 2373951 B1	T3 (97) 18 06 2014	2014/25	EP 2471960 B1
T3 (97) 05 03 2014	2014/10	EP 2321539 B1	T3 (97) 11 06 2014	2014/24	EP 2241447 B1
T3 (97) 04 06 2014	2014/23	EP 2391382 B1	T3 (97) 25 06 2014	2014/26	EP 2388179 B1
T3 (97) 04 06 2014	2014/23	EP 2307637 B1	T3 (97) 18 06 2014	2014/25	EP 2379419 B1
T3 (97) 18 06 2014	2014/25	EP 2350026 B1	T3 (97) 25 06 2014	2014/26	EP 2391699 B1
T3 (97) 18 06 2014	2014/25	EP 2334533 B1	T3 (97) 25 06 2014	2014/26	EP 2389378 B1
T3 (97) 11 06 2014	2014/24	EP 2335432 B1	T3 (97) 14 05 2014	2014/20	EP 2389522 B1
T3 (97) 04 06 2014	2014/23	EP 2342208 B1	T3 (97) 18 06 2014	2014/25	EP 2438352 B1
T3 (97) 02 07 2014	2014/27	EP 2405762 B1	T3 (97) 09 07 2014	2014/28	EP 2410880 B1
T3 (97) 11 06 2014	2014/24	EP 2321367 B1	T3 (97) 25 06 2014	2014/26	EP 2391811 B1
T3 (97) 23 07 2014	2014/30	EP 2355760 B1	T3 (97) 02 07 2014	2014/27	EP 2403383 B1
T3 (97) 25 06 2014	2014/26	EP 2381964 B1	T3 (97) 18 06 2014	2014/25	EP 2398345 B1
T3 (97) 23 04 2014	2014/17	EP 2367739 B1	T3 (97) 25 06 2014	2014/26	EP 2414581 B1
T3 (97) 11 06 2014	2014/24	EP 2367938 B1	T3 (97) 18 06 2014	2014/25	EP 2405775 B1
T3 (97) 25 06 2014	2014/26	EP 2356009 B1	T3 (97) 11 06 2014	2014/24	EP 2401852 B1
T3 (97) 23 04 2014	2014/17	EP 2333107 B1	T3 (97) 04 06 2014	2014/23	EP 2549892 B1
T3 (97) 04 06 2014	2014/23	EP 2514111 B1	T3 (97) 28 05 2014	2014/22	EP 2424795 B1
T3 (97) 04 06 2014	2014/23	EP 2381803 B1	T3 (97) 30 04 2014	2014/18	EP 2407131 B1
T3 (97) 25 06 2014	2014/26	EP 2349583 B1	T3 (97) 23 04 2014	2014/17	EP 2403780 B1
T3 (97) 04 06 2014	2014/23	EP 2342103 B1	T3 (97) 25 06 2014	2014/26	EP 2432601 B1
T3 (97) 23 04 2014	2014/17	EP 2349263 B1	T3 (97) 11 06 2014	2014/24	EP 2419335 B1
T3 (97) 25 06 2014	2014/26	EP 2385035 B1	T3 (97) 11 06 2014	2014/24	EP 2422090 B1
T3 (97) 07 05 2014	2014/19	EP 2393650 B1	T3 (97) 25 06 2014	2014/26	EP 2440242 B1
T3 (97) 02 07 2014	2014/27	EP 2493116 B1	T3 (97) 18 06 2014	2014/25	EP 2452227 B1
T3 (97) 23 07 2014	2014/30	EP 2354651 B1	T3 (97) 14 05 2014	2014/20	EP 2406280 B1
T3 (97) 07 05 2014	2014/19	EP 2233050 B1	T3 (97) 18 06 2014	2014/25	EP 2507211 B1
T3 (97) 04 06 2014	2014/23	EP 2243558 B1	T3 (97) 09 07 2014	2014/28	EP 2432863 B1
T3 (97) 02 07 2014	2014/27	EP 2261541 B1	T3 (97) 02 07 2014	2014/27	EP 2417251 B1
T3 (97) 19 02 2014	2014/08	EP 2261113 B1	T3 (97) 11 06 2014	2014/24	EP 2427711 B1
T3 (97) 11 06 2014	2014/24	EP 2266739 B1	T3 (97) 25 06 2014	2014/26	EP 2438118 B1
T3 (97) 04 06 2014	2014/23	EP 2272398 B1	T3 (97) 26 02 2014	2014/09	EP 2435645 B1
T3 (97) 14 05 2014	2014/20	EP 2301839 B1	T3 (97) 21 05 2014	2014/21	EP 2440508 B1
T3 (97) 26 03 2014	2014/13	EP 2434413 B1	T3 (97) 07 05 2014	2014/19	EP 2452367 B1
T3 (97) 25 06 2014	2014/26	EP 2298679 B1	T3 (97) 02 07 2014	2014/27	EP 2440170 B1
T3 (97) 25 06 2014	2014/26	EP 2294953 B1	T3 (97) 28 05 2014	2014/22	EP 2448938 B1
T3 (97) 11 06 2014	2014/24	EP 2442403 B1	T3 (97) 18 06 2014	2014/25	EP 2449327 B1
T3 (97) 18 06 2014	2014/25	EP 2319382 B1	T3 (97) 18 06 2014	2014/25	EP 2387893 B1
T3 (97) 25 06 2014	2014/26	EP 2447429 B1	T3 (97) 25 06 2014	2014/26	EP 2454856 B1
T3 (97) 23 07 2014	2014/30	EP 2455546 B1	T3 (97) 14 05 2014	2014/20	EP 2454139 B1
T3 (97) 02 07 2014	2014/27	EP 2452892 B1	T3 (97) 25 06 2014	2014/26	EP 2458982 B1
T3 (97) 11 06 2014	2014/24	EP 2309158 B1	T3 (97) 04 06 2014	2014/23	EP 2413717 B1
T3 (97) 14 05 2014	2014/20	EP 2174653 B1	T3 (97) 18 06 2014	2014/25	EP 2452164 B1

T3 (97) 04 06 2014	2014/23	EP 2475904 B1	T3 (97) 18 06 2014	2014/25	EP 2548789 B1
T3 (97) 25 06 2014	2014/26	EP 2461970 B1	T3 (97) 28 05 2014	2014/22	EP 2559929 B1
T3 (97) 25 06 2014	2014/26	EP 2454102 B1	T3 (97) 18 06 2014	2014/25	EP 2564884 B1
T3 (97) 04 06 2014	2014/23	EP 2467527 B1	T3 (97) 11 06 2014	2014/24	EP 2564885 B1
T3 (97) 25 06 2014	2014/26	EP 2464682 B1	T3 (97) 18 06 2014	2014/25	EP 2565152 B1
T3 (97) 16 07 2014	2014/29	EP 2461723 B1	T3 (97) 04 06 2014	2014/23	EP 2404833 B1
T3 (97) 25 06 2014	2014/26	EP 2464977 B1	T3 (97) 18 06 2014	2014/25	EP 2404834 B1
T3 (97) 14 05 2014	2014/20	EP 2456880 B1	T3 (97) 07 05 2014	2014/19	EP 2441461 B1
T3 (97) 18 06 2014	2014/25	EP 2475481 B1	T3 (97) 21 05 2014	2014/21	EP 2592635 B1
T3 (97) 04 06 2014	2014/23	EP 2608685 B1	T3 (97) 02 07 2014	2014/27	EP 2458112 B1
T3 (97) 18 06 2014	2014/25	EP 2484178 B1	T3 (97) 25 06 2014	2014/26	EP 2343201 B1
T3 (97) 18 06 2014	2014/25	EP 2481131 B1	T3 (97) 30 04 2014	2014/18	EP 2474765 B1
T3 (97) 04 06 2014	2014/23	EP 2591344 B1	T3 (97) 23 04 2014	2014/17	EP 2363542 B1
T3 (97) 12 03 2014	2014/11	EP 2434871 B1	T3 (97) 25 06 2014	2014/26	EP 2372177 B1
T3 (97) 14 05 2014	2014/20	EP 2464259 B1	T3 (97) 02 07 2014	2014/27	EP 2508158 B1
T3 (97) 23 07 2014	2014/30	EP 2473510 B1	T3 (97) 09 07 2014	2014/28	EP 2394644 B1
T3 (97) 25 06 2014	2014/26	EP 2483420 B1	T3 (97) 13 08 2014	2014/33	EP 2441697 B1
T3 (97) 23 07 2014	2014/30	EP 2475503 B1	T3 (97) 07 05 2014	2014/19	EP 2384989 B1
T3 (97) 04 06 2014	2014/23	EP 2385399 B1	T3 (97) 25 06 2014	2014/26	EP 2535621 B1
T3 (97) 18 06 2014	2014/25	EP 2416926 B1	T3 (97) 07 05 2014	2014/19	EP 2530223 B1
T3 (97) 18 06 2014	2014/25	EP 2480637 B1	T3 (97) 18 06 2014	2014/25	EP 2532332 B1
T3 (97) 28 05 2014	2014/22	EP 2483181 B1	T3 (97) 18 06 2014	2014/25	EP 2537591 B1
T3 (97) 18 06 2014	2014/25	EP 2482799 B1	T3 (97) 18 06 2014	2014/25	EP 2540634 B1
T3 (97) 04 06 2014	2014/23	EP 2437860 B1	T3 (97) 18 06 2014	2014/25	EP 2375641 B1
T3 (97) 26 02 2014	2014/09	EP 2497333 B1	T3 (97) 23 04 2014	2014/17	EP 2415762 B1
T3 (97) 25 06 2014	2014/26	EP 2496619 B1	T3 (97) 04 06 2014	2014/23	EP 2418821 B1
T3 (97) 25 06 2014	2014/26	EP 2496415 B1	T3 (97) 04 06 2014	2014/23	EP 2421016 B1
T3 (97) 12 03 2014	2014/11	EP 2427070 B1	T3 (97) 04 06 2014	2014/23	EP 2565850 B1
T3 (97) 09 07 2014	2014/28	EP 2459933 B1	T3 (97) 13 08 2014	2014/33	EP 2392218 B1
T3 (97) 18 06 2014	2014/25	EP 2475819 B1	T3 (97) 18 06 2014	2014/25	EP 2450499 B1
T3 (97) 25 06 2014	2014/26	EP 2627503 B1	T3 (97) 04 06 2014	2014/23	EP 2578401 B1
T3 (97) 18 06 2014	2014/25	EP 2499183 B1	T3 (97) 02 07 2014	2014/27	EP 2441817 B1
T3 (97) 18 06 2014	2014/25	EP 2559012 B1	T3 (97) 11 06 2014	2014/24	EP 2581485 B1
T3 (97) 02 07 2014	2014/27	EP 2433722 B1	T3 (97) 11 06 2014	2014/24	EP 2583992 B1
T3 (97) 28 05 2014	2014/22	EP 2499439 B1	T3 (97) 23 07 2014	2014/30	EP 2444068 B1
T3 (97) 21 05 2014	2014/21	EP 2512687 B1	T3 (97) 02 07 2014	2014/27	EP 2443945 B1
T3 (97) 05 03 2014	2014/10	EP 2483593 B1	T3 (97) 25 06 2014	2014/26	EP 2444175 B1
T3 (97) 18 06 2014	2014/25	EP 2493523 B1	T3 (97) 18 06 2014	2014/25	EP 2584418 B1
T3 (97) 18 06 2014	2014/25	EP 2577216 B1	T3 (97) 14 05 2014	2014/20	EP 2584264 B1
T3 (97) 06 08 2014	2014/32	EP 2438082 B1	T3 (97) 18 06 2014	2014/25	EP 2415484 B1
T3 (97) 21 05 2014	2014/21	EP 2507801 B1	T3 (97) 11 06 2014	2014/24	EP 2589722 B1
T3 (97) 07 05 2014	2014/19	EP 2542704 B1	T3 (97) 02 04 2014	2014/14	EP 2452665 B1
T3 (97) 04 06 2014	2014/23	EP 2504269 B1	T3 (97) 02 07 2014	2014/27	EP 2458064 B1
T3 (97) 25 06 2014	2014/26	EP 2512244 B1	T3 (97) 11 06 2014	2014/24	EP 2519076 B1
T3 (97) 18 06 2014	2014/25	EP 2513237 B1	T3 (97) 11 06 2014	2014/24	EP 2604249 B1
T3 (97) 11 06 2014	2014/24	EP 2443185 B1	T3 (97) 04 06 2014	2014/23	EP 2433963 B1
T3 (97) 25 06 2014	2014/26	EP 2513119 B1	T3 (97) 30 04 2014	2014/18	EP 2439245 B1
T3 (97) 25 06 2014	2014/26	EP 2509850 B1	T3 (97) 04 06 2014	2014/23	EP 2609834 B1
T3 (97) 18 06 2014	2014/25	EP 2509944 B1	T3 (97) 04 06 2014	2014/23	EP 2420219 B1
T3 (97) 18 06 2014	2014/25	EP 2513408 B1	T3 (97) 07 05 2014	2014/19	EP 2489506 B1
T3 (97) 23 04 2014	2014/17	EP 2517286 B1	T3 (97) 19 02 2014	2014/08	EP 2492882 B1
T3 (97) 28 05 2014	2014/22	EP 2499038 B1	T3 (97) 04 06 2014	2014/23	EP 2581319 B1
T3 (97) 04 06 2014	2014/23	EP 2501793 B1	T3 (97) 11 06 2014	2014/24	EP 2508267 B1
T3 (97) 18 06 2014	2014/25	EP 2448636 B1	T3 (97) 11 06 2014	2014/24	EP 2572807 B1
T3 (97) 18 06 2014	2014/25	EP 2517495 B1	T3 (97) 04 06 2014	2014/23	EP 2531178 B1
T3 (97) 11 06 2014	2014/24	EP 2516478 B1	T3 (97) 28 05 2014	2014/22	EP 2529383 B1
T3 (97) 02 07 2014	2014/27	EP 2516835 B1	T3 (97) 07 05 2014	2014/19	EP 2523984 B1
T4 (97) 21 05 2014	2014/21	EP 2528599 B1	T3 (97) 30 04 2014	2014/18	EP 2526425 B1
T3 (97) 25 06 2014	2014/26	EP 2503876 B1	T3 (97) 07 05 2014	2014/19	EP 2524134 B1
T3 (97) 11 06 2014	2014/24	EP 2509880 B1	T3 (97) 21 05 2014	2014/21	EP 2524016 B1
T3 (97) 18 06 2014	2014/25	EP 2515928 B1	T3 (97) 11 06 2014	2014/24	EP 2571773 B1
T3 (97) 23 04 2014	2014/17	EP 2499333 B1	T3 (97) 04 06 2014	2014/23	EP 2531340 B1
T3 (97) 25 06 2014	2014/26	EP 2460801 B1	T3 (97) 04 06 2014	2014/23	EP 2540138 B1
T3 (97) 25 06 2014	2014/26	EP 2528829 B1	T3 (97) 25 06 2014	2014/26	EP 2547576 B1
T3 (97) 12 03 2014	2014/11	EP 2519435 B1	T3 (97) 25 06 2014	2014/26	EP 2521715 B1
T3 (97) 26 02 2014	2014/09	EP 2467532 B1	T3 (97) 18 06 2014	2014/25	EP 2526158 B1
T3 (97) 07 05 2014	2014/19	EP 2490592 B1	T3 (97) 16 04 2014	2014/16	EP 2536545 B1

T3 (97) 06 08 2014	2014/32	EP 2539154 B1	T3 (97) 14 05 2014	2014/20	EP 2585390 B1
T3 (97) 23 04 2014	2014/17	EP 2539520 B1	T3 (97) 25 06 2014	2014/26	EP 2613884 B1
T3 (97) 25 06 2014	2014/26	EP 2542604 B1	T3 (97) 02 07 2014	2014/27	EP 2605935 B1
T3 (97) 18 06 2014	2014/25	EP 2576477 B1	T3 (97) 02 07 2014	2014/27	EP 2621754 B1
T3 (97) 19 03 2014	2014/12	EP 2556318 B1	T3 (97) 27 08 2014	2014/35	EP 2590502 B1
T3 (97) 04 06 2014	2014/23	EP 2540108 B1	T3 (97) 13 08 2014	2014/33	EP 2516296 B1
T3 (97) 28 05 2014	2014/22	EP 2539788 B1	T3 (97) 18 06 2014	2014/25	EP 2621320 B1
T3 (97) 02 07 2014	2014/27	EP 2547728 B1	T3 (97) 18 06 2014	2014/25	EP 2619429 B1
T3 (97) 11 06 2014	2014/24	EP 2525983 B1	T3 (97) 04 06 2014	2014/23	EP 2605785 B1
T3 (97) 18 06 2014	2014/25	EP 2547626 B1	T3 (97) 25 06 2014	2014/26	EP 2636019 B1
T3 (97) 11 06 2014	2014/24	EP 2547960 B1	T3 (97) 25 06 2014	2014/26	EP 2632672 B1
T3 (97) 16 04 2014	2014/16	EP 2536722 B1	T3 (97) 25 06 2014	2014/26	EP 2637954 B1
T3 (97) 13 08 2014	2014/33	EP 2547476 B1	T3 (97) 18 06 2014	2014/25	EP 2643381 B1
T3 (97) 25 06 2014	2014/26	EP 2528737 B1	T3 (97) 04 06 2014	2014/23	EP 2638287 B1
T3 (97) 04 06 2014	2014/23	EP 2555888 B1	T3 (97) 19 03 2014	2014/12	EP 2611457 B1
T3 (97) 18 06 2014	2014/25	EP 2553042 B1	T3 (97) 18 06 2014	2014/25	EP 2651639 B1
T3 (97) 09 07 2014	2014/28	EP 2550209 B1	T3 (97) 21 05 2014	2014/21	EP 2656788 B1
T3 (97) 18 06 2014	2014/25	EP 2566355 B1	T3 (97) 30 04 2014	2014/18	EP 2617659 B1
T3 (97) 04 06 2014	2014/23	EP 2555988 B1	T3 (97) 26 03 2014	2014/13	EP 2613180 B1
T3 (97) 11 06 2014	2014/24	EP 2567014 B1	T3 (97) 26 03 2014	2014/13	EP 2597492 B1
T3 (97) 11 06 2014	2014/24	EP 2558635 B1	T3 (97) 25 06 2014	2014/26	EP 2626304 B1
T3 (97) 18 06 2014	2014/25	EP 2563860 B1	T3 (97) 18 06 2014	2014/25	EP 2633914 B1
T3 (97) 04 06 2014	2014/23	EP 2558262 B1	T3 (97) 14 05 2014	2014/20	EP 2554192 B1
T3 (97) 11 06 2014	2014/24	EP 2567128 B1	T3 (97) 11 06 2014	2014/24	EP 2527261 B1
T3 (97) 25 06 2014	2014/26	EP 2563223 B1	T3 (97) 23 04 2014	2014/17	EP 2656956 B1
T3 (97) 16 07 2014	2014/29	EP 2577808 B1	T3 (97) 18 06 2014	2014/25	EP 2527749 B1
T3 (97) 25 06 2014	2014/26	EP 2563375 B1	T3 (97) 04 06 2014	2014/23	EP 2662697 B1
T3 (97) 18 06 2014	2014/25	EP 2569349 B1	T3 (97) 04 06 2014	2014/23	EP 2545854 B1
T3 (97) 25 06 2014	2014/26	EP 2558331 B1	T3 (97) 14 05 2014	2014/20	EP 2674399 B1
T3 (97) 25 06 2014	2014/26	EP 2571922 B1	T3 (97) 16 07 2014	2014/29	EP 2559595 B1
T3 (97) 25 06 2014	2014/26	EP 2555886 B1	T3 (97) 16 07 2014	2014/29	EP 2572882 B1
T3 (97) 11 06 2014	2014/24	EP 2563173 B1	T3 (97) 18 06 2014	2014/25	EP 2617555 B1
T3 (97) 09 07 2014	2014/28	EP 2523876 B1	T3 (97) 14 05 2014	2014/20	EP 2489413 B1
T3 (97) 13 08 2014	2014/33	EP 2550462 B1	T3 (97) 28 05 2014	2014/22	EP 2500446 B1
T3 (97) 21 05 2014	2014/21	EP 2571408 B1	T3 (97) 20 08 2014	2014/34	EP 2460452 B1
T3 (97) 11 06 2014	2014/24	EP 2567154 B1	T3 (97) 16 04 2014	2014/16	EP 2634042 B1
T3 (97) 19 03 2014	2014/12	EP 2556385 B1	T3 (97) 11 06 2014	2014/24	EP 2481796 B1
T3 (97) 16 07 2014	2014/29	EP 2572522 B1	T3 (97) 23 07 2014	2014/30	EP 2460550 B1
T3 (97) 02 07 2014	2014/27	EP 2593261 B1	T3 (97) 16 07 2014	2014/29	EP 2520360 B1
T3 (97) 02 07 2014	2014/27	EP 2593262 B1	T3 (97) 14 05 2014	2014/20	EP 2636818 B1
T3 (97) 04 06 2014	2014/23	EP 2582733 B1	T3 (97) 30 04 2014	2014/18	EP 2505952 B1
T3 (97) 04 06 2014	2014/23	EP 2651265 B1	T3 (97) 14 05 2014	2014/20	EP 2607471 B1
T3 (97) 25 06 2014	2014/26	EP 2579714 B1	T3 (97) 20 08 2014	2014/34	EP 2479166 B1
T3 (97) 30 04 2014	2014/18	EP 2576196 B1	T3 (97) 11 06 2014	2014/24	EP 2511223 B1
T3 (97) 04 06 2014	2014/23	EP 2595770 B1	T3 (97) 11 06 2014	2014/24	EP 2514531 B1
T3 (97) 11 06 2014	2014/24	EP 2588243 B1	T3 (97) 18 06 2014	2014/25	EP 2517837 B1
T3 (97) 04 06 2014	2014/23	EP 2601158 B1	T3 (97) 18 06 2014	2014/25	EP 2479264 B1
T3 (97) 18 06 2014	2014/25	EP 2601319 B1	T3 (97) 11 06 2014	2014/24	EP 2479265 B1
T3 (97) 21 05 2014	2014/21	EP 2524693 B1	T3 (97) 11 06 2014	2014/24	EP 2517581 B1
T3 (97) 04 06 2014	2014/23	EP 2594054 B1	T3 (97) 09 07 2014	2014/28	EP 2657127 B1
T3 (97) 04 06 2014	2014/23	EP 2606259 B1	T3 (97) 16 07 2014	2014/29	EP 2660084 B1
T3 (97) 04 06 2014	2014/23	EP 2603651 B1	T3 (97) 18 06 2014	2014/25	EP 2514818 B1
T3 (97) 04 06 2014	2014/23	EP 2609037 B1	T3 (97) 11 06 2014	2014/24	EP 2532908 B1
T3 (97) 11 06 2014	2014/24	EP 2590914 B1	T3 (97) 12 02 2014	2014/07	EP 2573295 B1
T3 (97) 11 06 2014	2014/24	EP 2600722 B1	T3 (97) 25 06 2014	2014/26	EP 2543800 B1
T3 (97) 04 06 2014	2014/23	EP 2603460 B1	T3 (97) 11 06 2014	2014/24	EP 2557100 B1
T3 (97) 11 06 2014	2014/24	EP 2603913 B1	T3 (97) 04 06 2014	2014/23	EP 2567935 B1
T3 (97) 11 06 2014	2014/24	EP 2605948 B1	T3 (97) 02 07 2014	2014/27	EP 2526836 B1
T3 (97) 11 06 2014	2014/24	EP 2601232 B1	T3 (97) 18 06 2014	2014/25	EP 2578764 B1
T3 (97) 02 07 2014	2014/27	EP 2611768 B1	T3 (97) 16 07 2014	2014/29	EP 2584089 B1
T3 (97) 11 06 2014	2014/24	EP 2603395 B1	T3 (97) 27 08 2014	2014/35	EP 2647853 B1
T3 (97) 18 06 2014	2014/25	EP 2594110 B1	T3 (97) 16 07 2014	2014/29	EP 2567690 B1
T3 (97) 18 06 2014	2014/25	EP 2605951 B1	T3 (97) 04 06 2014	2014/23	EP 2584641 B1
T3 (97) 18 06 2014	2014/25	EP 2603509 B1	T3 (97) 25 06 2014	2014/26	EP 2583571 B1
T3 (97) 25 06 2014	2014/26	EP 2611944 B1	T3 (97) 11 06 2014	2014/24	EP 2589552 B1
T3 (97) 11 06 2014	2014/24	EP 2596072 B1	T3 (97) 18 06 2014	2014/25	EP 2586355 B1
T3 (97) 21 05 2014	2014/21	EP 2605870 B1	T3 (97) 02 07 2014	2014/27	EP 2586522 B1

T3 (97) 21 05 2014	2014/21	EP 2594587 B1
T3 (97) 21 05 2014	2014/21	EP 2594588 B1
T3 (97) 04 06 2014	2014/23	EP 2570029 B1
T3 (97) 04 06 2014	2014/23	EP 2607248 B1
T3 (97) 30 07 2014	2014/31	EP 2533060 B1
T3 (97) 26 03 2014	2014/13	EP 2476463 B1
T3 (97) 18 06 2014	2014/25	EP 2531290 B1
T3 (97) 30 07 2014	2014/31	EP 2686501 B1
T3 (97) 11 06 2014	2014/24	EP 2697783 B1
T3 (97) 04 06 2014	2014/23	EP 2683645 B1
T3 (97) 11 06 2014	2014/24	EP 2649242 B1
T3 (97) 14 05 2014	2014/20	EP 2658790 B1
T3 (97) 18 06 2014	2014/25	EP 2648287 B1
T3 (97) 13 08 2014	2014/33	EP 2601997 B1
T3 (97) 18 06 2014	2014/25	EP 2644762 B1
T3 (97) 25 06 2014	2014/26	EP 2581070 B1
T3 (97) 14 05 2014	2014/20	EP 2641669 B1
T3 (97) 28 05 2014	2014/22	EP 2607379 B1
T3 (97) 25 06 2014	2014/26	EP 2604552 B1
T3 (97) 11 06 2014	2014/24	EP 2645776 B1
T3 (97) 18 06 2014	2014/25	EP 2678032 B1

## 385

**DECYZJE O ODMOWIE UDZIELENIA PATENTU  
(wydane po ogłoszeniu o zgłoszeniu)**

Poniższe zestawienie zawiera kolejno: numer zgłoszenia wynalazku oraz numer i rok wydania Biuletynu Urzędu Patentowego, w którym zgłoszenie zostało ogłoszone (dla zgłoszeń wydzielonych umieszczono w nawiasie numer zgłoszenia macierzystego).

367034	04/2005	387783	22/2010
368361	25/2005	387796	22/2010
370630	11/2005	387985	24/2010
371058	12/2005	388163 <sup>u)</sup>	25/2010
375408	24/2005	388336	01/2011
376178	26/2005	388536 <sup>u)</sup>	02/2011
376316	03/2007	389040	05/2010
377725	09/2007	389120	07/2011
379513	20/2006	389306	09/2011
382218	22/2008	389333	09/2011
382327	23/2008	389334	09/2011
382650	22/2007	389452	10/2011
382756	01/2009	389598 <sup>u)</sup>	11/2011
382793	01/2009	389608	11/2011
383925	12/2009	389653(368299)	01/2010
384345	16/2009	389692	12/2011
384610	19/2009	389772(366159)	04/2010
385030	22/2009	389773(366159)	04/2010
385037	22/2009	389774(366159)	04/2010
385130	23/2009	389794	13/2011
385412	26/2009	389795	13/2011
385422	26/2009	390019 <sup>u)</sup>	14/2011
385480	26/2009	390051	14/2011
385581	02/2010	390639	18/2010
385644	02/2010	390711	20/2011
385847	04/2009	390730	20/2011
385872 <sup>u)</sup>	18/2009	390731	20/2011
386745 <sup>u)</sup>	13/2010	390742	20/2011
386920	14/2009	390987	22/2011
386966	14/2010	391072	21/2010
386967	14/2010	391125	23/2011
387288	18/2010	391237	24/2011
387352	18/2010	391329	25/2011
387612	20/2010	391645	01/2012
387663	21/2010	391880	03/2012
387712	21/2010	391881	03/2012

392266	06/2012	394785	24/2012
392380	07/2012	394817	24/2012
392429	07/2012	394831	24/2012
392565	08/2012	394842	24/2012
392634	09/2012	394887	24/2012
392863	10/2012	395210	26/2012
392878	10/2012	395277 <sup>u)</sup>	18/2012
392954	11/2012	395305	26/2012
392960	11/2012	395351	01/2013
393132	12/2012	395352	01/2013
393316	13/2012	395459	01/2012
393360	14/2012	395644	02/2013
393467 <sup>u)</sup>	14/2012	395744	03/2013
393545	14/2012	395814	03/2013
393664	16/2012	396013	05/2013
393735	16/2012	396064	05/2013
393862	17/2012	396087	05/2013
393874	17/2012	396512	08/2013
394096	19/2012	396621	08/2013
394172 <sup>u)</sup>	20/2012	396709	09/2013
394261	20/2012	396996 <sup>u)</sup>	11/2013
394551	22/2012	397106	11/2013
394553	22/2012	397655 <sup>u)</sup>	14/2013
394621	18/2012	400309(379564)	21/2013
394730 <sup>u)</sup>	23/2012	401414	12/2013
394731 <sup>u)</sup>	23/2012	404738(391822)	24/2013
394742 <sup>u)</sup>	23/2012		

<sup>u)</sup> zgłoszenie będzie rozpatrywane jako zgłoszenie wzoru użytkowego

## 386

**DECYZJE O ODMOWIE UDZIELENIA  
DODATKOWEGO PRAWA OCHRONNEGO**

Poniższe zestawienie zawiera kolejno: numer patentu podstawowego, tytuł wynalazku, numer wniosku, datę złożenia wniosku, nazwisko i imię lub nazwę i adres uprawnionego, numer i datę pierwszego zezwolenia na wprowadzenie produktu na rynek, numer i datę pierwszego zezwolenia w Unii Europejskiej na wprowadzenie produktu na rynek, produkty wskazane w tych zezwoleniach oraz oznaczenie produktu.

(B1) 186854

Nowe pochodne tienosulfonoamidu, środek farmaceutyczny i zastosowanie nowych pochodnych tienosulfonoamidu

DPO.0089 2007 02 09

ENCYSIVE PHARMACEUTICALS INC., HOUSTON, Stany Zjednoczone Ameryki

EU/1/06/353001 DO 005 2006 08 10 THELIN- SITAKSENTAN SODU

## 387

**DECYZJE O UMORZENIU POSTĘPOWANIA  
(wydane po ogłoszeniu o zgłoszeniu)**

Poniższe zestawienie zawiera kolejno: numer zgłoszenia wynalazku oraz numer i rok wydania Biuletynu Urzędu Patentowego, w którym zgłoszenie zostało ogłoszone (dla zgłoszeń wydzielonych umieszczono w nawiasie numer zgłoszenia macierzystego).

365786	01/2005	382727	01/2009
368126	06/2005	384928	22/2009
368260	25/2005	385289	25/2009
370147	10/2005	385310	25/2009
370793	11/2005	386784	13/2010
373157	17/2005	387232	04/2010
374995	23/2005	387934	23/2010
375037	23/2005	388112	25/2009
375850	26/2006	388237	01/2010

388713	04/2011	393790 <sup>u)</sup>	17/2012
389630	11/2011	393820	17/2012
389699	12/2011	393886	17/2012
391069	23/2011	393887	17/2012
392898	11/2012	394856	18/2011

<sup>u)</sup> zgłoszenie będzie rozpatrywane jako zgłoszenie wzoru użytkowego

### 388

#### DECYZJE STWIERDZAJĄCE WYGAŚNIĘCIE DECYZJI O UDZIELENIU PATENTU

Poniższe zestawienie zawiera kolejno: numer zgłoszenia wynalazku oraz numer i rok wydania Biuletynu Urzędu Patentowego, w którym zgłoszenie zostało ogłoszone (dla zgłoszeń wydzielonych umieszczono w nawiasie numer zgłoszenia macierzystego).

372465	15/2005	389328	09/2011
372664	15/2005	390455	17/2011
379645	23/2007	393576	15/2012
384229	15/2009	394092	18/2011
386256	08/2010	394546	03/2012
386677	13/2010	394549	03/2012
386789	13/2010	395130	26/2012
387070	16/2010	395868	04/2013
388160	25/2010	396656	05/2012
388254	25/2009	397066	11/2013
388973	06/2011	398188	18/2013
388974	06/2011		

### 389

#### DECYZJE STWIERDZAJĄCE WYGAŚNIĘCIE DECYZJI O UDZIELENIU DODATKOWEGO PRAWA OCHRONNEGO

Poniższe zestawienie zawiera kolejno: kod rodzaju patentu, numer patentu podstawowego oraz numer i rok wydania Wiadomości Urzędu Patentowego, w którym ogłoszono o złożeniu wniosku o udzielenie dodatkowego prawa ochronnego.

(B1) 182432 07/2007

### 390

#### WPISY I ZMIANY W REJESTRZE PATENTOWYM (nieuwzględnione w innych samodzielnych ogłoszeniach)

Poniższe zestawienie zawiera kolejno: kod rodzaju patentu, numer patentu, datę wpisu, oznaczenie rubryki, w której dokonano wpisu lub zmiany oraz treść wpisu. Poszczególne rubryki rejestru patentowego zawierają następujące dane:

rubryka A - nazwisko i imię albo nazwa, miejsce zamieszkania albo siedziba uprawnionego z patentu (miejscowość, kraj) oraz numer identyfikacji podatkowej NIP, a także numer PESEL albo numer identyfikacyjny REGON, o ile zgłaszający je wskazał,

rubryka B - tytuł wynalazku,

rubryka C - nazwisko i imię twórcy wynalazku oraz jego miejsce zamieszkania (miejscowość, kraj),

rubryka D - prawa ograniczające patent,

rubryka E - wpisy uzupełniające stan prawny patentu (w szczególności patenty dodatkowe, zamiana patentu dodatkowego na patent), a także numer dodatkowego prawa ochronnego, data pierwszego zezwolenia na wprowadzenie produktu na rynek w Rzeczypospolitej Polskiej i Unii Europejskiej oraz oznaczenie organu, który wydał zezwolenie,

rubryka F - wnioski o unieważnienie i sprzeciwy, wnioski o udzielenie dodatkowego prawa ochronnego oraz decyzje dotyczące danego patentu,

rubryka G - data unieważnienia lub data i przyczyna wygaśnięcia patentu, a także data stwierdzenia wygaśnięcia decyzji o udzieleniu dodatkowego prawa ochronnego lub data unieważnienia albo data i przyczyna wygaśnięcia dodatkowego prawa ochronnego.

**Uwaga:** Publikacji podlegają: zmiana uprawnionego, twórcy, zmiana nazwy uprawnionego, prawa ograniczające patent, prostowania istotnych pomyłek.

(B1) **171340** 2014 07 18 A. Wprowadzono zmianę nazwy i siedziby uprawnionego przez wykreślenie wpisu: MERCK SHARP & DOHME CORP., Rahway, Stany Zjednoczone Ameryki i dokonanie wpisu: Schering Corporation, Kenilworth, Stany Zjednoczone Ameryki

(B1) **171340** 2014 07 18 A. Wprowadzono zmianę nazwy uprawnionego przez wykreślenie wpisu: Schering Corporation, Kenilworth, Stany Zjednoczone Ameryki i dokonanie wpisu: MERCK SHARP & DOHME CORP., Kenilworth, Stany Zjednoczone Ameryki

(B1) **171340** 2014 07 18 A. Wprowadzono zmianę siedziby uprawnionego przez wykreślenie wpisu: MERCK SHARP & DOHME CORP., Kenilworth, Stany Zjednoczone Ameryki i dokonanie wpisu: MERCK SHARP & DOHME CORP., Rahway, Stany Zjednoczone Ameryki

(B1) **184885** 2014 07 02 A. Wprowadzono zmianę uprawnionego przez wykreślenie wpisu: BAYER SCHERING PHARMA AKTIENGESELLSCHAFT, Berlin, Niemcy i dokonanie wpisu: BAYER INTELLECTUAL PROPERTY GMBH, Monheim, Niemcy

(B1) **190863, 191193, 192273, 192461** 2014 07 03 A. Wprowadzono zmianę uprawnionego przez wykreślenie wpisu: BAYER SCHERING PHARMA AKTIENGESELLSCHAFT, Berlin, Niemcy i dokonanie wpisu: BAYER INTELLECTUAL PROPERTY GMBH, Monheim, Niemcy

(B1) **193898** 2014 07 29 A. Wprowadzono zmianę uprawnionego przez wykreślenie wpisu: BAYER SCHERING PHARMA AKTIENGESELLSCHAFT, Berlin, Niemcy i dokonanie wpisu: Bayer Intellectual Property GmbH, Monheim, Niemcy

(B1) **194020** 2014 07 02 A. Wprowadzono zmianę uprawnionego przez wykreślenie wpisu: BAYER SCHERING PHARMA AKTIENGESELLSCHAFT, Berlin, Niemcy i dokonanie wpisu: BAYER INTELLECTUAL PROPERTY GMBH, Monheim, Niemcy

(B1) **194347, 194801** 2014 07 03 A. Wprowadzono zmianę uprawnionego przez wykreślenie wpisu: BAYER SCHERING PHARMA AKTIENGESELLSCHAFT, Berlin, Niemcy i dokonanie wpisu: BAYER INTELLECTUAL PROPERTY GMBH, Monheim, Niemcy

(B1) **197993** 2014 06 26 A. Wprowadzono zmianę siedziby uprawnionego przez wykreślenie wpisu: GLAXO GROUP LIMITED, Greenford, Wielka Brytania i dokonanie wpisu: Glaxo Group Limited, Brentford, Wielka Brytania

(B1) **198132** 2014 07 03 A. Wprowadzono zmianę uprawnionego przez wykreślenie wpisu: BAYER SCHERING PHARMA AKTIENGESELLSCHAFT, Berlin, Niemcy i dokonanie wpisu: BAYER INTELLECTUAL PROPERTY GMBH, Monheim, Niemcy

(B1) **200413** 2014 07 02 A. Wprowadzono zmianę uprawnionego przez wykreślenie wpisu: BAYER SCHERING PHARMA AKTIENGESELLSCHAFT, Berlin, Niemcy i dokonanie wpisu: BAYER INTELLECTUAL PROPERTY GMBH, Monheim, Niemcy

(B1) **200794** 2014 07 21 A. Wprowadzono zmianę uprawnionego przez wykreślenie wpisu: BUŚKIEWICZ JOANNA, Szerokie, Polska; WEREMCZUK DANUTA, Lublin, Polska; WEREMCZUK JÓZEF, Lublin, Polska; WEREMCZUK KRZYSZTOF, Poznań, Polska; WEREMCZUK ROBERT, Lublin, Polska; INSTYTUT OGRODNICTWA, Skiernewice, Polska 101023342 i dokonanie wpisu: WEREMCZUK FMR SPÓŁKA Z OGRANICZONĄ ODPOWIEDZIALNOŚCIĄ, Niedrzwica Duża, Polska 432524846

(B1) **201121, 201336** 2014 07 02 A. Wprowadzono zmianę uprawnionego przez wykreślenie wpisu: BAYER SCHERING PHAR-

MA AKTIENGESELLSCHAFT, Berlin, Niemcy i dokonanie wpisu: BAYER INTELLECTUAL PROPERTY GMBH, Monheim, Niemcy

(B1) **201992, 203066** 2014 07 29 A. Wprowadzono zmianę nazwy uprawnionego przez wykreślenie wpisu: OMYA DEVELOPMENT AG, Oftringen, Szwajcaria i dokonanie wpisu: Omya International AG, Oftringen, Szwajcaria

(B1) **203710** 2014 07 03 A. Wprowadzono zmianę uprawnionego przez wykreślenie wpisu: BAYER SCHERING PHARMA AKTIENGESELLSCHAFT, Berlin, Niemcy i dokonanie wpisu: BAYER INTELLECTUAL PROPERTY GMBH, Monheim, Niemcy

(B1) **204927** 2014 07 29 A. Wprowadzono zmianę nazwy uprawnionego przez wykreślenie wpisu: OMYA DEVELOPMENT AG., Oftringen, Szwajcaria i dokonanie wpisu: Omya International AG, Oftringen, Szwajcaria

(B1) **204958** 2014 07 21 A. Wprowadzono zmianę siedziby uprawnionego przez wykreślenie wpisu: GLAXO GROUP LIMITED, Greenford, Wielka Brytania i dokonanie wpisu: GLAXO GROUP LIMITED, Brentford, Wielka Brytania

(B1) **205267** 2014 07 29 A. Wprowadzono zmianę nazwy uprawnionego przez wykreślenie wpisu: OMYA DEVELOPMENT AG, Oftringen, Szwajcaria i dokonanie wpisu: Omya International AG, Oftringen, Szwajcaria

(B1) **206008** 2014 07 15 A. Wprowadzono zmianę siedziby uprawnionego przez wykreślenie wpisu: Glaxo Group Limited, Greenford, Wielka Brytania i dokonanie wpisu: GLAXO GROUP LIMITED, Brentford, Wielka Brytania

(B1) **206720** 2014 07 09 A. Wprowadzono zmianę uprawnionego przez wykreślenie wpisu: AKZENTA PANEEL + PROFILE GMBH, Kaisersesch, Niemcy i dokonanie wpisu: Surface Technologies GmbH & Co. KG, Baruth, Niemcy

(B1) **207294** 2014 07 29 A. Wprowadzono zmianę uprawnionego przez wykreślenie wpisu: BAYER SCHERING PHARMA AKTIENGESELLSCHAFT, Berlin, Niemcy i dokonanie wpisu: Bayer Intellectual Property GmbH, Monheim, Niemcy

(B1) **208273** 2014 07 29 A. Wprowadzono zmianę nazwy uprawnionego przez wykreślenie wpisu: OMYA DEVELOPMENT AG, Oftringen, Szwajcaria i dokonanie wpisu: Omya International AG, Oftringen, Szwajcaria

(B1) **208627** 2014 07 02 A. Wprowadzono zmianę uprawnionego przez wykreślenie wpisu: BAYER SCHERING PHARMA AKTIENGESELLSCHAFT, Berlin, Niemcy i dokonanie wpisu: BAYER INTELLECTUAL PROPERTY GMBH, Monheim, Niemcy

(B1) **211012** 2014 07 16 A. Wprowadzono zmianę uprawnionego przez wykreślenie wpisu: SOPLAR S.A., Altstätten, Szwajcaria i dokonanie wpisu: ISP Technology AG, Altstätten, Szwajcaria

(B1) **211325** 2014 04 09 A. Wprowadzono zmianę uprawnionego przez wykreślenie wpisu: KOŁODZIEJ HUBERT, Wrocław, Polska; VOGT ANDRZEJ, Wrocław, Polska; STRZELECKI STANISŁAW, Wrocław, Polska; STEINMETZ GRZEGORZ, Wrocław, Polska i dokonanie wpisu: KOZŁOWSKA-KOŁODZIEJ BARBARA APOLONIA, Wrocław, Polska; KOŁODZIEJ PAWEŁ, Wrocław, Polska; BANAŚ JOANNA AGNIESZKA, Bielany Wrocławskie, Polska; STEINMETZ GRZEGORZ, Wrocław, Polska; STRZELECKI STANISŁAW, Wrocław, Polska; VOGT ANDRZEJ, Wrocław, Polska

(B1) **211325** 2014 07 08 A. Wprowadzono zmianę uprawnionego przez wykreślenie wpisu: KOZŁOWSKA-KOŁODZIEJ BARBARA APOLONIA, Wrocław, Polska; KOŁODZIEJ PAWEŁ, Wrocław, Polska; BANAŚ JOANNA AGNIESZKA, Bielany Wrocławskie, Polska; STEINMETZ GRZEGORZ, Wrocław, Polska; STRZELECKI STANISŁAW, Wrocław, Polska; VOGT ANDRZEJ, Wrocław, Polska i dokonanie wpisu: FLC PHARMA SPÓŁKA Z OGRANICZONĄ ODPOWIEDZIALNOŚCIĄ, Wrocław, Polska 021756747

(B1) **211432, 211433, 211460** 2014 07 29 A. Wprowadzono zmianę nazwy uprawnionego przez wykreślenie wpisu: OMYA DEVELOPMENT AG, Oftringen, Szwajcaria i dokonanie wpisu: Omya International AG, Oftringen, Szwajcaria

(B3) **211551** 2014 07 16 A. Wprowadzono zmianę uprawnionego przez wykreślenie wpisu: WYSOCKI MICHAŁ, Kraków, Polska i dokonanie wpisu: NEW CATALYTIC ENERGY SPÓŁKA Z OGRANICZONĄ ODPOWIEDZIALNOŚCIĄ, Kraków, Polska 122582909

(B1) **213373** 2014 07 23 A. Wprowadzono zmianę siedziby uprawnionego przez wykreślenie wpisu: GLAXO GROUP LIMITED, Greenford, Wielka Brytania i dokonanie wpisu: GLAXO GROUP LIMITED, Brentford, Wielka Brytania

(B1) **215184** 2014 02 11 A. Wprowadzono zmianę uprawnionego przez wykreślenie wpisu: LEŚNIEWICZ BOGUMIŁA FIRMA WIELOBRANŻOWA, Śrem, Polska 411128555 i dokonanie wpisu: LEŚNIEWICZ MIKOŁAJ, Śrem, Polska

(B1) **215184** 2014 02 11 A. Wprowadzono zmianę uprawnionego przez wykreślenie wpisu: LEŚNIEWICZ MIKOŁAJ, Śrem, Polska i dokonanie wpisu: „CAMELEO LEŚNIEWICZ-GRADKOWSKA” SPÓŁKA KOMANDYTOWA, Śrem, Polska

(B1) **215184** 2014 02 11 A. Wprowadzono zmianę nazwy uprawnionego przez wykreślenie wpisu: „CAMELEO LEŚNIEWICZ-GRADKOWSKA” SPÓŁKA KOMANDYTOWA, Śrem, Polska i dokonanie wpisu: „CAMELEO” SPÓŁKA Z OGRANICZONĄ ODPOWIEDZIALNOŚCIĄ SPÓŁKA KOMANDYTOWA, Śrem, Polska 302022930

(B1) **215184** 2014 02 11 C. Wprowadzono zmianę nazwy twórcy przez wykreślenie wpisu: MIKOŁAJ LEŚNIEWICZ, Śrem, Polska i dokonanie wpisu: MIKOŁAJ LEŚNIEWICZ, Śrem, Polska; JAROSŁAW PIJANOWSKI, Northbrook, Stany Zjednoczone Ameryki

(B1) **216040** 2014 07 30 A. Wprowadzono zmianę nazwy i siedziby uprawnionego przez wykreślenie wpisu: WYETH, Madison, Stany Zjednoczone Ameryki; ETEX CORPORATION, Cambridge, Stany Zjednoczone Ameryki i dokonanie wpisu: ETEX CORPORATION, Cambridge, Stany Zjednoczone Ameryki; Wyeth LLC, New York, Stany Zjednoczone Ameryki

(B1) **216788** 2014 07 29 A. Wprowadzono zmianę nazwy uprawnionego przez wykreślenie wpisu: TELEKOMUNIKACJA POLSKA SPÓŁKA AKCYJNA, Warszawa, Polska 012100784 i dokonanie wpisu: ORANGE POLSKA SPÓŁKA AKCYJNA, Warszawa, Polska 012100784

(B1) **217613** 2014 07 16 A. Wprowadzono zmianę uprawnionego przez wykreślenie wpisu: NIKOLUK KRZYSZTOF, Różnowo, Polska; WOLSKI ZYGMUNT, Olsztyn, Polska; NOZDRYN-PLOTNICKA ANNA, Krze Duże, Polska i dokonanie wpisu: NIKOLUK KRZYSZTOF, Różnowo, Polska; WOLSKI ZYGMUNT, Olsztyn, Polska; NOZDRYN-PLOTNICKA ANNA, Krze Duże, Polska; SCHMIDT KAZIMIERZ, Olsztyn, Polska

391

#### WPISY I ZMIANY W WYODRĘBNIONEJ CZĘŚCI REJESTRU PATENTOWEGO (nieuwzględnione w innych samodzielnych ogłoszeniach)

Poniższe zestawienie zawiera kolejno: kod rodzaju dokumentu, numer patentu europejskiego, datę wpisu, oznaczenie rubryki, w której dokonano wpisu lub zmiany oraz treść wpisu. Poszczególne rubryki rejestru zawierają następujące dane:

rubryka A - nazwisko i imię lub nazwa, a także miejsce zamieszkania lub siedziba uprawnionego z patentu europejskiego,

rubryka B - tytuł wynalazku,

rubryka C - nazwisko i imię twórcy wynalazku oraz jego miejsce zamieszkania,

rubryka D - prawa ograniczające patent,



rubryka E - numer dodatkowego prawa ochronnego, data pierwszego zezwolenia na wprowadzenie produktu na rynek w Rzeczypospolitej Polskiej i Unii Europejskiej, oznaczenie organu, który wydał zezwolenie,

rubryka F - decyzje dotyczące danego patentu europejskiego,

rubryka G - data unieważnienia lub data i przyczyna wygaśnięcia patentu europejskiego a także data stwierdzenia wygaśnięcia decyzji o udzieleniu dodatkowego prawa ochronnego lub data unieważnienia albo data i przyczyna wygaśnięcia dodatkowego prawa ochronnego.

**Uwaga:** Publikacji podlegają: zmiana uprawnionego, twórcy, zmiana nazwy uprawnionego, prawa ograniczające patent, sprostowania istotnych pomyłek.

(T3) **1631255** 2014 05 22 A. Wprowadzono zmianę uprawnionego przez wykreślenie wpisu: MSD Oss B.V., Oss, Holandia i dokonanie wpisu: Organon BioSciences Nederland B.V., Oss, Holandia

(T3) **1631255** 2014 05 22 A. Wprowadzono zmianę uprawnionego przez wykreślenie wpisu: Organon BioSciences Nederland B.V., Oss, Holandia i dokonanie wpisu: Merck Sharp & Dohme B.V., Haarlem, Holandia

(T3) **1626973** 2014 05 21 A. Wprowadzono zmianę uprawnionego przez wykreślenie wpisu: ABBOTT LABORATORIES, Abbott Park, Stany Zjednoczone Ameryki i dokonanie wpisu: AbbVie Inc., North Chicago, Stany Zjednoczone Ameryki

(T3) **1658269** 2014 05 21 A. Wprowadzono zmianę uprawnionego przez wykreślenie wpisu: ABBOTT LABORATORIES, Abbott Park, Stany Zjednoczone Ameryki i dokonanie wpisu: AbbVie Inc., North Chicago, Stany Zjednoczone Ameryki

(T3) **1608346** 2014 05 21 A. Wprowadzono zmianę uprawnionego przez wykreślenie wpisu: ABBOTT LABORATORIES, Abbott Park, Stany Zjednoczone Ameryki i dokonanie wpisu: AbbVie Inc., North Chicago, Stany Zjednoczone Ameryki

(T3) **1680276** 2014 05 19 A. Wprowadzono zmianę uprawnionego przez wykreślenie wpisu: Evonik Röhm GmbH, Darmstadt, Niemcy; Senoplast Klepsch & Co. GmbH, Piesendorf, Austria i dokonanie wpisu: Evonik Röhm GmbH, Darmstadt, Niemcy

(T3) **1635820** 2014 05 22 A. Wprowadzono zmianę uprawnionego przez wykreślenie wpisu: MSD Oss B.V., AB Oss, Holandia i dokonanie wpisu: Organon BioSciences Nederland B.V., Oss, Holandia

(T3) **1635820** 2014 05 22 A. Wprowadzono zmianę uprawnionego przez wykreślenie wpisu: Organon BioSciences Nederland B.V., Oss, Holandia i dokonanie wpisu: Merck Sharp & Dohme B.V., Haarlem, Holandia

(T3) **1633859** 2014 05 21 A. Wprowadzono zmianę uprawnionego przez wykreślenie wpisu: ABBOTT LABORATORIES, Abbott Park, Stany Zjednoczone Ameryki i dokonanie wpisu: AbbVie Inc., North Chicago, Stany Zjednoczone Ameryki

(T3) **1663183** 2014 05 21 A. Wprowadzono zmianę uprawnionego przez wykreślenie wpisu: ABBOTT LABORATORIES, Abbott Park, Stany Zjednoczone Ameryki i dokonanie wpisu: AbbVie Inc., North Chicago, Stany Zjednoczone Ameryki

(T3) **1685152** 2014 05 20 A. Wprowadzono zmianę uprawnionego przez wykreślenie wpisu: ABBOTT LABORATORIES, Abbott Park, Stany Zjednoczone Ameryki i dokonanie wpisu: AbbVie Inc., North Chicago, Stany Zjednoczone Ameryki

(T3) **1719742** 2014 05 16 A. Wprowadzono zmianę uprawnionego przez wykreślenie wpisu: SCHWENK Zement KG, Ulm, Niemcy i dokonanie wpisu: Construction Research & Technology GmbH, Trostberg, Niemcy

(T3) **1771451** 2014 05 20 A. Wprowadzono zmianę uprawnionego przez wykreślenie wpisu: ABBOTT LABORATORIES, Abbott

Park, Stany Zjednoczone Ameryki i dokonanie wpisu: AbbVie Inc., North Chicago, Stany Zjednoczone Ameryki

(T3) **1819600** 2014 05 06 A. Wprowadzono zmianę uprawnionego przez wykreślenie wpisu: Cadbury Adams USA LLC, Parsippany, Stany Zjednoczone Ameryki i dokonanie wpisu: Kraft Foods Global, Inc., Northfield, Stany Zjednoczone Ameryki

(T3) **1819600** 2014 05 06 A. Wprowadzono zmianę uprawnionego przez wykreślenie wpisu: Kraft Foods Global, Inc., Northfield, Stany Zjednoczone Ameryki i dokonanie wpisu: Kraft Foods Global Brands LLC, Northfield, Stany Zjednoczone Ameryki

(T3) **1819600** 2014 05 06 A. Wprowadzono zmianę uprawnionego przez wykreślenie wpisu: Kraft Foods Global Brands LLC, Northfield, Stany Zjednoczone Ameryki i dokonanie wpisu: Intercontinental Great Brands LLC, East Hanover, Stany Zjednoczone Ameryki

(T3) **1710245** 2014 05 23 A. Wprowadzono zmianę uprawnionego przez wykreślenie wpisu: MSD Oss B.V., AB Oss, Holandia i dokonanie wpisu: Organon BioSciences Nederland B.V., Oss, Holandia

(T3) **1710245** 2014 05 23 A. Wprowadzono zmianę uprawnionego przez wykreślenie wpisu: Organon BioSciences Nederland B.V., Oss, Holandia i dokonanie wpisu: MERCK SHARP & DOHME B.V., Haarlem, Holandia

(T3) **1969582** 2014 05 12 A. Wprowadzono zmianę uprawnionego przez wykreślenie wpisu: Red Bull GmbH, Fuschl am See, Austria i dokonanie wpisu: RED BULL AIR RACE GmbH, Fuschl am See, Austria

(T3) **1868581** 2014 05 20 A. Wprowadzono zmianę uprawnionego przez wykreślenie wpisu: Abbott Laboratories, Abbott Park, Stany Zjednoczone Ameryki i dokonanie wpisu: AbbVie Inc., North Chicago, Stany Zjednoczone Ameryki

(T3) **1901973** 2014 05 20 A. Wprowadzono zmianę uprawnionego przez wykreślenie wpisu: ABBOTT LABORATORIES, Chicago, Stany Zjednoczone Ameryki i dokonanie wpisu: AbbVie Inc., North Chicago, Stany Zjednoczone Ameryki

(T3) **1926729** 2014 05 19 A. Wprowadzono zmianę uprawnionego przez wykreślenie wpisu: ABBOTT LABORATORIES, Abbott Park, Stany Zjednoczone Ameryki i dokonanie wpisu: AbbVie Inc., North Chicago, Stany Zjednoczone Ameryki

(T3) **1968911** 2014 05 07 A. Wprowadzono zmianę uprawnionego przez wykreślenie wpisu: Bayer MaterialScience AG, Leverkusen, Niemcy i dokonanie wpisu: Nuplex Resins B.V., Bergen op Zoom, Holandia

(T3) **1945666** 2014 05 21 A. Wprowadzono zmianę nazwy uprawnionego przez wykreślenie wpisu: GTC Biotherapeutics, Inc., Framingham, Stany Zjednoczone Ameryki; Genzyme Corporation, Cambridge, Stany Zjednoczone Ameryki i dokonanie wpisu: Genzyme Corporation, Cambridge, Stany Zjednoczone Ameryki; REVO BIOLOGICS, INC., Framingham, Stany Zjednoczone Ameryki

(T3) **1932745** 2014 05 19 A. Wprowadzono zmianę uprawnionego przez wykreślenie wpisu: GM Global Technology Operations LLC, Detroit, Stany Zjednoczone Ameryki i dokonanie wpisu: GM Global Technology Operations LLC, Detroit, Stany Zjednoczone Ameryki; Steering Solutions IP Holding Corporation, Saginaw, Stany Zjednoczone Ameryki

(T3) **2038556** 2014 05 12 A. Wprowadzono zmianę uprawnionego przez wykreślenie wpisu: Ün, Yılmaz, Istanbul, Turcja i dokonanie wpisu: BAHÇIVAN ELEKTRİK MOTOR SANAYİ VE TİCARET LIMITED SİRKETİ, Istanbul, Turcja

(T3) **1992549** 2014 05 19 A. Wprowadzono zmianę uprawnionego przez wykreślenie wpisu: GM Global Technology Operations LLC, Detroit, Stany Zjednoczone Ameryki i dokonanie wpisu: GM Global Technology Operations LLC, Detroit, Stany Zjednoczone

Ameryki; Steering Solutions IP Holding Corporation, Saginaw, Stany Zjednoczone Ameryki

(T3) **2065609** 2014 05 12 A. Wprowadzono zmianę nazwy uprawnionego przez wykreślenie wpisu: AFE Metal, Feurs, Francja i dokonanie wpisu: SAFE METAL, Feurs, Francja

(T3) **2017265** 2014 05 19 A. Wprowadzono zmianę uprawnionego przez wykreślenie wpisu: Abbott Laboratories, Abbott Park, Stany Zjednoczone Ameryki i dokonanie wpisu: AbbVie Inc., North Chicago, Stany Zjednoczone Ameryki

(T3) **2240590** 2014 05 16 A. Wprowadzono zmianę nazwy uprawnionego przez wykreślenie wpisu: Agratec AG, Berlin, Niemcy i dokonanie wpisu: GEBO Bioenergie AG, Berlin, Niemcy

(T3) **2240590** 2014 05 16 A. Wprowadzono zmianę uprawnionego przez wykreślenie wpisu: GEBO Bioenergie AG, Berlin, Niemcy i dokonanie wpisu: agratec Invest AG, Berlin, Niemcy

(T3) **2070803** 2014 05 19 A. Wprowadzono zmianę uprawnionego przez wykreślenie wpisu: GM Global Technology Operations LLC, Detroit, Stany Zjednoczone Ameryki i dokonanie wpisu: GM Global Technology Operations LLC, Detroit, Stany Zjednoczone Ameryki; Steering Solutions IP Holding Corporation, Saginaw, Stany Zjednoczone Ameryki

(T3) **2239180** 2014 05 19 A. Wprowadzono zmianę uprawnionego przez wykreślenie wpisu: GM Global Technology Operations LLC, Detroit, Stany Zjednoczone Ameryki i dokonanie wpisu: GM Global Technology Operations LLC, Detroit, Stany Zjednoczone Ameryki; Steering Solutions IP Holding Corporation, Saginaw, Stany Zjednoczone Ameryki

(T3) **2258344** 2014 05 19 A. Wprowadzono zmianę uprawnionego przez wykreślenie wpisu: Abbott Laboratories, Abbott Park, Stany Zjednoczone Ameryki i dokonanie wpisu: AbbVie Inc., North Chicago, Stany Zjednoczone Ameryki

### 392

#### DECYZJE O UNIEWAŻNIENIU PATENTU

*Poniższe zestawienie zawiera kolejno: kod rodzaju patentu, numer unieważnionego patentu, datę unieważnienia oraz treść decyzji.*

(B1) 193226 2014 03 19 Unieważniono w całości

### 393

#### DECYZJE O WYGAŚNIĘCIU PATENTU

*Poniższe zestawienie zawiera kolejno: kod rodzaju patentu, numery patentów, które wygasły na podstawie art. 90 ust. 1 pkt 2 - 4 ustawy z dnia 30.06.2000 r. - Prawo własności przemysłowej oraz datę wygaśnięcia patentu.*

(B1) 174549 2013 10 17  
(B1) 174742 2013 10 05  
(B1) 175382 2013 10 25  
(B1) 175397 2013 10 25  
(B1) 175524 2013 10 07  
(B1) 175821 2013 09 29  
(B1) 176301 2013 10 26  
(B1) 177445 2013 10 25  
(B1) 178509 2013 10 03  
(B1) 178723 2013 10 04  
(B1) 179675 2013 10 25  
(B1) 180054 2013 10 09  
(B1) 180061 2013 10 09  
(B1) 181329 2013 10 02  
(B1) 181864 2013 10 21

(B1) 182089 2013 10 20  
(B1) 182380 2013 10 17  
(B1) 182581 2013 10 11  
(B1) 183193 2013 10 23  
(B1) 183430 2013 10 03  
(B1) 183592 2013 10 23  
(B1) 183948 2013 10 08  
(B1) 183969 2013 10 31  
(B1) 184237 2013 10 28  
(B1) 184522 2013 10 11  
(B1) 184666 2013 10 02  
(B1) 185248 2013 10 11  
(B1) 185289 2013 10 07  
(B1) 185714 2013 10 15  
(B1) 186283 2013 10 03

(B1) 186380 2013 10 22  
(B1) 186437 2013 10 05  
(B1) 186537 2013 10 23  
(B1) 186760 2013 10 09  
(B1) 186914 2013 10 14  
(B1) 187701 2013 10 28  
(B1) 188687 2013 10 28  
(B1) 189161 2013 10 13  
(B1) 189441 2013 10 07  
(B1) 190177 2013 10 28  
(B1) 190551 2013 10 30  
(B1) 190617 2013 10 24  
(B1) 190855 2012 04 27  
(B1) 191375 2013 10 07  
(B1) 191787 2013 10 08  
(B1) 192176 2013 10 14  
(B1) 192286 2013 10 22  
(B1) 192479 2013 10 07  
(B1) 192963 2013 10 30  
(B1) 193571 2013 10 29  
(B1) 193677 2013 10 21  
(B1) 194428 2013 10 31  
(B1) 194521 2013 10 22  
(B1) 194771 2013 10 04  
(B1) 194845 2013 10 12  
(B1) 194846 2013 10 12  
(B1) 194948 2013 10 18  
(B1) 195357 2011 08 02  
(B1) 195570 2013 10 18  
(B1) 195627 2013 10 03  
(B1) 195827 2013 08 28  
(B1) 195911 2013 10 16  
(B1) 195974 2013 10 28  
(B1) 196128 2013 10 31  
(B1) 196857 2012 12 23  
(B1) 196941 2013 10 04  
(B1) 196945 2013 10 01  
(B1) 197732 2013 10 18  
(B1) 197831 2012 05 13  
(B1) 197848 2012 05 13  
(B1) 198093 2013 10 25  
(B1) 198256 2013 10 24  
(B1) 199070 2013 10 24  
(B1) 199101 2013 10 06  
(B1) 199552 2013 09 26  
(B1) 199553 2013 09 26  
(B1) 199960 2013 10 19  
(B1) 199961 2013 10 19  
(B1) 200052 2013 10 19  
(B1) 200083 2013 10 10  
(B1) 200090 2013 10 19  
(B1) 200446 2013 10 29  
(B1) 200533 2013 10 10  
(B1) 201269 2013 10 13  
(B1) 201303 2013 10 13  
(B1) 201567 2013 10 24  
(B1) 202141 2013 10 28  
(B1) 202892 2013 10 31  
(B1) 202900 2013 10 29  
(B1) 203095 2013 10 31  
(B1) 203215 2013 10 09  
(B1) 203368 2013 10 26  
(B1) 203681 2013 10 07  
(B1) 203859 2013 10 21  
(B1) 204056 2013 10 04  
(B1) 204084 2013 09 23

(B1) 204231 2013 10 03  
(B1) 204426 2013 10 30  
(B1) 204428 2013 10 30  
(B1) 204478 2013 10 25  
(B1) 204632 2013 10 07  
(B1) 204979 2013 10 07  
(B1) 205014 2013 10 11  
(B1) 205035 2013 09 09  
(B1) 205603 2013 10 30  
(B1) 205938 2013 10 28  
(B1) 206094 2013 10 02  
(B1) 206418 2013 10 24  
(B1) 206569 2013 10 04  
(B1) 206589 2013 10 24  
(B1) 206658 2013 10 05  
(B1) 206679 2012 10 16  
(B1) 206687 2013 10 21  
(B1) 206917 2013 10 23  
(B1) 206952 2013 10 15  
(B1) 207243 2013 10 22  
(B1) 207586 2013 10 29  
(B1) 207734 2013 10 01  
(B1) 208083 2013 10 15  
(B1) 208426 2013 10 25  
(B1) 208470 2013 10 06  
(B1) 208653 2013 10 02  
(B1) 208793 2013 10 23  
(B1) 208935 2013 09 05  
(B1) 209132 2013 10 08  
(B1) 209194 2013 10 07  
(B1) 209355 2013 10 16  
(B1) 209369 2013 10 17  
(B1) 209405 2013 10 03  
(B1) 209616 2013 05 10  
(B1) 209621 2013 10 12  
(B1) 209708 2013 10 31  
(B1) 209816 2013 10 29  
(B1) 209981 2013 10 24  
(B1) 210053 2013 10 31  
(B1) 210086 2013 10 15  
(B1) 210087 2013 10 15  
(B1) 210247 2012 05 09  
(B1) 210249 2013 10 03  
(B1) 210314 2013 10 12  
(B1) 210337 2013 10 23  
(B1) 210368 2013 09 26  
(B1) 210423 2013 10 10  
(B1) 210492 2013 10 03  
(B1) 210698 2013 05 10  
(B1) 210699 2013 05 10  
(B1) 210728 2013 10 06  
(B1) 210806 2013 10 01  
(B1) 210902 2012 02 08  
(B1) 211324 2013 10 20  
(B1) 211326 2013 10 17  
(B1) 211328 2012 07 28  
(B1) 211404 2013 10 04  
(B1) 211853 2013 10 19  
(B1) 211984 2013 10 17  
(B1) 212017 2013 10 25  
(B1) 212044 2013 10 06  
(B1) 212171 2013 10 21  
(B1) 212191 2013 10 27  
(B1) 212431 2013 10 30  
(B1) 212495 2013 10 25  
(B1) 212791 2013 09 13

(B1) 213014	2013 10 23	(B1) 215046	2013 10 27	(T3) 1677896	2013 08 27	(T3) 1941121	2013 08 18
(B1) 213032	2013 10 29	(B1) 215203	2013 02 24	(T3) 1707251	2013 08 08	(T3) 1949893	2013 08 04
(B1) 213080	2013 10 29	(B1) 215238	2012 02 27	(T3) 1754665	2013 08 17	(T3) 1957851	2013 08 12
(B1) 213187	2013 10 18	(B1) 215239	2012 07 21	(T3) 1755198	2013 08 10	(T3) 1969018	2013 08 16
(B1) 213188	2013 10 18	(B1) 215355	2013 10 12	(T3) 1757331	2013 08 17	(T3) 1988789	2013 08 21
(B1) 213193	2013 10 18	(B1) 215413	2013 10 15	(T3) 1757332	2013 08 17	(T3) 2018015	2013 08 01
(B1) 213194	2013 10 18	(B1) 215481	2013 10 08	(T3) 1757672	2013 08 24	(T3) 2025830	2013 08 09
(B1) 213288	2013 10 09	(B1) 215532	2013 10 18	(T3) 1757798	2013 08 15	(T3) 2028314	2013 08 18
(B1) 213391	2013 10 28	(B1) 215572	2013 10 22	(T3) 1758066	2013 08 16	(T3) 2028689	2013 08 22
(B1) 213392	2013 10 28	(B1) 215691	2013 10 20	(T3) 1760333	2013 08 25	(T3) 2049153	2013 08 10
(B1) 213849	2013 10 19	(B1) 215692	2013 10 20	(T3) 1760374	2013 08 16	(T3) 2050570	2013 08 10
(B1) 213868	2013 10 06	(B1) 215693	2013 10 20	(T3) 1760431	2013 08 29	(T3) 2051652	2013 08 17
(B1) 213873	2013 10 15	(B1) 215777	2009 06 05	(T3) 1760647	2013 08 30	(T3) 2051941	2013 08 08
(B1) 213900	2013 10 27	(B1) 215778	2009 12 18	(T3) 1762578	2013 08 26	(T3) 2054028	2013 08 01
(B1) 213972	2013 10 11	(B1) 215783	2012 12 08	(T3) 1762963	2013 08 12	(T3) 2054029	2013 08 01
(B1) 213999	2013 10 25	(B1) 215784	2012 04 09	(T3) 1773537	2013 08 03	(T3) 2054416	2013 08 03
(B1) 214063	2013 10 19	(B1) 215786	2013 04 01	(T3) 1776099	2013 08 02	(T3) 2057011	2013 08 08
(B1) 214093	2013 10 18	(B1) 215790	2012 11 30	(T3) 1776119	2013 08 10	(T3) 2057257	2013 08 27
(B1) 214094	2013 10 18	(B1) 215791	2012 09 24	(T3) 1779545	2013 08 10	(T3) 2059918	2013 08 21
(B1) 214196	2013 10 05	(B1) 215802	2012 08 10	(T3) 1781296	2013 08 04	(T3) 2061829	2013 08 30
(B1) 214296	2013 10 11	(B1) 215803	2012 08 10	(T3) 1781649	2013 08 09	(T3) 2061841	2013 08 30
(B1) 214385	2013 10 15	(B1) 215929	2012 07 06	(T3) 1783100	2013 08 24	(T3) 2066538	2013 08 02
(B1) 214589	2013 10 01	(B1) 216073	2013 02 05	(T3) 1783771	2013 08 02	(T3) 2069228	2013 08 21
(B1) 214782	2013 10 09	(B1) 216075	2011 04 21	(T3) 1786707	2013 08 11	(T3) 2094464	2013 08 24
(B1) 214783	2013 10 09	(B1) 216090	2013 09 28	(T3) 1786737	2013 08 18	(T3) 2094859	2013 08 03
(B1) 214794	2013 10 25	(B1) 216138	2013 07 26	(T3) 1786908	2013 08 18	(T3) 2103738	2013 08 19
(B1) 214810	2013 10 26	(B1) 216146	2012 11 05	(T3) 1786982	2013 08 30	(T3) 2151970	2013 08 09
(B1) 214904	2013 10 06	(B1) 216147	2013 04 13	(T3) 1789377	2013 08 30	(T3) 2156732	2013 08 19
(B1) 214977	2013 10 19	(B1) 216149	2013 07 17	(T3) 1791765	2013 08 02	(T3) 2158978	2013 08 26
(B1) 214999	2013 10 20			(T3) 1799416	2013 08 23	(T3) 2166235	2013 08 24
				(T3) 1847368	2013 08 03	(T3) 2171093	2013 08 01
				(T3) 1886796	2013 08 08	(T3) 2173868	2013 08 08
				(T3) 1889705	2013 08 18	(T3) 2178955	2013 08 06
				(T3) 1889818	2013 08 08	(T3) 2178956	2013 08 12
				(T3) 1897440	2013 08 02	(T3) 2181442	2013 08 19
				(T3) 1897992	2013 08 18	(T3) 2183201	2013 08 01
				(T3) 1900472	2013 08 17	(T3) 2185421	2013 08 15
				(T3) 1900708	2013 08 20	(T3) 2185774	2013 08 18
				(T3) 1901614	2013 08 09	(T3) 2187764	2013 08 12
				(T3) 1903134	2013 08 20	(T3) 2187967	2013 08 13
				(T3) 1912972	2013 08 09	(T3) 2191751	2013 08 01
				(T3) 1915283	2013 08 10	(T3) 2192896	2013 08 21
				(T3) 1915641	2013 08 08	(T3) 2195450	2013 08 22
				(T3) 1919604	2013 08 01	(T3) 2220946	2013 08 15
				(T3) 1920037	2013 08 30	(T3) 2220948	2013 08 15
				(T3) 1922467	2013 08 18	(T3) 2271155	2013 08 10
				(T3) 1924382	2013 08 04	(T3) 2313390	2013 08 06
				(T3) 1924580	2013 08 25	(T3) 2318457	2013 08 27
				(T3) 1924624	2013 08 23	(T3) 2321160	2013 08 06
				(T3) 1924971	2013 08 07	(T3) 2326551	2013 08 22
				(T3) 1929114	2013 08 18	(T3) 2362059	2013 08 18
				(T3) 1937566	2013 08 16	(T3) 2365182	2013 08 18
				(T3) 1937721	2013 08 23	(T3) 2423049	2013 08 27
				(T3) 1940672	2013 08 23	(T3) 2462130	2013 08 04

## 394

**DECYZJE O WYGAŚNIĘCIU  
NA TERYTORIUM RZECZYPOSPOLITEJ POLSKIEJ  
PATENTU EUROPEJSKIEGO**

*Poniższe zestawienie zawiera kolejno: kod rodzaju dokumentu, numer patentu europejskiego oraz datę wygaśnięcia patentu europejskiego na terytorium Rzeczypospolitej Polskiej.*

(T3) 1519439	2013 08 26	(T3) 1654387	2013 08 16
(T3) 1528169	2013 08 28	(T3) 1654470	2013 08 05
(T3) 1627823	2013 08 06	(T3) 1656391	2013 08 03
(T3) 1627962	2013 08 19	(T3) 1658031	2013 08 17
(T3) 1628273	2013 08 10	(T3) 1658412	2013 08 10
(T3) 1630105	2013 08 06	(T3) 1658494	2013 08 23
(T3) 1630298	2013 08 23	(T3) 1660066	2013 08 20
(T3) 1630299	2013 08 11	(T3) 1660471	2013 08 18
(T3) 1639906	2013 08 30	(T3) 1660803	2013 08 25
(T3) 1643063	2013 08 16	(T3) 1663191	2013 08 09
(T3) 1651078	2013 08 06	(T3) 1663206	2013 08 20
(T3) 1653816	2013 08 12	(T3) 1663636	2013 08 02
(T3) 1654204	2013 08 06	(T3) 1663991	2013 08 24
(T3) 1654253	2013 08 09	(T3) 1664036	2013 08 20

**B. WZORY UŻYTKOWE**

395

**UDZIELONE PRAWA OCHRONNE**

(od nr 67 461 do nr 67 498)

Y1 (11) **67473** (41) 2013 10 28(51) **A01D 34/73** (2006.01)**A01D 34/63** (2006.01)

(21) 120946 (22) 2012 04 18

(72) STOLARSKI ANTONI, Białystok (PL)

(73) SAMASZ SPÓŁKA Z OGRANICZONĄ ODPOWIEDZIALNOŚCIĄ, Białystok (PL)

(54) Trzymak nożowy do kosiarek dyskowych

Y1 (11) **67484** (41) 2014 01 20(51) **A01J 21/02** (2006.01)**A01J 23/00** (2006.01)

(21) 121177 (22) 2012 07 09

(72) BIELSKI IRENEUSZ, Bydgoszcz (PL); MUSIAŁ JANUSZ, Koronowo (PL); ERLICH PIOTR, Mąkoszyn (PL); TROSYŃSKI ADAM, Lubanie (PL)

(73) STĘPIEŃ TOMASZ, Dźwirzyno (PL)

(54) Urządzenie do porcjowania mas o konsystencji pasty

Y1 (11) **67487** (41) 2014 02 03(51) **A01K 23/00** (2006.01)**A45C 11/00** (2006.01)

(21) 121234 (22) 2012 07 30

(72) SZRAMKE KAZIMIERZ, Bydgoszcz (PL)

(73) SZRAMKE KAZIMIERZ TEXTIL TRADE, Bydgoszcz (PL)

(54) Torba, zwłaszcza do przenoszenia łopatk

Y1 (11) **67497** (41) 2011 10 10(51) **A47B 9/00** (2006.01)

(62) 390942

(21) 122443 (22) 2010 04 08

(72) KLIMASZEWSKI ŁUKASZ, Kozłowo (PL)

(73) STALMOT &amp; WOLMET SPÓŁKA AKCYJNA, Nidzica (PL)

(54) Stół z mechanizmem do podnoszenia i składania blatu

Y1 (11) **67486** (41) 2014 02 03(51) **A47B 96/00** (2006.01)**A47B 87/02** (2006.01)**A47B 47/00** (2006.01)**A47B 97/00** (2006.01)

(21) 121228 (22) 2012 07 27

(72) WRÓBLEWSKA-BRYK ANNA, Mielec (PL)

(73) WRÓBLEWSKA-BRYK ANNA FIRMA HORN, Mielec (PL)

(54) Modułowy cokół do mebli

Y1 (11) **67461** (41) 2012 01 02(51) **A47C 1/02** (2006.01)**A47C 7/62** (2006.01)**A47B 21/00** (2006.01)**A47B 21/013** (2006.01)

(21) 119144 (22) 2010 06 28

(72) KOŁODZIEJCZYK ARKADIUSZ, Skierniewice (PL)

(73) KOŁODZIEJCZYK ARKADIUSZ, Skierniewice (PL)

(54) Fotel do pracy, zwłaszcza z komputerem

Y1 (11) **67494** (41) 2013 10 28(51) **A47G 7/04** (2006.01)**A47B 49/00** (2006.01)**A01G 9/04** (2006.01)

(21) 121984 (22) 2013 04 25

(30) U201200027 2012 04 27 EE

(72) KORTS RAIMO, Tallin (EE)

(73) Unique Decor OU, Tallin (EE)

(54) Pionowy stojak na doniczki kwiatowe

Y1 (11) **67479** (41) 2014 01 07(51) **B01L 3/00** (2006.01)**G01F 11/00** (2006.01)

(21) 121141 (22) 2012 06 25

(72) ŻUKOWSKI WITOLD, Kraków (PL); RADOMSKI PIOTR, Kraków (PL)

(73) POLITECHNIKA KRAKOWSKA IM. TADEUSZA KOŚCIUSZKI, Kraków (PL)

(54) Zdalny dozownik cieczy

Y1 (11) **67480** (41) 2014 01 07(51) **B01L 3/00** (2006.01)**G01F 11/00** (2006.01)

(21) 121142 (22) 2012 06 25

(72) ŻUKOWSKI WITOLD, Kraków (PL); RADOMSKI PIOTR, Kraków (PL)

(73) POLITECHNIKA KRAKOWSKA IM. TADEUSZA KOŚCIUSZKI, Kraków (PL)

(54) Dozownik cieczy

Y1 (11) **67465** (41) 2013 06 10(51) **B05C 17/06** (2006.01)**E04F 21/04** (2006.01)**B44D 3/00** (2006.01)

(21) 120573 (22) 2011 12 09

(72) MICHALSKI PRZEMYSŁAW, Poznań (PL)

(73) ATLAS SPÓŁKA Z OGRANICZONĄ ODPOWIEDZIALNOŚCIĄ, Łódź (PL)

(54) Wzornik kolorów

Y1 (11) **67478** (41) 2013 12 23(51) **B42F 3/00** (2006.01)**B42F 13/06** (2006.01)

(21) 121110 (22) 2012 06 13

(72) KOZAK MIECZYŚLAW, Kołbiel (PL)

(73) KOZAK MIECZYŚLAW P.P.U.H. KOMI, Kołbiel (PL)

(54) Spinacz archiwizacyjny

Y1 (11) **67471** (41) 2013 09 02(51) **B60R 7/06** (2006.01)

(21) 120782 (22) 2012 02 21

(72) ZAJĄC DAMIAN, Nowy Sącz (PL)

(73) ZAJĄC DAMIAN TRUCKS-SHOP, Nowy Sącz (PL)

(54) Półka do kabiny samochodu, zwłaszcza ciężarowego

Y1 (11) **67466** (41) 2013 06 24  
 (51) **B60R 13/02** (2006.01)  
**B60R 3/04** (2006.01)  
**B62D 25/22** (2006.01)  
 (21) 120596 (22) 2011 12 19  
 (72) ŚWIRKO PIOTR, Sowłany (PL)  
 (73) ŚWIRKO PIOTR ALU-FROST PIOTR ŚWIRKO, Sowłany (PL)  
 (54) Nakładka progowa

---

Y1 (11) **67485** (41) 2014 01 20  
 (51) **B60S 1/48** (2006.01)  
**B60S 1/50** (2006.01)  
 (21) 121193 (22) 2012 07 10  
 (72) GALA WŁADYSŁAW, Brodła (PL)  
 (73) GALA WŁADYSŁAW, Brodła (PL)  
 (54) Instalacja do napełniania zbiorniczka spryskiwaczy w samochodzie

---

Y1 (11) **67491** (41) 2008 04 14  
 (51) **B60T 17/04** (2006.01)  
**F16K 5/06** (2006.01)  
 (62) 380782  
 (21) 121747 (22) 2006 10 06  
 (72) KALUBA MARIAN, Poznań (PL)  
 (73) INSTYTUT POJAZDÓW SZYNOWYCH TABOR, Poznań (PL)  
 (54) Kulowy kurek odcinający, zwłaszcza do układów pneumatycznych pojazdów

---

Y1 (11) **67475** (41) 2013 09 16  
 (51) **B62M 1/04** (2006.01)  
**B62M 9/12** (2006.01)  
 (21) 121042 (22) 2012 05 25  
 (72) RUBAJ EUGENIUSZ, Lublin (PL)  
 (73) RUBAJ EUGENIUSZ, Lublin (PL)  
 (54) Hulajnoga z napędem łańcuchowym

---

Y1 (11) **67469** (41) 2013 08 05  
 (51) **B65D 5/08** (2006.01)  
**B65D 5/60** (2006.01)  
**B65F 1/06** (2006.01)  
 (21) 120699 (22) 2012 01 27  
 (72) WOŹNIAK JANUSZ, Piaski (PL)  
 (73) SIMET SPÓŁKA AKCYJNA, Piaski (PL)  
 (54) Pojemnik

---

Y1 (11) **67474** (41) 2013 10 28  
 (51) **B65D 5/10** (2006.01)  
**B65D 5/36** (2006.01)  
**B65D 5/42** (2006.01)  
 (21) 120957 (22) 2012 04 23  
 (72) BOMBOLA BOGUMIŁ, Tarnowo Podgórne (PL)  
 (73) EUROBOX SPÓŁKA Z OGRANICZONĄ ODPOWIEDZIALNOŚCIĄ, Przesiadłów (PL)  
 (54) Pudełko

---

Y1 (11) **67476** (41) 2013 12 23  
 (51) **B65D 5/32** (2006.01)  
**B65D 5/36** (2006.01)  
 (21) 121107 (22) 2012 06 13  
 (72) PROKOPEK JAN, Toruń (PL)  
 (73) PROKOPEK JAN PRZEDSIĘBIORSTWO PRODUKCYJNO-USŁUGOWO-HANDLOWE PROJAN, Toruń (PL)  
 (54) Opakowanie zamykane

---

Y1 (11) **67477** (41) 2013 12 23  
 (51) **B65D 5/36** (2006.01)  
**B65D 5/20** (2006.01)

(21) 121108 (22) 2012 06 13  
 (72) PROKOPEK JAN, Toruń (PL)  
 (73) PROKOPEK JAN PRZEDSIĘBIORSTWO PRODUKCYJNO-USŁUGOWO-HANDLOWE PROJAN, Toruń (PL)  
 (54) Opakowanie

---

Y1 (11) **67470** (41) 2013 08 05  
 (51) **B65D 41/34** (2006.01)  
**B65D 50/04** (2006.01)  
 (21) 120713 (22) 2012 01 31  
 (72) NAPIERACZ ZBIGNIEW, Pabianice (PL)  
 (73) SUWARY SPÓŁKA AKCYJNA, Pabianice (PL)  
 (54) Zakrętka bezpieczna z taśmą gwarancyjną

---

Y1 (11) **67464** (41) 2013 05 27  
 (51) **B65D 50/04** (2006.01)  
**B65D 55/02** (2006.01)  
 (21) 120509 (22) 2011 11 17  
 (72) ROSIŃSKI MICHAŁ, Bielsko-Biała (PL)  
 (73) ROSIŃSKI PACKAGING SPÓŁKA Z OGRANICZONĄ ODPOWIEDZIALNOŚCIĄ SPÓŁKA KOMANDYTOWO AKCYJNA, Bielsko-Biała (PL)  
 (54) Nakrętka zabezpieczająca przed otwarciem pojemnika

---

Y1 (11) **67483** (41) 2014 01 07  
 (51) **B65G 1/02** (2006.01)  
**B65D 19/12** (2006.01)  
 (21) 121172 (22) 2012 07 06  
 (72) SZLENDAK JERZY KAZIMIERZ, Ogrodniczki (PL)  
 (73) SZLENDAK JERZY KAZIMIERZ, Ogrodniczki (PL)  
 (54) Stelaż na palety

---

Y1 (11) **67498** (41) 2014 01 07  
 (51) **B66C 1/44** (2006.01)  
**B66C 1/42** (2006.01)  
**B65G 7/12** (2006.01)  
 (21) 122623 (22) 2012 06 25  
 (72) ZADYKOWICZ JAN, Jurówce (PL); CZYZEWSKI MIROSŁAW, Bielsk Podlaski (PL)  
 (73) JAZON SPÓŁKA Z OGRANICZONĄ ODPOWIEDZIALNOŚCIĄ, Białystok (PL)  
 (54) Chwytnik wzdłużny zawieszany

---

Y1 (11) **67490** (41) 2013 05 27  
 (51) **C21C 5/46** (2006.01)  
 (21) 121591 (22) 2011 05 16  
 (30) A1004/2010 2010 06 17 AT  
 (86) 2011 05 16 PCT/EP11/57813  
 (87) 2011 12 22 WO/11/157498  
 (72) KAPL ROBERT, Bad Leonfelden (AT); WIMMER GERALD, Linz (AT); WIMMER PETER, Wels (AT)  
 (73) Siemens VAI Metals Technologies GmbH, Linz (AT)  
 (54) Konwertor przechylny

---

Y1 (11) **67462** (41) 2012 06 04  
 (51) **E01H 5/06** (2006.01)  
 (21) 119517 (22) 2010 11 24  
 (72) STOLARSKI ANTONI, Białystok (PL)  
 (73) SAMASZ SPÓŁKA Z OGRANICZONĄ ODPOWIEDZIALNOŚCIĄ, Białystok (PL)  
 (54) Pług do odśnieżania

---

Y1 (11) **67481** (41) 2014 01 07  
 (51) **E02D 29/12** (2006.01)  
**E03F 5/02** (2006.01)  
 (21) 121154 (22) 2012 06 29  
 (72) POLAK ANDRZEJ, Rzeszów (PL)

(73) POLAK ANDRZEJ ZMM MAXPOL ZAKŁAD PRACY CHRONIONEJ, Rzeszów (PL)  
 (54) Studzienka kanalizacyjna pełna

---

Y1 (11) **67467** (41) 2013 07 08  
 (51) **E04F 13/08** (2006.01)  
**E04F 19/02** (2006.01)  
 (21) 120625 (22) 2011 12 30  
 (72) ADAMCZEWSKI MAREK, Szczecin (PL)  
 (73) ADAMCZEWSKI MAREK, Szczecin (PL)  
 (54) Dekoracyjna płyta ścienna

---

Y1 (11) **67493** (41) 2014 02 17  
 (51) **E04H 1/12** (2006.01)  
**E04B 1/348** (2006.01)  
 (21) 121957 (22) 2013 04 17  
 (72) WIELOWIEJSKA MONIKA, Belsk Duży (PL); WIELOWIEJSKI BOJAN, Stanisławów Pierwszy (PL)  
 (73) WIELOWIEJSKA MONIKA, Belsk Duży (PL)  
 (54) Piwnica monolityczna pod budynkiem

---

Y1 (11) **67489** (41) 2014 03 31  
 (51) **E06B 3/22** (2006.01)  
**E06B 1/16** (2006.01)  
 (21) 121382 (22) 2012 09 26  
 (72) SIERZPUTOWSKI WOJCIECH, Kielce (PL)  
 (73) SIERZPUTOWSKA EWA PRZEDSIĘBIORSTWO PRODUKCYJNO USŁUGOWO HANDLOWE ESKA, Morawica (PL); ZAJĄC KAZIMIERA PRZEDSIĘBIORSTWO PRODUKCYJNO USŁUGOWO HANDLOWE ESKA, Morawica (PL)  
 (54) Okno z wygięciem łukowym

---

Y1 (11) **67492** (41) 2013 11 12  
 (51) **E21D 21/00** (2006.01)  
 (21) 121791 (22) 2013 03 01  
 (72) SIWEK DOROTA, Biestrzyków (PL); SIWEK HENRYK, Biestrzyków (PL)  
 (73) SIWEK HENRYK ZAKŁADY METALOWE SIWEK, Biestrzyków (PL)  
 (54) Kotew wklejana, zwłaszcza do górnictwa

---

Y1 (11) **67496** (41) 2009 06 22  
 (51) **F02G 1/057** (2006.01)  
**F25B 9/14** (2006.01)  
 (62) 384001  
 (21) 122360 (22) 2007 12 10  
 (72) ŻMUDZKI STEFAN, Szczecin (PL)  
 (73) ZACHODNIOPOMORSKI UNIWERSYTET TECHNOLOGICZNY W SZCZECINIE, Szczecin (PL)  
 (54) Regenerator do akumulacji ciepła w urządzeniach ciepłych, zwłaszcza maszynach Stirlinga

---

Y1 (11) **67472** (41) 2013 09 30  
 (51) **F23K 3/14** (2006.01)  
 (21) 120870 (22) 2012 03 19  
 (72) SAS MIECZYŚLAW, Busko-Zdrój (PL); STARZYŃSKI TOMASZ, Pińczów (PL)  
 (73) SAS MIECZYŚLAW ZAKŁAD METALOWO-KOTLARSKI SAS, Busko-Zdrój (PL)  
 (54) Podajnik paliwa do kotłów na paliwa stałe, zwłaszcza biomasę

---

Y1 (11) **67495** (41) 2014 02 03  
 (51) **F24D 19/10** (2006.01)  
**F24D 12/02** (2006.01)  
 (21) 122187 (22) 2013 06 28  
 (72) WĄCHAŁA KRZYSZTOF, Zakopane (PL)  
 (73) MAKROTERM AGATA I KRZYSZTOF WĄCHAŁA SPÓŁKA JAWNA, Zakopane (PL)  
 (54) Węzeł ciepły dla zintegrowanej instalacji energooszczędnego budynku

Y1 (11) **67488** (41) 2014 02 03  
 (51) **F24J 2/05** (2006.01)  
**F24J 2/24** (2006.01)  
**F24J 2/52** (2006.01)  
 (21) 121236 (22) 2012 07 30  
 (72) GALARA ROBERT, Głubczyce (PL)  
 (73) GALMET SPÓŁKA Z OGRANICZONĄ ODPOWIEDZIALNOŚCIĄ SPÓŁKA KOMANDYTOWA, Głubczyce (PL)  
 (54) Kolektor słoneczny

---

Y1 (11) **67463** (41) 2013 05 13  
 (51) **G01B 7/315** (2006.01)  
**G01B 11/275** (2006.01)  
 (21) 120473 (22) 2011 11 04  
 (72) SOSNOWSKI RAFAŁ, Gdańsk (PL)  
 (73) SOSNOWSKI RAFAŁ, Gdańsk (PL)  
 (54) Uchwyt do urządzenia kontrolno-pomiarowego

---

Y1 (11) **67482** (41) 2014 01 07  
 (51) **G03G 15/08** (2006.01)  
 (21) 121158 (22) 2012 07 02  
 (72) YANG HAO, Shanghai (CN)  
 (73) YANG HAO, Shanghai (CN)  
 (54) Pojemnik na toner

---

Y1 (11) **67468** (41) 2013 07 08  
 (51) **G09F 19/12** (2006.01)  
**B65D 51/24** (2006.01)  
**B65D 43/08** (2006.01)  
 (21) 120631 (22) 2011 12 30  
 (72) ADAMCZEWSKI MAREK, Szczecin (PL)  
 (73) GAJKOWSKI GRZEGORZ P.P.H.U. VERTEX, Ozorków (PL)  
 (54) Pokrywa z tworzywa sztucznego

INDEKS UDZIELONYCH PRAW OCHRONNYCH,  
 WEDŁUG SYMBOLI MKP

Symbol MKP	Nr prawa ochronn.	Symbol MKP	Nr prawa ochronn.
1	2	1	2
<b>A01D 34/73</b> (2006.01)	67473	<b>B42F 3/00</b> (2006.01)	67478
<b>A01D 34/63</b> (2006.01)	67473*	<b>B42F 13/06</b> (2006.01)	67478*
<b>A01G 9/04</b> (2006.01)	67494*	<b>B44D 3/00</b> (2006.01)	67465*
<b>A01J 21/02</b> (2006.01)	67484	<b>B60R 7/06</b> (2006.01)	67471
<b>A01J 23/00</b> (2006.01)	67484*	<b>B60R 13/02</b> (2006.01)	67466
<b>A01K 23/00</b> (2006.01)	67487	<b>B60R 3/04</b> (2006.01)	67466*
<b>A45C 11/00</b> (2006.01)	67487*	<b>B60S 1/48</b> (2006.01)	67485
<b>A47B 9/00</b> (2006.01)	67497	<b>B60S 1/50</b> (2006.01)	67485*
<b>A47B 96/00</b> (2006.01)	67486	<b>B60T 17/04</b> (2006.01)	67491
<b>A47B 87/02</b> (2006.01)	67486*	<b>B62D 25/22</b> (2006.01)	67466*
<b>A47B 47/00</b> (2006.01)	67486*	<b>B62M 1/04</b> (2006.01)	67475
<b>A47B 97/00</b> (2006.01)	67486*	<b>B62M 9/12</b> (2006.01)	67475*
<b>A47B 21/00</b> (2006.01)	67461*	<b>B65D 5/08</b> (2006.01)	67469
<b>A47B 21/013</b> (2006.01)	67461*	<b>B65D 5/60</b> (2006.01)	67469*
<b>A47B 49/00</b> (2006.01)	67494*	<b>B65D 5/10</b> (2006.01)	67474
<b>A47C 1/02</b> (2006.01)	67461	<b>B65D 5/36</b> (2006.01)	67474*
<b>A47C 7/62</b> (2006.01)	67461*	<b>B65D 5/42</b> (2006.01)	67474*
<b>A47G 7/04</b> (2006.01)	67494	<b>B65D 5/32</b> (2006.01)	67476
<b>B01L 3/00</b> (2006.01)	67479	<b>B65D 5/36</b> (2006.01)	67476*
<b>B01L 3/00</b> (2006.01)	67480	<b>B65D 5/36</b> (2006.01)	67477
<b>B05C 17/06</b> (2006.01)	67465	<b>B65D 5/20</b> (2006.01)	67477*

\*) Prawo ochronne oznaczone więcej niż jednym symbolem klasyfikacyjnym. Ogłoszenie dotyczące tego prawa ochronnego można znaleźć pod symbolem klasyfikacyjnym odpowiadającym numerowi bez gwiazdki.

1	2	1	2
B65D 41/34 (2006.01)	67470	E04H 1/12 (2006.01)	67493
B65D 50/04 (2006.01)	67470*	E06B 3/22 (2006.01)	67489
B65D 50/04 (2006.01)	67464	E06B 1/16 (2006.01)	67489*
B65D 55/02 (2006.01)	67464*	E21D 21/00 (2006.01)	67492
B65D 19/12 (2006.01)	67483*	F02G 1/057 (2006.01)	67496
B65D 51/24 (2006.01)	67468*	F16K 5/06 (2006.01)	67491*
B65D 43/08 (2006.01)	67468*	F23K 3/14 (2006.01)	67472
B65F 1/06 (2006.01)	67469*	F24D 19/10 (2006.01)	67495
B65G 1/02 (2006.01)	67483	F24D 12/02 (2006.01)	67495*
B65G 7/12 (2006.01)	67498*	F24J 2/05 (2006.01)	67488
B66C 1/44 (2006.01)	67498	F24J 2/24 (2006.01)	67488*
B66C 1/42 (2006.01)	67498*	F24J 2/52 (2006.01)	67488*
C21C 5/46 (2006.01)	67490	F25B 9/14 (2006.01)	67496*
E01H 5/06 (2006.01)	67462	G01B 7/315 (2006.01)	67463
E02D 29/12 (2006.01)	67481	G01B 11/275 (2006.01)	67463*
E03F 5/02 (2006.01)	67481*	G01F 11/00 (2006.01)	67479*
E04B 1/348 (2006.01)	67493*	G01F 11/00 (2006.01)	67480*
E04F 21/04 (2006.01)	67465*	G03G 15/08 (2006.01)	67482
E04F 13/08 (2006.01)	67467	G09F 19/12 (2006.01)	67468
E04F 19/02 (2006.01)	67467*		

INDEKS NUMEROWY  
UDZIELONYCH PRAW OCHRONNYCH

Nr prawa ochronn.	Symbol MKP	Nr prawa ochronn.	Symbol MKP
67461	A47C 1/02 (2006.01)	67480	B01L 3/00 (2006.01)
67462	E01H 5/06 (2006.01)	67481	E02D 29/12 (2006.01)
67463	G01B 7/315 (2006.01)	67482	G03G 15/08 (2006.01)
67464	B65D 50/04 (2006.01)	67483	B65G 1/02 (2006.01)
67465	B05C 17/06 (2006.01)	67484	A01J 21/02 (2006.01)
67466	B60R 13/02 (2006.01)	67485	B60S 1/48 (2006.01)
67467	E04F 13/08 (2006.01)	67486	A47B 96/00 (2006.01)
67468	G09F 19/12 (2006.01)	67487	A01K 23/00 (2006.01)
67469	B65D 5/08 (2006.01)	67488	F24J 2/05 (2006.01)
67470	B65D 41/34 (2006.01)	67489	E06B 3/22 (2006.01)
67471	B60R 7/06 (2006.01)	67490	C21C 5/46 (2006.01)
67472	F23K 3/14 (2006.01)	67491	B60T 17/04 (2006.01)
67473	A01D 34/73 (2006.01)	67492	E21D 21/00 (2006.01)
67474	B65D 5/10 (2006.01)	67493	E04H 1/12 (2006.01)
67475	B62M 1/04 (2006.01)	67494	A47G 7/04 (2006.01)
67476	B65D 5/32 (2006.01)	67495	F24D 19/10 (2006.01)
67477	B65D 5/36 (2006.01)	67496	F02G 1/057 (2006.01)
67478	B42F 3/00 (2006.01)	67497	A47B 9/00 (2006.01)
67479	B01L 3/00 (2006.01)	67498	B66C 1/44 (2006.01)

## 396

**DECYZJE O ODMOWIE UDZIELENIA  
PRAWA OCHRONNEGO  
(wydane po ogłoszeniu o zgłoszeniu)**

Poniższe zestawienie zawiera kolejno: numer zgłoszenia wzoru użytkowego oraz numer i rok wydania Biuletynu Urzędu Patentowego, w którym zgłoszenie zostało ogłoszone (dla zgłoszeń wydzielonych lub przekształconych ze zgłoszenia wynalazku umieszczono w nawiasie numer zgłoszenia macierzystego).

120566	12/2013	120883	20/2013
120630	14/2013	120921	21/2013
120721	16/2013	122241	02/2014
120865	20/2013		

## 397

**DECYZJE O UMORZENIU POSTĘPOWANIA  
(wydane po ogłoszeniu o zgłoszeniu)**

Poniższe zestawienie zawiera kolejno: numer zgłoszenia wzoru użytkowego oraz numer i rok wydania Biuletynu Urzędu Patentowego, w którym zgłoszenie zostało ogłoszone (dla zgłoszeń wydzielonych lub przekształconych ze zgłoszenia wynalazku umieszczono w nawiasie numer zgłoszenia macierzystego).

113339	26/2003	122146(388324)	04/2014
121053	25/2013	122284(382586)	04/2014
121113	26/2013	122285(386874)	04/2014
121152	01/2014	122286(387026)	04/2014
121573	01/2014	122363(387025)	04/2014
121858	20/2014		

## 398

**DECYZJE STWIERDZAJĄCE WYGAŚNIĘCIE  
DECYZJI O UDZIELENIU PRAWA OCHRONNEGO**

Poniższe zestawienie zawiera kolejno: numer zgłoszenia wzoru użytkowego oraz numer i rok wydania Biuletynu Urzędu Patentowego, w którym zgłoszenie zostało ogłoszone (dla zgłoszeń wydzielonych lub przekształconych ze zgłoszenia wynalazku umieszczono w nawiasie numer zgłoszenia macierzystego).

120209	02/2013	120568	12/2013
120296	05/2013	121035	24/2013
120366	07/2013		

## 399

**WPISY I ZMIANY W REJESTRZE  
PRAW OCHRONNYCH  
(nieuwzględnione w innych samodzielnych ogłoszeniach)**

Poniższe zestawienie zawiera kolejno: kod rodzaju prawa, numer prawa ochronnego, datę wpisu, oznaczenie rubryki, w której dokonano wpisu lub zmiany oraz treść wpisu. Poszczególne rubryki rejestru praw ochronnych zawierają następujące dane:

- rubryka A - nazwisko i imię albo nazwa, miejsce zamieszkania albo siedziba uprawnionego z prawa ochronnego (miejscowość, kraj) oraz numer identyfikacji podatkowej NIP, a także numer PESEL albo numer identyfikacyjny REGON, o ile zgłaszający je wskazał,
- rubryka B - tytuł wzoru użytkowego,
- rubryka C - nazwisko i imię twórcy wzoru użytkowego oraz jego miejsce zamieszkania (miejscowość, kraj),
- rubryka D - prawa ograniczające prawo ochronne,
- rubryka E - wpisy uzupełniające stan prawny prawa ochronnego,
- rubryka F - wnioski o unieważnienie i sprzeciwy oraz decyzje dotyczące danego prawa ochronnego,
- rubryka G - data unieważnienia lub data i przyczyna wygaśnięcia prawa ochronnego.

**Uwaga:** Publikacji podlegają: zmiana uprawnionego, twórcy, zmiana nazwy uprawnionego, prawa ograniczające prawo ochronne, sprostowania istotnych pomyłek.

(Y1) **66540** 2014 06 30 A. Wprowadzono zmianę uprawnionego przez wykreślenie wpisu: MEBLE VOX SPÓŁKA Z OGRANICZONĄ ODPOWIEDZIALNOŚCIĄ, SPÓŁKA KOMANDYTOWO-AKCYJNA, Janikowo, Polska 631035843 i dokonanie wpisu: MEBLE VOX SPÓŁKA Z OGRANICZONĄ ODPOWIEDZIALNOŚCIĄ SPÓŁKA JAWNA, Janikowo, Polska 631035843

(Y1) **67167** 2014 06 25 A. Wprowadzono zmianę uprawnionego przez wykreślenie wpisu: TORPOL SPÓŁKA Z OGRANICZONĄ ODPOWIEDZIALNOŚCIĄ, Poznań, Polska 639691564 i dokonanie wpisu: TORPOL SPÓŁKA AKCYJNA, Poznań, Polska 639691564

#### 400

#### DECYZJE O WYGAŚNIĘCIU PRAWA OCHRONNEGO

*Poniższe zestawienie zawiera kolejno: kod rodzaju prawa, numery praw ochronnych, które wygasły na podstawie art. 90 ust. 1 pkt 2 - 4 w związku z art. 100 ust. 1 ustawy z dnia 30.06.2000 r. - Prawo własności przemysłowej oraz datę wygaśnięcia prawa ochronnego.*

(Y1) 63526 2013 10 20  
(Y1) 63616 2013 06 02

(Y1) 63741 2013 10 07  
(Y1) 63771 2013 10 31

(Y1) 63827 2013 10 03  
(Y1) 63829 2013 10 14  
(Y1) 63925 2013 10 15  
(Y1) 65133 2013 10 31  
(Y1) 65236 2013 10 08  
(Y1) 65237 2013 10 08  
(Y1) 65268 2013 10 08  
(Y1) 65286 2013 10 31  
(Y1) 65312 2013 10 22  
(Y1) 65323 2013 10 03  
(Y1) 65325 2013 10 08  
(Y1) 65345 2013 10 20  
(Y1) 65347 2013 10 28  
(Y1) 65445 2013 10 22

(Y1) 65494 2013 10 17  
(Y1) 65765 2012 09 21  
(Y1) 65825 2013 10 26  
(Y1) 65870 2013 10 21  
(Y1) 66299 2013 10 26  
(Y1) 66349 2013 09 30  
(Y1) 66351 2013 10 11  
(Y1) 66467 2013 10 20  
(Y1) 66567 2013 09 07  
(Y1) 66861 2013 10 18  
(Y1) 66923 2013 01 18  
(Y1) 66924 2013 05 13  
(Y1) 66987 2009 01 20



## C. WZORY PRZEMYSŁOWE

Cyfrowe kody identyfikacyjne (wg normy WIPO ST. 80), które poprzedzają informacje o dokonanej rejestracji oznaczają:

- (11) – numer rejestracji oraz rejestracji międzynarodowej
- (15) – data rejestracji międzynarodowej
- (21) – numer zgłoszenia
- (22) – data zgłoszenia
- (30) – pierwszeństwo
- (45) – data publikacji rejestracji międzynarodowej
- (51) – symbol klasy wzoru przemysłowego
- (54) – określenie przedmiotu wzoru
- (55) – rysunek wzoru lub fotografię wzoru
- (72) – nazwisko i imię twórcy wzoru
- (73) – nazwisko i imię bądź nazwę uprawnionego

401

### REJESTRACJA

(od nr 20 975 do nr 21 048)

(51) 26-03 (11) **20975** (22) 2014 05 13 (21) 22232  
 (73) ESS ENERGY SAVING SOLUTIONS SPÓŁKA AKCYJNA,  
 Warszawa, (PL)  
 (72) KAMIŃSKI ANDRZEJ, WIRASZAKA JACEK  
 (54) Lampa  
 (55)



(51) 26-05 (11) **20976** (22) 2014 05 13 (21) 22233  
 (73) ESS ENERGY SAVING SOLUTIONS SPÓŁKA AKCYJNA,  
 Warszawa, (PL)  
 (72) KAMIŃSKI ANDRZEJ, WIRASZAKA JACEK  
 (54) Kształtownik  
 (55)

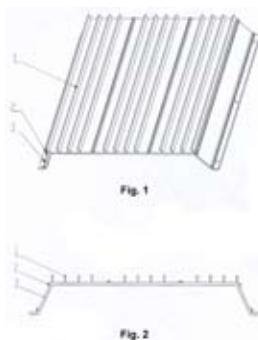

(51) 26-05 (11) **20977** (22) 2014 05 13 (21) 22234  
 (73) ESS ENERGY SAVING SOLUTIONS SPÓŁKA AKCYJNA,  
 Warszawa, (PL)  
 (72) KAMIŃSKI ANDRZEJ, WIRASZAKA JACEK  
 (54) Kształtownik  
 (55)



(51) 26-03 (11) **20978** (22) 2014 03 03 (21) 22037  
 (73) KOPERSKI ANDRZEJ, Whittier, (US)  
 (72) KOPERSKI ANDRZEJ  
 (54) Słup oświetleniowy spiralny  
 (55)

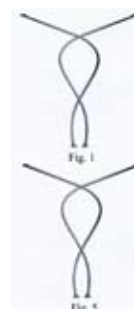

(51) 25-02 (11) **20979** (22) 2013 11 29 (21) 21719  
 (73) DŁUTEK-RADECKA IWONA, Piastów, (PL); JACHTOMA RENATA, Werbkowice, (PL); GLEZNER MARIUSZ, Warszawa, (PL)  
 (72) DŁUTEK-RADECKA IWONA, JACHTOMA RENATA, GLEZNER MARIUSZ  
 (54) Płytki okładzinowa  
 (55)

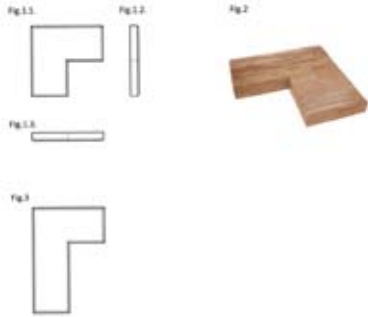

(51) 25-01 (11) **20980** (22) 2014 01 30 (21) 21921  
 (73) RACZEK MONIKA MATI-TECH, Nysa, (PL)  
 (72) RACZEK MARCIN  
 (54) Element ścianki treningowej  
 (55)

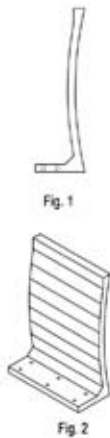

(51) 06-01 (11) **20981** (22) 2014 03 21 (21) 22108  
 (73) FM BRAVO SPÓŁKA Z OGRANICZONĄ ODPOWIEDZIALNOŚCIĄ, Olsztyn, (PL)  
 (72) ŚLESZYŃSKI JACEK  
 (54) Zestaw mebli  
 (55)



(51) 19-08 (11) **20982** (22) 2014 04 04 (21) 22139  
 (73) OKRĘGOWE PRZEDSIĘBIORSTWO GEODEZYJNO-KARTOGRAFICZNE OPEGIEKA SPÓŁKA Z OGRANICZONĄ ODPOWIEDZIALNOŚCIĄ, Elbląg, (PL)  
 (72) KACZAŁEK BOGUSŁAW  
 (54) Formularz  
 (55)



(51) 19-08 (11) **20983** (22) 2014 04 10 (21) 22151  
 (73) FOLPOL SPÓŁKA JAWNA ROBERT BARCZYK, JACEK CYGAN, Wólka Załęska, (PL)  
 (72) BARCZYK ROBERT, CYGAN JACEK  
 (54) Etykieta  
 (55)



(51) 09-03 (11) **20984** (22) 2014 04 18 (21) 22177  
 (73) GREINER PACKAGING SPÓŁKA Z OGRANICZONĄ ODPOWIEDZIALNOŚCIĄ, Teresin, (PL)  
 (72) ZASADZIŃSKI WOJCIECH  
 (54) Pojemnik  
 (55)



(51) 02-04 (11) **20985** (22) 2014 04 14 (21) 22157  
 (73) KOLCZ MAREK PPHU KOLMAX, Bielice, (PL)  
 (72) KOLCZ MAREK

(54) Para pantofli  
(55)



(51) 06-01 (11) **20986** (22) 2014 04 18 (21) 22178  
(73) SIKORA RENATA PPH MEBLE NOVA, Stogniewice, (PL)  
(72) SIKORA DOMINIK  
(54) Krzesło  
(55)



(51) 06-04 (11) **20987** (22) 2014 04 18 (21) 22179  
(73) SIKORA RENATA PPH MEBLE NOVA, Stogniewice, (PL)  
(72) SIKORA DOMINIK  
(54) Szafka  
(55)



(51) 06-03 (11) **20988** (22) 2014 04 18 (21) 22180  
(73) SIKORA RENATA PPH MEBLE NOVA, Stogniewice, (PL)  
(72) SIKORA DOMINIK  
(54) Stół  
(55)



Fig. 1



Fig. 2

(51) 06-03 (11) **20989** (22) 2014 04 18 (21) 22181  
(73) SIKORA RENATA PPH MEBLE NOVA, Stogniewice, (PL)  
(72) SIKORA DOMINIK

(54) Stół  
(55)



(51) 06-01 (11) **20990** (22) 2014 04 18 (21) 22182  
(73) SIKORA RENATA PPH MEBLE NOVA, Stogniewice, (PL)  
(72) SIKORA DOMINIK  
(54) Krzesło  
(55)



Fig. 1

(51) 12-08 (11) **20991** (22) 2014 04 07 (21) 22140  
(73) DOBROWOLSKI SPÓŁKA Z OGRANICZONĄ ODPOWIEDZIALNOŚCIĄ, Wschowa, (PL)  
(72) DOBROWOLSKI DAMIAN, MAZUR MARIUSZ, TYCNER ZDZISŁAW  
(54) Osłona oczyszczarki kompaktowej  
(55)

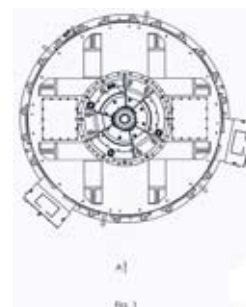

Fig. 1



Fig. 2

(51) 13-01 (11) **20992** (22) 2014 05 05 (21) 22204  
(73) DOLNOŚLĄSKA FABRYKA MASZYN ELEKTRYCZNYCH SPÓŁKA Z OGRANICZONĄ ODPOWIEDZIALNOŚCIĄ, Wrocław, (PL)  
(72) PRZERWANEK MAREK  
(54) Synchroniczny generator energii elektrycznej prądu przemiennego, budowy pionowej  
(55)



A1

Fig. 1

(51) 06-01 (11) **20993** (22) 2014 04 18 (21) 22183  
 (73) SIKORA RENATA PPH MEBLE NOVA, Stogniewice, (PL)  
 (72) SIKORA DOMINIK  
 (54) Krzesło  
 (55)



Fig. 1

(51) 19-08 (11) **20994** (22) 2014 04 25 (21) 22195  
 (73) BAKALLAND 1 SPÓŁKA Z OGRANICZONĄ ODPOWIEDZIALNOŚCIĄ SPÓŁKA KOMANDYTOWA, Warszawa, (PL)  
 (72) RUMKOWSKA-ROCHALSKA MARZANNA  
 (54) Etykieta  
 (55)



Fig. 1

Fig. 2

Fig. 3

(51) 15-01 (11) **20995** (22) 2014 04 29 (21) 22199  
 (73) STRÓŻYK ANDRZEJ PRZEDSIĘBIORSTWO PRODUKCYJNO-HANDLOWE ASTROMAL, Wilkowice, (PL)  
 (72) STRÓŻYK ANDRZEJ  
 (54) Osłona tłumika motocykla, zwłaszcza motocykla żuźlowego  
 (55)

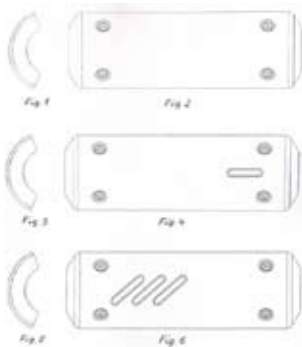

Fig. 1

Fig. 2

Fig. 3

Fig. 4

Fig. 5

Fig. 6

(51) 25-02 (11) **20996** (22) 2014 04 29 (21) 22200  
 (73) KRAJNIAK GRZEGORZ PRZEDSIĘBIORSTWO HANDLOWO-USŁUGOWE EMAG, Ustka, (PL)

(72) KRAJNIAK GRZEGORZ  
 (54) Obejma stabilizacyjna  
 (55)



(51) 26-02 (11) **20997** (22) 2014 04 30 (21) 22201  
 (73) ELTERIS SPÓŁKA Z OGRANICZONĄ ODPOWIEDZIALNOŚCIĄ, Lublin, (PL)  
 (72) BOROWSKI JACEK  
 (54) Lampa górnicza  
 (55)



Fig. 1

(51) 32-00 (11) **20998** (22) 2014 05 06 (21) 22206  
 (73) MIDAS TRADING SPÓŁKA Z OGRANICZONĄ ODPOWIEDZIALNOŚCIĄ SPÓŁKA KOMANDYTOWA, Wrocław, (PL)  
 (72) PŁUCIENNIK TOMASZ  
 (54) Motyw dekoracyjny, zwłaszcza dla kabiny prysznicowej  
 (55)



Fig. 1



Fig. 2

(51) 06-06 (11) **20999** (22) 2014 01 13 (21) 22207  
 (73) PRZEDSIĘBIORSTWO PRODUKCYJNO-HANDLOWO-USŁUGOWE „SILPLAST” SPÓŁKA Z OGRANICZONĄ ODPOWIEDZIALNOŚCIĄ, Ruda Śląska, (PL)  
 (72) ZIEMIŃSKI KRZYSZTOF, STEFANIK KRZYSZTOF  
 (54) Kątownik  
 (55)

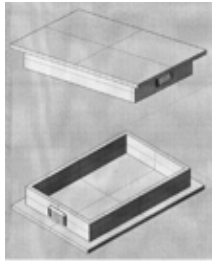

Fig. 1

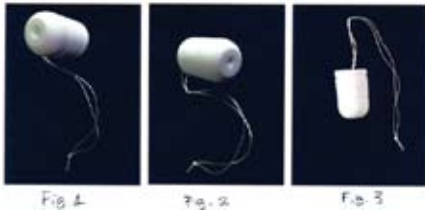

Fig. 2

(51) 06-06 (11) **21000** (22) 2014 01 13 (21) 22208  
 (73) PRZEDSIĘBIORSTWO PRODUKCYJNO-HANDLOWO-USŁUGOWE „SILPLAST” SPÓŁKA Z OGRANICZONĄ ODPOWIEDZIALNOŚCIĄ, Ruda Śląska, (PL)  
 (72) ZIEMIŃSKI KRZYSZTOF, STEFANIŃSKI KRZYSZTOF  
 (54) Zaślepka  
 (55)



(51) 24-04 (11) **21001** (22) 2014 05 07 (21) 22209  
 (73) KOSTEWICZ CYPRIAN, Konstancin-Jeziorna, (PL); KARBOWIAK MACIEJ, Warszawa, (PL)  
 (72) KOSTEWICZ CYPRIAN, KARBOWIAK MACIEJ  
 (54) Tampon higieniczny dla kobiet w zespole nietrzymania moczu  
 (55)



(51) 26-01 (11) **21002** (22) 2014 05 12 (21) 22225  
 (73) MAŃKA GRAŻYNA PRZEDSIĘBIORSTWO PRODUKCYJNO-HANDLOWO-USŁUGOWE GRAŻYNA, Częstochowa, (PL)  
 (72) MAŃKA GRAŻYNA  
 (54) Nakładka na znicz  
 (55)



(51) 21-02 (11) **21003** (22) 2014 05 12 (21) 22226  
 (73) SZULTKA MARIUSZ TITAN FITNESS, Brusy, (PL)  
 (72) SZULTKA MARIUSZ

(54) Sznur do ćwiczeń  
 (55)



(51) 20-01 (11) **21004** (22) 2014 05 12 (21) 22227  
 (73) DŁUGAJCZYK MARCIN, FIGZAŁ PIOTR PRZEDSIĘBIORSTWO PRODUKCYJNO-USŁUGOWO HANDLOWE FLOMAR 2 SPÓŁKA CYWILNA, Mysłowice, (PL)  
 (72) DŁUGAJCZYK MARCIN, FIGZAŁ PIOTR  
 (54) Obudowa automatu kasynowego do gier  
 (55)



(51) 20-01 (11) **21005** (22) 2014 05 12 (21) 22228  
 (73) DŁUGAJCZYK MARCIN, FIGZAŁ PIOTR PRZEDSIĘBIORSTWO PRODUKCYJNO-USŁUGOWO HANDLOWE FLOMAR 2 SPÓŁKA CYWILNA, Mysłowice, (PL)  
 (72) DŁUGAJCZYK MARCIN, FIGZAŁ PIOTR  
 (54) Obudowa automatu kasynowego do gier  
 (55)



(51) 20-01 (11) **21006** (22) 2014 05 12 (21) 22229  
 (73) DŁUGAJCZYK MARCIN, FIGZAŁ PIOTR PRZEDSIĘBIORSTWO  
 PRODUKCYJNO USŁUGOWO HANDLOWE FLOMAR 2 SPÓŁKA  
 CYWILNA, Mysłówice, (PL)  
 (72) DŁUGAJCZYK MARCIN, FIGZAŁ PIOTR  
 (54) Obudowa automatu kasynowego do gier  
 (55)



(51) 23-02 (11) **21007** (22) 2014 05 14 (21) 22235  
 (73) SZULCZEWSKI ADAM AMS-PLUS, Poznań, (PL)  
 (72) SZULCZEWSKI ADAM  
 (54) Siedzisko przysznicowe  
 (55)

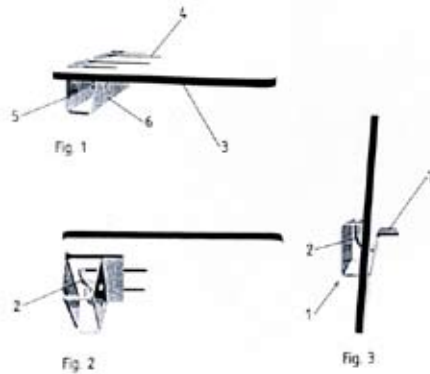

(51) 26-01 (11) **21008** (22) 2014 05 15 (21) 22239  
 (73) VITROSILICON SPÓŁKA AKCYJNA, Iłowa, (PL)  
 (72) KĘDZIERSKI ADAM, MATUSIAK ZBIGNIEW, ROPSKI ARTUR  
 (54) Osłona znicza  
 (55)

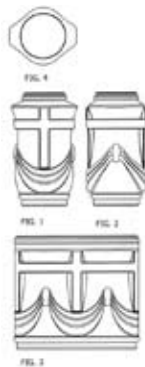

(51) 28-99 (11) **21009** (22) 2014 05 09 (21) 22224  
 (73) CICHA EDYTA TASOTTI, Kalisz, (PL)  
 (72) CICHY SEBASTIAN

(54) Zawieszka zapachowa  
 (55)



(51) 32-00 (11) **21010** (22) 2014 05 30 (21) 22307  
 (73) WILCZYŃSKA AGNIESZKA PARTNER BIURO SZKOLEŃ,  
 POŚREDNICTWA I MARKETINGU, Gliwice, (PL)  
 (72) ZIMBARDO PHILIP GEORGE, WILCZYŃSKA AGNIESZKA  
 (54) Znak graficzny  
 (55)



(51) 26-01 (11) **21011** (22) 2014 05 15 (21) 22240  
 (73) VITROSILICON SPÓŁKA AKCYJNA, Iłowa, (PL)  
 (72) SZCZEPAŃSKI ROMAN, MATUSIAK ZBIGNIEW, ROPSKI ARTUR  
 (54) Osłona znicza  
 (55)

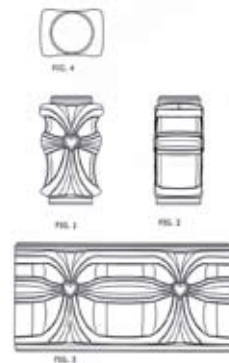

(51) 26-01 (11) **21012** (22) 2014 05 15 (21) 22241  
 (73) VITROSILICON SPÓŁKA AKCYJNA, Iłowa, (PL)  
 (72) BAJOR GRZEGORZ, MATUSIAK ZBIGNIEW, ROPSKI ARTUR

(54) Osłona znicza  
(55)

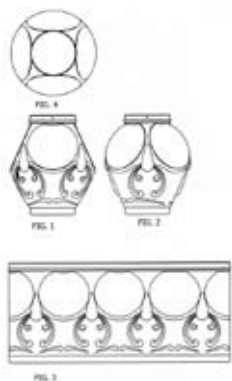

(51) 26-01 (11) **21013** (22) 2014 05 15 (21) 22242  
(73) VITROSILICON SPÓŁKA AKCYJNA, Iłowa, (PL)  
(72) SZCZEPAŃSKI ROMAN, MATUSIAK ZBIGNIEW, ROPSKI ARTUR  
(54) Osłona znicza  
(55)

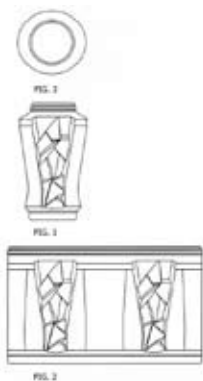

(51) 24-02 (11) **21014** (22) 2014 05 19 (21) 22253  
(73) POLITECHNIKA LUBELSKA, Lublin, (PL)  
(72) SIKORA JANUSZ  
(54) Profil rurowy  
(55)



(51) 24-02 (11) **21015** (22) 2014 05 19 (21) 22254  
(73) POLITECHNIKA LUBELSKA, Lublin, (PL)  
(72) SIKORA JANUSZ  
(54) Profil rurowy  
(55)



(51) 19-08 (11) **21016** (22) 2014 05 19 (21) 22260  
(73) ZESIUK ANTONI PIOTR ZESIUK ZAKŁAD PRODUKCJI I HANDLU, Turek, (PL)  
(72) ZESIUK ANTONI  
(54) Etykieta  
(55)



(51) 14-03 (11) **21017** (22) 2014 05 19 (21) 22261  
(73) THING SPÓŁKA AKCYJNA, Wrocław, (PL)  
(72) TADAJEWSKI RADOŚLAW  
(54) HUB  
(55)



(51) 13-03 (11) **21018** (22) 2014 05 19 (21) 22262  
(73) THING SPÓŁKA AKCYJNA, Wrocław, (PL)  
(72) TADAJEWSKI RADOŚLAW  
(54) Gniazdko elektryczne  
(55)



(51) 13-03 (11) **21019** (22) 2014 05 19 (21) 22263  
(73) THING SPÓŁKA AKCYJNA, Wrocław, (PL)  
(72) TADAJEWSKI RADOŚLAW  
(54) Wyłącznik dotykowy  
(55)



(51) 13-03 (11) **21020** (22) 2014 05 19 (21) 22264  
(73) THING SPÓŁKA AKCYJNA, Wrocław, (PL)  
(72) TADAJEWSKI RADOŚLAW

(54) Wyłącznik zwykły  
(55)



(51) 13-03 (11) **21021** (22) 2014 05 19 (21) 22265  
(73) THING SPÓŁKA AKCYJNA, Wrocław, (PL)  
(72) TADAJEWSKI RADOSŁAW  
(54) Przedłużacz elektryczny  
(55)



(51) 19-08 (11) **21022** (22) 2014 05 19 (21) 22267  
(73) BENEFIT IP SPÓŁKA Z OGRANICZONĄ ODPOWIEDZIALNOŚCIĄ SPÓŁKA KOMANDYTOWA, Warszawa, (PL)  
(72) DYNOWSKI ARTUR, SALIŃSKI SZYMON  
(54) Karta klubowa  
(55)

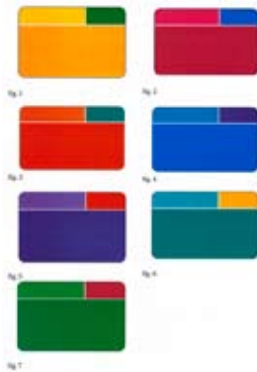

(51) 06-01 (11) **21023** (22) 2014 05 20 (21) 22268  
(73) FABRYKA MEBLI BODZIO BOGDAN SZEWCZYK SPÓŁKA JAWNA, Goszcz, (PL)  
(72) SZEWCZYK BOGDAN  
(54) Zestaw mebli tapicerowanych  
(55)



(51) 26-01 (11) **21024** (22) 2014 05 20 (21) 22269  
(73) VITROSILICON SPÓŁKA AKCYJNA, Iłowa, (PL)  
(72) BAJOR GRZEGORZ, MATUSIAK ZBIGNIEW, ROPSKI ARTUR

(54) Osłona znicza  
(55)



(51) 26-01 (11) **21025** (22) 2014 05 20 (21) 22270  
(73) VITROSILICON SPÓŁKA AKCYJNA, Iłowa, (PL)  
(72) SZCZEPAŃSKI ROMAN, MATUSIAK ZBIGNIEW, ROPSKI ARTUR  
(54) Osłona znicza  
(55)

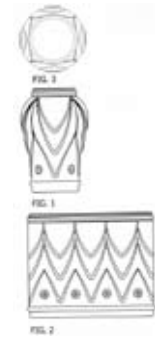

(51) 26-01 (11) **21026** (22) 2014 05 20 (21) 22271  
(73) VITROSILICON SPÓŁKA AKCYJNA, Iłowa, (PL)  
(72) SZCZEPAŃSKI ROMAN, MATUSIAK ZBIGNIEW, ROPSKI ARTUR  
(54) Osłona znicza  
(55)

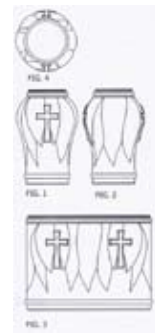

(51) 06-06 (11) **21027** (22) 2014 05 21 (21) 22277  
(73) CZARNECKI RYSZARD FIRMA PRODUKCYJNO-HANDLOWA, Paczkowo, (PL)  
(72) CZARNECKI RYSZARD  
(54) Wykończeniowy element ozdobny  
(55)





(51) 06-01 (11) **21028** (22) 2014 05 23 (21) 22282  
 (73) GRECCO SPÓŁKA Z OGRANICZONĄ ODPOWIEDZIALNOŚCIĄ,  
 Wadowice, (PL)  
 (72) KASPRZAK ARTUR  
 (54) Kanapa  
 (55)

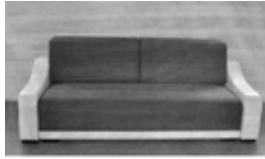

Fig. 1



Fig. 2

(51) 06-06 (11) **21029** (22) 2014 05 23 (21) 22283  
 (73) GRECCO SPÓŁKA Z OGRANICZONĄ ODPOWIEDZIALNOŚCIĄ,  
 Wadowice, (PL)  
 (72) KASPRZAK ARTUR  
 (54) Bok mebla tapicerowanego  
 (55)



Fig. 1

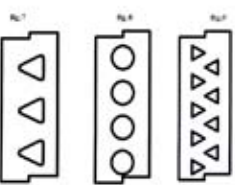
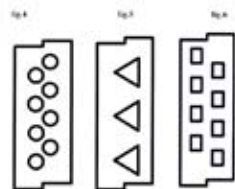

Fig. 2



Fig. 3

(51) 25-02 (11) **21030** (22) 2014 05 23 (21) 22285  
 (73) POLITECHNIKA ŚLĄSKA, Gliwice, (PL)  
 (72) ORLIK-KOŹDON BOŻENA, STEIDL TOMASZ  
 (54) Kanałowa płyta izolacyjna  
 (55)



(51) 24-02 (11) **21031** (22) 2014 05 23 (21) 22287  
 (73) POLITECHNIKA LUBELSKA, Lublin, (PL)  
 (72) SIKORA JANUSZ

(54) Profil rurowy  
 (55)



Fig. 1

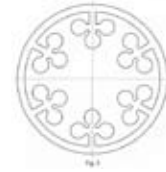

Fig. 2

(51) 24-02 (11) **21032** (22) 2014 05 23 (21) 22288  
 (73) POLITECHNIKA LUBELSKA, Lublin, (PL)  
 (72) SIKORA JANUSZ  
 (54) Profil rurowy  
 (55)



Fig. 1



Fig. 2

(51) 08-05 (11) **21033** (22) 2014 05 26 (21) 22290  
 (73) SZYDŁOWSKI GRZEGORZ, Nowy Dwór, (PL)  
 (72) SZYDŁOWSKI GRZEGORZ  
 (54) Odciąg  
 (55)

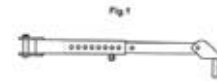

Fig. 1



Fig. 2

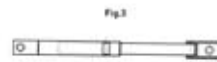

Fig. 3



Fig. 4

(51) 08-08 (11) **21034** (22) 2014 05 25 (21) 22294  
 (73) BUCHTA BRONISŁAW, BUCHTA ROLAND BUMET SPÓŁKA  
 CYWILNA, Żory, (PL)  
 (72) BUCHTA BRONISŁAW, BUCHTA ROLAND  
 (54) Górnicza stopa podporowa  
 (55)

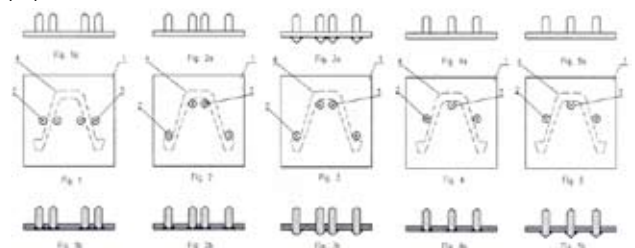

Fig. 1

Fig. 2

Fig. 3

Fig. 4

Fig. 5

Fig. 1a

Fig. 2a

Fig. 3a

Fig. 4a

Fig. 5a

(51) 24-02 (11) **21035** (22) 2014 05 26 (21) 22298  
 (73) POLITECHNIKA LUBELSKA, Lublin, (PL)  
 (72) SIKORA JANUSZ, JAROSIŃSKI SEBASTIAN  
 (54) Profil rurowy  
 (55)



(51) 24-02 (11) **21036** (22) 2014 05 26 (21) 22299  
 (73) POLITECHNIKA LUBELSKA, Lublin, (PL)  
 (72) SIKORA JANUSZ, SIKORA JOANNA  
 (54) Profil rurowy  
 (55)

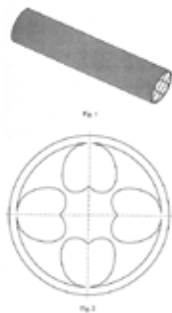

(51) 21-01 (11) **21037** (22) 2014 06 03 (21) 22328  
 (73) BEDNARSKI TOMASZ FIRMA PRODUKCYJNO-HANDLOWO-USŁUGOWA BED-POL, Częstochowa, (PL)  
 (72) BEDNARSKI TOMASZ  
 (54) Element zabawki  
 (55)



(51) 06-07 (11) **21038** (22) 2014 06 04 (21) 22330  
 (73) DUBIEL VITRUM SPÓŁKA JAWNA, Rabka Zdrój, (PL)  
 (72) DUBIEL LESZEK

(54) Lustro  
 (55)

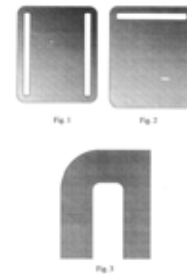

(51) 02-02 (11) **21039** (22) 2014 06 05 (21) 22331  
 (73) KWIATKOWSKI MAREK, Warszawa, (PL)  
 (72) KWIATKOWSKI MAREK  
 (54) Kieszka  
 (55)



(51) 06-06 (11) **21040** (22) 2014 06 10 (21) 22352  
 (73) CZARNECKI RYSZARD FIRMA PRODUKCYJNO-HANDLOWA, Paczkowo, (PL)  
 (72) CZARNECKI RYSZARD  
 (54) Wykończeniowy element ozdobny  
 (55)



(51) 25-01 (11) **21041** (22) 2014 06 16 (21) 22358  
 (73) GIERA ZNAKI DROGOWE, MICHAŁ GIERA, KRYSZYNA GIERA SPÓŁKA JAWNA, Jonkowo, (PL)  
 (72) GIERA MICHAŁ  
 (54) Wysięgnyk boczny  
 (55)

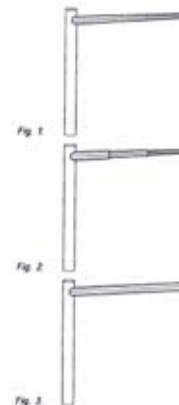

(51) 13-03 (11) **21042** (22) 2014 06 16 (21) 22359  
 (73) HSK DATA LTD. SPÓŁKA Z OGRANICZONĄ ODPOWIEDZIALNOŚCIĄ, Kraków, (PL)  
 (72) KOPECKI MARIAN, SIWEK KRZYSZTOF, LISKIEWICZ MAREK, PÓŁTORAK STANISŁAW, MATUSIK GRZEGORZ

(54) Urządzenie przeciwprzepięciowe  
(55)

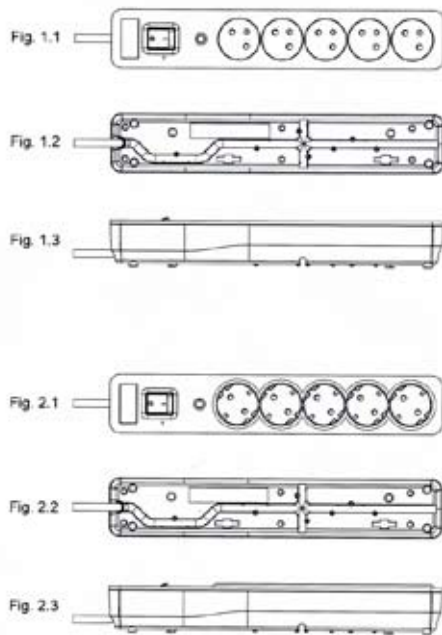

(51) 09-01 (11) **21043** (22) 2014 05 08 (21) 22216  
(73) GLOBAL INVEST SPÓŁKA Z OGRANICZONĄ ODPOWIEDZIALNOŚCIĄ, Kraków, (PL)  
(72) FIAŁEK WILLIAM  
(54) BUTELKA SZKLANA  
(55)



(51) 09-01 (11) **21044** (22) 2014 05 17 (21) 22243  
(73) D.N.I.-PL SPÓŁKA Z OGRANICZONĄ ODPOWIEDZIALNOŚCIĄ, Kraków, (PL)  
(72) BULULUKOV DMYTRO  
(54) BUTELKA  
(55)



(51) 25-01 (11) **21045** (22) 2014 06 02 (21) 22324  
(73) METALPOL „WĘGIERSKA GÓRKA” SPÓŁKA Z OGRANICZONĄ ODPOWIEDZIALNOŚCIĄ, Węgierska Górka, (PL)  
(72) JURASZ JAN, KARPIŃSKI JACEK, DYRLAGA MARCIN PIOTR, STASICA TOMASZ ANDRZEJ

(54) Tarcza oporowa  
(55)

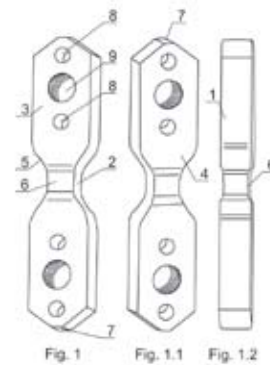

(51) 06-01 (11) **21046** (22) 2014 06 02 (21) 22325  
(73) SUDER MICHAŁ PPHU MAGNAT, Skawina, (PL)  
(72) SUDER MICHAŁ  
(54) ŁÓŻKO  
(55)



(51) 06-01 (11) **21047** (22) 2014 06 02 (21) 22326  
(73) SUDER MICHAŁ PPHU MAGNAT, Skawina, (PL)  
(72) SUDER MICHAŁ  
(54) ŁÓŻKO  
(55)



(51) 23-01 (11) **21048** (22) 2012 10 22 (21) 20218  
 (73) MALICKI LESZEK, Poznań, (PL); MALICKI WŁADYSŁAW, Poznań, (PL)  
 (72) MALICKI LESZEK, MALICKI WŁADYSŁAW  
 (54) Uszczelka dylatacyjna  
 (55)

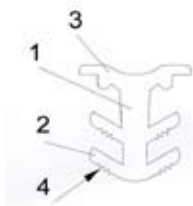

Fig. 1

402

### WPISY I ZMIANY W REJESTRZE WZORÓW PRZEMYSŁOWYCH (nieuwzględnione w innych samodzielnych ogłoszeniach)

Poniższe zestawienie zawiera kolejno: numer rejestracji wzoru przemysłowego, datę wpisu, oznaczenie rubryki, w której dokonano wpisu lub zmiany oraz treść wpisu. Poszczególne rubryki rejestru wzorów przemysłowych zawierają następujące dane:

rubryka A - nazwisko i imię albo nazwa, miejsce zamieszkania albo siedziba uprawnionego z prawa z rejestracji wzoru przemysłowego (miejscowość, kraj) oraz numer identyfikacji podatkowej NIP, a także numer PESEL albo numer identyfikacyjny REGON, o ile zgłaszający je wskazał,

rubryka B - przedmiot wzoru przemysłowego,

rubryka C - nazwisko i imię twórcy wzoru przemysłowego oraz jego miejsce zamieszkania (miejscowość, kraj),

rubryka D - prawa ograniczające prawo z rejestracji,

rubryka E - wnioski o unieważnienie i sprzeciwy oraz decyzje dotyczące danego prawa z rejestracji,

rubryka F - data unieważnienia lub data i przyczyna wygaśnięcia prawa z rejestracji.

**Uwaga:** Publikacji podlegają: zmiana uprawnionego, twórcy, zmiana nazwy uprawnionego, prawa ograniczające prawo z rejestracji wzoru przemysłowego, sprostowania istotnych pomyłek.

**8554** 2014 06 12 A. Wprowadzono zmianę uprawnionego przez wykreślenie wpisu: Przedsiębiorstwo Produkcyjno-Handlowe "GRAN-PIK" Import-Eksport Grażyna i Andrzej Wójtowicz, 36-200 Brzozów ul. Mickiewicza 14, Polska 370201223 i dokonanie wpisu: PPH GRAN-PIK Grażyna i Andrzej Wójtowicz, Brzozów, Polska

**8554** 2014 06 12 A. Wprowadzono zmianę uprawnionego przez wykreślenie wpisu: PPH GRAN-PIK Grażyna i Andrzej Wójtowicz, Brzozów, Polska i dokonanie wpisu: PRZEDSIĘBIORSTWO PRODUKCYJNO-HANDLOWE GRAN-PIK Piotr Wójtowicz, Brzozów, Polska 180963641

**8554** 2014 06 12 A. Wprowadzono zmianę uprawnionego przez wykreślenie wpisu: PRZEDSIĘBIORSTWO PRODUKCYJNO-HANDLOWE GRAN-PIK Piotr Wójtowicz, Brzozów, Polska 180963641 i dokonanie wpisu: GRAN-PIK LIWOCZ SPÓŁKA Z OGRANICZONĄ ODPOWIEDZIALNOŚCIĄ SPÓŁKA KOMANDYTOWA, Brzozów, Polska 180980220

**16927** 2014 06 05 A. Wprowadzono zmianę uprawnionego przez wykreślenie wpisu: HJ HEINZ POLSKA SPÓŁKA AKCYJNA, Pudliszki, Polska 410228154 i dokonanie wpisu: HJ HEINZ POLSKA SPÓŁKA Z OGRANICZONĄ ODPOWIEDZIALNOŚCIĄ, Pudliszki, Polska

**17192** 2014 06 12 A. Wprowadzono zmianę uprawnionego przez wykreślenie wpisu: SGI spółka z ograniczoną odpowiedzialnością spółka komandytowo-akcyjna, Szczecin, Polska i dokonanie wpisu: SGI SPÓŁKA AKCYJNA, Szczecin, Polska

**17537** 2014 06 12 A. Wprowadzono zmianę uprawnionego przez wykreślenie wpisu: ALSPAW SPÓŁKA Z OGRANICZONĄ ODPOWIEDZIALNOŚCIĄ, Ostrów Wielkopolski, Polska 251625659 i dokonanie wpisu: PPHU AL-SPAW Krzysztof Michalak, Ostrów Wielkopolski, Polska 250490329

**19112** 2014 06 05 A. Wprowadzono zmianę uprawnionego przez wykreślenie wpisu: HJ HEINZ POLSKA SPÓŁKA AKCYJNA, Pudliszki, Polska 410228154 i dokonanie wpisu: HJ HEINZ POLSKA SPÓŁKA Z OGRANICZONĄ ODPOWIEDZIALNOŚCIĄ, Pudliszki, Polska

**20027** 2014 06 05 A. Wprowadzono zmianę uprawnionego przez wykreślenie wpisu: HJ HEINZ POLSKA SA, Pudliszki, Polska 410228154 i dokonanie wpisu: HJ HEINZ POLSKA SPÓŁKA Z OGRANICZONĄ ODPOWIEDZIALNOŚCIĄ, Pudliszki, Polska

403

### DECYZJE STWIERDZAJĄCE WYGAŚNIĘCIE DECYZJI O UDZIELENIU PRAWA Z REJESTRACJI

Poniższe zestawienie zawiera numer zgłoszenia wzoru przemysłowego.

21158

21884

404

### DECYZJE O WYGAŚNIĘCIU PRAWA Z REJESTRACJI

Poniższe zestawienie zawiera kolejno: numer rejestracji wzorów przemysłowych i datę wygaśnięcia prawa z rejestracji.

5137	2013 04 04	5489	2013 04 30
5141	2013 04 07	5490	2013 04 30
5149	2013 04 03	5492	2013 04 30
5153	2013 04 07	5493	2013 04 30
5165	2013 04 11	5629	2013 04 24
5202	2013 04 01	5647	2013 04 04
5204	2013 04 08	5650	2013 04 30
5262	2013 04 09	5651	2013 04 30
5263	2013 04 09	5814	2013 04 17
5264	2013 04 09	5866	2013 04 03
5265	2013 04 03	6100	2013 04 17
5274	2013 04 17	6276	2013 02 05
5284	2013 04 24	6313	2013 04 03
5291	2013 04 14	6398	2013 04 22
5292	2013 04 18	6404	2013 04 22
5303	2013 04 14	6516	2013 04 10
5308	2013 04 14	6572	2013 02 05
5346	2013 04 09	6742	2013 04 07
5352	2013 04 10	7668	2013 04 17
5354	2013 04 17	10358	2013 04 14
5405	2013 04 10	11974	2011 10 19
5406	2013 04 11	13158	2012 09 10
5407	2013 04 11	13159	2012 09 07
5408	2013 04 11	13174	2013 01 25
5441	2013 04 29	13192	2012 12 31
5442	2013 04 29	13347	2013 04 09
5452	2013 04 29	13360	2013 04 07
5457	2013 04 17	13361	2013 04 08
5459	2013 04 14	13371	2013 04 03
5461	2013 04 14	13372	2013 04 09
5476	2013 04 28	13373	2013 04 11

---

13461 2013 03 21	13527 2013 04 29	13582 2013 04 21	13812 2013 04 06
13479 2013 03 21	13534 2013 03 06	13583 2013 04 21	13813 2013 04 18
13480 2013 03 31	13535 2013 03 06	13585 2013 04 10	13818 2013 04 23
13481 2013 03 31	13536 2013 03 25	13591 2013 04 30	13819 2013 04 28
13482 2013 03 31	13541 2013 04 21	13595 2013 04 28	13857 2013 04 16
13483 2013 03 31	13542 2013 04 21	13596 2013 04 28	13871 2013 03 12
13486 2013 03 31	13543 2013 03 20	13597 2013 04 22	13915 2013 04 28
13487 2013 03 31	13545 2013 03 03	13605 2013 03 06	13917 2013 04 07
13489 2013 03 31	13546 2013 03 03	13606 2013 03 27	13918 2013 04 01
13490 2013 04 03	13552 2013 03 13	13649 2013 03 28	13919 2013 04 01
13491 2013 04 03	13559 2013 03 10	13650 2013 03 28	13920 2013 03 30
13492 2013 04 03	13560 2013 03 04	13651 2013 04 25	13921 2013 03 30
13493 2013 04 03	13561 2013 03 04	13683 2013 03 28	13922 2013 03 29
13498 2013 03 31	13562 2013 03 10	13685 2013 04 10	13923 2013 03 05
13503 2013 03 06	13563 2013 03 10	13687 2013 04 10	14015 2013 03 31
13504 2013 03 11	13564 2013 03 17	13690 2013 04 23	14016 2013 03 31
13505 2013 04 21	13565 2013 03 10	13717 2013 03 17	14022 2013 04 24
13506 2013 04 17	13567 2013 04 30	13719 2013 04 14	14049 2013 04 09
13507 2013 04 17	13568 2013 04 25	13729 2013 04 30	14072 2013 04 14
13509 2013 04 17	13571 2013 03 31	13779 2013 03 17	14158 2013 04 07
13510 2013 04 24	13572 2013 03 31	13780 2013 04 07	14166 2013 03 13
13511 2013 04 24	13573 2013 03 31	13783 2013 04 24	14270 2013 04 18
13512 2013 04 24	13574 2013 03 31	13787 2013 03 28	14817 2013 03 05
13513 2013 04 24	13578 2013 04 21	13788 2013 04 18	15006 2013 03 05
13514 2013 04 25	13579 2013 04 21	13790 2013 04 30	15128 2013 04 15
13515 2013 04 28	13580 2013 04 21	13791 2013 04 30	16428 2013 04 03
13524 2013 04 25	13581 2013 04 21	13808 2013 03 27	

## D. ZNAKI TOWAROWE

Cyfrowe kody identyfikacyjne (wg normy WIPO ST. 60), które poprzedzają informacje o dokonanej rejestracji oznaczają:

- (111) – numer prawa ochronnego
- (151) – data wydania decyzji o udzieleniu prawa ochronnego
- (210) – numer zgłoszenia
- (220) – data zgłoszenia (w przypadku konwersji – oznaczono literą K – jest to data od której liczy się okres ochrony na terenie Polski)
- (441) – data ogłoszenia o zgłoszeniu
- (510) – wykaz towarów
- (511) – klasy towarowe
- (531) – symbol klasyfikacji elementów graficznych znaku
- (540) – określenie znaku towarowego ze wskazaniem kolorów
- (551) – wskazanie kategorii znaku towarowego lub udzielonego prawa jeżeli dotyczy wspólnego prawa ochronnego, wspólnego znaku towarowego albo wspólnego znaku towarowego gwarancyjnego
- (732) – nazwisko i imię lub nazwę uprawnionego, jego miejsce zamieszkania lub siedzibę oraz kod kraju

405

### UDZIELONE PRAWA OCHRONNE NA ZNAKI TOWAROWE

(od nr 267 301 do nr 268 380)

(111) **267301** (220) 2013 04 03 (210) 412484  
(151) 2014 06 30 (441) 2013 07 22  
(732) POMOCNA POŻYCZKA SPÓŁKA Z OGRANICZONĄ  
ODPOWIEDZIALNOŚCIĄ, Gdańsk, PL.  
(540)



Kolor znaku: czerwony, ciemnoszary, niebieski, biały  
(531) 26.4.1, 26.4.18, 27.5.1, 29.1.14  
(510), (511) **36** usługi bankowe, usługi finansowe, a w szczególności w zakresie udzielania kredytów, w tym kredytów dla osób fizycznych jak i prowadzących działalność gospodarczą, usługi w zakresie udzielania pożyczek gotówkowych, pożyczek dla bezrobotnych, pożyczek dla biznesu; pożyczek dla firm, małych firm bez BIK, przedsiębiorców; pożyczek dla górników, pracowników, studentów, rolników, zadłużonych, osób z komornikiem; usługi w zakresie doradztwa, koordynacji, zarządzania i nadzoru w sprawach finansowych, pośrednictwo finansowe.

(111) **267302** (220) 2013 04 03 (210) 412485  
(151) 2014 06 30 (441) 2013 07 22  
(732) POMOCNA POŻYCZKA SPÓŁKA Z OGRANICZONĄ  
ODPOWIEDZIALNOŚCIĄ, Gdańsk, PL.  
(540)



Kolor znaku: czerwony, ciemnoszary, niebieski, biały  
(531) 26.4.1, 26.4.18, 27.5.1, 29.1.14

(510), (511) **36** usługi bankowe, usługi finansowe, a w szczególności w zakresie udzielania kredytów, w tym kredytów dla osób fizycznych jak i prowadzących działalność gospodarczą, usługi w zakresie udzielania pożyczek gotówkowych, pożyczek dla bezrobotnych, pożyczek dla biznesu; pożyczek dla firm, małych firm bez BIK, przedsiębiorców; pożyczek dla górników, pracowników, studentów, rolników, zadłużonych, osób z komornikiem; usługi w zakresie doradztwa, koordynacji, zarządzania i nadzoru w sprawach finansowych, pośrednictwo finansowe.

(111) **267303** (220) 2013 04 25 (210) 413526  
(151) 2014 06 30 (441) 2013 08 05  
(732) STANKIEWICZ ANTONI, Sobótka, PL.  
(540)



Kolor znaku: biały, zielony  
(531) 2.1.8, 2.1.16, 3.1.14, 6.1.4, 26.4.4, 26.11.12, 27.5.1, 29.1.12  
(510), (511) **16** druki, albumy, atlasy, drukowane emblematy, kalendarze, plakaty, broszury, torby papierowe, proporce papierowe, książki, zeszyty, zakładki do książek, publikacje, plakaty, prospekty, plany, mapy, okładki, obwoluty, teczki, pieczęcie, karty pocztowe, ręczniki papierowe, serwetki stołowe papierowe, papierowe daszki przeciwsłoneczne, przybory do pisania, pióra, ołówki, długopisy, naklejki, etykiety, linijki, bloki do pisania, notesy, segregatory, papeterie, podstawki do piór, długopisów i ołówków, podpórki do książek, chórągiewki papierowe, **25** odzież, bielizna osobista, odzież sportowa i rekreacyjna, obuwie sportowe, sznurowane, nakrycia głowy, czapki, daszki przeciwsłoneczne, kapelusze od słońca, berety, ubrania, bluzki, koszule, krawaty, T-shirty, skarpetki, kombinezony, swetry, szaliki,

chusty, szarfy, spodnie, spodenki, dresy, palta, kurtki, **41** organizacja i prowadzenie zawodów sportowych profesjonalnych i amatorskich, organizowanie festynów i innych imprez sportowo-rekreacyjno-kulturalno-rozrywkowych, usługi wydawnicze, szkolenia, kursy, produkcja filmów, usługi w zakresie rekreacji, obsługa imprez sportowych.

(111) **267304** (220) 2013 04 26 (210) 413551  
 (151) 2014 05 30 (441) 2013 08 05  
 (732) PRZEDSIĘBIORSTWO PRODUKCJI LODÓW KORAL, JÓZEF KORAL SPÓŁKA JAWNA, Limanowa, PL.  
 (540)



Kolor znaku: żółty, czarny, czerwony

(531) 27.5.1, 29.1.13

(510), (511) **30** lody, w tym sorbetowe, rolady lodowe, torty lodowe, batony i lizaki lodowe, jogurty mrożone (jako lody), desery z udziałem lodów, lody w proszku, galaretki owocowe (jako słodczyce), wyroby cukiernicze, napoje mrożone na bazie czekolady, herbaty lub kakao.

(111) **267305** (220) 2011 01 10 (210) 379850  
 (151) 2014 06 02 (441) 2011 04 26  
 (732) ŻOŁNA EWA OPOLSKA PRACOWNIA RĘKODZIELNICTWA LUDOWEGO I ARTYSTYCZNEGO, Opole, PL.  
 (540)



Kolor znaku: niebieski, granatowy, fioletowy, zielony, różowy, żółty, biały, czerwony, pomarańczowy, czarny

(531) 3.7.3, 3.7.24, 5.5.23, 7.1.6, 27.5.1, 29.1.15

(510), (511) **21** naczynia dla gospodarstw domowych: zestawy stołowe, galanteria stołowa, ceramika, porcelana.

(111) **267306** (220) 2011 03 17 (210) 382798  
 (151) 2014 06 05 (441) 2011 06 20  
 (732) BIURO INFORMACJI GOSPODARCZEJ INFOMONITOR SPÓŁKA AKCYJNA, Warszawa, PL.  
 (540)



Kolor znaku: czarny, niebieski

(531) 17.2.1, 26.3.4, 27.5.1, 29.1.12

(510), (511) **35** informacja o działalności gospodarczej; pozyskiwanie informacji gospodarczych; badania w dziedzinie działalności gospodarczej; ekspertyzy w dziedzinie działalności gospodarczej; pomoc w prowadzeniu działalności gospodarczej; ekspertyzy w zakresie wydolności przedsiębiorstw; usługi informacji handlowej; przyjmowanie, przechowywanie, udostępnianie i ujawnianie informacji gospodarczych; zbieranie, przetwarzanie, gromadzenie i przesyłanie informacji gospodarczych; wyszukiwanie dla osób trzecich informacji w komputerowych bazach danych; pozyskiwanie danych do komputerowych baz danych; systematyzacja danych w komputerowych

bazach danych; sortowanie danych w komputerowych bazach danych; zarządzanie zbiorami informacyjnymi; komputerowe zarządzanie plikami; doradztwo w zakresie organizowania i prowadzenia działalności gospodarczej; wywiad gospodarczy; dystrybucja materiałów reklamowych; badania rynku; analizy rynku; analizy kosztów; zestawienia statystyczne; przygotowywanie raportów branżowych i konsumenckich; organizowanie sprzedaży w trybie aukcji i przetargu publicznego; handlowe informacje i porady udzielane konsumentom w punktach informacji konsumenckiej; patronat medialny będący rodzajem sponsoringu; ogłoszenia reklamowe; reklama (rozpowszechnianie materiałów); kreowanie wizerunku firmy, usług lub towaru, **36** doradztwo w sprawach finansowych; informacje finansowe; windykacja należności, **41** nauczanie; kształcenie; organizowanie i prowadzenie seminariów, szkoleń, sympozjów; publikowanie tekstów innych niż reklamowe; publikacje elektroniczne książek i periodyków on-line, **42** udostępnianie baz danych; udostępnianie czasu dostępu do baz danych; udostępnianie zasobów serwerów; dostarczanie wyszukiwarek internetowych; projektowanie systemów komputerowych.

(111) **267307** (220) 2011 05 23 (210) 385672  
 (151) 2014 05 30 (441) 2011 08 29  
 (732) DROZAPOL-PROFIL SPÓŁKA AKCYJNA, Bydgoszcz, PL.  
 (540)



Kolor znaku: czarny, ciemnoniebieski, jasnoniebieski, niebieski

(531) 26.13.25, 27.5.1, 29.1.12

(510), (511) **06** barierki bezpieczeństwa na drogach metalowe, barierki metalowe ochronne, beczki metalowe, belki metalowe, belki stropowe metalowe, biały metal, opakowania blaszane, blacha czarna, blacha biała, arkusze blachy, płyty blachy, materiały blacharskie dla budownictwa, metalowa armatura do przewodników, boazeria metalowa, bramy metalowe, metalowe materiały zbrojeniowe dla budownictwa, metalowe szkielety ramowe dla budownictwa, metalowe kratownice, metalowe płyty, dachówki metalowe, metalowe pokrycia dachowe, metalowe daszki, drabiny metalowe, drobnica żelazna, kable metalowe, konstrukcje metalowe, konstrukcje przenośne metalowe, konstrukcyjne płyty metalowe, kształtowniki, liny stalowe, maszty stalowe, materiały konstrukcyjne stalowe, metale nieszlachetne surowe lub przetworzone, narzędzia metalowe, ogrodzenia metalowe, okładziny metalowe, pręty metalowe, progi metalowe, przegrody metalowe, rudy metali, rurki metalowe, rurowe przewody metalowe, rury metalowe, rusztowania metalowe, rynny metalowe, silosy metalowe, słupy metalowe, stal surowa lub półprzetworzona, stal lana, taśmy ze stali, pręty stalowe, konstrukcje stalowe, drut ze stali, blacha stalowa, arkusze stali, rury ze stali, stopy stali, stopy metali nieszlachetnych, stopy metalowe, sztabki metali nieszlachetnych, szyny, taśmy stalowe, taśmy żelazne, wodociągowe przewody metalowe, **08** stal narzędziowa, **19** asfalt, nawierzchnie asfaltowe, balustrady, beton, szalunki do betonu niemetalowe, betonowe elementy budowlane, budowlane konstrukcje niemetalowe, budowlane materiały niemetalowe, niemetalowe elementy konstrukcyjne dla budownictwa, cegły, cement, płyty cementowe, arkusze i pasy z tworzyw sztucznych do znakowania dróg, materiały wiążące do naprawy drogi, nawierzchnie drogowe odblaskowe, niemetalowe płyty drogowe, dźwigary niemetalowe, elementy wykończeniowe budowlane niemetalowe, **20** meble metalowe, stoły metalowe, tablice ogłoszeniowe, **35** agencje importowo-eksportowe, agencje informacji handlowej, analizy kosztów, analizy rynkowe, audyt, badania marketingowe, badania rynku, doradztwo w zakresie organizowania i prowadzenia działalności gospodarczej, doradztwo w zakresie prowadzenia działalności gospodarczej, doradztwo w zakresie zarządzania personelem, doradztwo w zarządzaniu działalnością gospodarczą, zarządzanie w zakresie zamówień w handlu, pozyskiwanie danych do komputerowych baz danych, systematyzacja danych komputerowych baz danych, komputerowe zarządzanie plikami, księgowość, prezentowanie produktów w mediach dla celów sprzedaży detalicznej, rozpowszechnianie ogłoszeń reklamowych, dobór personelu za pomocą metod psychotechnicznych, pomoc przy zarządzaniu przedsiębiorstwami przemysłowymi lub handlowymi

mi, pomoc w prowadzeniu działalności gospodarczej, pośrednictwo pracy, reklama za pośrednictwem sieci komputerowej, wynajmowanie przestrzeni reklamowej, wynajmowanie nośników reklamowych, zakupy produktów i usług dla innych osób trzecich, **36** doradztwo w sprawach finansowych, doradztwo w sprawach ubezpieczeniowych, dzierżawa majątku nieruchomości, dzierżawa nieruchomości, operacje finansowe, usługi finansowe, notowania giełdowe, pośrednictwo giełdowe, wynajem pomieszczeń biurowych, zarządzanie majątkiem, zarządzanie majątkiem nieruchomości, zbiórki funduszy na cele dobroczynne, **37** asfaltowanie, budowa falochronów, budowa i naprawy magazynów, budowa pawilonów i sklepów targowych, budownictwo, budownictwo portowe, budownictwo przemysłowe, instalacja, konserwacja i naprawy maszyn, lakierowanie, malowanie, **39** fracht, przewóz towarów, pośrednictwo frachtowe, informacja o transporcie, informacje o ruchu drogowym, usługi kierowców, wypożyczanie kontenerów magazynowych, magazynowanie, wynajmowanie magazynów, rozładunek, transport samochodowy, składowanie, składowanie towarów, spedycja, dostarczanie towarów, **40** frezowanie, hartowanie metali, obróbka metali, polerowanie, spawanie, lutowanie, **42** odzyskiwanie danych komputerowych, projektowanie oprogramowania komputerowego, projektowanie systemów komputerowych, tworzenie i utrzymywanie stron internetowych dla osób trzecich, **45** usługi ochroniarskie, usługi ochroniarskie nocne.

(111) **267308** (220) 2011 07 06 (210) 387514  
(151) 2014 03 21 (441) 2011 10 10  
(732) TAUER TOMASZ LABORATORIUM ALTA, Bydgoszcz, PL.  
(540)



Kolor znaku: czarny, zielony, czerwony, biały  
(531) 26.4.2, 27.5.1, 29.1.14  
(510), (511) **03** preparaty kosmetyczne, talki kosmetyczne, **05** środki farmaceutyczne, środki przeciw poceniu się stóp.

(111) **267309** (220) 2011 08 01 (210) 388560  
(151) 2014 05 30 (441) 2011 11 07  
(732) TESCO (POLSKA) SPÓŁKA Z OGRANICZONĄ ODPOWIEDZIALNOŚCIĄ, Kraków, PL.  
(540)



Kolor znaku: zielony, biały, czarny  
(531) 5.3.11, 5.3.14, 27.5.1, 29.1.13  
(510), (511) **08** narzędzia o napędzie ręcznym dla ogrodnictwa, w tym łopatkę stosowaną w ogrodnictwie, ręczne widełki do pielęgnacji, szpadle ogrodnicze, kopcarki ręczne, **16** materiały do pakowania, opakowania, **35** reklama, promocja sprzedaży dla osób trzecich, zarządzanie w działalności handlowej; administrowanie działalności handlowej.

(111) **267310** (220) 2011 10 24 (210) 391921  
(151) 2014 06 09 (441) 2012 01 30  
(732) L'AIR LIQUIDE Société Anonyme pour l'Etude et l'Exploitation des Procédés Georges Claude, Paris, FR.  
(540) VITALAIRE

(510), (511) **10** sprzęt medyczny stosowany w szczególności w leczeniu chorób przewlekłych, sprzęt medyczny wspomagający oddychanie, sprzęt medyczny do terapii tlenowej, wentylacji dróg oddechowych, diagnostyki i leczenia zaburzeń snu, sprzęt medyczny do koncentracji i podawania tlenu w celach medycznych, **44** usługi w zakresie domowej opieki zdrowotnej i pielęgnacyjnej, w szczególności terapia tlenowa, leczenie dolegliwości dotyczących układu oddechowego, wentylacji, zaburzeń snu oraz innych chorób prze-

wlekłych, usługi w zakresie monitorowania pacjentów (usługi medyczne), wynajem sprzętu medycznego.

(111) **267311** (220) 2011 12 30 (210) 394701  
(151) 2014 05 23 (441) 2012 04 10  
(732) POLITECHNIKA ŁÓDZKA, Łódź, PL.  
(540)



Kolor znaku: czarny, czerwony, szary, biały  
(531) 27.5.1, 29.1.14  
(510), (511) **16** afisze, plakaty, albumy, broszury, druki, publikacje, zawiadomienia, fotografie, prospekty, katalogi informujące o organizowanych Akademyckich Targach Pracy, ofertach pracy, praktyk i staży, o wystawach i organizatorach tych Targach, koperty, papier listowy, blankiety, **35** pośrednictwo pracy, doradztwo w zakresie prowadzenia działalności gospodarczej, zarządzania personelem, zarządzania działalnością gospodarczą, reklama prasowa, plakatowa, billboardowa i za pośrednictwem sieci komputerowej oraz rozpowszechnianie i publikowanie materiałów reklamowych, dotyczących Akademyckich Targów Pracy, ofert pracy, praktyk i staży, organizowanych szkoleń i doradztwa przy podejmowaniu działalności gospodarczej, **41** organizowanie i prowadzenie szkoleń, konferencji, seminariów, sympozjów, organizowanie wystaw z dziedziny edukacji oraz publikowanie tekstów innych niż reklamowe, związanych z Akademyckimi Targami Pracy, doradztwem zawodowym, doradztwem przy podejmowaniu działalności gospodarczej, coachingiem zawodowym.

(111) **267312** (220) 2011 12 30 (210) 394702  
(151) 2014 05 23 (441) 2012 04 10  
(732) POLITECHNIKA ŁÓDZKA, Łódź, PL.  
(540)



Kolor znaku: biały, czarny, czerwony  
(531) 27.5.1, 29.1.13  
(510), (511) **16** afisze, plakaty, albumy, broszury, druki, publikacje, zawiadomienia, fotografie, prospekty, katalogi informujące o organizowanych Akademyckich Targach Pracy, ofertach pracy, praktyk i staży, o wystawach i organizatorach tych Targach, koperty, papier listowy, blankiety, **35** pośrednictwo pracy, doradztwo w zakresie prowadzenia działalności gospodarczej, zarządzania personelem, zarządzania działalnością gospodarczą, reklama prasowa, plakatowa, billboardowa i za pośrednictwem sieci komputerowej oraz rozpowszechnianie i publikowanie materiałów reklamowych, dotyczących Akademyckich Targów Pracy, ofert pracy, praktyk i staży, organizowanych szkoleń i doradztwa przy podejmowaniu działalności gospodarczej, **41** organizowanie i prowadzenie szkoleń, konferencji, seminariów, sympozjów, organizowanie wystaw z dziedziny edukacji oraz publikowanie tekstów innych niż reklamowe, związanych z Akademyckimi Targami Pracy, doradztwem zawodowym, doradztwem przy podejmowaniu działalności gospodarczej, coachingiem zawodowym.

(111) **267313** (220) 2011 12 30 (210) 394704  
(151) 2014 05 23 (441) 2012 04 10  
(732) POLITECHNIKA ŁÓDZKA, Łódź, PL.  
(540)



Kolor znaku: biały, czarny, czerwony, szary  
(531) 27.5.1, 29.1.13  
(510), (511) **16** afisze, plakaty, albumy, broszury, druki, publikacje, zawiadomienia, fotografie, prospekty, katalogi informujące o organizowanych Akademyckich Targach Pracy, ofertach pracy, praktyk i staży,



o wystawcach i organizatorach tych Targach, koperty, papier listowy, blankiety, **35** pośrednictwo pracy, doradztwo w zakresie prowadzenia działalności gospodarczej, zarządzania personelem, zarządzania działalnością gospodarczą, reklama prasowa, plakatowa, billboardowa i za pośrednictwem sieci komputerowej oraz rozpowszechnianie i publikowanie materiałów reklamowych, dotyczących Akademickich Targów Pracy, ofert pracy, praktyk i staży, organizowanych szkoleń i doradztwa przy podejmowaniu działalności gospodarczej, **41** organizowanie i prowadzenie szkoleń, konferencji, seminariów, sympozjów, organizowanie wystaw z dziedziny edukacji oraz publikowanie tekstów innych niż reklamowe, związanych z Akademickimi Targami Pracy, doradztwem zawodowym, doradztwem przy podejmowaniu działalności gospodarczej, coachingiem zawodowym.

(111) **267314** (220) 2012 03 19 (210) 398192  
 (151) 2014 06 09 (441) 2012 07 02  
 (732) ZWIĄZEK SPORTOWY KARATE SHOTOKAN NSKF POLSKA, Poddębice, PL.  
 (540)



Kolor znaku: czarny, biały, zielony, ciemnozielony, jasnozielony  
 (531) 2.9.14, 21.3.15, 21.3.21, 27.5.1, 28.3, 29.1.13  
 (510), (511) **35** reklama, zarządzanie w działalności handlowej, administrowanie działalności handlowej, prace biurowe, **41** nauczanie, kształcenie, rozrywka, działalność sportowa i kulturalna.

(111) **267315** (220) 2012 04 27 (210) 399923  
 (151) 2013 12 24 (441) 2012 07 30  
 (732) FUNDACJA DINO-NAJBLIŻEJ CIEBIE, Krotoszyn, PL.  
 (540)



Kolor znaku: biały, czerwony, zielony  
 (531) 2.9.1, 27.5.1, 29.1.13  
 (510), (511) **35** promowanie ochrony zdrowia, opieki i pomocy społecznej, oświaty i wychowania oraz rozwoju nauki ze szczególnym uwzględnieniem metod i technik diagnostycznych, leczniczych, rehabilitacyjnych dzieci, promowanie działalności badawczo-rozwojowej w zakresie sprzętu medycznego, metod i technik leczniczych, diagnostycznych i rehabilitacyjnych, doradztwo w zakresie organizowania, prowadzenia i zarządzania działalnością gospodarczą, doradztwo handlowe, doradztwo personalne, porady marketingowe i ekonomiczne, promocja gospodarcza, promocja sprzedaży, pozyskiwanie materiałów do komputerowych baz danych, systematyzacja danych w komputerowych bazach danych, **36** finansowanie ochrony zdrowia, opieki i pomocy społecznej, oświaty i wychowania oraz rozwoju nauki ze szczególnym uwzględnieniem metod i technik diagnostycznych, leczniczych, rehabilitacyjnych dzieci, finansowanie działalności badawczo-rozwojowej w zakresie rozwoju sprzętu medycznego, metod i technik leczniczych, diagnostycznych i rehabilitacyjnych, udzielenie pomocy materialnej i rzeczowej beneficjentom Fundacji, w tym poprzez przekazywanie produktów żywnościowych, wyposażanie gospodarstwa domowego, sprzętu elektronicznego, teleinformatycznego i innego, udzielanie pomocy materialnej beneficjentom Fundacji na cele wypoczynkowe, lecznicze, rehabilitacyjne i rekonwalescencyjne, organizowanie zbiorów na cele dobroczynne dla beneficjentów Fundacji, organizowanie zbiorów i funduszy na cele dobroczynne dla rodzin biednych, ze szczególnym uwzględnieniem rodzin wielodzietnych, finansowanie kształcenia młodzieży,

a w szczególności osób uzdolnionych, będących w trudnej sytuacji materialnej, wspieranie finansowe i organizowanie zbiorów dla podmiotów prawnych i osób fizycznych oraz jednostki organizacyjne nie posiadające osobowości prawnej w szczególności prowadzących działalność kulturalną, naukową i oświatową, placówki edukacyjne, kulturalno-społeczne i oświatowe, wspieranie finansowe placówek ochrony zdrowia, podmiotów prawnych i fizycznych prowadzących działalność z zakresu opieki zdrowotnej oraz prowadzących produkcję i dystrybucję sprzętu medycznego lub działalność zaopatrzeniową w środki farmaceutyczne, produkcję i dystrybucję oprogramowania oraz sprzętu i instalacji informatycznych, finansowanie form kształcenia pozaszkolnego, finansowanie zakupu maszyn i urządzeń, sprzętu oraz innych elementów wyposażenia gospodarstw rolnych, zakładów przemysłowych, produkcji sprzętu medycznego, placówek leczniczych, szkół ze szczególnym uwzględnieniem wyposażenia pracowni specjalistycznych i bibliotek, przyznawanie dotacji, subwencji, stypendiów i nagród finansowych podmiotom prawnym i fizycznym realizującym cele statutowe Fundacji, usługi w zakresie sponsoringu i przyznawania grantów, sponsorowanie finansowe w zakresie stypendiów, zapomóg, tworzenie i organizowanie funduszy na cele pomocy osobom chorym i niepełnosprawnym, tworzenie funduszy oraz pozyskiwanie i podział środków finansowych na wspieranie osób niepełnosprawnych, organizacja zbiorów środków finansowych oraz funduszy na cele dobroczynne, społeczne, szkoleniowe, edukacyjne, zbiórka pieniędzy, porady finansowe, **41** działalność szkoleniowa i naukowo-badawcza z zakresu medycyny, produkcji oraz dystrybucji zaopatrzenia sprzętu medycznego oraz produktów farmaceutycznych, organizowanie kształcenia młodzieży, a w szczególności osób uzdolnionych, będących w trudnej sytuacji materialnej, doradztwo i organizowanie form kształcenia pozaszkolnego, organizowanie praktyk krajowych i zagranicznych dla osób prowadzących lub zamierzających podjąć pracę badawczą lub zawodową, upowszechnianie wiedzy teoretycznej i osiągnięć praktycznych służących realizacji założonych celów, usługi proedukacyjne, organizowanie i prowadzenie kursów i szkoleń edukacyjnych oraz kursów doskonalenia zawodowego, organizowanie i prowadzenie placówek oświatowo-wychowawczych i edukacyjnych, organizowanie i prowadzenie ośrodków i placówek dziennego pobytu dla osób niepełnosprawnych, nauczanie korespondencyjne zgodnie z zapotrzebowaniem uczestników, organizowanie imprez rozrywkowych, naukowych, kulturalnych, rekreacyjnych, plenerowych, organizowanie wycieczek letniego i zimowego dla dzieci i młodzieży, organizowanie i prowadzenie konferencji, kongresów, seminariów, sympozjów, zjazdów i wykładów, organizowanie konkursów edukacyjnych i rozrywkowych, organizowanie loterii, organizowanie wystaw w celach kulturalnych i edukacyjnych, organizowanie przedstawień teatralnych, informacja o imprezach rozrywkowych, rekreacyjnych, publikowanie tekstów innych niż reklamowe oraz publikowanie książek, wydawanie nagrań na kasetach i płytach CD, usługi promocji w zakresie imprez rozrywkowych, festiwali telewizyjnych, artystycznych, kulturalnych, rekreacyjnych, plenerowych i związanych z organizacją wycieczek oraz w zakresie wydawnictw i nagrań na kasetach i płytach CD, telefoniczne udzielanie informacji o imprezach kulturalnych, festiwalach telewizyjnych, rozrywkowych, naukowych, edukacyjnych, o organizowanych konferencjach, seminariach, zjazdach, przedstawieniach teatralnych, wystawach kulturalnych i edukacyjnych oraz w zakresie organizacji wycieczek, **44** usługi w zakresie ochrony zdrowia: profilaktyka, diagnostyka, opieka lekarska i pielęgnarska, opieka medyczna i pielęgnarska, prowadzenie ośrodków terapeutycznych i edukacyjnych, poradnie psychologiczne, pedagogiczne, rodzinne, prowadzenie hospicjów i ośrodków dla osób niepełnosprawnych, całodobowa opieka wychowawcza dla dzieci, pomoc społeczna.

(111) **267316** (220) 2012 05 11 (210) 400256  
 (151) 2014 04 11 (441) 2012 08 13  
 (732) GNIAZDOWSKI MARCIN ALTRANS, Kartuzy, PL.  
 (540) YACHT CLUB SALMON  
 (510), (511) **29** ryby i owoce morza nieżywe w tym: wędzone, mrożone, solone oraz przetworzone na inne sposoby; wyroby spożywcze i potrawy na bazie ryb i owoców morza; zupy; konserwy rybne i z owoców morza lub z dodatkiem warzyw, owoców albo mieszanek tych składników; półprodukty do sporządzania potraw na bazie ryb i owoców morza lub tych składników z dodatkiem warzyw lub owoców; pasty do kanapek na bazie wyżej wymienionych składników.

(111) **267317** (220) 2012 05 11 (210) 400257  
 (151) 2014 04 11 (441) 2012 08 13  
 (732) GNIAZDOWSKI MARCIN ALTRANS, Kartuzy, PL.  
 (540) YACHT CLUB SNACK

(510), (511) **29** mięso oraz wyroby spożywcze na bazie mięsa; ryby i owoce morza (nieżywe) wędzone, mrożone, solone oraz przetworzone na inne sposoby; wyroby spożywcze i potrawy na bazie ryb i owoców morza; zupy; chipsy ziemniaczane; chrupki ziemniaczane; owoce i warzywa przetworzone na wszelkie sposoby oraz wyroby spożywcze na bazie warzyw, owoców lub mieszanek tych składników; konserwy mięsne, rybne, z owoców morza, z warzyw, owoców lub mieszanek tych składników; drób nieżywy oraz wyroby na bazie drobiu; galaretki jadalne; grzyby i owoce runa leśnego przetworzone; półprodukty do sporządzania potraw na bazie ryb i owoców morza, mięsa, warzyw i owoców lub mieszanek tych składników; kawior; raki; ślimaki jadalne; sery; orzechy spreparowane; pasztet z wątróbki; pasty do kanapek na bazie składników zawartych w tej klasie; zioła ogrodowe i wodorosty konserwowane, **30** wyroby piekarnicze; wyroby cukiernicze i ciastkarskie; słodycze; panierka; czekolada; wyroby i napoje na bazie czekolady; herbata, napoje na bazie herbaty; wyroby i potrawy na bazie mąki; kanapki; kawa oraz wyroby i napoje na bazie kawy; sosy do potraw i deserów; keczup; majonez; makaron i potrawy na bazie makaronu; mięso w cieście; musztarda; naleśniki; galaretki owocowe; pierogi; przyprawy; pizza; placki; sushi.

(111) **267318** (220) 2012 05 11 (210) 400258  
 (151) 2014 04 11 (441) 2012 08 13  
 (732) GNIAZDOWSKI MARCIN ALTRANS, Kartuzy, PL.  
 (540) YACHT CLUB CAVIAR

(510), (511) **29** ryby i owoce morza nieżywe w tym: wędzone, mrożone, solone oraz przetworzone na inne sposoby; wyroby spożywcze i potrawy na bazie ryb i owoców morza; zupy; konserwy rybne i z owoców morza lub z dodatkiem warzyw, owoców albo mieszanek tych składników; półprodukty do sporządzania potraw na bazie ryb i owoców morza lub tych składników z dodatkiem warzyw lub owoców; pasty do kanapek na bazie wyżej wymienionych składników.

(111) **267319** (220) 2012 05 11 (210) 400259  
 (151) 2014 04 11 (441) 2012 08 13  
 (732) GNIAZDOWSKI MARCIN ALTRANS, Kartuzy, PL.  
 (540) YACHT CLUB TUNA

(510), (511) **29** ryby i owoce morza nieżywe w tym: wędzone, mrożone, solone oraz przetworzone na inne sposoby; wyroby spożywcze i potrawy na bazie ryb i owoców morza; zupy; konserwy rybne i z owoców morza lub z dodatkiem warzyw, owoców albo mieszanek tych składników; półprodukty do sporządzania potraw na bazie ryb i owoców morza lub tych składników z dodatkiem warzyw lub owoców; pasty do kanapek na bazie wyżej wymienionych składników.

(111) **267320** (220) 2008 11 26 K (210) 400895  
 (151) 2014 03 17 (441) 2012 07 02  
 (732) Harper Hygienics Spółka Akcyjna, Warszawa, PL.  
 (540)



(531) 1.1.1, 26.1.2, 27.5.1  
 (510), (511) **03** nawilżone chusteczki do czyszczenia powierzchni za wyjątkiem czyszczenia odzieży.

(111) **267321** (220) 2012 05 30 (210) 401029  
 (151) 2014 06 06 (441) 2012 09 10  
 (732) „SANO” SPÓŁKA Z OGRANICZONĄ ODPOWIEDZIALNOŚCIĄ, Koszalin, PL.

(540)



Kolor znaku: czarny, biały, czerwony

(531) 26.4.4, 27.5.1, 29.1.13

(510), (511) **03** środki do czyszczenia, polerowania, szorowania i ścierania, **28** gry i zabawki, ozdoby choinkowe, **29** mięso, ryby, drób, dziczyzna; ekstrakty mięsne; konserwowane, mrożone, suszone i gotowane owoce i warzywa; galaretki, dżemy, kompoty; jaja, mleko, produkty mleczne; oleje i tłuszcze jadalne, **30** drożdże, proszek do pieczenia; sól, musztarda; ocet, sosy (przyprawy); przyprawy; lód, **31** produkty rolne, ogrodnicze, leśne oraz ziarna nie ujęte w innych klasach; żywe zwierzęta; świeże owoce i warzywa; nasiona, naturalne rośliny i kwiaty; karma dla zwierząt; słód, **32** piwo; wody mineralne i gazowane oraz inne napoje bezalkoholowe; napoje owocowe i soki owocowe; syropy i inne preparaty do produkcji napojów, **33** napoje alkoholowe, **34** tytoń; wyroby tytoniowe, przybory dla palaczy; zapalki.

(111) **267322** (220) 2012 05 31 (210) 401071  
 (151) 2014 03 21 (441) 2012 09 10  
 (732) ECENTER SPÓŁKA AKCYJNA, Toruń, PL.  
 (540)



Kolor znaku: czarny, niebieski

(531) 26.1.1, 27.5.1, 29.1.12

(510), (511) **09** komputery, części do komputerów, podzespoły, osprzęt komputerowy, urządzenia peryferyjne, programy komputerowe, magnetyczne nośniki danych, aparaty telefoniczne i ich wyposażenie, urządzenia nadawcze, aparatura do przetwarzania informacji, **16** komputerowe materiały eksploatacyjne: taśmy do drukarek komputerowych nasączone tuszem, tonery, kasety do drukarek, atramenty, papier do kserokopiarek, papier do drukarek komputerowych, **35** usługi reklamowe: publikowanie tekstów reklamowych, rozpowszechnianie ogłoszeń reklamowych, uaktualnianie materiału reklamowego, reklama radiowa, reklama telewizyjna, ogłoszenia prasowe i kolumny reklamowe w prasie, reklama internetowa, dystrybucja materiałów reklamowych, marketing i promocja sprzedaży, kompilacja informacji, systematyzacja informacji, usługi w zakresie komputerowych baz danych: pozyskiwanie danych, systematyzacja danych, komputerowe zarządzanie plikami, sortowania danych w bazach komputerowych, kompilacja informacji, doradztwo specjalistyczne w sprawach działalności gospodarczej, usługi agencji reklamowej, powielanie dokumentów, usługi maszynopisania, prace biurowe, zgrupowanie na rzecz osób trzecich różnych towarów, w tym: komputery, części do komputerów, podzespoły, osprzęt komputerowy, urządzenia peryferyjne, programy komputerowe, gry komputerowe, magnetyczne, cyfrowe nośniki danych, taśmy do drukarek komputerowych nasączonych tuszem, tonery, kasety do drukarek, atrament, papier do kserokopiarek, papier do drukarek komputerowych, aparaty fotograficzne cyfrowe i kamery cyfrowe, telefony i centrale telefoniczne, telefony komórkowe, przenośne odtwarzacze muzyczne, urządzenia do łączności bezprzewodowej pozwalające nabywcy wygodnie oglądać i kupować te towary: w sklepie, w hurtowni, z katalogu różnych artykułów, na stronie internetowej, za pośrednictwem usługi elektronicznej, za pośrednictwem systemu telezakupów, wykorzystując zamówienie korespondencyjne, używając środków telekomunikacji, zgrupowanie na rzecz osób trzecich różnych usług pozwalające nabywcy wygodnie zapoznawać się z informacjami o tych usługach i je kupować: w sklepie, w hurtowni, z katalogu różnych artykułów, na stronie internetowej, za pośrednictwem usługi elektronicznej, za pośrednictwem systemu telezakupów, wykorzystując zamówienie korespondencyjne, używając środków telekomunikacji, informacja o działalności gospodarczej, handlu, reklamie, promocji,

lokalizacji obiektów, agencje informacji handlowej, informacja o powyższych usługach, wdrożenia systemów informatycznych, działalność w zakresie integracji oraz implementacji rozwiązań z branży IT wraz z przetwarzaniem danych, **37** usługi w zakresie instalowania, konserwacji, naprawy sprzętu komputerowego, systemów informatycznych oraz telekomunikacyjnych, **38** usługi telekomunikacyjne, usługi w zakresie zapewniania dostępu do informacji i komunikacji w trybie on-line, usługi w zakresie przesyłania danych, w tym przy pomocy terminali komputerowych, przesyłanie informacji tekstowej i obrazowej, za pomocą komputera, przesyłanie informacji drogą elektroniczną, przesyłanie danych przy pomocy sieci światłowodów, informacja w zakresie telekomunikacji, telefonia komórkowa, wypożyczanie: modemów, telefonów, telekopiarek, urządzeń do przekazywania informacji, urządzeń telekomunikacyjnych, usługi w zakresie rejestracji i utrzymywania serwerów wirtualnych, kont poczty elektronicznej, serwisów internetowych, usługi transmisji danych i wiadomości, usługi portalu internetowego, elektroniczny serwis informacji typu on-line polegający na tworzeniu, prowadzeniu baz danych i udostępnianiu informacji z możliwością elektronicznego przyjmowania i przekazywania wiadomości, obsługa klientów przy wykorzystaniu sieci komunikacji elektronicznej, w tym sieci Internet umożliwiająca dostarczanie klientom informacji oraz otrzymywanie informacji od klientów, gromadzenie i rozpowszechnianie wiadomości poprzez sieci komunikacyjne, w tym sieć telewizyjną, satelitarną i Internet, agencje informacyjne w zakresie wiadomości i aktualności, biuletyny elektroniczne, informacja o powyższych usługach, **41** szkolenia w zakresie obsługi komputera, Internetu, publikowanie tekstów innych niż reklamowe, **42** usługi w zakresie: oprogramowania komputerów-opracowanie, wypożyczanie, aktualizacja, doradztwo w zakresie systemów informatycznych, sprzętu komputerowego, Internetu, projektowanie serwisów internetowych, projektowanie stylu i struktur stron internetowych, graficzne opracowanie stron WWW, usługi graficzne, modernizacja sprzętu komputerowego, systemów informatycznych oraz telekomunikacyjnych, odpłatne udostępnianie czasu dostępu do komputerowych baz danych, odpłatne udostępnianie czasu dostępu do komputerów w celu przetwarzania danych, odzyskiwanie komputerowych baz danych, usługi w zakresie archiwizacji danych, usługi wystawiania certyfikatów SSL, **45** usługi w zakresie rejestracji domen internetowych.

(111) **267323** (220) 2012 06 13 (210) 401513  
 (151) 2014 03 06 (441) 2012 09 24  
 (732) STOWARZYSZENIE KUPCÓW I PRZEDSIĘBIORCÓW  
 W KAZIMIERZU DOLNYM, Kazimierz Dolny, PL.  
 (540)



Kolor znaku: beżowy, brązowy

(531) 3.7.3, 8.1.7, 29.1.12

(510), (511) **30** produkty cukiernicze, słodkie, produkty piekarnicze, **35** usługi: agencji importowo-eksportowych, agencji informacji handlowej, badania rynku, doradztwa specjalistycznego w sprawach działalności gospodarczej, dystrybucji materiałów reklamowych: gadżetów reklamowych próbek, druków, prospektów i broszur, organizowania wystaw w celach handlowych lub reklamowych, pokazów towarów, reklamy za pośrednictwem sieci komputerowej, reklamy prasowej, radiowej i telewizyjnej, promocji sprzedaży dla osób trzecich, organizowania targów w celach handlowych lub reklamowych, zgrupowanie na rzecz osób trzecich różnych towarów pozwalające nabywcy wygodnie oglądać i kupować te towary na stronie internetowej dotyczącej sprzedaży różnorodnych artykułów spożywczych takich jak: produkty cukiernicze, słodkie, produkty piekarnicze; zgrupowanie na rzecz osób trzecich ofert różnych usług pozwalające potencjalnemu odbiorcy wygodnie zapoznawać się z tą ofertą oraz „kupować” te usługi na stronie internetowej dotyczącej ofert różnorodnych usług i towarów, **43** usługi związane z prowadzeniem: do-

mów turystycznych, hoteli, moteli, pensjonatów, kawiarni, kafeterii, stołówek, snack-barów, restauracji, eksploatacji terenów kempingowych, organizowaniem obozów młodzieżowych, wynajmowaniem mieszkań na pobyt czasowy.

(551) wspólny znak towarowy

(111) **267324** (220) 2012 07 10 (210) 402735  
 (151) 2014 06 03 (441) 2012 10 22  
 (732) KONFEDERACJA LEWIATAN, Warszawa, PL.  
 (540)



Kolor znaku: biały, czarny, niebieski, czerwony

(531) 1.13.1, 26.1.2, 26.1.6, 26.11.1, 27.5.1, 29.1.14

(510), (511) **35** analiza kosztów, badania i poszukiwania w dziedzinie działalności gospodarczej, badania rynku, doradztwo specjalistyczne w sprawach działalności gospodarczej, doradztwo w zakresie organizowania i prowadzenia działalności gospodarczej, doradztwo w zakresie zarządzania personalnego, ekspertyzy w działalności gospodarczej, informacja o działalności gospodarczej, sondaże opinii, pomoc w prowadzeniu działalności gospodarczej, pozyskiwanie informacji o działalności gospodarczej, prognozy ekonomiczne, rozpowszechnianie materiałów i ogłoszeń reklamowych, reklama za pośrednictwem sieci komputerowej, wynajmowanie powierzchni na cele reklamowe, uaktualnienie materiału reklamowego, publikowanie tekstów reklamowych, usługi sekretarskie, **36** analizy finansowe, doradztwo w sprawach finansowych, ekspertyzy dla celów fiskalnych, informacje finansowe, zarządzanie majątkiem, dzierżawa nieruchomości, ekspertyzy do celów podatkowych, sponsorowanie finansowe, wynajmowanie pomieszczeń biurowych, **41** doradztwo zawodowe w zakresie edukacji i kształcenia, pokazy kształcenia praktycznego, organizowanie i prowadzenie konferencji, kongresów, seminariów, sympozjów i zjazdów; organizowanie i prowadzenie konkursów edukacyjnych lub rozrywkowych, publikacja elektroniczna on-line książek i periodyków, publikowanie książek, publikowanie tekstów innych niż reklamowe.

(111) **267325** (220) 2012 07 10 (210) 402738  
 (151) 2014 06 03 (441) 2012 10 22  
 (732) KONFEDERACJA LEWIATAN, Warszawa, PL.  
 (540)



Kolor znaku: czarny, biały, niebieski, czerwony

(531) 1.13.1, 26.1.2, 26.1.6, 27.5.1, 29.1.14

(510), (511) **35** analiza kosztów, badania i poszukiwania w dziedzinie działalności gospodarczej, badania rynku, doradztwo specjalistyczne w sprawach działalności gospodarczej, doradztwo w zakresie organizowania i prowadzenia działalności gospodarczej, doradztwo w zakresie zarządzania personalnego, ekspertyzy w działalności gospodarczej, informacja o działalności gospodarczej, sondaże opinii, pomoc w prowadzeniu działalności gospodarczej, pozyskiwanie informacji o działalności gospodarczej, prognozy ekonomiczne, rozpowszechnianie materiałów i ogłoszeń reklamowych, reklama za pośrednictwem sieci komputerowej, wynajmowanie powierzchni na cele reklamowe, uaktualnienie materiału reklamowego, publikowanie tekstów reklamowych, usługi sekretarskie, **36** analizy finansowe, doradztwo w sprawach finansowych, ekspertyzy dla celów fiskalnych, informacje finansowe, zarządzanie majątkiem, dzierżawa nieruchomości, ekspertyzy do celów podatkowych, sponsorowanie finansowe, wynajmowanie pomieszczeń biurowych, **41** doradztwo zawodowe w zakresie edukacji i kształcenia, pokazy kształcenia praktycznego, organizowanie i prowadzenie konferencji, kongresów, seminariów, sympozjów i zjazdów; organizowanie i prowadzenie konkursów edukacyjnych lub rozrywkowych, publikacja elektronicz-

na on-line książek i periodyków, publikowanie książek, publikowanie tekstów innych niż reklamowe.

(111) **267326** (220) 2012 07 12 (210) 402856  
 (151) 2014 05 19 (441) 2012 10 22  
 (732) DEJA STEFAN ARTSAKRA STUDIO WYSTROJU WNĘTRZ  
 SAKRALNYCH W ZAKRESIE TWÓRCZOŚCI I RĘKODZIEŁA  
 ARTYSTYCZNEGO-WYKONAWSTWO ARTYSTYCZNYCH  
 ELEMENTÓW WYSTROJU I ZABUDOWY PRZESTRZENI DAWNYCH  
 I WSPÓŁCZESNYCH Z DREWNA, Wielogóra, PL.  
 (540)

ARTSAKRA

Kolor znaku: złoty

(531) 27.5.1, 29.1.2

(510), (511) **16** obrazy, malarstwo oprawione lub nie, **19** rzeźby i figury kamienne, ołtarze i balustrady kamienne, witraże, **20** meble sakralne, drewniane ołtarze, ambonki, balustrady, ławki, konfesjonały, meble-szafy, komody, boazerie, figury i rzeźby drewniane i gipsowe, świątki drewniane.

(111) **267327** (220) 2012 07 23 (210) 403233  
 (151) 2014 06 12 (441) 2012 11 05  
 (732) VIRGO PROJECT SPÓŁKA Z OGRANICZONĄ  
 ODPOWIEDZIALNOŚCIĄ, Wrocław, PL.  
 (540)



Kolor znaku: granatowy, biały, czerwony

(531) 25.5.1, 26.4.4, 27.5.1, 29.1.13

(510), (511) **01** chemikalia do zapobiegania pleśni i rdzy, kleje budowlane, kleje do celów innych niż do użytku biurowego i domowego, kleje do celów przemysłowych, kleje do płytek ceramicznych, kleje do tapet, preparaty do klejenia i gruntowania, preparaty konserwujące stosowane w murarstwie, preparaty przeciwwilgociowe stosowane w murarstwie, preparaty zapobiegające tworzeniu się osadów, produkty chemiczne do stosowania jako środki mocujące, mianowicie samoutwardzalna żywica syntetyczna i zaprawy do zakotwiczenia elementów mocujących zawarte w kartuszach, produkty chemiczne przeznaczone dla przemysłu, środki do konserwacji betonu, z wyjątkiem farb i olejów, środki do konserwacji cegieł, z wyjątkiem farb i olejów, środki do konserwacji cementu, z wyjątkiem farb i olejów, środki do konserwacji ceramiki, z wyjątkiem farb i olejów, środki do konserwacji murów, z wyjątkiem farb i olejów, żywice akrylowe w stanie surowym, żywice epoksydowe w stanie surowym, żywice syntetyczne w stanie surowym, żywice sztuczne w stanie surowym, **02** barwniki do drewna, bejce, bejce do drewna, emalie do malowania, farby, farby gruntowe do drewna, farby ognioodporne, farby podkładowe, grunty, lakier bitumiczny, lakiery, oleje do konserwacji drewna, podkłady do drewna, powłoki, powłoki do krycia dachów, preparaty do konserwacji drewna, preparaty zabezpieczające przed rdzą, **03** preparaty do czyszczenia, preparaty do usuwania farby, preparaty do usuwania rdzy, preparaty do czyszczenia i usuwania pian poliuretanowych i uszczelniaczy, **06** budowlane materiały metalowe, drobne wyroby żelazne, gwoździe, haki metalowe, klamry metalowe, kołki do ścian, metalowe, kołki metalowe, kotwy łączące, metalowe mocowania do izolacji budynków, nakrętki metalowe, nity metalowe, okucia metalowe, podkłady regulacyjne, sworznie metalowe, szpilki budowlane, śruby metalowe, wkręty, wsporniki metalowe dla budownictwa, **08** kostki do rozprowadzania silikonów, pistolety ręczne do wytłaczania masy uszczelniającej, pistolety do pian i oprzyrządowanie do tych pistoletów, wyciskacze do kartuszy, **16** kleje do materiałów papierniczych lub do użytku domowego, materiały klejące do celów papierniczych lub do użytku domowego, taśma klejąca, taśmy elastyczne do użytku biurowego, taśmy

przyklepne do celów papierniczych lub do użytku domowego, taśmy samoprzylepne do celów papierniczych lub do użytku domowego, wałki do malowania ścian, **17** aerozole piany poliuretanowe, farby izolacyjne, materiały izolacyjne, materiały na uszczelnienia drzwi i okien, materiały uszczelniające, podkłady z gumy, substancje do izolacji przeciwwilgociowych budynków, substancje uszczelniające do połączeń, taśmy przyklepne nie do użytku biurowego, medycznego czy domowego, taśmy uszczelniające do drzwi i okien, taśmy izolacyjne, uszczelki, uszczelniacze silikonowe i akrylowe, uszczelnienia wodoodporne, zaprawy izolacyjne, żywice syntetyczne, **19** bitumiczne powłoki dachowe, bitumiczne wyroby dla budownictwa, bitumy, gonty, konstrukcyjne elementy niemetalowe dla budownictwa, materiały budowlane niemetalowe, materiały do budowy, pokryć i naprawy nawierzchni drogowych, niemetalowe pokrycia dachowe, papy, pokrycia niemetalowe dla budownictwa, taśmy smołowane dla budownictwa, tynki, wykończeniowe elementy dachów, niemetalowe, zaprawy budowlane, **20** czopy niemetalowe, dybie i kołki niemetalowe, haki i śruby z tworzyw sztucznych, kotwy z tworzyw sztucznych, nakrętki niemetalowe, niemetalowe mocowania do izolacji budynków, nity niemetalowe, sworznie niemetalowe, trzpienie niemetalowe, uchwyty z tworzyw sztucznych do kabli lub rur, wkręty.

(111) **267328** (220) 2012 07 24 (210) 403244  
 (151) 2014 02 11 (441) 2012 11 05  
 (732) STUDIO A SPÓŁKA Z OGRANICZONĄ  
 ODPOWIEDZIALNOŚCIĄ, Warszawa, PL.  
 (540) KOZIOŁ MOCNY  
 (510), (511) **32** piwo, napoje bezalkoholowe, napoje, wody, soki.

(111) **267329** (220) 2012 11 28 (210) 407448  
 (151) 2014 06 16 (441) 2013 03 18  
 (732) WRO-OFFICE Spółka z ograniczoną odpowiedzialnością  
 Spółka Komandytowa, Wrocław, PL.  
 (540) biała lista  
 (510), (511) **36** doradztwo finansowe, **38** przesyłanie danych za pomocą komputerów.

(111) **267330** (220) 2012 12 14 (210) 408281  
 (151) 2014 05 05 (441) 2013 04 02  
 (732) GNIAZDOWSKI MARCIN, Kartuzy, PL.  
 (540) "hot-fish"  
 (510), (511) **29** ryby i owoce morza (nieżywe); wyroby spożywcze na bazie ryb i owoców morza; wyroby spożywcze na bazie mięsa i ryb; półprodukty do sporządzania potraw na bazie ryb i owoców morza lub na bazie mięsa, ryb oraz owoców i warzyw; dania gotowe przygotowywane głównie w oparciu o mięsa, drób, ryby i owoce morza; dania gotowe przygotowywane głównie w oparciu o warzywa i owoce, **30** kanapki; sosy do potraw; sosy do kanapek; keczup; musztarda; przekąski na bazie wyrobów piekarniczych; sushi; sosy do sałatek; tortilla; placki; pizza; paszteciki; pierogi; naleśniki; potrawy na bazie makaronu, **43** usługi gastronomiczne; przygotowywanie dań i napojów na zamówienie oraz ich dostawa.

(111) **267331** (220) 2012 12 17 (210) 408324  
 (151) 2014 01 02 (441) 2013 04 02  
 (732) JET SPÓŁKA Z OGRANICZONĄ ODPOWIEDZIALNOŚCIĄ,  
 Warszawa, PL.  
 (540)

benett PEOPLE

Kolor znaku: czarny, biały

(531) 26.4.2, 26.4.22, 27.5.1, 29.1.12

(510), (511) **16** artykuły biurowe, druki, poradniki, instrukcje obsługi, prospekty, broszury i ulotki, książki, podręczniki, kalendarze, materiały szkoleniowe i instruktażowe (z wyjątkiem aparatów), **35** usługi biura pośrednictwa pracy, usługi agencji pracy tymczasowej, doradztwo w zakresie organizowania i prowadzenia działalności gospodarczej, doradztwo w zakresie zarządzania kadrowego, rekrutacja osób i personelu, selekcja i dobór personelu na podstawie testów psychologicznych i psychotechnicznych, usługi psychotechniczne w zakresie działalności gospodarczej, przygotowywanie raportów

i analiz, usługi prowadzenia treningów praktycznych dla rekrutowanego personelu, usługi prowadzenia treningów praktycznych w zakresie działalności gospodarczej i zarządzania, badania marketingowe i analizy rynku, pomoc w zarządzaniu działalnością gospodarczą dekorowanie wystaw sklepowych i aptek, usługi w zakresie: agencji reklamowych, obróbki tekstów i prenumeraty czasopism i gazet, rozpowszechniania ogłoszeń reklamowych i materiałów, organizowania wystaw w celach handlowych lub reklamowych, reklamy prasowej i radiowej, reklama za pośrednictwem sieci komputerowych, transkrypcji przekazu, publikowanie tekstów reklamowych, zarządzanie zbiorami informatycznymi, usługi udzielania informacji telefonicznej, **41** organizowanie i prowadzenie konferencji, kongresów, seminariów, sympozjów, zjazdów, targów, szkoleń, poradnictwo zawodowe, publikowanie tekstów innych niż teksty reklamowe, nauczanie, usługi prowadzenia edukacyjnych treningów praktycznych, usługi doradztwa zawodowego nie dotyczącego działalności gospodarczej, reorientacja kariery zawodowej, usługi wydawnicze, wydawanie materiałów dotyczących badania rynku w tym: raportów, wydawnictw, książek, **42** odpłatne udostępnianie komputerowych baz danych, studia projektowe z dziedziny doradztwa w prowadzeniu działalności gospodarczej, rekrutacji i selekcji personelu, kompilacja i systematyzowanie informacji w komputerowe bazy danych, eksploatacja baz danych komputerowych, gospodarczych, ekonomicznych i administracyjnych, zarządzanie skomputeryzowanymi kartotekami.

(111) **267332** (220) 2012 12 20 (210) 408538  
 (151) 2014 04 07 (441) 2013 04 02  
 (732) ZWIĄZEK HARCERSTWA POLSKIEGO, Warszawa, PL.  
 (540)



(531) 5.5.2, 24.13.25, 27.5.1  
 (510), (511) **04** świece, znicze, **05** apteczki pierwszej pomocy wyposażone, apteczki przenośne wyposażone, **06** breloczki do kluczy z metali nieszlachetnych, **08** sztucce, scyzoryki, **09** filmy na nośnikach magnetycznych i cyfrowych, filmy VOD, filmy do ładowania, dyski kompaktowe audio, video i audio-video, dyski magnetyczne, nośniki do rejestracji dźwięku i obrazu, płyty CD, DVD, wysokiej rozdzielczości z gramami i filmami, gry komputerowe, gry telewizyjne, programy gier komputerowych, programy gier dla urządzeń przenośnych w tym telefonów komórkowych, programy komputerowe nagrane, programy komputerowe do ładowania, konsole do gier, komputery i ich części, akcesoria komputerowe zawarte w tej klasie, nośniki do zapisu informacji, odtwarzacze MP3 i MP4, kompas, busole i przyrządy do wyznaczania azymutu, urządzenia GPS, pamięci zewnętrzne USB, torby do przeniesienia komputerów, kalkulatory kieszonkowe, notesy elektroniczne, magnesy dekoracyjne, okulary przeciwsłoneczne, ochronne, do uprawiania sportu, etui na okulary, **14** breloczki do kluczy ozdobne, **16** afisze, czasopisma, periodyki, gazety, publikacje, kalendarze, książki, mapy, naklejki adresowe, nalepki, kartki okolicznościowe, torby papierowe, torebki do pakowania, koperty, woreczki z papieru lub tworzywa sztucznego, etykiety, fotografie, karty pocztowe, notesy, koperty na listy, plakaty, okładki, obwoluty, artykuły biurowe z wyjątkiem mebli, albumy, zakładki do książek, przyrządy do pisania, przyrządy do rysowania, ołówki, ołówki automatyczne, piórnik, podstawki do długopisów i ołówek, gumki do ścierania, przyściski do papieru, linijki rysownicze, ekierki, temperówki do ołówek, kleje do papieru, ramki do fotografii, długopisy, kredki, flamastry, zeszyty, **18** wyroby ze skóry i galanteria skórzana: aktówki, plecaki, torby, torby turystyczne, teczki, tornistry, portfele, pokrowce na noże harcerskie, pokrowce na bidony, pasy skórzane, parasole, **21** butelki, bidony, pojemniki kuchenne, menażki, termosy, manierki, wyroby z ceramiki, fajansu, porcelany, kubki, **25** odzież, ubrania, bielizna, trykoty, nakrycia głowy, wyroby dziewiarskie, obuwie, **26** zawieszki na szyję do kluczy (nie skórzane), **28** zabawki, gry towarzyskie, artykuły sportowe ujmowane w tej klasie, **30** wyroby cukiernicze, słodczyce, cukierki, **32** wody mineralne i gazowane oraz inne napoje bezalkoholowe, napoje owocowe i soki owocowe, **34** zapalki, **35** usługi

reklamowania w środkach masowego przekazu, reklamy radiowe, telewizyjne i prasowe, **38** usługi agencji prasowych, emisja radiowa, rozpowszechnianie programów radiowych i telewizyjnych, **39** organizowanie wycieczek, organizowanie i transport wycieczek autokarowych, **41** organizowanie i prowadzenie konferencji, sympozjów, zjazdów kulturalnych i edukacyjnych, organizowanie i prowadzenie programów edukacyjnych, organizowanie i prowadzenie zielonych szkół, organizowanie estradowych programów rozrywkowych radiowych i telewizyjnych, **43** usługi prowadzenia hoteli, pensjonatów, ośrodków szkoleniowych i wypoczynkowych, organizowanie łącznie z zakwaterowaniem obozów wakacyjnych dla młodzieży i dzieci.

(111) **267333** (220) 2012 12 24 (210) 408675  
 (151) 2014 04 03 (441) 2013 04 15  
 (732) E-DYM.PL SPÓŁKA Z OGRANICZONĄ ODPOWIEDZIALNOŚCIĄ  
 SPÓŁKA KOMANDYTOWA, Sosnowiec, PL.

(540) blue dym  
 (510), (511) **05** papierosy beztyniowe do celów leczniczych, wkłady do papierosów beztyniowych do celów leczniczych, płyny do napełniania wkładów do papierosów beztyniowych do celów leczniczych, **34** papierosy beztyniowe, papierosy elektroniczne, wkłady do papierosów elektronicznych, płyny do napełniania wkładów do papierosów elektronicznych, **35** usługi prowadzenia punktów sprzedaży z papierosami beztyniowymi, papierosami elektronicznymi oraz akcesoriami do elektronicznych papierosów, oferowanie w sklepach internetowych papierosów beztyniowych, papierosów elektronicznych oraz akcesoriów do elektronicznych papierosów, prowadzenie sprzedaży wysyłkowej papierosów beztyniowych, papierosów elektronicznych oraz akcesoriów do elektronicznych papierosów.

(111) **267334** (220) 2013 01 04 (210) 408888  
 (151) 2014 06 10 (441) 2013 04 15  
 (732) UNILAB, LP, Rockville, US.  
 (540)

GINEintima

Kolor znaku: fioletowy, różowy

(531) 5.3.11, 5.3.13, 27.5.1, 29.1.12  
 (510), (511) **03** niemedyczne preparaty toaletowe, kosmetyki, mydła, środki do mycia, żele, preparaty do kąpieli, preparaty do higieny intymnej nie do celów leczniczych, wszystkie wyżej wymienione o działaniu nawilżającym śluzówkę pochwy, stosowane przy dolegliwościach ginekologicznych i chorobach pochwy, **05** preparaty farmaceutyczne i wyroby medyczne zawarte w klasie 5 oraz mineralne suplementy diety, w tym takie, które zawierają hormony, są stosowane w leczeniu chorób pochwy, dolegliwościach ginekologicznych, w leczeniu i suplementacji w przypadku niepłodności; produkty kosmetyczne o działaniu leczniczym o działaniu nawilżającym śluzówkę pochwy, stosowane przy dolegliwościach ginekologicznych i chorobach pochwy; produkty higieniczne i środki sanitarne stosowane w leczeniu i higienie osobistej o działaniu nawilżającym śluzówkę pochwy, stosowane przy dolegliwościach ginekologicznych i chorobach pochwy; środki dezynfekcyjne, przeciwbakteryjne, przeciwgrzybiczne.

(111) **267335** (220) 2013 01 30 (210) 409824  
 (151) 2014 06 02 (441) 2013 05 13  
 (732) AC SPÓŁKA AKCYJNA, Białystok, PL.  
 (540)

TYTANGAS

Kolor znaku: szary, czerwony

(531) 27.5.1, 29.1.12  
 (510), (511) **07** reduktory ciśnienia do instalacji gazowych w pojazdach, reduktory ciśnienia gazu stosowane w instalacjach gazowych do pojazdów, wtryskiwacze do silników stosowane w instalacjach gazowych do pojazdów, wtryskiwacze gazu do silników stosowane w instalacjach gazowych do pojazdów, regulatory ciśnienia do instalacji gazowych w pojazdach, elementy instalacji gazowych do pojazdów zawarte w tej klasie, filtry do instalacji gazowych w pojaz-

dach, zawory do paliwa (w tym gazu) w pojazdach, pompy paliwa (gazu) stosowane w instalacjach gazowych do pojazdów, **09** sterujące programy komputerowe nagrane stosowane w instalacjach gazowych do pojazdów, przewody elektryczne stosowane w instalacjach gazowych do pojazdów, przewody zbiorcze prądu elektrycznego stosowane w instalacjach gazowych do pojazdów, złącza do drutów przewodów elektrycznych stosowane w instalacjach gazowych do pojazdów, materiały na przewody do instalacji elektrycznych stosowane w instalacjach gazowych do pojazdów, sterowniki stosowane w instalacjach gazowych do pojazdów, software, oprogramowanie dla komputerów stosowane w instalacjach gazowych do pojazdów, software, oprogramowanie stałe komputerowe nagrane stosowane w instalacjach gazowych do pojazdów, czujniki ciśnienia stosowane w instalacjach gazowych do pojazdów, czujniki temperatury stosowane w instalacjach gazowych do pojazdów, czujniki przepływu stosowane w instalacjach gazowych do pojazdów, czujniki poziomu paliwa stosowane w instalacjach gazowych do pojazdów, wskaźniki ciśnienia stosowane w instalacjach gazowych do pojazdów, rejestratory ciśnienia stosowane w instalacjach gazowych do pojazdów, sterowniki i kontrolery wtrysku gazu stosowane w instalacjach gazowych do pojazdów, instalacje elektryczne stosowane w instalacjach gazowych do pojazdów, **11** armatura do urządzeń oraz instalacje gazowych stosowanych w pojazdach, parowniki stosowane w instalacjach gazowych do pojazdów, **12** zbiorniki paliwa (gazu) w pojazdach, samochodowe instalacje gazowe, urządzenia i przyrządy do samochodowych instalacji gazowych.

(111) **267336** (220) 2013 02 04 (210) 410048  
(151) 2014 06 05 (441) 2013 05 27

(732) J.W. CONSTRUCTION HOLDING SPÓŁKA AKCYJNA, Ząbki, PL.  
(540) Czarny Potok RESORT & SPA Luxury Collection  
(510), (511) **35** administrowanie hotelami, **41** gry, gimnastyka jako instruktaż, usługi klubowe (rozrywka lub nauczanie), usługi klubów zdrowia jako poprawianie kondycji, usługi związane z organizowaniem i obsługą dyskotek, organizowanie konkursów jako edukacyjna lub rozrywka, organizowanie konkursów piękności, nocne kluby, organizowanie obozów sportowych, usługi prowadzenia obozów wakacyjnych jako rozrywka, organizowanie balów, organizowanie i prowadzenia warsztatów szkoleń, organizowanie i prowadzenie koncertów, organizowanie i prowadzenie konferencji, organizowanie i prowadzenie kongresów, organizowanie i prowadzenie seminariów, organizowanie i prowadzenie sympozjów, organizowanie i prowadzenie zjazdów, organizowanie przyjęć jako rozrywka, organizowanie wystaw z dziedziny kultury lub edukacji, organizowanie zawodów sportowych, prowadzenie zajęć fitness, planowanie przyjęcia, widowiska jako rozrywka, udostępnianie obiektów i urządzeń sportowych, udostępnianie ośrodków rekreacji, **43** bary szybkiej obsługi (snack-bary), biura jako agencje zakwaterowania w hotelach, pensjonatach, domy turystyczne, hotele, kafeterie jako bufety, kawiarnie, motele, obsługa gastronomiczna z własnym zapleczem, produktami i transportem, pensjonaty, pensjonaty rezerwacja miejsc w pensjonatach, rezerwacje kwater na pobyt czasowy, wynajmowanie pomieszczeń na pobyt czasowy, restauracje, restauracje samoobsługowe, rezerwacje miejsc w hotelach, stołówki, domy turystyczne, usługi barowe, wakacje organizowanie obozów wakacyjnych (zakwaterowanie), wynajmowanie pomieszczeń na pobyt czasowy, wynajmowanie sal na posiedzenia (mityngi, narady), **44** fizjoterapia, fizjoterapia, łaźnie publiczne, łaźnie tureckie, manicure, masaż, salony piękności, chirurgia plastyczna, salony fryzjerskie, salony piękności, usługi sanatoriów, usługi sauny, usługi solariów, terapeutyczne usługi, usługi kuracji uzdrowiskowych, usługi medycyny alternatywnej, usługi świadczone przez wizażystów, **45** planowanie i organizowanie ceremonii ślubnych.

(111) **267337** (220) 2013 02 05 (210) 410079  
(151) 2014 05 13 (441) 2013 05 27

(732) OŁĘDZKI MARCIN ROLCHEM, Sokoły, PL.  
(540) LAVEN  
(510), (511) **01** środki myjąco-dezynfekujące przeznaczone do mycia urządzeń mleczarskich.

(111) **267338** (220) 2013 02 26 (210) 411012  
(151) 2014 05 15 (441) 2013 06 10

(732) PRZEDSIĘBIORSTWO PRODUKCYJNO-HANDLOWE ANTICOR SPÓŁKA Z OGRANICZONĄ ODPOWIEDZIALNOŚCIĄ, Wieliczka, PL.  
(540)



Kolor znaku: czarny, zielony, żółty

(531) 1.5.2, 14.1.1, 14.1.2, 27.5.1, 29.1.13

(510), (511) **01** kleje do celów przemysłowych, żywice syntetyczne w stanie surowym, **02** środki antykorozyjne, taśmy antykorozyjne, powłoki zabezpieczające przed korozją podwozia samochodów, żywice naturalne w stanie surowym, **07** maszyny do owijania folią lub taśmami izolacyjnymi rurociągów poddawanych izolacji, **17** folie metalowe do owijania do materiałów przeciwkorozyjnych i uszczelniających, folie z tworzyw sztucznych nie do pakowania, materiały służące do uszczelniania i izolowania, wypełniacze, szczeliwa, uszczelnienia, żywice syntetyczne półprzetworzone, żywice syntetyczne produkty półprzetworzone, **19** niemetalowe materiały budowlane i konstrukcyjne, asfalt, smoła, bitumy, cement, zaprawy, preparaty do wytwarzania zaczynu cementowego, powłoki jako materiały budowlane, **35** marketing, organizowanie wystaw, nadzór inwestorski, organizowanie pokazów, prowadzenie kursów edukacyjnych związanych z ochroną antykorozyjną oraz z ochroną środowiska i przyrody, usługi instruktażowe, organizowanie konferencji, sympozjów, reklama, przekazywanie informacji handlowej, rozpowszechnianie materiałów reklamowych, informowanie w Internecie i oferowanie towarów i usług na odległość, pośrednictwo w sprzedaży towarów za pośrednictwem Internetu, prowadzenie kupna i sprzedaży, sprzedaży aukcyjnej i promocyjnej oraz sklepu internetowego, **37** nadzór inwestorski, **41** organizowanie pokazów, prowadzenie kursów edukacyjnych związanych z ochroną antykorozyjną oraz z ochroną środowiska i przyrody, usługi instruktażowe, **42** usługi konstruktorskie, projektowe, dokumentacyjne, doradztwo, ekspertyzy, konsultacje dotyczące ochrony antykorozyjnej, usługi świadczone przez doradców technicznych, usługi w zakresie informacji naukowo-technicznej i ekonomicznej, prace badawczo-rozwojowe dla osób trzecich.

(111) **267339** (220) 2013 02 28 (210) 411138  
(151) 2014 03 12 (441) 2013 06 10

(732) IŻYCKI MACIEJ, Bydgoszcz, PL.  
(540)



(531) 26.4.2, 27.5.1

(510), (511) **24** tekstylia i wyroby włókiennicze nie ujęte w innych klasach; narzuty na łóżka i obrusy, **25** odzież, w tym odzież damska, męska, młodzieżowa i dziecięca, odzież na gimnastykę; odzież gotowa; odzież wodoodporna; odzież ze skóry i z imitacji skóry; odzież na gimnastykę, odzież sportowa; odzież papierowa, ubrania dla kolarzy; obuwie, w tym obuwie damskie, męskie, młodzieżowe, dziecięce, obuwie sportowe; korki do butów piłkarskich; buty narciarskie; pantofle, cholewki do obuwia; czubki do obuwia; obcasy do obuwia; paski do obuwia; środki antypoślizgowe do obuwia; nakrycia głowy, czapki, nauszники; muffki, kombinezony, bluzki, sukienki, sportowe: koszulki; swetry, bluzy, kamizelki; kąpielówki; koszule; koszulki gimnastyczne; koszulki polo, legginsy; majtki; kąpielowe; płaszcze, sandały, slipy, kostiumy, czepki, bielizna, paski; paski skóropodobne, okrycia wierzchnie; marynarki; kurtki; kurtki wełniane lub futrzane z kapturem; kurtki skórzane, kurtki ze skór lakierowanych, kurtki ze skór naturalnych; kurtki skóropodobne; koszulki bez kołnierza z krótkim rękawem, bluzy polo, szorty, odzież dziana, skarpetki, koszule, paski, bluzy, spodnie, dresy, odzież przeciwdeszczowa, kombinezony dla sportów wodnych, kostiumy gimnastyczne, **28** zabawki; gry; artykuły sportowe i gimnastyczne nie ujęte w innych klasach; ozdoby choinkowe, **32** piwo; wody mineralne i gazowane oraz inne napoje bezalkoholowe; napoje owocowe i soki owocowe; syropy i inne preparaty do produkcji napojów.

(111) **267340** (220) 2013 03 06 (210) 411370  
 (151) 2014 05 05 (441) 2013 06 24  
 (732) GIGANTO POLSKA SPÓŁKA Z OGRANICZONĄ  
 ODPOWIEDZIALNOŚCIĄ, Opole, PL.  
 (540) luxmap  
 (510), (511) **16** albumy, broszury, czasopisma, drukowane publika-  
 cje, gazety, kalendarze, katalogi, książki, materiały drukowane, pro-  
 spekty, ulotki, wydruki graficzne, **35** agencje reklamowe, marketing,  
 uaktualnianie materiałów reklamowych, prezentowanie produktów  
 w mediach dla celów sprzedaży detalicznej, rozpowszechnianie  
 ogłoszeń reklamowych, promocja sprzedaży dla osób trzecich, publi-  
 kowanie tekstów sponsorowanych, reklama, rozpowszechnianie ma-  
 teriałów reklamowych, reklama billboardowa, reklama za pośrednic-  
 twem sieci komputerowej, wynajmowanie przestrzeni reklamowych,  
 tworzenie tekstów reklamowych i sponsorowanych, wynajmowanie  
 nośników reklamowych, **42** tworzenie i utrzymywanie stron interne-  
 towych dla osób trzecich, udostępnianie miejsc na serwerach.

(111) **267341** (220) 2013 03 12 (210) 411595  
 (151) 2014 03 21 (441) 2013 06 24  
 (732) CERSANIT TRADE MARK SPÓŁKA Z OGRANICZONĄ  
 ODPOWIEDZIALNOŚCIĄ, Kielce, PL.  
 (540) CLASO  
 (510), (511) **19** płytki i listwy wykładzinowe niemetalowe, płytki ce-  
 ramiczne, glazura, gres, terakota.

(111) **267342** (220) 2013 03 12 (210) 411597  
 (151) 2014 03 21 (441) 2013 06 24  
 (732) CERSANIT TRADE MARK SPÓŁKA Z OGRANICZONĄ  
 ODPOWIEDZIALNOŚCIĄ, Kielce, PL.  
 (540) TENTI  
 (510), (511) **19** płytki i listwy wykładzinowe niemetalowe, płytki ce-  
 ramiczne, glazura, gres, terakota.

(111) **267343** (220) 2013 03 18 (210) 411894  
 (151) 2014 06 10 (441) 2013 07 08  
 (732) LIBRATUS SPÓŁKA Z OGRANICZONĄ  
 ODPOWIEDZIALNOŚCIĄ, Kraków, PL.  
 (540)



Kolor znaku: biały, szary, czerwony, czarny

(531) 1.5.1, 1.5.2, 1.5.6, 9.1.10, 26.11.2, 26.11.13, 27.5.1, 29.1.14  
 (510), (511) **35** obróbka tekstów, rozpowszechnianie ogłoszeń re-  
 klamowych, reklama, rozpowszechnianie materiałów reklamowych:  
 ulotek, prospektów, druków, próbek, broszur; tworzenie tekstów  
 reklamowych i sponsorowanych, reklamy korespondencyjne, edycja  
 tekstów, **41** usługi bibliotek objazdowych, doradztwo zawodowe-po-  
 rady w zakresie edukacji lub kształcenia, edukacja, informacje o edu-  
 kacji, edukacja-nauczanie, fotografowanie, fotoreportaż, usługi gier  
 świadczane on-line, informacja o imprezach rozrywkowych, informac-  
 ja o rekreacji, instruktaże, komputerowe przygotowanie materiałów  
 do publikacji, organizowanie i obsługa konferencji, organizowanie  
 i obsługa kongresów, organizowanie konkursów edukacyjnych lub  
 rozrywkowych, publikowanie książek, wypożyczanie książek, kształ-  
 cenie praktyczne w formie pokazów, wypożyczanie nagrań dźwię-  
 kowych, nauczanie, nauczanie korespondencyjne, nauczanie religii,  
 usługi obozów wakacyjnych jako rozrywka, organizowanie i prowa-  
 dzenia warsztatów jako szkolenia, organizowanie i prowadzenie kon-  
 ferencji, organizowanie i prowadzenie seminariów, organizowanie  
 i prowadzenie sympozjów, organizowanie i prowadzenie zjazdów,  
 organizowanie wystaw z dziedziny kultury lub edukacji, pisanie sce-

nariuszy, pisanie tekstów, innych niż reklamowych, produkcja filmów  
 innych niż reklamowych, publikacje elektroniczne on-line książek  
 i periodyków, publikowanie elektroniczne on-line nie do pobrania,  
 publikowanie tekstów innych niż teksty reklamowe, rozrywka, infor-  
 macja o rozrywce, sprawdziany edukacyjne, usługi studia nagrań,  
 usługi komponowania układu graficznego publikacji, inne niż do  
 celów reklamowych, usługi szkół w zakresie edukacji, **42** badania  
 naukowe, hosting serwerów, instalacje oprogramowania kompu-  
 terowego, programowanie komputerów, projektowanie systemów  
 komputerowych, wypożyczanie komputerów, aktualizacja oprogra-  
 mowania komputerowego, doradztwo w zakresie oprogramowania  
 komputerowego, konserwacja oprogramowania komputerowe-  
 go, powielanie oprogramowania komputerowego, projektowanie  
 oprogramowania komputerowego, wypożyczanie oprogramowania  
 komputerowego, wypożyczanie serwerów, usługi graficzne.

(111) **267344** (220) 2013 03 21 (210) 412042  
 (151) 2014 06 10 (441) 2013 07 08  
 (732) GRÓDEK MARCIN BETASI, Nowy Sącz, PL.  
 (540)



(531) 26.3.23, 26.11.1, 26.11.13  
 (510), (511) **09** programy komputerowe, programy komputerowe  
 nagrane; oprogramowanie komputerowe nagrane, **35** sortowanie  
 i systematyzacja danych w bazach komputerowych; komputerowe  
 zarządzanie plikami, **42** usługi doradcze z zakresu technologii in-  
 formacyjnej; wypożyczanie, powielanie, projektowanie, instalacja,  
 konserwacja i aktualizacja oprogramowania komputerowego; opro-  
 gramowanie jako usługa, doradztwo w zakresie oprogramowania  
 komputerowego; projektowanie systemów komputerowych.

(111) **267345** (220) 2013 03 21 (210) 412079  
 (151) 2014 03 13 (441) 2013 07 08  
 (732) LE REGAL SPÓŁKA Z OGRANICZONĄ  
 ODPOWIEDZIALNOŚCIĄ, Warszawa, PL.  
 (540) GASTROPUB

(510), (511) **29** konserwowane, mrożone, suszone i gotowane owoce  
 i warzywa; galaretki, dżemy, kompoty; jaja, mleko, produkty mleczne;  
 oleje i tłuszcze jadalne, wyroby garmazeryjne: mięsne, jarskie, rybne,  
 sałatki, surówki, zupy, **30** wyroby cukiernicze i słodczyce, lody, bisz-  
 kopty, bułeczki słodkie, bułki, ciasta, gofry, herbatniki, kanapki, pasz-  
 teciki, pizze, **43** usługi zaopatrzenia w żywność i napoje; usługi w za-  
 kresie tymczasowego zakwaterowania, usługi barów szybkiej obsługi  
 (snack-bary), usługi hotelarskie, usługi kafeterii, usługi kawiarniane,  
 obsługa gastronomiczna z własnym zapleczem, produktami i trans-  
 portem, usługi restauracyjne, wynajmowanie pomieszczeń na pobyt  
 czasowy, usługi stoółkowe, usługi barowe.

(111) **267346** (220) 2013 03 25 (210) 412165  
 (151) 2014 06 05 (441) 2013 07 08  
 (732) DRIMAGINE SPÓŁKA Z OGRANICZONĄ  
 ODPOWIEDZIALNOŚCIĄ, Warszawa, PL.  
 (540)



(531) 26.4.2, 27.5.1  
 (510), (511) **16** biografie wydrukowane, glina do modelowania, ko-  
 miksy, książeczki, książki, litograficzne dzieła sztuki, malarstwo jako  
 obrazy oprawione lub nie, materiały do modelowania, materiały do  
 nauczania z wyjątkiem aparatów, matryce do druku ręcznego, mate-  
 riały do rysowania, materiały drukowane, modele, makiety architek-  
 toniczne, papeteria jako kasety ozdobne na artykuły biurowe, papier,  
 papier do elektrokardiografów, papier do maszyn rejestrujących,  
 papier do pakowania, papier do pisania, papier do radiogramów,  
 papier do zawijania, papier filtracyjny [bibuła], papier higieniczny,

papier mache, papierowe maty na siedzenia, papierowe podstawki pod karkafki, papier parafinowany, papier pergaminowy, papier przebitkowy jako materiały piśmienne, papier srebrny, papier świecący, programy komputerowe jako taśmy i karty papierowe do zapisu, prospekty, stemple jako pieczętki, ulotki, zeszyty, **35** wynajem i dzierżawa maszyn i urządzeń biurowych, działalność agencji reklamowych, działalność związana z produkcją filmów, nagrań wideo, programów telewizyjnych, nagrań, dźwiękowych i muzycznych, działalność związana z wyszukiwaniem miejsc pracy i pozyskiwaniem pracowników, działalność agencji pracy tymczasowej, pozostała działalność związana z udostępnianiem pracowników, pośrednictwo w sprzedaży czasu i miejsca na cele reklamowe w radio i telewizji, pośrednictwo w sprzedaży miejsca na cele reklamowe w mediach drukowanych, pośrednictwo w sprzedaży miejsca na cele reklamowe w mediach elektronicznych z wykorzystaniem Internetu, pośrednictwo w sprzedaży miejsca na cele reklamowe w pozostałych mediach, produkcja filmów reklamowych, ogłoszenia reklamowe-rozpowszechnianie ogłoszeń reklamowych, reklama, badanie rynku i opinii publicznej, **41** chronometria na imprezach sportowych, doradztwo zawodowe i porady w zakresie edukacji lub kształcenia, edukacja, informacja o edukacji, informacja o imprezach rozrywkowych, informacja o rekreacji, informacja o edukacji, instruktaże, komputerowe przygotowanie materiałów do publikacji, konkursy organizowanie w edukacji i rozrywce, kultura fizyczna, nauczanie, nauczanie korespondencyjne, nauczanie w edukacji, obozy wakacyjne usługi związane z rozrywką i edukacją, organizowanie i obsługa konferencji, organizowanie i obsługa kongresów, organizowanie i prowadzenie warsztatów w formie szkolenia, organizowanie i prowadzenie koncertów, organizowanie i prowadzenie konferencji, organizowanie i prowadzenie kongresów, organizowanie i prowadzenie seminariów, organizowanie obozów sportowych edukacyjnych, pokazy z kształcenia praktycznego, publikowanie książek, studia filmowe, usługi świadczone przez biblioteki objazdowe, usługi w muzeach w formie wystawy, wypożyczanie aparatów i sprzętu kinematograficznego, wypożyczanie dekoracji scenicznych, wypożyczanie dekoracji teatralnych, wypożyczanie filmów kinowych, wypożyczanie książek, wypożyczanie magnetowidów, wypożyczanie nagrań dźwiękowych, wypożyczanie odbiorników radiowych i telewizyjnych, wypożyczanie odbiorników telewizyjnych, **42** wynajem i dzierżawa komputerów, działalność związana z oprogramowaniem, przetwarzanie danych; zarządzanie stronami internetowymi-usługi hostingowe i podobna działalność, działalność portali internetowych, działalność związana z oprogramowaniem i doradztwem w zakresie informatyki oraz działalność powiązana, działalność usługowa w zakresie informacji, usługi graficzne, utrzymywanie i tworzenie stron internetowych dla osób trzecich, wypożyczanie serwerów-hosting stron WWW, wypożyczanie oprogramowania komputerowego, tworzenie i utrzymywanie stron internetowych dla osób trzecich, udostępnianie miejsca na serwerach udostępnianie miejsca na serwerze pod strony internetowe.

(111) **267347** (220) 2013 03 26 (210) 412195  
 (151) 2014 04 07 (441) 2013 07 08  
 (732) ASPIUS PRO FISHING OUTDOOR SPÓŁKA Z OGRANICZONĄ  
 ODPOWIEDZIALNOŚCIĄ, Warszawa, PL.  
 (540)



(531) 3.9.1, 3.9.24, 26.1.1, 27.5.1  
 (510), (511) **18** torby, torebki, torby sportowe, torby turystyczne, **25** odzież, obuwie, nakrycia głowy, **39** usługi organizowania wycieczek, usługi rezerwacji miejsc na podróże, usługi rezerwacji podróży, usługi w zakresie zwiedzania turystycznego, usługi organizowania podróży.

(111) **267348** (220) 2013 03 26 (210) 412196  
 (151) 2014 03 21 (441) 2013 07 08  
 (732) ZPR SPÓŁKA AKCYJNA, Warszawa, PL.  
 (540) CASINO PALACE  
 (510), (511) **08** narzędzia i przyrządy ręczne z napędem elektrycznym, hydraulicznym, mechanicznym i pneumatycznym, **09** aparaty

i przyrządy naukowe, elektryczne, fotograficzne, kinematograficzne, optyczne, sygnalizacyjne, do nauczania, aparaty do rejestracji przekazu, odtwarzania dźwięków i obrazów, aparaty uruchamiane przez wrzucenie monety lub żetonu, aparaty oświetleniowe, instrumenty muzyczne, w tym elektroniczne, urządzenia do gier komputerowych i telewizyjnych, mechanizmy i automaty wrzutowe, części i oprzyrządowanie do wyżej wymienionych, urządzenia do prowadzenia loterii, video loterii i zakładów wzajemnych programy i oprogramowanie do gier, gry komputerowe i telewizyjne, kasety video, kasety video z gramami, kalkulatory, komputery, ich części zamienne oraz urządzenia peryferyjne, programy komputerowe, nośniki informacji, **16** dzienniki, czasopisma, periodyki, prospekty, książki, plakaty, kalendarze, artykuły piśmienne, losy do gier, karty ozdobne, afisze, albumy, blankiety, formularze, broszury, notesy, naklejki, obwoluty, podręczniki, informatory i regulaminy do gier, **28** gry elektroniczne inne niż telewizyjne, gry automatyczne inne niż na żetony oraz inne niż telewizyjne, gry towarzyskie, zabawki, urządzenia do gier elektronicznych innych niż telewizyjne, gry planszowe, stołowe, boiskowe, plenerowe, arenowe, zabawki z napędem elektrycznym, elektronicznym i mechanicznym, urządzenia służące rozrywce nie zawarte w innych klasach, **35** usługi agencji reklamowych z wykorzystaniem wszystkich metod słownych, dźwiękowych, audiowizualnych i multimedialnych, reklama osób trzecich, produkcja reklam, produkcja reklam telewizyjnych, radiowych, kinowych, organizowanie aukcji, usługi menadżerskie, organizacja wystaw i targów handlowych i/lub reklamowych, konkursów, pośrednictwo w zawieraniu transakcji handlowych, kojarzenie kontrahentów handlowych, doradztwo w zakresie organizacji, zarządzania i prowadzenia działalności gospodarczej, pozyskiwanie informacji o działalności gospodarczej, doradztwo w zakresie zarządzania personalnego, rekrutacja personelu, marketing, badanie rynku i opinii publicznej, usługi sekretarskie, reklama dla osób trzecich, w tym reklama w środkach masowego przekazu, reklama za pomocą sieci komputerowej, rozpowszechnianie ogłoszeń i innych materiałów reklamowych, wynajem czasu reklamowego we wszystkich środkach przekazu, transkrypcja przekazu, wycena działalności handlowej, sporządzanie analizy kosztów, ekspertyzy w działalności gospodarczej, w tym ekspertyzy opłacalności, prognozy ekonomiczne, rachunkowość, prowadzenie ksiąg na zlecenie, zarządzanie przekształceniami kapitałowo-organizacyjnymi, restrukturyzacja, prywatyzacja, reprivatyzacja, organizacja wystaw i targów w celach handlowych lub reklamowych, komputerowe zarządzanie plikami, wyszukiwanie informacji w plikach komputerowych dla osób trzecich, promocja sprzedaży dla osób trzecich, promocja eksportu i importu, usługi w zakresie prowadzenia działalności handlowej na rzecz osób trzecich, pośrednictwo handlowe, tworzenie baz danych i przetwarzanie danych, prowadzenie hurtowni, sklepu lub sieci sklepów detalicznych, w tym za pośrednictwem Internetu, w zakresie przedstawionych towarów w klasach 8,9,16,28 oraz wyrobów farmaceutycznych, żywności (w tym kawy, herbaty, słodczy, kanapek, przekąsek, sałatek), napojów alkoholowych i bezalkoholowych, piwa, wyrobów tytoniowych, prezentacja pełnej oferty handlowej, **36** doradztwo, usługi i zarządzanie w sprawach inwestycyjnych finansowych, ubezpieczeniowych, podatkowych, sporządzanie business planów, obsługa finansowo-księgowo, analizy finansowe, ekspertyzy do celów fiskalnych, operacja rozrachunkowe, usługa finansowa w zakresie likwidacji przedsiębiorstw, usługi maklerskie, pośrednictwo, pośrednictwo maklerskie na giełdach, obrót papierami wartościowymi, organizowanie aukcji, leasing finansowy, kredytowanie, pośrednictwo finansowe w zakresie pożyczek, kantory wymiany walut, dzierżawa, najem wycena i zarządzanie nieruchomościami, wycena majątku podmiotów gospodarczych i ich składników majątkowych, wyceny wartości materialnych i niematerialnych, zarządzanie majątkiem, **38** transmisja programów radiowych i telewizyjnych, łączność poprzez terminale komputerowe, przesyłanie informacji tekstowej i obrazowej przy pomocy komputera, połączenia ze światową siecią komputerową za pośrednictwem telekomunikacji, przekaz satelitarny, usługi telefoniczne, telefonia komórkowa, usługi telegraficzne, usługi telekomunikacyjne, obsługa telekonferencji, wypożyczanie urządzeń do przesyłania informacji, wypożyczanie urządzeń telekomunikacyjnych, wypożyczanie modemów, **39** wynajmowanie powierzchni na salony samochodowe, wynajmowanie miejsc parkingowych, magazynów, usługi transportowe, **41** usługi w zakresie organizowania gier losowych, organizowanie totalizatorów, prowadzenie zakładów pomiędzy zakładem a klientem zakładu (zakłady wzajemne), pośrednictwo w zawieraniu zakładów, buk ma-



cherstwo, usługi związane z organizowaniem i prowadzeniem salo-  
nów gier, kasyn dyskotek, sal kinowych, klubów edukacyjnych i roz-  
rywkowych nocnych klubów, lunaparków, muzeów, galerii, salo-  
nów wystawienniczych, organizowanie spektakli teatralno-widowisko-  
wych, organizowanie imprez i obozów sportowych, rekreacyjnych  
i turystycznych, organizowanie loterii, konkursów edukacyjnych  
i rozrywkowych, produkcja widowisk plenerowych, prowadzenie  
agencji artystycznych, działalność estradowa, nauczanie, w tym or-  
ganizowanie i prowadzenie kongresów, konferencji, szkoleń, kursów  
zawodowych, sympozjów, seminariów i zjazdów, nauczanie języków  
obcych, organizowanie wystaw związanych z kulturą i edukacją, na-  
uczanie korespondencyjne, działalność edytorska, publikacje multi-  
medialne, internetowe, publikowanie tekstów innych niż teksty rekla-  
mowe, tłumaczenia, usługi wydawnicze, audiowizualne-produkcja  
filmów, nagrywanie filmów na taśmach video, montaż programów  
radiowych i telewizyjnych, informacja o imprezach rozrywkowych,  
informacja o rekreacji, rezerwacja miejsc na widowiska, sale koncer-  
towe, wynajmowanie sal do gry w kręgle, wynajmowanie sal do gry  
w bilard, wynajmowanie kortów tenisowych, planowanie rozrywki,  
**42** usługi w zakresie projektowania oprogramowania i systemów  
komputerowych, konserwacja oprogramowania, aktualizacja, powi-  
elanie oprogramowania, wypożyczanie oprogramowania kompu-  
terowego, tworzenie baz danych i przetwarzania danych, konwersja  
danych przez programy komputerowe, projektowanie i tworzenie  
stron www, badania i analizy techniczne, **45** zarządzanie prawami  
autorskimi, licencjonowanie własności intelektualnej.

(111) **267349** (220) 2013 03 26 (210) 412197  
(151) 2014 03 21 (441) 2013 07 08  
(732) ZPR SPÓŁKA AKCYJNA, Warszawa, PL.  
(540)



Kolor znaku: złoty, czarny

(531) 24.9.2, 26.11.12, 27.5.1, 29.1.12

(510), (511) **08** narzędzia i przyrządy ręczne z napędem elektrycz-  
nym, hydraulicznym, mechanicznym i pneumatycznym, **09** aparaty  
i przyrządy naukowe, elektryczne, fotograficzne, kinematograficzne,  
optyczne, sygnalizacyjne, do nauczania, aparaty do rejestracji prze-  
kazu, odtwarzania dźwięków i obrazów, aparaty uruchamiane przez  
wrzucenie monety lub żetonu, aparaty oświetleniowe, instrumenty  
muzyczne, w tym elektroniczne, urządzenia do gier komputerowych  
i telewizyjnych, mechanizmy i automaty wrzutowe, części i przy-  
rządowanie do wyżej wymienionych, urządzenia do prowadzenia  
loterii, videoloterii i zakładów wzajemnych, programy i oprogramo-  
wanie do gier, gry komputerowe i telewizyjne, kasety video, kase-  
ty video z gramami, kalkulatory, komputery, ich części zamiennie oraz  
urządzenia peryferyjne, programy komputerowe, nośniki informa-  
cji, **16** dzienniki, czasopisma, periodyki, prospekty, książki, plakaty,  
kalendarze, artykuły piśmienne, losy do gier, karty ozdobne, afisze,  
albumy, blankiety, formularze, broszury, notesy, naklejki, obwoluty,  
podręczniki, informatory i regulaminy do gier, **28** gry elektroniczne  
inne niż telewizyjne, gry automatyczne inne niż na żetonu oraz inne  
niż telewizyjne, gry towarzyskie, zabawki, urządzenia do gier elektro-  
nicznych innych niż telewizyjne, gry planszowe, stołowe, boiskowe,  
plenerowe, arenowe, zabawki z napędem elektrycznym, elektro-  
nicznym i mechanicznym, urządzenia służące rozrywce nie zawarte  
w innych klasach, **35** usługi agencji reklamowych z wykorzystaniem  
wszystkich metod słownych, dźwiękowych, audiowizualnych i mul-  
timedialnych, reklama osób trzecich, produkcja reklam, produkcja  
reklam telewizyjnych, radiowych, kinowych, organizowanie aukcji,  
usługi menadżerskie, organizacja wystaw i targów handlowych i/  
lub reklamowych, konkursów pośrednictwo w zawieraniu transak-  
cji handlowych, kojarzenie kontrahentów handlowych, doradztwo  
w zakresie organizacji, zarządzania i prowadzenia działalności go-  
spodarczej, pozyskiwanie informacji o działalności gospodarczej, do-  
radztwo w zakresie zarządzania personalnego, rekrutacja personelu,  
marketing, badanie rynku i opinii publicznej, usługi sekretarskie,

reklama dla osób trzecich, w tym reklama w środkach masowego  
przekazu, reklama za pomocą sieci komputerowej, rozpowszech-  
nianie ogłoszeń i innych materiałów reklamowych, wynajem czasu  
reklamowego we wszystkich środkach przekazu, transkrypcja prze-  
kazu, wycena działalności handlowej, sporządzanie analizy kosztów,  
ekspertyzy w działalności gospodarczej, w tym ekspertyzy oplać-  
ności, prognozy ekonomiczne, rachunkowość, prowadzenie ksiąg  
na zlecenie, zarządzanie przekształceniami kapitałowo-organizacyj-  
nymi, restrukturyzacja, prywatyzacja, repywatyzacja, organizacja  
wystaw i targów w celach handlowych lub reklamowych, kompute-  
rowe zarządzanie plikami, wyszukiwanie informacji w plikach kom-  
puterowych dla osób trzecich, promocja sprzedaży dla osób trzecich,  
promocja eksportu i importu, usługi w zakresie prowadzenia dzia-  
łalności handlowej na rzecz osób trzecich, pośrednictwo handlowe,  
tworzenie baz danych i przetwarzanie danych, prowadzenie hurtow-  
ni, sklepu lub sieci sklepów detalicznych w tym za pośrednictwem  
Internetu, w zakresie przedstawionych towarów w klasach 8, 9, 16,  
28 oraz wyrobów farmaceutycznych, żywności (w tym kawy, herba-  
ty, słodczy, kanapek, przekąsek, sałatek), napojów alkoholowych  
i bezalkoholowych, piwa, wyrobów tytoniowych, prezentacja pełnej  
oferty handlowej, **36** doradztwo, usługi i zarządzanie w sprawach in-  
westycyjnych, finansowych, ubezpieczeniowych, podatkowych, spo-  
rządzanie business planów, obsługa finansowo-księgową, analizy fi-  
nansowe, ekspertyzy do celów fiskalnych, operacje rozrachunkowe,  
usługa finansowa w zakresie likwidacji przedsiębiorstw, usługi ma-  
klerskie, pośrednictwo, pośrednictwo maklerskie na giełdach, obrót  
papierami wartościowymi, organizowanie aukcji, leasing finansowy,  
kredytowanie, pośrednictwo finansowe w zakresie pożyczek, kantory  
wymiany walut, dzierżawa, najem, wycena i zarządzanie nierucho-  
mościami, wycena majątku podmiotów gospodarczych i ich składni-  
ków majątkowych, wyceny wartości materialnych i niematerialnych,  
zarządzanie majątkiem, **38** transmisja programów radiowych i tele-  
wizyjnych, łączność poprzez terminale komputerowe, przesyłanie in-  
formacji tekstowej i obrazowej przy pomocy komputera, połączenia  
ze światową siecią komputerową za pośrednictwem telekomunikacji,  
przekaz satelitalny, usługi telefoniczne, telefonia komórkowa, usługi  
telegraficzne, usługi telekomunikacyjne, obsługa telekonferencji,  
wypożyczanie urządzeń do przesyłania informacji, wypożyczanie  
urządzeń telekomunikacyjnych, wypożyczanie modemów, **39** wy-  
najmowanie powierzchni na salony samochodowe, wynajmowanie  
miejsc parkingowych, magazynów, usługi transportowe, **41** usługi  
w zakresie organizowania gier losowych, organizowanie totaliza-  
torów, prowadzenie zakładów pomiędzy zakładem a klientem za-  
kładu (zakłady wzajemne), pośrednictwo w zawieraniu zakładów,  
bukmacherstwo, usługi związane z organizowaniem i prowadzeniem  
salonów gier, kasyn, dyskotek, sal kinowych, klubów edukacyjnych i roz-  
rywkowych, nocnych klubów, lunaparków, muzeów, galerii, salo-  
nów wystawienniczych, organizowanie spektakli teatralno-widowiskowych,  
organizowanie imprez i obozów sportowych, rekreacyjnych i turystycz-  
nych, organizowanie loterii, konkursów edukacyjnych i rozrywkowych,  
produkcja widowisk plenerowych, prowadzenie agencji artystycznych,  
działalność estradowa, nauczanie, w tym organizowanie i prowadzenie  
kongresów, konferencji, szkoleń, kursów zawodowych, sympozjów, se-  
minariów i zjazdów, nauczanie języków obcych, organizowanie wystaw  
związanych z kulturą i edukacją, nauczanie korespondencyjne, dzia-  
łalność edytorska, publikacje multimedialne internetowe, publikowanie  
tekstów innych niż teksty reklamowe, tłumaczenia, usługi wydawnicze,  
audiowizualne, produkcja filmów, nagrywanie filmów na taśmach video,  
montaż programów radiowych i telewizyjnych, informacja o imprezach  
rozrywkowych, informacja o rekreacji, rezerwacja miejsc na widowiska,  
sale koncertowe, wynajmowanie sal do gry w kręgle, wynajmowanie sal  
do gry w bilard, wynajmowanie kortów tenisowych, planowanie roz-  
rywki, **42** usługi w zakresie projektowania oprogramowania i systemów  
komputerowych, konserwacja oprogramowania, aktualizacja, powiela-  
nie oprogramowania, wypożyczanie oprogramowania komputerowe-  
go, tworzenie baz danych i przetwarzanie danych, konwersja danych  
przez programy komputerowe, projektowanie i tworzenie stron www,  
badania i analizy techniczne, **45** zarządzanie prawami autorskimi, licen-  
cjonowanie własności intelektualnej.

(111) **267350** (220) 2013 03 28 (210) 412265  
(151) 2014 06 02 (441) 2013 07 08  
(732) WOLANIN BOLESŁAW PRZEDSIĘBIORSTWO TURYSTYCZNO-  
HANDLOWE AVANTI, Sanok, PL.

(540)



Kolor znaku: ciemnoniebieski, jasnoniebieski, niebieski, pomarańczowy, czerwony, żółty  
(531) 1.5.1, 26.11.3, 27.5.1, 29.1.14  
(510), (511) **39** usługi agencji turystycznych i biur podróży, organizowanie wycieczek i podróży, zwiedzanie turystyczne, usługi osób towarzyszących podróżnym, pilotaż, rezerwacja miejsc na podróż, rezerwacja biletów i miejsc noclegowych, usługi pośrednictwa związane z informacją o podróżach i turystyce.

(111) **267351** (220) 2013 03 29 (210) 412359  
(151) 2014 04 09 (441) 2013 07 08  
(732) POTOCKI ARTUR, Woszczelce, PL.  
(540)



Kolor znaku: czarny, biały, czerwony  
(531) 1.17.11, 27.5.1, 29.1.13  
(510), (511) **14** wyroby z metali szlachetnych i ich stopów: breloczki, dzbanki, pojemniki i pudełka, przybory kuchenne, futerały, sakiewki, posążki, puchary, świeczniki, w tym wyżej wymienione wyroby z nadrukami reklamowymi i z nadrukami reklamowymi znakowanymi laserem, **16** wyroby introligatorskie, artykuły z papieru i tektury, artykuły biurowe i piśmienne, periodyki, książki, czasopisma, gazety, kalendarze, notatniki, notesy, długopisy, pióra, zestawy przyborów do pisania, w tym wyroby i artykuły wyżej wymienione z nadrukami reklamowymi i z nadrukami reklamowymi znakowanymi laserem, **25** odzież, obuwie, nakrycia głowy, dodatki do powyższych-specjalne, ochronne również z zabezpieczeniami, wzmocnieniami, a także z różnymi elementami odblaskowymi, luminescencyjnymi, fotoluminescencyjnymi jak naszywki, wszywki, naklejki, taśmy, zawieszki, przypinki itp., **26** cyfry do znakowania odzieży, emblematy ozdobne, litery do znakowania odzieży, napy, sznury do obszywania ubrań, wykończenia ozdobne doodzieży, zapięcia do ubrań, **40** znakowanie: odzieży, obuwia, nakryć głowy, toreb i plecaków, pojazdów; naszywanie naszywek na: odzież, obuwie, nakrycia głowy, torby i plecaki, haftowanie: odzieży, obuwia, nakryć głowy, toreb i plecaków; usługi poligraficzne, **41** dostarczanie informacji za pośrednictwem Internetu i przez sieci cyfrowe z zakresu rozrywki, edukacji, działalności klubów i imprez; usługi z zakresu organizacji i prowadzenia imprez motocyklowych, sportowych, spektakli, imprez charytatywnych, promocyjnych, konferencji, kongresów, seminariów, sympozjów, zjazdów, usługi wydawnicze, publikowanie książek, publikowanie tekstów innych niż reklamowe, usługi związane z nauczaniem, rozrywkami i rekreacją w tym również prowadzenie klubów.

(111) **267352** (220) 2013 04 03 (210) 412498  
(151) 2014 05 21 (441) 2013 07 22  
(732) Philip Morris Brands S.A.R.L., Neuchâtel, CH.  
(540) MARLBORO TOUCH BEYOND

(510), (511) **34** tytoń surowy i przetworzony; wyroby tytoniowe, w tym cygara, papierosy, cygaretki, tytoń do skręcania papierosów, tytoń do fajek, tytoń do żucia, tabaka, papierosy aromatyzowane, papierosy kretek; snus; substytuty tytoniu (nie do celów leczniczych); artykuły dla palaczy, w tym bibułki i gilzy papierosowe, filtry papierosowe, puszki na tytoń, papierosnice i popielniczki nie z metali szlachetnych, ich stopów oraz nie pokryte nimi, fajki, kieszonkowe przyrządy do skręcania papierosów, zapalniczki; zapalniczki.

(111) **267353** (220) 2013 04 05 (210) 412548  
(151) 2014 06 13 (441) 2013 07 22  
(732) RADZISZEWSKA EMILIA ER MEDICAL, Milanówek, PL.  
(540)



Kolor znaku: ciemnoniebieski, czerwony, jasnoniebieski, niebieski, różowy  
(531) 2.1.16, 2.1.23, 2.1.30, 24.15.3, 24.15.11, 24.15.13, 27.5.1, 29.1.14  
(510), (511) **35** agencje informacji handlowej; agencje reklamowe; analizy rynkowe; audyt przedsiębiorstw; organizowanie sprzedaży w trybie aukcji i przetargów publicznych; badania marketingowe; badania opinii publicznej; badania rynku; badania w dziedzinie działalności gospodarczej; wynajmowanie urządzeń i wyposażenia biurowego; biura pośrednictwa pracy; usługi porównywania cen; prezentowanie produktów w mediach dla celów sprzedaży detalicznej; dobór personelu za pomocą metod psychotechnicznych; powielanie dokumentów; doradztwo specjalistyczne w sprawach działalności gospodarczej; doradztwo w zakresie organizowania i prowadzenia działalności gospodarczej; doradztwo w zakresie zarządzania personelem; dystrybucja materiałów reklamowych (próbek, druków, prospektów, broszur); impresariat w działalności artystycznej; informacja o działalności gospodarczej; edytorskie usługi w dziedzinie reklamy; prognozy ekonomiczne; doręczanie gazet osobom trzecim; pozyskiwanie danych do komputerowych baz danych; systematyzacja danych w komputerowych bazach danych; zarządzanie zbiorami informatycznymi; marketing; uaktualnianie materiałów reklamowych; usługi modelingu do celów promocji sprzedaży i reklamy; obróbka tekstów; rozpowszechnianie ogłoszeń reklamowych; organizowanie wystaw w celach handlowych lub reklamowych; outsourcing (doradztwo handlowe); poszukiwania w zakresie patronatu; rekrutacja personelu; rozlepianie plakatów reklamowych; przygotowywanie zeznań podatkowych; organizacja pokazów mody w celach promocyjnych; pokazy towarów; pomoc przy zarządzaniu przedsiębiorstwami przemysłowymi lub handlowymi; produkcja filmów reklamowych; promocja sprzedaży dla osób trzecich; kolportaż próbek; usługi związane z przenoszeniem przedsiębiorstw; usługi przeglądu prasy; public relations; publikowanie tekstów sponsorowanych; reklamy radiowe; reklama za pośrednictwem sieci komputerowej; wynajmowanie przestrzeni reklamowej; tworzenie tekstów reklamowych i sponsorowanych; wynajmowanie nośników reklamowych; reklamy korespondencyjne; przygotowywanie reklam prasowych; usługi sekretarskie; sortowanie danych w bazach komputerowych; sprzedaż detaliczna lub hurtowa środków farmaceutycznych, weterynaryjnych i sanitarnych oraz zaopatrzenia medycznego; organizowanie targów w celach handlowych lub reklamowych; telefoniczne udzielanie informacji; telemarketing; reklamy telewizyjne; transkrypcja formy wiadomości i komunikatów; wyceny handlowe; wynajem czasu reklamowego we wszystkich środkach przekazu; wynajem fotokopiarek; dekoracja wystaw sklepowych; usługi doradcze w zarządzaniu działalnością gospodarczą; zarządzanie w zakresie zamówień handlowych; zestawienia statystyczne, **41** doradztwo zawodowe (porady w zakresie edukacji lub kształcenia); usługi związane z organizowaniem i obsługą dyskotek; informacja o edukacji; nauczanie; fotografie; fotoreportaże; instruktaz w zakresie gimnastyki; szkolenia w formie testów, filmów oraz prezentacji i gry świadczone on-line; informacja o imprezach rozrywkowych; informacja o rekreacji; usługi klubowe (rozrywka lub nauczanie); usługi klubów zdrowia (poprawianie kondycji); komputerowe przygotowanie materiałów do publikacji; organizowanie i prowadzenie konferencji; organizowanie i prowadzenie kongresów; organizowanie konkursów (edukacja lub rozrywka); publikowanie książek; wypożyczanie książek; kształcenie praktyczne (pokazy); nauczanie korespondencyjne; organizowanie balów; organizowanie i prowadzenie warsztatów (szkolenia); organizowanie i prowadzenie koncertów; organizowanie i prowadzenie seminariów; organizowanie i prowadzenie sympozjów; organizowanie i prowadzenie zjazdów; organizowanie przyjęć (rozrywka); orga-

nizowanie spektakli (impresariat); organizowanie wystaw z dziedziny kultury lub edukacji; pisanie scenariuszy; pisanie tekstów innych niż reklamowych; organizacja pokazów mody w celach rozrywkowych; publikacje elektroniczne on-line książek i periodyków; publikowanie książek, poradników, czasopism, tekstów innych niż reklamowe on-line nie do pobrania; publikowanie tekstów (innych niż teksty reklamowe); rezerwacja miejsc na spektakle; rozrywka (widowiska); realizacja spektakli; wystawianie spektakli; sporządzanie napisów (np. do filmów w wersji oryginalnej); sprawdziany edukacyjne; studia filmowe; usługi studia nagrań; szkoły z internatem; telewizyjne programy rozrywkowe; tłumaczenia; tłumaczenie języka migowego; usługi komponowania układu graficznego publikacji inne niż do celów reklamowych; usługi reporterskie; wypożyczanie aparatów i sprzętu kinematograficznego; wypożyczanie aparatów radiowych i telewizyjnych; wypożyczanie aparatury oświetleniowej do dekoracji teatralnych lub do studiów telewizyjnych; wypożyczanie kamer wideo; wypożyczanie magnetowidów; wypożyczanie sprzętu audio, **42** digitalizacja dokumentów (skanowanie); doradztwo w zakresie oprogramowania komputerowego; doradztwo w zakresie projektowania stron internetowych; dostarczanie (opracowywanie) wyszukiwarek internetowych; eksperymenty kliniczne; elektroniczna konwersja danych lub programów; hosting serwerów; instalacja oprogramowania komputerowego; doradztwo w zakresie projektowania i rozwoju sprzętu komputerowego; programowanie komputerów; konserwacja oprogramowania komputerowego; konwersja danych lub dokumentów na formę elektroniczną; projektowanie opakowań; wypożyczanie serwerów (hosting); tworzenie i utrzymywanie stron internetowych dla osób trzecich; udostępnianie miejsca na serwerach (strony internetowe); usługi doradcze w zakresie technologii informacyjnej (IT); usługi graficzne.

(111) **267354** (220) 2013 04 09 (210) 412747  
(151) 2014 05 07 (441) 2013 07 22

(732) TUBĄDZIN MANAGEMENT GROUP SPÓŁKA Z OGRANICZONĄ ODPOWIEDZIALNOŚCIĄ, Cedrowice Parcela, PL.

(540) marlen

(510), (511) **19** belki niemetalowe, betonowe elementy budowlane, boazeria niemetalowa, boazerie, konstrukcje budowlane niemetalowe, materiały budowlane niemetalowe, kamień budowlany, niemetalowe elementy konstrukcyjne dla budownictwa, glina ceglarska, cegły, pokrycia dachowe niemetalowe, dachówki niemetalowe, niemetalowe konstrukcje przykryć dachów, figurki i posążki z kamienia, betonu lub marmuru, gzymsy niemetalowe, kanały niemetalowe dla instalacji wentylacyjnych i klimatyzacyjnych, wyroby kamieniarstwa, obudowy kominków, kształtowniki niemetalowe, łupek twardy, elementy obróbkowe budowlane niemetalowe, materiały ogniotrwałe budowlane niemetalowe, okładziny niemetalowe dla budownictwa, palisady niemetalowe, płytki niemetalowe dla budownictwa, płytki podłogowe i ścienne niemetalowe, płytki ceramiczne, płyty niemetalowe, podłogi niemetalowe, podpory niemetalowe, pokrycia niemetalowe dla budownictwa, powłoki jako materiały budowlane, profile niemetalowe dla budownictwa, rury sztywne niemetalowe dla budownictwa, schody niemetalowe, słupy niemetalowe, sufity niemetalowe, kamień, sztuczny kamień, pokrycia niemetalowe ścian, terakota, zaprawy budowlane.

(111) **267355** (220) 2013 04 09 (210) 412748  
(151) 2014 05 07 (441) 2013 07 22

(732) TUBĄDZIN MANAGEMENT GROUP SPÓŁKA Z OGRANICZONĄ ODPOWIEDZIALNOŚCIĄ, Cedrowice Parcela, PL.

(540) tegel

(510), (511) **19** belki niemetalowe, betonowe elementy budowlane, boazeria niemetalowa, boazerie, konstrukcje budowlane niemetalowe, materiały budowlane niemetalowe, kamień budowlany, niemetalowe elementy konstrukcyjne dla budownictwa, glina ceglarska, cegły, pokrycia dachowe niemetalowe, dachówki niemetalowe, niemetalowe konstrukcje przykryć dachów, figurki i posążki z kamienia, betonu lub marmuru, gzymsy niemetalowe, kanały niemetalowe dla instalacji wentylacyjnych i klimatyzacyjnych, wyroby kamieniarstwa, obudowy kominków, kształtowniki niemetalowe, łupek twardy, elementy obróbkowe budowlane niemetalowe, materiały ogniotrwałe budowlane niemetalowe, okładziny niemetalowe dla budownictwa, palisady niemetalowe, płytki niemetalowe dla budownictwa, płytki

ki podłogowe i ścienne niemetalowe, płytki ceramiczne, płyty niemetalowe, podłogi niemetalowe, podpory niemetalowe, pokrycia niemetalowe dla budownictwa, powłoki jako materiały budowlane, profile niemetalowe dla budownictwa, rury sztywne niemetalowe dla budownictwa, schody niemetalowe, słupy niemetalowe, sufity niemetalowe, kamień, sztuczny kamień, pokrycia niemetalowe ścian, terakota, zaprawy budowlane.

(111) **267356** (220) 2013 04 09 (210) 412750  
(151) 2014 05 07 (441) 2013 07 22

(732) TUBĄDZIN MANAGEMENT GROUP SPÓŁKA Z OGRANICZONĄ ODPOWIEDZIALNOŚCIĄ, Cedrowice Parcela, PL.

(540) marylin

(510), (511) **19** belki niemetalowe, betonowe elementy budowlane, boazeria niemetalowa, boazerie, konstrukcje budowlane niemetalowe, materiały budowlane niemetalowe, kamień budowlany, niemetalowe elementy konstrukcyjne dla budownictwa, glina ceglarska, cegły, pokrycia dachowe niemetalowe, dachówki niemetalowe, niemetalowe konstrukcje przykryć dachów, figurki i posążki z kamienia, betonu lub marmuru, gzymsy niemetalowe, kanały niemetalowe dla instalacji wentylacyjnych i klimatyzacyjnych, wyroby kamieniarstwa, obudowy kominków, kształtowniki niemetalowe, łupek twardy, elementy obróbkowe budowlane niemetalowe, materiały ogniotrwałe budowlane niemetalowe, okładziny niemetalowe dla budownictwa, palisady niemetalowe, płytki niemetalowe dla budownictwa, płytki podłogowe i ścienne niemetalowe, płytki ceramiczne, płyty niemetalowe, podłogi niemetalowe, podpory niemetalowe, pokrycia niemetalowe dla budownictwa, powłoki jako materiały budowlane, profile niemetalowe dla budownictwa, rury sztywne niemetalowe dla budownictwa, schody niemetalowe, słupy niemetalowe, sufity niemetalowe, kamień, sztuczny kamień, pokrycia niemetalowe ścian, terakota, zaprawy budowlane.

(111) **267357** (220) 2013 04 09 (210) 412751  
(151) 2014 05 07 (441) 2013 07 22

(732) TUBĄDZIN MANAGEMENT GROUP SPÓŁKA Z OGRANICZONĄ ODPOWIEDZIALNOŚCIĄ, Cedrowice Parcela, PL.

(540) milen

(510), (511) **19** belki niemetalowe, betonowe elementy budowlane, boazeria niemetalowa, boazerie, konstrukcje budowlane niemetalowe, materiały budowlane niemetalowe, kamień budowlany, niemetalowe elementy konstrukcyjne dla budownictwa, glina ceglarska, cegły, pokrycia dachowe niemetalowe, dachówki niemetalowe, niemetalowe konstrukcje przykryć dachów, figurki i posążki z kamienia, betonu lub marmuru, gzymsy niemetalowe, kanały niemetalowe dla instalacji wentylacyjnych i klimatyzacyjnych, wyroby kamieniarstwa, obudowy kominków, kształtowniki niemetalowe, łupek twardy, elementy obróbkowe budowlane niemetalowe, materiały ogniotrwałe budowlane niemetalowe, okładziny niemetalowe dla budownictwa, palisady niemetalowe, płytki niemetalowe dla budownictwa, płytki podłogowe i ścienne niemetalowe, płytki ceramiczne, płyty niemetalowe, podłogi niemetalowe, podpory niemetalowe, pokrycia niemetalowe dla budownictwa, powłoki jako materiały budowlane, profile niemetalowe dla budownictwa, rury sztywne niemetalowe dla budownictwa, schody niemetalowe, słupy niemetalowe, sufity niemetalowe, kamień, sztuczny kamień, pokrycia niemetalowe ścian, terakota, zaprawy budowlane.

(111) **267358** (220) 2013 04 09 (210) 412753  
(151) 2014 05 07 (441) 2013 07 22

(732) TUBĄDZIN MANAGEMENT GROUP SPÓŁKA Z OGRANICZONĄ ODPOWIEDZIALNOŚCIĄ, Cedrowice Parcela, PL.

(540) berberis

(510), (511) **19** belki niemetalowe, betonowe elementy budowlane, boazeria niemetalowa, boazerie, konstrukcje budowlane niemetalowe, materiały budowlane niemetalowe, kamień budowlany, niemetalowe elementy konstrukcyjne dla budownictwa, glina ceglarska, cegły, pokrycia dachowe niemetalowe, dachówki niemetalowe, niemetalowe konstrukcje przykryć dachów, figurki i posążki z kamienia, betonu lub marmuru, gzymsy niemetalowe, kanały niemetalowe dla instalacji wentylacyjnych i klimatyzacyjnych, wyroby kamieniarstwa, obudowy kominków, kształtowniki niemetalowe, łupek twardy, elementy obróbkowe budowlane niemetalowe, materiały ogniotrwałe

budowlane niemetalowe, okładziny niemetalowe dla budownictwa, palisady niemetalowe, płytki niemetalowe dla budownictwa, płytki podłogowe i ścienne niemetalowe, płytki ceramiczne, płyty niemetalowe, podłogi niemetalowe, podpory niemetalowe, pokrycia niemetalowe dla budownictwa, powłoki jako materiały budowlane, profile niemetalowe dla budownictwa, rury sztywne niemetalowe dla budownictwa, schody niemetalowe, słupy niemetalowe, sufity niemetalowe, kamień, sztuczny kamień, pokrycia niemetalowe ścian, terakota, zaprawy budowlane.

(111) **267359** (220) 2013 04 09 (210) 412754  
(151) 2014 05 07 (441) 2013 07 22

(732) TUBĄDZIN MANAGEMENT GROUP SPÓŁKA Z OGRANICZONĄ ODPOWIEDZIALNOŚCIĄ, Cedrowice Parcela, PL.

(540) tempelhof

(510), (511) **19** belki niemetalowe, betonowe elementy budowlane, boazeria niemetalowa, boazerie, konstrukcje budowlane niemetalowe, materiały budowlane niemetalowe, kamień budowlany, niemetalowe elementy konstrukcyjne dla budownictwa, glina ceglarska, cegły, pokrycia dachowe niemetalowe, dachówki niemetalowe, niemetalowe konstrukcje przykryć dachów, figurki i posążki z kamienia, betonu lub marmuru, gzymsy niemetalowe, kanały niemetalowe dla instalacji wentylacyjnych i klimatyzacyjnych, wyroby kamieniarsstwa, obudowy kominków, kształtowniki niemetalowe, łupek twardy, elementy obróbkowe budowlane niemetalowe, materiały ogniotrwałe budowlane niemetalowe, okładziny niemetalowe dla budownictwa, palisady niemetalowe, płytki niemetalowe dla budownictwa, płytki podłogowe i ścienne niemetalowe, płytki ceramiczne, płyty niemetalowe, podłogi niemetalowe, podpory niemetalowe, pokrycia niemetalowe dla budownictwa, powłoki jako materiały budowlane, profile niemetalowe dla budownictwa, rury sztywne niemetalowe dla budownictwa, schody niemetalowe, słupy niemetalowe, sufity niemetalowe, kamień, sztuczny kamień, pokrycia niemetalowe ścian, terakota, zaprawy budowlane.

(111) **267360** (220) 2013 04 09 (210) 412756  
(151) 2014 05 07 (441) 2013 07 22

(732) TUBĄDZIN MANAGEMENT GROUP SPÓŁKA Z OGRANICZONĄ ODPOWIEDZIALNOŚCIĄ, Cedrowice Parcela, PL.

(540) bellvitage

(510), (511) **19** belki niemetalowe, betonowe elementy budowlane, boazeria niemetalowa, boazerie, konstrukcje budowlane niemetalowe, materiały budowlane niemetalowe, kamień budowlany, niemetalowe elementy konstrukcyjne dla budownictwa, glina ceglarska, cegły, pokrycia dachowe niemetalowe, dachówki niemetalowe, niemetalowe konstrukcje przykryć dachów, figurki i posążki z kamienia, betonu lub marmuru, gzymsy niemetalowe, kanały niemetalowe dla instalacji wentylacyjnych i klimatyzacyjnych, wyroby kamieniarsstwa, obudowy kominków, kształtowniki niemetalowe, łupek twardy, elementy obróbkowe budowlane niemetalowe, materiały ogniotrwałe budowlane niemetalowe, okładziny niemetalowe dla budownictwa, palisady niemetalowe, płytki niemetalowe dla budownictwa, płytki podłogowe i ścienne niemetalowe, płytki ceramiczne, płyty niemetalowe, podłogi niemetalowe, podpory niemetalowe, pokrycia niemetalowe dla budownictwa, powłoki jako materiały budowlane, profile niemetalowe dla budownictwa, rury sztywne niemetalowe dla budownictwa, schody niemetalowe, słupy niemetalowe, sufity niemetalowe, kamień, sztuczny kamień, pokrycia niemetalowe ścian, terakota, zaprawy budowlane.

(111) **267361** (220) 2013 04 09 (210) 412757  
(151) 2014 05 07 (441) 2013 07 22

(732) TUBĄDZIN MANAGEMENT GROUP SPÓŁKA Z OGRANICZONĄ ODPOWIEDZIALNOŚCIĄ, Cedrowice Parcela, PL.

(540) grigia

(510), (511) **19** belki niemetalowe, betonowe elementy budowlane, boazeria niemetalowa, boazerie, konstrukcje budowlane niemetalowe, materiały budowlane niemetalowe, kamień budowlany, niemetalowe elementy konstrukcyjne dla budownictwa, glina ceglarska, cegły, pokrycia dachowe niemetalowe, dachówki niemetalowe, niemetalowe konstrukcje przykryć dachów, figurki i posążki z kamienia, betonu lub marmuru, gzymsy niemetalowe, kanały niemetalowe dla instalacji wentylacyjnych i klimatyzacyjnych, wyroby kamieniarsstwa,

obudowy kominków, kształtowniki niemetalowe, łupek twardy, elementy obróbkowe budowlane niemetalowe, materiały ogniotrwałe budowlane niemetalowe, okładziny niemetalowe dla budownictwa, palisady niemetalowe, płytki niemetalowe dla budownictwa, płytki podłogowe i ścienne niemetalowe, płytki ceramiczne, płyty niemetalowe, podłogi niemetalowe, podpory niemetalowe, pokrycia niemetalowe dla budownictwa, powłoki jako materiały budowlane, profile niemetalowe dla budownictwa, rury sztywne niemetalowe dla budownictwa, schody niemetalowe, słupy niemetalowe, sufity niemetalowe, kamień, sztuczny kamień, pokrycia niemetalowe ścian, terakota, zaprawy budowlane.

(111) **267362** (220) 2013 04 09 (210) 412760  
(151) 2014 05 07 (441) 2013 07 22

(732) TUBĄDZIN MANAGEMENT GROUP SPÓŁKA Z OGRANICZONĄ ODPOWIEDZIALNOŚCIĄ, Cedrowice Parcela, PL.

(540) vampa

(510), (511) **19** belki niemetalowe, betonowe elementy budowlane, boazeria niemetalowa, boazerie, konstrukcje budowlane niemetalowe, materiały budowlane niemetalowe, kamień budowlany, niemetalowe elementy konstrukcyjne dla budownictwa, glina ceglarska, cegły, pokrycia dachowe niemetalowe, dachówki niemetalowe, niemetalowe konstrukcje przykryć dachów, figurki i posążki z kamienia betonu lub marmuru, gzymsy niemetalowe, kanały niemetalowe dla instalacji wentylacyjnych i klimatyzacyjnych, wyroby kamieniarsstwa, obudowy kominków, kształtowniki niemetalowe, łupek twardy, elementy obróbkowe budowlane niemetalowe, materiały ogniotrwałe budowlane niemetalowe, okładziny niemetalowe dla budownictwa, palisady niemetalowe, płytki niemetalowe dla budownictwa, płytki podłogowe i ścienne niemetalowe, płytki ceramiczne, płyty niemetalowe, podłogi niemetalowe, podpory niemetalowe, pokrycia niemetalowe dla budownictwa, powłoki jako materiały budowlane, profile niemetalowe dla budownictwa, rury sztywne niemetalowe dla budownictwa, schody niemetalowe, słupy niemetalowe, sufity niemetalowe, kamień, sztuczny kamień, pokrycia niemetalowe ścian, terakota, zaprawy budowlane.

(111) **267363** (220) 2013 04 09 (210) 412762  
(151) 2014 05 07 (441) 2013 07 22

(732) TUBĄDZIN MANAGEMENT GROUP SPÓŁKA Z OGRANICZONĄ ODPOWIEDZIALNOŚCIĄ, Cedrowice Parcela, PL.

(540) bisette

(510), (511) **19** belki niemetalowe, betonowe elementy budowlane, boazeria niemetalowa, boazerie, konstrukcje budowlane niemetalowe, materiały budowlane niemetalowe, kamień budowlany, niemetalowe elementy konstrukcyjne dla budownictwa, glina ceglarska, cegły, pokrycia dachowe niemetalowe, dachówki niemetalowe, niemetalowe konstrukcje przykryć dachów, figurki i posążki z kamienia betonu lub marmuru, gzymsy niemetalowe, kanały niemetalowe dla instalacji wentylacyjnych i klimatyzacyjnych, wyroby kamieniarsstwa, obudowy kominków, kształtowniki niemetalowe, łupek twardy, elementy obróbkowe budowlane niemetalowe, materiały ogniotrwałe budowlane niemetalowe, okładziny niemetalowe dla budownictwa, palisady niemetalowe, płytki niemetalowe dla budownictwa, płytki podłogowe i ścienne niemetalowe, płytki ceramiczne, płyty niemetalowe, podłogi niemetalowe, podpory niemetalowe, pokrycia niemetalowe dla budownictwa, powłoki jako materiały budowlane, profile niemetalowe dla budownictwa, rury sztywne niemetalowe dla budownictwa, schody niemetalowe, słupy niemetalowe, sufity niemetalowe, kamień, sztuczny kamień, pokrycia niemetalowe ścian, terakota, zaprawy budowlane.

(111) **267364** (220) 2013 04 09 (210) 412763  
(151) 2014 05 07 (441) 2013 07 22

(732) TUBĄDZIN MANAGEMENT GROUP SPÓŁKA Z OGRANICZONĄ ODPOWIEDZIALNOŚCIĄ, Cedrowice Parcela, PL.

(540) beelitz

(510), (511) **19** belki niemetalowe, betonowe elementy budowlane, boazeria niemetalowa, boazerie, konstrukcje budowlane niemetalowe, materiały budowlane niemetalowe, kamień budowlany, niemetalowe elementy konstrukcyjne dla budownictwa, glina ceglarska, cegły, pokrycia dachowe niemetalowe, dachówki niemetalowe, niemetalowe konstrukcje przykryć dachów, figurki i posążki z kamienia

betonu lub marmuru, gzymsy niemetalowe, kanały niemetalowe dla instalacji wentylacyjnych i klimatyzacyjnych, wyroby kamieniarstwa, obudowy kominków, kształtowniki niemetalowe, łupek twardy, elementy obróbkowe budowlane niemetalowe, materiały ogniotrwałe budowlane niemetalowe, okładziny niemetalowe dla budownictwa, palisady niemetalowe, płytki niemetalowe dla budownictwa, płytki podłogowe i ścienne niemetalowe, płytki ceramiczne, płyty niemetalowe, podłogi niemetalowe, podpory niemetalowe, pokrycia niemetalowe dla budownictwa, powłoki jako materiały budowlane, profile niemetalowe dla budownictwa, rury sztywne niemetalowe dla budownictwa, schody niemetalowe, słupy niemetalowe, sufity niemetalowe, kamień, sztuczny kamień, pokrycia niemetalowe ścian, terakota, zaprawy budowlane.

(111) **267365** (220) 2013 04 09 (210) 412764  
(151) 2014 05 07 (441) 2013 07 22  
(732) TUBĄDZIN MANAGEMENT GROUP SPÓŁKA Z OGRANICZONĄ ODPOWIEDZIALNOŚCIĄ, Cedrowice Parcela, PL.

(540) fluo  
(510), (511) **19** belki niemetalowe, betonowe elementy budowlane, boazeria niemetalowa, boazerie, konstrukcje budowlane niemetalowe, materiały budowlane niemetalowe, kamień budowlany, niemetalowe elementy konstrukcyjne dla budownictwa, glina ceglarska, cegły, pokrycia dachowe niemetalowe, dachówki niemetalowe, niemetalowe konstrukcje przykryć dachów, figurki i posążki z kamienia betonu lub marmuru, gzymsy niemetalowe, kanały niemetalowe dla instalacji wentylacyjnych i klimatyzacyjnych, wyroby kamieniarstwa, obudowy kominków, kształtowniki niemetalowe, łupek twardy, elementy obróbkowe budowlane niemetalowe, materiały ogniotrwałe budowlane niemetalowe, okładziny niemetalowe dla budownictwa, palisady niemetalowe, płytki niemetalowe dla budownictwa, płytki podłogowe i ścienne niemetalowe, płytki ceramiczne, płyty niemetalowe, podłogi niemetalowe, podpory niemetalowe, pokrycia niemetalowe dla budownictwa, powłoki jako materiały budowlane, profile niemetalowe dla budownictwa, rury sztywne niemetalowe dla budownictwa, schody niemetalowe, słupy niemetalowe, sufity niemetalowe, kamień, sztuczny kamień, pokrycia niemetalowe ścian, terakota, zaprawy budowlane.

(111) **267366** (220) 2013 04 09 (210) 412767  
(151) 2014 05 07 (441) 2013 07 22  
(732) TUBĄDZIN MANAGEMENT GROUP SPÓŁKA Z OGRANICZONĄ ODPOWIEDZIALNOŚCIĄ, Cedrowice Parcela, PL.

(540) lily  
(510), (511) **19** belki niemetalowe, betonowe elementy budowlane, boazeria niemetalowa, boazerie, konstrukcje budowlane niemetalowe, materiały budowlane niemetalowe, kamień budowlany, niemetalowe elementy konstrukcyjne dla budownictwa, glina ceglarska, cegły, pokrycia dachowe niemetalowe, dachówki niemetalowe, niemetalowe konstrukcje przykryć dachów, figurki i posążki z kamienia betonu lub marmuru, gzymsy niemetalowe, kanały niemetalowe dla instalacji wentylacyjnych i klimatyzacyjnych, wyroby kamieniarstwa, obudowy kominków, kształtowniki niemetalowe, łupek twardy, elementy obróbkowe budowlane niemetalowe, materiały ogniotrwałe budowlane niemetalowe, okładziny niemetalowe dla budownictwa, palisady niemetalowe, płytki niemetalowe dla budownictwa, płytki podłogowe i ścienne niemetalowe, płytki ceramiczne, płyty niemetalowe, podłogi niemetalowe, podpory niemetalowe, pokrycia niemetalowe dla budownictwa, powłoki jako materiały budowlane, profile niemetalowe dla budownictwa, rury sztywne niemetalowe dla budownictwa, schody niemetalowe, słupy niemetalowe, sufity niemetalowe, kamień, sztuczny kamień, pokrycia niemetalowe ścian, terakota, zaprawy budowlane.

(111) **267367** (220) 2013 04 09 (210) 412768  
(151) 2014 05 07 (441) 2013 07 22  
(732) TUBĄDZIN MANAGEMENT GROUP SPÓŁKA Z OGRANICZONĄ ODPOWIEDZIALNOŚCIĄ, Cedrowice Parcela, PL.

(540) biloba  
(510), (511) **19** belki niemetalowe, betonowe elementy budowlane, boazeria niemetalowa, boazerie, konstrukcje budowlane niemetalowe, materiały budowlane niemetalowe, kamień budowlany, niemetalowe elementy konstrukcyjne dla budownictwa, glina ceglarska, cegły, pokrycia dachowe niemetalowe, dachówki niemetalowe, niemetalowe konstrukcje przykryć dachów, figurki i posążki z kamienia betonu

lub marmuru, gzymsy niemetalowe, kanały niemetalowe dla instalacji wentylacyjnych i klimatyzacyjnych, wyroby kamieniarstwa, obudowy kominków, kształtowniki niemetalowe, łupek twardy, elementy obróbkowe budowlane niemetalowe, materiały ogniotrwałe budowlane niemetalowe, okładziny niemetalowe dla budownictwa, palisady niemetalowe, płytki niemetalowe dla budownictwa, płytki podłogowe i ścienne niemetalowe, płytki ceramiczne, płyty niemetalowe, podłogi niemetalowe, podpory niemetalowe, pokrycia niemetalowe dla budownictwa, powłoki jako materiały budowlane, profile niemetalowe dla budownictwa, rury sztywne niemetalowe dla budownictwa, schody niemetalowe, słupy niemetalowe, sufity niemetalowe, kamień, sztuczny kamień, pokrycia niemetalowe ścian, terakota, zaprawy budowlane.

(111) **267368** (220) 2013 04 09 (210) 412769  
(151) 2014 06 02 (441) 2013 07 22  
(732) British American Tobacco (Brands) Limited, Londyn, GB.

(540) EXACT  
(510), (511) **34** papierosy; tytoń; wyroby tytoniowe; zapalniczki; zapalaki; artykuły dla palących.

(111) **267369** (220) 2013 04 10 (210) 412782  
(151) 2014 06 02 (441) 2013 07 22  
(732) PharmaSwiss S.A., Zug, CH.

(540) Diosminex-wsparcie dla Twoich nóg  
(510), (511) **05** produkty farmaceutyczne, leki, środki dietetyczne dla celów medycznych.

(111) **267370** (220) 2013 04 16 (210) 413088  
(151) 2014 03 18 (441) 2013 08 05  
(732) COMARCH SPÓŁKA AKCYJNA, Kraków, PL.

(540) Wiele elementów, jeden decydujący Comarch ERP  
(510), (511) **09** programy komputerowe, **42** projektowanie, aktualizacja, instalacja i konserwacja oprogramowania komputerowego, powielanie oprogramowania komputerowego, wypożyczanie oprogramowania komputerowego.

(111) **267371** (220) 2013 04 19 (210) 413286  
(151) 2014 05 30 (441) 2013 08 05  
(732) LEANPASSION SPÓŁKA Z OGRANICZONĄ ODPOWIEDZIALNOŚCIĄ, Warszawa, PL.

(540) LEAN GREEN BELT  
(510), (511) **16** drukowane materiały szkoleniowe; publikacje drukowane; ulotki; afisze, plakaty; albumy; książki; broszury; podręczniki; papier do pisania; certyfikaty drukowane; pisaki; pióra żelowe; notatniki ilustrowane; kalendarze drukowane; papier; odbitki fotograficzne; kartki na notatki, **35** usługi w zakresie doradztwa, konsultacji i badań w zakresie działalności gospodarczej; reklama; marketing; doradztwo handlowe; doradztwo w zakresie strategii dla przedsiębiorstw; doradztwo w zakresie zarządzania; doradztwo w zakresie outsourcingu, analiza kosztów; analiza funkcjonowania firm; analiza rynku; dostarczanie informacji dotyczących działalności gospodarczej; audyty; doradztwo związane z audytami, **41** szkolenia; usługi edukacyjne; usługi szkoleniowe; doradztwo szkoleniowe w zakresie zarządzania; doradztwo w zakresie szkoleń; doradztwo zawodowe; dostarczanie informacji edukacyjnych; edukacja dorosłych; edukacja; Informacja o edukacji; kongresy; organizowanie i/lub prowadzenie kongresów; opracowywanie podręczników edukacyjnych; opracowywanie materiałów edukacyjnych; organizacja egzaminów edukacyjnych; przeprowadzanie egzaminów; organizowanie i/lub prowadzenie konferencji; organizowanie i/lub prowadzenie kongresów; organizowanie i/lub prowadzenie seminariów; organizowanie i/lub prowadzenie sympozjów; organizowanie i/lub prowadzenie warsztatów szkoleniowych; organizowanie konkursów; organizowanie kursów szkoleniowych; produkcja filmów szkoleniowych; produkcja filmów w celach edukacyjnych; przygotowanie prezentacji do celów szkoleniowych; przygotowanie tekstów do publikacji; przygotowywanie programów szkoleniowych; publikacja broszur; publikacja czasopism internetowych; publikacja i edycja materiałów drukowanych; publikacja literatury instruktażowej; publikowanie; certyfikacja nagród edukacyjnych i szkoleniowych; edukacja on-line, prowadzenie kursów e-learningowych; udostępnianie materiałów edukacyjnych za pomocą Internetu; Informacja o edukacji udostępniana on-line.

(111) **267372** (220) 2013 04 22 (210) 413363  
 (151) 2014 04 25 (441) 2013 08 05  
 (732) BORKOWSKI JERZY PPHU UMAMI, Masłów Pierwszy, PL.  
 (540)



Kolor znaku: ciemnoczerwony, jasnozielony, ciemnozielony, zielony, biały, złoty, żółty  
 (531) 2.9.1, 5.9.12, 8.7.11, 8.7.25, 26.4.4, 27.5.1, 29.1.15  
 (510), (511) **30** majonezy, sosy przyprawowe.

(111) **267373** (220) 2013 04 22 (210) 413364  
 (151) 2014 04 25 (441) 2013 08 05  
 (732) BORKOWSKI JERZY PPHU UMAMI, Masłów Pierwszy, PL.  
 (540)



Kolor znaku: żółty, zielony, czerwony, biały, brązowy, złoty  
 (531) 3.7.24, 5.9.6, 5.9.15, 5.9.17, 8.7.3, 25.1.15, 26.4.2, 26.4.4, 26.4.16,  
 26.4.18, 27.5.1, 29.1.15  
 (510), (511) **30** sosy, sosy przyprawowe.

(111) **267374** (220) 2013 04 23 (210) 413398  
 (151) 2014 03 19 (441) 2013 08 05  
 (732) REWERSKA AGATA, Warszawa, PL.  
 (540) AD EXEMPLUM

(510), (511) **16** gazety, periodyki, czasopisma, publikacje, afisze reklamowe, plakaty, artykuły papiernicze, kalendarze, notatniki, koperty, papier, materiały piśmienne, **35** usługi analizy kosztów, usługi analiz rynkowych, badania rynku, prowadzenie badań w dziedzinie działalności gospodarczej, doradztwo w zakresie organizowania i prowadzenia działalności gospodarczej, doradztwo w zakresie zarządzania działalnością gospodarczą, informacja o działalności gospodarczej, usługi księgowości, pomoc w prowadzeniu działalności gospodarczej, poszukiwanie informacji o działalności gospodarczej, wywiad gospodarczy, usługi reklamowe, edycja tekstów, przygotowywanie zeznań podatkowych, **41** usługi edukacyjne, prowadzenie szkoleń, wykładów, prezentacji, konferencji, publikowanie książek, organizowanie kursów związanych z edukacją lub rozrywką, organizowanie i obsługa kongresów, organizowanie balów, organizowanie i prowadzenie zjazdów, pisanie tekstów inne niż reklamowe, publikacje elektroniczne on-line książek i periodyków, publikowanie tekstów innych niż reklamowe, sprawdziany edukacyjne, wyższe uczelnie, **45** usługi prawne, usługi kancelarii prawniczych.

(111) **267375** (220) 2013 04 24 (210) 413444  
 (151) 2014 03 13 (441) 2013 08 05  
 (732) GÓRNA-RACKA MAGDALENA FIRMA DROGOWA, Bielsko, PL.  
 (540)



Kolor znaku: żółty, czerwony, biały, czarny  
 (531) 18.1.14, 18.1.15, 26.3.1, 27.5.1, 27.5.17, 29.1.14

(510), (511) **35** reklama; zarządzanie w działalności gospodarczej; administrowanie działalności gospodarczej; prace biurowe, **37** usługi budowlane; naprawy; usługi instalacyjne, **42** badania oraz usługi, naukowe i techniczne, oraz ich projektowanie; analizy przemysłowe i usługi badawcze; projektowanie i ulepszanie sprzętu oraz oprogramowania komputerowego.

(111) **267376** (220) 2013 04 24 (210) 413462  
 (151) 2014 03 13 (441) 2013 08 05  
 (732) PRZEDSIĘBIORSTWO ROBÓT DROGOWYCH ÓSEMKA SPÓŁKA Z OGRANICZONĄ ODPOWIEDZIALNOŚCIĄ SPÓŁKA KOMANDYTOWA, Międzychód, PL.  
 (540)



Kolor znaku: szary, pomarańczowy, czarny

(531) 7.11.10, 27.5.1, 27.7.1, 29.1.13  
 (510), (511) **35** reklama; zarządzanie w działalności gospodarczej; administrowanie działalności gospodarczej; prace biurowe, **37** usługi budowlane; naprawy; usługi instalacyjne, **42** badania oraz usługi, naukowe i techniczne, oraz ich projektowanie; analizy przemysłowe i usługi badawcze; projektowanie i ulepszanie sprzętu oraz oprogramowania komputerowego.

(111) **267377** (220) 2013 04 29 (210) 413611  
 (151) 2014 05 27 (441) 2013 08 19  
 (732) KOMAR ALICJA MOSQUITO, Tomaszów Mazowiecki, PL.  
 (540)



(531) 27.5.1  
 (510), (511) **25** odzież, obuwie, nakrycia głowy, **42** projektowanie odzieży i dodatków do odzieży.

(111) **267378** (220) 2013 05 02 (210) 413790  
 (151) 2014 05 15 (441) 2013 08 19  
 (732) CIMOCH MICHAŁ, Różana, PL.  
 (540)



Kolor znaku: biały, niebieski

(531) 1.1.1, 1.1.10, 27.5.1, 29.1.12  
 (510), (511) **35** zarządzanie zbiorami informatycznymi, skomputeryzowane zarządzanie plikami, doradztwo w zakresie komputerów i oprogramowania, kompilacja informacji w komputerowych bazach danych, systematyzacja informacji w komputerowych bazach danych; pośrednictwo importowo-eksportowe w zakresie sprzętu komputerowego i oprogramowania, pośredniczenie w rejestrowaniu domen internetowych na rzecz osób trzecich; administrowanie i obsługa komputerów i systemów przetwarzania informacji, usługi w zakresie administrowania komercyjnymi bazami danych; prowadzenie sklepów tradycyjnych oraz internetowych ze sprzętem komputerowym i elektronicznym używanym, oprogramowaniem komputerowym, **37** serwis gwarancyjny i pogwarancyjny sprzętu komputerowego-komputerów, laptopów, drukarek, monitorów, telewizorów,

systemów komputerowych i instalacji kablowych dla komputerów, **42** usługi w zakresie: wypożyczanie komputerów, programowanie komputerów, aktualizacja oprogramowania komputerowego, doradztwo w sprawach sprzętu komputerowego, projektowanie oprogramowania komputerowego, wypożyczanie oprogramowania komputerowego, konserwacja oprogramowania komputerowego, analizy systemów komputerowych, projektowanie systemów komputerowych, powielanie oprogramowania komputerowego, konwersja danych lub dokumentów na formę elektroniczną, wynajmowanie [udostępnianie] zasobów serwerów [sieci komputerowe], instalacje oprogramowania komputerowego, elektroniczna konwersja danych lub programów, doradztwo w zakresie oprogramowania komputerowego, wypożyczanie serwerów [hosting], usługi komputerowe w zakresie ochrony antywirusowej, dostarczanie wyszukiwarek internetowych [opracowywanie]; oraz projektowania, tworzenia i serwisu stron internetowych, projektowanie grafiki, wizytówek, logotypów, pogotowie komputerowe, pomoc komputerowa.

(111) **267379** (220) 2013 05 06 (210) 413808  
 (151) 2014 05 15 (441) 2013 08 19  
 (732) WARYŃSKI SPÓŁKA AKCYJNA GRUPA HOLDINGOWA,  
 Warszawa, PL.  
 (540)



Kolor znaku: czarny, żółty

(531) 26.1.1, 26.5.1, 26.11.1, 27.5.1, 29.1.12  
 (510), (511) **06** materiały i półfabrykaty metalowe, wyroby metalowe, konstrukcje metalowe, przenośne konstrukcje metalowe, materiały konstrukcyjne metalowe, materiały i wyroby metalowe stosowane w budownictwie, **07** maszyny i urządzenia budowlane, urządzenia dźwigowe, dźwigi, windy, podnośniki, maszyny i urządzenia dla przemysłu metalowego, papierniczego, włókienniczego, samochodowego, maszyny i urządzenia rolnicze, maszyny i urządzenia dla potrzeb gospodarki komunalnej zawarte w tej klasie, urządzenia dla transportu zawarte w tej klasie, urządzenia do celów gospodarstw domowych zawarte w tej klasie, urządzenia i zespoły hydrauliki siłowej, napędy hydrauliczne i pneumatyczne maszyn i silników, urządzenia stosowane w górnictwie, pompy, **12** betoniarki, pojazdy transportowe, wózki transportowe, wózki podnośnikowe, obwody hydrauliczne do pojazdów, skrzynie ładunkowe, wywrotkowe do pojazdów ciężarowych, **19** materiały budowlane niemetalowe, materiały konstrukcyjne niemetalowe, konstrukcje niemetalowe, szkło budowlane, półfabrykaty drewniane dla budownictwa, budynki w kompleksach mieszkalnych, **35** usługi w zakresie pośrednictwa handlowego polegające na kojarzeniu kontrahentów handlowych, usługi doradztwa w zakresie organizowania i kierowania działalnością gospodarczą, usługi pomocy przy zarządzaniu przedsiębiorstwami przemysłowymi i handlowymi oraz przedsięwzięciami obrotu nieruchomościami, marketingu gruntów dla budownictwa, zasobów lokalowych, nieruchomości, usługi marketingowe; usługi organizacji i zarządzania przedsięwzięciami inwestycyjnymi w celu budowy i/lub przygotowania obiektów mieszkalnych i niemieszkalnych, usługi organizowania przetargów na rynku obrotu gruntami, nieruchomościami, powierzchniami użytkowymi i lokalami mieszkalnymi, usługi wynajmowania miejsc na umieszczanie ogłoszeń i reklam, usługi doradztwa w zarządzaniu nieruchomościami, **36** usługi zarządzania majątkiem nieruchomym osób trzecich, usługi administrowania i obrotu nieruchomościami, leasing finansowy, najem i dzierżawa składników majątkowych, usługi prowadzenia działalności inwestycyjnej na rynku finansowym i kapitałowym; usługi organizacji i zarządzania finansowaniem przedsięwzięć inwestycyjnych polegających na budowie i/lub przygotowaniu obiektów mieszkalnych i niemieszkalnych, usługi zarządzania nieruchomościami, usługi pośrednictwa w sprawach kupna, sprzedaży, najmu budynków, lokali i powierzchni użytkowej, wyceny nieruchomości, wynajmowania i/lub dzierżawy nieruchomości, lokali mieszkalnych i powierzchni użytkowej, administrowania nieruchomościami, lokalami, powierzchnią użytkową, doradztwa w zakresie zarządzania i administrowania obiektami mieszkalnymi i zespołami osiedlowymi, **37** usługi w zakresie napraw, remontów i obsługi maszyn i urządzeń budowlanych, usługi budowlane, usługi nadzoru bu-

dowlanego, usługi realizacji i nadzoru nad przedsięwzięciami inwestycyjnymi polegającymi na budowie i/lub przygotowaniu obiektów mieszkalnych i niemieszkalnych, usługi remontowe, naprawy obiektów, restauracji budynków, konserwacji obiektów budowlano-mieszkaniowych, budowania lokali mieszkalnych i osiedli mieszkaniowych wraz z infrastrukturą, usługi w dziedzinie robót ogólnobudowlanych, konstrukcyjnych i montażowych, leasing maszyn i urządzeń, **39** usługi transportu i dystrybucji towarów, przewożenia ładunków, usługi wynajmowania garaży i miejsc parkingowych, wynajmowania powierzchni i obiektów magazynowych, wynajmowania powierzchni na salony samochodowe, usługi parkingowe, usługi administrowania miejscami parkingowymi, **42** usługi prac badawczo-rozwojowych, doradczych, projektowych w dziedzinie budownictwa, urbanistyki, architektury, technologii, maszyn i urządzeń budowlanych, urządzeń dźwigowych, hydrauliki siłowej, usługi doradztwa zawodowego w dziedzinie budownictwa, maszyn i urządzeń budowlanych, urządzeń dźwigowych, hydrauliki siłowej, usługi doradztwa zawodowego dotyczące projektowania w dziedzinie budownictwa, maszyn i urządzeń budowlanych, urządzeń dźwigowych, hydrauliki siłowej; usługi deweloperskie, usługi wykonywania badań, ekspertyz, opinii i analiz technicznych w dziedzinie budownictwa, usługi w dziedzinie architektury, planowania urbanistycznego, badania, ekspertyzy i pomiary geologiczne, geodezyjne i kartograficzne oraz pomiary podwykonawcze dotyczące inwestycji, ekspertyzy inżynierskie, badania techniczne, usługi doradztwa budowlanego.

(111) **267380** (220) 2013 05 07 (210) 413865  
 (151) 2014 04 14 (441) 2013 08 19  
 (732) SKY BOWLING SPÓŁKA Z OGRANICZONĄ  
 ODPOWIEDZIALNOŚCIĄ, Wrocław, PL.  
 (540)



(531) 17.2.1, 17.2.2, 17.2.4, 17.2.25, 26.3.1, 26.3.7, 27.5.1  
 (510), (511) **03** wyroby perfumeryjne, perfumy, wody toaletowe, **18** wyroby ze skóry i wyroby z imitacji skóry, walizy i torby podróżne, parasole, parasolki, pasy, paski, plecaki, **24** bielizna pościelowa, obrusy, zasłony z surowców włókienniczych lub tworzyw sztucznych, **25** odzież, obuwie, nakrycia głowy, bielizna, stroje kąpielowe, rajstopy, **26** ozdoby do włosów, **35** usługi sprzedaży wymienionych towarów: wyroby perfumeryjne, perfumy, wody toaletowe, wyroby ze skóry i wyroby z imitacji skóry, walizy i torby podróżne, parasole, parasolki, pasy, paski, plecaki, bielizna pościelowa, obrusy, zasłony z surowców włókienniczych lub tworzyw sztucznych, odzież, obuwie, nakrycia głowy, bielizna, stroje kąpielowe, rajstopy, ozdoby do włosów, **43** kawiarnie, restauracje.

(111) **267381** (220) 2013 05 08 (210) 413959  
 (151) 2014 03 21 (441) 2013 08 19  
 (732) CERSANIT TRADE MARK SPÓŁKA Z OGRANICZONĄ  
 ODPOWIEDZIALNOŚCIĄ, Kielce, PL.  
 (540) SANSTO  
 (510), (511) **19** płytki i listwy wykładzinowe niemetalowe, płytki ceramiczne, glazura, gres, terakota.

(111) **267382** (220) 2013 05 08 (210) 413962  
 (151) 2014 03 21 (441) 2013 08 19  
 (732) CERSANIT TRADE MARK SPÓŁKA Z OGRANICZONĄ  
 ODPOWIEDZIALNOŚCIĄ, Kielce, PL.  
 (540) TOSTO  
 (510), (511) **19** płytki i listwy wykładzinowe niemetalowe, płytki ceramiczne, glazura, gres, terakota.

(111) **267383** (220) 2013 05 14 (210) 414221  
 (151) 2014 04 28 (441) 2013 09 02  
 (732) ZIELONA BUDKA (MIELEC) SPÓŁKA Z OGRANICZONĄ  
 ODPOWIEDZIALNOŚCIĄ, Mielec, PL.

(540)



Kolor znaku: biały, żółty, złoty, zielony, jasnozielony, ciemnozielony, niebieski, jasnoniebieski, ciemnoniebieski, czerwony, ciemnoczerwony, czarny

(531) 5.7.16, 8.3.25, 26.1.2, 26.13.25, 27.5.1, 29.1.15

(510), (511) **30** wyroby cukiernicze i słodczyce; mrożone wyroby cukiernicze i słodczyce; lody, lody mleczne, lody sokowe, lody śmietankowe, lody wodne; desery lodowe, rolady lodowe, torty lodowe; sorbety zawarte w tej klasie, sorbety lodowe; lody, desery lodowe, sorbety lodowe z dodatkami kawałków owoców, bakalii, galaretek owocowych, ciastek, sosów; lody w proszku, preparaty do sporządzania lodów, środki wiążące do produkcji lodów; sosy do lodów i deserów; wafle do lodów, ozdoby jadalne do lodów i deserów.

(111) **267384** (220) 2013 05 14 (210) 414222

(151) 2014 04 28 (441) 2013 09 02

(732) ZIELONA BUDKA (MIELEC) SPÓŁKA Z OGRANICZONĄ ODPOWIEDZIALNOŚCIĄ, Mielec, PL.

(540)



Kolor znaku: biały, żółty, złoty, zielony, jasnozielony, ciemnozielony, niebieski, jasnoniebieski, czerwony, brązowy, ciemnobrązowy, czarny

(531) 8.1.19, 8.1.20, 8.3.25, 26.1.2, 26.13.25, 27.5.1, 29.1.15

(510), (511) **30** wyroby cukiernicze i słodczyce; mrożone wyroby cukiernicze i słodczyce; lody, lody mleczne, lody sokowe, lody śmietankowe, lody wodne; desery lodowe, rolady lodowe, torty lodowe; sorbety zawarte w tej klasie, sorbety lodowe; lody, desery lodowe, sorbety lodowe z dodatkami kawałków owoców, bakalii, galaretek owocowych, ciastek, sosów; lody w proszku, preparaty do sporządzania lodów, środki wiążące do produkcji lodów; sosy do lodów i deserów; wafle do lodów, ozdoby jadalne do lodów i deserów.

(111) **267385** (220) 2013 05 14 (210) 414226

(151) 2014 04 28 (441) 2013 09 02

(732) ZIELONA BUDKA (MIELEC) SPÓŁKA Z OGRANICZONĄ ODPOWIEDZIALNOŚCIĄ, Mielec, PL.

(540)



Kolor znaku: biały, niebieski, ciemnoniebieski, różowy, jasnoróżowy, ciemnoróżowy, czerwony, jasnoczerwony, ciemnoczerwony, pomarańczowy, brązowy, ciemnobrązowy, żółty, złoty, zielony, jasnozielony, ciemnozielony, czarny

(531) 5.7.8, 8.1.18, 8.1.19, 8.1.20, 26.1.2, 26.13.25, 27.5.1, 29.1.15

(510), (511) **30** wyroby cukiernicze i słodczyce; mrożone wyroby cukiernicze i słodczyce; lody, lody mleczne, lody sokowe, lody śmietankowe, lody wodne; desery lodowe, rolady lodowe, torty lodowe; sorbety zawarte w tej klasie, sorbety lodowe; lody, desery lodowe, sorbety lodowe z dodatkami kawałków owoców, bakalii, galaretek owocowych, ciastek, sosów; lody w proszku, preparaty do sporządzania lodów, środki wiążące do produkcji lodów; sosy do lodów i deserów; wafle do lodów, ozdoby jadalne do lodów i deserów.

(111) **267386** (220) 2013 05 14 (210) 414227

(151) 2014 04 28 (441) 2013 09 02

(732) ZIELONA BUDKA (MIELEC) SPÓŁKA Z OGRANICZONĄ ODPOWIEDZIALNOŚCIĄ, Mielec, PL.

(540)



Kolor znaku: biały, niebieski, ciemnoniebieski, czerwony, pomarańczowy, brązowy, jasnobrązowy, żółty, kremowy, różowy, jasnoróżowy, złoty, zielony, jasnozielony, ciemnozielony, czarny, ciemnobrązowy

(531) 8.1.18, 8.1.19, 8.1.20, 26.1.2, 26.13.25, 27.5.1, 29.1.15

(510), (511) **30** wyroby cukiernicze i słodczyce; mrożone wyroby cukiernicze i słodczyce; lody, lody mleczne, lody sokowe, lody śmietankowe, lody wodne; desery lodowe, rolady lodowe, torty lodowe; sorbety zawarte w tej klasie, sorbety lodowe; lody, desery lodowe, sorbety lodowe z dodatkami kawałków owoców, bakalii, galaretek owocowych, ciastek, sosów; lody w proszku, preparaty do sporządzania lodów, środki wiążące do produkcji lodów; sosy do lodów i deserów; wafle do lodów, ozdoby jadalne do lodów i deserów.

(111) **267387** (220) 2013 05 17 (210) 414307

(151) 2014 05 22 (441) 2013 09 02

(732) BONGRAIN SPÓŁKA AKCYJNA, VIROFLAY, FR.

(540) SERY OD SERCA

(510), (511) **29** mleko, sery i produkty mleczne, jadalne oleje i tłuszcze.(111) **267388** (220) 2013 05 16 (210) 414320

(151) 2014 05 22 (441) 2013 09 02

(732) DOMHAR SPÓŁKA Z OGRANICZONĄ ODPOWIEDZIALNOŚCIĄ, Konin, PL.

(540) TROLL

(510), (511) **04** brykiety z drewna, węgla drzewnego, węgla brunatnego, węgla kamiennego, torfu, drewno opałowe, węgiel drzewny, węgiel brunatny, węgiel kamienny, koks, pył węglowy, torf opałowy, paliwa ciekłe, podpałki.

(111) **267389** (220) 2013 05 31 (210) 414917

(151) 2014 06 10 (441) 2013 09 16

(732) ZAKŁADY CHEMICZNE NITRO-CHEM SPÓŁKA AKCYJNA, Bydgoszcz, PL.

(540)



Kolor znaku: czerwony, granatowy, czarny

(531) 26.5.1, 26.5.18, 27.5.1, 29.1.13

(510), (511) **01** nitrozwiązki aromatyczne, a w szczególności: nitrobenzen, dwunitrotoluen, chloronitrobenzeny, dwuchloronitrobenzeny, półprodukty do wyrobu materiałów wybuchowych, półprodukty do wyrobu leków, **13** amunicja i pociski, materiały wybuchowe, **42** badania oraz usługi naukowe i techniczne oraz ich projektowanie: analizy przemysłowe i usługi badawcze.



(111) **267390** (220) 2013 05 31 (210) 414926  
 (151) 2014 06 10 (441) 2013 09 16  
 (732) FUNDUSZ MIKRO SPÓŁKA Z OGRANICZONĄ  
 ODPOWIEDZIALNOŚCIĄ, Warszawa, PL.  
 (540)



Kolor znaku: niebieski, granatowy, żółty  
 (531) 24.15.1, 26.1.1, 26.11.1, 27.5.1, 29.1.13  
 (510), (511) **36** usługi finansowe, finansowanie pożyczek, pożyczki pod zastaw, doradztwo finansowe, udzielanie pożyczek pieniężnych, nabywanie i zbywanie wierzytelności pieniężnych, dokonywanie operacji wekslowych i czekowych, dokonywanie terminowych operacji finansowych, przechowywanie papierów wartościowych, dokonywanie, na warunkach uzgodnionych z dłużnikiem, zmiany wierzytelności na składniki majątku dłużnika, obejmowanie lub nabywanie akcji i praw z akcji, udziałów innej osoby prawnej i jednostek uczestnictwa w funduszach inwestycyjnych, świadczenie usług konsultacyjno-doradczych w sprawach finansowych, świadczenie usług pośrednictwa ubezpieczeniowego i leasingowego, zaciąganie zobowiązań związanych z emisją papierów wartościowych, udzielenie i potwierdzanie poręczeń, nabywanie i zbywanie nieruchomości, dokonywanie obrotu papierami wartościowymi, prowadzenie skupu i sprzedaży wartości dewizowych, pośrednictwo w dokonywaniu przekazów pieniężnych oraz rozliczeń w obrocie dewizowym.

(111) **267391** (220) 2013 06 03 (210) 414978  
 (151) 2014 04 01 (441) 2013 09 16  
 (732) FIT.PL SPÓŁKA Z OGRANICZONĄ ODPOWIEDZIALNOŚCIĄ,  
 Radom, PL.  
 (540) fitexpo

(510), (511) **35** organizowanie targów w celach reklamowych i handlowych, w tym targów wirtualnych realizowanych poprzez portale internetowe, organizowanie wystaw i pokazów towarów i usług w celach reklamowych i handlowych, usługi w zakresie reklamy oraz rozpoznawania i dystrybucji materiałów reklamowych, pozyskiwanie danych do komputerowych baz danych, wyszukiwanie w komputerowych bazach danych, zarządzanie zbiorami informacyjnymi, promocja jakości, **41** organizowanie i prowadzenie wystaw z dziedziny kultury lub edukacji, organizowanie i prowadzenie konferencji, kongresów, seminariów, sympozjów, zjazdów oraz konkursów edukacyjnych lub rozrywkowych, **42** tworzenie i utrzymywanie stron internetowych dla osób trzecich, projektowanie systemów komputerowych, projektowanie komputerowe, udostępnianie zasobów serwerów dla sieci komputerowych, zarządzanie portalami internetowymi, usługi w zakresie prezentacji internetowych i multimedialnych, doradztwo komputerowe, testowanie i badania techniczne produktów i materiałów dla potrzeb kontroli jakości i certyfikacji, kontrola jakości, certyfikowanie jakości produktów i usług, opracowywanie ankiet i analiz z zakresu jakości produktów i usług.

(111) **267392** (220) 2013 06 03 (210) 415001  
 (151) 2014 06 09 (441) 2013 09 16  
 (732) AEROKLUB POLSKI, Warszawa, PL.  
 (540)



Kolor znaku: granatowy, niebieski, czarny, złoty  
 (531) 26.1.1, 26.1.18, 26.11.3, 27.5.1, 29.1.13  
 (510), (511) **06** figurki i emblematy z metali nieszlachetnych, **09** kombinony ochronne dla lotników, **12** samoloty, transportery, podnośniki, skutery, pojazdy do poruszania się po lądzie i w powietrzu, auta, autobusy, podwozia pojazdów, wózki bagażowe, furgonetki, motocykle, klasko-

ny pojazdów, samochody z sygnalizacją świetlną, liny i łańcuchy do przemieszczania pojazdów lądowych i powietrznych, **14** figurki i emblematy z metali szlachetnych, **35** reklama, reklama z zastosowaniem Internetu, marketing, public relations, prowadzenie interesów osób trzecich, usługi doradztwa i konsultingu, prowadzenie negocjacji, usługi menedżerskie, dostarczanie informacji, w tym na stronach Internetowych, portale internetowe, w tym portale dotyczące tematyki lotniczej, pośrednictwo w zakresie kojarzenia kontrahentów, organizowanie przedstawicielstw firm zagranicznych, organizowanie pokazów w celach handlowych i reklamowych, usługi agencji importowo-eksportowych, analizy kosztów, usługi badania rynku, dobór personelu za pomocą metod psychotechnicznych, usługi doradztwa w sprawach działalności gospodarczej, usługi doradztwa w sprawach działalności gospodarczej realizowane za pośrednictwem Internetu, wyszukiwanie informacji dla osób trzecich, publikowanie tekstów reklamowych, uaktualnianie materiałów reklamowych, wynajmowanie miejsc na umieszczanie reklam, doradztwo w zawieraniu transakcji handlowych i kojarzeniu kontrahentów biznesowych, **39** usługi w zakresie pilotażu i transportu powietrznego, **41** usługi w zakresie szkolenia kadr dla lotnictwa, organizowanie zawodów, pokazów, festynów lotniczych, prowadzenie kampanii edukacyjnych dotyczących wiedzy i umiejętności lotniczych, obronności kraju, organizowanie imprez lotniczych, imprez sportowych, szkolenia gimnastyczne, usługi wydawnicze, publikowanie książek, gazet, artykułów, tekstów w technice tradycyjnej i w wersji elektronicznej dotyczących tematyki lotnictwa, wydawanie gazet internetowych o tematyce lotniczej, usługi edukacyjne i szkoleniowe świadczone w sposób tradycyjny i drogą on-line, organizowanie targów, ekspozycji, wystaw, seminariów, konferencji, wykładów, grup dyskusyjnych związanych z tematyką lotniczą, wydawanie i publikowanie czasopism, w tym czasopism branżowych oraz książek i periodyków w formie tradycyjnej oraz z zastosowaniem sieci informatycznych Internetu, obsługiwanie, uaktualnianie publikacji elektronicznych dostarczanych do odbiorców drogą on-line, nauczanie i szkolenia kadr przy zastosowaniu technik komputerowych, stron internetowych, działających w globalnej sieci komputerowej, administrowanie stronami komputerowymi (internetowymi), usługi poradnictwa zawodowego, organizowanie kursów doszkalających, kształcenie praktyczne, w tym za pośrednictwem sieci on-line.

(111) **267393** (220) 2013 06 03 (210) 415004  
 (151) 2014 05 12 (441) 2013 09 16  
 (732) SOCHA RAFAŁ RAMIR, Węgrzce, PL.  
 (540)



(531) 26.11.3, 27.5.1  
 (510), (511) **35** usługi w zakresie prowadzenia sprzedaży: zgrupowanie na rzecz osób trzecich towarów o charakterze pamiątek, w szczególności filizanek, kubków, kufli do piwa pozwalające nabywcy wygodnie je oglądać i kupować, w szczególności w prowadzonych lokalach użytkowych, również za pośrednictwem Internetu, **41** usługi związane z organizowaniem i obsługą dyskotek; usługi związane z organizacją imprez karaoke; usługi klubowe; organizowanie i obsługa konferencji; organizowanie i obsługa kongresów; organizowanie konkursów w zakresie edukacji lub rozrywki; nocne kluby; organizowanie balów; organizowanie i prowadzenie koncertów; organizowanie przyjęć; organizowanie wystaw z dziedziny kultury lub edukacji; rozrywka; organizacja wystaw związanych z kulturą lub edukacją, **43** bary szybkiej obsługi-snack-bary; kawiarnie; obsługa gastronomiczna z własnym zapleczem, produktami i transportem; stołówki; usługi barowe; wynajmowanie sal na posiedzenia: mityngi, narady; usługi podawania potraw i napojów w stołówkach, bufetach, barach samoobsługowych, pubach, barach bistro; przygotowywanie dań obejmujących żywność i napoje na zamówienie oraz ich dostawa-catering; świadczenie usług przez bary bistro; przygotowywanie i serwowanie zakąsek, przekąsek; przygotowywanie zakąsek, przekąsek według tradycyjnej kuchni polskiej i serwowanie ichw barach, barach bistro, barach szybkiej obsługi, stołówkach, snack-barach, pubach.

(111) **267394** (220) 2013 05 31 (210) 415016  
 (151) 2014 04 11 (441) 2013 09 16

(732) FUNDUSZ MIKRO SPÓŁKA Z OGRANICZONĄ ODPOWIEDZIALNOŚCIĄ, Warszawa, PL.  
(540)



Kolor znaku: szary

(531) 26.1.1, 26.11.2, 26.11.9, 27.5.1, 29.1.6  
(510), (511) **36** usługi finansowe, finansowanie pożyczek, pożyczki pod zastaw, doradztwo finansowe, udzielanie pożyczek pieniężnych, nabywanie i zbywanie wierzytelności pieniężnych, dokonywanie operacji wekslowych i czekowych, dokonywanie terminowych operacji finansowych, przechowywanie papierów wartościowych, dokonywanie, na warunkach uzgodnionych z dłużnikiem, zmiany wierzytelności na składniki majątku dłużnika, obejmowanie lub nabywanie akcji i praw z akcji, udziałów innej osoby prawnej i jednostek uczestnictwa w funduszach inwestycyjnych, świadczenie usług konsultacyjno-doradczych w sprawach finansowych, świadczenie usług pośrednictwa ubezpieczeniowego i leasingowego, zaciąganie zobowiązań związanych z emisją papierów wartościowych, udzielanie i potwierdzanie poręczeń, nabywanie i zbywanie nieruchomości, dokonywanie obrotu papierami wartościowymi, prowadzenie skupu i sprzedaży wartości dewizowych.

(111) **267395** (220) 2013 05 31 (210) 415017  
(151) 2014 04 11 (441) 2013 09 16  
(732) FUNDUSZ MIKRO SPÓŁKA Z OGRANICZONĄ ODPOWIEDZIALNOŚCIĄ, Warszawa, PL.  
(540)



(531) 26.1.1, 26.4.2, 26.4.18, 26.11.2, 26.11.9, 27.5.1  
(510), (511) **36** usługi finansowe, finansowanie pożyczek, pożyczki pod zastaw, doradztwo finansowe, udzielanie pożyczek pieniężnych, nabywanie i zbywanie wierzytelności pieniężnych, dokonywanie operacji wekslowych i czekowych, dokonywanie terminowych operacji finansowych, przechowywanie papierów wartościowych, dokonywanie, na warunkach uzgodnionych z dłużnikiem, zmiany wierzytelności na składniki majątku dłużnika, obejmowanie lub nabywanie akcji i praw z akcji, udziałów innej osoby prawnej i jednostek uczestnictwa w funduszach inwestycyjnych, świadczenie usług konsultacyjno-doradczych w sprawach finansowych, świadczenie usług pośrednictwa ubezpieczeniowego i leasingowego, zaciąganie zobowiązań związanych z emisją papierów wartościowych, udzielanie i potwierdzanie poręczeń, nabywanie i zbywanie nieruchomości, dokonywanie obrotu papierami wartościowymi, prowadzenie skupu i sprzedaży wartości dewizowych, pośrednictwo w dokonywaniu przekazów pieniężnych oraz rozliczeń w obrocie dewizowym.

(111) **267396** (220) 2013 06 07 (210) 415196  
(151) 2014 04 18 (441) 2013 09 16  
(732) ANEVITA A. CHAISSON SPÓŁKA JAWNA, Katowice, PL.  
(540)



(531) 26.11.1, 27.5.1  
(510), (511) **35** prowadzenie aptek, prowadzenie aptek internetowych, usługi w zakresie sprzedaży bezpośredniej i sprzedaży poprzez

Internet oraz sprzedaży na podstawie zamówień telefonicznych leków, preparatów witaminowych, produktów farmaceutycznych, produktów weterynaryjnych, preparatów wspomagających leczenie, substancji dietetycznych, suplementów diety, środków do odchudzania, artykułów i żywności dla niemowląt, ziół, artykułów zielarskich, materiałów oraz środków medycznych, sanitarnych i higienicznych, opatrunków, środków czystości, kosmetyków, aparatury, urządzeń i sprzętu medycznego oraz stomatologicznego, przyrządów pomiarowo-kontrolnych do celów medycznych, urządzeń rehabilitacyjnych, artykułów ortopedycznych, **42** analizy i badania chemiczne, badania bakteriologiczne, **44** usługi medyczne, usługi lekarskie, fizjoterapia, fizykoterapia, kliniki medyczne, usługi masażu, medyczna opieka pielęgniarska, porady w zakresie farmakologii, stomatologia, opieka zdrowotna, pomoc medyczna, salony piękności.

(111) **267397** (220) 2013 06 10 (210) 415203  
(151) 2014 04 18 (441) 2013 09 30

(732) Société des Produits Nestlé S.A., Vevey, CH.

(540) Z CZEGO KAKTUS MA POLEWKĘ  
(510), (511) **30** preparaty i napoje na bazie kakao, czekolada, wyroby czekoladowe, napoje na bazie czekolady, słodczyce, wyroby cukiernicze, cukier, cukierki, słodziki naturalne, gumy do żucia nie do celów medycznych, wyroby ciastkarskie, herbatniki, ciasta, ciastka, wafle, toffi, desery zawarte w tej klasie, puddingi, lód, sorbety, mrożone słodczyce, ciasta i torty lodowe, lody, mrożone desery, mrożone jogurty, proszki i środki wiążące do produkcji lodów i/lub sorbetów i/lub mrożonych słodczy i/lub ciast lodowych i/lub lodów spożywczych i/lub mrożonych deserów i/lub mrożonych jogurtów zawarte w tej klasie.

(111) **267398** (220) 2013 06 10 (210) 415207  
(151) 2014 04 18 (441) 2013 09 30

(732) Société des Produits Nestlé S.A., Vevey, CH.

(540) REPUBLIKA KAKTUSA  
(510), (511) **30** preparaty i napoje na bazie kakao, czekolada, wyroby czekoladowe, napoje na bazie czekolady, słodczyce, wyroby cukiernicze, cukier, cukierki, słodziki naturalne, gumy do żucia nie do celów medycznych, wyroby ciastkarskie, herbatniki, ciasta, ciastka, wafle, toffi, desery zawarte w tej klasie, puddingi, lód, sorbety, mrożone słodczyce, ciasta i torty lodowe, lody, mrożone desery, mrożone jogurty, proszki i środki wiążące do produkcji lodów i/lub sorbetów i/lub mrożonych słodczy i/lub ciast lodowych i/lub lodów spożywczych i/lub mrożonych deserów i/lub mrożonych jogurtów zawarte w tej klasie.

(111) **267399** (220) 2013 06 10 (210) 415208  
(151) 2014 04 18 (441) 2013 09 30

(732) Société des Produits Nestlé S.A., Vevey, CH.

(540)



Kolor znaku: żółty, jasnozielony, zielony, ciemnozielony, różowy, czerwony, czarny

(531) 4.5.1, 5.11.1, 5.11.19, 26.1.1, 29.1.15  
(510), (511) **30** preparaty i napoje na bazie kakao, czekolada, wyroby czekoladowe, napoje na bazie czekolady, słodczyce, wyroby cukiernicze, cukier, cukierki, słodziki naturalne, gumy do żucia nie do celów medycznych, wyroby ciastkarskie, herbatniki, ciasta, ciastka, wafle, toffi, desery zawarte w tej klasie, puddingi, lód, sorbety, mrożone słodczyce, ciasta i torty lodowe, lody, mrożone desery, mrożone jogurty, proszki i środki wiążące do produkcji lodów i/lub sorbetów i/lub mrożonych słodczy i/lub ciast lodowych i/lub lodów spożywczych i/lub mrożonych deserów i/lub mrożonych jogurtów zawarte w tej klasie.

(111) **267400** (220) 2013 06 13 (210) 415362  
(151) 2014 04 14 (441) 2013 09 30

(732) RUSZEWSKI FLORIAN, Łeba, PL.  
(540)



Kolor znaku: czerwony, zielony, biały, czarny  
(531) 25.1.5, 27.5.1, 29.1.14  
(510), (511) **43** usługi barowe; usługi w zakresie prowadzenia: barów szybkiej obsługi jako snack-barów, kafeterii, bufetów, kawiarni, restauracji, stołówek, restauracji samoobsługowych; wynajmowanie sal na posiedzenia, mityngi, narady; obsługa gastronomiczna z własnym zapleczem, produktami i transportem.

(111) **267401** (220) 2013 06 13 (210) 415363  
(151) 2014 04 14 (441) 2013 09 30  
(732) RUSZEWSKI FLORIAN, Łeba, PL.  
(540)



Kolor znaku: brązowy, zielony, biały  
(531) 7.3.11, 27.5.1, 29.1.13  
(510), (511) **43** usługi barowe; usługi w zakresie prowadzenia: barów szybkiej obsługi jako snack-barów, kafeterii, bufetów, kawiarni, restauracji, stołówek, restauracji samoobsługowych; wynajmowanie sal na posiedzenia, mityngi, narady; obsługa gastronomiczna z własnym zapleczem, produktami i transportem.

(111) **267402** (220) 2013 06 17 (210) 415504  
(151) 2014 05 30 (441) 2013 09 30  
(732) RABEKO ARKADIUSZ FIRMA HANDLOWA RABEKO,  
Warszawa, PL.

(540) Galeria Koloru  
(510), (511) **02** farby, pokosty, lakiery, farby w aerozolu, farby w sprayu, tusze, barwniki, środki zapobiegające korozji i zabezpieczające drewno, zaprawy farbiarskie, żywice naturalne, **16** materiały biurowe i kleje do celów biurowych, markery, flamastry, kreda do pisania, materiały do rysowania, pędzle, pastele, **25** odzież, obuwie, nakrycia głowy, **35** usługi sprzedaży w zakresie farb, farb w aerozolu, farb w sprayu, tuszy, pokostów, lakierów, barwników, środków zapobiegających korozji i zabezpieczających drewno, zapraw farbiarskich, żywic naturalnych, materiałów biurowych i klejów do celów biurowych, markerów, flamastrów, kredy do pisania, materiałów do rysowania, pędzli, pastelów, odzieży, obuwia oraz nakryć głowy świadczonych przez sklepy detaliczne, hurtownie, katalogi dostarczane drogą pocztową lub za pomocą elektronicznych środków przekazu, w tym przez strony internetowe lub telesklepy, **39** dystrybucja farb, farb w aerozolu, sprayów, tuszy, pokostów, lakierów, barwników, środków antykorozyjnych, zapraw farbiarskich, żywic naturalnych, markerów, flamastrów, kredy do pisania, materiałów do rysowania, pędzli, pastelów, odzieży, obuwia oraz nakryć głowy.

(111) **267403** (220) 2013 06 17 (210) 415512  
(151) 2014 05 30 (441) 2013 09 30  
(732) FOLIAREX SPÓŁKA Z OGRANICZONĄ  
ODPOWIEDZIALNOŚCIĄ, Słubice, PL.

(540) WIGOFOL  
(510), (511) **16** folie z tworzyw sztucznych do pakowania, **17** włókna z tworzyw sztucznych stosowane w rolnictwie do izolacji, włókna z tworzyw sztucznych stosowane w budownictwie do izolacji, włókna z tworzyw sztucznych nie dla włókiennictwa.

(111) **267404** (220) 2013 06 17 (210) 415513  
(151) 2014 05 30 (441) 2013 09 30

(732) FOLIAREX SPÓŁKA Z OGRANICZONĄ  
ODPOWIEDZIALNOŚCIĄ, Słubice, PL.

(540) CAMPOILA  
(510), (511) **16** folie z tworzyw sztucznych do pakowania, **17** folie z tworzyw sztucznych do stosowania w rolnictwie, **19** budowlane materiały niemetalowe, folie z tworzyw sztucznych stosowane w budownictwie.

(111) **267405** (220) 2013 06 17 (210) 415514  
(151) 2014 05 30 (441) 2013 09 30  
(732) FOLIAREX SPÓŁKA Z OGRANICZONĄ  
ODPOWIEDZIALNOŚCIĄ, Słubice, PL.

(540) AQUARIUM  
(510), (511) **16** folie z tworzyw sztucznych do pakowania, **17** folie z tworzyw sztucznych do stosowania w rolnictwie, **19** budowlane materiały niemetalowe, folie z tworzyw sztucznych stosowane w budownictwie.

(111) **267406** (220) 2013 06 17 (210) 415519  
(151) 2014 05 30 (441) 2013 09 30  
(732) ZOHRA SPÓŁKA Z OGRANICZONĄ ODPOWIEDZIALNOŚCIĄ,  
Katowice, PL.  
(540)



(531) 27.5.1, 27.5.2, 27.5.14  
(510), (511) **25** odzież, obuwie, nakrycia głowy.

(111) **267407** (220) 2013 06 17 (210) 415548  
(151) 2014 05 30 (441) 2013 09 30  
(732) PROFIMA SPÓŁKA Z OGRANICZONĄ ODPOWIEDZIALNOŚCIĄ,  
Warszawa, PL.

(540) FENIGRIT  
(510), (511) **03** ścierniwa: korund, szmergiel, węgiel krzemu, węgliki metali, **19** kruszywo, grys, kamień, tłuczeń.

(111) **267408** (220) 2013 06 21 (210) 415730  
(151) 2014 04 29 (441) 2013 09 30  
(732) ATLANTA POLAND SPÓŁKA AKCYJNA, Gdańsk, PL.  
(540)



Kolor znaku: żółty, zielony  
(531) 1.3.1, 27.5.1, 29.1.12  
(510), (511) **29** bakalie, owoce suszone, **30** wyroby czekoladowe takie jak czekolady twarde, czekolady nadziewane, bomboniery, wyroby oblewane w czekoladzie, ciastka, krakersy, wafle.

(111) **267409** (220) 2013 06 24 (210) 415807  
(151) 2014 05 15 (441) 2013 10 14  
(732) GEO, MIESZKANIE I DOM SPÓŁKA Z OGRANICZONĄ  
ODPOWIEDZIALNOŚCIĄ, Kraków, PL.

(540) Geo Medical Center  
(510), (511) **41** organizacja i obsługa konferencji, organizacja i prowadzenie szkoleń, **42** prowadzenie badań naukowych z zakresu medycyny, **43** wynajem sal na posiedzenia, usługi hotelowe, usługi barowe, **44** usługi telemedyczne, usługi logopedyczne, usługi położnych, usługi fizjoterapii, usługi fizykoterapii, opieka pielęgniarska, medyczna, usługi kliniki medycznej, usługi z zakresu udzielania pomocy medycznej, usługi stomatologiczne, usługi z zakresu opieki szpitalnej, udzielanie porad lekarskich specjalistycznych, usługi doradcze w dziedzinie zdrowia, chirurgia plastyczna, porady psychologa, analizy medyczne związane z leczeniem osób, wynajem

powierzchni i sprzętu medycznego pod działalność medyczną, wypożyczanie sprzętu medycznego.

(111) **267410** (220) 2013 06 26 (210) 415925  
 (151) 2014 05 21 (441) 2013 10 14  
 (732) GAPYS JADWIGA, JAGIEŁŁO KRZYSZTOF BIURO PODRÓŻY  
 MARMARA SPÓŁKA CYWILNA, Łódź, PL.  
 (540)



Kolor znaku: pomarańczowy, niebieski, czarny, biały  
 (531) 2.1.25, 26.1.1, 27.5.1, 29.1.14  
 (510), (511) **35** usługi sprzedaży wycieczek i ofert wypoczynkowych dla osób trzecich, reklama, promocja; pośrednictwo pracy; materiały reklamowe; promocja sprzedaży wycieczek i ofert wypoczynkowych dla osób trzecich; sprzedaż ofert wypoczynkowych innych biur i agencji turystycznych; usługi impresariów, **39** organizowanie podróży; organizowanie wycieczek; organizowanie wycieczek morskich; usługi osób towarzyszących podróżnym; usługi transportowe; przeloty; rezerwacja miejsc na podróż; wynajmowanie statków; rejsy statkami wycieczkowymi; agencje turystyczne; biura turystyczne; zwiedzanie-turystyka; spacerowe rejsy statkami; pośrednictwo w transporcie; pośrednictwo frachtowe; organizowanie wyjazdów, **41** rozrywka, organizowanie imprez sportowych i kulturalnych; organizowanie i prowadzenie konferencji; wypożyczanie sprzętu sportowego (z wyjątkiem pojazdów); organizowanie balów; organizowanie imprez typu motywacyjnych i integracyjnych; organizowanie i prowadzenie kongresów, pracowni specjalistycznych; organizowanie i prowadzenie seminariów, warsztatów; organizowanie imprez specjalistycznych; organizowanie imprez rozrywkowych; organizowanie i prowadzenie sympozjów; organizowanie i prowadzenie zjazdów; organizowanie konkursów edukacyjnych lub rozrywkowych; informacja o rozrywce; organizowanie konkursów piękności; organizowanie przyjęć rozrywkowych; organizowanie spektakli; organizowanie wystaw kulturalnych lub edukacyjnych; organizowanie zawodów sportowych; usługi orkiestry; rezerwacja miejsc na spektakle; organizowanie obozów wakacyjnych w zakresie rozrywki; pośrednictwo w organizowaniu wypoczynku.

(111) **267411** (220) 2013 02 18 (210) 410638  
 (151) 2014 02 18 (441) 2013 06 10  
 (732) RATAJCZAK DARIUSZ MILAT, Wilkowiec, PL.  
 (540)



Kolor znaku: czarny, czerwony  
 (531) 26.3.23, 27.5.1, 29.1.12  
 (510), (511) **35** usługi reklamowe, marketingowe, badania rynku i opinii publicznej, prowadzenie agencji reklamowych, doradztwo w zakresie prowadzenia działalności gospodarczej i zarządzania, pośrednictwo w zawieraniu transakcji handlowych, **41** organizowanie konferencji, sympozjów, wykładów, konkursów, szkolenie, organizowanie targów i wystaw związanych z edukacją i kulturą, usługi tłumaczenia, usługi edukacyjne, kształcenie, **42** usługi tworzenia i zarządzania portalami internetowymi, opracowywanie projektów technicznych, doradztwo techniczne, ekspertyzy, działalność w zakresie inżynierii, opracowywanie programów komputerowych, usługi w zakresie badań naukowo-technicznych, sporządzanie opinii, raportów, ocen w zakresie nauki i techniki.

(111) **267412** (220) 2013 07 01 (210) 416135  
 (151) 2014 06 03 (441) 2013 10 14  
 (732) WARGALA ANNA KARAT LOMBARD KOMIS TECHNICZNY  
 SKUP I SPRZEDAŻ ZŁOTA, Warszawa, PL.

(540)

**KARATÓWKI**

Kolor znaku: biały, czerwony, złoty  
 (531) 21.3.21, 27.5.1, 29.1.13  
 (510), (511) **36** usługi finansowe-udzielanie pożyczek, udzielanie pożyczek pod zastaw, wycena biżuterii.

(111) **267413** (220) 2013 07 02 (210) 416156  
 (151) 2014 06 03 (441) 2013 10 14  
 (732) ADAMED CONSUMER HEALTHCARE SPÓŁKA AKCYJNA,  
 Pieńków, PL.  
 (540) HEVIMAX  
 (510), (511) **05** produkty farmaceutyczne; środki sanitarne do celów medycznych; dietetyczna żywność i substancje do celów leczniczych; suplementy diety dla ludzi; plastry, materiały opatrunkowe; środki odkażające.

(111) **267414** (220) 2013 07 02 (210) 416157  
 (151) 2014 06 03 (441) 2013 10 14  
 (732) ADAMED CONSUMER HEALTHCARE SPÓŁKA AKCYJNA,  
 Pieńków, PL.  
 (540) HEVIPOINT  
 (510), (511) **05** produkty farmaceutyczne; środki sanitarne do celów medycznych; dietetyczna żywność i substancje do celów leczniczych; suplementy diety dla ludzi; plastry, materiały opatrunkowe; środki odkażające.

(111) **267415** (220) 2013 07 02 (210) 416160  
 (151) 2014 06 02 (441) 2013 10 14  
 (732) E-COMMERCE PARTNERS SPÓŁKA Z OGRANICZONĄ  
 ODPOWIEDZIALNOŚCIĄ, Częstochowa, PL.  
 (540)

**NOTELL**

(531) 27.5.1  
 (510), (511) **09** alarmy, alarmy antywłamaniowe, alarmy dźwiękowe, anteny, akumulatory elektryczne, baterie elektryczne chipy jako układy scalone, chipy z kodem UNA, centrale alarmowe, czujniki, czujniki alarmowe, czytniki jako sprzęt przetwarzania danych, czytniki znaków optycznych, czytniki zbliżeniowe i osprzęt pomocniczy, urządzenia elektryczne do dozoru, dyktafony, dyski i nośniki do rejestracji dźwięku, dyskietki, dyski kompaktowe, nośniki informacji i danych magnetyczne i optyczne, dyski magnetyczne, dyski optyczne, CD-ROMy, odtwarzacze płyt kompaktowych, DVD i kaset, dzwonki alarmowe elektryczne, głośniki, wzmacniacze, akcesoria do urządzeń do rejestrowania dźwięku, urządzenia do nagłaśniania, urządzenia do rejestrowania i transmisji dźwięku, elektryczne instalacje przeciwłamaniowe, elektryczne urządzenia kontrolno-sterujące, instalacje elektryczne, instalacje elektryczne do zdalnego sterowania procesami przemysłowymi, kable i przewody elektryczne, kable koncentryczne, zasilacze elektryczne, akcesoria do kabli i przewodów takie jak złącza, wtyki i gniazda do kabli i przewodów, przewody do zastosowań w instalacjach urządzeń alarmowych, kamery przemysłowe, kamery obrotowe, akcesoria do kamer przemysłowych i obrotowych, sterowniki i obrotownice do kamer przemysłowych, atrapy kamer przemysłowych, karty magnetyczne zakodowane, karty z układem scalonym lub mikroprocesorem, kasety video, kodery magnetyczne, komputerowe urządzenia peryferyjne, komputery, ładowarki, odtwarzacze kasetowe, magnetofony, magnetofony kasetowe bez wzmacniacza mocy, magnetofony taśmowe, magnetowidy, magnetyczne karty identyfikujące, mikrofony, media konwertery, wideo konwertery, modulatory telewizyjne, monitory, monitory ekranowe, monitory jako hardware komputerowy, monitory bezprzewodowe, akcesoria i obudowy do monitorów, nadajniki sygnałów elektronicznych, akcesoria i obudowy do nadajników i sygnalizatorów, obiektywy, obiektywy do kamer, odbiorniki audio video, pamięci komputerowe, pamięci zewnętrzne USB, programy komputerowe jako software ładowalny, programy komputerowe nagrane, nagrane programy komputerowe sterujące, przedłu-

zaczę USB i przełączniki, przenośne odtwarzacze mediów, przenośny radiowy sprzęt nadawczo-odbiorczy, przyciski napadowe, przyciski zwalniające drzwi, przyrządy obserwacyjne, publikacje elektroniczne jako moduły ładowalne, radary, radia i odbiorniki radiowe, rejestratory cyfrowe, akcesoria do rejestratorów cyfrowych, routery, sprzęt radio-telefoniczny, bezprzewodowe systemy obserwacyjne, w tym cyfrowe, systemy stacji monitoringu, oprogramowanie do stacji monitorujących nagrane lub jako software ładowalny, sygnalizatory alarmowe, sterowniki do bram i rolet, układy scalone, układy scalone jako systemy alarmowe, switche, transpondery, akcesoria do transponderów, akcesoria do urządzeń przekaźnikowych, rejestrujących i nadawczych, urządzenia do nawigacji satelitarnej, urządzenia do przetwarzania informacji, urządzenia GPS, urządzenia telewizyjne, urządzenia telefoniczne, urządzenia projekcyjne, urządzenia i nośniki danych do cyfrowej rejestracji obrazu, wykrywacze, detektory, wideomofony, domofony, interkomy, akcesoria do wideomofonów i domofonów, wykrywacze przedmiotów metalowych, zamki elektryczne, szyfrowe zamki elektryczne, zwory elektromagnetyczne i elektrozapędy, zasilacze, odbiorniki stereo, tunery, urządzenia nagrywające stereo, odtwarzacze i urządzenia rejestrujące dla mini dysków, odtwarzacze i urządzenia rejestrujące z pamięcią cyfrową, urządzenia wyrównawcze, słuchawki na uszy, systemy teatru domowego włączające wzmacniacze i systemy głośnomówiące lub systemy ze słuchawkami na uszy, zestawy telewizyjne, zestawy telewizyjne z monitorem ekranowym (CRT), zestawy telewizyjne z wyświetlaczem ciekłokrystalicznym (LCD), projekcyjne zestawy telewizyjne, zestawy telewizyjne z ekranami plazmowymi, cyfrowe tunery telewizyjne, urządzenia LCD, urządzenia konwertujące sygnał na obraz (STB), urządzenia video do nagrywania i odtwarzania, odtwarzacze i urządzenia nagrywające taśm video, odtwarzacze dysków video, kamery video, cyfrowe kamery obrazu statycznego i obrazu filmowego, odtwarzacze i urządzenia rejestrujące DVD, odtwarzacze i urządzenia rejestrujące HDD, odtwarzacze i urządzenia rejestrujące HD DVD, odtwarzacze i urządzenia rejestrujące do dysków w technologii Blue-ray, komputery, monitory do komputerów, sprzęt peryferyjny do komputerów, urządzenia i instalacje do monitorowania, kontroli dostępu, telewizji przemysłowej, antywłamaniowe, sygnalizatory akustyczne, elektryczne dzwonki sygnalizacyjne, elektryczne instalacje przeciwwłamaniowe, kable koncentryczne i elektryczne, kamery video, kamery video zespolone z magnetofonem, łączniki elektryczne, optyczne włókna przewodzące promienie świetlne, światłowody, przekaźniki elektryczne, urządzenia do rejestrowania przebiegu zjawisk czasowych, urządzenia telewizyjne, komputery, komputerowe urządzenia peryferyjne, urządzenia do komunikacji wewnętrznej, urządzenia do przetwarzania informacji współpracujące z komputerami w zakresie przekazywania dźwięku i obrazu, urządzenia i instalacje do monitorowania, elektryczne i elektroniczne zabezpieczenia i wyposażenia antywłamaniowe i antynapadowe banków, obiektów handlowych, przemysłowych, lokali mieszkalnych, zestawy automatyki do wyposażenia zabezpieczającego, urządzenia sygnalizacyjne, alarmowe, antywłamaniowe, czujniki elektroniczne, telewizja przemysłowa pod dozorem, urządzenia ostrzegające, systemy alarmowe, kontrole dostępu, rejestratory przemysłowe, urządzenia do archiwizacji obrazu i dźwięku i wizualizacji, monitory przemysłowe, urządzenia przemysłowe kamery, obiektywy, nagrywarki, akcesoria, osprzęt o oprogramowanie do wyżej wymienionych urządzeń, wszystkie wyżej wymienione towary przeznaczone do użytku wyłącznie dziedzinie telewizji przemysłowej, **37** usługi informacji o naprawach; usługi polegające na instalacji, montażu, konserwacji i naprawie urządzeń do nadawania, przekazywania, odbierania, nagrywania i odtwarzania dźwięku i obrazu, urządzeń do nadawania, przekazywania, odbierania, zapisywania i odtwarzania danych, urządzeń i systemów kontroli dostępu, urządzeń i systemów sygnalizacyjnych, urządzeń i systemów alarmowych, urządzeń i systemów teleinformatycznych, urządzeń do monitoringu zamków i zamknięć; obsługa systemów do monitoringu, instalowanie, konserwacja i naprawy systemów sygnalizacji włamania i napadu, montaż i naprawa instalacji alarmowych, instalowanie i naprawa urządzeń elektrycznych, usługi w zakresie montażu, naprawy i konserwacji instalacji dotyczących monitoringu i instalacji alarmowych, usługi w zakresie wykonywania zabezpieczeń, napraw, konserwacji i serwisu urządzeń alarmowych oraz zabezpieczających przed kradzieżą.

(111) **267416** (220) 2013 07 02 (210) 416165  
 (151) 2014 06 03 (441) 2013 10 14  
 (732) PHARMAHEADS SPÓŁKA Z OGRANICZONĄ  
 ODPOWIEDZIALNOŚCIĄ, Warszawa, PL.

(540)



Kolor znaku: niebieski

(531) 27.5.1, 29.1.4

(510), (511) **05** leki dla ludzi, leki do celów weterynaryjnych, leki do użytku medycznego, **35** sprzedaż detaliczna lub hurtowa środków farmaceutycznych, weterynaryjnych i sanitarnych oraz zaopatrzenia medycznego, doradztwo w zakresie prowadzenia działalności gospodarczej, doradztwo specjalistyczne w sprawach działalności gospodarczej, **42** badania naukowe, badania chemiczne.

(111) **267417** (220) 2013 07 02 (210) 416172

(151) 2014 06 03 (441) 2013 10 14

(732) ZAKŁADY TŁUSZCZOWE KRUSZWICA SPÓŁKA AKCYJNA, Kruszwica, PL.

(540) SMAKOWITA PAJDA

(510), (511) **29** margaryny, oleje i tłuszcze jadalne.(111) **267418** (220) 2013 07 02 (210) 416173

(151) 2014 06 03 (441) 2013 10 14

(732) ZAKŁADY TŁUSZCZOWE KRUSZWICA SPÓŁKA AKCYJNA, Kruszwica, PL.

(540)



(531) 27.5.1

(510), (511) **29** margaryny, oleje i tłuszcze jadalne.(111) **267419** (220) 2013 07 15 (210) 416457

(151) 2014 05 28 (441) 2013 10 28

(732) LUBOMIRSKA-BĘDKOWSKA KRYSZYNA MARIA, Kraków, PL.

(540) Fundusz hr. Feliksa i Emilii Sobańskich

(510), (511) **16** adresarki, afisze, plakaty, plakaty z papieru lub kartonu, aktówki jako artykuły biurowe, akwaforty jako technika graficzna, akwarele jako obrazy w malarstwie, albumy, almanachy jako roczniki, arkusze z wiskozy do zawijania, artykuły biurowe z wyjątkiem mebli, atlasy, atrament, heliograficzny atrament korektorski, bibuły, bielizna stołowa papierowa, bilety, murowe maszyny do stemplowania, bloczki i bloki do pisania, bloki listowe jako papeteria, bloki rysunkowe, samoprzyczepne rozciągliwe błony z tworzyw sztucznych do paletyzacji, bruszury, arkusze z celulozy regenerowanej do pakowania, chłonne arkusze papieru lub plastiku do pakowania żywności, chorągiewki papierowe, chromolitografie, papierowe czesteczki do nosa, cyfry jako czcionki drukarskie, cyfry i litery jako czcionki, cyrkle kreślarskie, czasopisma jako periodyki, czcionki drukarskie, czcionki ze stali, deski kreślarskie jako rysownice, diagramy, dozowniki taśmy przylepnej jako artykuły biurowe, przenośne zestawy drukarskie jako artykuły biurowe, drukowane publikacje, dziurkaczki jako artykuły biurowe, ekierki, emblematy, pieczęcie papierowe, etykiety nie z materiału tekstylnego, papierowe filtry do kawy, flamastry, folie z tworzyw sztucznych z pęcherzykami powietrza do pakowania lub zabezpieczania w transporcie, blankiety i druki jako formularze, urządzenia do oprawiania fotografii, fotografie jako druk, fotografowiura, frankownice do użytku biurowego, futerały na szablon, galwanotypy jako wyrób poligraficzny, gazety, gilotynki do papieru jako artykuły biurowe, glina do modelowania, globusy ziemskie, gluten jako klej do papieru lub do użytku domowego, grafity do ołówków, grzebienie marmurkowe, gumki do ścierania, hektografy, igły, rylce stalowe do akwafort, indeksy, skorowidze, kalendarze, kalka maszynowa, kalka płócienna, kalka techniczna, kalkomanie, kałamarze wpuszczane w pulpit, stojące kałamarze z oprawką kałamarze jako kamienie atramentowe, kamienie litograficzne, kartki z życzeniami, karton, karton z miazgi drzewnej jako artykuły papirnicze, karty, karty do kolekcjonowania inne niż do gier, karty indeksowe jako artykuły papirnicze, karty muzyczne z życzeniami, karty pocz-

towe, kasetki na papeterię jako artykuły biurowe, kasetki pudełka na stemple i pieczętarki, katalogi, klajstry, kleje mączne do papieru lub do użytku domowego jako papki mączne, klamry, zaciski do papieru, kleje do materiałów papierniczych lub do użytku domowego, k.ej rybi karuk do papieru lub do użytku domowego, kokardy papierowe, komiksy, urządzenia co stemplowania kopert biurowych, koperty jako artykuły piśmienne, kartonowe lub papierowe koperty na butelki, korektory w płynie jako artykuły biurowe, korektory w taśmie jako artykuły biurowe, kosze na listy, kreda do litografii, kreda do pisania, kreda do znakowania, książki, kuwetki na farbę, lak do pieczętowania, urządzenia do laminowania dokumentów do użytku biurowego, reglety jako linijki dla drukarzy, linijki rysownicze jako przybory kreślarskie, litograficzne dzieła sztuki, litografie, lupkowe tabliczki do pisania, oprawione lub nie obrazy malarskie, mapy, mapy geograficzne, masy specjalne do pieczętowania do użytku piśmiennego, elektryczne lub nieelektryczne maszynki do ostrzenia ołówków, elektryczne lub nieelektryczne maszyny do pisania, materiały do nauczania z wyjątkiem aparatów, materiały do rysowania, materiały drukowane, materiały klejące do celów papierniczych lub do użytku domowego, materiały piśmienne, materiały powłokowe wykonane z krochmalu lub skrobi, matryce do druku ręcznego, miseczki na farby dla artystów malarzy, modele, makiety architektoniczne, naklejki adresowe, nalepki, naklejki jako materiały piśmienne, nawilżacze jako artykuły biurowe, biurowe nawilżacze do powierzchni klejących, notesy jako notatniki, notesy podręczne, noże do papieru jako artykuły biurowe, numeratory, obrazy, obrusy papierowe, obsadki, uchwyty do piór, obsadki do piór, obwoluty na luźne kartki, obwoluty papierowe na dokumenty, ochrona gumowa na palce jako artykuły biurowe, nieelektryczne odciskarki do kart kredytowych, okładki, obwoluty jako artykuły papiernicze, okładki na czekki, okólniki, oleodruki, ołówki, ołówki automatyczne, ołówki węglowe, tekturowe lub papierowe opakowania do butelek, opaski na rękę do przytrzymywania przyborów do pisania, opaski papierowe na cygara, opłatek do pieczętowania listów, oprawy do ołówków, papierowe osłony na doniczki, palety dla malarzy, pantografy jako przyrządy kreślarskie, kasetki ozdobne na papeteria jako artykuły biurowe, papier, papier do pakowania, papier do pisania, papier do zawijania, bibuła jako papier filtracyjny, papier higieniczny, papierowe maty na siedzenia, papierowe podstawki pod karafki, papier parafinowany, papier pergaminowy, papier przebitkowy jako materiały piśmienne, papier srebrny, papier świecący, papier w arkuszach jako artykuły piśmienne, papier Xuan do chińskiego malarstwa i kaligrafii, papier z miazgi drzewnej, pasma przylepne do celów papierniczych lub do użytku domowego, pasta do modelowania, pastele jako kredki, perforatory biurowe, pędzle, pieczęcie i stemple, pinezki, pióra jako artykuły biurowe, pióra wieczne, pióra ze stali, grafiony jako piórka do rysowania, piórnik, pismo wzorcowe do kopiowania, plansze, płytki grawerskie, plany, płótno do malarstwa, płótno introligatorskie, podpórki do utrzymywania książek w pozycji pionowej, podręczniki jako książki, podstawki do długopisów i ołówków, podstawki pod kufle do piwa, poduszki do stempli i pieczęci, poduszki nasączone tuszem, poirety, powielacze, taśmy i karty papierowe do zapisu programów komputerowych, prospekty, przebiiki jako materiały piśmienne, przezrocza jako materiały piśmienne, przybory do pisania jako materiały piśmienne, zestawy przyborów do pisania, przybory szkolne jako artykuły piśmienne, przyciski do papieru, przyrządy do rysowania, publikacje drukowane, pudełka kartonowe lub papierowe, pudełka na farby jako artykuły szkolne, pudła tekturowe na kapelusze, ramki do fotografii, rejestry, książki główne jako książki, reprodukcje graficzne, papierowe ręczniki do twarzy, ręczniki papierowe, rolki do taśm barwiących, rozaria domowe, rozkłady, drukowane repertuary godzinowe, ryciny jako grawerowanie, rylce do kopiowania rysunków, rysiki, rysunki jako ryciny, zestaw rysunkowe jako komplety kreślarskie, segregatory jako artykuły biurowe, serwetki papierowe do demakijażu, papierowe serwety na stół, skoroszyty na dokumenty, biurowe skrobaki wymazujące, skrobacia jako klej skrobiowy do celów papierniczych lub do użytku domowego, spinacze biurowe, spinacze do banknotów, spinacze do papieru, stalówki, stalówki ze złota, stojaki na stemple, suszki do piór, szablony, szablony jako artykuły piśmienne, szczotki jako pędzle do pisania, szczotki jako pędzle malarskie, sznurek introligatorski, sztalugi malarskie, sztychy, ryty jako grawiura, śpiewniki, taśma klejąca jako materiały piśmienne, taśmy samoprzylepne do celów papierniczych lub do użytku domowego, teczki, skoroszyty jako artykuły biurowe, teczki na dokumenty jako artykuły biurowe, elektryczne lub nieelektryczne temperówki do ołówków, tkanina klejąca do materia-

łów piśmiennych, koperty i woreczki jako stworzone z papieru lub tworzyw sztucznych torebki do pakowania, różki jako torebki papierowe w kształcie stożka, tusz, ulotki, wydruki graficzne, wyroby z kartonu, wzory do haftowania, wzory do kalkowania, zakładki do książek, zeszyty, znaczki pocztowe, zszywacze jako artykuły biurowe, **30** anyż, anyż gwiazdzisty, preparaty aromatyczne do żywności, aromaty do ciast inne niż oleje esencyjne, aromaty do napojów inne niż oleje esencyjne, aromaty inne niż oleje esencyjne, aromaty kawowe, batony lukrecyjne jako przetwórcy cukierniczy, biszkopty, preparaty usztywniające do bitej śmietany, brioszki jako słodkie bułeczki, bułka tarta, bułki, chałwa, chipsy jako produkty zbożowe, chleb, chleb bezdrożdżowy, słodczyce ozdobne na choinki, przyprawa chow-chow, przyprawa chutney jako gęsty sos, ciasta, mięso zapiekane w cieście, ciasta mączne, ciasto na ciastka, ciastka ryżowe, ciastka, wyroby cukiernicze, ciasto w proszku, cukier, cukierki, cukierki miętowe, przyprawa curry, cykorja jako substytut kawy, cynamon jako przyprawa, czekolada, napoje na bazie czekolady, dodatki glutenowe do celów kulinarnych, drożdże, enzymy do ciast, esencje do artykułów żywnościowych z wyjątkiem esencji eterycznych i olejów esencyjnych, galaretki owocowe jako słodczyce, gałka muszkatołowa, glazury do szynki, glukoza do celów kulinarnych, gluten jako artykuł spożywczy, gofry, gotowe potrawy oparte na kluskach, goździki jako przyprawa, grysik kukurydziany, napoje na bazie herbaty, herbata, herbata mroźna, herbatniki, herbatniki petit-beurre, imbir jako przyprawa, imbirowe pieczywo w postaci piernika, mąka z jęczmienia, jęczmień gnieciony, jęczmień łuskany, jogurt mroźny jako lody spożywcze, kakao, napoje na bazie kakao-a, wyroby z kakao-a, kanapki, kapary, cukierki karmelki, kasza manna, kasza owsiana, mąka owsiana grubo mielona, kasze spożywcze, kawa, napoje na bazie kawy, preparaty roślinne zastępujące kawę, kawa nienaturalna, kawa nie palona, kiszce, kit pszczeleli, kleik spożywczy na bazie mleka, kłuski, sól do konserwowania żywności, krakersy, krem angielski, sól kuchenna, kukurydza mielona, kukurydza palona, popcorn jako prażona kukurydza, mąka kukurydziana, płatki kukurydziane, kukurydzianka, mamalyga jako potrawa na wodzie lub mleku, kurkuma do żywności, kuskus jako kasza, lody spożywcze, środki wiążące do lodów spożywczych, lody spożywcze w proszku, lód do napojów chłodzących, lód naturalny lub sztuczny, lukier do ciast, lukrecje jako produkty cukiernicze, majonezy, makaroniki jako wyroby cukiernicze, makaron rurki, makaron wstążki, makarony, marcepan, marynaty, potrawy na bazie mąki, żywność na bazie mąki, mąka, mąka gorczycowa, produkty z mąki mielonej, mąka pszenna, mąka ziemniaczana do celów spożywczych, melasa do celów spożywczych, mięsne sosy, preparaty do zmiękczenia mięsa do celów gospodarstwa domowego, mięta do wyrobów cukierniczych, pasta z migdałów, wyroby cukiernicze na bazie migdałów, miód, mleczo pszczele, woda morską do gotowania, muesli, musy czekoladowe, musy deserowe, musy owocowe jako sosy, musztarda, naleśniki, mipary inne niż do celów leczniczych, aromaty do napojów inne niż esencje, napoje czekoladowe z mlekiem, napoje kakaowe z mlekiem, napoje kawowe z mlekiem, nasiona lnu do celów spożywczych dla ludzi, ocet, wyroby cukiernicze na bazie orzechów arachidowych, produkty spożywcze na bazie owsa, owies gnieciony, owies łuskany, płatki owsiane, pasta migdałowa, pasta z soi jako przyprawy, pastylki jako cukierki, paszteciki, pesto, pieczywo imbirowe w postaci piernika, pieprz, przyprawa pieprz przyprawa; piernik, pierożki ravioli, ocet piwny, pizze, placki, płatki kukun dziane, cukierki pomadki, sosy z pomidorów, pralinki, propolis, ciasto w proszku, proszek do pieczenia, przekąski ryżowe, przekąski zbożowe, przyprawy, ciasteczka ptiflirki, puddingi, relish sos arzyprawowy na bazie owoców lub warzyw, preparaty roślinne zastępujące kawę, mączka z roślin strączkowych, ryż, ciastka ryżowe, przekąski z ryżu, sago, sajgonki, sosy do sałatek, sól selerowa, siemię lniane do celów spożywczych dla ludzi, skrobacia do celów spożywczych, słodczyce, słodczyce jako cukierki, słodczyce do ssania, słodziki naturalne, ekstrakt słodowy do celów spożywczych, herbatniki słodowe, sól do celów spożywczych, soda spożywcza, pasta z soi jako przyprawy, mąka sojowa, sos sojowy, lody sorbety, sosy jako przyprawy, spaghetti, substytuty kawy, suchary, sushi, syrop cukrowy, przyprawa szafran, tabule jako sałatka z kuskus, tako, tapioka, mąka z tapioki do celów spożywczych, tarty z owocami, tortille, aromat waniliowy, wanilina jako aldehyd substytut wanilii, wermiszel, wodorosty jako przyprawa, wodorosty w postaci potasowej do celów kulinarnych, wysoko-proteinowe batoniki zbożowe, zagęszczacze stosowane przy gotowaniu produktów spożywczych, zakwas, zaczyn, przekąski ze zboża, preparaty zbożowe, ziele angielskie, zioła konserwowane jako przyprawy, żywność na

bazie mąki, **33** napoje alkoholowe, alkohol ryżowy, likier anyżówka, aperitify, arak, brandy, likier curaçao, džin, gorzkie nalewki, gotowe napoje alkoholowe inne niż na bazie piwa, wino gruszczyk, jabłeczny, napój alkoholowy cydr, kirsz jako alkohol na bazie wiśni, koktajle, likiery, likier miętowy, miód pitny, napoje alkoholowe z wyjątkiem piwa, napoje alkoholowe destylowane, napoje alkoholowe zawierające owoce, nira jako napój alkoholowy na bazie trzciny cukrowej, owocowe ekstrakty z alkoholem, piquette jako wino z wytluszczyn winogronowych, rum, alkohol z ryżu, sake, alkohole i likiery wspomagające trawienie, whisky, wino, wódka, **35** agencje reklamowe, agencje importowo-eksportowe, agencje informacji handlowej, analizy kosztów, analizy rynkowe, audyt przedsiębiorstw, organizowanie sprzedaży w trybie aukcji i przetargów publicznych, wynajem automatycznych dystrybutorów, badania marketingowe, badania opinii publicznej, badania rynku, badania w dziedzinie działalności gospodarczej, usługi porównywania cen, dekoracja wystaw sklepowych, prezentowanie produktów w mediach dla celów sprzedaży detalicznej, dobór personelu za pomocą metod psychotechnicznych, powielanie dokumentów, doradztwo specjalistyczne w zakresie organizowania prowadzenia i zarządzania działalnością gospodarczą, doradztwo w zakresie zarządzania personelem, doręczanie gazet osobom trzecim, dystrybucja i rozpowszechnianie materiałów reklamowych w postaci próbek druków prospektów broszur, usługi impresariów w zakresie działalności artystycznej, pozyskiwanie informacji o działalności gospodarczej, edytorskie usługi w dziedzinie reklamy, prognozy ekonomiczne, ekspertyzy w zakresie wydajności przedsiębiorstw, fakturuwanie, fotokopiowanie, prenumerata gazet dla osób trzecich, zarządzanie w zakresie zamówień w handlowych, punkty informacji konsumenckiej dla udzielania handlowych informacji i porad konsumentom, wyceny handlowe, administrowanie zarządzanie hotelami, kolportaż próbek, pozyskiwanie danych do komputerowych baz danych, systematyzacja danych poprzez komputerowe bazy danych, komputerowe zarządzanie plikami, analiza kosztów, marketing, maszynopisanie, uaktualnianie materiałów reklamowych, prezentowanie produktów w mediach dla celów sprzedaży detalicznej, usługi modelingu poprzez organizowanie pokazów mody do celów promocji sprzedaży i reklamy, obróbka tekstów, rozpowszechnienie ogłoszeń reklamowych, sondaże opiniotwórcze, organizowanie wystaw w celach handlowych lub reklamowych, outsourcing jako doradztwo handlowe, poszukiwania w zakresie uzyskania patronatu, rekrutacja personelu, rozlepianie plakatów reklamowych, wyszukiwanie informacji w plikach komputerowych dla osób trzecich, pokazy towarów, pomoc przy zarządzaniu przedsiębiorstwami przemysłowymi lub handlowymi, pomoc w prowadzeniu działalności gospodarczej, pośrednictwo w zakresie naonywania usług telekomunikacyjnych, usługa prenumerowania czasopism dla osób trzecich, produkcja filmów reklamowych, promocja sprzedaży dla osób trzecich, kolportaż próbek, usługi związane z przenoszeniem przedsiębiorstw, przegląd prasy w zakresie usługi, public relations, agencje public relations, publikowanie tekstów sponsorowanych, reklamy radiowe, reklama, reklama billboardowa, reklama za pośrednictwem sieci komputerowej, wynajmowanie przestrzeni reklamowej, tworzenie reklamowych i sponsorowanych tekstów, rozpowszechnianie ogłoszeń reklamowych, wynajmowanie nośników reklamowych, reklamy korespondencyjne, przygotowanie reklam prasowych, reklamy telewizyjne, usługi sekretarskie, sprzedaż promocyjna dla osób trzecich, statystyczne zestawienia, usługi stenograficzne, organizowanie targów w celach handlowych lub reklamowych, edycja tekstów, telefoniczne udzielanie informacji dla nieobecnych abonentów, telemarketing, transkrypcja formy wiadomości i komunikatów, zarobkowe zarządzanie w zakresie udzielania licencji na towary i usługi dla osób trzecich, wynajem czasu reklamowego we wszystkich środkach przekazu, wynajmowanie nośników reklamowych, organizacja wystaw w celach handlowych lub reklamowych, wyszukiwanie w komputerowych bazach danych, zarządzanie w zakresie zamówień handlowych, zaopatrzenie osób trzecich w usługi jako zakupy produktów i usług dla innych przedsiębiorstw, doradztwo w zakresie zarządzania personalnego, zarządzanie zbiorami informatycznymi, **36** administrowanie nieruchomościami, wynajmowanie mieszkań, analizy finansowe, wycena antyków, wycena biżuterii, zbiórki funduszy na cele dobroczynne, ściąganie czynszów, depozyty przedmiotów wartościowych i kosztowności, doradztwo w sprawach finansowych, doradztwo i informacja w sprawach ubezpieczeniowych, dzierżawa gospodarstw rolnych, dzierżawa nieruchomości, ekspertyzy dla celów fiskalnych,

faktoring, zarządzanie finansami, wycena finansowa w zakresie ubezpieczeń bankowości i nieruchomości, informacje finansowe, operacje finansowe, usługi finansowe, usługi w zakresie funduszy zabezpieczających, tworzenie funduszy inwestycyjnych, notowania giełdowe, pośrednictwo giełdowe, gwarancje w postaci kaucji, informacja o ubezpieczeniach, inwestycje kapitałowe, wycena zbiorów numizmatycznych, operacje walutowe, organizacja zbiórek, usługi powiernicze, sponsorowanie finansowe, wycena dzieł sztuki, transakcje finansowe, transfer elektroniczny kapitału, wycena znaczków, wynajmowanie pomieszczeń biurowych jako nieruchomości, zarządzanie majątkiem nieruchomym, **38** agencje informacyjne, agencje prasowe, wypożyczanie czasu dostępu do światowej sieci, informacja o telekomunikacji, przekazywanie online kartek z życzeniami, łączność poprzez sieć światłowodów, łączność poprzez terminale komputerowe, łączność telefoniczna, łączność telegraficzna, łączność za pomocą telefonii komórkowej, nadawanie bezprzewodowe, obsługa telekonferencji, poczta elektroniczna, przesyłanie informacji, przesyłanie informacji tekstowej i obrazowej za pomocą komputera, przesyłanie telegramów, przesyłanie telekopii, przydzielenie dostępu do baz danych, transmisja poprzez telewizję kablową, transmisja plików cyfrowych, transmisja programów radiowych, transmisja programów telewizyjnych, transmisja satelitarna, udostępnianie forów internetowych, udostępnianie internetowych chat room-ów, udostępnianie połączenia ze światową siecią komputerową za pośrednictwem telekomunikacji, usługi ogłoszeń elektronicznych poprzez telekomunikację, usługi poczty głosowej, usługi telefoniczne, usługi telegraficzne, usługi telexowe, usługi wideokonferencji, usługi związane z ustalaniem tras połączeń i połączeń dla telekomunikacji, przydzielenie kanałów telekomunikacyjnych dla usług związanych z telezakupami, wypożyczanie czasu i zapewnianie dostępu do światowej sieci komputerowej, wypożyczanie modemów, wypożyczanie urządzeń do przesyłania informacji, wypożyczanie urządzeń do telekopii, wypożyczanie urządzeń telekomunikacyjnych, radio i telefon lub inne środki łączności elektronicznej jako zlecenia przywoławcze, **42** analizy chemiczne, grafologia jako analiza pisma ręcznego, analizy systemów komputerowych, architektura, audyty energetyczne, badania bakteriologiczne, badania biologiczne, badania chemiczne, badania i poszukiwania geologiczne, badania naukowe, badania techniczne, badania w dziedzinie fizyki, badania w dziedzinie mechaniki, badania w zakresie ochrony środowiska naturalnego, projektowanie budynków, projektowanie dekoracji wnętrz, skanowanie jako digitalizacja dokumentów, doradztwo architektoniczne, doradztwo w zakresie oprogramowania komputerowego, doradztwo w zakresie planowania zużycia energii, doradztwo w zakresie projektowania i rozwoju sprzętu komputerowego, doradztwo w zakresie projektowania stron internetowych, dostarczanie opracowywanie wyszukiwarek internetowych, stwierdzanie autentyczności dzieł sztuki, ekspertyzy pól naftowych, ekspertyzy geologiczne, eksperymenty kliniczne, analiza dla eksploatacji pokładów ropońskich, akwanautyka jako eksploracja podwodna, elektroniczna konwersja danych lub programów, ekspertyzy geologiczne, instalacje oprogramowania komputerowego, inżynieria techniczna, kalibrowanie, cechowanie jako pomiary jakości, projektowanie systemów komputerowych, wypożyczanie komputerów, konserwacja oprogramowania komputerowego, kontrola jakości, konwersja danych lub dokumentów na formę elektroniczną usługi świadczone przez laboratoria naukowe, testowanie materiałów, miernictwo, usługi projektantów mody, monitoring systemów komputerowych przy użyciu dostępu zdalnego, usługi komputerowe w zakresie ochrony antywirusowej, badania w zakresie ochrony środowiska naturalnego, odzyskiwanie danych komputerowych, projektowanie opakowań, opracowywanie projektów technicznych, oprogramowanie jako usługa SaaS, aktualizacja oprogramowania komputerowego, powielanie oprogramowania komputerowego, projektowanie oprogramowania komputerowego, wypożyczanie oprogramowania komputerowego, planowanie urbanistyczne, prognozowanie pogody, prace badawczo-rozwojowe nad nowymi produktami dla osób trzecich, wzornictwo przemysłowe jako stylizacja, hosting jako wypożyczanie serwerów, tworzenie i utrzymywanie stron internetowych dla osób trzecich, udostępnianie informacji naukowej i doradztwa w zakresie kompensacji emisji dwutlenku węgla, udostępnianie miejsca na serwerach jako stron internetowych, usługi doradcze w zakresie technologii informacyjnej IT, usługi graficzne.

(111) **267420** (220) 2013 07 15 (210) 416458  
 (151) 2014 05 28 (441) 2013 10 28  
 (732) LUBOMIRSKA-BĘDKOWSKA KRYSZYNA MARIA, Kraków, PL.  
 (540) Fundusz im. Księcia Eugeniusza Lubomirskiego

(510), (511) **14** agaty, amulety jako biżuteria, biżuteria, biżuteria komórkowa, biżuteria ze szkła sztrasowego jako imitacje drogich kamieni, bransoletki jako biżuteria, bransoletki do zegarków, breloczki jako biżuteria, ozdobne breloczki do kluczy, broszki jako biżuteria, budziki, chronografy jako zegarki, przyrządy chronometryczne, chronometry jako zegary o dużej dokładności, chronoskopy, diamenty, drut z metali szlachetnych jako biżuteria, dzieła sztuki z metali szlachetnych, emblematy z metali szlachetnych, etui na zegarki służące do prezentacji, figurki z metali szlachetnych jako statuetki, futerały do stosowania w zegarmistrzostwie, nieprzetworzony lub półprzetworzony gagat, ozdoby z gagatu, iryd, kamienie półszlachetne, kamienie szlachetne, szkatułki jako kasetki na biżuterię, kolczyki, koperty do zegarków, koraliki do robienia biżuterii, kotwiczki jako element mechanizmu zegarka, spinki do krawatów, szpilki do krawatów, łańcuszki jako biżuteria, łańcuszki do zegarków, spinki do mankietów, mechanizmy do zegarów i zegarków, medale, medaliony, nieprzetworzone lub półprzetworzone metale szlachetne, miedziane żetony, monety, naszyjniki jako biżuteria, nici ze srebra, nici ze srebra jako srebrny drut, nici ze złota jako biżuteria, nici z metali szlachetnych jako biżuteria, obrączki jako biżuteria, skrzynki jako obudowy do zegarów, oliwin jako kamień szlachetny, osm, szpilki ozdobne, ozdoby jako biżuteria, ozdoby do kapeluszy z metali szlachetnych, ozdoby do obuwi z metali szlachetnych, ozdoby z bursztynu, ozdoby z gagatu, ozdoby z kości słoniowej, pallad, paski do zegarków, perły jako biżuteria, perły z ambroidu, platyna jako metal, popiersia z metali szlachetnych, posągi z metali szlachetnych, posążki z metali szlachetnych, pudełka z metali szlachetnych, rod, ruten, spinel jako kamienie szlachetne, sprężyny i sprężynki do zegarków, nieprzetworzone lub kute srebro, stopery, stopy metali szlachetnych, szkiełka do zegarków, szpilki ozdobne jako biżuteria, sztabki metali szlachetnych, tarcze zegarów i zegarków, wahadła do zegarów, wskazówki zegarów i zegarków, zegarki, łańcuszki do zegarków, zegarki na rękę, zegary, zegary i zegarki elektryczne, zegary słoneczne, zegab sterujące jako zegary wzorcowe, nieprzetworzone lub kute złoto, **16** adresarki, afisze, plakaty, plakaty z papieru lub kartonu, aktówki jako artykuły biurowe, akwaforty jako technika graficzna, akwarele, akwarele jako obrazy w malarstwie, albumy almanachy jako roczniki, arkusze z wiskozjo do zawijania, artykuły biurowe z wyjątkiem mebli, atlasy, atrament, heliograficzny atrament korektorski, bibuły, bielizna stołowa papierowa, bilety, biurowe maszyny do stemplowania, bloczki i bloki do pisania, bloki listowe jako papeteria, bloki rysunkowe, samoprzyczepne rozciągliwe błony z tworzyw sztucznych do paletyzacji, broszury, arkusze z celulozo regenerowanej do pakowania, chłonne arkusze papieru lub plastiku do pakowania żywności, chorągiewki papierowe, chromolitografie, papierowe chusteczki do nosa, cyfry jako czcionki drukarskie, cyfry i litery jako czcionki, cyrkle kreślarskie, czasopisma jako periodyki, czcionki drukarskie, czcionki ze stali, deski kreślarskie jako rysownice, diagramy, dozowniki taśmy przyklepnej jako artykuły biurowe, przenośne zestawy drukarskie jako artykuły biurowe, drukowane publikacje, dziurkacze jako artykuły biurowe, ekierki, emblematy, pieczęcie papierowe, etykiety nie z materiału tekstylnego, papierowe filtry do kawy, flamastry, folie z tworzyw sztucznych z pęcherzykami powietrza do pakowania lub zabezpieczania w transporcie, blankiety i druki jako formularze, urządzenia do oprawiania fotografii, fotografie jako druk, fotografowia, frankownice do użytku biurowego, futerały na szablony, galwanotypy jako wyrób poligraficzny, gazety, gilotynki do papieru jako artykuły biurowe, glina do modelowania, globusy ziemskie, gluten jako klej do papieru lub do użytku domowego, grafity do ołówków, grzebienie marmurkowe, gumki do ścierania, hektografy, igły, ryłce stalowe do akwafort, indeksy, skorowidze, kalendarze, kalka maszynowa, kalka płócienna, kalka techniczna, kalkomanie, kałamarze wpuszczane w pulpit, stojące kałamarze z oprawką, kałamarze jako kamienie atramentowe, kamienie litograficzne, kartki z życzeniami, karton, karton z miążgi drzewnej jako artykuły papiernicze, karty, karty do kolekcjonowania inne niż do gier, karty indeksowe jako artykuły papiernicze, karty muzyczne z życzeniami, karty pocztowe, kasetki na papeterię jako artykuły biurowe, kasetki pudełka na stemple i pieczątki, katalogi, klajstry, kleje mączne do papieru lub do użytku domowego jako papki mączne, kłamry, zaciski do papieru, kleje do materiałów papierniczych lub do użytku domowego, klej rybi karuk do papieru lub do użytku domowego, kokardy papierowe, komiksy, urządzenia do stemplowania kopert biurowych, koperty jako artykuły piśmienne, kartonowe lub papierowe koperty na butelki, korektory w płynie jako artykuły biurowe, korektory w taśmie jako artykuły biurowe, kosze na listy, kreda do litografii, kreda do pisania, kreda do znakowania, książki, kuwetki na farbę, lak do pieczętowania,

urządzenia do laminowania dokumentów do użytku biurowego, relety jako linijki dla drukarzy, linijki rysownicze jako przybory kreślarskie, litograficzne dzieła sztuki, litografie, łupkowe tabliczki do pisania, oprawione lub nie obrazy malarskie, mapy, mapy geograficzne, masy specjalne do pieczętowania do użytku piśmiennego, elektryczne lub nieelektryczne maszyny do ostrzenia ołówków, elektryczne lub nieelektryczne maszyny do pisania, materiały do nauczania z wyjątkiem aparatów, materiały do rysowania, materiały drukowane, materiały klejące do celów papierniczych lub do użytku domowego, materiały piśmienne, materiały powłokowe wykonane z krochmalu lub skrobi, matryce do druku ręcznego, miseczki na farby dla artystów malarzy, modele, makiety architektoniczne, naklejki adresowe, nalepki, naklejki jako materiały piśmienne, nawilżacze jako artykuły biurowe, biurowe nawilżacze do powierzchni klejących, notesy jako notatniki, notesy podręczne, noże do papieru jako artykuły biurowe, numerate y, obrazy, obrusy papierowe, obsadki, uchwyty do piór, obsadki do piór, obwoluty na luźne kartki, obwoluty papierowe na dokumenty, ochrona gumowa na palce jako artykuły biurowe, nieelektryczne odciskarki do kart kredytowych, okładki, obwoluty jako artykuły papiernicze, okładki na czekki, okólniki, oleodruki, ołówki, ołówki automatyczne, ołówki węglowe, tekturowe lub papierowe opakowania do butelek, opaski na rękę do przytrzymywania przyborów do pisania, opaski papierowe na cygara, opłatek do pieczętowania listów, oprawy do ołówków, papierowe osłony na doniczki, palety dla malarzy, pantografy jako przyrządy kreślarskie, kasetki ozdobne na papeteria jako artykuły biurowe, papier, papier do pakowania, papier do pisania, papier do zawijania, bibuła jako papier filtracyjny, papier higieniczny, papierowe maty na siedzenia, papierowe podstawki pod karafki, papier parafinowany, papier pergaminowy, papier przebitkowy jako materiały piśmienne, papier srebrny, papier świecący, papier w arkuszach jako artykuły piśmienne, papier Xuan do chińskiego malarstwa i kaligrafii, papier z miązgi drzewnej, pasma przyklepne do celów papierniczych lub do użytku domowego, pasta do modelowania, pastele jako kredki, perforatory biurowe, pędzle, pieczęcie i stemple, pinezki, pióra jako artykuły biurowe, pióra wieczne, pióra ze stali, grafiony jako piórka do rysowania, piórniki, pismo wzorcowe do kopiowania, plansze, płytki grawer-skie, plany, płótno do malarstwa, płótno introligatorskie, podpórki do utrzymywania książek w pozycji pionowej, podręczniki jako książki, podstawki do długopisów i ołówków, podstawki pod kufle do piwa, poduszki do stempli i pieczęci, poduszki nasączone tuszem, portrety, powielacze, taśmy i karty papierowe do zapisu programów komputerowych, prospekty, przebitki jako materiały piśmienne, przezrocza jako materiały piśmienne, przybory do pisania jako materiały piśmienne, zestawy przyborów do pisania, przybory szkolne jako artykuły piśmienne, przyciski do papieru, przyrządy do rysowania, publikacje drukowane, pudełka kartonowe lub papierowe, pudełka na farby jako artykuły szkolne, pudła tekturowe na kapelusze, ramki do fotografii, rejestry, księgi główne jako książki, reprodukcje graficzne, papierowe ręczniki do twarzy, ręczniki papierowe, rolki do taśm barwiących, rozaria domowe, rozkłady, drukowane repertuary godzinowe, ryciny jako grawerowanie, ryłce do kopiowania rysunków, rysiki, rysunki jako ryciny, zestawy rysunkowe jako komplety kreślarskie, segregatory jako artykuły biurowe, serwetki papierowe do demakijażu, papierowe serwetki na stół, skoroszyty na dokumenty, biurowe skrobaki wymazujące, skrobacia jako klej skrobiowy do celów papierniczych lub do użytku domowego, spinacze biurowe, spinacze do banknotów, spinacze do papieru, stalówki, stalówki ze złota, stojaki na stemple, suszki do piór, szablony, szablony jako artykuły piśmienne, szcztotki jako pędzle do pisania, szcztotki jako pędzle malarskie, sznurek introligatorski, sztalugi malarskie, sztychy, ryty jako samowira, śpiewniki, taśma klejąca jako materiały piśmienne, taśmy samoprzylepne do celów papierniczych lub do użytku domowego, teczki, skoroszyty jako artykuły biurowe, teczki na dokumenty jako artykuły biurowe, elektryczne lub nieelektryczne temperówki do ołówków, tkanina klejąca do materiałów piśmiennych, koperty i woreczki jako stworzone z papieru lub tworzyw sztucznych torebki do pakowania, rożki jako torebki papierowe w kształcie stożka, rusz, ulotki, wydruki graficzne, wyroby z kartonu, wzory do haftowania, wzory do kalkowania, zakładki do książek, zeszyty, znaczki pocztowe, zszywacze jako artykuły biurowe, **35** agencje reklamowe, analizy kosztów, analizy rynkowe, audyt przedsiębiorstw, organizowanie sprzedaży w trybie aukcji i przetargów publicznych, wynajem automatycznych dystrybutorów, badania marketingowe, badania opinii publicznej, badania rynku, badania w dziedzinie działalności gospodarczej, usługi porównywania cen, dekoracja wystaw sklepowych, prezentowanie produktów w mediach dla celów sprzedaży



detalicznej, dobór personelu za pomocą metod psychotechnicznych, powielanie dokumentów, doradztwo specjalistyczne w zakresie organizowania prowadzenia i zarządzania działalnością gospodarczą, doradztwo w zakresie zarządzania personelem, doręczanie gazet osobom trzecim, dystrybucja i rozpowszechnianie materiałów reklamowych w postaci próbek druków prospektów broszur, usługi impresariów w zakresie działalności artystycznej, pozyskiwanie informacji o działalności gospodarczej, edytorskie usługi w dziedzinie reklamy, prognozy ekonomiczne, ekspertyzy w zakresie wydajności przedsiębiorstw, fakturowanie, fotokopiowanie, prenumerata gazet dla osób trzecich, zarządzanie w zakresie zamówień w handlowych, punkty informacji konsumenckiej dla udzielania handlowych informacji i porad konsumentom, wyceny handlowe, administrowanie zarządzanie hotelami, kolportaż próbek, pozyskiwanie danych do komputerowych baz danych, systematyzacja danych poprzez komputerowe bazy danych, komputerowe zarządzanie plikami, analiza kosztów, marketing, maszynopisanie, uaktualnianie materiałów reklamowych, prezentowanie produktów w mediach dla celów sprzedaży detalicznej, usługi modelingu poprzez organizowanie pokazów mody do celów promocji sprzedaży i reklamy, obróbka tekstów, rozpowszechnienie ogłoszeń reklamowych, sondaże opiniotwórcze, organizowanie wystaw w celach handlowych lub reklamowych, outsourcing jako doradztwo handlowe, poszukiwania w zakresie uzyskania patronatu, rekrutacja personelu, rozlepianie plakatów reklamowych, wyszukiwanie informacji w plikach komputerowych dla osób trzecich, pokazy towarów, pomoc przy zarządzaniu przedsiębiorstwami przemysłowymi lub handlowymi, pomoc w prowadzeniu działalności gospodarczej, pośrednictwo w zakresie nabywania usług telekomunikacyjnych, usługa prenumerowania czasopism dla osób trzecich, produkcja filmów reklamowych, promocja sprzedaży dla osób trzecich, kolportaż próbek, usługi związane z przenoszeniem przedsiębiorstw, przegląd prasy w zakresie usług, public relations, agencje public relations, publikowanie tekstów sponsorowanych, reklamy radiowe, reklama, reklama billboardowa, reklama za pośrednictwem sieci komputerowej, wynajmowanie przestrzeni reklamowej, tworzenie reklamowych i sponsorowanych tekstów, rozpowszechnianie ogłoszeń reklamowych, wynajmowanie nośników reklamowych, reklamy korespondencyjne, przygotowanie reklam prasowych, reklamy telewizyjne, usługi sekretarskie, sprzedaż promocyjna dla osób trzecich, statystyczne zestawienia, usługi stenograficzne, organizowanie targów w celach handlowych lub reklamowych, edycja tekstów, telefoniczne udzielanie informacji dla nieobecnych abonentów, telemarketing, transkrypcja formy wiadomości i komunikatów, zarobkowe zarządzanie w zakresie udzielania licencji na towary i usługi dla osób trzecich, wynajem czasu reklamowego we wszystkich środkach przekazu, wynajmowanie nośników reklamowych, organizacja wystaw w celach handlowych lub reklamowych, wyszukiwanie w komputerowych bazach danych, zarządzanie w zakresie zamówień handlowych, zaopatrzenie osób trzecich w usługi jako zakupy produktów i usług dla innych przedsiębiorstw, doradztwo w zakresie zarządzania personalnego, zarządzanie zbiorami informacyjnymi, **36** administrowanie nieruchomościami, agencje nieruchomości, wynajmowanie mieszkań, wynajmowanie pomieszczeń biurowych, analizy finansowe, wycena antyków, wycena biżuterii, wycena znaczków, zbiórki funduszy na cele dobroczynne, ściąganie c/ynszów, depozyty przedmiotów wartościowych i kosztowności, doradztwo w sprawach finansowych, doradztwo i informacja w sprawach ubezpieczeniowych, dzierżawa gospodarstw rolnych, dzierżawa nieruchomości, ekspertyzy dla celów fiskalnych, faktoring, zarządzanie finansami, wycena finansowa w zakresie ubezpieczeń bankowości i nieruchomości, informacje finansowe, operacje finansowe, usługi finansowe, usługi w zakresie funduszy zabezpieczających, tworzenie funduszy inwestycyjnych, notowania giełdowe, pośrednictwo giełdowe, gwarancje w postaci kaucji, informacja o ubezpieczeniach, inwestycje kapitałowe, wycena zbiorów numizmatycznych, operacje walutowe, organizacja zbiórek, usługi powiernicze, sponsorowanie finansowe, wycena dzieł sztuki, transakcje finansowe, transfer elektroniczny kapitału, wycena znaczków, wynajmowanie pomieszczeń biurowych jako nieruchomości, zarządzanie majątkiem nieruchomym, **38** agencje informacyjne, agencje prasowe, wypożyczanie czasu dostępu do światowej sieci, informacja o telekomunikacji, przekazywanie on-line kartek z życzeniami, łączność poprzez sieć światłowodów, łączność poprzez terminale komputerowe, łączność telefoniczna, łączność telegraficzna, łączność za pomocą telefonii komórkowej, nadawanie bezprzewodowe, obsługa telekonferencji, poczta elektroniczna, przesyłanie informacji, przesyłanie informacji tekstowej i obrazowej za pomocą komputera, przesyła-

nie telegramów, przesyłanie telekopii, przydzielanie dostępu do baz danych, transmisja poprzez telewizję kablową, transmisja paków cyfrowych, transmisja programów radiowych, transmisja programów telewizyjnych, transmisja satelitarna, udostępnianie forów internetowych, udostępnianie internetowych chat roomów, udostępnianie połączenia ze światową siecią komputerową za pośrednictwem telekomunikacji, usługi ogłoszeń elektronicznych poprzez telekomunikację, usługi poczty głosowej, usługi telefoniczne, usługi telegraficzne, usługi telexowe, usługi wideokonferencji, usługi związane z ustaleniem tras połączeń i połączeń dla telekomunikacji, przydzielanie kanałów telekomunikacyjnych dla usług związanych z telezakupami, wypożyczanie czasu i zapewnianie dostępu do światowej sieci komputerowej, wypożyczanie modemów, wypożyczanie urządzeń do przesyłania informacji, wypożyczanie urządzeń do telekopii, wypożyczanie urządzeń telekomunikacyjnych, radio i telefon lub inne środki łączności elektronicznej jako zlecenia przywoławcze, **42** analizy chemiczne, grafologia jako analizy pisma ręcznego, analizy systemów komputerowych, architektura, audyty energetyczne, badania bakteriologiczne, badania biologiczne, badania chemiczne, badania i poszukiwania geologiczne, badania naukowe, badania techniczne, badania w dziedzinie fizyki, badania w dziedzinie mechaniki, badania w zakresie ochrony środowiska naturalnego, projektowanie budynków, projektowanie dekoracji wnętrz, skanowanie jako digitalizacja dokumentów, doradztwo architektoniczne, doradztwo w zakresie oprogramowania komputerowego, doradztwo w zakresie planowania zużycia energii, doradztwo w zakresie projektowania i rozwoju sprzętu komputerowego, doradztwo w zakresie projektowania stron internetowych, dostarczanie opracowywanie wyszukiwarek internetowych, stwierdzanie autentyczności dzieł sztuki, ekspertyzy pól naftowych, ekspertyzy geologiczne, eksperymenty kliniczne, analiza dla eksploatacji pokładów ropośnych, akwanautyka jako eksploracja podwodna, elektroniczna konwersja danych lub programów, ekspertyzy geologiczne, instalacje oprogramowania komputerowego, inżynieria techniczna, kalibrowanie, cechowanie jako pomiary jakości, projektowanie systemów komputerowych, wypożyczanie komputerów, konserwacja oprogramowania komputerowego, kontrola jakości, konwersja danych lub dokumentów na formę elektroniczną, usługi świadczone przez laboratoria naukowe, testowanie materiałów, miernictwo, usługi projektantów mody, monitoring systemów komputerowych przy użyciu dostępu zdalnego, usługi komputerowe w zakresie ochrony antywirusowej, badania w zakresie odrony środowiska naturalnego, odzyskiwanie danych komputerowych, projektowanie opakowań, opracowywanie projektów technicznych, oprogramowanie jako usługa SaaS, aktualizacja oprogramowania komputerowego, powielanie oprogramowania komputerowego, projektowanie oprogramowania komputerowego, wypożyczanie oprogramowania komputerowego, planowanie urbanistyczne, prognozowanie pogody, prace badawczo-rozwojowe nad nowymi produktami dla osób trzecich, wzornictwo przemysłowe jako stylizacja, hosting jako wypożyczanie serwerów, tworzenie i utrzymywanie stron internetowych dla osób trzecich, udostępnianie informacji naukowej i doradztwa w zakresie kompensacji emisji dwutlenku węgla, udostępnianie miejsca na serwerach jako stron internetowych, usługi doradcze w zakresie technologii informacyjnej IT, usługi graficzne.

(111) **267421** (220) 2007 11 22 (210) 333169  
 (515) 2014 06 10 (441) 2008 03 03  
 (732) Firma „KAMO” Zbigniew Kasperek, Monika Daczyńska-Kasperek, Kołobrzeg, PL.  
 (540)



Kolor znaku: zielony, jasnozielony, fioletowy, czarny

(531) 5.7.10, 26.1.2, 27.5.1, 27.7.1, 29.1.13

(510), (511) **43** usługi dotyczące zaopatrywania w żywność i napoje, usługi w zakresie prowadzenia restauracji, restauracji samoobsługowych, baru, kawiarni, kafeterii i stołówki, przygotowanie żywności i napojów na zamówienie oraz ich dostawa.

(111) **267422** (220) 2008 08 08 (210) 344702  
 (151) 2014 03 19 (441) 2008 11 10  
 (732) Edipresse Polska Spółka Akcyjna, Warszawa, PL.  
 (540)



Kolor znaku: czerwony, czarny

(531) 24.17.1, 27.5.1, 29.1.12

(510), (511) **16** artykuły i materiały piśmienne zawarte w tej klasie, artykuły biurowe z wyjątkiem mebli, papier, wyroby z papieru i tektury zawarte w tej klasie, książki, czasopisma, gazety, dzienniki, periodyki, afisze, albumy, atlasy, almanachy, blankiety, broszury, druki, formularze, fotografie, ramki do fotografii, kalendarze, katalogi, mapy, naklejki, nalepki, obwoluty, plakaty, prospekty, plany, publikacje, rysunki, skrowidze, skoroszyty na dokumenty, zakładki do książek, podpórki do książek, koperty, bilety i kupony papierowe, kartki okolicznościowe, materiały instruktażowe i do nauczania z wyjątkiem aparatów, materiały inroligatorskie, artykuły malarskie zawarte w tej klasie, materiały z papieru na przyjęcia, w tym papier do pakowania prezentów, druki zaproszeń, papierowe ozdoby, **35** usługi reklamowe na rzecz osób trzecich, promocja sprzedaży na rzecz osób trzecich, rozpowszechnianie ogłoszeń reklamowych, rozpowszechnianie materiałów reklamowych, wynajmowanie miejsc na umieszczanie ogłoszeń i reklam, publikowanie tekstów reklamowych, reklama za pośrednictwem sieci komputerowej, Internetu, intranetu, usługi badania rynku i opinii społecznej, pośrednictwo w nawiązywaniu kontaktów handlowych, prenumerata gazet, czasopism na rzecz osób trzecich, organizowanie wystaw, targów i konkursów w celach reklamowych i handlowych, usługi marketingowe, usługi agencji informacji handlowej usługi w zakresie zarządzania centrum informacyjnym, przygotowywanie audiowizualnych i multimedialnych prezentacji do wykorzystania w reklamie, usługi rejestracji, transkrypcji, składu, kompilacji i systematyzacji informacji tekstowej i obrazowej przesyłanej przy pomocy komputera, terminali komputerowych, poczty elektronicznej, sieci Internet i Intranet, cyfrowo, pozyskiwanie i systematyzowanie danych do komputerowych baz danych, powielanie dokumentów, **39** dystrybucja prasy, **41** organizowanie i prowadzenie konkursów edukacyjnych i rozrywkowych, organizowanie plebiscytów, przyznawanie nagród w dziedzinie sztuki, fotografii, muzyki, literatury, polityki, nauki, techniki, rozrywki, filmu, audycji radiowych i telewizyjnych, organizowanie loterii, organizowanie i prowadzenie balów, koncertów, seminariów, sympozjów, zjazdów, konferencji, kongresów, organizowanie pokazów i wystaw, targów i ekspozycji tematycznych z zakresu sztuki, kultury, edukacji i rozrywki, usługi informacji o edukacji, o imprezach rozrywkowych, usługi klubów rozrywkowych, usługi klubów nocnych, wypoczynku i rekreacji, usługi parków i klubów rozrywki, usługi wydawnicze, usługi wydawnicze książkowe, elektroniczne i internetowe, publikowanie książek, publikowanie tekstów innych niż teksty reklamowe, publikacja elektroniczna on-line książek i periodyków, usługi tworzenia publikacji multimedialnych i internetowych, usługi w zakresie edukacji i nauczania, usługi w zakresie wykonywania zdjęć, usługi reporterskie, usługi fotoreportaży, fotografia artystyczna, filmowanie, przygotowywanie prezentacji, filmów i audycji telewizyjnych, produkcje programów radiowych, realizacja nagrań audiowizualnych, nagrywanie i montaż programów radiowych i telewizyjnych.

(111) **267423** (220) 2010 08 10 (210) 373952  
 (151) 2014 05 23 (441) 2010 11 22  
 (732) Sports Hospitality Spółka z ograniczoną odpowiedzialnością, Warszawa, PL.  
 (540)



Kolor znaku: czarny, biały, czerwony, zielony

(531) 21.3.1, 27.5.1, 27.7.1, 29.1.14

(510), (511) **41** usługi w zakresie działalności kulturalnej i sportowej; rozrywka; usługi w zakresie organizacji i prowadzenia imprez rozrywkowych, kulturalnych i sportowych, zabaw i festynów; usługi w zakresie organizacji i prowadzenia zawodów sportowych, pokazów i wystaw; usługi w zakresie organizacji i prowadzenia zajęć sportowych i rekreacyjnych; usługi w zakresie wypożyczania sprzętu rekreacyjnego i sportowego, **43** usługi zaopatrzenia w żywność i napoje, usługi gastronomiczne, usługi barów, restauracji, kafeterii i kawiarni; usługi w zakresie obsługi gastronomicznej z własnym zapleczem, produktami i transportem; usługi w zakresie tymczasowego zakwaterowania, usługi hoteli i pensjonatów; usługi w zakresie wynajmowania pomieszczeń w celu organizacji i prowadzenia imprez rozrywkowych i kulturalnych, szkoleń.

(111) **267424** (220) 2011 06 21 (210) 384756  
 (151) 2014 03 27 (441) 2011 09 26  
 (732) FIRMA KSIĘGOWA PARTNER R.DZIEKAN SPÓŁKA JAWNA,  
 Warszawa, PL.  
 (540)



Kolor znaku: czerwony, biały, czarny

(531) 26.1.1, 26.1.18, 26.11.1, 29.1.13

(510), (511) **35** koncesjonowanie towarów i usług dla osób trzecich, usługi stenografii, kreowanie wizerunku firmy.

(111) **267425** (220) 2011 07 11 (210) 387680  
 (151) 2014 06 13 (441) 2011 10 24  
 (732) CHEMECO-INVESTMENT SPÓŁKA Z OGRANICZONĄ  
 ODPOWIEDZIALNOŚCIĄ, Gliwice, PL.  
 (540)



(531) 27.5.1

(510), (511) **06** metale nieszlachetne i ich stopy; budowlane materiały metalowe; przenośne metalowe konstrukcje budowlane; materiały metalowe do budowy dróg żelaznych; przewody nieelektryczne, liny i druty z metali nieszlachetnych; drobne wyroby żelazne, wyroby ślusarskie; rury i rurki metalowe; kasy pancerne; wyroby z metali nieszlachetnych nie ujęte w innych klasach; rudy (kruszce).

(111) **267426** (220) 2011 08 08 (210) 388833  
 (151) 2014 04 01 (441) 2011 11 21  
 (732) SZUBERT WOJCIECH, Buk, PL.  
 (540) Turbo Power Cleaner  
 (510), (511) **20** stoły z lejami zasysającymi stosowane do czyszczenia, **21** pojemniki do przedmiotów czyszczących przez ssanie, **37** mycie lub czyszczenie w gospodarstwie domowym.

(111) **267427** (220) 2011 10 17 (210) 391588  
 (151) 2014 04 02 (441) 2012 01 30  
 (732) GRUPA POWEN-WAFAPOMP SPÓŁKA AKCYJNA,  
 Warszawa, PL.  
 (540) 8SP

(510), (511) **07** zatapialne pompy wirowe jednostopniowe, części, podzespoły, zespoły i osprzęt zatapialnych pomp wirowych jednostopniowych, **37** instalowanie, remonty, naprawy i konserwacje zatapialnych pomp wirowych jednostopniowych.

(111) **267428** (220) 2011 10 17 (210) 391589  
 (151) 2014 04 02 (441) 2012 01 30  
 (732) GRUPA POWEN-WAFAPOMP SPÓŁKA AKCYJNA,  
 Warszawa, PL.  
 (540) 6SP

(510), (511) **07** zatapialne pompy wirowe jednostopniowe, części, podzespoły, zespoły i osprzęt zatapialnych pomp wirowych jednostopniowych, **37** instalowanie, remonty, naprawy i konserwacje zatapialnych pomp wirowych jednostopniowych.

(111) **267429** (220) 2011 10 17 (210) 391590  
 (151) 2014 04 02 (441) 2012 01 30  
 (732) GRUPA POWEN-WAFAPOMP SPÓŁKA AKCYJNA,  
 Warszawa, PL.  
 (540) 30H

(510), (511) **07** wielostopniowe pompy wirowe, części, podzespoły, zespoły i osprzęt wielostopniowych pomp wirowych, **37** instalowanie, remonty, naprawy i konserwacje wielostopniowych pomp wirowych.

(111) **267430** (220) 2011 10 17 (210) 391594  
 (151) 2014 04 02 (441) 2012 01 30  
 (732) GRUPA POWEN-WAFAPOMP SPÓŁKA AKCYJNA,  
 Warszawa, PL.  
 (540) 20H

(510), (511) **07** wielostopniowe pompy wirowe, części, podzespoły, zespoły i osprzęt wielostopniowych pomp wirowych, **37** instalowanie, remonty, naprawy i konserwacje wielostopniowych pomp wirowych.

(111) **267431** (220) 2011 10 17 (210) 391596  
 (151) 2014 04 02 (441) 2012 01 30  
 (732) GRUPA POWEN-WAFAPOMP SPÓŁKA AKCYJNA,  
 Warszawa, PL.  
 (540) 15H

(510), (511) **07** wielostopniowe pompy wirowe, części, podzespoły, zespoły i osprzęt wielostopniowych pomp wirowych, **37** instalowanie, remonty, naprawy i konserwacje wielostopniowych pomp wirowych.

(111) **267432** (220) 2011 10 17 (210) 391598  
 (151) 2014 04 02 (441) 2012 01 30  
 (732) GRUPA POWEN-WAFAPOMP SPÓŁKA AKCYJNA,  
 Warszawa, PL.  
 (540) 10SP

(510), (511) **07** zatapialne pompy wirowe jednostopniowe, części, podzespoły, zespoły i osprzęt zatapialnych pomp wirowych jednostopniowych, **37** instalowanie, remonty, naprawy i konserwacje zatapialnych pomp wirowych jednostopniowych.

(111) **267433** (220) 2011 10 17 (210) 391599  
 (151) 2014 04 02 (441) 2012 01 30  
 (732) GRUPA POWEN-WAFAPOMP SPÓŁKA AKCYJNA,  
 Warszawa, PL.  
 (540) 25H

(510), (511) **07** wielostopniowe pompy wirowe, części, podzespoły i osprzęt wielostopniowych pomp wirowych, **37** instalowanie, remonty, naprawy i konserwacje wielostopniowych pomp wirowych.

(111) **267434** (220) 2011 10 17 (210) 391600  
 (151) 2014 04 02 (441) 2012 01 30  
 (732) GRUPA POWEN-WAFAPOMP SPÓŁKA AKCYJNA,  
 Warszawa, PL.  
 (540) 10H

(510), (511) **07** wielostopniowe pompy wirowe, części, podzespoły, zespoły i osprzęt wielostopniowych pomp wirowych, **37** instalowanie, remonty, naprawy i konserwacje wielostopniowych pomp wirowych.

(111) **267435** (220) 2011 10 20 (210) 391774  
 (151) 2014 03 13 (441) 2012 01 30  
 (732) URSUS SPÓŁKA AKCYJNA, Dobre Miasto, PL.  
 (540)



Kolor znaku: czerwony, czarny, biały  
 (531) 3.1.14, 3.1.24, 15.7.1, 27.5.1, 29.1.13

(510), (511) **04** benzyna, brykiety: drzewne, materiałów palnych, węglowe, brykiety z torfu jako paliwo, paliwo do diesla, węgiel drzewny jako paliwo, gaz: olejowy, oświetleniowy, gazolina, gaz generatorowy, mazut, paliwa mineralne, oleje: palne, przemysłowe i silnikowe, paliwa silnikowe, paliwo gazowe, smary do narzędzi tnących, **06** medale okolicznościowe i emblematy metalowe z metali nieszlachetnych i ich stopów, gadżety reklamowe z metali nieszlachetnych i ich stopów, zawieszki do kluczy, puchary, figurki, statuetki z metali nieszlachetnych, znaczki do przypinania, foremki do lodu metalowe, dzwony i dzwonki, kołatki do drzwi, maskotki metalowe, **07** maszyny i obrabiarki, silniki z wyjątkiem stosowanych w pojazdach lądowych, mechaniczne narzędzia rolnicze o napędzie innym niż ręczny, alternatory-generatory prądu przemiennego, brzeszczoty pił, cylindry do maszyn i silników, chłodnice do silników, ciągniki jednoosiowe ogrodowe, dmuchawy, dmuchawy do sprężania, zasysania i transportu ziarna, dźwigi do pojazdów, filtry powietrza chłodnic silników, gaźniki, generatory elektryczności, iskrowniki zapłonu, instalacje do mycia pojazdów, kombajny zbożowe, kopaczki, koparki-czerpaki, koparki do rowów, koparki jednoczerpakowe mechaniczne, koła zębate, kosiarki, kosiarki-snopowiązałki, kosiarki ogrodowe, krajalnice, maszyny dla młeczarstwa, krajarki do roślin okopowych, kultywatory, łuskarki ziarna, maszyny rolnicze, maszyny do budowy dróg, maszyny wirujące, mieszalniki, młocarnie, obieraczki, obrabiarki, maszyny do ostrzeżenia, pługi, pługi do zdejmowania darni, prądnice prądu stałego, przenośniki pneumatyczne, podajniki mechaniczne paszy dla zwierząt, przetrząsacze do siana przeguby Cardana, rozdrabniarki, rozruszniki silników, siewniki, sieczkarnie, snopowiązałki, spycharki, urządzenia do zagęszczania odpadów, tłoki do amortyzatorów i cylindrów, tłumiki do silników, wialnie, wiązarki do siana, wtryskiwacze do silników, żniwiarki, **09** dzwonki sygnalizacyjne, etui na okulary, filmy kinematograficzne, filmy rysunkowe animowane, futerały na przyrządy i aparaturę fotograficzną, gwizdki sygnalizacyjne, kalkulatory, kamery wideo zespolone z magnetofonem, kamizelki i koła ratunkowe, kasety wideo, kaski ochronne dla uprawiania sportu, lornetki, lupy, myszy komputerowe, okulary ochronne do uprawiania sportu, pływak do kąpiel i pływania, podkładki pod myszy komputerowe, programy gier komputerowych, programy komputerowe, odbiorniki radiowe, radia samochodowe, suwaki logarytmiczne, tarcze odblaskowe noszone na ubraniu w celu zapobiegania wypadkom drogowym, wagi, znaki drogowe świecące lub mechaniczne, żelazka elektryczne, **11** aparatura i instalacje chłodnicze, armatura bezpieczeństwa do urządzeń oraz instalacji wodnych i gazowych, instalacje do klimatyzacji, instalacje klimatyzacyjne w pojazdach, instalacje grzewcze w pojazdach, piece do spoielania, urządzenia do ogrzewania na paliwo stałe, płynne lub gazowe, urządzenia oświetleniowe w pojazdach, wymienniki ciepła; abażury, lampki elektryczne na choinkę, świecące numerów do domów, elektryczne ekspresy do kawy, elektryczne lampy, fontanny, zapalniczki do gazu, koce i poduszki podgrzewane elektrycznie nie do celów leczniczych, kominki domowe, lampiony, klosze do lampy, latarki, suszarki do włosów, świeczniki, żyrandole, **12** pojazdy, urządzenia służące do poruszania się na lądzie, w powietrzu lub wodzie, amortyzatory zawieszenia w pojazdach, urządzenia antypoślizgowe do opon pojazdów, autoalarmy, autobusy, autokary, bagażniki do pojazdów, błotniki, ciągniki, mechanizmy wywrotkowe do skrzyń ciężarówek, ciężarówki-lory, dźwigi skrotne do pojazdów, drzwi do pojazdów, foteliki bezpieczeństwa dla dzieci do pojazdów, furgonetki, hamulce do pojazdów, karoserie samochodowe, koła pojazdów, kołpaki, łańcuchy napędowe do pojazdów lądowych, mechanizmy napędowe do pojazdów lądowych, pojazdy-chłodnie, pojazdy elektryczne, pojazdy silnikowe, pojazdy trzy lub czterokołowe, polewaczki, przyczepy, przyczepy kempingowe, przyczepy mieszkalne samochodowe, podwozia pojazdów, zderzaki do pojazdów, przekładnie redukcyjne do pojazdów lądowych, rowery, samochody kempingowe, samochody osobowe, siedzenia do pojazdów, traktory, wózki: bagażowe, do golfa, do transportu wewnętrznego, wózki transportowe trójkołowe, wózki widłowe, **20** dzieła sztuki z drewna, wosku lub tworzyw sztucznych, figurki-statuetki z drewna, wosku lub tworzyw sztucznych, poduszki, podpory pod książki, kwietniki, listwy do ram obrazów, lusterka toaletowe, lustra, rękojeści niemetalowe do noży, numery domów nieświecące niemetalowe, tablice na ogłoszenia, opakowania drewniane do butelek, ozdoby z tworzyw sztucznych do artykułów spożywczych, stojaki na parasole, parawany, taborety-podnóżki, **21** wyroby z ceramiki dla gospodarstwa domowego, kosze na chleb, cukiernice, czajniczki do herbaty, deski do krojenia do kuchni, do-

niczki na kwiaty, dozowniki mydła i do papieru toaletowego, dzbanki, figurki z porcelany, terakoty lub szkła, kieliszki do jajek, świeczniki, kosze do użytku domowego, kosze na odpadki i śmieci, koziołki pod noże na stół, kółka na serwetki, kubki, kufle, okładki, uchwyty na karty menu, otwieracze do butelek, pucharki na owoce, patery, pieprzniczki, podkładki na stół pod naczynia nie z papieru i nie z tkanin, pojemniki na chleb i na słodycze, serwetniki, szklane wyroby malowane, termosy, wazony, wyroby garncarskie, **22** sznury, liny i szpagaty z włókien naturalnych i sztucznych, z papieru i tworzyw sztucznych, szpagat papierowy, hamaki, markizy, namioty, sznurki do pakowania, sznurki do wyrabiania sieci, szelki do transportu ładunków niemetalowe, worki do pakowania z materiałów tekstylnych, worki do transportu i przechowywania materiałów luzem, worki pocztowe, **28** artykuły gimnastyczne i sportowe, przyrządy do ćwiczeń fizycznych, balony do zabawy, zabawki, puzzle, klocki, lalki, latawce, pluszowe zabawki, maskotki i gadzety reklamowe z tworzyw, drewna i materiałów tekstylnych, akcesoria do gry: kije, karty, kule, piłki, żetony, **33** napoje alkoholowe (z wyjątkiem piwa), **35** usługi w zakresie handlu detalicznego, hurtowego oraz za pomocą Internetu różnych towarów w zakresie sprzętu motoryzacyjnego, maszyn rolniczych i budowlanych oraz ich części i akcesoriów, usługi w zakresie prowadzenia agencji importowo-eksportowej, **36** administrowanie i zarządzanie nieruchomościami, agencje nieruchomości, agencje pośrednictwa w handlu nieruchomościami, analizy finansowe, dzierżawa i wycena majątku nieruchomego, doradztwo finansowe i usługi finansowe, doradztwo podatkowe, pośrednictwo przy zawieraniu umów kredytowych, pośrednictwo finansowe i pieniężne, porady w zakresie inwestowania w nieruchomości, wynajmowanie pomieszczeń biurowych i mieszkań, zarządzanie finansami, **37** izolowanie budynków, instalowanie i naprawa urządzeń elektrycznych, instalowanie i naprawy urządzeń dla chłodnictwa, instalowanie i naprawy urządzeń do nawadniania, instalowanie oraz naprawa urządzeń klimatyzacyjnych, konserwacja i naprawy maszyn, montaż i naprawy instalacji alarmowych, montaż i naprawy instalacji grzewczych, przeciwpożarowych, mycie pojazdów, nadzór budowlany, obsługa i naprawa pojazdów, regeneracja maszyn zużytych lub częściowo zniszczonych, regeneracja silników zużytych lub częściowo zniszczonych, usługi stacji obsługi samochodów-tankowanie i obsługa, wynajem buldożerów, koparek, wynajem sprzętu budowlanego, wynajem sprzętu do oczyszczania dróg, wynajem żurawi, wynajem maszyn i urządzeń rolniczych, zabezpieczanie budynków przed wilgocią, zabezpieczanie pojazdów przed korozją, **39** dostarczanie towarów, dostarczanie przesyłek, dystrybucja: energii, paliw gazowych, prądu elektrycznego i wody, magazynowanie i przechowywanie towarów, pakowanie produktów i towarów, przenoszenie, przewóz bagaży, przeprowadzki, przewożenie ładunków, przewóz samochodami ciężarowymi, transport, usługi w zakresie transportu autobusowego, samochodowego, transport pasażerski, transport podróży, wyładunek i składowanie odpadów, wynajmowanie magazynów, wypożyczanie pojazdów, zaopatrywanie w wodę, **40** oczyszczanie, odświeżanie i dezodoryzacja powietrza, oczyszczanie i uzdatnianie wody, przetwarzanie i sortowanie odpadów oraz surowców wtórnych, przetwarzanie ropy naftowej, recykling odpadków i odpadów, spalanie śmieci i odpadków, unieszkodliwianie i przetwarzanie odpadów, usługi związane z niszczeniem odpadów i odzyskiem surowców, wulkanizacja, wytwarzanie energii, obróbka materiałów, **41** organizowanie działań promocyjnych i informacyjnych poprzez organizowanie i prowadzenie wszelkich imprez publicznych, prezentacji, wystaw, szkoleń i kursów edukacyjnych, kongresów, konferencji, seminariów, sympozjów, zjazdów, spotkań przedstawicieli przedsiębiorców z przedstawicielami władz, **42** doradztwo budowlane, inżynieria techniczna, opracowywanie projektów technicznych, testowanie pojazdów, usługi w zakresie prowadzenia badań technicznych, badań w dziedzinie mechaniki, badań i doradztwo w zakresie ochrony środowiska naturalnego, prace badawczo-rozwojowe wykonywane na rzecz osób trzecich, projektowanie budynków, wzornictwo przemysłowe, **45** doradztwo w sprawach bezpieczeństwa; monitoring systemów bezpieczeństwa i antywłamaniowych, usługi związane z gaszeniem pożaru, ochrona przeciwpożarowa, usługi ochroniarskie, wypożyczanie alarmów przeciwpożarowych, doradztwo w zakresie własności intelektualnej, zarządzanie prawami autorskimi.

(111) **267436** (220) 2011 10 20 (210) 391775  
 (151) 2014 03 13 (441) 2012 01 30  
 (732) URSUS SPÓŁKA AKCYJNA, Dobre Miasto, PL.

(540)



(531) 26.4.4, 26.4.9, 27.5.1

(510), (511) **04** benzyna, brykiety: drzewne, materiałów palnych, węglowe, brykiety z torfu jako paliwo, paliwo do diesla, węgiel drzewny jako paliwo, gaz: olejowy, oświetleniowy, gazolina, gaz generatorowy, mazut, paliwa mineralne, oleje: palne, przemysłowe i silnikowe, paliwa silnikowe, paliwo gazowe, smary do narzędzi tnących, **06** medale okolicznościowe i emblematy metalowe z metali nieszlachetnych i ich stopów, gadzety reklamowe z metali nieszlachetnych i ich stopów, zawieszki do kluczy, puchary, figurki, statuetki z metali nieszlachetnych, znaczki do przypinania, foremki do lodu metalowe, dzwony i dzwonki, kołatki do drzwi, maskotki metalowe, **07** maszyny i obrabiarki, silniki z wyjątkiem stosowanych w pojazdach lądowych, mechaniczne narzędzia rolnicze o napędzie innym niż ręczny, alternatory-generatory prądu przemiennego, brzeszczoty pił, cylindry do maszyn i silników, chłodnice do silników, ciągniki jednoosiowe ogrodowe, dmuchawy, dmuchawy do sprężania, zasysania i transportu ziarna, dźwigi do pojazdów, filtry powietrza chłodnic silników, gaźniki, generatory elektryczności, iskrowniki zapłonu, instalacje do mycia pojazdów, kombajny zbożowe, kopaczki, koparki-czerpaki, koparki do rowów, koparki jednoczerpakowe mechaniczne, koła zębate, kosiarki, kosiarki-snopowiązałki, kosiarki ogrodowe, krajalnice, maszyny dla mleczarstwa, krajarki do roślin okopowych, kultywatory, łuskarki ziarna, maszyny rolnicze, maszyny do budowy dróg, maszyny wirujące, mieszalniki, młocarnie, obieraczki, obrabiarki, maszyny do ostrzeżenia, pługi, pługi do zdejmowania darni, prądnice prądu stałego, przenośniki pneumatyczne, podajniki mechaniczne paszy dla zwierząt, przetrząsacze do siana przeguby Cardana, rozdrabniarki, rozruszniki silników, siewniki, sieczkarnie, snopowiązałki, spycharki, urządzenia do zagęszczania odpadów, tłoki do amortyzatorów i cylindrów, tłumiki do silników, wialnie, wiązarki do siana, wtryskiwacze do silników, żniwiarki, **09** dzwonki sygnalizacyjne, etui na okulary, filmy kinematograficzne, filmy rysunkowe animowane, futerały na przyrządy i aparaturę fotograficzną, gwizdki sygnalizacyjne, kalkulatory, kamery wideo zespolone z magnetofonem, kamizelki i koła ratunkowe, kaski ochronne dla uprawiania sportu, lornetki, lupy, myszy komputerowe, okulary ochronne do uprawiania sportu, pływak do kąpiel i pływania, podkładki pod myszy komputerowe, programy gier komputerowych, programy komputerowe, odbiorniki radiowe, radia samochodowe, suwaki logarytmiczne, tarce odbłaskowe noszone na ubraniu w celu zapobiegania wypadkom drogowym, wagi, znaki drogowe świecące lub mechaniczne, żelazka elektryczne, **11** aparatura i instalacje chłodnicze, armatura bezpieczeństwa do urządzeń oraz instalacji wodnych i gazowych, instalacje do klimatyzacji, instalacje klimatyzacyjne w pojazdach, instalacje grzewcze w pojazdach, piece do spopielania, urządzenia do ogrzewania na paliwo stałe, płynne lub gazowe, urządzenia oświetleniowe w pojazdach, wymienniki ciepła, abażury, lampki elektryczne na choinkę, świecące numerów do domów, elektryczne ekspresy do kawy, elektryczne lampy, fontanny, zapalniczki do gazu, koce i poduszki podgrzewane elektrycznie nie do celów leczniczych, kominki domowe, lampiony, klosze do lampy, latarki, suszarki do włosów, świeczniki, żyrandole, **12** pojazdy, urządzenia służące do poruszania się na lądzie, w powietrzu lub wodzie, amortyzatory zawieszania w pojazdach, urządzenia antypoślizgowe do opon pojazdów, autoalarmy, autobusy, autokary, bagażniki do pojazdów, błotniki, ciągniki, mechanizmy wywrotkowe do skrzyń ciężarówek, ciężarówki-lory, drążki skrętne do pojazdów, drzwi do pojazdów, foteliki bezpieczeństwa dla dzieci do pojazdów, furgonetki, hamulce do pojazdów, karoserie samochodowe, koła pojazdów, kołpaki, łańcuchy napędowe do pojazdów lądowych, mechanizmy napędowe do pojazdów lądowych, pojazdy-chłodnie, pojazdy elektryczne, pojazdy silnikowe, pojazdy trzy lub czterokołowe, polewaczki, przyczepy, przyczepy kempingowe, przyczepy mieszkalne samochodowe, podwozia pojazdów, zderzaki do pojazdów, przekładnie redukcyjne do pojazdów lądowych, rowery, samochody kempingowe, samochody osobowe, siedzenia do pojazdów, traktory, wózki: bagażowe, do golfa, do transportu wewnętrznego, wózki transportowe trójkołowe, wózki widłowe, **14** bransoletki do zegarków, breloczki, budziki, emblematy

z metali szlachetnych, figurki-statuetki z metali szlachetnych, medale, monety, spinki do krawatów i mankietów, zegary, 16 afisze, albumy, broszury, czasopisma, doniczki, emblematy papierowe, etykiety papierowe, folie z tworzyw sztucznych do pakowania, foldery, fotografie, grafiki, kalendarze, karty do gry, katalogi okolicznościowe, koperty, książki, obrazy, mapy turystyczne, naklejki, nalepki, notesy, papierowe opakowania okolicznościowe, periodyki, papeteria ozdobna, pocztówki, plakaty, prospekty, publikacje, przewodniki turystyczne, reprodukcje graficzne, ryciny, torby do pakowania okolicznościowe, tablice i arkusze ogłoszeniowe, stemple okolicznościowe, zakładki do książek, widokówki, wydawnictwa naukowe o regionie warmińskim, 18 aktówki, teczki, nosidełka do noszenia dzieci, kagańce, portfele na karty wizytowe, kijki marszowe, kuferki i kufry bagażowe i podróżne, opakowania ze skóry, parasole, plecaki, plecaki turystyczne, portmonetki, portfele, parasole przeciwsłoneczne, siatki na zakupy, skórzane pasy, szkolne: teczki, torby, tornistry, teczki na nuty, teki, dyplomaty, torby: alpinistyczne, na kółkach, na zakupy, plażowe, podróżne, turystyczne, walizy, 20 dzieła sztuki z drewna, wosku, gipsu lub tworzyw sztucznych, figurki-statuetki z drewna, wosku lub tworzyw sztucznych, poduszki, podpory pod książki, kwietniki, listwy do ram obrazów, lusterka toaletowe, lustra, rękojeści niemetalowe do noży, numery domów nieświecące niemetalowe, tablice na ogłoszenia, opakowania drewniane do butelek, ozdoby z tworzyw sztucznych do artykułów spożywczych, stojaki na parasole, parawany, taborety-podnóżki, 21 wyroby z ceramiki dla gospodarstwa domowego, kosze na chleb, cukiernice, czajniczki do herbaty, deski do krojenia do kuchni, doniczki na kwiaty, dozowniki mydła i do papieru toaletowego, dzbanki, figurki z porcelany, terakoty lub szkła, kieliszki do jajek, świeczniki, kosze do użytku domowego, kosze na odpadki i śmieci, koziołki pod noże na stół, kółka na serwetki, kubki, kufle, okładki, uchwyty na karty menu, otwieracze do butelek, pucharki na owoce, patery, pieprzniczki, podkładki na stół pod naczyńia nie z papieru i nie z tkanin, pojemniki na chleb i na słodycze, serwetniki, szklane wyroby malowane, termosy, wazon, wyroby garncarskie, 22 sznury, liny i szpagaty z włókien naturalnych i sztucznych, z papieru i tworzyw sztucznych, szpagat papierowy, hamaki, markizy, namioty, sznurki do pakowania, sznurki do wyrabiania sieci, szelki do transportu ładunków niemetalowe, worki do pakowania z materiałów tekstylnych, worki do transportu i przechowywania materiałów luzem, worki pocztowe, 25 odzież zwłaszcza odzież sportowa: koszulki i spodenki sportowe i gimnastyczne, dresy, czapki i kapelusze, bluzki, berety, daszki do czapek, drewniak, krawaty, kalosze, kąpielówki, fułary, legginsy, paski, chusty, obuwie: gimnastyczne, piłkarskie, plażowe, sportowe, skarpetki, szale, szelki, turbany, 28 artykuły gimnastyczne i sportowe, przyrządy do ćwiczeń fizycznych, balony do zabawy, zabawki, puzzle, klocki, lalki, latawce, pluszowe zabawki, maskotki i gadzety reklamowe z tworzyw, drewna i materiałów tekstylnych, akcesoria do gry: kije, karty, kule, piłki, żetony, 32 piwo, wody mineralne i gazowane oraz inne napoje bezalkoholowe; napoje izotoniczne i energetyzujące; napoje owocowe i soki owocowe; syropy i inne preparaty do produkcji napojów, 33 napoje alkoholowe (z wyjątkiem piwa), 35 agencje informacji handlowej, agencje reklamowe, analizy rynkowe, badania marketingowe, badania rynku i opinii publicznej, badania w dziedzinie działalności gospodarczej, doradztwo w zakresie organizowania i prowadzenia działalności gospodarczej, doradztwo w zarządzaniu działalnością gospodarczą, dystrybucja materiałów reklamowych-próbek, druków, prospektów, broszur, ulotek, ekspertyzy w zakresie wydolności przedsiębiorstw, organizowanie sprzedaży w trybie aukcji i przetargów publicznych, organizowanie wystaw w celach handlowych lub reklamowych, organizowanie targów w celach handlowych lub reklamowych, prezentowanie produktów w mediach dla celów sprzedaży; reklama za pośrednictwem sieci komputerowej, reklamy prasowe, radiowe i telewizyjne, reklama billboardowa, usługi w zakresie handlu detalicznego, hurtowego oraz za pomocą Internetu różnych towarów w zakresie sprzętu motoryzacyjnego, maszyn rolniczych i budowlanych oraz ich części i akcesoriów, usługi w zakresie prowadzenia agencji importowo-eksportowej, 36 administrowanie i zarządzanie nieruchomościami, agencje nieruchomości, agencje pośrednictwa w handlu nieruchomościami, analizy finansowe, dzierżawa i wycena majątku nieruchomości, doradztwo finansowe i usługi finansowe, doradztwo podatkowe, pośrednictwo przy zawieraniu umów kredytowych, pośrednictwo finansowe i pieniężne, porady w zakresie inwestowania w nieruchomości, wynajmowanie pomieszczeń biurowych i mieszkań, zarządzanie finansami, 37 izolowanie budynków,

instalowanie i naprawa urządzeń elektrycznych, instalowanie i naprawa urządzeń dla chłodnictwa, instalowanie i naprawy urządzeń do nawadniania, instalowanie oraz naprawa urządzeń klimatyzacyjnych, konserwacja i naprawy maszyn, montaż i naprawy instalacji alarmowych, montaż i naprawy instalacji grzewczych, przeciwpożarowych, mycie pojazdów, nadzór budowlany, obsługa i naprawa pojazdów, regeneracja maszyn zużytych lub częściowo zniszczonych, regeneracja silników zużytych lub częściowo zniszczonych, usługi stacji obsługi samochodów-tankowanie i obsługa, wynajem buldożerów, koparek, wynajem sprzętu budowlanego, wynajem sprzętu do oczyszczania dróg, wynajem żurawi, wynajem maszyn i urządzeń rolniczych, zabezpieczanie budynków przed wilgocią, zabezpieczanie pojazdów przed korozją, 39 dostarczanie towarów, dostarczanie przesyłek, dystrybucja energii, paliw gazowych, prądu elektrycznego i wody, magazynowanie i przechowywanie towarów, pakowanie produktów i towarów, przenoszenie, przewóz bagaży, przeprowadzki, przewożenie ładunków, przewóz samochodami ciężarowymi, transport, usługi w zakresie transportu autobusowego, samochodowego, transport pasażerski, transport podróży, wyładunek i składowanie odpadów, wynajmowanie magazynów, wypożyczanie pojazdów, zaopatrywanie w wodę, 40 oczyszczanie, odświeżanie i dezodoryzacja powietrza, oczyszczanie i uzdatnianie wody, przetwarzanie i sortowanie odpadów oraz surowców wtórnych, przetwarzanie ropy naftowej, recykling odpadków i odpadów, spalanie śmieci i odpadków, unieszkodliwianie i przetwarzanie odpadów, usługi związane z niszczeniem odpadów i odzyskiem surowców, wulkanizacja, wytwarzanie energii, obróbka materiałów, 41 organizowanie działań promocyjnych i informacyjnych poprzez organizowanie i prowadzenie wszelkich imprez publicznych, prezentacji, wystaw, szkoleń i kursów edukacyjnych, kongresów, konferencji, seminariów, sympozjów, zjazdów, spotkań przedstawicieli przedsiębiorców z przedstawicielami władz, 42 doradztwo budowlane, inżynieria techniczna, opracowywanie projektów technicznych, testowanie pojazdów, usługi w zakresie prowadzenia badań technicznych, badań w dziedzinie mechaniki, badań i doradztwo w zakresie ochrony środowiska naturalnego, prace badawczo-rozwojowe wykonywane na rzecz osób trzecich, projektowanie budynków, wzornictwo przemysłowe, 45 doradztwo w sprawach bezpieczeństwa; monitoring systemów bezpieczeństwa i antywłamaniowych, usługi związane z gaszeniem pożaru, ochrona przeciwpożarowa, usługi ochroniarskie, wypożyczanie alarmów przeciwpożarowych, doradztwo w zakresie własności intelektualnej, zarządzanie prawami autorskimi.

(111) 267437 (220) 2011 10 20 (210) 391776  
 (151) 2014 03 13 (441) 2012 01 30  
 (732) URSUS SPÓŁKA AKCYJNA, Dobre Miasto, PL.  
 (540)

**URSUS**

(531) 26.11.1, 27.5.1  
 (510), (511) 04 benzyna, brykiety: drzewne, materiałów palnych, węglowe, brykiety z torfu jako paliwo, paliwo do diesla, węgiel drzewny jako paliwo, gaz: olejowy, oświetleniowy, gazolina, gaz generatorowy, mazut, paliwa mineralne, oleje: palne, przemysłowe i silnikowe, paliwa silnikowe, paliwo gazowe, smary do narzędzi tnących, 06 medale okolicznościowe i emblematy metalowe z metali nieszlachetnych i ich stopów, gadzety reklamowe z metali nieszlachetnych i ich stopów, zawieszki do kluczy, puchary, figurki, statuetki z metali nieszlachetnych, znaczki do przypinania, foremki do lodu metalowe, dzwony i dzwonki, kołatki do drzwi, maskotki metalowe, 07 maszyny i obrabiarki, silniki z wyjątkiem stosowanych w pojazdach lądowych, mechaniczne narzędzia rolnicze o napędzie innym niż ręczny, alternatory-generatory prądu przemiennego, brzeszczoty pił, cylindry do maszyn i silników, chłodnice do silników, ciągniki jednoosiowe ogrodowe, dmuchawy, dmuchawy do sprężania, zasysania i transportu ziarna, dźwigi do pojazdów, filtry powietrza chłodnic silników, gaźniki, generatory elektryczności, iskrowniki zapłonu, instalacje do mycia pojazdów, kombajny zbożowe, kopaczki, koparki-czerpaki, koparki do rowów, koparki jednoczerpakowe mechaniczne, koła zębate, kosiarki, kosiarki-snopowiązałki, kosiarki ogrodowe, kraljalnice, maszyny dla mleczarstwa, krajarki do roślin okopowych, kultywatory, łuszkarki ziarna, maszyny rolnicze, maszyny do budowy dróg, maszyny wirujące, mieszalniki, młocarnie, obieraczki, obrabiarki, maszyny do

ostrzeżenia, pługi, pługi do zdejmowania darni, prądnice prądu stałego, przenośniki pneumatyczne, podajniki mechaniczne paszy dla zwierząt, przetrząsacze do siana przeguby Cardana, rozdrabniarki, rozruszniki silników, siewniki, siewczarki, snopowiązałki, spycharki, urządzenia do zagęszczania odpadów, tłoki do amortyzatorów i cylindrów, tłumiki do silników, wialnie, wiązarki do siana, wtryskiwacze do silników, żniwiarki, **09** dzwonki sygnalizacyjne, etui na okulary, filmy kinematograficzne, filmy rysunkowe animowane, futerały na przyrządy i aparaturę fotograficzną, gwizdki sygnalizacyjne, kalkulatory, kamery wideo zespolone z magnetofonem, kamizelki i koła ratunkowe, kasety wideo, kaski ochronne dla uprawiania sportu, lornetki, lupy, myszy komputerowe, okulary ochronne do uprawiania sportu, pływak do kąpielii i pływania, podkładki pod myszy komputerowe, programy gier komputerowych, programy komputerowe, odbiorniki radiowe, radia samochodowe, suwaki logarytmiczne, tarcze odbłaskowe noszone na ubraniu w celu zapobiegania wypadkom drogowym, wagi, znaki drogowe świejące lub mechaniczne, żelazka elektryczne, **11** aparatura i instalacje chłodnicze, armatura bezpieczeństwa do urządzeń oraz instalacji wodnych i gazowych, instalacje do klimatyzacji, instalacje klimatyzacyjne w pojazdach, instalacje grzewcze w pojazdach, piece do spoielania, urządzenia do ogrzewania na paliwo stałe, płynne lub gazowe, urządzenia oświetleniowe w pojazdach, wymienniki ciepła; abażury, lampki elektryczne na choinkę, świejące numerów do domów, elektryczne ekspresy do kawy, elektryczne lampy, fontanny, zapalniczki do gazu, koce i poduszki podgrzewane elektrycznie nie do celów leczniczych, kominki domowe, lampiony, klosze do lampy, latarki, suszarki do włosów, świeczniki, żyrandole, **12** pojazdy, urządzenia służące do poruszania się na lądzie, w powietrzu lub wodzie, amortyzatory zawieszenia w pojazdach, urządzenia antypoślizgowe do opon pojazdów, autoalarmy, autobusy, autokary, bagażniki do pojazdów, błotniki, ciągniki, mechanizmy wywrotkowe do skrzyń ciężarówek, ciężarówki-łory, drążki skłębne do pojazdów, drzwi do pojazdów, foteliki bezpieczeństwa dla dzieci do pojazdów, furgonetki, hamulce do pojazdów, karoserie samochodowe, koła pojazdów, kołpaki, łańcuchy napędowe do pojazdów lądowych, mechanizmy napędowe do pojazdów lądowych, pojazdy-chłodnie, pojazdy elektryczne, pojazdy silnikowe, pojazdy trzy lub czterokołowe, polewaczki, przyczepy, przyczepy kempingowe, przyczepy mieszkalne samochodowe, podwozia pojazdów, zderzaki do pojazdów, przekładnie redukcyjne do pojazdów lądowych, rowery, samochody kempingowe, samochody osobowe, siedzenia do pojazdów, traktory, wózki: bagażowe, do golfa, do transportu wewnętrznego, wózki transportowe trójkołowe, wózki widłowe, **20** dzieła sztuki z drewna, wosku, gipsu lub tworzyw sztucznych, figurki-statuetki z drewna, wosku lub tworzyw sztucznych, poduszki, podpory pod książki, kwietniki, listwy do ram obrazów, lusterka toaletowe, lustra, rękojeści niemetalowe do noży, numery domów nieświejące niemetalowe, tablice na ogłoszenia, opakowania drewniane do butelek, ozdoby z tworzyw sztucznych do artykułów spożywczych, stojaki na parasole, parawany, taborety-podnóżki, **21** wyroby z ceramiki dla gospodarstwa domowego, kosze na chleb, cukierki, czajniczki do herbaty, deski do krojenia do kuchni, doniczki na kwiaty, dozowniki mydła i do papieru toaletowego, dzbanki, figurki z porcelany, terakoty lub szkła, kieliszki do jajek, świeczniki, kosze do użytku domowego, kosze na odpadki i śmieci, koziołki pod noże na stół, kółka na serwetki, kubki, kufle, okładki, uchwyty na karty menu, otwieracze do butelek, pucharki na owoce, patery, pieprzniczki, podkładki na stół pod naczynta nie z papieru i nie z tkanin, pojemniki na chleb i na słodycze, serwetniki, szklane wyroby malowane, termosy, wazon, wyroby garncarskie, **22** sznury, liny i szpagaty z włókien naturalnych i sztucznych, z papieru i tworzyw sztucznych, szpagat papierowy, hamaki, markizy, namioty, sznurki do pakowania, sznurki do wyrabiania sieci, szelki do transportu ładunków niemetalowe, worki do pakowania z materiałów tekstylnych, worki do transportu i przechowywania materiałów luzem, worki pocztowe, **28** artykuły gimnastyczne i sportowe, przyrządy do ćwiczeń fizycznych, balony do zabawy, zabawki, puzzle, kločki, lalki, latawce, pluszowe zabawki, maskotki i gadzety reklamowe z tworzyw, drewna i materiałów tekstylnych, akcesoria do gry: kije, karty, kule, piłki, żetony, **33** napoje alkoholowe (z wyjątkiem piwa), **35** usługi w zakresie handlu detalicznego, hurtowego oraz za pomocą Internetu różnych towarów w zakresie sprzętu motoryzacyjnego, maszyn rolniczych i budowlanych oraz ich części i akcesoriów, usługi w zakresie prowadzenia agencji importowo-eksportowej, **36** administrowanie i zarządzanie nieruchomościami, agencje nieruchomości, agen-

cje pośrednictwa w handlu nieruchomościami, analizy finansowe, dzierżawa i wycena majątku nieruchomego, doradztwo finansowe i usługi finansowe, doradztwo podatkowe, pośrednictwo przy zawieraniu umów kredytowych, pośrednictwo finansowe i pieniężne, porady w zakresie inwestowania w nieruchomości, wynajmowanie pomieszczeń biurowych i mieszkań, zarządzanie finansami, **37** izolowanie budynków, instalowanie i naprawa urządzeń elektrycznych, instalowanie i naprawy urządzeń dla chłodnictwa, instalowanie i naprawy urządzeń do nawadniania, instalowanie oraz naprawa urządzeń klimatyzacyjnych, konserwacja i naprawy maszyn, montaż i naprawy instalacji alarmowych, montaż i naprawy instalacji grzewczych, przeciwpożarowych, mycie pojazdów, nadzór budowlany, obsługa i naprawa pojazdów, regeneracja maszyn zużytych lub częściowo zniszczonych, regeneracja silników zużytych lub częściowo zniszczonych, usługi stacji obsługi samochodów-tankowanie i obsługa, wynajem buldożerów, koparek, wynajem sprzętu budowlanego, wynajem sprzętu do oczyszczania dróg, wynajem żurawi, wynajem maszyn i urządzeń rolniczych, zabezpieczanie budynków przed wilgocią, zabezpieczanie pojazdów przed korozją, **39** dostarczanie towarów, dostarczanie przesyłek, dystrybucja: energii, paliw gazowych, prądu elektrycznego i wody, magazynowanie i przechowywanie towarów, pakowanie produktów i towarów, przenoszenie, przewóz bagaży, przeprowadzki, przewożenie ładunków, przewóz samochodami ciężarowymi, transport, usługi w zakresie transportu autobusowego, samochodowego, transport pasażerski, transport podróży, wyładunek i składowanie odpadów, wynajmowanie magazynów, wypożyczanie pojazdów, zaopatrywanie w wodę, **40** oczyszczanie, odświeżanie i dezodoryzacja powietrza, oczyszczanie i uzdatnianie wody, przetwarzanie i sortowanie odpadów oraz surowców wtórnych, przetwarzanie ropy naftowej, recykling odpadków i odpadów, spalanie śmieci i odpadków, unieszkodliwianie i przetwarzanie odpadów, usługi związane z niszczeniem odpadów i odzyskiem surowców, wulkanizacja, wytwarzanie energii, obróbka materiałów, **41** organizowanie działań promocyjnych i informacyjnych poprzez organizowanie i prowadzenie wszelkich imprez publicznych, prezentacji, wystaw, szkoleń i kursów edukacyjnych, kongresów, konferencji, seminariów, sympozjów, zjazdów, spotkań przedstawicieli przedsiębiorców z przedstawicielami władz, **42** doradztwo budowlane, inżynieria techniczna, opracowywanie projektów technicznych, testowanie pojazdów, usługi w zakresie prowadzenia badań technicznych, badań w dziedzinie mechaniki, badań i doradztwo w zakresie ochrony środowiska naturalnego, prace badawczo-rozwojowe wykonywane na rzecz osób trzecich, projektowanie budynków, wzornictwo przemysłowe, **45** doradztwo w sprawach bezpieczeństwa; monitoring systemów bezpieczeństwa i antywłamaniowych, usługi związane z gaszeniem pożaru, ochrona przeciwpożarowa, usługi ochroniarskie, wypożyczanie alarmów przeciwpożarowych, doradztwo w zakresie własności intelektualnej, zarządzanie prawami autorskimi.

(111) **267438** (220) 2011 10 20 (210) 391777  
 (151) 2014 03 13 (441) 2012 01 30  
 (732) URSUS SPÓŁKA AKCYJNA, Dobrze Miasto, PL.  
 (540)



Kolor znaku: czarny, czerwony, biały  
 (531) 3.1.14, 3.1.24, 15.7.1, 27.5.1, 29.1.13  
 (510), (511) **04** benzyna, brykiety: drzewne, materiałów palnych, węglowe, brykiety z torfu jako paliwo, paliwo do diesla, węgiel drzewny jako paliwo, gaz: olejowy, oświetleniowy, gazolina, gaz generatorowy, mazut, paliwa mineralne, oleje: palne, przemysłowe i silnikowe, paliwa silnikowe, paliwo gazowe, smary do narzędzi tnących, **06** medale okolicznościowe i emblematy metalowe z metali nieszlachetnych i ich stopów, gadzety reklamowe z metali nieszlachetnych i ich stopów, zawieszki do kluczy, puchary, figurki, statuetki z metali nieszlachetnych, znaczki do przypinania, foremki do lodu metalowe, dzwony i dzwonki, kołatki do drzewia, maskotki metalowe, **07** maszyny i obrabiarki, silniki z wyjątkiem stosowanych w pojazdach lądowych, mechaniczne narzędzia rolnicze o napędzie innym niż ręczny, alter-

natory-generatory prądu przemiennego, brzeszczoty pił, cylindry do maszyn i silników, chłodnice do silników, ciągniki jednoosiowe ogrodowe, dmuchawy, dmuchawy do sprężania, zasysania i transportu ziarna, dźwigi do pojazdów, filtry powietrza chłodnic silników, gaźniki, generatory elektryczności, iskrowniki zapłonu, instalacje do mycia pojazdów, kombajny zbożowe, kopaczki, koparki-czerpaki, koparki do rowów, koparki jednoczerpakowe mechaniczne, koła zębate, kosiarki, kosiarki-snopowiązałki, kosiarki ogrodowe, krajalnice, maszyny dla mleczarstwa, krajarki do roślin okopowych, kultywatory, łuszkarki ziarna, maszyny rolnicze, maszyny do budowy dróg, maszyny wirujące, mieszalniki, młocarnie, obieraczki, obrabiarki, maszyny do ostrzeżenia, pługi, pługi do zdejmowania darni, prądnice prądu stałego, przenośniki pneumatyczne, podajniki mechaniczne paszy dla zwierząt, przetrząsacze do siana przeguby Cardana, rozrabniarki, rozruszniki silników, siewniki, siewczarki, snopowiązałki, spycharki, urządzenia do zagęszczania odpadów, tłoki do amortyzatorów i cylindrów, tłumiki do silników, wialnie, wiązarki do siana, wtryskiwacze do silników, żniwiarki, **09** dzwonki sygnalizacyjne, etui na okulary, filmy kinematograficzne, filmy rysunkowe animowane, futerały na przyrządy i aparaturę fotograficzną, gwizdki sygnalizacyjne, kalkulatory, kamery wideo zespolone z magnetofonem, kamizelki i koła ratunkowe, kasyety wideo, kaski ochronne dla uprawiania sportu, lornetki, lupy, myszy komputerowe, okulary ochronne do uprawiania sportu, pływak do kąpielii i pływania, podkładki pod myszy komputerowe, programy gier komputerowych, programy komputerowe, odbiorniki radiowe, radia samochodowe, suwaki logarytmiczne, tarcze odbłaskowe noszone na ubraniu w celu zapobiegania wypadkom drogowym, wagi, znaki drogowe świejące lub mechaniczne, żelazka elektryczne, **11** aparatura i instalacje chłodnicze, armatura bezpieczeństwa do urządzeń oraz instalacji wodnych i gazowych, instalacje do klimatyzacji, instalacje klimatyzacyjne w pojazdach, instalacje grzewcze w pojazdach, piece do spopielenia, urządzenia do ogrzewania na paliwo stałe, płynne lub gazowe, urządzenia oświetleniowe w pojazdach, wymienniki ciepła; abażury, lampki elektryczne na choinkę, świejące numerów do domów, elektryczne ekspresy do kawy, elektryczne lampy, fontanny, zapalniczki do gazu, koce i poduszki podgrzewane elektrycznie nie do celów leczniczych, kominki domowe, lampiony, klosze do lampy, latarki, suszarki do włosów, świeczniki, żyrandole, **12** pojazdy, urządzenia służące do poruszania się na lądzie, w powietrzu lub wodzie, amortyzatory zawieszenia w pojazdach, urządzenia antypoślizgowe do opon pojazdów, autoalarmy, autobusy, autokary, bagażniki do pojazdów, błotniki, ciągniki, mechanizmy wywrotkowe do skrzyń ciężarówek, ciężarówki-lory, drążki skrętne do pojazdów, drzwi do pojazdów, foteliki bezpieczeństwa dla dzieci do pojazdów, furgonetki, hamulce do pojazdów, karoserie samochodowe, koła pojazdów, kołpaki, łańcuchy napędowe do pojazdów lądowych, mechanizmy napędowe do pojazdów lądowych, pojazdy-chłodnie, pojazdy elektryczne, pojazdy silnikowe, pojazdy trzy lub czterośladowe, polewaczki, przyczepy, przyczepy kempingowe, przyczepy mieszkalne samochodowe, podwozia pojazdów, zderzaki do pojazdów, przekładnie redukcyjne do pojazdów lądowych, rowery, samochody kempingowe, samochody osobowe, siedzenia do pojazdów, traktory, wózki: bagażowe, do golfa, do transportu wewnętrznego, wózki transportowe trójśladowe, wózki widłowe, **20** dzieła sztuki z drewna, wosku, gipsu lub tworzyw sztucznych, figurki-statuetki z drewna, wosku lub tworzyw sztucznych, poduszki, podpory pod książki, kwietniki, listwy do ram obrazów, lustro toaletowe, lustra, rękojeści niemetale do noży, numery domów nieświejące niemetale, tablice na ogłoszenia, opakowania drewniane do butelek, ozdoby z tworzyw sztucznych do artykułów spożywczych, stojaki na parasole, parawany, taborety-podnóżki, **21** wyroby z ceramiki dla gospodarstwa domowego, kosze na chleb, cukiernice, czajniczki do herbaty, deski do krojenia do kuchni, doniczki na kwiaty, dozowniki mydła i do papieru toaletowego, dzbanki, figurki z porcelany, terakoty lub szkła, kieliszki do jajek, świeczniki, kosze do użytku domowego, kosze na odpadki i śmieci, koziołki pod noże na stół, kółka na serwetki, kubki, kufle, okładki, uchwyty na karty menu, otwieracze do butelek, pucharki na owoce, patery, pieprzniczki, podkładki na stół pod naczynia nie z papieru i nie z tkanin, pojemniki na chleb i na słodycze, serwetniki, szklane wyroby malowane, termosy, wazony, wyroby garncarskie, **22** sznury, liny i szpagaty z włókien naturalnych i sztucznych, z papieru i tworzyw sztucznych, szpagat papierowy, hamaki, markizy, namioty, sznurki do pakowania, sznurki do wyrabiania sieci, szelki do transportu ładunków niemetale, worki do pakowania z materiałów tekstylnych,

worki do transportu i przechowywania materiałów luzem, worki pocztowe, **28** artykuły gimnastyczne i sportowe, przyrządy do ćwiczeń fizycznych, balony do zabawy, zabawki, puzzle, klocki, lalki, la-tawce, pluszowe zabawki, maskotki i gadzety reklamowe z tworzyw, drewna i materiałów tekstylnych, akcesoria do gry: kije, karty, kule, piłki, żetony, **33** napoje alkoholowe (z wyjątkiem piwa), **35** usługi w zakresie handlu detalicznego, hurtowego oraz za pomocą Internetu różnych towarów w zakresie sprzętu motoryzacyjnego, maszyn rolniczych i budowlanych oraz ich części i akcesoriów, usługi w zakresie prowadzenia agencji importowo-eksportowej, **36** administrowanie i zarządzanie nieruchomościami, agencje nieruchomości, agencje pośrednictwa w handlu nieruchomościami, analizy finansowe, dzierżawa i wycena majątku nieruchomego, doradztwo finansowe i usługi finansowe, doradztwo podatkowe, pośrednictwo przy zawieraniu umów kredytowych, pośrednictwo finansowe i pieniężne, porady w zakresie inwestowania w nieruchomości, wynajmowanie pomieszczeń biurowych i mieszkań, zarządzanie finansami, **37** izolowanie budynków, instalowanie i naprawa urządzeń elektrycznych, instalowanie i naprawy urządzeń dla chłodnictwa, instalowanie i naprawy urządzeń do nawadniania, instalowanie oraz naprawa urządzeń klimatyzacyjnych, konserwacja i naprawy maszyn, montaż i naprawy instalacji alarmowych, montaż i naprawy instalacji grzewczych, przeciwpożarowych, mycie pojazdów, nadzór budowlany, obsługa i naprawa pojazdów, regeneracja maszyn zużytych lub częściowo zniszczonych, regeneracja silników zużytych lub częściowo zniszczonych, usługi stacji obsługi samochodów-tankowanie i obsługa, wynajem buldożerów, koparek, wynajem sprzętu budowlanego, wynajem sprzętu do oczyszczania dróg, wynajem żuraw, wynajem maszyn i urządzeń rolniczych, zabezpieczanie budynków przed wilgocią, zabezpieczanie pojazdów przed korozją, **39** dostarczanie towarów, dostarczanie przesyłek, dystrybucja: energii, paliw gazowych, prądu elektrycznego i wody, magazynowanie i przechowywanie towarów, pakowanie produktów i towarów, przenoszenie, przewóz bagaży, przeprowadzki, przewożenie ładunków, przewóz samochodami ciężarowymi, transport, usługi w zakresie transportu autobusowego, samochodowego, transport pasażerski, transport podróży, wyładunek i składowanie odpadów, wynajmowanie magazynów, wypożyczanie pojazdów, zaopatrywanie w wodę, **40** oczyszczanie, odświeżanie i dezodoryzacja powietrza, oczyszczanie i uzdatnianie wody, przetwarzanie i sortowanie odpadów oraz surowców wtórnych, przetwarzanie ropy naftowej, recykling odpadków i odpadów, spalanie śmieci i odpadków, unieszkodliwianie i przetwarzanie odpadów, usługi związane z niszczeniem odpadów i odzyskiem surowców, wulkanizacja, wytwarzanie energii, obróbka materiałów, **41** organizowanie działań promocyjnych i informacyjnych poprzez organizowanie i prowadzenie wszelkich imprez publicznych, prezentacji, wystaw, szkoleń i kursów edukacyjnych, kongresów, konferencji, seminariów, sympozjów, zjazdów, spotkań przedstawicieli przedsiębiorców z przedstawicielami władz, **42** doradztwo budowlane, inżynieria techniczna, opracowywanie projektów technicznych, testowanie pojazdów, usługi w zakresie prowadzenia badań technicznych, badań w dziedzinie mechaniki, badań i doradztwo w zakresie ochrony środowiska naturalnego, prace badawczo-rozwojowe wykonywane na rzecz osób trzecich, projektowanie budynków, wzornictwo przemysłowe, **45** doradztwo w sprawach bezpieczeństwa; monitoring systemów bezpieczeństwa i antywłamaniowych, usługi związane z gaszeniem pożaru, ochrona przeciwpożarowa, usługi ochroniarskie, wypożyczanie alarmów przeciwpożarowych, doradztwo w zakresie własności intelektualnej, zarządzanie prawami autorskimi.

(111) **267439** (220) 2011 10 20 (210) 391778  
 (151) 2014 03 13 (441) 2012 01 30  
 (732) URSUS SPÓŁKA AKCYJNA, Dobre Miasto, PL.  
 (540)

**URSUS**

(531) 27.5.1

(510), (511) **04** benzyna, brykiety: drzewne, materiałów palnych, węglowe, brykiety z torfu jako paliwo, paliwo do diesla, węgiel drzewny jako paliwo, gaz: olejowy, oświetleniowy, gazolina, gaz generatorowy, mazut, paliwa mineralne, oleje: palne, przemysłowe i silnikowe, paliwa silnikowe, paliwo gazowe, smary do narzędzi tnących, **06** medale okolicznościowe i emblematy metalowe z metali nieszlachetnych i ich sto-

pów, gadzety reklamowe z metali nieszlachetnych i ich stopów, zawieszki do kluczy, puchary, figurki, statuetki z metali nieszlachetnych, znaczki do przypinania, foremki do lodu metalowe, dzwony i dzwonki, kołatki do drzwi, maskotki metalowe, **07** maszyny i obrabiarki, silniki z wyjątkiem stosowanych w pojazdach lądowych, mechaniczne narzędzia rolnicze o napędzie innym niż ręczny, alternatory-generatory prądu prądu przemiennego, brzeszczoty pił, cylindry do maszyn i silników, chłodnice do silników, ciągniki jednoosiowe ogrodowe, dmuchawy, dmuchawy do sprężania, zasysania i transportu ziarna, dźwigi do pojazdów, filtry powietrza chłodnic silników, gaźniki, generatory elektryczności, iskrowniki zapłonu, instalacje do mycia pojazdów, kombajny zbożowe, kopaczki, koparki-czerpaki, koparki do rowów, koparki jednoczerpakowe mechaniczne, koła zębate, kosiarki, kosiarki-snopowiązałki, kosiarki ogrodowe, krajalnice, maszyny dla mleczarstwa, krajarki do roślin okopowych, kultywatory, łuskarki ziarna, maszyny rolnicze, maszyny do budowy dróg, maszyny wirujące, mieszalniki, młocarnie, obieraczki, obrabiarki, maszyny do ostrzeżenia, pługi, pługi do zdejmowania darni, prądnice prądu stałego, przenośniki pneumatyczne, podajniki mechaniczne pasy dla zwierząt, przetrząsacze do siana przeguby Cardana, rozdrabniarki, rozruszniki silników, siewniki, sieczkarnie, snopowiązałki, spycharki, urządzenia do zagęszczania odpadów, tłoki do amortyzatorów i cylindrów, tłumiki do silników, wialnie, wiązarki do siana, wtryskiwacze do silników, żniwiarki, **09** dzwonki sygnalizacyjne, etui na okulary, filmy kinematograficzne, filmy rysunkowe animowane, futerały na przyrządy i aparaturę fotograficzną, gwizdki sygnalizacyjne, kalkulatory, kamery wideo zespolone z magnetofonem, kamizelki i koła ratunkowe, kasety wideo, kaski ochronne dla uprawiania sportu, lornetki, lupy, myszy komputerowe, okulary ochronne do uprawiania sportu, pływak do kąpieli i pływania, podkładki pod myszy komputerowe, programy gier komputerowych, programy komputerowe, odbiorniki radiowe, radia samochodowe, suwaki logarytmiczne, tarcze odbłaskowe noszone na ubraniu w celu zapobiegania wypadkom drogowym, wagi, znaki drogowe świecące lub mechaniczne, żelazka elektryczne, **11** aparatura i instalacje chłodnicze, armatura bezpieczeństwa do urządzeń oraz instalacji wodnych i gazowych, instalacje do klimatyzacji, instalacje klimatyzacyjne w pojazdach, instalacje grzewcze w pojazdach, piece do spopielenia, urządzenia do ogrzewania na paliwo stałe, płynne lub gazowe, urządzenia oświetleniowe w pojazdach, wymienniki ciepła; abażury, lampki elektryczne na choinkę, świecące numerów do domów, elektryczne ekspresy do kawy, elektryczne lampy, fontanny, zapalniczki do gazu, koce i poduszki podgrzewane elektrycznie nie do celów leczniczych, kominki domowe, lampiony, klosze do lampy, latarki, suszarki do włosów, świeczniki, żyrandole, **12** pojazdy, urządzenia służące do poruszania się na łądzie, w powietrzu lub wodzie, amortyzatory zawieszenia w pojazdach, urządzenia antypoślizgowe do opon pojazdów, autoalarmy, autobusy, autokary, bagażniki do pojazdów, błotniki, ciągniki, mechanizmy wywrotkowe do skrzyń ciężarówek, ciężarówko-lory, drążki skrzyn do pojazdów, drzwi do pojazdów, foteliki bezpieczeństwa dla dzieci do pojazdów, furgonetki, hamulce do pojazdów, karoserie samochodowe, koła pojazdów, kołpaki, łańcuchy napędowe do pojazdów lądowych, mechanizmy napędowe do pojazdów lądowych, pojazdy-chłodnie, pojazdy elektryczne, pojazdy silnikowe, pojazdy trzy lub czterokołowe, polewaczki, przyczepy, przyczepy kempingowe, przyczepy mieszkalne samochodowe, podwozia pojazdów, zderzaki do pojazdów, przekładnie redukcyjne do pojazdów lądowych, rowery, samochody kempingowe, samochody osobowe, siedzenia do pojazdów, traktory, wózki: bagażowe, do golfa, do transportu wewnętrznego, wózki transportowe trójkołowe, wózki widłowe, **20** dzieła sztuki z drewna, wosku, gipsu lub tworzyw sztucznych, figurki-statuetki z drewna, wosku lub tworzyw sztucznych, poduszki, podpory pod książki, kwietniki, listwy do ram obrazów, lusterka toaletowe, lustra, rękojeści niemetale do noży, numery domów nieświecące niemetale, tablice na ogłoszenia, opakowania drewniane do butelek, ozdoby z tworzyw sztucznych do artykułów spożywczych, stojaki na parasole, parawany, taborety-podnóżki, **21** wyroby z ceramiki dla gospodarstwa domowego, kosze na chleb, cukiernice, czajniczki do herbaty, deski do krojenia do kuchni, doniczki na kwiaty, dozowniki mydła i do papieru toaletowego, dzbanki, figurki z porcelany, terakoty lub szkła, kieliszki do jajek, świeczniki, kosze do użytku domowego, kosze na odpadki i śmieci, koziołki pod noże na stół, kółka na serwetki, kubki, kufle, okładki, uchwyty na karty menu, otwieracze do butelek, pucharki na owoce, patery, pieprzniczki, podkładki na stół pod naczynia nie z papieru i nie z tkanin, pojemniki na chleb i na słodycze, serwetniki, szklane wyroby malowane, termosy, wazon, wyroby garncarskie, **22** sznurki, liny i szpagaty z włókien naturalnych i sztucznych, z papieru i tworzyw sztucznych, szpagat papierowy, hamaki, markizy, namioty, sznurki do pakowania,

sznurki do wyrabiania sieci, szelki do transportu ładunków niemetale, worki do pakowania z materiałów tekstylnych, worki do transportu i przechowywania materiałów luzem, worki pocztowe, **28** artykuły gimnastyczne i sportowe, przyrządy do ćwiczeń fizycznych, balony do zabawy, zabawki, puzzle, klocki, lalki, latawce, pluszowe zabawki, maskotki i gadzety reklamowe z tworzyw, drewna i materiałów tekstylnych, akcesoria do gry: kije, karty, kule, piłki, żetony, **33** napoje alkoholowe (z wyjątkiem piwa), **35** usługi w zakresie handlu detalicznego, hurtowego oraz za pomocą Internetu różnych towarów w zakresie sprzętu motoryzacyjnego, maszyn rolniczych i budowlanych oraz ich części i akcesoriów, usługi w zakresie prowadzenia agencji importowo-eksportowej, **36** administrowanie i zarządzanie nieruchomościami, agencje nieruchomości, agencje pośrednictwa w handlu nieruchomościami, analizy finansowe, dzierżawa i wycena majątku nieruchomego, doradztwo finansowe i usługi finansowe, doradztwo podatkowe, pośrednictwo przy zawieraniu umów kredytowych, pośrednictwo finansowe i pieniężne, porady w zakresie inwestowania w nieruchomości, wynajmowanie pomieszczeń biurowych i mieszkań, zarządzanie finansami, **37** izolowanie budynków, instalowanie i naprawa urządzeń elektrycznych, instalowanie i naprawy urządzeń dla chłodnictwa, instalowanie i naprawy urządzeń do nawadniania, instalowanie oraz naprawa urządzeń klimatyzacyjnych, konserwacja i naprawy maszyn, montaż i naprawy instalacji alarmowych, montaż i naprawy instalacji grzewczych, przeciwpożarowych, mycie pojazdów, nadzór budowlany, obsługa i naprawa pojazdów, regeneracja maszyn zużytych lub częściowo zniszczonych, regeneracja silników zużytych lub częściowo zniszczonych, usługi stacji obsługi samochodów-tankowanie i obsługa, wynajem buldożerów, koparek, wynajem sprzętu budowlanego, wynajem sprzętu do oczyszczania dróg, wynajem żurawi, wynajem maszyn i urządzeń rolniczych, zabezpieczanie budynków przed wilgocią, zabezpieczanie pojazdów przed korozją, **39** dostarczanie towarów, dostarczanie przesyłek, dystrybucja: energii, paliw gazowych, prądu elektrycznego i wody, magazynowanie i przechowywanie towarów, pakowanie produktów i towarów, przenoszenie, przewóz bagaży, przeprowadzki, przewożenie ładunków, przewóz samochodami ciężarowymi, transport, usługi w zakresie transportu autobusowego, samochodowego, transport pasażerski, transport podróży, wyładunek i składowanie odpadów, wynajmowanie magazynów, wypożyczenie pojazdów, zaopatrywanie w wodę, **40** oczyszczanie, odświeżanie i dezodoryzacja powietrza, oczyszczanie i uzdatnianie wody, przetwarzanie i sortowanie odpadów oraz surowców wtórnych, przetwarzanie ropy naftowej, recykling odpadków i odpadów, spalanie śmieci i odpadków, nieszkodliwienie i przetwarzanie odpadów, usługi związane z niszczeniem odpadów i odzyskaniem surowców, wulkanizacja, wytwarzanie energii, obróbka materiałów, **41** organizowanie działań promocyjnych i informacyjnych poprzez organizowanie i prowadzenie wszelkich imprez publicznych, prezentacji, wystaw, szkoleń i kursów edukacyjnych, kongresów, konferencji, seminariów, sympozjów, zjazdów, spotkań przedstawicieli przedsiębiorców z przedstawicielami władz, **42** doradztwo budowlane, inżynieria techniczna, opracowywanie projektów technicznych, testowanie pojazdów, usługi w zakresie prowadzenia badań technicznych, badań w dziedzinie mechaniki, badań i doradztwo w zakresie ochrony środowiska naturalnego, prace badawczo-rozwojowe wykonywane na rzecz osób trzecich, projektowanie budynków, wzornictwo przemysłowe, **45** doradztwo w sprawach bezpieczeństwa; monitoring systemów bezpieczeństwa i antywłamaniowych, usługi związane z gaszeniem pożaru, ochrona przeciwpożarowa, usługi ochroniarskie, wypożyczenie alarmów przeciwpożarowych, doradztwo w zakresie własności intelektualnej, zarządzanie prawami autorskimi.

(111) **267440** (220) 2011 11 28 (210) 393372  
 (151) 2014 06 05 (441) 2012 03 12  
 (732) FEDEX EXPRESS POLSKA SPÓŁKA Z OGRANICZONĄ  
 ODPOWIEDZIALNOŚCIĄ, Warszawa, PL.  
 (540)



Kolor znaku: biały, czerwony, niebieski  
 (531) 26.1.1, 26.1.2, 26.1.5, 26.13.1, 27.5.1, 29.1.13  
 (510), (511) **39** usługi kurierskie (listy lub towary), frach (przewóz towarów), magazynowanie.



(111) **267441** (220) 2011 12 09 (210) 393897  
 (151) 2014 03 18 (441) 2012 03 12  
 (732) PIECHOTA AGATA, Danków Duży, PL.  
 (540)



(531) 5.1.9, 26.1.2, 27.5.1

(510), (511) **29** dżemy, konfitury, marmolady, powidła, musy, przeciera owocowe, owoce konserwowane, chrupki owocowe, galaretki owocowe, owoce kandyzowane, owoce lukrowane, miąższ owoców, mrożone owoce, owoce konserwowane w alkoholu, owoce w puszkach, chipsy owocowe, sałatki owocowe, skórki owocowe, przekąski na bazie owoców, pulpa owocowa, **32** soki owocowe, bezalkoholowe napoje z soków owocowych, ekstrakty owocowe bezalkoholowe, esencje do produkcji napojów, nektary owocowe bezalkoholowe, bezalkoholowe wyciągi z owoców, syropy do napojów, **33** cydr, napoje alkoholowe zawierające owoce, owocowe ekstrakty z alkoholem, alkohole i likiery wspomagające trawienie, **35** zgrupowanie na rzecz osób trzecich w celu umożliwienia klientom obejrzenia i zakupu w punktach sprzedaży hurtowej i/lub detalicznej i/lub za pomocą mediów elektronicznych i/lub wysyłkowo następujących towarów: cukru, czekolady, wyrobów cukierniczych i piekarskich, dżemów, konfitur, marmolad, powideł, musów, przecierów owocowych, owoców konserwowanych, chrupek owocowych, galaretek owocowych, owoców kandyzowanych, owoców lukrowanych, miąższu owoców, mrożonych owoców, owoców konserwowanych w alkoholu, owoców w puszkach, chipsów owocowych, sałatek owocowych, skórek owocowych, przekąsek na bazie owoców, pulpy owocowej, soków owocowych, bezalkoholowych napojów z soków owocowych, ekstraktów owocowych, bezalkoholowych esencji do produkcji napojów, nektarów owocowych bezalkoholowych, bezalkoholowych wyciągów z owoców, syropów do napojów, cydru, napoi alkoholowych zawierające owoce, owocowych ekstraktów z alkoholem, alkoholi i likierów wspomagające trawienie.

(111) **267442** (220) 2012 07 26 (210) 403346  
 (151) 2014 06 05 (441) 2012 11 05  
 (732) IDEA BANK SPÓŁKA AKCYJNA, Warszawa, PL.  
 (540) Idea Leasing

(510), (511) **09** urządzenia i przyrządy: naukowe, żeglarskie, geodezyjne, fotograficzne, kinematograficzne, optyczne, wagowe, pomiarowe, sygnalizacyjne, kontrolne, do ratowania życia, do celów dydaktycznych; urządzenia i przyrządy elektryczne przewodzące, przełączające, transformujące, akumulatorowe i kontrolno-sterujące; urządzenia do nagrywania, transmisji lub reprodukcji dźwięku lub obrazu; magnetyczne nośniki danych, płyty (dyski) z nagraniami; automaty sprzedające i mechanizmy do urządzeń uruchamianych przez wrzucenie monety; kasy sklepowe, maszyny liczące, sprzęt przetwarzający dane i komputery; urządzenia do gaszenia ognia; karty bankowe, karty kredytowe, karty debetowe, karty płatnicze i karty identyfikacyjne, magnetycznie kodowane karty i karty zawierające płytki obwodów scalonych (smart cards-karty „inteligentne”), karty z pamięcią lub z mikroprocesorem, czytniki kart, programy komputerowe, oprogramowanie komputerowe umożliwiające kartom „inteligentnym” współdziałanie z terminalami i czytnikami, aparatura elektroniczna do weryfikacji autentyczności kart bankowych, kart kredytowych, kart debetowych i kart płatniczych, programy komputerowe ładowane: programy komputerowe zapisane na chipach, dyskietkach, taśmach i dyskach kompaktowych, programy komputerowe aplikacyjne, programy komputerowe narzędziowe, programy komputerowe systemu operacyjnego, oprogramowania do zabezpieczenia składów danych oraz wyszukiwania i transmisji poufnych informacji klienta używanych przez osoby oraz instytucje bankowe i finansowe, **16** papier, tektura i wyroby z tych materiałów, nie ujęte w innych klasach; druki; materiały introligatorskie; materiały fotograficzne zawarte w tej klasie; materiały piśmienne; kleje do materiałów piśmiennych lub do celów domowych; materiały przeznaczone dla artystów; pędzle malarskie; maszyny do pisania i sprzęt biurowy

(z wyjątkiem mebli); materiały szkoleniowe i instruktażowe (z wyjątkiem aparatów); materiały z tworzyw sztucznych do pakowania (nie ujęte w innych klasach); czcionki drukarskie; matryce; materiały papiernicze, materiały drukowane, publikacje, książki, wydawnictwa reklamowe, katalogi, czasopisma, periodyki, magazyny, broszury, foldery, ulotki, prospekty, druki, afisze, plakaty, naklejki, materiały biurowe, **35** reklama; zarządzanie w działalności handlowej; administrowanie działalnością handlowej; prace biurowe; specjalistyczne doradztwo i konsulting w zakresie organizowania i prowadzenia działalności gospodarczej, pomoc i usługi w zakresie organizacji i zarządzania działalnością gospodarczą, przedsiębiorstwami oraz przedsięwzięciami gospodarczymi i handlowymi, usługi audytorskie, usługi księgowo-rachunkowe, doradztwo podatkowe, prowadzenie ksiąg, przygotowywanie zeznań podatkowych, analizy kosztów, informacja podatkowa, pośrednictwo w zawieraniu transakcji handlowych, usługi dotyczące franszyzy, usługi w zakresie specjalistycznego doradztwa handlowego i gospodarczego, usługi pośrednictwa handlowego, usługi agencji importowo-eksportowych i agencji handlowych, promocja sprzedaży towarów, organizowanie aukcji; badania i poszukiwania w dziedzinie działalności gospodarczej, ekspertyzy w dziedzinie działalności gospodarczej, ekspertyzy opłacalności; usługi związane z przenoszeniem przedsiębiorstw, usługi pozyskiwania, opracowywania i udostępniania informacji o działalności gospodarczej; czynności biurowe zawarte w tej klasie; usługi w zakresie pośrednictwa pracy, rekrutacji i doboru personelu, doradztwo w zakresie zarządzania personalnego i kadrowego; organizowanie targów i wystaw w celach handlowych lub reklamowych; usługi w zakresie badania rynku i opinii publicznej, usługi wykonywania prognoz ekonomicznych i analiz rynkowych, analizy kosztów, usługi w zakresie badań statystycznych i przeprowadzania wyceny działalności gospodarczej; opracowywanie informacji statystycznych, sporządzanie wyciągów z kont, zarządzanie zbiorami informacyjnymi i zbiorami danych w systemach komputerowych, pozyskiwanie danych do komputerowych baz danych, usługi systematyzacji, sortowania i kompilacji danych w komputerowych bazach danych, komputerowe zarządzanie plikami, wyszukiwanie informacji w bazach i plikach komputerowych; usługi w zakresie reklamy i promocji, usługi public relations, usługi w zakresie reklamy z wykorzystaniem metod słownych, dźwiękowych, audiowizualnych i multimedialnych oraz za pośrednictwem sieci komputerowej, rozpowszechnianie materiałów reklamowych i ofert reklamowych, rozpowszechnianie ogłoszeń reklamowych, udostępnienie powierzchni reklamowych i czasu reklamowego, usługi w zakresie obsługi programów lojalnościowych i programów promocyjnych; archiwizacja dokumentów metodami elektronicznymi i tradycyjnymi, **36** ubezpieczenia; usługi finansowe; usługi monetarne; usługi w zakresie majątku nieruchomego, usługi bankowe, pośrednictwo finansowe, kredyty gotówkowe, kredyty samochodowe, kredyty hipoteczne, leasing finansowy, leasing operacyjny, leasing konsumencki, finansowanie zakupów na raty, leasing samochodów oraz innych środków trwałych, usługi ściągania należności, usługi skupu długów, usługi pośrednictwa w zakresie kupna i sprzedaży wierzytelności, windykacja należności, w tym windykacja sądowa i komornicza, monitoring wierzytelności, usługi świadczeń emerytalnych, usługi funduszy emerytalno-rentowych, usługi finansowe dla emerytów, usługi w zakresie lokat terminowych i wkładów oszczędnościowych, tworzenie, oferowanie i doradztwo w zakresie programów i planów systematycznego oszczędzania, usługi maklerskie, prowadzenie kont depozytowych papierów wartościowych, usługi w zakresie obrotu papierami wartościowymi, inwestowanie na rynku kapitałowym, rynku papierów wartościowych oraz na rynku nieruchomości, dokonywanie operacji kupna i sprzedaży papierów wartościowych, notowania giełdowe, usługi zarządzania aktywami finansowymi, zarządzane portfelem na zlecenie klienta, usługi doradztwa w zakresie obrotu papierami wartościowymi-raporty, analizy i opracowania na zamówienie klienta, usługi pośrednictwa w nabywaniu dużych pakietów akcji w trybie wezwania, usługi opracowywania prospektów emisyjnych, usługi wprowadzania akcji spółek do publicznego obrotu, usługi pełnienia funkcji sponsora emisji, animatora rynku oraz emitenta, usługi przygotowywania finansowych memorandów informacyjnych, usługi organizacji obrotu papierami wartościowymi spółek na rynku niepublicznym, wykonywanie czynności związanych z emisją i obrotem papierami wartościowymi, usługi gwarantowania emisji papierów wartościowych (underwriting); pośrednictwo w obrocie papierami wartościowymi, prowadzenie rachunków maklerskich, nabywanie i zbywanie papierów wartościowych na zlecenie

osób trzecich, prowadzenie rozliczeń z tytułu posiadania, nabycia lub zbycia papierów wartościowych, pośrednictwo w nabywaniu pakietów akcji, usługi domów maklerskich, wykonywanie ekspertyz i prognoz finansowych, analiza finansowa, doradztwo finansowe, świadczenie usług konsultacyjno-doradczych w sprawach finansowych, doradztwo inwestycyjne, usługi w zakresie czynności powierniczych, zarządzanie funduszami powierniczymi, zarządzanie towarami, funduszami inwestycyjnymi i funduszami emerytalnymi, lokowanie powierzonych pieniędzy w imieniu własnym i na wspólny rachunek uczestników funduszy powierniczych, zbywanie jednostek uczestnictwa funduszy powierniczych, usługi prowadzenia indywidualnych kont emerytalnych, usługi dystrybucji jednostek towarzystwa funduszy inwestycyjnych, usługi udzielania i obsługi kredytu na zakup papierów wartościowych, zarządzane powierzonymi środkami pieniężnymi oraz innymi aktywami, usługi zarządzania ryzykiem, tworzenie i prowadzenie funduszy inwestycyjnych i powierniczych; usługi depozytowe i kredytowe, usługi brokerskie, usługi clearingowe, usługi faktoringu, usługi w zakresie kapitału powierniczego, akredytywy, obsługi czeków podróżnych, prowadzenie rachunków bankowych, przyjmowanie wkładów oszczędnościowych i lokat terminowych, udzielanie oraz zaciąganie kredytów i pożyczek, przeprowadzanie rozliczeń transakcji, wykonywanie operacji wekslowych i czekowych, dokonywanie transakcji i przelewów elektronicznych; przyjmowanie i dokonywanie lokat w bankach krajowych i zagranicznych, przyjmowanie i udzielanie poręczeń i gwarancji bankowych, dokonywanie obrotu wartościami dewizowymi, przyjmowanie do depozytu przedmiotów, dokumentów i papierów wartościowych oraz udostępnianie skrytek sejfowych, organizowanie konsorcjów bankowych, dokonywanie obrotu wierzytelnościami, wykonywanie na zlecenie innych banków określonych czynności bankowych, wykonywanie czynności powierniczych, wydawanie i obsługa kart płatniczych, wykonywanie terminowych operacji finansowych, usługi operacji finansowych związanych z likwidacją przedsiębiorstw, wykonywanie czynności z zakresu działalności ubezpieczeniowej, pośrednictwo ubezpieczeniowe; wycena aktywów ruchomych i nieruchomości, zarządzanie majątkiem, usługi agencji pośrednictwa w obrocie nieruchomościami, usługi w zakresie dzierżawy majątku nieruchomego; raporty, analizy i opracowania na zamówienie klienta w dziedzinie nieruchomości, wynajem mieszkań i lokali komercyjnych, usługi administrowania nieruchomościami, usługi inwestycyjne związane z nieruchomościami, usługi finansowe związane z leasingiem, kupnem, sprzedażą, hipoteką, najmem i dzierżawą nieruchomości, usługi w zakresie pozyskiwania i zakupu gruntu pod inwestycje budowlane; finansowanie działalności deweloperskiej, organizowanie funduszy na cele dobroczynne, sponsorowanie finansowe; usługi doradcze dotyczące wszystkich usług ujętych w tej klasie; informacja o ww. usługach, **38** telekomunikacja, usługi agencji informacyjnych i prasowych, usługi przesyłania informacji, przesyłanie informacji tekstowej, obrazowej, dźwiękowej i skompilowanej w formie zapisu elektronicznego oraz udostępnianie łączności do przesyłania takiej informacji poprzez terminale komputerowe, sieci światłowodów, telefony, telegrafy, teleksy, telefaksy, radio, telewizję oraz urządzenia satelitarne, udostępnianie łączności i przekazu informacji tekstowej, dźwiękowej i obrazowej poprzez terminale komputerowe, oraz poprzez sieć światłowodów, udostępnianie połączenia ze światową siecią komputerową za pośrednictwem telekomunikacji, wypożyczanie aparatury do przesyłania informacji, usługi rozpowszechniania ogłoszeń elektronicznych, usługi przydzielania dostępu i obsługa poczty elektronicznej i skrzynek mailowych, transmisje internetowe, udostępnianie portali internetowych, prowadzenie forum on-line, przydzielanie dostępu do portali komunikacyjnych i informacyjnych; umożliwienie dostępu do portalu z informacjami finansowymi, gospodarczymi, giełdowymi, podatkowymi, prawnymi oraz z komentarzami i poradami dla inwestorów, umożliwianie dostępu do platformy internetowej używanej do inwestowania na rynku walut, przydzielanie dostępu do baz danych dostępnych przez Internet, udostępnianie środków łączności umożliwiających obsługę klienta przez Internet, obsługa telekonferencji, przesyłanie telekopii, wypożyczanie modemów, wypożyczanie urządzeń telekomunikacyjnych i do przesyłania informacji, usługi w zakresie łączności telefonicznej; informacja o powyższych usługach, **41** usługi w zakresie nauczania, kształcenia i rozrywki; usługi w zakresie sportu i kultury; usługi wydawnicze, publikowanie tekstów innych niż reklamowe, artykułów, książek, periodyków, czasopism, gazet, prezentacji multimedialnych, publikacje elektroniczne on-line, wy-

dawanie nagrań dźwiękowych, wizualnych, nagrań wideo, elektronicznych nośników informacji; produkcja filmów, nagrań audio i/lub video oraz programów radiowych i telewizyjnych; organizowanie konkursów i gier edukacyjnych, sportowych, kulturalnych i rozrywkowych, organizacja zawodów sportowych; organizacja loterii, festiwalu, imprez plenerowych; organizacja i prowadzenie konferencji, kongresów, seminariów, sympozjów, zjazdów, szkoleń, konkursów i wystaw; organizowanie wystaw w celach sportowych, edukacyjno-szkoleniowych oraz kulturalnych; informacja o ww. usługach, **42** usługi wykonywania badań naukowych i technicznych oraz ich projektowanie; analizy przemysłowe i usługi wykonywania badań w dziedzinie sprzętu komputerowego oraz oprogramowania; projektowanie i ulepszanie sprzętu oraz oprogramowania komputerowego; ekspertyzy w zakresie komputerów, systemów komputerowych i programów komputerowych, konsulting w zakresie komputerów i programów komputerowych, programowanie komputerów na zlecenie, projektowanie i tworzenie oprogramowania komputerowego, mianowicie programów zapisanych we właściwym języku dla danego komputera do użycia w komputerach i systemach, dostosowywanie programów do potrzeb użytkownika, projektowanie systemów komputerowych, projektowanie lokalnych sieci komputerowych, doradztwo w zakresie informatyzacji rachunkowości, leasing i wynajem programów komputerowych i oprogramowania komputerowego, **45** licencjonowanie programów komputerowych i oprogramowania komputerowego.

(111) **267443** (220) 2012 07 26 (210) 403347  
 (151) 2014 06 05 (441) 2012 11 05  
 (732) IDEA BANK SPÓŁKA AKCYJNA, Warszawa, PL.

(540) Idea Taxes

(510), (511) **09** urzędzenia i przyrządy: naukowe, żeglarskie, geodezyjne, fotograficzne, kinematograficzne, optyczne, wagowe, pomiarowe, sygnalizacyjne, kontrolne, do ratowania życia, do celów dydaktycznych; urzędzenia i przyrządy elektryczne przewodzące, przełączające, transformujące, akumulatorowe i kontrolno-sterujące; urzędzenia do nagrywania, transmisji lub reprodukcji dźwięku lub obrazu; magnetyczne nośniki danych, płyty (dyski) z nagraniami; automaty sprzedające i mechanizmy do urządzeń uruchamianych przez wrzucenie monety; kasy sklepowe, maszyny liczące, sprzęt przetwarzający dane i komputery; urzędzenia do gaszenia ognia; karty bankowe, karty kredytowe, karty debetowe, karty płatnicze i karty identyfikacyjne, magnetycznie kodowane karty i karty zawierające płytki obwodów scalonych (smart cards-karty „inteligentne”), karty z pamięcią lub z mikroprocesorem, czytniki kart, programy komputerowe, oprogramowanie komputerowe umożliwiające kartom „inteligentnym” współdziałanie z terminalami i czynnikiami, aparatura elektroniczna do weryfikacji autentyczności kart bankowych, kart kredytowych, kart debetowych i kart płatniczych, programy komputerowe ładowane: programy komputerowe zapisane na chipach, dyskietkach, taśmach i dyskach kompaktowych, programy komputerowe aplikacyjne, programy komputerowe narzędziowe, programy komputerowe systemu operacyjnego, oprogramowania do zabezpieczenia składów danych oraz wyszukiwania i transmisji poufnych informacji klienta używanych przez osoby oraz instytucje bankowe i finansowe, **16** papier, tektura i wyroby z tych materiałów, nie ujęte w innych klasach; druki; materiały intrologarskie; materiały fotograficzne zawarte w tej klasie; materiały piśmienne; kleje do materiałów piśmiennych lub do celów domowych; materiały przeznaczone dla artystów; pędzle malarskie; maszyny do pisania i sprzęt biurowy (z wyjątkiem mebli); materiały szkoleniowe i instruktażowe (z wyjątkiem aparatów); materiały z tworzyw sztucznych do pakowania (nie ujęte w innych klasach); czcionki drukarskie; matryce; materiały papiernicze, materiały drukowane, publikacje, książki, wydawnictwa reklamowe, katalogi, czasopisma, periodyki, magazyny, broszury, foldery, ulotki, prospekty, druki, afisze, plakaty, naklejki, materiały biurowe, **35** reklama; zarządzanie w działalności handlowej; administrowanie działalności handlowej; prace biurowe; specjalistyczne doradztwo i konsulting w zakresie organizowania i prowadzenia działalności gospodarczej, pomoc i usługi w zakresie organizacji i zarządzania działalnością gospodarczą, przedsiębiorstwami oraz przedsięwzięciami gospodarczymi i handlowymi, usługi audytorskie, usługi księgowo-rachunkowe, doradztwo podatkowe, prowadzenie ksiąg, przygotowywanie zeznań podatkowych, analizy kosztów, informacja podatkowa, pośrednictwo w zawieraniu transakcji handlowych, usługi dotyczące franszyzy, usługi w zakresie specjalistyczne-

go doradztwa handlowego i gospodarczego, usługi pośrednictwa handlowego, usługi agencji importowo-eksportowych i agencji handlowych, promocja sprzedaży towarów, organizowanie aukcji; badania i poszukiwania w dziedzinie działalności gospodarczej, ekspertyzy w dziedzinie działalności gospodarczej, ekspertyzy opłacalności; usługi związane z przenoszeniem przedsiębiorstw, usługi pozyskiwania, opracowywania i udostępniania informacji o działalności gospodarczej; czynności biurowe zawarte w tej klasie; usługi w zakresie pośrednictwa pracy, rekrutacji i doboru personelu, doradztwo w zakresie zarządzania personalnego i kadrowego; organizowanie targów i wystaw w celach handlowych lub reklamowych; usługi w zakresie badania rynku i opinii publicznej, usługi wykonywania prognoz ekonomicznych i analiz rynkowych, analizy kosztów, usługi w zakresie badań statystycznych i przeprowadzania wyceny działalności gospodarczej; opracowywanie informacji statystycznych, sporządzanie wyciągów z kont, zarządzanie zbiorami informatycznymi i zbiorami danych w systemach komputerowych, pozyskiwanie danych do komputerowych baz danych, usługi systematyzacji, sortowania i kompilacji danych w komputerowych bazach danych, komputerowe zarządzanie plikami, wyszukiwanie informacji w bazach i plikach komputerowych; usługi w zakresie reklamy i promocji, usługi public relations, usługi w zakresie reklamy z wykorzystaniem metod słownych, dźwiękowych, audiowizualnych i multimedialnych oraz za pośrednictwem sieci komputerowej, rozpowszechnianie materiałów reklamowych i ofert reklamowych, rozpowszechnianie ogłoszeń reklamowych, udostępnienie powierzchni reklamowych i czasu reklamowego, usługi w zakresie obsługi programów lojalnościowych i programów promocyjnych; archiwizacja dokumentów metodami elektronicznymi i tradycyjnymi, **36** ubezpieczenia; usługi finansowe; usługi monetarne; usługi w zakresie majątku nieruchomego, usługi bankowe, pośrednictwo finansowe, kredyty gotówkowe, kredyty samochodowe, kredyty hipoteczne, leasing finansowy, leasing operacyjny, leasing konsumencki, finansowanie zakupów na raty, leasing samochodów oraz innych środków trwałych, usługi ściągania należności, usługi skupu długów, usługi pośrednictwa w zakresie kupna i sprzedaży wierzytelności, windykacja należności, w tym windykacja sądowa i komornicza, monitoring wiarytelności, usługi świadczenia emerytalnych, usługi funduszy emerytalno-rentowych, usługi finansowe dla emerytów, usługi w zakresie lokat terminowych i wkładów oszczędnościowych, tworzenie, oferowanie i doradztwo w zakresie programów i planów systematycznego oszczędzania, usługi maklerskie, prowadzenie kont depozytowych papierów wartościowych, usługi w zakresie obrotu papierami wartościowymi, inwestowanie na rynku kapitałowym, rynku papierów wartościowych oraz na rynku nieruchomości, dokonywanie operacji kupna i sprzedaży papierów wartościowych, notowania giełdowe, usługi zarządzania aktywami finansowymi, zarządzanie portfelem na zlecenie klienta, usługi doradztwa w zakresie obrotu papierami wartościowymi-raporty, analizy i opracowania na zamówienie klienta, usługi pośrednictwa w nabywaniu dużych pakietów akcji w trybie wezwania, usługi opracowywania prospektów emisyjnych, usługi wprowadzania akcji spółek do publicznego obrotu, usługi pełnienia funkcji sponsora emisji, animatora rynku oraz emitenta, usługi przygotowywania finansowych memorandumów informacyjnych, usługi organizacji obrotu papierami wartościowymi spółek na rynku niepublicznym, wykonywanie czynności związanych z emisją i obrotem papierami wartościowymi, usługi gwarantowania emisji papierów wartościowych (underwriting); pośrednictwo w obrocie papierami wartościowymi, prowadzenie rachunków maklerskich, nabywanie i zbywanie papierów wartościowych na zlecenie osób trzecich, prowadzenie rozliczeń z tytułu posiadania, nabycia lub zbycia papierów wartościowych, pośrednictwo w nabywaniu pakietów akcji, usługi domów maklerskich, wykonywanie ekspertyz i prognoz finansowych, analiza finansowa, doradztwo finansowe, świadczenie usług konsultacyjno-doradczych w sprawach finansowych, doradztwo inwestycyjne, usługi w zakresie czynności powierniczych, zarządzanie funduszami powierniczymi, zarządzanie towarzystwami, funduszami inwestycyjnymi i funduszami emerytalnymi, lokowanie powierzonych pieniędzy w imieniu własnym i na wspólny rachunek uczestników funduszy powierniczych, zbywanie jednostek uczestnictwa funduszy powierniczych, usługi prowadzenia indywidualnych kont emerytalnych, usługi dystrybucji jednostek towarzystwa funduszy inwestycyjnych, usługi udzielania i obsługi kredytu na zakup papierów wartościowych, zarządzanie powierzonymi środkami pieniężnymi oraz innymi aktywami, usługi zarządzania ryzykiem, tworzenie i prowadzenie funduszy inwestycy-

nych i powierniczych; usługi depozytowe i kredytowe, usługi brokerskie, usługi clearingowe, usługi faktoringu, usługi w zakresie kapitału powierniczego, akredytywy, usługi czeków podróżnych, prowadzenie rachunków bankowych, przyjmowanie wkładów oszczędnościowych i lokat terminowych, udzielanie oraz zaciąganie kredytów i pożyczek, przeprowadzanie rozliczeń transakcji, wykonywanie operacji wekslowych i czekowych, dokonywanie transakcji i przelewów elektronicznych; przyjmowanie i dokonywanie lokat w bankach krajowych i zagranicznych, przyjmowanie i udzielanie poręczeń i gwarancji bankowych, dokonywanie obrotu wartościami dewizowymi, przyjmowanie do depozytu przedmiotów, dokumentów i papierów wartościowych oraz udostępnianie skrytek sejfowych, organizowanie konsorcjów bankowych, dokonywanie obrotu wierzytelnościami, wykonywanie na zlecenie innych banków określonych czynności bankowych, wykonywanie czynności powierniczych, wydawanie i obsługa kart płatniczych, wykonywanie terminowych operacji finansowych, usługi operacji finansowych związanych z likwidacją przedsiębiorstw, wykonywanie czynności z zakresu działalności ubezpieczeniowej, pośrednictwo ubezpieczeniowe; wycena aktywów ruchomych i nieruchomości, zarządzanie majątkiem, usługi agencji pośrednictwa w obrocie nieruchomościami, usługi w zakresie dzierżawy majątku nieruchomego; raporty, analizy i opracowania na zamówienie klienta w dziedzinie nieruchomości, wynajem mieszkań i lokali komercyjnych, usługi administrowania nieruchomościami, usługi inwestycyjne związane z nieruchomościami, usługi finansowe związane z leasingiem, kupnem, sprzedażą, hipoteką, najmem i dzierżawą nieruchomości, usługi w zakresie pozyskiwania i zakupu gruntu pod inwestycje budowlane; finansowanie działalności deweloperskiej, organizowanie funduszy na cele dobroczynne, sponsorowanie finansowe; usługi doradcze dotyczące wszystkich usług ujętych w tej klasie; informacja o ww. usługach, **38** telekomunikacja; usługi agencji informacyjnych i prasowych, usługi przesyłania informacji, przesyłanie informacji tekstowej, obrazowej, dźwiękowej i skompilowanej w formie zapisu elektronicznego oraz udostępnianie łączności do przesyłania takiej informacji poprzez terminale komputerowe, sieci światłowodów, telefony, telegrafy, telexy, telefaksy, radio, telewizję oraz urządzenia satelitarne, udostępnianie łączności i przekazu informacji tekstowej, dźwiękowej i obrazowej poprzez terminale komputerowe, oraz poprzez sieć światłowodów, udostępnianie połączenia ze światową siecią komputerową za pośrednictwem telekomunikacji, wypożyczanie aparatury do przesyłania informacji, usługi rozpowszechniania ogłoszeń elektronicznych, usługi przydzielania dostępu i obsługa poczty elektronicznej i skrzynek mailowych, transmisje internetowe, udostępnianie portali internetowych, prowadzenie forum on-line, przydzielanie dostępu do portali komunikacyjnych i informacyjnych; umożliwianie dostępu do portalu z informacjami finansowymi, gospodarczymi, giełdowymi, podstawowymi, prawnymi oraz z komentarzami i poradami dla inwestorów, umożliwianie dostępu do platformy internetowej używanej do inwestowania na rynku walut, przydzielanie dostępu do baz danych dostępnych przez Internet, udostępnianie środków łączności umożliwiających obsługę klienta przez Internet, obsługa telekonferencji, przesyłanie telekopii, wypożyczanie modemów, wypożyczanie urządzeń telekomunikacyjnych i do przesyłania informacji, usługi w zakresie łączności telefonicznej; informacja o powyższych usługach, **41** usługi w zakresie nauczania, kształcenia i rozrywki; usługi w zakresie sportu i kultury; usługi wydawnicze, publikowanie tekstów innych niż reklamowe, artykułów, książek, periodyków, czasopism, gazet, prezentacji multimedialnych, publikacje elektroniczne on-line, wydawanie nagrań dźwiękowych, wizualnych, nagrań wideo, elektronicznych nośników informacji; produkcja filmów, nagrań audio i/lub video oraz programów radiowych i telewizyjnych; organizowanie konkursów i gier edukacyjnych, sportowych, kulturalnych i rozrywkowych, organizacja zawodów sportowych; organizacja loterii, festwali, imprez plenerowych; organizacja i prowadzenie konferencji, kongresów, seminariów, sympozjów, zjazdów, szkoleń, konkursów i wystaw; organizowanie wystaw w celach sportowych, edukacyjno-szkoleniowych oraz kulturalnych; informacja o ww. usługach, **42** usługi wykonywania badań naukowych i technicznych oraz ich projektowanie; analizy przemysłowe i usługi wykonywania badań w dziedzinie sprzętu komputerowego oraz oprogramowania; projektowanie i ulepszanie sprzętu oraz oprogramowania komputerowego; ekspertyzy w zakresie komputerów, systemów komputerowych i programów komputerowych, konsulting w zakresie komputerów i programów komputerowych, programowanie komputerów na zlecenie,

projektowanie i tworzenie oprogramowania komputerowego, mianowicie programów zapisanych we właściwym języku dla danego komputera do użycia w komputerach i systemach, dostosowywanie programów do potrzeb użytkownika, projektowanie systemów komputerowych, projektowanie lokalnych sieci komputerowych, doradztwo w zakresie informatyzacji rachunkowości, leasing i wynajem programów komputerowych i oprogramowania komputerowego, **45** licencjonowanie programów komputerowych i oprogramowania komputerowego.

(111) **267444** (220) 2012 07 26 (210) 403348  
 (151) 2014 06 05 (441) 2012 11 05  
 (732) IDEA BANK SPÓŁKA AKCYJNA, Warszawa, PL.

(540) Idea Box

(510), (511) **09** urządzenia i przyrządy: naukowe, żeglarskie, geodezyjne, fotograficzne, kinematograficzne, optyczne, wagowe, pomiarowe, sygnalizacyjne, kontrolne, do ratowania życia, do celów dydaktycznych; urządzenia i przyrządy elektryczne przewodzące, przełączające, transformujące, akumulatorowe i kontrolno-sterujące; urządzenia do nagrywania, transmisji lub reprodukcji dźwięku lub obrazu; magnetyczne nośniki danych, płyty (dyski) z nagraniami; automaty sprzedające i mechanizmy do urządzeń uruchamianych przez wrzucenie monety; kasy sklepowe, maszyny liczące, sprzęt przetwarzający dane i komputery; urządzenia do gaszenia ognia; karty bankowe, karty kredytowe, karty debetowe, karty płatnicze i karty identyfikacyjne, magnetycznie kodowane karty i karty zawierające obwody scalonych (smart cards-karty „inteligentne”), karty z pamięcią lub z mikroprocesorem, czytniki kart, programy komputerowe, oprogramowanie komputerowe umożliwiające kartom „inteligentnym” współdziałanie z terminalami i czytnikami, aparatura elektroniczna do weryfikacji autentyczności kart bankowych, kart kredytowych, kart debetowych i kart płatniczych, programy komputerowe ładowane: programy komputerowe zapisane na chipach, dyskietkach, taśmach i dyskach kompaktowych, programy komputerowe aplikacyjne, programy komputerowe narzędziowe, programy komputerowe systemu operacyjnego, oprogramowania do zabezpieczenia składów danych oraz wyszukiwania i transmisji poufnych informacji klienta używanych przez osoby oraz instytucje bankowe i finansowe, **16** papier, tektura i wyroby z tych materiałów, nie ujęte w innych klasach; druki; materiały introligatorskie; materiały fotograficzne zawarte w tej klasie; materiały piśmienne; kleje do materiałów piśmiennych lub do celów domowych; materiały przeznaczane dla artystów; pędzle malarskie; maszyny do pisania i sprzęt biurowy (z wyjątkiem mebli); materiały szkoleniowe i instruktażowe (z wyjątkiem aparatów); materiały z tworzyw sztucznych do pakowania (nie ujęte w innych klasach); czcionki drukarskie; matryce; materiały papiernicze, materiały drukowane, publikacje, książki, wydawnictwa reklamowe, katalogi, czasopisma, periodyki, magazyny, broszury, foldery, ulotki, prospekty, druki, afisze, plakaty, naklejki, materiały biurowe, **35** reklama; zarządzanie w działalności handlowej; administrowanie działalności handlowej; prace biurowe; specjalistyczne doradztwo i konsulting w zakresie organizowania i prowadzenia działalności gospodarczej, pomoc i usługi w zakresie organizacji i zarządzania działalnością gospodarczą, przedsiębiorstwami oraz przedsięwzięciami gospodarczymi i handlowymi, usługi audytorskie, usługi księgowo i rachunkowe, doradztwo podatkowe, prowadzenie ksiąg, przygotowywanie zeznań podatkowych, analizy kosztów, informacja podatkowa, pośrednictwo w zawieraniu transakcji handlowych, usługi dotyczące franszyzy, usługi w zakresie specjalistycznego doradztwa handlowego i gospodarczego, usługi pośrednictwa handlowego, usługi agencji importowo-eksportowych i agencji handlowych, promocja sprzedaży towarów, organizowanie aukcji; badania i poszukiwania w dziedzinie działalności gospodarczej, ekspertyzy w dziedzinie działalności gospodarczej, ekspertyzy opłacalności; usługi związane z przenoszeniem przedsiębiorstw, usługi pozyskiwania, opracowywania i udostępniania informacji o działalności gospodarczej; czynności biurowe zawarte w tej klasie; usługi w zakresie pośrednictwa pracy, rekrutacji i doboru personelu, doradztwo w zakresie zarządzania personalnego i kadrowego; organizowanie targów i wystaw w celach handlowych lub reklamowych; usługi w zakresie badania rynku i opinii publicznej, usługi wykonywania prognoz ekonomicznych i analiz rynkowych, analizy kosztów, usługi w zakresie badań statystycznych i przeprowadzania wyceny działalności gospodarczej; opracowywanie informacji statystycznych, sporządzanie wyciągów z kont, zarządzanie zbiorami informatycznymi i zbiorami danych w systemach komputerowych, pozyskiwanie danych do komputerowych baz danych, usługi systematyzacji, sortowania i kompilacji danych w komputerowych bazach danych, komputerowe zarządzanie

plikami, wyszukiwanie informacji w bazach i plikach komputerowych; usługi w zakresie reklamy i promocji, usługi public relations, usługi w zakresie reklamy z wykorzystaniem metod słownych, dźwiękowych, audiowizualnych i multimedialnych oraz za pośrednictwem sieci komputerowej, rozpowszechnianie materiałów reklamowych i ofert reklamowych, rozpowszechnianie ogłoszeń reklamowych, udostępnienie powierzchni reklamowych i czasu reklamowego, usługi w zakresie obsługi programów lojalnościowych i programów promocyjnych; archiwizacja dokumentów metodami elektronicznymi i tradycyjnymi, **36** ubezpieczenia; usługi finansowe; usługi monetarne; usługi w zakresie majątku nieruchomego, usługi bankowe, pośrednictwo finansowe, kredyty gotówkowe, kredyty samochodowe, kredyty hipoteczne, leasing finansowy, leasing operacyjny, leasing konsumencki, finansowanie zakupów na raty, leasing samochodów oraz innych środków trwałych, usługi ściągania należności, usługi skupu długów, usługi pośrednictwa w zakresie kupna i sprzedaży wierzytelności, windykacja należności, w tym windykacja sądowa i komornicza, monitoring wierzytelności, usługi świadczeń emerytalnych, usługi funduszy emerytalno-rentowych, usługi finansowe dla emerytów, usługi w zakresie lokat terminowych i wkładów oszczędnościowych, tworzenie, oferowanie i doradztwo w zakresie programów i planów systematycznego oszczędzania, usługi maklerskie, prowadzenie kont depozytowych papierów wartościowych, usługi w zakresie obrotu papierami wartościowymi, inwestowanie na rynku kapitałowym, rynku papierów wartościowych oraz na rynku nieruchomości, dokonywanie operacji kupna i sprzedaży papierów wartościowych, notowania giełdowe, usługi zarządzania aktywami finansowymi, zarządzane portfelem na zlecenie klienta, usługi doradztwa w zakresie obrotu papierami wartościowymi-raporty, analizy i opracowania na zamówienie klienta, usługi pośrednictwa w nabywaniu dużych pakietów akcji w trybie wezwania, usługi opracowywania prospektów emisyjnych, usługi wprowadzania akcji spółek do publicznego obrotu, usługi pełnienia funkcji sponsora emisji, animatora rynku oraz emitenta, usługi przygotowywania finansowych memorandumów informacyjnych, usługi organizacji obrotu papierami wartościowymi spółek na rynku niepublicznym, wykonywanie czynności związanych z emisją i obrotem papierami wartościowymi, usługi gwarantowania emisji papierów wartościowych (underwriting); pośrednictwo w obrocie papierami wartościowymi, prowadzenie rachunków maklerskich, nabywanie i zbywanie papierów wartościowych na zlecenie osób trzecich, prowadzenie rozliczeń z tytułu posiadania, nabycia lub zbycia papierów wartościowych, pośrednictwo w nabywaniu pakietów akcji, usługi domów maklerskich, wykonywanie ekspertyz i prognoz finansowych, analiza finansowa, doradztwo finansowe, świadczenie usług konsultacyjno-doradczych w sprawach finansowych, doradztwo inwestycyjne, usługi w zakresie czynności powierniczych, zarządzanie funduszami powierniczymi, zarządzanie towarzystwami, funduszami inwestycyjnymi i funduszami emerytalnymi, lokowanie powierzonych pieniędzy w imieniu własnym i na wspólny rachunek uczestników funduszy powierniczych, zbywanie jednostek uczestnictwa funduszy powierniczych, usługi prowadzenia indywidualnych kont emerytalnych, usługi dystrybucji jednostek towarzystwa funduszy inwestycyjnych, usługi udzielania i obsługi kredytu na zakup papierów wartościowych, zarządzane powierzonymi środkami pieniężnymi oraz innymi aktywami, usługi zarządzania ryzykiem, tworzenie i prowadzenie funduszy inwestycyjnych i powierniczych; usługi depozytowe i kredytowe, usługi brokerskie, usługi clearingowe, usługi faktoringu, usługi w zakresie kapitału powierniczego, akredytywy, obsługi czeków podróży, prowadzenie rachunków bankowych, przyjmowanie wkładów oszczędnościowych i lokat terminowych, udzielanie oraz zaciąganie kredytów i pożyczek, przeprowadzanie rozliczeń transakcji, wykonywanie operacji wekslowych i czekowych, dokonywanie transakcji i przelewów elektronicznych; przyjmowanie i dokonywanie lokat w bankach krajowych i zagranicznych, przyjmowanie i udzielanie poręczeń i gwarancji bankowych, dokonywanie obrotu wartościami dewizowymi, przyjmowanie do depozytu przedmiotów, dokumentów i papierów wartościowych oraz udostępnianie skrytek sejfowych, organizowanie konsorcjów bankowych, dokonywanie obrotu wierzytelnościami, wykonywanie na zlecenie innych banków określonych czynności bankowych, wykonywanie czynności powierniczych, wydawanie i obsługa kart płatniczych, wykonywanie terminowych operacji finansowych, usługi operacji finansowych związanych z likwidacją przedsiębiorstw, wykonywanie czynności z zakresu działalności ubezpieczeniowej, pośrednictwo ubezpieczeniowe; wycena aktywów ruchomych i nieruchomości, zarządzanie majątkiem, usługi agencji pośrednictwa w obrocie nieruchomościami, usługi w zakresie dzierżawy majątku nieruchomego; raporty, analizy i opracowania na zamówienie klienta w dziedzinie nieruchomości

ści, wynajem mieszkań i lokali komercyjnych, usługi administrowania nieruchomości, usługi inwestycyjne związane z nieruchomościami, usługi finansowe związane z leasingiem, kupnem, sprzedażą, hipoteką, najmem i dzierżawą nieruchomości, usługi w zakresie pozyskiwania i zakupu gruntu pod inwestycje budowlane; finansowanie działalności deweloperskiej, organizowanie funduszy na cele dobroczynne, sponsorowanie finansowe; usługi doradcze dotyczące wszystkich usług ujętych w tej klasie; informacja o ww. usługach, **38** telekomunikacja; usługi agencji informacyjnych i prasowych, usługi przesyłania informacji, przesyłanie informacji tekstowej, obrazowej, dźwiękowej i skompilowanej w formie zapisu elektronicznego oraz udostępnianie łączności do przesyłania takiej informacji poprzez terminale komputerowe, sieci światłowodów, telefony, telegrafy, telexy, telefaksy, radio, telewizję oraz urządzenia satelitarne, udostępnianie łączności i przekazu informacji tekstowej, dźwiękowej i obrazowej poprzez terminale komputerowe, oraz poprzez sieć światłowodów, udostępnianie połączenia ze światową siecią komputerową za pośrednictwem telekomunikacji, wypożyczanie aparatury do przesyłania informacji, usługi rozpowszechniania ogłoszeń elektronicznych, usługi przydzielania dostępu i obsługa poczty elektronicznej i skrzynek mailowych, transmisje internetowe, udostępnianie portali internetowych, prowadzenie forum on-line, przydzielanie dostępu do portali komunikacyjnych i informacyjnych; umożliwianie dostępu do portalu z informacjami finansowymi, gospodarczymi, giełdowymi, podatkowymi, prawnymi oraz z komentarzami i poradami dla inwestorów, umożliwianie dostępu do platformy internetowej używanej do inwestowania na rynku walut, przydzielanie dostępu do baz danych dostępnych przez Internet, udostępnianie środków łączności umożliwiających obsługę klienta przez Internet, usługi rozpowszechniania ogłoszeń telefonicznych; informacja o powyższych usługach, **41** usługi w zakresie nauczania, kształcenia i rozrywki; usługi w zakresie sportu i kultury; usługi wydawnicze, publikowanie tekstów innych niż reklamowe, artykułów, książek, periodyków, czasopism, gazet, prezentacji multimedialnych, publikacje elektroniczne on-line, wydawanie nagrań dźwiękowych, wizualnych, nagrań wideo, elektronicznych nośników informacji; produkcja filmów, nagrań audio i/lub video oraz programów radiowych i telewizyjnych; organizowanie konkursów i gier edukacyjnych, sportowych, kulturalnych i rozrywkowych, organizacja zawodów sportowych; organizacja loterii, festiwali, imprez plenerowych; organizacja i prowadzenie konferencji, kongresów, seminariów, sympozjów, zjazdów, szkoleń, konkursów i wystaw; organizowanie wystaw w celach sportowych, edukacyjno-szkoleniowych oraz kulturalnych; informacja o ww. usługach, **42** usługi wykonywania badań naukowych i technicznych oraz ich projektowanie; analizy przemysłowe i usługi wykonywania badań w dziedzinie sprzętu komputerowego oraz oprogramowania; projektowanie i ulepszanie sprzętu oraz oprogramowania komputerowego; ekspertyzy w zakresie komputerów, systemów komputerowych i programów komputerowych, konsulting w zakresie komputerów i programów komputerowych, programowanie komputerów na zlecenie, projektowanie i tworzenie oprogramowania komputerowego, mianowicie programów zapisanych we właściwym języku dla danego komputera do użycia w komputerach i systemach, dostosowywanie programów do potrzeb użytkownika, projektowanie systemów komputerowych, projektowanie lokalnych sieci komputerowych, doradztwo w zakresie informatyzacji rachunkowości, leasing i wynajem programów komputerowych i oprogramowania komputerowego, **45** licencjonowanie programów komputerowych i oprogramowania komputerowego.

(111) **267445** (220) 2012 07 31 (210) 403476  
 (151) 2014 06 10 (441) 2012 11 05  
 (732) CENTRUM NOWOCZESNOŚCI MŁYN WIEDZY, Toruń, PL.  
 (540)



Kolor znaku: zielony, czerwony, niebieski, ciemnoczerwony, ciemnoszary, czarny  
 (531) 26.5.4, 27.5.1, 29.1.15

(510), (511) **09** elektroniczne nośniki danych, komputery, programy komputerowe, gry komputerowe, wydawnictwa na nośnikach elektronicznych, publikacje elektroniczne, **16** książki i inne publikacje papierowe, ulotki, plakaty, albumy, broszury, czasopisma, kalendarze, katalogi, komiksy, materiały drukowane, wyroby z papieru i tektury nieujęte w innych klasach, długopisy i pióra, artykuły do pisania nieujęte w innych klasach, materiały do pakowania nieujęte w innych klasach, **35** agencje reklamowe, dystrybucja materiałów reklamowych, dystrybucja przedmiotów z nadrukami reklamowymi, organizacja targów i pokazów towarów, rozpowszechnianie ogłoszeń reklamowych, pozyskiwanie oraz systematyzacja komputerowych baz danych, kompilacja informacji w komputerowych bazach danych, marketing, pośrednictwo handlowe w zakresie produkcji reklam radiowych, telewizyjnych i kinowych, produkcja reklam: telewizyjnych, radiowych, kinowych, reklama osób trzecich, prowadzenie agencji reklamowych, publikowanie tekstów reklamowych, reklama radiowa, reklama telewizyjna, reprodukcja dokumentów, dokumentacji, usługi menedżerskie, usługi badania rynku, usługi badania opinii, usługi informacyjne w zakresie działalności gospodarczej, usługi poligraficzne, usługi rozlepiania plakatów reklamowych, uaktualnianie ulotek reklamowych, wypożyczanie materiałów reklamowych, zarządzanie zbiorami informatycznymi, usługi organizacji wystaw handlowych lub reklamowych, zarządzanie profesjonalne działalnością artystyczną, usługi reklamowe, w tym zbieranie reklam w celu umieszczania ich w Internecie w formie stron internetowych, doradztwo specjalistyczne w zakresie działalności dotyczącej nauki, edukacji i rozrywki, **40** usługi poligraficzne, **41** nauczanie, kształcenie, rozrywka, usługi w zakresie kultury, organizacja festiwali i konkursów filmowych, telewizyjnych, fotograficznych i plastycznych, produkcja filmowa, organizowanie konkursów edukacyjnych lub rozrywkowych, organizowanie pokazów i widowisk artystycznych, organizowanie zawodów sportowych, organizowanie konkursów piękności, organizowanie zabaw, organizowanie i prowadzenie seminariów, konferencji i kongresów, organizowanie wystaw kulturalnych lub edukacyjnych, parki rozrywki, prowadzenie kursów edukacyjnych, prowadzenie kursów za pośrednictwem Internetu, prowadzenie kursów korespondencyjnych, produkcja widowisk, prowadzenie agencji artystycznych, publikowanie książek, publikowanie tekstów innych niż teksty reklamowe, przedstawienia teatralne, usługi organizowania festiwali piosenkarskich, **42** usługi w zakresie: tworzenia i utrzymywania stron internetowych dla osób trzecich, administrowania stronami internetowymi, doradztwa w zakresie sprzętu komputerowego i oprogramowania, usługi programowania komputerowego, administrowania sieciowymi stronami komputerowymi, analizy systemów komputerowych, doradztwo w sprawach sprzętu komputerowego, instalacja oprogramowania komputerowego, wykonywanie ekspertyz, analiz, badań i opracowań naukowych i z zakresu edukacji, **43** wynajmowanie sal na posiedzenia, konferencje, szkolenia, usługi gastronomiczne.

(111) **267446** (220) 2012 08 03 (210) 403641  
 (151) 2014 03 18 (441) 2012 11 05  
 (732) OKNOPLAST SPÓŁKA Z OGRANICZONĄ  
 ODPOWIEDZIALNOŚCIĄ, Ochmanów, PL.

(540) PLATINIUM

(510), (511) **06** metalowe: okna, okna balkonowe, okna tarasowe, rolety, żaluzje, drzwi, drzwi balkonowe, drzwi tarasowe, okiennice, parapety, bramy, bramy garażowe, systemy okienne, systemy drzwiowe, stolarka otworowa, akcesoria do okien, akcesoria do rolet, akcesoria do żaluzji, akcesoria do drzwi, akcesoria do okiennic, osprzęt do okien, osprzęt do rolet, osprzęt do żaluzji, osprzęt do drzwi, osprzęt do okiennic, profile budowlane, profile okienne, profile do rolet, profile do żaluzji, profile do drzwi, profile do okiennic, okucia budowlane, okucia do okien, okucia do rolet, okucia do żaluzji, okucia do drzwi, okucia do okiennic, materiały budowlane, konstrukcje budowlane, ścianki, przegrody, witryny, ogrody zimowe, **19** niemetalowe: okna, okna balkonowe, okna tarasowe, rolety, żaluzje, drzwi, drzwi balkonowe, drzwi tarasowe, okiennice, parapety, bramy, bramy garażowe, systemy okienne, stolarka otworowa, akcesoria do okien, akcesoria do rolet, akcesoria do żaluzji, akcesoria do drzwi, akcesoria do okiennic, osprzęt do okien, osprzęt do rolet, osprzęt do żaluzji, osprzęt do drzwi, osprzęt do okiennic, profile budowlane, profile okienne, profile do rolet, profile do żaluzji, profile do drzwi, profile do okiennic, okucia budowlane, okucia do okien, okucia do rolet, okucia do żaluzji, okucia do drzwi, okucia do okiennic, materiały budowlane,

konstrukcje budowlane, ścianki, przegrody, witryny, ogrody zimowe; szkło budowlane; szkło izolacyjne; szkło okienne; szkło walcowane; szkło hartowane; szkło ciągnione; szyby okienne; szyby zespolone.

(111) **267447** (220) 2012 08 21 (210) 404109  
 (151) 2014 05 09 (441) 2012 12 03  
 (732) UNIMOT EXPRESS SPÓŁKA Z OGRANICZONĄ  
 ODPOWIEDZIALNOŚCIĄ, Warszawa, PL.  
 (540)



Kolor znaku: czarny, pomarańczowy, biały  
 (531) 1.15.5, 26.4.5, 27.5.1, 29.1.13  
 (510), (511) **04** drewno opałowe, koks, węgiel jako paliwo, podpałki, węgiel drzewny jako paliwo, brykiety węglowe, brykiety z torfu jako paliwo, brykiety drzewne, brykiety materiałów palnych, paliwa, paliwa mineralne.

(111) **267448** (220) 2012 08 21 (210) 404112  
 (151) 2014 05 09 (441) 2012 12 03  
 (732) Philip Morris Products S.A., Neuchatel, CH.  
 (540)



Kolor znaku: różowy, brązowy, czerwony, biały  
 (531) 24.9.2, 24.9.12, 25.7.25, 27.5.1, 29.1.13  
 (510), (511) **34** tytoń, tytoń surowy oraz tytoń w stanie przetworzonym; wyroby tytoniowe, cygara, papierosy, cygaretki, tytoń do samodzielnego skręcania papierosów, tytoń do fajek, tytoń do żucia, tabaka, papierosy aromatyzowane, papierosy kretek; snus; substytuty tytoniu (nie do celów medycznych); przybory dla palaczy, ustniki oraz bibułka do papierosów, filtry do papierosów, pojemniki na tytoń nie z metali szlachetnych, papierośnice nie z metali szlachetnych, popielniczki nie z metali szlachetnych, fajki, kieszonkowe przyrządy do skręcania papierosów, zapalniczki dla palaczy tytoniu; zapalaki.

(111) **267449** (220) 2012 08 21 (210) 404113  
 (151) 2014 05 09 (441) 2012 12 03  
 (732) MAKRO MANAGEMENT SPÓŁKA Z OGRANICZONĄ  
 ODPOWIEDZIALNOŚCIĄ, Warszawa, PL.  
 (540)



Kolor znaku: zielony, niebieski, żółty, szary  
 (531) 1.15.5, 1.15.15, 27.5.1, 29.1.14  
 (510), (511) **03** półprodukty do produkcji kosmetyków, wyroby kosmetyczne, kremy, mleczka i balsamy do ciała, maseczki, maści, toniki, żele, mydła, maski do zabiegów kosmetycznych, olejki eteryczne, perfumy, preparaty do pielęgnacji skóry, szampony, preparaty do pielęgnacji włosów, fluidy-make-up, błyszczki, preparaty do gole-

nia, preparaty kosmetyczne do kąpieli, wody kolońskie, preparaty do kręcenia włosów, odświeżacze do ust, olejki perfumeryjne, pasty, proszki i płyny do zębów, produkty chemii gospodarczej, płyny do prania, płyny do płukania, płyny do mycia naczyń, płyny do mycia szyb, kosmetyki samochodowe, płyny do mycia powierzchni, olejki eteryczne, preparaty do czyszczenia, preparaty do mycia, środki czyszczące i polerujące do parkietu, pasty do mebli i do podłogi, preparaty do zmywania, preparaty do polerowania, **21** filtry do wody, dzbanki, naczynia i przybory kuchenne wykonane nie z metali szlachetnych, spryskiwacze, **32** wody gazowane, wody stołowe, wody mineralne, napoje bezalkoholowe, nektary, soki, esencje do produkcji napojów.

(111) **267450** (220) 2012 09 17 (210) 404896  
 (151) 2014 06 02 (441) 2013 01 07  
 (732) EAST CAMP SPÓŁKA Z OGRANICZONĄ  
 ODPOWIEDZIALNOŚCIĄ, Tarnowskie Góry, PL.  
 (540)



Kolor znaku: czarny, zielony  
 (531) 26.4.2, 27.1.1, 27.5.1, 29.1.12  
 (510), (511) **16** papier, karton i wyroby z tych materiałów, nie ujęte w innych klasach; druki; materiały introligatorskie; fotografie; materiały biurowe; kleje do celów biurowych lub domowych; materiały dla artystów; pędzle do malowania; maszyny do pisania i sprzęt biurowy (z wyjątkiem mebli); materiały szkoleniowe i instruktażowe (z wyjątkiem przyrządów); materiały z tworzyw sztucznych do pakowania (nie ujęte w innych klasach); czcionki drukarskie; matryce do druku ręcznego, **17** kauczuk, gutaperka, guma, azbest, mika i wyroby z tych materiałów nie ujęte w innych klasach; tworzywa sztuczne wyprofilowane stosowane w produkcji; materiały wypełniające, uszczelniające, materiały izolacyjne; rury elastyczne niemetalowe, **18** skóra i imitacje skóry, wyroby z tych materiałów, nie ujęte w innych klasach; skóry zwierzęce, skóry surowe; walizy i torby podróżne; parasolki i parasole przeciwsłoneczne; laski; bicze, uprzęże i wyroby rymarskie, **25** odzież, obuwie, nakrycia głowy, **28** gry i zabawki; artykuły sportowe i gimnastyczne nie ujęte w innych klasach; ozdoby choinkowe, **35** reklama; zarządzanie w działalności gospodarczej; administrowanie działalności gospodarczej; prace biurowe, **41** nauczanie; kształcenie; rozrywka; usługi sportowe i kulturalne, **43** usługi zaopatrzenia w żywność i napoje; tymczasowe zakwaterowanie.

(111) **267451** (220) 2012 09 28 (210) 405251  
 (151) 2014 04 24 (441) 2013 01 07  
 (732) AQUA NRG INVESTMENTS LIMITED, Nicosia, CY.  
 (540)



(531) 3.1.1, 3.1.2, 24.9.3, 24.11.18, 25.1.5, 27.5.1  
 (510), (511) **33** napoje alkoholowe z wyjątkiem piwa; aperitify, arak, brandy, wina, whisky, anyżówka, miód pitny, wódka, kirsz, gruszczyk, gin, koktajle, curacao, likiery, likiery miętowe, napoje alkoholowe mieszane inne niż na bazie piwa, napoje alkoholowe zawierające owoce, bittery, napoje destylowane, piquette, alkohol ryżowy, rum, sake, cydr, alkohol z ryżu, spirytusy (napoje); ekstrakty alkoholowe, esencje alkoholowe; alkohole i likiery wspomagające trawienie, ekstrakty owocowe alkoholowe.

(111) **267452** (220) 2012 10 15 (210) 405796  
 (151) 2014 05 19 (441) 2013 02 04  
 (732) JEDENASTA-CZERWONA TOREBKA SPÓŁKA AKCYJNA  
 SPÓŁKA KOMANDYTOWO-AKCYJNA, Poznań, PL.  
 (540)



Kolor znaku: czerwony, żółty, zielony, biały  
 (531) 19.1.3, 19.1.12, 26.1.1, 26.1.16, 27.5.1, 29.1.15  
 (510), (511) **35** usługi w zakresie hurtowej i detalicznej sprzedaży różnorodnych artykułów spożywczych, zwłaszcza świeżych, konserwowanych oraz suszonych warzyw i owoców, a także innych przetworów warzywno-owocowych.

(111) **267453** (220) 2012 10 15 (210) 405797  
 (151) 2014 05 19 (441) 2013 02 04  
 (732) JEDENASTA-CZERWONA TOREBKA SPÓŁKA AKCYJNA  
 SPÓŁKA KOMANDYTOWO-AKCYJNA, Poznań, PL.  
 (540)



Kolor znaku: czerwony, żółty, zielony, biały  
 (531) 19.1.3, 19.1.12, 26.1.1, 26.1.16, 26.4.4, 26.4.5, 27.5.1, 29.1.15  
 (510), (511) **35** usługi w zakresie hurtowej i detalicznej sprzedaży różnorodnych artykułów spożywczych, zwłaszcza świeżych, konserwowanych oraz suszonych warzyw i owoców, a także innych przetworów warzywno-owocowych.

(111) **267454** (220) 2012 10 31 (210) 406418  
 (151) 2014 05 06 (441) 2013 02 18  
 (732) HANGZHOU GREAT STAR INDUSTRIAL CO., LTD.,  
 Hangzhou, CN.  
 (540)

## WORKPRO

(531) 27.5.1  
 (510), (511) **07** maszyny rolnicze; podnośniki; pistolety do malowania; maszyny na powietrze sprężone; świece zapłonowe do silników spalinowych; nożyczki elektryczne; wiertarki ręczne elektryczne; głowice wiertnicze; zawory, **11** lampy oświetleniowe; latarki kieszonkowe; oświetlenie acetylenowe; sprzęt kuchenny elektryczny; grzejniki kieszonkowe; urządzenia i instalacje do oświetlenia; lampy do aparatów projekcyjnych; latarki; światła do pojazdów.

(111) **267455** (220) 2012 11 09 (210) 406774  
 (151) 2014 03 21 (441) 2013 02 18  
 (732) POWSZECHNA KASA OSZCZĘDNOŚCI BANK POLSKI SPÓŁKA  
 AKCYJNA, Warszawa, PL.  
 (540)

## TradeService

Kolor znaku: czarny, czerwony, niebieski, ciemnoniebieski  
 (531) 27.5.1, 29.1.13  
 (510), (511) **09** aplikacje mobilne, programy i oprogramowanie do mobilnych urządzeń komunikacyjnych, programy i oprogramowanie komputerowe do obsługi bankowości elektronicznej, **36** usługi finansowe, usługi bankowe, usługi bankowe z dostępem bezpośrednim

przez Internet [home banking], bankowość internetowa, bankowość telefoniczna, usługi operacji bankowych, prowadzenie rachunków bankowych, usługi operacji finansowych, usługi transakcji finansowych, usługi inwestycji kapitałowych, usługi dotyczące kart kredytowych, usługi dotyczące kart debetowych, usługi dotyczące kart płatniczych, usługi w zakresie dokonywania elektronicznych transakcji przy użyciu kart kredytowych, kart płatniczych, rozliczanie transakcji finansowych dokonywanych kartami kredytowymi lub płatniczymi poprzez terminale komputerowe, transfer elektroniczny środków finansowych, usługi doradztwa finansowego, udzielanie kredytów, usługi w zakresie pożyczek i finansowania komercyjnego i konsumenckiego, usługi brokerskie w zakresie ubezpieczeń, działalności finansowej, nieruchomości, usługi powiernicze, tworzenie funduszy, zarządzanie funduszami, tworzenie programów oszczędzania, informacja bankowa, informacja finansowa, obsługa bankomatów, usługi ubezpieczeniowe, pośrednictwo ubezpieczeniowe, doradztwo ubezpieczeniowe, leasing, faktoring, działalność deweloperska z zakresu budownictwa mieszkaniowego; pozyskiwanie gruntów, usługi pośrednictwa w zakresie majątku nieruchomości, usługi w zakresie kupna-sprzedaży nieruchomości, wynajem mieszkań, zarządzanie nieruchomościami; pośrednictwo w sprzedaży produktów finansowych, w szczególności obligacji, doładowywania telefonów przez Internet na zasadzie przedpłaty (prepaid), zawieranie umów o uczestnictwo w funduszach inwestycyjnych i emerytalnych, usługi depozytowe, udzielanie poręczeń i gwarancji, obrót czekowy i wekslowy, operacje walutowe, obrót papierami wartościowymi; sponsorowanie finansowe, sponsoring imprez kulturalnych i sportowych; zbiórki funduszy na cele dobroczynne, społeczne, szkoleniowe, edukacyjne, sportowe oraz ekologiczne, **38** przesyłanie informacji za pomocą komputera, usługi dostarczania łączności, w tym poprzez terminale komputerowe; wypożyczanie urządzeń do przesyłania informacji, transmisja i przetwarzanie transakcji finansowych dokonywanych kartami kredytowymi lub płatniczymi poprzez terminale komputerowe.

(111) **267456** (220) 2012 11 19 (210) 407095  
 (151) 2014 06 10 (441) 2013 03 04  
 (732) GMINA LUBACZÓW, Lubaczów, PL.  
 (540) kresowe jądło

(510), (511) **16** książki, albumy, afisze, drukowane materiały reklamowe, kalendarze, katalogi, ulotki, banery, notesy, zakładki do książek, artykuły piśmienne, artykuły papierniczne, etui na identyfikatory, podkładki pod kufle, materiały z papieru, folii, kartonu i tworzyw sztucznych do pakowania, serwetki stołowe papierowe, materiały szkoleniowe i instruktażowe, papier, karton i wyroby z tych materiałów nie ujęte w innych klasach, druki; materiały introligatorskie; fotografie; atlasy, broszury, chorągiewki papierowe, czasopisma i periodyki, emblematy, figurki [statuetki] z papieru mâché, kalkomanie, karty pocztowe, obrazy oprawione lub nie, mapy, materiały do modelowania, naklejki, obwoluty, prospekty, przybory do pisania, ręczniki papierowe, ryciny, stemple, sprzęt biurowy, znaczki, **29** mięso, ryby, drób, dziczyzna; ekstrakty mięsne; konserwowane, mrożone, suszone, gotowane, pieczone, duszone i smażone owoce, warzywa i grzyby; galaretki, dżemy, kompoty; jaja, mleko, produkty mleczne; oleje i tłuszcze jadalne, chrupki, owocowe i ziemniaczane, chipsy ziemniaczane, dżemy, filety rybne, galaretki jadalne, galarety mięsne, zupy jarzynowe, jogurt, kapusta kwaszona, kefir, krokiety, łosoś, produkty mleczne, napoje mleczne z przewagą mleka, galaretki owocowe, sałatki owocowe, przekąski na bazie owoców, potrawy rybne, żywność przygotowywana z ryb, potrawy mięsne, potrawy mięsno-warzywne, potrawy warzywne, sałatki warzywne, śledzie, tuńczyk, zupy, anchois, bita śmietana, bulion, daktyl, flaki, hummus, jaja, kiełbasy, kiełbaski w cieście, koncentraty bulionu i rosółu, korniszony, masło, miąższ owoców, opiekane wodorosty, orzechy, owoce kandyzowane, paszтет z wątróbki, przecier pomidorowy, przecier jabłkowy, pulpa owocowa, bakalie, rodzyunki, sery i twarogi, skórki owocowe, wędliny, ziemniaki zapiekane w cieście, frytki, gotowe bądź mrożone wyroby garmażeryjne gdzie indziej niesklasyfikowane, **30** kawa, herbata, kakao, cukier, ryż, tapioka, sago, kawa nienaturalna; mąka i produkty zbożowe, chleb, wyroby cukiernicze i słodczyce, lody; miód, melasa (syropy); drożdże, proszek do pieczenia; sól, musztarda; ocet, sosy (przyprawy); przyprawy; lód; biszkopty, bułeczki słodkie, bułki, chleb bezdrożdżowy, ciasta, mięso zapiekane w cieście, ciasta mączne, ciasto, ciastka, chałwa, herbatniki, galaretki owocowe, gofry, kanapki, kasze, makaron, makaron rurki, makaron wstążki, potrawy na

bazie mąki, potrawy na bazie ryżu, potrawy na bazie makaronu, potrawy na bazie kaszy, muesli, naleśniki, pierożki, placki, przekąski ryżowe, przekąski zbożowe, pudding, popcorn, sajgonki, spaghetti, sushi, tabule [sałatka z kuskus], tarty (z nadzieniem z jajek, sera, boczku, itp.), tarty (z owocami), tortille, aromaty do żywności, cukierki, czekolada, majonezy, keczup, sosy mięsne, warzywne i mięsno-warzywne, sosy do deserów, paszteciki, napoje na bazie czekolady, kakao, herbaty, kawy, pizze, płatki kukurydziane, płatki owsiane, sosy do sałatek, gotowe bądź mrożone wyroby garmazeryjne gdzie indziej niesklasyfikowane, **31** świeże warzywa i owoce, sałatki owocowe i warzywne, orzechy, otręby zbożowe, zioła świeże, **32** napoje bezalkoholowe, soki, nektary i przeciery owocowe, warzywne i owocowo-warzywne, syropy owocowe, wody mineralne i gazowane, piwo, **33** napoje alkoholowe, **35** zgrupowanie na rzecz osób trzecich różnych towarów obejmujących: świece, znicze, świece woskowe, świece zapachowe, kadzidełka zapachowe, reklamowe wyroby z metali szlachetnych, figurki z metali nieszlachetnych, materiały reklamowe na nośnikach, multimedialne prezentacje reklamowe, podkładki pod myszy, sprzęt, oprogramowanie i akcesoria komputerowe, sprzęt fotograficzny, sprzęt audio-video, sprzęt AGD, pojazdy lądowe, wodne i powietrzne, breloki reklamowe, broszki, emblematy, futerały, łańcuszki, medale, ozdoby z metali szlachetnych, wyroby z metali szlachetnych, zegarki, monety okolicznościowe, puchary, statuetki i odznaki okolicznościowe, biżuteria, figurki [statuetki] z metali szlachetnych, książki, albumy, afisze, drukowane materiały reklamowe, kalendarze, katalogi, ulotki, banery, notesy, zakładki do książek, artykuły piśmienne, artykuły papierniczne, etui na identyfikatory, podkładki pod kufle, materiały z papieru, folii, kartonu i tworzyw sztucznych do pakowania, serwetki stołowe papierowe, materiały szkoleniowe i instruktażowe, papier, karton i wyroby z tych materiałów nie ujęte w innych klasach, druki; materiały introligatorskie; fotografie; atlasy, broszury, chorągiewki papierowe, czasopisma i periodyki, emblematy, figurki [statuetki] z papieru maché, kalkomanie, karty pocztowe, obrazy oprawione lub nie, mapy, materiały do modelowania, naklejki, obwoluty, prospekty, przybory do pisania, ręczniki papierowe, ryciny, stemple, sprzęt biurowy, znaczki, torby, torby i pokrowce na laptopy, plecaki, plecaki na laptopy, parasole, wyroby kaletnicze, wyroby ze skóry i imitacji skóry, paski do odzieży, parasole ogrodowe i plażowe, figurki [posążki] z kamienia, betonu lub marmuru, wyroby z drewna, korka, trzciny, wikliny, rogu, kości, kości słoniowej, fiszbinu, muszli, bursztynu, macicy perłowej, sepiolitu, imitacje tych surowców lub z tworzyw sztucznych, meble, lustra, ramy obrazów, wyroby z drewna, korka, trzciny, wikliny nie ujęte w innych klasach, meble ogrodowe, cateringowe i konferencyjne, parawany, stoiska wystawowe, stragany handlowe, stojaki, wieszaki, zasłony bambusowe i dekoracyjne, figurki [statuetki] z drewna, wosku lub tworzyw sztucznych, przybory kuchenne i gospodarstwa domowego oraz pojemniki, wyroby szklane, porcelanowe i ceramiczne, talerzyki papierowe i jednorazowego użytku, figurki z porcelany, terakoty lub szkła, wyroby szklane, porcelanowe i ceramiczne nie ujęte w innych klasach, namioty, namioty handlowe, namioty turystyczne, namioty rycerskie, namioty bankietowe, hangary, hale namiotowe, baldachimy i zadaszenia, w tym zwłaszcza dla imprez piknikowych, targów, wystaw, tarasów, ogrodów i zewnętrznych części lokali usługowo-handlowych, daszki, zadaszenia do przyczep kempingowych, markizy, brezenty, liny, sznury, taśmy, plandeki, torby do pakowania z wyrobów tekstylnych, tekstylia i wyroby włókiennicze, pościel i ręczniki, serwetki stołowe tekstylne, flagi tekstylne, odzież, obuwie i nakrycia głowy, taśmowe smycze reklamowe, smycze sublimacyjne, smycze krótkie na rękę, smycze suwakowe, smycze silikonowe, opaski silikonowe na rękę, taśma z nadrukiem sublimacyjnym, dodatki do smyczy reklamowych: klamry zatrzaskowe, karabinki, przywieszki, kółeczka, szkiei, taśma drukowana, taśma pasmanteryjna, taśma elastyczna, emblematy reklamowe nie z metali szlachetnych, broszki reklamowe, sznurowadła, cyfry do znakowania odzieży, napy, ozdoby do ubrań, obuwia i nakryć głowy nie z metali szlachetnych, ozdoby do włosów, sprzączki ozdobne do ubrań i obuwia, szelki do prowadzenia dzieci, reklamowe artykuły pasmanteryjne, gry, zabawki, przyrządy gimnastyczne i sportowe, ozdoby choinkowe, mięso, ryby, drób, dziczyzna; ekstrakty mięsne; konserwowane, mrożone, suszone, gotowane, pieczone, duszone i smażone owoce, warzywa i grzyby; galaretki, dżemy, kompoty; jaja, mleko, produkty mleczne; oleje i tłuszcze jadalne, chrupki owocowe i ziemniaczane, chipsy ziemniaczane, dżemy, filety rybne, galaretki jadalne, galarety mięsne, zupy jarzynowe, jogurt, kapusta kwaszona, kefir, krokiety,

łosos, produkty mleczne, napoje mleczne z przewagą mleka, galaretki owocowe, sałatki owocowe, przekąski na bazie owoców, potrawy rybne, żywność przygotowywana z ryb, potrawy mięsne, potrawy mięsno-warzywne, potrawy warzywne, sałatki warzywne, śledzie, tuńczyk, zupy, anchois, bita śmietana, bulion, daktyle, flaki, hummus, jaja, kiełbasy, kiełbaski w cieście, koncentraty bulionu i rosółu, korniszony, masło, miąższ owoców, opiekane wodorosty, orzechy, owoce kandyzowane, paszтет z wątróbki, przecier pomidorowy, przecier jabłkowy, pulpa owocowa, bakalie, rodzynki, sery i twarogi, skórki owocowe, wędliny, ziemniaki zapiekane w cieście, frytki, gotowe bądź mrożone wyroby garmazeryjne gdzie indziej niesklasyfikowane; kawa, herbata, kakao, cukier, ryż, tapioka, sago, kawa nienaturalna; mąka i produkty zbożowe, chleb, wyroby cukiernicze i słodczyce, lody; miód, melasa (syropy); drożdże, proszek do pieczenia; sól, musztarda; ocet, sosy (przyprawy); przyprawy; lód; biszkopty, bułeczki słodkie, bułki, chleb bezdrożdżowy, ciasta, mięso zapiekane w cieście, ciasta mączne, ciasto, ciastka, chałwa, herbatniki, galaretki owocowe, gofry, kanapki, kasze, makarony, makaron rurki, makaron wstążki, potrawy na bazie mąki, potrawy na bazie ryżu, potrawy na bazie makaronu, potrawy na bazie kaszy, muesli, naleśniki, pierożki, placki, przekąski ryżowe, przekąski zbożowe, pudding, popcorn, sajgonki, spaghetti, sushi, tabule [sałatka z kuskus], tarty (z nadzieniem z jajek, sera, boczku, itp.), tarty (z owocami), tortille, aromaty do żywności, cukierki, czekolada, majonezy, keczup, sosy mięsne, warzywne i mięsno-warzywne, sosy do deserów, paszteciki, napoje na bazie czekolady, kakao, herbaty, kawy, pizze, płatki kukurydziane, płatki owsiane, sosy do sałatek, gotowe bądź mrożone wyroby garmazeryjne gdzie indziej niesklasyfikowane, świeże warzywa i owoce, sałatki owocowe i warzywne, orzechy, otręby zbożowe, zioła świeże, napoje bezalkoholowe, soki, nektary i przeciery owocowe, warzywne i owocowo-warzywne, syropy owocowe, wody mineralne i gazowane, piwo, napoje alkoholowe, zapałki, wyroby dla palaczy, w sposób umożliwiający ich wygodne oglądanie i kupowanie w sklepach, hurtowniach, w Internecie, na stoiskach handlowych, podczas targów, pokazów i podobnych okoliczności oraz drogą sprzedaży wysyłkowej, reklama wyżej wymienionych towarów, **39** usługi agencji turystycznej, usługi w zakresie organizowania wycieczek i podróży, usługi w zakresie lądowego, powietrznego i morskiego transportu osób i przedmiotów, rezerwacja miejsc na wycieczki i podróże, usługi w zakresie organizowania zwiedzania turystycznego, usługi pośredników i organizatorów turystyki, usługi pilotów wycieczek, przewodników turystycznych i innych osób towarzyszących podróżnym, usługi w zakresie informacji turystycznej, usługi w zakresie informacji o połączeniach różnymi środkami transportu, organizowanie imprez turystycznych, usługi rezerwacji i sprzedaży biletów związanych z transportem, w szczególności biletów lotniczych, wypożyczenie pojazdów, transport pasażerski, organizowanie podróży i wycieczek turystycznych, organizowanie różnych form wypoczynku dla dorosłych, młodzieży i dzieci, pilotowanie, rezerwowanie miejsc na podróże, zwiedzanie turystyczne, holowanie pojazdów, wypożyczenie pojazdów, pakowanie, przewożenie, składowanie i magazynowanie towarów, pośrednictwo frachtowe, wypożyczanie kontenerów magazynowych, wynajem magazynów, spedycja, akcje ratunkowe, informacja o usługach transportowo-magazynowych, wynajmowanie koni, wynajem miejsc parkingowych, prowadzenie parkingów, usługi taksówkowe, usługi kierowców, dystrybucja wody oraz energii elektrycznej, **41** usługi związane z organizacją wypoczynku, organizowanie zawodów sportowych, informacja o imprezach rozrywkowych, informacja o rekreacji, organizowanie obozów sportowych, usługi obozów wakacyjnych, usługi dystrybucji biletów (rozrywka), organizowanie i prowadzenie koncertów, balów, kongresów, szkoleń, sympozjów, kursów i konferencji, organizowanie i prowadzenie przyjęć, targów i wystaw związanych z edukacją i kulturą, konkursów i zawodów, loterii, imprez firmowych i plenerowych, organizacja i prowadzenie wyjazdów i imprez integracyjnych, organizacja i prowadzenie obozów i zawodów sportowych, usługi obiektów sportowych, w tym wyciągów narciarskich, basenów, parków linowych i ścianek wspinaczkowych, organizacja i prowadzenie obozów wakacyjnych, wypożyczenie infrastruktury i wyposażenia dla potrzeb koncertów oraz targów i wystaw edukacyjno-kulturalnych nie ujętych w innych klasach, organizowanie ogródków zabaw dla dzieci, pokazów kaskaderskich, sportów ekstremalnych, turniejów rycerskich, przedstawień teatralnych, występów muzycznych, spektakli laserowych i pirotechnicznych, pokazów tradycyjnych usług rzemieślniczych oraz pokazy przyrządzania tradycyjnych potraw, parki



rozrywki, usługi związane z organizowaniem i obsługą dyskotek, fotografowanie, filmowanie, gimnastyka (instruktaż), prowadzenie klubów bilardowych, działalność rozrywkowa, usługi związane z organizacją imprez karaoke, usługi klubowe (nauczanie lub rozrywka), kluby zdrowia, działalność edukacyjna, działalność rekreacyjna, kluby fitness, obsługa pól golfowych, obsługa sal kinowych, wypożyczanie sprzętu radiowego, telewizyjnego oraz hi-fi, usługi zespołów muzycznych, publikowanie książek i tekstów innych niż reklamowe, studia filmowe, studia nagrań, wynajmowanie stadionów, tłumaczenia, usługi reporterskie, wynajmowanie kortów tenisowych, wypożyczanie quadów, rowerów, sprzętu do paintballa i nordic walking, wypożyczanie sprzętu narciarskiego, wypożyczanie sprzętu i gier sportowych, informacje o wypoczynku i rozrywce, usługi związane z organizacją wypoczynku, tresura zwierząt, prowadzenie szkółek jazdy konnej, jazdy narciarskiej, przejażdżki powozami, kuligi, wędkarstwo, myślistwo sportowe i rekreacyjne, 43 usługi pośredników, agentów i biur turystycznych w zakresie rezerwacji i organizowania zakwaterowania dla podróżnych, w szczególności w hotelach, domach turystycznych, motelach, pensjonatach, kwaterach, kempingach, wynajmowanie noclegów, mieszkań na pobyt czasowy, domów na wakacje, usługi zakwaterowania dla obozów wakacyjnych, usługi hotelowe, usługi kawiarniane i barowe, hotele, pensjonaty, ośrodki czasowe, domy wypoczynkowe, domy turystyczne, schroniska młodzieżowe, kempingi i obozowiska, rezerwacje miejsc w hotelach i innych placówkach, restauracje, kawiarnie, bary, wynajmowanie sal zwłaszcza na posiedzenia, szkolenia oraz imprezy, wynajmowanie domków letniskowych oraz sprzętu rekreacyjnego, usługi cateringowe, wypożyczanie namiotów i innych konstrukcji przenośnych, wypożyczanie mebli, w tym mebli ogrodowych, cateringowych i konferencyjnych, bielizny stołowej, naczyń i sztucców, obsługa gastronomiczna z własnym zapleczem, produktami i transportem, usługi w zakresie wyposażenia i urządzeń kempingowych, hotele dla zwierząt.

(111) **267457** (220) 2012 12 13 (210) 408206  
 (151) 2014 04 30 (441) 2013 04 02  
 (732) EMALIA OLKUSZ SPÓŁKA AKCYJNA, Olkusz, PL.  
 (540)



Kolor znaku: biały, czerwony  
 (531) 26.4.2, 27.5.1, 29.1.12  
 (510), (511) **08** czerpaki, chochle, sztucce domowe jako noże, widelce i łyżki, **11** brodziki, wanny, zlewy, zlewozmywaki, umywalki, obudowy wanien i brodzików, osprzęt do wanien i brodzików, kabiny natryskowe, osprzęt do kabin natryskowych, panele prysznicowe, armatura wodociągowa i sanitarna, instalacje wodociągowe i sanitarne, kolektory słoneczne, ogrzewacze wody, bojler, elektryczne urządzenia do gotowania, podgrzewania i pieczenia, czajniki elektryczne, elektryczne ekspresy do kawy, fajerki grzejne, elektryczne formy do wypiekania ciasta, frytkownice elektryczne, kuchenki, kuchenki mikrofalowe, opiekacze do chleba, palniki kuchenek, piece kuchenne, podgrzewacze wody pitnej, szybkowary elektryczne, tostery, **21** butelki na mleko, bidony, suszarki do bielizny, butelki, cebrzyki, cedzaki nie z metali szlachetnych, formy do ciast, czajniki nieelektryczne, deski do krojenia do kuchni, deski do prasowania, osłony na doniczki nie z papieru, doniczki na kwiaty, durszlaki nie z metali szlachetnych, dzbanki, ekspresy do kawy nieelektryczne i nie z metali szlachetnych, filiżanki nie z metali szlachetnych, formy i foremki kuchenne, garnki, pokrywy do garnków, sitka do herbaty nie z metali szlachetnych, imbryki nieelektryczne, dzbanki do parzenia kawy nieelektryczne, nieelektryczne ekspresy do kawy nie z metali szlachetnych, kubki nie z metali szlachetnych, kubły, sprzęt kuchenny nieelektryczny, manierki, menażki, miednice, miski, pokrywy do naczyń, naczynia nie z metali szlachetnych, nocniki, patelnie, naczynia do picia, kufle do piwa, podstawki pod kieliszki nie z papieru i nie z tkanin, podstawki pod żelazka, pojemniki do użytku w domu lub w kuchni nie z metali szlachetnych, polewaczki, półki na przyprawę nie z metali szla-

chetnych, przybory do użytku domowego nie z metali szlachetnych, przybory kuchenne nie z metali szlachetnych, przybory kuchenne nieelektryczne, podpórki, uchwyty do kwiatów do układania i rozmieszczania kwiatów, zestawy do przypraw, rondle, ruszty kuchenne, sita dla gospodarstwa domowego, wyroby szklane malowane, szkło jako naczynia, szkło emaliowane, świeczniki nie z metali szlachetnych, tace do użytku domowego nie z metali szlachetnych, urny nie z metali szlachetnych, wazony nie z metali szlachetnych, wiadra, wyciskacze do owoców nieelektryczne do celów domowych, zastawa stołowa inna niż noże, widelce i łyżki nie z metali szlachetnych, zraszacze, kuwety na nieczystości dla zwierząt.

(111) **267458** (220) 2013 01 11 (210) 409100  
 (151) 2014 05 19 (441) 2013 04 29  
 (732) Philip Morris Products S.A., Neuchatel, CH.  
 (540) L & M TRUE BLUE

(510), (511) **34** tytoń, tytoń surowy oraz tytoń w stanie przetworzonym; wyroby tytoniowe, cygara, papierosy, cygaretki, tytoń do samodzielnego skręcania papierosów, tytoń do fajek, tytoń do żucia, tabaka, papierosy aromatyzowane, papierosy kretek; snus; substytuty tytoniu (nie do celów medycznych); przybory dla palaczy, ustniki oraz bibułka do papierosów, filtry do papierosów, pojemniki na tytoń nie z metali szlachetnych, papierosnice nie z metali szlachetnych, popielniczki nie z metali szlachetnych, fajki, kieszonkowe przyrządy do skręcania papierosów, zapalniczki dla palaczy tytoniu; zapałki.

(111) **267459** (220) 2013 02 04 (210) 410022  
 (151) 2014 03 21 (441) 2013 05 27  
 (732) HEXANOVA SPÓŁKA Z OGRANICZONĄ ODPOWIEDZIALNOŚCIĄ, Pieńków, PL.  
 (540) HEXATIAB  
 (510), (511) **05** preparaty farmaceutyczne do leczenia miejsc intymnych u kobiet.

(111) **267460** (220) 2013 02 11 (210) 410335  
 (151) 2014 06 12 (441) 2013 05 27  
 (732) SZYMANEK PIOTR, JANUSEK MAŁGORZATA ART-FOL SPÓŁKA CYWILNA, Lublin, PL.  
 (540)



Kolor znaku: granatowy, pomarańczowy, fioletowy  
 (531) 26.4.2, 27.5.1, 29.1.13  
 (510), (511) **17** materiały izolacyjne, izolacje przeciwwilgociowe budynków, **35** promocja sprzedaży dla osób trzecich materiałów budowlanych.

(111) **267461** (220) 2013 02 25 (210) 410981  
 (151) 2014 05 15 (441) 2013 06 10  
 (732) Philip Morris Products S.A., Neuchatel, CH.  
 (540)



Kolor znaku: biały, szary, czerwony  
 (531) 24.17.25, 26.4.2, 26.4.4, 26.4.7, 26.4.18, 26.4.22, 27.5.1, 29.1.13

(510), (511) **34** tytoń, tytoń surowy oraz tytoń w stanie przetworzonym; wyroby tytoniowe, cygara, papierosy, cygaretki, tytoń do samodzielnego skręcania papierosów, tytoń do fajek, tytoń do żucia, tabaka, papierosy aromatyzowane, papierosy kretek; snus; substytuty tytoniu (nie do celów medycznych); przybory dla palaczy, ustniki oraz bibułka do papierosów, filtry do papierosów, pojemniki na tytoń nie z metali szlachetnych, papierośnice nie z metali szlachetnych, popielniczki nie z metali szlachetnych, fajki, kieszonkowe przyrządy do skręcania papierosów, zapalniczki dla palaczy tytoniu; zapalki.

(111) **267462** (220) 2013 02 25 (210) 410982  
(151) 2014 05 15 (441) 2013 06 10  
(732) Philip Morris Products S.A., Neuchatel, CH.  
(540)



Kolor znaku: biały, szary, niebieski

(531) 24.17.25, 26.4.2, 26.4.4, 26.4.7, 26.4.18, 26.4.22, 27.5.1, 29.1.13  
(510), (511) **34** tytoń, tytoń surowy oraz tytoń w stanie przetworzonym; wyroby tytoniowe, cygara, papierosy, cygaretki, tytoń do samodzielnego skręcania papierosów, tytoń do fajek, tytoń do żucia, tabaka, papierosy aromatyzowane, papierosy kretek; snus; substytuty tytoniu (nie do celów medycznych); przybory dla palaczy, ustniki oraz bibułka do papierosów, filtry do papierosów, pojemniki na tytoń nie z metali szlachetnych, papierośnice nie z metali szlachetnych, popielniczki nie z metali szlachetnych, fajki, kieszonkowe przyrządy do skręcania papierosów, zapalniczki dla palaczy tytoniu; zapalki.

(111) **267463** (220) 2013 02 25 (210) 410983  
(151) 2014 05 15 (441) 2013 06 10  
(732) Philip Morris Products S.A., Neuchatel, CH.  
(540)



Kolor znaku: biały, szary, zielony, żółty

(531) 24.17.25, 26.4.2, 26.4.4, 26.4.7, 26.4.18, 26.4.22, 27.5.1, 29.1.14  
(510), (511) **34** tytoń, tytoń surowy oraz tytoń w stanie przetworzonym; wyroby tytoniowe, cygara, papierosy, cygaretki, tytoń do samodzielnego skręcania papierosów, tytoń do fajek, tytoń do żucia, tabaka, papierosy aromatyzowane, papierosy kretek; snus; substytuty tytoniu (nie do celów medycznych); przybory dla palaczy, ustniki oraz bibułka do papierosów, filtry do papierosów, pojemniki na tytoń nie z metali szlachetnych, papierośnice nie z metali szlachetnych, popielniczki nie z metali szlachetnych, fajki, kieszonkowe przyrządy do skręcania papierosów, zapalniczki dla palaczy tytoniu; zapalki.

(111) **267464** (220) 2013 02 25 (210) 410984  
(151) 2014 05 15 (441) 2013 06 10  
(732) Philip Morris Products S.A., Neuchatel, CH.  
(540)



Kolor znaku: biały, niebieski, szary

(531) 24.17.25, 26.4.2, 26.4.4, 26.4.7, 26.4.18, 26.4.22, 27.5.1, 29.1.13  
(510), (511) **34** tytoń, tytoń surowy oraz tytoń w stanie przetworzonym; wyroby tytoniowe, cygara, papierosy, cygaretki, tytoń do samodzielnego skręcania papierosów, tytoń do fajek, tytoń do żucia, tabaka, papierosy aromatyzowane, papierosy kretek; snus; substytuty tytoniu (nie do celów medycznych); przybory dla palaczy, ustniki oraz bibułka do papierosów, filtry do papierosów, pojemniki na tytoń nie z metali szlachetnych, papierośnice nie z metali szlachetnych, popielniczki nie z metali szlachetnych, fajki, kieszonkowe przyrządy do skręcania papierosów, zapalniczki dla palaczy tytoniu; zapalki.

(111) **267465** (220) 2013 02 25 (210) 410985  
(151) 2014 05 15 (441) 2013 06 10  
(732) Philip Morris Products S.A., Neuchatel, CH.  
(540)



Kolor znaku: biały, szary, zielony, żółty

(531) 24.17.25, 26.4.2, 26.4.4, 26.4.7, 26.4.18, 26.4.22, 27.5.1, 29.1.14  
(510), (511) **34** tytoń, tytoń surowy oraz tytoń w stanie przetworzonym; wyroby tytoniowe, cygara, papierosy, cygaretki, tytoń do samodzielnego skręcania papierosów, tytoń do fajek, tytoń do żucia, tabaka, papierosy aromatyzowane, papierosy kretek; snus; substytuty tytoniu (nie do celów medycznych); przybory dla palaczy, ustniki oraz bibułka do papierosów, filtry do papierosów, pojemniki na tytoń nie z metali szlachetnych, papierośnice nie z metali szlachetnych, popielniczki nie z metali szlachetnych, fajki, kieszonkowe przyrządy do skręcania papierosów, zapalniczki dla palaczy tytoniu; zapalki.

(111) **267466** (220) 2013 02 25 (210) 410986  
(151) 2014 05 15 (441) 2013 06 10  
(732) Philip Morris Products S.A., Neuchatel, CH.  
(540) KILTA

(510), (511) **34** tytoń, tytoń surowy oraz tytoń w stanie przetworzonym; wyroby tytoniowe, cygara, papierosy, cygaretki, tytoń do samodzielnego skręcania papierosów, tytoń do fajek, tytoń do żucia, tabaka, papierosy aromatyzowane, papierosy kretek; snus; substytuty

ty tytoniu (nie do celów medycznych), przybory dla palaczy, ustniki oraz bibułka do papierosów, filtry do papierosów, pojemniki na tytoń nie z metali szlachetnych, papierosnice nie z metali szlachetnych, popielniczki nie z metali szlachetnych, fajki, kieszonkowe przyrządy do skręcania papierosów, zapalniczki dla palaczy tytoniu, zapalki.

(111) **267467** (220) 2013 03 11 (210) 411522  
 (151) 2014 05 23 (441) 2013 06 24  
 (732) OKRZEJA WIESŁAW, Warszawa, PL.  
 (540)



Kolor znaku: biały, czerwony, zielony, złoty

(531) 9.1.10, 26.1.1, 27.5.1, 29.1.14

(510), (511) **12** elementy z tworzyw sztucznych w formie wyciśniętej jako części, wyposażenie i elementy wykończeniowe zewnętrzne i wewnętrzne pojazdów, nadkola do samochodów osobowych i dostawczych, osłony pod silnik i pod skrzynie biegów, zderzaki i błotniki do samochodów osobowych, dostawczych, ciężarowych, ciągników rolniczych, przyczep i naczep, błotniki do rowerów, dywaniki gumowe, welurowe oraz z tworzyw sztucznych, osłony przeciwbłotne, fartuchy do naczep, maty bagażnikowe, części płyt podłogowych i karoserii, dachy, maski, deski rozdzielcze pojazdów, panele instrumentów, listwy maskujące, kokpity, koła kierownic, fotele i ich części, **17** tworzywa sztuczne półprzetworzone, tworzywa sztuczne wyprofilowane stosowane w produkcji, **20** meble ogrodowe z tworzyw sztucznych, urządzenia architektury ogrodowej, place zabaw i zjeżdżalnie, oczka wodne i kaskady z tworzyw sztucznych.

(111) **267468** (220) 2013 03 14 (210) 411678  
 (151) 2014 04 14 (441) 2013 06 24  
 (732) Tesco Stores Limited, Cheshunt, GB.  
 (540) HUDL

(510), (511) **09** tablety; akcesoria i przybory do użytku z tabletami; pokrowce, torby i futerały na urządzenia elektroniczne; pokrowce, torby i futerały na tablety; podstawki do tabletów; podstawki do urządzeń elektronicznych; uchwyty do urządzeń elektronicznych i tabletów; ochraniacze i osłony na ekrany; ochraniacze i osłony na ekrany urządzeń elektronicznych; słuchawki; baterie i ładowarki samochodowe; ładowarki i ładowarki samochodowe do urządzeń elektronicznych, kable HDMI, przewody i kable elektryczne; głośniki bezprzewodowe; głośniki; przystawki HDMI; przystawki i dekodery STB (set-top box) do odbioru telewizji przez Internet; przystawki i dekodery STB (set-top box); elektroniczne monitory rytmu serca; wagi; automatyczne urządzenia kontrolne; urządzenia do kontroli energii; urządzenia do kontroli temperatury.

(111) **267469** (220) 2013 03 14 (210) 411706  
 (151) 2014 03 18 (441) 2013 06 24  
 (732) WOJEWÓDZTWO MAŁOPOLSKIE, Kraków, PL.  
 (540)



Kolor znaku: granatowy, zielony, czerwony, niebieski, pomarańczowy

(531) 5.5.20, 5.5.21, 26.13.25, 27.3.11, 27.5.1, 29.1.15

(510), (511) **35** reklama; zarządzanie w działalności gospodarczej; administrowanie działalności gospodarczej; prace biurowe, **41** nauczanie; kształcenie; rozrywka; usługi sportowe i kulturalne.

(111) **267470** (220) 2013 03 19 (210) 411924  
 (151) 2014 03 04 (441) 2013 07 08  
 (732) SUCHARDA ALEKSANDER WINOKULTURA, Warszawa, PL.  
 (540)



Kolor znaku: czerwony, ciemnoczerwony, czarny

(531) 5.1.1, 6.7.25, 27.5.1, 29.1.13

(510), (511) **39** usługi transportowe, wypożyczanie pojazdów w tym samochodów, transport podróży, organizowanie wycieczek w tym wycieczek morskich, pilotowanie wycieczek turystycznych, podróże, rezerwacja miejsc na podróż, zwiedzanie turystyczne, dystrybucja gazet, **41** doradztwo zawodowe, działalność informacyjna wspierająca edukację, kształcenie praktyczne, publikowanie książek, organizowanie i prowadzenie: koncertów, konferencji, kongresów, sympozjów, zjazdów, konkursów, przyjęć, wystaw z dziedziny kultury lub edukacji, pisanie scenariuszy, tekstów, produkcja filmów, produkcja programów radiowych i telewizyjnych, usługi reporterskie, informacje o wypoczynku, usługi związane z organizacją wypoczynku, **43** usługi związane z rezerwacją zakwaterowania dla podróżnych, otwieranie i prowadzenie hoteli, moteli, pensjonatów oraz restauracji, restauracji samoobsługowych, kawiarni, barów szybkiej obsługi, wynajmowanie sal.

(111) **267471** (220) 2013 03 19 (210) 411925  
 (151) 2014 03 04 (441) 2013 07 08  
 (732) SUCHARDA ALEKSANDER WINOKULTURA, Warszawa, PL.  
 (540)



Kolor znaku: czerwony, ciemnoczerwony, czarny

(531) 26.13.1, 27.5.1, 29.1.13

(510), (511) **39** usługi transportowe, wypożyczanie pojazdów w tym samochodów, transport podróży, organizowanie wycieczek w tym wycieczek morskich, pilotowanie wycieczek turystycznych, podróże, rezerwacja miejsc na podróż, zwiedzanie turystyczne, dystrybucja gazet, **41** doradztwo zawodowe, działalność informacyjna wspierająca edukację, kształcenie praktyczne, publikowanie książek, organizowanie i prowadzenie: koncertów, konferencji, kongresów, sympozjów, zjazdów, konkursów, przyjęć, wystaw z dziedziny kultury lub edukacji, pisanie scenariuszy, tekstów, produkcja filmów, produkcja programów radiowych i telewizyjnych, usługi reporterskie, informacje o wypoczynku, usługi związane z organizacją wypoczynku, **43** usługi związane z rezerwacją zakwaterowania dla podróżnych, otwieranie i prowadzenie hoteli, moteli, pensjonatów oraz restauracji, restauracji samoobsługowych, kawiarni, barów szybkiej obsługi, wynajmowanie sal.

(111) **267472** (220) 2013 03 26 (210) 412205  
 (151) 2014 03 17 (441) 2013 07 08  
 (732) BANK GOSPODARKI ŻYWNOSCIOWEJ SPÓŁKA AKCYJNA, Warszawa, PL.  
 (540)



Kolor znaku: brązowy, biały, niebieski, jasnobrązowy

(531) 3.5.3, 29.1.14

(510), (511) **09** urządzenia do przetwarzania danych, komputery i sprzęt peryferyjny do komputerów, dane zapisane na nośnikach magnetycznych i optycznych między innymi na taśmach, dyskach, dyskietkach, programy komputerowe, nośniki dźwięku i obrazu, magnetyczne i optyczne nośniki danych, karty kodowane magnetycznie do przechowywania danych, wielofunkcyjne karty do usług finansowych, karty płatnicze/obciążeniowe, karty bankomatowe, karty czekowe, karty kredytowe, karty debetowe, urządzenia elektroniczne do płacenia, karty bankomatowe ATM, karty dostępne, zintegrowane karty chipowe oraz systemy dla ich wspomagania, urządzenia; urządzenia i oprogramowanie bankomatowe ATM, czytniki kart, oprogramowanie komputerowe do przeprowadzania usług finansowych i bankowych, usług zarządzania kontami bankowymi, usług płatniczych, analiz finansowych i raportów finansowych, usług zarządzania finansowego i usług informacyjnych dotyczących bankowości i finansów, oprogramowanie komputerowe umożliwiające przeszukiwanie danych dotyczących wymienionych uprzednio towarów, publikacje, magazyny, periodyki, broszury i ulotki-wszystkie w postaci elektronicznej zapisane na nośnikach magnetycznych lub optycznych, **16** papier, artykuły papierowe i materiały reklamowe nie zawarte w innych klasach, druki, materiały biurowe, gazety, periodyki i książeczki czekowe, publikacje drukowane, nowości (teksty), magazyny, broszury, ulotki, karty z tworzyw sztucznych nie zawarte w innych klasach, karty foliowane z drukiem nie zawarte w innych klasach, broszury, zaproszenia papierowe, terminarze, **35** usługi w zakresie: prowadzenia rachunków, prowadzenia ksiąg, przygotowywania list płac, wycen gospodarczych, badania rynku i doradztwa biznesowego, reklamy; promocji oraz informacji na uprzednio wymienionych polach, publikowania materiałów reklamowych, informacji handlowej i gospodarczej świadczone on-line z: komputerowej bazy danych, sieci komputerowej, globalnej sieci komputerowej lub Internetu, kompilacji ogłoszeń reklamowych do wykorzystania w Internecie, zarządzania działalnością gospodarczą doradztwa biznesowego, kompilacji katalogów, list adresowych, ogłoszeń i filmów reklamowych-dla publikowania w globalnych sieciach komputerowych, w Internecie, w tym także w postaci filmowych spotów reklamowych, przydzielania przestrzeni na stronach internetowych w celu reklamy towarów i usług, administrowania biznesem w celu przeprowadzania sprzedaży poprzez Internet, planowania biznesowego, analiz rynkowych i badania rynku, gromadzenia, magazynowania i przetwarzanie danych; usługi doradztwa, konsultacji i informowania dotyczące wszystkich wyżej wymienionych usług, **36** usługi w zakresie opracowywania analiz finansowych; usługi bankowe; usługi bankowe z dostępem bezpośrednim; usługi banków oszczędnościowych; usługi w zakresie: maklerstwa, maklerstwa giełdowego, notowań giełdowych, sponsorowania finansowego; usługi finansowe w związku z likwidacją przedsiębiorstw; usługi w zakresie operacji związanych z finansami takich jak usługi bankowe, weksłowe, dyskontowe, eurowalutowe, gospodarcze, księgowo, otwartego rynku, gotówkowe, zamknięcia roku obrotowego, emisyjne; usługi w zakresie: inwestycji kapitałowych, zbiórki funduszy na cele dobroczynne, weryfikacji czeków, operacji rozrachunkowych, doradztwa finansowego, doradztwa ubezpieczeniowego, pośrednictwa ubezpieczeniowego, kredytowania, obsługi kredytów ratalnych, wydawania kart kredytowych, obsługi kari kredytowych, obsługi kart debetowych, lokaty kapitału, emisji bonów wartościowych, emisji czeków podróży, depozytów przedmiotów wartościowych, wycen finansowych, ubezpieczeń, bankowości, nieruchomości, wymiany pieniędzy, pośrednictwa w obrocie bankowym; usługi powiernicze; usługi dotyczące: prowadzenia informacji finansowych, informacji ubezpieczeniowych, zarządzania finansowego majątkiem; opracowywania ekspertyz dla celów fiskalnych, obsługi funduszy inwestycyjnych, obsługi funduszy emerytalnych; usługi transferu elektronicznego środków finansowych; usługi udzielania gwarancji finansowych, zawierania i obsługi umów kredytowych, leasingu finansowego; usługi w zakresie: pożyczek pod zastaw, obsługi pożyczek pod zastaw hipoteczny, finansowania pożyczek, prowadzenia ubezpieczeń na życie, prowadzenia kas oszczędnościowych, wyceny nieruchomości, tworzenia funduszy wzajemnych; usługi świadczeń emerytalnych, prowadzenia depozytów sejfowych, wyceny i obrotu numizmatykami; wszystkie wymienione usługi świadczone także on-line, **38** usługi: telekomunikacyjne: przesyłania danych on-line; transmisji i dystrybucji danych lub obrazów audiowizualnych za pośrednictwem światowej sieci komputerowej lub Internetu; usługi portali komunikacyjnych i informacyjnych; usługi umożliwiania dostępu do portalu z informacjami

finansowymi, gospodarczymi, giełdowymi, podatkowymi, prawnymi oraz z komentarzami i poradami dla inwestorów; usługi dostępu do platformy internetowej używanej do inwestowania na rynku walut; udostępniania środków łączności umożliwiających obsługę klienta przez Internet, informowania o powyższych usługach, **41** usługi edukacyjne i szkoleniowe; usługi w zakresie: publikacji elektronicznych on-line, aranżacji i prowadzenia seminariów, kongresów, konferencji i wystaw; usługi dotyczące: edukacji i treningu w zakresie bankowości, finansów, ubezpieczeń, działalności gospodarczej i inwestycyjnej; usługi publikowania materiałów drukowanych, periodyków, nowości (tekstów), magazynów, broszur i ulotek oraz innych tekstów dotyczących bankowości, finansów, ubezpieczeń, działalności gospodarczej i inwestycji; usługi doradztwa, konsultacji i informacyjne w zakresie wyżej wymienionych usług; usługi w zakresie organizacji wystaw w celach kulturalnych lub edukacyjnych, organizacji imprez rozrywkowych, sportowych i kulturalnych.

(111) **267473** (220) 2013 03 28 (210) 412307  
 (151) 2014 03 17 (441) 2013 07 08  
 (732) AGROS NOVA BRANDS SPÓŁKA Z OGRANICZONĄ  
 ODPOWIEDZIALNOŚCIĄ, Warszawa, PL.  
 (540) FORTUNA MNIEJ ZNACZY WIĘCEJ

(510), (511) **32** napoje bezalkoholowe, soki, nektary i napoje owocowe, wieloowocowe, warzywno-owocowe, warzywne oraz wielowarzywne, ewentualnie aromatyzowane, zwłaszcza dodatkami przypraw, przecierowe soki, nektary i napoje owocowe, wieloowocowe, warzywno-owocowe, warzywne oraz wielowarzywne, soki, nektary i napoje, w tym przecierowe, owocowe, warzywne oraz warzywno-owocowe z dodatkiem mikro-i/lub makroelementów i/lub witamin, soki wysokosłodzone, wody stołowe i mineralne, wody smakowe, napoje musujące, napoje izotoniczne i energetyczne, syropy i inne preparaty do produkcji napojów, proszki i pastylki do otrzymywania napojów musujących, napoje instant zawarte w tej klasie.

(111) **267474** (220) 2013 03 29 (210) 412365  
 (151) 2014 03 19 (441) 2013 07 08  
 (732) TWOJE MIEJSCE SPÓŁKA Z OGRANICZONĄ  
 ODPOWIEDZIALNOŚCIĄ SPÓŁKA KOMANDYTOWA, Poznań, PL.  
 (540)



(531) 7.1.8, 26.1.2, 26.2.3, 26.11.12, 27.5.1  
 (510), (511) **36** usługi zarządzania i administrowania nieruchomościami, powierzchniami mieszkaniowymi i biurowymi; usługi wyceny nieruchomości; usługi wynajmowania mieszkań; usługi pośrednictwa w obrocie i wynajmowaniu nieruchomości, powierzchni mieszkalnych, hotelowych, usługowych, konferencyjnych i biurowych; usługi ściągania należności czynszowych, inwestycji kapitałowych; usługi deweloperskie polegające na pozyskaniu gruntów, pozwoleń i finansów na budowę, organizowaniu procesu inwestycyjnego i zarządzaniu procesem inwestycyjno-budowlanym oraz wynajmowaniu i sprzedaży wybudowanej nieruchomości; usługi wyceny nieruchomości; agencje nieruchomości; agencje pośrednictwa w handlu nieruchomościami, **37** usługi budowlane, naprawy, usługi instalacyjne; usługi w zakresie budowy budynków mieszkalnych i przemysłowych, budowy dróg i mostów; usługi remontowo-budowlane, malowanie, lakierowanie, gipsowanie, murarstwo, hydraulika, montaż rusztowań, instalowanie i naprawy ogrzewania, rozbiórki budynków, uszczelnianie i ocieplanie budynków, wypożyczenie sprzętu budowlanego, zabezpieczanie przed korozją, stolarstwo; usługi związane z utrzymywaniem obiektów w ciągłej używalności, konserwacje, usługi przywracające obiekt do stanu używalności po zużyciu i uszkodzeniu-restauracja istniejących budynków lub innych uszkodzonych obiektów, które mają być przywrócone do stanu pierwotnego; usługi w zakresie nadzoru budowlanego; usługi w zakresie instalacji drzwi i okien, zabezpieczanie budynków przed wilgocią, montaż i naprawa instalacji alarmowych oraz przeciwpożarowych, informacja budowlana, czyszczenie budynków od wewnątrz i z ze-

wnątrz, **39** usługi wynajmowania garaży i miejsc parkingowych, wynajmowania pomieszczeń na salony samochodowe, wynajmowania magazynów, wynajmowania miejsc na parkingi, prowadzenia parkingów, **42** usługi w zakresie architektury, projektowania budynków, dekoracji wnętrz, doradztwa architektonicznego, ekspertyz geologicznych, poszukiwań geologicznych, opracowywania projektów technicznych, planowania urbanistycznego, pomiarów geodezyjnych, projektowania i dekoracji wnętrz; usługi przeprowadzania badań i analiz technicznych, usługi w zakresie działalności geologicznej i poszukiwawczo-rozpoznawczej, usługi w zakresie projektowania budowlanego, urbanistycznego i technicznego.

(111) **267475** (220) 2013 04 08 (210) 412657  
 (151) 2014 05 15 (441) 2013 07 22  
 (732) CARGO NOVA SPÓŁKA Z OGRANICZONĄ  
 ODPOWIEDZIALNOŚCIĄ, Bierań, PL.  
 (540)



Kolor znaku: ciemnoniebieski, żółty  
 (531) 1.1.1, 1.1.5, 1.1.10, 7.11.10, 27.5.1, 29.1.12  
 (510), (511) **39** usługi w zakresie transportu lądowego i śródlądowego wodnego, oraz morskiego i spedycja towarów w kraju i zagranicą.

(111) **267476** (220) 2013 04 11 (210) 412880  
 (151) 2014 03 17 (441) 2013 07 22  
 (732) ARIADNA SPÓŁKA AKCYJNA FABRYKA NICI, Łódź, PL.  
 (540) LETO  
 (510), (511) **23** przędza, nici.

(111) **267477** (220) 2013 04 15 (210) 413060  
 (151) 2014 03 18 (441) 2013 08 05  
 (732) ORBIS SPÓŁKA AKCYJNA, Warszawa, PL.

(540) Le Victoria Brasserie Moderne  
 (510), (511) **35** dystrybucja materiałów reklamowych-próbek, druków, prospektów i broszur, rozpowszechnianie ogłoszeń reklamowych, rozpowszechnianie materiałów reklamowych-ulotek, prospektów, druków i próbek, reklamy za pośrednictwem sieci komputerowej, reklama prasowa, reklama radiowa, reklama telewizyjna, uaktualnianie materiałów reklamowych, wynajem czasu reklamowego we wszystkich środkach przekazu, organizowanie wystaw w celach handlowych lub reklamowych, organizowanie targów w celach handlowych lub reklamowych, pokazy towarów, promocja sprzedaży dla osób trzecich, zaopatrzenie osób trzecich w zakresie produkcji usług dla innych przedsiębiorstw, profesjonalne zarządzanie działalnością artystyczną, zarządzanie hotelami, **39** usługi biur podróży i turystyki, organizacja przewozów, pilotaż, organizowanie wycieczek i podróży, wynajem i wypożyczenie samochodów, rezerwacja i sprzedaż biletów komunikacyjnych w komunikacji lądowej, morskiej i powietrznej, wynajmowanie pomieszczeń użytkowych do przechowywania ładunków i pośrednictwo w zakresie wymienionych usług; zwiedzanie turystyczne, **41** usługi w zakresie organizacji szkoleń, konferencji, kongresów i ich organizacji, organizacji rozrywki, sportu i rekreacji; organizowanie balów, organizowanie i prowadzenie konferencji, kongresów, sympozjów, seminariów, zjazdów, organizowanie przyjęć, udostępnianie ośrodków rekreacji, organizowanie i obsługa zjazdów, **43** bary szybkiej obsługi, domy turystyczne, obsługa gastronomiczna z własnym zapleczem, produktami i transportem, stołówki, usługi w zakresie prowadzenia hoteli, kafeterii, kawiarni, restauracji, stołówek, usługi prowadzenia kafeterii, kawiarni, restauracji, stołówek w hotelach, rezerwacja miejsc w hotelach, usługi barowe, wynajmowanie sal na posiedzenia, wypożyczenie konstrukcji przenośnych, wypożyczenie krzesel, stołów, bielizny stołowej i szklanych naczyń, przygotowywanie dań-żywności i napojów, przygotowywanie dań-żywności i napojów-na zamówienie oraz ich dostawa, usługi restauracji samoobsługowych.

(111) **267478** (220) 2013 04 18 (210) 413228  
 (151) 2014 03 14 (441) 2013 08 05  
 (732) GMINA MIASTO KATOWICE, Katowice, PL.

(540)



Kolor znaku: ciemnoróżowy, czarny, czerwony, jasnobrązowy, fioletowy, niebieski, żółty

(531) 2.9.1, 26.3.1, 26.4.2, 26.4.12, 26.5.4, 27.5.1, 29.1.15  
 (510), (511) **09** audiowizualne urządzenia dydaktyczne do nauczania, programy komputerowe, w tym programy gier komputerowych i programy edukacyjne, filmy, w tym filmy animowane, przenośne nośniki do zapisu i odtwarzania informacji (pendrive), **16** albumy, artykuły biurowe z wyjątkiem mebli, artykuły piśmienne, bloczki do pisania, bloki listowe (papeteria), broszury, czasopisma (periodyki), kalendarze, karty pocztowe, katalogi, komiksy, książki, mapy, materiały piśmienne, nalepki, naklejki (materiały piśmienne), notatniki, notesy, plakaty, przybory do pisania (materiały piśmienne), przybory szkolne, ulotki, wyroby z kartonu, zakładki do książek, znaczki pocztowe, **18** aktówki, teczki, torby, **25** odzież, **26** naszywki, artykuły pasmante-ryjne, lamety (ozdoby odzieży), wyszywanki, **28** maskotki, elementy odbłaskowe, gry planszowe, zabawki, **30** cukierki, lody spożywcze, słodycze, **35** edytorskie usługi w dziedzinie reklamy, dystrybucja druków reklamowych i edukacyjnych, komputerowe zarządzanie plikami, organizowanie wystaw w celach handlowych lub reklamowych, promocja sprzedaży dla osób trzecich, reklama billboardowa, reklama w środkach reklamy audiowizualnej, organizowanie wystaw i imprez reklamowych i promocyjnych, reklama za pośrednictwem sieci komputerowej, rozpowszechnianie ogłoszeń w mediach, w tym ogłoszeń prasowych, radiowych i telewizyjnych oraz podczas imprez zbiorowych, tworzenie tekstów reklamowych i sponsorowanych, **41** informacja o edukacji, informacja o imprezach rozrywkowych, komputerowe przygotowanie materiałów do publikacji, organizowanie wystaw i imprez miejskich związanych z kulturą i edukacją, organizowanie przedstawień, koncertów, konferencji, kongresów, festynów oraz pokazów, organizowanie szkoleń, seminariów, usługi wydawnicze, organizowanie obozów sportowych, pisanie tekstów, innych niż reklamowych, rozrywka, udostępnianie publikacji elektronicznych on-line, nie do pobierania z sieci komputerowych, usługi dystrybucji biletów (rozrywka), usługi reporterskie.

(111) **267479** (220) 2013 04 19 (210) 413276  
 (151) 2014 05 30 (441) 2013 08 05  
 (732) LA RIVE SPÓŁKA AKCYJNA, Grudziądz, PL.  
 (540)



Kolor znaku: jasnoszary, ciemnoszary, czerwony, srebrny, czarny  
 (531) 26.4.18, 26.11.1, 26.11.6, 26.15.9, 27.5.1, 29.1.14  
 (510), (511) **03** wyroby perfumeryjne, perfumy, wody perfumowane, wody toaletowe, wody kolońskie, płyny po goleniu, antyperspiranty, dezodoranty, mydła, mydła w płynie, esencje eteryczne, olejki eteryczne, kosmetyki, zestawy kosmetyków, kremy kosmetyczne, lakiery do paznokci, preparaty do makijażu, mleczko kosmetyczne, toniki kosmetyczne, preparaty do demakijażu, piżmo (perfumeria), pomadki do ust, puder do makijażu, sole kąpielowe do celów innych niż lecznicze, płyny do kąpieli innych niż lecznicze, wody zapachowe.

(111) **267480** (220) 2013 04 22 (210) 413346  
 (151) 2014 04 01 (441) 2013 08 05  
 (732) LeMar Wellness GmbH, Bad Homburg v.d. Höhe, DE.  
 (540)



Kolor znaku: biały, żółty, brązowy

(531) 1.3.2, 29.1.13

(510), (511) **03** kosmetyki, dermokosmetyki, sole do kąpieli inne niż do celów leczniczych, produkty kosmetyczne do ochrony i pielęgnacji ciała, włosów i skóry, preparaty do depilacji, **05** preparaty medyczne, preparaty lecznicze do pielęgnacji ciała, włosów i skóry, sole do celów medycznych, sole do kąpieli mineralnych, zioła i oleje lecznicze, preparaty terapeutyczne do kąpieli, preparaty witaminowe i mineralne suplementy diety oraz substancje odżywcze do celów leczniczych, żywność dietetyczna i napoje dietetyczne do celów leczniczych, **10** urządzenia i aparaty medyczne i chirurgiczne, urządzenia i aparaty stosowane w zabiegach dermatologii estetycznej, w zabiegach kosmetycznych i SPA, **16** publikacje drukowane, materiały reklamowe drukowane, materiały szkoleniowe drukowane, wszystkie wyżej wymienione z dziedziny kosmetyki i kosmetologii, chirurgii plastycznej, dermatologii estetycznej, zachowania zdrowia i urody, **29** półprodukty oraz gotowe dania na bazie mięsa, ryb, drobiu, dziczyzny, owoców morza, gotowanych, suszonych i konserwowanych owoców i warzyw, preparowanych orzechów, nabiału i produktów mlecznych, wszystkie wyżej wymienione mające zastosowanie do celów dietetycznych innych niż lecznicze, napoje mleczne do celów dietetycznych innych niż lecznicze, **30** półprodukty oraz gotowe dania na bazie mąki i preparatów zbożowych mające zastosowanie do celów dietetycznych innych niż lecznicze, napoje na bazie herbaty, kawy, kakao, czekolady stosowane do celów dietetycznych innych niż lecznicze, sól kuchenna, sól do konserwowania żywności, sól morską do celów spożywczych, **35** reklama, marketing; publikacja tekstów sponsorowanych, także za pośrednictwem mediów elektronicznych; organizowanie imprez dla celów reklamowych, handlowych i promocyjnych; usługi eksportowo-importowe oraz grupowanie na rzecz osób trzecich towarów w zakresie: kosmetyków, dermokosmetyków, soli do kąpieli, produktów kosmetycznych do ochrony i pielęgnacji ciała, włosów i skóry, preparatów do depilacji, preparatów medycznych, preparatów leczniczych do pielęgnacji ciała, włosów i skóry, soli do celów medycznych, soli do kąpieli mineralnych, ziół i olejów leczniczych, preparatów terapeutycznych do kąpieli, preparatów witaminowych i mineralnych suplementów diety oraz substancji odżywczych do celów leczniczych, żywności dietetycznej i napojów dietetycznych do celów leczniczych, gotowych dań i półproduktów oraz napojów dietetycznych, soli kuchennej, soli do konserwowania żywności oraz soli morskiej do celów spożywczych, publikacji drukowanych, sprzętu stosowanego w zabiegach dermatologii estetycznej, w zabiegach kosmetycznych oraz w chirurgii plastycznej, ubrań do fitness, wyposażenia i mebli oraz artykułów dekoracyjnych dla studiów wellness w celu umożliwienia klientom dogodnego ich zakupu w punktach sprzedaży hurtowej i detalicznej, także za pośrednictwem mediów elektronicznych i z katalogu; zarobkowe zarządzanie w zakresie koncesjonowania towarów i usług na rzecz osób trzecich; zarządzanie (w ramach prowadzonej działalności gospodarczej) w zakresie udzielania licencji na towary i usługi na rzecz osób trzecich; pomoc w zarządzaniu w działalności gospodarczej, **41** organizowanie i prowadzenie szkoleń z dziedziny kosmetologii i kosmetyki, zachowania zdrowia i urody; publikowanie tekstów innych niż reklamowe, w tym także w Internecie; organizowanie pokazów i konferencji dla celów edukacyjnych i szkoleniowych; organizowanie seminariów i sympozjów, informacja odnośnie wszystkich w/w usług; usługi klubów fitness w zakresie poprawy kondycji, **44** usługi salonów piękności, usługi medyczne, w tym wykonywanie zabiegów z zakresu chirurgii plastycznej oraz dermatologii estetycznej, usługi w dziedzinie pielęgnacji urody, w tym zabiegi SPA, leczenie otyłości,

usługi fizjoterapii i paramedycyny, informacja i konsultacje specjalistyczne w zakresie wyżej wymienionych usług, także za pośrednictwem Internetu.

(111) **267481** (220) 2013 04 22 (210) 413347  
 (151) 2014 04 01 (441) 2013 08 05  
 (732) LeMar Wellness GmbH, Bad Homburg v.d. Höhe, DE.  
 (540)



Kolor znaku: biały, żółty, brązowy, czarny

(531) 1.3.2, 27.5.1, 29.1.14

(510), (511) **03** kosmetyki, dermokosmetyki, sole do kąpieli inne niż do celów leczniczych, produkty kosmetyczne do ochrony i pielęgnacji ciała, włosów i skóry, preparaty do depilacji, **05** preparaty medyczne, preparaty lecznicze do pielęgnacji ciała, włosów i skóry, sole do celów medycznych, sole do kąpieli mineralnych, zioła i oleje lecznicze, preparaty terapeutyczne do kąpieli, preparaty witaminowe i mineralne suplementy diety oraz substancje odżywcze do celów leczniczych, żywność dietetyczna i napoje dietetyczne do celów leczniczych, **10** urządzenia i aparaty medyczne i chirurgiczne, urządzenia i aparaty stosowane w zabiegach dermatologii estetycznej, w zabiegach kosmetycznych i SPA, **16** publikacje drukowane, materiały reklamowe drukowane, materiały szkoleniowe drukowane, wszystkie wyżej wymienione z dziedziny kosmetyki i kosmetologii, chirurgii plastycznej, dermatologii estetycznej, zachowania zdrowia i urody, **29** półprodukty oraz gotowe dania na bazie mięsa, ryb, drobiu, dziczyzny, owoców morza, gotowanych, suszonych i konserwowanych owoców i warzyw, preparowanych orzechów, nabiału i produktów mlecznych, wszystkie wyżej wymienione mające zastosowanie do celów dietetycznych innych niż lecznicze, napoje mleczne do celów dietetycznych innych niż lecznicze, **30** półprodukty oraz gotowe dania na bazie mąki i preparatów zbożowych mające zastosowanie do celów dietetycznych innych niż lecznicze, napoje na bazie herbaty, kawy, kakao, czekolady stosowane do celów dietetycznych innych niż lecznicze, sól kuchenna, sól do konserwowania żywności, sól morską do celów spożywczych, **35** reklama, marketing; publikacja tekstów sponsorowanych, także za pośrednictwem mediów elektronicznych; organizowanie imprez dla celów reklamowych, handlowych i promocyjnych; usługi eksportowo-importowe oraz grupowanie na rzecz osób trzecich towarów w zakresie: kosmetyków, dermokosmetyków, soli do kąpieli, produktów kosmetycznych do ochrony i pielęgnacji ciała, włosów i skóry, preparatów do depilacji, preparatów medycznych, preparatów leczniczych do pielęgnacji ciała, włosów i skóry, soli do celów medycznych, soli do kąpieli mineralnych, ziół i olejów leczniczych, preparatów terapeutycznych do kąpieli, preparatów witaminowych i mineralnych suplementów diety oraz substancji odżywczych do celów leczniczych, żywności dietetycznej i napojów dietetycznych do celów leczniczych, gotowych dań i półproduktów oraz napojów dietetycznych, soli kuchennej, soli do konserwowania żywności oraz soli morskiej do celów spożywczych, publikacji drukowanych, sprzętu stosowanego w zabiegach dermatologii estetycznej, w zabiegach kosmetycznych oraz w chirurgii plastycznej, ubrań do fitness, wyposażenia i mebli oraz artykułów dekoracyjnych dla studiów wellness w celu umożliwienia klientom dogodnego ich zakupu w punktach sprzedaży hurtowej i detalicznej, także za pośrednictwem mediów elektronicznych i z katalogu; zarobkowe zarządzanie w zakresie koncesjonowania towarów i usług na rzecz osób trzecich; zarządzanie (w ramach prowadzonej działalności gospodarczej) w zakresie udzielania licencji na towary i usługi na rzecz osób trzecich; pomoc w zarządzaniu w działalności gospodarczej, **41** organizowanie i prowadzenie szkoleń z dziedziny kosmetologii i ko-

smetyki, zachowania zdrowia i urody; publikowanie tekstów innych niż reklamowe, w tym także w Internecie; organizowanie pokazów i konferencji dla celów edukacyjnych i szkoleniowych; organizowanie seminariów i sympozjów, informacja odnośnie wszystkich w/w usług; usługi klubów fitness w zakresie poprawy kondycji, **44** usługi salonów piękności, usługi medyczne, w tym wykonywanie zabiegów z zakresu chirurgii plastycznej oraz dermatologii estetycznej, usługi w dziedzinie pielęgnacji urody, w tym zabiegi SPA, leczenie otyłości, usługi fizjoterapii i paramedycyny, informacja i konsultacje specjalistyczne w zakresie wyżej wymienionych usług, także za pośrednictwem Internetu.

(111) **267482** (220) 2013 04 23 (210) 413408  
 (151) 2014 03 19 (441) 2013 08 05  
 (732) CENOS SPÓŁKA Z OGRANICZONĄ ODPOWIEDZIALNOŚCIĄ,  
 Września, PL.  
 (540) Cenos Mniam  
 (510), (511) **30** produkty zbożowe, płatki śniadaniowe, musli, batony musli.

(111) **267483** (220) 2013 04 28 (210) 413591  
 (151) 2014 03 18 (441) 2013 08 05  
 (732) PGD POLSKA SPÓŁKA Z OGRANICZONĄ  
 ODPOWIEDZIALNOŚCIĄ, Poznań, PL.  
 (540) Jasmin Drogerie

(510), (511) **03** kosmetyki, płyny i mydła do kąpieli, środki depilujące, woski depilujące, dezodoranty do ciała, esencje eteryczne, perfumy, wody toaletowe, kremy, środki do pielęgnacji skóry i włosów, żele do pielęgnacji skóry i włosów, lotony, maseczki, mleczka kosmetyczne, środki do ondulacji i układania włosów, środki do czyszczenia i pielęgnacji zębów, szminki, pomadki do ust, ołówki do brwi i konturowania ust, pudry, szampony, lakiery do paznokci, pałeczki kosmetyczne, waciki kosmetyczne, **35** usługi w zakresie marketingu, dystrybucji, reklamy, promocji oraz informacji handlowej, rozpowszechnianie materiałów reklamowych i informacji biznesowych, organizowanie wystaw handlowych i reklamowych, organizowanie konkursów promocyjnych, dystrybucja materiałów reklamowych (próbek, druków, prospektów, broszur), prezentowanie produktów w mediach dla celów sprzedaży detalicznej, promocja firm zagranicznych i krajowych w zakresie sprzedaży ich wyrobów, usługi sprzedaży różnych towarów: kosmetyki, płyny i mydła do kąpieli, środki depilujące, w tym woski depilujące, dezodoranty do ciała, esencje eteryczne, perfumy, wody toaletowe, kremy, żele do pielęgnacji skóry i włosów, lotony, maseczki, mleczka kosmetyczne, środki do ondulacji i układania włosów, środki do czyszczenia i pielęgnacji zębów, szminki, pomadki do ust, ołówki do brwi i konturowania ust, pudry, szampony, lakiery do paznokci, pałeczki kosmetyczne, waciki kosmetyczne; artykuły przemysłowe-baterie zwykłe i alkaliczne, golarki-maszynki do golenia, wkłady uzupełniające do maszynek, zyletki, pilniki do paznokci, cząłki, nożyczki; artykuły higieniczne-chusteczki higieniczne, podpaski i wkładki, wata, papiery toaletowe, pampersy dla dorosłych, podkłady higieniczne, chusteczki higieniczne nasączone płynami farmaceutycznymi, menstruacyjne majtki, menstruacyjne opaski, menstruacyjne podpaski, menstruacyjne tampony, artykuły chemii gospodarczej-płyny do mycia naczyń, preparaty do czyszczenia, wybielania, odtłuszczania, środki do prania, pasty do skór, mebli, podłóg; artykuły kuchenne-ręczniki kuchenne, folie aluminiowe, papiery śniadaniowe; dezodoranty inne niż do użytku osobistego, opakowania z papieru, papier, karton, papier pakunkowy, torby papierowe, pudła, folie z tworzyw sztucznych do pakowania, ręczniki papierowe, chusteczki papierowe, przybory kuchenne i gospodarstwa domowego, pojemniki, grzebienie i gąbki; pędzle, sprzęt do czyszczenia, wyroby szklane, porcelanowe i ceramiczne, substancje dietetyczne do celów leczniczych, suplementy diety, herbaty, herbaty owocowe, herbaty lecznicze, napoje, żywność dla niemowląt, sprzedaż przez Internet, działalność wydawnicza w zakresie publikowania tekstów sponsorowanych, doradztwo specjalistyczne dotyczące franchisingu, **44** salony piękności, usługi kosmetyczne, usługi wizażu.

(111) **267484** (220) 2013 05 08 (210) 413964  
 (151) 2014 03 21 (441) 2013 08 19  
 (732) ZIELONA BUDKA (MIELEC) SPÓŁKA Z OGRANICZONĄ  
 ODPOWIEDZIALNOŚCIĄ, Mielec, PL.

(540)

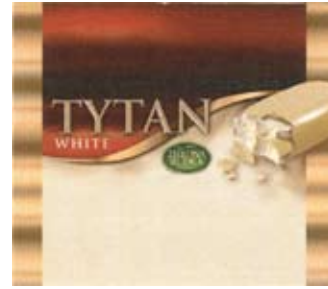

Kolor znaku: biały, złoty, zielony, jasnozielony, ciemnozielony, kremowy, pomarańczowy, brązowy, jasnobrązowy, ciemnobrązowy, czarny

(531) 8.1.18, 25.5.2, 26.1.2, 26.1.18, 27.5.1, 29.1.15  
 (510), (511) **30** wyroby cukiernicze i słodczyce, mrożone wyroby cukiernicze i słodczyce; lody, lody mleczne, lody sokowe, lody śmietankowe, lody wodne; desery lodowe, rolady lodowe, torty lodowe; sorbety zawarte w tej klasie, sorbety lodowe; lody, desery lodowe, sorbety lodowe z dodatkami kawałków owoców, bakalii, galaretek owocowych, ciastek, sosów; lody w proszku, preparaty do sporządzania lodów, środki wiążące do produkcji lodów; sosy do lodów i deserów; wafle do lodów, ozdoby jadalne do lodów i deserów.

(111) **267485** (220) 2013 05 08 (210) 413966  
 (151) 2014 03 21 (441) 2013 08 19  
 (732) ZIELONA BUDKA (MIELEC) SPÓŁKA Z OGRANICZONĄ  
 ODPOWIEDZIALNOŚCIĄ, Mielec, PL.  
 (540)

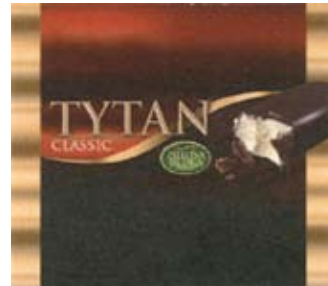

Kolor znaku: biały, złoty, zielony, jasnozielony, ciemnozielony, kremowy, brązowy, jasnobrązowy, ciemnobrązowy, czarny, pomarańczowy

(531) 8.1.18, 25.5.2, 26.1.2, 26.1.18, 27.5.1, 29.1.15  
 (510), (511) **30** wyroby cukiernicze i słodczyce, mrożone wyroby cukiernicze i słodczyce; lody, lody mleczne, lody sokowe, lody śmietankowe, lody wodne; desery lodowe, rolady lodowe, torty lodowe; sorbety zawarte w tej klasie, sorbety lodowe; lody, desery lodowe, sorbety lodowe z dodatkami kawałków owoców, bakalii, galaretek owocowych, ciastek, sosów; lody w proszku, preparaty do sporządzania lodów, środki wiążące do produkcji lodów; sosy do lodów i deserów; wafle do lodów, ozdoby jadalne do lodów i deserów.

(111) **267486** (220) 2013 05 08 (210) 413969  
 (151) 2014 03 21 (441) 2013 08 19  
 (732) ZIELONA BUDKA (MIELEC) SPÓŁKA Z OGRANICZONĄ  
 ODPOWIEDZIALNOŚCIĄ, Mielec, PL.  
 (540)



Kolor znaku: zielony, jasnozielony, ciemnozielony, brązowy, czarny, biały, czerwony, ciemnoczerwony, różowy  
 (531) 5.3.11, 5.7.16, 8.3.25, 27.5.1, 29.1.15

(510), (511) **30** wyroby cukiernicze i słodczyce, mrożone wyroby cukiernicze i słodczyce; lody, lody mleczne, lody sokowe, lody śmietankowe, lody wodne; desery lodowe, rolady lodowe, torty lodowe; sorbety zawarte w tej klasie, sorbety lodowe; lody, desery lodowe, sorbety lodowe z dodatkami kawałków owoców, bakalii, galaretek owocowych, ciastek, sosów; lody w proszku, preparaty do sporządzania lodów, środki wiążące do produkcji lodów; sosy do lodów i deserów; wafle do lodów, ozdoby jadalne do lodów i deserów.

(111) **267487** (220) 2013 05 13 (210) 414130  
(151) 2014 06 13 (441) 2013 09 02  
(732) PODESZWIK MIROSŁAW, Świecie, PL.

(540) ŚWIAT PRASY

(510), (511) **09** urządzenia i przyrządy: naukowe, żeglarskie, geodezyjne, fotograficzne, kinematograficzne, optyczne, wagowe, pomiarowe, sygnalizacyjne, kontrolne, do ratowania życia, do celów dydaktycznych; urządzenia i przyrządy do przewodzenia, przełączania, przekształcania, gromadzenia, sterowania i regulacji energii elektrycznej; urządzenia do nagrywania, przesyłania oraz odtwarzania dźwięku lub obrazów; magnetyczne nośniki danych, nagrane dyski; płyty kompaktowe, DVD i inne nośniki nagrań cyfrowych; mechanizmy do urządzeń uruchamianych przez wrzucenie monety; kasy rejestrujące, maszyny uczące, osprzęt do przetwarzania danych, komputery; programy komputerowe; urządzenia do gaszenia ognia, **16** papier, karton i wyroby z tych materiałów nie ujęte w innych klasach; druki; materiały introligatorskie; fotografie; materiały biurowe; kleje do celów biurowych lub domowych; materiały dla artystów; pędzle do malowania; maszyny do pisania i sprzęt biurowy (z wyjątkiem mebli); materiały szkoleniowe i instruktażowe (z wyjątkiem przyrządów); materiały z tworzyw sztucznych do pakowania (nie ujęte w innych klasach); czcionki drukarskie; matryce drukarskie, **28** gry i zabawki; artykuły sportowe i gimnastyczne nie ujęte w innych klasach; ozdoby choinkowe, **32** piwo; wody mineralne i gazowane oraz inne napoje bezalkoholowe; napoje owocowe i soki owocowe; syropy i inne preparaty do produkcji napojów, **34** tytoń; przybory dla palaczy; zapalki, **35** reklama; zarządzanie w działalności gospodarczej; administrowanie działalności gospodarczej; prace biurowe, **38** telekomunikacja, **41** nauczanie; kształcenie; rozrywka; działalność sportowa i kulturalna, **42** badania oraz usługi naukowe i techniczne oraz ich projektowanie; analizy przemysłowe i usługi badawcze; projektowanie i ulepszanie sprzętu oraz oprogramowania komputerowego, **43** usługi zaopatrzenia w żywność i napoje; tymczasowe zakwaterowanie, **45** Usługi prawne, prywatne i społeczne usługi świadczone przez osoby trzecie w celu zaspokojenia potrzeb poszczególnych osób tj. kontrola bagaży dla celów bezpieczeństwa, biura rzeczy znalezionych, usługi prawne w zakresie rejestrowania nazw domen, opieka osobista dotrzymywanie towarzystwa, dozór nocny, usługi prawne w zakresie licencjonowania programów komputerowych, licencjonowanie własności intelektualnej, mediacje, monitoring systemów bezpieczeństwa i antywłamaniowych, usługi i nadzór w dziedzinie własności intelektualnej, organizowanie zgromadzeń religijnych, ochrona osobista, badanie przeszłości osób, zarządzanie prawami autorskimi, usługi ochroniarskie nocne, wypożyczanie odzieży, usługi w zakresie zapewnienia bezpieczeństwa i ochrony osób i mienia..

(111) **267488** (220) 2013 05 17 (210) 414353  
(151) 2014 06 11 (441) 2013 09 02

(732) CYFROWY POLSAT TRADE MARKS SPÓŁKA Z OGRANICZONĄ ODPOWIEDZIALNOŚCIĄ, Warszawa, PL.

(540) LTE-NAJLEPSZY INTERNET DLA TWOJEGO DOMU

(510), (511) **16** materiały piśmienne zawarte w tej klasie, wyroby z papieru i kartony zawarte w tej klasie, czasopisma, książki, periodyki, afisze, albumy, atlasy, almanachy, blankiety, foldery, broszury, prospekty, druki, formularze, fotografie, kalendarze katalogi, plakaty, naklejki, nalepki, obwoluty papierowe na dokumenty, publikacje, rysunki, karty okolicznościowe, bilety kupony papierowe, materiały instruktażowe i do nauczania (inne niż urządzenia), **35** prowadzenie reklamy, zarządzanie w działalności handlowej, administrowanie działalności handlowej, prace biurowe; doradztwo w zakresie organizowania, prowadzenia działalności gospodarczej i zarządzania, usługi marketingowe, usługi w zakresie informacji handlowej, telefoniczne udzielanie informacji dla nieobecnych abonentów, usługi

w zakresie prowadzenia centrum informacyjnego, usługi reklamowe, produkcja i rozpowszechnianie ogłoszeń reklamowych, reklamy prasowe, radiowe, telewizyjne, reklama za pośrednictwem sieci komputerowej, wynajem czasu reklamowego we wszystkich środkach przekazu, wynajmowanie miejsc na umieszczenie ogłoszeń lub reklam, dystrybucja materiałów reklamowych, uaktualnianie materiałów reklamowych, reklama za pośrednictwem sieci komputerowej, publikowanie tekstów reklamowych, telefoniczne udzielanie informacji dla nieobecnych abonentów, doradztwo w zakresie organizacji i zarządzania działalnością gospodarczą, usługi w zakresie zarządzania holdingami, profesjonalne zarządzanie działalnością artystyczną, pozyskiwanie informacji o działalności gospodarczej, usługi związane z przenoszeniem przedsiębiorstw, pomoc w zarządzaniu działalnością gospodarczą, usługi związane z organizacją targów i wystaw w celach handlowych lub reklamowych, promocja sprzedaży dla osób trzecich, pokazy towarów, rozpowszechnianie próbek, badanie rynku i opinii społecznej, pozyskiwanie danych i systematyzacja danych w komputerowych bazach danych, zarządzanie zbiorami informatycznymi, wyszukiwanie w komputerowych bazach danych, komputerowe zarządzanie plikami; usługi promowania i udostępniania aplikacji mobilnych i internetowych, włączając promowanie i udostępnianie aplikacji za pomocą platform z aplikacjami przeznaczonych do tych celów, usługi w zakresie zgrupowania na rzecz osób trzecich następujących towarów: przenośnych urządzeń elektronicznych oraz akcesoriów do nich, artykułów radiowo-telewizyjnych, materiałów piśmiennych i informacyjnych pozwalające nabywcy wygodnie je oglądać i kupować w dobrych warunkach; sprzedaż detaliczna i hurtowa przenośnych urządzeń elektronicznych oraz akcesoriów do nich, sprzedaż detaliczna i hurtowa artykułów radiowo-telewizyjnych, usługi świadczone w systemie on-line w zakresie kupna i sprzedaży; sprzedaż detaliczna bezpośrednia prowadzona poza siecią sklepową w zakresie następujących usług i towarów: usług telekomunikacyjnych, w tym usług dostępu do Internetu; usług telewizji cyfrowej i analogowej, w tym usług udostępniania materiałów audio i video na żądanie; przenośnych urządzeń elektronicznych oraz akcesoriów do nich, artykułów radiowo-telewizyjnych, materiałów piśmiennych i informacyjnych; działalność agentów zajmujących się sprzedażą następujących towarów i usług: usług telekomunikacyjnych, w tym usług dostępu do Internetu; usług telewizji cyfrowej i analogowej, w tym usług udostępniania materiałów audio i video na żądanie; przenośnych urządzeń elektronicznych oraz akcesoriów do nich, artykułów radiowo-telewizyjnych, materiałów piśmiennych i informacyjnych; obsługa klientów przy wykorzystaniu sieci telefonicznej, komputerowej, Internetu, Intranetu polegająca na udzielaniu porad konsumentom, **38** usługi telekomunikacyjne; rozpowszechnianie i dystrybucja analogowych i cyfrowych programów telewizyjnych telewizji kablowej, naziemnej, satelitarnej, usługi w zakresie emisji radiowej i telewizyjnej, transmisja programów radiowych, usługi transmisji programów telewizyjnych i radiowych, zbieranie i przysyłanie informacji, usługi w zakresie radiofonii, łączność przez terminale komputerowe, usługi w zakresie łączności radiowej, telefonicznej i telegraficznej, usługi połączenia i trasy połączeń dla telekomunikacji, telefoniczne udzielanie informacji o telekomunikacji (call center), telekomunikacyjne usługi ogłoszeń elektronicznych, połączenia ze światową siecią komputerową za pośrednictwem telekomunikacji, usługi świadczone przez operatora telefonii komórkowej w zakresie połączeń abonentów telefonii komórkowej, świadczenie usług przekazywania głosu i obrazu w systemie przekazu fonicznego i cyfrowego, świadczenie usług w zakresie przysyłania informacji tekstowej i obrazowej za pośrednictwem komputerów i sieci informatycznych, przekazywanie danych przy pomocy terminali komputerowych, przekaz satelitarny, przesyłanie wiadomości, danych, dźwięku i obrazu za pomocą przekazu satelitarneho, świadczenie usług przekazywania poczty elektronicznej za pośrednictwem sieci telefonii komórkowej i telefonów komórkowych, wypożyczanie aparatury do przysyłania informacji, wypożyczanie urządzeń służących do przekazywania głosu, obrazu i danych za pomocą telefonii analogowej, cyfrowej oraz satelitarnej, wypożyczanie modemów, symbolografów, telefonów i urządzeń telekomunikacyjnych, udostępnianie stron internetowych za pośrednictwem sieci telefonii komórkowej bezpośrednio na wyświetlaczu aparatu telefonicznego, informacja o telekomunikacji; usługi ogłoszeń elektronicznych, obsługa konferencji, usługa zleceń przywoławczych za pomocą radia, telefonu lub innych środków łączności elektronicznej, **41** usługi w zakresie nauczania, kształcenia, rozrywki, usługi w zakresie działalności kul-



turalnej, usługi w zakresie świadczenia gier komputerowych on-line, usługi związane z organizacją koncertów, imprez, targów i wystaw, organizowanie rozrywki internetowej; informacje o imprezach internetowych, informacja o imprezach rozrywkowych, usługi klubowe w zakresie rozrywki i nauczania, organizowanie i prowadzenie konferencji, organizowanie konkursów edukacyjnych lub rozrywkowych, organizowanie loterii, usługi wydawnicze, publikowanie tekstów innych niż reklamowe, produkcja filmowa, telewizyjna i wideo, studia filmowe, usługi studia nagrań, nagrywanie filmów na taśmach wideo, montaż programów radiowych i telewizyjnych, montaż taśm wideo, telewizyjne i radiowe programy rozrywkowe, dystrybucja i rozpowszechnianie filmów, nagrań wideo i nagrań dźwiękowych, wypożyczanie nagrań dźwiękowych, wypożyczanie aparatów radiowych i telewizyjnych, wypożyczanie aparatów i sprzętu kinematograficznego, wypożyczanie filmów kinematograficznych, wypożyczanie filmów dla kin, wypożyczanie taśm wideo, wypożyczanie odbiorników radiowych i telewizyjnych, wypożyczanie sprzętu audio, najem i wypożyczanie dekoderek i odbiorników programów zakodowanych.

(111) **267489** (220) 2013 05 17 (210) 414387  
 (151) 2014 04 11 (441) 2013 09 02  
 (732) DIRECT WINES SPÓŁKA Z OGRANICZONĄ  
 ODPOWIEDZIALNOŚCIĄ, Warszawa, PL.  
 (540)

Winoteka Domowa

Kolor znaku: ciemnoczerwony, zielony

(531) 27.5.1, 29.1.12  
 (510), (511) **21** przybory kuchenne i gospodarstwa domowego oraz pojemniki, sprzęt do czyszczenia, nieprzetworzone lub półprzetworzone szkło, wyroby szklane, porcelanowe i ceramiczne nie ujęte w innych klasach, butelki, karafki, kieliszki, korkociągi, akcesoria i przybory do wina, **32** napoje bezalkoholowe, **33** napoje alkoholowe, wina, **35** usługi sprzedaży napojów alkoholowych, napojów bezalkoholowych, przyborów lub akcesoriów kuchennych, przyborów i akcesoriów używanych w związku z konsumpcją wina i innych napojów alkoholowych, w sklepie, markecie, sklepie internetowym, hurtowni, usługi sprzedaży i promocji dla osób trzecich, agencje reklamowe; usługi handlu detalicznego napojami alkoholowymi, napojami bezalkoholowymi, przyborami lub akcesoriami kuchennymi, przyborami i akcesoriami używanymi w związku z konsumpcją wina i innych napojów alkoholowych; dystrybucja materiałów reklamowych; rozpowszechnianie materiałów reklamowych.

(111) **267490** (220) 2013 05 21 (210) 414499  
 (151) 2014 05 15 (441) 2013 09 02  
 (732) OSHEE POLSKA SPÓŁKA Z OGRANICZONĄ  
 ODPOWIEDZIALNOŚCIĄ, Kraków, PL.  
 (540) VITAMIN PINK  
 (510), (511) **05** dietetyczne substancje przystosowane do celów medycznych; mineralne dodatki do żywności; dodatki odżywcze do celów leczniczych; preparaty z mikroelementami dla ludzi i zwierząt; suplementy mineralne do żywności; żywność dietetyczna do celów leczniczych, **32** wody mineralne i gazowane, wody stołowe; napoje bezalkoholowe, napoje owocowe, soki, napoje izotoniczne, napoje energetyzujące, syropy, preparaty do produkcji napojów; napoje i soki owocowe; soki warzywne; piwo.

(111) **267491** (220) 2013 05 21 (210) 414504  
 (151) 2014 05 15 (441) 2013 09 02  
 (732) OSHEE POLSKA SPÓŁKA Z OGRANICZONĄ  
 ODPOWIEDZIALNOŚCIĄ, Kraków, PL.  
 (540) VITAMIN SILVER  
 (510), (511) **05** dietetyczne substancje przystosowane do celów medycznych; mineralne dodatki do żywności; dodatki odżywcze do celów leczniczych; preparaty z mikroelementami dla ludzi i zwierząt; suplementy mineralne do żywności; żywność dietetyczna do celów leczniczych, **32** wody mineralne i gazowane, wody stołowe; napoje bezalkoholowe, napoje owocowe, soki, napoje izotoniczne, napoje energetyzujące, syropy, preparaty do produkcji napojów; napoje i soki owocowe; soki warzywne; piwo.

(111) **267492** (220) 2013 05 22 (210) 414525  
 (151) 2014 04 24 (441) 2013 09 02  
 (732) PREMIUM DISTRIBUTORS SPÓŁKA Z OGRANICZONĄ  
 ODPOWIEDZIALNOŚCIĄ, Warszawa, PL.  
 (540) Sadówka SMAKI POLSKICH SĄDÓW  
 (510), (511) **30** kawa, herbata, kakao i nienaturalna kawa; ryż; tapioka i sago; mąka i produkty zbożowe; chleb, wyroby cukiernicze i słodycze; lody; cukier, miód, melasa (syropy), drożdże, proszek do pieczenia; sól; musztarda; ocet, sosy (przyprawy); przyprawy; lód, **32** piwo; wody mineralne i gazowane oraz inne napoje bezalkoholowe; napoje owocowe i soki owocowe; syropy i inne preparaty do produkcji napojów, **33** napoje alkoholowe (z wyjątkiem piwa).

(111) **267493** (220) 2013 05 22 (210) 414526  
 (151) 2014 04 24 (441) 2013 09 02  
 (732) PREMIUM DISTRIBUTORS SPÓŁKA Z OGRANICZONĄ  
 ODPOWIEDZIALNOŚCIĄ, Warszawa, PL.  
 (540)

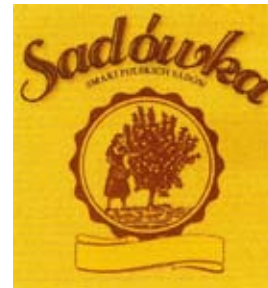

Kolor znaku: brązowy, żółty

(531) 2.3.15, 5.1.3, 9.1.10, 26.1.1, 27.5.1, 29.1.13  
 (510), (511) **30** kawa, herbata, kakao i nienaturalna kawa; ryż; tapioka i sago; mąka i produkty zbożowe; chleb, wyroby cukiernicze i słodycze; lody; cukier, miód, melasa (syropy), drożdże, proszek do pieczenia; sól; musztarda; ocet, sosy (przyprawy); przyprawy; lód, **32** piwo; wody mineralne i gazowane oraz inne napoje bezalkoholowe; napoje owocowe i soki owocowe; syropy i inne preparaty do produkcji napojów, **33** napoje alkoholowe (z wyjątkiem piwa).

(111) **267494** (220) 2013 05 27 (210) 414767  
 (151) 2014 05 19 (441) 2013 09 16  
 (732) GDAŃSKIE ZAKŁADY NAWOZÓW FOSFOROWYCH FOSFORY  
 SPÓŁKA Z OGRANICZONĄ ODPOWIEDZIALNOŚCIĄ, Gdańsk, PL.  
 (540) FOSFARM  
 (510), (511) **01** nawozy do użyzniania gleby.

(111) **267495** (220) 2013 05 27 (210) 414776  
 (151) 2014 06 02 (441) 2013 09 16  
 (732) DZIELIŃSKI PAWEŁ CAMA, Brodnica, PL.  
 (540)

MEBLE  
**Cama**  
 piękno w prostocie

Kolor znaku: fioletowy, szary, zielony

(531) 27.5.1, 29.1.13  
 (510), (511) **20** meble biurowe, meble gabinetowe, meble pokojowe, meble sypialniane, meble dziecięce i młodzieżowe, zestawy jadalne, meble skrzyniowe, systemy zabudowy mebli modułowych, meble kuchenne; meble tapicerowane; zestawy wypoczynkowe, narożniki, sofy, leżanki, wersalki, kanapy, łóżka, fotele, gabloty, komody, kredensy, krzesła i meble do siedzenia, ławy, półki meblowe, skrzynie, biurka, stoły, stoły konferencyjne, segmenty, blaty robocze, taborety; elementy drewniane do mebli; krzesła do karmienia dzieci, łóżeczka dziecięce, kołyski, łóżeczka turystyczne dla dzieci, leżaki dla dzieci; wieszaki stojące na odzież; wykończenia plastikowe do mebli: kołki, nakrętki, śruby; materace do łóżek.

(111) **267496** (220) 2013 05 28 (210) 414795  
 (151) 2014 06 09 (441) 2013 09 16  
 (732) J.J. INVEST SPÓŁKA Z OGRANICZONĄ  
 ODPOWIEDZIALNOŚCIĄ, Łódź, PL.  
 (540) VIAGO  
 (510), (511) **12** pojazdy do poruszania się po ziemi.

(111) **267497** (220) 2013 05 29 (210) 414826  
 (151) 2014 04 24 (441) 2013 09 16  
 (732) DURUS-K. BOŻEK SPÓŁKA JAWNA, Warszawa, PL.  
 (540)



Kolor znaku: ciemnobrązowy, żółty  
 (531) 2.9.8, 10.3.10, 26.13.1, 27.5.1, 29.1.12  
 (510), (511) **16** książki, podręczniki, materiały do rysowania, materiały piśmienne, ołówki, przybory szkolne, zeszyty.

(111) **267498** (220) 2013 05 29 (210) 414831  
 (151) 2014 04 14 (441) 2013 09 16  
 (732) DURUS K. BOŻEK SPÓŁKA JAWNA, Warszawa, PL.  
 (540)



Kolor znaku: ciemnofioletowy  
 (531) 17.2.1, 26.1.1, 26.11.1, 27.5.1, 29.1.11  
 (510), (511) **16** książki, podręczniki, materiały do rysowania, materiały piśmienne, ołówki, przybory szkolne, zeszyty.

(111) **267499** (220) 2013 05 29 (210) 414834  
 (151) 2014 04 18 (441) 2013 09 16  
 (732) DURUS K. BOŻEK SPÓŁKA JAWNA, Warszawa, PL.  
 (540)



Kolor znaku: zielony, pomarańczowy, czarny, szary  
 (531) 20.1.1, 20.7.2, 26.1.1, 27.5.1, 29.1.15  
 (510), (511) **16** książki, podręczniki, materiały do rysowania, materiały piśmienne, ołówki, przybory szkolne, zeszyty.

(111) **267500** (220) 2013 05 29 (210) 414835  
 (151) 2014 04 18 (441) 2013 09 16  
 (732) DURUS K. BOŻEK SPÓŁKA JAWNA, Warszawa, PL.  
 (540)



Kolor znaku: czerwony, jasnoniebieski, granatowy, biały  
 (531) 26.1.1, 27.5.1, 29.1.14  
 (510), (511) **16** książki, podręczniki, materiały do rysowania, materiały piśmienne, ołówki, przybory szkolne, zeszyty.

(111) **267501** (220) 2007 11 20 (210) 333075  
 (151) 2014 04 01 (441) 2008 03 03  
 (732) Edipresse Polska S.A., Warszawa, PL.  
 (540) VIVA! NAJPIĘKNIEJSI  
 (510), (511) **16** książki, czasopisma, gazety, dzienniki, periodyki, albumy, **35** prenumerata czasopism w związku z organizowaniem i prowadzeniem konkursów i plebiscytów, **41** organizowanie i prowadzenie konkursów rozrywkowych, organizowanie plebiscytów, przyznawanie nagród w dziedzinie rozrywki; usługi wydawnicze, usługi wydawnicze książkowe, elektroniczne i internetowe, usługi tworzenia publikacji internetowych, publikowanie książek, tekstów innych niż teksty reklamowe również w Internecie i elektronicznie, organizowanie pokazów w celach kulturalnych, usługi fotograficzne; wszystkie wyżej wymienione usługi świadczone w związku z organizowaniem i prowadzeniem konkursów i plebiscytów.

(111) **267502** (220) 2010 05 17 (210) 370416  
 (151) 2014 03 20 (441) 2010 08 30  
 (732) Atlas Spółka z ograniczoną odpowiedzialnością, Łódź, PL.  
 (540)



Kolor znaku: zielony, niebieski, biały  
 (531) 26.4.1, 26.4.22, 26.11.1, 27.5.1, 29.1.13  
 (510), (511) **02** farby, pokosty, lakiery; środki zapobiegające korozji i zabezpieczające drewno za wyjątkiem podkładów alkidowych; barwniki; zaprawy farbiarskie; żywice naturalne; folie metalowe i formy proszkowe dla malarzy, dekoratorów, drukarzy i artystów, zaprawy i kity cementowe stosowane do uzupełniania ubytków w wyrobach z kamienia sztucznego i naturalnego, **17** kauczuk, gutaperka, guma, azbest, mika i wyroby z tych materiałów nie ujęte w innych klasach; folie z tworzyw sztucznych inne niż do pakowania, włókna z tworzyw sztucznych nie dla włókiennictwa, tworzywa sztuczne półprzetworzone, druty i pręty z tworzyw sztucznych, wełny izolujące ujęte w tej klasie, dielektryki przeznaczone do izolacji, izolatory, wyroby izolacyjne ujęte w tej klasie, farby izolacyjne, **19** materiały budowlane niemetalowe; rury sztywne niemetalowe stosowane w budownictwie; asfalt, smoła i bitumy; budynki przenośne niemetalowe; pomniki niemetalowe, żwir, piasek z wyjątkiem formierskiego ujęte w tej klasie, glina-w tym glina ogniotrwała, szkło budowlane, w tym szkło izolacyjne, zaprawy budowlane, elementy budowlane i półfabrykaty zawierające gips, gips, zaprawy gipsowe, zaprawy cementowe i zawierające cement, prefabrykowane elementy budowlane zawierające cement i wapno, niemetalowe materiały budowlane do systemów dociepleń, wapno, artykuły ceramiczne-w tym dachówki ceramiczne, kształtowniki budowlane ceramiczne, rury ceramiczne, ceramiczne okładziny ścian i podłóg, cegła, ceramiczne wkłady kominowe, tynki gipsowe, tynki gipsowe mechaniczne, mieszaniny do ręcznego i mechanicznego wykonywania gładzi gipsowych.

(111) **267503** (220) 2010 08 01 (210) 373603  
 (151) 2014 05 22 (441) 2010 11 08  
 (732) Przedsiębiorstwo Państwowe „PORTY LOTNICZE”, Warszawa, PL.  
 (540)



Kolor znaku: biały, granatowy  
 (531) 18.5.1, 26.1.1, 27.5.1, 29.1.12

(510), (511) **35** usługi reklamowania, w tym wynajmowanie miejsc na umieszczanie ogłoszeń lub reklam, **36** usługi administrowania nieruchomościami, zarządzanie nieruchomościami, w tym związanymi z lotnictwem; usługi powiernictwa i nadzoru inwestycyjnego, w tym przygotowanie, realizacja i rozliczanie inwestycji, **37** usługi związane z utrzymywaniem obiektów w ciągłej używalności i porządku poprzez konserwację i naprawy, w szczególności lotnisk i dworców lotniczych; usługi nadzoru budowlanego; nadzór techniczny nad obiektami lotniczymi, usługi serwisu technicznego statków powietrznych, **39** usługi świadczone na rzecz pasażerów i przewoźników lotniczych związane z: organizowaniem podróży, rezerwowaniem miejsc na podróże, wynajmowaniem samolotów, czarterowaniem samolotów, wypożyczaniem samochodów, przenoszeniem i przewozem bagaży, udostępnianiem podróży miejsc parkingowych; usługi osób towarzyszących podróży w zakresie odprawy pasażerskiej obejmującej odprawę biletowo-bagażową, kontrolę paszportową, kontrolę bezpieczeństwa, transport do lub z samolotu; przywoływanie taksówek; pomoc w uzyskaniu informacji lotniczej; usługi związane z liniami lotniczymi, usługi kontroli samolotów przed lotami, **42** usługi programowania i projektowania inwestycji, w tym związanych z ruchem lotniczym, a zwłaszcza lotnisk i portów lotniczych, **43** usługi zaopatrzenia w żywność, wodę i napoje, w tym samolotów.

(111) **267504** (220) 2011 10 31 (210) 392241  
(151) 2014 04 11 (441) 2012 02 13  
(732) IDKOWIAK EDMUND ZAKŁAD PRODUKCYJNO-USŁUGOWY  
IDMAR, Krosno, PL.

(540) idmar

(510), (511) **06** metale nieszlachetne i ich stopy, kształtowniki, pręty, drut, metale żelazne, rury, osprzęt instalacyjny do przewodów rurowych metalowych, konstrukcje metalowe, rusztowania, metalowe elementy stolarki budowlanej, zbiorniki metalowe, cysterny metalowe, **11** grzejniki metalowe, urządzenia do ogrzewania, wytwarzania pary, chłodzenia, oświetlenia, suszenia, wentylacji, zaopatrzenia w wodę, oraz instalacje sanitarne, pompy ciepłe, **19** materiały niemetalowe dla budownictwa-forniry, parkiety, płyty wiórowe, deski podłogowe, stolarka budowlana, wyroby dla budownictwa z tworzyw sztucznych, rury niemetalowe, osprzęt do rur niemetalowych, **20** opakowania drewniane, pojemniki niemetalowe, zwłaszcza na płyny, zbiorniki niemetalowe, cysterny niemetalowe, meble biurowe i sklepowe, kuchenne, **35** usługi sprzedaży towarów wymienionych w wykazie, w tym sprzedaż wysyłkowa i sprzedaż przez Internet.

(111) **267505** (220) 2012 02 08 (210) 396416  
(151) 2014 04 15 (441) 2012 05 21  
(732) BULSKI IWO, Warszawa, PL.  
(540)



Kolor znaku: jasnoczerwony, czerwony, pomarańczowy, jasnozielony, wiśniowy, brązowy  
(531) 26.4.1, 26.4.9, 27.5.1, 29.1.15

(510), (511) **16** gazety, **41** gry hazardowe (rozpowszechnianie informacji o grach hazardowych), pisanie tekstów innych niż reklamowe, publikowanie książek, publikowanie tekstów innych niż reklamowe, organizowanie i prowadzenie konferencji, organizowanie i prowadzenie koncertów.

(111) **267506** (220) 2012 08 09 (210) 403815  
(151) 2014 06 10 (441) 2012 11 19  
(732) Super-Pharm (Izrael) Ltd., Herzlia Pituach, IL.  
(540)



Kolor znaku: niebieski, biały, czerwony  
(531) 26.4.4, 27.5.1, 29.1.13

(510), (511) **03** kosmetyki, mydła, produkty perfumeryjne, woda toaletowa, woda po goleniu, dezodoranty, olejki eteryczne, kremy do skóry, lotiony do skóry z filtrem przeciwsłonecznym, kremy do twarzy, żele do kąpieli, płyny do pielęgnacji włosów, preparaty do czyszczenia i pielęgnacji włosów, preparaty do barwienia włosów, preparaty do golenia, preparaty do depilacji, pigmenty do kosmetyków, zestawy kosmetyków, środki czystości, środki wybielające i inne substancje stosowane w praniu, środki czyszczące, polerujące i ścierające, środki sanitarne będące środkami toaletowymi, preparaty do makijażu, szminki, kosmetyki do brwi, tusze do rzęs, lakiery do paznokci, **05** preparaty farmaceutyczne, weterynaryjne i sanitarne, substancje dietetyczne przystosowane do medycznego stosowania, żywność dla niemowląt; witaminy, plastry, bandaże, środki dezynfekujące, preparaty służące do niszczenia robactwa, środki grzybobójcze i chwastobójcze, **35** reklama, usługi reklamowe, publikowanie tekstów reklamowych i sloganów reklamowych, reklama prasowa, reklama telewizyjna, rozpowszechnianie materiałów reklamowych, zakup powierzchni reklamowych w prasie oraz czasu antenowego w radiu i telewizji, wypożyczanie materiałów reklamowych, organizacja wystaw i targów, reklama multimedialna, wszelka reklama z użyciem następujących nośników: papier, folia metalowa, folie z tworzyw sztucznych, kompozycje w/w nośników, usługi prowadzenia sklepów w zakresie sprzedaży kosmetyków i artykułów toaletowych, usługi prowadzenia aptek w zakresie sprzedaży leków i produktów farmaceutycznych.

(111) **267507** (220) 2012 10 05 (210) 405414  
(151) 2014 05 19 (441) 2013 01 21  
(732) KOMPANIA PIWOWARSKA SPÓŁKA AKCYJNA SPÓŁKA  
KOMANDYTOWA, Poznań, PL.  
(540)



Kolor znaku: biały, ciemnoczerwony, złoty, czarny  
(531) 24.5.5, 24.9.1, 25.1.15, 27.5.1, 29.1.14

(510), (511) **16** wyroby papiernicze: artykuły biurowe, druki, materiały piśmienne; materiały z papieru i tworzyw sztucznych do pakowania, **32** piwo; napoje bezalkoholowe gazowane i niegazowane; soki, syropy, **43** usługi gastronomiczne, prowadzenie pubów.

(111) **267508** (220) 2012 10 15 (210) 405786  
(151) 2014 04 10 (441) 2013 02 04  
(732) SKARB PANSTWA-MINISTER ŚRODOWISKA, Warszawa, PL.  
(540)



Kolor znaku: ciemnozielony, szary  
(531) 1.15.23, 27.5.1, 29.1.12

(510), (511) **35** agencje informacji handlowej, agencje reklamowe, analizy rynkowe, aukcje i przetargi publiczne (organizowanie sprzedaży w trybie-), badania marketingowe, badania rynku, doradztwo specjalistyczne w sprawach działalności gospodarczej, doradztwo w zakresie organizowania i prowadzenia działalności gospodarczej, doradztwo w zarządzaniu działalnością gospodarczą, działalność gospodarcza (specjalistyczne doradztwo w zakresie-), ekonomiczne prognozy, ekspertyzy w zakresie wydolności przedsiębiorstw, eksport-import (agencje-), handel (zarządzanie w zakresie zamówień w-), materiały reklamowe (uaktualnianie-), organizowanie wystaw w celach handlowych lub reklamowych, pomoc przedsiębiorstwom w działalności gospodarczej (przemysłowej lub handlowej), pomoc przy zarządzaniu przedsiębiorstwami przemysłowymi lub handlo-

wymi, prognozy ekonomiczne, public relations, rozpowszechnianie materiałów reklamowych [próbek, druków, prospektów, broszur], rynek (analizy-), rynek (badania-), transkrypcja formy wiadomości i komunikatów, tworzenie tekstów reklamowych i sponsorowanych, uaktualnianie materiałów reklamowych, wizerunek (kreowanie-) [firmy, usług, towaru], zarządzanie (w ramach prowadzonej działalności gospodarczej) w zakresie udzielania licencji na towary i usługi na rzecz osób trzecich.

(111) **267509** (220) 2012 11 30 (210) 407607  
 (151) 2014 03 17 (441) 2013 03 18  
 (732) ARTMAN GRZEGORZ, Zagnańsk, PL.  
 (540)



(531) 26.5.1, 27.5.1  
 (510), (511) **38** nadawanie programów radiowych i telewizyjnych, transmisja przedstawień teatralnych i innych imprez kulturalnych lub rozrywkowych, **41** przedstawienia teatralne, widowiska rozrywkowe, organizowanie spektakli (impresariat), realizacja spektakli, wystawianie spektakli, rezerwacja miejsc na spektakle, organizowanie i prowadzenie koncertów, organizowanie konkursów edukacyjnych lub rozrywkowych, organizowanie wystaw z dziedziny kultury i edukacji, informacja o imprezach kulturalnych i rozrywkowych, wypożyczanie dekoracji teatralnych, wypożyczanie książek, kształcenie praktyczne, organizowanie warsztatów teatralnych, nagrywanie filmów-filmowanie, produkcja, montaż lub nagrywanie dźwięku i obrazu w wersji cyfrowej, konwersja nagrań dźwięku i obrazu do postaci cyfrowej, produkcja filmów, montaż programów radiowych i telewizyjnych, publikacja elektroniczna on-line książek i periodyków, obsługa publikacji elektronicznych on-line, publikowanie książek, publikowanie tekstów, radiowe programy rozrywkowe, montaż programów radiowych i telewizyjnych, rozrywka, montaż nagrań, telewizyjne programy rozrywkowe, **43** kawiarnie, restauracje, catering, hotele.

(111) **267510** (220) 2012 12 18 (210) 408418  
 (151) 2014 03 17 (441) 2013 04 02  
 (732) KOSOWSKI TOMASZ, JEZIOREK-KOSOWSKA KLAUDIA BONO SPÓŁKA CYWILNA, Kraków, PL.  
 (540) chwytaj dzień nocą

(510), (511) **35** usługi agencji importowo-eksportowych; usługi agencji informacji handlowej; prowadzenie agencji artystycznych; oferowanie w mediach usług kawiarni, barów i pubów; usługi doradztwa specjalistycznego w sprawach działalności gospodarczej; doradztwo w zakresie organizowania i prowadzenia działalności gospodarczej; doradztwo w zarządzaniu działalnością gospodarczą; dystrybucja materiałów reklamowych; zarządzanie w zakresie zamówień w handlu; usługi informacji handlowej i porad udzielanych konsumentom; informacja o działalności gospodarczej; organizowanie wystaw i targów w celach handlowych lub reklamowych; pomoc przedsiębiorstwom w działalności gospodarczej przemysłowej lub handlowej; prowadzenie interesów osób trzecich; przedstawicielstwo handlowe podmiotów zagranicznych; pośrednictwo handlowe polegające na kojarzeniu kontrahentów; promocja sprzedaży dla osób trzecich; reklama; marketing; rozpowszechnianie materiałów reklamowych; dystrybucja i kolportaż broszur reklamowych; organizowanie i współudział w targach, wystawach i pokazach w celach handlowych lub reklamowych; wystawy handlowe; zarządzanie w zakresie działalności wytwórczej w przemyśle spożywczym; zarządzanie w działalności gastronomicznej; zarządzanie kawiarniami, pubami, barami oraz ich sieciami; organizacja i uruchamianie sieci kawiarni, pubów, dyskotek i punktów gastronomicznych; prowadzenie sprzedaży napojów w kawiarniach, barach, pubach, dyskotekach i punktach gastronomicznych; zarządzanie działalnością artystyczną; prowadzenie sklepu lub hurtowni z nagraniami dźwiękowymi, **41** usługi organizowania, prowadzenia i obsługi balów, przyjęć, dyskotek, imprez kulturalnych, rozrywkowych, rekreacyjnych, okolicznościowych, koncertów i dys-

kotek; obsługa sal do gry; usługi informacji o imprezach rozrywkowych, koncertach i dyskotekach; usługi związane z organizacją imprez karaoke; usługi informacji o wypoczynku; usługi organizowania i obsługi konferencji, kongresów, sympozjów, zjazdów; usługi organizowania i prowadzenia konferencji, kongresów, seminariów i sympozjów; usługi organizowania występów kulturalnych; informacja o rozrywce; udostępnianie publikacji elektronicznych on-line; usługi projektowania w zakresie organizacji, prowadzenia i obsługi imprez i przyjęć okolicznościowych; usługi projektowania w zakresie organizacji, prowadzenia i obsługi konferencji, kongresów, sympozjów i seminariów; usługi w zakresie prowadzenia agencji artystycznych; usługi w zakresie prowadzenia kasyn i gier hazardowych; usługi organizowania wystaw z dziedziny kultury lub edukacji; rezerwowanie miejsc na imprezy kulturalne; produkcja i dystrybucja filmów; wydawanie i wypożyczanie nagrań dźwiękowych; udostępnianie sprzętu do karaoke; publikowanie książek; usługi w zakresie prowadzenia galerii; usługi wystawiania i prowadzenia spektakli; usługi planowania przebiegu przyjęć pod kątem rozrywki; użytkowanie sal kinowych, sal koncertowych, **43** usługi w działalności gastronomicznej, w tym w zakresie kawiarni, restauracji, barów i dyskotek; usługi w zakresie barów szybkiej obsługi; usługi w zakresie prowadzenia kantyn; usługi klubów nocnych; usługi pubów; usługi w zakresie przygotowywania i zaopatrywania w żywność (catering); wypożyczanie krzeseł, stołów, bielizny stołowej i zastawy stołowej; wynajmowanie sal na imprezy okolicznościowe, posiedzenia, bale, koncerty i konferencje; usługi hotelowe, w tym usługi w zakresie rezerwacji hotelowej; usługi wynajmowania pomieszczeń na pobyt czasowy.

(111) **267511** (220) 2012 12 18 (210) 408419  
 (151) 2014 06 12 (441) 2013 04 02  
 (732) LUBIECKI ROBERT, Otwock, PL.  
 (540)



Kolor znaku: żółty, czarny

(531) 25.3.1, 27.5.1, 29.1.12  
 (510), (511) **35** reklama, zarządzanie w działalności gospodarczej; administrowanie działalności gospodarczej; prace biurowe, **39** transport: pakowanie, składowanie towarów; organizowanie podróży, **41** nauczanie; kształcenie, rozrywka; usługi w zakresie działalności sportowej i kulturalnej.

(111) **267512** (220) 2012 12 21 (210) 408546  
 (151) 2014 03 21 (441) 2013 04 02  
 (732) SOŁTYSIAK KAROLINA, JANOWSKI MICHAŁ SKLEP MONOPOŁOWY WHISKY SHOP SPÓŁKA CYWILNA, Śrem, PL.  
 (540)



(531) 26.4.2, 26.4.18, 27.5.1  
 (510), (511) **33** napoje alkoholowe.

(111) **267513** (220) 2013 01 15 (210) 409215  
 (151) 2014 04 02 (441) 2013 04 29  
 (732) SCHENK INSTITUTE SPÓŁKA Z OGRANICZONĄ ODPOWIEDZIALNOŚCIĄ, Warszawa, PL.

(540) Schenk Institute skuteczność przede wszystkim  
 (510), (511) **16** papier, tektura i wyroby z tych materiałów nie ujęte w innych klasach; druki; materiały introligatorskie; materiały fotograficzne; materiały piśmienne; sprzęt biurowy (z wyjątkiem mebli); materiały szkoleniowe i instruktażowe (z wyjątkiem aparatów); koperty; albumy; broszury; czasopisma; kalendarze, książki; periodyki, **35** doradztwo w zakresie rozwoju kariery zawodowej, prowadzenie audytów personalnych, **41** nauczanie; kształcenie; rozrywka, usługi sportowe i kulturalne; szkolenia; doradztwo w zakresie kształcenia i edukacji; usługi kierowania rozwojem umiejętności oraz kompeten-

cji, usługi udzielania informacji o edukacji; organizowanie, obsługa i prowadzenie konferencji; publikowanie książek, broszur i czasopism; prowadzenie kursów korespondencyjnych; prowadzenie nauczania korespondencyjnego; prowadzenie szkoleń i nauczania przez Internet; organizowanie konkursów edukacyjnych; publikacja on-line książek i periodyków.

(111) **267514** (220) 2013 01 15 (210) 409216  
(151) 2014 04 02 (441) 2013 04 29  
(732) SCHENK INSTITUTE SPÓŁKA Z OGRANICZONĄ  
ODPOWIEDZIALNOŚCIĄ, Warszawa, PL.  
(540)



Kolor znaku: biały, niebieski

(531) 5.1.1, 5.1.16, 27.5.1, 29.1.12

(510), (511) **16** papier, tektura i wyroby z tych materiałów nie ujęte w innych klasach; druki; materiały intrologatorskie; materiały fotograficzne; materiały piśmienne; sprzęt biurowy (z wyjątkiem mebli); materiały szkoleniowe i instruktażowe (z wyjątkiem aparatów); koperty; albumy; broszury; czasopisma; kalendarze, książki; periodyki, **35** doradztwo w zakresie rozwoju kariery zawodowej, prowadzenie audytów personalnych, **41** nauczanie; kształcenie; rozrywka, usługi sportowe i kulturalne; szkolenia; doradztwo w zakresie kształcenia i edukacji; usługi kierowania rozwojem umiejętności oraz kompetencji, usługi udzielania informacji o edukacji; organizowanie, obsługa i prowadzenie konferencji; publikowanie książek, broszur i czasopism; prowadzenie kursów korespondencyjnych; prowadzenie nauczania korespondencyjnego; prowadzenie szkoleń i nauczania przez Internet; organizowanie konkursów edukacyjnych; publikacja on-line książek i periodyków.

(111) **267515** (220) 2013 02 05 (210) 410078  
(151) 2014 04 01 (441) 2013 05 27  
(732) W&T SPÓŁKA Z OGRANICZONĄ ODPOWIEDZIALNOŚCIĄ,  
Psary, PL.  
(540) polisomat

(510), (511) **09** urządzenia i przyrządy pomiarowe, sygnalizacyjne, kontrolne, urządzenia i przyrządy do wyświetlania obrazów; magnetyczne nośniki danych, nagrane dyski; płyty kompaktowe, DVD oraz urządzenia i przyrządy do przesyłania, przekształcania i gromadzenia danych, bankomaty, **36** usługi, doradztwo, informacje oraz operacje finansowe, ekspertyzy do celów fiskalnych, ściąganie należności; wycena, dzierżawa i pośrednictwo w handlu nieruchomościami, kompleksowa obsługa w zakresie ubezpieczeń, usługi agentów i brokerów ubezpieczeniowych.

(111) **267516** (220) 2013 02 13 (210) 410434  
(151) 2014 05 14 (441) 2013 05 27  
(732) SKIBA MACIEJ, Gdańsk, PL.

(540) baltic games

(510), (511) **35** publikowanie, uaktualnianie, dystrybucja i rozpowszechnianie materiałów i ogłoszeń reklamowych; reklama i promocja, w tym projektowanie i realizacja kampanii reklamowych; reklama billboardowa, reklama za pośrednictwem sieci komputerowej, reklamy prasowe, reklamy radiowe, reklamy telewizyjne, sponsorowane teksty, tworzenie tekstów reklamowych i sponsorowanych; usługi w zakresie organizowania targów, wystaw i giełd w celach handlowych lub reklamowych; marketing; badania marketingowe, badania opinii publicznej, badania rynku; zgrupowanie na rzecz osób trzecich towarów takich jak: materiały budowlane, prefabrykaty, drewno budowlane, drewno częściowo obrobione, drewno dowytwarzania przedmiotów użytku domowego, drewno obrobione, drewno opa-

łowe, drewno w kłodach, drewno w stanie surowym, meble, meble metalowe, meble biurowe, barki ruchome jako meble, biurka, bufety ruchome jako meble, fotele, gabloty meblowe, ruchome wózki barowe do podawania herbaty, kanapy, otomany, stojaki na kapelusze, komody, kredensy, kredensy kuchenne, krzesła, kwietniki jako meble, leżaki, ławy, łóżka, konstrukcje drewniane łóżek, parawany jako meble, podnóżki, taborety, pulpity, regały meblowe, sofy, stoliki ruchome pod komputery, blaty stołów, stoły, szezlongi, toaletki meblowe, materace, materace sprężynowe do łóżek, dywany, artykuły i sprzęt oświetleniowy, wyroby tekstylne, wyroby włókiennicze, elementy wyposażenia wnętrz, elementy małej architektury, akcesoria podróżne, odzież, odzież sportowa, odzież gimnastyczna, koszule nocne, szlafroki, pidżamy, galanteria odzieżowa, czapki, kapelusze, czapki z daszkiem, okulary, okulary przeciwsłoneczne, bransoletki do zegarków, łańcuszki do zegarków, paski skórzane, opaski do włosów, skarpety, rękawiczki, szaliki, apaszkki, chusty, wyroby futrzarskie, wyroby skórzane, obuwie, obuwie sportowe, obuwie plażowe, gry, zabawki dla dzieci, zabawki edukacyjne, gry planszowe, gry edukacyjne, książki, gazety, czasopisma, artykuły piśmienne, instrumenty muzyczne, biżuteria, zegarki, zegary, sprzęt fotograficzny i optyczny, sprzęt i artykuły sportowe, rowery, akcesoria sportowe, gadzety reklamowe, pozwalające nabywcy wygodnie oglądać i kupować te towary: w sklepie, z katalogu różnych artykułów, wykorzystując zamówienie korespondencyjne, za pośrednictwem usługi elektronicznej, na stronie internetowej, używając środków telekomunikacji; prowadzenie fundacji; informacja o powyższych usługach, **37** usługi budowlane i remontowe; usługi konstrukcyjne; naprawy i usługi instalacyjne związane z budownictwem; informacja o powyższych usługach, **41** usługi w zakresie organizowania i prowadzenia imprez i zajęć informacyjnych, muzycznych, rozrywkowych, artystycznych, naukowych, kulturalnych, sportowych, rekreacyjnych, plenerowych, edukacyjnych; usługi w zakresie organizowania i prowadzenia konkursów, pokazów, festiwali, konferencji, kongresów, seminariów, zjazdów, szkoleń, kursów; organizowanie obozów sportowych; organizowanie zawodów sportowych; prowadzenie klubów sportowych; wypożyczanie sprzętu sportowego z wyjątkiem pojazdów; wynajem obiektów sportowych; usługi mające na celu rekreację w klubach odnowy fizycznej; usługi instruktorów sportu; kształcenie praktyczne; upowszechnianie sportu; działalność popularyzatorska i edukacyjna w zakresie kultury fizycznej; organizowanie targów rozrywkowych i edukacyjnych; informacja o powyższych usługach, **42** projektowanie skateparków (obiektów sportowych); informacja o powyższych usługach, **43** usługi w zakresie prowadzenia restauracji, barów, kawiarni i kafeterii (bufetów), w tym również snack-barów, barów szybkiej obsługi; usługi polegające na serwowaniu posiłków i napojów w barach, kawiarniach i kafeteriach (bufetach); informacja o powyższych usługach.

(111) **267517** (220) 2013 03 13 (210) 411614  
(151) 2014 03 21 (441) 2013 06 24  
(732) AGRO-SIEĆ SPÓŁKA Z OGRANICZONĄ  
ODPOWIEDZIALNOŚCIĄ, Chełmno, PL.  
(540) agrochelat

(510), (511) **01** nawozy, produkty chemiczne stosowane w rolnictwie, ogrodnictwie, leśnictwie, agrochemikalia, środki ochrony roślin.

(111) **267518** (220) 2013 03 22 (210) 412090  
(151) 2014 04 30 (441) 2013 07 08  
(732) SIWICKI TOMASZ, Mierzyn, PL.  
(540)



Kolor znaku: niebieski, jasnoniebieski, żółty, biały, czarny, beżowy  
(531) 1.5.1, 1.5.2, 1.11.12, 7.1.8, 7.1.12, 7.1.24, 27.5.1, 29.1.15

(510), (511) **36** usługi deweloperskie w zakresie finansowym, pośredniczenie w pozyskiwaniu nieruchomości pod inwestycje budowlane, pośredniczenie w zawieraniu umów sprzedaży i wynaj-

mu nieruchomości, mieszkań, powierzchni handlowej, zarządzanie nieruchomościami, usługi doradcze w zakresie inwestycji na rynku nieruchomości, usługi finansowe i doradztwo finansowe, udzielanie kredytów mieszkaniowych, pożyczek hipotecznych, **37** generalne wykonawstwo obiektów budowlanych, usługi budowlane w zakresie wznoszenia obiektów budowlanych wszelkiego typu i ich całkowite wykańczanie, wykonywanie instalacji budowlanych, przygotowanie terenu pod budowę, nadzór budowlany, **42** usługi wykonywania projektów architektonicznych, budowlanych i technologicznych; prowadzenie badań geologicznych i pomiarów gruntu.

(111) **267519** (220) 2013 03 22 (210) 412092  
 (151) 2014 04 04 (441) 2013 07 08  
 (732) ROSTOCKA JADWIGA, KAMIŃSKA ANNA, BUCZAK ANNA  
 SANDOMI SPÓŁKA CYWILNA, Sandomierz, PL.  
 (540) DON MATTEO  
 (510), (511) **43** lokale gastronomiczne, bary szybkiej obsługi, kawiarnie, obsługa gastronomiczna z własnym zapleczem, produktami i transportem, restauracje, usługi barowe.

(111) **267520** (220) 2013 04 02 (210) 412405  
 (151) 2014 03 31 (441) 2013 07 22  
 (732) PRZEDSIĘBIORSTWO USŁUGOWO-HANDLOWE CHEMIROL  
 SPÓŁKA Z OGRANICZONĄ ODPOWIEDZIALNOŚCIĄ, Mogilno, PL.  
 (540) KOBRA  
 (510), (511) **01** środki chemiczne dla rolnictwa z wyjątkiem fungicydów, herbicydów, insektycydów oraz środków przeciw pasożytom.

(111) **267521** (220) 2013 04 02 (210) 412406  
 (151) 2014 03 31 (441) 2013 07 22  
 (732) PRZEDSIĘBIORSTWO USŁUGOWO-HANDLOWE CHEMIROL  
 SPÓŁKA Z OGRANICZONĄ ODPOWIEDZIALNOŚCIĄ, Mogilno, PL.  
 (540) KOREKT  
 (510), (511) **01** środki chemiczne dla rolnictwa z wyjątkiem fungicydów, herbicydów, insektycydów oraz środków przeciw pasożytom.

(111) **267522** (220) 2013 04 02 (210) 412407  
 (151) 2014 03 31 (441) 2013 07 22  
 (732) PRZEDSIĘBIORSTWO USŁUGOWO-HANDLOWE CHEMIROL  
 SPÓŁKA Z OGRANICZONĄ ODPOWIEDZIALNOŚCIĄ, Mogilno, PL.  
 (540) REDUCER  
 (510), (511) **01** środki chemiczne dla rolnictwa z wyjątkiem fungicydów, herbicydów, insektycydów oraz środków przeciw pasożytom.

(111) **267523** (220) 2013 04 02 (210) 412410  
 (151) 2014 03 31 (441) 2013 07 22  
 (732) GAMRAT SPÓŁKA AKCYJNA, Jasło, PL.  
 (540) Gamrat Ultra  
 (510), (511) **27** prasowane wykładziny podłogowe z polichloru winyli.

(111) **267524** (220) 2013 04 12 (210) 412975  
 (151) 2014 03 25 (441) 2013 07 22  
 (732) KOMAGRA-BIS SPÓŁKA Z OGRANICZONĄ  
 ODPOWIEDZIALNOŚCIĄ, Warszawa, PL.  
 (540)



Kolor znaku: czarny, żółty, biały, czerwony, zielony, niebieski, złoty  
 (531) 6.19.1, 6.19.9, 25.5.2, 26.1.4, 26.1.18, 26.4.2, 26.4.18, 27.5.1, 29.1.15  
 (510), (511) **29** oleje jadalne, tłuszcze jadalne.

(111) **267525** (220) 2013 04 22 (210) 413382  
 (151) 2014 03 24 (441) 2013 08 05  
 (732) JT International S.A., Genewa, CH.  
 (540) SECRET RELEASE & REFRESH  
 (510), (511) **34** tytoń zarówno przetworzony jak i nieprzetworzony; tytoń do palenia, tytoń fajkowy, tytoń do skręcania papierosów, tytoń do żucia, mieszanki tytoniowe typu snus; papierosy, cygara, cygaretki; substancje do palenia, sprzedawane oddzielnie lub zmieszane z tytoniem, nie do celów medycznych lub leczniczych; tabaka; artykuły dla palaczy ujęte w klasie 34; bibułki papierosowe, tubki papierosowe i zapalki.

(111) **267526** (220) 2013 04 29 (210) 413601  
 (151) 2014 03 18 (441) 2013 08 19  
 (732) ELŻANOWSKA-RUTHERFORD BARBARA 101 PROJEKT,  
 Warszawa, PL.  
 (540)



Kolor znaku: ciemnoczerwony, biały, czarny  
 (531) 26.1.1, 26.1.16, 27.5.1, 29.1.13  
 (510), (511) **35** analizy rynkowe; organizowanie sprzedaży w trybie aukcji i przetargów publicznych; badania rynku; usługi porównywania cen; doradztwo w zakresie prowadzenia działalności gospodarczej; zarządzanie w zakresie zamówień w handlu; handlowe wyceny; marketing; prezentowanie produktów w mediach dla celów sprzedaży detalicznej; organizowanie wystaw w celach handlowych lub reklamowych; pokazy towarów; reklama; rynkowe badania; wyceny rynkowe, **36** wycena antyków; doradztwo finansowe; informacja o ubezpieczeniach; doradztwo w sprawach ubezpieczeń; wycena dzieł sztuki, **41** edukacja; organizowanie i prowadzenie konferencji.

(111) **267527** (220) 2013 05 06 (210) 413810  
 (151) 2014 04 03 (441) 2013 08 19  
 (732) GMINA MIASTO RZESZÓW, Rzeszów, PL.  
 (540)



Kolor znaku: czarny, czerwony  
 (531) 26.3.23, 27.5.1, 29.1.12  
 (510), (511) **39** transport pasażerski, informacja o transporcie, prowadzenie parkingów.

(111) **267528** (220) 2013 05 06 (210) 413817  
 (151) 2014 04 03 (441) 2013 08 19  
 (732) ADAMOWICZ TOMASZ THING4YOU, Lubliniec, PL.  
 (540)



(531) 11.3.4, 26.11.1, 27.5.1  
 (510), (511) **07** młynki do kawy inne niż o napędzie ręcznym, maszyny do ubijania, **11** elektryczne ekspresy do kawy, elektryczne filtry do kawy, elektryczne ekspresy do kawy, **21** nieelektryczne dzbanki do parzenia kawy, nieelektryczne ekspresy do kawy.

(111) **267529** (220) 2013 05 17 (210) 414355  
 (151) 2014 04 11 (441) 2013 09 02  
 (732) APANET GREEN SYSTEM SPÓŁKA Z OGRANICZONĄ  
 ODPOWIEDZIALNOŚCIĄ, Wrocław, PL.

(540)



Kolor znaku: czarny, zielony, biały

(531) 5.3.11, 13.1.6, 13.1.17, 26.1.1, 26.1.16, 27.5.1, 29.1.13

(510), (511) **09** urządzenia i przyrządy pomiarowe, kontrolne, sygnalizacyjne; urządzenia i przyrządy do przewodzenia, przełączania, przekształcania, gromadzenia, sterowania i regulacji energii elektrycznej; instalacje elektryczne do zdalnego sterowania procesami przemysłowymi; instalacje automatyczne do sterowania dostępem; automatyczne wyłączniki czasowe; elektryczne wyłączniki oświetleniowe; programy i oprogramowanie komputerowe, nagrane; programy komputerowe do przetwarzania danych, **11** urządzenia do oświetlenia; systemy oświetlenia elektrycznego; instalacje oświetleniowe; szkło oświetleniowe, **37** instalacja systemów oświetleniowych; naprawa i konserwacja elektrycznych urządzeń oświetleniowych; usługi w zakresie instalowania i konserwacji komputerów; konserwacja i naprawy sieci komputerowych, **42** projektowanie systemów oświetleniowych; projektowanie systemów elektrycznych; doradztwo w zakresie sprzętu i oprogramowania komputerowego; aktualizacja i projektowanie oprogramowania komputerowego; usługi doradztwa w dziedzinie projektowania oprogramowania komputerowego.

(111) **267530** (220) 2013 05 23 (210) 414653

(151) 2014 04 04 (441) 2013 09 02

(732) DYNAXO SPÓŁKA Z OGRANICZONĄ ODPOWIEDZIALNOŚCIĄ, Popowo, PL.

(540) DYNAXO

(510), (511) **06** wyroby metalowe, elementy złączne, pojemniki, skrzynki oraz pudełka z metali nieszlachetnych, metalowe skrzynki na listy, metalowe skrzynki na narzędzia, **11** urządzenia i instalacje do gotowania, elektryczne i gazowe urządzenia do gotowania oraz podgrzewania potraw, kuchenki, kuchenki elektryczne, kuchenki gazowe, palniki kuchenek, palniki gazowe, armatura regulacyjna i bezpieczeństwa do urządzeń gazowych, kuchenny sprzęt elektryczny, urządzenia do ogrzewania na paliwa stałe, płynne i gazowe, elektryczne urządzenia do ogrzewania, kolektory słoneczne, grzejniki centralnego ogrzewania, płyty grzejne, kominki domowe, urządzenia wentylacyjne, urządzenia do oświetlenia, **35** usługi w zakresie handlu detalicznego, hurtowego i za pośrednictwem sieci internetowej, obejmującego sprzedaż następujących towarów: elektryczne oraz gazowe urządzenia gospodarstwa domowego, części do elektrycznych oraz gazowych urządzeń gospodarstwa domowego, armatura regulacyjna i bezpieczeństwa do urządzeń gazowych, elektryczne oraz gazowe urządzenia do ogrzewania przestrzeni, kolektory słoneczne, grzejniki centralnego ogrzewania, kominki domowe, urządzenia wentylacyjne, urządzenia do oświetlenia, sprzęt RTV, sprzęt oświetleniowy oraz inne artykuły do użytku domowego i osobistego, proste wyroby metalowe, szafy metalowe, skrzynki i pudełka metalowe, skrzynki na listy, skrzynki na narzędzia.

(111) **267531** (220) 2013 05 28 (210) 414807

(151) 2014 06 09 (441) 2013 09 16

(732) PETRYKA RENATA, FOLMAN JOANNA BARN SPÓŁKA CYWILNA, Warszawa, PL.

(540)



Kolor znaku: czarny, żółty, pomarańczowy, czerwony, brązowy

(531) 1.15.5, 8.1.7, 26.4.2, 27.5.1, 29.1.15

(510), (511) **43** restauracje.(111) **267532** (220) 2013 06 07 (210) 415180

(151) 2014 05 28 (441) 2013 09 16

(732) SUPPORT MEDIA SPÓŁKA Z OGRANICZONĄ ODPOWIEDZIALNOŚCIĄ, Warszawa, PL.

(540)



Kolor znaku: czerwony, biały, czarny

(531) 9.3.19, 9.3.26, 27.5.1, 29.1.13

(510), (511) **16** papier, karton i wyroby z tych materiałów, nie ujęte w innych klasach; druki; materiały introligatorskie; fotografie; materiały biurowe; kleje do celów biurowych lub domowych; materiały dla artystów; pędzle do malowania; maszyny do pisania i sprzęt biurowy (z wyjątkiem mebli); materiały szkoleniowe i instruktażowe (z wyjątkiem przyrządów); materiały z tworzyw sztucznych do pakowania (nie ujęte w innych klasach); czcionki drukarskie; matryce drukarskie, czasopisma [periodyki], **35** reklama; zarządzanie w działalności gospodarczej; administrowanie działalności gospodarczej; prace biurowe; edytorskie usługi w dziedzinie reklamy; prenumerata gazet dla osób trzecich, prezentowanie w mediach produktów dla celów sprzedaży detalicznej; obróbka tekstów; rozpowszechnianie ogłoszeń reklamowych; opinie, sondaże; usługi prenumeraty czasopism dla osób trzecich; reklama; rozpowszechnianie materiałów reklamowych takich jak: ulotki, prospekty, druki, próbki; reklama billboardowa; reklama za pośrednictwem sieci komputerowej; wynajmowanie przestrzeni reklamowej; rozpowszechnianie ogłoszeń reklamowych; wynajmowanie nośników reklamowych; reklamy korespondencyjne; przygotowywanie reklamy prasowej; tworzenie reklamowych i sponsorowanych tekstów reklamowych; analizy rynku; badania rynku; uaktualnianie materiałów reklamowych, **41** nauczanie; kształcenie; rozrywka; działalność sportowa i kulturalna; organizowanie i obsługa konferencji; organizowanie i prowadzenie konferencji; organizowanie i prowadzenie seminariów [rozrywka]; pisanie tekstów innych niż reklamowe; publikowanie tekstów innych niż reklamowe; organizowanie i prowadzenie seminariów; pisanie tekstów inne niż reklamowe.

(111) **267533** (220) 2013 06 10 (210) 415219

(151) 2014 04 18 (441) 2013 09 30

(732) STECZKOWSKA JUSTYNA MARZENA, Poznań, PL.

(540)



Kolor znaku: biały, złoty

(531) 2.3.5, 2.3.17, 26.4.2, 26.4.14, 26.11.1, 27.5.1, 29.1.12

(510), (511) **44** salony piękności, salony fryzjerskie, fizjoterapia.(111) **267534** (220) 2013 06 10 (210) 415222

(151) 2014 04 18 (441) 2013 09 30

(732) MARLETT-BIO-COSMETICS TOMASZ JAROS SPÓŁKA KOMANDYTOWA, Złotniki, PL.

(540)



Kolor znaku: ciemnoniebieski

(531) 5.5.19, 5.5.20, 27.5.1, 29.1.4

(510), (511) **03** kosmetyki.

(111) **267535** (220) 2013 06 10 (210) 415226  
 (151) 2014 04 18 (441) 2013 09 30  
 (732) WIELKOPOLSKA IZBA LEKARSKA, Poznań, PL.  
 (540)



Kolor znaku: czarny, szary

(531) 3.11.1, 3.11.2, 26.1.1, 26.1.15, 26.4.1, 26.4.10, 26.4.15, 29.1.12  
 (510), (511) **41** organizowanie konferencji, seminariów; publikowanie skryptów, książek, tekstów innych niż reklamowe, **42** usługi w zakresie wydawania certyfikatorów na działalność indywidualnych praktyk lekarskich.

(111) **267536** (220) 2013 06 21 (210) 415763  
 (151) 2014 06 12 (441) 2013 09 30  
 (732) ĆWIK KRZYSZTOF PRO-VENT SYSTEMY WENTYLACYJNE, Dąbrowka Górna, PL.  
 (540) GEO-System

(510), (511) **07** dmuchawy do sprężania, zasysania i transportu gazów, maszyny i urządzenia do filtrowania gazów, filtry powietrza, mechanizmy napędowe, kondensatory pary i powietrza, kompresory, instalacje do kondensacji, napędy mechaniczne i hydrauliczne obudowy maszyn i urządzeń, maszyny wirujące i wydmuchowe, wentylatory, miksery i mieszalniki gazów, odkurzacze, odpowietrzacze, instalacje odpylające, odolejające gazów, pasy i paski napędowe, podgrzewacze wody, podstawy maszyn, pompy na sprężone powietrze, pompy do instalacji grzewczych, pompy próżniowe, skraplacze powietrza i pary, części maszyn-regulatory ciśnienia, silniki do maszyn i urządzeń, silniki na sprężone powietrze, urządzenia do ssania powietrza, sprężarki, suszarki wirowe, turbiny, wentylatory do silników, **11** antyrozpryskowe dysze wylotowe, aparatura i instalacje: chłodnicze, klimatyzacyjne i grzewcze, instalacje centralnego ogrzewania, rekuperatory i wymienniki ciepła, dmuchawy, filtry do instalacji domowych i przemysłowych, filtry powietrza do klimatyzacji, grzejniki, instalacje klimatyzacyjne i schładzania wody, instalacje wentylacyjne, kolektory słoneczne do celów grzewczych, kondensatory gazów, urządzenia do oczyszczania gazów i powietrza, parowniki, pompy ciepłe, podgrzewacze powietrza, armatura regulacyjna do instalacji wodnych i powietrznych, regulacja wyciągów, wyciągi: wentylacyjne, klimatyzacyjne i grzewcze, zawory regulacyjne i termostacyjne, ogrzewacze elektryczne, **17** aparatura niemetalowa do przewodów sprężonego powietrza, materiały ciepłochronne, uszczelki z tworzyw sztucznych, filce izolacyjne, przewody giętkie niemetalowe, izolatory i materiały izolacyjne, wełny mineralne, niemetalowe osłony do rur, złącza rozprężne, niemetalowe rury i złącza do rur, armatura do przewodów sprężonego powietrza, taśmy i tkaniny izolacyjne, tworzywa sztuczne półprzetworzone, uszczelki, żywice sztuczne i syntetyczne.

(111) **267537** (220) 2013 06 17 (210) 415515  
 (151) 2014 05 30 (441) 2013 09 30  
 (732) SIDELA S.A., Montevideo, UY.  
 (540) POXIPOL to naprawi!

(510), (511) **01** produkty chemiczne przeznaczone dla przemysłu, prac badawczych, fotografii jak również rolnictwa, ogrodnictwa i leśnictwa; żywice syntetyczne w stanie surowym, tworzywa sztuczne w stanie surowym; nawozy do użytku gleby; mieszanek do gaśnic; preparaty do hartowania i lutowania metali; produkty chemiczne do konserwowania żywności; substancje garbujące; substancje używane jako kleje, spoiwa, lepiszcza i uszczelki, zawarte w tej klasie; substancje używane do produkcji klejów, spoiw i lepiszczy, zawarte w tej klasie; kleje, spoiwa, lepiszcza, zawarte w tej klasie, **16** papier, tektura i wyroby z tych materiałów, nie ujęte w innych klasach; druki; materiały introligatorskie; materiały fotograficzne; materiały piśmienne; kleje i lepiszcza do użytku bibliotecznego, oprawiania książek i ma-

teriałów piśmiennych; kleje do papieru lub do użytku domowego; materiały przeznaczone dla artystów; pędzle malarskie; maszyny do pisania i sprzęt biurowy (z wyjątkiem mebli); materiały szkoleniowe i instruktażowe (z wyjątkiem aparatów); materiały z tworzyw sztucznych do pakowania (nie ujęte w innych klasach); czcionki drukarskie; matryce.

(111) **267538** (220) 2013 06 17 (210) 415525  
 (151) 2014 04 15 (441) 2013 09 30  
 (732) MALEWSKI RADOSŁAW, Luton, GB.  
 (540)



Kolor znaku: ciemnoczerwony, biały, szary, czarny

(531) 20.1.3, 24.17.25, 26.4.9, 26.4.18, 27.5.1, 29.1.14  
 (510), (511) **35** usługi doradztwa biznesowego, planowania biznesowego, usługi doradztwa w zakresie organizowania, zarządzania i prowadzenia działalnością gospodarczą, pozyskiwanie i udostępnianie informacji biznesowych, usługi doradztwa w zakresie zarządzania personalnego, doradztwo podatkowe, usługi księgowości i rachunkowości, ekspertyzy w działalności gospodarczej, usługi w zakresie marketingu i prezentacji, zarządzanie zbiorami informacyjnymi, badanie rynku, pozyskiwanie oraz systematyzowanie danych dla komputerowych baz danych, sortowanie danych w bazach danych, komputerowe zarządzanie plikami, powielanie dokumentów, wycena działalności gospodarczej, audyt, prognozy ekonomiczne, weryfikacja rachunków, wycena działalności gospodarczej, badanie opinii publicznej, **36** usługi agencji pośrednictwa w handlu i wynajmu nieruchomości, usługi agencji pośrednictwa w handlu i wynajmu nieruchomości za pośrednictwem sieci komputerowej, Internetu, wynajmowanie powierzchni biurowych, wynajmowanie powierzchni biurowych za pośrednictwem sieci komputerowej, Internetu, **41** usługi szerzenia edukacji biznesowej także za pośrednictwem sieci komputerowej, Internetu, kształcenie praktyczne, usługi dotyczące organizowania szkoleń dla biznesu, doradztwo zawodowe i doskonalenie zawodowe, informacja o edukacji także za pośrednictwem sieci komputerowej, Internetu, organizowanie i obsługa konferencji, kongresów, seminariów, sympozjów, zjazdów o tematyce biznesowej organizowanie imprez plenerowych, usługi wydawnicze, usługi publikowania elektronicznego on-line książek i periodyków, usługi publikowania książek, publikowanie tekstów (innych niż teksty reklamowe), komputerowe przygotowanie materiałów do publikacji, pisanie tekstów edukacyjnych, innych niż reklamowych, produkcja filmów edukacyjnych, sprawdziany edukacyjne, udostępnianie publikacji elektronicznych on-line, wypożyczanie książek i periodyków, fotoreportaże, organizowanie imprez plenerowych, tłumaczenia.

(111) **267539** (220) 2013 06 17 (210) 415557  
 (151) 2014 04 14 (441) 2013 09 30  
 (732) VIN-KON SPÓŁKA AKCYJNA, Konin, PL.  
 (540)



Kolor znaku: zielony

(531) 5.7.13, 24.17.17, 27.5.1, 29.1.3  
 (510), (511) **33** cydr.

(111) **267540** (220) 2013 06 20 (210) 415698  
 (151) 2014 04 29 (441) 2013 09 30  
 (732) KOLPORTER SPÓŁKA Z OGRANICZONĄ ODPOWIEDZIALNOŚCIĄ SPÓŁKA KOMANDYTOWO-AKCYJNA, Kielce, PL.



(540) zollo

(510), (511) **31** karma dla zwierząt, odpady dla zwierząt, wzmacniająca substancje spożywcze dla zwierząt, pokarm dla ptaków, spożywcze produkty dla zwierząt, konserwy mięsne dla zwierząt.

(111) **267541** (220) 2012 07 02 (210) 402002

(151) 2014 03 04 (441) 2012 10 08

(732) OPEN-NET SPÓŁKA AKCYJNA, Katowice, PL.

(540) OPEN-NET

(510), (511) **09** alarmy antywłamaniowe, alarmy dźwiękowe, alarmy pożarowe, anteny, aparaty kinematograficzne, aparaty fotograficzne, audiowizualne urządzenia dydaktyczne do nauczania, czytniki kodów kreskowych, czytniki (sprzęt przetwarzania danych), czytniki znaków optycznych, drukarki komputerowe, dyktafony, dyski do rejestracji dźwięku, dyski kompaktowe (audio-wideo), dyski obliczeniowe, dyski kompaktowe (CD-ROM-y), dyski optyczne, dyski magnetyczne, dyskietki, dystrybutory dysków komputerowych, ekrany projekcyjne, ekrany fluoryzujące, ekrany (fotografia), filmy (błony) naświetlone, filmy rysunkowe animowane, fotokopiarki, głośniki, interfejsy komputerowe (informatyka), iskrochrony, kalkulatory, kalkulatory kieszonkowe, karty magnetyczne, karty magnetyczne kodowane, karty z układem scalonym lub mikroprocesorem, kasety wideo, kasety wideo z gramami, kasy rejestrujące, klawiatury komputerowe, komputery, komputery przenośne podręczne, laptopy, lupy (optyka), magnetofony taśmowe, magnetowidy, magnetyczne karty identyfikacyjne, magnetyczne nośniki danych, maszty do anten bezprzewodowych, megafony, mikrofony, membrany, membrany do aparatury naukowej, mikrofony, mikroprocesory, modemy, monitory do komputerów, myszy (informatyka), nadajniki do telekomunikacji, nośniki do rejestracji dźwięku, nośniki informacji (optyczne), nośniki informacji (magnetyczne), notesy elektroniczne, obwody drukowane, odbiorniki audio i wideo, aparaty radiowe, radia, radia samochodowe, radio pagery, odtwarzacze kaset odtwarzacze płyt DVD, odtwarzacze płyt kompaktowych, oprogramowanie komputerowe nagrane, optyczne nośniki danych, osobiste urządzenia stereofoniczne, pamięci komputerowe, peryferyjne urządzenia komputerowe, piorochrony, półprzewodniki, procesory (centralne jednostki przetwarzania), procesory tekstu, programy komputerowe nagrane, programy sterujące komputerowe nagrane, programy gier komputerowych, prostowniki prądu, przekładniki sygnałów elektrycznych, przełączniki elektryczne, przemienniki, przewody akustyczne, przewody magnetyczne, przenośny sprzęt nadawczo-odbiorczy, pulpity rozdzielcze (elektryczność), skanery (informatyka), skrzynki rozdzielcze, szafy rozdzielcze, słuchawki na uszy, słuchawki telefoniczne, sprzęt radiotelefoniczny, sprzęt radiotelegraficzny, stacje taśm magnetycznych dla komputerów, sterowniki (informatyka), sterowniki akustyczne, taśmy do rejestracji dźwięku, taśmy magnetyczne, taśmy magnetyczne dla komputerów, taśmy wideo, telekopiarki, telegrafy, telefony przenośne, tranzystory, urządzenia do przetwarzania informacji, urządzenia peryferyjne komputerowe, urządzenia do transmisji dźwięku, urządzenia do odtwarzania dźwięku, urządzenia do rejestrowania dźwięku, urządzenia do montażu filmów kinematograficznych, urządzenia do czyszczenia płyt fonograficznych, urządzenia do czyszczenia płyt gramofonowych, urządzenia do fotokopiowania, urządzenia do fototelegrafii, urządzenia telewizyjne, urządzenie telefoniczne, urządzenia do gier działające z zewnętrznym ekranem wyświetlającym lub monitorem, urządzenie do nablyszczania odbitek fotograficznych, urządzenia do namierzania dźwięku (sonometry), urządzenia do głosowania, wielofunkcyjne, **35** agencje importowo-eksportowe, agencje informacji handlowej, agencje public relations, administrowanie hotelami, organizowanie aukcji, agencje reklamowe, badania marketingowe, dekoracja wystaw sklepowych, fotokopiowanie, informacja o działalności gospodarczej, doradztwo specjalistyczne w sprawach działalności gospodarczej, doradztwo w zakresie organizowania i prowadzenia działalności gospodarczej, pomoc w prowadzeniu działalności gospodarczej, pośrednictwo w zakresie nabywania usług telekomunikacyjnych, doradztwo handlowe (outsourcing), dystrybucja materiałów reklamowych (próbek, druków, prospektów, broszur, katalogów, ulotek), informacja o działalności gospodarczej w zakresie sprzętu komputerowego i elektronicznego, impresariat w działalności artystycznej, organizowanie wystaw w celach handlowych lub reklamowych, pozyskiwanie danych do komputerowych baz danych, systematyzacja komputerowych baz danych, komputerowa zarządzanie plikami, zarobkowe

zarządzenie w zakresie koncesjonowania towarów i usług dla osób trzecich, prezentowanie produktów w mediach dla celów sprzedaży detalicznej, pośrednictwo handlowe w zakresie produkcji reklam radiowych, telewizyjnych, internetowych i kinowych, reklama za pośrednictwem sieci komputerowej, powielanie dokumentów, publikowanie tekstów sponsorowanych, reklama radiowa, reklama telewizyjna, transkrypcja formy wiadomości i komunikatów, usługi badania rynku, usługi badania opinii publicznej, usługi informacyjne w zakresie działalności gospodarczej, uaktualnianie materiału reklamowego, rozpowszechnianie ogłoszeń reklamowych, wyszukiwanie informacji w plikach komputerowych dla osób trzecich, wynajem czasu reklamowego we wszystkich środkach przekazu, wynajmowanie nośników reklamowych, wynajmowanie przestrzeni reklamowej, zarządzanie zbiorami informatycznymi, organizowanie targów w celach handlowych lub reklamowych, zarządzanie zbiorami informatycznymi, usługi prowadzenia sprzedaży za pośrednictwem telezakupów takich towarów jak: komputerów, urządzeń peryferyjnych, sprzętu elektronicznego i telekomunikacyjnego, oprogramowania komputerowego i innych towarów lub artykułów wymienionych w kl.09, usługi prowadzenia sprzedaży za pośrednictwem sieci internetowej takich towarów jak: komputerów, urządzeń peryferyjnych, sprzętu elektronicznego i telekomunikacyjnego, oprogramowania komputerowego oraz innych towarów i artykułów wymienionych w kl.09, usługi prowadzenia sprzedaży w wyspecjalizowanym sklepie lub hurtowni takich towarów: jak komputerów, urządzeń peryferyjnych i innych towarów oraz artykułów wymienionych w kl.09, usługi sprzedaży hurtowej sprzętu elektronicznego i telekomunikacyjnego oraz innych artykułów i towarów wymienionych w kl.09, **37** informacja o naprawach, instalowanie sprzętu komputerowego, instalowanie i używanie telekomunikacyjnych sieci użytku publicznego, instalowanie i używanie telekomunikacyjnych sieci wydzielonych, zestawianie połączeń telekomunikacyjnych i teleinformatycznych typu punkt-punkt, instalowanie i konserwacja radiokomunikacyjnych urządzeń nadawczych i nadawczo-odbiorczych, usługi instalowania, konserwacji oraz naprawy maszyn i urządzeń biurowych, księgujących i liczących, instalowanie, konserwacja i naprawy komputerów, instalowanie oprogramowania komputerowego, instalacje i naprawy urządzeń elektrycznych, usługi serwisowe oprogramowania sprzętu elektronicznego oraz komputerowego, napełnianie pojemników z tonerem, naprawy i konserwacje projektorów filmowych, naprawa aparatów fotograficznych, usługi wynajmu sprzętu elektronicznego, komputerowego i oprogramowania, usługi eliminacji zakłóceń w instalacjach elektrycznych, instalowanie i naprawa telefonów, instalowanie i naprawa urządzeń elektrycznych, **38** agencje informacyjne (aktualności), agencje informacyjne (wiadomości), wynajem sprzętu elektronicznego i oprogramowania, wypożyczenie modemów, wypożyczenie telefonów, wypożyczenie urządzeń do kopiowania, wypożyczenie urządzeń do przesyłania informacji, wypożyczenie urządzeń telekomunikacyjnych, **41** informacja o imprezach rozrywkowych, instruktaże, fotoreportaże, informacja o edukacji, montaż programów radiowych i telewizyjnych, montaż taśm wideo, nauczanie, organizowanie konkursów edukacyjnych lub rozrywkowych, organizowanie pokazów i widowisk artystycznych, organizowanie i prowadzenie seminariów, organizowanie i prowadzenie konferencji i kongresów, organizowanie i prowadzenie koncertów, organizowanie rozrywki radiowej i telewizyjnej, organizowanie wystaw związanych z kulturą lub edukacją, nauczanie korespondencyjne, parki rozrywki, produkcja filmów, produkcja filmów na taśmach wideo, produkcja widowisk, produkcja programów radiowych i telewizyjnych, prowadzenie wypożyczalni kaset wideo, obsługa gier w systemie on-line z sieci informatycznej, usługi studia nagrań, wystawianie spektakli teatralnych, realizacja spektakli, usługi organizowania rozrywki komputerowej i internetowej, usługi w zakresie przeprowadzania interaktywnych konkursów telefonicznych, rozrywki wypożyczenie nagrań dźwiękowych, wypożyczenie sprzętu audio, wypożyczenie kaset wideo, wypożyczenie kamer wideo, wypożyczenie filmów kinowych, wypożyczenie kamer wideo, wypożyczenie aparatów radiowych i telewizyjnych, wypożyczenie sprzętu komputerowego, publikowanie tekstów innych niż reklamowe, przygotowywanie materiałów do publikacji, pisanie tekstów, innych niż reklamowe, publikacje elektroniczne on-line książek i periodyków, tłumaczenia, usługi projektowania, inne niż do celów reklamowych, **42** analiza systemów komputerowych, doradztwo w sprawach sprzętu komputerowego, doradztwo w zakresie oprogramowania komputerowego, dostarczanie wyszukiwarek internetowych, odzyskiwanie danych komputerowych, aktu-

alizacja oprogramowania komputerów, elektroniczna konwersja danych lub programów, instalacja oprogramowania komputerowego, konserwacja oprogramowania komputerowego, konwersja danych lub dokumentów na formę elektroniczną, projektowanie oprogramowania komputerowego, powielanie oprogramowania komputerowego, prace badawczo-rozwojowe dla osób trzecich w dziedzinie informatyki i komputeryzacji, opracowywanie projektów technicznych, projektowanie systemów komputerowych, tworzenie i utrzymywanie stron internetowych dla osób trzecich, usługi w zakresie ochrony antywirusowej, wynajmowanie zasobów serwerów (sieci komputerowe), wypożyczanie komputerów, wypożyczanie oprogramowania komputerowego, wypożyczanie serwerów (hosting).

(111) **267542** (220) 2013 06 18 (210) 415594  
(151) 2014 06 02 (441) 2013 09 30  
(732) FELDMAN NOWAK CENTRUM TERAPII DIALOG SPÓŁKA  
JAWNA, Warszawa, PL.  
(540)

**dialog**  
CENTRUM TERAPII

Kolor znaku: biały, czerwony

(531) 2.1.15, 27.5.1, 27.5.8, 29.1.12  
(510), (511) **44** pomoc medyczna, porady psychologiczne i psychiatryczne, psychoterapie, porady w zakresie farmakologii.

(111) **267543** (220) 2013 06 18 (210) 415595  
(151) 2014 06 02 (441) 2013 09 30  
(732) ELTECH SPÓŁKA Z OGRANICZONĄ ODPOWIEDZIALNOŚCIĄ,  
Ruda Śląska, PL.  
(540)

**satsklep.pl**

Kolor znaku: niebieski, jasnoniebieski

(531) 26.13.1, 27.5.1, 27.5.2, 29.1.4  
(510), (511) **35** doradztwo w zakresie działalności gospodarczej dotyczące rozwoju produktu; organizacja i prowadzenie prezentacji produktów, prezentowanie produktów w mediach dla celów sprzedaży detalicznej; usługi detalicznych domów handlowych związane ze sprzedażą produktów do zastosowania domowego, domowego sprzętu elektrycznego i elektronicznego; usługi handlu online, w ramach których sprzedający wystawiają produkty na aukcję, a oferty zgłaszane są za pośrednictwem Internetu; usługi pośrednictwa handlowego i doradztwa w dziedzinie sprzedaży produktów i świadczenia usług; usługi sklepu detalicznego z materiałami piśmiennymi, związane ze sprzedażą sprzętu elektrycznego i elektronicznego, sprzętu komputerowego i komputerowych urządzeń peryferyjnych oraz produktów domowej rozrywki; usługi wprowadzania produktów na rynek; udostępnianie miejsca na stronach internetowych na reklamę towarów i usług; usługi doradcze dotyczące zakupu towarów w imieniu firm; udostępnianie online przewodników reklamowych zawierających towary i usługi osób trzecich prowadzących handel online w Internecie; zgrupowanie na rzecz osób trzecich urządzeń i ich części do nagrywania, transmisji, reprodukcji dźwięku i obrazu, urządzeń tv cyfrowej, kablowej, satelitarnej, pozwalających nabywcy wygodnie je oglądać i kupować w sklepie/hurtowni z tymi artykułami; usługi agencji handlowej; publikowanie materiałów reklamowych; uczestnictwo w targach i imprezach handlowych, **37** usługi instalowania i naprawy anten, sieci kablowych, urządzeń do nagrywania, transmisji, reprodukcji dźwięku lub obrazu.

(111) **267544** (220) 2013 06 24 (210) 415864  
(151) 2014 05 15 (441) 2013 10 14  
(732) KONIECZKA ELŻBIETA DIETETYK JEMY I CHUDNIEMY,  
Zielątkowo, PL.

(540)



Kolor znaku: czarny, zielony

(531) 2.3.8, 27.5.1, 29.1.12  
(510), (511) **41** edukacja w zakresie dietytyki i kosmetyki, pokazy i instruktaże dotyczące zabiegów odchudzających i suplementów diety, instruktaż w zakresie gimnastyki odchudzającej, **44** opracowanie diety odchudzającej, usługi doradcze w dziedzinie dietytyki i kosmetyki, prowadzenie i obsługa salonów piękności w tym masaże.

(111) **267545** (220) 2013 06 26 (210) 415913  
(151) 2014 05 22 (441) 2013 10 14  
(732) ŚWIDERSKI PIOTR, Warszawa, PL.  
(540) LEXOS

(510), (511) **36** agencje ściągania wierzytelności, ściąganie czynszów, doradztwo w zakresie długów, dzierżawa majątku nieruchomości, dzierżawa nieruchomości, faktoring, usługi finansowe, usługi finansowe dotyczące likwidacji przedsiębiorstw, pośrednictwo w sprawach majątku nieruchomości, agencje ściągające należności, dzierżawa nieruchomości, usługi finansowe takie jak pożyczki, ściąganie czynszów, doradztwo w sprawach ubezpieczenia, informacja w sprawach ubezpieczenia, wynajmowanie pomieszczeń biurowych jako nieruchomości, ubezpieczenia od wypadków, ubezpieczenia na życie, **45** agencje detektywistyczne, alternatywne rozwiązywanie sporów, badania prawne, badanie przeszłości osób, rejestrowanie nazw domen jako usługi prawne, doradztwo w zakresie własności intelektualnej, licencjonowanie programów komputerowych jako usługi prawne, licencjonowanie własności intelektualnej, mediacje, usługi nadzoru w dziedzinie własności intelektualnej, zarządzanie prawami autorskimi, usługi pomocy w sprawach spornych.

(111) **267546** (220) 2013 07 01 (210) 416081  
(151) 2014 04 07 (441) 2013 10 14  
(732) PRZEDSIĘBIORSTWO HANDLOWE PROFAST MAJEK,  
STACHECKI, WOŚ SPÓŁKA JAWNA, Komorniki, PL.  
(540)



Kolor znaku: czerwony, biały

(531) 18.1.5, 26.3.7, 27.5.1, 29.1.12  
(510), (511) **04** oleje, smary, **09** dzwonki sygnalizacyjne; kaski ochronne; liczniki; okulary, etui na okulary, oprawki do okularów, łańcuszki do okularów, sznureczki do okularów; diody świecące; diody świecące LED; baterie do oświetlenia; rękawice do ochrony przed wypadkami; słuchawki na uszy; słuchawki telefoniczne; sprzęt dla korzystania z telefonu bez użycia rąk; urządzenia do ładowania akumulatorów elektrycznych, urządzenia do ładowania baterii; tarcze odbłaskowe, noszone na ubraniu, w celu zapobiegania wypadkom drogowym, **12** bagażniki do pojazdów; bieźniki do bieźnikowania opon; błotniki do rowerów; budki do wózków dziecięcych; łańki samoprzylepne kauczukowe do reperacji dętek; zestawy narzędzi do reperacji dętek; dętki do rowerów; dzwonki do rowerów; hamulce do rowerów; kierownice do rowerów; kierunkowskazy do rowerów; kolce do opon; napinacze do szprych do kół; koła do rowerów, trójkołkowców; piasty kół pojazdów; szprychy kół pojazdów; korba rowerowa; kosze przystosowane do pojazdów jednośladowych; kosze przystosowane do rowerów; lusterka wsteczne; łańcuchy napędowe do pojazdów ła-

dowych; łańcuchy rowerowe; mechanizmy napędowe do pojazdów lądowych; obręcze do piast kół; obręcze kół do rowerów; ogumienie do kół rowerów; okładziny szczepek hamulcowych do pojazdów; pełne opony do kół pojazdów; opony bezdętkowe do rowerów; opony do pojazdów; opony pneumatyczne; pedały do rowerów; piasty do rowerów; pojazdy trzy lub czterokołowe; dopasowane pokrowce na pojazdy; pokrowce na siedzenia pojazdów; pokrycia siodełek rowerów lub motocykli; pompki do rowerów; przerzutki do rowerów; przyczepy do pojazdów; ramy do rowerów; resory, sprężyny zawieszenia do pojazdów; rowery; opony do rowerów; podpórki, nóżki do rowerów; silniki do rowerów; siodełka do rowerów; szprychy do rowerów; sakwy rowerowe; siatki do rowerów; stojaki do rowerów; szczepek hamulcowe do pojazdów; wózki trójkołowe; trycikle; monocykle; wentyle do opon pojazdów; ciężarki do wyważania kół pojazdów, **25** odzież; obuwie; nakrycia głowy; bielizna wchłaniająca pot, **35** usługi sprzedaży detalicznej, hurtowej, internetowej, katalogowej, wysyłkowej oraz poprzez ofertę bezpośrednią następujących produktów: oleje; smary; dzwonki sygnalizacyjne; kaski ochronne; liczniki; okulary, etui na okulary, oprawki do okularów, łańcuszki do okularów, sznureczki do okularów; oświetlenie, baterie do oświetlenia; rękawice do ochrony przed wypadkami; słuchawki na uszy; słuchawki telefoniczne; sprzęt dla korzystania z telefonu bez użycia rąk; urządzenia do ładowania akumulatorów elektrycznych, urządzenia do ładowania baterii; tarcze odbłaskowe, noszone na ubraniu, w celu zapobiegania wypadkom drogowym; bagażniki do pojazdów; bieżniki do bieżnikowania opon; błotniki do rowerów; budki do wózków dziecięcych; łątki samoprzylepne kauczukowe do reperatury dętek; zestawy narzędzi do reperatury dętek; dętki do rowerów; dzwonki do rowerów; hamulce do rowerów; kierownice do rowerów; kierunkowskazy do rowerów; kolce do opon; napinacze do szprych do kół; koła do rowerów, trójkołowców; piasty kół pojazdów; szprychy kół pojazdów; korba rowerowa; kosze przystosowane do pojazdów jednośladowych; kosze przystosowane do rowerów; lusterka wsteczne; łańcuchy napędowe do pojazdów lądowych; łańcuchy rowerowe; mechanizmy napędowe do pojazdów lądowych; obręcze do piast kół; obręcze kół do rowerów; ogumienie do kół rowerów; okładziny szczepek hamulcowych do pojazdów; pełne opony do kół pojazdów; opony bezdętkowe do rowerów; opony do pojazdów; opony pneumatyczne; pedały do rowerów; piasty do rowerów; pojazdy trzy lub czterokołowe; dopasowane pokrowce na pojazdy; pokrowce na siedzenia pojazdów; pokrycia siodełek rowerów lub motocykli; pompki do rowerów; przerzutki do rowerów; przyczepy do pojazdów; ramy do rowerów; resory, sprężyny zawieszenia do pojazdów; rowery; opony do rowerów; podpórki, nóżki do rowerów; silniki do rowerów; siodełka do rowerów; szprychy do rowerów; sakwy rowerowe; siatki do rowerów; stojaki do rowerów; szczepek hamulcowe do pojazdów; wózki trójkołowe; trycikle; monocykle; wentyle do opon pojazdów; ciężarki do wyważania kół pojazdów; odzież; obuwie; nakrycia głowy; bielizna wchłaniająca pot, usługi doradcze w zakresie franchisingu, zarządzanie przedsiębiorstwami franchisingowymi; doradztwo w zakresie organizowania i zarządzania działalnością gospodarczą, zarządzanie przedsiębiorstwami handlowymi, centrami handlowymi, punktami usługowym, sklepami-detalicznymi, hurtowymi, internetowymi, usługi w zakresie organizacji promocji sprzedaży; usługi w zakresie organizowania wystaw oraz pokazów w celach handlowych, promocyjnych i reklamowych; usługi w zakresie dekoracji wystaw i witryn sklepowych; usługi w zakresie informacji handlowej i informacji o działalności gospodarczej, pomoc w prowadzeniu działalności gospodarczej; usługi w zakresie promowania towarów i usług osób trzecich.

(111) **267547** (220) 2013 07 01 (210) 416140  
 (151) 2014 06 02 (441) 2013 10 14  
 (732) ZHENGZHOU YUTONG GROUP CO. LTD, Zhengzhou, CN.  
 (540)

# YUTON

(531) 27.5.1  
 (510), (511) **07** maszyny wierzące, mieszalniki, walce drogowe, walce parowe, maszyny mieszające, maszyny do bielenia, maszyny do ubijania, mieszalniki betonu, maszyny do wytwarzania asfaltu, spycharki, koparki mechaniczne jednośladowe; maszyny do smołowania,

maszyny do układania torów, maszyny do budowy dróg, maszyny do budowy torowisk, czerparki, kafary, maszyny do usuwania ziemi, koparki wielonaczyniowe wzdłużne, koparki łyżkowe, maszyny i urządzenia stosowane w robotach ziemnych, w dziedzinie budowy budowli, mostów i dróg, wibratory do betonu, maszyny do załadunku i rozładunku, podnośniki, dźwigi, rozruszniki do silników, nurniki tłumików drgań do maszyn, tłumiki drgań do maszyn; zamiatarki do ulic z własnym napędem, rozpylacze do ścieków, aparaty myjące, instalacje do mycia samochodów, elektryczne maszyny i aparaty do czyszczenia, maszyny do usuwania odpadów, urządzenia do rozdrabniania śmieci, maszyny do rozdrabniania odpadów, maszyny do ubijania śmieci, maszyny do ubijania odpadów, maszyny do pogłębiania, maszyny sortujące dla przemysłu.

(111) **267548** (220) 2013 07 01 (210) 416150  
 (151) 2014 06 03 (441) 2013 10 14  
 (732) BIOFARMA, Suresnes, FR.

(540) TERTENS

(510), (511) **05** produkty farmaceutyczne i weterynaryjne: środki sanitarne do celów medycznych; dietetyczna żywność i substancje do celów leczniczych lub weterynaryjnych; żywność dla niemowląt; suplementy diety dla ludzi i zwierząt; plastry, materiały opatrunkowe; materiały do plombowania zębów, woski dentystyczne; środki odkażające; środki do zwalczania robactwa; fungicydy, herbicydy.

(111) **267549** (220) 2013 07 04 (210) 416227  
 (151) 2014 05 13 (441) 2013 10 14  
 (732) DAWN FOODS POLAND SPÓŁKA Z OGRANICZONĄ  
 ODPOWIEDZIALNOŚCIĄ, Przeźmierowo, PL.  
 (540)



(531) 1.15.11, 27.5.1

(510), (511) **30** preparaty zapachowe do żywności, biszkopty, batony, słodkie bułki, chałwa, ciasta, ciastka, cukierki, czekolada i wyroby czekoladowe, galaretki owocowe jako słodczyce, napoje na bazie czekolady, kawy i herbaty, kakao, kawa, herbata, lody spożywcze, migdały, miód, marcepan, **35** sprzedaż hurtowa i detaliczna wymienionych produktów: preparaty zapachowe do żywności, biszkopty, batony, słodkie bułki, chałwa, ciasta, ciastka, cukierki, czekolada i wyroby czekoladowe, galaretki owocowe jako słodczyce, napoje na bazie czekolady, kawy i herbaty, kakao, kawa, herbata, lody spożywcze, migdały, miód, marcepan.

(111) **267550** (220) 2013 07 04 (210) 416289  
 (151) 2014 06 03 (441) 2013 10 14  
 (732) mBank Spółka Akcyjna, Warszawa, PL.

(540) mcentrum operacji

(510), (511) **35** usługi wyszukiwania informacji w plikach komputerowych i w dokumentach na nośnikach papierowych, usługi archiwizacji, sortowania i systematyzacji danych w bazach komputerowych i w dokumentach na nośnikach papierowych oraz usługi wykonywania zestawień statystycznych, usługi pomocy w prowadzeniu działalności gospodarczej, powielania dokumentów, usługi rachunkowo księgowe, usługi w dziedzinie reklamy, sporządzanie sprawozdań rachunkowych, usługi doradcze i pomoc w zarządzaniu działalnością gospodarczą, wynajmowanie urządzeń i wyposażenia biurowego, usługi w zakresie udostępniania dokumentów w postaci elektronicznej i papierowej, **36** pośrednictwo ubezpieczeniowe i informacja o ubezpieczeniach, wynajmowanie nieruchomości, wycena finansowa w dziedzinie ubezpieczeń, bankowości i nieruchomości, doradztwo w sprawach finansowych, **37** konserwacja i naprawa maszyn biurowych i sprzętu komputerowego, **38** usługi w zakresie przesyłania informacji, **39** usługi w zakresie wynajmowania środków transportu i w zakresie transportu, magazynowanie towarów, dostarczanie przesyłek, usługi w zakresie przechowywania dokumentów w postaci papierowej i magazynowania elektronicznych nośników danych, **40** usługi poligraficzne, **41** usługi wydawnicze, **42** usługi w zakresie

konwersji danych lub dokumentów na formę elektroniczną projektowanie graficzne, doradztwo w sprawach sprzętu komputerowego.

(111) **267551** (220) 2013 07 04 (210) 416290  
(151) 2014 06 03 (441) 2013 10 14

(732) mBank Spółka Akcyjna, Warszawa, PL.

(540) mproperty partner

(510), (511) **36** usługi w zakresie: administrowania, zarządzania i dzierżawy nieruchomości, prowadzenia agencji nieruchomości i agencji pośrednictwa w handlu nieruchomościami, ściągania czynszu, doradztwa w zakresie nieruchomości, wyceny nieruchomości, pośrednictwa w sprawach nieruchomości, monitorowania oraz analizy rynku nieruchomości, sporządzania raportów i komunikatów dotyczących sytuacji na rynku nieruchomości, usługi inwestycyjne, usługi inwestycyjne w zakresie nieruchomości, usługi bankowe i finansowe, usługi bankowe i finansowe przy użyciu technik i technologii teleinformatycznych, usługi bankowe i finansowe przy wykorzystaniu mobilnych technik i technologii teleinformatycznych, działalność finansowa i monetarna.

(111) **267552** (220) 2013 07 05 (210) 416304  
(151) 2014 06 03 (441) 2013 10 14

(732) mBank Spółka Akcyjna, Warszawa, PL.

(540) mEMISJA

(510), (511) **36** usługi udzielania pomocy w zakresie gospodarowania finansami odbiorców usług bankowych, informacji przeznaczonej dla odbiorców i/lub potencjalnych odbiorców usług bankowych o możliwości korzystania z produktów i usług bankowych, usługi w zakresie: emisji i obsługi kart kredytowych i debetowych, emisji i obrotu papierami wartościowymi, wyceny finansowej i pośrednictwa giełdowego, usługi inwestycyjne, usługi w zakresie funduszy inwestycyjnych, usługi: otwierania akredytyw, udzielania kredytów oraz pożyczek, transakcji finansowych i elektronicznego transferu kapitału, usługi maklerskie w tym także w zakresie maklerstwa giełdowego, usługi powiernicze i depozytowe, usługi w zakresie: nabywania i zbywania wierzytelności pieniężnych, przeprowadzania rozliczeń pieniężnych, dokonywania obrotu wartościami dewizowymi oraz prowadzenia obsługi finansowej obrotów za granicą, dokonywania obrotu papierami wartościowymi, prowadzenia kont depozytowych papierów wartościowych, prowadzenia działalności akwizycyjnej na rzecz funduszy emerytalnych, pełnienia funkcji depozytariusza funduszy emerytalnych i inwestycyjnych, administrowania funduszami, prowadzenia rejestrów uczestników funduszy inwestycyjnych, przyjmowania zleceń nabywania i odkupywania oraz zapisów na jednostki uczestnictwa lub certyfikaty inwestycyjne w funduszach inwestycyjnych, usługi bankowe i finansowe, usługi bankowe i finansowe przy użyciu technik i technologii teleinformatycznych, usługi bankowe i finansowe przy wykorzystaniu mobilnych technik i technologii teleinformatycznych.

(111) **267553** (220) 2013 07 05 (210) 416305  
(151) 2014 06 03 (441) 2013 10 14

(732) mBank Spółka Akcyjna, Warszawa, PL.

(540) mEmisja

(510), (511) **36** usługi udzielania pomocy w zakresie gospodarowania finansami odbiorców usług bankowych, informacji przeznaczonej dla odbiorców i/lub potencjalnych odbiorców usług bankowych o możliwości korzystania z produktów i usług bankowych, usługi w zakresie: emisji i obsługi kart kredytowych i debetowych, emisji i obrotu papierami wartościowymi, wyceny finansowej i pośrednictwa giełdowego, usługi inwestycyjne, usługi w zakresie funduszy inwestycyjnych, usługi: otwierania akredytyw, udzielania kredytów oraz pożyczek, transakcji finansowych i elektronicznego transferu kapitału, usługi maklerskie w tym także w zakresie maklerstwa giełdowego, usługi powiernicze i depozytowe, usługi w zakresie: nabywania i zbywania wierzytelności pieniężnych, przeprowadzania rozliczeń pieniężnych, dokonywania obrotu wartościami dewizowymi oraz prowadzenia obsługi finansowej obrotów za granicą, dokonywania obrotu papierami wartościowymi, prowadzenia kont depozytowych papierów wartościowych, prowadzenia działalności akwizycyjnej na rzecz funduszy emerytalnych, pełnienia funkcji depozytariusza funduszy emerytalnych i inwestycyjnych, administrowania funduszami, prowadzenia rejestrów uczestników funduszy

inwestycyjnych, przyjmowania zleceń nabywania i odkupywania oraz zapisów na jednostki uczestnictwa lub certyfikaty inwestycyjne w funduszach inwestycyjnych, usługi bankowe i finansowe, usługi bankowe i finansowe przy użyciu technik i technologii teleinformatycznych, usługi bankowe i finansowe przy wykorzystaniu mobilnych technik i technologii teleinformatycznych.

(111) **267554** (220) 2013 07 09 (210) 416477  
(151) 2014 05 27 (441) 2013 10 28

(732) GLOBAL GARDEN PRODUCTS POLSKA SPÓŁKA  
Z OGRANICZONĄ ODPOWIEDZIALNOŚCIĄ, Baranowo, PL.

(540) wiosna w twoim ogrodzie

(510), (511) **06** konstrukcje nośne szklarni metalowe, **07** ciągniki ogrodowe, pługi ogrodowe, lemiesz do pługów, grabie do zgrabiarek, kosiarki ogrodowe spalinowe i elektryczne, kosiarki ręczne, ostrza do kosiarek, kultywatory, pistolety do malowania, maszyny ogrodnicze, narzędzia ręczne o napędzie innym, niż ręczny, wyciskacze do owoców, maszyny do pielenia, narzędzia ogrodnicze inne niż o napędzie ręcznym, piły elektryczne, nożyce do żywopłotów o napędzie innym, niż ręczny, **08** grabie, kopaczki ręczne, kosiarki ogrodowe ręczne, łopaty, szpadle, jako narzędzia, motyki, narzędzia o napędzie ręcznym, narzędzia do niszczenia chwastów, noże ogrodnicze, nożyce ogrodnicze, narzędzia do zbierania owoców ręczne, aparatura do niszczenia pasożytów roślin, piły ręczne, przycinacze do drzew, ogrodnicze narzędzia ręczne, rozpylacze do środków owadobójczych, sekatory, rozpylacze wodne, **17** przewody giętkie niemetalowe do cieczy.

(111) **267555** (220) 2013 07 10 (210) 416523  
(151) 2014 06 11 (441) 2013 10 28

(732) Saint-Gobain Rigips GmbH, Düsseldorf, DE.

(540) RIGIROC

(510), (511) **06** materiały budowlane, w całości lub częściowo z metali lub stopów metali, w szczególności złączki, stojaki, profile, ściany działowe ruchome, taśmy, listwy profilowe i metalowe konstrukcje bazowe ze stali do tektur budowlanych na bazie gipsu, panele kompozytowe, elementy ściennie i kształtowniki, w szczególności do płyt gipsowych posiadających lub nieposiadających powierzchnie szczelinowe lub perforowane, oraz do płyt kompozytowych z płyt gipsowych i materiału izolacyjnego; metalowe wsporniki zawieszające do sufitów i elementy mocujące z metalu, w szczególności śruby, gwoździe, kołki, haki, oczka, blachy metalowe, zasuwki, tężniki, zawiasy i zatyczki (ujęte w klasie 6), elementy ścian działowych ze stali oraz kłapy włazowe i inspekcyjne (ujęte w klasie 6), **17** materiały wypełniające, uszczelniające i tłumiące do ochrony termicznej oraz ochrony przed hałasem i ogniem, materiały izolacyjne do ochrony przed wilgocią i wibracjami; taśmy uszczelniające i klejące do stosowania w budownictwie, **19** materiały budowlane niemetalowe; panele budowlane niemetalowe; płyty gipsowe, okładziny z płyt gipsowych, płyty gipsowo-piłśniowe, płyty cementowe; panele kompozytowe z płyt gipsowych, w tym posiadające właściwości tłumiące, niemetalowe systemy grodziowe do stosowania w budownictwie, grodzie kablowe, grodzie rurowe, grodzie łączone zaprawą murarską i ramy modułowe; kłapy inspekcyjne; materiały budowlane niemetalowe do konstruowania budynków oraz domów prefabrykowanych; gips sztukatorski, tynk, zaprawy budowlane, zaprawy na bazie gipsu, zaprawy klejące, gipsy i gliny oraz ich mieszanki (ujęte w klasie 19), okładziny niemetalowe dla budownictwa, gotowe tynki do nakładania ręcznego i maszynowego; budowlane mieszanki do uzupełnienia tynku; budowlana masa szpachlowa; cement, piasek (ujęte w klasie 19); żwir, kamień budowlany, dachówki niemetalowe oraz kafelki i pustaki dla budownictwa.

(111) **267556** (220) 2013 07 12 (210) 416603  
(151) 2014 06 02 (441) 2013 10 28

(732) TORF CORPORATION-FABRYKA LEKÓW SPÓŁKA  
Z OGRANICZONĄ ODPOWIEDZIALNOŚCIĄ, Kąty Wrocławskie, PL.

(540)

tołpa:  
botanic,  
czarna róża.

Kolor znaku: czarny, ciemnoszary, fioletowy  
(531) 27.5.1, 29.1.13

(510), (511) **03** kosmetyki, preparaty kosmetyczne, środki do pielęgnacji twarzy, ciała, włosów i zębów; pasty.

(111) **267557** (220) 2013 07 12 (210) 416606  
(151) 2014 06 03 (441) 2013 10 28  
(732) GAMRAT SPÓŁKA AKCYJNA, Jasło, PL.  
(540)



Kolor znaku: granatowy, biały  
(531) 26.1.1, 26.1.16, 27.5.1, 29.1.12  
(510), (511) **27** wykładziny podłogowe winylowe, obicia ścienne nie z materiałów tekstylnych.

(111) **267558** (220) 2013 07 15 (210) 416679  
(151) 2014 03 28 (441) 2013 10 28  
(732) MICHAŁOWSKI WOJCIECH, Kolonka, PL.  
(540)



Kolor znaku: szary, czerwony  
(531) 26.11.1, 27.5.1, 29.1.12  
(510), (511) **03** preparaty czyszczące, mydła, detergenty, środki, polerujące, środki nablyszczające, kosmetyki samochodowe, **37** usługi myjni samochodowych, mycie, polerowanie, czyszczenie i konserwacja pojazdów i przyczep, bieżnikowanie opon, instalowanie oraz naprawa urządzeń klimatyzacyjnych, naprawa pojazdów, obsługa pojazdów, usługi stacji obsługi pojazdów wulkanizacja opon, serwis i obsługa klimatyzacji, **39** pomoc drogowa w przypadku awarii pojazdów, holowanie, wypożyczanie samochodów, **42** badania techniczne wszystkich rodzajów pojazdów mechanicznych, diagnostyka pojazdów, doradztwo techniczne.

(111) **267559** (220) 2013 07 15 (210) 416680  
(151) 2014 03 28 (441) 2013 10 28  
(732) MICHAŁOWSKI WOJCIECH, Kolonka, PL.  
(540)



Kolor znaku: biały, czerwony, ciemnoszary  
(531) 26.11.1, 27.5.1, 29.1.13  
(510), (511) **03** preparaty czyszczące, mydła, detergenty, środki, polerujące, środki nablyszczające, kosmetyki samochodowe, **37** usługi myjni samochodowych, mycie, polerowanie, czyszczenie i konserwacja pojazdów i przyczep, bieżnikowanie opon, instalowanie oraz naprawa urządzeń klimatyzacyjnych, naprawa pojazdów, obsługa pojazdów, usługi stacji obsługi pojazdów wulkanizacja opon, serwis i obsługa klimatyzacji, **39** pomoc drogowa w przypadku awarii pojazdów, holowanie, wypożyczanie samochodów, **42** badania techniczne wszystkich rodzajów pojazdów mechanicznych, diagnostyka pojazdów, doradztwo techniczne.

(111) **267560** (220) 2013 07 16 (210) 416705  
(151) 2014 05 14 (441) 2013 10 28  
(732) CARTLANDER SPÓŁKA Z OGRANICZONĄ ODPOWIEDZIALNOŚCIĄ, Warszawa, PL.

(540)

cartlander

Kolor znaku: biały, czarny, zielony  
(531) 27.3.11, 27.5.1, 29.1.13  
(510), (511) **19** drewniane elementy dla budownictwa, belki i balustrady, okna i drzwi niemetalowe, futryny, ościeżnice i ramy niemetalowe, rury i kształtki niemetalowe, materiały budowlane niemetalowe, listwy boazeryjne, bramy niemetalowe, deski, ogrodzenia niemetalowe, drewno podłogowe, fornir, kraty niemetalowe, klinkier, okiennice niemetalowe, palisady niemetalowe, tarcica, **20** meble, ko-szyki, leżaki, lustra, palety niemetalowe, skrzynie z drewna, szyny do za-słan, **40** usługi w zakresie ścinania drzew, usługi tartaczne.

(111) **267561** (220) 2013 07 19 (210) 416868  
(151) 2014 05 07 (441) 2013 10 28  
(732) ZABOROWSKA IGA ALICJA, Radom, PL.  
(540)



Kolor znaku: zielony, żółty, czarny, biały  
(531) 2.3.8, 24.17.4, 26.1.1, 26.1.14, 27.5.1, 29.1.14  
(510), (511) **33** wina, napoje alkoholowe z wyjątkiem piwa.

(111) **267562** (220) 2013 07 19 (210) 416869  
(151) 2014 05 07 (441) 2013 10 28  
(732) ZABOROWSKA IGA ALICJA, Radom, PL.  
(540)



Kolor znaku: żółty, czerwony, biały, czarny  
(531) 2.3.8, 24.17.4, 26.1.1, 26.1.14, 27.5.1, 29.1.14  
(510), (511) **33** wina, napoje alkoholowe z wyjątkiem piwa.

(111) **267563** (220) 2013 07 22 (210) 416948  
(151) 2014 06 10 (441) 2013 11 12  
(732) GARDENPHARM SPÓŁKA Z OGRANICZONĄ ODPOWIEDZIALNOŚCIĄ, Radom, PL.  
(540)

Cholester

Kolor znaku: niebieski, jasnozielony  
(531) 26.3.4, 27.5.1, 29.1.12  
(510), (511) **05** suplementy diety.

(111) **267564** (220) 2013 07 22 (210) 416953  
 (151) 2014 05 20 (441) 2013 11 12  
 (732) MAGNEZYTY GROCHÓW SPÓŁKA AKCYJNA, Grochowa, PL.  
 (540) MSM  
 (510), (511) **01** magnezyt.

(111) **267565** (220) 2013 07 22 (210) 416954  
 (151) 2014 05 20 (441) 2013 11 12  
 (732) MAGNEZYTY GROCHÓW SPÓŁKA AKCYJNA, Grochowa, PL.  
 (540) MSK  
 (510), (511) **01** magnezyt.

(111) **267566** (220) 2013 07 22 (210) 416956  
 (151) 2014 05 20 (441) 2013 11 12  
 (732) MAGNEZYTY GROCHÓW SPÓŁKA AKCYJNA, Grochowa, PL.  
 (540) R-35  
 (510), (511) **01** magnezyt.

(111) **267567** (220) 2013 07 22 (210) 416957  
 (151) 2014 05 20 (441) 2013 11 12  
 (732) MAGNEZYTY GROCHÓW SPÓŁKA AKCYJNA, Grochowa, PL.  
 (540) R-40  
 (510), (511) **01** magnezyt.

(111) **267568** (220) 2013 07 22 (210) 416959  
 (151) 2014 05 20 (441) 2013 11 12  
 (732) MAGNEZYTY GROCHÓW SPÓŁKA AKCYJNA, Grochowa, PL.  
 (540) R-30  
 (510), (511) **01** magnezyt.

(111) **267569** (220) 2013 07 22 (210) 416961  
 (151) 2014 05 16 (441) 2013 11 12  
 (732) FOOD SOLUTIONS BARMAN SPÓŁKA Z OGRANICZONĄ  
 ODPOWIEDZIALNOŚCIĄ SPÓŁKA KOMANDYTOWA, Kraków, PL.  
 (540)

**BAROQUE**  
 RESTAURANT & COCKTAILBAR

(531) 26.11.1, 27.5.1  
 (510), (511) **41** usługi klubowe, nocne kluby, organizowanie balów, organizowanie przyjęć, usługi związane z organizowaniem i obsługą dyskotek, informacja o imprezach rozrywkowych, usługi związane z organizacją imprez karaoke, organizowanie i prowadzenie koncertów, **43** bary szybkiej obsługi [snack-bary], kafeterie [bufety], kawiarnie, obsługa gastronomiczna z własnym zapleczem, produktami i transportem (catering), restauracje, restauracje samoobsługowe, usługi barowe.

(111) **267570** (220) 2013 07 24 (210) 417075  
 (151) 2014 05 28 (441) 2013 11 12  
 (732) AKADEMIA LIDERÓW INNOWACJI I PRZEDSIĘBIORCZOŚCI  
 FUNDACJA DR BOGUSŁAWA FEDERA, Grodzisk Mazowiecki, PL.

(540) mikroporady  
 (510), (511) **35** badania marketingowe, badania opinii publicznej, badania rynku, badania w dziedzinie działalności gospodarczej, doradztwo specjalistyczne w sprawach działalności gospodarczej, doradztwo w zakresie organizowania i prowadzenia działalności gospodarczej, doradztwo w zakresie prowadzenia działalności gospodarczej, doradztwo w zakresie zarządzania personelem, doradztwo w zarządzaniu działalnością gospodarczą, outsourcing, pomoc przedsiębiorstwom w działalności gospodarczej przemysłowej lub handlowej, ekspertyzy w zakresie wydajności przedsiębiorstw, handlowe informacje i porady udzielane konsumentom, informacja handlowa, marketing, usługi związane z przenoszeniem przedsiębiorstw, pomoc przy zarządzaniu przedsiębiorstwami przemysłowymi lub handlowymi, pomoc w prowadzeniu działalności gospodarczej, pozyskiwanie informacji o działalności gospodarczej; wszystkie powyższe usługi świadczone także za pomocą Internetu; dystrybucja materiałów reklamowych, działalność artystyczna, sondaże opinii, organizowanie wystaw w celach handlowych lub reklamowych, rekrutacja personelu, reklama, reklamy korespondencyjne, reklama prasowa, reklama telewizyjna, reklama radiowa, reklama billboardowa, reklama za pośrednictwem sieci komputerowej, statystyczne

zestawienia, wyszukiwanie informacji w plikach komputerowych dla osób trzecich, agencje informacyjne, public relations, **41** edukacja, informacja o edukacji, instruktaże, organizowanie, prowadzenie i obsługa konferencji, kongresów, szkoleń, seminariów, sympozjów, zjazdów, organizowanie prelekcji, organizowanie i prowadzenie koncertów, organizowanie konkursów, organizowanie przyjęć, organizowanie i wystawianie spektakli, publikowanie tekstów innych niż reklamowe, usługi w zakresie publikacji periodyków i druków, także w formie elektronicznej, publikowanie książek, organizowanie wystaw z dziedziny kultury lub edukacji, nauczanie, nauczanie korespondencyjne, doradztwo zawodowe, usługi przekwalifikowania zawodowego, usługi trenerskie, fotografie, fotoreportaże, informacja o rekreacji, kultura fizyczna, organizowanie obozów sportowych i wakacyjnych, organizowanie zawodów sportowych, **45** alternatywne rozwiązywanie sporów, arbitraż, badania prawne, doradztwo w zakresie własności intelektualnej, usługi prawne; wszystkie powyższe usługi świadczone także za pośrednictwem Internetu; rejestrowanie nazw domen, usługi prawne licencjonowania programów komputerowych, usługi prawne licencjonowania programów komputerowych, licencjonowanie własności intelektualnej, zarządzanie prawami autorskimi.

(111) **267571** (220) 2013 07 24 (210) 417081  
 (151) 2014 06 12 (441) 2013 11 12  
 (732) ENESTA SPÓŁKA Z OGRANICZONĄ ODPOWIEDZIALNOŚCIĄ,  
 Stalowa Wola, PL.  
 (540)



Kolor znaku: biały, czerwony, niebieski  
 (531) 26.1.1, 26.1.18, 27.5.1, 29.1.13  
 (510), (511) **09** instalacje elektryczne, **11** instalacje i aparatura sanitarna, **39** dystrybucja energii.

(111) **267572** (220) 2013 07 24 (210) 417083  
 (151) 2014 06 12 (441) 2013 11 12  
 (732) ENESTA SPÓŁKA Z OGRANICZONĄ ODPOWIEDZIALNOŚCIĄ,  
 Stalowa Wola, PL.  
 (540)



Kolor znaku: biały, czerwony, niebieski  
 (531) 26.1.1, 26.1.18, 27.5.1, 29.1.13  
 (510), (511) **09** instalacje elektryczne, **11** instalacje i armatura sanitarna, **39** dystrybucja energii.

(111) **267573** (220) 2013 07 29 (210) 417208  
 (151) 2014 06 06 (441) 2013 11 12  
 (732) PIETRZKO ZBIGNIEW, HOŁOD BOGUMIŁA ZIBI SPÓŁKA  
 CYWILNA, Łódź, PL.  
 (540)



Kolor znaku: biały, zielony, jasnozielony  
 (531) 26.4.6, 26.4.12, 27.5.1, 29.1.12  
 (510), (511) **25** odzież, obuwie, nakrycia głowy.

(111) **267574** (220) 2013 07 29 (210) 417212  
 (151) 2014 06 06 (441) 2013 11 12  
 (732) ASAJ SPÓŁKA Z OGRANICZONĄ ODPOWIEDZIALNOŚCIĄ,  
 Siedlce, PL.  
 (540)



Kolor znaku: czarny, żółty, czerwony  
 (531) 1.15.3, 18.7.20, 27.5.1, 29.1.13

(510), (511) **09** bezpieczniki, diody świecące [LED], gniazdka elektryczne; wtyczki elektryczne i inne kontakty elektryczne; kable elektryczne, szafy rozdzielcze (elektryczność); transformatory elektryczne, złącza elektryczne, **11** grzejniki elektryczne; latarki; lampy oświetlenie; wentylatory elektryczne; żarówki oświetleniowe, **35** zarządzanie w zakresie zamówień handlowych; organizowanie usług handlowych wynikających z umów z osobami trzecimi; udostępnianie online przewodników reklamowych zawierających towary i usługi osób trzecich prowadzących handel online w Internecie; handlowe informacje i porady udzielane konsumentom; handlowe wyceny.

(111) **267575** (220) 2013 07 30 (210) 417266  
 (151) 2014 05 09 (441) 2013 11 12  
 (732) GMINA WROCŁAW, Wrocław, PL.  
 (540)



Kolor znaku: czerwony, niebieski  
 (531) 4.5.5, 26.4.2, 26.4.7, 29.1.12

(510), (511) **16** papier, karton, wyroby z tych materiałów, folie z tworzyw sztucznych do pakowania, torby do pakowania z papieru, albumy, afisze, plakaty, bloczki do pisania, foldery, akwarele, grafiki, reprodukcje graficzne, atlasy, mapy geograficzne, przewodniki jako broszury książkowe, wydawnictwa kartograficzne jako artykuły papiernicze, plany, broszury, chorągiewki papierowe, sztandary papierowe, czasopisma, periodyki, dzienniki, gazety, druki, emblematy papierowe, fotografie, kalendarze, katalogi, koperty, karty pocztowe, pocztówki, książki, zakładki do książek, nalepki, nalepki reklamowe, odbitki, notesy, przybory do pisania, publikacje, wydawnictwa jako artykuły papiernicze, śpiewniki, skrypty, szylidy z papieru lub z tektury, tablice i arkusze ogłoszeniowe z papieru lub z tektury, znaczki pocztowe, bilety komunikacji miejskiej, materiały piśmienne, artykuły biurowe, wyroby papiernicze i introligatorskie, klisze drukarskie, ramki na fotografie, **25** odzież z tkanin naturalnych i sztucznych, odzież z dzianin, bluzy, bluzki, polo, T-shirty, odzież sportowa, nakrycia głowy, czapki, obuwie, **35** usługi w zakresie reklamy i działalności informacyjnej, agencje reklamowe, organizowanie, prowadzenie i obsługa kampanii reklamowych, akcji promocyjnych, pokazów towarów, prezentacji do celów reklamowych i/lub handlowych, organizowanie giełd, aukcji i wystaw w celach reklamowych i handlowych, organizowanie pokazów i wystaw towarów i usług do celów reklamowych i/lub handlowych, organizowanie targów handlowych i reklamowych, administrowanie wystawami, pokazami i konkursami do celów reklamowych i/lub handlowych, promocja gospodarcza, promocja sprzedaży, usługi promocji gospodarczej gminy i podmiotów powiązanych z gminą, badania opinii publicznej i badania rynku, informacja o działalności gospodarczej i handlowej, usługi reklamy radiowej, telewizyjnej, prasowej i internetowej, doradztwo w zakresie organizowania i kierowania działalnością gospodarczą, doradztwo handlowe, usługi w zakresie profesjonalnego zarządzania działalnością artystyczną, usługi w zakresie pośrednictwa w kontakcie

z mediami, dystrybucja materiałów reklamowych (ulotki, druków, prospektów, broszur), rozpowszechnianie ogłoszeń reklamowych, w tym ogłoszeń prasowych, radiowych i telewizyjnych oraz podczas imprez zbiorowych, publikowanie tekstów reklamowych, usługi menedżerskie, usługi w zakresie kreowania wizerunku firm, usług i towarów, usługi w zakresie kreowania wizerunku gminy, w tym poprzez reklamę i promocję działań podejmowanych przez Gminę i podmioty powiązane z Gminą w związku z ich działalnością gospodarczą, kulturalną i handlową, wynajmowanie miejsc na umieszczanie ogłoszeń lub reklam, organizowanie dystrybucji materiałów promocyjnych, nadruków na towary i opakowania, **41** organizowanie konferencji, kongresów, seminariów, sympozjów, zjazdów i wykładów, organizowanie imprez rozrywkowych, festiwali, festiwali telewizyjnych, artystycznych, naukowych, kulturalnych, rekreacyjnych, sportowych, plenerowych, festynów, estradowych, koncertów, widowisk multimedialnych, widowisk typu światło i dźwięk, pokazów ogni sztucznych i/lub laserów, organizowanie konkursów edukacyjnych i rozrywkowych, organizowanie loterii, konkursów, turniejów, usługi w zakresie organizowania, prowadzenia i obsługi dyskotek i nocnych klubów, usługi klubowe, usługi studiów nagrań i studiów filmowych, produkcja i montaż programów radiowych i telewizyjnych, produkcja filmów, usługi obsługi technicznej i menedżerskiej produkcji telewizyjnej i filmowej, organizowanie wystaw w celach kulturalnych i edukacyjnych, informacja o imprezach rozrywkowych, rekreacyjnych, publikowanie książek, wydawanie nagrań na kasetach i płytach CD, usługi związane z organizacją wypoczynku, usługi wydawnicze, publikacja elektroniczna on-line książek i periodyków, obsługa publikacji elektronicznych on-line, usługi promocji w zakresie imprez rozrywkowych, festiwali, festiwali muzycznych, festiwali telewizyjnych, artystycznych, kulturalnych, rekreacyjnych, plenerowych, koncertów i związanych z organizacją wypoczynku oraz w zakresie wydawnictw i nagrań na kasetach i płytach CD i DVD, telefoniczne udzielanie informacji o imprezach kulturalnych, festiwalach telewizyjnych, rozrywkowych, naukowych, edukacyjnych, o organizowanych konferencjach, seminariach, zjazdach, przedstawieniach teatralnych, wystawach kulturalnych i edukacyjnych oraz w zakresie organizacji wypoczynku.

(111) **267576** (220) 2013 07 30 (210) 417267  
 (151) 2014 05 09 (441) 2013 11 12  
 (732) GMINA WROCŁAW, Wrocław, PL.  
 (540)



Kolor znaku: czarny, biały

(531) 4.5.5, 26.4.2, 27.5.1, 29.1.12

(510), (511) **16** papier, karton, wyroby z tych materiałów, folie z tworzyw sztucznych do pakowania, torby do pakowania z papieru, albumy, afisze, plakaty, bloczki do pisania, foldery, akwarele, grafiki, reprodukcje graficzne, atlasy, mapy geograficzne, przewodniki jako broszury książkowe, wydawnictwa kartograficzne jako artykuły papiernicze, plany, broszury, chorągiewki papierowe, sztandary papierowe, czasopisma, periodyki, dzienniki, gazety, druki, emblematy papierowe, fotografie, kalendarze, katalogi, koperty, karty pocztowe, pocztówki, książki, zakładki do książek, nalepki, nalepki reklamowe, odbitki, notesy, przybory do pisania, publikacje, wydawnictwa jako artykuły papiernicze, śpiewniki, skrypty, szylidy z papieru lub z tektury, tablice i arkusze ogłoszeniowe z papieru lub z tektury, znaczki pocztowe, bilety komunikacji miejskiej, materiały piśmienne, artykuły biurowe, wyroby papiernicze i introligatorskie, klisze drukarskie, ramki na fotografie, **25** odzież z tkanin naturalnych i sztucznych, odzież z dzianin, bluzy, bluzki, polo, T-shirty, odzież sportowa, nakrycia głowy, czapki, obuwie, **35** usługi w zakresie reklamy i działalności informacyjnej, agencje reklamowe, organizowanie, prowadzenie i obsługa kampanii reklamowych, akcji promocyjnych, pokazów towarów, prezentacji do celów reklamowych i/lub handlowych, organizowanie giełd, aukcji i wystaw w celach reklamowych i handlowych, organizowanie pokazów i wystaw towarów i usług do celów

reklamowych i/lub handlowych, organizowanie targów handlowych i reklamowych, administrowanie wystawami, pokazami i konkursami do celów reklamowych i/lub handlowych, promocja gospodarcza, promocja sprzedaży, usługi promocji gospodarczej gminy i podmiotów powiązanych z gminą, badania opinii publicznej i badania rynku, informacja o działalności gospodarczej i handlowej, usługi reklamy radiowej, telewizyjnej, prasowej i internetowej, doradztwo w zakresie organizowania i kierowania działalnością gospodarczą, doradztwo handlowe, usługi w zakresie profesjonalnego zarządzania działalnością artystyczną, usługi w zakresie pośrednictwa w kontakcie z mediami, dystrybucja materiałów reklamowych (ulotki, druków, prospektów, broszur), rozpowszechnianie ogłoszeń reklamowych, w tym ogłoszeń prasowych, radiowych i telewizyjnych oraz podczas imprez zbiorowych, publikowanie tekstów reklamowych, usługi menedżerskie, usługi w zakresie kreowania wizerunku firm, usług i towarów, usługi w zakresie kreowania wizerunku gminy, w tym poprzez reklamę i promocję działań podejmowanych przez Gminę i podmioty powiązane z Gminą w związku z ich działalnością gospodarczą, kulturalną i handlową, wynajmowanie miejsc na umieszczanie ogłoszeń lub reklam, organizowanie dystrybucji materiałów promocyjnych, nadruków na towary i opakowania, **41** organizowanie konferencji, kongresów, seminariów, sympozjów, zjazdów i wykładów, organizowanie imprez rozrywkowych, festiwali, festiwali telewizyjnych, artystycznych, naukowych, kulturalnych, rekreacyjnych, sportowych, plenerowych, festynów, estradowych, koncertów, widowisk multimedialnych, widowisk typu światło i dźwięk, pokazów ogni sztucznych i/lub laserów, organizowanie konkursów edukacyjnych i rozrywkowych, organizowanie loterii, konkursów, turniejów, usługi w zakresie organizowania, prowadzenia i obsługi dyskotek i nocnych klubów, usługi klubowe, usługi studiów nagrań i studiów filmowych, produkcja i montaż programów radiowych i telewizyjnych, produkcja filmów, usługi obsługi technicznej i menedżerskiej produkcji telewizyjnej i filmowej, organizowanie wystaw w celach kulturalnych i edukacyjnych, informacja o imprezach rozrywkowych, rekreacyjnych, publikowanie książek, wydawanie nagrań na kasetach i płytach CD, usługi związane z organizacją wypoczynku, usługi wydawnicze, publikacja elektroniczna on-line książek i periodyków, obsługa publikacji elektronicznych on-line, usługi promocji w zakresie imprez rozrywkowych, festiwali, festiwali muzycznych, festiwali telewizyjnych, artystycznych, kulturalnych, rekreacyjnych, plenerowych, koncertów i związanych z organizacją wypoczynku oraz w zakresie wydawnictw i nagrań na kasetach i płytach CD i DVD, telefoniczne udzielanie informacji o imprezach kulturalnych, festiwalach telewizyjnych, rozrywkowych, naukowych, edukacyjnych, o organizowanych konferencjach, seminariach, zjazdach, przedstawieniach teatralnych, wystawach kulturalnych i edukacyjnych oraz w zakresie organizacji wypoczynku.

(111) **267577** (220) 2013 08 02 (210) 417397  
 (151) 2014 06 10 (441) 2013 11 12  
 (732) ŻOŁNIERCZYK BOGDAN, Rzeszotary, PL.  
 (540)



Kolor znaku: ciemnoniebieski

(531) 26.11.1, 26.13.25, 27.5.1, 29.1.4  
 (510), (511) **06** zamknięcia drzwiowe nieelektryczne, klamki do drzwi metalowe, kłódki, ograniczniki drzwiowe metalowe.

(111) **267578** (220) 2013 08 05 (210) 417502  
 (151) 2014 06 06 (441) 2013 11 25  
 (732) NOWAK MARZENA FABRICA, Nowiny, PL.  
 (540) wrotkownia  
 (510), (511) **28** sprzęt sportowy, w szczególności wrotki, **35** sprzedaż detaliczna sprzętu sportowego.

(111) **267579** (220) 2013 09 09 (210) 418766  
 (151) 2014 06 09 (441) 2013 12 23  
 (732) POLSKI RUCH MOTOCYKLOWY, Skierniewice, PL.

(540)



Kolor znaku: żółty, czarny, czerwony, biały

(531) 3.7.2, 27.5.1, 29.1.14

(510), (511) **16** emblematy, fotografie, kalendarze, karty kolekcjonerskie, karty okolicznościowe, naklejki, plakaty, **35** dystrybucja materiałów reklamowych, w szczególności czapek, gadżetów i koszulek, czapek, gadżetów, koszulek, materiałów reklamowych oraz wynajem powierzchni reklamowych, **36** organizowanie zbiórek na cele dobroczynne, **41** pozaszkolne formy edukacji, krzewienie wiedzy technicznej, doskonalenie jazdy motocyklem i propagowanie kulturalnej jazdy, udzielanie pierwszej pomocy przedmedycznej oraz działania na rzecz poszkodowanych w wypadkach drogowych, prowadzenie działalności edukacyjnej i kulturalnej, działania na rzecz grup społecznych, w tym dzieci i młodzieży, organizacja i prowadzenie zjazdów i zlotów, giełd i wystaw, seminariów i konferencji, wykładów i szkoleń, w tym dla motocyklistów i sympatyków ruchu motocyklowego, wydawanie książek, czasopism i broszur, organizacja klubów motocyklowych.

(111) **267580** (220) 2013 08 16 (210) 417863  
 (151) 2014 06 12 (441) 2013 11 25  
 (732) ZABROCKI MARIAN, ZABROCKI JANUSZ ZAKŁAD STOLARSKI P.U.H. MARIAN I JANUSZ ZABROCCY SPÓŁKA CYWILNA, Okoniny Nadziejorne, PL.  
 (540)



(531) 26.1.1, 27.5.1

(510), (511) **20** meble i akcesoria meblowe, **35** zgromadzenie na rzecz osób trzecich towarów pozwalające na ich swobodne oglądanie i kupowanie w sklepie lub hurtowni z meblami i artykułami wyposażenia wnętrz, **42** projektowanie mebli, usługi w zakresie projektowania i wyposażenia wnętrz, wzornictwo przemysłowe.

(111) **267581** (220) 2013 08 06 (210) 417495  
 (151) 2014 06 12 (441) 2013 11 25  
 (732) MICHAŁEK BARBARA FIRMA PRODUKCYJNO-HANDLOWA „PRIMUS”, Złotów, PL.  
 (540)

**SUPER MOCNA**



Kolor znaku: czerwony, biały

(531) 2.9.14, 27.5.1, 29.1.12

(510), (511) **16** torebki oraz artykuły do pakowania i przechowywania z papieru, kartonu lub tworzyw sztucznych, folie i opakowania z tworzyw sztucznych, opakowania z papieru, kartonu i materiałów z recyklingu, folie bąbelkowe do pakowania, tworzywa sztuczne i papier do pakowania i owijania, opakowania do butelek z tektury lub papieru, szczelne opakowania z tektury, opakowania kartonowe, opakowania książek, opakowania na butelki z kartonu lub papieru, opakowania na prezenty, opakowania na prezenty z tworzyw sztucznych, opakowania na żywność, folie do okładania książek, folie do pakowania artykułów żywnościowych, folie polietylenowe do za-



wijania lub pakowania, folie z polipropylenu do pakowania, folie z tworzyw sztucznych z pęcherzykami powietrza [do pakowania lub zabezpieczania w transporcie], folie z tworzyw sztucznych do pakowania żywności do użytku w gospodarstwie domowym, papierowe torby do odkurzaczy, papierowe torby na prezenty i wino, torby na prezenty, torby na śmieci [z papieru lub z tworzyw sztucznych], torby papierowe, torby papierowe do pakowania, torby papierowe do użytku przy pieczeniu, torby papierowe na zakupy, torby wyścielane folią bąbelkową do pakowania, torby z folii bąbelkowej do pakowania, rolki folii z tworzyw sztucznych do pakowania, torby z tworzyw sztucznych do koszy na śmieci wyścielania koszy na śmieci, torby z tworzyw sztucznych, worki i torby papierowe, wyścielane torby papierowe i tekturowe, papierowe pojemniki do przechowywania, papierowe pojemniki do żywności na wynos, pojemniki kartonowe i z papieru, pojemniki wysyłkowe z tektury, przemysłowe pojemniki opakowaniowe z papieru, **20** pudełka płaskie i składane do pakowania, pudełka z tworzyw sztucznych, elastyczne pojemniki z tworzyw sztucznych do transportu płynów, giętkie pojemniki z tworzyw sztucznych do przechowywania płynów, niemetalowe pojemniki do przechowywania [inne niż do użytku domowego lub kuchennego], ochronne pojemniki z materiałów niemetalowych do przechowywania towarów, pakowanie (Pojemniki do-) z tworzyw sztucznych, pojemniki do pakowania niemetalowe, pojemniki do pakowania wykonane z drewna, pojemniki do przenoszenia niemetalowe, pojemniki drewniane, pojemniki drewniane [inne niż do użytku domowego lub kuchennego], pojemniki oraz uchwyty i zamknięcia do pojemników, pojemniki wytwarzane z nylonu, przezroczyste pojemniki na żywność stosowane do pakowania handlowego, pudełka przenośne [pojemniki] z tworzyw sztucznych, pudełka przenośne [pojemniki] z drewna, tacki z tworzyw sztucznych [pojemniki] używane do pakowania żywności, zbiorniki na wodę niemetalowe [pojemniki], **22** torby i worki do pakowania, przechowywania i transportu, nietekstylne torby do składowania towarów w dużych ilościach, nietekstylne torby do transportowania materiałów w dużych ilościach, torby i worki do pakowania, przechowywania i transportu, torebki tekstylne do pakowania towaru [koperty, woreczki], taśmy i paski z tworzyw sztucznych do owijania lub wiązania i pakowania.

(111) **267582** (220) 2013 08 06 (210) 417504  
 (151) 2014 06 12 (441) 2013 11 25  
 (732) MICHAŁEK BARBARA FIRMA PRODUKCYJNO-HANDLOWA  
 „PRIMUS, Złotów, PL.  
 (540)

**SUPER MOCNA**



Kolor znaku: fioletowy, biały

(531) 2.9.14, 27.5.1, 29.1.12

(510), (511) **16** torebki oraz artykuły do pakowania i przechowywania z papieru, kartonu lub tworzyw sztucznych, folie i opakowania z tworzyw sztucznych, opakowania z papieru, kartonu i materiałów z recyklingu, folie bąbelkowe do pakowania, tworzywa sztuczne i papier do pakowania i owijania, opakowania do butelek z tektury lub papieru, szczelne opakowania z tektury, opakowania kartonowe, opakowania książek, opakowania na butelki z kartonu lub papieru, opakowania na prezenty, opakowania na prezenty z tworzyw sztucznych, opakowania na żywność, folie do okładania książek, folie do pakowania artykułów żywnościowych, folie polietylenowe do zawijania lub pakowania, folie z polipropylenu do pakowania, folie z tworzyw sztucznych z pęcherzykami powietrza [do pakowania lub zabezpieczania w transporcie], folie z tworzyw sztucznych do pakowania żywności do użytku w gospodarstwie domowym, papierowe torby do odkurzaczy, papierowe torby na prezenty i wino, torby na prezenty, torby na śmieci [z papieru lub z tworzyw sztucznych], torby papierowe, torby papierowe do pakowania, torby papierowe do użytku przy pieczeniu, torby papierowe na zakupy, torby wyścielane folią bąbelkową do pakowania, torby z folii bąbelkowej do pakowania, rolki folii z tworzyw sztucznych do pakowania, torby z tworzyw sztucznych do koszy na śmieci wyścielania koszy na śmieci, torby

z tworzyw sztucznych, worki i torby papierowe, wyścielane torby papierowe i tekturowe, papierowe pojemniki do przechowywania, papierowe pojemniki do żywności na wynos, pojemniki kartonowe i z papieru, pojemniki wysyłkowe z tektury, przemysłowe pojemniki opakowaniowe z papieru, **20** pudełka płaskie i składane do pakowania, pudełka z tworzyw sztucznych, elastyczne pojemniki z tworzyw sztucznych do transportu płynów, giętkie pojemniki z tworzyw sztucznych do przechowywania płynów, niemetalowe pojemniki do przechowywania [inne niż do użytku domowego lub kuchennego], ochronne pojemniki z materiałów niemetalowych do przechowywania towarów, pakowanie (Pojemniki do-) z tworzyw sztucznych, pojemniki do pakowania niemetalowe, pojemniki do pakowania wykonane z drewna, pojemniki do przenoszenia niemetalowe, pojemniki drewniane, pojemniki drewniane [inne niż do użytku domowego lub kuchennego], pojemniki oraz uchwyty i zamknięcia do pojemników, pojemniki wytwarzane z nylonu, przezroczyste pojemniki na żywność stosowane do pakowania handlowego, pudełka przenośne [pojemniki] z tworzyw sztucznych, pudełka przenośne [pojemniki] z drewna, tacki z tworzyw sztucznych [pojemniki] używane do pakowania żywności, zbiorniki na wodę niemetalowe [pojemniki], **22** torby i worki do pakowania, przechowywania i transportu, nietekstylne torby do składowania towarów w dużych ilościach, nietekstylne torby do transportowania materiałów w dużych ilościach, torby i worki do pakowania, przechowywania i transportu, torebki tekstylne do pakowania towaru [koperty, woreczki], taśmy i paski z tworzyw sztucznych do owijania lub wiązania i pakowania.

(111) **267583** (220) 2013 08 06 (210) 417508  
 (151) 2014 06 11 (441) 2013 11 25  
 (732) MICHAŁEK BARBARA FIRMA PRODUKCYJNO-HANDLOWA  
 „PRIMUS, Złotów, PL.  
 (540)

**SUPER MOCNA**



Kolor znaku: biały, zielony

(531) 2.9.14, 27.5.1, 29.1.12

(510), (511) **16** torebki oraz artykuły do pakowania i przechowywania z papieru, kartonu lub tworzyw sztucznych, folie i opakowania z tworzyw sztucznych, opakowania z papieru, kartonu i materiałów z recyklingu, folie bąbelkowe do pakowania, tworzywa sztuczne i papier do pakowania i owijania, opakowania do butelek z tektury lub papieru, szczelne opakowania z tektury, opakowania kartonowe, opakowania książek, opakowania na butelki z kartonu lub papieru, opakowania na prezenty, opakowania na prezenty z tworzyw sztucznych, opakowania na żywność, folie do okładania książek, folie do pakowania artykułów żywnościowych, folie polietylenowe do zawijania lub pakowania, folie z polipropylenu do pakowania, folie z tworzyw sztucznych z pęcherzykami powietrza [do pakowania lub zabezpieczania w transporcie], folie z tworzyw sztucznych do pakowania żywności do użytku w gospodarstwie domowym, papierowe torby do odkurzaczy, papierowe torby na prezenty i wino, torby na prezenty, torby na śmieci [z papieru lub z tworzyw sztucznych], torby papierowe, torby papierowe do pakowania, torby papierowe do użytku przy pieczeniu, torby papierowe na zakupy, torby wyścielane folią bąbelkową do pakowania, torby z folii bąbelkowej do pakowania, rolki folii z tworzyw sztucznych do pakowania, torby z tworzyw sztucznych do koszy na śmieci wyścielania koszy na śmieci, torby z tworzyw sztucznych, worki i torby papierowe, wyścielane torby papierowe i tekturowe, papierowe pojemniki do przechowywania, papierowe pojemniki do żywności na wynos, pojemniki kartonowe i z papieru, pojemniki wysyłkowe z tektury, przemysłowe pojemniki opakowaniowe z papieru, **20** pudełka płaskie i składane do pakowania, pudełka z tworzyw sztucznych, elastyczne pojemniki z tworzyw sztucznych do transportu płynów, giętkie pojemniki z tworzyw sztucznych do przechowywania płynów, niemetalowe pojemniki do przechowywania [inne niż do użytku domowego lub kuchennego], ochronne pojemniki z materiałów niemetalowych do przechowy-

wania towarów, pakowanie (Pojemniki do-) z tworzyw sztucznych, pojemniki do pakowania niemetalowe, pojemniki do pakowania wykonane z drewna, pojemniki do przenoszenia niemetalowe, pojemniki drewniane, pojemniki drewniane [inne niż do użytku domowego lub kuchennego], pojemniki oraz uchwyty i zamknięcia do pojemników, pojemniki wytwarzane z nylonu, przezroczyste pojemniki na żywność stosowane do pakowania handlowego, pudełka przenośne [pojemniki] z tworzyw sztucznych, pudełka przenośne [pojemniki] z drewna, tacki z tworzyw sztucznych [pojemniki] używane do pakowania żywności, zbiorniki na wodę niemetalowe [pojemniki], **22** torby i worki do pakowania, przechowywania i transportu, nietekstylne torby do składowania towarów w dużych ilościach, nietekstylne torby do transportowania materiałów w dużych ilościach, torby i worki do pakowania, przechowywania i transportu, torebki tekstylne do pakowania towaru [koperty, woreczki], taśmy i paski z tworzyw sztucznych do owijania lub wiązania i pakowania.

(111) **267584** (220) 2013 08 12 (210) 417761  
 (151) 2014 05 16 (441) 2013 11 25  
 (732) LA RIVE SPÓŁKA AKCYJNA, Grudziądz, PL.  
 (540)



Kolor znaku: czarny, czerwony, srebrny, ciemnoszary, biały  
 (531) 25.7.1, 25.7.4, 26.1.1, 26.1.5, 26.15.9, 27.5.1, 29.1.15  
 (510), (511) **03** wyroby perfumeryjne, perfumy, wody perfumowane, wody toaletowe, wody kolońskie, płyny po goleniu, antyperspiranty, dezodoranty, mydła, mydła w płynie, esencje eteryczne, olejki eteryczne, kosmetyki, zestawy kosmetyków, kremy kosmetyczne, lakiery do paznokci, preparaty do makijażu, mleczko kosmetyczne, toniki kosmetyczne, preparaty do demakijażu, piżmo (perfumeria), pomadki do ust, puder do makijażu, sole kąpielowe do celów innych niż lecznicze, płyny do kąpieli innych niż lecznicze, wody zapachowe.

(111) **267585** (220) 2013 08 12 (210) 417762  
 (151) 2014 05 16 (441) 2013 11 25  
 (732) LA RIVE SPÓŁKA AKCYJNA, Grudziądz, PL.  
 (540)



Kolor znaku: brązowy, srebrny, pomarańczowy, czarny, biały  
 (531) 18.1.2, 18.1.23, 19.3.3, 23.5.1, 23.5.5, 26.4.2, 26.5.1, 26.15.9, 27.5.1, 29.1.15  
 (510), (511) **03** wyroby perfumeryjne, perfumy, wody perfumowane, wody toaletowe, wody kolońskie, płyny po goleniu, antyperspiranty, dezodoranty, mydła, mydła w płynie, esencje eteryczne, olejki eteryczne, kosmetyki, zestawy kosmetyków, kremy kosmetyczne, lakiery do paznokci, preparaty do makijażu, mleczko kosmetyczne, toniki kosmetyczne, preparaty do demakijażu, piżmo (perfumeria), pomadki do ust, puder do makijażu, sole kąpielowe do celów innych niż lecznicze, płyny do kąpieli innych niż lecznicze, wody zapachowe.

(111) **267586** (220) 2013 08 14 (210) 417814  
 (151) 2014 05 20 (441) 2013 11 25  
 (732) PEEK & CLOPPENBURG KG, Dusseldorf, DE.  
 (540) Peek's  
 (510), (511) **25** odzież, obuwie, nakrycia głowy, **35** reklama; zarządzanie w działalności gospodarczej; administrowanie działalności gospodarczej; prace biurowe, sprzedaż detaliczna, w tym sprzedaż poprzez strony internetowe i tele-zakupy, odzieży, obuwia, nakryć głowy, środków wybielających oraz innych substancji do prania, czyszczenia, pastowania, szorowania oraz preparatów czyszczących, mydeł, perfum, olejków eterycznych, kosmetyków, płynów kosmetycznych do włosów, środków do czyszczenia zębów, skóry i imitacji skóry oraz towarów z nich wykonanych, skór, skór zwierzęcych, kufrow, toreb podróżnych, walizek, toreb, torebek, portfeli, portmonek, etui na klucze, plecaków, sakiewek, parasolek, parasoli oraz lasek, pejczy, uprząży i produktów rymarskich; organizowanie i realizacja wydarzeń promocyjnych i programów lojalnościowych dla klientów.

(111) **267587** (220) 2013 08 14 (210) 417815  
 (151) 2014 05 20 (441) 2013 11 25  
 (732) GRABSKI PAWEŁ COMPLEX, Międzyrzecz, PL.  
 (540) fryzomania  
 (510), (511) **35** zgrupowanie, z myślą o osobach trzecich, towarów w postaci kosmetyków upiększających i pielęgnujących do włosów i do ciała, narzędzi, akcesoriów, urządzeń i mebli do salonów kosmetycznych i fryzjerskich, tak by umożliwić nabywcom obejście, wybór i dokonanie zakupu przez domy sprzedaży wysyłkowej, Internet i w sklepach stacjonarnych.

(111) **267588** (220) 2013 08 14 (210) 417817  
 (151) 2014 05 20 (441) 2013 11 25  
 (732) OSTEN SPÓŁKA Z OGRANICZONĄ ODPOWIEDZIALNOŚCIĄ, Janów Podlaski, PL.  
 (540) SLEES  
 (510), (511) **03** środki czyszczące, myjące, dezynfekujące, grzybobójcze i bakteriobójcze, preparaty do mycia, mydła, środki piorące, mydła dezynfekujące, detergenty do celów domowych, przemysłowych, środki do czyszczenia rąk, produkty i preparaty do pielęgnacji rąk i ciała, preparaty do usuwania rdzy, artykuły chemii gospodarczej, środki do czyszczenia i konserwacji wszelkich powierzchni, środki do czyszczenia i konserwacji powierzchni pojazdów; środki do konserwacji i pielęgnacji skóry, środki odtłuszczające, preparaty do czyszczenia stosowane w budownictwie, preparaty ściernie, **35** usługi sprzedaży hurtowej i detalicznej oraz w sklepach internetowych towarów jak: środki czyszczące, myjące, dezynfekujące, grzybobójcze i bakteriobójcze, preparaty do mycia, mydła, środki piorące, mydła dezynfekujące, detergenty do celów domowych, przemysłowych, środki do czyszczenia rąk, produkty i preparaty do pielęgnacji rąk i ciała, preparaty do usuwania rdzy, artykuły chemii gospodarczej, środki do czyszczenia i konserwacji wszelkich powierzchni, środki do czyszczenia i konserwacji powierzchni pojazdów; środki do konserwacji i pielęgnacji skóry, środki odtłuszczające, preparaty do czyszczenia stosowane w budownictwie, preparaty ściernie.

(111) **267589** (220) 2013 08 19 (210) 417940  
 (151) 2014 05 15 (441) 2013 12 09  
 (732) RAZIK KATARZYNA ECOORGANIC, Wrocław, PL.  
 (540)

ecoorganic

Kolor znaku: zielony, jasnobrązowy  
 (531) 5.3.11, 27.5.1, 29.1.12  
 (510), (511) **03** naturalne surowce kosmetyczne oraz preparaty kosmetyczne do pielęgnacji i higieny twarzy, ciała i włosów; farby, kremy, szampony, odżywki i lakiery do włosów; mydła, toniki, mleczka, maseczki i kremy do twarzy; mydła, balsamy i olejki do ciała; środki perfumeryjne i dezodoranty, płyny do kąpieli; środki do pielęgnacji jamy ustnej, **35** usługi sprzedaży w hurtowniach i punktach wyspecjalizowanych, w tym usługi sprzedaży wysyłkowej i za pośrednictwem

Internetu naturalnych surowców kosmetycznych, artykułów z branży kosmetycznej, towarów higienicznych i do pielęgnacji ciała, środków czystości oraz kosmetyków i środków do celów leczniczych.

(111) **267590** (220) 2013 08 19 (210) 417986  
(151) 2014 05 20 (441) 2013 12 09  
(732) GOSZTYŁA BOGDAN KONGER, Blizne Łaszczyńskiego, PL.  
(540) RODER  
(510), (511) **28** sprzęt i przybory wędkarskie zawarte w tej klasie, wędkę, żyłki, spławiki, podbieraki, siatki, haczyki, kołowrotki, sztuczne przynęty, torby na sprzęt wędkarski.

(111) **267591** (220) 2013 08 19 (210) 417987  
(151) 2014 05 20 (441) 2013 12 09  
(732) GOSZTYŁA BOGDAN KONGER, Blizne Łaszczyńskiego, PL.  
(540) BALTICA  
(510), (511) **28** sprzęt i przybory wędkarskie zawarte w tej klasie, wędkę, żyłki, spławiki, podbieraki, siatki, haczyki, kołowrotki, sztuczne przynęty, torby na sprzęt wędkarski.

(111) **267592** (220) 2013 08 20 (210) 418018  
(151) 2014 04 25 (441) 2013 12 09  
(732) REWERSKA AGATA, Warszawa, PL.  
(540)

# LAW.book

Kolor znaku: czarny, czerwony

(531) 27.5.1, 29.1.12  
(510), (511) **35** badania opinii publicznej, przeprowadzanie sondaży, tworzenie statystycznych zestawień tworzenie komputerowych baz danych, wyszukiwanie informacji dla osób trzecich, przegląd prasy, pośrednictwo pracy, świadczenie usług w zakresie reklamy w tym ulotki, prospekty, druki, reklama billboardowa, reklamy korespondencyjne, reklama za pośrednictwem sieci komputerowej, wynajmowanie przestrzeni reklamowej, wynajem czasu reklamowego we wszystkich środkach przekazu, przygotowywanie materiałów reklamowych dla osób trzecich, publikowanie i rozpowszechnianie ogłoszeń reklamowych, prezentowanie produktów w mediach dla celów sprzedaży, tworzenie tekstów reklamowych i sponsorowanych, publikowanie tekstów sponsorowanych, zarobkowe zarządzanie w zakresie udzielania licencji na towary i usługi dla osób trzecich, informacja handlowa oraz udzielanie porad konsumentom tworzenie punktów informacji konsumenckiej, doradztwo i pomoc w zakresie zarządzania działalnością gospodarczą, zarządzanie zbiorami informatycznymi, **38** przekazywanie na zlecenie osób trzecich kartek z życzeniami, umożliwienie przekazywania osobom trzecim kartek z życzeniami on-line, zapewnienie łączności poprzez terminale komputerowe, udostępnianie połączenia ze światową siecią komputerową za pośrednictwem telekomunikacji, umożliwienie dokonywania transmisji plików cyfrowych, udostępnianie forów internetowych, udostępnianie internetowych chatroomów, udostępnienie poczty elektronicznej, umożliwienie przesyłania informacji tekstowej, obrazowej i telekopii za pomocą komputera, przydzielanie dostępu do baz danych, świadczenie usług w zakresie ogłoszeń elektronicznych, obsługa telekonferencji, świadczenie usług wideokonferencji, wypożyczanie czasu dostępu do światowej sieci komputerowej, świadczenie usług w zakresie zleceń przywoławczych takich jak radio, telefon lub inne środki łączności elektronicznej, **41** świadczenie usług doradztwa zawodowego w tym udzielanie porad w zakresie edukacji lub kształcenia, świadczenie usług w zakresie edukacji w tym nauczanie oraz nauczanie korespondencyjne w szczególności wiedzy prawniczej, ekonomicznej, zarządzania ect., świadczenie usług polegających na udostępnianiu informacji o dostępie do edukacji w tym kursach, szkoleniach, konferencjach, organizowanie, prowadzenie i obsługa konferencji oraz kongresów w tym w szczególności obsługa logistyczna i merytoryczna, organizowanie i prowadzenie seminariów, sympozjów i zjazdów, świadczenie usług w zakresie kształcenia praktycznego, organizowanie i prowadzenia warsztatów, organizowanie konkursów edukacyjnych i rozrywkowych, świadczenie usług w postaci udostępniania gier on-line, świadczenie usług polegających na udostępnianiu informacji o imprezach rozrywkowych oraz rekreacji, wypożyczanie książek, pisanie tekstów innych niż reklamowe, publi-

kowanie elektroniczne on-line książek i periodyków, publikowanie elektroniczne on-line nie do pobrania, świadczenie usług przekwalifikowania zawodowego.

(111) **267593** (220) 2013 08 21 (210) 418033  
(151) 2014 06 06 (441) 2013 12 09  
(732) KMIĘCIK MAŁGORZATA, WOŹNIAK KATARZYNA GOFARM SPÓŁKA CYWILNA, Kraków, PL.  
(540) RINOMAR  
(510), (511) **03** kosmetyki, **05** produkty farmaceutyczne i substancje dietetyczne, **10** artykuły medyczne.

(111) **267594** (220) 2013 08 21 (210) 418050  
(151) 2014 06 06 (441) 2013 12 09  
(732) ŚWIĄTKOWSKA BEATA INDYWIDUALNA PRAKTYKA STOMATOLOGICZNA, Kraków, PL.  
(540)



Kolor znaku: czarny, szary, biały

(531) 26.4.4, 26.4.9, 27.5.1, 29.1.13  
(510), (511) **44** stomatologia.

(111) **267595** (220) 2013 08 22 (210) 418090  
(151) 2014 06 16 (441) 2013 12 09  
(732) PHOENIX PRESS SPÓŁKA Z OGRANICZONĄ ODPOWIEDZIALNOŚCIĄ SPÓŁKA KOMANDYTOWA, Wrocław, PL.  
(540)



Kolor znaku: biały, szary, czerwony

(531) 26.4.1, 26.4.2, 26.4.7, 26.4.18, 27.5.1, 29.1.13  
(510), (511) **16** afisze, albumy, atlasy, broszury, czasopisma, druki, materiały drukowane, fotografie, gazety, kalendarze, karty pocztowe, katalogi, komiksy, książki, mapy, plakaty, podręczniki, prospekty, publikacje papierowe, **41** usługi wydawnicze, publikowanie książek, gazet, czasopism i periodyków, publikowanie tekstów innych niż reklamowe, publikacja elektroniczna on-line książek i periodyków.

(111) **267596** (220) 2013 08 23 (210) 418153  
(151) 2014 05 30 (441) 2013 12 09  
(732) ZIENTEK ZBIGNIEW ULAMEX, Tomaszów Mazowiecki, PL.  
(540)



Kolor znaku: czerwony, szary, czarny, biały

(531) 26.1.2, 26.11.2, 27.5.1, 29.1.14  
(510), (511) **06** metale i rudy metali; blachy; pręty metalowe; rurki metalowe; budowlane materiały metalowe; konstrukcje metalowe; drobne wyroby metalowe, **35** usługi agencji importowo-eksportowej; reklama; sprzedaż hurtowa i detaliczna towarów: metale i rudy metali, blachy, pręty metalowe, rurki metalowe, budowlane materiały metalowe, konstrukcje metalowe, drobne wyroby metalowe.

(111) **267597** (220) 2013 08 23 (210) 418156  
(151) 2014 05 30 (441) 2013 12 09  
(732) Abbott Products Operations AG, Allschwil, CH.  
(540) AQUASPIRA  
(510), (511) **03** spray'e do nosa i krople do nosa, nie do celów medycznych, **05** preparaty farmaceutyczne, mianowicie spray'e do nosa i krople do nosa.

(111) **267598** (220) 2013 08 23 (210) 418158  
 (151) 2014 05 30 (441) 2013 12 09  
 (732) OPINEO SPÓŁKA Z OGRANICZONĄ ODPOWIEDZIALNOŚCIĄ,  
 Wrocław, PL.  
 (540)



Kolor znaku: zielony, niebieski, biały

(531) 26.1.1, 26.11.1, 27.5.1, 29.1.13

(510), (511) **09** urządzenia i przyrządy naukowe, żeglarskie, fotograficzne, kinematograficzne, wagowe, pomiarowe, sygnalizacyjne, kontrolne, do ratowania życia, do celów dydaktycznych, urządzenia i przyrządy elektryczne przewodzące, przełączające, transformujące, akumulatorowe i kontrolno-sterujące, instrumenty optyczne, okulary, okulary przeciwsłoneczne, opakowania na okulary, szkła kontaktowe, urządzenia do nagrywania, transmisji i reprodukcji dźwięku lub obrazu, urządzenia do nagrywania, transmisji i reprodukcji dźwięku i obrazu zapisanego cyfrowo lub analogowo, sprzęt RTV, telewizory, magnetowidy, radia, odtwarzacze DVD, głośniki, ekrany projekcyjne, kalkulatory, kamery wideo, kamery cyfrowe, aparaty fotograficzne, statywy do aparatów fotograficznych, futerały na przyrządy i aparaturę, fotograficzne filmy do aparatów, obiektywy, lornetki, akumulatory, akumulatorki, baterie, komputery stacjonarne i przenośne, laptopy, urządzenia komputerowe peryferyjne, drukarki komputerowe, skanery, monitory, myszy, klawiatury, przewody elektryczne, pamięci komputerowe, dyski kompaktowe, dyskietki, filmy wideo i DVD, magnetyczne nośniki danych, fotokopiarki, gry elektroniczne, konsole gier elektronicznych, telefony komórkowe, telefony komórkowe i stacjonarne, obudowy do telefonów, **35** usługi w zakresie akwizycji i reklamy, usługi w zakresie sprzedaży hurtowej i detalicznej towarów z branży komputerowej, elektrycznej, elektronicznej i telefonicznej, świadczone także przez Internet, usługi agencji importowo-eksportowej, usługi doradcze w sprawach dotyczących działalności gospodarczej, usługi w zakresie promocji i sprzedaży świadczone dla osób trzecich, usługi w zakresie dystrybucji próbek i katalogów, usługi internetowych serwisów aukcyjnych polegające na prowadzeniu aukcji towarów za pośrednictwem Internetu, usługi internetowych porównywarek cenowych polegające na sporządzaniu i dostarczaniu odbiorcom za pośrednictwem Internetu informacji handlowych w postaci zestawień porównujących ceny towarów i usług oferowanych przez różne podmioty w obrocie, w tym również ceny towarów i usług oferowanych przez Internet, badanie opinii publicznej, badanie rynku, badania marketingowe, analizy rynkowe, usługi sporządzania i dostarczania za pośrednictwem Internetu opinii o różnych podmiotach oferujących towary i usługi w obrocie, **38** usługi telekomunikacyjne, polegające na realizacji połączeń telefonicznych, w tym połączeń głosowych i alarmowych, oraz na przesyłaniu danych oraz informacji tekstowych i obrazowych, w tym wiadomości SMS/MMS, za pośrednictwem sieci telekomunikacyjnych, nie wyłączając sieci telefonii komórkowej i telefonii internetowej, usługi portali internetowych, polegające na dostarczaniu użytkownikom danych oraz informacji tekstowych i obrazowych za pośrednictwem Internetu, udostępnianie Internetu dla forum dyskusyjnego, zapewnianie dostępu do globalnych sieci komputerowych, transmisja plików cyfrowych, **42** usługi w zakresie projektowania sprzętu i oprogramowania komputerowego, usługi w zakresie administrowania stronami komputerowymi, usługi w zakresie analiz systemów komputerowych, usługi w zakresie tworzenia i utrzymywania stron internetowych dla osób trzecich, usługi doradcze w sprawach sprzętu komputerowego, dostarczanie [opracowywanie] wyszukiwarek internetowych, **45** usługi certyfikacyjne; certyfikowanie sprzedawców detalicznych działających w trybie on-line na podstawie ocen, opinii klientów i innych kryteriów, usługi prawne w zakresie rejestrowania nazw domen, licencjonowanie własności intelektualnej, doradztwo w zakresie własności intelektualnej.

(111) **267599** (220) 2013 08 24 (210) 418162  
 (151) 2014 05 30 (441) 2013 12 09  
 (732) KORPORACJA.NET SPÓŁKA Z OGRANICZONĄ  
 ODPOWIEDZIALNOŚCIĄ, Warszawa, PL.

(540)



Kolor znaku: biały, szary, pomarańczowy, żółty, różowy, niebieski

(531) 2.7.25, 26.1.1, 27.5.1, 29.1.15

(510), (511) **16** publikacje o tematyce edukacyjnej, czasopisma, gazety, podręczniki i książki, instrukcje, zakładki od książek, fotografie, pudełka kartonowe lub papierowe, adresatki, afisze, almanachy, plakaty, albumy, artykuły biurowe za wyjątkiem mebli, przybory do pisania, przyciski do papieru, bloczki do pisania, broszury informacyjne, nalepki, notesy, notatniki, długopisy, ołówki, podstawki do długopisów i ołówków, temperówki, wieczne pióra, choraągiewki papierowe, obwoloty, okładki papierowe na dokumenty, segregatory, kalendarze, karty pocztowe, **39** organizowanie turystyki krajowej i zagranicznej, dostarczanie towarów, organizowanie podróży, organizowanie wycieczek, zwiedzanie turystyczne, usługi osób towarzyszących podróżnym, przewóz bagaży, transport podróży, przewożenie ładunków, rezerwacja miejsc na podróż, rezerwacja transportu, rozładunek, transport poprzez rurociągi, spedycja, wypożyczanie samochodów, wypożyczanie łodzi, zwiedzanie turystyczne, agencje turystyczne, rezerwowanie miejsc na wycieczki turystyczne, wynajmowanie powierzchni magazynowej, pakowanie produktów, pakowanie towarów, dostarczanie i składowanie towarów, **41** usługi w zakresie prowadzenia działalności szkoleniowej i kulturalno-oświatowej, usługi związane z organizowaniem wypoczynku, imprez sportowych i rekreacyjnych, usługi w zakresie organizowania i administrowania wystawami o charakterze kulturalnym i edukacyjnym, usługi rozrywkowe, usługi sportowe, usługi artystyczne, usługi artystów teatralnych, usługi konferansjerów, usługi impresariów, usługi animatorów, organizowanie i obsługa imprez artystycznych, imprezy rozrywkowe i okolicznościowe, usługi organizowania i obsługi dyskotek, imprezy sportowe, paintball, organizowanie zawodów sportowych, wypożyczanie sprzętu sportowego, wypożyczanie sprzętu rozrywkowego, wypożyczanie sprzętu do nurkowania, organizowanie konkursów o charakterze edukacyjnym i rozrywkowym, organizowanie gier strategicznych w pomieszczeniach halowych i w plenerze, informacja o imprezach rozrywkowych, organizowanie obozów sportowych i szkoleniowych dla młodzieży, obsługa pól golfowych, obsługa urządzeń sportowych, obsługa urządzeń rozrywkowych, organizowanie i prowadzenie przyjęć, zjazdów, konferencji, kongresów i sympozjów, parki rozrywki, udostępnianie sprzętu do karaoke, wynajmowanie terenów o przeznaczeniu sportowym i rozrywkowym, wynajmowanie kortów tenisowych, wypożyczanie dekoracji, usługi publikowania elektronicznego on-line książek i periodyków, usługi publikowania książek, publikowanie tekstów (innych niż teksty reklamowe), komputerowe przygotowanie materiałów do publikacji, pisanie tekstów edukacyjnych innych niż reklamowych, produkcja filmów edukacyjnych, utworów muzycznych, produkcja programów radiowych i telewizyjnych, montaż programów radiowych i telewizyjnych, usługi reporterskie, usługi studia filmowego, usługi studia nagrań, wypożyczanie nagrań dźwiękowych, sprawdziany edukacyjne, udostępnianie publikacji elektronicznych on-line, wypożyczanie książek i periodyków, fotoreportaże, organizowanie imprez plenerowych, tłumaczenia, ustanawianie i wręczanie nagród za osiągnięcia w dziedzinie biznesu.

(111) **267600** (220) 2013 08 24 (210) 418163  
 (151) 2014 05 30 (441) 2013 12 09  
 (732) KORPORACJA.NET SPÓŁKA Z OGRANICZONĄ  
 ODPOWIEDZIALNOŚCIĄ, Warszawa, PL.  
 (540)



Kolor znaku: złoty, czarny

(531) 1.1.1, 1.17.13, 5.3.17, 5.13.1, 24.5.1, 26.1.1, 27.5.1, 29.1.12

(510), (511) **35** usługi doradztwa w zakresie zarządzania, organizowania i prowadzenia działalności gospodarczej, usługi zarządzania w zakresie zamówień w handlu, usługi w zakresie doradztwa zarządzania personelem, usługi agencji public relations, usługi w zakresie kreowania wizerunku towaru, usługi, firmy, usługi agencji importowo-eksportowych, usługi marketingowe, usługi agencji reklamowych, reklama radiowa i telewizyjna, reklama billboardowa, reklama korespondencyjna, reklama prasowa, pośredniczenie w sprzedaży hurtowej i detalicznej czasu reklamowego w radiu i telewizji, sprzedaż usług reklamowych i usług w zakresie promocji towarów i usług, promocja sprzedaży dla osób trzecich, dekorowanie wystaw sklepowych, wynajem powierzchni reklamowych, agencje informacyjnej handlowej, oferowanie w mediach produktów dla handlu detalicznego: zabawek i pomocy dydaktycznych, książek i czasopism, sprzętu sportowego i rekreacyjnego, artykułów piśmienniczych, filmów i programów komputerowych; analizy kosztów, analizy rynkowe, audyt, badania marketingowe, badania rynku, badanie opinii publicznej, prognozy ekonomiczne, powielanie dokumentów, dystrybucja materiałów reklamowych, pozyskiwanie danych do komputerowych baz danych, wyszukiwanie i sortowanie danych w bazach danych, obróbka tekstów reklamowych, tworzenie tekstów reklamowych i sponsorowanych, rozpowszechnianie ogłoszeń reklamowych, usługi edytorskie w dziedzinie reklamy, uaktualnianie materiałów reklamowych, ogłoszenia reklamowe, publikowanie tekstów sponsorowanych, pokazy towarów, prezentowanie usług, reklama za pośrednictwem sieci komputerowych, publikowanie tekstów reklamowych, rozlepianie plakatów reklamowych, wycena działalności handlowej, organizowanie targów i wystaw w celach handlowych i reklamowych, kolportaż próbek reklamowych, pośredniczenie w zawieraniu transakcji handlowych, doradztwo handlowe, przygotowywanie i prowadzenie kampanii reklamowych, promocja towarów, prowadzenie programów lojalnościowych, projektowanie i wykonywanie tymczasowych materiałów reklamowych wspomagających sprzedaż w punkcie handlowym, rozdawanie materiałów reklamowych w punkcie sprzedaży, wynajem modelek i modeli dla celów promocji sprzedaży, pozycjonowanie produktów na półkach sklepowych, wynajmowanie nośników reklamowych, doradztwo personalne, rekrutacja personelu, pośrednictwo pracy, dobór personelu za pomocą metod psychotechnicznych, produkcja filmów reklamowych, produkcja słuchowisk reklamowych i reklamowych utworów muzycznych, usługi zaopatrywania osób trzecich w towary przeznaczone dla celów promocyjnych i usługi reklamowe, sprzedaż hurtowa i detaliczna, w tym sprzedaż za pośrednictwem Internetu zabawek i pomocy dydaktycznych, książek i czasopism, sprzętu sportowego i rekreacyjnego, artykułów piśmienniczych, filmów i programów komputerowych, **40** usługi drukowania, drukowanie offsetowe, drukowanie szablonów, wykrojów, rysunków, druk sito-owy, drukowanie materiałów reklamowych, nanoszenie nadruków na przedmioty o charakterze reklamowym, obróbka materiałów reklamowych, konfekcjonowanie towarów, laminowanie, litografia, obróbka papieru, skład fotograficzny, kopiowanie zdjęć, **41** usługi w zakresie prowadzenia działalności szkoleniowej i kulturalno-oświatowej, usługi związane z organizowaniem wypoczynku, imprez sportowych i rekreacyjnych, usługi w zakresie organizowania i administrowania wystawami o charakterze kulturalnym i edukacyjnym, usługi rozrywkowe, usługi sportowe, usługi artystyczne, usługi artystów teatralnych, usługi konferansjerów, usługi impresariów, usługi animatorów, organizowanie i obsługa imprez artystycznych, imprezy rozrywkowe i okolicznościowe, usługi organizowania i obsługi dyskotek, imprezy sportowe, paintball, organizowanie zawodów sportowych, wypożyczanie sprzętu sportowego, wypożyczanie sprzętu rozrywkowego, wypożyczanie sprzętu do nurkowania, organizowanie konkursów o charakterze edukacyjnym i rozrywkowym, organizowanie gier strategicznych w pomieszczeniach halowych i w plenerze, informacja o imprezach rozrywkowych, organizowanie obozów sportowych i szkoleniowych dla młodzieży, obsługa pól golfowych, obsługa urzędzeń sportowych, obsługa urzędzeń rozrywkowych, organizowanie i prowadzenie przyjęć, zjazdów, konferencji, kongresów i sympozjów, parki rozrywki, udostępnianie sprzętu do karaoke, wynajmowanie terenów o przeznaczeniu sportowym i rozrywkowym, wynajmowanie kortów tenisowych, wypożyczanie dekoracji, usługi publikowania elektronicznego on-line książek i periodyków, usługi publikowania książek, publikowanie tekstów (innych niż teksty reklamowe), komputerowe przygotowanie materiałów do publikacji, pisanie tekstów edukacyjnych, innych niż reklamowych, produkcja

filmów edukacyjnych, utworów muzycznych, produkcja programów radiowych i telewizyjnych, montaż programów radiowych i telewizyjnych, usługi reporterskie, usługi studia filmowego, usługi studia nagrań, wypożyczanie nagrań dźwiękowych, sprawdziany edukacyjne, udostępnianie publikacji elektronicznych on-line, wypożyczanie książek i periodyków, fotoreportaże, organizowanie imprez plenerowych, tłumaczenia, ustanawianie i wręczanie nagród za osiągnięcia w dziedzinie biznesu.

(111) **267601** (220) 2010 12 16 (210) 379042  
 (151) 2014 06 18 (441) 2011 03 28  
 (732) FAVORIT SPÓŁKA Z OGRANICZONĄ ODPOWIEDZIALNOŚCIĄ, Warszawa, PL.  
 (540)



Kolor znaku: biały, czarny, ciemnoniebieski  
 (531) 1.15.17, 26.4.1, 26.4.16, 27.5.1, 29.1.13  
 (510), (511) **35** agencje importowo-eksportowe; badania rynku; analizy kosztów.

(111) **267602** (220) 2011 05 04 (210) 384909  
 (151) 2014 04 08 (441) 2011 08 16  
 (732) ZAKŁADY PRZEMYSŁU CUKIERNICZEGO MIESZKO SPÓŁKA AKCYJNA, Warszawa, PL.  
 (540)



Kolor znaku: jasnoczerwony, jasnoróżowy, biały, żółty, czerwony, różowy, brązowy  
 (531) 2.9.1, 5.5.1, 8.1.19, 24.9.2, 26.4.2, 26.4.18, 27.5.1, 29.1.15  
 (510), (511) **30** wyroby cukiernicze i słodczyce.

(111) **267603** (220) 2011 11 25 (210) 393294  
 (151) 2014 06 06 (441) 2012 02 27  
 (732) ZBYSZKO BOJANOWICZ SPÓŁKA Z OGRANICZONĄ ODPOWIEDZIALNOŚCIĄ SPÓŁKA KOMANDYTOWO-AKCYJNA, Białobrzegi, PL.  
 (540)



Kolor znaku: czerwony, ciemnoczerwony, biały, czarny  
 (531) 19.7.1, 25.1.15, 26.2.1, 27.5.1, 29.1.13  
 (510), (511) **32** napoje bezalkoholowe, napoje typu cola.

(111) **267604** (220) 2012 01 27 (210) 395839  
 (151) 2014 05 23 (441) 2012 05 07  
 (732) FOODCARE SPÓŁKA Z OGRANICZONĄ ODPOWIEDZIALNOŚCIĄ, Zabierzów, PL.  
 (540) 4 MOVE ZERO CALORIE  
 (510), (511) **32** napoje bezalkoholowe.

(111) **267605** (220) 2012 10 15 (210) 405790  
 (151) 2014 05 19 (441) 2013 02 04  
 (732) BEZALIN SPÓŁKA AKCYJNA, Bielsko-Biała, PL.  
 (540)



Kolor znaku: niebieski, zielony, biały  
 (531) 5.3.11, 5.3.13, 26.1.1, 26.1.16, 27.5.1, 29.1.13  
 (510), (511) **17** rury giętkie niemetalowe, w szczególności węże pożarnicze i gospodarcze, **22** wyroby powroźnicze, w szczególności liny, sznury; sieci, w szczególności siatki dla rolnictwa.

(111) **267606** (220) 2012 10 15 (210) 405791  
 (151) 2014 05 19 (441) 2013 02 04  
 (732) BEZALIN SPÓŁKA AKCYJNA, Bielsko-Biała, PL.  
 (540)



Kolor znaku: czerwony, niebieski, biały  
 (531) 1.15.5, 26.1.1, 26.1.16, 27.5.1, 29.1.13  
 (510), (511) **17** rury giętkie niemetalowe, w szczególności węże pożarnicze i gospodarcze, **22** wyroby powroźnicze, w szczególności liny, sznury; sieci, w szczególności siatki dla rolnictwa.

(111) **267607** (220) 2012 10 15 (210) 405793  
 (151) 2014 05 19 (441) 2013 02 04  
 (732) BEZALIN SPÓŁKA AKCYJNA, Bielsko-Biała, PL.  
 (540)



Kolor znaku: niebieski, ciemnoszary, biały  
 (531) 9.1.17, 26.1.16, 27.5.1, 29.1.13  
 (510), (511) **17** rury giętkie niemetalowe, w szczególności węże pożarnicze i gospodarcze, **22** wyroby powroźnicze, w szczególności liny, sznury; sieci, w szczególności siatki dla rolnictwa.

(111) **267608** (220) 2012 10 24 (210) 406171  
 (151) 2014 06 02 (441) 2013 02 04  
 (732) KAZGOD SPÓŁKA Z OGRANICZONĄ ODPOWIEDZIALNOŚCIĄ, Błonie, PL.  
 (540)

**Zn+ CYNKOWO-BOROWY**

Kolor znaku: pomarańczowy, żółty  
 (531) 24.17.5, 27.5.1, 29.1.12  
 (510), (511) **01** środki chemiczne dla rolnictwa (z wyjątkiem fungicydów, herbicydów, insektycydów oraz środków przeciw pasożytom), dodatki chemiczne do fungicydów, preparaty do nawożenia gleb, hormony przyspieszające dojrzewanie owoców, preparaty z mikroelementami dla roślin, nawozy dla rolnictwa, preparaty regulujące wzrost roślin, dodatki chemiczne do środków owadobójczych i grzybobójczych; preparaty do użyźniania gleby; nawozy do użyźniania gleby; środki chemiczne dla leśnictwa (z wyjątkiem fungicydów, herbicydów, insektycydów oraz środków przeciw pasożytom), **05** środki chwastobójcze, fungicydy, herbicydy, insektycydy, pestycydy, środki przeciw szkodnikom, środki chwastobójcze, środki do tępienia ślimaków, preparaty chemiczne do zwalczania chorób winorośli; biocydy, **35** marketing, prezentowanie produktów w mediach dla celów sprzedaży detalicznej: środki chemiczne dla rolnictwa (z wyjątkiem fungicydów, herbicydów, insektycydów oraz środków przeciw pasożytom), dodatki chemiczne do fungicydów, preparaty do nawożenia gleb, hormony przyspieszające dojrzewanie owoców, preparaty

z mikroelementami dla roślin, nawozy dla rolnictwa, preparaty regulujące wzrost roślin, dodatki chemiczne do środków owadobójczych i grzybobójczych; preparaty do użyźniania gleby; nawozy do użyźniania gleby; środki chemiczne dla leśnictwa (z wyjątkiem fungicydów, herbicydów, insektycydów oraz środków przeciw pasożytom), środki chwastobójcze, fungicydy, herbicydy, insektycydy, pestycydy, środki przeciw szkodnikom, środki chwastobójcze, środki do tępienia ślimaków, preparaty chemiczne do zwalczania chorób winorośli; biocydy; pokazy towarów, produkcja filmów reklamowych, różnego rodzaju reklama, badania marketingowe; dystrybucja materiałów reklamowych w tym próbek, druków, prospektów, broszur; rozpowszechnianie ogłoszeń reklamowych; promocja sprzedaży dla osób trzecich.

(111) **267609** (220) 2012 12 12 (210) 408166  
 (151) 2014 03 21 (441) 2013 04 02  
 (732) REGIONALNA ORGANIZACJA TURYSTYCZNA  
 WOJEWÓDZTWA ŚWIĘTOKRZYSKIEGO W KIELCACH, Kielce, PL.

(540) Świętokrzyskie czaruje-poczuj magię zimy  
 (510), (511) **35** reklamy radiowe, telewizyjne, prasowe, filmowo-telewizyjne, za pomocą sieci komputerowej, rozpowszechnianie materiałów i ogłoszeń reklamowych, **41** organizowanie koncertów i widowisk artystyczno rozrywkowych.

(111) **267610** (220) 2013 01 12 (210) 409136  
 (151) 2014 05 23 (441) 2013 04 29  
 (732) GRAND KLUB SPÓŁKA Z OGRANICZONĄ  
 ODPOWIEDZIALNOŚCIĄ, Rzeszów, PL.  
 (540)



Kolor znaku: niebieski, czerwony  
 (531) 25.1.5, 27.5.1, 29.1.12  
 (510), (511) **35** usługi w zakresie: doradztwo w zakresie zarządzania działalnością artystyczną, **43** usługi w zakresie gastronomii, prowadzenia barów i barów szybkiej obsługi, prowadzenia kawiarni, klubów i restauracji.

(111) **267611** (220) 2013 01 12 (210) 409137  
 (151) 2014 05 23 (441) 2013 04 29  
 (732) GRAND KLUB SPÓŁKA Z OGRANICZONĄ  
 ODPOWIEDZIALNOŚCIĄ, Rzeszów, PL.  
 (540)



Kolor znaku: czerwony, niebieski  
 (531) 26.4.1, 26.11.1, 27.5.1, 29.1.12  
 (510), (511) **35** usługi w zakresie: dystrybucji materiałów reklamowych, organizowania wystaw w celach handlowych i reklamowych, pokazów towarów, promocji sprzedaży, reklamy, rozpowszechniania ogłoszeń reklamowych, zarządzania działalnością artystyczną, doradztwo w zakresie zarządzania działalnością artystyczną, impresariat w zakresie działalności artystycznej i rozrywkowej, **41** usługi w zakresie: organizowania koncertów, organizowania konkursów piękności, organizowania konkursów rozrywkowych, organizowania i prowadzenia dyskotek, organizowania rozrywki klubowej, organizowania i planowania zabaw, balów i przyjęć, organizowania widowisk i występów artystycznych, prowadzenia sal koncertowych, rozrywki, wypożyczania nagrań dźwiękowych, **43** usługi w zakresie: gastronomii, prowadzenia barów i barów szybkiej obsługi, prowadzenia kawiarni, klubów i restauracji.

(111) **267612** (220) 2013 02 26 (210) 411027  
 (151) 2014 04 03 (441) 2013 06 10

(732) TELEWIZJA POLSAT SPÓŁKA Z OGRANICZONĄ  
ODPOWIEDZIALNOŚCIĄ, Warszawa, PL.  
(540)



Kolor znaku: biały, pomarańczowy  
(531) 26.4.2, 26.4.4, 26.4.17, 27.7.1, 29.1.12  
(510), (511) **16** papierowe materiały promocyjne i reklamowe, n-  
druki promocyjne i reklamowe, wizytówki, **38** usługi telekomunika-  
cyjne w zakresie nadawania programów telewizyjnych, **41** produkcja  
programów telewizyjnych.

(111) **267613** (220) 2013 06 26 (210) 415954  
(151) 2014 06 06 (441) 2013 10 14  
(732) KURLETO HALSZKA KANCELARIA PRAWNA, Kraków, PL.  
(540)



Kolor znaku: niebieski, biały  
(531) 26.1.4, 27.5.1, 29.1.12  
(510), (511) **35** badania marketingowe, badania opinii publicznej, ba-  
dania rynku, doradztwo w zakresie organizowania i prowadzenia dzia-  
łalności gospodarczej, doradztwo w zakresie zarządzania personelem,  
doradztwo w zarządzaniu działalnością gospodarczą, marketing, pub-  
lic relations, prognozy ekonomiczne, tworzenie tekstów reklamow-  
wych i sponsorowanych, doradztwo specjalistyczne w sprawach dzia-  
łalności gospodarczej, **36** analizy finansowe, **41** edukacja, informacja  
o edukacji, komputerowe przygotowanie materiałów do publikacji,  
obozy wakacyjne (usługi-) [rozrywka], organizowanie i prowadzenie  
warsztatów [szkolenia], organizowanie i prowadzenie konferencji, or-  
ganizowanie i prowadzenie kongresów, organizowanie i prowadzenie  
seminariów, organizowanie i prowadzenie sympozjów, organizowanie  
i prowadzenie zjazdów, organizowanie konkursów [edukacja lub roz-  
rywka], organizowanie wystaw z dziedziny kultury lub edukacji, pisa-  
nie tekstów, innych niż reklamowych, publikacje elektroniczne on-line  
książek i periodyków, publikowanie elektroniczne on-line nie do po-  
brania, publikowanie książek, publikowanie tekstów [innych niż teksty  
reklamowe], usługi szkół [edukacja], wakacyjne (usługi obozów-) [roz-  
rywka], warsztaty (organizowanie i prowadzenie-) [szkolenia], wyż-  
sze uczelnie [edukacja], **42** badania naukowe, doradztwo w zakresie  
projektowania stron internetowych, oprogramowanie komputerowe  
(doradztwo w zakresie-), utrzymywanie (tworzenie i-) stron interne-  
towych dla osób trzecich, konwersja danych lub dokumentów na for-  
mę elektroniczną, projektowanie oprogramowania komputerowego,  
usługi graficzne, **43** biura [agencje] zakwaterowania [hotele, pensjo-  
naty], **45** badania prawne, mediacje.

(111) **267614** (220) 2013 03 13 (210) 411601  
(151) 2014 06 02 (441) 2013 06 24  
(732) INTERLAN ANDRZEJ KUŁAKOWSKI I SPÓŁKA-SPÓŁKA  
JAWNA, Poznań, PL.  
(540)



Kolor znaku: czerwony, biały  
(531) 26.4.4, 29.1.12

(510), (511) **09** komputery, sprzęt przetwarzający dane; oprogramo-  
wanie ładowalne oraz stałe; sprzęt komputerowy; urządzenia do nagrywania,  
transmisji lub reprodukcji dźwięku lub obrazu; magnetyczne,  
cyfrowe i optyczne nośniki danych; płyty (dyski) z nagraniami; części  
do komputerów; monitory, drukarki, komputerowe urządzenia peryfe-  
ryjne; urządzenia audio i wideo; czytniki optyczne, interfejsy, sprzęt do  
przetwarzania danych; podzespoły oraz osprzęt komputerowy; progra-  
my komputerowe; gry komputerowe; aparaty fotograficzne cyfrowe  
i kamery cyfrowe; telefony i centrale telefoniczne; telefony komórko-  
we; przenośne odtwarzacze muzyczne; urządzenia do łączności bez-  
przewodowej, **35** usługi sprzedaży detalicznej, hurtowej, internetowej,  
katalogowej, wysyłkowej, oraz poprzez ofertę bezpośrednio towarów:  
sprzęt komputerowy oraz oprogramowanie, akcesoria komputerowe,  
elektronika użytkowa oraz akcesoria do niej, sprzęt telekomunikacyjny  
i części oraz akcesoria do niego, komputerowe urządzenia peryferyjne,  
magnetyczne, cyfrowe i optyczne nośniki oraz czytniki danych, artyku-  
ły foto-oraz video-, programy cyfrowe, gry komputerowe, książki elek-  
troniczne, urządzenia do łączności bezprzewodowej oraz akcesoria do  
nich, komputerowe materiały eksploatacyjne, papier do kserokopiarek,  
drukarek, książki, czasopisma, artykuły RTV i AGD, artykuły papierni-  
cze oraz biurowe, reklama; usługi agencji informacyjnych; zarządzanie  
w działalności handlowej; administrowanie działalnością handlowej, usłu-  
gi doradcze w zakresie franchisingu, zarządzanie przedsiębiorstwami  
franchisingowymi; doradztwo w zakresie organizowania i zarządzania  
działalnością gospodarczą, usługi księgowo-rachunkowe, doradztwa  
podatkowego, usługi badania rynku i opinii publicznej, organizowanie  
targów, wystaw i kongresów w celach handlowych oraz reklamowych,  
zarządzanie przedsiębiorstwami handlowymi, centrami handlowymi,  
punktami usługowymi, sklepami-detalicznymi, hurtowymi, interneto-  
wymi, **37** montaż, konserwacja i naprawa oraz doradztwo w tym zakre-  
sie: komputerów, systemów oraz sieci komputerowych, komputerowych  
urządzeń peryferyjnych, urządzeń elektrycznych i elektronicznych, wag,  
systemów wagowych, kas fiskalnych, instalacji elektrycznych i elektro-  
nicznych, układów do monitoringu, układów alarmowych, układów  
przeciwpożarowych, rozdzielnic elektrycznych, instalacji i konserwacji  
aparatów i urządzeń telekomunikacyjnych, nadawczych, do odbioru  
transmisji do wysyłania i odbierania wiadomości, maszyn biurowych  
księgujących i liczących, systemów do autoryzacji kart płatniczych-  
informacja i doradztwo dotyczące wszystkich w/w usług., **41** organi-  
zowanie i prowadzenie szkoleń, kursów, seminariów, pracowni specja-  
listycznych w zakresie: sprzętu komputerowego oraz oprogramowania,  
oprogramowania wykorzystywanego przy produkcji, handlu, dystrybu-  
cji, działalności usługowej, opracowywania i rozwoju systemów kompu-  
terowych, wdrażania oprogramowania wspomagającego zarządzanie,  
obsługi urządzeń komputerowych, stosowania programów oraz zinte-  
growanych systemów komputerowych, szkolenia związane z produkta-  
mi oprogramowania komputerowego; wydawanie tekstów innych niż  
reklamowe z dziedziny komputerów oraz programów komputerowych,  
produkcja filmów, produkcja filmów na taśmach wideo, czytnikach  
optycznych, montaż programów radiowych i telewizyjnych, prowadze-  
nie kursów edukacyjnych; kursów korespondencyjnych; organizowanie  
i prowadzenie warsztatów, treningów, seminariów, konferencji, podró-  
ży studyjnych; kształcenie praktyczne; publikowanie książek i mate-  
riałów dydaktycznych; nagrywanie materiałów dydaktycznych; kursy  
językowe; organizowanie i prowadzenie pracowni specjalistycznych do  
nauki języków; organizowanie wyjazdów w celu nauki języka obcego,  
**42** usługi komputerowe w zakresie ochrony antywirusowej oraz instala-  
cji i konserwacji oprogramowania komputerowego; usługi internetowe:  
rejestracja i utrzymywanie serwerów wirtualnych, kont poczty elektro-  
nicznej, serwisów internetowych; usługi opracowywania, integracji,  
oceny, rozwoju, doradztwa i wdrażania w zakresie: sprzętu kompute-  
rowego oraz oprogramowania, systemów opracowania danych i sieci  
komputerowych, technologii informatycznych, serwisów interneto-  
wych; oprogramowania wspierającego zarządzanie, badania, projekto-  
wanie i rozwój sprzętu komputerowego i oprogramowania, programów  
cyfrowych; wynajem, leasing oraz aktualizacja sprzętu komputerowego,  
urządzeń peryferyjnych oraz oprogramowania, w tym ASP-poprzez sieć  
Internet (Application Service Provider). projektowanie, tworzenie, zarzą-  
dzenie i utrzymywanie stron www, wypożyczanie serwerów-hosting,  
doradztwo związane z zarządzaniem urządzeniami informatycznymi,  
badania, analizy i ekspertyzy techniczne; badania naukowe i prace roz-  
wojowe w dziedzinie nauk przyrodniczych i technicznych.

(111) **267615** (220) 2013 03 14 (210) 411671  
(151) 2014 04 23 (441) 2013 06 24

(732) INTERNATIONAL COMMUNICATION SPÓŁKA  
Z OGRANICZONĄ ODPOWIEDZIALNOŚCIĄ, Warszawa, PL.  
(540)



Kolor znaku: czerwony, jasnoczerwony, biały  
(531) 26.1.1, 26.4.2, 27.5.1, 29.1.12

(510), (511) **09** urządzenia do nagrywania, transmisji lub reprodukcji dźwięku lub obrazu, magnetyczne i optyczne nośniki danych, płyty z nagraniami, hologramy, filmy z nagraniami, programy gier komputerowych, **16** afisze, plakaty, albumy, atlasy, broszury, czasopisma, gazety, kalendarze, fotografie, kartki z życzeniami, karty muzyczne z życzeniami, reprodukcje graficzne, książki, rysunki, katalogi, komiksy, mapy, plany, materiały piśmienne, śpiewniki, **35** prowadzenie usług w zakresie: agencji reklamowych, badania opinii publicznej, badania rynku, prezentowania i oferowania w mediach produktów dla handlu detalicznego, rozprowadzania i dystrybucji materiałów reklamowych-próbek, druków, prospektów, broszur, edytorskie usługi w dziedzinie reklam, handlowe informacje i porady udzielane konsumentom, reklama za pośrednictwem sieci komputerowej, reklama radiowa, reklama telewizyjna, reklama filmowa, reklama prasowa, reklama korespondencyjna, rozpowszechnianie ogłoszeń reklamowych, publikowania tekstów reklamowych, informacji handlowej, pokazów towarów, organizowania wystaw i targów w celach handlowych lub reklamowych, tworzenia tekstów reklamowych i sponsorowanych, wynajmowania nośników i przestrzeni reklamowej, promocji sprzedaży dla osób trzecich, wyszukiwania informacji w plikach komputerowych dla osób trzecich, zarządzania zbiorami informatycznymi, usługi prowadzenia sprzedaży w sklepie i/lub hurtowni wyselekcjonowanych produktów z zakresu sprzętu telekomunikacyjnego i komputerowego, nagrań muzycznych, nagrań wideo muzycznych, płyt muzycznych, plakatów, reprodukcji graficznych, **38** prowadzenie usług w zakresie: emisji i transmisji radiowej, emisji i transmisji telewizyjnej, transmisji i przekazów satelitarnych, poczty elektronicznej, telewizja kablowa, przesyłania informacji i wiadomości, transmisji programów radiowych i telewizyjnych, przesyłania informacji tekstowej i obrazowej przy pomocy komputerów, rozpowszechniania programów radiowych i telewizyjnych, prowadzenia agencji informacyjnych dotyczących zbierania i przekazywania aktualności i wiadomości, udostępnianie internetowego forum dyskusyjnego, **41** prowadzenie usług w zakresie: organizowania konkursów edukacyjnych lub rozrywkowych, usługi związanej z organizacją imprez tanecznych dla rozpowszechniania muzyki w klimacie muzyki klubowej, hitów listy światowych i krajowych przebojów, polskich hitów, kultowych przebojów, rocka, hip hopa, organizowania i prowadzenia koncertów, nauczania tańców, realizacja spektakli muzyczno-rozrywkowych, organizowania wystaw z dziedziny kultury lub edukacji, rozrywki radiowej, telewizyjnych programów rozrywkowych, montażu programów radiowych lub telewizyjnych, produkcji tematycznych lub specjalistycznych słuchowisk lub widowisk, usług studia nagrań, fotoreportaży, obsługa konferencji i kongresów, informacji o imprezach rozrywkowych i rekreacji, publikowania książek, pisanie scenariuszy, mikro-wydawnictwo, wypożyczania nagrań wideo i dźwiękowych.

(111) **267616** (220) 2013 04 16 (210) 413108  
(151) 2014 04 17 (441) 2013 08 05  
(732) ERGIS-EUROFILMS SPÓŁKA AKCYJNA, Warszawa, PL.  
(540)



Kolor znaku: ciemnożółty, żółty, jasnozielony, zielony, niebieski, jasnoróżowy, różowy  
(531) 26.2.7, 29.1.15  
(510), (511) **12** wykładziny z tworzyw sztucznych i gumy przeznaczone do środków transportu, zwłaszcza autobusów, tramwajów, samochodów dostawczych, busów, folie z tworzyw sztucznych do wykańczania pojazdów, **16** materiały do pakowania z tworzyw sztucznych nieujęte w innych klasach, folie z tworzyw sztucznych do pakowania lub zabezpieczania

w transporcie, opakowania, etykiety, obrusy papierowe, artykuły papiernicze, **17** tworzywa sztuczne półprzetworzone, folie z tworzyw sztucznych nie do pakowania, materiały do wyściełania z tworzyw sztucznych i gumy, taśmy izolacyjne, tkaniny izolacyjne, **19** budowlane elementy wykończeniowe niemetalowe, panele boazerijne niemetalowe, panele elewacyjne niemetalowe, parapety okienne niemetalowe, **20** folie okleinowe z tworzyw sztucznych do stolarki meblowej, elementy wykończeniowe z tworzyw sztucznych do mebli, **22** taśmy niemetalowe do związywania, zwłaszcza do wiązania ładunków, **24** tkaniny poliestrowe, tkaniny z tworzyw sztucznych imitujące skóry, ceraty, obrusy niepapierowe, okładziny do mebli z tworzyw sztucznych, **40** usługi poligraficzne, usługi introligatorskie, usługi drukowania, wykonywania nadruków na foliach i opakowaniach, usługi przetwórstwa tworzyw sztucznych.

(111) **267617** (220) 2013 04 23 (210) 413421  
(151) 2014 03 19 (441) 2013 08 05  
(732) PKT.PL POLSKIE KSIĄŻKI TELEFONICZNE SPÓŁKA  
Z OGRANICZONĄ ODPOWIEDZIALNOŚCIĄ, Warszawa, PL.  
(540)



Kolor znaku: czarny, żółty

(531) 24.15.21, 27.5.1, 29.1.12

(510), (511) **09** komputery i sprzęt przetwarzający dane, nośniki danych, płyty (dyski) z nagraniami, programy do maszyn cyfrowych, publikacje elektroniczne, oprogramowanie dla komputerów, **16** publikacje, książki abonentów usług telekomunikacyjnych i adresowe, broszury, kalendarze, foldery, **35** reklama, w szczególności wynajmowanie miejsc i powierzchni na cele reklamowe, promocja, agencje informacji handlowej, usługi w zakresie działalności informacyjnej dotyczącej udostępniania danych o osobach fizycznych, prawnych i innych podmiotach, doradztwo handlowe oraz pośredniczenie w zawieraniu transakcji handlowych, doradztwo konsultantów specjalizujących się w kojarzeniu nabywców określonych towarów i usług z oferentami tych towarów lub usług, usługi w zakresie baz danych, w szczególności wyszukiwanie informacji w komputerowych bazach danych, usługi w zakresie telefonicznego udzielania informacji; zgrupowanie na rzecz osób trzecich różnych towarów (usług) pozwalające nabywcy wygodnie oglądać i kupować te towary (usługi): w sklepie, z katalogu różnych artykułów, na stronie internetowej, za pośrednictwem usługi elektronicznej, za pośrednictwem systemu telezakupów, wykorzystując zamówienie korespondencyjne, używając środków telekomunikacji; informacja o wyżej wymienionych usługach, **38** agencje informacyjne, informacja o powyższych usługach, **41** usługi wydawnicze, publikowanie książek i innych tekstów, publikacja elektroniczna on-line różnych książek i periodyków oraz innych publikacji, w szczególności wydawnictw zawierających dane teledoresowe różnych podmiotów, zbieranie i przekazywanie wiadomości poprzez sieci komunikacyjne, w tym sieć telewizyjną, satelitarną i Internet, usługi w zakresie edukacji, nauki, kultury, sportu i rekreacji, informacja o powyższych usługach, **42** tworzenie i utrzymywanie serwisów internetowych i multimedialnych, administrowanie serwisami internetowymi, usługi w zakresie tworzenia prezentacji internetowych i multimedialnych, informacja o powyższych usługach.

(111) **267618** (220) 2013 04 29 (210) 413626  
(151) 2014 05 27 (441) 2013 08 19  
(732) WESOŁOWSKA ANNA WE-SKA DESIGN, Warszawa, PL.  
(540)



Kolor znaku: szary, zielony, pomarańczowy, czerwony, niebieski  
(531) 26.1.1, 27.5.1, 29.1.15



(510), (511) **42** projektowanie wnętrz, projektowanie dekoracji wnętrz, doradztwo w zakresie doboru elementów wyposażenia i wykończenia wnętrz, projektowanie instalacji elektrycznych, telekomunikacyjnych, sanitarnych, usługi graficzne, projektowanie wzornictwa przemysłowego, projektowanie reklam.

(111) **267619** (220) 2013 04 29 (210) 413630  
(151) 2014 05 27 (441) 2013 08 19  
(732) WESOŁOWSKA ANNA WE-SKA DESIGN, Warszawa, PL.  
(540) we-ska

(510), (511) **36** wycena nieruchomości; agencje nieruchomości; agencje pośrednictwa w handlu nieruchomościami; doradztwo w zakresie nieruchomości; administrowanie nieruchomościami, **37** remontowanie budynków; nadzór nad remontami budynków; usługi doradcze w zakresie remontów budynków; tapetowanie; tynkowanie; malowanie; montaż, konserwacja i naprawa podłóg; prace wykończeniowe wnętrz; montaż instalacji elektrycznych, telekomunikacyjnych, sanitarnych; montaż urządzeń sanitarnych; montaż drzwi i okien, **42** projektowanie wnętrz; projektowanie dekoracji wnętrz; doradztwo w zakresie doboru elementów wyposażenia i wykończenia wnętrz; projektowanie instalacji elektrycznych, telekomunikacyjnych, sanitarnych; usługi graficzne; projektowanie wzornictwa przemysłowego; projektowanie reklam.

(111) **267620** (220) 2013 04 30 (210) 413755  
(151) 2014 05 23 (441) 2013 08 19  
(732) WIKI MICHAŁ COMPUTERSITE SIECIOWE SYSTEMY KOMPUTEROWE, Poznań, PL.  
(540)

runforSun 

Kolor znaku: pomarańczowy

(531) 1.3.2, 1.3.8, 3.7.6, 3.7.16, 26.1.1, 26.1.15, 27.5.1, 29.1.1  
(510), (511) **35** reklama za pośrednictwem sieci komputerowej-sieci Internet, za pośrednictwem serwisów i portali internetowych oraz stron internetowych, marketing, reklamy korespondencyjne, rozpowszechnianie materiałów reklamowych, wynajmowanie przestrzeni reklamowej w serwisie internetowym oraz na stronach internetowych, agencje reklamowe, rozpowszechnianie informacji handlowej, rozpowszechnianie ogłoszeń reklamowych, reklama, **38** poczta elektroniczna, przysyłanie informacji, przysyłanie informacji tekstowej i obrazowej za pomocą komputera, przydzielanie dostępu do baz danych, udostępnianie forów internetowych, udostępnianie stron internetowych oraz portali internetowych oferujących fora internetowe i chatroomy, usługi ogłoszeń elektronicznych, **39** rezerwacja miejsc na podróż, rezerwacja podróży, turystyka, **42** udostępnianie stron internetowych, tworzenie i utrzymywanie stron internetowych dla osób trzecich, **43** rezerwacja miejsc w apartamentach, domach turystycznych, pensjonatach, hotelach, schroniskach, hotelach, domkach wakacyjnych, rezydencjach, dworach, organizowanie zakwaterowania na wakacje.

(111) **267621** (220) 2013 05 09 (210) 414004  
(151) 2014 03 28 (441) 2013 08 19  
(732) KACZMAREK WOJCIECH PET-FEED-POL, Warszawa, PL.  
(540)

PET FEED POL

Kolor znaku: biały, żółty, niebieski

(531) 3.7.21, 3.7.24, 27.5.1, 29.1.13  
(510), (511) **31** karma dla zwierząt, środki i artykuły spożywcze dla zwierząt, dodatki do pasz i karmy dla zwierząt nie do celów medycznych, pasza dla zwierząt, artykuły jadalne do żucia dla zwierząt oraz napoje dla zwierząt, **35** usługi sprzedaży: usługi prowadzenia sklepów detalicznych, hurtowni, sklepów internetowych, sprzedaży wysyłkowej oraz sprzedaży bezpośredniej karmy dla zwierząt, środków i artykułów spożywczych dla zwierząt, dodatków do pasz i karmy dla zwierząt nie do celów medycznych, paszy dla zwierząt, artykułów jadalnych do żucia dla zwierząt oraz napojów dla zwierząt.

(111) **267622** (220) 2013 05 10 (210) 414064  
(151) 2014 04 15 (441) 2013 08 19  
(732) ZIAJKA SŁAWOMIR HIGH TECHNOLOGY MANAGEMENT, Zduny, PL.  
(540)

  
Zdamyto.pl

Kolor znaku: czarny, granatowy, niebieski, biały

(531) 24.15.2, 26.4.1, 26.4.16, 27.5.1, 29.1.14  
(510), (511) **35** analizy rynkowe, badania rynku, badania opinii publicznej, sondaże opinii, wyszukiwanie danych w plikach komputerowych dla osób trzecich, badania marketingowe, sortowanie danych w bazach komputerowych, systematyzacja informacji stosowana w komputerowych bazach danych, pozyskiwanie danych do komputerowych baz danych, reklama, wynajmowanie przestrzeni reklamowej, **38** przysyłanie informacji tekstowej i obrazowej za pomocą komputera, przydzielenie dostępu do baz danych, udostępnianie internetowego forum dyskusyjnego, **41** edukacja (informacje związane z egzaminem na prawo jazdy), konkursy, publikowanie książek, porady (w zakresie edukacji lub kształcenia przygotowującego do egzaminu na prawo jazdy), instruktaże, nauczanie, publikowanie tekstów innych niż teksty reklamowe.

(111) **267623** (220) 2013 05 15 (210) 414241  
(151) 2014 04 01 (441) 2013 09 02  
(732) GRAVITAN POLAND SPÓŁKA Z OGRANICZONĄ ODPOWIEDZIALNOŚCIĄ, Podkowa Leśna, PL.  
(540)



Kolor znaku: czerwony, czarny, biały, różowy

(531) 2.3.8, 2.5.6, 26.1.1, 27.5.1, 29.1.14  
(510), (511) **41** kluby fitness, siłownie.

(111) **267624** (220) 2013 05 16 (210) 414314  
(151) 2014 04 04 (441) 2013 09 02  
(732) WARWIN SPÓŁKA AKCYJNA, Warka, PL.  
(540)

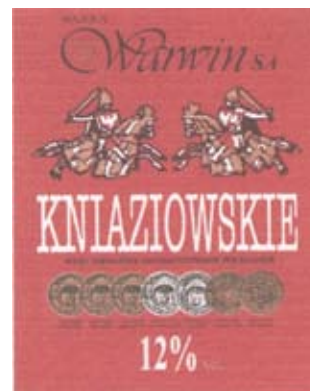

Kolor znaku: czerwony, złoty, czarny, biały

(531) 2.1.4, 2.1.20, 5.3.4, 24.5.7, 25.1.25, 27.5.1, 27.7.1, 29.1.14  
(510), (511) **33** wino.

(111) **267625** (220) 2013 06 17 (210) 414669  
(151) 2014 05 23 (441) 2013 09 30  
(732) UNIWERSYTET MEDYCZNY IM. KAROLA MARCINKOWSKIEGO W POZNANIU, Poznań, PL.

(540)



Kolor znaku: czarny, czerwony, biały

(531) 3.11.1, 27.5.1, 29.1.13

(510), (511) **35** reklama; zarządzanie w działalności gospodarczej; administrowanie działalności gospodarczej; prace biurowe.(111) **267626** (220) 2013 05 27 (210) 414710

(151) 2014 04 16 (441) 2013 09 16

(732) MAJEWSKI MIECZYŚLAW PRZEDSIĘBIORSTWO KONSPOORT, Kazimierz, PL.

(540)

# KONSPOORT

(531) 27.5.1

(510), (511) **06** metalowe materiały budowlane, metalowe pokrycia dachowe, konstrukcje metalowe, przenośne konstrukcje metalowe, ogrodzenia metalowe, **19** niemetalowe materiały budowlane, niemetalowe pokrycia dachowe, konstrukcje niemetalowe, przenośne konstrukcje niemetalowe, **35** sprzedaż hurtowa i detaliczna materiałów budowlanych, reklama, rozpowszechnianie materiałów reklamowych, zarządzanie działalnością gospodarczą, pomoc i organizacja w działalności gospodarczej, informacja handlowa, **37** usługi budowlane, remontowo-budowlane, nadzór budowlany, rozbiórka budynków, montaż rusztowań, wykonywanie robót budowlanych, wznoszenie konstrukcji budowlanych, usługi murarskie, usługi malarskie, wykonywanie robót wykończeniowych w budynkach.

(111) **267627** (220) 2013 07 06 (210) 416380

(151) 2014 05 05 (441) 2013 10 14

(732) SD &amp; PARTNERS SPÓŁKA Z OGRANICZONĄ ODPOWIEDZIALNOŚCIĄ, Warszawa, PL.

(540)

# SD & PARTNERS

Kolor znaku: czerwony, biały

(531) 27.5.1, 29.1.12

(510), (511) **35** badania w dziedzinie działalności gospodarczej; doradztwo specjalistyczne w sprawach działalności gospodarczej; doradztwo w zakresie organizowania i prowadzenia działalności gospodarczej; doradztwo w zakresie prowadzenia działalności gospodarczej; doradztwo w zarządzaniu działalnością gospodarczą; pomoc w prowadzeniu działalności gospodarczej; księgowość; rachunkowość; doradztwo podatkowe; przygotowywanie zeznań podatkowych; public relations; agencje public relations; marketing; reklama; agencje reklamowe; badania marketingowe; badania opinii publicznej; badania rynku, **41** nauczanie; kształcenie; edukacja; porady w zakresie edukacji lub kształcenia; doradztwo zawodowe; organizowanie i prowadzenie szkoleń, warsztatów, sympozjów; konferencji, kongresów, seminariów; tłumaczenia, **45** usługi prawne; badania prawne; doradztwo w zakresie własności intelektualnej; usługi pomocy w sprawach spornych.

(111) **267628** (220) 2013 08 24 (210) 418164

(151) 2014 05 30 (441) 2013 12 09

(732) FUHRMANN SPÓŁKA AKCYJNA, Połczyn-Zdrój, PL.

(540) SAS

(510), (511) **32** piwo, wyciąg z chmielu do wytwarzania piwa, brzeczka piwna.(111) **267629** (220) 2013 08 24 (210) 418165

(151) 2014 05 30 (441) 2013 12 09

(732) KOMPANIA PIWOWARSKA SPÓŁKA AKCYJNA SPÓŁKA KOMANDYTOWA, Poznań, PL.

(540)



Kolor znaku: biały, czarny, czerwony, złoty

(531) 9.1.10, 24.9.1, 27.5.1, 29.1.14

(510), (511) **32** piwo, piwo bezalkoholowe, napoje na bazie piwa.(111) **267630** (220) 2013 08 24 (210) 418166

(151) 2014 05 30 (441) 2013 12 09

(732) KOMPANIA PIWOWARSKA SPÓŁKA AKCYJNA SPÓŁKA KOMANDYTOWA, Poznań, PL.

(540)

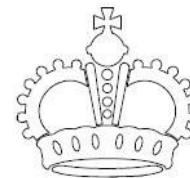

(531) 24.9.1

(510), (511) **32** piwo, piwo bezalkoholowe, napoje na bazie piwa.(111) **267631** (220) 2013 08 24 (210) 418168

(151) 2014 05 30 (441) 2013 12 09

(732) LAGUNA SPÓŁKA Z OGRANICZONĄ ODPOWIEDZIALNOŚCIĄ SPÓŁKA KOMANDYTOWO-AKCYJNA, Pruszcz Gdański, PL.

(540) CZEKOLADOWY MŁYN-GDAŃSKA PIJALNIA CZEKOLADY

(510), (511) **30** czekolada; czekoladki; czekoladki nadziewane; batony; cukierki; cukierki czekoladowe, galaretki owocowe, galaretki w czekoladzie, galaretki w cukrze; ciastka; ciastka w czekoladzie; napoje na bazie czekolady; napoje na bazie kakao; napoje na bazie herbaty; napoje na bazie kawy; praliny; bombonierki; czekoladowe prezenty; desery; wyroby cukiernicze; kawa; herbata; lody; migdały; miód, **35** sprzedaż hurtowa, detaliczna oraz za pomocą Internetu wyrobów cukierniczych, czekoladowych, pamiątek, książek; marketing, reklama internetowa; reklama w środkach masowego przekazu; rozpowszechnianie materiałów reklamowych; usługi świadczone przez franczyzodawcę, tj. pomoc w prowadzeniu przedsiębiorstw przemysłowych, handlowych i zarządzanie nimi, **41** organizowanie, obsługa i prowadzenie konferencji, kongresów, warsztatów, koncertów, sympozjów, seminariów, odczytów, spektakli, szkoleń, zjazdów, pokazów artystycznych, bibliotek; organizowanie imprez i wystaw kulturalnych lub edukacyjnych, **43** usługi kafeerii (bufetów); usługi kawiarni; obsługa gastronomiczna z własnym zapleczem, produktami i transportem; usługi restauracyjne; usługi cukiernicze; usługi cateringowe; prowadzenie pensjonatów; wynajmowanie pomieszczeń na pobyt czasowy; wynajmowanie sal na posiedzenia, sympozja, konferencje.

(111) **267632** (220) 2013 08 24 (210) 418169

(151) 2014 05 30 (441) 2013 12 09

(732) LAGUNA SPÓŁKA Z OGRANICZONĄ ODPOWIEDZIALNOŚCIĄ SPÓŁKA KOMANDYTOWO-AKCYJNA, Pruszcz Gdański, PL.

(540) CZEKOLADOWY MŁYN-GDAŃSKA WYTWÓRNIA CZEKOLADY

(510), (511) **30** czekolada; czekoladki; czekoladki nadziewane; batony; cukierki; cukierki czekoladowe, galaretki owocowe, galaretki w czekoladzie, galaretki w cukrze; ciastka; ciastka w czekoladzie; napoje na bazie czekolady; napoje na bazie kakao; napoje na bazie herbaty; napoje na bazie kawy; praliny; bombonierki; czekoladowe prezenty; desery; wyroby cukiernicze; kawa; herbata; lody; migdały; miód, **35** sprzedaż hurtowa, detaliczna oraz

za pomocą Internetu wyrobów cukierniczych, czekoladowych, pamiątek, książek; marketing, reklama internetowa; reklama w środkach masowego przekazu; rozpowszechnianie materiałów reklamowych; usługi świadczone przez franczyzodawcę, tj. pomoc w prowadzeniu przedsiębiorstw przemysłowych, handlowych i zarządzanie nimi, **41** organizowanie, obsługa i prowadzenie konferencji, kongresów, warsztatów, koncertów, sympozjów, seminariów, odczytów, spektakli, szkoleń, zjazdów, pokazów artystycznych, bibliotek; organizowanie imprez i wystaw kulturalnych lub edukacyjnych, **43** usługi kafeterii (bufetów); usługi kawiarni; obsługa gastronomiczna z własnym zapleczem, produktami i transportem; usługi restauracyjne; usługi cukiernicze; usługi cateringowe; prowadzenie pensjonatów; wynajmowanie pomieszczeń na pobyt czasowy; wynajmowanie sal na posiedzenia, sympozja, konferencje.

(111) **267633** (220) 2013 08 23 (210) 418170  
 (510), (511) **07** pralki, miksery elektryczne, roboty wieloczynnościowe elektryczne, wyciskarki do soków elektryczne, sokowirówki, blendery elektryczne, **11** wyroby sanitarne z ceramiki, ceramika łazienkowa, baterie kuchenne, umywalkowe, kabiny natryskowe, brodziki, natryski, krany, armatura sanitarna, wanny łazienkowe, urządzenia do ogrzewania, gotowania, chłodzenia, suszenia i wentylacji, kuchenki gazowe, gazowo-elektryczne i elektryczne, piekarniki i kuchnie do zabudowy, płyty grzewcze do zabudowy, opiekacze gazowe i elektryczne, wentylatory, termowentylatory, okapy, wyciągi elektryczne, sprzęt gospodarstwa domowego zawarty w klasie 11, części, akcesoria i oprzyrządowanie do wyżej wymienionych towarów.



Kolor znaku: niebieski, biały  
 (531) 26.1.1, 26.1.18, 27.5.1, 29.1.12  
 (510), (511) **30** słodycze, czekolady, ciasta, cukierki, lody spożywcze, napoje na bazie czekolady, **32** napoje bezalkoholowe.

(111) **267634** (220) 2013 08 26 (210) 418189  
 (510), (511) **30** słodycze, czekolady, ciasta, cukierki, lody spożywcze, napoje na bazie czekolady, **32** napoje bezalkoholowe.



Kolor znaku: niebieski, żółty, biały  
 (531) 26.4.1, 26.11.1, 27.5.1, 29.1.13  
 (510), (511) **35** powielanie dokumentów, certyfikatów, **41** edukacja.

(111) **267635** (220) 2013 08 26 (210) 418203  
 (510), (511) **43** obsługa gastronomiczna z własnym zapleczem, produktami i transportem, restauracje, usługi barowe.



Kolor znaku: czerwony, czarny  
 (531) 4.1.4, 26.1.2, 27.5.1, 29.1.12  
 (510), (511) **43** obsługa gastronomiczna z własnym zapleczem, produktami i transportem, restauracje, usługi barowe.

(111) **267636** (220) 2013 08 26 (210) 418239  
 (510), (511) **43** obsługa gastronomiczna z własnym zapleczem, produktami i transportem, restauracje, usługi barowe.

(540)



Kolor znaku: szary, czerwony  
 (531) 26.1.1, 27.5.1, 29.1.12  
 (510), (511) **07** pralki, miksery elektryczne, roboty wieloczynnościowe elektryczne, wyciskarki do soków elektryczne, sokowirówki, blendery elektryczne, **11** wyroby sanitarne z ceramiki, ceramika łazienkowa, baterie kuchenne, umywalkowe, kabiny natryskowe, brodziki, natryski, krany, armatura sanitarna, wanny łazienkowe, urządzenia do ogrzewania, gotowania, chłodzenia, suszenia i wentylacji, kuchenki gazowe, gazowo-elektryczne i elektryczne, piekarniki i kuchnie do zabudowy, płyty grzewcze do zabudowy, opiekacze gazowe i elektryczne, wentylatory, termowentylatory, okapy, wyciągi elektryczne, sprzęt gospodarstwa domowego zawarty w klasie 11, części, akcesoria i oprzyrządowanie do wyżej wymienionych towarów.

(111) **267637** (220) 2013 08 27 (210) 418261  
 (510), (511) **25** odzież.



(531) 26.1.2, 26.1.4, 26.11.11, 27.5.1  
 (510), (511) **25** odzież.

(111) **267638** (220) 2013 08 27 (210) 418271  
 (510), (511) **19** kostka brukarska, kształtki odwodnieniowe dla podłoży z kostki brukarskiej-wszystkie wymienione artykuły jako barwione oraz w kolorze z naturalnego betonu; mozaikowe kształtki brukarskie z betonu szlachetnego i z kamienia szlachetnego; betonowe kostki brukowe; betonowe krawężniki i obrzeża; betonowe płyty chodnikowe i ekologiczne betonowe murki oporowe; betonowe gazony; betonowe bariery dźwiękochłonne; betonowe palisady; betonowe pustaki; płyty betonowe; płyty o strukturze kamienia; płyty kamienne i z kamienia sztucznego; płyty o strukturze kamienia w technologii wet-cast; palisady betonowe; drobnowymiarowe elementy ścienne keramzytowo-betonowe, prefabrykowane modułowe elementy budowlane, betonowe kształtki konstrukcyjne i budowlane; krawężniki i obrzeża betonowe; płyty chodnikowe; korytka ściekowe betonowe; elementy betonowe murów oporowych; terakota; granit i wyroby z granitu; kształtki odwodnieniowe dla podłoży z kostki brukarskiej; płyty i bloki z piaskowca; kamień; piaskowiec dla budownictwa; materiały nawierzchniowe, elewacyjne i wykończeniowe; dekory; okładziny; gips; budowlane materiały niemetalowe; kamień budowlany; materiały do budowy i pokryć dróg; bazalt, granit, kamień, klinkier (kruszywo); krzemionka; kwarc; łupek twardy; kamień wapienny; margiel wapienny; marmur; tłuźceń; kruszywa szlachetne; kamień żuźlowy; żwir.

(540) Memphis  
 (510), (511) **19** kostka brukarska, kształtki odwodnieniowe dla podłoży z kostki brukarskiej-wszystkie wymienione artykuły jako barwione oraz w kolorze z naturalnego betonu; mozaikowe kształtki brukarskie z betonu szlachetnego i z kamienia szlachetnego; betonowe kostki brukowe; betonowe krawężniki i obrzeża; betonowe płyty chodnikowe i ekologiczne betonowe murki oporowe; betonowe gazony; betonowe bariery dźwiękochłonne; betonowe palisady; betonowe pustaki; płyty betonowe; płyty o strukturze kamienia; płyty kamienne i z kamienia sztucznego; płyty o strukturze kamienia w technologii wet-cast; palisady betonowe; drobnowymiarowe elementy ścienne keramzytowo-betonowe, prefabrykowane modułowe elementy budowlane, betonowe kształtki konstrukcyjne i budowlane; krawężniki i obrzeża betonowe; płyty chodnikowe; korytka ściekowe betonowe; elementy betonowe murów oporowych; terakota; granit i wyroby z granitu; kształtki odwodnieniowe dla podłoży z kostki brukarskiej; płyty i bloki z piaskowca; kamień; piaskowiec dla budownictwa; materiały nawierzchniowe, elewacyjne i wykończeniowe; dekory; okładziny; gips; budowlane materiały niemetalowe; kamień budowlany; materiały do budowy i pokryć dróg; bazalt, granit, kamień, klinkier (kruszywo); krzemionka; kwarc; łupek twardy; kamień wapienny; margiel wapienny; marmur; tłuźceń; kruszywa szlachetne; kamień żuźlowy; żwir.

(111) **267639** (220) 2013 08 27 (210) 418272  
 (510), (511) **19** kostka brukarska, kształtki odwodnieniowe dla podłoży z kostki brukarskiej-wszystkie wymienione artykuły jako barwione oraz w kolorze z naturalnego betonu; mozaikowe kształtki brukarskie z betonu szlachetnego i z kamienia szlachetnego; betonowe kostki brukowe; betonowe krawężniki i obrzeża; betonowe płyty chodnikowe i ekologiczne betonowe murki oporowe; betonowe gazony; betonowe bariery dźwiękochłonne; betonowe palisady; betonowe pustaki; płyty betonowe; płyty o strukturze kamienia; płyty kamienne i z kamienia sztucznego; płyty o strukturze kamienia w technologii wet-cast; palisady betonowe; drobnowymiarowe elementy ścienne keramzytowo-betonowe, prefabrykowane modułowe elementy budowlane, betonowe kształtki konstrukcyjne i budowlane; krawężniki i obrzeża betonowe; płyty chodnikowe; korytka ściekowe betonowe; elementy betonowe murów oporowych; terakota; granit i wyroby z granitu; kształtki odwodnieniowe dla podłoży z kostki brukarskiej; płyty i bloki z piaskowca; kamień; piaskowiec dla budownictwa; materiały nawierzchniowe, elewacyjne i wykończeniowe; dekory; okładziny; gips; budowlane materiały niemetalowe; kamień budowlany; materiały do budowy i pokryć dróg; bazalt, granit, kamień, klinkier (kruszywo); krzemionka; kwarc; łupek twardy; kamień wapienny; margiel wapienny; marmur; tłuźceń; kruszywa szlachetne; kamień żuźlowy; żwir.

(540) Boston  
 (510), (511) **19** kostka brukarska, kształtki odwodnieniowe dla podłoży z kostki brukarskiej-wszystkie wymienione artykuły jako barwione oraz w kolorze z naturalnego betonu; mozaikowe kształtki brukarskie z betonu szlachetnego i z kamienia szlachetnego; betonowe kostki brukowe; betonowe krawężniki i obrzeża; betonowe płyty chodnikowe i ekologiczne betonowe murki oporowe; betonowe gazony; betonowe bariery dźwiękochłonne; betonowe palisady; betonowe pustaki; płyty betonowe; płyty o strukturze kamienia; płyty kamienne i z kamienia sztucznego; płyty o strukturze kamienia w technologii wet-cast; palisady betonowe; drobnowymiarowe elementy ścienne keramzytowo-betonowe, prefabrykowane modułowe elementy budowlane, betonowe kształtki konstrukcyjne i budowlane; krawężniki i obrzeża betonowe; płyty chodnikowe; korytka ściekowe betonowe; elementy betonowe murów oporowych; terakota; granit i wyroby z granitu; kształtki odwodnieniowe dla podłoży z kostki brukarskiej; płyty i bloki z piaskowca; kamień; piaskowiec dla budownictwa; materiały nawierzchniowe, elewacyjne i wykończeniowe; dekory; okładziny; gips; budowlane materiały niemetalowe; kamień budowlany; materiały do budowy i pokryć dróg; bazalt, granit, kamień, klinkier (kruszywo); krzemionka; kwarc; łupek twardy; kamień wapienny; margiel wapienny; marmur; tłuźceń; kruszywa szlachetne; kamień żuźlowy; żwir.

cyjne i budowlane; krawężniki i obrzeża betonowe; płyty chodnikowe; korytka ściekowe betonowe; elementy betonowe murów oporowych; terakota; granit i wyroby z granitu; kształtki odwodnieniowe dla podłoża z kostki brukarskiej; płyty i bloki z piaskowca; kamień; piaskowiec dla budownictwa; materiały nawierzchniowe, elewacyjne i wykończeniowe; dekory; okładziny; gips; budowlane materiały niemetalowe; kamień budowlany; materiały do budowy i pokryć dróg; bazalt, granit, kamień, klinkier (kruszywo); krzemionka; kwarc; łupek twardy; kamień wapienny; margiel wapienny; marmur; tłuźcerz; kruszywa szlachetne; kamień żuźlowy; żwir.

(111) **267640** (220) 2013 08 28 (210) 418295  
(151) 2014 05 23 (441) 2013 12 09

(732) MULTI-STYK MARTYŃSKA I MULARONEK SPÓŁKA JAWNA, Warszawa, PL.

(540) MULTI-STYK

(510), (511) **35** usługi reklamowe, dystrybucja materiałów reklamowych, pokazy towarów w celach handlowych i reklamowych, wyszukiwanie informacji-plików komputerowych dla celów reklamowych na rzecz osób trzecich, rozpowszechnianie materiałów reklamowych, reklama za pośrednictwem sieci komputerowych, Internetu, wynajmowanie powierzchni na cele reklamowe, promocja sprzedaży na rzecz osób trzecich, **36** doradztwo w sprawach finansowych, doradztwo w sprawach ubezpieczeniowych, administrowanie nieruchomościami, usługi w zakresie pośrednictwa w handlu i zarządzaniu nieruchomościami, dzierżawa nieruchomości, nakłady kapitałowe, zarządzanie majątkiem nieruchomym i ruchomym, pośrednictwo w kupnie, sprzedaży i najmie nieruchomości oraz gruntów, agencje obrotu nieruchomościami, wynajmowanie mieszkań, sporządzanie i obrót projektami inwestycyjnymi, wycena nieruchomości, usługi związane z zakupem zniszczonych obiektów przemysłowych i ich sprzedażą lub wynajmem po modernizacji; usługi finansowe.

(111) **267641** (220) 2013 09 23 (210) 419356  
(151) 2014 07 17 (441) 2014 01 07

(732) KAMIŃSKI ANTONI, Warszawa, PL.

(540) ZAPIEXY

(510), (511) **30** pieczywo; zapiekanki, **43** prowadzenie barów, restauracji, kawiarni oraz innych punktów gastronomicznych.

(111) **267642** (220) 2013 04 11 (210) 412899  
(151) 2014 06 02 (441) 2013 07 22

(732) BRASTER SPÓŁKA AKCYJNA, Szeligi, PL.

(540) BRASTER

(510), (511) **05** odczynniki chemiczne do celów medycznych, preparaty chemiczne do celów medycznych, preparaty chemiczne dla testów termograficznych, odczynniki chemiczne dla testów termograficznych, preparaty diagnostyczne do celów medycznych, **10** aparatura i instrumenty medyczne, aparatura do analizy do celów medycznych, aparatura diagnostyczna do celów medycznych, ekrany termowizyjne do celów medycznych, ekrany termowizyjne do celów diagnostycznych, aparaty termowizyjne do celów medycznych, aparaty termowizyjne do celów diagnostycznych folie ciekłokrystaliczne do celów medycznych, folie ciekłokrystaliczne do celów diagnostycznych, folie termoczułe do użytku medycznego, folie termoczułe do użytku diagnostycznego, przybory na instrumenty medyczne, przybory na instrumenty diagnostyczne, termometry do celów medycznych, termometry do celów diagnostycznych, **42** badania oraz usługi naukowe i techniczne w dziedzinie medycyny, oraz ich projektowanie, analizy chemiczne, badania chemiczne, badania w dziedzinie fizyki, eksperymenty kliniczne, konwersja danych lub dokumentów na formę elektroniczną, projektowanie oprogramowania komputerowego, projektowanie systemów komputerowych, prace badawczo-rozwojowe nad nowymi produktami dla osób trzecich, **44** usługi medyczne, w tym diagnostyka obrazowa w dziedzinie medycyny, usługi doradcze w dziedzinie zdrowia, usługi telemedyczne.

(111) **267643** (220) 2013 04 11 (210) 412901  
(151) 2014 06 02 (441) 2013 07 22

(732) BRASTER SPÓŁKA AKCYJNA, Szeligi, PL.

(540) Braster Scanner

(510), (511) **05** odczynniki chemiczne do celów medycznych, preparaty chemiczne do celów medycznych, preparaty chemiczne dla testów termograficznych, odczynniki chemiczne dla testów termograficznych,

preparaty diagnostyczne do celów medycznych, **10** aparatura i instrumenty medyczne, aparatura do analizy do celów medycznych, aparatura diagnostyczna do celów medycznych, ekrany termowizyjne do celów medycznych, ekrany termowizyjne do celów diagnostycznych, aparaty termowizyjne do celów medycznych, aparaty termowizyjne do celów diagnostycznych folie ciekłokrystaliczne do celów medycznych, folie ciekłokrystaliczne do celów diagnostycznych, folie termoczułe do użytku medycznego, folie termoczułe do użytku diagnostycznego, przybory na instrumenty medyczne, przybory na instrumenty diagnostyczne, termometry do celów medycznych, termometry do celów diagnostycznych, **42** badania oraz usługi naukowe i techniczne w dziedzinie medycyny oraz ich projektowanie, analizy chemiczne, badania chemiczne, badania w dziedzinie fizyki, eksperymenty kliniczne, konwersja danych lub dokumentów na formę elektroniczną, projektowanie oprogramowania komputerowego, projektowanie systemów komputerowych, prace badawczo-rozwojowe nad nowymi produktami dla osób trzecich, **44** usługi medyczne, w tym diagnostyka obrazowa w dziedzinie medycyny, usługi doradcze w dziedzinie zdrowia, usługi telemedyczne.

(111) **267644** (220) 2013 04 11 (210) 412902  
(151) 2014 06 02 (441) 2013 07 22

(732) BRASTER SPÓŁKA AKCYJNA, Szeligi, PL.

(540) Braster Tester

(510), (511) **05** odczynniki chemiczne do celów medycznych, preparaty chemiczne do celów medycznych, preparaty chemiczne dla testów termograficznych, odczynniki chemiczne dla testów termograficznych, preparaty diagnostyczne do celów medycznych, **10** aparatura i instrumenty medyczne, aparatura do analizy do celów medycznych, aparatura diagnostyczna do celów medycznych, ekrany termowizyjne do celów medycznych, ekrany termowizyjne do celów diagnostycznych, aparaty termowizyjne do celów medycznych, aparaty termowizyjne do celów diagnostycznych folie ciekłokrystaliczne do celów medycznych, folie ciekłokrystaliczne do celów diagnostycznych, folie termoczułe do użytku medycznego, folie termoczułe do użytku diagnostycznego, przybory na instrumenty medyczne, przybory na instrumenty diagnostyczne, termometry do celów medycznych, termometry do celów diagnostycznych, **42** badania oraz usługi naukowe i techniczne w dziedzinie medycyny oraz ich projektowanie, analizy chemiczne, badania chemiczne, badania w dziedzinie fizyki, eksperymenty kliniczne, konwersja danych lub dokumentów na formę elektroniczną, projektowanie oprogramowania komputerowego, projektowanie systemów komputerowych, prace badawczo-rozwojowe nad nowymi produktami dla osób trzecich, **44** usługi medyczne, w tym diagnostyka obrazowa w dziedzinie medycyny, usługi doradcze w dziedzinie zdrowia, usługi telemedyczne.

(111) **267645** (220) 2012 03 21 (210) 398368  
(151) 2014 06 10 (441) 2012 07 02

(732) BOKOM BAKA B., OLSZEWSKI Z., GRUCHAŁA-WĘSIERSKI M. SPÓŁKA JAWNA, Janki, PL.

(540) BOKOM

(510), (511) **35** sprzedaż aparatury medycznej i laboratoryjnej, sprzedaż hurtowa wyrobów farmaceutycznych i medycznych, sprzedaż hurtowa komputerów, urządzeń peryferyjnych i oprogramowania, sprzedaż hurtowa maszyn i urządzeń medycznych i laboratoryjnych, prowadzenie hurtowni w zakresie produktów farmaceutycznych i urządzeń medycznych oraz laboratoryjnych, wynajem i dzierżawa maszyn i urządzeń medycznych oraz laboratoryjnych, działalność agentów specjalizujących się w sprzedaży wyrobów farmaceutycznych i medycznych oraz aparatury medycznej, laboratoryjnej, komputerów, urządzeń peryferyjnych i oprogramowania.

(111) **267646** (220) 2012 03 21 (210) 398369  
(151) 2014 06 10 (441) 2012 07 02

(732) BOKOM BAKA B., OLSZEWSKI Z., GRUCHAŁA-WĘSIERSKI M. SPÓŁKA JAWNA, Janki, PL.

(540)

 **BIOKOM**

Kolor znaku: granatowy, biały

(531) 26.4.1, 26.11.2, 27.5.1, 29.1.12

(510), (511) **35** sprzedaż aparatury medycznej i laboratoryjnej, sprzedaż hurtowa wyrobów farmaceutycznych i medycznych, sprzedaż hurtowa komputerów, urządzeń peryferyjnych i oprogramowania,

sprzedaż hurtowa maszyn i urządzeń medycznych i laboratoryjnych, prowadzenie hurtowni w zakresie produktów farmaceutycznych i urządzeń medycznych oraz laboratoryjnych, wynajem i dzierżawa maszyn i urządzeń medycznych oraz laboratoryjnych, działalność agentów specjalizujących się w sprzedaży wyrobów farmaceutycznych i medycznych oraz aparatury medycznej, laboratoryjnej, komputerów, urządzeń peryferyjnych i oprogramowania.

(111) **267647** (220) 2012 05 25 (210) 400849  
(151) 2014 04 25 (441) 2012 08 27  
(732) Ultra Enterprises, Inc., Miami, US.  
(540) UMF

(510), (511) **09** płyty kompaktowe, dyski z nagraniami, muzyczne nagrania wideo, filmy wideo, nagrania audio i wideo, nagrania muzyczne, muzyczne nagrania dźwiękowe, **25** odzież, obuwie, nakrycia głowy, **35** usługi reklamowe i promocyjne, reklama i promocja rozrywki, reklama i promocja koncertów, przy czym usługi objęte wykazem w klasie 35 nie dotyczą produktów pochodzenia pszczelego, **41** organizowanie masowych koncertów muzycznych, a zwłaszcza masowych koncertów muzyki elektronicznej, organizowanie masowych koncertów muzycznych na żywo, organizowanie masowych koncertów muzycznych transmitowanych za pośrednictwem telewizji, organizowanie masowych koncertów muzycznych za pośrednictwem radia, organizowanie masowych koncertów muzyki pop, organizowanie festiwali masowych, organizowanie masowych festiwali do celów rozrywkowych, usługi masowych festiwali muzycznych, produkcja nagrań dźwiękowych i nagrań wideo, produkcja filmów, produkcja przedstawień muzycznych, usługi klubowe, kluby nocne, przy czym usługi objęte wykazem w klasie 41 nie dotyczą rozrywki organizowanej przez uczelnie wyższe.

(111) **267648** (220) 2012 06 14 (210) 401517  
(151) 2013 11 18 (441) 2012 09 24  
(732) PRZEDSIĘBIORSTWO PRODUKCYJNO-USŁUGOWO-HANDLOWE VOIGT SPÓŁKA Z OGRANICZONĄ ODPOWIEDZIALNOŚCIĄ, Zabrze, PL.  
(540)

## hotelservice

(531) 27.5.1  
(510), (511) **03** preparaty i środki do czyszczenia inne niż do procesów chemicznych, środki neutralizujące ujęte wyłącznie w klasie 3, detergenty inne niż używane w procesach produkcyjnych oraz inne niż do celów medycznych, preparaty do mycia ujęte wyłącznie w klasie 3, środki do mycia wodoodpornych podłóg, środki do mycia wodoodpornych ścian, preparaty do odtłuszczenia ujęte wyłącznie w klasie 3, środki konserwujące ujęte wyłącznie w klasie 3, mydła, pasty do podłóg i mebli, preparaty do usuwania pasty do podłóg, preparaty do polerowania, preparaty do usuwania rdzy, preparaty i środki do szorowania, **05** środki dezynfekcyjne do celów higienicznych, środki bakteriobójcze, środki grzybobójcze, detergenty do celów medycznych.

(111) **267649** (220) 2012 06 14 (210) 401518  
(151) 2013 11 18 (441) 2012 09 24  
(732) PRZEDSIĘBIORSTWO PRODUKCYJNO-USŁUGOWO-HANDLOWE VOIGT SPÓŁKA Z OGRANICZONĄ ODPOWIEDZIALNOŚCIĄ, Zabrze, PL.  
(540)

## gastroline

(531) 27.5.1  
(510), (511) **03** preparaty i środki do czyszczenia inne niż do procesów chemicznych, środki neutralizujące ujęte wyłącznie w klasie 3, detergenty inne niż używane w procesach produkcyjnych oraz inne niż do celów medycznych, preparaty do mycia ujęte wyłącznie w klasie 3, środki do mycia wodoodpornych podłóg, środki do mycia wodoodpornych ścian, środki do mycia sprzętów gastronomicznych, preparaty do odtłuszczenia ujęte wyłącznie w klasie 3, środki konserwujące ujęte wyłącznie w klasie 3, mydła, pasty do podłóg i mebli, preparaty do usuwania pasty do podłóg, preparaty do polerowa-

nia, preparaty do usuwania rdzy, preparaty i środki do szorowania, **05** środki dezynfekcyjne do celów higienicznych, środki bakteriobójcze, środki grzybobójcze, detergenty do celów medycznych.

(111) **267650** (220) 2009 06 04 K (210) 403723  
(151) 2014 04 11 (441) 2012 11 05  
(732) Backa Industriservice, Hisings-Backa, SE.

(540) SPREFIX  
(510), (511) **07** maszyny i urządzenia do wtryskiwania materiałów izolacyjnych, **17** materiały uszczelniające, ochronne i izolacyjne, **19** materiały budowlane (niemetalowe), w szczególności niemetalowe materiały budowlane, posiadające właściwości izolacyjne.

(111) **267651** (220) 2012 08 27 (210) 404263  
(151) 2014 05 20 (441) 2012 12 03  
(732) INTER CARS SPÓŁKA AKCYJNA, Warszawa, PL.  
(540)



Kolor znaku: czerwony, biały, czarny

(531) 24.17.25, 27.5.1, 29.1.13  
(510), (511) **07** filtry do maszyn filtrujących, filtry powietrza chłodnic silników, filtry jako części maszyn i silników, **12** samochody, części do samochodów, części do pojazdów lądowych, elementy nadwozia pojazdów.

(111) **267652** (220) 2012 09 10 (210) 404614  
(151) 2014 04 15 (441) 2012 12 17  
(732) STELMACH ROBERT, STELMACH AGNIESZKA FOR AP SPÓŁKA CYWILNA, Kielce, PL.

(540) FORMAG  
(510), (511) **03** kosmetyki i produkty toaletowe, **35** usługi sprzedaży detalicznej prowadzone przez domy sprzedaży wysyłkowej lub przez internet w zakresie kosmetyków i produktów toaletowych.

(111) **267653** (220) 2012 09 21 (210) 405043  
(151) 2013 10 08 (441) 2013 01 07  
(732) STOWARZYSZENIE MARSZ NIEPODLEGŁOŚCI, Warszawa, PL.  
(540)



Kolor znaku: czerwony

(531) 24.9.1, 24.9.3, 24.9.5, 27.1.5, 29.1.1  
(510), (511) **35** badania opinii publicznej, badania marketingowe, badania rynku, **36** organizacja zbiórek, **41** organizacja imprez kulturalnych, organizacja imprez edukacyjnych, organizacja imprez sportowych, organizacja marszów, organizacja imprez rocznicowych, organizacja zjazdów, upowszechnianie wiedzy historycznej, publikacja książek i czasopism, upowszechnianie kultury fizycznej, organizacja konkursów, organizacja przyjęć, organizacja obozów sportowych, przedstawienia teatralne, warsztaty, organizacja wystaw z dziedziny kultury i edukacji, produkcja programów radiowych i telewizyjnych, edukacja.

(111) **267654** (220) 2012 11 02 (210) 406496  
(151) 2014 04 14 (441) 2013 02 18  
(732) W.A.O. CORPORATION (UK) LIMITED, Road Town, VG.

(540)



Kolor znaku: szary, biały, niebieski, ciemnoniebieski

(531) 24.1.3, 24.1.5, 24.1.17, 27.5.1, 29.1.13

(510), (511) **36** usługi w zakresie udzielania gwarancji na różnorodne towary i urządzenia, usługi w zakresie udzielania gwarancji na różnorodne towary i urządzenia wraz z ubezpieczeniem tych gwarancji, usługi związane z przedłużaniem okresu gwarancji i zakresu przedmiotowego gwarancji w stosunku do gwarancji producenta towarów i urządzeń, usługi gwarancji na towary i urządzenia importowane, nie objęte na rynku polskim gwarancjami, usługi wyceny kosztów naprawy towarów i urządzeń, w tym kosztów napraw gwarancyjnych, **37** usługi obsługi serwisowej towarów i urządzeń prowadzone w centrach serwisowych, usługi napraw gwarancyjnych, usługi napraw serwisowych, dokonywane drogą on-line, za pośrednictwem kuriera, usługi informacji o naprawach, w tym naprawach gwarancyjnych towarów i urządzeń, usługi regeneracji zużytych części towarów i urządzeń oraz zużytych towarów i urządzeń.

(111) **267655** (220) 2012 11 02 (210) 406497

(151) 2014 04 14 (441) 2013 02 18

(732) W.A.O. CORPORATION (UK) LIMITED, Road Town, VG.

(540)



Kolor znaku: biały, niebieski, ciemnoniebieski, szary

(531) 24.1.3, 24.1.5, 24.1.17, 27.5.1, 29.1.13

(510), (511) **36** usługi w zakresie udzielania gwarancji na różnorodne towary i urządzenia, usługi w zakresie udzielania gwarancji na różnorodne towary i urządzenia wraz z ubezpieczeniem tych gwarancji, usługi związane z przedłużaniem okresu gwarancji i zakresu przedmiotowego gwarancji w stosunku do gwarancji producenta towarów i urządzeń, usługi gwarancji na towary i urządzenia importowane, nie objęte na rynku polskim gwarancjami, usługi wyceny kosztów naprawy towarów i urządzeń, w tym kosztów napraw gwarancyjnych, **37** usługi obsługi serwisowej towarów i urządzeń prowadzone w centrach serwisowych, usługi napraw gwarancyjnych, usługi napraw serwisowych, dokonywane drogą on-line, za pośrednictwem kuriera, usługi informacji o naprawach, w tym naprawach gwarancyjnych towarów i urządzeń, usługi regeneracji zużytych części towarów i urządzeń oraz zużytych towarów i urządzeń.

(111) **267656** (220) 2012 12 10 (210) 408120

(151) 2014 06 17 (441) 2013 04 02

(732) ARTUR SPÓŁKA Z OGRANICZONĄ ODPOWIEDZIALNOŚCIĄ, Warszawa, PL.

(540)

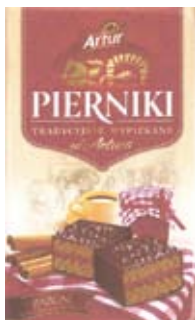

Kolor znaku: biały, złoty, ciemnoczerwony, czerwony, beżowy, żółty, pomarańczowy, brązowy, ciemnobrązowy, czarny, ciemnoróżowy

(531) 2.1.11, 2.1.23, 2.9.1, 8.1.9, 8.1.15, 9.1.9, 11.3.1, 11.3.4, 11.3.25, 13.3.1, 13.3.2, 13.3.7, 27.5.1, 29.1.15

(510), (511) **30** wyroby cukiernicze i słodczyce, w tym ciasta, pierniki.(111) **267657** (220) 2012 12 10 (210) 408121

(151) 2014 06 17 (441) 2013 04 02

(732) ARTUR SPÓŁKA Z OGRANICZONĄ ODPOWIEDZIALNOŚCIĄ, Warszawa, PL.

(540)



Kolor znaku: biały, złoty, ciemnoczerwony, czerwony, żółty, pomarańczowy, niebieski, jasnoniebieski, granatowy, ciemnoszary, szary, jasnoszary, ciemnozielony, zielony, jasnozielony, jasnobrązowy, brązowy

(531) 2.9.1, 6.7.8, 6.7.25, 6.19.1, 8.1.3, 8.1.7, 8.3.1, 8.3.3, 8.3.7, 26.11.1, 26.11.13, 27.5.1, 29.1.15

(510), (511) **30** produkty zbożowe, w szczególności wypieki; wyroby cukiernicze i słodczyce, w tym ciastka.(111) **267658** (220) 2012 12 10 (210) 408123

(151) 2014 06 17 (441) 2013 04 02

(732) ARTUR SPÓŁKA Z OGRANICZONĄ ODPOWIEDZIALNOŚCIĄ, Warszawa, PL.

(540)



Kolor znaku: biały, złoty, żółty, pomarańczowy, czerwony, jasnobrązowy, brązowy, ciemnobrązowy, czarny

(531) 2.9.1, 8.1.9, 8.1.19, 11.3.1, 11.3.4, 26.11.1, 26.11.13, 27.5.1, 29.1.15

(510), (511) **30** wyroby cukiernicze i słodczyce, w tym ciastka.(111) **267659** (220) 2012 12 10 (210) 408125

(151) 2014 06 17 (441) 2013 04 02

(732) ARTUR SPÓŁKA Z OGRANICZONĄ ODPOWIEDZIALNOŚCIĄ, Warszawa, PL.

(540)



Kolor znaku: biały, złoty, czerwony, ciemnoczerwony, żółty, pomarańczowy, niebieski, jasnoniebieski, granatowy, jasnoróżowy, różowy, ciemnoróżowy, zielony, czarny

(531) 2.9.1, 4.5.5, 8.1.9, 8.3.3, 8.3.7, 27.5.1, 29.1.15

(510), (511) **30** wyroby cukiernicze i słodczyce, w tym ciastka, herbatniki.

(111) **267660** (220) 2012 12 10 (210) 408128  
 (151) 2014 06 17 (441) 2013 04 02  
 (732) ARTUR SPÓŁKA Z OGRANICZONĄ ODPOWIEDZIALNOŚCIĄ,  
 Warszawa, PL.  
 (540)

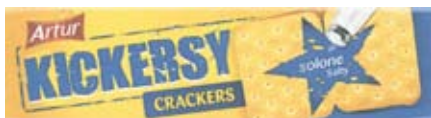

Kolor znaku: biały, złoty, żółty, pomarańczowy, czerwony, brązowy, niebieski, granatowy, szary, czarny  
 (531) 1.1.1, 1.1.2, 8.1.9, 11.3.5, 11.3.13, 27.5.1, 29.1.15  
 (510), (511) **30** ciastka, krakersy.

(111) **267661** (220) 2012 12 10 (210) 408130  
 (151) 2014 06 17 (441) 2013 04 02  
 (732) ARTUR SPÓŁKA Z OGRANICZONĄ ODPOWIEDZIALNOŚCIĄ,  
 Warszawa, PL.  
 (540)



Kolor znaku: biały, złoty, żółty, pomarańczowy, jasnoczerwony, czerwony, ciemnobrązowy, jasnozielony, zielony, ciemnozielony, czarny  
 (531) 2.9.1, 5.7.6, 8.1.9, 8.1.19, 11.3.1, 11.3.4, 27.5.1, 29.1.15  
 (510), (511) **30** wyroby cukiernicze i słodczy, w tym ciastka.

(111) **267662** (220) 2013 08 12 (210) 417751  
 (151) 2014 06 30 (441) 2013 11 25  
 (732) HANKE KATARZYNA, Borowski Las, PL.  
 (540) Zielony Koń  
 (510), (511) **39** wynajmowanie koni, **41** usługi obozów wakacyjnych w zakresie rozrywki, **43** wynajmowanie pomieszczeń na pobyt czasowy.

(111) **267663** (220) 2011 05 18 (210) 385489  
 (151) 2014 06 13 (441) 2011 08 29  
 (732) JANUARY WYSOCKI FIRMA HANDLOWA BATLAMP,  
 Szczecin, PL.  
 (540)

**GREEN  
 LINE**

(531) 26.11.1, 27.5.1  
 (510), (511) **09** urządzenia i przyrządy do przełączania, przekształcania, sterowania i regulacji energii elektrycznej z wyłączeniem: urządzeń nagrywających, nadających programy lub reprodukcji dźwięku i obrazu inne niż przyrządy do komunikacji a mianowicie radia, telewizory, odtwarzacze wideo, kamery wideo, sprzęt audio i ich części, urządzeń rozrywkowych jako dodatki do odbiorników telewizyjnych; żelazek; żelazek elektrycznych i żelazek parowych, prasownic; elektrycznych urządzeń do zakręcania włosów, lokówek, kabli elektrycznych, mianowicie kabli łączących, przewodów instalacyjnych, przewodów i kabli zasilających; naukowych, elektrycznych, geodezyjnych, wagowych, pomiarowych, sygnalizacyjnych i kontrolnych (inspekcyjnych) urządzeń i instrumentów, centralnych jednostek sterujących do pomp ciepła, wymienników ciepła i urządzeń wentylacyjnych; magnetycznych nośników danych, sprzętu przetwarzającego dane i komputerów dla pomp ciepła i centralnych jednostek sterujących dla pomp ciepła, wymienników ciepła i urządzeń wentylacyjnych; urządzeń do gaszenia ognia, **11** źródła światła.

(111) **267664** (220) 2012 10 29 (210) 406356  
 (151) 2014 04 23 (441) 2013 02 18  
 (732) GEŚICKI RADOSŁAW VEMAT-2, Łódź, PL.  
 (540)



Kolor znaku: brązowy, czarny, beżowy, czerwony, biały  
 (531) 1.15.3, 5.7.1, 5.7.6, 26.4.2, 27.5.1, 29.1.15  
 (510), (511) **09** urządzenia i przyrządy: naukowe, żeglarskie, geodezyjne, elektryczne, fotograficzne, kinematograficzne, optyczne, wagowe, pomiarowe, sygnalizacyjne, kontrolne, do ratowania życia, do celów dydaktycznych; urządzenia i przyrządy elektryczne przewodzące, transformujące, akumulatorowe i kontrolno-sterujące; urządzenia do nagrywania, transmisji lub reprodukcji dźwięku lub obrazu; magnetyczne nośniki danych, płyty (dyski) z nagraniami; automaty sprzedające i mechanizmy do urządzeń uruchamianych przez wrzucenie monety; kasy sklepowe, maszyny liczące, sprzęt przetwarzający dane i komputery; urządzenia do gaszenia ognia, uruchamiane monetami dystrybutory żywności i napojów, **30** kawa, herbata, kakao, cukier, ryż, tapioka, sago, kawa nienaturalna; mąka i produkty zbożowe, chleb, wyroby cukiernicze i słodczy, lody; miód, melasa (syropy); drożdże, proszek do pieczenia; sól, musztarda; ocet, sosy (przyprawy); przyprawy; lody, **43** usługi zaopatrzenia w żywność i napoje; tymczasowe zakwaterowanie, usługi cateringowe.

(111) **267665** (220) 2012 11 26 (210) 407400  
 (151) 2014 01 25 (441) 2013 03 18  
 (732) CHRZANOWSKI MAREK, STANECKI LESZEK OLEOFARM  
 SPÓŁKA CYWILNA, Wrocław, PL.  
 (540)

**Artro-Vital**

Kolor znaku: biały, fioletowy  
 (531) 26.4.4, 27.5.1, 29.1.12  
 (510), (511) **05** substancje dietetyczne do celów leczniczych, suplementy diety i produkty żywnościowe do celów leczniczych wzbogacone substancjami pochodzenia roślinnego i/lub mikroelementami i/lub makroelementami, suplementy odżywcze i wspomagające leczenie płynne, w proszku, w zawiesinie, w tabletkach i w kapsułkach z ekstraktami roślinnymi, witaminami i minerałami, **29** oleje jadalne i tłuszcze, koncentraty i odżywki wysokobiałkowe wzbogacone witaminami i minerałami, odżywki wzbogacone aminokwasami oraz ekstraktami i sokami roślinnymi, **30** koncentraty i odżywki węglowodanowe i wysokoenergetyczne wzbogacone witaminami i solami mineralnymi.

(111) **267666** (220) 2013 01 18 (210) 409385  
 (151) 2014 06 13 (441) 2013 04 29  
 (732) LISZEWSKI RADOSŁAW, Sejny, PL.  
 (540) JA UWIELBIAM JĄ ONA TU JEST I TAŃCZY DLA MNIE  
 (510), (511) **09** płyty fonograficzne, dyski kompaktowe audio-wideo, dyski kompaktowe jako CD-ROM-y, dyski magnetyczne, dyski kompaktowe audio-wideo, dyski kompaktowe jako CD-ROM-y, **16** afisze, plakaty z papieru lub kartonu, formularze-blankiety, druki, drukowane publikacje, fotografie-wydrukowane, materiały drukowane, karty muzyczne z życzeniami, karty pocztowe, karty zawiadomienia jako artykuły piśmienne, **18** aktówki, teczki, kufereki, kufereki na kosmetyki

bez wyposażenia, kufry bagażowe, kufry podróżne, teczki na nuty, opakowania ze skóry, pokrowce na parasole, parasolki, plecaki, plecaki turystyczne, portfele, portmonetki, siatki na zakupy, torby alpinistyczne, torby na kółkach, podróżne torby na ubranie, torby na zakupy, torby plażowe, torby podróżne, torby skórzane na narzędzia, bez zawartości, torby sportowe, torby turystyczne, torebki, walizki, **25** bandany na szyję, berety, bielizna osobista, bluzy, kombinezony, buty, korki do butów piłkarskich, buty sportowe, buty sznurowane, chusty, fulardy, czapki jako nakrycia głowy, daszki jako nakrycia głowy, daszki do czapek, dzianina jako odzież, dżerseje jako ubrania, fartuchy jako odzież, fulary jako ozdobne krawaty, garnitury, getry, gorsety, kalosze, kamizelki, kapelusze, kapelusze papierowe jako odzież, kaptury jako odzież, kąpielówki, kołnierzyki przypinane, kombinezony jako odzież, kostiumy kąpielowe, koszule, koszule z krótkimi rękawami, koszulka gimnastyczna, koszulki gimnastyczne, krawaty, kurtki jako odzież, legginsy, majtki, maski na oczy do spania, mundury, nakrycia głowy jako odzież, obuwie, obuwie gimnastyczne, obuwie piłkarskie, obuwie plażowe, obuwie sportowe, odzież, odzież dla automobilistów, odzież dla kolarzy, odzież gimnastyczna, odzież gotowa, odzież papierowa, odzież wodoodporna, odzież ze skóry, odzież z imitacji skóry, bielizna, pantofle domowe, pantofle kąpielowe, półbuty, rękawiczki jako odzież, rękawiczki z jednym palcem, sandały, sandały kąpielowe, slipy, spodnie, spódnice, staniki, stroje kąpielowe, stroje plażowe, sukienki, swetry, szale, szaliki, szelki, szlafroki, T-shirty, **41** pisanie tekstów innych niż reklamowych, publikowanie tekstów innych niż teksty reklamowe, publikacje elektroniczne online książek i periodyków, publikowanie elektroniczne online nie do pobrania, radiowe programy rozrywkowe, produkcja programów radiowych i telewizyjnych, telewizyjne programy rozrywkowe, karaoke-usługi związane z organizacją imprez karaoke, usługi związane z organizowaniem i obsługą dyskotek, informacja o imprezach rozrywkowych, organizowanie i prowadzenie koncertów, organizowanie konkursów jako edukacja lub rozrywka, organizowanie przyjęć jako rozrywka, organizowanie spektakli jako impresariat, organizowanie zawodów sportowych, produkcja usług muzycznych, rozrywka, usługi prezenterów muzyki.

(111) **267667** (220) 2013 02 12 (210) 410386  
 (151) 2014 05 15 (441) 2013 05 27  
 (732) PREMIUM DISTRIBUTION SPÓŁKA Z OGRANICZONĄ  
 ODPOWIEDZIALNOŚCIĄ, Zielona Góra, PL.  
 (540)



Kolor znaku: biały, niebieski, zielony, różowy  
 (531) 1.15.15, 26.13.25, 27.5.1, 29.1.15  
 (510), (511) **32** napoje bezalkoholowe, wody mineralne.

(111) **267668** (220) 2013 02 15 (210) 410565  
 (151) 2014 04 01 (441) 2013 05 27  
 (732) NOWORYTA-BURKOT EWA, Kraków, PL.  
 (540)



Kolor znaku: czerwony, pomarańczowy, szary  
 (531) 16.3.1, 27.5.1, 29.1.13  
 (510), (511) **35** organizowanie targów w celach handlowych i sponsorowanych, **41** organizowanie i prowadzenie konferencji, organizowanie szkoleń i sympozjów, publikowanie tekstów innych niż teksty reklamowe.

(111) **267669** (220) 2013 02 19 (210) 410723  
 (151) 2014 04 08 (441) 2013 06 10

(732) PRIMA POLAND SPÓŁKA Z OGRANICZONĄ  
 ODPOWIEDZIALNOŚCIĄ, Poznań, PL.

(540) START ME UP

(510), (511) **30** kawa, w tym kawa w opakowaniach do filtrowania lub zaparzania, napoje na bazie kawy; kawa i napoje kawowe z zawierające: mleko, mleko w proszku, substytuty kawy, czekolada, płatki zbożowe, owoce, cukier, zioła lub przyprawy lub mieszanki tych produktów; wyciągi z kawy, kawa rozpuszczalna, substytuty kawy; herbata, napoje na bazie herbaty, herbata liściasta, herbata ziołowa, wyciągi z herbaty, herbata rozpuszczalna, substytuty herbaty, napary z herbaty, napary; kakao, napoje na bazie kakao; czekolada i wyciągi z czekolady w proszku, w formie ziarnistej lub płynnej; ryż, tapioka, sago; mąka i produkty zbożowe, chleb, herbatniki, ciasta i słodczyce; lody; miód, melasa; drożdże; proszek do pieczenia; sól, musztarda; pieprz, ocet, przyprawy; sosy owocowe; przyprawy; zioła do przygotowywania (sporządzania) napojów; mieszanki ziół do przygotowywania (sporządzania) napojów; mieszanki składające się głównie z ziół z dodatkiem suszonych owoców do przygotowywania (sporządzania) napojów; wywary z ziół nie przeznaczone do celów medycznych; lód.

(111) **267670** (220) 2013 03 01 (210) 411154  
 (151) 2014 01 31 (441) 2013 06 10

(732) ORIFLAME COSMETICS S.A., Luksemburg, LU.

(540) TWOJE MARZENIA NASZĄ INSPIRACJĄ - ORIFLAME

(510), (511) **03** mydła, wyroby perfumeryjne, olejki eteryczne, kosmetyki, lotiony do włosów; preparaty do czyszczenia zębów.

(111) **267671** (220) 2013 03 04 (210) 411225  
 (151) 2014 02 18 (441) 2013 06 24

(732) BANK POLSKIEJ SPÓŁDZIELCZOŚCI SPÓŁKA AKCYJNA,  
 Warszawa, PL.

(540)



Kolor znaku: zielony, jasnozielony, biały

(531) 1.17.11, 26.4.3, 26.11.1, 27.5.1, 29.1.12

(510), (511) **36** agencje ściągania wierzytelności, doradztwo w sprawach finansowych, doradztwo w zakresie długów.

(111) **267672** (220) 2013 03 11 (210) 411488  
 (151) 2014 03 27 (441) 2013 06 24

(732) DARVIT SPÓŁKA Z OGRANICZONĄ ODPOWIEDZIALNOŚCIĄ,  
 Kielce, PL.

(540)



Kolor znaku: biały, czerwony, szary

(531) 1.15.15, 26.4.2, 27.5.1, 29.1.13

(510), (511) **32** soki z owoców i warzyw.

(111) **267673** (220) 2013 03 12 (210) 411598  
 (151) 2014 03 21 (441) 2013 06 24

(732) LOBO SPÓŁKA Z OGRANICZONĄ ODPOWIEDZIALNOŚCIĄ,  
 Kraków, PL.

(540)



(531) 26.4.2, 27.5.1

(510), (511) **16** publikacje drukowane, broszury, cenniki, druki, folde-ry, fotografie, katalogi, plakaty, opakowania z papieru, tektury i two-



rzyw sztucznych, owijki z papieru, tektury i tworzyw sztucznych, konstrukcje ekspozycyjne z papieru, tektury i tworzyw sztucznych, **35** usługi marketingowe, doradztwo w marketingu i sprzedaży, usługi informacji handlowej, badania rynkowe i analiza rynku, organizacja targów i wystaw handlowych, organizowanie sieci sprzedaży i dystrybucji towarów, prezentacja towarów w punktach sprzedaży i magazynowania artykułów spożywczych i napojów, sprzedaż hurtowa i detaliczna produktów spożywczych i napojów, sprzedaż produktów spożywczych i napojów z dostawą do zamawiającego, sprzedaż produktów spożywczych i napojów za pośrednictwem Internetu, **39** usługi transportowe, dostawa towarów, dostawa towarów w systemie sprzedaży do zamawiającego, pakowanie i składowanie towarów, organizacja i negocjacja dostaw towarów.

(111) **267674** (220) 2013 03 15 (210) 411752  
 (151) 2014 02 10 (441) 2013 06 24  
 (732) GŁUC STANISŁAW Z.H.U. HANDEL-USŁUGI, Tarnawa  
 Dolna, PL.  
 (540)



Kolor znaku: czerwony, czarny, biały

(531) 26.4.3, 26.4.9, 27.5.1, 29.1.13  
 (510), (511) **12** wózki dziecięce, wózki spacerowe, krzeselka bezpieczeństwa do pojazdów dla dzieci, rowery dla dzieci, **18** nosidełka dla dzieci, **20** chodziki dla dzieci, krzesła wysokie dla dzieci, kolebki, kołyski, leżaki dla dzieci, łóżeczka dla dzieci, materace, meble, poduszki, pojemniki na zabawki, ramy do obrazów, regały, śpiwory dla dzieci, **24** bielizna pościelowa, pokrycia na materace, pokrycia na poduszki, moskitiery, pledy, ręczniki kąpielowe, serwety tekstylne, obrusy z materiałów tekstylnych, ściereki z materiałów tekstylnych, rękawice toaletowe, **25** bielizna dziecięca, odzież, buty, kapcie, nakrycia głowy, pieluszki dla dzieci tekstylne, czepki kąpielowe, obuwie gimnastyczne, kostiumy kąpielowe, kombinezony, koszule, kaftanki, majtki, piżamy, stroje plażowe, podkoszulki, rajstopy, rękawiczki, skarpety, spodnie, spodnie, sukienki, swetry, szlafroki, trykoty, wyprawki niemowlęce, **28** zabawki, sprzedaż hurtowa i detaliczna za pośrednictwem Internetu artykułów dla dzieci, zabawek, odzieży i obuwia, pościeli, kosmetyków, pieluszek, reklama towarów, prowadzenie akcji promocyjnych towarów, usługi marketingowe, usługi w zakresie dostarczania informacji na stronach internetowych odnośnie sprzedawanych towarów, pozyskiwanie danych do baz danych, systematyzowanie tych danych i zarządzanie tymi danymi, badanie rynku, dystrybucja materiałów reklamowych, informacje handlowe, sondaże, pokazy towarów, reklama za pośrednictwem sieci komputerowych Internetu, publikowanie tekstów reklamowych, organizowanie targów handlowych, organizowanie i prowadzenie kampanii reklamowych.

(111) **267675** (220) 2013 03 25 (210) 412133  
 (151) 2014 04 17 (441) 2013 07 08  
 (732) ZGRZEBNY JAROSŁAW, STASIAK KONRAD ECOCHEM,  
 Częstochowa, PL.  
 (540)



Kolor znaku: biały, czarny, czerwony

(531) 26.4.4, 26.4.22, 27.5.1, 29.1.13

(510), (511) **01** produkty chemiczne przeznaczone dla przemysłu, prac badawczych oraz kleje i spoiwa przeznaczone dla przemysłu m.in. materiały syntetyczne do absorpcji oleju, aceton, gaz do aerozoli, żywice akrylowe w stanie surowym, alkaliczne związki żrące, mieszaniny chemiczne kwasoodporne, środki chemiczne dla przemysłu, dodatki chemiczne do olejów, dodatki chemiczne do paliw silnikowych, dodatki detergentowe do benzyny, hormony przyspieszające dojrzewanie owoców, jako preparaty chemiczne do matowienia emalii, produkty do zmętniania emalii, preparaty chemiczne do wytwarzania farb, gaz rozpylający do aerozoli, gumy jako materiały do klejenia, inne niż do użytku biurowego i domowego, środki chemiczne do impregnacji materiałów tekstylnych, środki chemiczne do impregnacji skóry, spoiwa impregnujące chemikalia, z wyjątkiem farb, preparaty do usuwania kamienia kotłowego, kleje jako apretura, kleje jako materiały klejące do celów przemysłowych, kleje do afiszów, kleje do celów przemysłowych, kleje do obuwia, środki do konserwacji betonu, z wyjątkiem farb i olejów, kwasoodporne mieszaniny chemiczne, rozpuszczalniki do lakierów, płyny wzmacniające działanie materiałów ściernych, środki do matowienia, matowienie emalii lub szkła, środki chemiczne przeciwdziałające matowieniu szyb, preparaty chemiczne ułatwiające stapianie metali, środki do hartowania metali, środki do utwardzania metali, środki do usuwania nafty, substancje klejące do naprawy stuczonych przedmiotów, kleje do obuwia, środki chemiczne do rozpuszczania skrobi jako środki do odklejania, preparaty stosowane przy odlewaniu, płyny do odsiarczania akumulatorów elektrycznych, preparaty do odfuszczenia stosowane w procesach produkcyjnych, tworzywa sztuczne do absorpcji oleju, preparaty do oczyszczania oleju, środki do dysocjacji oleju, środki do odbarwiania oleju, środki do usuwania oleju, oleje jako dodatki i modyfikatory chemiczne, oleje dla garbarstwa, oleje do konserwacji żywności, oleje do przemysłowego garbowania skór, oleje do wyprawiania skór, kity i lepiki jako olejowe spoiwa, kwas ortofosforowy, produkty chemiczne do ożywania skór do użytku przemysłowego, dodatki chemiczne do paliw silnikowych, preparaty służące oszczędzaniu paliwa, preparaty do zapobiegania pleśni lub rdzy, płyny do napędu automatycznego, płyny do obwodów hydraulicznych, płyny do układu kierowniczego ze wspomaganie, płyny hamulcowe, płyny wspomagające do materiałów ściernych, preparaty do obróbki wykończeniowej stali, preparaty przeciwwilgociowe stosowane w murarstwie z wyjątkiem farb, preparaty chemiczne dla przemysłu, garbarstwo jako renowacja chemiczna, roztwory zapobiegające tworzeniu się piany w akumulatorach lub bateriach, czynnik chłodzący do silników samochodowych, szpachlówka do karoserii samochodowej, preparaty zapobiegające zagotowaniu czynników chłodzących w silnikach, środki chemiczne do usuwania osadu węglowego na silnikach, antydetonatory do silników spalinowych, spoiwa do betonu, preparaty do obróbki wykończeniowej stali, substancje zapobiegające zamazaniu, substancje żrące do celów przemysłowych, suchy lud jako stały dwutlenek węgla, środki do chłodzenia silników pojazdów, dodatki chemiczne do środków grzybobójczych, dodatki chemiczne do środków owadobójczych, utleniacze jako dodatki chemiczne do paliwa silnikowego, woski do czyszczenia, **02** farby, lakiery, środki zapobiegające korozji i zabezpieczające drewno m.in. farby alumi-niowe, proszek brązu do malowania, farby stosowane w ceramice, biel cynkowa jako pigment, lakiery jako emalie, emalie do malowania, emulsja srebrna jako pigment, rozcieńczalniki do farb, farby bakteriobójcze, ogniodporne, podkładowe, przeciw zanieczyszczeniom, stosowane w ceramice, wodne kazeinowe, wodne klejowe, rozcieńczalniki do lakierów, preparaty zapobiegające matowieniu metali, srebrna pasta, pigmenty, powłoki zabezpieczające podwozia pojazdów, powłoki zabezpieczające podwozia pojazdów przed korozją, farby jako powłoki, farby jako powłoki do drewna, preparaty do konserwacji drewna, preparaty zabezpieczające do metali, oleje przeciwrzeczne, smary przeciwrzeczne, preparaty zabezpieczające przed rdzą, spoiwa do farb, emulsje srebrne jako pigmenty, środki antykorozyjne, utwardzacze do lakierów, utwardzacza do akwareli, zagęszczacze do farb, złocienia, żywice naturalne w stanie surowym, **03** środki do czyszczenia, polerowania, szorowania i ścierania, mydła, mydełka m.in. amoniak jako alkalia lotne stosowane jako detergent, antypoślizgowe płyny do podłóg lub wosk do podłóg, preparaty antystatyczne do celów domowych, wosk krawiecki, środki do usuwania lakierów, odświeżacze do ust w aerozolu, preparaty do usuwania pasty do podłóg, pasty do skór zwierzęcych, powietrze sprężone w puszcze do czyszczenia i odkurzania, preparaty do prania chemicznego, preparaty do nabłyszczania liści roślin, preparaty do usuwa-

nia rdzy, preparaty do udrożniania rur, kremy jako pasty do skóry zwierzęcej, płyny do spryskiwania szyb, suche szampony, szampiony, zapachowe środki odświeżające powietrze, wosk do parkietów, **04** oleje i tłuszcze przemysłowe, smary, mieszaniny pochłaniające kurz, nawilżające i wiążące, w tym oleje do farb.

(111) **267676** (220) 2013 04 03 (210) 412469  
 (151) 2014 04 02 (441) 2013 07 22  
 (732) GOŁDAPSKI FUNDUSZ LOKALNY, Gołdap, PL.  
 (540)



Kolor znaku: czerwony, czarny

(531) 3.7.21, 27.5.1, 29.1.12

(510), (511) **35** edycja tekstów reklamowych, fotokopiowanie, publikacja tekstów reklamowych, rozpowszechnianie materiałów reklamowych, marketing, usługi reklamy, zgrupowanie na rzecz osób trzecich różnych towarów pozwalające nabywcy wygodnie je oglądać i kupować w hurtowni i sklepie z produktami określanymi jako produkty lokalne, a w szczególności z produktami spożywczymi oraz wyrobami z wikliny, drewna, kamienia, kamieni szlachetnych i półszlachetnych, metalu oraz wyrobami rękodzieła dziewiarskiego, promocja rękodzielnictwa i towarów lokalnych, zgrupowanie na rzecz osób trzecich różnych towarów pozwalające nabywcy je oglądać i kupować w punktach sprzedaży z towarami rękodzielniczymi, takimi jak: świece, metaloplastyka, drobne wyroby żelazne i metalowe, biżuteria, obrazy, wyroby ze skóry, wyroby z drewna, wyroby z korka, wyroby z trzciny, wyroby z wikliny, wyroby z rogu, wyroby z kości, wyroby szklane, porcelanowe, ceramiczne, tekstylia, wyroby włókiennicze, koronki, hafty, dywany, kilimy, maty, **39** organizowanie podróży, organizowanie zwiedzania, usługi agencji turystycznej, turystyka (zwiedzanie), **41** organizacja szkoleń, sympozjów, konferencji, kongresów, wystaw i innych imprez edukacyjnych, kulturalnych i sportowych, publikacja tekstów innych niż reklamowe, usługi edukacyjne, nauczanie, publikowanie książek, tłumaczenia, fotografowanie; wykonywanie fotoreportażu, informacja o rozrywkach i rekreacji, lekcje muzealne, zielone szkoły, usługi muzealne, usługi wydawnicze; popularyzacja postaw prospołecznych i ekologicznych; usługi związane z organizowaniem wypoczynku, organizowanie konkursów, pokazów, szkoleń, warsztatów, kształcenie praktyczne (pokazy); usługi wystawiennicze; nagrywanie filmów; publikacje elektroniczne on-line książek i periodyków, **43** biura i agencje dotyczące zakwaterowania, hotele, pensjonaty, agroturystyka, zakwaterowanie czasowe, przygotowanie do konsumpcji napojów i żywności.

(111) **267677** (220) 2013 04 08 (210) 412620  
 (151) 2014 04 24 (441) 2013 07 22  
 (732) VIVE MARKET SPÓŁKA Z OGRANICZONĄ  
 ODPOWIEDZIALNOŚCIĄ, Kielce, PL.  
 (540)



Kolor znaku: niebieski, żółty, szary

(531) 26.4.1, 26.4.9, 26.15.1, 29.1.13

(510), (511) **18** paski i torby ze skóry i skóropodobne, galanteria skórzana i skóropodobna, **24** bielizna pościelowa, obrusy, serwetki, ręczniki, ścierki, koce, pledy, firany, zasłony, narzuty, pokrowce na meble,

pościel, materace, **25** odzież, obuwie, nakrycia głowy, **35** usługi sprzedaży detalicznej, hurtowej oraz za pośrednictwem Internetu w zakresie towarów z branży odzieżowej, materiałów tekstylnych do wyposażenia wnętrz, wyrobów ze skóry i skóropodobnych.

(111) **267678** (220) 2013 04 08 (210) 412640  
 (151) 2014 05 13 (441) 2013 07 22  
 (732) VIVE MARKET SPÓŁKA Z OGRANICZONĄ  
 ODPOWIEDZIALNOŚCIĄ, Kielce, PL.  
 (540)



Kolor znaku: niebieski, żółty, szary, biały

(531) 25.7.8, 26.15.1, 27.5.1, 29.1.14

(510), (511) **18** paski i torby ze skóry i skóropodobne, galanteria skórzana i skóropodobna, **24** bielizna pościelowa, obrusy, serwetki, ręczniki, ścierki, koce, pledy, firany, zasłony, narzuty, pokrowce, **25** odzież, obuwie, nakrycia głowy, **35** usługi sprzedaży detalicznej, hurtowej oraz za pośrednictwem Internetu w zakresie towarów z branży odzieżowej, materiałów tekstylnych do wyposażenia wnętrz, wyrobów ze skóry i skóropodobnych.

(111) **267679** (220) 2013 04 10 (210) 412821  
 (151) 2014 04 28 (441) 2013 07 22  
 (732) CZYSTO.PL SPÓŁKA Z OGRANICZONĄ  
 ODPOWIEDZIALNOŚCIĄ, Kraków, PL.  
 (540)



Kolor znaku: żółty, niebieski

(531) 24.17.5, 26.1.4, 26.1.17, 27.5.1, 27.7.1, 29.1.12

(510), (511) **03** preparaty czyszczące, mydła, detergenty, środki polerujące, środki nabłyszczające, kosmetyki samochodowe, **35** usługi w zakresie reklamy, biznesu, zarządzania, administrowania i doradztwa dotyczącego prowadzenia działalności gospodarczej, usługi w zakresie wdrażania systemów zarządzania jakością, zarządzanie w działalności handlowej i usługowej, usługi konsultingowe w zakresie prowadzenia myjni samochodowych, usługi w zakresie czynności biurowych, **37** usługi myjni samochodowych, mycie, polerowanie, czyszczenie i konserwacja pojazdów i przyczep, wynajem myjni samochodowych, budownictwo przemysłowe w zakresie budowy i modernizacji myjni samochodowych, czyszczenie budynków i pomieszczeń, sprzątanie.

(111) **267680** (220) 2013 04 12 (210) 412925  
 (151) 2014 06 23 (441) 2013 07 22  
 (732) AFLOFARM FARMACJA POLSKA SPÓŁKA Z OGRANICZONĄ  
 ODPOWIEDZIALNOŚCIĄ, Pabianice, PL.  
 (540) aromactiv

(510), (511) **05** produkty farmaceutyczne, środki sanitarne do celów medycznych; substancje dietetyczne do celów leczniczych; suplementy diety; żywność dla niemowląt; zioła lecznicze, ekstrakty roślinne o przeznaczeniu leczniczym, środki odkażające, fungicydy, herbicydy, **29** środki dietetyczne, produkty uzupełniające dietę, żywność dietetyczna-inne niż do celów leczniczych i/lub zdrowotnych; produkty zawierające witaminy i/lub minerały i/lub substancje roślinne-przeznaczone do innych celów niż farmaceutyczny lub leczniczy lub zdrowotny; środki specjalnego przeznaczenia żywieniowego -wszystkie wymienione jako produkty białkowe.

(111) **267681** (220) 2013 04 12 (210) 412929  
 (151) 2014 06 23 (441) 2013 07 22  
 (732) AFLOFARM FARMACJA POLSKA SPÓŁKA Z OGRANICZONĄ  
 ODPOWIEDZIALNOŚCIĄ, Pabianice, PL.  
 (540) prostum  
 (510), (511) **03** mydła, środki perfumeryjne, olejki eteryczne, kosme-  
 tyki, płyny do pielęgnacji włosów, środki do czyszczenia zębów, ma-  
 ści kosmetyczne, **05** produkty farmaceutyczne, środki sanitarne do  
 celów medycznych; substancje dietetyczne do celów leczniczych; su-  
 plementy diety do celów zdrowotnych; żywność dla niemowląt; zioła  
 lecznicze, ekstrakty roślinne o przeznaczeniu leczniczym, środki od-  
 każające, fungicydy, herbicydy-za wyjątkiem: odżywek w proszku, ta-  
 bletek i kapsułek; wszystkich stosowanych w ćwiczeniach na siłowni  
 i w diecie dla sportowców; preparatów energetycznych i preparatów  
 proteinowych, **29** środki dietetyczne, produkty uzupełniające dietę,  
 żywność dietetyczna-inne niż do celów leczniczych i/lub zdrowot-  
 nych; produkty zawierające witaminy i/lub minerały i/lub substancje  
 roślinne-przeznaczone do innych celów niż farmaceutyczny lub lecz-  
 niczy lub zdrowotny; środki specjalnego przeznaczenia żywieniowe-  
 go-wszystkie wymienione jako produkty białkowe.

(111) **267682** (220) 2013 04 17 (210) 413214  
 (151) 2014 05 28 (441) 2013 08 05  
 (732) SPÓŁDZIELCZA MLECZARNIA SPOMLEK, Radzyń Podlaski, PL.  
 (540)



Kolor znaku: biały, brązowy, zielony, złoty  
 (531) 5.13.25, 8.3.8, 25.1.15, 25.1.25, 26.1.1, 26.4.2, 26.15.15, 27.5.1,  
 29.1.14  
 (510), (511) **29** sery, **35** sprzedaż hurtowa i detaliczna, w tym sprzedaż  
 za pośrednictwem Internetu serów, doradztwo w sprawach działalno-  
 ści gospodarczej, organizowanie targów i wystaw w celach handlo-  
 wych, dystrybucja materiałów reklamowych dotyczących serów, in-  
 formacja handlowa, promocja sprzedaży serów, usługi organizowania  
 programów lojalnościowych, reklama za pośrednictwem sieci kompu-  
 terowych Internetu, publikowanie tekstów reklamowych, organizowa-  
 nie i prowadzenie kampanii reklamowych dotyczących serów.

(111) **267683** (220) 2013 04 17 (210) 413215  
 (151) 2014 05 28 (441) 2013 08 05  
 (732) SPÓŁDZIELCZA MLECZARNIA SPOMLEK, Radzyń Podlaski, PL.  
 (540)



Kolor znaku: biały, brązowy, pomarańczowy, złoty  
 (531) 5.13.25, 8.3.8, 25.1.15, 25.1.25, 26.1.1, 26.4.2, 27.5.1, 29.1.14  
 (510), (511) **29** sery, **35** sprzedaż hurtowa i detaliczna, w tym sprzedaż  
 za pośrednictwem Internetu serów, doradztwo w sprawach działalno-  
 ści gospodarczej, organizowanie targów i wystaw w celach handlo-  
 wych, dystrybucja materiałów reklamowych dotyczących serów, in-  
 formacja handlowa, promocja sprzedaży serów, usługi organizowania  
 programów lojalnościowych, reklama za pośrednictwem sieci kompu-  
 terowych Internetu, publikowanie tekstów reklamowych, organizowa-  
 nie i prowadzenie kampanii reklamowych dotyczących serów.

(111) **267684** (220) 2013 04 17 (210) 413216  
 (151) 2014 05 28 (441) 2013 08 05  
 (732) SPÓŁDZIELCZA MLECZARNIA SPOMLEK, Radzyń Podlaski, PL.  
 (540)



Kolor znaku: biały, brązowy, złoty  
 (531) 25.1.25, 26.4.2, 27.5.1, 29.1.13  
 (510), (511) **29** sery, **35** sprzedaż hurtowa i detaliczna, w tym sprze-  
 daż za pośrednictwem Internetu serów, doradztwo w sprawach dzia-  
 łalności gospodarczej, organizowanie targów i wystaw w celach hand-  
 lowych, dystrybucja materiałów reklamowych dotyczących serów,  
 informacja handlowa, promocja sprzedaży serów, usługi organizo-  
 wania programów lojalnościowych, reklama za pośrednictwem sie-  
 ci komputerowych Internetu, publikowanie tekstów reklamowych,  
 organizowanie i prowadzenie kampanii reklamowych dotyczących  
 serów.

(111) **267685** (220) 2013 04 17 (210) 413218  
 (151) 2014 05 28 (441) 2013 08 05  
 (732) SPÓŁDZIELCZA MLECZARNIA SPOMLEK, Radzyń Podlaski, PL.  
 (540)



Kolor znaku: biały, brązowy, niebieski, złoty  
 (531) 5.7.1, 5.13.25, 8.3.8, 25.1.15, 25.1.25, 26.1.1, 26.1.4, 27.5.1, 29.1.14  
 (510), (511) **29** sery, **35** sprzedaż hurtowa i detaliczna, w tym sprze-  
 daż za pośrednictwem Internetu serów, doradztwo w sprawach dzia-  
 łalności gospodarczej, organizowanie targów i wystaw w celach hand-  
 lowych, dystrybucja materiałów reklamowych dotyczących serów,  
 informacja handlowa, promocja sprzedaży serów, usługi organizo-  
 wania programów lojalnościowych, reklama za pośrednictwem sie-  
 ci komputerowych Internetu, publikowanie tekstów reklamowych,  
 organizowanie i prowadzenie kampanii reklamowych dotyczących  
 serów.

(111) **267686** (220) 2013 04 17 (210) 413219  
 (151) 2014 05 28 (441) 2013 08 05  
 (732) SPÓŁDZIELCZA MLECZARNIA SPOMLEK, Radzyń Podlaski, PL.  
 (540)



Kolor znaku: biały, brązowy, złoty, żółty  
 (531) 5.7.1, 5.13.25, 8.3.8, 25.1.15, 25.1.25, 26.1.1, 26.1.4, 27.5.1, 29.1.14  
 (510), (511) **29** sery, **35** sprzedaż hurtowa i detaliczna, w tym sprze-  
 daż za pośrednictwem Internetu serów, doradztwo w sprawach dzia-

łałości gospodarczej, organizowanie targów i wystaw w celach handlowych, dystrybucja materiałów reklamowych dotyczących serów, informacja handlowa, promocja sprzedaży serów, usługi organizowania programów lojalnościowych, reklama za pośrednictwem sieci komputerowych Internetu, publikowanie tekstów reklamowych, organizowanie i prowadzenie kampanii reklamowych dotyczących serów.

(111) **267687** (220) 2013 04 17 (210) 413220  
 (151) 2014 05 28 (441) 2013 08 05  
 (732) SPÓŁDZIELCZA MLECZARNIA SPOMLEK, Radzyń Podlaski, PL.  
 (540)



Kolor znaku: biały, brązowy, ciemnoczerwony, złoty  
 (531) 5.9.17, 5.13.25, 8.3.8, 25.1.15, 25.1.25, 26.1.1, 26.1.4, 27.5.1, 29.1.14  
 (510), (511) **29** sery, **35** sprzedaż hurtowa i detaliczna, w tym sprzedaż za pośrednictwem Internetu serów, doradztwo w sprawach działalności gospodarczej, organizowanie targów i wystaw w celach handlowych, dystrybucja materiałów reklamowych dotyczących serów, informacja handlowa, promocja sprzedaży serów, usługi organizowania programów lojalnościowych, reklama za pośrednictwem sieci komputerowych Internetu, publikowanie tekstów reklamowych, organizowanie i prowadzenie kampanii reklamowych dotyczących serów.

(111) **267688** (220) 2013 05 06 (210) 413852  
 (151) 2014 05 19 (441) 2013 08 19  
 (732) PAWŁOWSKA-KOZIAR ANNA, Bytom, PL.  
 (540) rzepianka  
 (510), (511) **24** tekstylia i wyroby włókiennicze nie ujęte w innych klasach; narzuty na łóżka; obrusy, **25** odzież, obuwie, nakrycia głowy, **28** gry i zabawki; lalki, domki dla lalek, klocki, artykuły sportowe i gimnastyczne nie ujęte w innych klasach, **35** reklama; zarządzanie w działalności gospodarczej; sprzedaż koszulek, odzieży, dodatków do odzieży, zabawek, wyrobów włókienniczych i tekstylnych oraz artykułów sportowych i gimnastycznych; administrowanie działalności gospodarczej; prace biurowe.

(111) **267689** (220) 2013 05 06 (210) 413853  
 (151) 2014 05 19 (441) 2013 08 19  
 (732) PAWŁOWSKA-KOZIAR ANNA, Bytom, PL.  
 (540)



Kolor znaku: fioletowy, zielony  
 (531) 2.5.1, 2.5.22, 27.5.1, 29.1.12  
 (510), (511) **24** tekstylia i wyroby włókiennicze nie ujęte w innych klasach; narzuty na łóżka; obrusy, **25** odzież, obuwie, nakrycia głowy, **28** gry i zabawki; lalki, domki dla lalek, klocki, artykuły sportowe i gimnastyczne nie ujęte w innych klasach, **35** reklama; zarządzanie w działalności gospodarczej; sprzedaż koszulek, odzieży, dodatków do odzieży, zabawek, wyrobów włókienniczych i tekstylnych oraz artykułów sportowych i gimnastycznych; administrowanie działalności gospodarczej; prace biurowe.

(111) **267690** (220) 2013 05 08 (210) 413911  
 (151) 2014 05 13 (441) 2013 08 19

(732) SZWEDZICKI MARCIN VERANO, Warszawa, PL.  
 (540)



(531) 1.13.1, 27.5.1  
 (510), (511) **03** mydło dezynfekujące w płynie, **10** igły do zdobienia ciała (makijaż permanentny i tatuaż), uchwyty do igieł do tatuazu-gryf.

(111) **267691** (220) 2013 05 08 (210) 413967  
 (151) 2014 03 21 (441) 2013 08 19  
 (732) HOMEMADE SPÓŁKA Z OGRANICZONĄ  
 ODPOWIEDZIALNOŚCIĄ, Warszawa, PL.  
 (540)



(531) 11.1.1, 27.5.1, 27.7.1  
 (510), (511) **29** zupy mięsne i jarzynowe, koncentraty zup mięsnych i jarzynowych, konserwy mięsne i rybne, przetwory owocowe, warzywne, napoje mleczne z przewagą mleka, owoce i warzywa gotowane, owoce i warzywa konserwowane, owoce i warzywa suszone, owoce i warzywa w puszkach, wędliny, sałatki owocowe i warzywne, galaretki owocowe, przekąski na bazie owoców i warzyw, składniki do sporządzania zup, dżemy, **30** ciasto, ciastka, wyroby cukiernicze, słodczyce, cukierki, lody spożywcze, chipsy zbożowe, gotowe potrawy oparte na kluskach, mięso w cieście, naleśniki, kanapki, żywność na bazie mąki, napoje na bazie czekolady, herbaty, kakao, kawy, pierożki ravioli, pizze, placki, przekąski ryżowe i zbożowe, sosy pomidorowe, sosy do makaronu, sosy mięsne i warzywne, sosy sałatkowe, esencje do artykułów żywnościowych, z wyjątkiem esencji eterycznych i olejów esencyjnych, przyprawy, **32** napoje bezalkoholowe, soki na bazie owoców lub warzyw, syropy do napojów, ekstrakty owocowe bezalkoholowe, esencje i preparaty do produkcji napojów.

(111) **267692** (220) 2013 05 15 (210) 414286  
 (151) 2014 05 22 (441) 2013 09 02  
 (732) MAGIC CITY SPÓŁKA Z OGRANICZONĄ  
 ODPOWIEDZIALNOŚCIĄ, Warszawa, PL.  
 (540)



Kolor znaku: żółty, czerwony, niebieski, biały  
 (531) 1.3.2, 3.11.10, 26.13.25, 27.5.1, 29.1.14  
 (510), (511) **35** usługi gromadzenia towarów spożywczych i przemysłowych powszechnego użytku wsklepkach i hurtowniach w celu umożliwienia ich swobodnego wyboru i sprzedaży, usługi w zakresie prezentacji towarów do sprzedaży w sklepach, usługi w zakresie pomocy przy sprzedaży, administrowanie i zarządzanie hotelami, dekoracja wystaw sklepowych, usługi w zakresie reklamy, **36** usługi w zakresie: dzierżawy nieruchomości, wynajmowania pomieszczeń biurowych, zarządzania majątkiem nieruchomym, administrowania nieruchomościami, pośrednictwa w sprawach majątku nieruchomego, agencje nieruchomości, **37** usługi w zakresie: budownictwa, napraw i konserwacji budynków, nadzoru budowlanego, izolowania budynków, **39** usługi w zakresie: dostarczania towarów, wynajmowania magazynów, wynajmowania powierzchni na salony samochodowe, wypożyczania samochodów, organizowania podróży i wycieczek, agencji turystycznych, biur turystycznych, turystyki (zwiedzanie), or-

ganizowania wycieczek, rezerwowania miejsc na wycieczki, organizowania wycieczek morskich, **41** usługi w zakresie: kultury fizycznej, obozów sportowych, organizowania obozów sportowych, wypożyczania sprzętu sportowego, imprez sportowych, rozrywki, usługi instruktorów gimnastyki, usługi związane z organizowaniem i obsługą dyskotek, salony fitness, parki rozrywki, kina, sale koncertowe, salony gier, rezerwowanie miejsc na spektakle, usługi informacji o wypoczynku, usługi związane z organizacją wypoczynku, usługi wesołych miasteczek, usługi w zakresie parków rozrywki, **42** usługi w zakresie doradztwa budowlanego, projektowania budynków, **43** usługi hotelowe, kawiarnie, restauracje, restauracje samoobsługowe, bary szybkiej obsługi, przygotowywanie dań na zamówienie oraz ich dostawa, usługi rezerwacji hotelowej, rezerwowanie i wynajmowanie noclegów, domy turystyczne, **44** usługi salonów fryzjerskich, salonów piękności.

(111) **267693** (220) 2013 05 15 (210) 414294  
(151) 2014 05 22 (441) 2013 09 02

(732) MAGIC CITY SPÓŁKA Z OGRANICZONĄ  
ODPOWIEDZIALNOŚCIĄ, Warszawa, PL.  
(540) INCA PLAY

(510), (511) **35** usługi gromadzenia towarów spożywczych i przemysłowych powszechnego użytku w sklepach i hurtowniach w celu umożliwienia ich swobodnego wyboru i sprzedaży, usługi w zakresie prezentacji towarów do sprzedaży w sklepach, usługi w zakresie pomocy przy sprzedaży, administrowanie i zarządzanie hotelami, dekoracja wystaw sklepowych, usługi w zakresie reklamy, **36** usługi w zakresie: dzierżawy nieruchomości, wynajmowania pomieszczeń biurowych, zarządzania majątkiem nieruchomości, administrowania nieruchomościami, pośrednictwa w sprawach majątku nieruchomości, agencji nieruchomości, **37** usługi w zakresie: budownictwa, napraw i konserwacji budynków, nadzoru budowlanego, izolowania budynków, **39** usługi w zakresie: dostarczania towarów, wynajmowania magazynów, wynajmowania powierzchni na salony samochodowe, wypożyczania samochodów, organizowania podróży i wycieczek, agencji turystycznych, biur turystycznych, turystyki (zwiedzanie), organizowania wycieczek, rezerwowania miejsc na wycieczki, organizowania wycieczek morskich, **41** usługi w zakresie: kultury fizycznej, obozów sportowych, organizowania obozów sportowych, wypożyczania sprzętu sportowego, imprez sportowych, rozrywki, usługi instruktorów gimnastyki, usługi związane z organizowaniem i obsługą dyskotek, salony fitness, parki rozrywki, kina, sale koncertowe, salony gier, rezerwowanie miejsc na spektakle, usługi informacji o wypoczynku, usługi związane z organizacją wypoczynku, usługi wesołych miasteczek, usługi w zakresie parków rozrywki, **42** usługi w zakresie doradztwa budowlanego, projektowania budynków, **43** usługi hotelowe, kawiarnie, restauracje, restauracje samoobsługowe, bary szybkiej obsługi, przygotowywanie dań na zamówienie oraz ich dostawa, usługi rezerwacji hotelowej, rezerwowanie i wynajmowanie noclegów, domy turystyczne, **44** usługi salonów fryzjerskich, salonów piękności.

(111) **267694** (220) 2013 05 15 (210) 414295  
(151) 2014 05 22 (441) 2013 09 02

(732) REFORM COMPANY 3 SPÓŁKA Z OGRANICZONĄ  
ODPOWIEDZIALNOŚCIĄ, Warszawa, PL.  
(540) VILLAMETRO

(510), (511) **36** usługi w zakresie: dzierżawy i wyceny nieruchomości, wynajmowania pomieszczeń, zarządzania majątkiem nieruchomości, administrowania nieruchomościami, pośrednictwa w sprawach majątku nieruchomości, usługi komisji, agencji nieruchomości, **37** usługi w zakresie: budownictwa» napraw i konserwacji budynków, nadzoru budowlanego, izolowania budynków, **41** usługi w zakresie: kultury fizycznej, obozów sportowych, organizowania obozów sportowych, wypożyczania sprzętu sportowego, imprez sportowych, rozrywki, usługi instruktorów gimnastyki, usługi związane z organizowaniem i obsługą dyskotek, salony fitness, parki rozrywki, kina, sale koncertowe, salony gier, rezerwowanie miejsc na spektakle, usługi informacji o wypoczynku, usługi związane z organizacją wypoczynku, organizowanie sympozjów.

(111) **267695** (220) 2013 05 15 (210) 414296  
(151) 2014 05 22 (441) 2013 09 02

(732) BLUE CITY SPÓŁKA Z OGRANICZONĄ  
ODPOWIEDZIALNOŚCIĄ, Warszawa, PL.  
(540)



Kolor znaku: pomarańczowy, niebieski

(531) 24.17.1, 24.17.2, 25.7.1, 25.7.6, 25.7.7, 26.2.7, 29.1.12

(510), (511) **35** usługi w zakresie gromadzenia towarów w celu ich sprzedaży i umożliwienia ich swobodnego wyboru w zakresie hipermarketu i supermarketu, usługi w zakresie pomocy przy sprzedaży, administrowanie i zarządzanie hotelami, dekoracja wystaw sklepowych, usługi komisji, **36** usługi w zakresie: dzierżawy nieruchomości, wynajmowania pomieszczeń biurowych, zarządzania majątkiem nieruchomości, administrowania nieruchomościami, pośrednictwa w sprawach majątku nieruchomości, **37** usługi w zakresie: budownictwa, napraw i konserwacji budynków, nadzoru budowlanego, izolowania budynków, **39** usługi w zakresie: dostarczania towarów, wynajmowania magazynów, wynajmowania powierzchni na salony samochodowe, wypożyczania samochodów, organizowania podróży i wycieczek, agencji turystycznych, biur turystycznych, turystyki (zwiedzanie), organizowania wycieczek, rezerwowania miejsc na wycieczki, organizowania wycieczek morskich, **41** usługi w zakresie: kultury fizycznej, obozów sportowych, organizowania obozów sportowych, wypożyczania sprzętu sportowego, imprez sportowych, rozrywki, usługi instruktorów gimnastyki, usługi związane z organizowaniem i obsługą dyskotek, salony fitness, parki rozrywki, kina, sale koncertowe, salony gier, rezerwowanie miejsc na spektakle, usługi informacji o wypoczynku, usługi związane z organizacją wypoczynku, **42** usługi w zakresie doradztwa budowlanego, projektowania budynków, **43** usługi hotelowe, kawiarnie, restauracje, restauracje samoobsługowe, bary szybkiej obsługi, przygotowywanie dań na zamówienie oraz ich dostawa, usługi rezerwacji hotelowej, rezerwowanie i wynajmowanie noclegów, domy turystyczne, **44** usługi salonów fryzjerskich, salonów piękności.

(111) **267696** (220) 2013 05 22 (210) 414515  
(151) 2014 05 14 (441) 2013 09 02

(732) CIEPŁUCHA JAN GOSPODARSTWO SZKÓŁKARSKIE, Łódź, PL.  
(540)



Kolor znaku: czerwony, czarny, żółty

(531) 24.9.2, 24.9.5, 24.9.9, 26.4.2, 26.4.16, 26.4.18, 27.5.1, 29.1.13

(510), (511) **31** rośliny.

(111) **267697** (220) 2013 05 22 (210) 414557  
(151) 2014 04 08 (441) 2013 09 02

(732) PUBLIC LIMITED LIABILITY COMPANY MILKILAND N.V.,  
Amsterdam, NL.  
(540) LATTER

(510), (511) **29** mięso, ryby, drób i dziczyzna; ekstrakty mięsne; konserwowane, suszone i gotowane owoce i warzywa; galaretki, dżemy, kompoty; jaja; mleko i produkty mleczne; jadalne oleje i tłuszcze; ajvar (pasta warzywna); białko spożywcze; mleko albuminowe; alginiany do celów spożywczych; migdały preparowane; aloes do celów spożywczych; anchois; szpik kostny jadalny; przecier jabłkowy; bekon; fasolka konserwowa; kaszanka; olej kostny jadalny; bulion; preparaty do sporządzania bulionu; koncentraty bulionu; masło; masło czekoladowe; masło kokosowe; masło orzechowe; krem maślany; kawior; wędliny; ser; chipsy owocowe; chipsy ziemniaczane; maźle nieżywe; tłuszcz kokosowy; olej kokosowy; wiórki kokosowe; olej rzepakowy jadalny; olej kukurydziany; sos żurawinowy (kompot); raki nieżywe; bita śmietana; śmietana; krokiety; skorupiaki nieżywe; owoce lukrowane; zsiadłe mleko; daktyl; jadalne gniazda ptaków; kocktajle jajeczne bezalkoholowe; jaja w proszku; jaja ślimacze jadalne; mie-

szanki zawierające tłuszcz do pieczywa; surowce do produkcji tłuszczów jadalnych; kimchi; enzymy mlekowe do celów spożywczych; filety rybne; produkty spożywcze z ryb; ryby solone; potrawy z ryb do konsumpcji; ikra rybia przetworzona; ryby nieżywe; ryby konserwowane; konserwy rybne; płatki ziemniaczane; olej lniany do celów spożywczych; mrożone owoce; galaretki owocowe; skórki owocowe; owoce konserwowane w alkoholu; miąższ owoców; sałatki owocowe; owoce duszone; przekąski owocowe; owoce w puszkach; dziczyzna nieżywa; czosnek konserwowany; żelatyna; korniszony; dżem z imbiru; szynka; śledzie; hummus; klej rybi do celów spożywczych; galaretki spożywcze; sok warzywny do gotowania; kefir; kumys; smalec; opiekane wodorosty; lecytyna do gotowania; soczewica konserwowana; wątroba; pasztet z wątróbek; langusty nieżywe; homary nieżywe; chipsy ziemniaczane niskotłuszczowe; margaryna; marmolada; galaretki mięsne; mięso konserwowane; konserwy mięsne; mięso solone; napoje mleczne z przewagą mleka; koktajle mleczne; przeciera rybne; przeciera warzywne; grzyby konserwowane; małże jadalne nieżywe; orzechy preparowane; oliwa spożywcza; oliwki konserwowane; cebulki konserwowane; ostrygi nieżywe; olej z orzechów palmowych do celów spożywczych; olej palmowy do celów spożywczych; orzechy arachidowe konserwowane; groszek konserwowy; pektyna do celów spożywczych; korniszony z jarzynami w occie; pikle; pyłki kwiatowe do celów spożywczych; wieprzowina; ziemniaki zapiekane w cieście; drób nieżywy; krewetki różowe nieżywe; rodzynki; podpuszczka; sałatki warzywne; łosoś; sardynki; kapusta kwaszona; kielbasy; kielbaski w cieście; ślimaki morskie nieżywe; pestki słonecznika preparowane; nasiona preparowane; olej sezamowy; małże nieżywe; krewetki nieżywe; poczwarki jedwabnika jadalne; preparaty do sporządzania zup; jarzynowe zupy jako przetwory; zupy; soja konserwowana spożywcza; mleko sojowe jako substytut mleka; łój spożywczy; olej słonecznikowy do celów spożywczych; tahini; tofu; sok pomidorowy do gotowania; przecier pomidorowy; flaki; trufle konserwowane; tuńczyk; warzywa w puszcze; wyciągi z wodorostów do celów spożywczych; serwatka; białko jajek; jogurt; żółtka jajek.

(111) **267698** (220) 2013 05 23 (210) 414636  
 (151) 2014 05 14 (441) 2013 09 02  
 (732) OLEKSIAK ZBIGNIEW ART-FOLL, Giżycko, PL.  
 (540)



Kolor znaku: pomarańczowy, biały, szary  
 (531) 26.1.1, 26.2.1, 26.4.2, 27.5.1, 29.1.13  
 (510), (511) **35** usługi sprzedaży folii okiennej, budowlanej i samochodowej, **37** montaż verticali, rolet, żaluzji, montaż folii okiennych i samochodowych.

(111) **267699** (220) 2013 05 27 (210) 414781  
 (151) 2014 03 31 (441) 2013 09 16  
 (732) AMBER SPARK SPÓŁKA AKCYJNA, Warszawa, PL.  
 (540)



Kolor znaku: biały, fioletowy, złoty  
 (531) 27.5.1, 29.1.13  
 (510), (511) **30** herbaty, herbaty owocowo-ziółowe.

(111) **267700** (220) 2013 05 29 (210) 414841  
 (151) 2014 06 10 (441) 2013 09 16  
 (732) FENIKS SPÓŁKA JAWNA T. NIEWCZAS, M. ROSŁANIEC, W. GOŁĘBIEWSKI, Kochów, PL.  
 (540)



Kolor znaku: niebieski, biały, zielony, żółty, czerwony

(531) 1.15.9, 1.15.25, 2.1.30, 25.3.1, 27.5.1, 29.1.15  
 (510), (511) **03** pasta do butów, henna wykorzystywana jako barwnik kosmetyczny, olejki eteryczne cytronu, preparaty do ochrony przeciwślonecznej, naklejane ozdoby do paznokci, suche szampony, balsamy inne niż do celów medycznych, błyszczki do ust, żele do masażu inne niż do celów medycznych, aloesowe preparaty do celów kosmetycznych, preparaty kąpielowe do celów higienicznych, dezodoranty dla zwierząt, paski odświeżające oddech, środki odświeżające powietrze zapachowe, środki ułatwiające suszenie do zmywarek naczyń, kadzidelka, preparaty do nabłyszczania liści roślin, ściereczki nasączone detergentami, do czyszczenia, żele do wybielania zębów, powietrze sprężone w puszcze do czyszczenia i odkurzenia, płyny antypoślizgowe do podłóg, wosk antypoślizgowy do podłóg, preparaty do usuwania past do podłóg, preparaty do prania chemicznego, odświeżacze do ust w aerozolu, potpourri, mieszanki zapachowe, tusze do rzęs, lakiery do włosów, płyny po goleniu, materiały przylepne do celów kosmetycznych, preparaty do polerowania protez zębowych, chusteczki nasączone płynami kosmetycznymi, szampony dla zwierząt domowych, preparaty do udrażniania rur, preparaty do czyszczenia protez zębowych, środki do zmiękczenia tkanin, odbarwiacze do celów kosmetycznych, toniki kosmetyczne, ozdobne kalkomanie do celów kosmetycznych, dezodoranty dla ludzi i zwierząt, preparaty do usuwania farb, kleje do mocowania sztucznych rzęs, preparaty kosmetyczne do odchudzenia, farby do brody, sole do kąpieli do celów innych niż lecznicze, sole kąpielowe do celów innych niż lecznicze, środki chemiczne do ożywiania kolorów do użytku domowego wykorzystywane w praniu, aromaty do napojów, aromaty, preparaty do opalania, preparaty do usuwania rdzy, mleczko migdałowe do celów kosmetycznych, kamień ałun, alkalia lotne, amoniak używane jako detergent, papier jako materiał ścierny, materiały ściernie, łupki polerskie, mydła przeciwpotowe, środki przeciwpotne, płótno szklane, płótno ściernie, terpeny wykorzystywane jako olejki aromatyczne, olejek terpentynowy wykorzystywany jako preparat odtłuszczający, terpentyna wykorzystywana jako środek do wywabiania tłustych plam, barwniki kosmetyczne, talk kosmetyczny, ołówki do brwi, ołówki do brwi, ług sodowy, mydła, saflol, saszetki zapachowe do bielizny, mydła dezodoryzujące, preparaty do golenia, puder do makijażu, pomady do celów kosmetycznych, pumeks, kamień do polerowania, mydła przeciwpotowe do stóp, preparaty kosmetyczne do pielęgnacji skóry, produkty perfumeryjne, papier ścierny, papier do polerowania, preparaty do czyszczenia tapet, preparaty do pielęgnacji paznokci, sztuczne paznokcie, perfumy, szampony, neutralizatory do trwałej ondulacji, kosmetyki do brwi, mydła lecznicze, mięta do wyrobów perfumeryjnych, esencje miętowe, preparaty do krochmalenia, płyny do spryskiwacza do szyb, produkty toaletowe, preparaty do prania, mleczko oczyszczające od celów kosmetycznych, lotony do celów kosmetycznych, olejki toaletowe, olejek różany, olejki do celów perfumeryjnych, oleje czyszczące, olejek lawendowy, olejek jaśminowy, olejki do celów kosmetycznych, leliotropina, woda utleniona do celów kosmetycznych, tłuszcze do celów kosmetycznych, geraniol, wazelina kosmetyczna, olejek wintergrinowy, esencyjne, preparaty do perfumeryjne do oddymiania, bazy do perfum kwiatowych, preparaty do czyszczenia, kosmetyki upiększające, ekstrakty kwiatowe do perfum, olejki esencjonalne, esencje eteryczne, środki do namaczania bielizny, wosk do depilacji, preparaty do depilacji, kadzidła, szmergiel, kora mydlana do prania, woda toaletowa, woda zapachowa

wa, woda lawendowa, podchlórek potasu, środki do usuwania lakierów, preparaty do odbarwiania, zmywacze do paznokci, preparaty antystatyczny do celów domowych, tlenek glinu wykorzystywany jako ścierniwo, preparaty do usuwania kamienia kotłowego dla gospodarstwa domowego, mydła dezynfekujące, środki do czyszczenia zębów, preparaty do demakijażu, preparaty do odtłuszczania inne niż stosowane w procesach produkcyjnych, środki do szorowania, detergenty inne niż używane w procesach produkcyjnych oraz inne niż do celów medycznych, pasty do skór zwierzęcych, pasty do paszków do ostrzenia brzytwy, soda krystaliczna do czyszczenia, kremy kosmetyczne, kremy do polerowania, ołówki, kredki kosmetyczne, wybiacze plam, kreda czyszcząca, wata do celów kosmetycznych, kosmetyki, zestawy kosmetyków, kosmetyki dla zwierząt, korund wykorzystywany jako ścierniwo, środki do konserwacji skóry, pasty, barwniki do celów kosmetycznych, woda kolońska, olejki eteryczne z cytryny, wosk krawiecki, wosk polerski, wosk do podłóg, wosk do włosów, wosk pralniczy, smoła szewska, wosk szewski, środki do nadawania połysku, pasty do podłogi i mebli, wosk do butów, środki do polerowania, preparaty do polerowania, preparaty kosmetyczne do rzęs, sztuczne rzęsy, preparaty do kręcenia włosów, farby do włosów, popiół wulkaniczny do czyszczenia, olejki eteryczne z drzewa cedrowego, węgiel krzemu wykorzystywany jako materiał ścierny, węgliki metali wykorzystywany jako ścierniwo, płyny do pielęgnacji włosów, preparaty do makijażu, lakiery do paznokci, preparaty do pielęgnacji jamy ustnej nie do celów leczniczych, drewno zapachowe, środki do wygładzania stosowane w pralnictwie, środki wybielające stosowane w pralnictwie, sole wybielające, preparaty do wybielania zwierzęcej skóry, kremy wybielające do skóry, kreda malarska, olejek bergamotowy, maseczki kosmetyczne, patyczki z waty do celów kosmetycznych, pomadki do ust, mydło do golenia, preparaty kosmetyczne do kąpieli, środki barwiące stosowane w pralnictwie, mydła do ożywiania koloru tkanin, mydła, jubilerski róż polerski, krochmal do celów pralniczych, skrobia do nadawania połysku wykorzystywane w praniu, bursztyn do wyrobów perfumeryjnych, mydła migdałowe, olejek migdałowy, alun w postaci kamieni, środki do ostrzenia, środki do szlifowania, kamień polerski, kleje do przymocowywania sztucznych włosów, 16 czcionki ze stali, pióra ze stali, dozowniki taśmy przyklepnej wykorzystywane jako artykuły biurowe, naklejki adresowe, adresarki, papier, afisze, plakaty, tablice ogłoszeniowe na afisze z kartonu lub papieru, frankownice do użytku biurowego, spinacze biurowe, zszywki biurowe, obsadki, uchwyty do piór, zszywacze wykorzystywane jako artykuły biurowe, albumy, obrazy, ryciny wykorzystywane do grawerowania, opaski papierowe na cygara, maszyny do ostrzenia ołówków, elektryczne lub nie, podpórki do utrzymywania książek w pozycji pionowej, podpórki ręki dla malarzy, modele, makiety architektoniczne, teczki na dokumenty wykorzystywane jako artykuły biurowe, lupkowe tabliczki do pisania, rysiki, papier srebrny, glina do modelowania, tablice arytmetyczne, tablice obliczeniowe, sztychy, ryty, litograficzne dzieła sztuki, obrazy oprawione lub nie, ołówki, gazety, czasopisma, atlasy, obwoluty na luźne kartki, taśma klejąca wykorzystywane jako materiały piśmienne, podstawki pod kufle do piwa, bilety, próbki biologiczne do mikroskopów wykorzystywane jako materiał dydaktyczny, matryce do druku ręcznego, bloki rysunkowe, bloki listowe wykorzystywane w papeterii, rolki do taśm barwiących, opaski na rękę do przytrzymywania przyborów do pisania, broszury, wzory do haftowania, pinezki, nawilżacze wykorzystywane jako artykuły biurowe, szczotki, pędzle malarskie, bibuły, stemple w postaci pieczętek, stemple do pieczętowania, poduszki nasączone tuszem, lak do pieczętowania, biurowe maszyny do stemplowania, masy specjalne do pieczętowania do użytku piśmiennego, zeszyty, tace do sortowania i liczenia pieniędzy, wzory do kalkowania, kalka techniczna, kalka płócienna, ochrona gumowa na palce wykorzystywane jako artykuły biurowe, czcionki drukarskie, kalka maszynowa, papier do maszyn rejestrujących, notatniki, notesy, ekierki, karty, materiały do nauczania z wyjątkiem aparatów, karty indeksowe wykorzystywane jako artykuły papiernicze, papier w arkuszach wykorzystywany jako artykuł piśmienny, karton, pudła tekturowe na kapelusze, wzornice perforowane do krosien żakardowych, rury tekturowe, wyroby z kartonu, katalogi, zacepy do kart indeksowych, śpiewniki, rozaria domowe, kaszty, ramy zecerskie wykorzystywane w drukarstwie, obwoluty papierowe na dokumenty, skoroszyty na dokumenty, sztalugi malarskie, cyfry, czcionki drukarskie, tusz, atrament, chromolitografie, wosk do modelowania nie do celów stomatologicznych, segregatory wykorzystywane jako artykuły biurowe, perforatory biurowe, papier higie-

niczny, książki, cyrkle kreślarskie, czcionki, cyfry i litery, wierszowniki, winkielaki, datowniki, kasowniki wykorzystywane w poligrafii, wierszowniki, winkielaki, numeratory wykorzystywane w poligrafii, kosze na listy, torebki papierowe w kształcie stożka, korektory w płynie wykorzystywane jako artykuły biurowe, atrament korektorski wykorzystywane w heliografii, grafity do ołówków, wycinki histologiczne wykorzystywane jako materiał szkoleniowy, krzywki, okładki, obwoluty wykorzystywane jako artykuły papiernicze, kreda do pisania, kreda do litografii, kreda krawiecka, uchwyty do kredy, oprawy do ołówków, ołówki automatyczne, pojemniki na śmietanę papierowe, klamry, zaciski do papieru, wałki do maszyn do pisania, kalkomanie, wydruki graficzne, grzebień marmurkowe, deski kreślarskie wykorzystywane w rysownice, materiały do rysowania, przyrządy do rysowania, diagramy, koperty wykorzystywane jako artykuły piśmienne, powielacze, akwaforty wykorzystywane w grafice, papier do pakowania, stalówki, maszyny do pisania elektryczne i nieelektryczne, piórnik, stalówki ze złota, wyroby przeznaczone do wymazywania, materiały piśmienne, emblematy, pieczęcie papierowe, tarcze wymazujące, gumki do ścierania, papier do elektrokardiografów, dziurkacze wykorzystywane jako artykuły biurowe, atrament, taśmy nasączone tuszem, urządzenia do stemplowania kopert biurowe, fotografie wydrukowane, suszki do piór, pieczęcie, stemple, tkaniny introligatorskie, zestawy rysunkowe, komplety kreślarskie, rejestry, księgi główne, książki, indeksy, skorowidze, figurki, statuetki z papieru mache, papier filtracyjny, bibuła, materiały filtracyjne papierowe, formularze, blankiety, druki, artykuły biurowe z wyjątkiem mebli, ołówki węglowe, szablony wykorzystywane jako artykuły piśmienne, szufelki do składu typograficznego, galwanotypy wykorzystywane w poligrafii, mapy geograficzne, globusy ziemskie, miseczki na farby dla artystów malarzy, reprodukcje graficzne, rysunki, ryciny, skrobaki wymazujące biurowe, plansze, płytki grawerskie, hektografy, rozkład, repertuary godzinowe drukowane, biurowe nawilżacze do powierzchni klejących, karty pocztowe, materiały drukowane, urządzenia ręczne do etykietowania, pokrowce do drukarek z materiałów nietekstylnych, zestawy drukarskie przenośne wykorzystywane jako artykuły biurowe, publikacje drukowane, podręczniki, książki, papier do pisania, przyciski do papieru, ryłce do kopiowania rysunków, piórka do rysowania, bielizna stołowa papierowa, litografie, kamienie litograficzne, książeczki, papier świecący, papier mache, przebitki wykorzystywane jako materiały piśmienne, kreda do znakowania, tworzywa sztuczne do modelowania, materiały do modelowania, pasta do modelowania, chusteczki do nosa papierowe, płótno nasączone tuszem do powielaczy, obrusy papierowe, tablice szkolne, spinacze do papieru, numeratory, oleodruki, taśmy wykorzystywane w introligatorstwie, opłatek do pieczętowania listów, palety dla malarzy, pantografy wykorzystywane jako przyrządy kreślarskie, artykuły papiernicze, papier pergaminowy, pastele wykorzystywane jako kredki, wykroje do szycia, wykroje do wykonywania odzieży, futerały na szablony, wałki do malowania ścian, płótno do malarstwa, pudełka na farby wykorzystywane jako artykuły szkolne, folia z tworzywa sztucznego do pakowania, urządzenia do oprawiania fotografii, ramki do fotografii, fotografiura, plany, teczki, skoroszyty wykorzystywane jako artykuły biurowe, pióra wieczne, płyty matrycowe, szablony, portrety, osłony na doniczki z papieru, urządzenia i maszyny do powielania, taśmy i karty papierowe do zapisu programów komputerowych, taśmy lub karty papierowe do zapisu programów komputerowych, prospekty, papier do radiogramów, linijki rysownicze kreślarskie, linijki reglety dla drukarzy, materiały do introligatorstwa, oprawy, płótno introligatorskie, sznurek introligatorski, płótno nasączone tuszem do urządzeń stosowanych w reprodukcji dokumentów, pióra wykorzystywane jako artykuły biurowe, magazyny, taśmy papierowe, taśmy do maszyn do pisania, torebki do pakowania, koperty, woreczki z papieru lub tworzyw sztucznych, poduszki do stempli, pieczęci, przybory szkolne wykorzystywane jako artykuły piśmienne, zakładki do książek, kartki z życzeniami, kreda krawiecka, kulki do piór kulkowych, serwety na stół papierowe, bloczki do pisania, klawisze do maszyn do pisania, uchwyty do stempli, pieczęci, kasetki na stemple, pieczętki, pudełka na pieczęcie, stemple, znaczki pocztowe, stojaki na stemple, przezrocza wykorzystywane jako materiały piśmienne, aparaty do wykonywania winiety, gluten, klej do papieru lub do użytku domowego, kleje do materiałów papierniczych lub do użytku domowego, taśmy przyklepne do celów papierniczych lub do użytku domowego, pasma przyklepne do celów papierniczych lub do użytku domowego, płytki adresowe do adresarek, almanachy, roczniki, kalendarze, klej skrobiowy do celów papierni-

czych lub do użytku domowego, pędzle, taśmy samoprzylepne do celów papierniczych lub do użytku domowego, taśmy elastyczne do użytku biurowego, śliniaki papierowe, karton z miazgi drzewnej wykorzystywane jako artykuł papierniczy, papier z miazgi drzewnej, pudełka kartonowe lub papierowe, podstawki do długopisów i ołówków, koperty na butelki z kartonu lub papieru, papierowe podstawki pod karafki, zawiadomienia wykorzystywane jako artykuły piśmienne, folie z tworzyw sztucznych z pęcherzykami powietrza do pakowania lub zabezpieczania w transporcie, chorągiewki papierowe, niszczarki dokumentów do użytku biurowego, arkusze z celulozy regenerowanej do pakowania, kasety na papeterię wykorzystywane jako artykuły biurowe, kleje do papieru lub do użytku domowego, noże i gilotynty do papieru wykorzystywane jako artykuły biurowe, torby na śmieci z papieru lub z tworzyw sztucznych, temperówki do ołówków, elektryczne lub nieelektryczne, serwetki papierowe do demakijażu, serwetki stołowe papierowe, papierowe maty na siedzenia, trójkąty kreślarskie, przykładowe kreślarskie rysunkowe, obsadki do piór, przybory do pisania, kałamarze stojące z oprawką, przybory do pisania w zestawach, wzorce pisma do kopiowania, opakowania do butelek z tektury lub papieru, afisze, plakaty z papieru lub kartonu, ręczniki papierowe, ręczniki do twarzy papierowe, etykiety nie z materiału tekstylnego, igły, ryłce stalowe do akwafort, arkusze z wiskozu do zawijania, materiały klejące do celów papierniczych lub do użytku domowego, tkanina klejąca do materiałów piśmiennych, klej rybi [karuk] do papieru lub do użytku domowego, torebki do gotowania w kuchniach mikrofalowych, filtry do kawy papierowe, błony z tworzyw sztucznych samoprzylepne, rozciągliwe do paletyzacji, taśmy nasączone tuszem do drukarek komputerowych, sztyldy z papieru lub z kartonu, nalepki, naklejki wykorzystywane jako materiały piśmienne, urządzenia i maszyny do introliigatorstwa wykorzystywane jako sprzęt biurowy, komiks, papier przebitkowy wykorzystywany jako materiał piśmienny, okładki na czeki, wkłady atramentowe do piór, kamienie atramentowe, kałamarze, karty muzyczne z życzeniami, okólniki, materiały powłokowe wykonane z krochmalu lub skrobi, papier parafinowany, okładki na paszporty, szczotki, pędzle do pisania, przyrządy do pisania, wkładki papierowe do szuffad, perfumowane lub nie, odciskarki do kart kredytowych, nieelektryczne, urządzenia do laminowania dokumentów do użytku biurowego, urządzenia do laminowania dokumentów do użytku biurowego, papier Xuan do chińskiego malarstwa i kaligrafii, przybory do wycierania tablic do pisania, notesy podręczne, wskaźniki nieelektryczne, kokardy papierowe, formy do gliny modelarskiej wykorzystywane jako materiały dla artystów, spinacze do banknotów, karty do kolekcjonowania inne niż do gier, chłonne arkusze papieru lub plastiku do pakowania żywności, utrzymujące wilgoć arkusze papieru lub plastiku do pakowania żywności, korektory w taśmie wykorzystywane jako artykuły biurowe, kuwetki na farbę, flamastry, ulotki, aktówki wykorzystywane jako artykuły biurowe, 21 poidła, koryta, wełna stalowa do czyszczenia, odpady bawełniane do czyszczenia, odpady wełniane do czyszczenia, deski pralnicze, pojemniki na żywność termoizolacyjne, zbiorniki termoizolacyjne, torby izotermiczne, trzepaczki do dywanów nie będące maszynami, ampułki szklane wykorzystywane jako pojemniki, butle szklane wykorzystywane jako pojemniki, kolby szklane wykorzystywane jako pojemniki, balony szklane wykorzystywane jako pojemniki, szczecina zwierzęca wykorzystywana w szczotkarstwie, szczecina świńska, szczotki, szczotki elektryczne, z wyjątkiem części maszyn, szczoteczki do paznokci, szczotki do misek klozetowych, szczotki do szkła lampowego, szczotki do obuwia, szczotki do szorowania, dysze do węży zraszających, przyrządy do podlewania, spryskiwacze, polewaczki, końcówki wylotowe, sitka do konewek, kosze na chleb, pojemniki na chleb, obrączki dla ptaków, wanieni dla ptaków, miotły, szczotka mechaniczna, cebrzyki, wiadra, miednice, garnki, garnki kuchenne, garnki kuchenne w kompletach, garnki utrzymujące ciepło nieelektryczne, garnki do gotowania na parze, nieelektryczne, szybkowary nieelektryczne, zamknięcia pokrywek do garnków, pokrywki do garnków, dziobki naczyń, zgrzebła, maselniczki, klosze do przykrywania masła, kufle, kufle do piwa, słoje szklane, szklanki do napojów, termosy do napojów, termosy, dozowniki do ręczników papierowych, mydelniczki, dozowniki mydła, naczynia na mydło, pudełka na herbatę, miski, miseczki, miski ze szkła, gąsiory, butle, butelki, buteleczki, butelki chłodnicze, otwieracze do butelek, szklane kapsle, szklane zatyczki, korkociągi, szpikulce kuchenne metalowe, wyroby szczotkarskie, materiały do szczotkarstwa, włosie do produkcji szczotek, palniki do olejków zapachowych, flaszeczki, tace do użytku domowego, tace

do użytku domowego papierowe, tace stołowe, tace obrotowe, klatki dla ptaków, przesiewacze, sita wykorzystywane jako przybory gospodarstwa domowego, przesiewacze popiołu wykorzystywane jako przybory gospodarstwa domowego, karafki, okładki, uchwyty na karty menu, rondle, zmywaki metalowe do szorowania, wyroby ceramiczne dla gospodarstwa domowego, łapki na muchy, pułapki lub packi, łapki na insekty, elektryczne urządzenia do wabienia i zabijania owadów, kotły, szczotki dla konia, żłoby dla zwierząt, grzebień dla zwierząt, grzebień, grzebień elektryczny, grzebień o rzadko rozstawionych zębach, etui na grzebień, bibeloty z porcelany chińskiej, formy, foremki kuchenne, formy, foremki do ciast wykorzystywane jako przybory kuchenne, formy do ciasta, froterki do parkietów nieelektryczne, pojemniki na kleje, szklane naczynia, pucharki na owoce, przybory kosmetyczne, kosmetyczki na przybory toaletowe, koziółki pod noże na stół, urządzenia do nadawania kształtu krawatom, mieszalniki nieelektryczne do celów domowych, naczynia do mieszania koktajli, wyroby szklane z kryształu, foremki i pojemniki do lodu, wiaderka do kostek lodu, skóra do polerowania, rękawice do polerowania, materiały do polerowania stosowane w nabłyszczaniu, z wyjątkiem preparatów, papieru i kamieni, przyrządy do woskowania i polerowania butów nieelektryczne, łopatki wykorzystywane jako sztućce, narzędzia do czyszczenia ręcznego, wykałaczki, balie, płytki zapobiegające kipieniu mleka, deski do krojenia do kuchni, deski do krojenia chleba, odkurzacze nieelektryczne, podstawki pod żelazka do prasowania, szkło surowe lub półprzetworzone, z wyjątkiem szkła konstrukcyjnego, szkło płaskie szlifowane, materiał surowy, szkło sproszkowane do dekoracji, szkło emaliowane, szkło opałowe, szkło mleczne, szkło do którego wprowadzono cienkie przewodniki elektryczne, szkło na szyby do pojazdów będące półfabrykatem, dozowniki papieru toaletowego, uchwyty na papier toaletowy, syfony do wody gazowanej, kopyta szewskie, lejki, zestawy do przypraw, gąbki do celów domowych, gąbki toaletowe, uchwyty toaletowe na gąbki, miotłki do usuwania kurzu z mebli, ściereczki do wycierania kurzu, ściereczki do wycierania mebli, ściereczki do mycia podłogi, ściereczki i szmatki do czyszczenia, stojaki do suszenia prania, wiadra płócienne, naczynia ceramiczne, ubijaczki nieelektryczne do użytku domowego, patelnie, wyciskacze do owoców nieelektryczne do celów domowych, pochłaniacze dymu do użytku domowego, menażki, urządzenia do rozciągania rękawiczek, bidony, butelki na napoje dla podróżnych, manierki, grille kuchenne, ruszty kuchenne, elementy podtrzymujące ruszt, szczotki do rozsmarowywania smół, wata szklana inna niż do izolacji, półmiski do jarzyn, komplety do likierów, łyżki wazowe, majolika, rozdrabniacze do użytku domowego nieelektryczne, urządzenia mieszające do domowego użytku, nieelektryczne, przybory do użytku w gospodarstwie domowym, szufelki lub urządzenia do zbierania okruszyn ze stołu, mozaiki ze szkła nie do celów budowlanych, sztuczne jajka, kieliszki do jajek, waciki czyszczące, koszyki piknikowe z naczyniami, prasy do spodni, talerze, talerze papierowe, talerze jednorazowego użytku, cedzaki, durszlaki, wałki do ciasta domowe, łopatki do ciast, pipety do degustacji win, deski do prasowania, pokrowce na deski do prasowania, rondelki, tygielki, młynki do użytku domowego ręczne, młynki do pieprzu ręczne, pieprzniczki, urządzenia i aparaty nieelektryczne do polewania do celów domowych, porcelana, wazon, nocniki, wyroby garncarskie, kosze na papier, kosze na odpadki, kosze na śmieci, kubły na śmieci, puderniczki, puszek do pudru, tarki wykorzystywane jako sprzęt kuchenny, pułapki na szczury, pułapki na myszy, pojemniki do użytku w gospodarstwie domowym, kółka na serwetki, serwetniki, salaterki, solniczki, suszarki do bielizny, zraszacze do podlewania kwiatów i roślin, serwisy wykorzystywane jako zastawy stołowe, zastawa stołowa, inna niż noże, widelce i łyżki, naczynia, serwisy do herbaty, naczynia do przyrządzania lodów i mrożonych napojów, spodeczki, wazy do zup, szczoteczki do brwi, statuetki z porcelany, ceramiki, gliny lub szkła, cukiernice, patery, filiżanki, elementy napinające do odzieży, haczyki do zapinania guzików, skarbonki, przybory toaletowe, urny, rozpylacze do perfum, wyroby szklane malowane, kubki, kubki z papieru lub z tworzyw sztucznych, urządzenia rozpylające do aerozoli nie do celów medycznych, dzieła sztuki z porcelany, ceramiki, gliny lub szkła, trzepaczki nieelektryczne, podgrzewacze butelek dla niemowląt nieelektryczne, pędzle do golenia, stojaki na pędzle do golenia, pudełka szklane, pojemniki na słodycze, świeczniki, gasidła do świec, czajniczki do herbaty, czajniki nieelektryczne, przykrycia na czajniczki, sitka do zaparzania herbaty, sitka do herbaty, popiersia z porcelany, ceramiki, gliny lub szkła, młynki do kawy ręczne, serwisy do kawy, litry do kawy nieelektryczne, dzbanki do



parzenia kawy nieelektryczne, dzbanki, ekspresy do kawy, nieelektryczne, podkładki na stół pod naczynia nie z papieru i nie z tkanin, zmywaki ścierne do celów kuchennych, frytownice nieelektryczne, nieelektryczne lodówki turystyczne, wodne aparaty do płukania jamy ustnej, ircha do czyszczenia, klosze do przykrywania sera, kosze do użytku domowego, przykrywki do dań/potrav, stojaki stołowe na gorące potrawy, pojemniki kuchenne, przybory kuchenne, przybory kuchenne nieelektryczne, pojemniki na wykałaczki, szczoteczki do zębów, szczoteczki do zębów elektryczne, szczotki do czyszczenia pojemników, szczotki do mycia naczyń, szczotki z piór do wycierania kurzu, szyldy z porcelany lub ze szkła, szklane włókno krzemowe inne niż do celów włókienniczych, włókna szklane inne niż do izolacji i celów włókienniczych, figurki z porcelany, ceramiki, glonu lub szkła, nici z włókna szklanego nie do celów włókienniczych, rękawice do prac domowych, zestawy do oliwy i octu, preparaty zawierające płyny wymiennociężne do chłodzenia żywności do celów gospodarstwa domowego, wanienki dla niemowląt przenośne, klatki dla zwierząt domowych, terraria do uprawy roślin, terraria domowe, kuwety na nieczystości dla zwierząt, pojemniki na nieczystości dla zwierząt, gofrownice do ciast nieelektryczne, formy do wypiekania wafli nieelektryczne, pałeczki wykorzystywane jako sprzęt kuchenny, pakuły czyszczące, klamerki, mieszadełka do koktajli, torebki do wyciskania kremu przy dekoracji, foremki do wycinania ciasteczek, słoiki na herbatniki, kieliszki, naczynia do picia, słomki do picia, rożki do picia, nici dentystyczne, rękawice ogrodnicze, pudełka na kanapki, łyżki do mieszania wykorzystywane jako przybory kuchenne, urządzenia do wytwarzania makaronów ręczne, nóż piekarniczy, przepychaczki do czyszczenia odpływu, łopatkę wykorzystywane jako sprzęt kuchenny, gąbki ścierne do szorowania skór, prasy do czosnku wykorzystywane jako sprzęt kuchenny, wieszaki na ręczniki, akwaria, przykrycia do akwariów, mopy, wyzmaczki do mopów, podpórki, uchwyty do układania, rozmieszczania kwiatów, doniczki na kwiaty, doniczki okienne, osłony na doniczki nie z papieru, przyrządy do demakijażu, maty do pieczenia, prawidła do butów z cholewami, prawidła do butów, łyżki do butów.

(111) **267701** (220) 2013 01 29 (210) 409767  
 (151) 2014 03 11 (441) 2013 05 13  
 (732) JANTEX SPÓŁKA Z OGRANICZONĄ ODPOWIEDZIALNOŚCIĄ,  
 Stara Tuchorza, PL.  
 (540)



Kolor znaku: niebieski, czerwony, biały  
 (531) 5.11.1, 5.11.5, 27.5.1, 29.1.13  
 (510), (511) **29** grzyby suszone i mrożone, **31** grzyby świeże, **35** usługi w zakresie sprzedaży grzybów suszonych, świeżych i mrożonych, **39** usługi transportowe i spedycyjne.

(111) **267702** (220) 2013 05 28 (210) 414819  
 (151) 2014 06 09 (441) 2013 09 16  
 (732) WYŻSZA SZKOŁA PEDAGOGICZNA IM. JANUSZA KORCZAKA  
 W WARSZAWIE, Warszawa, PL.  
 (540)



Kolor znaku: granatowy, biały  
 (531) 1.17.11, 26.11.3, 27.5.1, 29.1.12  
 (510), (511) **16** materiały drukowane i piśmienne, ulotki, publikacje drukowane, **35** reklama uczelni, promocja dla osób trzecich, rozpowszechnianie i uaktualnianie materiałów reklamowych, **41** usługi edukacyjne takie jak: organizowanie i prowadzenie warsztatów,

szkoleń, kursów, studiów; organizowanie i obsługa konferencji, kongresów, konkursów.

(111) **267703** (220) 2013 05 29 (210) 414871  
 (151) 2014 05 16 (441) 2013 09 16  
 (732) HURTOWNIA ŚRODKÓW DO PRODUKCJI ROLNO-SPOŻYWCZEJ ROLNIK GRAJEWSKI I KACZMAREK SPÓŁKA JAWNA,  
 Naclaw, PL.  
 (540)



Kolor znaku: ciemnozielony, jasnozielony  
 (531) 5.3.11, 5.3.15, 26.1.6, 26.5.1, 26.5.9, 26.5.15, 26.5.22, 27.5.1, 29.1.12  
 (510), (511) **35** sprzedaż hurtowa, detaliczna, bezpośrednia, za pomocą środków komunikacji elektronicznej następujących towarów przeznaczonych dla rolnictwa: nawozów krystalicznych.

(111) **267704** (220) 2013 05 29 (210) 414875  
 (151) 2014 05 16 (441) 2013 09 16  
 (732) STRÓŻYK ANDRZEJ PRZEDSIĘBIORSTWO PRODUKCYJNO-HANDLOWE ASTROMAL, Wilkowiec, PL.  
 (540)



Kolor znaku: czarny, niebieski, jasnoniebieski  
 (531) 26.1.2, 26.11.1, 27.5.1, 29.1.12  
 (510), (511) **06** metalowe profile, wsporniki, zaczepy, zawiasy do mocowania elementów z tworzyw sztucznych, metalowe obudowy dla energetyki i telekomunikacji, formy metalowe do przetwarzania tworzyw sztucznych, formy metalowe odlewnicze, konstrukcje stalowe, wyroby z drutu, śruby i nakrętki metalowe, sprężyny metalowe, łańcuchy metalowe, **08** przyrządy do obróbki plastycznej i skrawaniem, **35** usługi marketingowe, badanie rynku i opinii publicznej, reklama, prowadzenie agencji reklamowych, także za pośrednictwem Internetu, pośrednictwo handlowe, pośrednictwo w zawieraniu transakcji handlowych, kojarzenie kontrahentów handlowych, doradztwo w zakresie działalności gospodarczej i zarządzania, organizowanie targów i wystaw w celach handlowych i reklamowych, usługi prowadzenia sprzedaży w sklepie i hurtowni oraz za pośrednictwem Internetu z towarami takimi jak: metalowe profile, wsporniki, zaczepy, zawiasy do mocowania elementów z tworzyw sztucznych, metalowe obudowy dla energetyki i telekomunikacji, formy metalowe do przetwarzania tworzyw sztucznych, formy metalowe odlewnicze, konstrukcje stalowe, wyroby z drutu, śruby i nakrętki metalowe, sprężyny metalowe, łańcuchy metalowe, przyrządy do obróbki plastycznej i skrawaniem, **37** konserwacja i naprawa pojazdów samochodowych, usługi lakierowania, **40** usługi ślusarskie, spawalnicze, odlewania metali, obróbka skrawaniem, obróbka plastyczna, obróbka cieplna, cieplno-chemiczna, elektroerozyjna, galwaniczna, szlifowanie, polerowanie, przetwórstwo tworzyw sztucznych, **42** doradztwo, konsultacje i porady techniczne, badania i analizy techniczne, wykonawstwo projektów i dokumentacji w branży metalowej, w tym projektowanie oprzyrządowania metalowego, projektowanie i wykonawstwo form i modeli.

(111) **267705** (220) 2013 06 03 (210) 415011  
 (151) 2014 04 17 (441) 2013 09 16  
 (732) KRZYCZKOWSKI BARTŁOMIEJ DOCTOR § JURISPRUDENT  
 KANCELARIA RADCY PRAWNEGO, Gdańsk, PL.  
 (540) Doctor§jurisprudencja  
 (510), (511) **35** zarządzanie i administrowanie w działalności gospodarczej, **41** nauczanie-kształcenie, szkolenia, **42** prace naukowo-badawcze, usługi analityczne, **45** usługi prawne, pomoc prawna, obsługa prawna.

(111) **267706** (220) 2013 06 07 (210) 415169  
 (151) 2014 05 20 (441) 2013 09 16  
 (732) SANTI SPÓŁKA Z OGRANICZONĄ ODPOWIEDZIALNOŚCIĄ,  
 Gdynia, PL.  
 (540)

## Extend Your Limits

(531) 27.5.1  
 (510), (511) **09** pasy bezpieczeństwa inne niż do siedzeń w pojazdach, filtry do masek do oddychania, kamizelki kuloodporne, kamizelki ratunkowe, kapoki, kaski ochronne, koce strażackie, kombinezony ochronne dla lotników, maski ochronne, obuwie zabezpieczające przed wypadkami, promieniowaniem i ogniem, ochraniacze zębów, osłony do ochrony twarzy robotników, odzież chroniąca przed wypadkami promieniowaniem i ogniem, odzież ognioodporna, pasy do pływania jako pasy ratunkowe, plandeki ratownicze, rękawice doochrony przed wypadkami, siatki zabezpieczające przed wypadkami, skarpetki podgrzewane elektrycznie, maski spawalnicze, tarcze odbłaskowe na ubranie zapobiegające wypadkom drogowym, kombinezony dla nurków, baterie, akumulatory, lampy ratunkowe, ostrzegawcze, sygnalizacyjne, **11** nurkowe lampy, latarki elektryczne, reflektory do lamp, **25** antypoślizgowe środki do butów, odzież dla automobilisty, berety, bielizna, bielizna osobista, bielizna przeciwpotowa, bielizna wchłaniająca pot, bluzki, bluzy, body, buty, buty sznurowane, chodaki, czapki, czapki bez daszka, czapki z daszkiem, dziewiarstwo, dżerseje, fartuchy, getry, pantofle gimnastyczne, gorsykoszule męskie, kalosze, kamizelki, kapelusze, kaptury do ubrań, karczki koszul, czepki kąpielowe, klapki kąpielowe, kostiumy kąpielowe, pantofle kąpielowe, płaszcze kąpielowe, kąpielówki, kieszenie do odzieży, kołnierzyki, kombinezony, kombinezony dla narciarzy wodnych, konfekcja odzieżowa, koszule męskie, koszulki, majtki, mankiety ubrań, marynarki, mundury, nakrycia głowy, nauszники jako odzież, obuwie, odzież materiałowa, odzież wodoodporna, odzież z imitacji skóry, odzież ze skóry, ogrzewacze stóp nieelektryczne, okrycia wełniane lub futrzane z kapturem, okrycia wierzchnie, opaski na głowę, pałta, pancerze, pantofle, pantofle ranne, paski do odzieży, paski do butów, peleryny, pelisy, płaszcze, podszewki jako elementy ubrań, pulowery, rajstopy, rajtuzy, legginsy, rękawice jako odzież, rękawiczki z jednym palcem, sandały, skarpetki, slipy, spodnie, stroje gimnastyczne, swetry, trykoty bez zapięcia, szale, szaliki, szelki, trykoty, kostiumy jednoczęściowe, T-shirty, ubrania wierzchnie, ubrania, kostiumy, wkładki do obuwia, wkładki wewnętrzne, ocieplacze jako odzież, ocieplacze jako odzież dla nurków, **40** usługi krawieckie, krojenie tkanin, przeróbki odzieży, pikowanie tkanin.

(111) **267707** (220) 2013 06 10 (210) 415243  
 (151) 2014 04 01 (441) 2013 09 30  
 (732) MIŚKIEWICZ TOMASZ TBM SNACKS, Szewna, PL.  
 (540)



Kolor znaku: biały, czarny, jasnobrązowy, żółty  
 (531) 27.5.1, 29.1.14  
 (510), (511) **30** chrupki i płatki kukurydziane.

(111) **267708** (220) 2013 06 10 (210) 415244  
 (151) 2014 04 01 (441) 2013 09 30

(732) MIŚKIEWICZ TOMASZ TBM SNACKS, Szewna, PL.  
 (540)



Kolor znaku: biały, brązowy, czerwony  
 (531) 26.3.3, 26.3.6, 26.3.7, 26.3.19, 27.5.1, 29.1.13  
 (510), (511) **30** chrupki kukurydziane.

(111) **267709** (220) 2013 06 17 (210) 415560  
 (151) 2014 04 29 (441) 2013 09 30  
 (732) RACHWAŁSKI ANDRZEJ, Gliwice, PL.  
 (540) DIRECT HOME

(510), (511) **36** : agencje nieruchomości, agencje pośrednictwa w handlu nieruchomościami, doradztwo w sprawach finansowych, doradztwo w zakresie długów, doradztwo finansowe, oszacowanie [wycena]majątku nieruchomego, wynajmowanie mieszkań, administrowanie nieruchomościami, pośrednictwo w sprawach majątku nieruchomego, pośrednictwo ubezpieczeniowe, wycena nieruchomości, wynajmowanie pomieszczeń biurowych [nieruchomości], zarządzanie majątkiem nieruchomym.

(111) **267710** (220) 2013 06 18 (210) 415592  
 (151) 2014 05 27 (441) 2013 09 30  
 (732) ROKO R I R KOWALSCY SPÓŁKA JAWNA, Dobra, PL.  
 (540) Thumb Clean

(510), (511) **03** ściereczki nasączone detergentami, do czyszczenia; preparaty do czyszczenia, krążki i zawieszki toaletowe WC, **05** preparaty odświeżające powietrze, **21** mopy, ściereczki do mycia podłóg, ściereczki do czyszczenia, ściereczki do wycierania kurzu.

(111) **267711** (220) 2013 06 18 (210) 415623  
 (151) 2014 06 03 (441) 2013 09 30  
 (732) X-TRADE BROKERS DOM MAKLEWSKI SPÓŁKA AKCYJNA,  
 Warszawa, PL.  
 (540)



(531) 27.5.1  
 (510), (511) **35** wyszukiwanie w plikach komputerowych informacji dla osób trzecich, reklama za pośrednictwem sieci komputerowej, **36** maklerstwo w zakresie instrumentów finansowych OTC, takich jak CFD, Equity CFD oraz opcje, operacje finansowe, pośrednictwo giełdowe, **38** transmisja plików cyfrowych, **42** programowanie komputerowe, projektowanie oprogramowania komputerowego, powielanie oprogramowania komputerowego, projektowanie systemów komputerowych, doradztwo w zakresie oprogramowania komputerowego, instalacje oprogramowania komputerowego, doradztwo w zakresie projektowania i rozwoju oprogramowania komputerowego, konserwacja oprogramowania komputerowego, monitoring systemów komputerowych przy użyciu dostępu zdalnego, oprogramowanie jako usługa, aktualizacja oprogramowania komputerowego, hosting serwerów.

(111) **267712** (220) 2013 07 01 (210) 416144  
 (151) 2014 06 03 (441) 2013 10 14  
 (732) PREWENTA SPÓŁKA Z OGRANICZONĄ  
 ODPOWIEDZIALNOŚCIĄ, Mikołów, PL.  
 (540)



Kolor znaku: biały, czarny, czerwony  
 (531) 26.1.1, 26.11.3, 27.5.1, 29.1.13

(510), (511) **09** odzież robocza, odzież ochronna, rękawice ochronne, rękawice specjalistyczne, **35** prowadzenie sprzedaży; odzieży ochronnej, odzieży roboczej, rękawic ochronnych, rękawic specjalistycznych, środków ochrony osobistej.

(111) **267713** (220) 2013 07 04 (210) 416233  
 (151) 2014 05 13 (441) 2013 10 14  
 (732) ETOS SPÓŁKA AKCYJNA, Gdańsk, PL.  
 (540)



(531) 2.9.23  
 (510), (511) **25** odzież, obuwie, nakrycia głowy, futra, płaszcze, kurtki, ubrania, kostiumy, marynarki, zakłady, kamizelki, bluzy, wdzianka, spodnie, krótkie spodnie (szorty, bermudy), spódnice, koszule, bluzki, suknie, swetry, pulowery, dresy, bielizna dla dzieci i dorosłych, skarpety, rajstopy, pończochy, kapelusze, czapki, paski, apaszki, fulary, szale, szaliki, krawaty, muszki.

(111) **267714** (220) 2013 07 15 (210) 416666  
 (151) 2014 03 18 (441) 2013 10 28  
 (732) STOWARZYSZENIE FORUM MEDICUM, Wrocław, PL.  
 (540)



Kolor znaku: błękitny, biały, ciemnoniebieski  
 (531) 26.1.3, 26.1.17, 27.5.1, 29.1.12  
 (510), (511) **41** organizowanie i obsługa konferencji, organizowanie i obsługa kongresów, edukacja-nauczanie.

(111) **267715** (220) 2013 07 16 (210) 416689  
 (151) 2014 03 28 (441) 2013 10 28  
 (732) GLENMARK PHARMACEUTICALS S.R.O, Prague, CZ.  
 (540) 4Akne krem  
 (510), (511) **03** kosmetyki.

(111) **267716** (220) 2013 07 18 (210) 416796  
 (151) 2014 06 17 (441) 2013 10 28  
 (732) AFLOFARM FARMACJA POLSKA SPÓŁKA Z OGRANICZONĄ ODPOWIEDZIALNOŚCIĄ, Pabianice, PL.  
 (540) duostea

(510), (511) **03** mydła, środki perfumeryjne, olejki eteryczne, kosmetyki, płyny do pielęgnacji, włosów, środki do czyszczenia zębów, maści kosmetyczne, **05** produkty farmaceutyczne, środki sanitarne do celów medycznych; substancje dietetyczne do celów leczniczych; suplementy diety; żywność dla niemowląt; zioła lecznicze, ekstrakty roślinne o przeznaczeniu leczniczym, środki odkażające, fungicydy, herbicydy, **29** środki dietetyczne, produkty uzupełniające dietę, żywność dietetyczna-inne niż do celów leczniczych i/lub zdrowotnych-na bazie produktów zawartych w tej klasie; produkty zawierające witaminy i/lub minerały, i/lub substancje roślinne-przeznaczone do innych celów niż farmaceutyczny lub leczniczy lub zdrowotny; środki specjalnego przeznaczenia żywieniowego-na bazie produktów zawartych w tej klasie.

(111) **267717** (220) 2013 07 19 (210) 416861  
 (151) 2014 05 23 (441) 2013 10 28  
 (732) WSPÓLNOTA MIESZKANIOWA MUROWANICA, Zakopane, PL.  
 (540) MUROWANICA

(510), (511) **36** administrowanie nieruchomościami, pośrednictwo w handlu nieruchomościami, dzierżawa nieruchomości, zarządzanie majątkiem nieruchomości, pośrednictwo w sprawach majątku nieruchomości, ściąganie czynszów, wynajmowanie mieszkań, **43** usługi hotelowe, usługi świadczone przez motele, pensjonaty, domy turystyczne, rezerwacje miejsc w hotelach i w pensjonatach, rezerwacje

kwater na pobyt czasowy, usługi biura (agencji) zakwaterowania hoteli, pensjonatów, usługi w zakresie wyposażenia i urządzeń kempingowych, usługi świadczone przez: restauracje, restauracje samoobsługowe, stołówki, bary szybkiej obsługi (snack-bary), kawiarnie, obsługa gastronomiczna, przygotowanie dań żywności i napojów na zamówienie oraz ich dostawy, organizowanie obozów, wynajmowanie pomieszczeń na pobyt czasowy, wynajmowanie sal na posiedzenia, narady, konferencje, sympozja.

(111) **267718** (220) 2013 07 22 (210) 416975  
 (151) 2014 06 10 (441) 2013 11 12  
 (732) P.H.U. GAMA SZEPIETOWSCY SPÓŁKA JAWNA, Wysokie Mazowieckie, PL.  
 (540)



Kolor znaku: niebieski, biały  
 (531) 26.4.2, 27.5.1, 29.1.12  
 (510), (511) **06** konstrukcje stalowe dla budownictwa, metalowe hale udojowe, boksy i klatki dla bydła, zagrody dla bydła, stalowe ścianki działowe, przenośne konstrukcje stalowe, wiaty i inne konstrukcje metalowe, konstrukcje z aluminium i mosiądzu dla budownictwa, metalowe okucia, metalowy osprzęt do drzwi, metalowy osprzęt do drzwi przesuwanych i garażowych, metalowe futryny, metalowe narożniki, metalowe okna, metalowe okna przesuwne, ograniczniki metalowe do okien, osprzęt metalowy do okien, metalowe ramy do okien, rolki, prowadnice do okien, metalowe przegrody, metalowe ramy, metalowe ramy do okien i elementy do okien, metalowe bramy, zasłony metalowe, płyty metalowe, metalowe materiały zbrojeniowe, metalowe dachy, daszki i gzymsy, metalowe konstrukcje nośne szklarni, przenośne konstrukcje metalowe, ogrodzenia metalowe, rusztowania metalowe, rynny metalowe, zbiorniki metalowe, **07** maszyny, urządzenia i narzędzia dla rolnictwa, leśnictwa i ogrodnictwa oraz części do tych maszyn i urządzeń, wozy paszowe, owiarki, sprzęt do uprawy ziemi, stacje paszowe, dojarki rurociągowe, dojarki mechaniczne, dojarki przewożne, posypywarki piaskowe, mechaniczne podajniki paszy, linie produkcyjne odbioru i transportu mleka, urządzenia kompleksowe wyposażania obór bydła mlecznego, urządzenia zadawania paszy, pojenia bydła, odzysku ciepła mleka, linie technologiczne elektronicznej identyfikacji i zarządzania stadem, linie technologiczne schładzania mleka, urządzenia chłodzące z parownikiem zanurzeniowym, urządzenia wymiany ciepła, wymienniki ciepła (części maszyn), **35** usługi w zakresie prowadzenia sprzedaży hurtowej i detalicznej oraz z katalogu, wykorzystując zamówienie korespondencyjne, zamówienie ze strony internetowej lub używając środków telekomunikacji nowych i używanych maszyn rolniczych oraz części do tych maszyn i urządzeń, maszyn do karmienia zwierząt, do dojenia, czyszczeniu obór dla bydła, wyposażenia hal udojowych, artykułów do produkcji rolnej, konstrukcji stalowych dla budownictwa, konstrukcji z aluminium i mosiądzu dla budownictwa, prezentacja oferty handlowej w Internecie, promocja sprzedaży towarów świadczona na rzecz osób trzecich, usługi w zakresie organizowania aukcji publicznych, udostępnianie przestrzeni reklamowej on-line dla osób trzecich.

(111) **267719** (220) 2013 07 24 (210) 417056  
 (151) 2014 04 29 (441) 2013 11 12  
 (732) HAPPY PROFIT SPÓŁKA AKCYJNA, Poznań, PL.  
 (540)



Kolor znaku: czerwony, biały  
 (531) 26.1.1, 26.1.18, 27.5.1, 29.1.12

(510), (511) **35** doradztwo w zakresie prowadzenia działalności gospodarczej i zarządzania działalnością gospodarczą, zarządzania personalnego; usługi w zakresie organizowania programów partnersko-lojalnościowych dla osób trzecich, w tym dla klientów detalicznych oraz hurtowych, usługi na rzecz osób trzecich w zakresie nawiązywania współpracy pomiędzy sieciami sklepów a klientami indywidualnymi; usługi agencji reklamowych, usługi doradcze w zakresie prowadzenia działalności gospodarczej, tworzenie wizerunku firmy; badanie opinii publicznej; zgrupowanie na rzecz osób trzecich różnych towarów pozwalających nabywcy wygodnie je oglądać i kupować w sklepie z artykułami spożywczymi, z napojami, z wyrobami alkoholowymi, z wyrobami papierosowymi, z kosmetykami i środkami czystości, z odzieżą, z bielizną, obuwaniem i wyrobami skórzanymi, z artykułami: gospodarstwa domowego, papierniczego, piśmiennego i komputerowego, czasopismami, książkami, atlasami, zabawkami, ze sprzętem elektrycznym i elektronicznym, sprzętem telekomunikacyjnym, z meblami, dywanami, narzędziami ogrodowymi, kwiatami i nasionami, wyrobami budowlanymi, instalacyjnymi, pokryć dachowych; malarskimi, usługi prowadzenia detalicznej i hurtowej sprzedaży detalicznej poprzez supermarkety i sieć sklepów wyspecjalizowanych: książek, nagrań dźwiękowych i audiowizualnych, gazet i artykułów piśmiennych, obuwia i wyrobów skórzanych, sprzętu sportowego, zegarków i biżuterii, artykułów używanych; prowadzenie za pośrednictwem sieci teleinformatycznych-sklepu internetowego, sprzedaży różnych towarów branży spożywczej i przetwórstwa mięsnego i rolnego, chemii gospodarczej i kosmetyków, produktów tytoniowych i alkoholowych, preparatów farmaceutycznych i artykułów biurowych, budowlanych; usługi w zakresie pośrednictwa w sprzedaży miejsca na cele reklamowe w mediach oraz mediach elektronicznych (Internet), usługi rachunkowo-księgowe, **36** analizy finansowe, doradztwo finansowe, doradztwo w sprawach finansowych, informacje finansowe, usługi finansowe, **42** tworzenie i administrowanie serwisami internetowymi (hosting); przetwarzanie danych, badania naukowe i techniczne oraz ich projektowanie, przemysłowa analiza i badanie usług, projektowanie materiałów reklamowych.

(111) **267720** (220) 2013 07 31 (210) 417300  
 (151) 2014 05 09 (441) 2013 11 12  
 (732) AMS PHARMA SPÓŁKA Z OGRANICZONĄ ODPOWIEDZIALNOŚCIĄ, Białystok, PL.

(540) ZAJAVIT

(510), (511) **03** kosmetyki, dezodoranty do użytku osobistego, wyroby perfumeryjne, produkty i środki ziołowe do celów kosmetycznych, kremy, emulsje, płyny, żele, pianki, oliwki, balsamy kosmetyczne, olejki aromatyczne, esencje eteryczne, kadzidełka sole do kąpieli do celów innych niż lecznicze, środki perfumeryjne, olejki eteryczne, płyny do pielęgnacji włosów; środki do czyszczenia zębów, **05** preparaty witaminowe do celów medycznych, suplementy dietetyczne do celów medycznych, białkowe preparaty do celów medycznych, dietetyczne substancje przystosowane do celów medycznych, dodatki odżywcze do celów leczniczych, białkowo-węglowodanowe preparaty do celów medycznych, węglowodanowe preparaty do celów medycznych, napoje lecznicze, żywność dietetyczna do celów leczniczych, nowa żywność do celów leczniczych, dietetyczne napoje przystosowane do celów medycznych, balsamy do celów leczniczych, chemiczne preparaty do celów farmaceutycznych, preparaty chemiczno-farmaceutyczne, preparaty farmaceutyczne do celów medycznych, leki pomocnicze, antyseptyki, leki uspokajające, leki w płynie, mazidla, wody mineralne do celów leczniczych, kosmetyki do celów leczniczych, **35** usługi w zakresie prowadzenia sprzedaży hurtowej i detalicznej oraz z katalogu, wykorzystując zamówienie korespondencyjne, zamówienie ze strony internetowej lub używając środków telekomunikacji suplementów diety, zestawów witaminowo-mineralnych, reduktorów tłuszczu, produktów dietetycznych, odżywek dla sportowców, produktów farmaceutycznych, środków sanitarnych do celów medycznych, substancji dietetycznych do celów leczniczych, środków odkażających, kosmetyków, wyrobów perfumeryjnych olejków eterycznych, prezentacja oferty handlowej w Internecie, usługi w zakresie organizowania aukcji publicznych.

(111) **267721** (220) 2013 08 09 (210) 417615  
 (151) 2014 04 29 (441) 2013 11 25  
 (732) INTER CARS MARKETING SERVICES SPÓŁKA Z OGRANICZONĄ ODPOWIEDZIALNOŚCIĄ, Warszawa, PL.

(540)



Kolor znaku: szary, czerwony, biały

(531) 18.1.9, 18.1.23, 27.5.1, 29.1.13

(510), (511) **35** organizowanie imprez w celach handlowych i reklamowych; organizowanie imprez, wystaw, targów i pokazów do celów handlowych, promocyjnych i reklamowych, **41** nauczanie; kształcenie; rozrywka; realizacja rozrywki na żywo; organizowanie imprez w celach kulturalnych, rozrywkowych i sportowych; organizacja imprez rozrywkowych; konferencje, pokazy, szkolenia; działalność sportowa i kulturalna; kluby zdrowia; organizowanie i obsługa konferencji; organizowanie konkursów; pokazy kształcenia praktycznego; organizowanie loterii; organizowanie balów; organizowanie i prowadzenia warsztatów; organizowanie i prowadzenie koncertów; organizowanie obozów sportowych; organizowanie zawodów sportowych; organizowanie pokazów mody w celach rozrywkowych; usługi organizacji imprez artystycznych, estradowych, sportowych, rekreacyjnych i integracyjnych; rozrywka.

(111) **267722** (220) 2013 08 14 (210) 417820  
 (151) 2014 05 20 (441) 2013 11 25  
 (732) NETIA BRAND MANAGEMENT SPÓŁKA Z OGRANICZONĄ ODPOWIEDZIALNOŚCIĄ, Warszawa, PL.

(540) megawolność

(510), (511) **38** usługi transmisji danych, usługi łączności telefonicznej, usługi łączności za pomocą telefonii komórkowej, usługi obsługi telekonferencji, usługi poczty elektronicznej, usługi przesyłania informacji elektronicznych, usługi telewizji kablowej, usługi transmisji satelitarnej, usługi telewizji satelitarnej, usługi telewizji.

(111) **267723** (220) 2013 08 14 (210) 417821  
 (151) 2014 05 20 (441) 2013 11 25  
 (732) NETIA BRAND MANAGEMENT SPÓŁKA Z OGRANICZONĄ ODPOWIEDZIALNOŚCIĄ, Warszawa, PL.

(540) gigawolność

(510), (511) **38** usługi transmisji danych, usługi łączności telefonicznej, usługi łączności za pomocą telefonii komórkowej, usługi obsługi telekonferencji, usługi poczty elektronicznej, usługi przesyłania informacji elektronicznych, usługi telewizji kablowej, usługi transmisji satelitarnej, usługi telewizji satelitarnej, usługi telewizji.

(111) **267724** (220) 2013 08 14 (210) 417822  
 (151) 2014 05 20 (441) 2013 11 25  
 (732) NETIA BRAND MANAGEMENT SPÓŁKA Z OGRANICZONĄ ODPOWIEDZIALNOŚCIĄ, Warszawa, PL.

(540) terawolność

(510), (511) **38** usługi transmisji danych, usługi łączności telefonicznej, usługi łączności za pomocą telefonii komórkowej, usługi obsługi telekonferencji, usługi poczty elektronicznej, usługi przesyłania informacji elektronicznych, usługi telewizji kablowej, usługi transmisji satelitarnej, usługi telewizji satelitarnej, usługi telewizji.

(111) **267725** (220) 2013 08 14 (210) 417837  
 (151) 2014 05 20 (441) 2013 11 25  
 (732) OPTIMUM MARK SPÓŁKA Z OGRANICZONĄ ODPOWIEDZIALNOŚCIĄ, Warszawa, PL.

(540)



Kolor znaku: biały, szary, czerwony

(531) 16.1.11, 27.5.1, 29.1.13

(510), (511) **09** telefoniczne urządzenia nadawcze; telefony przenośne; urządzenia do dokonywania płatności; urządzenia do fakturowania; urządzenia do przetwarzania informacji; urządzenia telefoniczne; czytniki kodów kreskowych; kasy rejestrujące; nadajniki telekomunikacyjne; elektroniczne nośniki informacji; oprogramowanie komputerowe; programy komputerowe; osprzęt do przetwarzania danych, **35** analizy kosztów; analizy rynkowe; badania rynku; fakturowanie; pozyskiwanie danych do komputerowych baz danych; systematyzacja danych w komputerowych bazach danych; komputerowe zarządzanie plikami; księgowość; rachunkowość; reklama; sporządzanie sprawozdań rachunkowych; zestawienia statystyczne; usługi pośrednictwa w zakresie nabywania usług telekomunikacyjnych; zarządzanie zbiorami informatycznymi; sprzedaż telefonicznych urządzeń nadawczych, telefonów przenośnych, urządzeń do dokonywania płatności, urządzeń do fakturowania, urządzeń do przetwarzania informacji, urządzeń telefonicznych; **36** analizy finansowe; informacje bankowe; operacje bankowe; telefoniczne usługi bankowe; operacje finansowe; usługi finansowe; płatności elektroniczne; płatności on-line; usługi płatności mobilnych; transakcje finansowe; obsługa transakcji finansowych on-line; obsługa transakcji finansowych w Internecie; przetwarzanie płatności, sprzedaż doładowań kart przedpłaconych, **38** telekomunikacja; przesyłanie informacji; łączność poprzez terminale komputerowe; łączność za pomocą telefonów; usługi telefoniczne; usługi telekomunikacyjne polegające na umożliwieniu dokonywania płatności on-line i innych operacji bankowych, sprzedaż doładowań kart telefonicznych, **41** usługi nauczania i rozrywki prowadzone przez Internet lub telefon.

(111) **267726** (220) 2013 08 14 (210) 417838  
(151) 2014 05 20 (441) 2013 11 25  
(732) OPTIMUM MARK SPÓŁKA Z OGRANICZONĄ  
ODPOWIEDZIALNOŚCIĄ, Warszawa, PL.  
(540)



Kolor znaku: jasnoszary, szary, czerwony, czarny  
(531) 16.1.11, 27.5.1, 29.1.13

(510), (511) **09** telefoniczne urządzenia nadawcze; telefony przenośne; urządzenia do dokonywania płatności; urządzenia do fakturowania; urządzenie do przetwarzania informacji; urządzenia telefoniczne; czytniki kodów kreskowych; kasy rejestrujące; nadajniki telekomunikacyjne; elektroniczne nośniki informacji; oprogramowanie komputerowe; programy komputerowe; osprzęt do przetwarzania danych, **35** analizy kosztów; analizy rynkowe; badania rynku; fakturowanie; pozyskiwanie danych do komputerowych baz danych; systematyzacja danych w komputerowych bazach danych; komputerowe zarządzanie plikami; księgowość; rachunkowość; reklama; sporządzanie sprawozdań rachunkowych; zestawienia statystyczne; usługi pośrednictwa w zakresie nabywania usług telekomunikacyjnych; zarządzanie zbiorami informatycznymi; sprzedaż telefonicznych urządzeń nadawczych, telefonów przenośnych, urządzeń do dokonywania płatności, urządzeń do fakturowania, urządzeń do przetwarzania informacji, urządzeń telefonicznych; **36** analizy finansowe; informacje bankowe; operacje bankowe; telefoniczne usługi bankowe; operacje finansowe; usługi finansowe; płatności elektroniczne; płatności on-line; usługi płatności mobilnych; transakcje finansowe; obsługa transakcji finansowych on-line; obsługa transakcji finansowych w Internecie; przetwarzanie płatności, sprzedaż doładowań kart przedpłaconych, **38** telekomunikacja; przesyłanie informacji; łączność poprzez terminale komputerowe; łączność za pomocą telefonów; usługi telefoniczne; usługi telekomunikacyjne polegające na umożliwieniu dokonywania płatności on-line i innych operacji bankowych, sprzedaż doładowań kart telefonicznych, **41** usługi nauczania i rozrywki prowadzone przez Internet lub telefon.

(111) **267727** (220) 2013 08 14 (210) 417840  
(151) 2014 05 20 (441) 2013 11 25  
(732) AMBRA SPÓŁKA AKCYJNA, Warszawa, PL.

(540)

no to  
cydr!

Kolor znaku: zielony

(531) 24.17.1, 27.5.1, 29.1.3

(510), (511) **33** napoje alkoholowe z wyjątkiem piwa.

(111) **267728** (220) 2013 08 16 (210) 417871  
(151) 2014 04 30 (441) 2013 11 25  
(732) POLFINANS SPÓŁKA Z OGRANICZONĄ  
ODPOWIEDZIALNOŚCIĄ, Warszawa, PL.  
(540)

Polfinans

Kolor znaku: granatowy, zielony

(531) 3.7.1, 27.5.1, 29.1.12

(510), (511) **35** księgowość, outsourcing, podatki, przygotowanie listy płac, rachunkowość, sprawozdania rachunkowe, zeznania podatkowe, doradztwo podatkowe i handlowe.

(111) **267729** (220) 2013 08 28 (210) 418319  
(151) 2014 05 29 (441) 2013 12 09  
(732) TEMAPHARM SPÓŁKA Z OGRANICZONĄ  
ODPOWIEDZIALNOŚCIĄ, Warszawa, PL.  
(540) GINOFOLIK

(510), (511) **05** produkty farmaceutyczne, preparaty witaminowe, żywność dietetyczna, substancje dietetyczne do celów leczniczych, suplementy diety, preparaty bakteriobójcze.

(111) **267730** (220) 2013 08 29 (210) 418337  
(151) 2014 06 10 (441) 2013 12 09  
(732) ZAKŁADY TŁUSZCZOWE „BIELMAR” SPÓŁKA  
Z OGRANICZONĄ ODPOWIEDZIALNOŚCIĄ, Bielsko-Biała, PL.  
(540) POLKROW  
(510), (511) **31** pasze dla zwierząt, mieszanki dla zwierząt i koncentraty paszowe na bazie makuchu z nasion rzepaku, pszenicy oraz otrąb pszennych.

(111) **267731** (220) 2013 08 30 (210) 418378  
(151) 2014 05 23 (441) 2013 12 09  
(732) OPTIMUM MARK SPÓŁKA Z OGRANICZONĄ  
ODPOWIEDZIALNOŚCIĄ, Warszawa, PL.  
(540)

iKasa

Kolor znaku: biały, czarny, czerwony

(531) 1.15.24, 26.11.12, 27.5.1, 29.1.13

(510), (511) **09** telefoniczne urządzenia nadawcze; telefony przenośne; urządzenia do dokonywania płatności; urządzenia do fakturowania; urządzenie do przetwarzania informacji; urządzenia telefoniczne; czytniki kodów kreskowych; kasy rejestrujące; nadajniki telekomunikacyjne; elektroniczne nośniki informacji; oprogramowanie komputerowe; programy komputerowe; osprzęt do przetwarzania danych, **35** analizy kosztów; analizy rynkowe; badania rynku; fakturowanie; pozyskiwanie danych do komputerowych baz danych; systematyzacja danych w komputerowych bazach danych; komputerowe zarządzanie plikami; księgowość; rachunkowość; reklama; sporządzanie sprawozdań rachunkowych; zestawienia statystyczne; usługi pośrednictwa w zakresie nabywania usług telekomunikacyjnych; zarzą-

dzianie zbiorami informatycznymi; sprzedaż telefonicznych urządzeń nadawczych, telefonów przenośnych, urządzeń do dokonywania płatności, urządzeń do fakturowania, urządzeń do przetwarzania informacji, urządzeń telefonicznych, **36** analizy finansowe; informacje bankowe; operacje bankowe; telefoniczne usługi bankowe; operacje finansowe; usługi finansowe; płatności elektroniczne, płatności on-line; usługi płatności mobilnych; transakcje finansowe; obsługa transakcji finansowych on-line; obsługa transakcji finansowych w Internecie; przetwarzanie płatności; sprzedaż doładowań kart przedpłaconych, **38** telekomunikacja; przesyłanie informacji; łączność poprzez terminale komputerowe; łączność za pomocą telefonów; usługi telefoniczne; usługi telekomunikacyjne polegające na umożliwieniu dokonywania płatności on-line i innych operacji bankowych; sprzedaż doładowań kart telefonicznych, **41** usługi nauczania i zrywki prowadzone przez Internet lub telefon.

(111) **267732** (220) 2013 08 30 (210) 418379  
 (151) 2014 05 23 (441) 2013 12 09  
 (732) OPTIMUM MARK SPÓŁKA Z OGRANICZONĄ  
 ODPOWIEDZIALNOŚCIĄ, Warszawa, PL.  
 (540)



Kolor znaku: biały, czarny, czerwony

(531) 1.15.24, 26.11.12, 27.5.1, 29.1.13  
 (510), (511) **09** telefoniczne urządzenia nadawcze; telefony przenośne; urządzenia do dokonywania płatności; urządzenia do fakturowania; urządzenie do przetwarzania informacji; urządzenia telefoniczne; czytniki kodów kreskowych; kasy rejestrujące, nadajniki telekomunikacyjne; elektroniczne nośniki informacji; oprogramowanie komputerowe; programy komputerowe; osprzęt do przetwarzania danych, **35** analizy kosztów; analizy rynkowe; badania rynku; fakturowanie; pozyskiwanie danych do komputerowych baz danych; systematyzacja danych w komputerowych bazach danych; komputerowe zarządzanie plikami; księgowość; rachunkowość, reklama; sporządzanie sprawozdań rachunkowych; zestawienia statystyczne; usługi pośrednictwa w zakresie nabywania usług telekomunikacyjnych; zarządzanie zbiorami informatycznymi; sprzedaż telefonicznych urządzeń nadawczych, telefonów przenośnych, urządzeń do dokonywania płatności, urządzeń do fakturowania, urządzeń do przetwarzania informacji, urządzeń telefonicznych, **36** analizy finansowe; informacje bankowe; operacje bankowe; telefoniczne usługi bankowe; operacje finansowe; usługi finansowe; płatności elektroniczne, płatności on-line; usługi płatności mobilnych; transakcje finansowe; obsługa transakcji finansowych on-line; obsługa transakcji finansowych w Internecie; przetwarzanie płatności; sprzedaż doładowań kart przedpłaconych, **38** telekomunikacja; przesyłanie informacji; łączność poprzez terminale komputerowe; łączność za pomocą telefonów; usługi telefoniczne; usługi telekomunikacyjne polegające na umożliwieniu dokonywania płatności on-line i innych operacji bankowych; sprzedaż doładowań kart telefonicznych, **41** usługi nauczania i zrywki prowadzone przez Internet lub telefon.

(111) **267733** (220) 2013 09 02 (210) 418435  
 (151) 2014 05 23 (441) 2013 12 23  
 (732) KANCELARIA RADCÓW PRAWNYCH CAVERE POLECKA,  
 SZEWCZENKO SPÓŁKA PARTNERSKA, Białystok, PL.  
 (540)

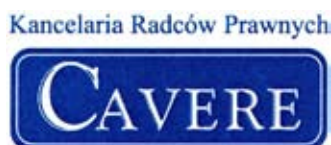

Kolor znaku: niebieski, biały

(531) 26.4.2, 26.4.4, 26.4.7, 27.5.1, 29.1.12  
 (510), (511) **35** doradztwo specjalistyczne w sprawach działalności gospodarczej; doradztwo w zakresie organizowania i prowadzenia działalności gospodarczej; doradztwo w zakresie prowadzenia

działalności gospodarczej; doradztwo w zarządzaniu działalnością gospodarczą, **36** doradztwo w sprawach finansowych; doradztwo w sprawach ubezpieczeniowych; doradztwo w zakresie długów, **45** usługi prawne; wolontariat w zakresie usług prawnych.

(111) **267734** (220) 2013 09 02 (210) 418441  
 (151) 2014 05 23 (441) 2013 12 23  
 (732) ZAKŁADY MIĘSNE NOVE SPÓŁKA Z OGRANICZONĄ  
 ODPOWIEDZIALNOŚCIĄ, Morgi, PL.  
 (540)



Kolor znaku: jasnozielony, zielony, ciemnozielony, żółty, niebieski, biały, czerwony, złoty

(531) 5.1.3, 5.1.5, 9.1.10, 25.1.15, 26.1.1, 26.1.16, 26.11.1, 26.11.8, 27.5.1, 29.1.15  
 (510), (511) **29** wędliny.

(111) **267735** (220) 2013 09 02 (210) 418456  
 (151) 2014 05 23 (441) 2013 12 23  
 (732) PPG DECO POLSKA SPÓŁKA Z OGRANICZONĄ  
 ODPOWIEDZIALNOŚCIĄ, Wrocław, PL.  
 (540) DREWNOCHRON IMPREGNAT PERFEKT  
 (510), (511) **02** farby, lakiery, emalie, pokosty, bejce, koloranty, środki zabezpieczające drewno, **19** materiały budowlane niemetalowe, **35** reklama towarów-ukazanie zalet towarów celem ich zakupu.

(111) **267736** (220) 2013 09 03 (210) 418487  
 (151) 2014 06 16 (441) 2013 12 23  
 (732) ZIĘBA RENATA FIRMA HANDLOWA RAMIZ, Kraków, PL.  
 (540)



(531) 27.5.1, 27.5.2

(510), (511) **28** rowerek trzykołowy jako zabawka, sprzęt sportowy, zabawki.

(111) **267737** (220) 2013 09 03 (210) 418488  
 (151) 2014 05 23 (441) 2013 12 23  
 (732) ZIĘBA RENATA FIRMA HANDLOWA RAMIZ, Kraków, PL.  
 (540)



Kolor znaku: zielony

(531) 26.11.1, 26.11.13, 27.5.1, 29.1.3

(510), (511) **20** meble ogrodowe, **28** zabawki, łyżworolki.

(111) **267738** (220) 2013 09 03 (210) 418489  
 (151) 2014 05 23 (441) 2013 12 23  
 (732) ZIĘBA RENATA FIRMA HANDLOWA RAMIZ, Kraków, PL.

(540)



(531) 26.11.1, 26.11.13, 27.5.1

(510), (511) **28** trampoliny, zabawki, sprzęt sportowy.(111) **267739** (220) 2013 09 03 (210) 418490

(151) 2014 05 23 (441) 2013 12 23

(732) ZIĘBA RENATA FIRMA HANDLOWA RAMIZ, Kraków, PL.

(540) RAMIZ

(510), (511) **20** meble ogrodowe, **28** zabawki, sprzęt sportowy.(111) **267740** (220) 2013 09 03 (210) 418494

(151) 2014 06 13 (441) 2013 12 23

(732) Marquard Media International AG, Baar, CH.

(540)



(531) 26.1.2, 26.1.18, 26.1.20, 27.5.1, 27.5.17

(510), (511) **03** kosmetyki, środki perfumeryjne, dezodoranty osobiste, mydła, kremy, emulsje, płyny, żele, oliwki i balsamy do skóry, płyny do włosów, środki do makijażu i demakijażu, środki do pielęgnacji zębów, środki do czyszczenia jamy ustnej, artykuły toaletowe, olejki eteryczne, wyroby chemii gospodarczej, środki do czyszczenia, polerowania, szorowania i ścierania, **09** programy gier do komputerów i przenośnych urządzeń końcowych; gry video przeznaczone do użytku wyłącznie z ekranem lub monitorem zewnętrznym; karty magnetyczne i karty czipowe, zwłaszcza w postaci kart stałego klienta i kart bonusowych (ujęte w klasie 9); programy; gry elektroniczne; produkty wideo i audio (ujęte w klasie 9); wygaszacze ekranu; okulary, okulary przeciwsłoneczne; elektryczne urządzenia rozrywkowe (ujęte w klasie 9); publikacje elektroniczne (do pobrania); programy komputerowe (zapisane), programy komputerowe (do pobrania); elektryczne aplikacje, oprogramowanie użytkowe do przenośnych urządzeń końcowych, **16** druki; karty stałego klienta i karty bonusowe z papieru lub plastiku, **25** odzież, bielizna, kostiumy kąpielowe, krawaty, szaliki, chusty, chusteczki, obuwie, nakrycia głowy, paski zawarte w tej klasie, **35** reklama i marketing, zwłaszcza za pomocą programów lojalnościowych i programów bonusowych; opracowywanie, koordynacja i zarządzanie programami lojalnościowymi i programami bonusowymi; wydawanie nośników danych przeznaczonych do zaksięgowywania transakcji lojalnościowych klientów i transakcji bonusowych, mianowicie kart stałego klienta i kart bonusowych; zdobywanie klientów i opieka nad klientami za pomocą programów lojalnościowych i programów bonusowych; promocja sprzedaży i inne działania wspierające sprzedaż poprzez tworzenie i rozpowszechnianie programów lojalnościowych i programów bonusowych, w tym wydawanie kart stałego klienta (programy bonusowe); przyznawanie nagród w celach reklamowych; publikacja druków (także w postaci elektronicznej) do celów reklamowych; gromadzenie, aktualizacja i pielęgnacja danych w komputerowych bazach danych, **38** telekomunikacja; nadawanie i transmitowanie informacji poprzez sieci bezprzewodowe lub przewodowe; nadawanie i transmisja tekstu, wiadomości, informacji, dźwięku, obrazu i danych; zapewnianie dostępu do wyszukiwarek i portali w celu zdobycia danych i informacji poprzez globalne sieci; usługi w zakresie pokoiów czatów; elektroniczna wymiana wiadomości za pomocą czatów, pokoiów czatów i forów internetowych; usługi w zakresie interaktywnych forów; umożliwianie dostępu do baz danych w celach informacyjnych, wynajem i udostępnianie komputerowych baz danych, zwłaszcza baz danych on-line; usługi dostarczania wiadomości elektronicznych, informacji i danych w zakresie programów lojalnościowych i bonusowych; udostępnianie komputerowych baz danych i sieci komputerowych; oferowanie czasu dostępu do stron internetowych odtwarzających multimedialne materiały; udostępnianie cy-

frowej muzyki, nagrań wideo i innych danych multimedialnych przez środki telekomunikacyjne; nadawanie i przesyłanie informacji drogą elektroniczną; przesyłanie plików audio i wideo czasu rzeczywistego lub do pobrania przez komputer i inne sieci komunikacyjne; udostępnianie drogą radiową filmów wideo, nagranych filmów wideo z muzyką i rozrywką, programów telewizyjnych, filmów, wiadomości, gier, sportu, imprez sportowych oraz programów rozrywkowych każdego rodzaju, poprzez globalną sieć komputerową; nadawanie i transmisja programów telewizyjnych, radiowych i internetowych; transmisja telewizji internetowej; usługi komunikacji bezprzewodowej, w szczególności przesyłanie danych, informacji, wiadomości, komunikatów ostrzegawczych, filmów, widowisk, filmów dokumentalnych, programów radiowych i telewizyjnych, webcastów, obrazów, logo i dzwonek na przenośne urządzenia końcowe, telefony komórkowe, palmtopy, komputery kieszonek i urządzenia do łączności bezprzewodowej; udostępnianie pamięci i umożliwienie dostępu telekomunikacyjnego do opartych na Internecie sieci komputerowych i baz danych do pobierania danych audio i wideo, filmów, programów radiowych i telewizyjnych, webcastów, obrazów, informacji i wiadomości, w szczególności jako podcastów audio i wideo; rozpowszechnianie magazynu internetowego za pośrednictwem Internetu; elektroniczna transmisja pobieranych podcastów i vodcastów wideo i audio przez Internet, **41** nauczanie; kształcenie; rozrywka; działalność sportowa i kulturalna; organizowanie konkursów (edukacja lub rozrywka), przyznawanie nagród (rozrywka); przyznawanie nagród za usługi kulturalne lub sportowe lub pedagogiczne; usługi rozrywkowe świadczone za pośrednictwem telewizji, radia i Internetu; produkcja nagrań filmowych, telewizyjnych, dźwiękowych i nagrań wideo; elektroniczne publikacje, nie do pobrania, również w elektronicznych bazach danych z możliwością integracji dla użytkownika; rozrywka, mianowicie udostępnianie gier on-line za pośrednictwem globalnych sieci komputerowych (Internetu); publikowanie i wydawanie druków (z wyjątkiem do celów reklamowych), także w postaci elektronicznej, także w Internecie.

(111) **267741** (220) 2013 09 03 (210) 418497

(151) 2014 06 13 (441) 2013 12 23

(732) EUROPOL CHEMICAL SPÓŁKA Z OGRANICZONĄ ODPOWIEDZIALNOŚCIĄ, Rudniki, PL.

(540) STABIBUD

(510), (511) **01** produkty, związki i środki chemiczne dla potrzeb budownictwa drogowego i budownictwa ziemnego; produkty, związki i środki chemiczne do stabilizacji, spajania i scalania gruntu i górotworu, do wzmacniania gruntu i górotworu; chemiczne stabilizatory podłoża drogowych; chemiczne stabilizatory kruszyw naturalnych.

(111) **267742** (220) 2013 09 04 (210) 418537

(151) 2014 06 11 (441) 2013 12 23

(732) BRZEZICKI MAREK, SIESS BARTOSZ BRZEZICKI &amp; SIESS SPÓŁKA CYWILNA, Składowice, PL.

(540) grudniowa noc

(510), (511) **30** herbata czarna liściasta sypka i pakowana w kartoniki, torebki i puszkki oraz konfekcjonowana w saszetki do bezpośredniego zaparzania z dodatkami smakowymi i zapachowymi.

(111) **267743** (220) 2013 09 04 (210) 418538

(151) 2014 06 11 (441) 2013 12 23

(732) BRZEZICKI MAREK, SIESS BARTOSZ BRZEZICKI &amp; SIESS SPÓŁKA CYWILNA, Składowice, PL.

(540) choinkowa słodycz

(510), (511) **30** herbata zielona liściasta sypka i pakowana w kartoniki, torebki i puszkki oraz konfekcjonowana w saszetki do bezpośredniego zaparzania również z dodatkami smakowymi i zapachowymi.

(111) **267744** (220) 2013 09 04 (210) 418539

(151) 2014 06 11 (441) 2013 12 23

(732) BRZEZICKI MAREK, SIESS BARTOSZ BRZEZICKI &amp; SIESS SPÓŁKA CYWILNA, Składowice, PL.

(540) wigilijny wieczór

(510), (511) **30** herbata z suszu owocowego pakowana w kartoniki, torebki i puszkki oraz konfekcjonowana w saszetki do bezpośredniego zaparzania.

(111) **267745** (220) 2013 09 04 (210) 418541  
 (151) 2014 06 11 (441) 2013 12 23  
 (732) BRZEZICKI MAREK, SIESS BARTOSZ BRZEZICKI & SIESS  
 SPÓŁKA CYWILNA, Składowice, PL.  
 (540) pierwsza gwiazdka  
 (510), (511) **30** herbata czarna liściasta w tym z dodatkami smakowymi i zapachowymi pakowana w kartoniki, torebki i puszki oraz konfekcjonowana w saszetki do bezpośredniego zaparzania.

(111) **267746** (220) 2013 09 04 (210) 418543  
 (151) 2014 06 11 (441) 2013 12 23  
 (732) ZAREMBA KAMIL EPARTNER.PL, Wrocław, PL.  
 (540)



(531) 2.1.23, 27.5.1  
 (510), (511) **09** urządzenia i przyrządy: naukowe, elektryczne, fotograficzne, optyczne, wagowe, pomiarowe, sygnalizacyjne, kontrolne, urządzenia do nagrywania, transmisji lub reprodukcji dźwięku lub obrazu, maszyny liczące, sprzęt przetwarzający dane, komputery, programy komputerowe systemu operacyjnego, programy komputerowe, software oprogramowanie, **16** druki i materiały informacyjne, szkoleniowe i reklamowe, czasopisma, książki, periodyki, prospekty, publikacje, skorowidze, **35** kompilacja informacji do komputerowych baz danych, systematyzacja informacji komputerowych baz danych, doradztwo przy organizowaniu działalności gospodarczej, pomoc w prowadzeniu działalności gospodarczej, publikowanie tekstów reklamowych, wynajmowanie miejsc na umieszczanie ogłoszeń lub reklam, uaktualnianie materiału reklamowego, rozpowszechnianie ogłoszeń reklamowych, skomputeryzowane zarządzanie plikami, zarządzanie zbiorami informatycznymi, reklamy i działalność informacyjna przy pomocy nośnika elektromagnetycznego, **38** przesyłanie informacji, przesyłanie danych przy pomocy terminali komputerowych, przesyłanie informacji tekstowej i obrazowej przy pomocy komputerów, usługi komunikacji telefonicznej, obsługa i nadzór nad eksploatacją poczty elektronicznej oraz Internetu, usługi w zakresie poczty elektronicznej oraz Internetu, prowadzenie agencji informacyjnych, przesyłanie danych przy pomocy sieci światłowodów, przesyłanie telekopii, **42** analiza systemów komputerowych, doradztwo fachowe w zakresie sprzętu komputerowego, telekomunikacyjnego, zastosowania komputerów i ich oprogramowania, ekspertyzy w zakresie informatyki i telekomunikacji, odpłatne udostępnianie komputerowych baz danych, odtwarzanie komputerowych baz danych, programowanie komputerów, odpłatne udostępnianie czasu dostępu do komputerów w celu przetwarzania danych, opracowanie oprogramowania komputerów, w tym usługi oprogramowania do eksploatacji poczty elektronicznej oraz obsługi Internetu, aktualizacja oprogramowania komputerów, projektowanie systemów informatycznych.

(111) **267747** (220) 2013 09 04 (210) 418549  
 (151) 2014 05 28 (441) 2013 12 23  
 (732) GT RENT FLEET MANAGEMENT SPÓŁKA Z OGRANICZONĄ  
 ODPOWIEDZIALNOŚCIĄ, Warszawa, PL.  
 (540)



Kolor znaku: niebieski, ciemnoniebieski, czarny, szary  
 (531) 1.15.15, 27.5.1, 29.1.14  
 (510), (511) **12** pojazdy silnikowe, pojazdy elektryczne, **39** wypożyczanie samochodów.

(111) **267748** (220) 2013 09 06 (210) 418668  
 (151) 2014 05 30 (441) 2013 12 23  
 (732) SHERATON INTERNATIONAL IP, LLC, Stamford, US.  
 (540) SHINE SPA  
 (510), (511) **44** usługi w zakresie masażu i usługi dzienne spa.

(111) **267749** (220) 2013 09 09 (210) 418754  
 (151) 2014 06 06 (441) 2013 12 23  
 (732) WOLSKA SPÓŁKA Z OGRANICZONĄ ODPOWIEDZIALNOŚCIĄ,  
 Nowy Dwór Mazowiecki, PL.  
 (540) SIR ARTHUR OR  
 (510), (511) **33** wódki, wina, whisky.

(111) **267750** (220) 2013 09 09 (210) 418755  
 (151) 2014 06 06 (441) 2013 12 23  
 (732) WOLSKA SPÓŁKA Z OGRANICZONĄ ODPOWIEDZIALNOŚCIĄ,  
 Nowy Dwór Mazowiecki, PL.  
 (540) LORD WILLIAM CORK  
 (510), (511) **33** wódki, wina, whisky.

(111) **267751** (220) 2013 09 09 (210) 418758  
 (151) 2014 06 06 (441) 2013 12 23  
 (732) GRAMIG SPÓŁKA Z OGRANICZONĄ ODPOWIEDZIALNOŚCIĄ  
 SPÓŁKA KOMANDYTOWA, Rzeszów, PL.  
 (540)



Kolor znaku: jasnoniebieski, szary  
 (531) 26.4.4, 26.4.9, 26.4.10, 27.5.1, 29.1.13  
 (510), (511) **35** doradztwo w zakresie prowadzenia działalności gospodarczej, handel, **37** budownictwo.

(111) **267752** (220) 2013 09 09 (210) 418759  
 (151) 2014 06 06 (441) 2013 12 23  
 (732) DISKUS POLSKA SPÓŁKA Z OGRANICZONĄ  
 ODPOWIEDZIALNOŚCIĄ, Kraków, PL.  
 (540)



Kolor znaku: czerwony, biały, czarny  
 (531) 26.4.2, 27.5.1, 29.1.13  
 (510), (511) **09** urządzenie do rozmagnesowania taśm magnetycznych, **35** wynajmowanie urządzeń i wyposażenia biurowego, **45** doradztwo w sprawach bezpieczeństwa.

(111) **267753** (220) 2013 09 09 (210) 418781  
 (151) 2014 06 06 (441) 2013 12 23  
 (732) GENACTIV TRADE SPÓŁKA Z OGRANICZONĄ  
 ODPOWIEDZIALNOŚCIĄ, Poznań, PL.  
 (540) COLOSTRIVO

(510), (511) **03** kosmetyki, maseczki kosmetyczne, mlecza kosmetyczne, kosmetyki upiększające, preparaty kosmetyczne do kąpieli, preparaty kosmetyczne do odchudzania, kremy kosmetyczne, kremy wybielające do skóry, olejki do celów kosmetycznych, preparaty kosmetyczne do opalania się, sole kąpielowe do celów innych niż lecznicze, mydła toaletowe, mydła lecznicze, produkty perfumeryjne, **05** balsamy do celów leczniczych, dodatki odżywcze do celów leczniczych, oleje lecznicze, zioła lecznicze, preparaty z mikroelementami dla ludzi, leki wzmacniające, herbaty z ziół do celów medycznych, preparaty weterynaryjne, dodatki do pasz do celów leczniczych, su-



plemety mineralne do żywności, **42** badania w dziedzinie kosmetyki, badania chemiczne.

(111) **267754** (220) 2013 09 09 (210) 418795  
 (151) 2014 05 30 (441) 2013 12 23  
 (732) CZARNY GROŃ SPÓŁKA Z OGRANICZONĄ  
 ODPOWIEDZIALNOŚCIĄ SPÓŁKA KOMANDYTOWA, Rzyki, PL.  
 (540)



Kolor znaku: czarny, biały, zielony  
 (531) 3.7.8, 26.4.4, 27.5.1, 29.1.13

(510), (511) **35** administrowanie hotelami, zarządzanie hotelami, marketing, reklama; dystrybucja i rozpowszechnianie materiałów reklamowych [próbek, druków, prospektów, broszur]; wynajmowanie przestrzeni reklamowej, rozpowszechnianie ogłoszeń reklamowych; telemarketing, organizowanie wystaw w celach handlowych lub reklamowych, pokazy towarów, promocja sprzedaży dla osób trzecich, **41** usługi świadczone przez kluby zdrowia [poprawianie kondycji]; organizowanie i obsługa konferencji, kongresów, seminariów, sympozjów, zjazdów, narad, spotkań, balów, wystaw, usługi związane z organizacją wypoczynku; rozrywka; parki rozrywki; organizowanie konkursów rozrywkowych, usługi lunaparków, usługi parków rozrywki, planowanie przyjęć rozrywkowych, rezerwacja miejsc na widowiska, organizacja koncertów, użytkowanie obiektów sportowych, wypożyczanie sprzętu sportowego [z wyjątkiem pojazdów]; urządzenia sportowe [organizowanie zajęć sportowych]; organizowanie konkursów [edukacja lub rozrywka]; rezerwacje biletowe na imprezy kulturalne i sportowe, **43** hotele; usługi w zakresie prowadzenia hoteli i moteli, usługi hotelarskie, usługi gastronomiczne, rezerwacje hotelowe, obsługa turystów i podróżnych, obsługa przyjęć okazjonalnych, kawiarnie, restauracje, kafeterie i bary, **44** opieka zdrowotna, niehospitalizacyjne placówki opieki medycznej, placówki rekonwalescencji w warunkach sanatoryjnych, masaże, usługi kuracji uzdrowiskowych, usługi sanatoryjne, prowadzenie punktów usługowych zapewniających korzystanie z kąpeli i wszelkich udogodnień toaletowych, prowadzenie gabinetów kosmetycznych, medycznych i salonów piękności.

(111) **267755** (220) 2013 09 10 (210) 418802  
 (151) 2014 05 30 (441) 2013 12 23  
 (732) OBORY SPÓŁKA Z OGRANICZONĄ ODPOWIEDZIALNOŚCIĄ,  
 Kozienice, PL.  
 (540)



Kolor znaku: niebieski, żółty, biały  
 (531) 1.3.1, 26.11.13, 27.5.1, 29.1.13

(510), (511) **29** produkty mleczne: twaróg naturalny do wypieków i naleśników; twaróg mielony; sery pleśniowe i sery długo dojrzewające; sery na bazie mleka koziego; produkty na bazie mleka takie jak smakowe desery mleczne, desery mleczne z dodatkami w postaci czekolady, galaretki, bitej śmietany, owoców, mięszu owoców, owoców kandyzowanych, wiórków kokosowych, bakalii, skórek owocowych; jogurty, jogurty smakowe, śmietana, kefir naturalny, kefir smakowy, zsiadłe mleko, maślanka naturalna, maślanka smakowa, desery mleczne, mleko świeże, mleko świeże o przedłużonym terminie przydatności do spożycia; maślanka; serwatka; śmietana; napoje mleczne lub na bazie mleka; napoje energetyzujące (energy-drink)

na bazie mleka, **30** jogurt mrożony; napoje czekoladowe, kakaowe i kawowe z mlekiem.

(111) **267756** (220) 2013 09 10 (210) 418817  
 (151) 2014 06 09 (441) 2013 12 23  
 (732) MCKINLAY DEVELOPMENT SPÓŁKA Z OGRANICZONĄ  
 ODPOWIEDZIALNOŚCIĄ, Warszawa, PL.  
 (540)



Kolor znaku: ciemnoczerwony, pomarańczowy  
 (531) 2.1.23, 26.4.4, 27.5.1, 29.1.12

(510), (511) **35** rozpowszechnianie materiałów reklamowych w związku z działalnością parków handlowych, prezentowanie produktów w mediach dla celów sprzedaży detalicznej, organizowanie wystaw w celach handlowych lub reklamowych, usługi sprzedaży detalicznej, hurtowej, internetowej, katalogowej, wysyłkowej oraz poprzez ofertę bezpośrednią; artykuły spożywcze, odzież, obuwie, zabawki, artykuły papierniczne, książki, wyroby jubilerskie, artykuły RTV i AGD, artykuły budowlane i chemiczne, meble i wyposażenie wnętrz, **36** usługi związane z nieruchomościami: wynajem i dzierżawa nieruchomości gruntowych i budynkowych, w tym lokali handlowych, usługowych oraz biurowych, administrowanie nieruchomościami, w tym kompleksami handlowymi, usługowymi i hotelowymi, **37** usługi budowlane i remontowe, wznoszenie obiektów budowlanych, usługi w zakresie nadzoru budowlanego, **39** dostarczanie towarów-zaopatrzenie, dostarczanie towarów zamówionych korespondencyjnie, magazynowanie, wynajmowanie magazynów, wynajmowanie miejsc parkingowych, składowanie towarów.

(111) **267757** (220) 2013 09 11 (210) 418844  
 (151) 2014 06 13 (441) 2013 12 23  
 (732) HANDLOSFERA.PL SPÓŁKA Z OGRANICZONĄ  
 ODPOWIEDZIALNOŚCIĄ, Gutkowo, PL.  
 (540) Black Twister  
 (510), (511) **21** korkociągi, otwieracze do butelek, przybory do użytku w gospodarstwie domowym, przybory kuchenne.

(111) **267758** (220) 2013 09 11 (210) 418847  
 (151) 2014 06 13 (441) 2013 12 23  
 (732) HERBAPOL-LUBLIN SPÓŁKA AKCYJNA, Lublin, PL.  
 (540) Dzień bez kaszlu, noc przespana-Dexapico dała mama!  
 (510), (511) **05** produkty farmaceutycznej substancji i preparaty do celów medycznych, leki przeciwkaszlowe oraz środki wspomagające leczenie dolegliwości kaszlowych i stanów zapalnych układu oddechowego, produkty para farmaceutyczne wspomagające leczenie, substancji i preparaty wspomagające leczenie, podnoszące odporność organizmu i wzbogacające organizm w niezbędne witaminy i mikroelementy, suplementy diety do celów medycznych, środki sanitarne do celów medycznych, środki odkażające, żywność dla niemowląt, dietetyczna żywność i napoje do celów leczniczych.

(111) **267759** (220) 2013 09 11 (210) 418853  
 (151) 2014 06 13 (441) 2013 12 23  
 (732) BENEFIT IP SPÓŁKA Z OGRANICZONĄ  
 ODPOWIEDZIALNOŚCIĄ SPÓŁKA KOMANDYTOWA, Warszawa, PL.  
 (540) MultiActive

(510), (511) **09** karty zakodowane magnetycznie; karty nagrane magnetycznie; magnetyczne karty identyfikujące; zintegrowane karty magnetyczne, elektroniczne lub kodowane; karty chipowe; magnetyczne nośniki danych, magnetyczne nośniki informacji, elektroniczne karty płatnicze, karty inteligentne; czytniki kart etapowych; elektroniczne karty chipowe kodowane; urządzenia elektroniczne fotograficzne, kinematograficzne, optyczne; urządzenia i przyrządy elektryczne przewodzące, transformujące, akumulatorowe i kontrolno-sterujące; urządzenia do nagrywania, transmisji lub reprodukcji dźwięku lub obrazu; magnetyczne nośniki danych, płyty (dyski) z nagraniami; maszyny uczące, sprzęt przetwarzający dane i komputery,

czytniki jako sprzęt przetwarzający dane, czytniki kodów kreskowych, **16** czeki, bony wartościowe, bony użytkowe, karty kredytowe nie elektroniczne afisze plakaty; artykuły biurowe z wyjątkiem mebli; bilety; bloczki do pisania; broszury; chorągiewki papierowe; czasopisma; gazety; formularze; kalendarze; kartki z życzeniami; karty pocztowe; katalogi; koperty; książki; mapy; notatniki; notesy; papier w arkuszach; pióra wieczne; prospekty; skoroszyty na dokumenty teczki na dokumenty; wyroby z kartonu; karty do zawiadomień; materiały z tworzyw sztucznych do pakowania nie ujęte w innych klasach; czcionki drukarskie; matryce do druku ręcznego; materiały piśmienne; materiały szkoleniowe i instruktażowe z wyjątkiem aparatów, **35** wynajmowanie nośników reklamowych; wynajmowanie przestrzeni reklamowej; reklama; zarządzanie programami lojalnościowymi; obsługa, prowadzenie, nadzorowanie programów lojalnościowych dla klientów i programów motywacyjnych; organizowanie i zarządzanie programami motywacyjnymi w zakresie działalności gospodarczej i programami lojalnościowymi; usługi w zakresie kart lojalnościowych; badania rynku; badania opinii publicznej; usługi zarządzania w działalności handlowej; administrowanie w działalności handlowej; prace biurowe, **36** emisja bonów wartościowych, emisja kart kredytowych, usługi w zakresie wydawania voucherów; informacje finansowe, informacja o ubezpieczeniach, usługi finansowe obsługa kart debetowych, emisja kart kredytowych, obsługa kart kredytowych, kredyty ratalne, operacje finansowe, kredyty ratalne; sponsorowanie finansowe; transakcje finansowe; pośrednictwo ubezpieczeniowe, usługi ubezpieczeniowe, **41** usługi informacji o rekreacji, usługi klubowe, usługi klubów zdrowia w zakresie poprawiania kondycji, organizowanie i obsługa konferencji, kongresów, konkursów, kształcenie praktyczne, usługi kultury fizycznej, organizowanie obozów sportowych, organizowanie i prowadzenie pracowni specjalistycznych, seminariów, sympozjów, zjazdów, przyjęć, wystaw z dziedziny kultury lub edukacji, organizowanie zawodów sportowych, organizowanie rozrywki, informacja o rozrywce, organizowanie zajęć sportowych i urzędzeń sportowych, organizowanie obozów wakacyjnych, usługi związane z organizacją wypoczynku, **42** administrowanie stronami komputerowymi (sieciowymi), analizy i projektowanie systemów komputerowych, doradztwo w sprawach sprzętu komputerowego, instalacje, aktualizacja, konserwacja, powielanie, projektowanie i wypożyczanie oprogramowania komputerowego, programowanie komputerowe, konwersja danych lub dokumentów na formę elektroniczną, konwersja danych przez programy komputerowe, instalacje i wypożyczanie sprzętu komputerowego, tworzenie i utrzymywanie stron internetowych dla osób trzecich, w tym tworzenie i obsługa portali internetowych.

(111) **267760** (220) 2013 09 11 (210) 418855  
 (151) 2014 06 27 (441) 2013 12 23  
 (732) Universal City Studios LLC, Universal City, US.  
 (540)



(531) 27.5.1, 27.7.1  
 (510), (511) **38** telekomunikacja; usługi telekomunikacyjne; nadawanie programów telewizyjnych; usługi programowania telewizyjnego; usługi udostępniania transmisji telewizyjnych oraz wideo na życzenie; transmitowanie dolno ładowalnych programów telewizyjnych oraz filmów; nadawanie programów telewizyjnych, filmów, audycji audio oraz audycji wizualnych i audio-wizualnych za pośrednictwem sieci Internet.

(111) **267761** (220) 2009 06 05 (210) 356780  
 (151) 2014 05 30 (441) 2009 09 14  
 (732) SANPLAST S.A., Wymysłowice, PL.  
 (540) Free Line  
 (510), (511) **11** składane i nieskładane kabiny kąpielowe natryskowe, kabiny parowe, brodziki, wanny kąpielowe, wanny z hydromasażem, baseny kąpielowe do łazienek, sauny, **19** ścianki działowe niemetalowe do kabin, podstawy niemetalowe pod wanny i brodziki.

(111) **267762** (220) 2011 04 21 (210) 384432  
 (151) 2014 06 09 (441) 2011 08 01  
 (732) CYGAN BEATA HI-RES, Łódź, PL.  
 (540) FILMTERACTIVE FESTIVAL  
 (510), (511) **41** organizowanie i prowadzenie: konkursów, festiwali, konferencji, seminariów, zjazdów, sympozjów i pokazów filmowych, edukacja.

(111) **267763** (220) 2011 05 23 (210) 385678  
 (151) 2014 06 09 (441) 2011 08 29  
 (732) POLSKIE JADŁO SPÓŁKA AKCYJNA, Kraków, PL.  
 (540) ready & go pitstop bar  
 (510), (511) **43** restauracje, bary, bary szybkiej obsługi, bufety, kawiarnie, motele, obsługa gastronomiczna z własnym zapleczem, produktami i transportem.

(111) **267764** (220) 2011 05 23 (210) 385700  
 (151) 2014 05 07 (441) 2011 08 29  
 (732) TOTALIZATOR SPORTOWY SPÓŁKA Z OGRANICZONĄ ODPOWIEDZIALNOŚCIĄ, Warszawa, PL.  
 (540)



**Lotto. Wspieramy,  
 rozwijamy, motywujemy.**

Kolor znaku: ciemnoróżowy, różowy, jasnoróżowy, niebieski, zielony, pomarańczowy

(531) 2.1.1, 2.7.25, 5.3.15, 26.1.1, 26.1.14, 26.1.15, 27.5.1, 29.1.15  
 (510), (511) **09** elektrotechniczne i elektroniczne urządzenia losujące do przeprowadzania gier liczbowych, loterii, videoloterii i zakładów wzajemnych, lottomaty, **16** wydawnictwa periodyczne i nieperiodyczne, kupony, losy, blankiety dotyczące: gier, loterii, videoloterii, zakładów wzajemnych, **35** reklama, dystrybucja i rozpowszechnianie materiałów reklamowych i informacyjnych, **36** sponsorowanie finansowe, **41** usługi w zakresie organizowania i prowadzenia gier liczbowych, hazardowych, losowych, usługi w zakresie organizowania i prowadzenia loterii pieniężnych, loterii zdrapkowych, videoloterii, zakładów wzajemnych, obsługa gier w systemie on-line w sieci informatycznej, **42** ochrona środowiska naturalnego.

(111) **267765** (220) 2011 05 23 (210) 385702  
 (151) 2014 05 07 (441) 2011 08 29  
 (732) TOTALIZATOR SPORTOWY SPÓŁKA Z OGRANICZONĄ ODPOWIEDZIALNOŚCIĄ, Warszawa, PL.  
 (540)



**Bezpieczna droga  
 do wielkiej wygranej**

Kolor znaku: niebieski, biały, różowy, pomarańczowy, zielony, jasnopomarańczowy, jasnozielony  
 (531) 2.1.1, 2.7.25, 5.3.15, 20.5.5, 26.1.1, 27.5.1, 29.1.15

(510), (511) **09** elektrotechniczne i elektroniczne urządzenia losujące do przeprowadzania gier liczbowych, loterii, videoloterii i zakładów wzajemnych, lottomaty, **16** wydawnictwa periodyczne i nieperiodyczne, kupony, losy, blankiety dotyczące: gier, loterii, videoloterii, zakładów wzajemnych, **35** reklama, dystrybucja i rozpowszechnianie materiałów reklamowych i informacyjnych, **36** sponsorowanie finansowe, **41** usługi w zakresie organizowania i prowadzenia gier liczbowych, hazardowych, losowych; usługi w zakresie organizowania i prowadzenia loterii pieniężnych, loterii zdrapkowych, videoloterii, zakładów wzajemnych, obsługa gier w systemie on-line w sieci informatycznej, **42** ochrona środowiska naturalnego.

(111) **267766** (220) 2011 05 23 (210) 385704  
(151) 2014 05 07 (441) 2011 08 29  
(732) TOTALIZATOR SPORTOWY SPÓŁKA Z OGRANICZONĄ ODPOWIEDZIALNOŚCIĄ, Warszawa, PL.  
(540)



Lotto. Aktywizujemy,  
budujemy, wspieramy.

Kolor znaku: ciemnopomarańczowy, pomarańczowy, jasnopomarańczowy, zielony, niebieski, czerwony  
(531) 2.1.1, 2.7.25, 5.3.15, 20.5.5, 26.1.1, 27.5.1, 29.1.15

(510), (511) **09** elektrotechniczne i elektroniczne urządzenia losujące do przeprowadzania gier liczbowych, loterii, videoloterii i zakładów wzajemnych, lottomaty, **16** wydawnictwa periodyczne i nieperiodyczne, kupony, losy, blankiety dotyczące: gier, loterii, videoloterii, zakładów wzajemnych, **35** reklama, dystrybucja i rozpowszechnianie materiałów reklamowych i informacyjnych, **36** sponsorowanie finansowe, **41** usługi w zakresie organizowania i prowadzenia gier liczbowych, hazardowych, losowych; usługi w zakresie organizowania i prowadzenia loterii pieniężnych, loterii zdrapkowych, videoloterii, zakładów wzajemnych, obsługa gier w systemie on-line w sieci informatycznej, **42** ochrona środowiska naturalnego.

(111) **267767** (220) 2011 05 23 (210) 385706  
(151) 2014 05 07 (441) 2011 08 29  
(732) TOTALIZATOR SPORTOWY SPÓŁKA Z OGRANICZONĄ ODPOWIEDZIALNOŚCIĄ, Warszawa, PL.  
(540)



Lotto. Lider  
ekologicznej gry.

Kolor znaku: ciemnozielony, zielony, jasnozielony, niebieski, czerwony, pomarańczowy  
(531) 2.7.25, 5.3.15, 20.5.5, 26.1.1, 27.5.1, 29.1.15  
(510), (511) **09** elektrotechniczne i elektroniczne urządzenia losujące do przeprowadzania gier liczbowych, loterii, videoloterii i zakładów wzajemnych, lottomaty, **16** wydawnictwa periodyczne i nieperiodyczne, kupony, losy, blankiety dotyczące: gier, loterii, videoloterii, zakładów wzajemnych, **35** reklama, dystrybucja i rozpowszechnianie materiałów reklamowych i informacyjnych, **36** sponsorowanie finan-

sowe, **41** usługi w zakresie organizowania i prowadzenia gier liczbowych, hazardowych, losowych; usługi w zakresie organizowania i prowadzenia loterii pieniężnych, loterii zdrapkowych, videoloterii, zakładów wzajemnych, obsługa gier w systemie on-line w sieci informatycznej, **42** ochrona środowiska naturalnego.

(111) **267768** (220) 2011 05 23 (210) 385707  
(151) 2014 05 07 (441) 2011 08 29  
(732) TOTALIZATOR SPORTOWY SPÓŁKA Z OGRANICZONĄ ODPOWIEDZIALNOŚCIĄ, Warszawa, PL.  
(540)



Lotto. Bezpieczna droga  
do wielkiej wygranej.

Kolor znaku: niebieski, biały, czerwony, pomarańczowy, zielony

(531) 2.7.25, 5.3.15, 20.5.5, 26.1.1, 27.5.1, 29.1.15  
(510), (511) **09** elektrotechniczne i elektroniczne urządzenia losujące do przeprowadzania gier liczbowych, loterii, videoloterii i zakładów wzajemnych, lottomaty, **16** wydawnictwa periodyczne i nieperiodyczne, kupony, losy, blankiety dotyczące: gier, loterii, videoloterii, zakładów wzajemnych, **35** reklama, dystrybucja i rozpowszechnianie materiałów reklamowych i informacyjnych, **36** sponsorowanie finansowe, **41** usługi w zakresie organizowania i prowadzenia gier liczbowych, hazardowych, losowych; usługi w zakresie organizowania i prowadzenia loterii pieniężnych, loterii zdrapkowych, videoloterii, zakładów wzajemnych, obsługa gier w systemie on-line w sieci informatycznej, **42** ochrona środowiska naturalnego.

(111) **267769** (220) 2011 07 01 (210) 387340  
(151) 2014 01 17 (441) 2011 10 10  
(732) PRZEDSIĘBIORSTWO PRODUKCJI LODÓW KORAL, JÓZEF KORAL SPÓŁKA JAWNA, Limanowa, PL.  
(540)



Kolor znaku: czerwony, żółty, niebieski

(531) 26.4.2, 26.4.9, 26.11.3, 26.11.6, 26.11.8, 29.1.13  
(510), (511) **05** lody w tym sorbetowe, desery lodowe, jogurty mrożone, lizaki, sosy do deserów-wszystko dietetyczne, bezcukrowe dla celów leczniczych, **29** bita śmietana, chrupki owocowe, owoce kandyzowane, owoce lukrowane, owoce mrożone, owoce konserwowane, owoce konserwowane w alkoholu, owoce puszkowane, chipsy owocowe, sałatki owocowe, galaretki owocowe, skórki owocowe, warzywa mrożone, **30** lody, torty lodowe, batony lodowe, lody sorbetowe, lody w proszku, batony lukrecyjne, biszkopty, budynie, chałwa, ciasta, ciastka, ciasta mrożone, cukierki, czekolada, desery z udziałem lodów, galaretki owocowe (słodczy), gofry, guma do żucia, herbata mrożona, herbatniki, jadalne ozdoby do ciast i lodów, jogurty mrożone, krakersy, kremy, lizaki, marcepan, melasa, muesli, musy, napoje chłodzące energetyczne, napoje chłodzące na bazie czekolady, herbaty, kakao lub kawy, pierniki, placki, płatki kukurydziane, puddingi, rolady lodowe, sandwichowe lodowe, słodczyce ozdobne na choinkę, sosy do deserów, torty lodowe, wyroby cukiernicze, **32** aperitify bezalkoholowe, ekstrakty z owoców bezalkoholowe, koktajle bezalkoholowe, napoje bezalkoholowe, nektary owocowe, soki owocowe, soki warzywne, wody gazowane, wody mineralne, **35** badanie rynku, doradztwo w zakresie organizowania i prowadzenia działalności gospodarczej, sondaże opinii, dystrybucja materiałów reklamowych, prowadzenie hurtowni i sklepów towarów spożywczych i tytonio-

wych, wynajem miejsc na zamieszczanie reklam, **39** magazynowanie w tym w chłodniach, pakowanie produktów, przewóz towarów w tym w warunkach chłodniczych, usługi łamania lodu, wynajmowanie magazynów i chłodni, wynajmowanie miejsc parkingowych, wypożyczanie lodówek i zamrażarek, wypożyczanie pojazdów w tym chłodniczych, **43** bary szybkiej obsługi, domy turystyczne, hotele, kafeterie, kawiarnie, koktajl-bary, lodziarnie, motele, pensjonaty, przygotowywanie dań na zamówienie, restauracje, snack-bary, usługi barowe, wynajem urządzeń gastronomicznych.

(111) **267770** (220) 2011 07 06 (210) 387517  
 (151) 2014 06 09 (441) 2011 10 10  
 (732) DANILEWICZ LESŁAW, Miłoszyce, PL.  
 (540)

### INSTYTUT MECHANIKI PARTS

(531) 27.5.1  
 (510), (511) **07** maszyny i obrabiarki (narzędzia maszynowe); silniki (z wyjątkiem stosowanych w pojazdach lądowych); mechanizmy sprzęgania i napędu (z wyjątkiem stosowanych w pojazdach lądowych); narzędzia rolnicze o napędzie innym niż ręczny; inkubatory do jaj, **08** narzędzia i przyrządy ręczne (o napędzie ręcznym); wyroby nożownicze, widelce i łyżki; broń biała; ostrza (maszynki do golenia), **09** urządzenia i przyrządy: naukowe, żeglarskie, geodezyjne, fotograficzne, kinematograficzne, optyczne, do ważenia, pomiarowe, sygnalizacyjne, kontrolne, do ratowania życia, do celów dydaktycznych; urządzenia i przyrządy do przewodzenia, przełączania, przekształcania, gromadzenia, sterowania i regulacji energii elektrycznej; urządzenia do nagrywania, przesyłania lub odtwarzania dźwięku lub obrazów; magnetyczne nośniki danych, nagrane dyski; automaty sprzedające i mechanizmy do urządzeń uruchamianych monetami; kasy rejestrujące, maszyny liczące, osprzęt do przetwarzania danych, komputery; urządzenia do gaszenia ognia, **40** obróbka materiałów.

(111) **267771** (220) 2011 12 30 (210) 394687  
 (151) 2014 05 23 (441) 2012 04 10  
 (732) KAŁUŻA DARIUSZ, Cedzyna, PL.  
 (540)



(531) 26.4.2, 27.5.1  
 (510), (511) **21** pędzle kosmetyczne.

(111) **267772** (220) 2012 03 01 (210) 397490  
 (151) 2014 05 21 (441) 2012 06 04  
 (732) CHOCI SPÓŁKA Z OGRANICZONĄ ODPOWIEDZIALNOŚCIĄ, Opatówek, PL.

(540) DZIELIMY SIĘ MIŁOŚCIĄ DO CZEKOLADY  
 (510), (511) **30** wyroby czekoladowe, czekoladki, praliny.

(111) **267773** (220) 2012 03 02 (210) 397514  
 (151) 2014 06 10 (441) 2012 06 04  
 (732) BROWN-FORMAN POLSKA SPÓŁKA Z OGRANICZONĄ ODPOWIEDZIALNOŚCIĄ, Warszawa, PL.

(540) ORLA PERC  
 (510), (511) **33** napoje alkoholowe, destylowane alkohole wysoko-procentowe.

(111) **267774** (220) 2012 03 14 (210) 398026  
 (151) 2014 05 16 (441) 2012 06 18  
 (732) BANK ZACHODNI WBK SPÓŁKA AKCYJNA, Wrocław, PL.

(540) www.bzwbk.pl  
 (510), (511) **36** usługi bankowe.

(111) **267775** (220) 2012 03 15 (210) 398114  
 (151) 2014 05 30 (441) 2012 06 18  
 (732) PRZEDSIĘBIORSTWO PRODUKCYJNO-HANDLOWE TABIT SPÓŁKA Z OGRANICZONĄ ODPOWIEDZIALNOŚCIĄ, Otwock, PL.

(540) HARISSA  
 (510), (511) **43** prowadzenie usług w zakresie: obsługi gastronomicznej z własnym zapleczem, produktami i transportem, restauracji samoobsługowych, restauracji, usług barowych, kafeterii, kawiarni.

(111) **267776** (220) 2012 03 19 (210) 398198  
 (151) 2014 06 20 (441) 2012 07 02  
 (732) MAXIMUS SPÓŁKA AKCYJNA, Bielsko-Biała, PL.  
 (540)



Kolor znaku: biały, żółty, ciemnoniebieski

(531) 27.5.1, 29.1.13

(510), (511) **08** narzędzia i przyrządy ręczne, części do narzędzi; wyroby nożownicze i ostrza, przyrządy do ostrzenia, **11** urządzenia do oświetlania, ogrzewania, chłodzenia, suszenia, wentylacji, zaopatrzenia w wodę, armatura i instalacje sanitarne; osprzęt oświetleniowy; grzejniki; kanały kominowe; wyciągi wentylacyjne, **17** materiały wypełniające, uszczelniające; materiały izolacyjne; rury i złączki elastyczne niemetalowe; uszczelki; folie metalowe izolacyjne, z tworzyw sztucznych do stosowania w rolnictwie, folie z tworzyw sztucznych nie do pakowania.

(111) **267777** (220) 2012 03 28 (210) 398720  
 (151) 2014 06 09 (441) 2012 07 02  
 (732) PIOTROWSKI JANUSZ PIOTROWSKI HENRYK FIRMA SPECJALISTYCZNA INIEKT-SYSTEM SPÓŁKA CYWILNA, Białystok, PL.

(540) INIEKT SYSTEM

(510), (511) **37** usługi budowlane i remontowe, utrzymanie, konserwacja i renowacja budynków, specjalistyczne roboty budowlane, osuszanie i odgrzybianie murów, izolowanie i uszczelnianie budynków, renowacja budynków zabytkowych, naprawy i zabezpieczenie konstrukcji żelbetowych, wzmacnianie konstrukcji budowlanych, rozbiórka i burzenie obiektów budowlanych.

(111) **267778** (220) 2012 03 30 (210) 398825  
 (151) 2014 04 30 (441) 2012 07 02  
 (732) BRAND MANAGEMENT PROFI SPÓŁKA Z OGRANICZONĄ ODPOWIEDZIALNOŚCIĄ SPÓŁKA KOMANDYTOWA, Grabów n/ Prosną, PL.

(540)



Kolor znaku: biały, żółty, beżowy, pomarańczowy, czerwony, zielony, czarny

(531) 3.7.3, 5.3.11, 8.5.25, 9.1.10, 11.3.5, 11.3.18, 25.1.15, 27.5.1, 29.1.15  
 (510), (511) **29** porcjowane wyroby garmazeryjne do spożycia po podgrzaniu, potrawy mięsne i/lub mięsno-warzywne, flaki wieprzowe.

(111) **267779** (220) 2012 04 12 (210) 399314  
 (151) 2014 05 08 (441) 2012 07 16  
 (732) WOJEWÓDZTWO ŚLĄSKIE, Katowice, PL.  
 (540)



Kolor znaku: pomarańczowy

(531) 1.15.11, 15.7.1, 26.1.1, 27.5.1, 29.1.1  
 (510), (511) **16** afisze, plakaty, broszury, broszury, czcionki (cyfry i litery), fotografie, kalendarze, książki, materiały drukowane, nalepki, naklejki (materiały piśmienne) wydruki graficzne, artykuły biurowe z wyjątkiem mebli, **25** czapki (nakrycia głowy), nakrycia głowy, T-shirty, **28** gry planszowe, gry, balony do zabawy, **35** dystrybucja materiałów reklamowych: próbek, druków, prospektów, broszur, rozpowszechnianie ogłoszeń reklamowych, reklama, reklama billboardowa, reklama za pośrednictwem sieci komputerowej, reklamy korespondencyjne, przygotowywanie reklam prasowych, reklamy radiowe, reklamy telewizyjne, **39** organizowanie wycieczek, turystyka (zwiedzanie), zwiedzanie turystyczne, **41** organizowanie konkursów edukacyjnych lub rozrywkowych, edukacja, fotoreportaże, organizowanie wystaw z dziedziny kultury lub edukacji, produkcja filmów, produkcja programów radiowych i telewizyjnych, organizowanie i prowadzenie koncertów, publikowanie tekstów innych niż teksty reklamowe, rozrywka, udostępnianie publikacji elektronicznych on-line, nie do pobierania z sieci komputerowych, organizowanie i prowadzenie konferencji, organizowanie i prowadzenie koncertów, organizowanie i prowadzenie kongresów, organizowanie i prowadzenie seminariów.

(111) **267780** (220) 2012 04 12 (210) 399315  
 (151) 2014 05 08 (441) 2012 07 16  
 (732) WOJEWÓDZTWO ŚLĄSKIE, Katowice, PL.  
 (540)

## INDUSTRIADA

Kolor znaku: pomarańczowy

(531) 27.5.1, 29.1.1  
 (510), (511) **16** afisze, plakaty, broszury, broszury, czcionki (cyfry i litery), fotografie, kalendarze, książki, materiały drukowane, nalepki, naklejki (materiały piśmienne) wydruki graficzne, artykuły biurowe z wyjątkiem mebli, **25** czapki (nakrycia głowy), nakrycia głowy, T-shirty, **28** gry planszowe, gry, balony do zabawy, **35** dystrybucja materiałów reklamowych: próbek, druków, prospektów, broszur, rozpowszechnianie ogłoszeń reklamowych, reklama reklama billboardowa, reklama za pośrednictwem sieci komputerowej, reklamy korespondencyjne, przygotowywanie reklam prasowych, reklamy radiowe, reklamy telewizyjne, **39** organizowanie wycieczek, turystyka (zwiedzanie), zwiedzanie turystyczne, **41** organizowanie konkursów edukacyjnych lub rozrywkowych, edukacja, fotoreportaże, organizowanie wystaw z dziedziny kultury lub edukacji, produkcja filmów, produkcja programów radiowych i telewizyjnych, organizowanie i prowadzenie koncertów, publikowanie tekstów innych niż teksty reklamowe, rozrywka, udostępnianie publikacji elektronicznych on-line, nie do pobierania z sieci komputerowych, organizowanie i prowadzenie konferencji, organizowanie i prowadzenie koncertów, organizowanie i prowadzenie kongresów, organizowanie i prowadzenie seminariów.

(111) **267781** (220) 2012 04 22 (210) 399676  
 (151) 2014 06 25 (441) 2012 07 30  
 (732) DOM INWEST I E JAPTOK SPÓŁKA JAWNA, Świnoujście, PL.  
 (540)



Kolor znaku: czarny, niebieski

(531) 3.9.18, 26.11.1, 27.5.1, 29.1.12  
 (510), (511) **35** usługi w zakresie organizacji i zarządzania przedsięwzięciami inwestycyjnymi w celu budowy i/lub przygotowania obiektów przeznaczonych do sprzedaży, wynajmowania, użyczenia,

pomocy w zarządzaniu przedsięwzięciami obrotu nieruchomościami, marketingu gruntów dla budownictwa, zasobów lokalowych, nieruchomości, przeznaczonych do zagospodarowania, do sprzedaży, najmu, użyczenia, organizowanie targów, wystaw i promocji obrotu nieruchomościami, organizowania przetargów na rynku obrotu gruntami, nieruchomościami, powierzchniami użytkowymi i lokalami mieszkalnymi, wynajmowania miejsc na umieszczanie ogłoszeń i reklam, doradztwa w zarządzaniu nieruchomościami, **36** usługi developerskie w zakresie pośredniczenia w pozyskiwaniu nieruchomości pod inwestycje budowlane, usługi developerskie w zakresie doradztwa finansowego dotyczącego obrotu nieruchomościami oraz doradztwa finansowego w zakresie kredytów, **37** usługi w zakresie: budownictwa, nadzoru budowlanego, realizacji i nadzoru nad przedsięwzięciami inwestycyjnymi polegającymi na wykonywaniu robót ogólnobudowlanych i remontowych związanych ze wznoszeniem budynków, hoteli, pensjonatów, obiektów handlowych, biurowych, użyteczności publicznej, przemysłowych, obiektów sportowych przeznaczonych do sprzedaży, wynajmowania, użyczenia.

(111) **267782** (220) 2012 05 28 (210) 400945  
 (151) 2014 05 23 (441) 2012 09 10  
 (732) PK SPÓŁKA Z OGRANICZONĄ ODPOWIEDZIALNOŚCIĄ,  
 Katowice, PL.  
 (540)



(531) 26.11.1, 27.5.1

(510), (511) **12** samochody; motocykle; motorowery; pojazdy elektryczne, pojazdy silnikowe; pojazdy trzy lub czterośladowe, **35** zgrupowanie na rzecz osób trzecich towarów pozwalające nabywcy je oglądać i kupować w sklepie dotyczących sprzedaży samochodów, pojazdów silnikowych, pojazdów trzy lub czterośladowych, **37** naprawa i obsługa pojazdów; informacja o naprawach pojazdów; instalowanie i naprawa alarmów przeciwwłamaniowych; lakierowanie; malowanie; mycie pojazdów; obsługa i naprawa samochodów; polerowanie pojazdów; usługi stacji obsługi pojazdów; wulkanizacja opon; zabezpieczanie pojazdów przed korozją, **39** wypożyczanie samochodów.

(111) **267783** (220) 2012 07 26 (210) 403334  
 (151) 2014 07 01 (441) 2012 11 05  
 (732) POLSTAR HOLDING SPÓŁKA Z OGRANICZONĄ  
 ODPOWIEDZIALNOŚCIĄ SPÓŁKA KOMANDYTOWA, Koszalin, PL.  
 (540)



Kolor znaku: biały, czerwony

(531) 27.5.1, 29.1.12

(510), (511) **21** rękawice ogrodnicze, rękawice do prac domowych, rękawice do ogrodnictwa, **24** tekstylia i wyroby włókiennicze nie ujęte w innych klasach: rękawice toaletowe, **25** odzież, obuwie, nakrycia głowy, rękawiczki jako odzież.

(111) **267784** (220) 2012 07 26 (210) 403337  
 (151) 2014 06 30 (441) 2012 11 05  
 (732) SAWICKI PIOTR, Łódź, PL.  
 (540) Świeżomierz

(510), (511) **35** usługi sprzedaży w detalu, w hurcie, w sprzedaży wysyłkowej, przez Internet, kosmetyków, artykułów spożywczych, chemii gospodarczej, **42** opracowanie oprogramowania komputerowego dla sprawdzania daty ważności produktów.

(111) **267785** (220) 2012 08 14 (210) 403927  
 (151) 2014 06 11 (441) 2012 11 19  
 (732) PANEK ALEKSANDER PANEK, Opacz-Kolonia, PL.

(540)



Kolor znaku: czarny, czerwony

(531) 26.11.2, 27.5.1, 29.1.12

(510), (511) **06** drobne wyroby żelazne i metalowe, gwoździe, haki metalowe, kasety metalowe, kołki metalowe, kołnierze metalowe, pojemniki metalowe, przewody centralnego ogrzewania, metalowe, przewody metalowe do instalacji wentylacyjnej i klimatyzacyjnej, złączki rur metalowe, budowlane materiały metalowe, **09** komputery, monitory ekranowe, drukarki komputerowe, skanery, programy komputerowe, **11** urządzenia grzewcze, grzejniki, elementy grzejne, rury kotłowe centralnego ogrzewania, kominy, części instalacji sanitarnych, aparatura i instalacje chłodnicze, klimatyzacyjne instalacje, klimatyzacyjne urządzenia, filtry powietrza do klimatyzacji, wentylatory, **19** betonowe elementy budowlane, piaskowiec dla budownictwa, kamień budowlany, cegły, materiały budowlane niemetalowe, zaprawy budowlane, krokwie dachowe, kratownice niemetalowe, belki stropowe niemetalowe, dachowe pokrycia niemetalowe, zbrojenia niemetalowe dla budownictwa, **35** badania rynku, reklama, reklama billboardowa, **36** pośrednictwo w sprawach majątku nieruchomego, wynajmowanie nieruchomości, **37** instalowanie, konserwacja, naprawy komputerów, obsługa i naprawa samochodów, nadzór budowlany, czyszczenie budynków od wewnątrz, czyszczenie budynków od zewnątrz, **39** transport pasażerski, **41** doradztwo zawodowe, **42** doradztwo budowlane, konserwacja oprogramowania komputerowego, inżynieria techniczna, projektowanie budynków.

(111) **267786** (220) 2012 08 14 (210) 403945

(151) 2014 01 13 (441) 2012 11 19

(732) DŁUGOSZ AGNIESZKA BARBARA, Barycz, PL.

(540)



Kolor znaku: czarny, biały, ciemnoniebieski

(531) 3.11.7, 9.7.1, 9.7.19, 27.5.1, 29.1.13

(510), (511) **21** nielektryczne kuchenne przybory do użytku w gospodarstwie domowym, pojemniki do użytku w gospodarstwie domowym, **35** informacja handlowa oraz udzielanie porad konsumentom jako punkty informacji konsumenckiej, poszukiwania w zakresie patronatu, prezentowanie produktów w mediach dla celów sprzedaży detalicznej, **41** komputerowe przygotowanie materiałów do publikacji, usługi fotograficzne zawarte w tej klasie, usługi w zakresie kompozycji muzycznych, publikowanie elektroniczne on-line za wyjątkiem publikowania materiałów reklamowych i marketingowych, kluby zdrowia w zakresie poprawiania kondycji, pokazy, szkolenia, usługi trenerskie.

(111) **267787** (220) 2012 09 10 (210) 404645

(151) 2014 06 30 (441) 2012 12 17

(732) BRAND MARKETING SPÓŁKA Z OGRANICZONĄ ODPOWIEDZIALNOŚCIĄ, Warszawa, PL.

(540)



Kolor znaku: czerwony, czarny

(531) 24.1.12, 24.9.2, 27.5.1, 29.1.12

(510), (511) **32** piwo, woda mineralna, woda gazowana, napoje bezalkoholowe, napoje owocowe, soki owocowe.

(111) **267788** (220) 2012 09 18 (210) 404902

(151) 2014 06 25 (441) 2013 01 07

(732) RELAY DUO SPÓŁKA Z OGRANICZONĄ ODPOWIEDZIALNOŚCIĄ, Warszawa, PL.

(540)



Kolor znaku: czarny, zielony

(531) 27.5.1, 29.1.12

(510), (511) **03** artykuły higieniczno-sanitarne, tj. nawilżone chusteczki do mycia rąk, **05** suplementy diety, **16** papierowe chusteczki do nosa, prasa, czasopisma, gazety, książki, publikacje, materiały drukowane, **29** zupy, barszcz czerwony z krokiem, zupa pomidorowa, zupa ogórkowa, krupnik, żurek biały na wędzonce, zupa jarzynowa, rosół z makaronem, zupa krem z cukinii, zupa krem z jarzyn, zupa krem z porów, zupa szczawiowa z jajkiem, botwinka, chłodnik biały, chłodnik litewski, zupa grzybowa, zupa krem z pieczarek, zupa krem z selera, zupa cebulowa, flaki, zupa grochowa, barszcz ukraiński, mięso, bigos, fasolka po bretońsku, gulasz wieprzowy z grzybami, gołąbki, wątróbka duszona z cebulą, devolay, sznyצל z kurczaka, kotlet mielony, pulpety w sosie pomidorowym, pulpety w sosie koperkowym, pulpety w sosie pieczarkowym, kotlet schabowy, karkówka z grilla w sosie zielonego pieprzu, szaszłyk z kurczaka, gulasz po węgiersku, młoda kapusta z pomidorami i cielęciną, placek po węgiersku, szaszłyk wieprzowy, skrzydełka z kurczaka na ostro, pieczone udka z kurczaka, kurczak w potrawce, sznyצל wieprzowy z jajkiem, bitki wołowe, zrazy zawijane, rumsztyk z cebulą, sola w sosie cytrynowym, filet z dorsza z patelni, łosoś z grilla w sosie pietruszkowym, łosoś z pary w sosie szczawiowym, placki ziemniaczane z sosem pieczarkowym, łosoś z pieca z sosem bazyliowym, sola na szpinaku duszonym w śmietanie, surówki, surówka z białej kapusty, surówka z czerwonej kapusty, surówka z marchewki z chrzanem, surówka z pora, surówka z selera, sałata mieszana (wiosenna), mizeria, rzodkiewka ze śmietaną, ogórki małosolne, marchewka z jabłkiem, buraczki zasmażane, marchewka z groszkiem, surówka z kapusty pekińskiej, pomidory z cebulą, surówka szwedzka, frytki, ziemniaki smażone, puree z ziemniaków, kisiel, kisiel z owocami i bitą śmietaną, galaretki, galaretki z owocami i bitą śmietaną, nabiał, mleko, kefir, produkty mleczne, mleko sojowe, napoje mleczne z przewagą mleka, ser, **30** słodycze, cukierki, lody spożywcze, lody impulsowe, lody porcjowane, fast-food, kanapki, tortille, hot-dogi, zapiekanki, pieczywo, chleb, bułki, bułeczki słodkie, artykuły piekarnicze, gumy do żucia nie do celów medycznych, dropsy, batoniki; pierogi z mięsem; lasagne w sosie bolognese; makaron sojowy z kurczakiem i warzywami; pierogi ruskie; makaron penne z pomidorami i bazylią; lasagne ze szpinakiem; naleśniki z serem i rodzynkami z sosem czekoladowym; makaron farfalle z grzybami duszonymi w śmietanie, makaron z łososiem, pierogi z kapustą i grzybami, makaron penne z pesto, makaron sojowy z warzywami po chińsku, ryż z curry, ryż biały, kasza gryczna, kopytka, kluski śląskie, kluski kładzione, ryż z warzywami, naleśniki, naleśniki z owocami leśnymi i gałka lodów, ciasta, ciasta krojone, szarlotka, sernik, tiramisu, piernik, ciastka, panacotta, **31** świeże owoce, świeże warzywa, ziemniaki z wody, **32** soki, soki ze świeżo wyciskanych owoców, napoje, woda, **33** napoje alkoholowe, **43** usługi zaopatrzenia w żywność i napoje, bary szybkiej obsługi, kafeteria, bufety, kawiarnie, obsługa gastronomiczna z własnym zapleczem, produktami i transportem, restauracje, restauracje samoobsługowe, stołówki, usługi barowe.

(111) **267789** (220) 2012 10 11 (210) 405683

(151) 2014 04 07 (441) 2013 01 21

(732) PAŚNIK EWA HIPHOPSHOP.PL EWA PAŚNIK, Lubartów, PL.

(540)



(531) 5.1.12, 26.4.2, 27.5.1

(510), (511) **09** etui na okulary, okulary przeciwsłoneczne, słuchawki na uszy, **18** plecaki, plecaki turystyczne, portfele, torby sportowe, **25** bandany na szyję, bezrękawniki, bluzy, kombinezony, czapki [nakrycia głowy], kąpielówki, koszule, kurtki, majtki, nakrycia głowy [odzież], obuwie, obuwie plażowe, obuwie sportowe, odzież, paski [odzież], spodnie, T-shirty.

(111) **267790** (220) 2012 10 15 (210) 405770

(151) 2014 06 10 (441) 2013 02 04

(732) KAWA MARIUSZ, KAWA SYLWIA ENERBION SPÓŁKA

CYWILNA, Rybnik, PL.

(540) ENERBION

(510), (511) **11** wytwornice acetylenowe, antyrozpryskowe dysze wylotowe, aparatura destylacyjna, aparatura i instalacje chłodnicze, armatura do pieców, armatura bezpieczeństwa do urządzeń oraz instalacji wodnych i gazowych, bojlera, bojlera nie będące częściami maszyn, grzejniki do centralnego ogrzewania, nawilżacze do grzejników centralnego ogrzewania, instalacje chłodnic do cieczy, chłodnice do pieców, aparatura, urządzenia i instalacje chłodnicze, instalacje i urządzenia do chłodzenia, chromatografy do celów przemysłowych, instalacje chłodnicze do cieczy, czyste komory jako instalacje sanitarne, aparatura do destylacji, aparatura do dezodoryzacji nie do użytku osobistego, aparatura do dezynfekcji, dmuchawy jako części instalacji do nawiewu, dyfuzory nawadniające, kropelkowe urządzenia nawadniające, drzewigary do ładowania pieców, elektryczne lampy, elementy grzejne, filtry jako części instalacji domowych lub przemysłowych, filtry do wody pitnej, filtry powietrza do klimatyzacji, armatura regulacyjna i bezpieczeństwa do przewodów i urządzeń gazowych, bojlera gazu, urządzenia i aparatura do oczyszczania gazu, lampy gazowe, generatory acetylenowe, grzejniki, grzejniki elektryczne, instalacje klimatyzacyjne, instalacje wodociągowe, kanały kominowe, kanały kominowe do kotłów grzewczych, instalacje klimatyzacji, urządzenia klimatyzacyjne, kolektory słoneczne, kolumny destylacyjne, kominki, kominki domowe, wyciągi kominowe, kanały dymowe do kominów, komory czyste jako instalacje sanitarne, komory chłodnicze, kondensatory gazów inne niż części maszyn, rury do kotłów grzewczych, kotły parowe inne niż części maszyn, aparatura do ładowania pieców, naczynia zbiorcze do instalacji centralnego ogrzewania, urządzenia do nawadniania stosowane w rolnictwie, aparatura do oczyszczania oleju, aparatura i urządzenia do oczyszczania powietrza, urządzenia do oczyszczania ścieków, odpowietrzacze nieautomatyczne do parowej instalacji grzewczej, instalacje do odsalania wody morskiej, aparatura do odymiania nie do celów medycznych, kotły do ogrzewania, urządzenia do ogrzewania na paliwa stałe, płynne lub gazowe, urządzenia elektryczne do ogrzewania, żarniki elektryczne do ogrzewania, odpowietrzniki nieautomatyczne do instalacji ogrzewania parowego, instalacje do ogrzewania wodnego, urządzenia do oczyszczania olei, lampy olejowe, osprzęt do palników gazowych, osuszacze, oszczędzacze paliwa, aparaty do suszenia owoców, urządzenia do palenia kawy, ruszty do paleniska, palniki, palniki acetylenowe, palniki bakteriobójcze, palniki do lamp, palniki gazowe, nakładki do palników gazowych, palniki kuchenne, palniki laboratoryjne, palniki na alkohol, palniki naftowe, palniki olejowe, palniki żarowe, instalacje do wytwarzania pary, parniki, parowniki, pasteryzatory, aparatura do suszenia pasz, armatura do pieców, urządzenia do załadunku pieców, zbiorniki chłodzące do pieców, piece jako urządzenia grzewcze, piece do spopielenia, piece inne niż do użytku laboratoryjnego, piece mikrofalowe do celów przemysłowych, piece słoneczne, piecyki do podgrzewania wody, płuczki gazowe jako części instalacji gazowych, płyty grzejące, płyty grzejne, pochodnie, instalacje podgrzewacze, podgrzewacze wody jako aparatura, instalacje do automatycznego podlewania, pojemniki chłodnicze, instalacje do polimeryzacji, pompy cieplne, popielniki do palenisk, automatyczne instalacje do transportu popiołu, aparatura do dezodoryzacji powietrza, aparatura i urządzenia do oczyszczania powietrza, instalacje do filtrowania powietrza, podgrzewacze powietrza, sterylizatory powietrza, urządzenia do chłodzenia powietrza, aparatura do kąpielii w gorącym powietrzu, aparatura na powietrze gorące, urządzenia jonizujące do oczyszczania powietrza lub wody, zawory regulujące poziom w zbiornikach, lampy na promienie ultrafioletowe inne niż do celów leczniczych, przewody jako części instalacji sanitarnych, armatura regulacyjna i bezpieczeństwa do przewodów gazowych, zawory mieszalnikowe do przewodów wodociągowych, armatura do regulacji urządzeń wodnych lub gazo-

wych oraz przewodów wodnych lub gazowych, regulacja wyciągów [ogrzewnictwo], rekuperatory ciepła, rozpylacze, rury jako części instalacji sanitarnych, rury do lamp rury kotłowe centralnego ogrzewania, ruszty, ruszty paleniskowe, ruszty piecowe, instalacje i aparatura sanitarna, instalacje do sauny, instalacje do schładzania wody, aparaty do suszenia słoju, sterylizatory, sterylizatory powietrzne, suszarki, aparatura do suszenia, urządzenia i instalacje do suszenia, aparatura do suszenia paszy, szafy chłodnicze, wykładzina pieców z szamota, szuflady piecowe, urządzenia do ujęcia wody, urządzenia jonizujące do oczyszczania powietrza lub wody, urządzenia zasilające kotły grzewcze, ustępy przenośne, uszczelki do kranów wodociągowych, aparatura do wentylacji-klimatyzacji, wentylacyjne wyciągi, wentylatory [klimatyzacja], węzownice jako części instalacji destylacyjnych, grzewczych lub chłodniczych, urządzenia do tworzenia wirów w wodzie, aparatura, urządzenia i instalacje do zmiękczenia wody, aparatura i urządzenia do uzdatniania wody, armatura regulacyjna i zabezpieczająca do urządzeń wodnych, instalacje do dystrybucji wody, instalacje do uzdatniania wody, instalacje do zaopatrywania w wodę, sterylizatory do wody, urządzenia do filtrowania wody, instalacje centralnego ogrzewania na wodę gorącą, instalacje do odsalania wody morskiej, wodociągowe instalacje, palniki wodorotlenowe, zasuwyszyby do wyciągów [ogrzewnictwo], wyciągi kuchenne, wyciągi wentylacyjne, wyciągi wentylacyjne w laboratoriach, wymienniki ciepła, nie będące częściami maszyn, wyposażenie palenisk, zamrażarki, zapalarki do gazu, zapalniczki, zapalniczki do gazu, zasobniki ciepła zasobniki pary, zaślepki do grzejników, zawory kanalizacyjne, zawory mieszalnikowe do przewodów wodociągowych, zawory regulujące poziom w zbiornikach, zawory termostatyczne jako części instalacji ogrzewniczych, zbiorniki ciśnieniowe wody, żarniki elektryczne do ogrzewania, **37** asfaltowanie, budowa i konserwacja rurociągów, budowa i naprawy magazynów, budownictwo, budownictwo przemysłowe, ciesielstwo, czyszczenie budynków od wewnątrz, czyszczenie budynków od zewnątrz, czyszczenie i naprawa kotłów, czyszczenie kominów, deratyzacja, dezynfekcja, doradztwo inżynierskie w zakresie budownictwa, eliminacja zakłóceń w instalacjach elektrycznych, informacja budowlana, informacja o naprawach, instalacja, konserwacja i naprawy maszyn, instalowanie, konserwacja oraz naprawy maszyn i urządzeń biurowych, instalowanie drzwi i okien, instalowanie i naprawa pieców, instalowanie i naprawa telefonów, instalowanie i naprawa urządzeń elektrycznych, instalowanie i naprawa wind, instalowanie i naprawy alarmów przeciwwłamaniowych, instalowanie i naprawy urządzeń dla chłodnictwa, instalowanie i naprawy urządzeń do nawadniania, instalowanie oraz naprawa urządzeń klimatyzacyjnych, izolowanie budynków, kamieniarstwo, instalowanie, konserwacja i naprawy komputerów, konserwacja i naprawy palników, lakierowanie malowanie, montaż i naprawa instalacji alarmowych przeciwpożarowych, montaż i naprawy instalacji grzewczych, montaż rusztowań murowanie, nadzór budowlany, naprawa pomp, obsługa basenów kąpielowych, piaskowanie, regeneracja maszyn zużytych lub częściowo zniszczonych, regeneracja silników zużytych lub częściowo zniszczonych, renowacja powłok cynowych, rozbiorka budynków, smarowanie pojazdów, tylnokowanie, układanie nawierzchni drogowych, usługi dekarskie, usługi hydrauliczne, usługi stacji obsługi samochodów w zakresie tankowania i obsługi, wiercenie studni, wynajem buldożerów, wynajem koparek, wynajem sprzętu budowlanego, wynajem sprzętu do oczyszczania dróg, wynajem żurawi [maszyny budowlane], wypożyczanie maszyn do czyszczenia, zabezpieczanie budynków przed wilgocią, zabezpieczanie przed korozją, zabezpieczanie przed wilgocią [budownictwo], malowanie i naprawy znaków, **42** analizy chemiczne, analizy systemów komputerowych, analizy wody, architektura, usługi artystów grafików, badania bakteriologiczne, badania biologiczne, badania chemiczne, badania geologiczne, badania techniczne, badania w dziedzinie fizyki, badania w dziedzinie mechaniki, badania w zakresie ochrony środowiska naturalnego, prace badawczo-rozwojowe dla osób trzecich, digitalizacja dokumentów-skanowanie, doradztwo architektoniczne, doradztwo w zakresie oprogramowania komputerowego, doradztwo w zakresie planowania zużycia energii, doradztwo w zakresie projektowania i rozwoju sprzętu komputerowego, dostarczanie-opracowywanie wyszukiwarek internetowych, ekspertyzy geologiczne, elektroniczna konwersja danych lub programów, instalacje oprogramowania komputerowego, inżynieria techniczna, kalibrowanie-cechowanie [pomiar], doradztwo w zakresie projektowania i rozwoju sprzętu komputerowego, programowanie komputerów, konserwacja oprogramowania komputerowego, kontrola ja-

kości, konwersja danych lub dokumentów na formę elektroniczną, usługi świadczone przez laboratoria naukowe, miernictwo, monitoring systemów komputerowych przy użyciu dostępu zdalnego, ocena jakości drewna na pniu, usługi komputerowe w zakresie ochrony antywirusowej, badania w zakresie ochrony środowiska naturalnego, odzyskiwanie danych komputerowych, opracowywanie projektów technicznych, aktualizacja oprogramowania komputerowego, doradztwo w zakresie oprogramowania komputerowego, planowanie urbanistyczne, pomiary geodezyjne, poszukiwania geologiczne powielanie oprogramowania komputerowego, prognozowanie pogody, usługi związane z prognozami meteorologicznymi, projektowanie budynków, projektowanie dekoracji wnętrz, projektowanie opakowań, projektowanie oprogramowania komputerowego, projektowanie systemów komputerowych, rozsiewanie środków chemicznych w chmurach w celu wywołania deszczu, stylizacja-wzornictwo przemysłowe, testowanie materiałów, testowanie pojazdów, tworzenie i utrzymywanie stron internetowych dla osób trzecich, udostępnianie informacji naukowej i doradztwa w zakresie kompensacji emisji dwutlenku węgla, udostępnianie miejsca na serwerach [strony internetowe], wypożyczanie komputerów, wypożyczenie oprogramowania komputerowego, wypożyczanie serwerów [hosting], wzornictwo przemysłowe.

(111) **267791** (220) 2012 10 15 (210) 405783  
 (151) 2014 05 19 (441) 2013 02 04  
 (732) MENNICA-METALE SZLACHETNE SPÓŁKA AKCYJNA,  
 Warszawa, PL.  
 (540)



(531) 25.5.2, 26.1.1, 26.1.19, 27.5.1, 27.5.14  
 (510), (511) **01** preparaty chemiczne do analiz laboratoryjnych inne niż do celów medycznych lub weterynaryjnych; barwniki do celów przemysłowych; sole do barwienia metali; barwniki chemiczne do emalii i szkła; preparaty chemiczne do wytwarzania barwników; pigmenty barwne; preparaty chemiczne do celów naukowych, inne niż do celów medycznych lub weterynaryjnych; sole metali szlachetnych do celów przemysłowych; środki do utwardzania metali; środki do hartowania metali; preparaty chemiczne ułatwiające stapianie metali; roztwory do posrebrzania; preparaty chemiczne do wytwarzania farb; preparaty na bazie nanocząstek metali szlachetnych, fungicydy, środki bakteriobójcze i bakteriostaticzne do celów przemysłowych; chemiczne odczynniki, inne niż do celów medycznych lub weterynaryjnych; chemiczne środki dla przemysłu; katalizatory chemiczne; sole złota; preparaty chemiczne ułatwiające uzyskiwanie stopów metali; preparaty chemiczne do barwienia szkła; utrwalacze barwników do metali, **02** farby; lakiery; preparaty antykorozyjne; folie metaliczne; preparaty zabezpieczające do metali; proszki do srebrzenia i złocenia; farby stosowane w ceramice; emulsje srebrne [pigmenty]; platyna lśniąca stosowana w ceramice; folie metaliczne dla malarzy, dekoratorów, drukarzy i artystów; folie srebra w arkuszach; metale w proszku dla malarzy dekoratorów, drukarzy i artystów; srebrna pasta; pigmenty; farby jako powłoki; preparaty zabezpieczające do metali; proszki do srebrzenia; srebro błyszczące stosowane w ceramice; emulsje srebrne; złocenia; złoto lśniąca do wyrobów ceramicznych, **06** blacha [płyty, arkusze]; drut metalowy z metali i stopów metali nieszlachetnych, **14** metale szlachetne nieprzetworzone lub półprzetworzone; stopy metali szlachetnych; monety; medale; emblematy z metali szlachetnych; żetony miedziane; drut z metali szlachetnych; platyna; pallad; rod; ruten; srebro nieprzetworzone lub kute; sztabki metali szlachetnych; złoto nieprzetworzone lub kute, **40** obróbka metali; odlewanie metali; posrebrzanie; pozłacanie; rafinacja; platerowanie metali; odzyskiwanie metali szlachetnych z wyrobów i stopów, **42** analizy chemiczne; badania chemiczne; badania techniczne; prace badawczo-rozwojowe w dziedzinie chemii i analiz chemicznych na rzecz osób trzecich; kalibrowanie, cechowanie [pomiar]; badania w zakresie ochrony środowiska naturalnego.

(111) **267792** (220) 2012 11 19 (210) 407117  
 (151) 2014 04 30 (441) 2013 03 04  
 (732) FREE ART FUSION, MOSKWA, ADAMOWICZ-NOWAKOWSKA,  
 SPÓŁKA JAWNA, Warszawa, PL.  
 (540)



Kolor znaku: czarny, biały, czerwony  
 (531) 26.3.1, 27.1.5, 27.5.1, 27.5.14, 29.1.13  
 (510), (511) **18** torby sportowe, **41** edukacja-nauczanie, usługi artystów teatralnych, wystawianie spektakli, usługi w zakresie kultury fizycznej, usługi klubów zdrowia, organizacja obozów sportowych, organizacja zawodów sportowych, pokazy w zakresie kształcenia praktycznego, usługi instruktora gimnastycznego, chronometrzą na imprezach na imprezach sportowych.

(111) **267793** (220) 2012 11 29 (210) 407532  
 (151) 2014 04 07 (441) 2013 03 18  
 (732) LENDZION MAŁGORZATA EWA, Warszawa, PL.  
 (540)



Kolor znaku: czerwony, czarny  
 (531) 27.5.1, 29.1.12  
 (510), (511) **25** bandany na szyję, bluzy, kombinezony, chusty, fulardy, czapki i inne nakrycia głowy, koszule z krótkimi rękawami, koszulki gimnastyczne, legginsy, odzież dla automobilistów, podkoszulki, szaliki, T-shirty, **35** agencje reklamowe, impresariat w działalności artystycznej, edytorskie usługi w dziedzinie reklamy, organizowanie wystaw w celach handlowych lub reklamowych, produkcja filmów reklamowych, public relations, reklama, reklama billboardowa czyli reklama typu outdoor dużego formatu, reklama za pośrednictwem sieci komputerowej, tworzenie reklamowych i sponsorowanych tekstów, reklamy prasowe, reklamy radiowe, reklamy telewizyjne, badania marketingowe, badania opinii publicznej, badania rynku, rozpowszechnienie ogłoszeń reklamowych, rozlepianie plakatów reklamowych, pokazy towarów, prezentowanie produktów w mediach dla celów sprzedaży detalicznej, rozpowszechnianie materiałów reklamowych-próbek, druków, prospektów, broszur, wynajem czasu reklamowego we wszystkich środkach przekazu, wynajmowanie nośników reklamowych, wynajmowanie przestrzeni reklamowej, **41** organizowanie i prowadzenia warsztatów-szkolenia, organizowanie i prowadzenie koncertów, organizowanie i prowadzenie konferencji, organizowanie i prowadzenie kongresów, organizowanie i prowadzenie seminariów, organizowanie i prowadzenie sympozjów, organizowanie i prowadzenie zjazdów, organizowanie balów, organizowanie konkursów w zakresie edukacji lub rozrywki, organizowanie konkursów piękności, organizowanie przyjęć w zakresie rozrywki, organizowanie spektakli-impresariat, organizowanie wystaw z dziedziny kultury lub edukacji, organizowanie zawodów sportowych, pisanie scenariuszy, organizowanie pokazów mody w celach rozrywkowych, producenckie usługi muzyczne, kompozycje muzyczne, produkcja filmów innych niż reklamowych, nagrywanie filmów na taśmach wideo-filmowanie, produkcja filmów na taśmach wideo, produkcja programów radiowych i telewizyjnych, publikacje elektroniczne on-line książek i periodyków, publikowanie książek, publikowanie tekstów innych niż teksty reklamowe, radiowe programy rozrywkowe, telewizyjne programy rozrywkowe, edukacja, foto-reportaże, komputerowe przygotowanie materiałów do publikacji, pokazy w zakresie kształcenia praktycznego, nauczanie.



(111) **267794** (220) 2013 01 07 (210) 408902  
 (151) 2014 04 30 (441) 2013 04 29  
 (732) UNIwersytet Technologiczno-Humanistyczny im.  
 Kazimierza Pułaskiego w Radomiu, Radom, PL.  
 (540)



Kolor znaku: granatowy, czarny  
 (531) 3.7.1, 3.7.2, 3.7.24, 24.9.2, 26.1.1, 26.1.15, 27.5.1, 29.1.12  
 (510), (511) **41** usługi edukacyjne świadczone przez wyższą uczelnię.

(111) **267795** (220) 2013 01 07 (210) 408903  
 (151) 2014 04 01 (441) 2013 04 29  
 (732) UNIwersytet Technologiczno-Humanistyczny im.  
 Kazimierza Pułaskiego w Radomiu, Radom, PL.  
 (540)



Kolor znaku: granatowy, czarny  
 (531) 3.7.1, 3.7.2, 3.7.24, 24.9.2, 26.1.1, 26.1.15, 27.5.1, 29.1.12  
 (510), (511) **41** usługi edukacyjne świadczone przez wyższą uczelnię.

(111) **267796** (220) 2013 01 14 (210) 409166  
 (151) 2014 04 07 (441) 2013 04 29  
 (732) BAT FORUM BT TREJNOWSKI SPÓŁKA JAWNA ZPCHR  
 W UPADŁOŚCI UKŁADOWEJ, Sucumin, PL.  
 (540)



Kolor znaku: niebieski, czarny, czerwony  
 (531) 26.1.1, 26.1.18, 27.5.1, 29.1.13  
 (510), (511) **07** maszyny i urządzenia dla przetwórstwa rolno-spożywczego, kompostowni i pieczarkarni, maszyny i urządzenia do pakowania w folie termokurczliwą, maszyny do owijania ładunków na paletach, **37** serwis naprawczy gwarancyjny i pogwarancyjny maszyn i urządzeń dla przetwórstwa rolno-spożywczego, maszyn i urządzeń do pakowania w folie termokurczliwą, maszyn do owijania ładunków na paletach, **40** obróbka materiałów, w tym toczenie, frezowanie, spawanie, szlifowanie, wiercenie, hartowanie metali, **42** usługi konstruktorskie maszyn i urządzeń oraz opakowań, wykonywanie ekspertyz i opinii technicznych.

(111) **267797** (220) 2013 01 15 (210) 409232  
 (151) 2014 04 09 (441) 2013 04 29  
 (732) INSTYTUT BADAWCZO-ROZWOJOWY BIOGENED SPÓŁKA  
 Z OGRANICZONĄ ODPOWIEDZIALNOŚCIĄ, Łódź, PL.  
 (540) TOLERANS

(510), (511) **03** kosmetyki, kosmetyki dla zwierząt; preparaty kosmetyczne do korygowania niedoskonałości skóry twarzy i ciała; preparaty kosmetyczne do skóry twarzy, ciała i włosów o działaniu nawilżającym, rewitalizującym, natłuszczającym, normalizującym, uelastyczniającym, energetyzującym, oczyszczającym i/lub odżywiający; dermokosmetyki, preparaty kosmetyczne do pielęgnacji, ochrony, mycia, oczyszczania, upiększania, odżywiania skóry twarzy, ciała, włosów, rąk, stóp, warg i/lub paznokci; mydła i preparaty myjące; artykuły perfumeryjne i olejki eteryczne; kremy, kremy pod oczy, żele na powieki i pod oczy, serum; płyny, toniki, mleczka, balsamy i maseczki kosmetyczne; szampony, płyny do kąpieli; peelingi, odżywki, okłady, **05** środki pielęgnacyjne o działaniu medycznym, w tym także dla zwierząt; preparaty pielęgnacyjno-lecznicze do skóry twarzy, ciała i włosów; specjalistyczne środki nawilżające do skóry twarzy, ciała

i włosów o działaniu leczniczym; dermokosmetyki o działaniu leczniczym; produkty farmaceutyczne, preparaty doustne, w tym preparaty zawierające mikroelementy, makroelementy, witaminy i/lub substancje wspomagające procesy metaboliczne, w tym także dla zwierząt; substancje dietetyczne do celów leczniczych, suplementy diety; plastry i materiały opatrunkowe, antyseptyki i środki odkażające.

(111) **267798** (220) 2013 01 15 (210) 409235  
 (151) 2014 04 09 (441) 2013 04 29  
 (732) INSTYTUT BADAWCZO-ROZWOJOWY BIOGENED SPÓŁKA  
 Z OGRANICZONĄ ODPOWIEDZIALNOŚCIĄ, Łódź, PL.  
 (540) NORMACNE

(510), (511) **03** kosmetyki, kosmetyki dla zwierząt; preparaty kosmetyczne do korygowania niedoskonałości skóry twarzy i ciała; preparaty kosmetyczne do skóry twarzy, ciała i włosów o działaniu nawilżającym, rewitalizującym, natłuszczającym, normalizującym, uelastyczniającym, energetyzującym, oczyszczającym i/lub odżywiający; dermokosmetyki, preparaty kosmetyczne do pielęgnacji, ochrony, mycia, oczyszczania, upiększania, odżywiania skóry twarzy, ciała, włosów, rąk, stóp, warg i/lub paznokci; mydła i preparaty myjące; artykuły perfumeryjne i olejki eteryczne; kremy, kremy pod oczy, żele na powieki i pod oczy, serum; płyny, toniki, mleczka, balsamy i maseczki kosmetyczne; szampony, płyny do kąpieli; peelingi, odżywki, okłady, **05** środki pielęgnacyjne o działaniu medycznym, w tym także dla zwierząt; preparaty pielęgnacyjno-lecznicze do skóry twarzy, ciała i włosów; specjalistyczne środki nawilżające do skóry twarzy, ciała i włosów o działaniu leczniczym; dermokosmetyki o działaniu leczniczym; produkty farmaceutyczne, preparaty doustne, w tym preparaty zawierające mikroelementy, makroelementy, witaminy i/lub substancje wspomagające procesy metaboliczne, w tym także dla zwierząt; substancje dietetyczne do celów leczniczych, suplementy diety; plastry i materiały opatrunkowe, antyseptyki i środki odkażające.

(111) **267799** (220) 2013 01 21 (210) 409477  
 (151) 2014 05 23 (441) 2013 05 13  
 (732) ZAPĄŁ ADAM, BEDNAREK TOMASZ OFFTEAM SPÓŁKA  
 CYWILNA, Wrocław, PL.  
 (540)



Kolor znaku: jasnoszary, ciemnoszary, pomarańczowy, biały  
 (531) 18.3.23, 26.4.4, 27.5.1, 29.1.13  
 (510), (511) **35** reklama, zarządzanie w działalności gospodarczej, administrowanie działalnością gospodarczej, prace biurowe, agencje importowo-eksportowe, agencje informacji handlowej, agencje reklamowe, analizy kosztów, analizy rynkowe, audyt, organizowanie sprzedaży w trybie aukcji i przetargów publicznych, wynajem automatycznych dystrybutorów, badania marketingowe, badania opinii publicznej, badania rynku, badania w dziedzinie działalności gospodarczej, wynajmowanie maszyn i urządzeń dla biur, biura pośrednictwa pracy, usługi porównywania cen, dekoracja wystaw sklepowych, oferowanie w mediach produktów dla handlu detalicznego, dobór personelu za pomocą metod psychotechnicznych, powielanie dokumentów, doradztwo specjalistyczne organizowania, prowadzenia i zarządzania w sprawach działalności gospodarczej, doradztwo w zakresie zarządzania personelem, doręczanie gazet osobom trzecim, usługi impresariów w działalności artystycznej, działalność edytorskie usługi w dziedzinie reklamy, ekonomiczne prognozy, ekspertyzy w zakresie wydolności przedsiębiorstw, fakturowanie, fotokopiowanie, prenumerata gazety dla osób trzecich, zarządzanie w zakresie zamówień handlowych, handlowe informacje i porady udzielane konsumentom za pośrednictwem punktów informacji konsumenckiej, handlowe wyceny, administrowanie hoteli, pozyskiwanie i systematyzacja danych do komputerowych bazach danych, komputerowe zarządzanie plikami, księgowość, marketing,

maszynopisanie, usługi modelingu do celów promocji sprzedaży i reklamy, obróbka tekstów, rozpowszechnienie ogłoszeń reklamowych, opinie-sondaże, organizowanie wystaw w celach handlowych lub reklamowych, poszukiwania w zakresie patronatu, wyszukiwanie informacji dla osób trzecich w plikach komputerowych, przygotowywanie zeznań podatkowych, organizacja pokazów mody w celach promocyjnych, pokazy towarów, pomoc przy zarządzaniu przedsiębiorstwami, przemysłowymi lub handlowymi, pośrednictwo pracy, pośrednictwo w zakresie nabywania usług, telekomunikacyjnych, produkcja filmów reklamowych, prognozy ekonomiczne, promocja sprzedaży dla osób trzecich, usługi związane z przenoszeniem przedsiębiorstw, usługi przeglądania prasy, przygotowanie listy płac, agencje public relations, publikowanie tekstów sponsorowanych, rachunkowość, reklama radiowa, dystrybucja, rozpowszechnianie i uaktualnianie materiałów reklamowych-ulotki, prospekty, druki, próbki, billboardy, reklama za pośrednictwem sieci komputerowej, wynajmowanie przestrzeni reklamowych, tworzenie tekstów reklamowych i sponsorowanych, reklamy korespondencyjne, reklamy prasowe, reklamy telewizyjne, usługi sekretarskie, sporządzanie sprawozdań rachunkowych, stenografia, organizowanie targów w celach handlowych lub reklamowych, edycja tekstów, telefoniczne udzielanie informacji dla nieobecnych, abonentów, telemarketing, transkrypcja formy wiadomości i komunikatów, zarobkowe zarządzanie w zakresie udzielanie licencji na towary i usługi dla osób trzecich, usługi menedżerskie dla sportowców, usługi pośrednictwa w zakresie nabywania usług telekomunikacyjnych, ekspertyzy w zakresie wydolność przedsiębiorstw, wynajem czasu reklamowego we wszystkich środkach przekazu, wynajem dystrybutorów automatycznych, wynajem fotokopiarek, wynajmowanie nośników reklamowych, wynajmowanie przestrzeni reklamowej, wynajmowanie urządzeń i wyposażenia biurowego, organizacja wystaw w celach handlowych lub reklamowych, dekorowanie wystaw sklepowych, wywiad gospodarczy, usługi zaopatrzenia osób trzecich w postaci zakupów produktów i usług dla innych przedsiębiorstw, zarobkowe zarządzanie w zakresie koncesjonowania dóbr i usług na rzecz osób trzecich, pomoc w zarządzaniu przedsiębiorstwami handlowymi lub przemysłowymi, zarządzanie w zakresie zamówień handlowych, zarządzanie zbiorami informatycznymi, zestawienia statystyczne;

(111) **267800** (220) 2013 02 01 (210) 409965  
 (151) 2014 05 15 (441) 2013 05 13  
 (732) CHEMIPACK SPÓŁKA Z OGRANICZONĄ  
 ODPOWIEDZIALNOŚCIĄ, Łowicz, PL.  
 (540) SKYFALL  
 (510), (511) **03** preparaty do mycia szyb, płyny do spryskiwaczy.

(111) **267801** (220) 2013 02 04 (210) 410054  
 (151) 2014 06 10 (441) 2013 05 27  
 (732) LD-EKO M. LASKOWSKA SPÓŁKA JAWNA, Białystok, PL.  
 (540)

**EcoTURBO**

(531) 27.5.1  
 (510), (511) **04** brykiety węgla, koks, mieszaniny węgla z biokomponentami, mieszaniny węgla z biomasą, pył węglowy, węgiel kamienny, węgiel drzewny.

(111) **267802** (220) 2013 02 18 (210) 410687  
 (151) 2014 05 09 (441) 2013 06 10  
 (732) TYSZKIEWICZ PIOTR MATEUS, Ząbki, PL.  
 (540)

 **mateus**

Kolor znaku: biały, niebieski, żółty  
 (531) 26.1.2, 27.5.1, 29.1.13

(510), (511) **01** środki do chłodzenia silników w pojazdach, czynniki chłodzące klimatyzacji w pojazdach, środki do konserwacji klimatyzacji samochodowych, płyny akumulatorowe, dodatki chemiczne do paliw silnikowych, dodatki detergentowe do paliw, preparaty do oszczędzania paliw, preparaty chemiczne zapobiegające zago-

nię silnikowego czynnika chłodzącego, antydetonatory do silników spalinowych, filtry ceramiczne, filtry węglowe, płyny hamulcowe, katalizatory chemiczne, mastyksy do opon, mastyksy do skór, preparaty chemiczne utrwalające stopy metali, zestawy składników do naprawy kół, ciecze hydrauliczne do obwodów hydraulicznych, preparaty chemiczne do impregnowania i nadawania nieprzepuszczalności materiałów tekstylnych, preparaty chemiczne do nadawania nieprzepuszczalności materiałów tekstylnych, woda destylowana, kleje, spoiwa, **03** wyroby kosmetyczne, wyroby perfumeryjne, kosmetyki samochodowe, preparaty do czyszczenia pojazdów mechanicznych, detergenty do czyszczenia pojazdów mechanicznych, esencje eteryczne, olejki eteryczne, preparaty do mycia nadwozi i podwozi pojazdów mechanicznych, olejki perfumeryjne, pasty polerskie, szampony, płyny do mycia szyb, płyny do mycia powierzchni, saszetki zapachowe do samochodów, chusteczki nasączone płynami kosmetycznymi, mydła, mydła w płynie, preparaty do odtłuszczania, pasty do skór, preparaty do polerowania, wosk do polerowania karoserii samochodowych, kremy do polerowania, środki do nadawania połysku, papier ścierny, papier polerujący, środki do usuwania rdzy, dezodoranty do użytku osobistego, preparaty do golenia, wody kołońskie, perfumy, kremy kosmetyczne, preparaty do czyszczenia tworzyw sztucznych, **04** oleje przemysłowe i tłuszcze, oleje samochodowe i tłuszcze, smary, mieszaniny pochłaniające kurz, mieszaniny nawilżające i wiążące, paliwa, spirytus silnikowy, antypoślizgowe środki do pasów, denaturat, paliwo do silników diesel(a) i benzynowych, ropa naftowa surowa i rafinowana, oleje napędowe, oleje silnikowe, benzyna, benzyna lekka, paliwo gazowe, oleje do farb, oleje do smarowania, grafit smarujący, oleje i smary do konserwacji powierzchni narażonych na korozję, paliwa mineralne, nafta, dodatki niechemiczne do paliw silnikowych, alkohol jako paliwo, **09** akumulatory, baterie, przewody elektryczne, zapalniczki samochodowe, alarmy antywłamaniowe do samochodów, do motocykli i skuterów, urządzenia chroniące przed kradzieżą samochodu, motocykle, skutery, pojazdy mechaniczne, odbiorniki radiowe montowane w pojazdach mechanicznych, kaski ochronne dla motocyklistów, odzież chroniąca przed wypadkami, odzież ochronna dla motocyklistów, nakolanniki, ochraniacze dla motocyklistów, maski ochronne, osłony przeciwodblaskowe, pasy bezpieczeństwa do pojazdów, rejestratory przebytej drogi dla pojazdów mechanicznych, rękawice ochronne dla motocyklistów, urządzenia GPS, oprogramowanie komputerowe-software ładowalny na nośnikach, programy komputerowe-komputerowe systemy wspomagające pracę układów pojazdów mechanicznych, komputerowe systemy konwersji i analizy danych dotyczących pracy układów pojazdów mechanicznych, komputerowe programy sterujące, komputerowe systemy operacyjne, **11** instalacje klimatyzacyjne do pojazdów, filtry powietrza do klimatyzacji, dmuchawy, instalacje do filtrowania powietrza w pojazdach, żarówki samochodowe, diody, reflektory samochodowe, reflektory motocyklowe, klosze do lamp, osłony do lamp, lampy kierunkowskazów, lampy bezpieczeństwa, latarki, urządzenia do oświetlenia pojazdów, urządzenia do oczyszczania powietrza, urządzenia ogrzewające do pojazdów, odmrażacze do pojazdów, instalacje do podgrzewania foteli w pojazdach, urządzenia grzejne przeciw roseniu szyb w pojazdach, **12** silniki do pojazdów, urządzenia antywłamaniowe do pojazdów, błotniki, dętki do opon, hamulce do pojazdów, klocki, szczęki, okładziny hamulcowe do pojazdów, zaciski hamulcowe, przekładnie kierownicze do pojazdów, pompy wspomaganie układu kierowniczego, silniczki wycieraczek w pojazdach, karoserie samochodowe, kierownice pojazdów, klaksony do pojazdów, koła pojazdów, lusterka wsteczne, łańcuchy przeciwpoślizgowe, mechanizmy napędowe do pojazdów, obwody hydrauliczne do pojazdów, ogumienie kół pojazdów, opony, piasty kół pojazdów, zwieszania do pojazdów, szyby do pojazdów, sygnalizatory jazdy wstecz i skrętu w pojazdach, zderzaki do pojazdów, resory, sprzęgła, zawieszania (amortyzatory w pojazdach), zderzaki pojazdów, instalacje gazowe w pojazdach, owiewki, spojłery, pokrowce na kierownice samochodowe, zapalniczki samochodowe, błotnik, wycieraczki samochodowe, skrobaczki do szyb samochodowych, **35** usługi doradztwa w zakresie prowadzenia, zarządzania, organizowania działalnością gospodarczą handlową, usługi doradztwa specjalistycznego w sprawach działalności gospodarczej handlowej, pozyskiwanie i udostępnianie informacji o działalności gospodarczej handlowej, usługi doradztwa w zakresie zarządzania personalnego, sprzedaż hurtowa i detaliczna akcesoriów samochodowych, płynów i smarów eksploatacyjnych do pojazdów mechanicznych, kosmetyków samochodowych, narzędzi

oraz części zamiennych do pojazdów mechanicznych, a także akcesoriów do grillowania, odzieży w tym rękawic ochronnych, środków antykoncepcyjnych, środków farmaceutycznych, weterynaryjnych i sanitarnych oraz zaopatrzenia medycznego, owadobójczych, okularów przeciwsłonecznych, artykułów biurowych, kartograficznych i higienicznych oraz zabawek, sprzedaż hurtowa i detaliczna za pośrednictwem Internetu akcesoriów samochodowych, płynów i smarów eksploatacyjnych do pojazdów mechanicznych, kosmetyków samochodowych, narzędzi oraz części zamiennych do pojazdów mechanicznych, a także akcesoriów do grillowania, odzieży w tym rękawic ochronnych, środków antykoncepcyjnych, środków farmaceutycznych, weterynaryjnych i sanitarnych oraz zaopatrzenia medycznego, owadobójczych, okularów przeciwsłonecznych, artykułów biurowych, kartograficznych i higienicznych oraz zabawek, ekspertyzy w działalności gospodarczej, usługi informacji handlowej dotyczącej akcesoriów samochodowych, płynów i smarów eksploatacyjnych do pojazdów mechanicznych, kosmetyków samochodowych, narzędzi oraz części zamiennych do pojazdów mechanicznych, a także akcesoriów do grillowania, odzieży w tym rękawic ochronnych, środków antykoncepcyjnych, owadobójczych, okularów przeciwsłonecznych, artykułów biurowych, kartograficznych i higienicznych oraz zabawek, promocja sprzedaży, reklama za pośrednictwem sieci komputerowych, publikowanie tekstów reklamowych, organizowanie targów i wystaw celach handlowych i reklamowych, rozpowszechnianie ogłoszeń i materiałów reklamowych, badania rynku, usługi w zakresie marketingu i prezentacji, pokazy towarów i prezentowanie usług w celach handlowych i reklamowych, wynajmowanie miejsc na umieszczanie ogłoszeń lub reklam, uaktualnianie materiałów reklamowych, zarządzanie zbiorami informatycznymi, pozyskiwanie oraz systematyzowanie danych dla komputerowych baz danych, sortowanie danych w bazach danych, komputerowe zarządzanie plikami, powielanie dokumentów, wycena działalności gospodarczej, audyt, pozyskiwanie informacji o działalności gospodarczej, dystrybucja materiałów reklamowych, w szczególności próbek, druków, prospektów, broszur, usługi zaopatrzenia osób trzecich w produkty i usługi, **37** usługi serwisowe dotyczące pojazdów mechanicznych, usługi w zakresie obsługi i napraw pojazdów mechanicznych, pojazdów samochodowych, usługi wulkanizacyjne, usługi mycia i czyszczenia pojazdów samochodowych, usługi regeneracji pojazdów mechanicznych oraz części zamiennych do tych pojazdów, wynajmowanie pojazdów mechanicznych i sprzętu, tuning samochodowy, usługi polegające na zwiększaniu parametrów silnika, na zwiększaniu parametrów nadwozia i podwozia, ulepszenie pojazdów mechanicznych, usługi w zakresie instalowania instalacji gazowych w pojazdach mechanicznych i usługi napraw instalacji gazowych w pojazdach, **39** usługi transportowe, spedycja, transport towarowy, przewożenie ładunków, transport samochodowy, przewóz samochodami ciężarowymi, rozładunek, transport i przechowywanie odpadów, pośrednictwo i logistyka w zakresie transportu, logistyka transportu, rezerwowanie transportu, pakowanie towarów, przewożenie i dostarczanie towarów, składowanie towarów, magazynowanie, zarządzanie i administrowanie parkingami, wynajem miejsc parkingowych i parkingów, garaży, wynajmowanie magazynów, powierzchni magazynowych, hall do składowania, gruntów lub terenów do składowania towarów, podnajmowanie lub wynajmowanie miejsc do parkowania i postoju maszyn oraz pojazdów, usługi kurierskie, dostarczanie korespondencji, przesyłek, dostarczanie paczek, dostarczanie towarów.

(111) **267803** (220) 2013 02 19 (210) 410747  
 (151) 2014 04 08 (441) 2013 06 10  
 (732) POWSZECHNA KASA OSZCZĘDNOŚCI BANK POLSKI SPÓŁKA AKCYJNA, Warszawa, PL.

(540) PKO Konto Dziecka  
 (510), (511) **36** usługi finansowe, usługi bankowe, usługi bankowe z dostępem bezpośrednim przez Internet [home banking], bankowość internetowa, bankowość telefoniczna, usługi operacji bankowych, prowadzenie rachunków bankowych, usługi operacji finansowych, usługi transakcji finansowych, usługi inwestycji kapitałowych, usługi dotyczące kart kredytowych, usługi dotyczące kart debetowych, usługi dotyczące kart płatniczych, usługi w zakresie dokonywania elektronicznych transakcji przy użyciu kart kredytowych, kart płatniczych, rozliczanie transakcji finansowych dokonywanych kartami kredytowymi lub płatniczymi poprzez terminale komputerowe,

transfer elektroniczny środków finansowych, usługi doradztwa finansowego, udzielanie kredytów, usługi w zakresie pożyczek i finansowania komercyjnego i konsumenckiego, usługi brokerskie w zakresie ubezpieczeń, działalności finansowej, nieruchomości, usługi powiernicze, tworzenie funduszy, zarządzanie funduszami, tworzenie programów oszczędzania, informacja bankowa, informacja finansowa, obsługa bankomatów, usługi ubezpieczeniowe, pośrednictwo ubezpieczeniowe, doradztwo ubezpieczeniowe, leasing, faktoring, usługi deweloperskie z zakresu budownictwa mieszkaniowego: pozyskiwanie gruntów, usługi pośrednictwa w zakresie majątku nieruchomego, usługi w zakresie kupna-sprzedaży nieruchomości, wynajem mieszkań, zarządzanie nieruchomościami; pośrednictwo w sprzedaży produktów finansowych, w szczególności obligacji, doładowywania telefonów przez Internet na zasadzie przedpłaty (prepaid), zawieranie umów o uczestnictwo w funduszach inwestycyjnych i emerytalnych, usługi depozytowe, udzielanie poręczeń i gwarancji, obrót czekowy i wekslowy, operacje walutowe, obrót papierami wartościowymi; sponsorowanie finansowe, sponsoring imprez kulturalnych i sportowych; zbiórki funduszy na cele dobroczynne, społeczne, szkoleniowe, edukacyjne, sportowe oraz ekologiczne.

(111) **267804** (220) 2013 02 20 (210) 410808  
 (151) 2014 04 09 (441) 2013 06 10  
 (732) ZIAJA LTD ZAKŁAD PRODUKCJI LEKÓW SPÓŁKA Z OGRANICZONĄ ODPOWIEDZIALNOŚCIĄ, Gdańsk, PL.  
 (540)



(531) 5.5.19, 27.5.1  
 (510), (511) **03** produkty kosmetyczne, środki do mycia i pielęgnacji włosów, szampony, odżywki, lotony, farby do włosów, środki do pielęgnacji i ochrony skóry, kremy, balsamy, żele, mleczka, emulsje, peelingi, toniki, maseczki, płyny regeneracyjne, preparaty kosmetyczne do i po opalaniu, środki do mycia, mydła, żele, preparaty do kąpieli, preparaty do higieny intymnej, preparaty do golenia, przed i po goleniu, wody toaletowe, wody kolońskie, olejki eteryczne, olejki do masażu, antyperspiranty, dezodoranty osobiste, środki do czyszczenia zębów i pielęgnacji jamy ustnej, chusteczki nasączone płynami kosmetycznymi, środki toaletowe.

(111) **267805** (220) 2013 02 22 (210) 410894  
 (151) 2014 03 13 (441) 2013 06 10  
 (732) ANNUSEWICZ BARTŁOMIEJ, Warszawa, PL.  
 (540)



Kolor znaku: jasnożółty, żółty, pomarańczowy, jasnoszary, szary, czarny

(531) 1.1.1, 1.1.2, 1.1.10, 24.15.21, 27.5.1, 29.1.14  
 (510), (511) **36** pośrednictwo w nieruchomościach, **39** przeprowadzki, rezerwacja transportu, zwiedzanie turystyczne, meble (transport), **43** pobyt czasowy (rezerwacja kwater).

(111) **267806** (220) 2013 03 07 (210) 411393  
 (151) 2014 04 11 (441) 2013 06 24  
 (732) LACHOWICZ PIOTR SADEX, Szczecin, PL.

(540)



Kolor znaku: czerwony, czarny

(531) 26.5.4, 27.5.1, 29.1.12

(510), (511) **36** usługi agencji celnych i/lub punktów celnych w tym w szczególności: sporządzanie deklaracji INTRASTAT, sporządzanie deklaracji tranzytowych, sporządzanie pełnych deklaracji celnych; usługi reprezentowania osób trzecich przed organami celnymi; usługi prowadzenia składu celnego; obsługa celna; odprawa celna towarów; informacja i/lub doradztwo w zakresie obsługi celnej; kompleksowa obsługa celna towarów na eksport i/lub import i/lub w tranzycie; dzierżawa nieruchomości; dzierżawa majątku nieruchomości; udzielanie gwarancji i/lub kaucji jako zabezpieczenia wiarytelności; maklerstwo; wynajem nieruchomości, w tym w szczególności mieszkań i/lub lokali usługowych i/lub pomieszczeń biurowych; ubezpieczenia morskie i drogowe, informacja i/lub doradztwo w zakresie ubezpieczeń morskich i drogowych, **37** informacja budowlana; usługi budowlane, w szczególności: przygotowywanie terenu pod budowę, roboty ziemne, rozbiórka i burzenie obiektów budowlanych, wznoszenie budynków i budowli lub ich części, montaż i wznoszenie budynków i budowli lub ich części z elementów prefabrykowanych, stawianie rusztowań, fundamentowanie, murowanie, wykonywanie robót budowlanych izolacyjnych, wykonywanie konstrukcji i pokryć dachowych, zabezpieczanie budynków i budowli przed wilgocią; montaż i naprawa instalacji budowlanych, w szczególności instalacji: elektrycznych, elektrycznych sygnalizacyjnych, grzewczych, wodnych, wentylacyjnych, kanalizacyjnych, gazowych, przeciwpożarowych, alarmów przeciwwłamaniowych; instalowanie, naprawa, konserwacja maszyn budowlanych ogólnego przeznaczenia; usługi budowlane drogowe; wykonywanie robót budowlanych wykończeniowych i dekoracyjnych w szczególności: tynkowanie, usługi dekarские, instalowanie okien, drzwi i innej stolarki budowlanej, wykładanie podłóg i ścian, posadzkarstwo, tapetowanie, malowanie, szklenie, kamieniarstwo; wynajem maszyn i/lub sprzętu budowlanego; wynajem sprzętu do oczyszczania dróg; wynajem maszyn i/lub urządzeń elektrycznych; sprzątanie i czyszczenie obiektów budowlanych, budowli i ich części; oczyszczanie dróg; diagnostyka, konserwacja i naprawa wszystkich typów pojazdów mechanicznych; instalacja, diagnostyka, konserwacja i naprawa maszyn i/lub urządzeń elektrycznych, **39** usługi informacyjne i doradztwo w zakresie transportu, logistyki i spedycji; krajowy i/lub międzynarodowy transport towarowy lądowy i/lub wodny pojazdami uniwersalnymi i/lub specjalistycznymi; pośrednictwo w zakresie transportu towarowego lądowego i/lub wodnego i/lub powietrznego pojazdami uniwersalnymi i/lub specjalistycznymi; wynajem i dzierżawa środków transportu towarowego lądowego i/lub wodnego wszystkiego typu; krajowe i/lub międzynarodowe usługi spedycyjne w zakresie dowozu, odwozu, przewozu, załadunku, wyładunku, przeładunku towarów i/lub przesyłek; krajowe i/lub międzynarodowe usługi pakowania, składowania, przechowywania, magazynowania, towarów i/lub przesyłek, krajowe i/lub międzynarodowe usługi pośrednictwa w zakresie pakowania, składowania, przechowywania, magazynowania, towarów i/lub przesyłek; logistyka transportu; dystrybucja i dostarczanie towarów, przesyłek, paczek, gazet, listów, korespondencji; spedycja; pomoc drogowa; holowanie; usługi konfekcjonowania towarów; usługi tranzytowe; czarterowanie w żegludze, transporcie kolejowym i/lub lotnictwie; wynajmowanie magazynów, miejsc garażowych i parkingowych; wypożyczanie kontenerów magazynowych i transportowych; prowadzenie parkingów.

(111) **267807** (220) 2013 03 12 (210) 411594  
 (151) 2014 04 03 (441) 2013 06 24  
 (732) CERSANIT TRADE MARK SPÓŁKA Z OGRANICZONĄ ODPOWIEDZIALNOŚCIĄ, Kielce, PL.

(540) BINO

(510), (511) **19** użytkowe płytki i listwy wykładzinowe ceramiczne, płytki ceramiczne, glazura, gres, terakota.

(111) **267808** (220) 2013 03 12 (210) 411596  
 (151) 2014 04 03 (441) 2013 06 24  
 (732) CERSANIT TRADE MARK SPÓŁKA Z OGRANICZONĄ ODPOWIEDZIALNOŚCIĄ, Kielce, PL.  
 (540) SENO  
 (510), (511) **19** płytki i listwy wykładzinowe ceramiczne, płytki ceramiczne, glazura, gres, terakota.

(111) **267809** (220) 2013 03 15 (210) 411753  
 (151) 2014 06 09 (441) 2013 06 24  
 (732) CLARENA SPÓŁKA Z OGRANICZONĄ ODPOWIEDZIALNOŚCIĄ SPÓŁKA KOMANDYTOWA, Wilczyce, PL.

(540) TBS

(510), (511) **16** czasopisma o tematyce kosmetyki i urody; katalogi dla profesjonalnych salonów kosmetycznych; periodyki, broszury, ulotki, biuletyny i afisze o tematyce kosmetyki i urody; albumy, dekoracje, fotografie i kalendarze o tematyce kosmetyki i urody; torebki do pakowania artykułów kosmetycznych z papieru lub tworzyw sztucznych, **35** organizowanie wystaw w celach reklamowych lub handlowych z dziedziny produktów higienicznych, kosmetyków, sprzętu i urządzeń związanych z usługami kosmetycznymi, reklama za pośrednictwem sieci komputerowej, zgrupowanie na rzecz osób trzecich różnych towarów pozwalające nabywcy wygodnie oglądać i kupować te towary z katalogu produktów: kosmetycznych, higienicznych, sprzętu i urządzeń używanych w gabinetach kosmetycznych, fryzjerskich i odnowy biologicznej z wykorzystaniem zamówień korespondencyjnych lub środków telekomunikacji i Internetu; usługi w zakresie prowadzenia agencji reklamowych; dystrybucja i rozpowszechnianie materiałów reklamowych; tworzenie tekstów reklamowych i sponsorowanych, **41** usługi w zakresie prowadzenia i organizowania kursów, pokazów, szkoleń z dziedziny kosmetyki; usługi w zakresie prowadzenia i organizowania konferencji, seminariów i pracowni specjalistycznych z dziedziny kosmetyki i kosmetologii, edukacja w dziedzinie higieny, kosmetyki i kosmetologii; organizowanie i prowadzenie warsztatów specjalistycznych w zakresie higieny i pielęgnacji urody w celach edukacyjnych; produkowanie filmów związanych z kosmetyką i kosmetologią; organizowanie konkursów z dziedziny kosmetyki i urody; organizowanie konkursów piękności; pokazy makijażu; pokazy z dziedziny kosmetyki; edukacja internetowa związana z higieną, kosmetykami i kosmetologią; doradztwo zawodowe w zakresie konkursów piękności i pokazów mody, **44** usługi w zakresie prowadzenia klinik kosmetycznych, usługi w zakresie prowadzenia salonów kosmetycznych, gabinetów odnowy biologicznej, gabinetów fryzjerskich, usługi aromaterapeutyczne, usługi profesjonalnej konsultacji związane z kosmetyką i kosmetologią, wynajem aparatów i urządzeń do salonów kosmetycznych, salonów odnowy biologicznej, zabiegi higieniczne i pielęgnacja urody, poradnictwo podologiczne, usługi laboratoryjne w zakresie badań stóp, konsultacje w zakresie profilaktyki chorób stóp.

(111) **267810** (220) 2013 03 18 (210) 411881  
 (151) 2014 05 13 (441) 2013 07 08  
 (732) PARK WODNY BANIA SPÓŁKA Z OGRANICZONĄ ODPOWIEDZIALNOŚCIĄ, Białka Tatrzańska, PL.  
 (540)



Kolor znaku: biały, pomarańczowy, niebieski, zielony

(531) 1.3.2, 6.1.2, 6.1.4, 27.5.1, 29.1.14

(510), (511) **35** dystrybucja materiałów reklamowych, organizowanie działań reklamowych i promocyjnych, organizowanie targów w celach handlowych i reklamowych, promocja sprzedaży dla osób trzecich, prowadzenie kampanii reklamowych, przygotowywanie

audiowizualnych i multimedialnych prezentacji do wykorzystania w reklamie, publikowanie tekstów reklamowych, reklama za pośrednictwem sieci komputerowej, korespondencyjnie i w prasie, uaktualnianie materiałów reklamowych, usługi marketingowe, wynajmowanie powierzchni na cele reklamowe, wypożyczanie materiału reklamowego, **39** informacja turystyczna, informacja o podróżach i transporcie turystycznym, organizowanie wycieczek lądowych i morskich, pielgrzymek oraz zwiedzania turystycznego, organizowanie wypoczynku grupowego, podróży i turystyki, pośrednictwo w sprzedaży usług turystycznych i rekreacyjnych, prowadzenie biur turystycznych, rezerwacja miejsc na wycieczki i środki transportu, usługi w zakresie pilotażu wycieczek, wynajmowanie środków transportu, **41** informacja o imprezach rozrywkowych, rekreacyjnych i wypoczynkowych, organizowanie imprez masowych o charakterze sportowym, rozrywkowym, rekreacyjno-wypoczynkowym, szkoleniowym oraz imprez okolicznościowych, publicznych konkursów, plebiscytów, gali, balów, spektakli i koncertów, organizowanie i obsługa dyskotek, organizowanie pokazów i wystaw, targów i ekspozycji tematycznych z zakresu sztuki, kultury, edukacji i rozrywki, usługi tworzenia publikacji multimedialnych i internetowych, usługi wydawnicze w zakresie publikacji książek, gazet, czasopism i periodyków, publikowanie katalogów (za wyjątkiem katalogów reklamowych), wydawnictw konferencyjnych, broszur, folderów i plakatów, tekstów innych niż reklamowe, publikacja elektroniczna on-line książek i periodyków, usługi w zakresie organizowania, prowadzenia i obsługi imprez o charakterze edukacyjnym, naukowym, rozrywkowym i rekreacyjnym, zwłaszcza konferencji, kongresów, zjazdów, szkoleń, seminariów, wykładów, sympozjów, targów, wystaw oraz konkursów, usługi w zakresie przygotowania i produkcji filmów, programów radiowych i telewizyjnych.

(111) **267811** (220) 2013 03 21 (210) 412051  
 (151) 2014 05 16 (441) 2013 07 08  
 (732) SOBİK ZAKŁAD PRODUKCYJNY SPÓŁKA Z OGRANICZONĄ  
 ODPOWIEDZIALNOŚCIĄ SPÓŁKA KOMANDYTOWA, Bielsko-  
 Biała, PL.  
 (540)



Kolor znaku: czerwony, żółty, czarny, biały, szary  
 (531) 1.15.21, 3.4.1, 3.4.2, 8.3.1, 26.1.2, 27.5.1, 29.1.15  
 (510), (511) **29** produkty mleczne, tłuszcze jadalne, masło, sery,  
**35** sprzedaż detaliczna i hurtowa artykułów z branży spożywczej.

(111) **267812** (220) 2013 03 25 (210) 412151  
 (151) 2014 04 17 (441) 2013 07 08  
 (732) KOWALSKI JANUSZ HANDEL OBWOŻNY-SKLEP, Rybnik, PL.  
 (540)



Kolor znaku: biały, czarny, czerwony, szary  
 (531) 24.17.15, 27.5.1, 27.7.1, 29.1.14  
 (510), (511) **25** bezrękawniki, bielizna osobista, przeciwpotowa,  
 bluzki koszulowe, bluzy, bluzy rozpinane z kapturem, buty sporto-  
 we, czapki, dresy, getry, kostiumy kąpielowe, koszule męskie, krawa-  
 ty, garnitury, marynarki, kurtki, odzież gotowa, okrycia wierzchnia,  
 odzież skórzana, z imitacji skóry, z dzianiny, odzież wodoodporna,  
 obuwie damskie, męskie, młodzieżowe, dziecięce, podkoszulki,  
 płaszcze, nakrycia głowy, rękawiczki, szaliki, skarpetki, spodnie, spód-

nice, spodenki, sukienki, swetry, T-shirty, odzież, odzież wierzchnia,  
**35** dekoracje wystaw sklepowych, dystrybucja materiałów reklamo-  
 wych, promocja sprzedaży dla osób trzecich, usługi sprzedaży deta-  
 licznej i hurtowej w wyspecjalizowanych sklepach, sieciach sklepów  
 detalicznych, hurtowniach oraz on-line w sklepach internetowych:  
 odzieży, obuwia, dodatków i akcesoriów do odzieży, uaktualnianie  
 i dystrybucja materiałów reklamowych, publikowanie tekstów reklamo-  
 wych, doradztwo i pomoc w zakresie prowadzenia, organizowa-  
 nia i zarządzania działalnością gospodarczą (również na zasadach  
 franszyzy) dotyczącą prowadzenia wyspecjalizowanych sklepów  
 i sieci sklepów detalicznych z odzieżą, obuwiem i dodatkami.

(111) **267813** (220) 2013 04 02 (210) 412450  
 (151) 2014 04 23 (441) 2013 07 22  
 (732) WAWEL SPÓŁKA AKCYJNA, Kraków, PL.  
 (540)



Kolor znaku: żółty, czerwony, brązowy

(531) 27.5.1, 29.1.13  
 (510), (511) **30** czekolada, cukierki, wyroby czekoladowe, wyroby cze-  
 koladowe na bazie orzeszków, wyroby cukiernicze, wyroby z kakao,  
 słodycze, **35** usługi sprzedaży w sklepach, hurtowniach, za pośrednic-  
 twem Internetu (sprzedaż on-line) oraz sprzedaży wysyłkowej towa-  
 rów obejmujących: czekoladę, cukierki, wyroby czekoladowe, wyroby  
 czekoladowe na bazie orzeszków, wyroby cukiernicze, wyroby z kaka-  
 o, słodycze, reklama w tym: radiowa, telewizyjna, za pośrednictwem  
 Internetu towarów obejmujących: czekolada, cukierki, wyroby czeko-  
 ladowe, wyroby czekoladowe na bazie orzeszków, wyroby cukiernicze,  
 wyroby z kakao, słodycze, rozpowszechnianie materiałów reklamo-  
 wych, prezentowanie oferty handlowej w Internecie, organizowanie  
 targów w celach handlowych lub reklamowych.

(111) **267814** (220) 2013 04 02 (210) 412451  
 (151) 2014 04 23 (441) 2013 07 22  
 (732) WAWEL SPÓŁKA AKCYJNA, Kraków, PL.  
 (540)



Kolor znaku: pomarańczowy, zielony, czerwony, biały

(531) 27.5.1, 29.1.14  
 (510), (511) **30** wyroby cukiernicze, cukierki, cukierki karmelki, wy-  
 roby z kakao, wyroby czekoladowe, **35** usługi sprzedaży w sklepach,  
 hurtowniach, za pośrednictwem Internetu (sprzedaż on-line) oraz  
 sprzedaży wysyłkowej towarów obejmujących: wyroby cukiernicze,  
 cukierki, cukierki karmelki, wyroby z kakao, wyroby czekoladowe, re-  
 klama, w tym: radiowa, telewizyjna, za pośrednictwem Internetu to-  
 warów obejmujących: wyroby cukiernicze, cukierki, cukierki karmelki,  
 wyroby z kakao, wyroby czekoladowe, rozpowszechnianie materiałów  
 reklamowych, prezentowanie oferty handlowej w Internecie, organi-  
 zowanie targów w celach handlowych lub reklamowych.

(111) **267815** (220) 2013 04 09 (210) 412730  
 (151) 2014 05 19 (441) 2013 07 22  
 (732) TUBĄDZIN MANAGEMENT GROUP SPÓŁKA Z OGRANICZONĄ  
 ODPOWIEDZIALNOŚCIĄ, Cedrowice Parcela, PL.  
 (540) mita

(510), (511) **19** belki niemetalowe, betonowe elementy budowlane,  
 boazeria niemetalowa, boazerie, konstrukcje budowlane niemetalo-  
 we, materiały budowlane niemetalowe, kamień budowlany, nieme-  
 talowe elementy konstrukcyjne dla budownictwa, glina ceglarska,

cegły, pokrycia dachowe niemetalowe, dachówki niemetalowe, niemetalowe konstrukcje przykryć dachów, figurki i posążki z kamienia betonu lub marmuru, gzymsy niemetalowe, kanały niemetalowe dla instalacji wentylacyjnych i klimatyzacyjnych, wyroby kamieniarstwa, obudowy kominków, kształtowniki niemetalowe, łupek twardy, elementy obróbkowe budowlane niemetalowe, materiały ogniotrwałe budowlane niemetalowe, okładziny niemetalowe dla budownictwa, palisady niemetalowe, płytki niemetalowe dla budownictwa, płytki podłogowe i ścienne niemetalowe, płytki ceramiczne, płyty niemetalowe, podłogi niemetalowe, podpory niemetalowe, pokrycia niemetalowe dla budownictwa, powłoki jako materiały budowlane, profile niemetalowe dla budownictwa, rury sztywne niemetalowe dla budownictwa, schody niemetalowe, słupy niemetalowe, sufity niemetalowe, kamień, sztuczny kamień, pokrycia niemetalowe ścian, terakota, zaprawy budowlane.

(111) **267816** (220) 2013 04 09 (210) 412732  
 (151) 2014 05 19 (441) 2013 07 22  
 (732) TUBĄDZIN MANAGEMENT GROUP SPÓŁKA Z OGRANICZONĄ ODPOWIEDZIALNOŚCIĄ, Cedrowice Parcela, PL.  
 (540) mita nakano  
 (510), (511) **19** belki niemetalowe, betonowe elementy budowlane, boazeria niemetalowa, boazerie, konstrukcje budowlane niemetalowe, materiały budowlane niemetalowe, kamień budowlany, niemetalowe elementy konstrukcyjne dla budownictwa, glina ceglarska, cegły, pokrycia dachowe niemetalowe, dachówki niemetalowe, niemetalowe konstrukcje przykryć dachów, figurki i posążki z kamienia betonu lub marmuru, gzymsy niemetalowe, kanały niemetalowe dla instalacji wentylacyjnych i klimatyzacyjnych, wyroby kamieniarstwa, obudowy kominków, kształtowniki niemetalowe, łupek twardy, elementy obróbkowe budowlane niemetalowe, materiały ogniotrwałe budowlane niemetalowe, okładziny niemetalowe dla budownictwa, palisady niemetalowe, płytki niemetalowe dla budownictwa, płytki podłogowe i ścienne niemetalowe, płytki ceramiczne, płyty niemetalowe, podłogi niemetalowe, podpory niemetalowe, pokrycia niemetalowe dla budownictwa, powłoki jako materiały budowlane, profile niemetalowe dla budownictwa, rury sztywne niemetalowe dla budownictwa, schody niemetalowe, słupy niemetalowe, sufity niemetalowe, kamień, sztuczny kamień, pokrycia niemetalowe ścian, terakota, zaprawy budowlane.

(111) **267817** (220) 2013 04 09 (210) 412734  
 (151) 2014 05 19 (441) 2013 07 22  
 (732) TUBĄDZIN MANAGEMENT GROUP SPÓŁKA Z OGRANICZONĄ ODPOWIEDZIALNOŚCIĄ, Cedrowice Parcela, PL.  
 (540) rascasse  
 (510), (511) **19** belki niemetalowe, betonowe elementy budowlane, boazeria niemetalowa, boazerie, konstrukcje budowlane niemetalowe, materiały budowlane niemetalowe, kamień budowlany, niemetalowe elementy konstrukcyjne dla budownictwa, glina ceglarska, cegły, pokrycia dachowe niemetalowe, dachówki niemetalowe, niemetalowe konstrukcje przykryć dachów, figurki i posążki z kamienia betonu lub marmuru, gzymsy niemetalowe, kanały niemetalowe dla instalacji wentylacyjnych i klimatyzacyjnych, wyroby kamieniarstwa, obudowy kominków, kształtowniki niemetalowe, łupek twardy, elementy obróbkowe budowlane niemetalowe, materiały ogniotrwałe budowlane niemetalowe, okładziny niemetalowe dla budownictwa, palisady niemetalowe, płytki niemetalowe dla budownictwa, płytki podłogowe i ścienne niemetalowe, płytki ceramiczne, płyty niemetalowe, podłogi niemetalowe, podpory niemetalowe, pokrycia niemetalowe dla budownictwa, powłoki jako materiały budowlane, profile niemetalowe dla budownictwa, rury sztywne niemetalowe dla budownictwa, schody niemetalowe, słupy niemetalowe, sufity niemetalowe, kamień, sztuczny kamień, pokrycia niemetalowe ścian, terakota, zaprawy budowlane.

(111) **267818** (220) 2013 04 09 (210) 412736  
 (151) 2014 05 19 (441) 2013 07 22  
 (732) TUBĄDZIN MANAGEMENT GROUP SPÓŁKA Z OGRANICZONĄ ODPOWIEDZIALNOŚCIĄ, Cedrowice Parcela, PL.  
 (540) kanda  
 (510), (511) **19** belki niemetalowe, betonowe elementy budowlane, boazeria niemetalowa, boazerie, konstrukcje budowlane niemetalowe,

we, materiały budowlane niemetalowe, kamień budowlany, niemetalowe elementy konstrukcyjne dla budownictwa, glina ceglarska, cegły, pokrycia dachowe niemetalowe, dachówki niemetalowe, niemetalowe konstrukcje przykryć dachów, figurki i posążki z kamienia betonu lub marmuru, gzymsy niemetalowe, kanały niemetalowe dla instalacji wentylacyjnych i klimatyzacyjnych, wyroby kamieniarstwa, obudowy kominków, kształtowniki niemetalowe, łupek twardy, elementy obróbkowe budowlane niemetalowe, materiały ogniotrwałe budowlane niemetalowe, okładziny niemetalowe dla budownictwa, palisady niemetalowe, płytki niemetalowe dla budownictwa, płytki podłogowe i ścienne niemetalowe, płytki ceramiczne, płyty niemetalowe, podłogi niemetalowe, podpory niemetalowe, pokrycia niemetalowe dla budownictwa, powłoki jako materiały budowlane, profile niemetalowe dla budownictwa, rury sztywne niemetalowe dla budownictwa, schody niemetalowe, słupy niemetalowe, sufity niemetalowe, kamień, sztuczny kamień, pokrycia niemetalowe ścian, terakota, zaprawy budowlane.

(111) **267819** (220) 2013 04 09 (210) 412737  
 (151) 2014 05 19 (441) 2013 07 22  
 (732) TUBĄDZIN MANAGEMENT GROUP SPÓŁKA Z OGRANICZONĄ ODPOWIEDZIALNOŚCIĄ, Cedrowice Parcela, PL.  
 (540) nakano  
 (510), (511) **19** belki niemetalowe, betonowe elementy budowlane, boazeria niemetalowa, boazerie, konstrukcje budowlane niemetalowe, materiały budowlane niemetalowe, kamień budowlany, niemetalowe elementy konstrukcyjne dla budownictwa, glina ceglarska, cegły, pokrycia dachowe niemetalowe, dachówki niemetalowe, niemetalowe konstrukcje przykryć dachów, figurki i posążki z kamienia betonu lub marmuru, gzymsy niemetalowe, kanały niemetalowe dla instalacji wentylacyjnych i klimatyzacyjnych, wyroby kamieniarstwa, obudowy kominków, kształtowniki niemetalowe, łupek twardy, elementy obróbkowe budowlane niemetalowe, materiały ogniotrwałe budowlane niemetalowe, okładziny niemetalowe dla budownictwa, palisady niemetalowe, płytki niemetalowe dla budownictwa, płytki podłogowe i ścienne niemetalowe, płytki ceramiczne, płyty niemetalowe, podłogi niemetalowe, podpory niemetalowe, pokrycia niemetalowe dla budownictwa, powłoki jako materiały budowlane, profile niemetalowe dla budownictwa, rury sztywne niemetalowe dla budownictwa, schody niemetalowe, słupy niemetalowe, sufity niemetalowe, kamień, sztuczny kamień, pokrycia niemetalowe ścian, terakota, zaprawy budowlane.

(111) **267820** (220) 2013 04 09 (210) 412738  
 (151) 2014 05 19 (441) 2013 07 22  
 (732) TUBĄDZIN MANAGEMENT GROUP SPÓŁKA Z OGRANICZONĄ ODPOWIEDZIALNOŚCIĄ, Cedrowice Parcela, PL.  
 (540) meguro  
 (510), (511) **19** belki niemetalowe, betonowe elementy budowlane, boazeria niemetalowa, boazerie, konstrukcje budowlane niemetalowe, materiały budowlane niemetalowe, kamień budowlany, niemetalowe elementy konstrukcyjne dla budownictwa, glina ceglarska, cegły, pokrycia dachowe niemetalowe, dachówki niemetalowe, niemetalowe konstrukcje przykryć dachów, figurki i posążki z kamienia betonu lub marmuru, gzymsy niemetalowe, kanały niemetalowe dla instalacji wentylacyjnych i klimatyzacyjnych, wyroby kamieniarstwa, obudowy kominków, kształtowniki niemetalowe, łupek twardy, elementy obróbkowe budowlane niemetalowe, materiały ogniotrwałe budowlane niemetalowe, okładziny niemetalowe dla budownictwa, palisady niemetalowe, płytki niemetalowe dla budownictwa, płytki podłogowe i ścienne niemetalowe, płytki ceramiczne, płyty niemetalowe, podłogi niemetalowe, podpory niemetalowe, pokrycia niemetalowe dla budownictwa, powłoki jako materiały budowlane, profile niemetalowe dla budownictwa, rury sztywne niemetalowe dla budownictwa, schody niemetalowe, słupy niemetalowe, sufity niemetalowe, kamień, sztuczny kamień, pokrycia niemetalowe ścian, terakota, zaprawy budowlane.

(111) **267821** (220) 2013 04 09 (210) 412739  
 (151) 2014 05 19 (441) 2013 07 22  
 (732) TUBĄDZIN MANAGEMENT GROUP SPÓŁKA Z OGRANICZONĄ ODPOWIEDZIALNOŚCIĄ, Cedrowice Parcela, PL.  
 (540) fondo

(510), (511) **19** belki niemetalowe, betonowe elementy budowlane, boazeria niemetalowa, boazerie, konstrukcje budowlane niemetalowe, materiały budowlane niemetalowe, kamień budowlany, niemetalowe elementy konstrukcyjne dla budownictwa, glina ceglarska, cegły, pokrycia dachowe niemetalowe, dachówki niemetalowe, niemetalowe konstrukcje przykryć dachów, figurki i posążki z kamienia betonu lub marmuru, gzymsy niemetalowe, kanały niemetalowe dla instalacji wentylacyjnych i klimatyzacyjnych, wyroby kamieniarsstwa, obudowy kominków, kształtowniki niemetalowe, łupek twardy, elementy obróbkowe budowlane niemetalowe, materiały ogniotrwałe budowlane niemetalowe, okładziny niemetalowe dla budownictwa, palisady niemetalowe, płytki niemetalowe dla budownictwa, płytki podłogowe i ściennie niemetalowe, płytki ceramiczne, płyty niemetalowe, podłogi niemetalowe, podpory niemetalowe, pokrycia niemetalowe dla budownictwa, powłoki jako materiały budowlane, profile niemetalowe dla budownictwa, rury sztywne niemetalowe dla budownictwa, schody niemetalowe, słupy niemetalowe, sufity niemetalowe, kamień, sztuczny kamień, pokrycia niemetalowe ścian, terakota, zaprawy budowlane.

(111) **267822** (220) 2013 04 09 (210) 412740  
(151) 2014 05 19 (441) 2013 07 22

(732) TUBĄDZIN MANAGEMENT GROUP SPÓŁKA Z OGRANICZONĄ ODPOWIEDZIALNOŚCIĄ, Cedrowice Parcela, PL.

(540) massenet

(510), (511) **19** belki niemetalowe, betonowe elementy budowlane, boazeria niemetalowa, boazerie, konstrukcje budowlane niemetalowe, materiały budowlane niemetalowe, kamień budowlany, niemetalowe elementy konstrukcyjne dla budownictwa, glina ceglarska, cegły, pokrycia dachowe niemetalowe, dachówki niemetalowe, niemetalowe konstrukcje przykryć dachów, figurki i posążki z kamienia betonu lub marmuru, gzymsy niemetalowe, kanały niemetalowe dla instalacji wentylacyjnych i klimatyzacyjnych, wyroby kamieniarsstwa, obudowy kominków, kształtowniki niemetalowe, łupek twardy, elementy obróbkowe budowlane niemetalowe, materiały ogniotrwałe budowlane niemetalowe, okładziny niemetalowe dla budownictwa, palisady niemetalowe, płytki niemetalowe dla budownictwa, płytki podłogowe i ściennie niemetalowe, płytki ceramiczne, płyty niemetalowe, podłogi niemetalowe, podpory niemetalowe, pokrycia niemetalowe dla budownictwa, powłoki jako materiały budowlane, profile niemetalowe dla budownictwa, rury sztywne niemetalowe dla budownictwa, schody niemetalowe, słupy niemetalowe, sufity niemetalowe, kamień, sztuczny kamień, pokrycia niemetalowe ścian, terakota, zaprawy budowlane.

(111) **267823** (220) 2013 04 09 (210) 412744  
(151) 2014 05 19 (441) 2013 07 22

(732) TUBĄDZIN MANAGEMENT GROUP SPÓŁKA Z OGRANICZONĄ ODPOWIEDZIALNOŚCIĄ, Cedrowice Parcela, PL.

(540) mirabeau

(510), (511) **19** belki niemetalowe, betonowe elementy budowlane, boazeria niemetalowa, boazerie, konstrukcje budowlane niemetalowe, materiały budowlane niemetalowe, kamień budowlany, niemetalowe elementy konstrukcyjne dla budownictwa, glina ceglarska, cegły, pokrycia dachowe niemetalowe, dachówki niemetalowe, niemetalowe konstrukcje przykryć dachów, figurki i posążki z kamienia, betonu lub marmuru, gzymsy niemetalowe, kanały niemetalowe dla instalacji wentylacyjnych i klimatyzacyjnych, wyroby kamieniarsstwa, obudowy kominków, kształtowniki niemetalowe, łupek twardy, elementy obróbkowe budowlane niemetalowe, materiały ogniotrwałe budowlane niemetalowe, okładziny niemetalowe dla budownictwa, palisady niemetalowe, płytki niemetalowe dla budownictwa, płytki podłogowe i ściennie niemetalowe, płytki ceramiczne, płyty niemetalowe, podłogi niemetalowe, podpory niemetalowe, pokrycia niemetalowe dla budownictwa, powłoki jako materiały budowlane, profile niemetalowe dla budownictwa, rury sztywne niemetalowe dla budownictwa, schody niemetalowe, słupy niemetalowe, sufity niemetalowe, kamień, sztuczny kamień, pokrycia niemetalowe ścian, terakota, zaprawy budowlane.

(111) **267824** (220) 2013 04 11 (210) 412868  
(151) 2014 05 06 (441) 2013 07 22

(732) P.W. STRUCTUM SPÓŁKA Z OGRANICZONĄ ODPOWIEDZIALNOŚCIĄ, Lublin, PL.

(540)



Kolor znaku: zielony, niebieski

(531) 26.1.1, 26.1.18, 27.5.1, 29.1.12

(510), (511) **35** sprzedaż: oprogramowania, komputerów, materiałów budowlanych i produktów przemysłowych, **42** projekty techniczne i hydrotechniczne, projektowanie systemów komputerowych, doradztwo z zakresu informatyki, zarządzanie urządzeniami informatycznymi, usługi w zakresie technologii informatycznych i komputerowych, tworzenie, instalacja, konserwacja i wynajem programów komputerowych, konsultacje w zakresie sprzętu komputerowego i oprogramowania, **45** licencjonowanie programów komputerowych.

(111) **267825** (220) 2013 04 12 (210) 412999  
(151) 2014 06 10 (441) 2013 07 22

(732) ECOCAR SPÓŁKA AKCYJNA, Warszawa, PL.

(540) ECOCAR SYSTEM

(510), (511) **39** transport osób i towarów pojazdami z napędem ekologicznym, elektrycznym i LPG.

(111) **267826** (220) 2013 04 12 (210) 413000  
(151) 2014 06 10 (441) 2013 07 22

(732) ECOCAR SPÓŁKA AKCYJNA, Warszawa, PL.

(540)



Kolor znaku: biały, jasnozielony, zielony

(531) 5.3.11, 5.3.14, 27.5.1, 29.1.13

(510), (511) **39** transport osób i towarów pojazdami z napędem ekologicznym, elektrycznym i LPG.

(111) **267827** (220) 2013 04 18 (210) 413233  
(151) 2014 04 03 (441) 2013 08 05

(732) KUPBON SPÓŁKA AKCYJNA, Rzeszów, PL.

(540)



Kolor znaku: czarny, pomarańczowy, różowy, niebieski, biały

(531) 26.4.2, 26.11.3, 27.5.1, 29.1.15

(510), (511) **35** zarządzanie w zakresie organizacji handlu i w zakresie zamówień handlowych, wyceny handlowe, pośrednictwo handlowe, usługi i badania marketingowe, reklama za pośrednictwem sieci internetowej, organizacja targów, aukcji, wystaw i pokazów reklamowych, systematyzacja danych, komputerowe bazy danych, zgromadzenie towarów pozwalające wygodnie je oglądać i kupować w sklepach, hurtowniach i w sieci internetowej, obejmujących: bony, karty klienta i czeki zwłaszcza na usługi restauracyjne, hotelowe, rekreacyjne, turystyczne i dla serwisu zakupów grupowych towarów, w tym pakietów promocyjnych, **36** doradztwo finansowe, informacje finansowe, elektroniczny transfer środków finansowych, inwestycje kapitałowe i operacje finansowe, emisja kart płatniczych, kart klienta, bonów wartościowych, czeków, **42** planowanie i projektowanie systemów komputerowych, doradztwo w sprawie systemów komputerowych i oprogramowania, tworzenie stron internetowych i administrowanie stronami internetowymi dla osób trzecich, **45** doradztwo

w zakresie własności intelektualnej i praw autorskich, badanie prawne, licencjonowanie własności intelektualnej i programów komputerowych, rejestracja domen internetowych.

(111) **267828** (220) 2013 05 01 (210) 413699  
 (151) 2014 04 11 (441) 2013 08 19  
 (732) WYŻSZA SZKOŁA TECHNICZNA W KATOWICACH,  
 Katowice, PL.  
 (540)



Kolor znaku: szary, niebieski

(531) 27.5.1, 27.5.22, 29.1.12

(510), (511) **41** usługi w zakresie kształcenia wysokokwalifikowanych specjalistów i kadr naukowych w następujących dziedzinach: administracja i zarządzanie, prawo, architektura i urbanistyka, budownictwo, gospodarka przestrzenna, architektura wnętrz, medioznawstwo w szczególności dziennikarstwo i komunikacja społeczna, aktorstwo i reżyseria, realizacja obrazu telewizyjnego, filmowego i fotografia, grafika; grafika komputerowa; wzornictwo w zakresie projektowania mody, projektowania biżuterii, projektowania obuwia, wzornictwo przemysłowe oraz na kierunkach medycznych lekarskim, pielęgniarstwie i położnictwie, **42** usługi w zakresie prowadzenia badań naukowych, wykonywania opinii i ekspertyz w zakresie wymienionych dziedzin nauki i techniki; usługi wydawnicze.

(111) **267829** (220) 2013 05 02 (210) 413702  
 (151) 2014 04 11 (441) 2013 08 19  
 (732) POBROTYŃ WOJCIECH NORTH.PL, Koszalin, PL.  
 (540)



Kolor znaku: niebieski, czarny

(531) 24.15.21, 27.5.1, 29.1.12

(510), (511) **35** usługi zgrupowania na rzecz osób trzecich towarów pozwalające nabywcy wygodnie je oglądać na stronie internetowej i kupować w ramach sklepu internetowego; usługi sprzedaży w ramach sklepu internetowego towarów w zakresie: urządzeń i akcesoriów gospodarstwa domowego, części i zespołów zamiennych do urządzeń i akcesoriów gospodarstwa domowego oraz narzędzi serwisowych do nich; usługi internetowe związane z pośrednictwem handlowym w zakresie dostępu do informacji o oferowanych towarach i świadczonych usługach poprzez skomputeryzowane przyjmowanie zamówień i zleceń w celu umożliwienia zainteresowanym osobom brania udziału w różnorodnych transakcjach handlowych; rozpowszechnianie materiałów i ogłoszeń reklamowych; usługi w zakresie pośrednictwa handlowego; fachowe doradztwo handlowe.

(111) **267830** (220) 2013 05 02 (210) 413703  
 (151) 2014 04 11 (441) 2013 08 19  
 (732) POBROTYŃ WOJCIECH NORTH.PL, Koszalin, PL.  
 (540)



Kolor znaku: niebieski

(531) 24.15.21, 26.1.1, 29.1.4

(510), (511) **35** usługi zgrupowania na rzecz osób trzecich towarów pozwalające nabywcy wygodnie je oglądać na stronie internetowej i kupować w ramach sklepu internetowego; usługi sprzedaży w ramach sklepu internetowego towarów w zakresie: urządzeń i akcesoriów gospodarstwa domowego, części i zespołów zamiennych do urządzeń i akcesoriów gospodarstwa domowego oraz narzędzi serwisowych do nich; usługi internetowe związane z pośrednictwem handlowym w zakresie dostępu do informacji o oferowanych towarach i świadczonych usługach poprzez skomputeryzowane przyjmowanie zamówień i zleceń w celu umożliwienia zainteresowanym osobom brania udziału w różnorodnych transakcjach handlowych; rozpowszechnianie materiałów i ogłoszeń reklamowych; usługi w zakresie pośrednictwa handlowego; fachowe doradztwo handlowe.

(111) **267831** (220) 2013 04 30 (210) 413758  
 (151) 2014 03 31 (441) 2013 08 19  
 (732) JT International S.A., Genewa, CH.  
 (540)



Kolor znaku: biały, szary, jasnoróżowy, ciemnoróżowy, jasnofioletowy, ciemnofioletowy

(531) 5.5.19, 5.5.20, 5.5.23, 5.13.7, 25.1.1, 26.4.2, 26.4.16, 27.5.1, 29.1.15  
 (510), (511) **34** tytoń zarówno przetworzony jak i nieprzetworzony; tytoń do palenia, tytoń fajkowy, tytoń do skręcania papierosów, tytoń do żucia, mieszanki tytoniowe typu snus; papierosy, cygara, cygaretki; substancje do palenia, sprzedawane oddzielnie lub zmieszane z tytoniem, nie do celów medycznych lub leczniczych; tabaka; artykuły dla palaczy ujęte w klasie 34; bibułki papierosowe, tubki papierosowe i zapalki.

(111) **267832** (220) 2013 05 06 (210) 413824  
 (151) 2014 04 28 (441) 2013 08 19  
 (732) SZOPA PAWEŁ ACERON, Warszawa, PL.  
 (540) RED IS BAD

(510), (511) **16** materiały reklamowe drukowane na papierze, folii, tkaninach i innych mediach, biuletyny, broszury, czasopisma, drukarki, etykiety nie z materiału tekstylnego, foldery, formularze, gazety, **25** odzież, nakrycia głowy, podkoszulki, T-shirty, bluzy, **35** prowadzenie sklepu i hurtowni z odzieżą, prowadzenie sklepu internetowego z: odzieżą, smyczami, wlepkami, komiksami, artykułami promocyjnymi; prezentowanie produktów w mediach dla celów sprzedaży detalicznej, rozpowszechnianie ogłoszeń reklamowych, organizowanie wystaw w celach handlowych lub reklamowych, pokazy towarów, promocja sprzedaży dla osób trzecich, reklama, promocja sprzedaży dla osób trzecich.

(111) **267833** (220) 2013 05 08 (210) 413946  
 (151) 2014 05 14 (441) 2013 08 19  
 (732) WORYNA PIOTR MOTOR-TECH, Katowice, PL.  
 (540)



Kolor znaku: żółty, niebieski, czarny

(531) 15.1.17, 26.1.2, 26.1.16, 26.1.18, 27.5.1, 29.1.12



(510), (511) **12** motocykle oraz części i akcesoria do nich, części i akcesoria do pojazdów samochodowych zawarte w tej klasie, **35** usługi sprzedaży: motocykli oraz części i akcesoriów do nich, części i akcesoriów do pojazdów samoobsługowych, **37** konserwacja i naprawa motocykli, konserwacja i naprawa pojazdów samochodowych, instalowanie, naprawa i konserwacja silników do maszyn.

(111) **267834** (220) 2013 05 08 (210) 413948  
(151) 2014 05 08 (441) 2013 08 19

(732) CERSANIT TRADE MARK SPÓŁKA Z OGRANICZONĄ ODPOWIEDZIALNOŚCIĄ, Kielce, PL.

(540) BLOSSO

(510), (511) **19** płytki i listwy wykładzinowe, płytki ceramiczne, glazura, gres, terakota.

(111) **267835** (220) 2013 05 08 (210) 413949  
(151) 2014 05 08 (441) 2013 08 19

(732) CERSANIT TRADE MARK SPÓŁKA Z OGRANICZONĄ ODPOWIEDZIALNOŚCIĄ, Kielce, PL.

(540) BROSTO

(510), (511) **19** płytki i listwy wykładzinowe niemetalowe, płytki ceramiczne, glazura, gres, terakota.

(111) **267836** (220) 2013 05 08 (210) 413950  
(151) 2014 05 08 (441) 2013 08 19

(732) CERSANIT TRADE MARK SPÓŁKA Z OGRANICZONĄ ODPOWIEDZIALNOŚCIĄ, Kielce, PL.

(540) CALSTO

(510), (511) **19** płytki i listwy wykładzinowe niemetalowe, płytki ceramiczne, glazura, gres, terakota.

(111) **267837** (220) 2013 05 08 (210) 413951  
(151) 2014 05 08 (441) 2013 08 19

(732) CERSANIT TRADE MARK SPÓŁKA Z OGRANICZONĄ ODPOWIEDZIALNOŚCIĄ, Kielce, PL.

(540) CLERO

(510), (511) **19** płytki i listwy wykładzinowe niemetalowe, płytki ceramiczne, glazura, gres, terakota.

(111) **267838** (220) 2013 05 08 (210) 413952  
(151) 2014 05 08 (441) 2013 08 19

(732) CERSANIT TRADE MARK SPÓŁKA Z OGRANICZONĄ ODPOWIEDZIALNOŚCIĄ, Kielce, PL.

(540) GAVO

(510), (511) **19** płytki i listwy wykładzinowe niemetalowe, płytki ceramiczne, glazura, gres, terakota.

(111) **267839** (220) 2013 05 08 (210) 413953  
(151) 2014 05 08 (441) 2013 08 19

(732) CERSANIT TRADE MARK SPÓŁKA Z OGRANICZONĄ ODPOWIEDZIALNOŚCIĄ, Kielce, PL.

(540) GUSTO

(510), (511) **19** płytki i listwy wykładzinowe niemetalowe, płytki ceramiczne, glazura, gres, terakota.

(111) **267840** (220) 2013 05 08 (210) 413954  
(151) 2014 05 08 (441) 2013 08 19

(732) CERSANIT TRADE MARK SPÓŁKA Z OGRANICZONĄ ODPOWIEDZIALNOŚCIĄ, Kielce, PL.

(540) KATIO

(510), (511) **19** płytki i listwy wykładzinowe niemetalowe, płytki ceramiczne, glazura, gres, terakota.

(111) **267841** (220) 2013 05 08 (210) 413955  
(151) 2014 05 08 (441) 2013 08 19

(732) CERSANIT TRADE MARK SPÓŁKA Z OGRANICZONĄ ODPOWIEDZIALNOŚCIĄ, Kielce, PL.

(540) MATO

(510), (511) **19** płytki i listwy wykładzinowe niemetalowe, płytki ceramiczne, glazura, gres, terakota.

(111) **267842** (220) 2013 05 08 (210) 413956  
(151) 2014 05 08 (441) 2013 08 19

(732) CERSANIT TRADE MARK SPÓŁKA Z OGRANICZONĄ ODPOWIEDZIALNOŚCIĄ, Kielce, PL.

(540) MULTO

(510), (511) **19** płytki i listwy wykładzinowe niemetalowe, płytki ceramiczne, glazura, gres, terakota.

(111) **267843** (220) 2013 05 09 (210) 413957  
(151) 2014 05 13 (441) 2013 08 19

(732) EKO HOLDING SPÓŁKA AKCYJNA, Wrocław, PL.

(540) LÉDI

(510), (511) **35** usługi w zakresie franchisingu zawarte w tej klasie; doradztwo w zakresie organizowania i zarządzania działalnością gospodarczą; usługi sprzedaży prowadzone w sieci sklepów oraz w Internecie różnych produktów, a mianowicie: świeżych i gotowych artykułów spożywczych, nabiału, jaj, wędlin, mięsa, drobiu, dziczyzny, ryb, ekstraktów mięsnych, przetworów z mięsa lub ryb, ziół ogrodowych świeżych, konserwowanych, mrożonych, suszonych i gotowanych owoców i warzyw, świeżych owoców i warzyw, świeżych grzybów, kwiatów naturalnych i suszonych, orzechów laskowych, orzechów arachidowych, migdałów, bakalii i dodatków do ciast, galaretek, dżemów, konfitur, kompotów, miodu, melasy, drożdży, proszków do pieczenia, chleba, pieczywa, ciastek, deserów, herbaty, kawy, kakao, czekolady, cukru, soli, musztardy, octu, sosów (przypraw), tapioki, sago, kawy nienaturalnej, przypraw, mąki i produktów zbożowych, makaronów, kasz, ryżu, słodyczy i przekąsek, lodów, lodu, napojów i soków owocowych, wody mineralnej i gazowanej oraz innych napojów bezalkoholowych, syropów i innych preparatów do produkcji napojów, tłuszczu i olejów jadalnych, konserw i przetworów, mrożonek, żywności dietetycznej, żywności dla niemowląt, napojów alkoholowych i piwa, używek, papierosów i tytoniu, akcesoriów do palenia, produktów higienicznych, perfum i kosmetyków, płynów do pielęgnacji włosów, środków do czyszczenia zębów, olejków eterycznych, nieleczniczych artykułów toaletowych, mydeł, środków do czyszczenia, polerowania, szorowania i ścierania, środków wybielających i innych substancji stosowanych w praniu, zapalniczek, podpałek i zestawów oraz akcesoriów do grilla, lekarstw, paraleków i produktów leczniczych, materiałów i preparatów sanitarnych, jednorazowych serwetek i pieluch, noży i widelców oraz sztućców, płyt, taśm, płyt kompaktowych, płyt DVD i innych materiałów audiowizualnych, oprogramowania komputerowego, urządzeń oświetleniowych, zegarów i zegarków, artykułów papierniczych, artykułów piśmiennych, gazet, czasopism, map i książek, toreb, przyborów kuchennych i przyborów gospodarstwa domowego, opakowań i worków, opakowań do żywności, szkła i porcelany, szczotek oraz urządzeń i materiałów czyszczących, świec i zniczy, gier i zabawek, odzieży, obuwia, nakryć głowy, biżuterii, wyrobów tekstylnych, artykułów pasmanteryjnych, wyrobów ze skóry, sprzętu i artykułów biurowych, artykułów dekoracyjnych, artykułów sportowych, produktów związanych z rekreacją, ogrodnictwem i majsterkowaniem, narzędzi, produktów związanych z wystrojem wewnętrznym i zewnętrznym powierzchni, urządzeniem i wyposażeniem domu, artykułów wyposażenia wnętrz, elektrycznych urządzeń do gospodarstwa domowego, artykułów dziecięcych, pieluszek niemowlęcych jednorazowych z papieru lub celulozy, artykułów i pożywienia dla zwierząt, produktów samochodowych.

(111) **267844** (220) 2013 05 08 (210) 413958  
(151) 2014 05 08 (441) 2013 08 19

(732) CERSANIT TRADE MARK SPÓŁKA Z OGRANICZONĄ ODPOWIEDZIALNOŚCIĄ, Kielce, PL.

(540) PATO

(510), (511) **19** płytki i listwy wykładzinowe niemetalowe, płytki ceramiczne, glazura, gres, terakota.

(111) **267845** (220) 2013 05 09 (210) 413983  
(151) 2014 05 30 (441) 2013 08 19

(732) KOWALSKA ANNA STUDIO POLIGRAFICZNO REKLAMOWE BLENAM, Olsztyn, PL.

(540)



Kolor znaku: fioletowy, czarny, biały

(531) 20.5.11, 26.1.1, 26.1.16, 27.5.1, 29.1.13

(510), (511) **16** afisze, albumy, broszury, czasopisma, książki, aktówki-artykuły biurowe, almanachy roczniki, bilety, bloki: do pisania, listowe i rysunkowe, czcionki drukarskie, chorągiewki papierowe, drukowane publikacje, gazety, emblematy papierowe, etykiety papierowe, folie z tworzyw sztucznych do pakowania, fotografie wydrukowane, kalendarze, kalka maszynowa i techniczna, karty, katalogi, koperty artykuły piśmienne książki, obrazy, mapy geograficzne, materiały do introligatorstwa, materiały do rysowania, materiały piśmienne, matryce do druku ręcznego, naklejki adresowe, nalepki, materiały piśmienne, notesy podręczne, okładki i obwoluty, artykuły papiernicze, oprawy, papier: do pakowania, do maszyn rejestrujących, pisania, higieniczny, filtracyjny, parafinowany, świecący, srebrny; szyldy z papieru lub z kartonu, śpiewniki, pieczęcie (stemple), płótno introligatorskie, reprodukcje graficzne, segregatory-artykuły biurowe, papeteria-artykuły biurowe, prospekty, ryciny, torebki do pakowania z papieru lub tworzyw sztucznych, ulotki, tablice ogłoszeniowe na afisze z kartonu lub papieru, stemple-pieczętki, zakładki do książek, zeszyty, znaczki pocztowe, **35** usługi agencji importowo-eksportowej, usługi agencji informacji handlowej, agencje reklamowe, reklamy telewizyjne, reklamy radiowe, przygotowywanie reklam prasowych, reklama za pośrednictwem sieci komputerowej, reklama billboardowa, dystrybucja materiałów reklamowych-druków, prospektów, broszur, dekoracja wystaw sklepowych, doradztwo w zakresie organizowania i prowadzenia działalności gospodarczej, edytorskie usługi w dziedzinie reklamy, handlowe informacje i porady udzielane konsumentom, handlowe wyceny, usługi agencji public relations, organizowanie wystaw w celach handlowych lub reklamowych, pozyskiwanie informacji o działalności gospodarczej, prezentowanie produktów w mediach dla celów sprzedaży detalicznej, tworzenie tekstów reklamowych i sponsorowanych, wynajmowanie nośników i przestrzeni reklamowej, pozyskiwanie danych do komputerowej bazy danych, komputerowe zarządzanie plikami, pomoc w prowadzeniu działalności gospodarczej, zarządzanie zbiorami informatycznymi, **40** usługi drukowania, usługi druku: sitowego, litograficznego, offsetowego, drukowanie szablonów: wykroje, rysunki, usługi introligatorskie, wywoływanie filmów fotograficznych, wykonywanie odbitek fotograficznych, skład fotograficzny, kopiowanie zdjęć, usługi posrebrzania i pozłacania, usługi laminowania, apreturowanie papieru, usługi obróbki papieru, **41** usługi fotoreportaży, komputerowe przygotowanie materiałów do publikacji, organizowanie i obsługa krajowych i międzynarodowych kongresów, konferencji, seminariów, sympozjów, zjazdów, usługi w zakresie działalności wydawniczej jak: publikowanie książek, tekstów innych niż teksty reklamowe, wypożyczanie książek, nagrywanie filmów na taśmach wideo (filmowanie), publikacje elektroniczne on-line książek i periodyków, wypożyczanie aparatów i sprzętu kinematograficznego, usługi wypożyczania filmów kinowych i kaset wideo, wypożyczanie nagrań dźwiękowych, **42** doradztwo w zakresie projektowania stron internetowych, projektowanie opakowań i projektowanie dekoracji wnętrz, projektowanie oprogramowania komputerowego, projektowanie systemów komputerowych, wypożyczanie oprogramowania komputerowego i serwerów, tworzenie i utrzymywanie stron internetowych dla osób trzecich, udostępnianie miejsca na serwerach (strony internetowe), usługi graficzne, usługi doradcze w zakresie technologii informacyjnej.

(111) **267846** (220) 2013 05 17 (210) 414356  
 (151) 2014 04 11 (441) 2013 09 02  
 (732) MALINMAR JANINA MALINOWSKA, Bystrzyca, PL.  
 (540)



Kolor znaku: czerwony, zielony, niebieski  
 (531) 26.1.2, 27.5.1, 29.1.13

(510), (511) **06** drobne wyroby żelazne; akcesoria metalowe; osie przegubu; metalowe łączenia, **07** maszyny rolnicze; narzędzia rolnicze; czopy będące częścią maszyn; przenośniki do maszyn i urządzeń rolniczych i ogrodniczych oraz ich części i osprzęt; koła maszyn; piasty kół będące częściami maszyn, **12** czopy osi pojazdów; ogumienie do kół pojazdów, osie pojazdów, obręcze kół pojazdów, pojazdy do

poruszania się po ziemi, pokrywy na piasty kół, taczki, wózki transportowe; obręcze do kół, **40** obróbka metali.

(111) **267847** (220) 2013 05 17 (210) 414367  
 (151) 2014 06 10 (441) 2013 09 02  
 (732) SPÓŁDZIELNIA MLECZARSKA SUDOWIA, Suwałki, PL.  
 (540)



Kolor znaku: biały, fioletowy

(531) 5.1.1, 5.1.10, 5.1.16, 19.7.1, 27.5.1, 29.1.12

(510), (511) **29** mleko, mleko spożywcze, produkty mleczne, śmietana, śmietanka, napoje mleczne fermentowane i niefermentowane, maślanka i jej przetwory, serwatka i jej przetwory, sery dojrzewające i topione, sery twarogowe, twarożki, serki twarogowe, desery mleczne i twarogowe, masło, mieszanki tłuszczu roślinnych i zwierzęcych, produkty mleczne z dodatkami prozdrowotnymi i/lub probiotycznymi i/lub prebiotycznymi i/lub z dodatkiem olejów roślinnych, produkty śmietanopodobne, kazeina do celów spożywczych, **30** lody, cukierki-krówki, kremy cukiernicze, sosy mleczne.

(111) **267848** (220) 2013 05 21 (210) 414490  
 (151) 2014 04 02 (441) 2013 09 02  
 (732) VIVE-TEXTILE RECYCLING SPÓŁKA Z OGRANICZONĄ ODPOWIEDZIALNOŚCIĄ, Kielce, PL.  
 (540)



Kolor znaku: czarny, szary, niebieski, biały, fioletowy

(531) 24.15.1, 24.15.21, 24.17.1, 24.17.2, 27.5.1, 29.1.15

(510), (511) **09** mobilne urządzenia multimedialne, elektroniczne urządzenia i nośniki służące do odczytu prasy, książek, materiałów szkoleniowych, informacyjnych oraz wszelkich publikacji elektronicznych a także nagrań dźwiękowych lub wideo, **16** książki, gazety, czasopisma, periodyki, instrukcje, wykazy adresowe i teleadresowe, druki, wszystkie wydawane na papierze lub w postaci e-wydań, **35** doradztwo w zakresie zarządzania działalnością gospodarczą, reklama, rekrutacja personelu, pozyskiwanie i systematyzacja danych do komputerowych baz danych, wyszukiwanie informacji w plikach komputerowych, wyszukiwanie informacji w komputerowych bazach danych, komputerowe zarządzanie plikami, zarządzanie zbiorami informatycznymi, tworzenie i prowadzenie portali internetowych w zakresie: reklamy na rzecz osób trzecich, informacji o działalności gospodarczej, informacji handlowej, w tym reklamy i informacji dotyczącej regionu, **38** przesyłanie informacji tekstowych i obrazowych za pomocą komputera, poczta elektroniczna, przesyłanie danych za pośrednictwem sieci komputerowych, komunikacja przy pomocy terminali komputerowych, udostępnianie połączenia ze światową siecią komputerową, rozpowszechnianie ogłoszeń elektronicznych, tworzenie i prowadzenie portali internetowych w zakresie prowadzenia forów internetowych, wyszukiwarek internetowych, rozpowszechniania wiadomości i aktualności w zakresie pogody, mody, programów kulinarnych, biznesu, sportu, motoryzacji, polityki, turystyki i innych, w tym wiadomości dotyczących regionu, **41** edukacja za pośrednictwem sieci komputerowej, publikacje elektroniczne on-line, prowadzenie portali internetowych w zakresie informacji o programach edukacyjnych, rozrywkowych, rekreacyjnych i sportowych w tym dotyczących regionu, **42** opracowywanie i administrowanie stron internetowych dla osób trzecich, tworzenie i utrzymywanie portali internetowych, administrowanie portalami internetowymi.

(111) **267849** (220) 2013 05 22 (210) 414589  
 (151) 2014 05 19 (441) 2013 09 02  
 (732) TUBĄDZIN MANAGEMENT GROUP SPÓŁKA Z OGRANICZONĄ ODPOWIEDZIALNOŚCIĄ, Cedrowice Parcela, PL.



(111) **267855** (220) 2013 05 22 (210) 414608  
 (151) 2014 05 19 (441) 2013 09 02  
 (732) TUBĄDZIN MANAGEMENT GROUP SPÓŁKA Z OGRANICZONĄ  
 ODPOWIEDZIALNOŚCIĄ, Cedrowice Parcela, PL.

(540) emelie  
 (510), (511) **19** belki niemetalowe, betonowe elementy budowlane, boazeria niemetalowa, boazerie, konstrukcje budowlane niemetalowe, materiały budowlane niemetalowe, kamień budowlany, niemetalowe elementy konstrukcyjne dla budownictwa, glina ceglarska, cegły, pokrycia dachowe niemetalowe, dachówki niemetalowe, niemetalowe konstrukcje przykryć dachów, figurki i posążki z kamienia betonu lub marmuru, gzymsy niemetalowe, kanały niemetalowe dla instalacji wentylacyjnych i klimatyzacyjnych, wyroby kamieniarsstwa, obudowy kominków, kształtowniki niemetalowe, lupek twardy, elementy obróbkowe budowlane niemetalowe, materiały ogniotrwałe budowlane niemetalowe, okładziny niemetalowe dla budownictwa, palisady niemetalowe, płytki niemetalowe dla budownictwa, płytki podłogowe i ścienne niemetalowe, płytki ceramiczne, płyty niemetalowe, podłogi niemetalowe, podpory niemetalowe, pokrycia niemetalowe dla budownictwa, powłoki jako materiały budowlane, profile niemetalowe dla budownictwa, rury sztywne niemetalowe dla budownictwa, schody niemetalowe, słupy niemetalowe, sufitry niemetalowe, kamień, sztuczny kamień, pokrycia niemetalowe ścian, terakota, zaprawy budowlane.

(111) **267856** (220) 2013 05 22 (210) 414610  
 (151) 2014 05 19 (441) 2013 09 02  
 (732) TUBĄDZIN MANAGEMENT GROUP SPÓŁKA Z OGRANICZONĄ  
 ODPOWIEDZIALNOŚCIĄ, Cedrowice Parcela, PL.

(540) sable  
 (510), (511) **19** belki niemetalowe, betonowe elementy budowlane, boazeria niemetalowa, boazerie, konstrukcje budowlane niemetalowe, materiały budowlane niemetalowe, kamień budowlany, niemetalowe elementy konstrukcyjne dla budownictwa, glina ceglarska, cegły, pokrycia dachowe niemetalowe, dachówki niemetalowe, niemetalowe konstrukcje przykryć dachów, figurki i posążki z kamienia betonu lub marmuru, gzymsy niemetalowe, kanały niemetalowe dla instalacji wentylacyjnych i klimatyzacyjnych, wyroby kamieniarsstwa, obudowy kominków, kształtowniki niemetalowe, lupek twardy, elementy obróbkowe budowlane niemetalowe, materiały ogniotrwałe budowlane niemetalowe, okładziny niemetalowe dla budownictwa, palisady niemetalowe, płytki niemetalowe dla budownictwa, płytki podłogowe i ścienne niemetalowe, płytki ceramiczne, płyty niemetalowe, podłogi niemetalowe, podpory niemetalowe, pokrycia niemetalowe dla budownictwa, powłoki jako materiały budowlane, profile niemetalowe dla budownictwa, rury sztywne niemetalowe dla budownictwa, schody niemetalowe, słupy niemetalowe, sufitry niemetalowe, kamień, sztuczny kamień, pokrycia niemetalowe ścian, terakota, zaprawy budowlane.

(111) **267857** (220) 2013 05 23 (210) 414630  
 (151) 2014 04 23 (441) 2013 09 02  
 (732) WAWEL SPÓŁKA AKCYJNA, Kraków, PL.

(540) Chococlairs  
 (510), (511) **30** wyroby cukiernicze, batony, czekolada, cukierki, cukierki nadziewane, kakao, wyroby czekoladowe, **35** usługi sprzedaży w sklepach, hurtowniach, za pośrednictwem internetu (sprzedaż online) oraz sprzedaży wysyłkowej towarów obejmujących: wyroby cukiernicze, czekoladę, batony, cukierki, cukierki nadziewane, wyroby z kakao, wyroby czekoladowe, reklama w tym: radiowa, telewizyjna, za pośrednictwem internetu towarów obejmujących: wyroby cukiernicze, batony, czekoladę, cukierki, cukierki nadziewane, wyroby z kakao, wyroby czekoladowe, rozpowszechnianie materiałów reklamowych, prezentowanie oferty handlowej w internecie, organizowanie targów w celach handlowych lub reklamowych.

(111) **267858** (220) 2013 05 23 (210) 414632  
 (151) 2014 04 23 (441) 2013 09 02  
 (732) WAWEL SPÓŁKA AKCYJNA, Kraków, PL.

(540) Tofflairs  
 (510), (511) **30** wyroby cukiernicze, batony, czekolada, cukierki, cukierki nadziewane, wyroby z kakao, wyroby czekoladowe, **35** usługi sprzedaży w sklepach, hurtowniach, za pośrednictwem internetu (sprzedaż on-line) oraz sprzedaży wysyłkowej towarów obejmujących: wyroby cukiernicze, czekoladę, batony, cukierki, cukierki nadziewane, wyroby z kakao, wyroby czekoladowe, reklama w tym: radiowa, telewizyjna, za

pośrednictwem internetu towarów obejmujących: wyroby cukiernicze, batony, czekoladę, cukierki, cukierki nadziewane, wyroby z kakao, wyroby czekoladowe, rozpowszechnianie materiałów reklamowych, prezentowanie oferty handlowej w internecie, organizowanie targów w celach handlowych lub reklamowych.

(111) **267859** (220) 2013 05 23 (210) 414642  
 (151) 2014 04 23 (441) 2013 09 02  
 (732) POLSKA SIEĆ HANDLOWA NASZ SKLEP SPÓŁKA AKCYJNA,  
 Warszawa, PL.  
 (540)



Kolor znaku: czerwony, szary, czarny

(531) 27.5.1, 29.1.13  
 (510), (511) **09** karty magnetyczne zakodowane używane w związku z projektami promocyjnymi, karty magnetyczne zakodowane stałego klienta, karty magnetyczne zakodowane rabatowe, magnetyczne karty identyfikujące, czytniki znaków optycznych i kodów kreskowych, notesy elektroniczne, optyczne nośniki danych, **16** afisze, broszury, gazety, kalendarze, materiały drukowane, nalepki, naklejki, plakaty, publikacje drukowane, ulotki, **35** doradztwo specjalistyczne w sprawach działalności gospodarczej, nadzór i obsługa planów sprzedaży oraz akcji promocyjnych w formie programów lojalnościowych dla klientów, porady i informacje handlowe udzielane konsumentom, prezentowanie produktów w mediach dla celów sprzedaży detalicznej, promocja sprzedaży dla osób trzecich, promocyjna sprzedaż dla osób trzecich, rozpowszechnianie materiałów reklamowych w tym próbek, druków, prospektów, broszur, marketing, public relations, rozpowszechnianie ogłoszeń reklamowych, reklama: radio- wa, telewizyjna, internetowa, billboardowa, za pośrednictwem sieci komputerowej, organizowanie wystaw i targów w celach handlowych lub reklamowych, zarobkowe zarządzanie w zakresie koncesjonowania dóbr i usług na rzecz osób trzecich, zarobkowe zarządzanie w zakresie udzielania licencji na towary lub usługi dla osób trzecich.

(111) **267860** (220) 2013 05 27 (210) 414737  
 (151) 2014 04 24 (441) 2013 09 16  
 (732) ARKADIUSZ BERLIŃSKI PRODIG TECH, Międzybrodzie  
 Bialskie, PL.  
 (540)



Kolor znaku: biały, czarny, szary

(531) 26.3.1, 27.5.1  
 (510), (511) **09** mierniki powłok lakieru, mierniki grubości powłok niemagnetycznych na podłożu magnetycznym i niemagnetycznym, testery grubości lakieru, czujniki grubości lakieru, **42** projektowanie urządzeń elektronicznych, mierników powłok lakieru, mierników grubości powłok niemagnetycznych na podłożu magnetycznym i niemagnetycznym, testerów grubości lakieru, czujników grubości lakieru.

(111) **267861** (220) 2011 08 03 (210) 388666  
 (151) 2014 05 14 (441) 2011 11 07  
 (732) NOMI SPÓŁKA AKCYJNA, Kielce, PL.  
 (540)



Kolor znaku: czarny, biały, zielony

(531) 5.3.11, 26.4.4, 27.5.1, 29.1.13

(510), (511) **01** produkty chemiczne przeznaczone dla rolnictwa, ogrodnictwa i leśnictwa; nawozy i preparaty dla roślin, w tym roślin domowych i ozdobnych, warzyw owoców i traw, **03** środki do czyszczenia, polerowania, szorowania i ścierania; wymienione towary również w odniesieniu do basenów, **04** materiały oświetleniowe; świece i knoty do oświetlenia; węgiel drzewny, brykiety; drewno kominowe, akcesoria do grilli; podpałki, **05** środki do zwalczania robactwa; fungicydy, herbicydy, **06** metale nieszlachetne i ich stopy; budowlane materiały metalowe; przenośne metalowe konstrukcje budowlane; przewody nieelektryczne, liny i druty z metali nieszlachetnych; drobne wyroby żelazne, wyroby ślusarskie; rury i rurki metalowe; wyroby z metali nieszlachetnych nie ujęte w innych klasach; metalowe konstrukcje basenów kąpielowych; siatki ogrodzeniowe metalowe; szklarnie, tunele uprawowe, inspekty, ogrody zimowe, cieplarnie metalowe i ich elementy, **07** mechaniczne narzędzia rolnicze i ogrodnicze; kosiarki, kosy, piły, **08** narzędzia i przyrządy ręczne (o napędzie ręcznym); wyroby nożownicze, widelce i łyżki; broń biała; ostrza; ręczne narzędzia ogrodowe m.in. łopaty, grabie, motyki, kosiarki ogrodowe, konewki, i opryskiwacze, **11** urządzenia do oświetlania, ogrzewania, wytwarzania pary, gotowania, chłodzenia, suszenia, wentylacji, zaopatrzenia w wodę oraz instalacje sanitarne, grille; elementy i systemy zraszania oraz nawadniania; pochodnie; lampiony, **14** metale szlachetne i ich stopy, wyroby z metali szlachetnych lub pokrywane nimi, nie ujęte w innych klasach; figurki ogrodowe z metali szlachetnych, **17** folie; folie stosowane w rolnictwie i ogrodnictwie; węże ogrodowe; bębny i wieszaki na węże; ogrodowe wyroby z tworzyw sztucznych, **18** parasole i pokrowce na parasole, **19** materiały budowlane niemetalowe; rury sztywne niemetalowe stosowane w budownictwie; budynki przenośne niemetalowe; pomniki niemetalowe; panele ogrodzeniowe niemetalowe; figurki ogrodowe z kamienia, betonu, marmuru; niemetalowe konstrukcje basenów kąpielowych; szklarnie, tunele uprawowe, inspekty, ogrody zimowe, cieplarnie niemetalowe i ich elementy, **20** meble, w tym meble ogrodowe i turystyczne, wyroby (nie ujęte w innych klasach) z drewna, korka, trzciny, wikliny, rogu, kości, kości słoniowej, fiszbinu, muszli, bursztynu, macicy perłowej, sepiolitu, imitacji tych surowców lub z tworzyw sztucznych; poduszki, architektura ogrodowa m.in. panele zasłonowe drewniane, płoty drewniane, donice drewniane, figurki dekoracyjne do ogrodu z drewna, wosku lub tworzyw sztucznych, meble ogrodowe drewniane, m.in. stoły, stoliki, krzesła ogrodowe, ławy ogrodowe, **21** przybory kuchenne i gospodarstwa domowego oraz pojemniki; grzebień i gąbki; pędzle (z wyjątkiem pędzli do malowania); sprzęt do czyszczenia; wełna (wata) stalowa; nieprzetworzone lub półprzetworzone szkło (z wyjątkiem szkła stosowanego w budownictwie), wyroby szklane, porcelanowe i ceramiczne nie ujęte w innych klasach, w tym figurki ogrodowe, **22** liny, sznury, sieci, namioty, markizy, brezenty, żagle, torby i torebki nie ujęte w innych klasach); materiały na obicia i do wypełniania (z wyjątkiem gum lub tworzyw sztucznych); pawilony ogrodowe i hamaki, **24** tekstylia i wyroby włókiennicze nie ujęte w innych klasach; włókniny, **28** gry zabawki; artykuły sportowe i gimnastyczne, elementy placu zabaw, m.in. trampoliny, kosze do piłki, zjeżdżalnie, piaskownice; baseny kąpielowe (zabawki).

(111) **267862** (220) 2013 02 25 (210) 410987  
 (151) 2014 05 15 (441) 2013 06 10  
 (732) NOMI SPÓŁKA AKCYJNA, Kielce, PL.  
 (540)

**NOMI**

Kolor znaku: niebieski, pomarańczowy

(531) 27.5.1, 29.1.12

(510), (511) **01** produkty chemiczne stosowane w przemyśle, pracach badawczych, fotografii, jak również w rolnictwie, ogrodnictwie i leśnictwie, nie przetworzone żywice syntetyczne, kleje, spoiwa stosowane w przemyśle, **02** farby, lakiery, pokosty, środki zapobiegające korozji i zabezpieczające drewno, barwniki, zaprawy farbiarskie, żywice naturalne, folie metalowe i formy proszkowe dla malarzy, **03** środki czyszczące, polerujące i ścierające, **04** oleje przemysłowe i tłuszcze, smary, mieszaniny pochłaniające kurz, nawilżające i wiążące, paliwa i materiały oświetleniowe, świece i knoty, **05** środki odkażające, środki do zwalczania robactwa, fungicydy, herbicydy, **06** metale nieszlachetne i ich stopy, budowlane metalowe materiały, przenośne metalowe konstrukcje budowlane, drobne wyroby żelazne i pojedyncze drobne wyroby metalowe, mianowicie kolki metalowe i kołki do ścian metalowe, kołki rozporowe, kołki szybkiego montażu, haki metalowe, haki sufitowe, haki proste, ko-

ty montażowe metalowe, tuleje metalowe, wkręty metalowe do płyt gipsowo-kartonowych, gwoździe, gwoździe budowlane, wkręty metalowe; rury i tuby metalowe, przewody nieelektryczne i przewody drutowe z metali nieszlachetnych, **07** maszyny, mianowicie elektronarzędzia ręczne i elektronarzędzia stołowe; obrabiarki, mechaniczne narzędzia rolnicze, **08** narzędzia i przyrządy ręcznie sterowane, wyroby nożownicze, **09** urządzenia i przyrządy: elektryczne, wagowe, pomiarowe, urządzenia do gaszenia ognia, **11** urządzenia do: oświetlania, ogrzewania, wytwarzania pary, gotowania, chłodzenia, suszenia, wentylacji, zasilania wodą i do celów sanitarnych, **17** kauczuki, gutaperka i wyroby z tych materiałów nie ujęte w innych klasach, materiały uszczelniające, pakuły, materiały izolacyjne, rury elastyczne, połączenia rurowe niemetalowe, **19** materiały budowlane niemetalowe, rury sztywne stosowane w budownictwie niemetalowe, **20** meble, lustra, ramki obrazowe, wyroby nie ujęte w innych klasach z drewna, korka, trzciny, wikliny, tworzyw sztucznych; kołki nylonowe, kołki do ścian niemetalowe; wkręty niemetalowe do płyt gipsowo-kartonowych, wkręty niemetalowe, rozety niemetalowe, rozety z PVC; podkładki ozdobne niemetalowe pod łeb kolka rozporowego, w tym składające się z dwóch części, tj. podkładki i zaślepki; zaślepki do kołków rozporowych niemetalowe, **21** przybory kuchenne i gospodarstwa domowego oraz pojemniki wykonane nie z metali szlachetnych ani nie pokrywane nimi, sprzęt do czyszczenia, wyroby szklane, porcelanowe i ceramiczne nie ujęte w innych klasach, **22** liny, sznury, materiały napawające i uszczelniające z wyjątkiem gum lub tworzyw sztucznych, **24** tekstylia i wyroby włókiennicze nie ujęte w innych klasach, obrusy, **27** dywany, chodniki, słomianki, maty, linoleum, dywaniki samochodowe, wykładziny podłogowe, kobierce, wykładziny podłogowe izolacyjne, wykładziny podłogowe winylowe, **31** nasiona, rośliny i kwiaty, **39** transport, pakowanie i składowanie towarów.

(111) **267863** (220) 2013 05 28 (210) 414748  
 (151) 2014 03 31 (441) 2013 09 16  
 (732) DG & JG SPÓŁKA Z OGRANICZONĄ ODPOWIEDZIALNOŚCIĄ,  
 Jastrzębie-Zdrój, PL.  
 (540)



Kolor znaku: czarny, szary, pomarańczowy

(531) 2.5.23, 2.5.25, 26.2.1, 27.5.1, 29.1.13

(510), (511) **41** usługi związane z prowadzeniem przedszkola, **45** usługi w zakresie opieki nad dziećmi.

(111) **267864** (220) 2013 05 27 (210) 414756  
 (151) 2014 03 31 (441) 2013 09 16  
 (732) ZIAJA LTD ZAKŁAD PRODUKCJI LEKÓW SPÓŁKA  
 Z OGRANICZONĄ ODPOWIEDZIALNOŚCIĄ, Gdańsk, PL.  
 (540)



Kolor znaku: czerwony, ciemnoniebieski, jasnoniebieski

(531) 3.9.17, 29.1.13

(510), (511) **03** produkty kosmetyczne do pielęgnacji dzieci i niemowląt: środki do mycia i pielęgnacji włosów, środki do pielęgnacji ciała, kremy, balsamy, mleczka, emulsje, maści kosmetyczne, kremy przeciw oparzeniom dla dzieci i niemowląt, olejki i oliwki do pielęgnacji ciała, mydła i preparaty kosmetyczne do kąpieli, środki do czyszczenia zębów i pielęgnacji jamy ustnej dla dzieci, chusteczki na-

sączone płynami kosmetycznymi, kremy przeciw rozstępom, **05** produkty kosmetyczne o działaniu leczniczym dla dzieci i niemowląt, lecznicze środki do czyszczenia zębów i pielęgnacji jamy ustnej dla dzieci, produkty higieniczne.

(111) **267865** (220) 2013 05 27 (210) 414757  
(151) 2014 03 31 (441) 2013 09 16  
(732) ZIAJA LTD ZAKŁAD PRODUKCJI LEKÓW SPÓŁKA  
Z OGRANICZONĄ ODPOWIEDZIALNOŚCIĄ, Gdańsk, PL.  
(540)



Kolor znaku: jasnoniebieski, ciemnoniebieski, ciemnożółty  
(531) 3.7.6, 29.1.12

(510), (511) **03** produkty kosmetyczne do pielęgnacji dzieci i niemowląt: środki do mycia i pielęgnacji włosów, środki do pielęgnacji ciała, kremy, balsamy, mleczka, emulsje, maści kosmetyczne, kremy przeciw odparzeniom dla dzieci i niemowląt, olejki i oliwki do pielęgnacji ciała, mydła i preparaty kosmetyczne do kąpieli, środki do czyszczenia zębów i pielęgnacji jamy ustnej dla dzieci, chusteczki nasączone płynami kosmetycznymi, kremy przeciw rozstępom, **05** produkty kosmetyczne o działaniu leczniczym dla dzieci i niemowląt, lecznicze środki do czyszczenia zębów i pielęgnacji jamy ustnej dla dzieci, produkty higieniczne.

(111) **267866** (220) 2013 05 27 (210) 414758  
(151) 2014 03 31 (441) 2013 09 16  
(732) ZIAJA LTD ZAKŁAD PRODUKCJI LEKÓW SPÓŁKA  
Z OGRANICZONĄ ODPOWIEDZIALNOŚCIĄ, Gdańsk, PL.  
(540)



Kolor znaku: jasnozielony, brązowy, ciemnoniebieski  
(531) 3.11.10, 29.1.13

(510), (511) **03** produkty kosmetyczne do pielęgnacji dzieci i niemowląt: środki do mycia i pielęgnacji włosów, środki do pielęgnacji ciała, kremy, balsamy, mleczka, emulsje, maści kosmetyczne, kremy przeciw odparzeniom dla dzieci i niemowląt, olejki i oliwki do pielęgnacji ciała, mydła i preparaty kosmetyczne do kąpieli, środki do czyszczenia zębów i pielęgnacji jamy ustnej dla dzieci, chusteczki nasączone płynami kosmetycznymi, kremy przeciw rozstępom, **05** produkty kosmetyczne o działaniu leczniczym dla dzieci i niemowląt, lecznicze środki do czyszczenia zębów i pielęgnacji jamy ustnej dla dzieci, produkty higieniczne.

(111) **267867** (220) 2013 05 27 (210) 414759  
(151) 2014 03 31 (441) 2013 09 16  
(732) ZIAJA LTD ZAKŁAD PRODUKCJI LEKÓW SPÓŁKA  
Z OGRANICZONĄ ODPOWIEDZIALNOŚCIĄ, Gdańsk, PL.  
(540)



Kolor znaku: jasnozielony, zielony, ciemnoniebieski, biały  
(531) 3.11.7, 29.1.13

(510), (511) **03** produkty kosmetyczne do pielęgnacji dzieci i niemowląt: środki do mycia i pielęgnacji włosów, środki do pielęgnacji ciała, kremy, balsamy, mleczka, emulsje, maści kosmetyczne, kremy przeciw odparzeniom dla dzieci i niemowląt, olejki i oliwki do pielęgnacji ciała, mydła i preparaty kosmetyczne do kąpieli, środki do czyszczenia zębów i pielęgnacji jamy ustnej dla dzieci, chusteczki nasączone płynami kosmetycznymi, kremy przeciw rozstępom, **05** produkty kosmetyczne o działaniu leczniczym dla dzieci i niemowląt, lecznicze środki do czyszczenia zębów i pielęgnacji jamy ustnej dla dzieci, produkty higieniczne.

(111) **267868** (220) 2013 06 06 (210) 415147  
(151) 2014 05 05 (441) 2013 09 16  
(732) Brown-Forman Corporation, Louisville, US.  
(540) HERRADURA  
(510), (511) **33** napoje alkoholowe, napoje alkoholowe destylowane.

(111) **267869** (220) 2013 06 06 (210) 415148  
(151) 2014 05 05 (441) 2013 09 16  
(732) Brown-Forman Corporation, Louisville, US.  
(540) EL JIMADOR  
(510), (511) **33** napoje alkoholowe, napoje alkoholowe destylowane.

(111) **267870** (220) 2013 06 10 (210) 415220  
(151) 2014 04 18 (441) 2013 09 30  
(732) EURORENT SPÓŁKA Z OGRANICZONĄ  
ODPOWIEDZIALNOŚCIĄ, Piastów, PL.  
(540) PKPU Polska Kancelaria Praw Ubezpieczonych  
(510), (511) **45** usługi prawne.

(111) **267871** (220) 2013 06 10 (210) 415277  
(151) 2014 04 01 (441) 2013 09 30  
(732) AGROS TRADING CONFECTIONERY SPÓŁKA  
Z OGRANICZONĄ ODPOWIEDZIALNOŚCIĄ, Warszawa, PL.  
(540)



Kolor znaku: biały, brązowy, jasnobrązowy, jasnopomarańczowy, pomarańczowy  
(531) 3.4.1, 3.4.2, 25.7.17, 26.1.2, 26.1.4, 26.1.6, 26.1.18, 26.1.19, 27.5.1, 28.1, 29.1.13  
(510), (511) **30** wyroby cukiernicze, słodczyce, cukierki.

(111) **267872** (220) 2013 06 10 (210) 415263  
(151) 2014 04 01 (441) 2013 09 30  
(732) SOLLUS SPÓŁKA Z OGRANICZONĄ ODPOWIEDZIALNOŚCIĄ,  
Poznań, PL.  
(540)

sollus

(531) 26.4.3, 26.4.9, 27.5.1  
(510), (511) **35** doradztwo w zakresie organizowania i prowadzenia działalności gospodarczej, informacje o działalności gospodarczej, impresariat w działalności artystycznej, **41** usługi związane z prowadzeniem dyskotek, edukacja i informacja o edukacji, informacja

o imprezach rozrywkowych, organizowanie i prowadzenie koncertów, konferencji, kongresów, pracowni specjalistycznych, szkoleń specjalistycznych, sympozjów, zjazdów, organizowanie konkursów w zakresie kultury lub edukacji, organizowanie zawodów sportowych, organizowanie zajęć sportowych, usługi związane z organizacją wypoczynku, porady w zakresie edukacji lub kształcenia.

(111) **267873** (220) 2013 06 12 (210) 415320  
(151) 2014 06 10 (441) 2013 09 30  
(732) EUROLIDER SPÓŁKA Z OGRANICZONĄ  
ODPOWIEDZIALNOŚCIĄ, Wrocław, PL.  
(540)



Kolor znaku: żółty, niebieski, biały  
(531) 2.1.1, 2.1.23, 26.5.8, 27.5.1, 29.1.13  
(510), (511) **35** doradztwo w zakresie organizacji i zarządzania działalnością gospodarczą, badania rynkowe, **36** doradztwo finansowe, **42** badania techniczne.

(111) **267874** (220) 2013 06 12 (210) 415324  
(151) 2014 06 10 (441) 2013 09 30  
(732) NSS SPÓŁKA Z OGRANICZONĄ ODPOWIEDZIALNOŚCIĄ,  
Warszawa, PL.  
(540)



Kolor znaku: czarny, czerwony, biały  
(531) 26.13.25, 27.5.1, 29.1.13  
(510), (511) **09** urządzenia alarmowe, alarmy antywłamaniowe i pożarowe, centrale alarmowe, czujniki i czujniki ruchu, nadajniki radiowe, nadajniki GPRS, urządzenie do monitoringu obiektów budowlanych mieszkalnych, przemysłowych i handlowych, urządzenia telewizyj przemysłowej i dozorowej, kamery przemysłowe, kamery szybkoobrotowe, obiektywy do kamer, urządzenia do rejestracji i archiwizacji obrazu i dźwięku, rejestratory sieciowe cyfrowe i analogowe, urządzenia kontroli dostępu, czytniki zbliżeniowe, karty czipowe, urządzenia do kontroli drzwi, przejść i ciągów piesznych.

(111) **267875** (220) 2013 06 17 (210) 415538  
(151) 2014 07 01 (441) 2013 09 30  
(732) SOCHA RAFAŁ RAMIR, Węgrzce, PL.  
(540) banialuka  
(510), (511) **35** usługi w zakresie prowadzenia sprzedaży: zgrupowanie na rzecz osób trzecich towarów o charakterze pamiątek, w szczególności filiżanek, kubków, kufli do piwa pozwalające nabywcy wygodnie je oglądać i kupować, w szczególności w prowadzonych lokalach użytkowych, również za pośrednictwem Internetu, **41** usługi związane z organizowaniem i obsługą dyskotek; usługi związane z organizacją imprez karaoke; usługi klubowe; organizowanie i obsługa konferencji; organizowanie i obsługa kongresów; organizowanie konkursów w zakresie edukacji lub rozrywki; nocne kluby; organizowanie balów; organizowanie i prowadzenie koncertów; organizowanie przyjęć; organizowanie wystaw z dziedziny kultury lub edukacji; rozrywka; organizacja wystaw związanych z kulturą lub edukacją, **43** bary szybkiej obsługi [snack-bary]; kafeterie-bufety; kawiarnie; obsługa gastronomiczna z własnym zapleczem, produktami i transportem; stołówki; usługi barowe; wynajmowanie sal na posiedzenia: mityngi, narady; usługi podawania potraw i napojów w stołówkach, bufetach, barach samoobsługowych, pubach, barach bistro; przygotowywanie dań obejmujących żywność i napoje na zamówienie oraz ich dostawa-catering; świadczenie usług przez bary bistro; przygotowywanie i serwowanie zakąsek, przekąsek; przygotowywanie zakąsek, przekąsek według tradycyjnej kuchni polskiej i serwowanie ich w barach, barach bistro, barach szybkiej obsługi, stołówkach, snack-barach, pubach.

(111) **267876** (220) 2013 06 17 (210) 415569  
(151) 2014 04 14 (441) 2013 09 30  
(732) GlaxoSmithKline Trading Services Limited, Cork, IE.  
(540) DESIUS  
(510), (511) **05** preparaty i substancje farmaceutyczne.

(111) **267877** (220) 2013 06 17 (210) 415570  
(151) 2014 04 14 (441) 2013 09 30  
(732) GlaxoSmithKline Trading Services Limited, Cork, IE.  
(540) ATAPTIN  
(510), (511) **05** preparaty i substancje farmaceutyczne.

(111) **267878** (220) 2013 06 18 (210) 415606  
(151) 2014 05 27 (441) 2013 09 30  
(732) BUY HOUSE NIERUCHOMOŚCI SPÓŁKA Z OGRANICZONĄ  
ODPOWIEDZIALNOŚCIĄ, Kraków, PL.  
(540)



Kolor znaku: czarny, czerwony, biały, szary  
(531) 9.1.10, 26.11.1, 27.5.1, 29.1.14  
(510), (511) **32** aperitify bezalkoholowe, napoje bezalkoholowe, esencje do produkcji napojów, wody mineralne, wody stołowe, piwo, soki owocowe i warzywne, napoje energetyczne, napoje izotoniczne, proszek do sporządzania napojów, piwo.

(111) **267879** (220) 2013 06 24 (210) 415824  
(151) 2014 05 15 (441) 2013 10 14  
(732) WOLTER KRZYSZTOF, Gdańsk, PL.  
(540)



Kolor znaku: biały, czarny, złoty  
(531) 24.1.5, 24.9.2, 25.1.25, 27.5.1, 29.1.13  
(510), (511) **34** papierosy beztytoniowe, papierosy elektroniczne i akcesoria do papierosów elektronicznych, wkłady do papierosów elektronicznych, płyny do napełniania wkładów do papierosów elektronicznych.

(111) **267880** (220) 2013 06 27 (210) 415950  
(151) 2014 04 25 (441) 2013 10 14  
(732) ORLEN OIL SPÓŁKA Z OGRANICZONĄ  
ODPOWIEDZIALNOŚCIĄ, Kraków, PL.  
(540) Platinum Ultor Perfect  
(510), (511) **04** oleje.

(111) **267881** (220) 2013 06 27 (210) 415951  
(151) 2014 04 25 (441) 2013 10 14  
(732) ORLEN OIL SPÓŁKA Z OGRANICZONĄ  
ODPOWIEDZIALNOŚCIĄ, Kraków, PL.  
(540) Platinum Ultor Maximo  
(510), (511) **04** oleje.

(111) **267882** (220) 2013 06 29 (210) 416082  
(151) 2014 04 07 (441) 2013 10 14

(732) NANO-TECH SPÓŁKA Z OGRANICZONĄ ODPOWIEDZIALNOŚCIĄ SPÓŁKA KOMANDYTOWA, Warszawa, PL.  
(540) AXEQUINO  
(510), (511) **05** preparaty do mycia zwierząt, dezynfekcyjne środki do celów higienicznych dla zwierząt, w tym do mycia pojemników, koszy, klatek, legowisk zwierzęcych i pomieszczeń dla zwierząt, mydła dezynfekujące, środki przeciw pasożytom zwierzęcym, dietetyczna żywność i substancje do celów weterynaryjnych; suplementy diety dla zwierząt.

(111) **267883** (220) 2013 07 01 (210) 416086  
(151) 2014 04 07 (441) 2013 10 14

(732) NATUR GARDEN SPÓŁKA Z OGRANICZONĄ ODPOWIEDZIALNOŚCIĄ SPÓŁKA KOMANDYTOWA, Kielce, PL.  
(540) SINULVIT

(510), (511) **03** kosmetyki, mydła, kremy kosmetyczne, kremy wybielające do skóry, pasty, lotiony, peelingi, lakiery do paznokci, maseczki kosmetyczne, pomadki do ust, antyperspiranty jako środki przeciwpotne, preparaty kosmetyczne do kąpieli, preparaty kosmetyczne do odchudzania, preparaty do golenia, odświeżacze do ust w aerozolu, środki do pielęgnacji zębów i jamy ustnej, preparaty do czyszczenia protez zębowych, żele i paski wybielające zęby, preparaty do pielęgnacji włosów, szampony, preparaty kosmetyczne do opalania, produkty perfumeryjne, perfumy, chusteczki nasączone płynami kosmetycznymi, preparaty do depilacji, produkty toaletowe, środki kosmetyczne, środki do czyszczenia, polerowania, szorowania i ścierania, środki stosowane w praniu, w tym środki wybielające, olejki eteryczne, **05** produkty farmaceutyczne, produkty lecznicze, witaminy, minerały, mineralne dodatki do żywności, mineralne wody do celów leczniczych, preparaty wspomagające leczenie i wzmacniające organizm, suplementy diety dla ludzi i zwierząt, dietetyczne środki spożywcze do celów leczniczych, substancje dietetyczne do celów leczniczych, preparaty ziołowe, zioła lecznicze, herbaty lecznicze, preparaty biologiczne do celów medycznych, preparaty biologiczne do celów weterynaryjnych, środki bakteriobójcze, szczepionki, surowice, krew jako osocze, krew do celów medycznych, produkty biotechnologiczne do celów leczniczych, preparaty farmaceutyczne do pielęgnacji skóry, preparaty przeciwtrądzikowe, środki i materiały dentystyczne, płyny farmaceutyczne, żywność dla niemowląt, plastry, materiały opatrunkowe, opatrunkowe materiały chirurgiczne, środki sanitarne do celów medycznych, środki odkażające, produkty weterynaryjne, produkty chemiczne przeznaczone dla nauk medycznych, preparaty diagnostyczne do celów medycznych, **10** wyroby medyczne zawarte w tej klasie, aparaty i instrumenty medyczne, aparatura diagnostyczna do celów medycznych, aparatura do analizy do celów medycznych, butelki dla niemowląt, aparatura i instrumenty chirurgiczne, aparatura i instrumenty dentystyczne, przyrządy do fizykoterapii, przybory lekarskie, artykuły ortopedyczne, smoczki dziecięce, bandaże, poduszki do celów leczniczych, strzykawki do celów medycznych, aparaty i narzędzia weterynaryjne.

(111) **267884** (220) 2013 07 03 (210) 416178  
(151) 2014 06 03 (441) 2013 10 14

(732) POLSKI KONCERN NAFTOWY ORLEN SPÓŁKA AKCYJNA, Płock, PL.

(540) POCZUJ RAJDOWE EMOCJE

(510), (511) **04** paliwa, gazy płynne, benzyny silnikowe, oleje napędowe, oleje opałowe, oleje przemysłowe, oleje silnikowe, parafina, paliwa silnikowe, paliwa lotnicze, koks naftowy, ksyleny, smary, **16** broszury, czasopisma, emblematy, etykiety nie z materiału tekstylnego, fotografie, gazety, indeksy, skorowidze, kalendarze, kartki z życzeniami, karty pocztowe, katalogi, komiksy, książki, litografie, mapy, materiały drukowane, materiały piśmienne, nalepki, naklejki, notatniki, prospekty, publikacje, reprodukcje graficzne, wydruki graficzne, zeszyty, **35** badania marketingowe, badania opinii publicznej, badania rynku, prognozy ekonomiczne, prezentowanie produktów w mediach dla celów sprzedaży detalicznej, rozpowszechnienie ogłoszeń reklamowych, organizowanie wystaw w celach handlowych lub reklamowych, kolportaż próbek, public relations, reklama billboardowa, tworzenie i rozpowszechnianie tekstów sponsorowanych, reklamy korespondencyjne, rozpowszechnianie materiałów reklamowych [próbek, druków, prospektów, broszur], rozpowszechnianie ogłoszeń reklamowych, analizy rynku, kreowanie wizerunku

firmy, usług, towarów, **41** edukacja, informacja o edukacji, informacja o imprezach rozrywkowych, fotoreportaże; informacja o rekreacji, usługi klubowe, organizowanie i obsługa konferencji i kongresów, imprez integracyjnych i wyjazdów motywacyjnych; organizowanie i prowadzenie seminariów; organizowanie i prowadzenie sympozjów i zjazdów, organizowanie konkursów, bankietów; impresariat przy organizowaniu spektakli; organizowanie zawodów i imprez sportowych; organizowanie i udział w rajdach samochodowych; usługi związane z poprawą kondycji fizycznej; usługi związane z organizacją wypoczynku; specjalistyczne szkolenia samochodowe, zwłaszcza dotyczące jazdy w trudnym terenie.

(111) **267885** (220) 2013 07 03 (210) 416179  
(151) 2014 06 03 (441) 2013 10 14

(732) POLSKI KONCERN NAFTOWY ORLEN SPÓŁKA AKCYJNA, Płock, PL.

(540) Poczuj rajdowe emocje z ORLEN Team

(510), (511) **04** paliwa, gazy płynne, benzyny silnikowe, oleje napędowe, oleje opałowe, oleje przemysłowe, oleje silnikowe, parafina, paliwa silnikowe, paliwa lotnicze, koks naftowy, ksyleny, smary, **16** broszury, czasopisma, emblematy, etykiety nie z materiału tekstylnego, fotografie, gazety, indeksy, skorowidze, kalendarze, kartki z życzeniami, karty pocztowe, katalogi, komiksy, książki, litografie, mapy, materiały drukowane, materiały piśmienne, nalepki, naklejki, notatniki, prospekty, publikacje, reprodukcje graficzne, wydruki graficzne, zeszyty, **35** badania marketingowe, badania opinii publicznej, badania rynku, prognozy ekonomiczne, prezentowanie produktów w mediach dla celów sprzedaży detalicznej, rozpowszechnienie ogłoszeń reklamowych, organizowanie wystaw w celach handlowych lub reklamowych, kolportaż próbek, public relations, reklama billboardowa, tworzenie i rozpowszechnianie tekstów sponsorowanych, reklamy korespondencyjne, rozpowszechnianie materiałów reklamowych [próbek, druków, prospektów, broszur], rozpowszechnianie ogłoszeń reklamowych, analizy rynku, kreowanie wizerunku firmy, usług, towarów, **41** edukacja, informacja o edukacji, informacja o imprezach rozrywkowych, fotoreportaże; informacja o rekreacji, usługi klubowe, organizowanie i obsługa konferencji i kongresów, imprez integracyjnych i wyjazdów motywacyjnych; organizowanie i prowadzenie seminariów; organizowanie i prowadzenie sympozjów i zjazdów, organizowanie konkursów, bankietów; impresariat przy organizowaniu spektakli; organizowanie zawodów i imprez sportowych; organizowanie i udział w rajdach samochodowych; usługi związane z poprawą kondycji fizycznej; usługi związane z organizacją wypoczynku; specjalistyczne szkolenia samochodowe, zwłaszcza dotyczące jazdy w trudnym terenie.

(111) **267886** (220) 2013 07 04 (210) 416292  
(151) 2014 05 16 (441) 2013 10 14

(732) KALININ ANNA WSZYSTKODOKAWY.PL, Lublin, PL.  
(540)



Kolor znaku: żółty, pomarańczowy, ciemnoczerwony

(531) 5.7.1, 11.3.4, 26.1.1, 26.1.16, 26.1.18, 27.5.1, 29.1.13

(510), (511) **35** usługi prowadzące sprzedaż w sklepach oraz poprzez Internet następujących towarów: elektryczne młynki do kawy, urządzenia do dozowania kawy, elektryczne ekspresy do kawy, filtry wody do ekspresów do kawy, elektryczne spieniacze do mleka, kawa, napoje na bazie kawy, substytuty kawy, dodatki do kawy, filtry papierowe do ekspresów do kawy, ceramiczne serwisy do kawy, kubki i filiżanki do kawy, dzbanki nieelektryczne do parzenia kawy, ręczne młynki do kawy; usługi wynajmu ekspresów do kawy, **37** usługi konserwacyjne i naprawy elektrycznych ekspresów do kawy, elektrycznych młynków do kawy, **41** usługi szkolenia w zakresie instalacji, kon-



serwacji i naprawy elektrycznych ekspresów do kawy, elektrycznych młynków do kawy.

(111) **267887** (220) 2013 07 08 (210) 416434  
 (151) 2014 04 25 (441) 2013 10 28  
 (732) WAWEL SPÓŁKA AKCYJNA, Kraków, PL.  
 (540)



Kolor znaku: biały, fioletowy

(531) 27.5.1, 29.1.12  
 (510), (511) **30** batony, czekolada, pomadki, słodycze, słodycze ozdobne na choinki, wyroby cukiernicze, **35** usługi sprzedaży w sklepach, hurtowniach, za pośrednictwem Internetu (sprzedaż on-line) oraz usługi sprzedaży wysyłkowej towarów obejmujących: batony, czekolady, pomadki, słodycze, słodycze ozdobne na choinki, wyroby cukiernicze; reklama, reklama radiowa, reklama telewizyjna, reklama internetowa, reklama billboardowa, rozpowszechnianie materiałów reklamowych, prezentowanie oferty handlowej w Internecie, organizowanie targów w celach handlowych lub reklamowych.

(111) **267888** (220) 2013 07 10 (210) 416513  
 (151) 2014 05 23 (441) 2013 10 28  
 (732) SIMBUD SPÓŁKA Z OGRANICZONĄ ODPOWIEDZIALNOŚCIĄ, Wrocław, PL.  
 (540)



Kolor znaku: czarny, szary, purpurowy, rubinowy

(531) 7.3.11, 27.5.1, 29.1.14  
 (510), (511) **06** drzwi metalowe, konstrukcje metalowe, okna metalowe.

(111) **267889** (220) 2013 07 17 (210) 416763  
 (151) 2014 04 24 (441) 2013 10 28  
 (732) MIELCAREK GRZEGORZ OZENERGIA, Kielcin, PL.  
 (540)



Kolor znaku: czarny, zielony, brązowy, żółty

(531) 1.15.15, 26.1.1, 27.5.1, 29.1.14  
 (510), (511) **35** usługi umożliwiające konsumentom obejrzenie i dokonanie zakupu urządzeń odnawialnych źródeł energii oraz techniki grzewczej i sanitarnej; kotłów, grzejników, kolektorów słonecznych, pomp ciepła, ogniw fotowoltaicznych, oświetlenia LED, wiatraków, ogrzewania na podczerwień, rekuperatorów, akcesoriów urządzeń odnawialnych źródeł energii oraz centralnego ogrzewania i wodno-kanalizacyjnego, usługi świadczona przez sklepy detaliczne, hurtownie, za pomocą katalogów przesyłanych pocztą lub środków komunikacji elektronicznej, na przykład przez strony internetowe lub telesklepy, **37** instalacja, konserwacja i naprawy systemów odnawialnych źródeł energii, usługi informacyjne i konsultacyjne w tym również za pośrednictwem internetu, odnoszące się do instalacji, konserwacji i napraw w/w systemów, usługi budownictwa obiektów przemysłowych, mieszkalnych, elektrowni i infrastruktury służącej do przesyłu energii, **42** ekspertyzy techniczne i audyty energetyczne, projektowanie systemów odnawialnych źródeł energii.

(111) **267890** (220) 2013 07 19 (210) 416851  
 (151) 2014 05 19 (441) 2013 10 28  
 (732) MACZEK NATALIA, Kraków, PL.  
 (540) misbhv

(510), (511) **14** metale szlachetne i ich stopy, wyroby z metali szlachetnych lub pokrywane nimi, nie ujęte w innych klasach; wyroby jubilerskie, kamienie szlachetne; przyrządy zegarmistrzowskie i chronometryczne, **25** odzież, obuwie, nakrycia głowy.

(111) **267891** (220) 2013 07 19 (210) 416852  
 (151) 2014 05 19 (441) 2013 10 28  
 (732) MACZEK NATALIA, Kraków, PL.  
 (540) misbehave

(510), (511) **14** metale szlachetne i ich stopy, wyroby z metali szlachetnych lub pokrywane nimi, nie ujęte w innych klasach, wyroby jubilerskie, kamienie szlachetne, przyrządy zegarmistrzowskie i chronometryczne, **25** odzież, obuwie, nakrycia głowy.

(111) **267892** (220) 2013 07 24 (210) 417034  
 (151) 2014 04 29 (441) 2013 11 12  
 (732) GC SKWER SPÓŁKA Z OGRANICZONĄ ODPOWIEDZIALNOŚCIĄ, Toruń, PL.  
 (540)



GC SKWER  
 KULTURA BIZNESU

(531) 26.2.3, 27.5.1, 27.5.22, 27.5.25

(510), (511) **35** usługi organizacji i zarządzania przedsięwzięciami inwestycyjnymi w celu budowy lub przygotowania obiektów budowlanych, pomoc w zarządzaniu przedsięwzięciami obrotu nieruchomości, usługi marketingowe, organizowanie przetargów, wynajmowanie miejsc na umieszczanie ogłoszeń i reklam, prowadzenie agencji eksportowo-importowych na rzecz osób trzecich, sprzedaż detaliczna i hurtowa materiałów budowlanych, sprzedaż detaliczna i hurtowa mieszkań, usługi księgowo, zastępstwo inwestycyjne, **36** usługi organizacji i zarządzania finansowaniem przedsięwzięć inwestycyjnych polegających na budowie lub przygotowaniu obiektów budowlanych, zarządzanie nieruchomościami, pośrednictwo kupna, sprzedaży i najmu obiektów budowlanych, wycena nieruchomości, wynajmowanie lub dzierżawa nieruchomości, administrowanie nieruchomościami, doradztwo w zarządzaniu i administrowaniu obiektami mieszkalnymi i zespołami osiedlowymi, pośrednictwo kredytowe, usługi finansowe, udzielanie pożyczek, **39** wynajmowanie garaży i miejsc parkingowych, wynajmowanie powierzchni i obiektów magazynowych, wynajmowania powierzchni na salony samochodowe, usługi parkingowe, usługi administrowania miejscami parkingowymi.

(111) **267893** (220) 2013 07 26 (210) 417166  
 (151) 2014 05 16 (441) 2013 11 12  
 (732) WRZESIŃSKA ANNA BUKIETERIA, Warszawa, PL.  
 (540) Bukieteria

(510), (511) **26** aplikacje stosowane w pasmanterii, błyskotki do ubrań, broszki jako dodatki ubraniowe, chwosty stosowane w pasmanterii, łąty przyklejane na gorąco do dekoracji artykułów tekstylnych jako artykuły pasmanteryjne, emblematy nie z metali szlachetnych, emblematy ozdobne, falbanki koronkowe, girlandy sztuczne, guziki, kokardy do włosów, koraliki inne niż do robienia biżuterii, koronkowe ozdoby, kwiaty sztuczne, wieńce z kwiatów sztucznych, ozdoby do obuwia nie z metali szlachetnych, ozdoby do włosów, artykuły pasmanteryjne, pióra jako dodatki do ubrań, podwiązki, pompony, rozetki jako artykuły pasmanteryjne, siatki na włosy, spinaki do włosów, sztuczne owoce, sztuczne rośliny, wstążki do włosów, wsuwki do włosów, wykończenia ozdobne do odzieży, **40** barwienie tkanin, hafciarstwo, krawiectwo, krojenie tkanin, lutowanie, łączenie materiałów na zamówienie, obróbka metali, obrabianie tkanin, prze-

róbki odzieży, **44** układanie kompozycji kwiatowych, wykonywanie, układanie wieńców.

(111) **267894** (220) 2013 07 26 (210) 417169  
 (151) 2014 06 13 (441) 2013 11 12  
 (732) Mayekawa MFG CO., Ltd, Tokio, JP.  
 (540)



Kolor znaku: czarny, czerwony

(531) 27.5.1, 29.1.12

(510), (511) **07** pompy na sprężone powietrze, maszyny i aparatura do przetwarzania żywności oraz części do nich, maszyny i aparatura do przetwarzania napojów oraz części do nich, wymienniki ciepła jako części maszyn.

(111) **267895** (220) 2013 07 31 (210) 417278  
 (151) 2014 06 27 (441) 2013 11 12  
 (732) BMME RADCOWIE PRAWNI MAJKOWSKI I WSPÓLNICY  
 SPÓŁKA KOMANDYTOWA, Warszawa, PL.  
 (540)



Kolor znaku: szary, granatowy, biały

(531) 26.11.3, 26.11.7, 27.5.1, 29.1.13

(510), (511) **35** specjalistyczne doradztwo w zakresie działalności gospodarczej, doradztwo w zakresie organizowania i prowadzenia działalności gospodarczej, informacja o działalności gospodarczej, usługi doradcze w zarządzaniu działalnością gospodarczą, usługi związane z przenoszeniem przedsiębiorstw, **41** pisanie tekstów, innych niż reklamowych, publikacje elektroniczne on-line książek i periodyków, publikowanie elektroniczne on-line nie do pobrania, publikowanie tekstów [innych niż teksty reklamowe], publikowanie książek, artykułów, recenzji, opinii, głos, usługi w zakresie publikowania materiałów edukacyjnych, **45** obsługa prawna osób fizycznych, grup osób fizycznych, organizacji i przedsiębiorstw, usługi prawne, w tym online, usługi reprezentacji prawnej, consulting prawny i podatkowy, usługi dostarczania informacji prawnej, badania, analizy, doradztwo, ekspertyzy i poszukiwania prawne oraz podatkowe, usługi przygotowywania oraz prowadzenia spraw przed sądami powszechnymi, administracyjnymi, Sądem Najwyższym oraz organami ścigania i komornikami, sporządzanie pism procesowych, umów, opinii prawnych, ocena dokumentów pod względem formalno-prawnym oraz merytorycznym, doradztwo w zakresie własności intelektualnej, mediacje.

(111) **267896** (220) 2013 08 05 (210) 417468  
 (151) 2014 05 22 (441) 2013 11 25  
 (732) RAJEWSKI ROBERT RORA FOOD DESIGN, Ostrów Wielkopolski, PL.  
 (540) Przepis na KOMPOT

(510), (511) **41** usługi w zakresie organizowania imprez kulturalno-rozrywkowych, organizowanie imprez rozrywkowych, organizowanie i obsługa/prowadzenie dyskotek i nocnych klubów, imprez karaoke, koncertów oraz wystaw związanych z kulturą lub edukacją, nauczanie i kształcenie praktyczne, doradztwo zawodowe w zakresie porad dotyczących edukacji lub kształcenia, usługi związane z organizowaniem i prowadzeniem konferencji, kongresów, seminariów, sympozjów, zjazdów, stacjonarnych i korespondencyjnych, imprez szkoleniowych, organizowanie konkursów edukacyjnych lub rozrywkowych, organizowanie spektakli, **43** usługi w zakresie gastronomii świadczone w restauracjach, barach, stołówkach, kafeteriach, kawiarniach, pubach, restauracjach typu Fast-food, restauracjach samoobsługowych, punktach vendingowych i innych punktach gastronomicznych, obsługa gastronomiczna z własnym zapleczem, produktami i transportem (catering), wypożyczanie akcesoriów do

usług gastronomicznych: zastawy stołowej, krzeseł, stołów, pokryć, obrusów, wynajmowanie sal na bale, koncerty, konferencje, pokazy, wystawy, organizowanie przyjęć okolicznościowych.

(111) **267897** (220) 2013 08 05 (210) 417474  
 (151) 2014 06 06 (441) 2013 11 25  
 (732) AXES SYSTEM J. RACZYŃSKI I WSPÓLNICY SPÓŁKA JAWNA,  
 Gdańsk, PL.  
 (540)



Kolor znaku: biały, ciemnoszary, niebieski, zielony, żółty, czerwony

(531) 25.7.1, 25.7.3, 26.4.2, 26.4.9, 27.5.1, 29.1.15

(510), (511) **09** sygnalizatory akustyczne, alarmy, alarmy: antywłamaniowe, dźwiękowe, pożarowe; amperomierze, analizatory powietrza, anemometry, anteny, audiowizualne urządzenia dydaktyczne, automaty biletowe, automatyczne sekretarki, automatyczne sygnalizatory niskiego ciśnienia w oponach, automatyczne wyłączniki czasowe, barometry, baterie słoneczne, bezpieczniki topikowe, bransoletki magnetyczne, busole, cewki: magnetyczne, elektromagnetyczne, elektryczne, układy scalone, chipy, chronografy, częstotliwościomierze, czujniki, czujniki: ciśnienia, mikrometryczne, poziomu benzyny, poziomu paliwa; czytniki, czytniki kodów kreskowych, czytniki znaków optycznych, dalekopisy, dalmierze, urządzenia elektryczne do dozowania, drogowe światła sygnalizacyjne, drukarki komputerowe, dyktafony, dyski do rejestracji dźwięku, dyskietki, dyski: kompaktowe, magnetyczne, obliczeniowe, optyczne; dystrybutory automatyczne, dystrybutory dysków komputerowych, dzwonki alarmowe elektryczne, dzwonki sygnalizacyjne, urządzenia do transmisji dźwięków, ekrany, elektryczne instalacje przeciwwłamaniowe, elektryczne urządzenia: kontrolno-sterujące, pomiarowe, do lutowania; elektroniczne etykiety na towarach, falomierze, fotokopiarki, głośniki, hologramy, identyfikacyjne bransoletki kodowane magnetycznie, induktory, instalacje elektryczne, interfejsy komputerowe, iskrochrony, kamery video zespolone z magnetofonem, karkasy dla cewek elektrycznych, karty magnetyczne kodowane, karty z układem scalonym lub mikroprocesorem, kasy rejestrujące, klawiatury komputerowe, kodery magnetyczne, kolektory elektryczne, komparatory, kompasy, komputerowe urządzenia peryferyjne, komputery, drukarki do komputerów, komputery przenośne, urządzenia do komunikacji wewnętrznej, aparatura elektryczna do komutacji, kondensatory, przyrządy do kosmografii, lampy elektronowe próżniowe, lampy elektronowe wzmacniające, lampy: optyczne, termojonowe, rentgenowskie nie dla celów medycznych rurowe, laptopy, liczniki, liczniki obrotów, logi, łączniki elektryczne, magnetofony taśmowe, odgromniki, odtwarzacze: kaset, płyt DVD, płyt kompaktowych; ogniwa, ogniwa fotoelektryczne, ogniwa galwaniczne, ograniczniki, ogrodzenia zelektryfikowane, omomierze, rezystory, oprogramowanie komputerowe nagrane, oscylografy, osłony końcówek wyjść elektrycznych, osobiste urządzenia stereofoniczne, ozomizatory, parkometry, pamięci komputerowe, peryskopy, pirometry, plotery, płytki krzemowe półprzewodnikowe, płyty do akumulatorów elektrycznych, pochylomierze, poziomice, wskaźniki poziomu wody, półprzewodniki, procesory, procesory tekstu, programy komputerowe, programy gier komputerowych, prostowniki prądu, próżniomierze, przyrządy i urządzenia do prób materiałowych, przełączniki elektryczne, przełączniki elektryczne, przenośny radiowy sprzęt nadawczo-odbiorczy, przetwornice elektryczne, przewody: akustyczne, elektryczne, magnetyczne; przyrządy: do pomiarów geodezyjnych, do wyznaczania azymutu, matematyczne, meteorologiczne, nawigacyjne, niwelacyjne, obserwacyjne, pomiarowe: publikacje elektroniczne, pulpity rozdzielcze, radary, puszki przełącznikowe, radia, radia samochodowe, reduktory, regulatory napięcia do pojazdów, reostaty, rejestratory przebytej drogi dla pojazdów, skanery, skrzynki: akumulatorowe, do przyłączy, na baterie, rozdzielcze; słuchawki na uszy, słuchawki telefoniczne, sonary, sonary radarowe lub ultradźwiękowe, urządzenia do przetwarzania danych, sprzęt do korzystania z telefonu bez użycia rąk, sprzęt radiotelegraficzny, styki elektryczne, sygnalizacja świetlna lub mechaniczna, symulatory do sterowania

i kontroli pojazdów, syreny, szafy rozdzielcze, szyldy mechaniczne, szyldy świecące, światła błyskowe, tablice: ogłoszeń elektronicznych, połączeń, rozdzielcze, sterownicze, sygnalizacyjne; tachometry, taksometry, taktomierze, telefoniczne urządzenia nadawcze, telefony przenośne, telegrafy, telekopiarki, termometry nie dla celów medycznych, termostaty, termostaty dla pojazdów, transformatory elektryczne, transformatory elektroniczne kieszonkowe, tranzystory, tuleje złączone do kabli elektrycznych, tworniki, układy scalone, urządzenia: anty-interferencyjne, do analizy gazów, do analizy żywności, dla nurków, automatycznego kierowania do pojazdów, do fakturowania, do kontroli i regulacji ciepła, do ładowania baterii i akumulatorów, do liczenia i sortowania pieniędzy, do pomiarów precyzyjnych, do przetwarzania informacji, do rejestrowania przebiegu zjawisk czasowych, do zdalnego sterowania, urządzenia i przyrządy optyczne, urządzenia i sprzęt dla ratownictwa, urządzenia projekcyjne, urządzenia telefoniczne i telewizyjne, wagi, wariometry, wideofony, wilgotnościomierze, woltomierze, urządzenia sterujące windami, wskaźniki: ilości, temperatury, prędkości, poziomu wody, nachylenia; detektory, wyłączniki samoczynne, wyłączniki zdalnie sterowane, wysokościomierze, wzmacniacze, zaciski przewodów, zamki elektryczne, zawory elektromagnetyczne, zegary kontrolne, złącza elektryczne, znaki drogowe świecące lub mechaniczne, znaki nawigacyjne świetlne, **35** usługi agencji reklamowej, powielanie dokumentów, dystrybucja materiałów reklamowych, edytorskie usługi w dziedzinie reklamy, fakturowanie, fotokopiowanie, kolportaż próbek, pozyskiwanie danych do komputerowych baz danych, systematyzacja danych komputerowych baz danych, komputerowe zarządzanie plikami, księgowość, maszynopisanie, uaktualnianie materiałów reklamowych, obróbka tekstów, organizowanie targów, wystaw w celach handlowych lub reklamowych, rekrutacja personelu, pliki komputerowe, przygotowywanie zeznań podatkowych, pośrednictwo w zakresie nabywania usług telekomunikacyjnych, powielanie dokumentów, publikowanie tekstów sponsorowanych, rachunkowość, usługi reklamowe, usługi sekretarskie, sporządzanie sprawozdań rachunkowych, wyszukiwanie informacji w komputerowych bazach danych, zarządzanie zbiorami informatycznymi, **42** analizy systemów komputerowych, usługi artystów grafików, usługi badań technicznych, w dziedzinie fizyki, mechaniki, ochrony środowiska naturalnego, prace badawczo-rozwojowe dla osób trzecich, doradztwo: w sprawach sprzętu komputerowego, w zakresie planowania zużycia energii; elektroniczna konwersja danych lub programów, inżynieria techniczna, oprogramowanie komputerów, projektowanie systemów komputerowych, odzyskiwanie danych w komputerach, opracowywanie projektów technicznych, wzornictwo przemysłowe, testowanie materiałów, testowanie pojazdów, usługi w zakresie ochrony antywirusowej, usługi związane z projektowaniem graficznym, tworzenie i utrzymywanie stron internetowych dla osób trzecich, wypożyczanie komputerów i oprogramowania komputerowego.

(111) **267898** (220) 2013 08 12 (210) 417734  
 (151) 2014 06 30 (441) 2013 11 25  
 (732) KANCELARIA PRAWNA GAJEWSKI TRAWCZYŃSKA I WSPÓLNICY ADWOKACKA SPÓŁKA JAWNA, Olsztyn, PL.  
 (540)



GAJEWSKI TRAWCZYŃSKA I WSPÓLNICY  
 KANCELARIA PRAWNA

(531) 5.1.3, 26.11.2, 27.5.1  
 (510), (511) **45** usługi prawne.

(111) **267899** (220) 2013 08 16 (210) 417890  
 (151) 2014 05 15 (441) 2013 11 25  
 (732) PAWLI SPÓŁKA Z OGRANICZONĄ ODPOWIEDZIALNOŚCIĄ SPÓŁKA KOMANDYTOWO-AKCYJNA, Poznań, PL.  
 (540)



(531) 8.1.18, 26.4.4, 27.5.1

(510), (511) **30** lody spożywcze, lody spożywcze w proszku, środki wiążące do lodów.

(111) **267900** (220) 2013 08 20 (210) 418014  
 (151) 2014 04 25 (441) 2013 12 09  
 (732) SMJ SPORT SPÓŁKA Z OGRANICZONĄ ODPOWIEDZIALNOŚCIĄ, Warszawa, PL.  
 (540)



Kolor znaku: czarny, czerwony, żółty

(531) 26.1.2, 26.1.12, 27.5.1, 29.1.13  
 (510), (511) **25** ubrania, buty, nakrycia głowy, **28** artykuły gimnastyczne i sportowe, sprzęt wędkarski, ozdoby choinkowe, zabawki, **32** piwo, **33** napoje alkoholowe.

(111) **267901** (220) 2013 01 22 (210) 409503  
 (151) 2014 04 07 (441) 2013 05 13  
 (732) GOLONKA ŁUKASZ, MIŚKIEWICZ PAWEŁ OUTDOORZY SPÓŁKA CYWILNA, Bielsko-Biała, PL.  
 (540)



Kolor znaku: biały, niebieski

(531) 1.5.1, 27.5.1, 29.1.12  
 (510), (511) **35** sprzedaż detaliczna i hurtowa prowadzona sklepie i hurtowni oraz drogą internetową artykułów w postaci odzieży i bielizny sportowej, skarpet, obuwia, nakryć głowy, rękawic i rękawiczek, plecaków, nosidełek, toreb, sprzętu turystycznego, sportowego, kempingowego i survivalowego, namiotów, śpiworów, akcesoriów do wspinaczek wysokogórskich, rowerów, sprzętu narciarskiego i snowboardowego, smarów do nart i rowerów, sprzętu narciarskiego i snowboardowego, kasków rowerowych i narciarskich, okularów ochronnych i gogli, książek, map, przewodników i poradników związanych z podróżowaniem, zwiedzaniem i pobytem.

(111) **267902** (220) 2013 06 10 (210) 415202  
 (151) 2014 04 18 (441) 2013 09 30  
 (732) PIEKARCZYK MAREK GLASINI, Chorzów, PL.  
 (540) glasini

(510), (511) **21** wyroby artystyczne ze szkła, **35** usługi w zakresie administrowania działalności gospodarczej, usługi marketingowe, usługi sprzedaży wyrobów artystycznych ze szkła, usługi sprzedaży wyrobów w zakresie obróbki szkła, usługi reklamowe towarów i usług, w tym reklamy za pośrednictwem sieci komputerowej, **37** usługi budowlane, **38** usługi w zakresie informacyjnego serwisu internetowego, usługi przesyłania informacji tekstowej i obrazowej za pośrednictwem sieci komputerowej, **40** usługi w zakresie obróbki szkła.

(111) **267903** (220) 2013 06 27 (210) 415987  
 (151) 2014 05 16 (441) 2013 10 14  
 (732) PLAY BRAND MANAGEMENT LIMITED, Limassol, CY.  
 (540)



Kolor znaku: biały, fioletowy

(531) 25.7.20, 26.13.25, 29.1.12  
 (510), (511) **09** aparaty telefoniczne systemu telefonii komórkowej, urządzenia do nadawania, przekazywania i odbioru w systemie tele-

fonii komórkowej, aparaty do rejestracji, przekazu i odtwarzania dźwięków i obrazów, urządzenia do przetwarzania informacji, urządzenia współpracujące z komputerami w zakresie przekazywania dźwięku i obrazu, oprogramowanie do gier, urządzenia do gier działające z zewnętrznym ekranem wyświetlającym, czyste i zapisane magnetyczne nośniki danych, audio i video, obudowy komórkowe, uchwyty i pokrowce do telefonów komórkowych, nagrane płyty kompaktowe, płyty DVD i CD ROM, nagrane taśmy wideo, nagrane płyty wideo i nagrania audiowizualne, grafiki na tapetę, wygaszacze ekranu, **14** biżuteria, biżuteria komórkowa, bransoletki, breloczki, breloczki do kluczy ozdobne, broszki, budziki, etui na zegarki, figurki [statuetki] z metali szlachetnych, kolczyki, łańcuszki, posążki z metali szlachetnych, spinki do mankietów, spinki do krawatów, szpilki ozdobne, tarcze zegarów i zegarki, **16** książki, magazyny, gazety, czasopisma, komiksy, podręczniki, biuletyny, mapy, atlasy, druki, afisze, albumy, etykiety, foldery, fotografie, informatory, kalendarze, katalogi, nalepki, naklejki, papeteria, plakaty, plany, pocztówki, reprodukcje, kredki, pędzle, długopisy, ołówki, pióra, piórniki, inne przyrządy do pisania, piórniki, zeszyty, notesy, kalendarze, notatniki, notesy podręczne, zakładki do książek, **18** skóra i imitacja skóry, skóry zwierzęce, skóry surowe; walizy i torby podróżne; parasolki, pokrowce na parasole, parasole (duże) i laski; aktówki, teczki, kufarki, kufarki na kosmetyki, kufry podróżne i bagażowe, tornistry i torby szkolne, torby na zakupy, torby plażowe, teczki, portfele, **21** przedmioty użytkowe i artystyczne ze szkła i z materiałów ceramicznych, zwłaszcza porcelany; wyroby z fajansu, kamionki i gliny takie jak serwisy stołowe, serwisy do kawy i herbaty, naczynia domowe i kuchenne, serwisy dziecięce, talerze z podgrzewaczem, garnki, karafki, popiersia i figurynki, grupy figur, obrazy i talerze ściennie, komplety, mianowicie części zestawów naczyń stołowych dla dwóch osób, filiżanki, dzbanki, czajniki na herbatę, kieliszki do jajek, pojemniki do przypraw, butelki do octu i oliwy, puszki do korzeni, wyciskacze do cytryn, kubki, komplety do soków owocowych, kieliszki do likieru, naczynia do marmolady, pojemniki do miodu, popielniczki, miseczki, miski, pochłaniacze dymu, wazy wszelkiego rodzaju, podstawki do precli, uchwyty do korków, skarbonki, tablice ozdobne i tabliczki z napisami, podstawki do termometrów, uchwyty do zegarów piaskowych, kropielnice, **25** bielizna osobista, futra, nakrycia głowy, konfekcja, koszule męskie, majtki, obuwie, odzież, piżamy, pończochy, rajstopy, skarpetki, swetry, ubrania, **28** gry; zabawki drewniane; zabawki z tworzyw sztucznych i z wyrobów włókienniczych, zwłaszcza lalki, zwierzątka, postaci fantastyczne, artykuły gimnastyczne i sportowe z wyjątkiem obuwia, buty łyżwiarskie z łyżwami, choinki bożonarodzeniowe z materiałów syntetycznych, deski surfingowe, deskorolki, przyrządy gimnastyczne, gry towarzyskie, huśtawki, lotnie, misie pluszowe, narty, ozdoby choinkowe (z wyjątkiem artykułów oświetleniowych i słodczy), rakiety do gry, wędki do łowienia, balony do zabawy, bańki mydlane [zabawki], **35** reklama, organizacja kampanii reklamowych, wynajem i sprzedaż miejsca i czasu na reklamy, usługi w zakresie dystrybucji i doręczania prospektów reklamowych, ofert sprzedaży i próbek reklamowych, również za pośrednictwem sieci teleinformatycznych-Internetu, pośrednictwo w sprzedaży towarów za pośrednictwem Internetu, usługi rejestrowania, kompilacji, systematyzacji pisemnych informacji, tekstów reklamowych dostosowanych do indywidualnych wymagań odbiorcy; usługi świadczony w systemie on-line; prowadzenie kupna i sprzedaży, sprzedaży aukcyjnej i promocyjnej oraz sklepu internetowego dla sprzedaży towarów tj. aparaty telefoniczne systemu telefonii komórkowej, urządzenia do nadawania, przekazywania i odbioru w systemie telefonii komórkowej, aparaty do rejestracji, przekazu i odtwarzania dźwięków i obrazów, urządzenia do przetwarzania informacji, urządzenia współpracujące z komputerami w zakresie przekazywania dźwięku i obrazu, oprogramowanie do gier, urządzenia do gier działające z zewnętrznym ekranem wyświetlającym, czyste i zapisane magnetyczne nośniki danych, audio i video, obudowy komórkowe, uchwyty i pokrowce do telefonów komórkowych, nagrane płyty kompaktowe, płyty DVD i CD ROM, nagrane taśmy wideo, nagrane płyty wideo i nagrania audiowizualne, grafiki na tapetę jako oprogramowania, wygaszacze ekranu jako oprogramowania, **36** informacje bankowe, operacje bankowe, oszczędności bankowe, biura informacji kredytowej, zbiórki funduszy na cele dobroczynne, doradztwo w sprawach finansowych, doradztwo w sprawach ubezpieczeniowych, doradztwo w zakresie długów, emisja bonów wartościowych, emisja kart kredytowych, faktoring, zarządzanie finansami, doradztwo finansowe, informacje finansowe, operacje finansowe, usługi finansowe, po-

średnictwo giełdowe, informacja o ubezpieczeniach, informacje finansowe, inwestycje kapitałowe, transfer elektroniczny kapitału, inwestycje kapitałowe, obsługa kart debetowych, usługi w zakresie kart kredytowych, kredyty ratalne, lokaty kapitału, maklerstwo, maklerstwo ubezpieczeniowe, wynajmowanie mieszkań, agencje ściągające należności, agencje nieruchomości, agencje pośrednictwa w handlu nieruchomościami, notowania giełdowe, operacje walutowe, organizacja zbiórek, wymiana pieniędzy, pośrednictwo giełdowe, pośrednictwo ubezpieczeniowe, pożyczki, sponsorowanie finansowe, transakcje finansowe, transfer elektroniczny kapitału, ubezpieczenia, informacje w sprawach ubezpieczenia, ubezpieczenia zdrowotne, umowy kredytowe połączone ze sprzedażą ratalną, wymiana waluty, wycena kosztów naprawy, wycena nieruchomości, wynajmowanie pomieszczeń biurowych, ubezpieczenie od wypadków, zarządzanie finansami, zbiórki funduszy na cele dobroczynne, ubezpieczenia na życie, **38** usługi telekomunikacyjne w zakresie: usługi w zakresie telekomunikacji komórkowej; usługi przesyłania i pobierania danych, wiadomości, dźwięku i obrazu przez portale telekomunikacyjne; usługi przesyłania i pobierania danych, wiadomości, dźwięku i obrazu przez portale internetowe; usługi w zakresie sieci telekomunikacji komórkowej; usługi dostępu Internetu; usługi pobierania i wysyłania poczty elektronicznej, natychmiastowego powiadomienia i wiadomości tekstowych; usługi przesyłania informacji głosowej, tekstowej i obrazkowej w sieciach telekomunikacyjnych; usługi informacyjne i doradcze dotyczące którychkolwiek z wyżej wymienionych usług; przesyłanie informacji tekstowej i obrazowej za pośrednictwem komputerów i sieci informatycznych, przekazywanie danych przy pomocy terminali komputerowych, przesyłanie wiadomości, danych, głosu i obrazu za pomocą przekazu satelitarne-go, usługi przekazywania poczty elektronicznej za pośrednictwem sieci telefonii komórkowej i telefonów komórkowych, udostępnianie połączeń z sieciami informatycznymi, wypożyczanie urządzeń służących do przekazywania głosu, obrazu i danych za pomocą telefonii analogowej, cyfrowej, satelitarnej, udostępnianie stron internetowych za pośrednictwem telefonii komórkowej bezpośrednio na wyświetlaczu aparatu telefonicznego; przekazywanie pisemnych informacji za pośrednictwem sieci telefonicznych, Internetu; dostarczanie pakietów informacji, **39** usługi transportowe, dostarczanie korespondencji, przesyłek, dostarczanie kwiatów, dostarczanie paczek, dostarczanie towarów, dostarczanie towarów zamówionych korespondencyjnie, dystrybucja energii, dystrybucja gazet, dystrybucja prądu elektrycznego, dystrybucja wody, dystrybucja gazet, holowanie, informacja o transporcie, informacja o ruchu drogowym, magazynowanie, organizowanie wycieczek, organizowanie wycieczek morskich, transport podróżny, rezerwacja miejsc na podróż, rezerwacja podróży, rezerwacja transportu, transport pasażerski, transport podróży, turystyka, usługi kurierskie, usługi taksówek, **41** edukacja, informacja o edukacji, wypożyczanie filmów kinowych, fotografie, usługi gier świadczone on-line, gry hazardowe, chronometraż imprez sportowych, informacja o imprezach rozrywkowych, informacja o rekreacji, instruktaże, tłumaczenia języka migowego, usługi związane z organizacją imprez karaoke, kasyna, organizowanie i obsługa konferencji, organizowanie i obsługa kongresów, organizowanie konkursów, organizowanie konkursów piękności, publikowanie książek, wypożyczanie książek, kształcenie praktyczne, organizowanie loterii, wypożyczanie nagrań dźwiękowych, nauczanie, nocne kluby, organizowanie i prowadzenia warsztatów, organizowanie i prowadzenie koncertów, organizowanie i prowadzenie seminariów, organizowanie i prowadzenie sympozjów, organizowanie i prowadzenie zjazdów, organizowanie zawodów sportowych, produkcja programów radiowych i telewizyjnych, prowadzenie zajęć fitness, publikacja elektroniczne on-line książek i periodyków, publikowanie elektroniczne on-line nie do pobrania, publikowanie tekstów, realizacja spektakli, usługi reporterskie, rezerwacja miejsc na spektakle, rozrywka, informacja o rozrywce, widowiska, użytkowanie sal kinowych, sale koncertowe, salony gier, wystawianie spektakli, wystawianie spektakle na żywo, wypożyczanie sprzętu sportowego, sporządzanie napisów do filmów w wersji oryginalnej, pisanie tekstów, publikowanie tekstów inne niż teksty reklamowe, tłumaczenia, udostępnianie obiektów i urządzeń sportowych, usługi dystrybucji biletów, usługi komponowania układu graficznego publikacji, inne niż do celów reklamowych, usługi prezenferów muzyki, usługi szkół, usługi tłumaczy, usługi trenera osobistego, usługi trenerskie, usługi obozów wakacyjnych, informacja o wypoczynku, **42** prowadzenie portali internetowych i telekomunikacyjnych, w tym dostępnych bezpo-

średnio w telefonie komórkowym; tworzenie i utrzymywanie stron internetowych dla osób trzecich; aktualizacja, projektowanie, ulepszenie, instalacja, powielanie, wypożyczanie, utrzymanie oraz udostępnianie oprogramowania komputerowego, usługi w zakresie ochrony antywirusowej, projektowanie systemów komputerowych, programowanie komputerowe, doradztwo w zakresie projektowania stron internetowych, doradztwo w zakresie oprogramowania komputerowego, konwersja danych lub dokumentów na formę elektroniczną, udostępnianie miejsca na serwerach, hosting serwerów, dostarczanie wyszukiwarek internetowych, odzyskiwanie danych komputerowych, wypożyczanie oprogramowania komputerowego, wypożyczenie komputerów, **44** opieka pielęgniarska, medyczna, opieka zdrowotna, pomoc medyczna, pomoc weterynaryjna, porady psychologiczne, terapeutyczne usługi, usługi doradcze w dziedzinie zdrowia, usługi logopedyczne, usługi telemedyczne.

(111) **267904** (220) 2013 08 21 (210) 418056  
(151) 2014 06 06 (441) 2013 12 09  
(732) ASEPTA DARIUSZ WĄSIKIEWICZ, Bielsko-Biała, PL.  
(540) Prostopalmet  
(510), (511) **05** produkty farmaceutyczne, substancje dietetyczne do celów leczniczych, suplementy diety, suplementy mineralne do żywności, oleje lecznicze, zioła lecznicze.

(111) **267905** (220) 2013 08 21 (210) 418057  
(151) 2014 06 06 (441) 2013 12 09  
(732) ASEPTA DARIUSZ WĄSIKIEWICZ, Bielsko-Biała, PL.  
(540) Candisept  
(510), (511) **05** produkty farmaceutyczne, substancje dietetyczne do celów leczniczych, suplementy diety, suplementy mineralne do żywności, oleje lecznicze, zioła lecznicze.

(111) **267906** (220) 2013 08 22 (210) 418079  
(151) 2014 06 30 (441) 2013 12 09  
(732) AQANT SPÓŁKA Z OGRANICZONĄ ODPOWIEDZIALNOŚCIĄ, Wrocław, PL.  
(540) RINOZINE  
(510), (511) **03** kosmetyki, **05** produkty farmaceutyczne i substancje dietetyczne, **10** urządzenia rozpylające (aerozole) do celów medycznych, aplikatory pigulek, aparaty do masażu wibracyjnego, aparatura do mikrodermabrazji, bandaże elastyczne, bańki lekarskie, buteleczki z kroplomierzem do celów leczniczych, butelki dla niemowląt, prześcieradła dla chorych z brakiem kontroli fizjologicznych, gryzaki dla ząbkujących dzieci, igły do celów medycznych, szczotki do czyszczenia języka, koce podgrzewane elektrycznie do celów medycznych, łopatki do czyszczenia uszu, irygatory do celów medycznych, kroplomierze do celów leczniczych, pojemniki do aplikowania leków, łyżki do leków, maski stosowane przez personel medyczny, ochraniacze na palce do celów medycznych, urządzenia do odciągania mleka z piersi, podkłady zapobiegające tworzeniu się odleżyn, aparaty do pomiaru ciśnienia tętniczego krwi, strzykawki do celów medycznych, przyrządy w postaci zatyczek do ochrony uszu, pończochy przeciw żylakom, prezerwatywy, środki antykoncepcyjne niechemiczne, termometry do celów medycznych.

(111) **267907** (220) 2013 08 22 (210) 418081  
(151) 2014 06 30 (441) 2013 12 09  
(732) AQANT SPÓŁKA Z OGRANICZONĄ ODPOWIEDZIALNOŚCIĄ, Wrocław, PL.  
(540) NEOVAGINAL  
(510), (511) **03** kosmetyki, **05** produkty farmaceutyczne i substancje dietetyczne, **10** urządzenia rozpylające (aerozole) do celów medycznych, aplikatory pigulek, aparaty do masażu wibracyjnego, aparatura do mikrodermabrazji, bandaże elastyczne, bańki lekarskie, buteleczki z kroplomierzem do celów leczniczych, butelki dla niemowląt, prześcieradła dla chorych z brakiem kontroli fizjologicznych, gryzaki dla ząbkujących dzieci, igły do celów medycznych, szczotki do czyszczenia języka, koce podgrzewane elektrycznie do celów medycznych, łopatki do czyszczenia uszu, irygatory do celów medycznych, kroplomierze do celów leczniczych, pojemniki do aplikowania leków, łyżki do leków, maski stosowane przez personel medyczny, ochraniacze na palce do celów medycznych, urządzenia do odciągania mleka

z piersi, podkłady zapobiegające tworzeniu się odleżyn, aparaty do pomiaru ciśnienia tętniczego krwi, strzykawki do celów medycznych, przyrządy w postaci zatyczek do ochrony uszu, pończochy przeciw żylakom, prezerwatywy, środki antykoncepcyjne niechemiczne, termometry do celów medycznych.

(111) **267908** (220) 2013 08 22 (210) 418082  
(151) 2014 06 30 (441) 2013 12 09  
(732) AQANT SPÓŁKA Z OGRANICZONĄ ODPOWIEDZIALNOŚCIĄ, Wrocław, PL.  
(540) AQANT  
(510), (511) **03** kosmetyki, **05** produkty farmaceutyczne i substancje dietetyczne, **10** urządzenia rozpylające (aerozole) do celów medycznych, aplikatory pigulek, aparaty do masażu wibracyjnego, aparatura do mikrodermabrazji, bandaże elastyczne, bańki lekarskie, buteleczki z kroplomierzem do celów leczniczych, butelki dla niemowląt, prześcieradła dla chorych z brakiem kontroli fizjologicznych, gryzaki dla ząbkujących dzieci, igły do celów medycznych, szczotki do czyszczenia języka, koce podgrzewane elektrycznie do celów medycznych, łopatki do czyszczenia uszu, irygatory do celów medycznych, kroplomierze do celów leczniczych, pojemniki do aplikowania leków, łyżki do leków, maski stosowane przez personel medyczny, ochraniacze na palce do celów medycznych, urządzenia do odciągania mleka z piersi, podkłady zapobiegające tworzeniu się odleżyn, aparaty do pomiaru ciśnienia tętniczego krwi, strzykawki do celów medycznych, przyrządy w postaci zatyczek do ochrony uszu, pończochy przeciw żylakom, prezerwatywy, środki antykoncepcyjne niechemiczne, termometry do celów medycznych.

(111) **267909** (220) 2013 08 30 (210) 418427  
(151) 2014 05 23 (441) 2013 12 09  
(732) WÓDKA POLSKA SPÓŁKA Z OGRANICZONĄ ODPOWIEDZIALNOŚCIĄ SPÓŁKA KOMANDYTOWA, Lublin, PL.  
(540)



Kolor znaku: złoty, biały, czerwony  
(531) 7.1.1, 24.1.5, 24.9.1, 27.5.1, 29.1.13  
(510), (511) **33** wyroby i napoje alkoholowe.

(111) **267910** (220) 2013 09 04 (210) 418535  
(151) 2014 06 11 (441) 2013 12 23  
(732) VISET SPÓŁKA Z OGRANICZONĄ ODPOWIEDZIALNOŚCIĄ, Poznań, PL.  
(540) VISET  
(510), (511) **36** usługi w zakresie udzielania kredytów.

(111) **267911** (220) 2013 09 06 (210) 418657  
(151) 2014 05 30 (441) 2013 12 23  
(732) PLAY BRAND MANAGEMENT LIMITED, Limassol, CY.  
(540) FORMUŁA VIP UNLIMITED  
(510), (511) **09** aparaty telefoniczne systemu telefonii komórkowej, urządzenia do nadawania, przekazywania i odbioru w systemie telefonii komórkowej, aparaty do rejestracji, przekazu i odtwarzania dźwięków i obrazów, urządzenia do przetwarzania informacji, urządzenia współpracujące z komputerami w zakresie przekazywania dźwięku i obrazu, oprogramowanie do gier, urządzenia do gier działające z zewnętrznym ekranem wyświetlającym, czyste i zapisane magnetyczne nośniki danych, audio i video, obudowy komórkowe, uchwyty i pokrowce do telefonów komórkowych, nagrane płyty

kompaktowe, płyty DVD i CD ROM, nagrane taśmy video, nagrane płyty video i nagrania audiowizualne, grafiki na tapetę, wygaszacze ekranu, **35** reklama, organizacja kampanii reklamowych, wynajem i sprzedaż miejsca i czasu na reklamy, usługi w zakresie dystrybucji i doręczania prospektów reklamowych, ofert sprzedaży i próbek reklamowych, również za pośrednictwem sieci teleinformatycznych-Internetu, pośrednictwo w sprzedaży towarów za pośrednictwem Internetu, usługi rejestrowania, kompilacji, systematyzacji pisemnych informacji, tekstów reklamowych dostosowanych do indywidualnych wymagań odbiorcy; usługi świadczone w systemie on-line; prowadzenie kupna i sprzedaży, sprzedaży aukcyjnej i promocyjnej oraz sklepu internetowego dla sprzedaży towarów tj. aparaty telefoniczne systemu telefonii komórkowej, urządzenia do nadawania, przekazywania i odbioru w systemie telefonii komórkowej, aparaty do rejestracji, przekazu i odtwarzania dźwięków i obrazów, urządzenia do przetwarzania informacji, urządzenia współpracujące z komputerami w zakresie przekazywania dźwięku i obrazu, oprogramowanie do gier, urządzenia do gier działające z zewnętrznym ekranem wyświetlającym, czyste i zapisane magnetyczne nośniki danych, audio i video, obudowy komórkowe, uchwyty i pokrowce do telefonów komórkowych, nagrane płyty kompaktowe, płyty DVD i CD ROM, nagrane taśmy video, nagrane płyty video i nagrania audiowizualne, grafiki na tapetę jako oprogramowania, wygaszacze ekranu jako oprogramowania, **38** usługi telekomunikacyjne w zakresie: usługi w zakresie telekomunikacji komórkowej; usługi przesyłania i pobierania danych, wiadomości, dźwięku i obrazu przez portale telekomunikacyjne; usługi przesyłania i pobierania danych, wiadomości, dźwięku i obrazu przez portale internetowe; usługi w zakresie sieci telekomunikacji komórkowej; usługi dostępu Internetu; usługi pobierania i wysyłania poczty elektronicznej, natychmiastowego powiadomienia i wiadomości tekstowych; usługi przesyłania informacji głosowej, tekstowej i obrazkowej w sieciach telekomunikacyjnych; usługi informacyjne i doradcze dotyczące którychkolwiek z wyżej wymienionych usług; przesyłanie informacji tekstowej i obrazowej za pośrednictwem komputerów i sieci informatycznych, przekazywanie danych przy pomocy terminali komputerowych, przesyłanie wiadomości, danych, głosu i obrazu za pomocą przekazu satelitarne-go, usługi przekazywania poczty elektronicznej za pośrednictwem sieci telefonii komórkowej i telefonów komórkowych, udostępnianie połączeń z sieciami informatycznymi, wypożyczanie urządzeń służących do przekazywania głosu, obrazu i danych za pomocą telefonii analogowej, cyfrowej, satelitarnej, udostępnianie stron internetowych za pośrednictwem telefonii komórkowej bezpośrednio na wyświetlaczu aparatu telefonicznego; przekazywanie pisemnych informacji za pośrednictwem sieci telefonicznych, Internetu; dostarczanie pakietów informacji.

(111) **267912** (220) 2013 09 06 (210) 418658  
 (151) 2014 05 30 (441) 2013 12 23  
 (732) PLAY BRAND MANAGEMENT LIMITED, Limassol, CY.  
 (540)



Kolor znaku: srebrny, fioletowy, biały, czerwony

(531) 26.4.4, 26.4.18, 27.5.1, 29.1.14  
 (510), (511) **09** aparaty telefoniczne systemu telefonii komórkowej, urządzenia do nadawania, przekazywania i odbioru w systemie telefonii komórkowej, aparaty do rejestracji, przekazu i odtwarzania dźwięków i obrazów, urządzenia do przetwarzania informacji, urządzenia współpracujące z komputerami w zakresie przekazywania dźwięku i obrazu, oprogramowanie do gier, urządzenia do gier działające z zewnętrznym ekranem wyświetlającym, czyste i zapisane magnetyczne nośniki danych, audio i video, obudowy komórkowe, uchwyty i pokrowce do telefonów komórkowych, nagrane płyty kompaktowe, płyty DVD i CD ROM, nagrane taśmy video, nagrane płyty video i nagrania audiowizualne, grafiki na tapetę, wygaszacze

ekranu, **35** reklama, organizacja kampanii reklamowych, wynajem i sprzedaż miejsca i czasu na reklamy, usługi w zakresie dystrybucji i doręczania prospektów reklamowych, ofert sprzedaży i próbek reklamowych, również za pośrednictwem sieci teleinformatycznych-Internetu, pośrednictwo w sprzedaży towarów za pośrednictwem Internetu, usługi rejestrowania, kompilacji, systematyzacji pisemnych informacji, tekstów reklamowych dostosowanych do indywidualnych wymagań odbiorcy; usługi świadczone w systemie on-line; prowadzenie kupna i sprzedaży, sprzedaży aukcyjnej i promocyjnej oraz sklepu internetowego dla sprzedaży towarów tj. aparaty telefoniczne systemu telefonii komórkowej, urządzenia do nadawania, przekazywania i odbioru w systemie telefonii komórkowej, aparaty do rejestracji, przekazu i odtwarzania dźwięków i obrazów, urządzenia do przetwarzania informacji, urządzenia współpracujące z komputerami w zakresie przekazywania dźwięku i obrazu, oprogramowanie do gier, urządzenia do gier działające z zewnętrznym ekranem wyświetlającym, czyste i zapisane magnetyczne nośniki danych, audio i video, obudowy komórkowe, uchwyty i pokrowce do telefonów komórkowych, nagrane płyty kompaktowe, płyty DVD i CD ROM, nagrane taśmy video, nagrane płyty video i nagrania audiowizualne, grafiki na tapetę jako oprogramowania, wygaszacze ekranu jako oprogramowania, **38** usługi telekomunikacyjne w zakresie: usługi w zakresie telekomunikacji komórkowej; usługi przesyłania i pobierania danych, wiadomości, dźwięku i obrazu przez portale telekomunikacyjne; usługi przesyłania i pobierania danych, wiadomości, dźwięku i obrazu przez portale internetowe; usługi w zakresie sieci telekomunikacji komórkowej; usługi dostępu Internetu; usługi pobierania i wysyłania poczty elektronicznej, natychmiastowego powiadomienia i wiadomości tekstowych; usługi przesyłania informacji głosowej, tekstowej i obrazkowej w sieciach telekomunikacyjnych; usługi informacyjne i doradcze dotyczące którychkolwiek z wyżej wymienionych usług; przesyłanie informacji tekstowej i obrazowej za pośrednictwem komputerów i sieci informatycznych, przekazywanie danych przy pomocy terminali komputerowych, przesyłanie wiadomości, danych, głosu i obrazu za pomocą przekazu satelitarne-go, usługi przekazywania poczty elektronicznej za pośrednictwem sieci telefonii komórkowej i telefonów komórkowych, udostępnianie połączeń z sieciami informatycznymi, wypożyczanie urządzeń służących do przekazywania głosu, obrazu i danych za pomocą telefonii analogowej, cyfrowej, satelitarnej, udostępnianie stron internetowych za pośrednictwem telefonii komórkowej bezpośrednio na wyświetlaczu aparatu telefonicznego; przekazywanie pisemnych informacji za pośrednictwem sieci telefonicznych, Internetu; dostarczanie pakietów informacji.

(111) **267913** (220) 2013 09 06 (210) 418659  
 (151) 2014 05 30 (441) 2013 12 23  
 (732) PLAY BRAND MANAGEMENT LIMITED, Limassol, CY.  
 (540)



Kolor znaku: srebrny, fioletowy, biały, czerwony

(531) 26.4.4, 26.4.18, 27.5.1, 29.1.14  
 (510), (511) **09** aparaty telefoniczne systemu telefonii komórkowej, urządzenia do nadawania, przekazywania i odbioru w systemie telefonii komórkowej, aparaty do rejestracji, przekazu i odtwarzania dźwięków i obrazów, urządzenia do przetwarzania informacji, urządzenia współpracujące z komputerami w zakresie przekazywania dźwięku i obrazu, oprogramowanie do gier, urządzenia do gier działające z zewnętrznym ekranem wyświetlającym, czyste i zapisane magnetyczne nośniki danych, audio i video, obudowy komórkowe, uchwyty i pokrowce do telefonów komórkowych, nagrane płyty kompaktowe, płyty DVD i CD ROM, nagrane taśmy video, nagrane płyty video i nagrania audiowizualne, grafiki na tapetę, wygaszacze ekranu, **35** reklama, organizacja kampanii reklamowych, wynajem i sprzedaż miejsca i czasu na reklamy, usługi w zakresie dystrybucji

i doręczania prospektów reklamowych, ofert sprzedaży i próbek reklamowych, również za pośrednictwem sieci teleinformatycznych-Internetu, pośrednictwo w sprzedaży towarów za pośrednictwem Internetu, usługi rejestrowania, kompilacji, systematyzacji pisemnych informacji, tekstów reklamowych dostosowanych do indywidualnych wymagań odbiorcy; usługi świadczone w systemie on-line; prowadzenie kupna i sprzedaży, sprzedaży aukcyjnej i promocyjnej oraz sklepu internetowego dla sprzedaży towarów tj. aparaty telefoniczne systemu telefonii komórkowej, urządzenia do nadawania, przekazywania i odbioru w systemie telefonii komórkowej, aparaty do rejestracji, przekazu i odtwarzania dźwięków i obrazów, urządzenia do przetwarzania informacji, urządzenia współpracujące z komputerami w zakresie przekazywania dźwięku i obrazu, oprogramowanie do gier, urządzenia do gier działające z zewnętrznym ekranem wyświetlającym, czyste i zapisane magnetyczne nośniki danych, audio i video, obudowy komórkowe, uchwyty i pokrowce do telefonów komórkowych, nagrane płyty kompaktowe, płyty DVD i CD ROM, nagrane taśmy video, nagrane płyty video i nagrania audiowizualne, grafiki na tapetę jako oprogramowania, wygaszacze ekranu jako oprogramowania, **38** usługi telekomunikacyjne w zakresie: usługi w zakresie telekomunikacji komórkowej; usługi przesyłania i pobierania danych, wiadomości, dźwięku i obrazu przez portale telekomunikacyjne; usługi przesyłania i pobierania danych, wiadomości, dźwięku i obrazu przez portale internetowe; usługi w zakresie sieci telekomunikacji komórkowej; usługi dostępu Internetu; usługi pobierania i wysyłania poczty elektronicznej, natychmiastowego powiadomienia i wiadomości tekstowych; usługi przesyłania informacji głosowej, tekstowej i obrazkowej w sieciach telekomunikacyjnych; usługi informacyjne i doradcze dotyczące którychkolwiek z wyżej wymienionych usług; przesyłanie informacji tekstowej i obrazowej za pośrednictwem komputerów i sieci informatycznych, przekazywanie danych przy pomocy terminali komputerowych, przesyłanie wiadomości, danych, głosu i obrazu za pomocą przekazu satelitarne-go, usługi przekazywania poczty elektronicznej za pośrednictwem sieci telefonii komórkowej i telefonów komórkowych, udostępnianie połączeń z sieciami informatycznymi, wypożyczanie urządzeń służących do przekazywania głosu, obrazu i danych za pomocą telefonii analogowej, cyfrowej, satelitarnej, udostępnianie stron internetowych za pośrednictwem telefonii komórkowej bezpośrednio na wyświetlaczu aparatu telefonicznego; przekazywanie pisemnych informacji za pośrednictwem sieci telefonicznych, Internetu; dostarczanie pakietów informacji.

(111) **267914** (220) 2013 09 06 (210) 418660  
 (151) 2014 05 30 (441) 2013 12 23  
 (732) PLAY BRAND MANAGEMENT LIMITED, Limassol, CY.  
 (540)



Kolor znaku: srebrny, fioletowy, biały, czerwony

(531) 26.4.4, 26.4.18, 27.5.1, 29.1.14

(510), (511) **09** aparaty telefoniczne systemu telefonii komórkowej, urządzenia do nadawania, przekazywania i odbioru w systemie telefonii komórkowej, aparaty do rejestracji, przekazu i odtwarzania dźwięków i obrazów, urządzenia do przetwarzania informacji, urządzenia współpracujące z komputerami w zakresie przekazywania dźwięku i obrazu, oprogramowanie do gier, urządzenia do gier działające z zewnętrznym ekranem wyświetlającym, czyste i zapisane magnetyczne nośniki danych, audio i video, obudowy komórkowe, uchwyty i pokrowce do telefonów komórkowych, nagrane płyty kompaktowe, płyty DVD i CD ROM, nagrane taśmy video, nagrane płyty video i nagrania audiowizualne, grafiki na tapetę, wygaszacze ekranu, **35** reklama, organizacja kampanii reklamowych, wynajem i sprzedaż miejsca i czasu na reklamy, usługi w zakresie dystrybucji i doręczania prospektów reklamowych, ofert sprzedaży i próbek reklamowych, również za pośrednictwem sieci teleinformatycznych-

Internetu, pośrednictwo w sprzedaży towarów za pośrednictwem Internetu, usługi rejestrowania, kompilacji, systematyzacji pisemnych informacji, tekstów reklamowych dostosowanych do indywidualnych wymagań odbiorcy; usługi świadczone w systemie on-line; prowadzenie kupna i sprzedaży, sprzedaży aukcyjnej i promocyjnej oraz sklepu internetowego dla sprzedaży towarów tj. aparaty telefoniczne systemu telefonii komórkowej, urządzenia do nadawania, przekazywania i odbioru w systemie telefonii komórkowej, aparaty do rejestracji, przekazu i odtwarzania dźwięków i obrazów, urządzenia do przetwarzania informacji, urządzenia współpracujące z komputerami w zakresie przekazywania dźwięku i obrazu, oprogramowanie do gier, urządzenia do gier działające z zewnętrznym ekranem wyświetlającym, czyste i zapisane magnetyczne nośniki danych, audio i video, obudowy komórkowe, uchwyty i pokrowce do telefonów komórkowych, nagrane płyty kompaktowe, płyty DVD i CD ROM, nagrane taśmy video, nagrane płyty video i nagrania audiowizualne, grafiki na tapetę jako oprogramowania, wygaszacze ekranu jako oprogramowania, **38** usługi telekomunikacyjne w zakresie: usługi w zakresie telekomunikacji komórkowej; usługi przesyłania i pobierania danych, wiadomości, dźwięku i obrazu przez portale telekomunikacyjne; usługi przesyłania i pobierania danych, wiadomości, dźwięku i obrazu przez portale internetowe; usługi w zakresie sieci telekomunikacji komórkowej; usługi dostępu Internetu; usługi pobierania i wysyłania poczty elektronicznej, natychmiastowego powiadomienia i wiadomości tekstowych; usługi przesyłania informacji głosowej, tekstowej i obrazkowej w sieciach telekomunikacyjnych; usługi informacyjne i doradcze dotyczące którychkolwiek z wyżej wymienionych usług; przesyłanie informacji tekstowej i obrazowej za pośrednictwem komputerów i sieci informatycznych, przekazywanie danych przy pomocy terminali komputerowych, przesyłanie wiadomości, danych, głosu i obrazu za pomocą przekazu satelitarne-go, usługi przekazywania poczty elektronicznej za pośrednictwem sieci telefonii komórkowej i telefonów komórkowych, udostępnianie połączeń z sieciami informatycznymi, wypożyczanie urządzeń służących do przekazywania głosu, obrazu i danych za pomocą telefonii analogowej, cyfrowej, satelitarnej, udostępnianie stron internetowych za pośrednictwem telefonii komórkowej bezpośrednio na wyświetlaczu aparatu telefonicznego; przekazywanie pisemnych informacji za pośrednictwem sieci telefonicznych, Internetu; dostarczanie pakietów informacji.

(111) **267915** (220) 2013 09 06 (210) 418662  
 (151) 2014 05 30 (441) 2013 12 23  
 (732) PLAY BRAND MANAGEMENT LIMITED, Limassol, CY.  
 (540)



Kolor znaku: srebrny, fioletowy, biały, czerwony

(531) 26.4.4, 26.4.18, 27.5.1, 29.1.14

(510), (511) **09** aparaty telefoniczne systemu telefonii komórkowej, urządzenia do nadawania, przekazywania i odbioru w systemie telefonii komórkowej, aparaty do rejestracji, przekazu i odtwarzania dźwięków i obrazów, urządzenia do przetwarzania informacji, urządzenia współpracujące z komputerami w zakresie przekazywania dźwięku i obrazu, oprogramowanie do gier, urządzenia do gier działające z zewnętrznym ekranem wyświetlającym, czyste i zapisane magnetyczne nośniki danych, audio i video, obudowy komórkowe, uchwyty i pokrowce do telefonów komórkowych, nagrane płyty kompaktowe, płyty DVD i CD ROM, nagrane taśmy video, nagrane płyty video i nagrania audiowizualne, grafiki na tapetę, wygaszacze ekranu, **35** reklama, organizacja kampanii reklamowych, wynajem i sprzedaż miejsca i czasu na reklamy, usługi w zakresie dystrybucji i doręczania prospektów reklamowych, ofert sprzedaży i próbek reklamowych, również za pośrednictwem sieci teleinformatycznych-Internetu, pośrednictwo w sprzedaży towarów za pośrednictwem Internetu, usługi rejestrowania, kompilacji, systematyzacji pisem-

nych informacji, tekstów reklamowych dostosowanych do indywidualnych wymagań odbiorcy; usługi świadczone w systemie on-line; prowadzenie kupna i sprzedaży, sprzedaży aukcyjnej i promocyjnej oraz sklepu internetowego dla sprzedaży towarów tj. aparaty telefoniczne systemu telefonii komórkowej, urządzenia do nadawania, przekazywania i odbioru w systemie telefonii komórkowej, aparaty do rejestracji, przekazu i odtwarzania dźwięków i obrazów, urządzenia do przetwarzania informacji, urządzenia współpracujące z komputerami w zakresie przekazywania dźwięku i obrazu, oprogramowanie do gier, urządzenia do gier działające z zewnętrznym ekranem wyświetlającym, czyste i zapisane magnetyczne nośniki danych, audio i video, obudowy komórkowe, uchwyty i pokrowce do telefonów komórkowych, nagrane płyty kompaktowe, płyty DVD i CD ROM, nagrane taśmy wideo, nagrane płyty wideo i nagrania audiowizualne, grafiki na tapetę jako oprogramowania, wygaszacze ekranu jako oprogramowania, **38** usługi telekomunikacyjne w zakresie: usługi w zakresie telekomunikacji komórkowej; usługi przesyłania i pobierania danych, wiadomości, dźwięku i obrazu przez portale telekomunikacyjne; usługi przesyłania i pobierania danych, wiadomości, dźwięku i obrazu przez portale internetowe; usługi w zakresie sieci telekomunikacji komórkowej; usługi dostępu Internetu; usługi pobierania i wysyłania poczty elektronicznej, natychmiastowego powiadomienia i wiadomości tekstowych; usługi przesyłania informacji głosowej, tekstowej i obrazkowej w sieciach telekomunikacyjnych; usługi informacyjne i doradcze dotyczące którychkolwiek z wyżej wymienionych usług; przesyłanie informacji tekstowej i obrazowej za pośrednictwem komputerów i sieci informatycznych, przekazywanie danych przy pomocy terminali komputerowych, przesyłanie wiadomości, danych, głosu i obrazu za pomocą przekazu satelitarne-go, usługi przekazywania poczty elektronicznej za pośrednictwem sieci telefonii komórkowej i telefonów komórkowych, udostępnianie połączeń z sieciami informatycznymi, wypożyczanie urządzeń służących do przekazywania głosu, obrazu i danych za pomocą telefonii analogowej, cyfrowej, satelitarnej, udostępnianie stron internetowych za pośrednictwem telefonii komórkowej bezpośrednio na wyświetlaczu aparatu telefonicznego; przekazywanie pisemnych informacji za pośrednictwem sieci telefonicznych, Internetu; dostarczanie pakietów informacji.

(111) **267916** (220) 2013 09 06 (210) 418663  
 (151) 2014 05 30 (441) 2013 12 23  
 (732) PLAY BRAND MANAGEMENT LIMITED, Limassol, CY.  
 (540)



Kolor znaku: srebrny, fioletowy, biały, czerwony  
 (531) 26.4.4, 26.4.18, 27.5.1, 29.1.14

(510), (511) **09** aparaty telefoniczne systemu telefonii komórkowej, urządzenia do nadawania, przekazywania i odbioru w systemie telefonii komórkowej, aparaty do rejestracji, przekazu i odtwarzania dźwięków i obrazów, urządzenia do przetwarzania informacji, urządzenia współpracujące z komputerami w zakresie przekazywania dźwięku i obrazu, oprogramowanie do gier, urządzenia do gier działające z zewnętrznym ekranem wyświetlającym, czyste i zapisane magnetyczne nośniki danych, audio i video, obudowy komórkowe, uchwyty i pokrowce do telefonów komórkowych, nagrane płyty kompaktowe, płyty DVD i CD ROM, nagrane taśmy wideo, nagrane płyty wideo i nagrania audiowizualne, grafiki na tapetę, wygaszacze ekranu, **35** reklama, organizacja kampanii reklamowych, wynajem i sprzedaż miejsca i czasu na reklamy, usługi w zakresie dystrybucji i doręczania prospektów reklamowych, ofert sprzedaży i próbek reklamowych, również za pośrednictwem sieci teleinformatycznych-Internetu, pośrednictwo w sprzedaży towarów za pośrednictwem Internetu, usługi rejestrowania, kompilacji, systematyzacji pisemnych informacji, tekstów reklamowych dostosowanych do indywidualnych wymagań odbiorcy; usługi świadczone w systemie on-line;

prowadzenie kupna i sprzedaży, sprzedaży aukcyjnej i promocyjnej oraz sklepu internetowego dla sprzedaży towarów tj. aparaty telefoniczne systemu telefonii komórkowej, urządzenia do nadawania, przekazywania i odbioru w systemie telefonii komórkowej, aparaty do rejestracji, przekazu i odtwarzania dźwięków i obrazów, urządzenia do przetwarzania informacji, urządzenia współpracujące z komputerami w zakresie przekazywania dźwięku i obrazu, oprogramowanie do gier, urządzenia do gier działające z zewnętrznym ekranem wyświetlającym, czyste i zapisane magnetyczne nośniki danych, audio i video, obudowy komórkowe, uchwyty i pokrowce do telefonów komórkowych, nagrane płyty kompaktowe, płyty DVD i CD ROM, nagrane taśmy wideo, nagrane płyty wideo i nagrania audiowizualne, grafiki na tapetę jako oprogramowania, wygaszacze ekranu jako oprogramowania, **38** usługi telekomunikacyjne w zakresie: usługi w zakresie telekomunikacji komórkowej; usługi przesyłania i pobierania danych, wiadomości, dźwięku i obrazu przez portale telekomunikacyjne; usługi przesyłania i pobierania danych, wiadomości, dźwięku i obrazu przez portale internetowe; usługi w zakresie sieci telekomunikacji komórkowej; usługi dostępu Internetu; usługi pobierania i wysyłania poczty elektronicznej, natychmiastowego powiadomienia i wiadomości tekstowych; usługi przesyłania informacji głosowej, tekstowej i obrazkowej w sieciach telekomunikacyjnych; usługi informacyjne i doradcze dotyczące którychkolwiek z wyżej wymienionych usług; przesyłanie informacji tekstowej i obrazowej za pośrednictwem komputerów i sieci informatycznych, przekazywanie danych przy pomocy terminali komputerowych, przesyłanie wiadomości, danych, głosu i obrazu za pomocą przekazu satelitarne-go, usługi przekazywania poczty elektronicznej za pośrednictwem sieci telefonii komórkowej i telefonów komórkowych, udostępnianie połączeń z sieciami informatycznymi, wypożyczanie urządzeń służących do przekazywania głosu, obrazu i danych za pomocą telefonii analogowej, cyfrowej, satelitarnej, udostępnianie stron internetowych za pośrednictwem telefonii komórkowej bezpośrednio na wyświetlaczu aparatu telefonicznego; przekazywanie pisemnych informacji za pośrednictwem sieci telefonicznych, Internetu; dostarczanie pakietów informacji.

(111) **267917** (220) 2013 09 06 (210) 418664  
 (151) 2014 05 30 (441) 2013 12 23  
 (732) PLAY BRAND MANAGEMENT LIMITED, Limassol, CY.  
 (540)



Kolor znaku: srebrny, fioletowy, biały, czerwony

(531) 26.4.4, 26.4.18, 27.5.1, 29.1.14

(510), (511) **09** aparaty telefoniczne systemu telefonii komórkowej, urządzenia do nadawania, przekazywania i odbioru w systemie telefonii komórkowej, aparaty do rejestracji, przekazu i odtwarzania dźwięków i obrazów, urządzenia do przetwarzania informacji, urządzenia współpracujące z komputerami w zakresie przekazywania dźwięku i obrazu, oprogramowanie do gier, urządzenia do gier działające z zewnętrznym ekranem wyświetlającym, czyste i zapisane magnetyczne nośniki danych, audio i video, obudowy komórkowe, uchwyty i pokrowce do telefonów komórkowych, nagrane płyty kompaktowe, płyty DVD i CD ROM, nagrane taśmy wideo, nagrane płyty wideo i nagrania audiowizualne, grafiki na tapetę, wygaszacze ekranu, **35** reklama, organizacja kampanii reklamowych, wynajem i sprzedaż miejsca i czasu na reklamy, usługi w zakresie dystrybucji i doręczania prospektów reklamowych, ofert sprzedaży i próbek reklamowych, również za pośrednictwem sieci teleinformatycznych-Internetu, pośrednictwo w sprzedaży towarów za pośrednictwem Internetu, usługi rejestrowania, kompilacji, systematyzacji pisemnych informacji, tekstów reklamowych dostosowanych do indywidualnych wymagań odbiorcy; usługi świadczone w systemie on-line; prowadzenie kupna i sprzedaży, sprzedaży aukcyjnej i promocyjnej oraz sklepu internetowego dla sprzedaży towarów tj. aparaty tele-



foniczne systemu telefonii komórkowej, urządzenia do nadawania, przekazywania i odbioru w systemie telefonii komórkowej, aparaty do rejestracji, przekazu i odtwarzania dźwięków i obrazów, urządzenia do przetwarzania informacji, urządzenia współpracujące z komputerami w zakresie przekazywania dźwięku i obrazu, oprogramowanie do gier, urządzenia do gier działające z zewnętrznym ekranem wyświetlającym, czyste i zapisane magnetyczne nośniki danych, audio i video, obudowy komórkowe, uchwyty i pokrowce do telefonów komórkowych, nagrane płyty kompaktowe, płyty DVD i CD ROM, nagrane taśmy wideo, nagrane płyty wideo i nagrania audiowizualne, grafiki na tapetę jako oprogramowania, wygaszacze ekranu jako oprogramowania, **38** usługi telekomunikacyjne w zakresie: usługi w zakresie telekomunikacji komórkowej; usługi przesyłania i pobierania danych, wiadomości, dźwięku i obrazu przez portale telekomunikacyjne; usługi przesyłania i pobierania danych, wiadomości, dźwięku i obrazu przez portale internetowe; usługi w zakresie sieci telekomunikacji komórkowej; usługi dostępu Internetu; usługi pobierania i wysyłania poczty elektronicznej, natychmiastowego powiadamiania i wiadomości tekstowych; usługi przesyłania informacji głosowej, tekstowej i obrazkowej w sieciach telekomunikacyjnych; usługi informacyjne i doradcze dotyczące którychkolwiek z wyżej wymienionych usług; przesyłanie informacji tekstowej i obrazowej za pośrednictwem komputerów i sieci informatycznych, przekazywanie danych przy pomocy terminali komputerowych, przesyłanie wiadomości, danych, głosu i obrazu za pomocą przekazu satelitarne-go, usługi przekazywania poczty elektronicznej za pośrednictwem sieci telefonii komórkowej i telefonów komórkowych, udostępnianie połączeń z sieciami informatycznymi, wypożyczanie urządzeń służących do przekazywania głosu, obrazu i danych za pomocą telefonii analogowej, cyfrowej, satelitarnej, udostępnianie stron internetowych za pośrednictwem telefonii komórkowej bezpośrednio na wyświetlaczu aparatu telefonicznego; przekazywanie pisemnych informacji za pośrednictwem sieci telefonicznych, Internetu; dostarczanie pakietów informacji.

(111) **267918** (220) 2013 09 06 (210) 418666  
 (151) 2014 05 30 (441) 2013 12 23  
 (732) PLAY BRAND MANAGEMENT LIMITED, Limassol, CY.  
 (540)



Kolor znaku: srebrny, fioletowy, biały, czerwony

(531) 26.4.4, 26.4.17, 26.4.18, 27.5.1, 29.1.14  
 (510), (511) **09** aparaty telefoniczne systemu telefonii komórkowej, urządzenia do nadawania, przekazywania i odbioru w systemie telefonii komórkowej, aparaty do rejestracji, przekazu i odtwarzania dźwięków i obrazów, urządzenia do przetwarzania informacji, urządzenia współpracujące z komputerami w zakresie przekazywania dźwięku i obrazu, oprogramowanie do gier, urządzenia do gier działające z zewnętrznym ekranem wyświetlającym, czyste i zapisane magnetyczne nośniki danych, audio i video, obudowy komórkowe, uchwyty i pokrowce do telefonów komórkowych, nagrane płyty kompaktowe, płyty DVD i CD ROM, nagrane taśmy wideo, nagrane płyty wideo i nagrania audiowizualne, grafiki na tapetę, wygaszacze ekranu, **35** reklama, organizacja kampanii reklamowych, wynajem i sprzedaż miejsca i czasu na reklamy, usługi w zakresie dystrybucji i doręczania prospektów reklamowych, ofert sprzedaży i próbek reklamowych, również za pośrednictwem sieci teleinformatycznych-Internetu, pośrednictwo w sprzedaży towarów za pośrednictwem Internetu, usługi rejestrowania, kompilacji, systematyzacji pisemnych informacji, tekstów reklamowych dostosowanych do indywidualnych wymagań odbiorcy; usługi świadczone w systemie on-line; prowadzenie kupna i sprzedaży, sprzedaży aukcyjnej i promocyjnej oraz sklepu internetowego dla sprzedaży towarów tj. aparaty telefoniczne systemu telefonii komórkowej, urządzenia do nadawania, przekazywania i odbioru w systemie telefonii komórkowej, aparaty do rejestracji, przekazu i odtwarzania dźwięków i obrazów, urządzenia do przetwarzania informacji,

do rejestracji, przekazu i odtwarzania dźwięków i obrazów, urządzenia do przetwarzania informacji, urządzenia współpracujące z komputerami w zakresie przekazywania dźwięku i obrazu, oprogramowanie do gier, urządzenia do gier działające z zewnętrznym ekranem wyświetlającym, czyste i zapisane magnetyczne nośniki danych, audio i video, obudowy komórkowe, uchwyty i pokrowce do telefonów komórkowych, nagrane płyty kompaktowe, płyty DVD i CD ROM, nagrane taśmy wideo, nagrane płyty wideo i nagrania audiowizualne, grafiki na tapetę jako oprogramowania, wygaszacze ekranu jako oprogramowania, **38** usługi telekomunikacyjne w zakresie: usługi w zakresie telekomunikacji komórkowej; usługi przesyłania i pobierania danych, wiadomości, dźwięku i obrazu przez portale telekomunikacyjne; usługi przesyłania i pobierania danych, wiadomości, dźwięku i obrazu przez portale internetowe; usługi w zakresie sieci telekomunikacji komórkowej; usługi dostępu Internetu; usługi pobierania i wysyłania poczty elektronicznej, natychmiastowego powiadamiania i wiadomości tekstowych; usługi przesyłania informacji głosowej, tekstowej i obrazkowej w sieciach telekomunikacyjnych; usługi informacyjne i doradcze dotyczące którychkolwiek z wyżej wymienionych usług; przesyłanie informacji tekstowej i obrazowej za pośrednictwem komputerów i sieci informatycznych, przekazywanie danych przy pomocy terminali komputerowych, przesyłanie wiadomości, danych, głosu i obrazu za pomocą przekazu satelitarne-go, usługi przekazywania poczty elektronicznej za pośrednictwem sieci telefonii komórkowej i telefonów komórkowych, udostępnianie połączeń z sieciami informatycznymi, wypożyczanie urządzeń służących do przekazywania głosu, obrazu i danych za pomocą telefonii analogowej, cyfrowej, satelitarnej, udostępnianie stron internetowych za pośrednictwem telefonii komórkowej bezpośrednio na wyświetlaczu aparatu telefonicznego; przekazywanie pisemnych informacji za pośrednictwem sieci telefonicznych, Internetu; dostarczanie pakietów informacji.

(111) **267919** (220) 2013 09 06 (210) 418666  
 (151) 2014 05 30 (441) 2013 12 23  
 (732) PLAY BRAND MANAGEMENT LIMITED, Limassol, CY.  
 (540)



Kolor znaku: biały, fioletowy, szary

(531) 26.4.4, 26.4.17, 26.4.18, 27.5.1, 27.7.1, 29.1.13

(510), (511) **09** aparaty telefoniczne systemu telefonii komórkowej, urządzenia do nadawania, przekazywania i odbioru w systemie telefonii komórkowej, aparaty do rejestracji, przekazu i odtwarzania dźwięków i obrazów, urządzenia do przetwarzania informacji, urządzenia współpracujące z komputerami w zakresie przekazywania dźwięku i obrazu, oprogramowanie do gier, urządzenia do gier działające z zewnętrznym ekranem wyświetlającym, czyste i zapisane magnetyczne nośniki danych, audio i video, obudowy komórkowe, uchwyty i pokrowce do telefonów komórkowych, nagrane płyty kompaktowe, płyty DVD i CD ROM, nagrane taśmy wideo, nagrane płyty wideo i nagrania audiowizualne, grafiki na tapetę, wygaszacze ekranu; maszyny antenowe do telefonii bezprzewodowej, przewody telefoniczne; stacje bazowe telefonii komórkowej, **35** reklama, organizacja kampanii reklamowych, wynajem i sprzedaż miejsca i czasu na reklamy, usługi w zakresie dystrybucji i doręczania prospektów reklamowych, ofert sprzedaży i próbek reklamowych, również za pośrednictwem sieci teleinformatycznych-Internetu, pośrednictwo w sprzedaży towarów za pośrednictwem Internetu, usługi rejestrowania, kompilacji, systematyzacji pisemnych informacji, tekstów reklamowych dostosowanych do indywidualnych wymagań odbiorcy; usługi świadczone w systemie on-line; prowadzenie kupna i sprzedaży, sprzedaży aukcyjnej i promocyjnej oraz sklepu internetowego dla sprzedaży towarów tj. aparaty telefoniczne systemu telefonii komórkowej, urządzenia do nadawania, przekazywania i odbioru w systemie telefonii komórkowej, aparaty do rejestracji, przekazu i odtwarzania dźwięków i obrazów, urządzenia do przetwarzania informacji,

urządzenia współpracujące z komputerami w zakresie przekazywania dźwięku i obrazu, oprogramowanie do gier, urządzenia do gier działające z zewnętrznym ekranem wyświetlającym, czyste i zapisane magnetyczne nośniki danych, audio i video, obudowy komórkowe, uchwyty i pokrowce do telefonów komórkowych, nagrane płyty kompaktowe, płyty DVD i CD ROM, nagrane taśmy wideo, nagrane płyty wideo i nagrania audiowizualne, grafiki na tapetę jako oprogramowania, wygaszacze ekranu jako oprogramowania, **38** usługi telekomunikacyjne w zakresie: usługi w zakresie telekomunikacji komórkowej; usługi przesyłania i pobierania danych, wiadomości, dźwięku i obrazu przez portale telekomunikacyjne; usługi przesyłania i pobierania danych, wiadomości, dźwięku i obrazu przez portale internetowe; usługi w zakresie sieci telekomunikacji komórkowej; usługi dostępu Internetu; usługi pobierania i wysyłania poczty elektronicznej, natychmiastowego powiadamiania i wiadomości tekstowych; usługi przesyłania informacji głosowej, tekstowej i obrazkowej w sieciach telekomunikacyjnych; usługi informacyjne i doradcze dotyczące którychkolwiek z wyżej wymienionych usług; przesyłanie informacji tekstowej i obrazowej za pośrednictwem komputerów i sieci informatycznych, przekazywanie danych przy pomocy terminali komputerowych, przesyłanie wiadomości, danych, głosu i obrazu za pomocą przekazu satelitarnego, usługi przekazywania poczty elektronicznej za pośrednictwem sieci telefonii komórkowej i telefonów komórkowych, udostępnianie połączeń z sieciami informatycznymi, wypożyczanie urządzeń służących do przekazywania głosu, obrazu i danych za pomocą telefonii analogowej, cyfrowej, satelitarnej, udostępnianie stron internetowych za pośrednictwem telefonii komórkowej bezpośrednio na wyświetlaczu aparatu telefonicznego; przekazywanie pisemnych informacji za pośrednictwem sieci telefonicznych, Internetu; dostarczanie pakietów informacji, **42** prowadzenie portali internetowych i telekomunikacyjnych, w tym dostępnych bezpośrednio w telefonie komórkowym; tworzenie i utrzymywanie stron internetowych dla osób trzecich; aktualizacja, projektowanie, ulepszanie, instalacja, powielanie, wypożyczanie, utrzymanie oraz udostępnianie oprogramowania komputerowego, usługi w zakresie ochrony antywirusowej, projektowanie systemów komputerowych, programowanie komputerowe, doradztwo w zakresie projektowania stron internetowych, doradztwo w zakresie oprogramowania komputerowego, konwersja danych lub dokumentów na formę elektroniczną, udostępnianie miejsca na serwerach, hosting serwerów, dostarczanie wyszukiwarek internetowych, odzyskiwanie danych komputerowych.

(111) **267920** (220) 2013 09 06 (210) 418667  
 (151) 2014 05 30 (441) 2013 12 23  
 (732) PLAY BRAND MANAGEMENT LIMITED, Limassol, CY.  
 (540)



Kolor znaku: fioletowy, biały

(531) 26.4.4, 26.4.17, 26.4.18, 27.5.1, 27.7.1, 29.1.12  
 (510), (511) **09** aparaty telefoniczne systemu telefonii komórkowej, urządzenia do nadawania, przekazywania i odbioru w systemie telefonii komórkowej, aparaty do rejestracji, przekazu i odtwarzania dźwięków i obrazów, urządzenia do przetwarzania informacji, urządzenia współpracujące z komputerami w zakresie przekazywania dźwięku i obrazu, oprogramowanie do gier, urządzenia do gier działające z zewnętrznym ekranem wyświetlającym, czyste i zapisane magnetyczne nośniki danych, audio i video, obudowy komórkowe, uchwyty i pokrowce do telefonów komórkowych, nagrane płyty kompaktowe, płyty DVD i CD ROM, nagrane taśmy wideo, nagrane płyty wideo i nagrania audiowizualne, grafiki na tapetę, wygaszacze ekranu; maszyny antenowe do telefonii bezprzewodowej, przewody telefoniczne; stacje bazowe telefonii komórkowej, **35** reklama, organizacja kampanii reklamowych, wynajem i sprzedaż miejsca i czasu na reklamy, usługi w zakresie dystrybucji i doręczania prospektów

reklamowych, ofert sprzedaży i próbek reklamowych, również za pośrednictwem sieci teleinformatycznych-Internetu, pośrednictwo w sprzedaży towarów za pośrednictwem Internetu, usługi rejestrowania, kompilacji, systematyzacji pisemnych informacji, tekstów reklamowych dostosowanych do indywidualnych wymagań odbiorcy; usługi świadczone w systemie on-line; prowadzenie kupna i sprzedaży, sprzedaży aukcyjnej i promocyjnej oraz sklepu internetowego dla sprzedaży towarów tj. aparaty telefoniczne systemu telefonii komórkowej, urządzenia do nadawania, przekazywania i odbioru w systemie telefonii komórkowej, aparaty do rejestracji, przekazu i odtwarzania dźwięków i obrazów, urządzenia do przetwarzania informacji, urządzenia współpracujące z komputerami w zakresie przekazywania dźwięku i obrazu, oprogramowanie do gier, urządzenia do gier działające z zewnętrznym ekranem wyświetlającym, czyste i zapisane magnetyczne nośniki danych, audio i video, obudowy komórkowe, uchwyty i pokrowce do telefonów komórkowych, nagrane płyty kompaktowe, płyty DVD i CD ROM, nagrane taśmy wideo, nagrane płyty wideo i nagrania audiowizualne, grafiki na tapetę jako oprogramowania, wygaszacze ekranu jako oprogramowania, **38** usługi telekomunikacyjne w zakresie: usługi w zakresie telekomunikacji komórkowej; usługi przesyłania i pobierania danych, wiadomości, dźwięku i obrazu przez portale telekomunikacyjne; usługi przesyłania i pobierania danych, wiadomości, dźwięku i obrazu przez portale internetowe; usługi w zakresie sieci telekomunikacji komórkowej; usługi dostępu Internetu; usługi pobierania i wysyłania poczty elektronicznej, natychmiastowego powiadamiania i wiadomości tekstowych; usługi przesyłania informacji głosowej, tekstowej i obrazkowej w sieciach telekomunikacyjnych; usługi informacyjne i doradcze dotyczące którychkolwiek z wyżej wymienionych usług; przesyłanie informacji tekstowej i obrazowej za pośrednictwem komputerów i sieci informatycznych, przekazywanie danych przy pomocy terminali komputerowych, przesyłanie wiadomości, danych, głosu i obrazu za pomocą przekazu satelitarnego, usługi przekazywania poczty elektronicznej za pośrednictwem sieci telefonii komórkowej i telefonów komórkowych, udostępnianie połączeń z sieciami informatycznymi, wypożyczanie urządzeń służących do przekazywania głosu, obrazu i danych za pomocą telefonii analogowej, cyfrowej, satelitarnej, udostępnianie stron internetowych za pośrednictwem telefonii komórkowej bezpośrednio na wyświetlaczu aparatu telefonicznego; przekazywanie pisemnych informacji za pośrednictwem sieci telefonicznych, Internetu; dostarczanie pakietów informacji, **42** prowadzenie portali internetowych i telekomunikacyjnych, w tym dostępnych bezpośrednio w telefonie komórkowym; tworzenie i utrzymywanie stron internetowych dla osób trzecich; aktualizacja, projektowanie, ulepszanie, instalacja, powielanie, wypożyczanie, utrzymanie oraz udostępnianie oprogramowania komputerowego, usługi w zakresie ochrony antywirusowej, projektowanie systemów komputerowych, programowanie komputerowe, doradztwo w zakresie projektowania stron internetowych, doradztwo w zakresie oprogramowania komputerowego, konwersja danych lub dokumentów na formę elektroniczną, udostępnianie miejsca na serwerach, hosting serwerów, dostarczanie wyszukiwarek internetowych, odzyskiwanie danych komputerowych.

(111) **267921** (220) 2013 06 14 (210) 415442  
 (151) 2014 07 23 (441) 2013 09 30  
 (732) FEDERICO COBO SAN MIGUEL, Guarnizo, ES.  
 (540) COBO TANK  
 (510), (511) **12** przyczepy, ciężarówki, cysterny, ciężarówki cysternowe, lory cysternowe, wagony cysterny.

(111) **267922** (220) 2013 06 18 (210) 415589  
 (151) 2014 05 27 (441) 2013 09 30  
 (732) ROKO R I R KOWALSCY SPÓŁKA JAWNA, Dobra, PL.  
 (540) BOBUŚ  
 (510), (511) **03** chusteczki nasączone płynami kosmetycznymi, kosmetyki, preparaty do pielęgnacji skóry, waciki, wata do celów kosmetycznych, patyczki z waty, zestawy kosmetyków, mydła, **05** pieluchomajtki dziecięce [pielucho-majtki], pieluchy [pieluszki dziecięce].

(111) **267923** (220) 2008 05 12 (210) 340789  
 (151) 2013 12 16 (441) 2008 08 18  
 (732) AGENCJA ARTYSTYCZNA „GABART” LINDA PERKOWSKA, Białystok, PL.

(540)



Kolor znaku: pomarańczowy i jego odcienie, żółty i jego odcienie  
(531) 2.1.23, 27.5.1, 29.1.12

(510), (511) **09** nagrane płyty kompaktowe CD, DVD i kasety magneto-fonowe, magnetyczne i optyczne nośniki danych, dyski kompaktowe audio-video w tym płyty CD i DVD, kasety magnetofonowe, kasety video, płyty fonograficzne, płyty analogowe, płyty kompaktowe, taśmy magnetyczne i video, taśmy filmowe, płyty typu CD-Rom, zapisane nośniki informacji, płyty (dyski) z nagraniami, dyski magnetyczne, dyski (płyty) kompaktowe, dyski optyczne kompaktowe, dzwonki w serwisach sms-owych, **35** usługi agencji reklamowo-promocyjnej, profesjonalnego zarządzania działalnością kulturalno-artystyczną, agencji importowo-eksportowej, edycja tekstów i ogłoszeń, dystrybucja materiałów reklamowo-promocyjnych, reklama osób trzecich, produkcja reklam telewizyjnych, radiowych, kinowych, usługi poligraficzne, usługi reklamowe w formie reklam radiowych, telewizyjnych, prasowych, wizualnych, usługi w zakresie promocji pism i wydawnictw, dystrybucja materiałów reklamowych, prowadzenie interesów osób trzecich polegające na promocji zespołów muzycznych i zarządzaniu działalnością artystyczną, prowadzenie hurtowni z magnetycznymi nośnikami danych płytami kompaktowymi, analogowymi i fonograficznymi dyskami kompaktowymi, taśmami video i magnetycznymi, pośrednictwo handlowe, popularyzacja oraz promocja pism i wydawnictw, usługi reklamowe w zakresie reklamy towarów i usług, usługi menedżerskie w zakresie działalności artystycznej zespołów muzycznych.

(111) **267924** (220) 2008 07 17 (210) 343719  
(151) 2014 06 24 (441) 2008 10 27  
(732) HRM PARTNERS S.A., Warszawa, PL.  
(540)



Kolor znaku: ciemnoszary, niebieski

(531) 24.15.3, 27.5.1, 29.1.12

(510), (511) **42** prace badawczo-rozwojowe dla osób trzecich.

(111) **267925** (220) 2008 08 07 (210) 344632  
(151) 2014 06 13 (441) 2008 11 10  
(732) PPG Deco Polska Sp. z o.o., Wrocław, PL.  
(540) Dekoral Top Trendy  
(510), (511) **02** farby, lakiery, emalie, pokosty, bejce, koloranty, środki zabezpieczające drewno, **19** materiały budowlane niemetalowe.

(111) **267926** (220) 2008 08 07 (210) 344634  
(151) 2014 06 13 (441) 2008 11 10  
(732) PPG Deco Polska Sp. z o.o., Wrocław, PL.  
(540) Dekoral Fashion Top Trendy  
(510), (511) **02** farby, lakiery, emalie, pokosty, bejce, koloranty, środki zabezpieczające drewno, **19** materiały budowlane niemetalowe.

(111) **267927** (220) 2008 08 12 (210) 344767  
(151) 2014 03 28 (441) 2008 11 24  
(732) GRUPA DYNAMIC SPÓŁKA Z OGRANICZONĄ ODPOWIEDZIALNOŚCIĄ, Bielsko-Biała, PL.  
(540)



Kolor znaku: złoty

(531) 27.5.1, 29.1.2

(510), (511) **32** piwo; woda, woda mineralna, woda gazowana, woda stołowa, **33** ekstrakty alkoholowe, esencje alkoholowe, nalewki, koktajle, likiery, miód pitny, wódka, brandy, dżin, whisky, **35** badanie rynku, doradztwo w zakresie organizowania działalności gospodarczej, doradztwo w zakresie prowadzenia działalności gospodarczej, doradztwo w zakresie transakcji handlowych, organizowanie targów i wystaw handlowych i reklamowych.

(111) **267928** (220) 2008 08 12 (210) 344768  
(151) 2014 03 28 (441) 2008 11 24  
(732) GRUPA DYNAMIC SPÓŁKA Z OGRANICZONĄ ODPOWIEDZIALNOŚCIĄ, Bielsko-Biała, PL.  
(540)



Kolor znaku: złoty

(531) 27.5.1, 29.1.2

(510), (511) **32** piwo; woda, woda mineralna, woda gazowana, woda stołowa, **33** ekstrakty alkoholowe, esencje alkoholowe, nalewki, koktajle, likiery, miód pitny, wódka, brandy, dżin, whisky, **35** badanie rynku, doradztwo w zakresie organizowania działalności gospodarczej, doradztwo w zakresie prowadzenia działalności gospodarczej, doradztwo w zakresie transakcji handlowych, organizowanie targów i wystaw handlowych i reklamowych.

(111) **267929** (220) 2010 01 05 (210) 364737  
(151) 2014 06 24 (441) 2010 04 12  
(732) STOWARZYSZENIE AKCJA PARK SZCZYTNICKI, Wrocław, PL.  
(540)



Kolor znaku: złoty, niebieski, zielony, czarny

(531) 2.9.24, 5.3.11, 27.5.1, 29.1.14

(510), (511) **41** organizowanie i prowadzenie konferencji, kongresów, sympozjów, seminariów, organizowanie konkursów w zakresie edukacji i rozrywki, **42** badania chemiczne, badania w zakresie ochrony środowiska, planowanie urbanistyczne, architektura, badania geologiczne, ekspertyzy geologiczne, badania biologiczne, **44** chirurgia drzew, ogrodnictwo krajobrazowe, projektowanie krajobrazów.

(111) **267930** (220) 2010 12 23 (210) 379364  
(151) 2014 06 12 (441) 2011 03 28  
(732) POL-SKONE SPÓŁKA Z OGRANICZONĄ ODPOWIEDZIALNOŚCIĄ, Lublin, PL.  
(540) FIORI

(510), (511) **19** drzwi i okna niemetalowe, drzwiowe futryny niemetalowe, drzwiowe płyty niemetalowopółfabrykaty drewniane, drzwi drewniane, okna drewniane, profile drewniane, profile niemetalowe.

(111) **267931** (220) 2010 12 31 (210) 379622  
(151) 2014 03 28 (441) 2011 04 11  
(732) GENERALNA DYREKCJA DRÓG KRAJOWYCH I AUTOSTRAD, Warszawa, PL.  
(540)



Kolor znaku: czerwony, szary, biały

(531) 7.11.10, 27.5.1, 29.1.13

(510), (511) **09** urządzenia i przyrządy, w tym pomiarowe, sygnalizacyjne, kontrolne i kontrolno-sterujące; urządzenia do nagrywania, transmisji lub reprodukcji dźwięku lub obrazu; magnetyczne, cyfrowe i optyczne nośniki danych, płyty (dyski) z nagraniami; maszyny sprzedające automatyczne, w tym automaty biletowe, mechanizmy do urządzeń uruchamianych przez wrzucenie monety; maszyny liczące, bramki parkingowe uruchamiane monetami lub żetonami, czujniki, czytniki, w tym czytniki kodów kreskowych i znaków optycznych, drogowe światła i urządzenia sygnalizacyjne świetlne lub mechaniczne, dystrybutory automatyczne, dystrybutory paliwa na stacjach obsługi, elektryczne urządzenia kontrolno-sterujące, elektryczne urządzenia do otwierania drzwi, elektryczne urządzenia pomiarowe, elektryczne zamknięcia drzwiowe, elektroniczne etykiety na towarach, urządzenia do kontroli frankowania, instalacje elektryczne, informatyczne interfejsy komputerowe, karty inteligentne z obwodami scalonymi, zintegrowanymi, karty magnetyczne kodowane, kasy rejestrujące, kodery magnetyczne, oprogramowanie komputerowe nagrane, w tym komputerowe programy i systemy operacyjne, komputerowe urządzenia peryferyjne, sprzęt przetwarzający dane, komputery, urządzenia do komunikacji wewnętrznej, liczniki, parkometry, przyrządy nawigacyjne, pomiarowe, obserwacyjne, radary, tablice ogłoszeń elektroniczne, znaki drogowe świecące lub mechaniczne, taksometry, telefoniczne urządzenia nadawcze, trójkąty ostrzegawcze do pojazdów, urządzenia do automatycznego kierowania do pojazdów, urządzenia do liczenia i sortowania pieniędzy, urządzenia do nawigacji satelitarnej, urządzenia do przetwarzania informacji; zorganizowany zespół urządzeń i przyrządów, w tym automatów sprzedających, komputerów i osprzętu do przetwarzania danych wraz z oprogramowaniem, służący do elektronicznego lub manualnego poboru opłat, **12** pojazdy i urządzenia do poruszania się po ziemi, w powietrzu, po wodzie i po szynach, pojazdy silnikowe, pojazdy elektryczne, **16** wyroby z papieru i tektury, nie ujęte w innych klasach, materiały drukowane, bilety, kalendarze, mapy, materiały piśmienne, numeratory, odciskarki do kart kredytowych, nieelektryczne, papiernicze okładki i obwoluty, tablice ogłoszeniowe na afisze z kartonu lub papieru, sprzęt biurowy (z wyjątkiem mebli); materiały szkoleniowe i instruktażowe (z wyjątkiem aparatów); materiały z tworzyw sztucznych do pakowania (nie ujęte w innych klasach), matryce, **25** odzież, obuwie, nakrycia głowy, **35** reklama, informacja i doradztwo w zakresie prowadzenia i organizowania działalności gospodarczej, prowadzenie badań dotyczących działalności gospodarczej, administrowanie działalnością handlową lub usługową, zarządzanie działalnością handlową, usługową lub działalnością artystyczną, usługi reklamowe z wykorzystaniem wszystkich metod słownych, dźwiękowych, audiowizualnych, multimedialnych i internetowych, w tym dystrybucja i publikowanie materiałów reklamowych oraz reklama za pośrednictwem sieci komputerowej, usługi w zakresie opracowywania i organizowania programów promocyjnych, usługi organizowania, prowadzenia i obsługi wystaw oraz targów w celach handlowych lub reklamowych, usługi doradztwa dotyczącego targów i wystaw dla celów handlowych lub reklamowych, usługi badania opinii społecznej oraz rynku, usługi marketingowe, promocja sprzedaży dla osób trzecich, zestawianie, dla osób trzecich, w celach prezentacji i sprzedaży przez sklepy detaliczne, w tym sklepy wielobranżowe, sklepy hurtowe, stacje paliw, za pomocą katalogów przesłanych pocztą lub środkami komunikacji elektronicznej, przez strony internetowe lub telesklepy, towarów różnorodnego asortymentu, w tym artykułów spożywczych, artykułów przemysłowych i chemicznych, paliw, pojazdów i artykułów motoryzacyjnych, artykułów wyposażenia i aranżacji wnętrz, książek, prasy, multimedii, artykułów elektronicznych oraz artykułów gospodarstwa domowego, odzieży, obuwia i galanterii skórzanej; kreowanie wizerunku przedsiębiorstwa, towarów oraz usług, usługi tworzenia tekstów reklamowych i sponsorowanych, obróbka tekstów, komputerowe zarządzanie plikami i bazami danych, zarządzanie zbiorami informatycznymi, pozyskiwanie danych do komputerowych baz danych, systematyka danych w komputerowych bazach danych, dekoracja wystaw sklepowych, doradztwo w sprawach zarządzana personelem, rekrutacja personelu, pośrednictwo pracy, wynajmowanie powierzchni na cele reklamowe, reklama telewizyjna, wynajem czasu reklamowego we wszystkich środkach przekazu, wynajem dystrybutorów automatycznych, analizy kosztów, agencje eksportowo-importowe, zarobkowe zarządzanie w zakresie koncesjonowania dóbr i usług na rzecz osób trzecich, księgowość; pośrednictwo w zakresie nabywania usług telekomunikacyjnych, prezentowanie produktów

w mediach dla celów sprzedaży detalicznej, prognozy ekonomiczne; zarządzanie hotelami, zarządzanie zbiorami informatycznymi, **36** operacje finansowe, transakcje finansowe, usługi finansowe, informacje finansowe, informacje i doradztwo w sprawach ubezpieczeń, transfer elektroniczny kapitału, obsługa i emisja kart płatniczych, zarządzanie majątkiem, dzierżawa majątku nieruchomego, pośrednictwo w sprawach majątku nieruchomego, wycena majątku nieruchomego, usługi ściągania należności, w tym opłat drogowych, operacje bankowe, operacje walutowe, organizacja zbiórek, usługi ubezpieczeniowe, usługi powiernicze, operacje rozrachunkowości finansowej, ściąganie czynszów, administrowanie nieruchomościami, agencje celne, agencje ściągania wierzytelności, analizy finansowe, banki z dostępem bezpośrednim np. przez internet lub telefon [home banking], emisja bonów wartościowych, emisja czeków podróży, **37** instalacja, konserwacja i naprawa maszyn i urządzeń elektrycznych, eliminacja zakłóceń w instalacjach elektrycznych, instalowanie, konserwacja i naprawy komputerów, obsługa i naprawa pojazdów, oczyszczanie dróg, wynajem sprzętu do oczyszczania dróg, układanie nawierzchni drogowych, usługi stacji obsługi i naprawy samochodów, wulkanizacja opon, malowanie i naprawy znaków, informacja o naprawach, informacja budowlana, usługi budowlane, **38** telekomunikacja, łączność poprzez sieć światłowodów, łączność poprzez terminale komputerowe, łączność telefoniczna, łączność telegraficzna, łączność za pomocą telefonii komórkowej, przesyłanie informacji, informacja o telekomunikacji, agencje informacyjne, wypożyczanie czasu dostępu do światowej sieci, połączenie ze światową siecią komputerową za pośrednictwem telekomunikacji, przesyłanie informacji tekstowej i obrazowej za pomocą komputera, przydzielanie dostępu do baz danych, usługi operatorów sieciowych, w tym przydzielanie użytkownikowi dostępu do światowej sieci komputerowej, usługi udostępniania indywidualnym użytkownikom informacji i ofert usług, świadczone za pośrednictwem sieci komputerowej, głównie Internetu, transmisja satelitarna, usługi ogłoszeń elektronicznych w telekomunikacji, usługi poczty głosowej, wypożyczanie urządzeń do przesyłania informacji, wypożyczanie urządzeń telekomunikacyjnych, zlecenia przywoławcze przez radio, telefon lub inne środki łączności elektronicznej, **39** transport; pakowanie i składowanie towarów; organizowanie podróży, usługi nawigacji w transporcie, rezerwacja transportu, rezerwacja miejsc na podróż, pośrednictwo w transporcie, spedycja, składowanie, rozładunek, usługi ratownictwa, przewożenie ładunków, przeprowadzki, holowanie, w tym pomoc drogową w przypadku awarii pojazdu, wypożyczanie pojazdów, pilotowanie, pakowanie produktów, organizowanie wycieczek, magazynowanie elektronicznych nośników danych lub dokumentów, magazynowanie, informacja o ruchu drogowym, informacja o transporcie, informacja o składowaniu, dostarczanie korespondencji, przesyłek, transport i składowanie odpadów, wynajmowanie magazynów, wynajmowanie miejsc parkingowych, **41** edukacja, rozrywka, usługi w zakresie informacji o edukacji, rekreacji i imprezach rozrywkowych, organizowanie i obsługa imprez o charakterze edukacyjnym, naukowym, rozrywkowym i rekreacyjnym, zwłaszcza konferencji, kongresów, zjazdów, szkoleń, seminariów, wykładów, sympozjów, targów, wystaw oraz konkursów i loterii, usługi w zakresie organizacji czasu wolnego, usługi organizowania i prowadzenia klubów z dziedziny edukacji lub rozrywki, usługi publikowania książek, usługi publikowania katalogów, za wyjątkiem katalogów reklamowych, wydawnictw konferencyjnych, broszur, folderów i plakatów, usługi publikacji tekstów innych niż teksty reklamowe, udostępnianie publikacji elektronicznych on-line, nie do pobierania z sieci komputerowych, usługi projektowania inne niż do celów reklamowych, produkcja programów radiowych i telewizyjnych, usługi reporterskie, tłumaczenia, **42** naukowe i techniczne usługi i badania oraz ich projektowanie, przemysłowa analiza i badanie usług, projektowanie i rozwój komputerowego sprzętu i oprogramowania, analizy systemów komputerowych, architektura, usługi związane z projektowaniem graficznym w tym usługi artystów grafików, prace badawczo-rozwojowe dla osób trzecich, projektowanie budynków, dekoracja wnętrz, doradztwo budowlane, doradztwo w sprawach sprzętu komputerowego, doradztwo w zakresie oprogramowania komputerowego, doradztwo w zakresie planowania zużycia energii, elektroniczna konwersja danych lub programów, instalacje oprogramowania komputerowego, inżynieria techniczna, pomiary w tym: kalibrowanie i cechowanie, konserwacja oprogramowania komputerowego, kontrola jakości, konwersja danych lub dokumentów na formę elektroniczną, odzyskiwanie danych komputerowych, projektowanie opakowań,

opracowywanie projektów technicznych, projektowanie, aktualizacja, instalacja, konserwacja oraz powielanie oprogramowania komputerowego, wypożyczanie oprogramowania komputerowego, planowanie urbanistyczne, usługi związane z prognozami meteorologicznymi, projektowanie i analizy systemów komputerowych, wypożyczanie serwerów [hosting], testowanie materiałów, testowanie pojazdów, tworzenie i utrzymywanie stron internetowych dla osób trzecich, usługi komputerowe w zakresie ochrony antywirusowej, wynajmowanie i udostępnianie zasobów serwerów w sieciach komputerowych, wypożyczanie komputerów, wzornictwo przemysłowe, **45** biura rzeczy znalezionych, doradztwo w sprawach bezpieczeństwa, doradztwo w zakresie własności intelektualnej, kontrola bagaży dla celów bezpieczeństwa, usługi prawne w tym w zakresie licencjonowania programów komputerowych i rejestrowania nazw domen, licencjonowanie własności intelektualnej, monitoring systemów bezpieczeństwa i antywłamaniowych, usługi nadzoru w dziedzinie własności intelektualnej, usługi ochroniarskie, zarządzanie prawami autorskimi.

(111) **267932** (220) 2012 02 06 (210) 396265  
(151) 2014 06 30 (441) 2012 05 21  
(732) LUCEK ANNA, STRUMIŁŁO SŁAWOMIRA HOME SWEET HOME SPÓŁKA CYWILNA, Warszawa, PL.

(540) HOME SWEET HOME  
(510), (511) **20** meble biurowe, biurka [meble], bufety ruchome [meble], dekoracje przestawne, drzwi niemetalowe, drzwi do mebli, wysokie krzesła dla dzieci, fotele, hydrostatyczne łóżka nie do celów leczniczych, kanapy, kanapy otomany, karnisze do zasłon, klamki do drzwi niemetalowe, kojce dla dzieci, kołyski, komody, kontuary, wyroby koszykarskie, kredensy, kredensy kuchenne, krzesła, legowiska dla zwierząt domowych, leżaki, lustra, ławy [meble], łóżeczka dziecięce, materace, materace sprężynowe do łóżek, meble, meble biurowe, meble metalowe, meble szkolne, stopy wewnętrzne do okien, osłony kominkowe, podnóżki, [taborety], poduszki, postumenty pod doniczki na kwiaty, półki biblioteczne, pulpity [meble], ramy do obrazów, regały [meble], sekretery, serwantki, siedzenia [meble], skrzynki na zabawki, stoiska wystawowe, stoliki ruchome pod komputery, stoły meblowe, szezlongi, szyny do zasłon, toaletki [meble], wózki meblowe, zagłówek [meble], zagłówek wałki, **35** prowadzenie usług w zakresie badania rynku, informacji handlowej, porad udzielanych konsumentom, wycen handlowych, zarządzania w zakresie zamówień handlowych, oferowania w mediach produktów dla handlu detalicznego i usług prowadzenia sprzedaży w sklepie lub/i hurtowni produktów takich jak: poduszki, szlafroki kąpielowe, kwiaty cięte i doniczkowe, sztuczne kwiaty, doniczki i pojemniki na kwiaty, meble, meble ogrodowe, meble szklane i lustrzane, rzeźby ogrodowe, lustra, lampy, latarnie, abażury, kinkiety, oświetlenia łazienkowe, świece, świeczniki, kandelabry, ramy do obrazów, wiaderka do lodu i wina, wieszaki, tace, półmiski, wazy, wazon, wyroby z porcelany, fajans stołowy, kieliszki, karafki ze szkła, szkło dekoracyjne, misy, stołki, stoliki, etażerki, pufy, fotele, podnóżki, krzesła, taborety, ławki, kanapy, szezlongi, łóżka, torby, tapety, wykładziny ściienne, kosze plecione, figurki ozdobne, figurki dekoracyjne, postumenty, klatki ozdobne, podpórki do książek, podpórki do drzwi, zegary ściienne, zegary stojące.

(111) **267933** (220) 2012 02 08 (210) 396403  
(151) 2014 06 30 (441) 2012 05 21  
(732) TUROSTOWSKI CEZARY SPECJALISTYCZNY STOMATOLOGICZNY NIEPUBLICZNY ZAKŁAD OPIEKI ZDROWOTNEJ, Szczecin, PL.

(540) The SmileMaker  
(510), (511) **10** aparatura i instrumenty dentystyczne, **35** reklama, tworzenie tekstów reklamowych, kreowanie wizerunku firmy.

(111) **267934** (220) 2012 04 03 (210) 399007  
(151) 2014 04 17 (441) 2012 07 16  
(732) Tetra Pharm (1997) Ltd., Tel Aviv, IL.

(540) SeboCalm  
(510), (511) **03** środki wybielające i inne substancje stosowane w praniu; środki do czyszczenia, polerowania, szorowania i ścierania; mydła; środki perfumeryjne, olejki eteryczne, kosmetyki, płyny do pielęgnacji włosów i ciała; środki kosmetyczne zawierające suplementy

ziołowe, preparaty kosmetyczne do pielęgnacji twarzy i ciała, pianki do kąpeli; szampony; odżywki do włosów; kremy do pielęgnacji skóry, żele, kremy nawilżające; sole do kąpeli; talk kosmetyczny; produkty toaletowe inne niż do celów medycznych; płyny po goleniu; środki do makijażu; dezodoranty do użytku osobistego; środki do czyszczenia zębów; preparaty dentystyczne inne niż do celów medycznych, **05** produkty farmaceutyczne; suplementy diety dla ludzi, witaminy, minerały, napoje i/lub żywność dietetyczna do użytku medycznego; środki kosmetyczne zawierające suplementy ziołowe, do celów leczniczych, preparaty kosmetyczne do leczenia łojotoku.

(111) **267935** (220) 2012 04 18 (210) 399497  
(151) 2013 06 07 (441) 2012 07 30  
(732) CYGAN ADAM FIRMA MUZYCZNA, Kraków, PL.  
(540)



Kolor znaku: biały, żółty, czerwony, jasnoniebieski, ciemnoniebieski, zielony, czarny

(531) 22.1.25, 24.17.10, 26.11.13, 27.3.1, 27.5.1, 29.1.15  
(510), (511) **15** instrumenty muzyczne, instrumenty perkusyjne, **28** zabawki, **35** prowadzenie sklepu/hurtowni oraz oferowanie do sprzedaży w ramach sklepu internetowego: instrumentów muzycznych, instrumentów perkusyjnych oraz zabawek, **41** kształcenie praktyczne, pokazy, organizowanie i prowadzenie konferencji, organizowanie i prowadzenie zjazdów, organizowanie i prowadzenie sympozjów, organizowanie i prowadzenie seminariów, nauczanie, kursy korespondencyjne, poradnictwo zawodowe, porady w zakresie edukacji lub kształcenia, doradztwo zawodowe.

(111) **267936** (220) 2012 05 25 (210) 400858  
(151) 2014 05 14 (441) 2012 08 27  
(732) WYDAWNICTWO ZAKAMARKI SPÓŁKA Z OGRANICZONĄ ODPOWIEDZIALNOŚCIĄ, Poznań, PL.  
(540)



Kolor znaku: czerwony

(531) 2.9.14, 26.13.1, 27.5.21, 29.1.1  
(510), (511) **09** urządzenia do nagrywania, przesyłania i odtwarzania dźwięku i obrazu; sprzęt do przetwarzania danych, komputery; oprogramowanie komputerowe; magnetycznie nośniki danych, dyski, kasety z nagraniami, kasety video, procesory tekstu, audiowizualne urządzenia dydaktyczne, **16** papier, karton i wyroby z tych materiałów nie ujęte w innych klasach: afisze, albumy, atlasy, biuletyny, blankiety, broszury, czasopisma, druki, dzienniki, emblematy, formularze, foldery, fotografie, gazety, grafiki, kalendarze, katalogi, kartki kartotekowe, kartki okolicznościowe, komiksy, koperty firmowe, książki, mapy, materiały instruktażowe i szkoleniowe, naklejki, nalepki, obwoluty, obrazy, periodyki, plansze, podręczniki, prospekty, publikacje, reprodukcje dokumentów i grafiki, rysunki, skorowidze, skrypty, zeszyty, ulotki reklamowe; materiały introligatorskie, **35** usługi sprzedaży hurtowej, detalicznej i za pośrednictwem Internetu książek, wszelkich materiałów drukowanych, piśmiennych i biurowych, kaset audio i video, płyt CD, DVD; reklama, promocja, marketing, w tym z wykorzystaniem Internetu, intranetu lub sieci, administrowanie i zarządzanie w działalności handlowej; zarządzanie bazami danych i zbiorami informatycznymi, informacja i doradztwo w zakresie w/w usług; wykonywanie badań rynkowych i prognoz ekonomicznych udostępnianych przez Internet; kompilacje informacji w komputerowych bazach danych, zarządzanie plikami i zbiorami informatycznymi; organizowanie wystaw i targów w celach handlowych lub reklamowych, rozpowszechnianie materiałów reklamowych, projektowanie systemów obsługi klientów dostępnych przez Internet i sieci

komputerowe, **41** usługi wydawnicze: książkowe, elektroniczne i internetowe; publikowanie książek, tekstów innych niż teksty reklamowe; usługi w zakresie prowadzenia księgarni, księgarń internetowych; komputerowe przygotowanie materiałów do publikacji; usługi w zakresie edukacji, nauczania, nauczania korespondencyjnego; organizowania i prowadzenia szkoleń, seminariów, sympozjów, zjazdów, konferencji, pokazów, wystaw, pracowni specjalistycznych, zawodów sportowych i spektakli rozrywkowo-kulturalnych, imprez dla dzieci; usługi tworzenia publikacji internetowych, **42** projektowanie graficzne; projektowanie i tworzenie prezentacji multimedialnych; projektowanie i tworzenie stron internetowych dla osób trzecich, administrowanie stronami internetowymi, promocja, optymalizacja i pozycjonowanie stron internetowych, hosting; projektowanie, tworzenie i utrzymywanie systemów obsługi klientów dostępnych przez Internet i sieci komputerowe; obsługa baz danych dostępnych przez Internet i sieci komputerowe, **45** prowadzenie placówek oświatowo-opiekuńczych, opieka nad dziećmi.

(111) **267937** (220) 2012 06 08 (210) 401394  
 (151) 2014 07 03 (441) 2012 09 10  
 (732) ISOURCE SPÓŁKA AKCYJNA, Warszawa, PL.  
 (540) isource

(510), (511) **35** usługi sprzedaży detalicznej, hurtowej, internetowej, wysyłkowej, z katalogu oraz poprzez ofertę bezpośrednią artykułów IT, gadżetów, książek, czasopism, przewodników; artykułów użytku domowego, mebli, sprzętu oświetleniowego, sprzętu elektronicznego i telekomunikacyjnego oraz części do niego, komputerów, urządzeń peryferyjnych oraz oprogramowania, osprzętu komputerowego, komputerowych materiałów eksploatacyjnych: artykułów, maszyn i urządzeń biurowych, sprzętu audiowizualnego, sprzętu gospodarstwa domowego, usługi agentów w zakresie sprzedaży maszyn, urządzeń przemysłowych, wynajem i dzierżawa urządzeń, badania rynku i opinii publicznej, usługi doradztwa w zakresie prowadzenia działalności gospodarczej, usługi w zakresie doradztwa w zarządzaniu działalnością gospodarczą, usługi w zakresie reklamy, usługi pośrednictwa w sprzedaży czasu i miejsca na cele reklamowe w mediach, informacja o powyższych usługach.

(111) **267938** (220) 2012 06 13 (210) 401499  
 (151) 2013 07 19 (441) 2012 09 24  
 (732) RUTA KACPER AUTARUTA.PL, Chojnów, PL.  
 (540)



Kolor znaku: zielony, ciemnoszary  
 (531) 18.1.7, 18.1.9, 24.15.3, 24.15.13, 27.5.1, 29.1.12  
 (510), (511) **37** naprawa pojazdów, wulkanizacja opon (naprawy), **40** recykling odpadków i odpadów.

(111) **267939** (220) 2012 09 06 (210) 403755  
 (151) 2013 12 12 (441) 2012 12 17  
 (732) SACZYWKO PRZEMYSŁAW, Jedlińsk, PL.  
 (540)



Kolor znaku: pomarańczowy, granatowy, biały  
 (531) 2.9.14, 21.3.1, 27.5.1, 29.1.13  
 (510), (511) **14** medale, breloki i breloczki, odznaki, plakietki, ordery zawarte w tej klasie, **16** certyfikaty, broszury, materiały drukowane, publikacje nie elektroniczne, prospekty, katalogi, afisze, kalendarze, bilety, publikacje, czasopisma, papier oraz karton w tym wyroby z tych materiałów także jako gadżety reklamowe, proporce papierowe, druki, kalendarze,

plakaty, torby papierowe, pióra, ołówki, długopisy, notesy, zeszyty, bloki, segregatory, zakładki do książek, papierowe i kartonowe podstawki pod kieliszki, szklanki, kubki i kufle do napojów, etykiety, opakowania, prospekty, fotografie, artykuły biurowe z wyjątkiem mebli, notatniki, notesy, chusteczki i ręczniki papierowe, serwety i obrusy papierowe, torby do pakowania z papieru lub tworzyw sztucznych, przyborniki do pisania, przyciski do papieru, fotografie, materiały drukowane, **24** ręczniki, chórągwie, flagi, sztandary, proporce, serwetki tekstylne, etykiety tekstylne, **25** odzież, obuwie w tym sportowe, nakrycia głowy, czapki, bandany na szyję, szaliki, rękawiczki; bluzy, bluzki, koszulki, spodnie, spodnie, krawaty, szale, szaliki, szelki, skarpetki, **28** artykuły sportowe i gimnastyczne, sprzęt do różnych gier i dyscyplin sportowych, w tym piłki do gier, zabawki, gadżety reklamowe takie jak balony, gwizdki, zabawki, a także związane z branżą: artykułów sportowych i gimnastycznych nie ujętych w innych klasach, gier i zabawek oraz ozdób choinkowych, **35** usługi w zakresie promocji i reklamy działalności związanej ze sportem, w tym drużyn i klubów sportowych oraz ich inwestorów, sponsorów a także darczyńców; promowanie działalności i inicjatyw gospodarczych w zamian za wsparcie finansowe drużyn i klubów sportowych w tym działalności i organizacji lig sportowych; budowanie oraz kreowanie wizerunku klubów sportowych oraz drużyn, wynajem powierzchni reklamowych, doradztwo w zakresie działalności gospodarczej i zarządzania, usługi reklamowe w tym reklamy radiowej, telewizyjnej oraz za pośrednictwem Internetu, usługi w zakresie marketingu także internetowego, usługi rozpowszechniania i dystrybucji materiałów reklamowych w tym w postaci próbek, druków, prospektów, broszur; rozpowszechnianie ogłoszeń i reklam; publikowanie tekstów sponsorowanych, kreowanie wizerunku klubów i drużyn sportowych, usługi w zakresie promowania klubów i drużyn sportowych poprzez wyszukiwanie i prezentowanie inwestorów, sponsorów, darczyńców w celu powiązania świadczonych przez nich usług i pochodzących od nich towarów z działalnością klubów i drużyn sportowych, usługi w zakresie promowania towarów i usług innych osób poprzez wyszukiwanie sponsorów w celu powiązania tych towarów i usług z działalnością sportową oraz zawodami sportowymi, public relations, opracowanie strategii oraz planów działań nakierowanych na zaspokajanie potrzeb działalności drużyn i klubów sportowych w tym poprzez zdobywanie finansowania, usługi promocyjne i menadżerskie, usługi profesjonalnego zarządzania działalnością sportową, **41** usługi w zakresie działalności sportowej; kształcenie; nauczanie; informacje o widowiskach sportowych, działalności sportowej i imprezach sportowych, usługi w zakresie kultury fizycznej, organizowanie i obsługa zawodów sportowych, konkursów i pokazów sportowych, zajęć sportowych oraz widowisk sportowych; organizowanie i przeprowadzanie imprez sportowych dla sportowców zawodowych i amatorów, pisanie tekstów innych niż reklamowe, publikowanie tekstów, publikacje elektroniczne, usługi w zakresie organizowania imprez sportowo-rekreacyjnych, zawodów i obozów sportowych, usługi impresariów.

(111) **267940** (220) 2012 08 13 (210) 403896  
 (151) 2014 01 15 (441) 2012 11 19  
 (732) MEDITEL SPÓŁKA Z OGRANICZONĄ ODPOWIEDZIALNOŚCIĄ, Katowice, PL.  
 (540)



Kolor znaku: niebieski, pomarańczowy  
 (531) 1.5.1, 1.5.2, 26.11.21, 27.5.1, 29.1.12  
 (510), (511) **10** aparaty i instrumenty medyczne, aparatura i instalacje do wytwarzania promieni rentgenowskich, elektrokardiografy, artykuły ortopedyczne, **38** przesyłanie informacji tekstowej i obrazowej za pomocą komputera, udostępnianie internetowej forum dyskusyjnego, **44** fizjoterapia, fizjoterapia, kliniki medyczne, opieka pielęgniarska medyczna, opieka zdrowotna, pomoc medyczna, porady w zakresie farmakologii, porady psychologiczne, usługi sanatoriów, usługi dentystyczne i stomatologiczne, usługi położnicze (akuszeria).

(111) **267941** (220) 2012 08 28 (210) 404332  
 (151) 2013 11 06 (441) 2012 12 03  
 (732) NACEL MONIKA LENEPRO, Owczarnia, PL.  
 (540)



Kolor znaku: niebieski  
 (531) 2.9.1, 18.4.1, 27.5.1, 29.1.4  
 (510), (511) **41** informacja o imprezach rozrywkowych, muzea (usługi wystawy), nocne kluby, rozrywka, organizowanie koncertów, organizowanie wystaw z dziedziny kultury lub edukacji, **43** usługi barowe, obsługa gastronomiczna z własnym zapleczem, produktami i transportem.

(111) **267942** (220) 2012 09 06 (210) 404529  
 (151) 2014 03 17 (441) 2012 12 17  
 (732) BROWAR WOJCIESZÓW SPÓŁKA Z OGRANICZONĄ ODPOWIEDZIALNOŚCIĄ, Legnica, PL.  
 (540)



Kolor znaku: czarny, pomarańczowy, biały, szary  
 (531) 24.9.2, 25.1.6, 25.3.1, 27.5.1, 29.1.14  
 (510), (511) **32** piwo, napoje piwne, napoje bezalkoholowe, napoje niskoalkoholowe, wody mineralne i gazowane, napoje owocowe, soki owocowe, soki warzywne, sorbety (napoje), napoje energetyczne, **35** doradztwo i pomoc w zarządzaniu ofertą różnych towarów, w tym piwa, napojów niskoalkoholowych, bezalkoholowych i energetycznych, wód mineralnych i gazowanych, napojów i soków owocowych i warzywnych, sorbetów (napoje); zgrupowanie na rzecz osób trzecich piwa, napojów niskoalkoholowych i bezalkoholowych i energetycznych, wód mineralnych i gazowanych, napojów i soków owocowych i warzywnych, sorbetów (napoje) pozwalające nabywcy wygodnie je oglądać i kupować w magazynach hurtowych i sklepach; opracowywanie i rozpowszechnianie materiałów reklamowych; pośrednictwo w zawieraniu transakcji handlowych; kojarzenie kontrahentów handlowych; organizacja targów, konferencji, sympozjów, wstaw w celach reklamowych lub handlowych, **43** usługi gastronomiczne, prowadzenie restauracji, kawiarni, pubów i barów szybkiej obsługi.

(111) **267943** (220) 2012 09 06 (210) 404531  
 (151) 2014 03 17 (441) 2012 12 17  
 (732) BROWAR WOJCIESZÓW SPÓŁKA Z OGRANICZONĄ ODPOWIEDZIALNOŚCIĄ, Legnica, PL.  
 (540)



Kolor znaku: czerwony, czarny, biały, szary, żółty, zielony, pomarańczowy  
 (531) 2.1.16, 2.1.23, 2.1.25, 6.1.2, 9.1.10, 24.9.2, 24.9.12, 26.1.2, 27.5.1, 29.1.15

(510), (511) **32** piwo, napoje piwne, napoje bezalkoholowe, napoje niskoalkoholowe, wody mineralne i gazowane, napoje owocowe, soki owocowe, soki warzywne, sorbety (napoje), napoje energetyczne.

(111) **267944** (220) 2012 10 07 (210) 405457  
 (151) 2013 10 07 (441) 2013 01 21  
 (732) RYBICKI KAROL PPHU PASZ-MIX, Cieśle, PL.  
 (540)



Kolor znaku: zielony, żółty  
 (531) 5.3.13, 27.5.1, 29.1.12  
 (510), (511) **35** prowadzenie sklepu stacjonarnego i sklepów internetowych z artykułami rolniczymi, ogrodniczymi i hodowlanymi oraz sklepów z artykułami związanymi z tymi branżami, w tym z agrotkaninami i agrowłókninami, beczkami, betonowym drewnem ogrodowym, butami ochronnymi, doniczkami, grabiami, grillami, geowłókninami, huśtawkami ogrodowymi, kompostownikami, lampami solarnymi, meblami ogrodowymi, narzędziami ogrodowymi, nasionami, nawozami ogrodniczymi, opaskami kablowymi i ślimakowymi, opryskiwaczami, palisadami i obrzeżami, pergolami ogrodowymi, plandekami, podpałkami i biopaliwami, przedłużaczami elektrycznymi, rękawicami roboczymi, sankami, siatkami, skrzynkami i organizerami ogrodniczymi, szklarniami ogrodowymi, tkaninami jutowymi, nasionami traw, trutkami na szkodniki, tyczkami i matami bambusowymi, workami i opakowaniami, siatkami, węzami ogrodowymi i ich akcesoriami, węzami technicznymi, artykułami hodowlanymi, bateriami do elektryzatorów, elektryzatorami, pastuchami, zestawami ogrodzeniowymi, izolatorami, plecionkami, słupkami plastikowymi i elektrycznymi, taśmami, testerami napięcia, uchwytami i zestawami bramowymi, poganiaczami dla zwierząt, poidłami, strzykawkami weterynaryjnymi, miernikami i termometrami rolniczymi, kamieniami ogrodowymi i wykończeniowymi oraz kostką.

(111) **267945** (220) 2012 10 17 (210) 405867  
 (151) 2013 11 20 (441) 2013 02 04  
 (732) ESSENCES SPÓŁKA Z OGRANICZONĄ ODPOWIEDZIALNOŚCIĄ, Warszawa, PL.  
 (540)



Kolor znaku: czarny, złoty  
 (531) 27.5.1, 29.1.12  
 (510), (511) **33** jabłecznik, cydr (napój alkoholowy), napoje alkoholowe z wyjątkiem piwa, **43** restauracje.

(111) **267946** (220) 2012 12 05 (210) 407791  
 (151) 2014 05 15 (441) 2013 03 18  
 (732) BROWARY REGIONALNE JAKUBIAK SPÓŁKA Z OGRANICZONĄ ODPOWIEDZIALNOŚCIĄ, Lwówek Śląski, PL.  
 (540) Lwówek wrocławskie  
 (510), (511) **32** piwo, piwo bezalkoholowe, **35** sprzedaż hurtowa i detaliczna piwa, piwa bezalkoholowego, usługi w zakresie marketingu i reklamy, promocja sprzedaży, organizowanie targów, wystaw i festynów w celach handlowych i reklamowych.

(111) **267947** (220) 2012 12 05 (210) 407793  
 (151) 2014 05 15 (441) 2013 03 18  
 (732) BROWARY REGIONALNE JAKUBIAK SPÓŁKA Z OGRANICZONĄ ODPOWIEDZIALNOŚCIĄ, Lwówek Śląski, PL.  
 (540) Lwówek ratuszowe  
 (510), (511) **32** piwo, piwo bezalkoholowe, **35** sprzedaż hurtowa i detaliczna piwa, piwa bezalkoholowego, usługi w zakresie marketingu i reklamy, promocja sprzedaży, organizowanie targów, wystaw i festynów w celach handlowych i reklamowych.

(111) **267948** (220) 2012 12 13 (210) 408225  
 (151) 2013 12 20 (441) 2013 04 02  
 (732) COLOR LABORATORY MD SPÓŁKA Z OGRANICZONĄ  
 ODPOWIEDZIALNOŚCIĄ, Warszawa, PL.  
 (540) PROFIINK  
 (510), (511) **02** tusze do drukarek, tusze do drukarek wielkoforma-  
 towych, tusze do ploterów, mieszanki tuszów drukarskich, rozcień-  
 czalniki, lateksy i inne chemikalia do tuszów drukarskich, **35** handel  
 detaliczny i hurtowy bezpośredni za pośrednictwem sieci kompute-  
 rowych oraz sieci telekomunikacyjnych w zakresie: ploterów i druka-  
 rek (w tym wielkoformatowych), tuszów do ploterów i drukarek (w  
 tym wielkoformatowych), mieszanek tuszów drukarskich, rozcień-  
 czalników, lateksów i innych chemikaliów do tuszów drukarskich,  
 reklama bezpośrednia, reklama za pośrednictwem mediów i sieci  
 komputerowych oraz systemów elektronicznych i telekomunikacyj-  
 nych, rozpowszechnianie materiałów reklamowych i informacyjnych,  
 organizowanie wystaw w celach handlowych lub reklamowych, usłu-  
 gi agencji importowo-eksportowych.

(111) **267949** (220) 2012 12 30 (210) 408750  
 (151) 2014 05 13 (441) 2013 04 15  
 (732) BROWARY REGIONALNE JAKUBIAK SPÓŁKA  
 Z OGRANICZONĄ ODPOWIEDZIALNOŚCIĄ, Lwówek Śląski, PL.  
 (540) KOŻLIK  
 (510), (511) **30** napoje słodowe spożywcze, **32** napoje bezalkoholo-  
 we, piwo, **35** usługi sprzedaży detalicznej i hurtowej napojów bezal-  
 koholowych i piwa.

(111) **267950** (220) 2012 12 31 (210) 408793  
 (151) 2014 06 30 (441) 2013 04 15  
 (732) ŻAMOJDA ANDRZEJ KIERMUSY DWOREK NAD ŁĄKAMI,  
 Kiermusy, PL.  
 (540)



Kolor znaku: brązowy, beżowy, fioletowy, biały, zielony  
 (531) 24.1.5, 24.1.20, 25.1.5, 25.1.15, 27.5.1, 29.1.15  
 (510), (511) **33** napoje alkoholowe.

(111) **267951** (220) 2013 01 18 (210) 409366  
 (151) 2014 04 09 (441) 2013 04 29  
 (732) ROSNOWSKI GIFT SPÓŁKA Z OGRANICZONĄ  
 ODPOWIEDZIALNOŚCIĄ, Gdynia, PL.  
 (540) PROMO LAMPS  
 (510), (511) **09** neony reklamowe, **11** lampy, abażury, **16** materiały  
 reklamowe zawarte w klasie 16.

(111) **267952** (220) 2013 02 05 (210) 410096  
 (151) 2014 02 06 (441) 2013 05 27  
 (732) WASZAK BARBARA JEAN CARENO POLSKA, Wielkie Lniska, PL.  
 (540)



Kolor znaku: czerwony, niebieski, biały, szary  
 (531) 25.3.1, 26.4.9, 27.5.1, 27.7.1, 29.1.14

(510), (511) **03** antyperspiranty, preparaty do demakijażu i depila-  
 cji, dezodoranty, mydła, preparaty do golenia, środki perfumeryjne,  
 preparaty kosmetyczne do mycia i kąpieli, kosmetyki pielęgnacyjne  
 i upiększające, toniki, mlecza i balsamy do ciała, kremy do rąk, kre-  
 my do pillingu, preparaty kosmetyczne wyszczuplające, maseczki  
 kosmetyczne, szampony, preparaty i środki do pielęgnacji włosów  
 i skóry głowy, płyny do pielęgnacji włosów, środki upiększające, arty-  
 kuły toaletowe, **35** reklama, reklamy prasowe, radiowe, telewizyjne,  
 korespondencyjne i za pośrednictwem sieci komputerowej, rozpo-  
 wszechnianie materiałów reklamowych, zarządzanie w działalności  
 handlowej, usługi w zakresie sprzedaży hurtowej i detalicznej oraz  
 z wykorzystaniem Internetu wyrobów kosmetycznych i perfumeryj-  
 nych, usługi agencji importowo-eksportowej.

(111) **267953** (220) 2013 02 11 (210) 410344  
 (151) 2014 03 06 (441) 2013 05 27  
 (732) WOJEWÓDZKI SZPITAL SPECJALISTYCZNY NR 5 IM. ŚW.  
 BARBARY W SOSNOWCU, Sosnowiec, PL.  
 (540)



Kolor znaku: ciemnoniebieski, biały, czerwony

(531) 26.4.2, 26.11.1, 26.13.1, 27.5.1, 29.1.13  
 (510), (511) **36** wynajmowanie lokali na cele biurowe i użytkowe,  
**39** akcje ratunkowe (transport), ratownictwo, transport sanitarny,  
 usługi pogotowia ratunkowego w zakresie transportu chorych,  
 usługi parkingowe, **41** usługi związane z edukacją zdrowotną, pro-  
 filaktyką zdrowotną i kształceniem praktycznym; usługi związane  
 z organizowaniem i prowadzeniem szkoleń, sympozjów, konferencji,  
 zjazdów, kongresów, usługi związane z prowadzeniem przedszkoli,  
**42** badania bakteriologiczne, badania biologiczne, prace badawczo-  
 rozwojowe i wdrożeniowe w dziedzinie medycyny, farmacji i rehabi-  
 litacji, **43** usługi handlowo-gastronomiczne (bary, kafeterie, kawiar-  
 nie, restauracje), usługi w zakresie prowadzenia żłobków dla dzieci,  
**44** kompleksowe usługi medyczne w zakresie badań diagnostycz-  
 nych, laboratoryjnych i analityki medycznej, kompleksowe usługi  
 medyczne w zakresie usług szpitalnych, klinicznych, ambulatoryj-  
 nych, lekarskich, pielęgniarstkich, orzekania i opiniowania o stanie  
 zdrowia, usługi w zakresie medycyny konwencjonalnej i alternatyw-  
 nej, medycyny pracy, medycyny sportowej i medycyny estetycznej,  
 fizykoterapii, masażu leczniczego, rehabilitacji leczniczej i rekonwa-  
 lescencji, stomatologii, dializoterapii, usługi banku tkanek i komórek,  
 opieka zdrowotna.

(111) **267954** (220) 2013 02 15 (210) 410581  
 (151) 2014 06 10 (441) 2013 05 27  
 (732) TV FILM SPÓŁKA Z OGRANICZONĄ ODPOWIEDZIALNOŚCIĄ,  
 Warszawa, PL.  
 (540)



Kolor znaku: granatowy, jasnoszary

(531) 25.5.2, 25.5.5, 26.4.2, 26.4.9, 26.4.18, 26.4.22, 27.5.1, 29.1.12  
 (510), (511) **09** urządzenia do nagrywania, transmisji lub reprodukcji  
 dźwięku lub obrazu, magnetyczne i optyczne nośniki danych, płyty  
 z nagraniami, hologramy, filmy z nagraniami, programy gier kompu-  
 terowych, **35** prowadzenie usług w zakresie: agencji reklamowych,  
 badania opinii publicznej, badania rynku, prezentowania i oferowa-  
 nia w mediach produktów dla handlu detalicznego, rozprowadzania  
 i dystrybucji materiałów reklamowych-próbek, druków, prospektów,  
 broszur, edytorskie usługi w dziedzinie reklam, handlowe informa-  
 cje i porady udzielane konsumentom, reklama za pośrednictwem  
 sieci komputerowej, reklama radiowa, reklama telewizyjna, rekla-  
 ma filmowa, reklama prasowa, reklama korespondencyjna, rozpo-  
 wszechnianie ogłoszeń reklamowych, publikowania tekstów rekla-



mowych, informacji handlowej, pokazów towarów, organizowania wystaw i targów w celach handlowych lub reklamowych, tworzenia tekstów reklamowych i sponsorowania, wynajmowania nośników i przestrzeni reklamowej, promocji sprzedaży dla osób trzecich, wyszukiwania informacji w plikach komputerowych dla osób trzecich, zarządzania zbiorami informatycznymi, usługi prowadzenia sprzedaży w sklepie i/lub hurtowni wyselekcjonowanych produktów z zakresu sprzętu telekomunikacyjnego i komputerowego, nagrań muzycznych, nagrań wideo muzycznych, płyt muzycznych, plakatów, reprodukcji graficznych, **38** prowadzenie usług w zakresie: emisji i transmisji radiowej, emisji i transmisji telewizyjnej, transmisji i przekazów satelitarnych, poczty elektronicznej, telewizja kablowa, przesyłania informacji i wiadomości, transmisji programów radiowych i telewizyjnych, przesyłania informacji tekstowej i obrazowej przy pomocy komputerów, rozpowszechniania programów radiowych i telewizyjnych, prowadzenia agencji informacyjnych dotyczących zbierania i przekazywania aktualności i wiadomości, udostępnianie internetowego forum dyskusyjnego, **41** prowadzenie usług w zakresie: organizowania konkursów edukacyjnych lub rozrywkowych, usługi związanej z organizacją imprez tanecznych dla rozpowszechniania muzyki w klimacie muzyki klubowej, hitów listy światowych i krajowych przebojów, polskich hitów, kultowych przebojów, rocki, hip hopa, organizowania i prowadzenia koncertów, nauczania tańców, realizacja spektakli muzyczno-rozrywkowych, organizowania wystaw z dziedziny kultury lub edukacji, rozrywki radiowej, telewizyjnych programów rozrywkowych, montażu programów radiowych lub telewizyjnych, produkcji tematycznych lub specjalistycznych słuchowisk lub widowisk, usług studia nagrań, fotoreportaży, obsługi konferencji i kongresów, informacji o imprezach rozrywkowych i rekreacji, publikowania książek, pisania scenariuszy, mikro-wydawnictw, wypożyczania nagrań wideo i dźwiękowych.

(111) **267955** (220) 2013 02 22 (210) 410900  
 (151) 2014 06 27 (441) 2013 06 10  
 (732) MAKARONY POLSKIE SPÓŁKA AKCYJNA, Rzeszów, PL.  
 (540)

**Makarony  
Polskie**

Kolor znaku: czerwony, beżowy

(531) 5.7.2, 27.5.1, 29.1.12  
 (510), (511) **29** pomidory w puszkach, koncentraty i przeciery pomidorowe, oliwa z oliwek, zupy, składniki do sporządzania zup, koncentraty zup, owoce i warzywa konserwowane, gotowane i mrożone, suszone, **30** makarony, sosy pomidorowe, sosy ziołowe, sosy mięsne, sosy sałatkowe, produkty w formie gotowych dań: pierożki, paszteciki, pizze, kluski, spaghetti, pyzy, knedle, krokiety, spaghetti, tortille, lasagne.

(111) **267956** (220) 2013 03 04 (210) 411223  
 (151) 2014 05 23 (441) 2013 06 24  
 (732) BANK POLSKIEJ SPÓŁDZIELCZOŚCI SPÓŁKA AKCYJNA, Warszawa, PL.  
 (540)



Kolor znaku: zielony, jasnozielony, biały

(531) 1.17.11, 26.4.3, 26.11.1, 26.11.8, 26.13.25, 27.5.1, 29.1.13  
 (510), (511) **36** usługi funduszy zabezpieczających, usługi tworzenia funduszy inwestycyjnych, usługi inwestycji kapitałowych, usługi transakcji finansowych, tworzenie funduszy inwestycyjnych.

(111) **267957** (220) 2013 03 06 (210) 411319  
 (151) 2014 04 08 (441) 2013 06 24  
 (732) BOCZEK TADEUSZ HURTOWNIA BT, Poznań, PL.  
 (540) CONESSO

(510), (511) **25** odzież, bielizna, **35** usługi w zakresie sprzedaży odzieży; usługi w zakresie sprzedaży bielizny.

(111) **267958** (220) 2013 03 06 (210) 411320  
 (151) 2014 04 08 (441) 2013 06 24  
 (732) BOCZEK TADEUSZ HURTOWNIA BT, Poznań, PL.  
 (540)

**CONESSO**

Kolor znaku: czarny, fioletowy, biały

(531) 26.11.1, 27.5.1, 29.1.13  
 (510), (511) **25** odzież, bielizna, **35** usługi w zakresie sprzedaży odzieży; usługi w zakresie sprzedaży bielizny.

(111) **267959** (220) 2013 03 15 (210) 411741  
 (151) 2014 04 11 (441) 2013 06 24  
 (732) REFIT SPÓŁKA Z OGRANICZONĄ ODPOWIEDZIALNOŚCIĄ, Wodzisław Śląski, PL.  
 (540)



Kolor znaku: żółty, ciemnoszary

(531) 7.3.11, 26.4.1, 26.4.8, 27.5.1, 29.1.12  
 (510), (511) **06** kształtki metalowe, pręty oraz metalowe konstrukcje sufitów podwieszanych; konstrukcje przenośne metalowe; konstrukcje metalowe; metalowe materiały zbrojeniowe dla budownictwa, **19** sufity niemetalowe; podwieszane sufity niemetalowe; napinane sufity z tworzyw sztucznych; wodo i ognioodporne sufity podwieszane; niemetalowe profile i konstrukcje sufitów podwieszanych i napinanych, **37** usługi dotyczące montażu, modernizacji i konserwacji sufitów niemetalowych, podwieszanych i napinanych; usługi dotyczące budowy pawilonów i sklepów targowych; usługi budowlano-remontowe; roboty budowlano-wykończeniowe; roboty zbrojarskie, murarskie, betonowe; konserwacja i modernizacja budynków; usługi dotyczące malowania wewnątrz budynków oraz malowania elewacji; układanie glazury i terakoty; usługi dotyczące docieplania budynków.

(111) **267960** (220) 2013 03 21 (210) 412059  
 (151) 2014 03 13 (441) 2013 07 08  
 (732) OPTIMUM MARK SPÓŁKA Z OGRANICZONĄ ODPOWIEDZIALNOŚCIĄ, Warszawa, PL.  
 (540) Dada Newborn Premium  
 (510), (511) **03** kosmetyki, chusteczki nawilżane dla dzieci, **05** pieluchy jednorazowe z papieru i celulozy dla dzieci.

(111) **267961** (220) 2013 03 21 (210) 412075  
 (151) 2014 03 13 (441) 2013 07 08  
 (732) MUZEUM POWSTANIA WARSZAWSKIEGO, Warszawa, PL.

(540) Morowe Panny  
 (510), (511) **09** magnetyczne nośniki danych, nagrane dyski; płyty kompaktowe, DVD i inne nośniki nagrań cyfrowych; kasy rejestrujące, osprzęt do przetwarzania danych; programy komputerowe, **16** papier, karton i wyroby z tych materiałów, nie ujęte w innych klasach; druki; materiały introligatorskie; fotografie; materiały biurowe; materiały dla artystów; materiały szkoleniowe i instruktażowe (z wyjątkiem przyrządów); materiały z tworzyw sztucznych do pakowania (nie ujęte w innych klasach), **21** nieprzetworzone lub półprzetworzone szkło (z wyjątkiem szkła stosowanego w budownictwie); wyroby szklane, porcelanowe i ceramiczne nie ujęte w innych klasach, **22** liny, sznury, sieci, namioty, markizy, brezenty, żagle, torby i torebki nie

ujęte w innych klasach; materiały na obicia i do wypełniania (z wyjątkiem gum lub tworzyw sztucznych); nieprzetworzone tekstylne materiały włókiennicze, **25** odzież, obuwie, nakrycia głowy, **28** gry i zabawki; artykuły sportowe i gimnastyczne nie ujęte w innych klasach, **35** reklama; zarządzanie w działalności gospodarczej; administrowanie działalności gospodarczej; prace biurowe, **41** nauczanie; kształcenie; rozrywka; działalność sportowa i kulturalna, czyli: usługi artystów teatralnych, dekoracje teatralne, edukacja, filmowe, filmy kinowe, fotografie, fotoreportaże, usługi gier świadczonych on-line, informacja o edukacji, informacja o imprezach rozrywkowych, informacja o rekreacji, instruktaż, usługi związane z organizacją imprez karaoke, usługi klubowe w zakresie rozrywki lub nauczania, usługi kompozycji muzycznych, komputerowe przygotowanie materiałów do publikacji, organizowanie i obsługa konferencji, organizowanie i obsługa kongresów, organizowanie konkursów edukacyjnych lub rozrywkowych, organizowanie konkursów piękności, publikowanie książek, wypożyczanie książek, pokazy kształcenia praktycznego, kultura fizyczna, montaż taśm wideo, usługi muzealne w formie wystaw, wypożyczanie nagrań dźwiękowych, nagrywanie filmów na taśmach wideo jako filmowanie, nauczanie, nauczanie korespondencyjne, organizowanie balów, organizowanie i prowadzenie warsztatów jako szkolenia, organizowanie i prowadzenie koncertów, organizowanie i prowadzenie konferencji, organizowanie i prowadzenie kongresów, organizowanie i prowadzenie seminariów, organizowanie i prowadzenie sympozjów, organizowanie i prowadzenie zjazdów, organizowanie przyjęć rozrywkowych, organizowanie spektakli jako impresariat, organizowanie wystaw z dziedziny kultury lub edukacji, usługi orkiestry, pisanie scenariuszy, pisanie tekstów innych niż reklamowych, organizacja pokazów mody w celach rozrywkowych, produkcja usług muzycznych, produkcja filmów innych niż reklamowych, produkcja filmów na taśmach wideo, produkcja mikrofilmów, produkcja programów radiowych i telewizyjnych, produkcja przedstawień teatralnych, publikacje elektroniczne on-line książek i periodyków, publikowanie elektroniczne on-line nie do pobrania, publikowanie książek, publikowanie tekstów innych niż teksty reklamowe, radiowe programy rozrywkowe, realizacja spektakli, usługi reporterskie, rozrywka, informacja o rozrywce, widowiska rozrywkowe, sale koncertowe, (wystawianie spektakli na żywo, wystawianie spektakli, montaż taśm wideo, telewizyjne programy rozrywkowe, usługi komponowania układu graficznego publikacji innych niż do celów reklamowych, usługi prezenterów muzyki.

(111) **267962** (220) 2013 03 27 (210) 412212  
 (151) 2014 02 17 (441) 2013 07 08  
 (732) SYNTPLANT SPÓŁKA Z OGRANICZONĄ  
 ODPOWIEDZIALNOŚCIĄ, Włoszczowa, PL.  
 (540)



Kolor znaku: jasnoniebieski, biały  
 (531) 26.1.1, 26.1.16, 27.5.1, 29.1.12  
 (510), (511) **42** prace badawczo-rozwojowe w dziedzinie biotechnologii i rozwiązań dla medycyny regeneracyjnej.

(111) **267963** (220) 2013 04 09 (210) 412701  
 (151) 2014 03 13 (441) 2013 07 22  
 (732) MATIAKOWSKI PIOTR, Warszawa, PL.  
 (540) ecoMUZ  
 (510), (511) **09** przekaźniki elektryczne, elektryczne urządzenia kontrolno-sterujące, elektryczne urządzenia pomiarowe.

(111) **267964** (220) 2013 04 12 (210) 412935  
 (151) 2014 05 06 (441) 2013 07 22  
 (732) NIETUBYĆ BOGDAN DEMSKI GRZEGORZ AUREA PHARMA  
 SPÓŁKA CYWILNA, Nadarzyn, PL.  
 (540) ChemoDry B6  
 (510), (511) **03** kosmetyki.

(111) **267965** (220) 2013 04 12 (210) 412966  
 (151) 2014 03 25 (441) 2013 07 22

(732) CARSERVIS SPÓŁKA AKCYJNA, Warszawa, PL.  
 (540)

**CARSERVIS**

Kolor znaku: biały, niebieski  
 (531) 26.4.2, 26.4.9, 26.4.18, 27.5.1, 29.1.12  
 (510), (511) **12** alarmy i urządzenia antywłamaniowe do pojazdów, bagażniki do pojazdów, foteliki bezpieczeństwa dla dzieci, pojazdy i ich części, **35** usługi: agencji reklamowych, badań rynku i promocji, doradztwa handlowego, doradztwa w organizowaniu i kierowania działalnością gospodarczą, dystrybucji materiałów reklamowych, organizowania aukcji lub pokazów towarów lub przetargów lub wystaw handlowych lub wystaw reklamowych, pośrednictwa handlowego pojazdami polegające na kojarzeniu kontrahentów, zgrupowanie na rzecz osób trzecich artykułów i pojazdów motoryzacyjnych pozwalające nabywcy wygodnie oglądać i kupować wspomniane towary, usługi przetwarzania danych, rozpowszechnianie materiałów reklamowych, tworzenia zbiorów informatycznych, zarządzania zbiorami informatycznymi, **36** usługi: doradztwa w sprawach finansowych, pośrednictwa kredytowego, ubezpieczeniowe, **37** usługi: instalacji lub konserwacji albo napraw wyposażenia pojazdów, konserwacji lub napraw pojazdów, **39** usługi: pomocy drogowej, transportowe, wynajmowania garaży albo magazynów albo miejsc parkingowych albo pojazdów, **41** usługi: organizowania i prowadzenia konferencji, kongresów, kursów korespondencyjnych, seminariów, sympozjów, **42** usługi: doradztwa budowlanego, ekspertyz inżynierskich budowlanych, projektowania konstrukcji i budowli.

(111) **267966** (220) 2013 04 12 (210) 412969  
 (151) 2014 03 25 (441) 2013 07 22  
 (732) CARSERVIS SPÓŁKA Z OGRANICZONĄ  
 ODPOWIEDZIALNOŚCIĄ, Warszawa, PL.  
 (540)

**CARSERVIS**

Kolor znaku: granatowy  
 (531) 27.5.1, 29.1.4  
 (510), (511) **12** alarmy i urządzenia antywłamaniowe do pojazdów, bagażniki do pojazdów, foteliki bezpieczeństwa dla dzieci, pojazdy i ich części, **35** usługi: agencji reklamowych, badań rynku i promocji, doradztwa handlowego, doradztwa w organizowaniu i kierowania działalnością gospodarczą, dystrybucji materiałów reklamowych, organizowania aukcji lub pokazów towarów lub przetargów lub wystaw handlowych lub wystaw reklamowych, pośrednictwa handlowego pojazdami polegające na kojarzeniu kontrahentów, zgrupowanie na rzecz osób trzecich artykułów i pojazdów motoryzacyjnych pozwalające nabywcy wygodnie oglądać i kupować wspomniane towary, usługi przetwarzania danych, rozpowszechnianie materiałów reklamowych, tworzenia zbiorów informatycznych, zarządzania zbiorami informatycznymi, **36** usługi: doradztwa w sprawach finansowych, pośrednictwa kredytowego, ubezpieczeniowe, **37** usługi: instalacji lub konserwacji albo napraw wyposażenia pojazdów, konserwacji lub napraw pojazdów, **39** usługi: pomocy drogowej, transportowe, wynajmowania garaży albo magazynów albo miejsc parkingowych albo pojazdów.

(111) **267967** (220) 2013 04 26 (210) 413576  
 (151) 2014 07 01 (441) 2013 08 05  
 (732) DAMAK KEBAB SPÓŁKA Z OGRANICZONĄ  
 ODPOWIEDZIALNOŚCIĄ, Karolina, PL.  
 (540)



Kolor znaku: niebieski, biały, czerwony, żółty  
 (531) 8.5.1, 8.5.25, 26.13.25, 27.5.1, 29.1.14

(510), (511) **43** usługi zaopatrzenia w żywność i napoje, tymczasowe zakwaterowanie.

(111) **267968** (220) 2013 04 29 (210) 413661  
(151) 2014 06 30 (441) 2013 08 19  
(732) GRÓDEK MARCIN BETASI, Nowy Sącz, PL.  
(540) glassma  
(510), (511) **21** wyroby ze szkła, porcelany, ceramiki dla gospodarstwa domowego.

(111) **267969** (220) 2013 04 29 (210) 413690  
(151) 2014 04 11 (441) 2013 08 19  
(732) EMPIK ASSETS SPÓŁKA Z OGRANICZONĄ ODPOWIEDZIALNOŚCIĄ, Warszawa, PL.  
(540) DISCOVERIA  
(510), (511) **09** mikroskopy; lunety; lupy; teleskopy, **16** modele; modele, makiety architektoniczne; materiały do modelowania; globusy ziemskie; książki, **28** zestawy kreatywne; modele; modele pojazdów przeskalowane; zestawy modeli przeskalowane; zabawki; zabawki edukacyjne; artykuły sportowe; artykuły turystyczne; artykuły podróźnicze; gry, w tym: gry zręcznościowe, gry planszowe, gry rodzinne, gry podróźne, gry przygodowe, gry logiczne, gry ekonomiczne i strategiczne, gry edukacyjne, gry towarzyskie, gry losowe; akcesoria do gier; klocki; układanki klockowe; karty i gry karciane; faniłgówk; puzzle; puzzle 3D i 4D; puzzle tradycyjne; puzzle akcesoria; puzzle kuliste; puzzle podłogowe; puzzle drewniane; artykuły i akcesoria sportowe, w tym: zabawki; artykuły świąteczne zwłaszcza takie jak ozdoby świąteczne; uchwyty do świeczek choinkowych; łózka dla lalek, **31** artykuły roślinne oraz związane z hodowlą roślin; maty.

(111) **267970** (220) 2013 04 29 (210) 413691  
(151) 2014 04 11 (441) 2013 08 19  
(732) EMPIK ASSETS SPÓŁKA Z OGRANICZONĄ ODPOWIEDZIALNOŚCIĄ, Warszawa, PL.  
(540)



Kolor znaku: granatowy, biały

(531) 2.1.25, 26.1.1, 27.5.1, 29.1.12  
(510), (511) **09** mikroskopy; lunety; lupy; teleskopy, **16** modele; modele, makiety architektoniczne; materiały do modelowania; globusy ziemskie; książki, **28** zestawy kreatywne; modele; modele pojazdów przeskalowane; zestawy modeli przeskalowane; zabawki; zabawki edukacyjne; artykuły sportowe; artykuły turystyczne; artykuły podróźnicze; gry, w tym: gry zręcznościowe, gry planszowe, gry rodzinne, gry podróźne, gry przygodowe, gry logiczne, gry ekonomiczne i strategiczne, gry edukacyjne, gry towarzyskie, gry losowe; akcesoria do gier; klocki; układanki klockowe; karty i gry karciane; faniłgówk; puzzle; puzzle 3D i 4D; puzzle tradycyjne; puzzle akcesoria; puzzle kuliste; puzzle podłogowe; puzzle drewniane; artykuły i akcesoria sportowe, w tym: zabawki; artykuły świąteczne zwłaszcza takie jak ozdoby świąteczne; uchwyty do świeczek choinkowych; łózka dla lalek, **31** artykuły roślinne oraz związane z hodowlą roślin; maty.

(111) **267971** (220) 2013 04 29 (210) 413692  
(151) 2014 04 11 (441) 2013 08 19  
(732) EMPIK ASSETS SPÓŁKA Z OGRANICZONĄ ODPOWIEDZIALNOŚCIĄ, Warszawa, PL.  
(540)



Kolor znaku: biały, granatowy

(531) 2.1.25, 26.1.1, 27.5.1, 29.1.12  
(510), (511) **09** mikroskopy; lunety; lupy; teleskopy, **16** modele; modele, makiety architektoniczne; materiały do modelowania; globusy

ziemskie; książki, **28** zestawy kreatywne; modele; modele pojazdów przeskalowane; zestawy modeli przeskalowane; zabawki; zabawki edukacyjne; artykuły sportowe; artykuły turystyczne; artykuły podróźnicze; gry, w tym: gry zręcznościowe, gry planszowe, gry rodzinne, gry podróźne, gry przygodowe, gry logiczne, gry ekonomiczne i strategiczne, gry edukacyjne, gry towarzyskie, gry losowe; akcesoria do gier; klocki; układanki klockowe; karty i gry karciane; faniłgówk; puzzle; puzzle 3D i 4D; puzzle tradycyjne; puzzle akcesoria; puzzle kuliste; puzzle podłogowe; puzzle drewniane; artykuły i akcesoria sportowe, w tym: zabawki; artykuły świąteczne zwłaszcza takie jak ozdoby świąteczne; uchwyty do świeczek choinkowych; łózka dla lalek, **31** artykuły roślinne oraz związane z hodowlą roślin; maty.

(111) **267972** (220) 2013 04 30 (210) 413731  
(151) 2014 06 27 (441) 2013 08 19  
(732) X-TRADE BROKERS DOM MAKLERSKI SPÓŁKA AKCYJNA, Warszawa, PL.  
(540) xPuls  
(510), (511) **35** analizy rynkowe, prognozy ekonomiczne, **38** agencje informacyjne, przesyłanie informacji, przesyłanie informacji tekstowej i obrazowej za pomocą komputera.

(111) **267973** (220) 2013 04 30 (210) 413745  
(151) 2014 03 31 (441) 2013 08 19  
(732) POSTI SPÓŁKA AKCYJNA, Warszawa, PL.  
(540)



Kolor znaku: zielony, ciemnozielony, biały, żółty, czerwony, brązowy, jasnobrązowy, czarny

(531) 2.1.1, 2.1.3, 9.7.1, 9.7.17, 24.1.5, 26.4.2, 26.4.7, 26.4.18, 27.5.1, 29.1.15  
(510), (511) **05** zioła lecznicze; herbata z ziół do celów medycznych; herbata lecznicza; preparaty ziołowe do celów medycznych; ekstrakty i wyciągi z ziół do celów medycznych; herbata ziołowa do celów leczniczych, **30** herbata; herbata ziołowa.

(111) **267974** (220) 2013 05 10 (210) 414033  
(151) 2014 04 15 (441) 2013 08 19  
(732) NEW WEB PR SPÓŁKA AKCYJNA, Warszawa, PL.  
(540)



Kolor znaku: biały, czarny, szary

(531) 26.4.1, 26.4.2, 26.4.9, 26.4.18, 26.4.22, 27.5.1, 29.1.13  
(510), (511) **36** usługi finansowe, analizy finansowe, notowania giełdowe, informacje finansowe, doradztwo w sprawach finansowych, doradztwo w sprawach ubezpieczeniowych, doradztwo w zakresie długów, lokaty kapitału, administrowanie nieruchomości, operacje walutowe, ekspertyzy do celów podatkowych, pośrednictwo ubezpieczeniowe, transakcje finansowe, operacje finansowe, wynajmowanie pomieszczeń biurowych, nieruchomości, zarządzanie finansami, wycena finansowa ubezpieczeń, banków, nieruchomości, doradztwo finansowe, informacje finansowe, **38** agencje informacyjne, agencje prasowe, informacja o telekomunikacji, poczta elektroniczna, przesyłanie informacji, przesyłanie informacji tekstowej i obrazowej za

pomocą komputera, udostępnianie forów internetowych, **41** edukacja, informacje o edukacji, fotografie, fotoreportaż, informacja o imprezach rozrywkowych, informacja o rekreacji, komputerowe przygotowanie materiałów do publikacji, nagrywanie filmów na taśmach wideo, filmowanie, nauczanie, nauczanie korespondencyjne, organizowanie i prowadzenie warsztatów w formie szkoleń, organizowanie i prowadzenie konferencji, organizowanie i prowadzenie seminariów, organizowanie i prowadzenie kongresów, organizowanie konkursów w zakresie edukacji lub rozrywki, pisanie tekstów, innych niż reklamowych, produkcja filmów innych niż reklamowych, produkcja filmów na taśmach wideo, produkcja mikrofilmów, produkcja programów radiowych i telewizyjnych, publikowanie tekstów innych niż teksty reklamowe, publikacje elektroniczne on-line książek i periodyków, publikowanie elektroniczne on-line nie do pobrania, publikowanie książek, usługi reporterskie, informacja o rozrywce, informacja o wycieczkach.

(111) **267975** (220) 2013 05 13 (210) 414150  
 (151) 2014 04 09 (441) 2013 09 02  
 (732) WIECZOREK JUSTYNA A.OLIMP, Pabianice, PL.  
 (540)



Kolor znaku: czarny, szary  
 (531) 26.1.1, 27.5.1, 29.1.12  
 (510), (511) **45** usługi zakładów pogrzebowych.

(111) **267976** (220) 2013 05 13 (210) 414158  
 (151) 2014 04 09 (441) 2013 09 02  
 (732) BUDHANI MUKESH, Nowe Grocholice, PL.  
 (540)



Kolor znaku: czarny, biały, czerwony  
 (531) 3.1.1, 3.1.2, 3.1.17, 26.11.1, 27.5.1, 29.1.13  
 (510), (511) **07** kralnice do chleba, młynki do kawy inne niż o napędzie ręcznym, maszyny do wyrabiania kielbasy, kralnice jako maszyny, maselnice i maszyny do siekania mięsa, miksery jako maszyny, miksery elektryczne do celów domowych, młynki do mielenia maki jako maszyny, młynki domowe do użytku w gospodarstwie domowym, młynki domowe elektryczne, młynki do użytku domowego inne niż ręczne, nożyce elektryczne, nożyczki elektryczne, odkurzacze, elektryczne otwieracze do puszek, wyciskacze do owoców elektryczne domowe, młynki do pieprzu inne niż ręczne, podnośniki, prostownice, otwieracze do puszek, elektryczne, roboty jako maszyny, roboty kuchenne elektryczne, dynamo do rowerów, maszyny do strzyżenia sierści zwierząt, suszarki jako wirówki, szatkownice do warzyw jako maszyny, szlifierki, maszyny do szycia, wiertarki, wirówki jako młynki, ostrza do kosiarek, maszyny do gwintowania, pompy jako maszyny, młoty pneumatyczne, frezarki, narzędzia ręczne o napędzie innym niż ręczny, nitownice jako maszyny, strugarki podłużne, lutownice elektryczne, **08** maszyny do strzyżenia bydła, cążki do obcinania paznokci, dziadki do orzechów, frezy jako narzędzia, zestawy do golenia, gwintownice jako narzędzia, pilniki igłowe, imadła, kosy, łyżki, manicure-zestawy do manicure, maszyny do golenia elektryczne lub nieelektryczne, noże, noże do maszynek do mięsa jako narzędzia, oprawki do oselek, nieelektryczne otwieracze do puszek, pompki ręczne, scyzoryki, siekiery, skrobaki jako narzędzia, sztucze srebrne platerowane, sztucze ze srebra stołowe (noże, widelce i łyżki), śrubokręty, tarcze szlifierskie, ręczne (toczaki), ręczne tasaki do siekania mięsa, tasaki do warzyw, widelce, wiertła jako części narzędzi, żelazka do karbowania, gofrowania, żyletki, żelazka elektryczne, **09** alarmy, alarmy dźwiękowe, czujniki, dzwonki alarmowe elektryczne, anteny, głośniki, gniazdzka, elektryczne wtyczki i inne kontakty, aparaty fotograficzne, celowniki fotograficzne, lornetki, lupy (optyka), celki jako baterie, celki akumulatorowe, kalkulatory, dzwonki sygnalizacyjne, kaski ochronne, kaski ochronne dla jeźdźców, kaski do

jazdy konnej, liczniki, liczniki obrotów, mierniki, lokówki elektrotermiczne do włosów, okulary, binokle, lusterka optyczne, radia (aparaty radiowe), odbiorniki radiowe, radia samochodowe, słuchawki na uszy, urządzenia telewizyjne, wagi, wagi pomostowe, kompasy jako przyrządy pomiarowe, kompasy okrętowe, **11** lampki elektryczne na choinki, czajniki elektryczne, elektryczne ekspresy do kawy, grzejniki elektryczne, elektryczne lampy, grzejniki, formy do wypiekania ciasta, elektryczne, formy do wypiekania wafli, elektryczne, zapalarki do gazu, zapalniczki, zapalniczki do gazu, elektryczne gofrownice, frytkownice elektryczne, grille, wyposażenie kuchenne do grilli elektrycznych, kuchenki, sprzęt kuchenny elektryczny, abażury do lamp, szkła do lamp, obudowy do lamp, lampy elektryczne, lampy olejowe, latarki, latarki kieszonkowe, aparaty do suszenia owoców, pojemniki na lód, popielniki do palenisk, reflektory samochodowe, suszarki do włosów, suszarki do bielizny elektryczne, suszarki powietrza, światła do pojazdów, światła rowerowe, żyrandole, wentylatory elektryczne do użytku osobistego, lampy do oświetlania akwarium, latarki kieszonkowe, elektryczne, **18** kije do parasoli, skórzane tui na klucze, kółka do parasoli, laski, laski do wspinaczki, rączki do lasek spacerowych, opaski skórzane, parasole, pokrowce na parasole, parasolki; druty do parasoli przeciwdeszczowych i przeciwsłonecznych, plecaki, plecaki turystyczne, portfele, siatki na zakupy, teczki szkolne, walizeczki, walizy, torby na zakupy, **21** suszarki do bielizny, durszlaki, cedzaki, cedzaki jako przybory gospodarstwa domowego, deski do krojenia chleba, deski do krojenia do kuchni, kosze na chleb, miseczki, miski, miski ze szkła, łopatkki do ciasta, formy do ciastek, cukiernice, filiżanki, pudełka na herbatę, czajniczki do herbaty, czajniki nieelektryczne, deski do prasowania, pokrowce na deski do prasowania, dzbanki, dzbanki do kawy, nieelektryczne dzbanki do parzenia kawy, nieelektryczne formy, foremki do ciast jako przybory kuchenne, łopatkki jako sztucze, frytkownice nieelektryczne, miksery domowe nieelektryczne, gałki jako uchwyty porcelanowe, naczynia, garnki, garnki do gotowania na parze, nieelektryczne garnki kuchenne jako komplety, młynki do użytku domowego, ręczne gąbki do celów domowych, dozowniki do mydła, gofrownice do ciast nieelektryczne, pędzle do golenia, naczynia, naczynia stołowe, przybory do użytku w gospodarstwie domowym, grille kuchenne, koziołki pod noże na stół, sitka do herbaty, pojemniki kuchenne, lejki, zaparzaczkki do herbaty, imbryki nieelektryczne, kosze na śmieci, lodówki turystyczne, młynki do kawy ręczne, otwieracze do butelek, pojemniki na kleje, łyżki do butów, wyciskacze do owoców nieelektryczne do celów domowych, patelnie, przybory kuchenne, młynki do pieprzu ręczne, pieprzniczki, solniczki, pokrywy do garnków, kubki, maselniczki, prasy do czosnku jako sprzęt kuchenny, przybory do użytku w gospodarstwie domowym, zestawy do przypraw, dozowniki ręczników papierowych metalowe, rękawice do polerowania, rękawice do prac domowych, rondelki, tygielki, rękawice ogrodnicze, salaterki, sita jako przybory gospodarstwa domowego, sitka do zaparzania herbaty, spryskiwacze, sitka do herbaty, stoliki jako tace, tace do użytku domowego, szczotki, szczoteczki do zębów, szczotki do butów, szybkowary nieelektryczne, ściereczki do czyszczenia, tarki jako sprzęt kuchenny, termosy, klamarki do mocowania bielizny na sznurze, szmatki do czyszczenia, mopy, palniki do olejków zapachowe, łyżki do mieszania jako przybory kuchenne, świeczniki.

(111) **267977** (220) 2013 05 13 (210) 414161  
 (151) 2014 04 09 (441) 2013 09 02  
 (732) BUDHANI MUKESH, Nowe Grocholice, PL.  
 (540)



Kolor znaku: czarny, szary, biały, czerwony  
 (531) 24.1.5, 24.1.18, 27.5.1, 29.1.14  
 (510), (511) **07** kralnice do chleba, młynki do kawy inne niż o napędzie ręcznym, maszyny do wyrabiania kielbasy, kralnice jako maszyny, maselnice i maszyny do siekania mięsa, miksery jako maszyny, miksery elektryczne do celów domowych, młynki do mielenia maki jako maszyny, młynki domowe do użytku w gospodarstwie domowym, młynki domowe elektryczne, młynki do użytku domowego inne niż ręczne, nożyce

elektryczne, nożyczki elektryczne, odkurzacze, elektryczne otwieracze do puszek, wyciskacze do owoców elektryczne domowe, młynki do pieprzu inne niż ręczne, podnośniki, prostownice, otwieracze do puszek, elektryczne, roboty jako maszyny, roboty kuchenne elektryczne, dynamo do rowerów, maszyny do strzyżenia sierści zwierząt, suszarki jako wirówki, szatkownice do warzyw jako maszyny, szlifierki, maszyny do szycia, wiertarki, wirówki jako młynki, ostrza do kosiarzek, maszyny do gwintowania, pompy jako maszyny, młoty pneumatyczne, frezarki, narzędzia ręczne o napędzie innym niż ręczny, nitownice jako maszyny, strugarki podłużne, lutownice elektryczne, **08** maszyny do strzyżenia bydła, cążki do obcinania paznokci, dziadki do orzechów, frezy jako narzędzia, zestawy do golenia, gwintownice jako narzędzia, pilniki igłowe, imadła, kosy, łyżki, manicure-zestawy do manicure, maszyny do golenia elektryczne lub nie-elektryczne, noże, noże do maszynek do mięsa jako narzędzia, oprawki do ośsef, nieelektryczne otwieracze do puszek, pompki ręczne, scyzoryki, siekiery, skrobaki jako narzędzia, sztucce srebrne platerowane, sztucce ze srebra stołowe (noże, widelce i łyżki), śrubokręty, tarcze szlifierskie, ręczne (toczaki), ręczne tasaki do siekania mięsa, tasaki do warzyw, widelce, wiertła jako części narzędzi, żelazka do karbowania, gofrowania, żyletki, żelazka elektryczne, **09** alarmy, alarmy dźwiękowe, czujniki, dzwonki alarmowe elektryczne, anteny, głośniki, gniazdko, elektryczne wtyczki i inne kontakty, aparaty fotograficzne, celowniki fotograficzne, lornetki, lupy (optyka), celki jako baterie, celki akumulatorowe, kalkulatory, dzwonki sygnalizacyjne, kaski ochronne, kaski ochronne dla jeźdźców, kaski do jazdy konnej, liczniki, liczniki obrotów, mierniki, lokówki elektrotermiczne do włosów, okulary, binokle, lusterka optyczne, radia (aparaty radiowe), odbiorniki radiowe, radia samochodowe, słuchawki na uszy, urządzenia telewizyjne, wagi, wagi pomostowe, kompas jako przyrządy pomiarowe, kompas okrętowy, **11** lampki elektryczne na choinki, czajniki elektryczne, elektryczne ekspresy do kawy, grzejniki elektryczne, elektryczne lampy, grzejniki, formy do wypiekania ciasta, elektryczne, formy do wypiekania wafli, elektryczne, zapalarki do gazu, zapalniczki, zapalniczki do gazu, elektryczne gofrownice, frytkownice elektryczne, grille, wyposażenie kuchenne do grilli elektrycznych, kuchenki, sprzęt kuchenny elektryczny, abażury do lamp, szkła do lamp, obudowy do lamp, lampy elektryczne, lampy olejowe, latarki, latarki kieszonkowe, aparaty do suszenia owoców, pojemniki na lód, popielniki do palenisk, reflektory samochodowe, suszarki do włosów, suszarki do bielizny elektryczne, suszarki powietrza, światła do pojazdów, światła rowerowe, żyrandole, wentylatory elektryczne do użytku osobistego, lampy do oświetlania akwarium, latarki kieszonkowe, elektryczne, **18** kije do parasoli, skórzane tui na klucze, kółka do parasoli, laski, laski do wspinaczki, rączki do lasek spacerowych, opaski skórzane, parasole, pokrowce na parasole, parasolki; druty do parasoli przeciwdeszczowych i przeciwsłonecznych, plecaki, plecaki turystyczne, portfele, siatki na zakupy, teczki szkolne, walizeczki, walizy, torby na zakupy, **21** suszarki do bielizny, durzłaki, cedzaki, cedzaki jako przybory gospodarstwa domowego, deski do krojenia chleba, deski do krojenia do kuchni, kosze na chleb, miseczki, miski, miski ze szkła, łopatkki do ciasta, formy do ciastek, cukiernice, filiżanki, pudełka na herbatę, czajniczki do herbaty, czajniki nieelektryczne, deski do prasowania, pokrowce na deski do prasowania, dzbanki, dzbanki do kawy, nieelektryczne dzbanki do parzenia kawy, nieelektryczne formy, foremki do ciast jako przybory kuchenne, łopatkki jako sztucce, frytkownice nieelektryczne, miksery domowe nieelektryczne, gałki jako uchwyty porcelanowe, naczynia, garnki, garnki do gotowania na parze, nieelektryczne garnki kuchenne jako komplety, młynki do użytku domowego, ręczne gąbki do celów domowych, dozowniki do mydła, gofrownice do ciast nieelektryczne, pędzle do golenia, naczynia, naczynia stołowe, przybory do użytku w gospodarstwie domowym, grille kuchenne, koziołki pod noże na stół, sitka do herbaty, pojemniki kuchenne, lejki, zaparzaczkki do herbaty, imbryki nieelektryczne, kosze na śmieci, lodówki turystyczne, młynki do kawy ręczne, otwieracze do butelek, pojemniki na kleje, łyżki do butów, wyciskacze do owoców nieelektryczne do celów domowych, patelnie, przybory kuchenne, młynki do pieprzu ręczne, pieprzniczki, solniczki, pokrywy do garnków, kubki, maselniczki, prasy do czosnku jako sprzęt kuchenny, przybory do użytku w gospodarstwie domowym, zestawy do przypraw, dozowniki ręczników papierowych metalowe, rękawice do polerowania, rękawice do prac domowych, rondelki, tygielki, rękawice ogrodnicze, salaterki, sita jako przybory gospodarstwa domowego, sitka do zaparzania herbaty, spryskiwacze, sitka do herbaty, stoliki jako tace, tace do użytku domowego, szczotki, szczoteczki do zębów, szczotki do butów, szybki nieelektryczne, ściereczki do czyszczenia, tarki jako sprzęt kuchenny, termosy, klamerki do mocowania bielizny na sznurze, szmatki do czyszczenia, mopy, palniki do olejków zapachowych, łyżki do mieszania jako przybory kuchenne, świeczniki.

(111) **267978** (220) 2013 05 14 (210) 414230  
 (151) 2014 04 01 (441) 2013 09 02  
 (732) SHANTOU S.E.Z.YE SHENG GARMENT CO., LTD, Shantou, CN.  
 (540)

## MANERNISHA

(531) 27.5.1  
 (510), (511) **25** odzież, bielizna, kalesony; biustonosze; piżamy; kombinezony; odzież ze skóry, garnitury; okrycia wierzchnie; dzianiny (odzież); spódnice; mundury; kurtki (odzież), odzież papierowa; skafandry, t-shirty; płaszcze przeciwwiatrowe; odzież dla dzieci; wyprawki (odzież); stroje kąpielowe; odzież nieprzemakalna; buty; paski skórzane (odzież); kapelusze; skarpety; rękawiczki (odzież); krawaty; muszki; paski (odzież), **35** reklama; pokazy towarów; pomoc w zarządzaniu działalnością gospodarczą; zarządzanie przedsiębiorstwem franczyzowym; agencje importowo-eksportowe; promocja sprzedaży (dla osób trzecich); przeprowadzanie aukcji, licytacji, przetargów; doradztwo w zakresie zarządzania personelem; usługi relokacji dla przedsiębiorstw; przetwarzanie tekstów reklamowych; zgrupowanie na rzecz osób towarów w sklepach umożliwiające klientom wygodne ich oglądanie i zakup; usługi w zakresie prowadzenia sklepów specjalistycznych.

(111) **267979** (220) 2013 05 14 (210) 414231  
 (151) 2014 04 01 (441) 2013 09 02  
 (732) SHANTOU S.E.Z.YE SHENG GARMENT CO., LTD, Shantou, CN.  
 (540)



## LAFEI NIER

(531) 24.9.2, 27.5.1  
 (510), (511) **25** odzież skórzana, damska obcisła odzież, spodnie, koszule, płaszcze od wiatru, bielizna, odzież.

(111) **267980** (220) 2013 05 15 (210) 414239  
 (151) 2014 04 23 (441) 2013 09 02  
 (732) PRZEDSIĘBIORSTWO JANUS SPÓŁKA AKCYJNA, Toruń, PL.  
 (540)



Kolor znaku: ciemnoczerwony, biały, czarny  
 (531) 11.3.1, 26.4.2, 27.5.1, 29.1.13  
 (510), (511) **33** wina, napoje alkoholowe.

(111) **267981** (220) 2013 05 17 (210) 414388  
 (151) 2014 06 13 (441) 2013 09 02  
 (732) ROMEXIM SPÓŁKA JAWNA R. BEDNAREK, I. LUKIYANOVA,  
 Babice Nowe, PL.  
 (540)



Kolor znaku: biały, szary  
 (531) 26.4.2, 27.5.1, 29.1.12  
 (510), (511) **11** armatura i instalacje sanitarne, aparatura sanitarna, akcesoria łazienkowe, wyposażenie łazienek, umywalki, zlewozmy-

waki, kabiny prysznicowe, kabiny natryskowe, natryski, prysznice, wanny łazienkowe, wyposażenie waniów łazienkowych, muszle i deski sedesowe, bidety, dolnopłuki, miski klozetowe, pisuary, płuczki ustępowe, sedesy, toalety, baterie kuchenne i łazienkowe, krany kuchenne i łazienkowe, deszczownice, dozowniki środków odkażających w toaletach, filtry do wody pitnej, urządzenia do podgrzewania wody, termy piecyki, podgrzewacze wody, wyciągi kuchenne, uszczelki do kranów wodociągowych, zawory, złączniki i rurki do instalacji sanitarnych, zawory termostatyczne, zawory mieszalnikowe do przewodów wodociągowych, zestawy natynkowe i podtynkowe prysznicowe i wannowe, **21** dozowniki detergentów stosowane w gospodarstwie domowym, w tym w kuchni i w łazience.

(111) **267982** (220) 2013 05 24 (210) 414667  
 (151) 2014 04 23 (441) 2013 09 02  
 (732) WACŁAWSKI ADAM, Borówiec, PL.  
 (540)



Kolor znaku: pomarańczowy, niebieski, biały, czerwony, zielony, jasnożółty

(531) 2.5.1, 2.5.3, 24.17.10, 26.1.2, 27.5.1, 29.1.15  
 (510), (511) **09** płyty CD, **16** książki, **28** gry edukacyjne.

(111) **267983** (220) 2013 05 31 (210) 414922  
 (151) 2014 04 15 (441) 2013 09 16  
 (732) KUSTRA JOLANTA NASTROJE, Wałbrzych, PL.  
 (540)



(531) 1.15.11, 8.7.1, 11.3.4  
 (510), (511) **43** kawiarnie, kafeterie, bufety; restauracje, restauracje samoobsługowe; bary szybkiej obsługi, usługi barowe; obsługa gastronomiczna z własnym zapleczem, produktami i transportem; stołówki; wypożyczanie krzeseł, stołów, bielizny stołowej i zastawy stołowej; wypożyczanie urządzeń do gotowania; wypożyczanie urządzeń oświetleniowych innych niż do dekoracji teatralnych lub studiów filmowych.

(111) **267984** (220) 2013 05 31 (210) 414950  
 (151) 2014 04 01 (441) 2013 09 16  
 (732) GSH TRADEMARKS LIMITED, Nikozja, CY.  
 (540)



(531) 1.3.1, 1.3.6, 1.3.9, 5.1.21, 5.5.19, 6.1.2, 6.1.4, 26.5.1, 26.5.16, 27.5.1, 28.3  
 (510), (511) **33** napoje alkoholowe z wyjątkiem piwa.

(111) **267985** (220) 2013 05 31 (210) 414951  
 (151) 2014 04 01 (441) 2013 09 16  
 (732) STANISŁAWSKA ELIZA SILNEDZIECI.COM, Tychy, PL.

(540)



Kolor znaku: niebieski, zielony, różowy

(531) 2.7.23, 26.1.1, 26.1.6, 26.11.3, 26.11.13, 27.5.1, 29.1.13  
 (510), (511) **28** karty butelki do karmienia lalek, ozdoby na choinki, papierowe czapeczki na przyjęcia, deskorolki do ćwiczeń, domino, domki dla lalek, dyski sportowe, gimnastyczne przyrządy, karty do gry, piłki do gry, gry planszowe, grzechotki, huśtawki, karty do bingo, klocki jako zabawki, kotyliony, kręgle, kukielki, przyrządy stosowane w kulturystyce, lalki, butelki do karmienia lalek, łóżka dla lalek, pokoki dla lalek, ubranka dla lalek, latające krążki jako zabawki, mahjongs, marionetki, maski jako zabawki, misie pluszowe, pluszowe zabawki, pierścienie do rzucania do gier, piłki do gier, piniaty, plansze do gry w warcaby, podkowy do zabawy, przyrządy do ćwiczeń fizycznych, puzzle, szachownice, torby na narty i deski surfingowe, torby na sprzęt do krykieta, worki treningowe, zabawki, zabawki dla zwierząt domowych, zabawki ruchome, zabawki wypchane.

(111) **267986** (220) 2013 06 09 (210) 415195  
 (151) 2014 04 23 (441) 2013 09 16  
 (732) PAWŁOWSKI BARTOSZ YOUNGFACE.TV, Puławy, PL.  
 (540)

Kolor znaku: biały, czarny, seledynowy

(531) 2.9.4, 16.1.4, 16.1.5, 27.5.1, 29.1.13  
 (510), (511) **41** edukacja, produkcja programów radiowych i telewizyjnych.

(111) **267987** (220) 2013 06 11 (210) 415279  
 (151) 2014 04 01 (441) 2013 09 30  
 (732) BIGOSZEWSKI MAREK COMFORTI, Pabianice, PL.  
 (540) COMFORTI

(510), (511) **35** zgromadzenie towarów celem swobodnego wyboru dla kupujących w Internecie, sklepach detalicznych i hurtowniach z artykułami wyposażenia wnętrz, tapetami i tekstyliami dekoracyjnymi.

(111) **267988** (220) 2013 06 11 (210) 415303  
 (151) 2014 05 27 (441) 2013 09 30  
 (732) JBM GRUPA MEDYCZNA SPÓŁKA Z OGRANICZONĄ ODPOWIEDZIALNOŚCIĄ, Warszawa, PL.  
 (540)



Kolor znaku: biały, niebieski, zielony

(531) 2.1.23, 2.1.30, 2.9.1, 5.3.11, 27.5.1, 29.1.13  
 (510), (511) **35** badania w dziedzinie działalności szpitalnej, badania w zakresie analizy kosztów, ekspertyzy opłacalności w działalności szpitalnej i placówek medycznych, ekspertyzy w działalności szpitalnej i placówek medycznych, ekspertyzy dla szpitali i placówek medycznych, zbiorowe analizy i oceny rynku oraz sfery usług medycznych, doradztwo specjalistyczne w sprawach działalności szpitalnej i placówek medycznych, doradztwo mające na celu przygotowanie szpitali i placówek medycznych do procesu certyfikacji, systematyzacja i pozyskiwanie danych do komputerowych baz danych, wyszukiwanie informacji w komputerowych bazach danych, przetwarzanie danych i zarządzanie nimi, rozpowszechnianie ogłoszeń i materiałów reklamowych, organizowanie wystaw, targów i pokazów w celach handlowych lub reklamowych, promocja sprzedaży usług medycznych, promocja szpitali i placówek medycznych, organizowanie programów promocyjnych, reklamy radiowe i telewizyjne, usługi pośrednictwa handlowego, organizowanie kampanii oraz spotkań

w celu promocji usług i towarów najwyższej jakości, **41** usługi w zakresie edukacji zdrowotnej, profilaktyki zdrowotnej i promocji zdrowia, usługi związane z organizowaniem i prowadzeniem sympozjów, konferencji, zjazdów, kongresów naukowych; organizowanie i prowadzenie posiedzeń naukowo-szkoleniowych, kursów i wykładów doszkalających, seminariów, sympozjów, spotkań tematycznych i konsultacji w zakresie medycyny, usługi wydawnicze w zakresie publikacji książkowych, prasowych oraz tekstów innych niż reklamowe; publikowanie programów edukacyjnych; prowadzenie dydaktyki także drogą elektroniczną (e-learning), **44** usługi świadczeń zdrowotnych służące do zachowania, przywracania, poprawy lub zachowania, zdrowia, badania, porady lekarskie, diagnostyka, analityka medyczna, leczenie, badania i terapia psychologiczna, rehabilitacje lecznicze, protetyka stomatologiczna i ortodoncja, usługi w zakresie medycyny pracy, badanie i opiniowanie dokumentacji medycznej na potrzeby firm ubezpieczeniowych, usługi prowadzenia prac badawczych i rozwojowych w zakresie ochrony zdrowia, prowadzenie szpitali i sanatoriów oraz punktów rehabilitacji zdrowotnej, usługi w zakresie medycyny konwencjonalnej i niekonwencjonalnej, usługi optyczne, placówki rekonwalescencji z opieką medyczną w warunkach domowych lub sanatoryjnych, usługi telemedyczne, porady w zakresie medycyny i farmacji, zawodowe (profesjonalne) porady w zakresie działalności szpitalnej i placówek medycznych.

(111) **267989** (220) 2013 06 20 (210) 415704  
 (151) 2014 06 27 (441) 2013 09 30  
 (732) FILEK-MARSZAŁEK HELENA, Bielsko-Biała, PL.  
 (540)



Kolor znaku: biały, czarny, brązowy

(531) 3.1.8, 3.1.24, 29.1.13

(510), (511) **09** magnetyczne lub optyczne nośniki danych, nagrania cyfrowe, dźwięku lub obrazu, dyski z nagraniami audiowizualnymi, płyty DVD z nagraniami audiowizualnymi, z filmami animowanymi, publikacje elektroniczne, automaty sprzedające i mechanizmy do urządzeń uruchamianych przez wrzucenie monety, maszyny liczące, sprzęt do przetwarzania danych i komputery, filmy animowane, filmy animowane przeznaczone dla telewizji, kalkulatory podręczne, telefony, telefony bezprzewodowe, telefony komórkowe, cyfrowe urządzenia do nagrywania i odtwarzania nagrań audiowizualnych, notesy elektroniczne, radia, podkładki pod myszy komputerowe, okulary, okulary przeciwsłoneczne oraz futerały na okulary, broszury sprzedawane w komplecie z nagraniami audiowizualnymi i grammi wideo, programy komputerowe, gry komputerowe, gry wideo, sprzęt do gier sprzedawany w komplecie do komputerowych gier, programy do gier wideo i do gier komputerowych, kodowane karty magnetyczne, takie jak klucze magnetyczne, karty telefoniczne, karty kredytowe, karty debetowe, karty płatnicze, magnesy dekoracyjne, **25** odzież, obuwie i nakrycia głowy dla mężczyzn, kobiet i dzieci, koszule, T-shirty, bluzy, spodnie, ubrania jeansowe, szorty, krótkie bluzy, odzież przeciwdeszczowa, śliniaki z tkanin, bluzki, szelki, swetry, kurtki, okrycia, płaszcze przeciwdeszczowe, odzież na śnieg, krawaty, szlafroki, kapelusze, czapki, daszki przeciwsłoneczne, paski, szalik, bielizna nocna, pidżamy, bielizna, stroje kąpielowe, kostiumy składające się z ubrania i maski, bielizna osobista, bielizna wchłaniająca pot, kombinezony, czepki kąpielowe, fartuchy, kalosze, kamizelki, kapelusze, kapelusze papierowe, kąpielówki, koszule z krótkimi rękawami, nakrycia głowy, palta, pantofle domowe, pełeryny, podkoszulki, rękawiczki, skarpetki, szale, wyprawka dziecięca, **30** kawa, herbata, kakao, cukier, ryż, kawa nienaturalna, składniki bazowe do przygotowywania koktajli mlecznych, mąka i preparaty zbożowe, płatki zbożowe śniadaniowe, chleb, wyroby cukiernicze, ciasta, ciasteczka, wafle, słodycze, słodycze na bazie czekolady, słodycze na bazie cukru, słodycze do ssania, słodycze mrożone, schłodzone słodycze, czekolada, guma do żucia, lizaki, żelki, dekoracje do ciast ze słodczy, guma balonowa, krakersy, mrożony jogurt, precele,

herbatniki słodowe, jadalne dekoracje do ciast, ciastka ryżowe, pastylki owocowe, herbatniki, napoje czekoladowe z mlekiem, napoje kawowe z mlekiem, napoje kakaowe z mlekiem, napoje na bazie czekolady, napoje na bazie kawy, napoje na bazie kakao, herbata, napoje na bazie herbaty, herbata mrożona, batoniki zbożowe, batony lukrecyjne, biszkopty, broszki, bułki, chałwa, chipsy, słodycze ozdobne na choinki, cukierki, galaretki owocowe, gofry, grysik kukurydziany, herbatniki, herbatniki petit-beurre, piernik, karmelki, kasza manna, kasza owsiana, mąka owsiana grubo zmielona, kasze spożywcze, kleik spożywczy na bazie mleka, kluski, prażona kukurydza, mąka kukurydziana, płatki kukurydziane, lody spożywcze, lody spożywcze w proszku, lód do napojów chłodzących, lukier do ciast, makaroniki, makarony, marcepan, pasta z migdałów, wyroby cukiernicze na bazie migdałów, muesli, musy czekoladowe, musy deserowe, musy owocowe, naleśniki, wyroby cukiernicze na bazie orzechów arachidowych, produkty spożywcze na bazie owsa, pizze, pomadki, pralinki, przekąski ryżowe, przekąski zbożowe, pturki, puddingi, sorbety, suchary, tarty z owocami, wysoko-proteinowe batoniki zbożowe, żywność na bazie mąki, melasa.

(111) **267990** (220) 2013 06 20 (210) 415705  
 (151) 2014 06 27 (441) 2013 09 30  
 (732) FILEK-MARSZAŁEK HELENA, Bielsko-Biała, PL.  
 (540)



Kolor znaku: biały, czarny, brązowy, różowy, fioletowy

(531) 3.1.8, 3.1.24, 29.1.14

(510), (511) **16** papier, karton i wyroby z tych materiałów, materiały biurowe, plakaty, artykuły biurowe, artykuły papiernicze, papier do pisania, bloczki i bloki do pisania, drukowane publikacje, wydawnictwa, książki, publikacje periodyczne, materiały drukowane, broszury, materiały reklamowe, ulotki, materiały szkoleniowe i instruktażowe, podręczniki, poradniki, druki, gazety i periodyki, komiksy, książki artykuły papiernicze w tym papeteria, bloczki do notatek i inne papiery do pisania, kredki, mazaki i kolorowe ołówki, kreda i tablice do pisania kredą, kalkomanie, nadruki i nalepki nanoszone na gorąco, plakaty i fotografie, materiały do uczenia się i nauczania, artykuły z papieru, dekoracje na przyjęcia, materiały drukowane, kleje do materiałów piśmiennych i do celów domowych, materiały dla artystów, pędzle malarskie, sprzęt biurowy, materiały z tworzyw sztucznych do pakowania nie ujęte w innych klasach, czcionki drukarskie, **28** zabawki i inne przybory do zabawy, zabawki ruchome, wypchane pluszowe zabawki i zabawki z tkanin, futrzane i z innych materiałów, zabawki przeznaczone do puszczania baniek mydlnych, bączki, gry, gry planszowe, gry przenośne z wyświetlaczami obrazu, elektroniczne urządzenia do gry, figurki wykonane z tworzyw sztucznych, drewna, gumy, porcelany lub innych materiałów, balony do zabawy, kapelusze do zabawy, papierowe czapeczki, urządzenia i sprzęt rekreacyjny, baseny kąpielowe dla dzieci, artykuły gimnastyczne i sportowe, przyrządy gimnastyczne, urządzenia do gry, grzechotki, gwizdki, hulajnogi, huśtawki, kalejdoskopy, karuzele, klocki, oprzyrządowanie i urządzenia do kręgli, kręgle, kukielki, lalki, latawce, marionetki, maski, piłki do gier, puzzle i układanki, **32** wody mineralne i wody gazowane oraz inne napoje bezalkoholowe, soki owocowe i napoje owocowe, syropy i inne preparaty do przygotowywania napojów, soki warzywne do przygotowywania napojów, proszki owocowe, syropy owocowe i skoncentrowany sok owocowy, mleczko z orzeszków ziemnych, lemoniada i syropy do sporządzania lemoniady, proszek do przygotowywania napojów gazowanych, pastylki do przygotowywania napojów gazowanych, napoje gazowane, woda sodowa, bezalkoholowe nektary owocowe, preparaty do przygotowywania gazowanej wody i soków, woda źródłana, bezalkoholowe wyciągi z owoców, ekstrakty owocowe bezalkoholowe, sok jabłkowy, koktajle bezalkoholowe, napoje izotoniczne, napoje na bazie owoców lub warzyw, napoje owocowe, nektary owocowe, sok pomidorowy, soki owocowe, soki warzywne, sorbety, woda, woda sodowa, woda stołowa.

(111) **267991** (220) 2013 06 20 (210) 415706  
 (151) 2014 06 27 (441) 2013 09 30  
 (732) FILEK-MARZALEK HELENA, Bielsko-Biała, PL.  
 (540)



Kolor znaku: biały, czarny, brązowy, różowy, fioletowy

(531) 3.1.8, 3.1.24, 29.1.14

(510), (511) **03** środki wybielające i inne substancje stosowane w praniu, środki czyszczące, polerujące i ścierające, mydła, środki perfumeryjne, olejki eteryczne, kosmetyki, płyny do pielęgnacji włosów, środki do czyszczenia zębów, **16** papier, karton i wyroby z tych materiałów, materiały biurowe, plakaty, artykuły biurowe, artykuły papiernicze, papier do pisania, bloczki i bloki do pisania, drukowane publikacje, wydawnictwa, książki, publikacje periodyczne, materiały drukowane, broszury, materiały reklamowe, ulotki, materiały szkoleniowe i instruktażowe, podręczniki, poradniki, druki, gazety i periodyki, komiksy, książki artykuły papiernicze w tym papeteria, bloczki do notatek i inne papiery do pisania, kredki, mazaki i kolorowe ołówki, kreda i tablice do pisania kredą, kalkomanie, nadruki i nalepki nanoszone na gorąco, plakaty i fotografie, materiały do uczenia się i nauczania, artykuły z papieru, dekoracje na przyjęcia, materiały drukowane, kleje do materiałów piśmiennych i do celów domowych, materiały dla artystów, pędzle malarskie, sprzęt biurowy, materiały z tworzyw sztucznych do pakowania nie ujęte w innych klasach, czcionki drukarskie, **41** usługi w dziedzinie edukacji, usługi organizowania i prowadzenia nauczania, warsztatów, usługi rozrywkowe w formie telewizyjnych programów na żywo, programów komediowych, programów scenicznych, programów animowanych, produkcja telewizyjnych programów na żywo, programów komediowych, scenicznych, animowanych, usługi rozrywkowe w formie sfilmowanych programów na żywo, filmów komediowych, scenicznych, animowanych, produkcja sfilmowanych przedstawień na żywo, filmów komediowych, scenicznych, animowanych, przedstawienia teatralne, usługi internetowe polegające na dostarczaniu za pośrednictwem globalnej sieci komputerowej informacji z dziedziny rozrywki dotyczących zwłaszcza muzyki, filmu i seriali telewizyjnych, dostarczanie za pośrednictwem globalnej sieci komputerowej wiadomości ogólnych oraz informacji z dziedziny rozrywki i edukacji, dostarczanie za pośrednictwem globalnej sieci telekomunikacyjnej informacji o bieżących wydarzeniach rozrywkowych oraz udostępnianie bieżących wydarzeń z dziedziny rozrywki takich jak telewizyjne programy na żywo, programy komediowe, sceniczne, animowane oraz produkcja dla telewizji programów na żywo, filmów animowanych.

(111) **267992** (220) 2013 06 23 (210) 415803  
 (151) 2014 05 15 (441) 2013 09 30  
 (732) BUDZYŃSKI JACEK PRZEDSIĘBIORSTWO WIELOBRANŻOWE  
 EXOL, Lublin, PL.  
 (540)



Kolor znaku: niebieski, czerwony, biały

(531) 27.5.1, 29.1.13

(510), (511) **04** paliwa, gazy płynne, benzyny silnikowe, oleje napędowe, oleje opałowe, oleje przemysłowe, oleje silnikowe, parafina, paliwa silnikowe, lotnicze, koks naftowy, ksyleny, smary, dodatki niechemiczne, **11** toalety i umywalki przenośne oraz instalacje i wyposażenie do toalet i umywalk, przydomowe oczyszczalnie ścieków, aparatura i urządzenia do oczyszczania ścieków, **37** usługi w zakresie stacji obsługi samochodów, mycie, konserwacja i naprawa samochodów, usługi w zakresie budowy, naprawy, konserwacji budynków mieszkaniowych i przemysłowych, wynajem maszyn, urządzeń, sprzętu budowlanego i wyposażenia do nich, kontenerów budowlanych, elementów ogrodzeniowych i zabezpieczających place budów.

(111) **267993** (220) 2013 06 28 (210) 416078  
 (151) 2014 04 07 (441) 2013 10 14  
 (732) BAKOMA SPÓŁKA Z OGRANICZONĄ ODPOWIEDZIALNOŚCIĄ,  
 Warszawa, PL.

(540) BAKOMA RADOŚĆ Z NATURY

(510), (511) **29** produkty, półprodukty i napoje mleczne, lub z przewagą mleka; napoje i desery mleczne lub na bazie mleka, jogurtowe, mleczno-owocowe; jogurty; kefiry; produkty serwarskie, twarogi, sery rozdrobnione; dania i desery gotowe, mrożone i w proszku na bazie mleka; owoce mrożone; owocowe desery, przeciery, musy, galaretki, sałatki, **30** budynie, puddingi, kleiki na bazie mleka; mrożone kremy i desery o różnych smakach na bazie mleka i produktów mlecznych z dodatkiem płatków zbożowych, zbóż, muesli, owoców, kawy, kakao, czekolady; dania i desery gotowe, mrożone i w proszku na bazie produktów zawartych w tej klasie, **32** napoje serwatkowe, napoje owocowe, warzywne, owocowo-warzywne.

(111) **267994** (220) 2013 07 05 (210) 416336  
 (151) 2014 05 23 (441) 2013 10 14  
 (732) DRUKARNIA I KSIĘGARNIA ŚW. WOJCIECHA SPÓŁKA  
 Z OGRANICZONĄ ODPOWIEDZIALNOŚCIĄ, Poznań, PL.  
 (540)



Kolor znaku: szary, czerwony

(531) 24.13.1, 26.3.23, 26.11.12, 27.5.1, 29.1.12

(510), (511) **09** audiobooki, e-booki, płyty CD i DVD, **16** książki, czasopisma, foldery, katalogi, broszury, plakaty, kalendarze, **35** prowadzenie księgarni, księgarni internetowych, **40** usługi poligraficzne, **41** wydawnictwa, organizacja imprez kulturalnych, zjazdów, sympozjów, konferencji i kongresów, spotkań autorskich.

(111) **267995** (220) 2013 07 05 (210) 416337  
 (151) 2014 05 23 (441) 2013 10 14  
 (732) DRUKARNIA I KSIĘGARNIA ŚW. WOJCIECHA SPÓŁKA  
 Z OGRANICZONĄ ODPOWIEDZIALNOŚCIĄ, Poznań, PL.  
 (540)



Kolor znaku: biały, czerwony

(531) 26.4.2, 27.5.1, 29.1.12

(510), (511) **16** czasopisma.

(111) **267996** (220) 2013 07 05 (210) 416338  
 (151) 2014 05 23 (441) 2013 10 14  
 (732) DRUKARNIA I KSIĘGARNIA ŚW. WOJCIECHA SPÓŁKA  
 Z OGRANICZONĄ ODPOWIEDZIALNOŚCIĄ, Poznań, PL.  
 (540)



(531) 26.4.2, 27.5.1

(510), (511) **16** czasopisma.

(111) **267997** (220) 2013 07 05 (210) 416364  
 (151) 2014 06 27 (441) 2013 10 14  
 (732) DOMENO JERZY STAWOWY SPÓŁKA JAWNA, Kalwaria  
 Zebrzydowska, PL.  
 (540)



(531) 27.5.1, 27.5.19



(510), (511) **18** aktówki, dyplomaty, etui na klucze-skórzane, komplety podróżne-skórzane, okładziny do mebli ze skóry, parasole, pokrowce na parasole, paski skórzane, parasolki, plecaki, plecaki szkolne, turystyczne, portfele, portmonetki, siodła do jazdy konnej, skóry, teczki skórzane, torebki, walizy, walizki, **25** buty, krawaty, koszule, nakrycia głowy, peleryny, rękawiczki, szlafroki, obuwie dziecięce, obuwie męskie, obuwie damskie, obuwie plażowe, obuwie sportowe, napiętki, buty narciarskie, buty sznurowane, chodaki (buty), cholewki do obuwia, espadryle, pantofle, klapki w tym kąpielowe, paski do butów, wkładki do obuwia, sandały, obuwie sportowe; garnitury, kalosze, kamasze, kapelusze, drewniaki, odzież gotowa, odzież ze skóry, pończochy, półbuty, skarpetki, spodnie, spódnice, swetry, szale, szaliki, ubrania, **35** agencje importowo-eksportowe, agencje reklamowe, organizowanie wystaw w celach handlowych lub reklamowych, reklamy, reklamy prasowe, reklamy radiowe, reklamy telewizyjne, zaopatrzenie osób trzecich.

(111) **267998** (220) 2013 07 08 (210) 416415  
 (151) 2014 04 25 (441) 2013 10 28  
 (732) RYBACKI BARTOSZ, Jelenia Góra, PL.  
 (540)

**berens**

(531) 27.5.1  
 (510), (511) **25** odzież lekka i ciężka w tym odzież męska, damska, młodzieżowa, dziecięca i sportowa, bielizna osobista, szale, rękawiczki, fartuchy, bluzy i kombinezony, dodatki do odzieży i obuwia zawarte w tej klasie, nakrycia głowy, ubrania sportowe, ubrania dla kolarzy, ubiory dla sportowców, obuwie w tym buty sportowe.

(111) **267999** (220) 2013 07 09 (210) 416467  
 (151) 2014 05 27 (441) 2013 10 28  
 (732) KLEIB SPÓŁKA Z OGRANICZONĄ ODPOWIEDZIALNOŚCIĄ,  
 Brześć Kujawski, PL.  
 (540) KLEIB

(510), (511) **01** produkty i półprodukty chemiczne stosowane w przemyśle, żywice akrylowe, spoiwa do betonu, preparaty do konserwacji ceramiki budowlanej, cement (spoiwa), preparaty do konserwacji cementu, kleje do celów przemysłowych, kleje do fliz, tapet, glazury, kleje do płytek ściennych, kleje budowlane, preparaty do klejenia, preparaty do gruntowania, rozpuszczalniki, preparaty uszczelniające, preparaty do odklejania, silikony, **02** barwniki i farby bielące, preparaty do konserwacji drewna, bejce i barwniki do drewna, lakiery, emalie, farby do celów przemysłowych i budowlanych, środki antykorozyjne i konserwujące, rozcieńczalniki do farb i lakierów, szpachłówki, farby do gruntowania, powłoki gruntowe, **05** środki grzybobójcze i dezynfekcyjne, **17** folie i materiały izolacyjne i termoizolacyjne, kit, lakiery i farby izolacyjne, **19** materiały budowlane niemetalowe, elementy budowlane i półfabrykaty zawierające gips, gips, zaprawy gipsowe, gładzie gipsowe, belki niemetalowe, glazura, terakota, szkło budowlane, zaprawy murarskie, izolacje budowlane, tynki, tynki mineralne i akrylowe, posadzki samopoziomujące, grunty budowlane, zaprawy cementowe.

(111) **268000** (220) 2013 07 10 (210) 416505  
 (151) 2014 05 23 (441) 2013 10 28  
 (732) JUZAK SŁAWOMIR, Legnica, PL.  
 (540) LECHKOMI  
 (510), (511) **01** środki do klarowania i konserwowania piwa.

(111) **268001** (220) 2013 07 15 (210) 416690  
 (151) 2014 03 28 (441) 2013 10 28  
 (732) QRG Enterprises Ltd., Delhi, IN.  
 (540) Havells

(510), (511) **07** maszyny i części maszyn dla przemysłu oświetleniowego; maszyny do produkcji lamp elektrycznych i elektrycznej aparatury oświetleniowej; maszyny do transportu i obróbki szkła; maszyny i narzędzia maszynowe; silniki z wyjątkiem stosowanych w pojazdach lądowych; rozruszniki i wentylatory do silników; przemysłowa aparatura sterująca do maszyn, silników i silniki; maszynowe mechanizmy sprzęgania i napędu z wyjątkiem stosowanych w pojaz-

dach lądowych; elektryczne generatory i silniki elektryczne; pompy, silniki oraz hydrauliczne lub pneumatyczne urządzenia kontrolne do sprzętu i urządzeń do ogrzewania, rozmrażania, suszenia wentylacji, klimatyzacji i dostarczania wody; maszyny do prasowania, miksery, szlifierki, tasaki, blendery, części do wszystkich wyżej wymienionych towarów.

(111) **268002** (220) 2013 07 15 (210) 416693  
 (151) 2014 03 28 (441) 2013 10 28  
 (732) QRG Enterprises Ltd., Delhi, IN.  
 (540)

  
**HAVELLS**

(531) 26.13.25, 27.5.1  
 (510), (511) **07** maszyny i części maszyn dla przemysłu oświetleniowego; maszyny do produkcji lamp elektrycznych i elektrycznej aparatury oświetleniowej; maszyny do transportu i obróbki szkła; maszyny i narzędzia maszynowe; silniki z wyjątkiem stosowanych w pojazdach lądowych; rozruszniki i wentylatory do silników; przemysłowa aparatura sterująca do maszyn, silników i silniki; maszynowe mechanizmy sprzęgania i napędu z wyjątkiem stosowanych w pojazdach lądowych; elektryczne generatory i silniki elektryczne; pompy, silniki oraz hydrauliczne lub pneumatyczne urządzenia kontrolne do sprzętu i urządzeń do ogrzewania, rozmrażania, suszenia wentylacji, klimatyzacji i dostarczania wody; maszyny do prasowania, miksery, szlifierki, tasaki, blendery, części do wszystkich wyżej wymienionych towarów.

(111) **268003** (220) 2013 07 15 (210) 416694  
 (151) 2014 03 28 (441) 2013 10 28  
 (732) QRG Enterprises Ltd., Delhi, IN.  
 (540)

  
**HAVELLS**

(531) 26.13.25, 27.5.1  
 (510), (511) **09** przełączniki elektryczne, cyfrowe ściemniacze, wyłączniki, cyfrowe wyłączniki, kable elektryczne i przewody, liczniki i mierniki elektryczne, amperomierze i woltomierze, kondensatory elektryczne, styczniki, przekaźniki elektryczne, tablice rozdzielcze, bezpieczniki elektryczne, termostaty, startery do lamp elektrycznych, elektroniczne startery do lamp fluorescencyjnych i wyładowczych, stateczniki do lamp i opraw 09 oświetleniowych, transformatory elektryczne do użytku z oświetleniem; transformatory oświetleniowe; fotokomórki UV, elektroniczne urządzenia wyładowcze do lamp elektronowych, urządzenia radio-odbiorcze, urządzenia do transmisji radiowej; mierniki ciśnienia w próżni, próżniowe urządzenia pomiarowe, urządzenia do testowania lamp elektronowych, kontrolery i sterowniki do spawania elektrycznego, skrzynki rozdzielcze, sprzęt rozdzielczy i sterujący, diody emitujące światło.

(111) **268004** (220) 2013 07 15 (210) 416695  
 (151) 2014 03 28 (441) 2013 10 28  
 (732) QRG Enterprises Ltd., Delhi, IN.  
 (540)

  
**HAVELLS**

(531) 26.13.25, 27.5.1  
 (510), (511) **11** aparatura i instalacje oświetleniowe, świetlówki, żarówki, lampy, żarniki do lamp, lampy łukowe, jarzniki stosowane w oświetleniu, obudowy lamp, szkła lamp, oprawki i wsporniki lamp

wiszących, reflektory lamp, klosze i abażury lamp, rury świetlne do oświetlenia, gniazda i oprawki dla elektrycznego oświetlenia, latarki, szperacze-oświetlenie, oświetlenie i lampy do celów kosmetycznych, lampy do opalania, świetłówki kompaktowe, wentylatory, urządzenia klimatyzacyjne i do zaopatrzenia w wodę, podgrzewacze wody, tostery, kuchenki mikrofalowe, piekarniki, czajniki, ekspresy do kawy elektryczne, urządzenia oświetleniowe z wykorzystujące diody świetlne.

(111) **268005** (220) 2013 07 20 (210) 416894  
(151) 2014 05 09 (441) 2013 10 28  
(732) SAMBURSKI MAREK, SAMBURSKI HENRYK, SAMBURSKA ZOFIA PRIOR SPÓŁKA CYWILNA, Sosnowiec, PL.  
(540) PRIOR

(510), (511) **16** artykuły biurowe, afisze kartonowe lub papierowe, tablice ogłoszeniowe na afisze, fotografie, kalendarze, wyroby z papieru, wyroby z kartonu, naklejki adresowe, ulotki reklamowe z papieru, wizytówki, teczki konferencyjne, plansze, etykiety, wyroby reklamowe z tworzyw sztucznych i ekoskóry, pamiętki górnicze zawarte w tej klasie, pieczętki, poduszki do stempli, termotransfery, szyldy reklamowe wydruki wielkoformatowe (banery, flagi, siatki mesh), trofea sportowe zawarte w tej klasie, druki firmowe, katalogi, balony reklamowe, plakaty, stoiska reklamowe, opakowania kartonowe, torby papierowe i lniane, smycze reklamowe, pióra, długopisy, albumy, prospekty, notesy, gazety, czasopisma, periodyki, książki, **25** odzież, w tym kurtki, bluzy, koszulki, czapki, odzież i galanteria reklamowa, **35** usługi prowadzenia sprzedaży w sklepach i/lub hurtowniach, używając środków telekomunikacji, w tym przez Internet, a także wykorzystując zamówienia korespondencyjne z katalogów, towarów takich jak; wyroby włókiennicze, wyroby skórzane, odzież, obuwie, elektryczne artykuły gospodarstwa domowego i artykuły radiowo-telewizyjne, wyroby metalowe, wyroby porcelanowe, wyroby ceramiczne, wyroby ze szkła do użytku domowego, tapety, środki do czyszczenia, materiały papierniczne; reklama za pośrednictwem sieci komputerowej; rozpowszechnianie materiałów reklamowych: ulotki, prospekty, druki, próbki; publikacja tekstów reklamowych, dystrybucja materiałów reklamowych, publikowanie tekstów reklamowych, reklamy, usługi w zakresie reklamy wielkoformatowej i reklamy przestrzennej, **40** usługi poligraficzne i intrologatorskie, nadruki materiałów reklamowych na materiałach, szkle, ceramice, metalu, wykonywanie napisów i wzorów bezpośrednio na upominkach, opakowaniach oraz materiałach reklamowych według indywidualnego zamówienia klienta nadające upominkom personalizację, w tym na słodyczkach, zegarkach i biżuterii, wykonywanie reklam na samochodach (oklejanie), usługi krawieckie w tym reklamowych kurtek, bluz, koszulek oraz czapek, **42** powielanie komputerowych nośników informacji, projektowanie form wzornictwa przemysłowego w zakresie; upominków, mebli, urządzeń reklamowych, form małej architektury, opakowań, odzieży oraz wyrobów reklamowych, wykonywanie usług w zakresie wyrobów artystycznych i rękodzielniczych, w tym artystycznych wyrobów graficznych w zakresie reklamy.

(111) **268006** (220) 2013 07 24 (210) 417071  
(151) 2014 06 09 (441) 2013 11 12  
(732) OPTIMUM MARK SPÓŁKA Z OGRANICZONĄ ODPOWIEDZIALNOŚCIĄ, Warszawa, PL.  
(540) rikka  
(510), (511) **30** chrzan.

(111) **268007** (220) 2013 07 24 (210) 417094  
(151) 2014 07 03 (441) 2013 11 12  
(732) NOJSZEWSKI LESZEK, Warszawa, PL.  
(540)



(531) 3.7.3, 27.5.1  
(510), (511) **09** akcesoria i wyposażenie do urządzeń do nagrywania, przesyłania i odtwarzania dźwięku i obrazów, akcesoria i wyposażenie do urządzeń do przewodzenia, przełączania, przekształcania, gromadzenia, sterowania i regulacji energii, w tym akcesoria i wypo-

żazenie do telefonów mobilnych, w szczególności: etui, osłony, folie ochronne, obudowy, przewody, kable, słuchawki, rysiki, wskaźniki, akumulatory, baterie, ładowarki, adaptory, czytniki kart, zestawy głosnomówiące, stojaki, uchwyty, rękawiczki dotykowe, opaski, **16** materiały piśmienne, kalendarze, notesy, wizytowniki, teczki, okładki, obwoluty, oprawy, indeksy, skorowidze, skoroszyty, segregatory, zakładki, naklejki, kasetki, pudełka papierowe, kartonowe, etui na przybory szkolne i biurowe, podstawki, akcesoria do stempli, blankiety, kalki, karty, listowniki, ramki do obrazów i fotografii, przybory szkolne, w tym: ekierki, linijki, pióra, ołówki, kredki, gumki, temperówki, piórniki, zeszyty, bloki, zestawy i kombinacje tych towarów, **18** skórzane i z imitacji skóry: okładki, obwoluty, wizytowniki, kalendarze, ich zestawy i kombinacje, **35** usługi handlu detalicznego i hurtowego, prowadzonego również metodą wysyłkową i za pośrednictwem Internetu następującymi towarami: urządzenia do nagrywania, przesyłania i odtwarzania dźwięku i obrazów, urządzenia do przewodzenia, przełączania, przekształcania, gromadzenia, sterowania i regulacji energii oraz akcesoria i wyposażenie do tych urządzeń, w szczególności akcesoria i wyposażenie do telefonów mobilnych, materiały piśmienne, przybory szkolne, teczki, torby, kalendarze, wizytowniki, okładki, zestawy i kombinacje tych towarów.

(111) **268008** (220) 2013 08 10 (210) 417663  
(151) 2014 07 01 (441) 2013 11 25  
(732) JARADI LIMITED, Dubai, AE.  
(540)



(531) 27.5.1  
(510), (511) **09** okulary, etui, w tym etui na okulary, pamięci komputerowe, torby na laptopa, **14** zegary, zegarki i budziki, chronometry i chronografy, paski do zegarków, futerały i pudełka na zegarki, pojemniki specjalnie przystosowane do ekspozycji zegarków; szkatułki na biżuterię, kasetki na biżuterię, zamykane szafki na biżuterię, pudełka na biżuterię, wszystkie wykonane z metali szlachetnych i ich stopów lub metali posrebrzanych lub pozłacanych; biżuteria, medale, naszyjniki, i usług kolczyki, pierścionki, spinki do krawatów, spinki do mankietów; ozdoby osobiste, mianowicie broszki, szpilki, medaliony, bransolety, wisiorki, łańcuszki i szpilki do krawatów, figurki i ozdoby z metali szlachetnych, sztuczna biżuteria; kamienie szlachetne, **18** imitacje skóry, futra, aktówki, teczki, kufarki, parasole, paski, plecaki, portfele, portmonetki, torby na ubrania, torebki, walizki, **25** odzież, obuwie, nakrycia głowy, **35** usługi w zakresie: analiz rynkowych, badań rynku, dekoracji wystaw sklepowych, doradztwa handlowego, organizowania targów handlowych i reklamowych, sprzedaży artykułów odzieżowych i modowych, prowadzenia sklepu z artykułami odzieżowymi, obuwniczymi i pasmanteryjnymi, reklamy, specjalistycznego doradztwa handlowego, prowadzenie sprzedaży artykułów odzieżowych za pomocą sklepu internetowego.

(111) **268009** (220) 2013 08 26 (210) 418206  
(151) 2014 05 26 (441) 2013 12 09  
(732) GIGANTO POLSKA SPÓŁKA Z OGRANICZONĄ ODPOWIEDZIALNOŚCIĄ, Opole, PL.  
(540)



Kolor znaku: złoty

(531) 27.5.1, 29.1.2  
(510), (511) **16** albumy, broszury, czasopisma, drukowane publikacje, gazety, kalendarze, katalogi, książki, materiały drukowane, prospekty, publikacje drukowane, ulotki, wydruki graficzne, **35** agencje reklamowe, badania marketingowe, badania opinii publicznej, badania rynku, dystrybucja materiałów reklamowych, edytorskie usługi w dziedzinie reklamy, handlowe informacje i porady udziela-

ne konsumentom, pozyskiwanie i systematyzacja danych komputerowych baz danych, komputerowe zarządzanie plikami, marketing, uaktualnianie materiałów reklamowych, prezentowanie produktów w mediach dla celów sprzedaży detalicznej, obróbka tekstów, rozpowszechnianie ogłoszeń reklamowych, organizowanie wystaw w celach handlowych lub reklamowych, prezentacja produktów w mediach dla celów sprzedaży detalicznej, promocja sprzedaży, publikowanie tekstów sponsorowanych, reklama, rozpowszechnianie materiałów i ogłoszeń reklamowych, reklama billboardowa, reklama za pośrednictwem sieci komputerowej, sortowanie danych w bazach komputerowych, tworzenie tekstów reklamowych i sponsorowanych, telemarketing, wynajmowanie przestrzeni i nośników reklamowych, zarządzanie zbiorami informatycznymi, **38** poczta elektroniczna, przesyłanie informacji, przesyłanie informacji tekstowej i obrazowej za pomocą komputera, przydzielanie dostępu do baz danych, przyjmowanie zleceń przez telefon, udostępnianie połączeń ze światową siecią komputerową za pośrednictwem, telekomunikacji, usługi ogłoszeń elektronicznych, **41** informacja o imprezach rozrywkowych, publikacje elektroniczne on-line książek i periodyków, rozrywka, wypożyczanie kaset wideo, książek, nagrań dźwiękowych, **42** doradztwo w zakresie oprogramowania komputerowego, instalacje oprogramowania komputerowego, usługa programowania komputerowego, projektowanie i wypożyczanie oprogramowania komputerowego, tworzenie i utrzymywanie stron internetowych dla osób trzecich, udostępnianie miejsc na serwerach.

(111) **268010** (220) 2013 08 28 (210) 418291  
 (151) 2014 06 27 (441) 2013 12 09  
 (732) FERLAS IMPORT-EXPORT SPÓŁKA Z OGRANICZONĄ  
 ODPOWIEDZIALNOŚCIĄ, Ksawerów, PL.  
 (540)

**FERLAS**

Kolor znaku: granatowy, limonkowy

(531) 27.5.1, 29.1.12

(510), (511) **35** sprzedaż oraz usługi importowo-exportowe w zakresie różnego rodzaju materiałów do produkcji obuwia, odzieży i materiałów obciowych: naturalne skóry wierzchnie i podszewkowe, syntetyki, laminaty, pianki lateksowe, materiały wyściółkowe, dzianiny, tkaniny.

(111) **268011** (220) 2013 08 28 (210) 418301  
 (151) 2014 06 27 (441) 2013 12 09  
 (732) AFLOFARM FARMACJA POLSKA SPÓŁKA Z OGRANICZONĄ  
 ODPOWIEDZIALNOŚCIĄ, Pabianice, PL.  
 (540) Nivellan

(510), (511) **05** produkty farmaceutyczne, środki sanitarne do celów medycznych; substancje dietetyczne do celów leczniczych; suplementy diety; żywność dla niemowląt; zioła lecznicze, ekstrakty roślinne o przeznaczeniu leczniczym, środki odkażające, fungicydy, herbicydy, **29** środki dietetyczne, produkty uzupełniające dietę, żywność dietetyczna-inne niż do celów leczniczych i/lub zdrowotnych; produkty zawierające witaminy i/lub minerały, i/lub substancje roślinne-przeznaczone do innych celów niż farmaceutyczny lub leczniczy lub zdrowotny; środki specjalnego przeznaczenia żywieniowego-na bazie produktów zawartych w tej klasie.

(111) **268012** (220) 2013 08 29 (210) 418327  
 (151) 2014 05 19 (441) 2013 12 09  
 (732) ZIOŁO MARIUSZ, Parsów, PL.  
 (540) agroprofi

(510), (511) **35** usługi pośrednictwa handlowego na rzecz firm krajowych i zagranicznych; usługi prowadzenia sprzedaży w sklepach i/lub hurtowniach oraz za pośrednictwem strony internetowej towarów takich jak: szyby do ciągników rolniczych, traktorów oraz innych pojazdów lądowych; części, akcesoria oraz elektryka pojazdowa do powyższych pojazdów; zabawki.

(111) **268013** (220) 2013 09 10 (210) 418829  
 (151) 2014 06 30 (441) 2013 12 23

(732) GMINA MIASTO KOŁOBRZEG, Kołobrzeg, PL.  
 (540) KLIMATYCZNY KOŁOBRZEG  
 (510), (511) **35** marketing, promocja.

(111) **268014** (220) 2013 09 11 (210) 418841  
 (151) 2014 06 13 (441) 2013 12 23  
 (732) AMZ-KUTNO SPÓŁKA Z OGRANICZONĄ  
 ODPOWIEDZIALNOŚCIĄ, Kutno, PL.  
 (540)

**Mikrus**

(531) 27.5.1

(510), (511) **11** urządzenia grzejne i instalacje grzewcze oraz urządzenia oświetleniowe do pojazdów samochodowych osobowych i specjalnych pojazdów użytkowych, **12** pojazdy samochodowe osobowe o napędzie spalinowym lub elektrycznym oraz części składowe do tych pojazdów; zabudowy i części składowe do specjalnych pojazdów użytkowych, w tym bankowozów, karet, pojazdów wojskowych i dla innych służb mundurowych, **37** obsługa i naprawy pojazdów samochodowych osobowych oraz specjalnych pojazdów użytkowych, **42** testowanie pojazdów samochodowych osobowych oraz specjalnych pojazdów użytkowych; ekspertyzy inżyniersko-rozwojowe i naukowe dotyczące pojazdów samochodowych osobowych oraz specjalnych pojazdów użytkowych.

(111) **268015** (220) 2013 09 13 (210) 418957  
 (151) 2014 06 12 (441) 2013 12 23  
 (732) JEŻÓLKOWSKI PIOTR KANCELARIA RADCY PRAWNEGO,  
 Warszawa, PL.  
 (540)

**KANCELARIA  
 P R A W N A**

(531) 26.11.3, 26.11.12, 27.5.1

(510), (511) **45** usługi prawne.

(111) **268016** (220) 2013 09 16 (210) 419018  
 (151) 2014 06 20 (441) 2014 01 07  
 (732) STOWARZYSZENIE KIEROWNIKÓW FLOT  
 SAMOCHODOWYCH, Warszawa, PL.  
 (540)

**SKFS**  
 Stowarzyszenie Kierowników  
 Flot Samochodowych

Kolor znaku: czerwony, biały, żółty

(531) 26.4.2, 26.11.11, 27.5.1, 29.1.13

(510), (511) **35** usługi w zakresie: analizy rynkowe, badania marketingowe, badania opinii publicznej, badania rynku, doradztwo w zakresie organizowania i prowadzenia działalności gospodarczej, doradztwo w zarządzaniu działalnością gospodarczą, dystrybucja materiałów reklamowych, edytorskie usługi w dziedzinie reklamy,

informacja o działalności gospodarczej, kreowanie wizerunku firm, usług, towarów, opinie (sondaże), organizowanie targów w celach handlowych lub reklamowych, outsourcing (doradztwo handlowe), pośrednictwo pracy, doradztwo w zakresie zarządzania personelem, pozyskiwanie danych do komputerowych baz danych, reklama billboardowa, reklama za pośrednictwem sieci komputerowej, reklama korespondencyjna, rozpowszechnianie ogłoszeń reklamowych, systematyzacja komputerowych baz danych, wynajem czasu reklamowego we wszystkich środkach przekazu, wynajmowanie przestrzeni reklamowej; kreowania wizerunku firm, usług i towarów, **41** usługi w zakresie: porady w zakresie edukacji lub kształcenia; informacje o edukacji; komputerowe przygotowanie materiałów do publikacji; organizowanie i prowadzenie konferencji, kongresów, seminariów, sympozjów, zjazdów; publikowanie książek, publikacje elektroniczne on-line książek i periodyków, publikowanie tekstów innych niż teksty reklamowe; tłumaczenia, organizowanie konkursów, loterii, przyjęć i wystaw, zabaw, festynów, pikników, eventów tematycznych, eventów dla branży motoryzacyjnej; kształcenie praktyczne; informacja on-line odnośnie nauczaniu, rozrywki, działalności kulturalnej; publikacja i wydawanie informacji o edukacji, imprezach, rekreacji, także przez sieci danych lub w połączeniu z usługami świadczonymi on-line; dostarczanie usług edukacyjnych, szkoleniowych oraz usług coachingu za pośrednictwem Internetu; usługi prowadzenia edukacji z zakresu edukacji w zakresie floty samochodowej oraz branży motoryzacyjnej, **42** usługi w zakresie: prace badawczo-rozwojowe dla osób trzecich, przetwarzanie danych, opracowywanie projektów technicznych, badania techniczne, ekspertyzy inżynierskie, testowanie materiałów, zarządzania portalami internetowymi, forami internetowymi, projektowanie i opracowywanie portali internetowych, administrowanie portalami internetowymi, forami internetowymi, usługi dostępu do krajowych i międzynarodowych serwerów i portali internetowych, obsługa forum dyskusyjnego, prace badawczo-rozwojowe dla osób trzecich, przetwarzanie danych, opracowywanie projektów technicznych, naukowe i techniczne usługi i badania pojazdów samochodowych, ekspertyzy inżynierskie, testowanie i kontrola jakości pojazdów samochodowych; usługi doradcze dotyczące usług ujętych w tej klasie.

(111) **268017** (220) 2013 09 16 (210) 419050  
 (151) 2014 07 01 (441) 2014 01 07  
 (732) LA RIVE SPÓŁKA AKCYJNA, Grudziądz, PL.  
 (540)



Kolor znaku: czarny, biały, złoty  
 (531) 19.3.3, 26.4.2, 27.5.1, 29.1.13  
 (510), (511) **03** wyroby perfumeryjne, perfumy, wody perfumowane, wody toaletowe, wody kolońskie, płyny po goleniu, antyperspiranty, dezodoranty, mydła, mydła w płynie, esencje eteryczne, olejki eteryczne, kosmetyki, zestawy kosmetyków, kremy kosmetyczne, lakiery do paznokci, preparaty do makijażu, mleczko kosmetyczne, toniki kosmetyczne, preparaty do demakijażu, piżmo (perfumeria), pomadki do ust, puder do makijażu, sole kąpielowe do celów innych niż lecznicze, płyny do kąpieli innych niż lecznicze, wody zapachowe.

(111) **268018** (220) 2013 09 16 (210) 419051  
 (151) 2014 07 01 (441) 2014 01 07  
 (732) LA RIVE SPÓŁKA AKCYJNA, Grudziądz, PL.

(540)



Kolor znaku: czarny, srebrny, złoty

(531) 19.3.3, 27.5.1, 29.1.13

(510), (511) **03** wyroby perfumeryjne, perfumy, wody perfumowane, wody toaletowe, wody kolońskie, płyny po goleniu, antyperspiranty, dezodoranty, mydła, mydła w płynie, esencje eteryczne, olejki eteryczne, kosmetyki, zestawy kosmetyków, kremy kosmetyczne, lakiery do paznokci, preparaty do makijażu, mleczko kosmetyczne, toniki kosmetyczne, preparaty do demakijażu, piżmo (perfumeria), pomadki do ust, puder do makijażu, sole kąpielowe do celów innych niż lecznicze, płyny do kąpieli innych niż lecznicze, wody zapachowe.

(111) **268019** (220) 2013 09 16 (210) 419052  
 (151) 2014 07 01 (441) 2014 01 07  
 (732) LA RIVE SPÓŁKA AKCYJNA, Grudziądz, PL.  
 (540)



Kolor znaku: biały, czarny, srebrny, czerwony, szary

(531) 19.3.3, 26.4.2, 27.5.1, 29.1.15

(510), (511) **03** wyroby perfumeryjne, perfumy, wody perfumowane, wody toaletowe, wody kolońskie, płyny po goleniu, antyperspiranty, dezodoranty, mydła, mydła w płynie, esencje eteryczne, olejki eteryczne, kosmetyki, zestawy kosmetyków, kremy kosmetyczne, lakiery do paznokci, preparaty do makijażu, mleczko kosmetyczne, toniki kosmetyczne, preparaty do demakijażu, piżmo (perfumeria), pomadki do ust, puder do makijażu, sole kąpielowe do celów innych niż lecznicze, płyny do kąpieli innych niż lecznicze, wody zapachowe.

(111) **268020** (220) 2013 09 16 (210) 419053  
 (151) 2014 07 02 (441) 2014 01 07  
 (732) SPÓŁKA WODNO-ŚCIEKOWA GWDA SPÓŁKA  
 Z OGRANICZONĄ ODPOWIEDZIALNOŚCIĄ, Piła, PL.  
 (540)



Kolor znaku: biały, niebieski, ciemnoniebieski

(531) 27.5.1, 29.1.12

(510), (511) **40** odprowadzanie i czyszczenie ścieków, zbieranie odpadów, przetwarzanie i unieszkodliwianie odpadów, odzysk surowców, (recykling).

(111) **268021** (220) 2013 09 16 (210) 419056  
 (151) 2014 06 18 (441) 2014 01 07

(732) AFLOFARM FARMACJA POLSKA SPÓŁKA Z OGRANICZONĄ ODPOWIEDZIALNOŚCIĄ, Pabianice, PL.  
 (540) Pokonaj zmarszczki od wewnątrz  
 (510), (511) **05** produkty farmaceutyczne; substancje dietetyczne do celów leczniczych; suplementy diety.

(111) **268022** (220) 2013 09 16 (210) 419057  
 (151) 2014 06 24 (441) 2014 01 07

(732) SIDELA S.A., Montevideo, UY.  
 (540) FASTIX HIGH TEMPERATURE  
 (510), (511) **17** kleje i spoiwa; środki wypełniające, środki uszczelniające, pakuły, materiały izolacyjne; rury elastyczne niemetalowe; kauczuk, gutaperka, guma, azbest, mika i wyroby z tych materiałów nie ujęte w innych klasach; tworzywa sztuczne wyprofilowane stosowane w produkcji.

(111) **268023** (220) 2013 09 16 (210) 419058  
 (151) 2014 06 24 (441) 2014 01 07

(732) AFLOFARM FARMACJA POLSKA SPÓŁKA Z OGRANICZONĄ ODPOWIEDZIALNOŚCIĄ, Pabianice, PL.  
 (540) Proliver-cztery sposoby wsparcia wątroby  
 (510), (511) **05** produkty farmaceutyczne; substancje dietetyczne do celów leczniczych; suplementy diety.

(111) **268024** (220) 2013 09 16 (210) 419059  
 (151) 2014 06 24 (441) 2014 01 07

(732) AFLOFARM FARMACJA POLSKA SPÓŁKA Z OGRANICZONĄ ODPOWIEDZIALNOŚCIĄ, Pabianice, PL.  
 (540) ANULACID  
 (510), (511) **03** mydła, środki perfumeryjne, olejki eteryczne, kosmetyki, płyny do pielęgnacji włosów, środki do czyszczenia zębów, maści kosmetyczne, **05** produkty farmaceutyczne, środki sanitarne do celów medycznych; substancje dietetyczne do celów leczniczych; suplementy diety; żywność dla niemowląt; zioła lecznicze, ekstrakty roślinne o przeznaczeniu leczniczym, środki odkażające, fungicydy, herbicydy, **29** środki dietetyczne, produkty uzupełniające dietę, żywność dietetyczna-inne niż do celów leczniczych i/lub zdrowotnych; produkty zawierające witaminy i/lub minerały i/lub substancje roślinne-przeznaczone do innych celów niż farmaceutyczny lub leczniczy lub zdrowotny; środki specjalnego przeznaczenia żywieniowego-na bazie produktów zawartych w tej klasie.

(111) **268025** (220) 2013 09 17 (210) 419092  
 (151) 2014 06 11 (441) 2014 01 07

(732) CERMAG POZNAŃ SPÓŁKA Z OGRANICZONĄ ODPOWIEDZIALNOŚCIĄ, Poznań, PL.  
 (540) AGENA  
 (510), (511) **35** usługi sprzedaży: detalicznej, hurtowej, internetowej, katalogowej, wysyłkowej oraz poprzez ofertę bezpośrednią następujących towarów: armatura i ceramika sanitarna, płytki ceramiczne, glazura i terakota, wyposażenie łazienek, urządzenia do oświetlania, ogrzewania, wytwarzania pary, chłodzenia, suszenia, wentylacji, zaopatrzenia w wodę, instalacje sanitarne, chemia budowlana, niemetalowe oraz metalowe wyroby oraz materiały budowlane; zarządzanie sklepami: detalicznymi, hurtowymi, internetowymi; usługi doradcze w zakresie franchisingu, zarządzanie przedsiębiorstwami franchisingowymi; doradztwo w zakresie organizowania i zarządzania działalnością gospodarczą; usługi w zakresie pośrednictwa handlowego polegające na kojarzeniu partnerów handlowych; usługi agencji importowo-eksportowych; usługi doradztwa handlowego i reklamowego na rzecz osób trzecich w zakresie wyboru i doboru produktów, **42** usługi architektów, designerów, doradców wyposażenia wnętrz na rzecz osób trzecich w zakresie wyboru i doboru produktów dla wyposażenia wnętrz; usługi na rzecz osób trzecich w zakresie projektowania i wyposażania wnętrz, wnętrz mieszkalnych, biurowych, gastronomicznych, łazienek, basenów, obiektów publicznych; ekspertyzy w zakresie budownictwa, wyposażenia i architektury wnętrz.

(111) **268026** (220) 2013 09 17 (210) 419101  
 (151) 2014 06 09 (441) 2014 01 07

(732) NEOKREDYT POLSKA SPÓŁKA Z OGRANICZONĄ ODPOWIEDZIALNOŚCIĄ, Warszawa, PL.  
 (540)



Kolor znaku: granatowy, niebieski, szary

(531) 24.5.7, 27.5.1, 29.1.13  
 (510), (511) **36** usługi pośrednictwa finansowego, usługi w zakresie działalności pomocniczej związanej z pośrednictwem finansowym, usługi w zakresie leasingu, usługi związane z nieruchomościami, **38** przesyłanie informacji tekstowej i obrazowej przy pomocy komputera.

(111) **268027** (220) 2013 09 20 (210) 419201  
 (151) 2014 07 01 (441) 2014 01 07

(732) LIBET SPÓŁKA AKCYJNA, Wrocław, PL.  
 (540) Berkeley  
 (510), (511) **19** kostka brukarska, kształtki odwodnieniowe dla podłoży z kostki brukarskiej-wszystkie wymienione artykuły jako barwione oraz w kolorze z naturalnego betonu; mozaikowe kształtki brukarskie z betonu szlachetnego i z kamienia szlachetnego; betonowe kostki brukowe; betonowe krawężniki i obrzeża; betonowe płyty chodnikowe i ekologiczne betonowe murki oporowe; betonowe gazony; betonowe bariery dźwiękochłonne; betonowe palisady; betonowe pustaki; płyty betonowe; płyty o strukturze kamienia; płyty kamienne i z kamienia sztucznego; płyty o strukturze kamienia w technologii wet-cast; palisady betonowe; drobnowymiarowe elementy ścienne keramzytowo-betonowe, prefabrykowane modułowe elementy budowlane, betonowe kształtki konstrukcyjne i budowlane; krawężniki i obrzeża betonowe; płyty chodnikowe; korytka ściekowe betonowe; elementy betonowe murów oporowych; terakota; granit i wyroby z granitu; kształtki odwodnieniowe dla podłoży z kostki brukarskiej; płyty i bloki z piaskowca; kamień; piaskowiec dla budownictwa; materiały nawierzchniowe, elewacyjne i wykończeniowe; dekory; okładziny; gips; budowlane materiały niemetalowe; kamień budowlany; materiały do budowy i pokryć dróg; bazalt, granit, kamień, klinkier (kruszywo); krzemionka; kwarc; łupek twardy; kamień wapienny; margiel wapienny; marmur; tłuć; kruszywa szlachetne; kamień żuźlowy; żwir.

(111) **268028** (220) 2013 09 20 (210) 419202  
 (151) 2014 07 01 (441) 2014 01 07

(732) LIBET SPÓŁKA AKCYJNA, Wrocław, PL.  
 (540) Atlanta  
 (510), (511) **19** kostka brukarska, kształtki odwodnieniowe dla podłoży z kostki brukarskiej-wszystkie wymienione artykuły jako barwione oraz w kolorze z naturalnego betonu; mozaikowe kształtki brukarskie z betonu szlachetnego i z kamienia szlachetnego; betonowe kostki brukowe; betonowe krawężniki i obrzeża; betonowe płyty chodnikowe i ekologiczne betonowe murki oporowe; betonowe gazony; betonowe bariery dźwiękochłonne; betonowe palisady; betonowe pustaki; płyty betonowe; płyty o strukturze kamienia; płyty kamienne i z kamienia sztucznego; płyty o strukturze kamienia w technologii wet-cast; palisady betonowe; drobnowymiarowe elementy ścienne keramzytowo-betonowe, prefabrykowane modułowe elementy budowlane, betonowe kształtki konstrukcyjne i budowlane; krawężniki i obrzeża betonowe; płyty chodnikowe; korytka ściekowe betonowe; elementy betonowe murów oporowych; terakota; granit i wyroby z granitu; kształtki odwodnieniowe dla podłoży z kostki brukarskiej; płyty i bloki z piaskowca; kamień; piaskowiec dla budownictwa; materiały nawierzchniowe, elewacyjne i wykończeniowe; dekory; okładziny; gips; budowlane materiały niemetalowe; kamień budowlany; materiały do budowy i pokryć dróg; bazalt, granit, kamień, klinkier (kruszywo); krzemionka; kwarc; łupek twardy; kamień wapienny; margiel wapienny; marmur; tłuć; kruszywa szlachetne; kamień żuźlowy; żwir.

(111) **268029** (220) 2013 09 20 (210) 419203  
 (151) 2014 07 01 (441) 2014 01 07  
 (732) LIBET SPÓŁKA AKCYJNA, Wrocław, PL.  
 (540) Kerbo  
 (510), (511) **19** kostka brukarska, kształtki odwodnieniowe dla podłóży z kostki brukarskiej-wszystkie wymienione artykuły jako barwione oraz w kolorze z naturalnego betonu; mozaikowe kształtki brukarskie z betonu szlachetnego i z kamienia szlachetnego; betonowe kostki brukowe; betonowe krawężniki i obrzeża; betonowe płyty chodnikowe i ekologiczne betonowe murki oporowe; betonowe gazony; betonowe bariery dźwiękochłonne; betonowe palisady; betonowe pustaki; płyty betonowe; płyty o strukturze kamienia; płyty kamienne i z kamienia sztucznego; płyty o strukturze kamienia w technologii wet-cast; palisady betonowe; drobnowymiarowe elementy ścienne keramzytowo-betonowe, prefabrykowane modułowe elementy budowlane, betonowe kształtki konstrukcyjne i budowlane; krawężniki i obrzeża betonowe; płyty chodnikowe; korytka ściekowe betonowe; elementy betonowe murów oporowych; terakota; granit i wyroby z granitu; kształtki odwodnieniowe dla podłóży z kostki brukarskiej; płyty i bloki z piaskowca; kamień; piaskowiec dla budownictwa; materiały nawierzchniowe, elewacyjne i wykończeniowe; dekory; okładziny; gips; budowlane materiały niemetalowe; kamień budowlany; materiały do budowy i pokryć dróg; bazalt, granit, kamień, klinkier (kruszywo); krzemionka; kwarc; łupek twardy; kamień wapienny; margiel wapienny; marmur; tłuźceń; kruszywa szlachetne; kamień żuźlowy; żwir.

(111) **268030** (220) 2013 09 20 (210) 419206  
 (151) 2014 06 30 (441) 2014 01 07  
 (732) FABRYKA PORCELANY AS ĆMIELÓW SPAŁA ADAM, Ćmielów, PL.  
 (540)



Kolor znaku: pomarańczowy, czarny, biały  
 (531) 3.5.19, 27.5.1, 29.1.13  
 (510), (511) **33** likiery, napoje alkoholowe z wyjątkiem piwa, napoje alkoholowe.

(111) **268031** (220) 2013 09 20 (210) 419212  
 (151) 2014 06 30 (441) 2014 01 07  
 (732) MARCATO SPÓŁKA Z OGRANICZONĄ ODPOWIEDZIALNOŚCIĄ, Rzakta, PL.  
 (540)



Kolor znaku: czerwony, zielony, biały  
 (531) 26.4.1, 26.4.2, 26.4.4, 27.5.1, 29.1.13  
 (510), (511) **16** opakowania z tworzyw sztucznych.

(111) **268032** (220) 2013 09 20 (210) 419214  
 (151) 2014 06 30 (441) 2014 01 07  
 (732) LIBET SPÓŁKA AKCYJNA, Wrocław, PL.  
 (540) SLABS  
 (510), (511) **19** kostka brukarska, kształtki odwodnieniowe dla podłóży z kostki brukarskiej-wszystkie wymienione artykuły jako barwione oraz w kolorze z naturalnego betonu; mozaikowe kształtki brukarskie z betonu szlachetnego i z kamienia szlachetnego; betonowe kostki brukowe; betonowe krawężniki i obrzeża; betonowe płyty chodnikowe i ekologiczne betonowe murki oporowe; betonowe gazony; betonowe bariery dźwiękochłonne; betonowe palisady; betonowe pustaki; płyty betonowe; płyty o strukturze kamienia; płyty kamienne

i z kamienia sztucznego; płyty o strukturze kamienia w technologii wet-cast; palisady betonowe; drobnowymiarowe elementy ścienne keramzytowo-betonowe, prefabrykowane modułowe elementy budowlane, betonowe kształtki konstrukcyjne i budowlane; krawężniki i obrzeża betonowe; płyty chodnikowe; korytka ściekowe betonowe; elementy betonowe murów oporowych; terakota; granit i wyroby z granitu; kształtki odwodnieniowe dla podłóży z kostki brukarskiej; płyty i bloki z piaskowca; kamień; piaskowiec dla budownictwa; materiały nawierzchniowe, elewacyjne i wykończeniowe; dekory; okładziny; gips; budowlane materiały niemetalowe; kamień budowlany; materiały do budowy i pokryć dróg; bazalt, granit, kamień, klinkier (kruszywo); krzemionka; kwarc; łupek twardy; kamień wapienny; margiel wapienny; marmur; tłuźceń; kruszywa szlachetne; kamień żuźlowy; żwir.

(111) **268033** (220) 2013 09 20 (210) 419215  
 (151) 2014 06 30 (441) 2014 01 07  
 (732) LIBET SPÓŁKA AKCYJNA, Wrocław, PL.

(540) Denver  
 (510), (511) **19** kostka brukarska, kształtki odwodnieniowe dla podłóży z kostki brukarskiej-wszystkie wymienione artykuły jako barwione oraz w kolorze z naturalnego betonu; mozaikowe kształtki brukarskie z betonu szlachetnego i z kamienia szlachetnego; betonowe kostki brukowe; betonowe krawężniki i obrzeża; betonowe płyty chodnikowe i ekologiczne betonowe murki oporowe; betonowe gazony; betonowe bariery dźwiękochłonne; betonowe palisady; betonowe pustaki; płyty betonowe; płyty o strukturze kamienia; płyty kamienne i z kamienia sztucznego; płyty o strukturze kamienia w technologii wet-cast; palisady betonowe; drobnowymiarowe elementy ścienne keramzytowo-betonowe, prefabrykowane modułowe elementy budowlane, betonowe kształtki konstrukcyjne i budowlane; krawężniki i obrzeża betonowe; płyty chodnikowe; korytka ściekowe betonowe; elementy betonowe murów oporowych; terakota; granit i wyroby z granitu; kształtki odwodnieniowe dla podłóży z kostki brukarskiej; płyty i bloki z piaskowca; kamień; piaskowiec dla budownictwa; materiały nawierzchniowe, elewacyjne i wykończeniowe; dekory; okładziny; gips; budowlane materiały niemetalowe; kamień budowlany; materiały do budowy i pokryć dróg; bazalt, granit, kamień, klinkier (kruszywo); krzemionka; kwarc; łupek twardy; kamień wapienny; margiel wapienny; marmur; tłuźceń; kruszywa szlachetne; kamień żuźlowy; żwir.

(111) **268034** (220) 2013 09 20 (210) 419216  
 (151) 2014 06 30 (441) 2014 01 07  
 (732) LIBET SPÓŁKA AKCYJNA, Wrocław, PL.

(540) McAllen  
 (510), (511) **19** kostka brukarska, kształtki odwodnieniowe dla podłóży z kostki brukarskiej-wszystkie wymienione artykuły jako barwione oraz w kolorze z naturalnego betonu; mozaikowe kształtki brukarskie z betonu szlachetnego i z kamienia szlachetnego; betonowe kostki brukowe; betonowe krawężniki i obrzeża; betonowe płyty chodnikowe i ekologiczne betonowe murki oporowe; betonowe gazony; betonowe bariery dźwiękochłonne; betonowe palisady; betonowe pustaki; płyty betonowe; płyty o strukturze kamienia; płyty kamienne i z kamienia sztucznego; płyty o strukturze kamienia w technologii wet-cast; palisady betonowe; drobnowymiarowe elementy ścienne keramzytowo-betonowe, prefabrykowane modułowe elementy budowlane, betonowe kształtki konstrukcyjne i budowlane; krawężniki i obrzeża betonowe; płyty chodnikowe; korytka ściekowe betonowe; elementy betonowe murów oporowych; terakota; granit i wyroby z granitu; kształtki odwodnieniowe dla podłóży z kostki brukarskiej; płyty i bloki z piaskowca; kamień; piaskowiec dla budownictwa; materiały nawierzchniowe, elewacyjne i wykończeniowe; dekory; okładziny; gips; budowlane materiały niemetalowe; kamień budowlany; materiały do budowy i pokryć dróg; bazalt, granit, kamień, klinkier (kruszywo); krzemionka; kwarc; łupek twardy; kamień wapienny; margiel wapienny; marmur; tłuźceń; kruszywa szlachetne; kamień żuźlowy; żwir.

(111) **268035** (220) 2013 09 20 (210) 419236  
 (151) 2014 06 12 (441) 2014 01 07  
 (732) LIBET SPÓŁKA AKCYJNA, Wrocław, PL.  
 (540) Visalia

(510), (511) **19** kostka brukarska, kształtki odwodnieniowe dla podłoży z kostki brukarskiej-wszystkie wymienione artykuły jako barwione oraz w kolorze z naturalnego betonu; mozaikowe kształtki brukarskie z betonu szlachetnego i z kamienia szlachetnego; betonowe kostki brukowe; betonowe krawężniki i obrzeża; betonowe płyty chodnikowe i ekologiczne betonowe murki oporowe; betonowe gazony; betonowe bariery dźwiękochłonne; betonowe palisady; betonowe pustaki; płyty betonowe; płyty o strukturze kamienia; płyty kamienne i z kamienia sztuczne; płyty o strukturze kamienia w technologii wet-cast; palisady betonowe; drobnowymiarowe elementy ścienne keramzytowo-betonowe, prefabrykowane modułowe elementy budowlane, betonowe kształtki konstrukcyjne i budowlane; płyty chodnikowe; korytka ściekowe betonowe; elementy betonowe murów oporowych; terakota; granit i wyroby z granitu; kształtki odwodnieniowe dla podłoży z kostki brukarskiej, płyty i bloki z piaskowca; kamień; piaskowiec dla budownictwa; materiały nawierzchniowe, elewacyjne i wykończeniowe; dekory; okładziny; gips; budowlane materiały niemetalowe; kamień budowlany; materiały do budowy i pokryć dróg; bazalt, granit, kamień, klinkier (kruszywo); krzemionka; kwarc; łupek twardy; kamień wapienny; margiel wapienny; marmur; tłuźceń; kruszywa szlachetne; kamień żuźlowy; żwir.

(111) **268036** (220) 2013 09 20 (210) 419240  
(151) 2014 06 12 (441) 2014 01 07

(732) LIBET SPÓŁKA AKCYJNA, Wrocław, PL.  
(540) Seattle

(510), (511) **19** kostka brukarska, kształtki odwodnieniowe dla podłoży z kostki brukarskiej-wszystkie wymienione artykuły jako barwione oraz w kolorze z naturalnego betonu; mozaikowe kształtki brukarskie z betonu szlachetnego i z kamienia szlachetnego; betonowe kostki brukowe; betonowe krawężniki i obrzeża; betonowe płyty chodnikowe i ekologiczne betonowe murki oporowe; betonowe gazony; betonowe bariery dźwiękochłonne; betonowe palisady; betonowe pustaki; płyty betonowe; płyty o strukturze kamienia; płyty kamienne i z kamienia sztuczne; płyty o strukturze kamienia w technologii wet-cast; palisady betonowe; drobnowymiarowe elementy ścienne keramzytowo-betonowe, prefabrykowane modułowe elementy budowlane, betonowe kształtki konstrukcyjne i budowlane; krawężniki i obrzeża betonowe; płyty chodnikowe; korytka ściekowe betonowe; elementy betonowe murów oporowych; terakota; granit i wyroby z granitu; kształtki odwodnieniowe dla podłoży z kostki brukarskiej, płyty i bloki z piaskowca; kamień; piaskowiec dla budownictwa; materiały nawierzchniowe, elewacyjne i wykończeniowe; dekory; okładziny; gips; budowlane materiały niemetalowe; kamień budowlany; materiały do budowy i pokryć dróg; bazalt, granit, kamień, klinkier (kruszywo); krzemionka; kwarc; łupek twardy; kamień wapienny; margiel wapienny; marmur; tłuźceń; kruszywa szlachetne; kamień żuźlowy; żwir.

(111) **268037** (220) 2013 09 20 (210) 419242  
(151) 2014 06 12 (441) 2014 01 07

(732) LIBET SPÓŁKA AKCYJNA, Wrocław, PL.  
(540) Akron

(510), (511) **19** kostka brukarska, kształtki odwodnieniowe dla podłoży z kostki brukarskiej-wszystkie wymienione artykuły jako barwione oraz w kolorze z naturalnego betonu; mozaikowe kształtki brukarskie z betonu szlachetnego i z kamienia szlachetnego; betonowe kostki brukowe; betonowe krawężniki i obrzeża; betonowe płyty chodnikowe i ekologiczne betonowe murki oporowe; betonowe gazony; betonowe bariery dźwiękochłonne; betonowe palisady; betonowe pustaki; płyty betonowe; płyty o strukturze kamienia; płyty kamienne i z kamienia sztuczne; płyty o strukturze kamienia w technologii wet-cast; palisady betonowe; drobnowymiarowe elementy ścienne keramzytowo-betonowe, prefabrykowane modułowe elementy budowlane, betonowe kształtki konstrukcyjne i budowlane; płyty chodnikowe; korytka ściekowe betonowe; elementy betonowe murów oporowych; terakota; granit i wyroby z granitu; kształtki odwodnieniowe dla podłoży z kostki brukarskiej, płyty i bloki z piaskowca; kamień; piaskowiec dla budownictwa; materiały nawierzchniowe, elewacyjne i wykończeniowe; dekory; okładziny; gips; budowlane materiały niemetalowe; kamień budowlany; materiały do budowy i pokryć dróg; bazalt, granit, kamień, klinkier (kruszywo); krzemionka; kwarc; łupek twardy; kamień wapienny; margiel wapienny; marmur; tłuźceń; kruszywa szlachetne; kamień żuźlowy; żwir.

(111) **268038** (220) 2013 09 20 (210) 419244  
(151) 2014 06 12 (441) 2014 01 07

(732) LIBET SPÓŁKA AKCYJNA, Wrocław, PL.

(540) Superior Aqua

(510), (511) **19** kostka brukarska, kształtki odwodnieniowe dla podłoży z kostki brukarskiej-wszystkie wymienione artykuły jako barwione oraz w kolorze z naturalnego betonu; mozaikowe kształtki brukarskie z betonu szlachetnego i z kamienia szlachetnego; betonowe kostki brukowe; betonowe krawężniki i obrzeża; betonowe płyty chodnikowe i ekologiczne betonowe murki oporowe; betonowe gazony; betonowe bariery dźwiękochłonne; betonowe palisady; betonowe pustaki; płyty betonowe; płyty o strukturze kamienia; płyty kamienne i z kamienia sztuczne; płyty o strukturze kamienia w technologii wet-cast; palisady betonowe; drobnowymiarowe elementy ścienne keramzytowo-betonowe, prefabrykowane modułowe elementy budowlane, betonowe kształtki konstrukcyjne i budowlane; płyty chodnikowe; korytka ściekowe betonowe; elementy betonowe murów oporowych; terakota; granit i wyroby z granitu; kształtki odwodnieniowe dla podłoży z kostki brukarskiej, płyty i bloki z piaskowca; kamień; piaskowiec dla budownictwa; materiały nawierzchniowe, elewacyjne i wykończeniowe; dekory; okładziny; gips; budowlane materiały niemetalowe; kamień budowlany; materiały do budowy i pokryć dróg; bazalt, granit, kamień, klinkier (kruszywo); krzemionka; kwarc; łupek twardy; kamień wapienny; margiel wapienny; marmur; tłuźceń; kruszywa szlachetne; kamień żuźlowy; żwir.

(111) **268039** (220) 2013 09 20 (210) 419249  
(151) 2014 06 12 (441) 2014 01 07

(732) LIBET SPÓŁKA AKCYJNA, Wrocław, PL.

(540) Superior MixColor

(510), (511) **19** kostka brukarska, kształtki odwodnieniowe dla podłoży z kostki brukarskiej-wszystkie wymienione artykuły jako barwione oraz w kolorze z naturalnego betonu; mozaikowe kształtki brukarskie z betonu szlachetnego i z kamienia szlachetnego; betonowe kostki brukowe; betonowe krawężniki i obrzeża; betonowe płyty chodnikowe i ekologiczne betonowe murki oporowe; betonowe gazony; betonowe bariery dźwiękochłonne; betonowe palisady; betonowe pustaki; płyty betonowe; płyty o strukturze kamienia; płyty kamienne i z kamienia sztuczne; płyty o strukturze kamienia w technologii wet-cast; palisady betonowe; drobnowymiarowe elementy ścienne keramzytowo-betonowe, prefabrykowane modułowe elementy budowlane, betonowe kształtki konstrukcyjne i budowlane; płyty chodnikowe; korytka ściekowe betonowe; elementy betonowe murów oporowych; terakota; granit i wyroby z granitu; kształtki odwodnieniowe dla podłoży z kostki brukarskiej, płyty i bloki z piaskowca; kamień; piaskowiec dla budownictwa; materiały nawierzchniowe, elewacyjne i wykończeniowe; dekory; okładziny; gips; budowlane materiały niemetalowe; kamień budowlany; materiały do budowy i pokryć dróg; bazalt, granit, kamień, klinkier (kruszywo); krzemionka; kwarc; łupek twardy; kamień wapienny; margiel wapienny; marmur; tłuźceń; kruszywa szlachetne; kamień żuźlowy; żwir.

(111) **268040** (220) 2013 09 24 (210) 419388  
(151) 2014 07 02 (441) 2014 01 07

(732) RTB HOUSE SPÓŁKA AKCYJNA, Warszawa, PL.

(540)

**RTBHOUSE =**

Kolor znaku: czerwony, ciemnofioletowy

(531) 24.17.5, 27.5.1, 29.1.12

(510), (511) **35** reklama; zarządzanie w działalności gospodarczej, administrowanie działalności gospodarczej; prace biurowe, **42** badania oraz usługi naukowe i techniczne oraz ich projektowanie; analizy przemysłowe i usługi badawcze, projektowanie i ulepszanie sprzętu oraz oprogramowania komputerowego.

(111) **268041** (220) 2011 09 22 (210) 390566  
(151) 2014 04 07 (441) 2012 01 02

(732) SACZYWKO ROMAN, Radom, PL.

(540)

**ROSA  
BUD**

Kolor znaku: niebieski

(531) 26.2.7, 27.5.1, 29.1.4

(510), (511) **01** cegły, ceramika, **04** brykiety drewna, drewno opałowe, **06** przenośne metalowe konstrukcje budowlane, materiały metalowe do budowy, ogrodzenia metalowe, siatki, ekrany metalowe; materiały zbrojeniowe metalowe, płyty konstrukcyjne metalowe, belki metalowe, pokrycia dachowe metalowe, drabiny metalowe, drut ze stali i żelaza, drzwi metalowe, ekrany i siatki metalowe, futryny do drzwi metalowe, haki metalowe, rury kanalizacyjne metalowe, słupy metalowe, stemple metalowe, stopnie schodów metalowe, schody metalowe, ścianki z pali metalowe, pokrycia ścian metalowe, szalunki do betonów metalowe, konstrukcje metalowe do basenów, klamry metalowe, kominy metalowe, kolanka do rur metalowe, kołnierze metalowe, kolejowe materiały metalowe, kosze metalowe, kratki ochronne metalowe, konstrukcje nośne metalowe, konstrukcje metalowe, kraty metalowe, materiały do krycia dachów metalowe, liny stalowe i metalowe, metalowe przewody do instalacji wentylacji i klimatyzacji, zamocowania rur metalowe, przewody, rurociągi metalowe, zasłony metalowe, zawory metalowe, zbiorniki metalowe, materiały zbrojeniowe metalowe, znaki drogowe metalowe, panele konstrukcyjne metalowe, okucia metalowe, konstrukcje stalowe, konstrukcje przenośne metalowe, konstrukcje metalowe, materiały zbrojeniowe dla budownictwa metalowe, meble metalowe, nasady kominowe metalowe, okucia stosowane w budownictwie metalowe, okna metalowe, ogrodzenia metalowe, okładziny metalowe, ościeżnice metalowe, osłony drzew metalowe, piece, przewody metalowe do instalacji wentylacji i klimatyzacji, płyty dla budownictwa metalowe, płyty podłogowe metalowe, barierki ochronne metalowe, ogrodzenia i bramy metalowe, słupy metalowe, barierki metalowe, belki metalowe, rurowe przewody instalacyjne metalowe, metalowe zawory wodociągowe, przewody metalowe, metalowe przewody wodociągowe, przewody centralnego ogrzewania metalowe, rolki i prowadnice do okien, rurowe przewody metalowe, ryny metalowe, rusztowania metalowe, skrzynki na listy metalowe, skrzynki metalowe, druty, kable metalowe, ściany działowe, balustrady, ogrodzenia, konstrukcje budowlane, kratki wentylacyjne, rolety, akcesoria metalowe do drzwi i okien, drobne wyroby z żelaza, budowlane materiały metalowe, wyroby ślusarskie, **09** alarmy, latarnie sygnalizacyjne, materiały na przewody instalacji elektrycznych, siatki bezpieczeństwa, instalacje elektryczne do sterowania zdalnie procesami przemysłowymi, znaki i szyldy świecące oraz mechaniczne, **11** urządzenia i instalacje oświetleniowe, **16** materiały reklamowe, w tym foldery, afisze, broszury, prospekty, karty wejść, plakietki, ulotki, reklamy zewnętrzne, publikacje papierowe, **19** drewno budowlane, budowlane konstrukcje niemetalowe, budowlane materiały niemetalowe, krokwie dachowe, drewno budowlane w postaci desek, drewno obrobione, drewno częściowo obrobione, drewno użytkowe, okładziny drewniane, drewniane forniry, boazeria, tarcica, tektura budowlana, karton z miazgi drzewnej, drewno do wytwarzania przedmiotów użytku domowego, budynki niemetalowe przenośne, materiały budowlane niemetalowe, beton, betonowe elementy budowlane, konstrukcje niemetalowe dla budownictwa, szalunki niemetalowe, słupy ogłoszeniowe niemetalowe, schody niemetalowe, profile niemetalowe dla budownictwa, podłogowe płyty parkietowe oraz niemetalowe, pokrycia dachowe, płyty budowlane niemetalowe, płyty, parkany niemetalowe, tablice niemetalowe, wyroby z kamienia, betonu, marmuru, wyroby kamieniarskie, okienne szkło dla budownictwa, nawierzchnie tłuczniowe, nawierzchnie odbłaskowe, obudowy kominków, kominkowe nasady niemetalowe, kominy niemetalowe, konstrukcyjne elementy niemetalowe dla budownictwa, materiały wiążące do naprawy dróg, asfalt, dachowe pokrycia niemetalowe, krokwie dachowe, wykończenia elementów dachów niemetalowe, szkło budowlane, baraki, konstrukcje niemetalowe basenów kąpielowych, wykładziny niemetalowe dla budownictwa, tynk, wapno, cement, zaprawy cementowe, zaprawy budowlane, szalunki niemetalowe do betonu, ryny niemetalowe, rury niemetalowe, **31** drewno w stanie surowym, drewno w kłodach, drewno pocięte na kłody, drewno na bednarską klepkę, **35** reklama, zarządzanie działalnością gospodarczą, kreowanie wizerunku firmy, usług, towarów, administrowanie działalnością gospodarczej, doradztwo w prowadzeniu i zarządzaniu przedsiębiorstwami handlowymi oraz w zakresie działalności gospodarczej i handlowej przedsiębiorstw przemysłowych i handlowych, profesjonalne usługi wspomagające operacje i zadania przedsiębiorstw handlowych, przetwarzanie danych i zarządzanie nimi, działalność rachunkowo-księgową, doradztwo podatkowe, doradztwo w zakresie zarządzania personelem, pośrednictwo pracy, wyszukiwanie miejsc pracy i pozyskiwanie pracowników, reklama,

informacja handlowa, informacja o działalności gospodarczej, rekrutacja personelu, public relations, badanie rynku i opinii publicznej, usługi agencji reklamowych, pośrednictwo w sprzedaży miejsca na reklamę w mediach, usługi sprzedaży przez sklepy detaliczne, hurtownie, za pomocą katalogów przesyłanych pocztą lub środkami komunikacji elektronicznej, w tym stron internetowych i za pośrednictwem telesklepów mebli, dywanów, sprzętu oświetleniowego, drewna, materiałów budowlanych, wyrobów metalowych, farb, szkła, pokryć podłogowych, chodników, pokryć ściennych, wyrobów metalowych, wyposażenia i sprzętu hydraulicznego i grzejnego, artykułów użytku domowego, sprzedaż hurtowa i detaliczna odpadów i złomu, zarządzanie w zakresie zamówień handlowych, promocja sprzedaży dla osób trzecich, **36** informacje finansowe, zarządzanie majątkiem, sponsorowanie finansowe, usługi finansowe, zarządzanie majątkiem nieruchomości, pośrednictwo w sprawach majątku nieruchomego, pośrednictwo w handlu nieruchomościami, dzierżawa nieruchomości, administrowanie nieruchomościami, **37** budownictwo, usługi budowlane, usługi związane z realizacją projektów budowlanych dotyczących wznoszenia budynków mieszkalnych i niemieszkalnych, roboty budowlane, naprawy, usługi instalacyjne, usługi związane z utrzymaniem i konserwacją obiektów, konserwacja murów, izolowanie budynków, instalowanie okien i drzwi, instalowanie i naprawa pieców, instalowanie i naprawa urządzeń dla chłodnictwa oraz urządzeń klimatyzacyjnych, usługi związane z wykonywaniem budynków, dróg, montaż rusztowań, usługi specjalistyczne w zakresie budownictwa, takie jak: malowanie, zakładanie stolarki budowlanej, dekarstwo, szklenie, roboty budowlane wykończeniowe, tynkowanie, posadzkarstwo, tapetowanie, oblicowywanie ścian, zabezpieczanie budynków przed wilgocią, malowanie i naprawa znaków, usługi hydrauliczne, w tym naprawa i instalacje hydrauliczne, usługi instalacyjne sanitarno-wentylacyjne, instalacja urządzeń przeciwwłamaniowych, zabezpieczeń elektronicznych, usługi w zakresie instalowania, konserwacji i napraw alarmów przeciwpożarowych, instalowanie i naprawa telefonów, montaż sieci komputerowych oraz teletechnicznych, w tym systemów alarmowych, instalacja sprzętu komputerowego i usługi serwisowe, wykonywanie instalacji centralnego ogrzewania i wentylacyjnych, wykonywanie instalacji wodnokanalizacyjnych, wykonywanie instalacji gazowych, wykonywanie instalacji budowlanych, roboty wydobywcze, przygotowywanie terenu pod budowę, rozbiórka i burzenie obiektów budowlanych, roboty ziemne, wykonywanie wykopów i wierceń geologiczno-inżynierskich, wykonywanie robót ogólnobudowlanych w zakresie mostów i tuneli, roboty związane z budową rurociągów przesyłowych i sieci rozdzielczych, rurociągów, wiercenie studni, układanie nawierzchni drogowych, wykonywanie robót oraz instalacja linii elektroenergetycznych, elektrotrakcyjnych i telekomunikacyjnych, rurociągów, linii elektroenergetycznych i telekomunikacyjnych, wykonywanie konstrukcji i pokryć dachowych, wykonywanie robót budowlanych drogowych, budowa dróg kołowych i szynowych, budowa autostrad, budowa dróg szynowych i kolei podziemnej, roboty związane z budową obiektów inżynierii wodnej, roboty nawierzchniowe, sprzątanie, czyszczenie i utrzymywanie czystości obiektów mieszkalnych i niemieszkalnych, czyszczenie budynków od wewnątrz i od zewnątrz, czyszczenie okien, mycie samochodów, oczyszczanie dróg, kominków, budynków przemysłowych, wypożyczanie maszyn do czyszczenia, wynajem sprzętu budowlanego dachówki, materiały budowlane z wypalanej gliny, wyroby z betonu, cementu, gipsu; instalacja, naprawa i konserwacja maszyn, naprawa i konserwacja i urządzeń elektrycznych oraz sprzętu transportowego, instalowanie maszyn przemysłowych, sprzętu i wyposażenia zakładów produkcyjnych i usługowych, wynajem i dzierżawa maszyn i urządzeń biurowych oraz komputerów, roboty w zakresie wznoszenia konstrukcji stalowych, **38** usługi w zakresie transmisji danych, dostępu do Internetu, usługi telekomunikacyjne w zakresie monitorowania systemów alarmowych drogą przenoszenia informacji poprzez łącza radiowe i telefoniczne, ochrona techniczna osób i mienia poprzez zastosowanie cyfrowych rejestratorów zapisu obrazu i dźwięku, automatyczne przesyłanie obrazów poprzez łącza telekomunikacyjne oraz pocztę elektroniczną, **39** transport i wyładunek odpadów, transport drogowy towarowy, transport samochodowy, pośrednictwo w transporcie, przewożenie ładunków, spedycja, składowanie towarów, przeladunek towarów, przewóz ładunków i towarów samochodami ciężarowymi, magazynowanie towarów, informacje o transporcie i składowaniu, transport lądowy, transport pasażerski lądowy, miejski, podmiejski, wynajem i dzierżawa samochodów, w tym samochodów osobowych i furgonetek, **40** obróbka



drewna, gospodarowanie odpadami, przetwarzanie i niszczenie odpadów, recykling odpadów, usługi związane z rekultywacją i gospodarką odpadami, obróbka materiałów, obróbka metali, odlewanie metali, usługi w zakresie drukowania, **41** usługi nauczania, kształcenia, działalność sportowa i kulturalna, usługi polegające na propagowaniu wyżej wymienionych usług, doradztwo zawodowe, kształcenie praktyczne, organizowanie i prowadzenie pracowni specjalistycznych, poradnictwo zawodowe w zakresie edukacji oraz kształcenia, **42** opracowywanie i zarządzanie projektami technicznymi, badania i analizy techniczne, planowanie przestrzenne, ekspertyzy i pomiary geologiczne i geodezyjne, wdrażanie projektów przemysłowych, pomiary geodezyjne, monitoring budynków, architektura, projektowanie budynków, projektowanie dekoracji wnętrz, doradztwo budowlane, opracowywanie projektów technicznych, usługi w zakresie technologii informatycznych i komputerowych, hosting, **43** usługi hotelarskie, usługi obiektów turystycznych, usługi pensjonatów, usługi moteli, **45** usługi zapewnienia bezpieczeństwa mienia i osób, usługi ochroniarskie w zakresie obsługi systemów bezpieczeństwa, działalność ochroniarska w zakresie obsługi systemów bezpieczeństwa, ochrona obiektów, ochrona techniczna osób i mienia polegająca na monitorowanym nadzorze sygnałów gromadzonych i przetwarzanych w elektronicznych urządzeniach i systemach alarmowych, monitoring systemów bezpieczeństwa, agencje ochrony mienia.

(111) **268042** (220) 2011 11 18 (210) 393002  
 (151) 2014 06 12 (441) 2012 02 27  
 (732) NERKA-SZCZĘSNY PIOTR SUN STYLE, Raszyn, PL.  
 (540)



Kolor znaku: biały, pomarańczowy, brązowy  
 (531) 26.1.1, 26.1.18, 27.5.1, 29.1.13  
 (510), (511) **25** odzież, obuwie, nakrycia głowy, w tym: odzież sportowa, obuwie sportowe, sportowe nakrycia głowy, **28** sprzęt sportowy, artykuły sportowe, **35** usługi w zakresie prowadzenia i zarządzania przedsiębiorstwami produkcyjno-handlowymi, w szczególności przedsiębiorstwami produkującymi i sprzedającymi sprzęt sportowy, artykuły sportowe oraz odzież, obuwie i nakrycia głowy, w tym: odzież sportową, obuwie sportowe i sportowe nakrycia głowy; usługi w zakresie prowadzenia sklepów zajmujących się sprzedażą sprzętu sportowego i artykułów sportowych oraz odzieży, obuwia i nakryć głowy, w tym: odzieży sportowej, obuwia sportowego i sportowych nakryć głowy; usługi agencji reklamowej, usługi w zakresie reklamy i promocji sprzedaży prowadzonej za pośrednictwem radia, telewizji, prasy oraz sieci komputerowej; usługi reklamowe i promocyjne świadczące z wykorzystaniem billboardów, afiszy, plakatów, neonów, flag i transparentów; usługi w zakresie publikacji tekstów reklamowych; usługi w zakresie rozpowszechniania materiałów reklamowych w postaci próbek, ulotek, katalogów, prospektów i broszur informacyjnych; usługi w zakresie organizowania loterii, zawodów i konkursów w celach reklamowych i promocyjnych, **41** usługi w zakresie organizacji imprez sportowych, kulturalnych i rozrywkowych; usługi w zakresie organizowania loterii oraz zawodów i konkursów o charakterze sportowym, rozrywkowym lub edukacyjnym; usługi w zakresie organizacji i obsługi zjazdów, kongresów, konferencji, sympozjów, seminariów i szkoleń; usługi w zakresie wynajmu i obsługi hal sportowych, boisk oraz sal i salonów gier; usługi w zakresie organizacji wystaw o charakterze kulturalnym lub edukacyjnym; usługi w zakresie udzielania informacji o imprezach sportowych, kulturalnych i rozrywkowych oraz rezerwacji miejsc na te imprezy; usługi w zakresie publikowania tekstów innych, niż teksty reklamowe.

(111) **268043** (220) 2012 01 27 (210) 395791  
 (151) 2014 04 11 (441) 2012 05 07  
 (732) MMT SUPERMARKET Spółka z ograniczoną odpowiedzialnością, Spółka komandytowa, Poznań, PL.

(540)

Kolor znaku: żółty, brązowy, biały

(531) 5.3.2, 27.5.1, 29.1.13

(510), (511) **35** usługi w zakresie sprzedaży artykułów spożywczych, kosmetyków, środków higienicznych i środków czystości.

(111) **268044** (220) 2012 10 29 (210) 406366  
 (151) 2014 06 24 (441) 2013 02 18  
 (732) I.O. VENEZIA IWONA OGANOWSKA, WOJCIECH NACHIŁO  
 SPÓŁKA JAWNA, Warszawa, PL.  
 (540)

(531) 26.4.2, 27.5.1

(510), (511) **18** torebki, torebki damskie, torby podróżne, torby turystyczne, torby plażowe, torebki skórzane, torebki skóropodobne, torby szaszetki męskie, torby sportowe, skóra, imitacje skóry i wyroby z tych materiałów nie ujęte w innych klasach, paski skórzane, paski skóropodobne, **25** odzież, obuwie, nakrycia głowy, okrycia wierzchnie, mufki, kombinezony, nauszniki, odzież damska, męska, młodzieżowa i dziecięca, obuwie damskie, męskie, młodzieżowe, bluzki, sukienki, odzież na gimnastykę, odzież papierowa, sportowe; koszulki; buty; ubrania wizytowe; swetry, bluzy, obuwie sportowe; odzież sportowa; kamizelki; kąpielówki; ubrania dla kolarzy; koszule; koszulki gimnastyczne; legginsy; majtki; kąpielowe: płaszcze, sandały, slipy, pantofle, kostiumy, czepki, bielizna, korki do butów piłkarskich; nakrycia głowy; nauszniki; buty narciarskie; kurtki, w tym wełniane lub futrzane z kapturem; kurtki ze skór lakierowanych, kurtki ze skór naturalnych, kurtki skóropodobne, marynarki; odzież gotowa; odzież wodoodporna; odzież ze skóry i z imitacji skóry; okrycia wierzchnie; cholewki do obuwia; czubki do obuwia; środki antypoślizgowe do obuwia; obcasy do obuwia; paski do obuwia; paski, **35** sprzedaż dla osób trzecich konstrukcyjnych i budowlanych wyrobów metalowych z wyłączeniem maszyn i urządzeń, metalowych materiałów konstrukcyjnych, urządzeń, instrumentów oraz wyrobów medycznych włączając dentystyczne; sprzedaż wyrobów ze skór i z imitacji skóry; sprzedaż mebli; sprzedaż odzieży, obuwia i nakryć głowy oraz paszków, sprzedaż hurtowa wyrobów metalowych oraz sprzętu.

(111) **268045** (220) 2013 02 01 (210) 409982  
 (151) 2014 07 02 (441) 2013 05 13  
 (732) ZAKŁADY REMONTOWE ENERGETYKI KATOWICE SPÓŁKA  
 AKCYJNA, Katowice, PL.  
 (540)

Kolor znaku: granatowy, czerwony

(531) 26.1.1, 27.5.1, 29.1.12

(510), (511) **06** metale nieszlachetne i ich stopy; budowlane materiały metalowe; przenośne metalowe konstrukcje budowlane; przewody nieelektryczne; liny i druty z metali nieszlachetnych; drobne wyroby żelazne; wyroby ślusarskie; rury i rurki metalowe; belki metalowe, belki stropowe metalowe; budownictwo-materiały zbrojeniowe metalowe, budownictwo-płyty metalowe; drabiny metalowe; dysze metalowe; formy odlewnicze metalowe; haki metalowe; kable metalowe; kable nieelektryczne; kątowniki stalowe; kolanka do rur metalowe; kołnierze metalowe; kominowe trzony metalowe; konstrukcje metalowe; konstrukcje przenośne metalowe; kotwy łączące; kratownice metalowe; kraty - ruszty metalowe; materiały konstrukcyjne metalowe; materiały zbrojeniowe do przewodów rurowych - metalowe; ograniczniki metalowe; okucia metalowe; opaski zaciskowe metalowe do łączenia rur; osłony do rur - metalowe; panele konstrukcyjne - metalowe; podłogi metalowe; rurociągi zasilające metalowe; rury

i rurki metalowe; rury i rurki ze stali; stop łożyskowy; złączki rur - metalowe; **07** kotły maszynowe-parowe; maszyny dla statków; maszyny do nadmuchu, napędu - inne niż do pojazdów lądowych; maszyny do płukania; podnośniki; pompy; przegrzewacze; turbiny inne niż do pojazdów lądowych, obrabiarki; silniki z wyjątkiem stosowanych w pojazdach lądowych; mechanizmy sprzęgania i napędu z wyjątkiem stosowanych w pojazdach lądowych; **37** usługi budowlane; naprawy pomp; obsługa i naprawa samochodów; montaż i naprawy instalacji grzewczych; budowa i naprawy magazynów; instalowanie i naprawa pieców; budowa i konserwacja rurociągów; instalacja, konserwacja i naprawy maszyn, instalowanie i naprawa pieców; instalowanie i naprawa urządzeń elektrycznych.

(111) **268046** (220) 2013 03 05 (210) 411315  
 (151) 2014 04 08 (441) 2013 06 24  
 (732) J2 Trading (Cyprus) Limited, Nikozja, CY.  
 (540) ordynat  
 (510), (511) **32** piwo.

(111) **268047** (220) 2013 03 05 (210) 411316  
 (151) 2014 04 08 (441) 2013 06 24  
 (732) J2 Trading (Cyprus) Limited, Nikozja, CY.  
 (540) król kazimierz  
 (510), (511) **32** piwo.

(111) **268048** (220) 2013 03 05 (210) 411317  
 (151) 2014 04 08 (441) 2013 06 24  
 (732) J2 Trading (Cyprus) Limited, Nikozja, CY.  
 (540) król jan kazimierz  
 (510), (511) **32** piwo.

(111) **268049** (220) 2013 03 07 (210) 411401  
 (151) 2014 05 05 (441) 2013 06 24  
 (732) CANAL+ CYFROWY SPÓŁKA AKCYJNA, Warszawa, PL.  
 (540) Nowa definicja rozrywki  
 (510), (511) **09** aparaty i przyrządy kinematograficzne, aparaty do rejestracji, przekazu i odtwarzania obrazu i dźwięku, telewizory, radia, komputery i sprzęt komputerowy, wzmacniacze, sprzęt hi-fi, nagrania dźwiękowe i audiowizualne; urządzenia peryferyjne, modemy, dekodery, kodery; przyrządy umożliwiające i kontrolujące dostęp do urządzeń przetwarzających informacje; urządzenia uwierzytelniające przeznaczone do sieci telekomunikacyjnych; urządzenia do szyfrowania i deszyfrowania sygnałów i transmisji; terminale cyfrowe; filmy wideo; CD-ROM-y, płyty fonograficzne, cyfrowe płyty wideo (DVD), płyty wideo i audio, płyty cyfrowe, taśmy wideo; odtwarzacze: CD-ROM-ów, cyfrowych płyt wideo, płyt cyfrowych, płyt magnetycznych, płyt wideo i audio, płyt cyfrowych, płyt fonograficznych; gry komputerowe i telewizyjne, kartridże z gramami wideo; oprogramowanie do gier wideo; gry wideo zaprojektowane do użytkownika z ekranem telewizyjnym; magnetyczne nośniki informacji; karty magnetyczne, karty smart, karty elektroniczne, karty z mikroprocesorem; układy scalone i mikroukłady; czytniki kart; podzespoły elektroniczne; programy nadzorcze systemu operacyjnego do odbioru danych poprzez światową sieć informatyczną; automaty sprzedające i mechanizmy do urządzeń uruchamianych przez wrzucenie monety; kalkulatory i sprzęt do przetwarzania danych; satelity do celów naukowych i telekomunikacyjnych; okulary, etui do okularów, artykuły optyczne; urządzenia do jednoczesnego programowania i wybierania kanałów telewizyjnych; elektroniczny przewodnik po programach telewizyjnych i radiowych; aparaty i urządzenia do programowania i selekcji programów telewizyjnych; aparaty i urządzenia do telewizji interaktywnej; ekrany telewizyjne; oprogramowanie komputerowe (nagrane programy); elektroniczne nośniki pieniędzy; światłowody i kable optyczne; baterie i elektrolizery; dzwonki do interaktywnego wykorzystania; elektroniczne tablice ogłoszeń, **14** wyroby jubilerskie; przyrządy zegarmistrzowskie i chronometryczne; metale szlachetne i ich stopy; kamienie szlachetne; ozdoby i breloczki wykonane z metali szlachetnych; spinki do mankietów z metali szlachetnych; szpilki do krawatów; pudełka z metali szlachetnych; zegary słoneczne; zegarki i paski do zegarków; zegarki do nurkowania, **16** dzienniki, czasopisma, periodyki, broszury, prospekty, druki, książki, plakaty, kalendarze, komiks, papier, materiały piśmienne, wyroby

z papieru, ołówki, kredki, materiały szkolne i do malowania, pieluchy niemowlęce z papieru lub celulozy; materiały fotograficzne; materiały przeznaczone dla artystów; pędzle malarskie; maszyny do pisania i sprzęt biurowy (z wyjątkiem mebli); materiały szkoleniowe i instruktażowe (z wyjątkiem aparatów); torebki, worki i kieszenie z tworzyw sztucznych do pakowania; taśmy klejące; karty abonamentowe (niemagnetyczne); niemagnetyczne karty kredytowe; czcionki drukarskie; matryce; wizytówki, kartki pocztowe, notesy; notatniki; książeczki czekowe; etui na książeczki czekowe; obsadki do piór; stalówki, grafiony; kosze na listy; bielizna stołowa i serwetki papierowe; papierowe obrusy i ręczniki; papierowe chusteczki do nosa; naklejki; stemple; pudełka kartonowe lub papierowe, **18** skóra i imitacja skóry; kufry, torebki, torby na zakupy, torby na zakupy na kółkach, torby i plecaki alpinistyczne i turystyczne, torby plażowe, torby podróżne, tornistry, torby i plecaki sportowe, plecaki, walizy; parasolki; parasole, parasole przeciwsłoneczne; wizytowniki, portfele, portmonetki; etui na klucze, **25** odzież; odzież sportowa; podkoszulki; obuwie; nakrycia głowy; paski; rękawiczki; szale, szarfy; krawaty; wyroby pończosznicze; skarpetki; pantofle domowe; obuwie plażowe, narciarskie, sportowe; bielizna osobista; kostiumy kąpielowe; rajtuzy; garnitury, **28** gry; gry planszowe; zabawki; ozdoby choinkowe (za wyjątkiem artykułów oświetleniowych); piłki do gry; stoły, kije lub kule bilardowe; gry karciane lub towarzyskie; żyłwy, wrotki, hulajnogi, deskorolki lub deski surfingowe; kije do gry; narty; ochraniacze do strojów sportowych; wolnostojące maszyny do gier wideo, **34** przybory dla palaczy; etui, pudełka, kasetki na cygara, fajki, papierosy i zapalniczki; popielniczki wykonane z metali nieszlachetnych, **35** doradztwo zawodowe w zakresie prowadzenia przedsiębiorstw handlowych lub przemysłowych; informacja o działalności gospodarczej i usługi doradcze; usługi doradcze w zakresie oferty urządzeń informatycznych i telekomunikacyjnych; usługi gromadzenia i organizowania danych w plikach; usługi gromadzenia informacji, zestawień i badań statystycznych w zakresie działalności handlowej; usługi reklamowe z wykorzystaniem wszystkich metod słownych, dźwiękowych, audiowizualnych, telewizyjnych, multimedialnych i internetowych; publikowanie bezpłatnych tekstów reklamowych; wynajem miejsc na reklamy; programy lojalnościowe; korespondencja reklamowa; reklama bezpośrednia drogą pocztową (ulotki, prospekty, druki, próbki); usługi w zakresie produkcji audycji i filmów reklamowych, usługi w zakresie badania opinii rynku; prowadzenie baz adresowych (mailing); usługi administrowania wszelkimi urządzeniami i środkami transmisji sygnału telewizyjnego polegające na zarządzaniu urządzeniami służącymi do gromadzenia, przetwarzania, transmisji i tworzenia sygnału telewizyjnego, usługi zarządzania, usługa obsługi menedżerskiej polegająca na administrowaniu i zarządzaniu produkcją telewizyjną i filmową, doradztwo w zakresie organizowania i prowadzenia działalności gospodarczej i zarządzania holdingami; zarządzanie w działalności handlowej; administrowanie działalności handlowej; prace biurowe; usługi marketingowe, usługi w zakresie prowadzenia centrum informacji handlowej oraz informacji o działalności gospodarczej, organizacja wystaw, targów i konkursów w celach reklamowych i handlowych, prumerata czasopism, pośrednictwo w działalności handlowej dla osób trzecich; informacja o działalności gospodarczej; agencje pośrednictwa pracy; rachunkowość; powielanie dokumentów; komputerowe zarządzanie plikami; usługi w zakresie zarządzania bazami danych; usługi w zakresie zbierania i przetwarzania danych, mianowicie zbieranie, gromadzenie, systematyzacja danych; promocja sprzedaży dla osób trzecich; badanie rynku; aukcje publiczne; promocja telewizyjna połączona z ofertą sprzedaży; administrowanie powierzchniami wystawowymi o przeznaczeniu handlowym lub reklamowym; usługi public relations; wynajmowanie czasu reklamowego (we wszystkich środkach masowego przekazu); usługi handlu detalicznego i hurtowego artykułów odzieżowych, wyrobów ze skóry, wyrobów jubilerskich, piór do pisania, artykułów piśmiennych, gier, zabawek, artykułów sportowych; usługi sprzedaży detalicznej i hurtowej produktów audiowizualnych, gier komputerowych i telekomunikacyjnych, taśm wideo, odbiorników telewizyjnych, odtwarzaczy kaset video, odtwarzaczy, magnetofonów taśmowych, odbiorników radiowych, HI-FI, dekodery, telefonów komórkowych, komputerów, taśm magnetycznych, dystrybutorów dysków klawiatur komputerowych, płyt kompaktowe audiowizualnych, optycznych dysków kompaktowych, magnetycznych nośników danych, monitorów obrazowych, skanerów, drukarek komputerowych, nagranych oprogramowania komputerowego, mikroprocesorów, modemów, monitorów, komputerów, pamięci komputerowej, kom-

puterowego oprzyrządowania; sprzedaż detaliczna anten; usługi przeglądu prasy, **37** usługi instalowania analogowych i cyfrowych dekodów i urządzeń do odbioru przekazu telewizyjnego, **38** łączność i telekomunikacja; łączność za pośrednictwem terminali komputerowych lub światłowodów; informacja o telekomunikacji; agencje prasowe i informacyjne; komunikacja radiofoniczna, telegraficzna, telefoniczna lub wideofoniczna, za pośrednictwem telewizji, przenośnego odtwarzacza kasetowego, przenośnego odtwarzacza wideo, drogą wizjofoniczną, wideograficzną, interaktywna drogą wideofoniczną; transmisja programów telewizyjnych i radiowych, przekazywanie głosu i obrazu jakąkolwiek techniką, w tym cyfrową, usługa przekazu fonicznego, transmitowanie obrazu i dźwięku, rozpowszechnianie i przekaz analogowych i cyfrowych programów telewizyjnych telewizji kablowej, naziemnej, satelitarnej dla abonentów, w tym programów kodowanych, kinematograficznych, udostępnianie i dostarczanie programów telewizyjnych oraz video na życzenie polegające na możliwości wirtualnego wypożyczenia filmów i programów telewizyjnych, usługi wykonywane za pomocą łączący telewizji kablowej, naziemnej, satelitarnej, cyfrowej polegające na przesyłaniu i transmisji informacji, dźwięku, obrazu, najem i wypożyczenie dekodów i odbiorników programów zakodowanych i zaszyfrowanych; przesyłanie informacji za pomocą transmisji danych; rozpowszechnianie programów audio, audiowizualnych, kinematograficznych, multimedialnych (tekstów i/lub obrazów stałych lub animowanych) i/lub dźwięków muzycznych; wypożyczenie urządzeń telekomunikacyjnych; wypożyczenie aparatury i urządzeń teleinformatycznych i telematycznych, telefonów, telekopiarek, urządzeń do transmisji wiadomości, modemów; komunikacja za pośrednictwem sieci informatycznych; usługi w zakresie dostępu do zdalnego pobierania filmów i innych programów audio i audio-wideo; usługi nadawania programów oraz selekcji kanałów telewizyjnych; usługi dostarczania dostępu do sieci informatycznej; usługi dostarczania połączeń do usług telekomunikacyjnych, usług internetowych i transmisji baz danych; usługi doprowadzenia i podłączenia do sieci telekomunikacyjnej; usługi podłączenia przez telekomunikację do sieci informatycznej; doradztwo w dziedzinie telekomunikacji; usługi telefoniczne; usługi telefonii komórkowej; usługi dostarczania wiadomości elektronicznych; usługi w zakresie wideokonferencji; usługi dostarczania dostępu do Internetu; oferowanie dostępu do konferencji elektronicznych i forów dyskusyjnych; oferowanie dostępu do stron www w Internecie z muzyką lub utworami audiowizualnymi każdego rodzaju; oferowanie dostępu do infrastruktury telekomunikacyjnej; umożliwianie dostępu do wyszukiwarek w Internecie; usługi pomocy technicznej i doradztwa w dziedzinie komunikacji i telekomunikacji; wynajmowanie koderów i dekodów; usługi abonentów w zakresie programów audiowizualnych, programów audio, radiowych; usługi abonamentowe w zakresie wideogramów, nagrań fonograficznych, wszystkich nośników audio i audio-wideo; usługi abonentów kanału telewizyjnego; usługi abonamentowe w zakresie usług telefonicznych lub informatycznych (Internet), **41** usługi dostarczania rozrywki radiowej i telewizyjnej za pośrednictwem telewizji, komputera, przenośnego odtwarzacza muzyki, przenośnego odtwarzacza obrazu, palmtopa, telefonu komórkowego, sieci komputerowych, Internetu; usługi w zakresie rekreacji; działalność sportowa i kulturalna; Usługi w zakresie organizowania, nagrywania i montażu audycji radiowych i telewizyjnych, imprez informatycznych, muzycznych, rozrywkowych, artystycznych, naukowych, kulturalnych, sportowych, rekreacyjnych, plenerowych, konkursów, pokazów z wykorzystaniem wszystkich metod słownych, dźwiękowych oraz technik audiowizualnych; organizowanie konkursów, konferencji i kongresów, wystaw i targów w celach kulturalnych i edukacyjnych; wydawanie publikacji multimedialnych i internetowych; usługi wydawnicze; produkcja spektakli, filmów, filmów telewizyjnych, programów telewizyjnych, reportaży, debat, wideogramów, nagrań fonograficznych; agencje teatralne; wypożyczenie wideogramów, filmów, nagrań fonograficznych, taśm wideo; wypożyczenie filmów; wypożyczenie kinowej aparatury projekcyjnej, dekodów, koderów, odbiorników radiowych i telewizyjnych, urządzeń audio i wideo, kamer, przenośnych odtwarzaczy muzyki, przenośnych odtwarzaczy obrazu, dekoracji teatralnych i rekwizytów; produkcja programów audiowizualnych, radiofonicznych i multimedialnych; studia filmowe; organizowanie konkursów, spektakli, loterii, gier o charakterze edukacyjnym lub rozrywkowym; rezerwowanie miejsc na spektakle; wypożyczenie urządzeń dostępu do interaktywnych programów audiowizualnych; usługi reporterskie; fotoreportaże; usługi konsultingowe dotyczące technik audiowizualnych; usługi gier oferowanych

online (za pośrednictwem sieci komunikacyjnej); publikacje online; udostępnianie obiektów kinowych; wypożyczenie ekranów i odtwarzaczy muzycznych; wypożyczenie urządzeń i przyrządów audiowizualnych, **42** działalność badawczo-rozwojowa; badania techniczne; pomiary geodezyjne; profesjonalne doradztwo w dziedzinie komputerów; obsługiwane, udostępnianie, dostarczanie i uaktualnianie wyszukiwarek internetowych; projektowanie, wynajem i aktualizacja oprogramowania komputerowego; wypożyczenie urządzeń i przyrządów informatycznych, ekranów; doradztwo w zakresie sprzętu komputerowego, wypożyczenie komputerów i urządzeń komputerowych; opracowywanie systemów szyfrowania, odszyfrowywania, kontroli dostępu do programów telewizyjnych, radiowych, a także systemów do przesyłania informacji; kodowanie i dekodowanie sygnałów dźwiękowych i wizualnych; usługi w zakresie opracowywania norm technicznych (standaryzacja), opracowywanie norm technicznych wytwarzanych produktów i usług telekomunikacyjnych; usługi w zakresie informacji o pogodzie; dzierżawa plików komputerowych; usługi obsługi technicznej wszelkiego rodzaju urządzeń służących do produkcji telewizyjnej i filmowej; usługi w zakresie tworzenia nazw audycji, programów i różnego rodzaju imprez, **45** usługi administrowania prawami własności intelektualnej, udzielania licencji i pośrednictwa w obrocie prawami własności intelektualnej.

(111) **268050** (220) 2013 03 18 (210) 411840  
 (151) 2014 03 07 (441) 2013 07 08  
 (732) LELOCH ARKADIUSZ, Warszawa, PL.  
 (540) LE LOCH HEALTHCARE  
 (510), (511) **05** produkty farmaceutyczne, suplementy diety, **42** badania naukowe w dziedzinie farmacji, **44** usługi medyczne, opieka medyczna.

(111) **268051** (220) 2013 03 19 (210) 411878  
 (151) 2014 04 03 (441) 2013 07 08  
 (732) DLASPANIA SPÓŁKA Z OGRANICZONĄ  
 ODPOWIEDZIALNOŚCIĄ, Wrocław, PL.  
 (540)



Kolor znaku: niebieski, szary  
 (531) 26.1.2, 26.1.18, 27.5.1, 29.1.12  
 (510), (511) **20** meble; materace; poduszki, **24** narzuty na łóżka; pościel; prześcieradła; koce; kapy; narzuty; tkaniny wełniane; poszewki na poduszki; obrusy, **35** prowadzenie sklepu internetowego, marketing i pośrednictwo handlowe, usługi doradczwe w zakresie organizacji handlu w odniesieniu do następujących towarów: meble, materace, poduszki, narzuty na łóżka, koce, pościel, tkaniny wełniane, poszewki na poduszki, obrusy.

(111) **268052** (220) 2013 03 20 (210) 411967  
 (151) 2014 06 30 (441) 2013 07 08  
 (732) KOSIÓR DANIEL MAXMEDICAL, Mysłowice, PL.  
 (540)

**max**medical

Kolor znaku: czarny, czerwony  
 (531) 27.5.1, 27.5.17, 29.1.12  
 (510), (511) **03** aloesowe preparaty do celów kosmetycznych, aromaty [olejki aromatyczne], balsamy inne niż do celów medycznych, barwniki do celów kosmetycznych, bazy do perfum kwiatowych, błyszczki do ust, chusteczki nasączone płynami kosmetycznymi, detergenty inne niż używane w procesach produkcyjnych oraz inne niż do celów medycznych, dezodoranty dla ludzi i zwierząt, ekstrakty kwiatowe do perfum, esencje eteryczne, farby do włosów, kleje do mocowania sztucznych rzęs, kosmetyki, lakiery do włosów, lakiery do paznokci, maseczki kosmetyczne, mleczko kosmetyczne, mydła, mydło do golemania, olejki do celów kosmetycznych, olejki do celów perfumeryjnych,

olejki esencjonalne, ołówki do brwi, olejek lawendowy, patyczki z waty do celów kosmetycznych, perfumy, płyny do pielęgnacji włosów, płyny po goleniu, pomadki do ust, pomady do celów kosmetycznych, preparaty do depilacji, preparaty do opalania, preparaty kąpielowe do celów higienicznych, preparaty do golenia, preparaty do pielęgnacji paznokci, preparaty kosmetyczne do rzęs, preparaty kosmetyczne do kąpieli, preparaty do kręcenia włosów, preparaty kosmetyczne do odchudzania, preparaty do makijażu, puder do makijażu, preparaty kosmetyczne do pielęgnacji skóry, saszetki zapachowe do bielizny, sole do kąpieli do celów innych niż lecznicze, szampony, sztuczne paznokcie, sztuczne rzęsy, środki do czyszczenia zębów, środki odświeżające powietrze (zapachowe), talk kosmetyczny, toniki kosmetyczne, tusze do rzęs, odświeżacze do ust [aerozol], wata do celów kosmetycznych, wazelina do celów kosmetycznych, woda kolońska, woda lawendowa, woda toaletowa, wosk do depilacji, zmywacze do paznokci, żele do masażu inne niż do celów medycznych, **05** alkohol medyczny, amalgamaty dentystyczne, anestetyki (środki znieczulające), antybiotyki, antyseptyki, apteczki pierwszej pomocy wyposażone, apteczki przenośne wyposażone, balsamy do celów leczniczych, bandaże opatrunkowe, artykuły żywnościowe na bazie białka do celów medycznych, białkowe suplementy diety, biocydy, błonnik pokarmowy, borowina lecznicza, chemiczne preparaty dla testów ciążowych, chirurgiczne materiały opatrunkowe, cementy dentystyczne, dietetyczna żywność przystosowana do celów medycznych, dietetyczne napoje przystosowane do celów medycznych, enzymy do celów farmaceutycznych, enzymy do celów medycznych, gaza opatrunkowa, glukoza do celów medycznych, herbata lecznicza, majtki higieniczne, insektycydy, intymne preparaty nawilżające, jodyna, kamfora do celów medycznych, lakiery dentystyczne, kąpiele lecznicze, krew do celów medycznych, lecytyna do celów medycznych, leki dla ludzi, leki do celów weterynaryjnych, maści do celów farmaceutycznych, materiały opatrunkowe, mineralne suplementy diety, mleczko pszczele do celów farmaceutycznych, mleko w proszku dla niemowląt, napoje lecznicze, odżywcze suplementy diety, opaski barkowe do celów chirurgicznych, opaski higieniczne, osocze krwi, pieluchy [pieluszki dziecięce], pieluchy dla chorych z brakiem kontroli czynności fizjologicznych, plastry samoprzylepne, podpaski, preparaty biologiczne do celów medycznych, preparaty chemiczne do celów medycznych, preparaty bakteriologiczne do celów medycznych i weterynaryjnych, preparaty do czyszczenia szkieł kontaktowych, preparaty do sterylizacji, preparaty farmaceutyczne, preparaty medyczne do odchudzania, preparaty przeciw odmrożeniom, preparaty przeciw hemoroidom, preparaty przeciw moczzeniu się, preparaty rozszerzające oskrzela, preparaty terapeutyczne do kąpieli, preparaty weterynaryjne, preparaty z mikroelementów dla ludzi i zwierząt, preparaty zawierające aloes do celów farmaceutycznych, preparaty witaminowe, produkty na bazie wapna do celów farmaceutycznych, propolis do celów farmaceutycznych, roztwory do szkieł kontaktowych, siemię lniane do celów farmaceutycznych, płyny do przemywania oczu, sole do kąpieli do 5 celów leczniczych, sole do celów medycznych, sole do kąpieli mineralnych, sole mineralne (cd) wody, sterydy, suplementy diety dla zwierząt, suplementy diety zawierające enzymy, suplementy diety zawierające kazeinę, suplementy diety zawierające lecytynę, suplementy diety zawierające glukozę, suplementy diety zawierające mleczko pszczele, suplementy diety zawierające olej lniany, suplementy diety zawierające propolis, suplementy diety zawierające pyłek pszczeli, suplementy diety zawierające siemię lniane, surowice, sykiatywy [środki wysuszające] do celów medycznych, syropy do użytku farmaceutycznego, środki antykoncepcyjne chemiczne, środki bakteriobójcze, środki do leczenia oparzeń, środki medyczne przeciw poceniu się, środki na odciski, środki nasenne, środki na uspokojenie nerwów, środki oczyszczające, środki przeciwbólowe, środki przeczyszczające, środki tamujące krwawienia, środki przeciw gorączce, środki przeciw pasożytom, środki uspokajające, szczepionki, tampony higieniczne, taśmy samoprzylepne do celów medycznych, tkaniny chirurgiczne, wata antyseptyczna, wata higroskopijna, wata do celów medycznych, wazelina do celów leczniczych, węgiel drzewny do celów farmaceutycznych, wkładki laktacyjne, woda utleniona do celów medycznych, zioła lecznicze, żelatyna do celów medycznych, żywność dla niemowląt, **35** zgrupowanie na rzecz osób trzecich różnych towarów pozwalające nabywcy wygodnie oglądać i kupować te towary na stronie internetowej dotyczącej sprzedaży kosmetyków, artykułów medycznych oraz suplementów diety, zgrupowanie na rzecz osób trzecich różnych towarów pozwalające nabywcy wygodnie oglądać i kupować te towary w hurtowni z artykułami kosmetycznymi, artykułami medycznymi oraz suplementami diety.

(111) **268053** (220) 2013 03 26 (210) 412200  
 (151) 2014 07 01 (441) 2013 07 08  
 (732) CISOWSKI JAROSŁAW, FRYDEL PIOTR, SMUGOWSKI  
 KRZYSZTOF FCNET FUTURE COMMUNICATION NETWORKS  
 SPÓŁKA CYWILNA, Opole, PL.  
 (540)



Kolor znaku: biały, czarny, niebieski

(531) 26.11.3, 27.5.1, 29.1.13  
 (510), (511) **09** druty jak przewody elektryczne, druty jako przewody telefoniczne, elektryczne urządzenia pomiarowe, gniazdka, wtyczki i inne kontakty jako złącza elektryczne, interfejsy komputerowe jako sprzęt informatyczny, kable koncentryczne, kable optyczne (światłowody), klawiatury komputerowe, komputery przenośne, podręczne komputery przenośne, urządzenia do komunikacji wewnętrznej, przyrządy pomiarowe (mierniki), modemy, nadajniki jako sprzęt telekomunikacyjny, odgromniki, optyczne włókna przewodzące promienie świetlne (światłowody), przewody elektryczne, pulpity rozdzielcze (elektryczność), puszki przełącznikowe (elektryczność), skrzynki do przyłączy (elektryczność), skrzynki rozdzielcze (elektryczność), sprzęgacze jako urządzenia przetwarzające dane, szafy rozdzielcze (elektryczność), tablice połączeń, tablice rozdzielcze (elektryczność), tablice sterownicze (elektryczność), telefoniczne urządzenia nadawcze, telefony przenośne, urządzenia do przetwarzania danych, urządzenia i przyrządy optyczne, urządzenia pomiarowe, urządzenia telefoniczne, wilgotnościomierze, wykrywacze dymu, wyłączniki zdalnie sterowane, zespoły nadawcze jako sprzęt telekomunikacyjny, złącza do przewodów elektrycznych, złącza elektryczne, **38** usługi związane z ustalaniem tras połączeń i połączeń dla telekomunikacji, zapewnianie dostępu do globalnych sieci komputerowych, transmisja poprzez telewizję kablową, łączność poprzez sieć światłowodów, łączność telefoniczna, łączność poprzez terminale komputerowe, nadawanie bezprzewodowe, przesyłanie informacji.

(111) **268054** (220) 2013 04 02 (210) 412454  
 (151) 2014 04 24 (441) 2013 07 22  
 (732) DOM DEVELOPMENT SPÓŁKA AKCYJNA, Warszawa, PL.  
 (540)



Kolor znaku: brązowy

(531) 26.11.3, 26.13.25, 27.5.1, 29.1.7  
 (510), (511) **16** papier, artykuły papierowe i materiały reklamowe nie zawarte w innych klasach, druki, materiały biurowe, gazety, periodyki i książeczki czekowe, publikacje drukowane, magazyny, broszury, ulotki, karty z tworzyw sztucznych nie zawarte w innych klasach, karty foliowane z drukiem nie zawarte w innych klasach, broszury, zaproszenia papierowe, terminarze, **19** ukończone budynki z materiałów niemetalowych, **35** reklamy w zakresie nieruchomości świadczonych również on-line; prowadzenia badań rynkowych dotyczących; gruntów dla budownictwa, zasobów lokalowych, nieruchomości przeznaczonych do najmu, zagospodarowania, sprzedaży, użyczenia; usługi organizowania, prowadzenia i zarządzania działalnością gospodarczą w dziedzinie nieruchomości; pomocy w zarządzaniu przedsięwzięciami obrotu nieruchomości; organizowania targów i wystaw handlowych i reklamowych w zakresie budownictwa, urbanistyki, architektury i technologii w tej dziedzinie, także w celu przeprowadzania operacji handlowych przez Internet; usługi zarządzania miejscami wystawowymi; usługi promocji obrotu nieruchomości mieszkalnymi; organizowania przetargów na rynku obrotu gruntami, nieruchomościami, powierzchniami użytkowymi i lokalami mieszkalnymi; wynajmowania miejsc na umieszczanie ogłoszeń i reklam również w sieci on-line; usługi w zakresie sprzedaży domów, lokali

mieszkalnych i użytkowych; opracowywanie koncepcji użytkowania nieruchomości pod kątem ekonomicznym; usługi inwestora budowlanego w aspekcie ekonomiczno-organizacyjnym planowania inwestycji budowlanej, **36** usługi w zakresie: funkcji generalnego inwestora robót ogólnobudowlanych dotyczących obiektów inżynierskich; usługi zarządzania nieruchomościami; sprzedaży i pośrednictwa w nabywaniu, sprzedaży, najmie domów, lokali i powierzchni użytkowej; usługi sprzedaży na kredyt; usługi w zakresie wyceny finansowych majątku nieruchomego; usługi dzierżawy nieruchomości, lokali i powierzchni użytkowej; usługi: administrowania nieruchomościami, lokalami, powierzchnią użytkową miejscami parkingowymi; rozliczania transakcji kupna/sprzedaży nieruchomości; usługi wynajmu budynków, lokali mieszkalnych i użytkowych; doradztwo w zakresie zarządzania i administrowania obiektami mieszkalnymi, zespołami osiedlowymi i gruntami; usługi przedsiębiorcy odpowiedzialnego za budowę pod względem finansowym w aspekcie projektowania i realizacji budowy; usługi opracowywania koncepcji użytkowania nieruchomości i usług developerskie związane z budową i zagospodarowaniem obiektów mieszkalnych i niemieskalnych od fazy pozyskiwania gruntu do fazy sprzedaży lub wynajmu powierzchni użytkowej pozyskanej w ramach przedsięwzięć deweloperskich; usługi w zakresie: prowadzenia robót ziemnych; nadzoru budowlanego; prac wykonawczych; rozbiórki; burzenia obiektów budowlanych; budowania lokali mieszkalnych i osiedli mieszkaniowych wraz z infrastrukturą; wykonywania robót ogólnobudowlanych, konstrukcyjnych i montażowych; usługi remontowe, naprawy obiektów, restauracji budynków, konserwacji obiektów budowlano-mieszkaniowych; usługi w zakresie funkcji generalnego wykonawcy robót ogólnobudowlanych dotyczących obiektów inżynierskich; usługi przedsiębiorcy odpowiedzialnego za budowę w procesie realizowania planu budowy; usługi realizacji i nadzoru przedsięwzięć inwestycyjnych w zakresie budowy obiektów mieszkalnych do sprzedaży, wynajmowania i użyczenia, **39** usługi w zakresie: wynajmowania garaży i miejsc parkingowych, powierzchni i obiektów magazynowych, usługi parkingowe, **42** usługi w zakresie: przeprowadzania inspekcji budów; doradztwa dotyczącego organizacji i prowadzenia placów budowy, ich eksploatacji i zagospodarowania; analiz i sporządzania kosztorysów budowlanych; usługi projektowe w zakresie budownictwa, urbanistyki, prac projektowych architektury i technologii; projektowania wystroju i dekoracji wnętrz; wykonywania badań, ekspertyz, opinii i analiz technicznych w zakresie budownictwa; usługi w zakresie architektury; badań, ekspertyz i pomiarów geologicznych, geodezyjnych i kartograficznych oraz pomiarów podwykonawczych dotyczących inwestycji; ekspertyz inżynierskich; badań technicznych; doradztwa budowlanego i w zakresie ochrony środowiska; planowania urbanistycznego wraz z infrastrukturą pomiarów terenu; opracowywania projektów technicznych użytkowania nieruchomości, **44** usługi w zakresie: ogrodnictwa krajobrazowego, pielęgnowania i utrzymywania trawników, **45** usługi doradztwa w sprawach bezpieczeństwa, usługi ochrony mienia.

(111) **268055** (220) 2013 04 12 (210) 412960  
 (151) 2014 05 05 (441) 2013 07 22  
 (732) HOROWSKI WITOLD CAMERCOM, Nowy Sącz, PL.  
 (540)



Kolor znaku: czarny, biały, niebieski, zielony, czerwony  
 (531) 26.4.1, 26.4.9, 27.5.1, 29.1.15

(510), (511) **35** prowadzenie punktu sprzedaży detalicznej i hurtowej urządzeń elektrycznych oraz artykułów dla systemów alarmowych i przeciwpożarowych, systemów ostrzegania, systemów sygnalizacji włamania i napadu, systemów kontroli dostępu, dla telewizji przemysłowej, systemów nagłośnienia przemysłowego, systemów sygnalizacji świetlnej, monitorów przemysłowych, prowadzenie sprzedaży wysyłkowej z urządzeniami elektrycznymi oraz artykułami dla systemów alarmowych i przeciwpożarowych, systemów ostrzegania, systemów sygnalizacji włamania i napadu, systemów kontroli dostępu, dla telewizji przemysłowej, systemów nagłośnienia przemysłowego, systemów sygnalizacji świetlnej, monitorów przemysłowych, **37** instalowanie, konserwacja i naprawy: urządzeń elektrycznych, instalacji alarmowych i przeciwpożarowych, dźwiękowych systemów ostrzegania, systemów sygnalizacji włamania i napadu, systemów kontroli dostępu, dla telewizji przemysłowej, systemów nagłośnienia przemysłowego, systemów sygnalizacji świetlnej, monitorów przemysłowych, instalacji alarmowych i przeciwpożarowych, dźwiękowych systemów ostrzegania, systemów sygnalizacji włamania i napadu, systemów kontroli dostępu, dla telewizji przemysłowej, systemów nagłośnienia przemysłowego, systemów sygnalizacji świetlnej, monitorów przemysłowych.

lacji alarmowych i przeciwpożarowych, dźwiękowych systemów ostrzegania, systemów sygnalizacji włamania i napadu, systemów kontroli dostępu, telewizji przemysłowej, instalowanie okablowania strukturalnego, sieci komputerowych, montaż i instalowanie systemów rozproszonych, systemów nagłośnienia przemysłowego, systemów sygnalizacji świetlnej, monitorów przemysłowych.

(111) **268056** (220) 2013 04 16 (210) 413162  
 (151) 2014 05 07 (441) 2013 08 05  
 (732) POWSZECHNA KASA OSZCZĘDNOŚCI BANK POLSKI SPÓŁKA AKCYJNA, Warszawa, PL.  
 (540)



Kolor znaku: jasnoczerwony, ciemnoczerwony, jasnożółty, ciemnożółty, jasnoniebieski, ciemnoniebieski, jasnozielony, ciemnozielony, jasnopomarańczowy, ciemnopomarańczowy, jasnoszary, ciemnoszary, granatowy  
 (531) 26.11.1, 27.5.1, 29.1.15

(510), (511) **35** usługi reklamowe na rzecz osób trzecich, pośrednictwo w zawieraniu umów kupna i sprzedaży na rzecz osób trzecich, promocja sprzedaży na rzecz osób trzecich, pośrednictwo w zakresie nabywania usług telekomunikacyjnych; prezentowanie produktów w mediach dla celów sprzedaży detalicznej, rozpowszechnianie materiałów reklamowych, reklama za pośrednictwem sieci komputerowej, Internetu, Intranetu, wynajmowanie nośników reklamowych, wynajmowanie przestrzeni reklamowej, doradztwo specjalistyczne w sprawach działalności gospodarczej, doradztwo w zakresie organizowania i prowadzenia działalności gospodarczej, doradztwo w zarządzaniu działalnością gospodarczą, prowadzenie rejestru członków funduszy emerytalnych i inwestycyjnych, przyjmowanie, przechowywanie i udostępnianie informacji o operacjach i aktualnym stanie rachunków bankowych, w tym członków funduszy emerytalnych i inwestycyjnych, wspieranie i promowanie działalności społecznej, kulturalnej, naukowej i oświatowej; usługi badania rynku i opinii publicznej, analizy kosztów, analizy rynkowe, badanie w dziedzinie działalności gospodarczej, prognozy ekonomiczne, ekspertyzy w zakresie wydolności przedsiębiorstw, organizowanie wystaw, targów i konkursów w celach reklamowych i handlowych, przygotowywanie audiowizualnych i multimedialnych prezentacji do wykorzystania w reklamie, wyszukiwanie dla osób trzecich informacji w komputerowych bazach danych, pozyskiwanie danych do komputerowych baz danych, systematyzacja danych w komputerowych bazach danych, zarządzanie zbiorami informatycznymi, usługi rejestracji, transkrypcji, składu, kompilacji i systematyzacji informacji tekstowej i obrazowej przesyłanej przy pomocy komputera, terminali komputerowych, poczty elektronicznej, sieci Internet i Intranet, cyfrowo, **36** usługi finansowe, usługi bankowe, usługi bankowe z dostępem bezpośrednim przez Internet [home banking], bankowość internetowa, bankowość telefoniczna, usługi operacji bankowych, prowadzenie rachunków bankowych, usługi operacji finansowych, usługi transakcji finansowych, usługi inwestycji kapitałowych, usługi dotyczące kart kredytowych, usługi dotyczące kart debetowych, usługi dotyczące kart płatniczych, usługi w zakresie dokonywania elektronicznych transakcji przy użyciu kart kredytowych, kart płatniczych, rozliczanie transakcji finansowych dokonywanych kartami kredytowymi lub płatniczymi poprzez terminale komputerowe, transfer elektroniczny środków finansowych, usługi doradztwa finansowego, udzielanie kredytów, usługi w zakresie pożyczek i finansowania komercyjnego i konsumenckiego, usługi brokerskie w zakresie ubezpieczeń, działalności finansowej, nieruchomości, usługi powiernicze, tworzenie funduszy, zarządzanie funduszami, tworzenie programów oszczędzania, informacja bankowa, informacja finansowa, obsługa bankomatów, usługi ubezpieczeniowe, pośrednictwo ubezpieczeniowe, doradztwo ubezpieczeniowe, leasing, faktoring, działalność deweloperska z zakresu budownictwa mieszkaniowego: pozyskiwanie gruntów, usługi pośrednictwa w zakresie majątku nieruchomego, usługi w zakresie kupna-sprzedaży nieruchomości, wynajem miesz-

kań, zarządzanie nieruchomościami; pośrednictwo w sprzedaży produktów finansowych, w szczególności obligacji, doładowywania telefonów przez Internet na zasadzie przedpłaty (prepaid), zawieranie umów o uczestnictwo w funduszach inwestycyjnych i emerytalnych, usługi depozytowe, udzielanie poręczeń i gwarancji, obrót czekowy i wekslowy, operacje walutowe, obrót papierami wartościowymi; sponsorowanie finansowe, sponsoring imprez kulturalnych i sportowych; zbiórki funduszy na cele dobroczynne, społeczne, szkoleniowe, edukacyjne, sportowe oraz ekologiczne.

(111) **268057** (220) 2013 04 16 (210) 413163  
 (151) 2014 05 07 (441) 2013 08 05  
 (732) POWSZECHNA KASA OSZCZĘDNOŚCI BANK POLSKI SPÓŁKA AKCYJNA, Warszawa, PL.  
 (540)



Kolor znaku: jasnoczerwony, ciemnoczerwony, jasnożółty, ciemnożółty, jasnoniebieski, ciemnoniebieski, jasnozielony, ciemnozielony, jasnopomarańczowy, ciemnopomarańczowy, jasnoszary, ciemnoszary, granatowy

(531) 26.11.1, 27.5.1, 29.1.15  
 (510), (511) **35** usługi reklamowe na rzecz osób trzecich, pośrednictwo w zawieraniu umów kupna i sprzedaży na rzecz osób trzecich, promocja sprzedaży na rzecz osób trzecich, pośrednictwo w zakresie nabywania usług telekomunikacyjnych; prezentowanie produktów w mediach dla celów sprzedaży detalicznej, rozpowszechnianie materiałów reklamowych, reklama za pośrednictwem sieci komputerowej, Internetu, Intranetu, wynajmowanie nośników reklamowych, wynajmowanie przestrzeni reklamowej, doradztwo specjalistyczne w sprawach działalności gospodarczej, doradztwo w zakresie organizowania i prowadzenia działalności gospodarczej, doradztwo w zarządzaniu działalnością gospodarczą, prowadzenie rejestru członków funduszy emerytalnych i inwestycyjnych, przyjmowanie, przechowywanie i udostępnianie informacji o operacjach i aktualnym stanie rachunków bankowych, w tym członków funduszy emerytalnych i inwestycyjnych, wspieranie i promowanie działalności społecznej, kulturalnej, naukowej i oświatowej; usługi badania rynku i opinii publicznej, analizy kosztów, analizy rynkowe, badanie w dziedzinie działalności gospodarczej, prognozy ekonomiczne, ekspertyzy w zakresie wydolności przedsiębiorstw, organizowanie wystaw, targów i konkursów w celach reklamowych i handlowych, przygotowywanie audiowizualnych i multimedialnych prezentacji do wykorzystania w reklamie, wyszukiwanie dla osób trzecich informacji w komputerowych bazach danych, pozyskiwanie danych do komputerowych baz danych, systematyzacja danych w komputerowych bazach danych, zarządzanie zbiorami informatycznymi, usługi rejestracji, transkrypcji, składu, kompilacji i systematyzacji informacji tekstowej i obrazowej przesyłanej przy pomocy komputera, terminali komputerowych, poczty elektronicznej, sieci Internet i Intranet, cyfrowo, **36** usługi finansowe, usługi bankowe, usługi bankowe z dostępem bezpośrednim przez Internet [home banking], bankowość internetowa, bankowość telefoniczna, usługi operacji bankowych, prowadzenie rachunków bankowych, usługi operacji finansowych, usługi transakcji finansowych, usługi inwestycji kapitałowych, usługi dotyczące kart kredytowych, usługi dotyczące kart debetowych, usługi dotyczące kart płatniczych, usługi w zakresie dokonywania elektronicznych transakcji przy użyciu kart kredytowych, kart płatniczych, rozliczanie transakcji finansowych dokonywanych kartami kredytowymi lub płatniczymi poprzez terminale komputerowe, transfer elektroniczny środków finansowych, usługi doradztwa finansowego, udzielanie kredytów, usługi w zakresie pożyczek i finansowania komercyjnego i konsumenckiego, usługi brokerskie w zakresie ubezpieczeń, działalności finansowej, nieruchomości, usługi powiernicze, tworzenie funduszy, zarządzanie funduszami, tworzenie programów oszczędzania, informacja bankowa, informacja finansowa, obsługa bankomatów, usługi ubezpieczeniowe, pośrednictwo ubezpieczeniowe, doradztwo ubezpieczeniowe, leasing, faktoring, działalność deweloperska z zakresu budownictwa mieszkaniowego: pozyskiwanie gruntów, usługi pośrednictwa w zakresie majątku nieruchomego, usługi w zakresie kupna-sprzedaży nieruchomości, wynajem miesz-

kań, zarządzanie nieruchomościami; pośrednictwo w sprzedaży produktów finansowych, w szczególności obligacji, doładowywania telefonów przez Internet na zasadzie przedpłaty (prepaid), zawieranie umów o uczestnictwo w funduszach inwestycyjnych i emerytalnych, usługi depozytowe, udzielanie poręczeń i gwarancji, obrót czekowy i wekslowy, operacje walutowe, obrót papierami wartościowymi; sponsorowanie finansowe, sponsoring imprez kulturalnych i sportowych; zbiórki funduszy na cele dobroczynne, społeczne, szkoleniowe, edukacyjne, sportowe oraz ekologiczne.

(111) **268058** (220) 2013 05 27 (210) 414703  
 (151) 2014 07 02 (441) 2013 09 16  
 (732) LECH SŁAWOMIR CENTER-PLUS, Warszawa, PL.  
 (540)



Kolor znaku: brązowy, czarny, szary, biały

(531) 27.5.1, 29.1.14  
 (510), (511) **35** sprzedaż artykułów wyposażenia domu i ogrodu; akcesoriów kuchennych takich jak: dozowniki płynu, garnki kuchenne, noże kuchenne, stojaki na noże, listwy magnetyczne na noże, ostrzałki, osełki, ociekacze kuchenne, sztućce, pojemniki na żywność; akcesoriów łazienkowych takich jak: dozowniki mydła, mydelniczki, kubki na szczoteczki, pojemniki, szczotki toaletowe, haczyki i wieszaki, koszyki chromowane, kosze na bieliznę, kosze na śmieci, lusterka kosmetyczne, maty i dywaniki, miski WC, deski WC, półki łazienkowe, regały łazienkowe, stojaki WC, umywalki, akcesoria sanitarne, ręczniki, akcesoria łazienkowe dla dzieci; artykułów dekoracyjnych takich jak: figurki, patery, wazon, świeczniki, stojaki na kadzidełka, podstawki pod świeczki, lampy, świece, ramki, obrazy, meble, zasłony, narzuty, koce i pledy, zegary, obrusy i serwetki, poszewki dekoracyjne; akcesoriów do ogrodu takich jak: doniczki na kwiaty, osłonki na doniczki, popielniczki; artykułów higienicznych takich jak: szczoteczki do zębów, nici i wykałaczki dentystyczne, maszyny do golenia.

(111) **268059** (220) 2013 06 11 (210) 415278  
 (151) 2014 04 01 (441) 2013 09 30  
 (732) BOIK BEATA ESTUDIO, Pabianice, PL.  
 (540) UdekorujDom

(510), (511) **35** zgromadzenie towarów celem swobodnego wyboru dla kupujących w Internecie, sklepach detalicznych i hurtowniach z artykułami wyposażenia wnętrz, tapetami i tekstyliami dekoracyjnymi.

(111) **268060** (220) 2013 06 12 (210) 415351  
 (151) 2014 04 14 (441) 2013 09 30  
 (732) KIJKOWSKA-SPRINGER MONIKA, KOPOWSKI RAFAŁ BIZNES PARTNER SPÓŁKA CYWILNA, Wrocław, PL.  
 (540)



Kolor znaku: biały, fioletowy, niebieski, zielony, czerwony, żółty

(531) 26.4.2, 26.4.18, 26.13.25, 27.5.1, 29.1.15  
 (510), (511) **35** aktualizacja informacji dotyczących działalności gospodarczej w komputerowej bazie danych; dostarczanie informacji dotyczących działalności gospodarczej; pozyskiwanie informacji dotyczących działalności gospodarczej; skomputeryzowane usługi w zakresie informacji dotyczących działalności gospodarczej, **38** przekazywanie informacji za pomocą środków elektronicznych; komputerowa transmisja wiadomości, informacji i obrazów; usługi elektronicznej transmisji informacji; zapewnianie dostępu do danych lub informacji przechowywanych elektronicznie w plikach centralnych dla zdalnego wglądu.

(111) **268061** (220) 2010 08 09 (210) 373854  
 (151) 2014 05 05 (441) 2010 11 22  
 (732) FITROLL STYLE Katarzyna Janik, Zemborzycy Podleśne, PL.  
 (540)



Kolor znaku: czarny, różowy, szary

(531) 2.3.8, 2.3.25, 26.1.1, 26.13.25, 27.5.1, 29.1.13  
 (510), (511) **10** rękawice do masażu, rękawiczki z włosia do masażu, aparaty do masażu, **20** stoły do masażu, **44** masaż.

(111) **268062** (220) 2011 06 15 (210) 386754  
 (151) 2014 06 12 (441) 2011 09 26  
 (732) AMERICAN AXLE & MANUFACTURING, INC, Detroit, US.  
 (540)



(531) 26.1.1, 26.4.1, 26.4.10, 26.4.10, 26.4.18, 27.5.1  
 (510), (511) **09** elektroniczne bloki sterujące do sterowania mocą w urządzeniach rozruchowych i systemach napędu pojazdów lądowych, **12** elektryczne systemy przeniesienia napędu do pojazdów lądowych, **40** usługi obróbki materiałów związane z wytwarzaniem hybrydowych oraz elektrycznych systemów napędu do elektrycznych pojazdów lądowych, **42** usługi wykonywania badań naukowych i technicznych oraz ich projektowania, ulepszania oraz testowania hybrydowych oraz elektrycznych systemów napędu do elektrycznych pojazdów lądowych.

(111) **268063** (220) 2013 06 25 (210) 415876  
 (151) 2014 07 01 (441) 2013 10 14  
 (732) WITA BOGDAN CELT, Żory, PL.  
 (540)

CARRANTUOHILL

(531) 27.5.1  
 (510), (511) **41** usługi tworzenia kompozycji muzycznych, kształcenie praktyczne w formie pokazów, organizowanie i prowadzenie koncertów, organizowanie przyjęć w zakresie rozrywki, organizowanie spektakli jako impresariat, produkcjonie usługi muzycznej, produkcja przedstawień teatralnych, rozrywka, realizacja spektakli, wystawianie spektakli, wystawianie spektakli na żywo.

(111) **268064** (220) 2013 06 26 (210) 415910  
 (151) 2014 06 27 (441) 2013 10 14  
 (732) POLSKIE TOWARZYSTWO STWARDNIENIA ROZSIANEGO, Warszawa, PL.  
 (540)



Kolor znaku: jasnoniebieski, ciemnoniebieski

(531) 2.1.25, 2.9.1, 27.5.1, 29.1.4  
 (510), (511) **36** usługi zbiórki funduszy na cele dobroczynne, **41** usługi informacji o edukacji, pokazy kształcenia praktycznego, organizowanie i prowadzenie koncertów, **44** usługi doradcze w dziedzinie zdrowia.

(111) **268065** (220) 2013 07 05 (210) 416376  
 (151) 2014 05 19 (441) 2013 10 14  
 (732) LUVIER SPÓŁKA Z OGRANICZONĄ ODPOWIEDZIALNOŚCIĄ, Gdynia, PL.  
 (540)



(531) 26.3.1, 26.4.3, 26.11.3, 26.15.11, 27.5.1  
 (510), (511) **03** środki do pielęgnacji włosów (szampony, maski, odżywki); preparaty pielęgnacyjne do włosów; farby do włosów; lakiery do włosów; preparaty do kręcenia włosów, **05** preparaty chemiczno-farmaceutyczne; preparaty chemiczne do celów farmaceutycznych; preparaty farmaceutyczne; preparaty farmaceutyczne przeciw łupieżowi; preparaty medyczne na porost włosów.

(111) **268066** (220) 2013 08 05 (210) 417429  
 (151) 2014 06 30 (441) 2013 11 25  
 (732) HELIO SPÓŁKA AKCYJNA, Wyględy, PL.  
 (540)



Kolor znaku: zielony, ciemnozielony

(531) 5.3.11, 5.3.15, 26.1.1, 27.5.1, 29.1.12  
 (510), (511) **29** alginiany do celów spożywczych, anchois, sos z borówek i żurawin (kompot), preparaty do produkcji bulionu, chrupki owocowe, chrupki ziemniaczane, chipsy owocowe, daktyle, figi, gniazda ptaków jadalnych, homary nieżywe, hummus (pasta z ciecierzycy, odmiany żółtego grochu), przecier jabłkowy, jaja ślimacze jadalne, zupy jarzynowe jako przetwory, owoce kandyzowane, kawior, kazeina do celów spożywczych, klej rybi do środków spożywczych, masło kokosowe, wiórki kokosowe, kompot, krewetki nieżywe, langusty nieżywe, raki nieżywe, owoce lukrowane, owoce smażone, owoce smażone w cukrze, owoce w cukrze, małe jadalne nieżywe, migdały spreparowane, oliwki konserwowane, orzechy spreparowane, orzeszki arachidowe preparowane, orzechy kokosowe suszone, skórki owoców cytrusowych, ostrygi nieżywe, konserwowane owoce, skórki owocowe, placki ziemniaczane, poczwarki jedwabnika jadalne, podpuszczka, sok pomidorowy, proteiny spożywcze, pyłki kwiatowe jako żywność, rodzynki, skorupiaki nieżywe, ślimaki morskie, tahini (pasta z ziarna sezamowego), pasty zawierające tłuszcz do kanapek, surowce do produkcji tłuszczu jadalnych, tofu, wyciągi z wodorostów do celów spożywczych, ziemniaki zapiekane w cieście, zioła ogrodowe konserwowane, zupy, składniki do sporządzania zup, **30** anyż, preparaty aromatyczne do żywności, aromaty do ciast inne niż oleje esencyjne, aromaty do napojów inne niż oleje esencyjne, preparaty usztywniające do bitej śmietany, zaczyn, enzymy do ciast, guma do żucia nie do celów medycznych, kapary, aromaty kawowe, kit pszczeleli spożywczy, kleik spożywczy na bazie mleka, kurkuma do żywności, środki wiążące do lodów spożywczych, lód do napojów chłodzących, lód naturalny lub sztuczny, mięta do wyrobów cukierniczych, migdały (pasta), woda morska do gotowania, muesli, jadalne ozdoby do ciast, pasta migdałowa, puddingi, mączka z roślin strączkowych, słodycze do dekoracji choinek, ekstrakt słodu do celów spożywczych, sushi, syrop cukrowy do lodów spożywczych, tabule jako sałatka

z kuskus, tako, wanilia, wanilina, wermiszel, wyroby cukiernicze, ziele angielskie, zielenina jako przyprawy, masa makowa, 31 pestki dyni, pestki słonecznika, mak, orzechy, sezam, bagassa z trzciny cukrowej, bulwy, cebulki kwiatowe, chleb świętojański, chmiel, trzcina cukrowa, korzenie cykorii, cykorii jako sałata, dani naturalna, dodatki do pasz nie do celów leczniczych, dynie, groch świeży, grzybnia pieczarkowa, grzyby świeże, homary żywe, ikra rybia, jagody jałowca, jęczmień, surowe ziarno kakaowe, kasztany jadalne świeże, makuchy, mączka z orzechów, kopra, korzenie jadalne, kukurydza, langusty żywe, małże żywe, mięczaki żywe, migdały jako owoce, napoje dla zwierząt domowych, nasiona jako ziarna, ogórki, oliwki świeże, mączka, makuchy i łupiny z orzechów, ostrygi żywe, otręby zbożowe, owies, palmy, liście palmowe, grzybnia pieczarkowa, pokrzywy, pożywienie dla psów, kotów i innych zwierząt, produkty uboczne w procesie obróbki ziaren zbóż jako pasze dla zwierząt, pszenica, otręby z pszenicy, pokarm dla ptaków, raki żywe, rośliny, rośliny suszone do dekoracji, ryby żywe, ryż nieprzetworzony, sadzonki, siano, skorupiaki żywe, soczewica świeża, ślimaki morskie żywe, trufle świeże, winorośle, wodorosty spożywcze dla ludzi i zwierząt, wystodżyny, wytłoki z owoców, zboże w ziarnach nieprzetworzone, ziarno do żywienia zwierząt.

(111) **268067** (220) 2013 09 26 (210) 417440  
 (151) 2014 07 01 (441) 2014 01 07  
 (732) MALCHEM SPÓŁKA Z OGRANICZONĄ ODPOWIEDZIALNOŚCIĄ, Sułkowice, PL.  
 (540)

**MALCHEM**

Kolor znaku: czerwony

(531) 27.5.1, 29.1.1  
 (510), (511) 02 rozcieńczalniki do farb, farby, farby podkładowe.

(111) **268068** (220) 2013 08 05 (210) 417450  
 (151) 2014 07 01 (441) 2013 11 25  
 (732) MAJKA MARCIN, Tarnów, PL.  
 (540)



Kolor znaku: niebieski, granatowy, biały

(531) 26.4.2, 27.5.1, 29.1.13  
 (510), (511) 16 druki, materiały szkoleniowe i instruktażowe z wyjątkiem przyrządów, 41 nauczanie; kształcenie; rozrywka; usługi sportowe i kulturalne, 42 naukowe i techniczne badania oraz usługi oraz ich projektowanie.

(111) **268069** (220) 2013 08 09 (210) 417627  
 (151) 2014 07 01 (441) 2013 11 25  
 (732) WYDAWNICTWO PODATKOWE GOFIN SPÓŁKA Z OGRANICZONĄ ODPOWIEDZIALNOŚCIĄ, Gorzów Wielkopolski, PL.  
 (540)



Kolor znaku: biały, czarny, czerwony, różowy, szary

(531) 20.7.1, 20.7.2, 26.1.1, 26.4.2, 27.7.1, 29.1.15  
 (510), (511) 16 materiały szkoleniowe i instruktażowe, periodyki, czasopisma, książki, podręczniki, broszury, prospekty, biuletyny, katalogi, publikacje drukowane, albumy, kalendarze, inne publikacje, zeszyty, obwoluty, zakładki do książek, druki, materiały intrologatorskie, oprawy książek, segregatory na dokumenty, 38 łączność poprzez terminale komputerowe, przesyłanie informacji tekstowej i obrazowej za pomocą komputera, przydzielanie dostępu do baz danych, transmisja plików cyfrowych, udostępnianie forów internetowych.

(111) **268070** (220) 2013 08 09 (210) 417629  
 (151) 2014 07 01 (441) 2013 11 25  
 (732) WYDAWNICTWO PODATKOWE GOFIN SPÓŁKA Z OGRANICZONĄ ODPOWIEDZIALNOŚCIĄ, Gorzów Wielkopolski, PL.  
 (540)



Kolor znaku: biały, czarny, czerwony, szary, zielony

(531) 20.7.1, 20.7.2, 26.1.1, 26.4.2, 27.5.1, 27.7.1, 29.1.15  
 (510), (511) 16 materiały szkoleniowe i instruktażowe, periodyki, czasopisma, książki, podręczniki, broszury, prospekty, biuletyny, katalogi, publikacje drukowane, albumy, kalendarze, inne publikacje, zeszyty, obwoluty, zakładki do książek, druki, materiały intrologatorskie, oprawy książek, segregatory na dokumenty, 38 łączność poprzez terminale komputerowe, przesyłanie informacji tekstowej i obrazowej za pomocą komputera, przydzielanie dostępu do baz danych, transmisja plików cyfrowych, udostępnianie forów internetowych.

(111) **268071** (220) 2013 08 09 (210) 417630  
 (151) 2014 07 01 (441) 2013 11 25  
 (732) WYDAWNICTWO PODATKOWE GOFIN SPÓŁKA Z OGRANICZONĄ ODPOWIEDZIALNOŚCIĄ, Gorzów Wielkopolski, PL.  
 (540)



Kolor znaku: biały, czarny, czerwony, szary, jasnozielony, zielony

(531) 20.7.2, 20.7.7, 26.1.1, 26.4.2, 27.5.1, 27.7.1, 29.1.15  
 (510), (511) 16 materiały szkoleniowe i instruktażowe, periodyki, czasopisma, książki, podręczniki, broszury, prospekty, biuletyny, katalogi, publikacje drukowane, albumy, kalendarze, inne publikacje, zeszyty, obwoluty, zakładki do książek, druki, materiały intrologatorskie, oprawy książek, segregatory na dokumenty, 38 łączność poprzez terminale komputerowe, przesyłanie informacji tekstowej i obrazowej za pomocą komputera, przydzielanie dostępu do baz danych, transmisja plików cyfrowych, udostępnianie forów internetowych.

(111) **268072** (220) 2013 08 09 (210) 417632  
 (151) 2014 07 01 (441) 2013 11 25  
 (732) WYDAWNICTWO PODATKOWE GOFIN SPÓŁKA Z OGRANICZONĄ ODPOWIEDZIALNOŚCIĄ, Gorzów Wielkopolski, PL.  
 (540)



Kolor znaku: biały, błękitny, czarny, czerwony, granatowy, szary

(531) 20.7.1, 20.7.2, 26.1.1, 26.4.2, 27.5.1, 27.7.1, 29.1.15  
 (510), (511) 16 materiały szkoleniowe i instruktażowe, periodyki, czasopisma, książki, podręczniki, broszury, prospekty, biuletyny, katalogi, publikacje drukowane, albumy, kalendarze, inne publikacje, zeszyty, obwoluty, zakładki do książek, druki, materiały intrologatorskie, oprawy książek, segregatory na dokumenty, 38 łączność poprzez terminale komputerowe, przesyłanie informacji tekstowej i obrazowej za pomocą komputera, przydzielanie dostępu do baz danych, transmisja plików cyfrowych, udostępnianie forów internetowych.

(111) **268073** (220) 2013 08 09 (210) 417633  
 (151) 2014 07 01 (441) 2013 11 25  
 (732) WYDAWNICTWO PODATKOWE GOFIN SPÓŁKA Z OGRANICZONĄ ODPOWIEDZIALNOŚCIĄ, Gorzów Wielkopolski, PL.



(540)



Kolor znaku: beżowy, biały, brązowy, czarny, czerwony, szary  
 (531) 20.7.1, 20.7.2, 26.1.1, 26.4.2, 27.5.1, 27.7.1, 29.1.15  
 (510), (511) **16** materiały szkoleniowe i instruktażowe, periodyki, czasopisma, książki, podręczniki, broszury, prospekty, biuletyny, katalogi, publikacje drukowane, albumy, kalendarze, inne publikacje, zeszyty, obwoluty, zakładki do książek, druki, materiały intrologatorskie, oprawy książek, segregatory na dokumenty, **38** łączność poprzez terminale komputerowe, przesyłanie informacji tekstowej i obrazowej za pomocą komputera, przydzielanie dostępu do baz danych, transmisja plików cyfrowych, udostępnianie forów internetowych.

(111) **268074** (220) 2013 08 12 (210) 417740  
 (151) 2014 06 30 (441) 2013 11 25  
 (732) BROS SPÓŁKA JAWNA B. P. MIRANOWSCY, Poznań, PL.  
 (540) DEALERGAN  
 (510), (511) **05** środki do zwalczania robnictwa, insektycydy, herbicydy, fungicydy, środki przeciw roztoczom, środki odstrasżające owady.

(111) **268075** (220) 2013 08 12 (210) 417759  
 (151) 2014 06 30 (441) 2013 11 25  
 (732) HERBAPOL-LUBLIN SPÓŁKA AKCYJNA, Lublin, PL.  
 (540) Extraspasmina 20 kapsulek 2 x więcej spokoju  
 (510), (511) **05** produkty farmaceutyczne, substancje i preparaty farmaceutyczne, środki wspomagające leczenie i podnoszące odporność organizmu, suplementy diety do celów medycznych.

(111) **268076** (220) 2013 08 30 (210) 418388  
 (151) 2014 07 01 (441) 2013 12 09  
 (732) SULIMAR SPÓŁKA Z OGRANICZONĄ ODPOWIEDZIALNOŚCIĄ, Piotrków Trybunalski, PL.  
 (540)



Kolor znaku: ciemnobrązowy, biały, czarny, złoty, czerwony  
 (531) 3.7.3, 5.7.2, 25.1.1, 25.1.6, 27.5.1, 29.1.15  
 (510), (511) **32** piwo.

(111) **268077** (220) 2013 08 30 (210) 418396  
 (151) 2014 07 01 (441) 2013 12 09  
 (732) NETAK SPÓŁKA Z OGRANICZONĄ ODPOWIEDZIALNOŚCIĄ, Warka, PL.  
 (540)



Kolor znaku: zielony  
 (531) 5.7.13, 24.17.17, 27.5.1, 29.1.3  
 (510), (511) **35** usługi reklamowe, ogłoszenia prasowe, reklamy telewizyjne i radiowe, reklamy on-line w sieci komputerowej, internetowej

i korespondencyjne, rozpowszechnianie materiałów reklamowych, agencje reklamowe, agencje importowo-eksportowe w zakresie produkcji i obrotu: warzyw, owoców i płodów rolnych, pokazy towarów, promocja sprzedaży dla osób trzecich, sprzedaż hurtowa i detaliczna środków i towarów w Internecie dla ogrodnictwa, sadownictwa i rolnictwa w tym środków ochrony roślin, pasze, koncentraty, premixy, nasiona, nawozy, **38** agencje informacyjne w zakresie wiadomości i aktualności dotyczącej sadownictwa, agencje prasowe, rozpowszechnianie programów (audycji) radiowych i telewizyjnych dotyczących upraw i sadownictwa, przesyłanie informacji tekstowej i obrazowej przy pomocy komputerów, poczta elektroniczna.

(111) **268078** (220) 2013 09 05 (210) 418650  
 (151) 2014 06 30 (441) 2013 12 23  
 (732) BRZEZICKI MAREK, SIESS BARTOSZ BRZEZICKI & SIESS SPÓŁKA CYWILNA, Składowice, PL.  
 (540)



Kolor znaku: zielony, beżowy  
 (531) 26.1.18, 27.5.1, 29.1.12  
 (510), (511) **21** naczynia ceramiczne, porcelanowe i szklane do parzenia kawy i herbaty, dzbanki ceramiczne, porcelanowe i szklane do kawy i herbaty, słoje do przechowywania kawy i herbaty, pudełka do przechowywania kawy i herbaty nie z metali szlachetnych, młynki ręczne do mielenia kawy, ekspresy ręczne ciśnieniowe do parzenia kawy i herbaty, filtry do herbaty bawełniane i bambusowe, siatka kuliste i niekuliste do zaparzania herbaty nie z metali szlachetnych, szufelki do nabierania kawy i herbaty, zaparzacze ceramiczne i porcelanowe do herbaty, **35** zgrupowanie na rzecz osób trzecich różnych towarów pozwalające nabywcy wygodnie je oglądać i kupować w hurtowniach, lokalach gastronomicznych, galeriach handlowych, salonach, sklepach również internetowych z herbatą liściastą i pakowaną, również zieloną i czerwoną, białą, czarną, herbatą owocową, herbatą liściastą z płatkami kwiatów, herbatą liściastą z owocami, herbatą liściastą z dodatkiem naturalnego aromatu, kawą ziarnistą i mieloną aromatyzowaną i klasyczną wraz z dodatkami, napojami kawowymi, produktami cukierniczymi i słodyczami, lodami, napojami bezalkoholowymi oraz akcesoriami do kawy i herbaty, a w szczególności: naczynia ceramiczne, porcelanowe, szklane i papierowe do podawania kawy i herbaty, dzbanki ceramiczne, porcelanowe i szklane do kawy, kafetieri, kawiariki, dzbanki, słoje do przechowywania kawy i herbaty pudełka do przechowywania kawy i herbaty nie z metali szlachetnych, młynki ręczne do mielenia kawy, ekspresy ręczne ciśnieniowe do parzenia kawy i herbaty, filtry do herbaty bawełniane i bambusowe, siatka kuliste i niekuliste do zaparzania herbaty nie z metali szlachetnych, szufelki do nabierania kawy i herbaty, zaparzacze ceramiczne i porcelanowe do herbaty, reklama za pośrednictwem sieci komputerowej, radia i telewizji, promocja sprzedaży, **41** organizowanie działań promocyjnych i informacyjnych poprzez organizowanie i prowadzenie, prezentacji, wystaw, szkoleń i kursów edukacyjnych, zjazdów oraz spotkań przedstawicieli kontrahentów i klientów, organizowanie przyjęć, bankietów, pikników, imprez okolicznościowych i wydarzeń firmowych, **43** usługi gastronomiczne świadczone przez kawiarnie kafeterie, lodziarnie, bary, restauracje, usługi cateringowe.

(111) **268079** (220) 2013 09 09 (210) 418739  
 (151) 2014 06 27 (441) 2013 12 23  
 (732) BIK BROKERS SPÓŁKA Z OGRANICZONĄ ODPOWIEDZIALNOŚCIĄ, Gdańsk, PL.  
 (540)



Kolor znaku: biały, ciemnopomarańczowy, ciemnoczerwony  
 (531) 26.4.2, 27.5.1, 29.1.13

(510), (511) **35** badanie rynku i opinii publicznej, doradztwo w zakresie działalności związanej z prowadzeniem interesów i zarządzaniem, usługi rachunkowości i księgowości, public relations, **36** działalność pomocnicza związana z pośrednictwem finansowym i ubezpieczeniowym, działalność brokerska w zakresie zawierania i wykonywania umów ubezpieczenia w imieniu ubezpieczającego lub pośredniczenia przy zawieraniu umów ubezpieczenia na rzecz ubezpieczonego, usługi finansowe, działalność maklerska, ocena ryzyka i wycena finansowa poniesionych strat, fundusz inwestycyjny wzajemny-twożenie funduszu, doradztwo w sprawach finansowych.

(111) **268080** (220) 2013 09 13 (210) 418977  
 (151) 2014 07 01 (441) 2013 12 23  
 (732) SECPOL SPÓŁKA Z OGRANICZONĄ ODPOWIEDZIALNOŚCIĄ,  
 Marki, PL.  
 (540)



(531) 24.9.11, 26.1.16, 26.1.18, 27.5.1  
 (510), (511) **30** produkty zbożowe, wyroby cukiernicze i piekarnicze, ciasta i ciastka, sękacze.

(111) **268081** (220) 2012 05 25 (210) 400843  
 (151) 2014 06 30 (441) 2012 08 27  
 (732) ESTELLIGENCE SPÓŁKA Z OGRANICZONĄ  
 ODPOWIEDZIALNOŚCIĄ, Warszawa, PL.  
 (540) Estelligence

(510), (511) **16** gazety, czasopisma jako periodyki; publikacje drukowane; magazyny; broszury; książki; materiały szkoleniowe i instruktażowe, **35** analizy kosztów; analizy rynkowe; doradztwo specjalistyczne w sprawach działalności gospodarczej; doradztwo w zakresie organizowania, prowadzenia działalności gospodarczej; doradztwo w zakresie zarządzania personelem; doradztwo w zarządzaniu działalnością gospodarczą; ekspertyzy w działalności gospodarczej; informacja o działalności gospodarczej; pomoc w prowadzeniu działalności gospodarczej; pomoc przy zarządzaniu przedsiębiorstwami przemysłowymi lub handlowymi; przygotowanie listy płac; rachunkowość; prowadzenie ksiąg; weryfikacja rachunków; reklama za pośrednictwem sieci komputerowej; sporządzanie sprawozdań rachunkowych; usługi prenumeraty czasopism dla osób trzecich; przygotowywanie zeznań podatkowych, **36** analizy finansowe; doradztwo w sprawach finansowych; ekspertyzy dla celów fiskalnych; doradztwo finansowe; informacje finansowe; operacje finansowe; usługi finansowe; rachunkowość finansowa; ekspertyzy do celów podatkowych.

(111) **268082** (220) 2012 05 25 (210) 400844  
 (151) 2014 06 30 (441) 2012 08 27  
 (732) ESTELLIGENCE SPÓŁKA Z OGRANICZONĄ  
 ODPOWIEDZIALNOŚCIĄ, Warszawa, PL.  
 (540)



Kolor znaku: czarny, czerwony

(531) 26.4.1, 27.5.1, 29.1.12  
 (510), (511) **16** gazety, czasopisma jako periodyki; publikacje drukowane; magazyny; broszury; książki; materiały szkoleniowe i instruktażowe, **35** analizy kosztów; analizy rynkowe; doradztwo specjalistyczne w sprawach działalności gospodarczej; doradztwo w zakresie organizowania, prowadzenia działalności gospodarczej; doradztwo w zakresie zarządzania personelem; doradztwo w zarządzaniu działalnością gospodarczą; ekspertyzy w działalności gospodarczej;

informacja o działalności gospodarczej; pomoc w prowadzeniu działalności gospodarczej; pomoc przy zarządzaniu przedsiębiorstwami przemysłowymi lub handlowymi; przygotowanie listy płac; rachunkowość; prowadzenie ksiąg; weryfikacja rachunków; reklama za pośrednictwem sieci komputerowej; sporządzanie sprawozdań rachunkowych; usługi prenumeraty czasopism dla osób trzecich; przygotowywanie zeznań podatkowych, **36** analizy finansowe; doradztwo w sprawach finansowych; ekspertyzy dla celów fiskalnych; doradztwo finansowe; informacje finansowe; operacje finansowe; usługi finansowe; rachunkowość finansowa; ekspertyzy do celów podatkowych.

(111) **268083** (220) 2012 05 25 (210) 400845  
 (151) 2014 06 30 (441) 2012 08 27  
 (732) ESTELLIGENCE SPÓŁKA Z OGRANICZONĄ  
 ODPOWIEDZIALNOŚCIĄ, Warszawa, PL.  
 (540)



Kolor znaku: czarny, czerwony, szary

(531) 26.4.1, 27.5.1, 29.1.13  
 (510), (511) **16** gazety, czasopisma jako periodyki; publikacje drukowane; magazyny; broszury; książki; materiały szkoleniowe i instruktażowe, **35** analizy kosztów; analizy rynkowe; doradztwo specjalistyczne w sprawach działalności gospodarczej; doradztwo w zakresie organizowania, prowadzenia działalności gospodarczej; doradztwo w zakresie zarządzania personelem; doradztwo w zarządzaniu działalnością gospodarczą; ekspertyzy w działalności gospodarczej; informacja o działalności gospodarczej; pomoc w prowadzeniu działalności gospodarczej; pomoc przy zarządzaniu przedsiębiorstwami przemysłowymi lub handlowymi; przygotowanie listy płac; rachunkowość; prowadzenie ksiąg; weryfikacja rachunków; reklama za pośrednictwem sieci komputerowej; sporządzanie sprawozdań rachunkowych; usługi prenumeraty czasopism dla osób trzecich; przygotowywanie zeznań podatkowych, **36** analizy finansowe; doradztwo w sprawach finansowych; ekspertyzy dla celów fiskalnych; doradztwo finansowe; informacje finansowe; operacje finansowe; usługi finansowe; rachunkowość finansowa; ekspertyzy do celów podatkowych.

(111) **268084** (220) 2012 07 26 (210) 403317  
 (151) 2014 05 13 (441) 2012 11 05  
 (732) BENIW STEFANIA STARY LWÓW, Rzeszów, PL.  
 (540)



(531) 6.7.4, 6.7.25, 7.1.1, 9.1.10, 24.1.5, 24.1.11, 24.9.1, 27.5.1  
 (510), (511) **35** usługi sprzedaży detalicznej i hurtowej produktów spożywczo-przemysłowych, w tym za pośrednictwem Internetu (sprzedaż on-line), sprzedaż wysyłkowa, marketing i reklama: reklama radiowa, reklama telewizyjna, reklama w prasie, reklama na stronach internetowych, rozpowszechnianie materiałów reklamowych, promocja sprzedaży usług związanych z prowadzeniem barów szybkiej obsługi, usług gastronomicznych z własnym zapleczem, produktami i transportem, domów turystycznych, hoteli, kafeterii, kawiarni, moteli, pensjonatów, restauracji, usług związanych z wynajmowaniem pomieszczeń na pobyt czasowy; usług związanych z prowadzeniem salonów fryzjerskich, usług manicure, salonów piękności (kosmetycznych), usług tatuowania, usług wizażu, usług w zakresie higieny i mody dla ludzi, prezentacja oferty handlowej w Internecie, organizowanie targów w celach handlowych lub reklamowych, **43** bary szybkiej obsługi (snack-bary), obsługa gastronomiczna z własnym

zapleczem, produktami i transportem, domy turystyczne, hotele, kafeterie, kawiarnie, motele, pensjonaty, restauracje, usługi barowe, wynajmowanie pomieszczeń na pobyt czasowy, **44** salony fryzjerskie, manicure, salony piękności (kosmetyka), tatuowanie, usługi wizażu, usługi w zakresie higieny i mody dla ludzi.

(111) **268085** (220) 2012 09 28 (210) 405241  
 (151) 2014 05 13 (441) 2013 01 07  
 (732) FLOTMAN SPÓŁKA Z OGRANICZONĄ  
 ODPOWIEDZIALNOŚCIĄ, Kraków, PL.  
 (540)



Kolor znaku: niebieski, granatowy, biały, czarny

(531) 2.1.7, 2.1.25, 27.5.1, 27.5.21, 29.1.14  
 (510), (511) **09** aparatura do przetwarzania informacji, aparatura do rejestracji dźwięku, aparatura radiokomunikacja przenośna, aparatura radiotelefoniczna, aparaty do rejestrowania czasu, aparaty radiowe, aparaty telefoniczne, aparaty telewizyjne, aparaty wideo, automatyczne urządzenia do kierowania pojazdami, procesory CPU, częstotliwościom terze, czytniki, czytniki kodów kreskowych, czytniki znaków optycznych, dane na nośnikach optycznych, drukarki komputerowe, dyski magnetyczne, dyski do rejestracji dźwięku, dyski kompaktowe audio-wideo, dyski kompaktowe, dyski kompaktowe optyczne, dyski obliczeniowe, dyski optyczne, dyskietki, dystrybutory dysków komputerowych, kable światłowodowe, kamery wizyjne, karty inteligentne z obwodami scalonymi zintegrowanymi, karty magnetyczne do identyfikacji osób, karty magnetyczne kodowane, klawiatury komputerowe, komputerowe urządzenia peryferyjne, komputery, komputery przenośne, magnetyczne nośniki informacji, maszty antenowe do telefonii bezprzewodowej, maszty do łączności radiowej, maszty radiotelegraficzne, modemy, monitory-hardware komputerowy, monitory-programy komputerowe, monitory obrazowe wideo, moduły telemetryczne, myszy komputerowe, napędy dyskowe, nośniki danych magnetyczne, nośniki do rejestracji dźwięku, notesy elektroniczne, obwody drukowane, obwody scalone, odbiorniki audio i wideo, odbiorniki radiowe, odtwarzacze płyt kompaktowych, pamięci komputerowe, plotery, płytki krzemowe do obwodów scalonych półprzewodnikowych, chipy, procesory tekstu, programy gier komputerowych, programy komputerowe-software ładowalny, programy komputerowe nagrane, przyrządy nawigacyjne, publikacje elektroniczne, rejestratory przebytej drogi w kilometrach i w milach dla pojazdów, repondery telefoniczne, software oprogramowanie stałe dla komputerów nagrane, taśmy magnetycznych informatyczne, jednostki taśm magnetycznych informatyczne, sterowniki informatyczne, sterujące programy komputerowe systemu operacyjnego nagrane, symulatory do sterowania i kontroli pojazdów, urządzenia do nawigacji dla pojazdów jako komputery pokładowe, urządzenia do nawigacji satelitarnej, urządzenia do odtwarzania dźwięku, urządzenia do przetwarzania informacji, urządzenia do transmisji dźwięku, urządzenia do zapewnienia bezpieczeństwa w ruchu kolejowym, urządzenia do zdalnego sterowania, urządzenia do obsługi systemów telemetrycznych, urządzenia lokalizacji pojazdów, telefonów komórkowych i osób, systemy lokalizacji pojazdów, telefonów komórkowych i osób, lokalizatory, **35** doradztwo specjalistyczne w sprawach działalności gospodarczej, komputerowe zarządzanie plikami, lokalizacja pojazdów i wagonów towarowych za pomocą komputera, organizowanie wystaw w celach handlowych i reklamowych, organizowanie targów w celach handlowych lub reklamowych, pokazy towarów, pozyskiwanie danych do komputerowych baz danych, reklama za pośrednictwem sieci komputerowej, sortowanie danych w bazach komputerowych, systematyzacja danych komputerowych baz danych, transkrypcja przekazu, wyszukiwanie informacji w plikach komputerowych dla osób trzecich, wyszukiwanie w komputerowych bazach danych, zarządzanie zbiorami

informatycznymi, **38** emisja radiowa, emisja telewizyjna, informacja o telekomunikacji, łączność poprzez sieć światłowodów, łączność poprzez terminale komputerowe, łączność radiowa, łączność telefoniczna, obsługa telekonferencji, usługi w zakresie ogłoszeń elektronicznych, poczta elektroniczna, połączenia i trasy połączeń dla telekomunikacji, połączenia telefoniczne, połączenie ze światową siecią komputerową za pośrednictwem telekomunikacji, przekaz satelitarny, przesyłanie informacji, przesyłanie informacji tekstowej i obrazowej przy pomocy komputera, przydzielanie dostępu do światowej sieci komputerowej, radiofonia, telefonia komórkowa, telewizja kablowa, transmisja programów radiowych, transmisja programów telewizyjnych, usługi telefoniczne, wypożyczanie aparatury do przesyłania informacji, wypożyczanie modemów, wypożyczanie telefonów, wypożyczanie urządzeń telekomunikacyjnych, zlecenia przywoławcze przez radio, telefon lub inne środki łączności elektronicznej, usługi lokalizacji telefonów komórkowych, usługi lokalizacji specjalnych terminali osobistych, usługi telemetrii, usługi lokalizacji urządzeń, **39** usługi w zakresie: informacja o składowaniu, informacja o transporcie, magazynowanie elektronicznych nośników danych lub dokumentów, usługi nawigacji, usługi lokalizacji pojazdów i osób, usługi monitorowania pojazdów i ładunków, **42** usługi w zakresie: administrowanie stronami komputerowymi, analizy systemów komputerowych, doradztwo w sprawach sprzętu komputerowego, instalacja oprogramowania komputerowego, ekspertyzy inżynierskie, aktualizacja oprogramowania komputerów, odzyskiwanie danych, powielanie oprogramowania komputerowego, projektowanie oprogramowania komputerowego, projektowanie systemów komputerowych, konwersja danych lub dokumentów na formę elektroniczną, tworzenie i utrzymywanie stron internetowych dla osób trzecich, projektowanie terminali mobilnych, usługi w zakresie zapewnienia dostępu do danych gromadzonych w systemie i integracji z innymi systemami teleinformatycznymi, **45** usługi w zakresie: usługi detektywistyczne, usługi ochroniarskie, rejestracja domen internetowych, poszukiwanie osób zaginionych.

(111) **268086** (220) 2012 10 04 (210) 405409  
 (151) 2014 06 30 (441) 2013 01 21  
 (732) PILASZEK-LIPKA M., KANT J. DZIECI ŚWIATA SPÓŁKA  
 CYWILNA, Warszawa, PL.  
 (540)



Kolor znaku: niebieski, zielony, pomarańczowy, ciemnoróżowy, biały  
 (531) 1.17.2, 2.5.8, 2.5.25, 21.1.16, 27.5.1, 29.1.15

(510), (511) **41** nauczanie; kształcenie; rozrywka; działalność sportowa i kulturalna; prowadzenie przedszkoli i żłobków; nauczanie przedszkolne, usługi edukacyjne w zakresie wychowania przedszkolnego i nauczania początkowego, organizowanie zabaw dla dzieci, organizowanie imprez rozrywkowych dla dzieci; nauczanie języków, tłumaczenia; prowadzenie sal dla dzieci, placów zabaw, parków rozrywki, luna-parków; instruktaze w zakresie zabawy z dziećmi, kultura fizyczna dla dzieci; organizowanie imprez, balów, koncertów, spektakli, warsztatów twórczych, wystaw artystycznych, organizowanie i prowadzenie pracowni specjalistycznych dla dzieci, organizowanie konkursów edukacyjnych lub rozrywkowych dla dzieci, produkcja programów radiowych i telewizyjnych dla dzieci; usługi wydawnicze; usługi doradztwa w zakresie edukacji lub kształcenia; informacja o rekreacji, imprezach rozrywkowych i o edukacji, **45** prowadzenie usług w zakresie: agencji adopcyjnych, opieki zastępczej nad dziećmi, opieki nad dziećmi pod nieobecność rodziców, ochrony osobistej dzieci, badania przeszłości rodziców i dzieci, usługi pomocy w sprawach spornych zwłaszcza dotyczących dzieci, prowadzenie mediacji.

(111) **268087** (220) 2012 11 20 (210) 407178  
 (151) 2014 04 11 (441) 2013 03 04  
 (732) HERMES SPÓŁKA Z OGRANICZONĄ ODPOWIEDZIALNOŚCIĄ,  
 Włoszakowice, PL.

(540)



(531) 3.7.17, 26.13.25, 27.5.1

(510), (511) **32** wody mineralne i gazowane, napoje owocowe i soki owocowe, **35** prowadzenie sieci hurtowni i sklepów firmowych w zakresie sprzedaży wód mineralnych i gazowanych oraz napojów i soków owocowych.

(111) **268088** (220) 2012 11 27 (210) 407414

(151) 2014 04 07 (441) 2013 03 18

(732) BIOTON SPÓŁKA AKCYJNA, Warszawa, PL.

(540)



Kolor znaku: czarny, szary

(531) 2.1.25, 4.5.3, 26.1.1, 26.1.14, 26.11.1, 26.11.6, 27.5.1

(510), (511) **05** produkty farmaceutyczne dla ludzi, w tym w szczególności insulina i jej formy farmaceutyczne; leki biotechnologiczne oraz antybiotyki; preparaty biologiczne do celów medycznych, z wyłączeniem weterynaryjnych; substancje dietetyczne przystosowane do celów medycznych; dodatki odżywcze do celów leczniczych, z wyłączeniem weterynaryjnych; produkty sanitarne; instrumenty do celów farmaceutycznych, w tym w szczególności do podawania insuliny, wypełnione insuliną, **10** wyroby medyczne; aparaty i instrumenty medyczne z wyłączeniem wiertel dentystycznych; pojemniki do podawania leków; inhalatory; strzykawki i igły do celów medycznych; strzykawki do podawania insuliny; strzykawki wypełnione insuliną, **30** dietetyczne napoje przystosowane do celów żywienia, produkty probiotyczne na bazie towarów zawartych w klasie 30, produkty żywnościowe dietetyczne do celów żywienia, suplementy diety do celów żywienia, produkty żywnościowe dietetyczne ze skrobi do celów żywienia, słodczyce dietetyczne do celów żywienia, preparaty zbożowe dietetyczne do celów żywienia, żywność dietetyczna na bazie mąki do celów żywienia, dietetyczne produkty spożywcze na bazie owsa do celów żywienia, pieczywo dietetyczne do celów żywienia, dodatki odżywcze do celów żywienia, **41** organizowanie konferencji, konkursów, szkoleń, kursów, seminariów, sympozjów, zjazdów promujących zdrowy styl życia w celach kulturalnych lub edukacyjnych, szkolne i pozaszkolne formy kształcenia, imprezy edukacyjne prowadzące do poprawy zdrowia fizycznego i psychicznego, zwiększenie sprawności, programy edukacyjne, usługi wydawnicze.

(111) **268089** (220) 2012 11 27 (210) 407415

(151) 2014 04 07 (441) 2013 03 18

(732) BIOTON SPÓŁKA AKCYJNA, Warszawa, PL.

(540)



Kolor znaku: czarny, szary

(531) 5.3.11, 5.3.14, 19.11.4, 19.11.25, 26.1.16, 26.4.1, 26.11.1, 26.11.6, 27.5.1

(510), (511) **05** produkty farmaceutyczne dla ludzi, w tym w szczególności insulina i jej formy farmaceutyczne; leki biotechnologiczne oraz antybiotyki; preparaty biologiczne do celów medycznych, z wyłączeniem weterynaryjnych; substancje dietetyczne przystosowane do celów medycznych; dodatki odżywcze do celów leczniczych, z wyłączeniem weterynaryjnych; produkty sanitarne; instrumenty do celów farmaceutycznych, w tym w szczególności do podawania insuliny, wypełnione insuliną, **10** wyroby medyczne; aparaty i instrumenty medyczne z wyłączeniem wiertel dentystycznych; pojemniki do podawania leków; inhalatory; strzykawki i igły do celów medycznych; strzykawki do podawania insuliny; strzykawki wypełnione insuliną, **30** dietetyczne napoje przystosowane do celów żywienia, produkty probiotyczne na bazie towarów zawartych w klasie 30, pro-

dukty żywnościowe dietetyczne do celów żywienia, suplementy diety do celów żywienia, produkty żywnościowe dietetyczne ze skrobi do celów żywienia, słodczyce dietetyczne do celów żywienia, preparaty zbożowe dietetyczne do celów żywienia, żywność dietetyczna na bazie mąki do celów żywienia, dietetyczne produkty spożywcze na bazie owsa do celów żywienia, pieczywo dietetyczne do celów żywienia, dodatki odżywcze do celów żywienia, **41** organizowanie konferencji, konkursów, szkoleń, kursów, seminariów, sympozjów, zjazdów promujących zdrowy styl życia w celach kulturalnych lub edukacyjnych, szkolne i pozaszkolne formy kształcenia, imprezy edukacyjne prowadzące do poprawy zdrowia fizycznego i psychicznego, zwiększenie sprawności, programy edukacyjne, usługi wydawnicze.

(111) **268090** (220) 2012 12 06 (210) 407915

(151) 2014 05 14 (441) 2013 03 18

(732) SALACH ARTUR ALL-IN-ONE, Warszawa, PL.

(540)



(531) 27.5.1

(510), (511) **09** płyty fonograficzne wydawane na nośniku elektronicznym oraz winylowym, okulary przeciwsłoneczne, etui na okulary, płyty fonograficzne, **18** portfele, plecaki, sportowe torby, tornistry szkolne, siatki nazakupy, **25** spodnie, bielizna osobista, T-shirty, swetry, bandany na szyję, bezrękawniki, podkoszulki, skarpetki, spódnice, odzież gotowa, odzież ze skóry, czapki, nakrycia głowy, obuwie, odzież.

(111) **268091** (220) 2013 06 18 (210) 415607

(151) 2014 04 14 (441) 2013 09 30

(732) BAKOMA SPÓŁKA Z OGRANICZONĄ ODPOWIEDZIALNOŚCIĄ, Warszawa, PL.

(540)



Kolor znaku: niebieski, biały, brązowy, złoty, czerwony

(531) 2.5.2, 5.7.6, 8.1.19, 8.1.22, 11.1.1, 26.4.1, 27.5.1, 29.1.15

(510), (511) **29** produkty, półprodukty i napoje mleczne lub z przewagą mleka; napoje i desery mleczne lub na bazie mleka, jogurtowe, mleczno-owocowe; jogurty; kefir; produkty serwarskie, twarogi, sery rozdrobnione; dania i desery gotowe, mrożone i w proszku na bazie mleka; owoce mrożone; owoce desery, przeciery, musy, galaretki, sałatki, **30** budynie, puddingi, kleiki na bazie mleka; mrożone kremy i desery o różnych smakach na bazie mleka i produktów mlecznych z dodatkiem płatków zbożowych, zbóż, muesli, owoców, kawy, kakao, czekolady; dania i desery gotowe, mrożone i w proszku na bazie produktów zawartych w tej klasie, **32** napoje serwatkowe, napoje owocowe, warzywne, owocowo-warzywne.

(111) **268092** (220) 2013 08 13 (210) 417756

(151) 2014 05 19 (441) 2013 11 25

(732) KROSS SPÓŁKA AKCYJNA, Przasnysz, PL.

(540)



Kolor znaku: szary, czerwony, czarny

(531) 24.15.1, 27.5.1, 29.1.13

(510), (511) **09** liczniki rowerowe, kaski rowerowe, okulary rowerowe, **11** oświetlenie rowerowe, **12** rowery i części rowerowe, w tym: pompki, podpórki rowerowe, układ kierowniczy, ramy i haki do ram, kosze rowerowe, pokrowce rowerowe, bagażniki rowerowe, błotniki, foteliki rowerowe, ogumienie i koła, hamulce, pedały, łańcuchy, linki przerzutek, dzwonki rowerowe, **21** bidony rowerowe, koszyki bidonu, buklaki rowerowe, **25** odzież rowerowa, odzież termiczna i przeciwdeszczowa, obuwie rowerowe.

(111) **268093** (220) 2013 01 24 (210) 409571  
 (151) 2014 05 15 (441) 2013 05 13  
 (732) ŁOWKIEWICZ JADWIGA, ŁOWKIEWICZ KRZYSZTOF,  
 BRONISZEWSKA GABRIELA, BRONISZEWSKI SEBASTIAN VISIO  
 SPÓŁKA CYWILNA, Koszalin, PL.  
 (540)



Kolor znaku: biały, złoty

(531) 26.4.2, 26.4.18, 27.5.1, 29.1.12

(510), (511) **12** amortyzatory do pojazdów i ich części, antypoślizgowe urządzenia do opon pojazdów, bagażniki do pojazdów, bagażniki na narty do samochodów, siatki bagażowe do pojazdów, wózki bagażowe, bieżniki do pojazdów, bieżniki do bieżnikowania opon, błotniki i fartuchy do błotników, drążki skrętne i drzwi do pojazdów, foteliki bezpieczeństwa dla dzieci do pojazdów, hamulce do pojazdów i ich części, instalacje hydrauliczne pojazdów, kierownice do pojazdów i pokrowce kierownic, koła jezdne do pojazdów i ich części, kołpaki, kierunkowskazy, liny transportowe do pojazdów, lusterka wsteczne, łańcuchy napędowe, przeciwpoślizgowe i sterownicze do pojazdów, maski do pojazdów, mechanizmy napędowe do pojazdów lądowych, motocykle, motorowery, opony do kół pojazdów, kolce do opon, osie pojazdów, iluminatory, pasy bezpieczeństwa w pojazdach, poduszki powietrzne w samochodach, alarmy antywłamaniowe do pojazdów, siedzenia do pojazdów i pokrowce na siedzenia, sygnalizatory jazdy wstecz, szyby do pojazdów, tapicerka samochodowa pojazdów, zderzaki samochodowe, pokrowce na pojazdy, progi do pojazdów, podwozia i nadwozia samochodowe, podnośniki ścianki tylnej skrzyni ładunkowej pojazdów, złącza do przyczep, pojazdy lądowe, pojazdy chłodnicze, korbowody i silniki do pojazdów lądowych i ich części, skrzynie biegów i sprzęgła do pojazdów lądowych, pojazdy elektryczne, pojazdy śnieżne, pojazdy trzy i czterokołowe, samochody kempingowe, polewaczki, pompy powietrzne do pojazdów, urządzenia przeciwwłamaniowe, przekładnie redukcyjne do pojazdów lądowych, przyczepy do pojazdów, wycieraczki do szyb samochodowych, ramiona i silniki do wycieraczek, wywrotki, zagłówki do siedzeń w samochodach, zbiorniki paliwa, korki do zbiorników paliwa, złącza do pojazdów lądowych.

(111) **268094** (220) 2013 01 30 (210) 409823  
 (151) 2014 05 07 (441) 2013 05 13  
 (732) Apotex Europe B.V., Leiden, NL.  
 (540) CALSIN DUO  
 (510), (511) **05** produkty farmaceutyczne.

(111) **268095** (220) 2013 02 04 (210) 410061  
 (151) 2014 04 24 (441) 2013 05 27  
 (732) Apotex Europe B.V., Leiden, NL.  
 (540) APOCLASA  
 (510), (511) **05** produkty farmaceutyczne.

(111) **268096** (220) 2013 02 19 (210) 410746  
 (151) 2014 04 09 (441) 2013 06 10  
 (732) THE COCA-COLA COMPANY, Atlanta, US.  
 (540) SMAKPAK

(510), (511) **16** papier, tektura i wyroby z tych materiałów, nie ujęte w innych klasach, druki, materiały introligatorskie, fotografie, materiały piśmiennicze, kleje do celów biurowych lub domowych, materiały dla artystów, pędzle, maszyny do pisania i sprzęt biurowy (z wyjątkiem mebli), materiały szkoleniowe i instruktażowe (z wyjątkiem

aparatów), materiały z tworzyw sztucznych do pakowania (nie ujęte w innych klasach), czcionki drukarskie, matryce do drukowania, torby z papieru lub z tworzyw sztucznych do pakowania, torby na zakupy, **18** skóra i imitacje skóry oraz wyroby z tych materiałów, nie ujęte w innych klasach, skóry zwierzęce, skóry surowe, kufry i torby podróżne, parasolki, parasole i laski, bicze, uprząże i wyroby rymarskie, torby ze skóry do pakowania, **32** piwo; wody mineralne i gazowane oraz inne napoje bezalkoholowe, napoje owocowe i soki owocowe, syropy i inne preparaty do produkcji napojów.

(111) **268097** (220) 2013 04 03 (210) 412479  
 (151) 2014 05 21 (441) 2013 07 22  
 (732) RZEPECKI JAKUB CK GROUP, Wrocław, PL.  
 (540) RETROGRALNIA

(510), (511) **28** automaty do gier wideo, gry planszowe, gry przenośne z wyświetlaczami ciekłokrystalicznymi, kontrolery do konsoli gier, puzzle, zabawki, **35** organizowanie targów celach handlowych lub reklamowych, tworzenie tekstów reklamowych i sponsorowanych, organizowanie wystaw w celach handlowych lub reklamowych, **41** organizowanie i prowadzenie konferencji, organizowanie i prowadzenie warsztatów [szkolenia], organizowanie i prowadzenie kongresów, organizowanie i prowadzenie seminariów, organizowanie i prowadzenie sympozjów, organizowanie i prowadzenie zjazdów, organizowanie konkursów [edukacja lub rozrywka], organizowanie wystaw z dziedziny kultury lub edukacji, produkcja filmów innych niż reklamowych, produkcja filmów na taśmach wideo, produkcja programów radiowych i telewizyjnych, publikacje elektroniczne on-line książek i periodyków, publikowanie elektroniczne on-line nie do pobrania, publikowanie książek, publikowanie tekstów [innych niż teksty reklamowe], salony gier.

(111) **268098** (220) 2013 04 08 (210) 412615  
 (151) 2014 04 24 (441) 2013 07 22  
 (732) NOBLE CERT SPÓŁKA Z OGRANICZONĄ  
 ODPOWIEDZIALNOŚCIĄ, Kraków, PL.  
 (540)



Kolor znaku: czarny, złoty

(531) 3.1.1, 3.1.2, 3.1.19, 3.1.20, 3.1.23, 3.1.25, 26.11.1, 27.5.1, 29.1.13  
 (510), (511) **35** audyt przedsiębiorstw, **41** organizowanie i prowadzenie warsztatów [szkolenia], **42** badania naukowe, kontrola jakości.

(111) **268099** (220) 2013 04 12 (210) 412968  
 (151) 2014 03 25 (441) 2013 07 22  
 (732) CARSERVIS SPÓŁKA AKCYJNA, Warszawa, PL.  
 (540)



Kolor znaku: granatowy, pomarańczowy, niebieski, żółty, zielony, czerwony

(531) 18.1.9, 18.1.23, 29.1.15

(510), (511) **12** alarmy i urządzenia anty włamaniowe do pojazdów, bagażniki do pojazdów, foteliki bezpieczeństwa dla dzieci, pojazdy i ich części, **35** usługi: agencji reklamowych, badań rynku i promocji, doradztwa handlowego, doradztwa w organizowaniu i kierowania działalnością gospodarczą, dystrybucji materiałów reklamowych, organizowania aukcji lub pokazów towarów lub przetargów lub wystaw handlowych lub wystaw reklamowych, pośrednictwa handlowego pojazdami polegające na kojarzeniu kontrahentów, zgrupowanie na rzecz osób trzecich artykułów i pojazdów motoryzacyjnych pozwalające nabywcy wygodnie oglądać i kupować wspomniane towary, usługi przetwarzania danych, rozpowszechnianie materiałów rekla-

mowych, tworzenia zbiorów informatycznych, zarządzania zbiorami informatycznymi, **36** usługi: doradztwa w sprawach finansowych, pośrednictwa kredytowego, ubezpieczeniowe, **37** usługi: instalacji lub konserwacji albo napraw wyposażenia pojazdów, konserwacji lub napraw pojazdów, **39** usługi: pomocy drogowej, transportowe, wynajmowania garaży albo magazynów albo miejsc parkingowych albo pojazdów, **42** usługi: doradztwa budowlanego, ekspertyz inżynierskich budowlanych, projektowania konstrukcji i budowli.

(111) **268100** (220) 2013 04 18 (210) 413250  
 (151) 2014 06 30 (441) 2013 08 05  
 (732) „DROSED” SPÓŁKA AKCYJNA, Siedlce, PL.  
 (540)

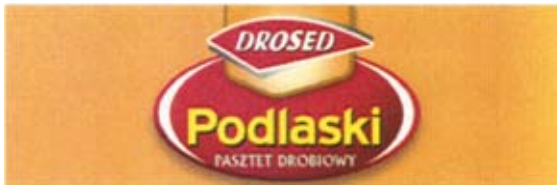

Kolor znaku: pomarańczowy, żółty, czerwony, biały, czarny, szary, jasnobrązowy

(531) 26.1.2, 26.1.18, 27.5.1, 29.1.15

(510), (511) **29** mięso, drób; wyroby z mięsa, drobiu: ekstrakty mięsne, **35** zgrupowanie na rzecz osób trzecich towarów pochodzenia rolno-spożywczego takich jak: mięso, drób, wyroby z mięsa, drobiu, ekstraktów mięsnych tak, by umożliwić konsumentom obejście i dokonanie zakupu w jak najlepszych warunkach.

(111) **268101** (220) 2010 12 06 (210) 378598  
 (151) 2014 03 28 (441) 2011 03 14  
 (732) Société des Produits Nestlé S.A., Vevey, CH.  
 (540) GOLD FLAKES

(510), (511) **30** kawa, ekstrakty kawy, preparaty i napoje na bazie kawy, kawa mrożona, substytuty kawy, ekstrakty z substytutów kawy, cykorja jako substytut kawy, preparaty i napoje na bazie substytutów kawy, herbata, ekstrakty herbaty, preparaty i napoje na bazie herbaty, herbata mrożona, bezmleczne zabielaćce do kawy i herbaty, preparaty na bazie siodu do celów spożywczych, preparaty i napoje na bazie kakao, czekolada, wyroby czekoladowe, napoje na bazie czekolady, słodycze, wyroby cukiernicze, cukier, cukierki, słodziki naturalne, gumy do żucia nie do celów medycznych, wyroby piekarnicze, chleb, drożdże, wyroby ciastkarskie, herbatniki, ciasta, ciastka, wafle, toffi, desery zawarte w tej klasie, puddingi, lód, sorbety, mrożone słodycze, ciasta i torty lodowe, lody, mrożone desery, mrożone jogurty, proszki i środki wiążące do produkcji lodów i/lub sorbetów i/lub mrożonych słodyczy i/lub ciast lodowych i/lub lodów spożywczych i/lub mrożonych deserów i/lub mrożonych jogurtów zawarte w tej klasie, miód i jego substytuty, zbożowe płatki śniadaniowe, muesli, płatki kukurydziane, batoniki zbożowe, gotowe do spożycia zboża, preparaty zbożowe, ryż, makaron, produkty żywnościowe na bazie ryżu i/lub mąki i/lub zbóż, także w formie gotowych posiłków, pisa, kanapki, mieszanki pasty i gotowego do odgrzania w piekarniku ciasta, sosy, sos sojowy, keczup, preparaty przyprawowe i poprawiające smak potraw, przyprawy, sosy sałatkowe, majonez, musztarda, ocet.

(111) **268102** (220) 2011 05 24 (210) 385798  
 (151) 2014 03 28 (441) 2011 08 29  
 (732) BACHA POLSKA SPÓŁKA Z OGRANICZONĄ ODPOWIEDZIALNOŚCIĄ, Warszawa, PL.  
 (540)



Kolor znaku: jasnoniebieski, ciemnoniebieski, granatowy, zielony, jasnozielony, ciemnozielony

(531) 27.5.1, 29.1.12

(510), (511) **29** produkty mleczne z różnymi dodatkami, jogurt naturalny, jogurt owocowy, jogurt dietetyczny, jogurt pitny, jogurt z róż-

nymi dodatkami, desery mleczne, desery jogurtowe, desery na bazie mleka, jogurtu, śmietany, sera, twarogu i twarożku; napoje mleczne lub z przewagą mleka, bita śmietana, śmietana, śmietanka do kawy, mleko, mleko zagęszczone, mleko smakowe, produkty mleczne naturalne i smakowe, kefir, maślanka, sery, serki, serki kanapkowe; twarogi, twarożki, produkty na bazie sera i twarogu; produkty spożywcze na bazie mleka, **30** puddingi, budynie, jogurt mrożony, kleik spożywczy na bazie mleka, ryż z mlekiem, kasza manna z mlekiem, sernik na zimno, napoje czekoladowe z mlekiem, napoje kakaowe z mlekiem, słodycze na bazie mleka i śmietany, kanapki z nadzieniem mlecznym; batony mleczne; wyroby cukiernicze i słodycze.

(111) **268103** (220) 2011 07 25 (210) 388213  
 (151) 2014 06 12 (441) 2011 11 07  
 (732) WALESIAK MAREK FIRMA WAMA, Mińsk Mazowiecki, PL.;  
 BOLEK JAROSŁAW JJB, Chrzanów, PL.  
 (540)



Kolor znaku: ciemnoczerwony, czerwony, zielony, czarny, biały, żółty  
 (531) 26.4.1, 27.5.1, 29.1.15

(510), (511) **30** artykuły spożywcze pochodzenia roślinnego takie jak: herbaty, kawy, kakao, przyprawy i produkty zbożowe przystosowane do spożycia, **35** prowadzenie interesów osób trzecich, pośrednictwo handlowe, pomoc w zarządzaniu w zakresie działalności gospodarczej i handlowej, usługi badania rynku, doradztwo handlowe.  
 (551) wspólne prawo ochronne

(111) **268104** (220) 2011 07 31 (210) 388473  
 (151) 2014 02 28 (441) 2011 11 07  
 (732) WYDAWNICTWO BAUER POLSKA SPÓŁKA Z OGRANICZONĄ ODPOWIEDZIALNOŚCIĄ, Warszawa, PL.

(540) Świat i Wiedza

(510), (511) **09** urządzenia do przetwarzania informacji, aparatura do rejestracji dźwięku, aparatura radiotelefoniczna, aparaty do fototelegrafii, aparaty do nauczania, aparaty fotograficzne, aparaty kinematograficzne, aparaty radiowe, aparaty telefoniczne, aparaty telewizyjne, aparaty wideo, mikroprocesory komputerowe, procesory jako centralne jednostki przetwarzania, procesory tekstu, procesory, cyklotrony, czytniki, czytniki kodów kreskowych, czytniki znaków optycznych, optyczne nośniki danych, drukarki komputerowe, dyktafony, dyski magnetyczne, dyski do rejestracji dźwięku, dyskietki, dyski kompaktowe audio-wideo, płyty CD, płyty CD z zapisanymi plikami w formacie MP3, MP4, płyty DVD, dyski optyczne, dyski obliczeniowe, pamięci komputerowe, dystrybutory dysków, etykiety na towarach elektroniczne, filmy nasświetlone, filmy animowane, hologramy, interfejsy komputerowe, kamery filmowe, kamery wideo zespolone z magnetofonem, kamery wizyjne, karty inteligentne z obwodami scalonymi zintegrowanymi, karty magnetyczne do identyfikacji osób, karty magnetyczne kodowane, kodery magnetyczne, komputerowe urządzenia peryferyjne, komputery, komputery przenośne, laptopy, lasery nie do celów medycznych, lornetki, lunety, lunety optyczne, lupy optyczne, magnetofony taśmowe, magnetyczne nośniki informacji, maszty antenowe do telefonii bezprzewodowej, maszty do łączności radiowej, modemy, myszy komputerowe, monitory obrazowe wideo, napędy dyskowe, monitory hardware komputerowy, monitory-programy komputerowe, nośniki danych magnetyczne, nośniki do rejestracji dźwięku, notesy elektroniczne, obwody drukowane, obwody scalone, odbiorniki audio-i wideo, odbiorniki radiowe, odtwarzacze kaset, odtwarzacze płyt kompaktowych, optyczne nośniki informacji, odtwarzacze osobiste stereo, plotery, chipy, płyty akustyczne, płyty fonograficzne, programy gier komputerowych, programy komputerowe jako software ładowalny, programy komputerowe nagrane, przezrocza fotograficzne, publikacje elektroniczne w postaci modułów ładowalnych, skanery komputerowe, software oprogramowanie stałe dla komputerów nagrane, stacje taśm magnetycznych informatyczne, jednostki

taśm magnetycznych informatyczne, sterowniki informatyczne, sterujące programy komputerowe systemu operacyjnego nagrane, taśmy do nagrywania dźwięku, taśmy magnetyczne, taśmy wideo, telefony przenośne, telefony przenośne działające w systemie telefonii komórkowej, karty telefoniczne do automatów i telefonów komórkowych, karty SIM, translatory elektroniczne kieszonkowe, urządzenia do montażu filmów kinematograficznych, urządzenia do nawigacji dla pojazdów, urządzenia do nawigacji satelitarnej, urządzenia do nadawania, przekazywania i odbierania działające w systemie telefonii komórkowej, urządzenia współpracujące z komputerami w zakresie przekazywania dźwięku i obrazu, urządzenia nadawcze telefoniczne, urządzenia do wzmacniania dźwięku, tablice ogłoszeń elektroniczne, kasety audio-wideo, kasety wideo z gramami, wideofony, neony reklamowe, **16** afisze, plakaty, akwaforty, akwarele, albumy, atlasy, almanachy, artykuły papiernicze, prospekty, broszury, chorągiewki papierowe, czasopisma, periodyki, czcionki drukarskie, drukarki przenośne, odbitki graficzne, emblematy, pieczęcie papierowe, formularze, druki, blankiety, fotografie, gazety, globusy ziemskie, kalendarze, kalendarze z kartkami do zdzierania, kartki z życzeniami okolicznościowe, karty muzyczne z życzeniami, karty pocztowe, karty-zawiadomienia, katalogi, komiksy, książki, krzyżówki, katalogi i zeszyty tematycznie związane z rozrywką umysłową, krzyżówkami, rebusami, szaradami, książeczkami z krzyżówkami, rebusami i szaradami, wydawnictwa krzyżówkowe, litografie, makiety architektoniczne, mapy, mapy geograficzne, obrazy, materiały drukowane, materiały piśmienne, podręczniki, przedmioty sztuki litograficznej, przezrocza, publikacje drukowane, reprodukcje graficzne, rysunki i grafiki związane z rozwiązywaniem krzyżówek, wykroje do szycia, wzory do haftowania, znaczki pocztowe, **35** organizowanie sprzedaży w trybie aukcji publicznych i aukcji internetowych, usługi agencji eksportowo-importowej, usługi w zakresie badania opinii publicznej, usługi przeprowadzania sondaży i zbierania opinii na rzecz osób trzecich, promocja sprzedaży dla osób trzecich, badania w dziedzinie działalności gospodarczej, badania rynku, badania czytelnictwa, doradztwo w zakresie organizowania, kierowania i prowadzenia działalności gospodarczej, doradztwo specjalistyczne w sprawach działalności gospodarczej, doradztwo w zakresie zarządzania działalnością gospodarczą, doradztwo w zakresie zarządzania personelem, ekspertyzy w zakresie działalności gospodarczej, profesjonalne zarządzanie działalnością artystyczną, usługi w zakresie dokonywania wyceny działalności handlowej, usługi w zakresie dokonywania ekspertyz opłacalności, badania marketingowe, pomoc w zarządzaniu przedsiębiorstwami przemysłowymi lub handlowymi, usługi agencji informacji handlowej, informacja o działalności gospodarczej, zdobywanie informacji o działalności gospodarczej w zakresie marketingu i reklamy, pomoc w prowadzeniu i zarządzaniu działalnością gospodarczą, usługi w zakresie opracowywania prognoz ekonomicznych, pozyskiwanie danych do komputerowych baz danych, transkrypcja informacji, transkrypcja przekazu, kompilacja informacji w komputerowych bazach danych, systematyzacja informacji w komputerowych bazach danych, komputerowe zarządzanie plikami, zarządzanie zbiorami informatycznymi, wyszukiwanie informacji w plikach komputerowych dla osób trzecich, wyszukiwanie w komputerowych bazach danych, sortowanie danych w bazach komputerowych, usługi agencji reklamowych, dystrybucja materiałów reklamowych w postaci próbek, druków, prospektów, broszur, gadżetów reklamowych, bookletów, ogłoszenia prasowe, publikowanie tekstów sponsorowanych, usługi modeli/modelek do celów reklamowych i promowania sprzedaży, marketing, uaktualnianie materiałów reklamowych, usługi w zakresie rozpowszechnienia ogłoszeń reklamowych, rozlepianie plakatów reklamowych, organizowanie wystaw w celach handlowych lub reklamowych, pokazy towarów, usługi w zakresie prenumeraty czasopism dla osób trzecich, publikowanie tekstów reklamowych, rozpowszechnianie materiałów reklamowych, reklama oraz działalność informacyjna dotycząca reklamy, usługi w zakresie wynajmowania powierzchni na cele reklamowe (bannery, billboardy), wynajem czasu reklamowego we wszystkich środkach przekazu, wypożyczanie materiałów reklamowych, usługi w zakresie przygotowywania reklam prasowych, usługi w zakresie przygotowywania reklam korespondencyjnych, usługi w zakresie przygotowywania reklam radiowych, usługi w zakresie przygotowywania reklam telewizyjnych, usługi w zakresie przygotowywania reklam za pośrednictwem sieci komputerowej, organizowanie targów handlowych i reklamowych, dekoracja wystaw sklepowych, usługi w zakresie opracowywania edycji tekstów, usługi przeglądu prasy, tworzenie tekstów reklamo-

wych i sponsorowanych, **38** usługi agencji informacyjnych, usługi agencji prasowych, przesyłanie informacji drogą elektroniczną i za pośrednictwem sieci telefonii komórkowej, w tym w formie komunikatów SMS-owych, informacja o telekomunikacji, usługi telekomunikacyjne, rozpowszechnianie programów radiowych i telewizyjnych, radiofonia, telefonia komórkowa, usługi w zakresie realizowania połączeń telefonicznych, telewizja kablowa, zlecenia przywoławcze przez radio, telefon lub inne środki komunikacji elektronicznej, przesyłanie danych przy pomocy terminali komputerowych, usługi w zakresie łączności radiowej, telefonicznej i telegraficznej, obsługa telekonferencji, usługi w zakresie ogłoszeń elektronicznych, usługi w zakresie przesyłania poczty elektronicznej, usługi związane z ustalaniem tras połączeń i połączeń dla telekomunikacji, usługi w zakresie przydzielenia użytkownikowi dostępu do światowej sieci komputerowej za pośrednictwem telekomunikacji, przekaz satelitarnej, przesyłanie informacji tekstowej i obrazowej przy pomocy komputera, usługi w zakresie realizowania transmisji programów radiowych, usługi w zakresie realizowania transmisji programów telewizyjnych, usługi w zakresie transmisji danych i teleinformatyki, wypożyczanie urządzeń telekomunikacyjnych, wypożyczanie urządzeń do przesyłania informacji, pozyskiwanie informacji przy pomocy telefonu i ich rozpowszechnianie, usługi w zakresie łączności, obsługa przekazu cyfrowego, obsługa przekazu telefonicznego, obsługa systemów przekazywania dźwięku i obrazu w łączności telefonicznej, usługi w zakresie łączności przez sieć światłowodów i przez terminale komputerowe, usługi w zakresie przekazu wydawnictw prasowych za pośrednictwem sieci komputerowych i telekomunikacyjnych oraz łączności satelitarnej i sieci światłowodów, **39** dystrybucja gazet, czasopism i periodyków, organizowanie podróży i wycieczek w zakresie transportu, zwiedzanie turystyczne, organizowanie transportu pasażerskiego, organizowanie transportu podróży, **41** porady w zakresie edukacji i kształcenia, edukacja społeczeństwa w zakresie ochrony naturalnego środowiska człowieka i odpowiedzialności ekologicznej, w tym publikowanie wydawnictw edukacyjnych w tym zakresie, informacja o edukacji, usługi studiów filmowych, produkcja filmów, fotoreportaże, usługi studia nagrań, informacja o imprezach rozrywkowych i rekreacji, usługi klubowe w zakresie rozrywki i nauczania, organizowanie i obsługa konferencji, kongresów, organizowanie konkursów edukacyjnych lub rozrywkowych, organizowanie konkursów tematycznych, organizowanie konkursów piękności, organizowanie i prowadzenie pracowni specjalistycznych w zakresie szkoleń, organizowanie i prowadzenie seminariów, sympozjów i zjazdów, publikowanie książek, gazet, czasopism i periodyków, publikowanie tekstów inne niż reklamowe, publikacja elektroniczna on-line książek i periodyków, pokazy w ramach kształcenia praktycznego, usługi w zakresie publikowania wydawnictw podręcznych i małej poligrafii komputerowej, montaż taśm wideo, montaż programów radiowych i telewizyjnych, nagrywanie filmów na taśmach wideo, obsługa publikacji elektronicznych on-line nieprzesyłalnych, organizowanie wystaw z dziedziny kultury i edukacji, organizowanie imprez rozrywkowych, konkursów i plebiscytów, organizowanie imprez połączonych z wręczaniem nagród i wyróżnień, organizowanie spektakli jako usługi impresariatów, produkcja programów rozrywkowych radiowych i telewizyjnych, przygotowywanie materiałów do programów telewizyjnych o charakterze reklamowym, rozrywkowym, w tym organizowanie telekonkursów, telekrzyżówek, quizów, usługi reporterskie, usługi w zakresie wykonywania mikrofilmów, usługi w zakresie wykonywania zdjęć, komputerowe przygotowywanie materiałów do publikacji, organizowanie akcji społecznych związanych z ochroną środowiska prowadzonych w formie akcji edukacyjnych, imprez sportowych, rekreacyjnych, kulturalnych i sportowych, **42** administrowanie stronami komputerowymi, analizy systemów komputerowych, aktualizacja oprogramowania komputerowego, projektowanie oprogramowania komputerowego, projektowanie systemów komputerowych, doradztwo w zakresie sprzętu komputerowego, instalacje oprogramowania komputerowego, programowanie komputerowe, konwersja danych lub dokumentów do postaci elektronicznej, konserwacja oprogramowania komputerowego, tworzenie i utrzymywanie stron internetowych dla osób trzecich, usługi artystów grafików, usługi projektantów mody, usługi w zakresie wzornictwa przemysłowego, opracowywanie projektów technicznych, przeprowadzanie badań naukowych w kierunku promowania świadomości publicznej w zakresie ochrony środowiska naturalnego człowieka i odpowiedzialności ekologicznej, sporządzanie raportów naukowych w tym zakresie, w tym także za pośrednictwem witryny internetowej.

(111) **268105** (220) 2011 09 28 (210) 390843  
 (151) 2014 03 25 (441) 2012 01 02  
 (732) SCS SHOPPING CENTER SERVICE SPÓŁKA Z OGRANICZONĄ  
 ODPOWIEDZIALNOŚCIĄ, Kraków, PL.  
 (540) RABATOMAT  
 (510), (511) **09** automaty i urządzenia zawarte w tej klasie służące do: informacji o towarach w miejscach handlowych, ich promocji i reklamy, oprogramowanie oraz mechanizmy do tych urządzeń, urządzenia interaktywne, drukujące lub przekazujące w sposób elektroniczny kupony rabatowe upoważniające do zakupów, wydające losy loterii fantowych, rejestrujące upusty, komputery i urządzenia przetwarzające dane i informacje, maszyny liczące, urządzenia do nagrywania, transmisji, reprodukcji danych, dźwięku lub obrazu, **16** gazety i broszury informacyjne oraz handlowo-marketingowe i akwizycyjne, diagramy, wydruki na papierze lub materiałach celulozowo-pochodnych, kolaże fotograficzne dla potrzeb wizualizacji handlowej i marketingowej, kalendarze, terminarze reklamowe, wydawnictwa popularne i specjalistyczne, kupony rabatowe, losy loterii fantowych, papiery firmowe, papiery do rejestracji danych, do urządzeń elektronicznego przetwarzania danych, wydruki programów komputerowych, prospekty, **35** usługi polegające na: rejestrowaniu, sporządzaniu odpisów, składzie, kompilacji, transmisji, transkrypcji, systematyzacji pisemnych informacji (komunikatów) oraz rejestrowaniu a także wykorzystaniu lub kompilacji danych matematycznych lub statystycznych oraz zarządzaniu zbiorami informatycznymi, usługi w zakresie: reklamy, promocji sprzedaży, marketingu, informacji o artykułach przemysłowych i spożywczych i ich producentach, pośrednictwa w zawieraniu umów kupna-sprzedaży poprzez telefon i Internet, usługi w zakresie telefonicznego udzielania informacji o produktach, usługach i wydarzeniach handlowych lub reklamowych, usługi sprzedaży pozwalające nabywcy kupować towary przemysłowe i spożywcze w sklepie, w hurtowni, z katalogu różnych artykułów, na stronie internetowej, za pośrednictwem usługi elektronicznej, za pośrednictwem systemu telezakupów, wykorzystując zamówienie korespondencyjne i używając środków telekomunikacji jako urządzeń do świadczenia usług handlowych, marketingowych, reklamowych, **36** usługi związane z obsługą magnetycznych i elektronicznych kart płatniczych, przeliczaniem wartości pieniądza i jego odpowiedników w postaci kuponów rabatowych, promocyjnych, losów loterii fantowych.

(111) **268106** (220) 2012 06 13 (210) 401509  
 (151) 2014 03 11 (441) 2012 09 24  
 (732) IZOLING-AKAM SPÓŁKA Z OGRANICZONĄ  
 ODPOWIEDZIALNOŚCIĄ, Tarnowskie Góry, PL.  
 (540) izomix  
 (510), (511) **01** masa włóknista do użyczenia gleby z nawozami sztucznymi, z dodatkami mineralnymi, z nasionami roślin przeznaczona do biologicznej rekultywacji terenów ruderalnych (zdegradowanych i zanieczyszczonych chemicznie), piaszczystych, pylistych, skarp i poboczy dróg, **22** masa składająca się z rozdrobnionych odpadowych materiałów włóknistych.

(111) **268107** (220) 2012 07 04 (210) 402532  
 (151) 2014 04 03 (441) 2012 10 08  
 (732) OPPENHEIM KRZYSZTOF, OPPENHEIM RENATA OPPENHEIM  
 PUBLIC RELATIONS SPÓŁKA CYWILNA, Warszawa, PL.  
 (540) Boża Krówka  
 (510), (511) **35** usługi doradztwa w zakresie prowadzenia działalności gospodarczej finansowej, usługi dotyczące zarządzania działalnością gospodarczą finansową, usługi doradztwa w zakresie organizowania i zarządzania działalnością gospodarczą finansową, usługi doradztwa specjalistycznego w sprawach działalności gospodarczej finansowej, usługi agencji public relations, usługi w zakresie kreowania wizerunku towaru, usługi, firmy, usługi marketingowe, usługi pozyskiwania i udostępniania informacji o działalności gospodarczej finansowej, usługi doradztwa w zakresie zarządzania personalnego, doradztwo podatkowe, usługi księgowości i rachunkowości, ekspertyzy w działalności gospodarczej, promocja sprzedaży, reklama za pośrednictwem sieci komputerowych, publikowanie tekstów reklamowych, reklama radiowa i telewizyjna, organizowanie targów i wystaw celach handlowych i reklamowych, rozpowszechnianie ogłoszeń i materiałów reklamowych, badania rynku, badanie opinii publicznej, usługi w zakresie marketingu i prezentacji, pokazy towarów i pre-

zentowanie usług w celach handlowych i reklamowych, promocja sprzedaży, publikowanie tekstów reklamowych, rozpowszechnianie materiałów reklamowych, wynajmowanie miejsc na umieszczanie ogłoszeń lub reklam, uaktualnianie materiałów reklamowych, zarządzanie zbiorami informatycznymi, pozyskiwanie oraz systematyzowanie danych dla komputerowych baz danych, sortowanie danych w bazach danych, komputerowe zarządzanie plikami, powielanie dokumentów, wycena działalności gospodarczej, audyt, pozyskiwanie informacji o działalności gospodarczej, prognozy ekonomiczne, weryfikacja rachunków, sprzedaż hurtowa i detaliczna pojazdów mechanicznych, maszyn budowlanych oraz części zamiennych do tych pojazdów i maszyn, mebli, sprzętu AGD, wyposażenia wnętrz, artykułów spożywczych, odzieży, materiałów budowlanych, wydawnictw prasowych, książek i czasopism, sprzedaż hurtowa i detaliczna za pośrednictwem Internetu pojazdów mechanicznych, maszyn budowlanych oraz części zamiennych do tych pojazdów i maszyn, mebli, sprzętu AGD, wyposażenia wnętrz, artykułów spożywczych, odzieży, materiałów budowlanych, wydawnictw prasowych, książek i czasopism, **36** usługi agencji pośrednictwa w handlu i wynajmu nieruchomości, usługi doradztwa w sprawach finansowych oraz ubezpieczeniowych, usługi inwestycyjne ze środków własnych i powierzonych dotyczące nieruchomości, pozyskiwanie środków finansowych, wynajmowanie i dzierżawa majątku nieruchomego i ruchomego, administrowanie i zarządzanie nieruchomościami, sporządzanie umów najmu, usługi w zakresie wyceny nieruchomości, wynajmowanie powierzchni biurowych, działalność finansowa, usługi w zakresie operacji finansowych, doradztwo finansowe, sprzedaż hurtowa i detaliczna papierów wartościowych, nieruchomości z rynku wtórnego i pierwotnego, sprzedaż za pośrednictwem Internetu papierów wartościowych, nieruchomości z rynku wtórnego i pierwotnego, pośrednictwo w kupnie i sprzedaży nieruchomości oraz gruntów, udzielanie kredytów inwestycyjnych, konsumpcyjnych i hipotecznych, finansowanie sprzedaży ratalnej w tym udzielanie kredytów w zakresie sprzedaży ratalnej, obsługa transakcji finansowych dotyczących kredytów inwestycyjnych, konsumpcyjnych i hipotecznych, zarządzanie finansami, zarządzanie majątkiem ruchomym i nieruchomym, prowadzenie rachunków finansowych, prowadzenie rozliczeń pieniężnych, usługi leasingowe, pośrednictwo w transakcjach finansowych inwestycyjnych, konsumpcyjnych i hipotecznych, usługi inwestycyjne ze środków własnych i powierzonych, usługi w zakresie ubezpieczeń, prowadzenie analiz finansowych, ekspertyzy dla celów finansowych, informacja finansowa, ekspertyzy i wyceny dla celów podatkowych, usługi powiernicze, sporządzanie i publikowanie raportów i ocen ekonomiczno-finansowych przedsiębiorstw, opracowanie i publikowanie raportów w sprawach zobowiązań finansowych osób fizycznych i przedsiębiorstw wobec banków i instytucji finansowych, inwestycje kapitałowe, deponowanie walorów, zarządzanie finansami, przyjmowanie wkładów oszczędnościowych i lokat terminowych, maklerstwo giełdowe, pośrednictwo giełdowe, agencje finansowe, agencje ściągania wierzytelności, **37** usługi budowlane, budowa domów wielo- oraz jednorodzinnych, usługi budowlane dotyczące infrastruktury technicznej, prace remontowe, prace konserwacyjne, prace wykończeniowe, usługi budowlane instalacyjne, usługi informacji oraz nadzoru budowlanego, instalowanie i naprawa urządzeń klimatyzacyjnych, instalowanie i naprawa urządzeń elektrycznych, tytoniowanie, malowanie, uszczelnianie budynków, zabezpieczanie budynków przed wilgocią, asfaltowanie, układanie nawierzchni dróg, instalowanie i naprawa urządzeń przeciwwłamaniowych, usługi generalnego wykonawcy i inwestora zastępczego robót budowlanych, **39** organizowanie turystyki krajowej i zagranicznej, dostarczanie towarów, organizowanie podróży, organizowanie wycieczek, organizowanie wycieczek morskich, usługi osób towarzyszących podróżnym, przewóz bagaży, rezerwacja miejsc na podróż, wypożyczanie samochodów, wypożyczanie łodzi, wypożyczanie samochodów wyścigowych, wypożyczanie skafandrów dla nurków, rejsy statkami wycieczkowymi, zwiedzanie turystyczne, agencje turystyczne, rezerwanie miejsc na wycieczki turystyczne, usługi transportowe, transport towarowy i pasażerski, przewóz osób, usługi kurierskie, pakowanie towarów i produktów, przewożenie i dostarczanie towarów, dostarczanie przesyłek, czarterowanie, dzierżawa lub wynajem środków transportu, pojazdów samochodowych i innych środków transportu, magazynowanie, zarządzanie i administrowanie parkingami, wynajem miejsc parkingowych i parkingów, garaży, powierzchni magazynowych, hal do składowania, gruntów lub terenów do składowania, podnajmowanie lub wynajmowanie miejsc do parkowania i postoju, **41** usługi dotyczące organizowania szkoleń o tematyce finansowo-ekonomicznej i prawniczej, edukacja, kształcenie praktyczne, informacja o edukacji, doskonalenie zawodowe, publikowanie tekstów i książek ekonomicznych i prawniczych, publikacje elektroniczne on-line książek i periodyków o tematyce ekonomicznej i prawniczej, ob-



sługa oraz udostępnianie publikacji elektronicznych on-line, komputerowe przygotowanie materiałów do publikacji, organizowanie i obsługa konferencji, kongresów, seminariów, sympozjów, zjazdów, usługi rozrywkowe, usługi sportowe, usługi artystyczne, usługi artystów teatralnych, usługi konferansjerów, usługi impresariów, usługi animatorów, organizowanie i obsługa imprez artystycznych, imprezy rozrywkowe i okolicznościowe, imprezy integracyjne, organizowanie imprez rozrywkowych, okolicznościowych i integracyjnych, usługi związane z organizacją wypoczynku, usługi wypożyczania sprzętu rozrywkowego w postaci budowli pneumatycznych, wypożyczanie sprzętu do nurkowania, organizowanie konkursów o charakterze edukacyjnym i rozrywkowym, informacja o imprezach rozrywkowych, organizowanie obozów sportowych, obsługa pól golfowych, obsługa urzędzeń sportowych, obsługa urzędzeń rozrywkowych, organizowanie przyjęć w dziedzinie rozrywki, parki rozrywki, udostępnianie sprzętu do karaoke, wynajmowanie terenów o przeznaczeniu sportowym i rozrywkowym, wynajmowanie kortów tenisowych, wypożyczanie dekoracji, **42** usługi projektowania budynków, architektura krajobrazu, projektowanie terenów zielonych, zieleńców i parków, usługi polegające na aranżacji wystroju wnętrz i dekorowania wnętrz, usługi doradztwa budowlanego, badania, opinie, ekspertyzy i analizy techniczne w zakresie budownictwa, pomiary gruntu, badania, ekspertyzy i pomiary geologiczne, pomiary inwentaryzacyjne budowlane, usługi doradztwa w zakresie ochrony środowiska, usługi opracowywania projektów technicznych związanych z ochroną środowiska, usługi w zakresie planowania urbanistycznego, **43** usługi restauracyjne i usługi gastronomiczne, catering i obsługa przyjęć, usługi barowe, bary szybkiej obsługi, usługi związane z przygotowaniem dań (żywności i napojów) na zamówienie oraz ich dostawa, **44** usługi medyczne, pielęgniarstwo i dentystyczne, usługi w zakresie opieki zdrowotnej, usługi weterynaryjne, usługi w zakresie higieny i urody dla ludzi i zwierząt.

(111) **268108** (220) 2012 07 04 (210) 402533  
 (151) 2014 04 03 (441) 2012 10 08  
 (732) OPPENHEIM KRZYSZTOF, OPPENHEIM RENATA OPPENHEIM  
 PUBLIC RELATIONS SPÓŁKA CYWILNA, Warszawa, PL.  
 (540)



Kolor znaku: czarny, biały, czerwony

(531) 3.13.1, 3.13.9, 3.13.24, 29.1.13

(510), (511) **35** usługi doradztwa w zakresie prowadzenia działalności gospodarczej finansowej, usługi dotyczące zarządzania działalnością gospodarczą finansową, usługi doradztwa w zakresie organizowania i zarządzania działalnością gospodarczą finansową, usługi doradztwa specjalistycznego w sprawach działalności gospodarczej finansowej, usługi agencji public relations, usługi w zakresie kreowania wizerunku towaru, usługi, firmy, usługi marketingowe, usługi pozyskiwania i udostępniania informacji o działalności gospodarczej finansowej, usługi doradztwa w zakresie zarządzania personalnego, doradztwo podatkowe, usługi księgowości i rachunkowości, ekspertyzy w działalności gospodarczej, promocja sprzedaży, reklama za pośrednictwem sieci komputerowych, publikowanie tekstów reklamowych, reklama radiowa i telewizyjna, organizowanie targów i wystaw celach handlowych i reklamowych, rozpowszechnianie ogłoszeń i materiałów reklamowych, badania rynku, badanie opinii publicznej, usługi w zakresie marketingu i prezentacji, pokazy towarów i prezentowanie usług w celach handlowych i reklamowych, promocja sprzedaży, publikowanie tekstów reklamowych, rozpowszechnianie materiałów reklamowych, wynajmowanie miejsc na umieszczanie ogłoszeń lub reklam, uaktualnianie materiałów reklamowych, zarządzanie zbiorami informatycznymi, pozyskiwanie oraz systematyzowanie danych dla komputerowych baz danych, sortowanie danych w bazach danych, komputerowe zarządzanie plikami, powielanie dokumentów, wycena działalności gospodarczej, audyt, pozyskiwanie informacji o działalności gospodarczej, prognozy ekonomiczne, weryfikacja rachunków, sprzedaż hurtowa i deta-

liczna pojazdów mechanicznych, maszyn budowlanych oraz części zamiennych do tych pojazdów i maszyn, mebli, sprzętu AGD, wyposażenia wnętrz, artykułów spożywczych, odzieży, materiałów budowlanych, wydawnictw prasowych, książek i czasopism, **36** usługi agencji pośrednictwa w handlu i wynajmu nieruchomości, usługi doradztwa w sprawach finansowych oraz ubezpieczeniowych, usługi inwestycyjne ze środków własnych i powierzonych dotyczące nieruchomości, pozyskiwanie środków finansowych, wynajmowanie i dzierżawa majątku nieruchomego i ruchomego, administrowanie i zarządzanie nieruchomościami, sporządzanie umów najmu, usługi w zakresie wyceny nieruchomości, wynajmowanie powierzchni biurowych, działalność finansowa, usługi w zakresie operacji finansowych, doradztwo finansowe, sprzedaż hurtowa i detaliczna papierów wartościowych, nieruchomości z rynku wtórnego i pierwotnego, sprzedaż za pośrednictwem Internetu papierów wartościowych, nieruchomości z rynku wtórnego i pierwotnego, pośrednictwo w kupnie i sprzedaży nieruchomości oraz gruntów, udzielanie kredytów inwestycyjnych, konsumpcyjnych i hipotecznych, finansowanie sprzedaży detalicznej w tym udzielanie kredytów w zakresie sprzedaży detalicznej, obsługa transakcji finansowych dotyczących kredytów inwestycyjnych, konsumpcyjnych i hipotecznych, zarządzanie finansami, zarządzanie majątkiem ruchomym i nieruchomym, prowadzenie rachunków finansowych, prowadzenie rozliczeń pieniężnych, usługi leasingowe, pośrednictwo w transakcjach finansowych inwestycyjnych, konsumpcyjnych i hipotecznych, usługi inwestycyjne ze środków własnych i powierzonych, usługi w zakresie ubezpieczeń, prowadzenie analiz finansowych, ekspertyzy dla celów finansowych, informacja finansowa, ekspertyzy i wyceny dla celów podatkowych, usługi powiernicze, sporządzanie i publikowanie raportów i ocen ekonomiczno-finansowych przedsiębiorstw, opracowanie i publikowanie raportów w sprawach zobowiązań finansowych osób fizycznych i przedsiębiorstw wobec banków i instytucji finansowych, inwestycje kapitałowe, deponowanie walorów, zarządzanie finansami, przyjmowanie wkładów oszczędnościowych i lokat terminowych, maklerstwo giełdowe, pośrednictwo giełdowe, agencje finansowe, agencje ściągania wierzytelności, **37** usługi budowlane, budowa domów wielo- oraz jednorodzinnych, usługi budowlane dotyczące infrastruktury technicznej, prace remontowe, prace konserwacyjne, prace wykończeniowe, usługi budowlane instalacyjne, usługi informacji oraz nadzoru budowlanego, instalowanie i naprawa urządzeń klimatyzacyjnych, instalowanie i naprawa urządzeń elektrycznych, tynkowanie, malowanie, uszczelnianie budynków, zabezpieczanie budynków przed wilgocią, asfaltowanie, układanie nawierzchni dróg, instalowanie i naprawa urządzeń przeciwwłamaniowych, usługi generalnego wykonawcy i inwestora zastępczego robót budowlanych, **39** organizowanie turystyki krajowej i zagranicznej, dostarczanie towarów, organizowanie podróży, organizowanie wycieczek, organizowanie wycieczek morskich, usługi osób towarzyszących podróżnym, przewóz bagaży, rezerwacja miejsc na podróż, wypożyczanie samochodów, wypożyczanie łodzi, wypożyczanie samochodów wycieczkowych, wypożyczanie skafandrów dla nurków, rejsy statkami wycieczkowymi, zwiedzanie turystyczne, agencje turystyczne, rezerwowanie miejsc na wycieczki turystyczne, usługi transportowe, transport towarowy i pasażerski, przewóz osób, usługi kurierskie, pakowanie towarów i produktów, przewożenie i dostarczanie towarów, dostarczanie przesyłek, czarterowanie, dzierżawa lub wynajem środków transportu, pojazdów samochodowych i innych środków transportu, magazynowanie, zarządzanie i administrowanie parkingami, wynajem miejsc parkingowych i parkingów, garaży, powierzchni magazynowych, hal do składowania, gruntów lub terenów do składowania, podnajmowanie lub wynajmowanie miejsc do parkowania i postoju, **41** usługi dotyczące organizowania szkoleń o tematyce finansowo-ekonomicznej i prawniczej, edukacja, kształcenie praktyczne, informacja o edukacji, doskonalenie zawodowe, publikowanie tekstów i książek ekonomicznych i prawniczych, publikacje elektroniczne on-line książek i periodyków o tematyce ekonomicznej i prawniczej, obsługa oraz udostępnianie publikacji elektronicznych on-line, komputerowe przygotowanie materiałów do publikacji, organizowanie i obsługa konferencji, kongresów, seminariów, sympozjów, zjazdów, usługi rozrywkowe, usługi sportowe, usługi artystyczne, usługi artystów teatralnych, usługi konferansjerów, usługi impresariów, usługi animatorów, organizowanie i obsługa imprez artystycznych, imprezy rozrywkowe i okolicznościowe, imprezy integracyjne, organizowanie imprez rozrywkowych, okolicznościowych i integracyjnych, usługi związane z organizacją wypoczynku, usługi wypożyczania sprzętu rozrywkowego w postaci bu-

dowli pneumatycznych, wypożyczanie sprzętu do nurkowania, organizowanie konkursów o charakterze edukacyjnym i rozrywkowym, informacja o imprezach rozrywkowych, organizowanie obozów sportowych, obsługa pól golfowych, obsługa urządzeń sportowych, obsługa urządzeń rozrywkowych, organizowanie przyjęć w dziedzinie rozrywki, parki rozrywki, udostępnianie sprzętu do karaoke, wynajmowanie terenów o przeznaczeniu sportowym i rozrywkowym, wynajmowanie kortów tenisowych, wypożyczanie dekoracji, **42** usługi projektowania budynków, architektura krajobrazu, projektowanie terenów zielonych, zieleńców i parków, usługi polegające na projektowaniu wzornictwa przemysłowego, usługi polegające na aranżacji wystroju wnętrz i dekorowania wnętrz, usługi doradztwa budowlanego, badania, opinie, ekspertyzy i analizy techniczne w zakresie budownictwa, pomiary gruntu, badania, ekspertyzy i pomiary geologiczne, pomiary inwentaryzacyjne budowlane, usługi doradztwa w zakresie ochrony środowiska, usługi opracowywania projektów technicznych związanych z ochroną środowiska, usługi w zakresie planowania urbanistycznego, **43** usługi restauracyjne i usługi gastronomiczne, catering i obsługa przyjęć, usługi barowe, bary szybkiej obsługi, usługi związane z przygotowaniem dań (żywności i napojów) na zamówienie oraz ich dostawa, **44** usługi medyczne, pielęgniarstwo i dentystyczne, usługi w zakresie opieki zdrowotnej, usługi weterynaryjne, usługi w zakresie higieny i urody dla ludzi i zwierząt.

(111) **268109** (220) 2012 07 04 (210) 402534  
 (151) 2014 04 03 (441) 2012 10 08  
 (732) OPPENHEIM KRZYSZTOF, OPPENHEIM RENATA OPPENHEIM  
 PUBLIC RELATIONS SPÓŁKA CYWILNA, Warszawa, PL.

(540) Boża Krówka Mieszkaniówka

(510), (511) **35** usługi doradztwa w zakresie prowadzenia działalności gospodarczej finansowej, usługi dotyczące zarządzania działalnością gospodarczą finansową, usługi doradztwa w zakresie organizowania i zarządzania działalnością gospodarczą finansową, usługi doradztwa specjalistycznego w sprawach działalności gospodarczej finansowej, usługi agencji public relations, usługi w zakresie kreowania wizerunku towaru, usługi, firmy, usługi marketingowe, usługi pozyskiwania i udostępniania informacji o działalności gospodarczej finansowej, usługi doradztwa w zakresie zarządzania personalnego, doradztwo podatkowe, usługi księgowości i rachunkowości, ekspertyzy w działalności gospodarczej, promocja sprzedaży, reklama za pośrednictwem sieci komputerowych, publikowanie tekstów reklamowych, reklama radiowa i telewizyjna, organizowanie targów i wystaw celach handlowych i reklamowych, rozpowszechnianie ogłoszeń i materiałów reklamowych, badania rynku, badanie opinii publicznej, usługi w zakresie marketingu i prezentacji, pokazy towarów i prezentowanie usług w celach handlowych i reklamowych, promocja sprzedaży, publikowanie tekstów reklamowych, rozpowszechnianie materiałów reklamowych, wynajmowanie miejsc na umieszczanie ogłoszeń lub reklam, uaktualnianie materiałów reklamowych, zarządzanie zbiorami informatycznymi, pozyskiwanie oraz systematyzowanie danych dla komputerowych baz danych, sortowanie danych w bazach danych, komputerowe zarządzanie plikami, powielanie dokumentów, wycena działalności gospodarczej, audyt, pozyskiwanie informacji o działalności gospodarczej, prognozy ekonomiczne, weryfikacja rachunków, **36** usługi agencji pośrednictwa w handlu i wynajmu nieruchomości, usługi doradztwa w sprawach finansowych oraz ubezpieczeniowych, usługi inwestycyjne ze środków własnych i powierzonych dotyczące nieruchomości, pozyskiwanie środków finansowych, wynajmowanie i dzierżawa majątku nieruchomego i ruchomego, administrowanie i zarządzanie nieruchomościami, sporządzanie umów najmu, usługi w zakresie wyceny nieruchomości, wynajmowanie powierzchni biurowych, działalność finansowa, usługi w zakresie operacji finansowych, doradztwo finansowe, sprzedaż hurtowa i detaliczna papierów wartościowych, nieruchomości z rynku wtórnego i pierwotnego, sprzedaż za pośrednictwem Internetu papierów wartościowych, nieruchomości z rynku wtórnego i pierwotnego, pośrednictwo w kupnie i sprzedaży nieruchomości oraz gruntów, udzielanie kredytów inwestycyjnych, konsumpcyjnych i hipotecznych, finansowanie sprzedaży ratalnej w tym udzielanie kredytów w zakresie sprzedaży ratalnej, obsługa transakcji finansowych dotyczących kredytów inwestycyjnych, konsumpcyjnych i hipotecznych, zarządzanie finansami, zarządzanie majątkiem ruchomym i nieruchomym, prowadzenie rachunków finansowych, prowadzenie rozliczeń pieniężnych, usługi leasingowe, pośrednictwo w transakcjach finansowych inwestycyjnych, konsumpcyjnych i hipotecznych, usługi inwestycyjne ze środków własnych i powierzonych, usługi w zakresie

ubezpieczeń, prowadzenie analiz finansowych, ekspertyzy dla celów finansowych, informacja finansowa, ekspertyzy i wyceny dla celów podatkowych, usługi powiernicze, sporządzanie i publikowanie raportów i ocen ekonomiczno-finansowych przedsiębiorstw, opracowanie i publikowanie raportów w sprawach zobowiązań finansowych osób fizycznych i przedsiębiorstw wobec banków i instytucji finansowych, inwestycje kapitałowe, deponowanie walorów, zarządzanie finansami, przyjmowanie wkładów oszczędnościowych i lokat terminowych, maklerstwo giełdowe, pośrednictwo giełdowe, agencje finansowe, agencje ściągania wierzytelności, **37** usługi budowlane, budowa domów wielo oraz jednorodzinnych, usługi budowlane dotyczące infrastruktury technicznej, prace remontowe, prace konserwacyjne, prace wykończeniowe, usługi budowlane instalacyjne i lokat terminowych oraz nadzoru budowlanego, instalowanie i naprawa urządzeń klimatyzacyjnych, instalowanie i naprawa urządzeń elektrycznych, tynkowanie, malowanie, uszczelnianie budynków, zabezpieczanie budynków przed wilgocią, asfaltowanie, układanie nawierzchni dróg, instalowanie i naprawa urządzeń przeciwwłamaniowych, usługi generalnego wykonawcy i inwestora zastępczego robót budowlanych.

(111) **268110** (220) 2012 07 04 (210) 402535  
 (151) 2014 04 03 (441) 2012 10 08  
 (732) OPPENHEIM KRZYSZTOF, OPPENHEIM RENATA OPPENHEIM  
 PUBLIC RELATIONS SPÓŁKA CYWILNA, Warszawa, PL.  
 (540)



Kolor znaku: czarny, biały, czerwony

(531) 3.13.1, 3.13.9, 3.13.24, 7.1.24, 26.1.2, 27.5.1, 29.1.13

(510), (511) **35** usługi doradztwa w zakresie prowadzenia działalności gospodarczej finansowej, usługi dotyczące zarządzania działalnością gospodarczą finansową, usługi doradztwa w zakresie organizowania i zarządzania działalnością gospodarczą finansową, usługi doradztwa specjalistycznego w sprawach działalności gospodarczej finansowej, usługi agencji public relations, usługi w zakresie kreowania wizerunku towaru, usługi, firmy, usługi marketingowe, usługi pozyskiwania i udostępniania informacji o działalności gospodarczej finansowej, usługi doradztwa w zakresie zarządzania personalnego, doradztwo podatkowe, usługi księgowości i rachunkowości, ekspertyzy w działalności gospodarczej, promocja sprzedaży, reklama za pośrednictwem sieci komputerowych, publikowanie tekstów reklamowych, reklama radiowa i telewizyjna, organizowanie targów i wystaw celach handlowych i reklamowych, rozpowszechnianie ogłoszeń i materiałów reklamowych, badania rynku, badanie opinii publicznej, usługi w zakresie marketingu i prezentacji, pokazy towarów i prezentowanie usług w celach handlowych i reklamowych, promocja sprzedaży, publikowanie tekstów reklamowych, rozpowszechnianie materiałów reklamowych, wynajmowanie miejsc na umieszczanie ogłoszeń lub reklam, uaktualnianie materiałów reklamowych, zarządzanie zbiorami informatycznymi, pozyskiwanie oraz systematyzowanie danych dla komputerowych baz danych, sortowanie danych w bazach danych, komputerowe zarządzanie plikami, powielanie dokumentów, wycena działalności gospodarczej, audyt, pozyskiwanie informacji o działalności gospodarczej, prognozy ekonomiczne, weryfikacja rachunków, **36** usługi agencji pośrednictwa w handlu i wynajmu nieruchomości, usługi doradztwa w sprawach finansowych oraz ubezpieczeniowych, usługi inwestycyjne ze środków własnych i powierzonych dotyczące nieruchomości, pozyskiwanie środków finansowych, wynajmowanie i dzierżawa majątku nieruchomego i ruchomego, administrowanie i zarządzanie nieruchomościami, sporządzanie umów najmu, usługi w zakresie wyceny nieruchomości, wynajmowanie powierzchni biurowych, działalność finansowa, usługi w zakresie

operacji finansowych, doradztwo finansowe, sprzedaż hurtowa i detaliczna papierów wartościowych, nieruchomości z rynku wtórnego i pierwotnego, sprzedaż za pośrednictwem Internetu papierów wartościowych, nieruchomości z rynku wtórnego i pierwotnego, pośrednictwo w kupnie i sprzedaży nieruchomości oraz gruntów, udzielanie kredytów inwestycyjnych, konsumpcyjnych i hipotecznych, finansowanie sprzedaży ratalnej w tym udzielanie kredytów w zakresie sprzedaży ratalnej, obsługa transakcji finansowych dotyczących kredytów inwestycyjnych, konsumpcyjnych i hipotecznych, zarządzanie finansami, zarządzanie majątkiem ruchomym i nieruchomym, prowadzenie rachunków finansowych, prowadzenie rozliczeń pieniężnych, usługi leasingowe, pośrednictwo w transakcjach finansowych inwestycyjnych, konsumpcyjnych i hipotecznych, usługi inwestycyjne ze środków własnych i powierzonych, usługi w zakresie ubezpieczeń, prowadzenie analiz finansowych, ekspertyzy dla celów finansowych, informacja finansowa, ekspertyzy i wyceny dla celów podatkowych, usługi powiernicze, sporządzanie i publikowanie raportów i ocen ekonomiczno-finansowych przedsiębiorstw, opracowanie i publikowanie raportów w sprawach zobowiązań finansowych osób fizycznych i przedsiębiorstw wobec banków i instytucji finansowych, inwestycje kapitałowe, deponowanie walorów, zarządzanie finansami, przyjmowanie wkładów oszczędnościowych i lokat terminowych, maklerstwo giełdowe, pośrednictwo giełdowe, agencje finansowe, agencje ściągania wierzytelności, **37** usługi budowlane, budowa domów wiele oraz jednorodzinnych, usługi budowlane dotyczące infrastruktury technicznej, prace remontowe, prace konserwacyjne, prace wykończeniowe, usługi budowlane instalacyjne, usługi informacji oraz nadzoru budowlanego, instalowanie i naprawa urządzeń klimatyzacyjnych, instalowanie i naprawa urządzeń elektrycznych, tynkowanie, malowanie, uszczelnianie budynków, zabezpieczanie budynków przed wilgocią, asfaltowanie, układanie nawierzchni dróg, instalowanie i naprawa urządzeń przeciwwłamaniowych, usługi generalnego wykonawcy i inwestora zastępczego robót budowlanych.

(111) **268111** (220) 2012 07 04 (210) 402536  
 (151) 2014 04 03 (441) 2012 10 08  
 (732) OPPENHEIM KRZYSZTOF, OPPENHEIM RENATA OPPENHEIM  
 PUBLIC RELATIONS SPÓŁKA CYWILNA, Warszawa, PL.  
 (540)

ULEPSZONA HIPOTEKA ODWRÓCONA



Kolor znaku: czarny, biały, czerwony  
 (531) 3.13.1, 3.13.9, 3.13.24, 7.1.24, 26.1.2, 27.5.1, 29.1.13  
 (510), (511) **35** usługi doradztwa w zakresie prowadzenia działalności gospodarczej finansowej, usługi dotyczące zarządzania działalnością gospodarczą finansową, usługi doradztwa w zakresie organizowania i zarządzania działalnością gospodarczą finansową, usługi doradztwa specjalistycznego w sprawach działalności gospodarczej finansowej, usługi agencji public relations, usługi w zakresie kreowania wizerunku towaru, usługi, firmy, usługi marketingowe, usługi pozyskiwania i udostępniania informacji o działalności gospodarczej finansowej, usługi doradztwa w zakresie zarządzania personalnego, doradztwo podatkowe, usługi księgowości i rachunkowości, ekspertyzy w działalności gospodarczej, promocja sprzedaży, reklama za pośrednictwem sieci komputerowych, publikowanie tekstów reklamowych, reklama radiowa i telewizyjna, organizowanie targów i wystaw celach handlowych i reklamowych, rozpowszechnianie ogłoszeń i materiałów reklamowych, badania rynku, badanie opinii publicznej, usługi w zakresie marketingu i prezentacji, pokazy towarów i prezentowanie usług w celach handlowych i reklamowych, promocja sprzedaży, publikowanie tekstów reklamowych, rozpowszechnianie materiałów reklamowych, wynajmowanie miejsc na umieszczanie ogłoszeń lub reklam, uaktualnianie materiałów reklamowych, zarządzanie zbiorami informatycznymi, pozyskiwanie oraz systematyzowanie danych dla komputerowych baz danych, sortowanie danych w bazach da-

nych, komputerowe zarządzanie plikami, powielanie dokumentów, wycena działalności gospodarczej, audyt, pozyskiwanie informacji o działalności gospodarczej, prognozy ekonomiczne, weryfikacja rachunków, **36** usługi agencji pośrednictwa w handlu i wynajmu nieruchomości, usługi doradztwa w sprawach finansowych oraz ubezpieczeniowych, usługi inwestycyjne ze środków własnych i powierzonych dotyczące nieruchomości, pozyskiwanie środków finansowych, wynajmowanie i dzierżawa majątku nieruchomości z rynku wtórnego i pierwotnego, sprzedaż za pośrednictwem Internetu papierów wartościowych, nieruchomości z rynku wtórnego i pierwotnego, pośrednictwo w kupnie i sprzedaży nieruchomości oraz gruntów, udzielanie kredytów inwestycyjnych, konsumpcyjnych i hipotecznych, finansowanie sprzedaży ratalnej w tym udzielanie kredytów w zakresie sprzedaży ratalnej, obsługa transakcji finansowych dotyczących kredytów inwestycyjnych, konsumpcyjnych i hipotecznych, zarządzanie finansami, zarządzanie majątkiem ruchomym i nieruchomym, prowadzenie rachunków finansowych, prowadzenie rozliczeń pieniężnych, usługi leasingowe, pośrednictwo w transakcjach finansowych inwestycyjnych, konsumpcyjnych i hipotecznych, usługi inwestycyjne ze środków własnych i powierzonych, usługi w zakresie ubezpieczeń, prowadzenie analiz finansowych, ekspertyzy dla celów finansowych, informacja finansowa, ekspertyzy i wyceny dla celów podatkowych, usługi powiernicze, sporządzanie i publikowanie raportów i ocen ekonomiczno-finansowych przedsiębiorstw, opracowanie i publikowanie raportów w sprawach zobowiązań finansowych osób fizycznych i przedsiębiorstw wobec banków i instytucji finansowych, inwestycje kapitałowe, deponowanie walorów, zarządzanie finansami, przyjmowanie wkładów oszczędnościowych i lokat terminowych, maklerstwo giełdowe, pośrednictwo giełdowe, agencje finansowe, agencje ściągania wierzytelności, **37** usługi budowlane, budowa domów wiele oraz jednorodzinnych, usługi budowlane dotyczące infrastruktury technicznej, prace remontowe, prace konserwacyjne, prace wykończeniowe, usługi budowlane instalacyjne, usługi informacji oraz nadzoru budowlanego, instalowanie i naprawa urządzeń klimatyzacyjnych, instalowanie i naprawa urządzeń elektrycznych, tynkowanie, malowanie, uszczelnianie budynków, zabezpieczanie budynków przed wilgocią, asfaltowanie, układanie nawierzchni dróg, instalowanie i naprawa urządzeń przeciwwłamaniowych, usługi generalnego wykonawcy i inwestora zastępczego robót budowlanych.

(111) **268112** (220) 2012 07 04 (210) 402537  
 (151) 2014 04 03 (441) 2012 10 08  
 (732) OPPENHEIM KRZYSZTOF, OPPENHEIM RENATA OPPENHEIM  
 PUBLIC RELATIONS SPÓŁKA CYWILNA, Warszawa, PL.  
 (540)

ZRÓB SOBIE OSIEDLE



Kolor znaku: czarny, biały, czerwony  
 (531) 1.3.2, 1.15.11, 3.13.1, 3.13.9, 3.13.24, 5.1.4, 7.1.24, 27.5.1, 29.1.13  
 (510), (511) **35** usługi doradztwa w zakresie prowadzenia działalności gospodarczej finansowej, usługi dotyczące zarządzania działalnością gospodarczą finansową, usługi doradztwa w zakresie organizowania i zarządzania działalnością gospodarczą finansową, usługi doradztwa specjalistycznego w sprawach działalności gospodarczej finansowej, usługi agencji public relations, usługi w zakresie kreowania wizerunku towaru, usługi, firmy, usługi marketingowe, usługi pozyskiwania

i udostępniania informacji o działalności gospodarczej finansowej, usługi doradztwa w zakresie zarządzania personalnego, doradztwo podatkowe, usługi księgowości i rachunkowości, ekspertyzy w działalności gospodarczej, promocja sprzedaży, reklama za pośrednictwem sieci komputerowych, publikowanie tekstów reklamowych, reklama radiowa i telewizyjna, organizowanie targów i wystaw celach handlowych i reklamowych, rozpowszechnianie ogłoszeń i materiałów reklamowych, badania rynku, badanie opinii publicznej, usługi w zakresie marketingu i prezentacji, pokazy towarów i prezentowanie usług w celach handlowych i reklamowych, promocja sprzedaży, publikowanie tekstów reklamowych, rozpowszechnianie materiałów reklamowych, wynajmowanie miejsc na umieszczanie ogłoszeń lub reklam, uaktualnianie materiałów reklamowych, zarządzanie zbiorami informatycznymi, pozyskiwanie oraz systematyzowanie danych dla komputerowych baz danych, sortowanie danych w bazach danych, komputerowe zarządzanie plikami, powielanie dokumentów, wycena działalności gospodarczej, audyt, pozyskiwanie informacji o działalności gospodarczej, prognozy ekonomiczne, weryfikacja rachunków, **36** usługi agencji pośrednictwa w handlu i wynajmu nieruchomości, usługi doradztwa w sprawach finansowych oraz ubezpieczeniowych, usługi inwestycyjne ze środków własnych i powierzonych dotyczące nieruchomości, pozyskiwanie środków finansowych, wynajmowanie i dzierżawa majątku nieruchomego i ruchomego, administrowanie i zarządzanie nieruchomościami, sporządzanie umów najmu, usługi w zakresie wyceny nieruchomości, wynajmowanie powierzchni biurowych, działalność finansowa, usługi w zakresie operacji finansowych, doradztwo finansowe, sprzedaż hurtowa i detaliczna papierów wartościowych, nieruchomości z ryku wtórnego i pierwotnego, sprzedaż za pośrednictwem Internetu papierów wartościowych, nieruchomości z ryku wtórnego i pierwotnego, pośrednictwo w kupnie i sprzedaży nieruchomości oraz gruntów, udzielanie kredytów inwestycyjnych, konsumpcyjnych i hipotecznych, finansowanie sprzedaży ratalnej w tym udzielanie kredytów w zakresie sprzedaży ratalnej, obsługa transakcji finansowych dotyczących kredytów inwestycyjnych, konsumpcyjnych i hipotecznych, zarządzanie finansami, zarządzanie majątkiem ruchomym i nieruchomym, prowadzenie rachunków finansowych, prowadzenie rozliczeń pieniężnych, usługi leasingowe, pośrednictwo w transakcjach finansowych inwestycyjnych, konsumpcyjnych i hipotecznych, usługi inwestycyjne ze środków własnych i powierzonych, usługi w zakresie ubezpieczeń, prowadzenie analiz finansowych, ekspertyzy dla celów finansowych, informacja finansowa, ekspertyzy i wyceny dla celów podatkowych, usługi powiernicze, sporządzanie i publikowanie raportów i ocen ekonomiczno-finansowych przedsiębiorstw, opracowanie i publikowanie raportów w sprawach zobowiązań finansowych osób fizycznych i przedsiębiorstw wobec banków i instytucji finansowych, inwestycje kapitałowe, deponowanie walorów, zarządzanie finansami, przyjmowanie wkładów oszczędnościowych i lokat terminowych, maklerstwo giełdowe, pośrednictwo giełdowe, agencje finansowe, agencje ściągania wierzytelności, **37** usługi budowlane, budowa domów wielo oraz jednorodzinnych, usługi budowlane dotyczące infrastruktury technicznej, prace remontowe, prace konserwacyjne, prace wykończeniowe, usługi budowlane instalacyjne, usługi informacji oraz nadzoru budowlanego, instalowanie i naprawa urządzeń klimatyzacyjnych, instalowanie i naprawa urządzeń elektrycznych, tynkowanie, malowanie, uszczelnianie budynków, zabezpieczanie budynków przed wilgocią, asfaltowanie, układanie nawierzchni dróg, instalowanie i naprawa urządzeń przeciwwłamaniowych, usługi generalnego wykonawcy i inwestora zastępczego robót budowlanych.

(111) **268113** (220) 2012 08 30 (210) 404364  
 (151) 2014 03 10 (441) 2012 12 03  
 (732) PASSA SPÓŁKA Z OGRANICZONĄ ODPOWIEDZIALNOŚCIĄ  
 SPÓŁKA KOMANDYTOWA, Łańcut, PL.  
 (540)



Kolor znaku: czerwony, biały, zielony  
 (531) 18.1.19, 24.15.13, 26.1.16, 27.5.1, 29.1.13

(510), (511) **35** badania rynku; doradztwo w zakresie prowadzenia działalności handlowej i logistyki; zarządzanie w zakresie zamówień w handlu; informacja handlowa dla przedsiębiorców; pozyskiwanie informacji o działalności handlowej; prowadzenie negocjacji handlowych na rzecz osób trzecich; organizacja handlowych sieci franszyzowych na rzecz osób trzecich.

(111) **268114** (220) 2012 09 11 (210) 404688  
 (151) 2014 03 17 (441) 2012 12 17  
 (732) ŻUCZEK STANISŁAW ŻRÓDEŁKO, Rzeszów, PL.

(540) ŻRÓDEŁKO

(510), (511) **35** sprzedaż detaliczna i hurtowa paliw stałych, ciekłych, gazowych do pojazdów oraz produktów pochodnych na stacjach paliw, pośrednictwo w zawieraniu umów kupna sprzedaży paliw stałych, ciekłych, gazowych oraz produktów pochodnych, zarządzanie w zakresie zamówień handlowych, reklama, rozpowszechnianie ogłoszeń reklamowych, prezentowanie produktów i usług w mediach dla celów sprzedaży, reklama towarów i usług w Internecie, rozpowszechnianie ogłoszeń reklamowych, publikowanie tekstów reklamowych, usługi związane z reklamą przedsiębiorstw transportowych oraz stacji paliw, usługi sprzedaży artykułów spożywczych, napojów alkoholowych, **37** usługi związane z konserwacją i naprawami pojazdów oraz innych obiektów związanych z transportem ludzi lub towarów, obsługa pojazdów, stacje obsługi samochodów; usługi stacji paliw; mycie pojazdów, konserwacja, pielęgnacja i polerowanie pojazdów, **39** dystrybucja paliw stałych, ciekłych i gazowych, usługi związane z transportem osób, usługi kierowcy w zakresie przewozu i transportu osób, transport lądowy pasażerski, przewóz osób, usługi związane z wynajmem środków transportowych, wynajmowanie miejsc parkingowych, prowadzenie parkingów, wypożyczanie pojazdów, holowanie pojazdów, wypożyczanie ciężarówek, **43** usługi gastronomiczne, usługi barów szybkiej obsługi (snack-bary), bufetów, restauracji, stołówek, punktów oraz placówek gastronomicznych, obsługa gastronomiczna z własnym zapleczem, produktami i transportem, przygotowywanie i podawanie dań i napojów, usługi zaopatrzenia w żywność i napoje, **45** usługi w zakresie licencjonowania własności intelektualnej, usługi w zakresie franczyzy na korzystanie z własności intelektualnej.

(111) **268115** (220) 2012 10 16 (210) 405856  
 (151) 2014 03 19 (441) 2013 02 04  
 (732) CENTRUM ŁACINA SPÓŁKA Z OGRANICZONĄ  
 ODPOWIEDZIALNOŚCIĄ, Warszawa, PL.

(540) posnania

(510), (511) **35** usługi menedżerskie, prowadzenie interesów osób trzecich, usługi reklamowe, usługi badania rynku, w tym rynku nieruchomości, promocja inwestycji w zakresie nieruchomości, w tym centrów handlowych, usługowych, hotelowych i rozrywkowych, administrowanie i zarządzanie przedsiębiorstwami handlowymi, kompleksowa oferta różnorodnych towarów umożliwiająca nabywcom rozpoznanie i zakup tych towarów w sklepach i hurtowniach branży chemicznej, fotograficznej, ogrodniczej, rolniczej, perfumeryjnej, drogerijnej, kosmetycznej, oświetleniowej, farmaceutycznej, medycznej, technicznej, stolarskiej, metalowej, budowlanej, elektrycznej, hydraulicznej, myśliwskiej, wędkarskiej, sportowej, papierniczej, księgarskiej, pamiątkarskiej, artykułów gospodarstwa domowego, komputerowej, ortopedycznej, turystycznej, obuwniczej, zegarmistrzowskiej, muzycznej, meblarskiej, przetwórstwa tworzyw sztucznych, skórzanej, odzieżowej, szcnotkarskiej, tekstylnej, włókienniczej, zabawkarskiej, alkoholowej, zoologicznej, tytoniowej, spożywczej w tym mięsnej, rybnej, drobiarskiej, warzywniczej, mleczarskiej, cukierniczej, delikatesowej oraz w sklepach wielobranżowych, supermarketach i galeriach handlowych o asortymentach z tych branż, promocja sprzedaży dla osób trzecich, usługi w zakresie organizowania wystaw dzieł sztuki w celach aukcyjnych, aukcji, wernisaży, pokazy towarów, zarządzanie kolekcjami sztuki, zgrupowanie na rzecz osób trzecich różnych towarów pozwalające nabywcy wygodnie je oglądać i kupować w dużym sklepie wielobranżowym, galerii handlowej i supermarkecie, administrowanie i zarządzanie miejscami wystawowymi dotyczącymi handlu i/lub reklamy, dobór personelu za pomocą testów, doradztwo w zakresie organizowania i zarządzania inwestycjami budowlanymi, usługi deweloperskie w formie doradztwa dotyczącego organizowania i zarządzania przedsiębior-

stwami budowlanymi oraz dostarczanie informacji o działalności gospodarczej w zakresie budownictwa, **36** ubezpieczenia, analizy finansowe, doradztwo w sprawach finansowych, operacje i usługi finansowe, sprzedaż na kredyt, administrowanie i zarządzanie nieruchomościami, w tym kompleksami handlowymi, usługowymi, hotelowymi i rozrywkowymi, leasing nieruchomości, wydzierżawianie i wynajmowanie nieruchomości, pośrednictwo w najmie i handlu nieruchomościami, prowadzenie punktów wykonujących operacje bankowe, prowadzenie punktów wyceny biżuterii, prowadzenie zbiorów na cele dobroczynne, emisja i obsługa bonów wartościowych i kart kredytowych, usługi wyceny finansowej, prowadzenie kantorów wymiany walut, prowadzenie rozliczeń finansowych transakcji w tym związanych z najmem, kupnem lub sprzedażą nieruchomości, sponsorowanie finansowe, wycena dzieł sztuki, przyjmowanie przedmiotów w depozyt, wycena nieruchomości, usługi doradztwa w zakresie inwestycji, inwestycje kapitałowe, inwestycje na rynku nieruchomości, usługi developerskie: tworzenie i pozyskiwanie kapitałów, pośredniczenie w pozyskiwaniu nieruchomości pod inwestycje budowlane, pośredniczenie w zawieraniu umów sprzedaży i wynajmu nieruchomości, powierzchni mieszkalnej, powierzchni handlowej i usługowej, zarządzanie i administrowanie budynkami mieszkalnymi i biurowymi, ściąganie czynszów dotyczących budynków mieszkalnych i biurowych, wynajem i pośrednictwo w wynajmie nieruchomości mieszkalnych i biurowych, usługi w zakresie administrowania i wynajmu pomieszczeń handlowych, identyfikacja dzieł sztuki, zarządzanie inwestycjami; **37** usługi budowlane w tym budowa nowych obiektów, wyposażanie w instalacje budowlane, przebudowy, remonty, montaż i naprawy budynków i budowli, usługi instalacyjne hydrauliczne, elektryczne i wentylacyjne, naprawa i czyszczenie pojazdów w stacjach obsługi, informowanie o materiałach budowlanych, sprzątanie budynków, prowadzenie punktów usług pralniczych, instalowanie, konserwacja i naprawy komputerów, budowanie pawilonów handlowych i sklepów, budowa i naprawy obiektów magazynowych, instalacja, konserwacja i naprawy maszyn, montaż rusztowań, mycie okien, instalowanie i naprawy instalacji grzewczych, klimatyzacyjnych i chłodniczych, usługi w zakresie naprawy i wymiany opon samochodowych, instalowanie i naprawy urządzeń przeciwpożarowych i antywłamaniowych, instalowanie i naprawy urządzeń łączności w tym telefonów, wypożyczanie konstrukcji przenośnych, usługi w zakresie nadzoru budowlanego w tym nadzór budowlany w ramach usług deweloperskich, **39** usługi związane z prowadzeniem parkingów samochodowych, dostarczanie towarów, dystrybucja gazet, dystrybucja towarów, wynajmowanie garaży, informacja o składowaniu, informacja o transporcie, wypożyczanie kontenerów magazynowych, wypożyczanie chłodziarek i ład chłodniczych, magazynowanie, wynajmowanie magazynów, pakowanie towarów, pośrednictwo transportowe, wynajmowanie powierzchni w celu sprzedaży samochodów, wynajmowanie garaży i miejsc parkingowych, dostarczanie zgodnie z zamówieniem przedmiotów wyposażenia, mebli i artykułów dekoracyjnych do wnętrz mieszkalnych, biur i pomieszczeń handlowych, **41** usługi związane z prowadzeniem klubów fitness, klubów gier komputerowych, kręgielni, sal kinowych, informowanie o imprezach rozrywkowych i o rekreacji, organizowanie i prowadzenie konferencji, organizowanie konkursów i loterii, organizowanie zabaw i zawodów sportowych, wypożyczanie nagrań filmowych i dźwiękowych, organizowanie występów cyrkowych, usługi związane z organizowaniem i prowadzeniem dyskotek, organizowanie festiwali sztuki w tym festiwali filmowych, prowadzenie klubów rozrywkowych i sportowych, organizowanie konkursów edukacyjnych i rozrywkowych, usługi w zakresie lunaparków, usługi w zakresie kultury fizycznej, organizowanie konkursów piękności, usługi impresaryjne, organizowanie wystaw w celach kulturalnych i edukacyjnych, muzea, parki rozrywki, planowanie przyjęć w zakresie ich części rozrywkowej, przedstawienia teatralne, rezerwacja miejsc na widowiska, pokazy treningu, tresura zwierząt, informacja o wypoczynku, usługi związane z organizacją wypoczynku, wypożyczanie sprzętu sportowego, filmowanie, reportaże fotograficzne, **42** usługi w zakresie budowy i analiz systemów komputerowych, usługi w zakresie badania i udoskonalania nowych produktów, dekoracja wnętrz, odpłatne udostępnianie komputerowych baz danych, wypożyczanie komputerów, konserwacja oprogramowania komputerów, usługi w zakresie grafiki artystycznej, projektowanie architektoniczne i budowlane, dekorowanie i projektowanie wnętrz mieszkalnych, biur i pomieszczeń handlowych, nadzór wykonawczy w zakresie projektowania architektonicznego i budowlanego, usługi

w zakresie planowania urbanistycznego w tym projektowanie, realizacja i nadzór wykonawczy projektów z tego zakresu, **43** dostarczenie potraw i napojów, usługi związane z prowadzeniem barów, restauracji, kafeterii, fast-foodów, załatwianie formalności związanych z tymczasowym zakwaterowaniem, wypożyczanie konstrukcji przenośnych, opieka nad dziećmi, **44** projektowanie i urządzenie przestrzeni wokół budynków mieszkalnych, biurowych i handlowych, usługi w zakresie prowadzenia salonów fryzjerskich, kosmetycznych i manicure, **45** usługi w zakresie ochrony budynków mieszkalnych i biurowych, ochrona mienia, opieka prawna, obsługa prawna inwestycji budowlanych, wynajmu, sprzedaży i pośrednictwa w handlu nieruchomościami.

(111) **268116** (220) 2012 11 08 (210) 406692  
 (151) 2014 05 20 (441) 2013 02 18  
 (732) TERRANO SPÓŁKA Z OGRANICZONĄ  
 ODPOWIEDZIALNOŚCIĄ, Poznań, PL.  
 (540)



Kolor znaku: czarny, pomarańczowy, biały

(531) 26.4.2, 27.5.1, 29.1.13  
 (510), (511) **35** usługi sprzedaży detalicznej, hurtowej, internetowej, katalogowej, wysyłkowej oraz poprzez ofertę bezpośrednią następujących towarów: płytki ceramiczne, glazura i terakota, zarządzanie przedsiębiorstwami handlowymi, centrami handlowymi, punktami usługowymi, sklepami-detalicznymi, hurtowymi, internetowymi, usługi w zakresie pośrednictwa handlowego polegające na kojarzeniu partnerów handlowych, usługi agencji importowo-eksportowych, usługi w zakresie dekoracji wystaw i witryn sklepowych, pokazy towarów, handlowe wystawy oraz targi, usługi doradztwa handlowego i reklamowego na rzecz osób trzecich w zakresie wyboru i doboru produktów, usługi doradcze w zakresie franchisingu, zarządzanie przedsiębiorstwami franchisingowymi; doradztwo w zakresie organizowania i zarządzania działalnością gospodarczą, usługi w zakresie design-managementu.

(111) **268117** (220) 2012 12 24 (210) 408695  
 (151) 2014 03 27 (441) 2013 04 15  
 (732) PRZEDSIĘBIORSTWO PRODUKCYJNO-HANDLOWO-  
 USŁUGOWE SPECJAŁ SPÓŁKA Z OGRANICZONĄ  
 ODPOWIEDZIALNOŚCIĄ, Rzeszów, PL.  
 (540)



Kolor znaku: czerwony, jasnoczerwony, ciemnoczerwony, biały, czarny, brązowy

(531) 4.3.3, 25.1.15, 27.5.1, 29.1.15  
 (510), (511) **30** herbata, herbata mrożona, napoje na bazie herbaty, słodczyce na bazie herbaty, **32** napoje bezalkoholowe, **35** usługi sprzedaży: w sklepach, hurtowniach, za pośrednictwem Internetu (sprzedaż on-line) oraz usługi sprzedaży wysyłkowej towarów obejmujących: herbatę, herbatę mrożoną, napoje na bazie herbaty, słodczyce na bazie herbaty, napoje bezalkoholowe, marketing, reklama, reklama internetowa, rozpowszechnianie materiałów reklamowych obejmujących towary takie jak herbata, herbata mrożona, napoje na bazie herbaty, słodczyce na bazie herbaty, napoje bezalkoholowe, organizowanie i współudział w targach, wystawach i pokazach w celach handlowych lub reklamowych.

(111) **268118** (220) 2013 02 13 (210) 410435  
 (151) 2014 05 14 (441) 2013 05 27  
 (732) BARANOWSKI WOJCIECH AVEBMX, Warszawa, PL.  
 (540)



Kolor znaku: niebieski

(531) 27.5.1, 29.1.4

(510), (511) **39** autobusowe usługi transportowe, wypożyczanie bagażników dachowych, organizowanie wycieczek, usługi osób towarzyszących podróżnym, rezerwowanie miejsc na podróże, transport podróży, wypożyczanie pojazdów, przenoszenie bagaży, przewóz bagaży, rezerwacja transportu, transport pasażerski, zwiedzanie turystyczne, **41** informacja o imprezach rozrywkowych, informacja o rekreacji, instruktaże, organizowanie konkursów, organizowanie obozów sportowych, usługi obozów wakacyjnych, organizowanie i prowadzenie warsztatów [szkolenia], organizowanie zawodów sportowych, prowadzenie zajęć fitness, wypożyczanie sprzętu sportowego, udostępnianie ośrodków rekreacji, usługi trenerskie, wynajmowanie obiektów sportowych, wypożyczanie sprzętu sportowego, **43** pensjonaty jako rezerwacja miejsc w pensjonatach, organizowanie obozów wakacyjnych, usługi w zakresie wyposażenia i urządzeń kempingowych.

(111) **268119** (220) 2013 04 15 (210) 413089  
 (151) 2014 03 18 (441) 2013 08 05  
 (732) IT CARD CENTRUM TECHNOLOGII PŁATNICZYCH SPÓŁKA  
 AKCYJNA, Warszawa, PL.

(540) KSPM

(510), (511) **09** karty bankowe wyposażone w magnetyczne nośniki danych; nośniki danych z programami; karty jako nośniki programów zakodowane; nośniki magnetyczne do oprogramowania; wstępnie nagrane nośniki danych do użytku z komputerami; nośniki magnetyczne; karty używane jako nośniki danych kodowane lub magnetyczne; nośniki informacji elektryczne lub elektroniczne; nośniki zapisu czyste w postaci kart; nośniki danych do elektronicznego przetwarzania danych; elektroniczne nośniki danych w postaci kart identyfikacyjnych; nośniki w postaci czipów do odtwarzania danych; urządzenia liczące; maszyny liczące; cyfrowe przyrządy telekomunikacyjne; komputery przenośne; komputery programowalne; komputery do pracy z wieloma terminalami; kasy sklepowe, sprzęt przetwarzający dane i komputery; sprzęt komputerowy; komputery o wysokiej mocy przerobowej; terminale laptopowe i biurkowe komputery osobiste; pamięci komputerowe; karty pamięci jako karty inteligentne; elektroniczne dyski z pamięcią o dostępie bezpośrednim [RAM]; pamięci półprzewodnikowe; elektroniczne chipy pamięciowe; karty pamięci tylko do odczytu [ROM]; jednostki pamięciowe; karty rozszerzenia pamięci; pamięci elektroniczne do komputerów; elektryczne urządzenia pamięci masowej; urządzenia pamięci oprogramowania sprzętowego; kontrolery pamięci do użycia z komputerami; magnetyczne urządzenia pamięciowe; pamięci elektroniczne; czytniki kart pamięci; karty pamięci typu flash; karty pamięci zawierające mikroprocesory; programy kodowane zapisane na kartach; programy komputerowe dotyczące sieci komputerowych; programy komputerowe nagrane; programy komputerowych systemów operacyjnych; programy komputerowe do sterowania urządzeniami telekomunikacyjnymi; programy do przetwarzania zapisane na nośnikach danych; komputerowe programy użytkowe; programy komputerowe do tworzenia sieci; programy komputerowe do przetwarzania danych; nośniki danych wyposażone w programy kontrolujące; programy komputerowe do przetwarzania informacji; programy do drukarek; elektroniczne programy do wybierania połączeń; programy komputerowe zapamiętane w formie cyfrowej; programy komputerowe jako software ładowalny; programy komputerowe do transakcji handlowych; programy komputerowe do użycia w telekomunikacji; wielofunkcyjne bankomaty [ATM]; bankomaty; karty używane jako karty płatnicze kodowane lub magnetycz-

ne; magnetyczne karty kredytowe stosowane do elektronicznego transferu funduszy; karty płatnicze kodowane; karty magnetyczne debetowe; karty kodowane wielofunkcyjne do usług finansowych; karty ze zintegrowanymi czipami elektronicznymi; karty zawierające elektroniczny układ scalony; magnetyczne karty czekowe; terminale komputerowe do celów bankowych, **16** publikacje i materiały drukowane oraz wydawnictwa, w tym książki, czasopisma, gazety, materiały papiernicze i opakowania z papieru i tektury; druki; czasopisma; materiały intrologatorskie; materiały fotograficzne; materiały piśmienne; maszyny do pisania i sprzęt biurowy z wyjątkiem mebli; materiały szkoleniowe i instruktażowe z wyjątkiem aparatów; materiały z tworzyw sztucznych do pakowania nie ujęte w innych klasach; karty uwierzytelniające inne niż odczytywane maszynowo lub magnetyczne; karty kredytowe inne niż kodowane lub magnetyczne; karty kredytowe inne niż kodowane i magnetyczne do użytku w odniesieniu do elektronicznego transferu funduszy; karty debetowe niekodowane magnetycznie; karty przedpłacone do zakupów, kodowane niemagnetycznie; karty do wypłacania gotówki inne niż kodowane lub magnetyczne, **35** zarządzanie w działalności handlowej; administrowanie działalności handlowej; usługi konsultacyjne w zakresie marketingu; usługi badawcze dotyczące marketingu; wynajmowanie wszelkich materiałów promocyjnych i służących do prezentacji marketingowych; doradztwo dotyczące zarządzania marketingowego; prowadzenie badań marketingowych; usługi reklamowe, promocyjne i marketingowe; porady w zakresie działalności gospodarczej dotyczące konsultacji w zakresie zarządzania marketingowego; opracowywanie strategii i pomysłów marketingowych; doradztwo biznesowe w zakresie strategii marketingowej; udostępnianie raportów marketingowych; marketing dotyczący promocji; kampanie marketingowe; reklama i promocja sprzedaży dotyczące towarów i usług oferowanych i zamawianych za pośrednictwem telekomunikacji lub drogą elektroniczną; promocja sprzedaży; reklama, w tym promocja dotycząca sprzedaży artykułów i usług na rzecz osób trzecich za pośrednictwem przesyłania materiałów reklamowych i rozpowszechniania wiadomości reklamowych w sieciach komputerowych; usługi w zakresie badania rynku; doradztwo w zakresie działalności gospodarczej, badania rynku lub informacja o działalności gospodarczej; zarządzanie zbiorami informatycznymi, **36** obsługa kart debetowych; obsługa płatności dokonywanych za pomocą kart kredytowych; obsługa płatności dokonywanych za pomocą kart obciążeniowych; obsługa kart gwarancyjnych do czeków; emisja kart kredytowych i debetowych; transakcje finansowe; transfer elektroniczny kapitału; regulowanie płatności, operacje bankowe; operacje finansowe; operacje walutowe; doradztwo finansowe; doradztwo dotyczące kredytów; usługi w zakresie kont bankowych; usługi związane z rachunkami bankowymi i rachunkami oszczędnościowymi; usługi finansowe związane z kartami bankowymi; usługi informacyjne dotyczące rachunków bankowych; świadczenie usług bankowych; usługi przekazywania pieniędzy za pośrednictwem środków elektronicznych; elektroniczny przekaz środków na rzecz osób trzecich; udostępnianie wielu opcji płatniczych za pośrednictwem terminali elektronicznych obsługiwanych samodzielnie przez klientów i zlokalizowanych w sklepach detalicznych, **38** transmisja informacji przez komputery przyłączone do tej samej sieci telematycznej; transmisja danych przez komputery; łączność poprzez terminale komputerowe; przesyłanie informacji cyfrowych; przesyłanie danych, dźwięków i obrazów drogą satelitarną; przesyłanie informacji; usługi łączności umożliwiającej przesyłanie informacji; przesyłanie informacji drogą on-line; przesyłanie zakodowanych wiadomości i obrazów; przesyłanie danych za pośrednictwem poczty elektronicznej; wypożyczanie urządzeń do przesyłania informacji; usługi łączności telefonicznej; usługi łączności kablowej; telefonia łączności komórkowa; usługi łączności bezprzewodowej; usługi łączności skomputeryzowanej; usługi łączności elektronicznej; usługi łączności elektronicznej dla banków; usługi łączności on-line; udostępnianie raportów dotyczących łączności; wypożyczenie przyrządów łącznościowych; łączność za pośrednictwem światowej sieci komputerowej lub Internetu; usługi łączności satelitarnej; łączność poprzez sieć światłowodów; łączność radiowa.

(111) **268120** (220) 2013 04 17 (210) 413204  
 (151) 2014 07 02 (441) 2013 08 05  
 (732) PORT PRASKI INWESTYCJE SPÓŁKA Z OGRANICZONĄ  
 ODPOWIEDZIALNOŚCIĄ SPÓŁKA KOMANDYTOWO AKCYJNA,  
 Warszawa, PL.

(540)



Kolor znaku: biały, niebieski, szary

(531) 26.4.1, 27.5.1, 29.1.13

(510), (511) **35** reklama i zarządzanie w działalności gospodarczej; administrowanie działalności gospodarczej; prace biurowe; zarządzanie hotelami; public relation; administrowanie hotelami; badanie opinii publicznej, **36** ubezpieczenia; dzierżawa nieruchomości; zarządzanie majątkiem nieruchomości; wynajmowanie mieszkań; wynajmowanie pomieszczeń biurowych; administrowanie nieruchomości; agencje pośrednictwa w handlu nieruchomościami, usługi finansowe, usługi bankowe, **37** usługi budowlane; naprawy; usługi przywracające obiekt lub jego część do właściwego stanu technicznego oraz utrzymania obiektów w dobrym stanie technicznym; doradztwo inżynierskie (budownictwo); malowanie; tapetowanie; tynkowanie; usługi dekararskie; nadzór budowlany; rozbiora budynków; budownictwo portowe; budownictwo przemysłowe; budowa i konserwacja rurociągów, **43** usługi zaopatrzenie w żywność i napoje; tymczasowe zakwaterowanie; hotele; kawiarnie; restauracje.

(111) **268121** (220) 2013 04 24 (210) 413422  
 (151) 2014 03 19 (441) 2013 08 05  
 (732) LITWA PIOTR KRAKOWSKI SKŁAD ALKOHOLI, Kraków, PL.  
 (540)



Kolor znaku: jasnobrązowy, ciemnobrązowy, zielony

(531) 6.7.11, 6.7.25, 9.7.1, 25.1.5, 25.1.15, 26.1.1, 26.1.16, 26.1.18, 27.5.1, 29.1.12

(510), (511) **32** piwo; napoje piwne.

(111) **268122** (220) 2013 04 29 (210) 413658  
 (151) 2014 04 30 (441) 2013 08 19  
 (732) RUSZEWSKI FLORIAN FLOREK, Łeba, PL.  
 (540)



Kolor znaku: granatowy, biały, niebieski, żółty, błękitny

(531) 1.3.1, 1.3.2, 1.15.24, 3.7.9, 26.13.25, 27.5.1, 29.1.13

(510), (511) **43** usługi barowe; bary szybkiej obsługi [snack-bary]; kafeleterie [bufety]; kawiarnie, restauracje, stolówki, restauracje samoobsługowe; wynajmowanie sal na posiedzenia, mityngi, narady; obsługa gastronomiczna z własnym zapleczem, produktami i transportem.

(111) **268123** (220) 2013 05 06 (210) 413823  
 (151) 2014 04 15 (441) 2013 08 19  
 (732) NARTOWICZ ANDRZEJ, Pajewo, PL.

(540)



Kolor znaku: żółty, zielony, czarny

(531) 1.3.1, 9.3.19, 27.5.1, 29.1.13

(510), (511) **07** automaty sprzedające, **09** mechanizmy do urządzeń uruchamianych monetami oraz elektronicznymi instrumentami płatniczymi, kasy rejestrujące, maszyny liczące, maszyny i oprogramowanie do przetwarzania danych, komputery, **35** usługi sprzedaży detalicznej, hurtowej, internetowej, katalogowej, wysyłkowej, oraz poprzez ofertę bezpośrednią gorących i zimnych napojów, zup oraz przekąsek, udostępnianie automatów sprzedających gorące i zimne napoje, zupy oraz przekąski, **36** obsługiwane transakcje dokonywane za pomocą elektronicznych instrumentów płatniczych, analizy danych finansowych, zarządzanie zdalnymi systemami dostępu do środków płatniczych zgromadzonych na kartach i kontach wirtualnych, zarządzanie kontami wirtualnymi.

(111) **268124** (220) 2013 05 06 (210) 413825  
 (151) 2014 04 15 (441) 2013 08 19  
 (732) NARTOWICZ ANDRZEJ, Pajewo, PL.  
 (540)



Kolor znaku: czerwony, czarny, biały

(531) 26.1.1, 26.13.25, 27.5.1, 29.1.13

(510), (511) **07** automaty sprzedające, **09** mechanizmy do urządzeń uruchamianych monetami oraz elektronicznymi instrumentami płatniczymi, kasy rejestrujące, maszyny liczące, maszyny i oprogramowanie do przetwarzania danych, komputery, **35** usługi sprzedaży detalicznej, hurtowej, internetowej, katalogowej, wysyłkowej, oraz poprzez ofertę bezpośrednią gorących i zimnych napojów, zup oraz przekąsek, udostępnianie automatów sprzedających gorące i zimne napoje, zupy oraz przekąski, **36** obsługiwane transakcje dokonywane za pomocą elektronicznych instrumentów płatniczych, analizy danych finansowych, zarządzanie zdalnymi systemami dostępu do środków płatniczych zgromadzonych na kartach i kontach wirtualnych, zarządzanie kontami wirtualnymi.

(111) **268125** (220) 2013 05 13 (210) 414119  
 (151) 2014 05 22 (441) 2013 09 02  
 (732) BARWA SPÓŁKA Z OGRANICZONĄ ODPOWIEDZIALNOŚCIĄ,  
 Kraków, PL.  
 (540)



(531) 27.5.1

(510), (511) **03** kosmetyki, chusteczki nasączone płynami kosmetycznymi, mydła, kremy kosmetyczne, antyperspiranty, maseczki kosmetyczne, balsamy do ciała, mleczko kosmetyczne, preparaty do mycia, preparaty do kąpieli, kosmetyki do demakijażu, płyny do pielęgnacji włosów, preparaty kosmetyczne do pielęgnacji skóry, szampony, toniki kosmetyczne, żele do mycia, oliwki pielęgnacyjne, oliwki do kąpieli, kosmetyki dla dzieci, spirytusy kosmetyczne, odżywki do włosów, zmywacze do paznokci, preparaty myjące i czyszczące, artykuły chemii gospodarczej, płyny do mycia kuchni, płyny do mycia łazienek, mleczka do czyszczenia i pielęgnacji drewna, mleczka do czyszczenia i pielęgnacji skór naturalnych i syntetycznych, emulsje chemiczne, pasty czyszczące i polerskie do podłóg, preparaty do mycia naczyń, preparaty do czyszczenia toalet, środki do prania, płyny do płukania tkanin, detergenty, środki do zmywarek, środki czyszczące do dywanów i tapicerek, środki do czyszczenia grilli, kuchenek i kominków, środki do czyszczenia stali nierdzewnej, środki do czyszczenia powierzchni ceramicznych, środki do czyszczenia powierzchni z kamienia, odkamieniacze, odplamiacze, środki czystości, płyn antyelektrostatyczny do prasowania, **35** badania marketingowe, badania rynku, kolportaż ulotek, komputerowe zarządzanie plikami,

informacje handlowe i porady udzielane konsumentom, marketing, materiały reklamowe dotyczące wyrobów kosmetycznych, prezentowanie w mediach produktów do sprzedaży kosmetycznej, obróbka tekstów reklamowych, ogłoszenia reklamowe, sondaże i opinie, organizowanie wystaw i targów w celach handlowych lub reklamowych, patronat medialny, plakaty reklamowe wyrobów kosmetycznych, pliki komputerowe, pokazy towarów, prezentowanie produktów w mediach dla celów sprzedaży detalicznej, produkcja filmów reklamowych, promocja sprzedaży dla osób trzecich, kolportaż próbek wyrobów kosmetycznych, przegląd prasy, usługi public relation, publikowanie tekstów sponsorowanych, reklama radiowa, reklama, reklama billboardowa, reklama za pośrednictwem sieci komputerowej, uaktualnienie materiału reklamowego, tworzenie tekstów reklamowych i sponsorskich, rozpowszechnianie ogłoszeń reklamowych, reklamy korespondencyjne, reklamy prasowe, reklamy telewizyjne, sprzedaż i promocja wyrobów kosmetycznych, tworzenie i edycja tekstów reklamowych i sponsorskich, telemarketing.

(111) **268126** (220) 2007 09 21 K (210) 414270  
(151) 2014 07 01 (441) 2013 06 24  
(732) The Procter & Gamble Company, Cincinnati, US.  
(540)



(531) 26.13.25  
(510), (511) **03** środki piorące i wybielające oraz inne substancje używane w praniu; środki do czyszczenia, polerowania, szorowania i ścierania; mydła; wszystkie wyżej wymienione towary mające lub niemające właściwości dezynfekujących, **05** dezynfekanty.

(111) **268127** (220) 2013 05 21 (210) 414473  
(151) 2014 05 09 (441) 2013 09 02  
(732) OLSZEWSKI ANDRZEJ, Toruń, PL.  
(540) Muzeum Dom Legend

(510), (511) **16** afisze; plakaty; albumy; broszury; czasopisma; drukowane publikacje; fotografie wydrukowane; kalendarze; kalkomanie; kartki z życzeniami; katalogi; komiksy; nalepki, naklejki jako materiały piśmienne; obrazy; okładki; obwoluty jako artykuły piśmienne; papier do pakowania; pieczęcie-stemple; serwetki stołowe papierowe; serwety na stół papierowe; torebki do pakowania-koperty, woreczki; z papieru lub tworzyw sztucznych; ulotki; zakładki do książek; zeszyty, **35** organizowanie wystaw w celach handlowych lub reklamowych; pokazy towarów; prezentowanie produktów w mediach dla celów sprzedaży detalicznej; publikowanie tekstów sponsorowanych; wynajmowanie przestrzeni reklamowej; rozpowszechnianie ogłoszeń reklamowych; wynajmowanie nośników reklamach, **41** instruktaże; organizowanie konkursów, pokazów, szkoleń, spektakli, warsztatów; wystaw z dziedziny kultury, edukacji i rozrywki; publikowanie książek; kształcenie praktyczne-pokazy; usługi w zakresie muzeów; usługi wystawiennicze za wyjątkiem wystaw w celach handlowych lub reklamowych; nagrywanie filmów; organizowanie loterii; publikacje elektroniczne on-line książek i periodyków; publikowanie tekstów innych niż reklamowe; realizacja spektakli; wystawianie spektakli; wystawianie spektakli na żywo.

(111) **268128** (220) 2013 05 27 (210) 414752  
(151) 2014 03 31 (441) 2013 09 16  
(732) BOBA PIOTR, Szczecin, PL.  
(540)



Kolor znaku: pomarańczowy, żółty, zielony, żółty, biały  
(531) 8.1.19, 8.1.24, 27.5.1, 29.1.15

(510), (511) **29** galaretki jadalne, jogurt, mleczne produkty, mrożone owoce, przekąski na bazie owoców, **30** lody spożywcze, jogurt mrożony, napoje czekoladowe z mlekiem, napoje kakaowe z mlekiem, napoje kawowe z mlekiem, napoje na bazie czekolady, napoje na bazie herbaty, napoje na bazie kakao, napoje na bazie kawy, biszkopty, batony, czekolada, **43** usługi gastronomiczne, bary szybkiej obsługi, stołówki, jadłodajnie, snack bary, pizzerie, bistra, restauracje, kawiarnie, przygotowywanie posiłków, napojów i żywności, przygotowanie dań na zamówienie oraz ich dostawa, usługi zaopatrzenia w żywność i napoje, usługi cateringowe, usługi barowe, obsługa gastronomiczna z własnym zapleczem, produktami i transportem (catering), wynajmowanie sal na posiedzenia, bale, koncerty, konferencje, pokazy, wystawy, organizowanie przyjęć okolicznościowych.

(111) **268129** (220) 2013 05 28 (210) 414822  
(151) 2014 07 01 (441) 2013 09 16  
(732) Swiss Pharma International AG, Zurich, CH.  
(540) Starazolin HydroBalance Zobacz różnicę!  
(510), (511) **05** produkty farmaceutyczne, **35** reklama.

(111) **268130** (220) 2013 05 29 (210) 414830  
(151) 2014 04 14 (441) 2013 09 16  
(732) KASIAK KAMIL, Urzędów, PL.  
(540)



Kolor znaku: różowy, czarny

(531) 2.3.30, 2.5.30, 2.9.1, 27.5.1, 29.1.12

(510), (511) **35** zgrupowanie na rzecz osób trzecich różnych towarów z branży medycznej (z wyłączeniem transportu) oraz dziecięcej, pozwalająca nabywcy wygodnie je oglądać i kupować na stronie internetowej i/lub w sklepie czy hurtowni z materiałami i sprzętem medycznym oraz produktami skierowanymi do dzieci, pokaz towarów z branży medycznej oraz dziecięcej i promocja ich sprzedaży dla osób trzecich, reklama w zakresie szkoleń o tematyce pierwszej pomocy medycznej oraz bezpieczeństwa dzieci, **41** szkolenia i kursy w zakresie pierwszej pomocy medycznej, bezpieczeństwa, pielęgnacji, higieny i zdrowego rozwoju dzieci oraz rodziców, materiały edukacyjne/szkoleniowe o tematyce związanej z pierwszą pomocą medyczną, bezpieczeństwem, pielęgnacją, higieną i zdrowym rozwojem dzieci oraz rodziców, organizacja imprez i spotkań edukacyjnych, sportowych oraz kulturalnych dla rodziców i dzieci, **44** porady i pomoc medyczna, usługi w zakresie udzielania pierwszej pomocy medycznej, bezpieczeństwa zdrowia i życia, pielęgnacji, higieny i zdrowego rozwoju dzieci oraz rodziców.

(111) **268131** (220) 2013 06 03 (210) 415013  
(151) 2014 04 11 (441) 2013 09 16  
(732) LABORATORIUM KOSMETYCZNE DR IRENA ERIS SPÓŁKA  
Z OGRANICZONĄ ODPOWIEDZIALNOŚCIĄ, Piaseczno, PL.  
(540) BĘDĘ MAMA

(510), (511) **03** kosmetyki; kremy do twarzy i do ciała, emulsje do twarzy i do ciała, płyny do twarzy i do ciała, żele do twarzy i do ciała, pianki do twarzy i do ciała, oliwki i balsamy do skóry, środki do mycia i pielęgnacji stóp; mydła; środki do mycia i kąpieli; środki do mycia i pielęgnacji włosów, szampony, balsamy do włosów, odżywki do włosów, kremy do włosów, emulsje do włosów, płyny do włosów, żele do włosów, pianki do włosów; środki perfumeryjne; perfumy; wody toaletowe i kolońskie; olejki eteryczne, dezodoranty osobiste i antyperspiranty, środki do makijażu i demakijażu, fluidy, środki do pielęgnacji i malowania ust; środki do pielęgnacji i malowania paznokci; środki do higieny intymnej zawarte w tej klasie; środki do opalania i chroniące przed promieniowaniem ultrafioletowym; środki do samoopalania; preparaty do depilacji; pudry do makijażu, pudry do kąpieli, pudry higieniczne zawarte w tej klasie; środki do pielęgnacji zębów i jamy ustnej; artykuły toaletowe zawarte w tej klasie, pianki do golenia, żele do golenia, balsamy po goleniu, **05** produkty i preparaty lecznicze do pielęgnacji skóry; kremy do twarzy i do ciała do celów leczniczych, emulsje do twarzy i do ciała do celów leczniczych,



płyny do twarzy i do ciała do celów leczniczych, żele do twarzy i do ciała do celów leczniczych, pianki do twarzy i do ciała do celów leczniczych, oliwki i balsamy lecznicze; produkty lecznicze do stóp, sole do kąpieli do celów medycznych; preparaty do kąpieli leczniczych, preparaty medyczne w postaci leczniczych kremów, emulsji, płynów, żeli, oliwek i balsamów dla skóry alergicznej i wrażliwej, skóry suchej, skóry trądzikowej, skóry z problemami naczynkowymi, skóry z trądzikiem różowatym, skóry z przebarwieniami, skóry po zabiegach onkologicznych, skóry napromieniowanej po radioterapii, skóry z problemami łuszczykowymi, skóry kobiet w ciąży lub po ciąży, preparaty lecznicze dla skóry dzieci, preparaty dla skóry atopowej, produkty witaminowe, substancje dietetyczne do celów leczniczych, suplementy diety do celów leczniczych, suplementy diety wspomagające odchudzanie do celów leczniczych, suplementy diety przeznaczone do polepszania stanu skóry, włosów i paznokci oraz do ich pielęgnacji do celów leczniczych; herbaty ziołowe do celów leczniczych.

(111) **268132** (220) 2013 06 04 (210) 415027  
 (151) 2014 04 11 (441) 2013 09 16  
 (732) DYLEWSKI PAWEŁ, Warszawa, PL.  
 (540)



Kolor znaku: brązowy, żółty

(531) 7.1.8, 27.5.1, 29.1.12  
 (510), (511) **09** moduły komunikacyjne, routery, urządzenia wykonawcze, adaptory przyciskowe dla magistral, moduły rozdzielcze, sterowniki, rozdzielnie systemowe, magistrale systemowe, zasilacze, złączki rozgałęźne, przekaźniki sygnałów elektronicznych, modemy, oprogramowanie magistral, sterowników, modułów, **42** doradztwo inżynierskie w zakresie wyposażenia nieruchomości w inteligentne systemy sterowania, projektowanie i oprogramowywanie inteligentnych systemów sterowania, konserwacja oprogramowania inteligentnych systemów sterowania.

(111) **268133** (220) 2013 06 04 (210) 415031  
 (151) 2014 05 14 (441) 2013 09 16  
 (732) DYLEWSKI PAWEŁ, Warszawa, PL.  
 (540)



Kolor znaku: szary, czerwony

(531) 27.1.2, 27.5.1, 29.1.12  
 (510), (511) **37** usługi budowlane, instalacyjne i montażowe instalacji elektrycznych wysokoprądowych i niskoprądowych wszelkiego rodzaju, a mianowicie oświetleniowych, gniazd zasilających, alarmów SSWiN, instalacji teletechnicznych, nagłośnienia, instalacji sterowania roletami, żaluzjami, markizami, oknami, instalacji odgromowych, instalacji BMS, kontroli dostępu, audio-video, multiroom, automatyki, przyłączy energetycznych, WLZ, sieci strukturalnych, sieci światłowodowych, ogniw fotowoltaicznych, systemów solarnych, sieci bezprzewodowych WiFi, instalacji telewizyjnych i satelitarnych, kina domowego, interkomu, instalacji domofonowych i wideodomofonowych, sterowania ogrzewaniem podłogowym i naściennym, klimatyzacją, ogrzewania elektrycznego, instalacji przeciwoblodzeniowych, sterowania wentylacją, sterowania rekuperacją, systemów monitoringu CCTV, systemów przeciwpożarowych, systemów sterowania DALI, podłączania agregatów prądotwórczych; usługi w zakresie montażu i instalacji urządzeń wykorzystujących istniejące okablowanie; usługi w zakresie okablowania strukturalnego; instalacji okablowania; montażu gniazd sieciowych i telefonicznych; usługi w zakresie instalowania, naprawy i konserwacji elektrycznej aparatury rozdzielczej i sterowniczej; usługi w zakresie montażu, naprawy i konserwacji automatyki przemysłowej, systemów alarmowych, sys-

temów nadawczo-odbiorczych i systemów przesyłania danych; usługi wyszukiwania i śledzenia przewodów ułożonych w ścianach i stropach, naprawa przewodów ułożonych w ścianach i stropach, usługi w zakresie usługi w zakresie montażu, naprawy i konserwacji automatyki domowej i biurowej, **42** doradztwo budowlane; ekspertyzy inżynierskie, doradztwo w zakresie projektowania sieci i systemów sterowania urządzeniami w budynkach, prace badawczo rozwojowe w dziedzinie techniki, usługi projektowania systemów automatyki domowej i przemysłowej, systemów alarmowych, systemów nadawczo-odbiorczych i systemów przesyłania danych.

(111) **268134** (220) 2013 06 07 (210) 415193  
 (151) 2014 04 18 (441) 2013 09 16  
 (732) ZET PREMIUM SPÓŁKA Z OGRANICZONĄ  
 ODPOWIEDZIALNOŚCIĄ, Warszawa, PL.  
 (540)



Kolor znaku: fioletowy, biały, zielony

(531) 26.13.25, 27.5.1, 29.1.13  
 (510), (511) **35** usługi reklamowe i promocyjne, w tym promowanie i reklamowanie za pośrednictwem internetu, w radiu i telewizji; badanie rynku i opinii publicznej; dystrybucja i rozpowszechnianie programów i materiałów reklamowych; informacja handlowa i biznesowa; doradztwo, zarządzanie i pomoc w działalności gospodarczej, zarządzanie i pomoc w działalności gospodarczej; organizacja wystaw handlowych lub reklamowych; zdobywanie i przetwarzanie informacji, zarządzanie zbiorami informatycznymi, **38** usługi agencji informacyjnej w zakresie udostępniania aktualności i wiadomości, usługi łączności telefonicznej poprzez terminale komputerowe; emisja programów radiowych i telewizyjnych, transmisje i retransmisje programów radiowych i telewizyjnych; organizowanie i rozpowszechnianie programów edukacyjnych i rozrywkowych; usługi portalu internetowego obejmujące takie usługi telekomunikacyjne jak: przesyłanie za pośrednictwem internetu informacji tekstowych, obrazowych i dźwiękowych; rozpowszechnianie programów radiowych i telewizyjnych; opracowywanie i przekazywanie wiadomości, **41** produkcja i montaż programów radiowych i telewizyjnych, organizowanie konkursów edukacyjnych i rozrywkowych, organizowanie rozrywki radiowej i telewizyjnej, organizacja czasu wolnego, produkcja i organizowanie widowisk, pokazów, spektakli, koncertów i imprez rozrywkowych oraz kulturalnych, organizowanie imprez sportowych, usługi impresariów w zakresie organizowania spektakli, udostępnianie nagranych nośników obrazu i dźwięku, wypożyczanie nagrań, usługi w zakresie opracowywania reportaży, usługi w zakresie opracowywania tłumaczeń.

(111) **268135** (220) 2013 06 07 (210) 415194  
 (151) 2014 04 18 (441) 2013 09 16  
 (732) ZET PREMIUM SPÓŁKA Z OGRANICZONĄ  
 ODPOWIEDZIALNOŚCIĄ, Warszawa, PL.  
 (540)



Kolor znaku: czerwony, biały, niebieski

(531) 26.13.25, 27.5.1, 29.1.13  
 (510), (511) **35** usługi reklamowe i promocyjne, w tym promowanie i reklamowanie za pośrednictwem internetu, w radiu i telewizji; badanie rynku i opinii publicznej; dystrybucja i rozpowszechnianie programów i materiałów reklamowych; informacja handlowa i biznesowa; doradztwo, zarządzanie i pomoc w działalności gospodarczej, zarządzanie i pomoc w działalności gospodarczej; organizacja wystaw handlowych lub reklamowych; zdobywanie i przetwarzanie

informacji, zarządzanie zbiorami informatycznymi, **38** usługi agencji informacyjnej w zakresie udostępniania aktualności i wiadomości, usługi łączności telefonicznej poprzez terminale komputerowe; emisja programów radiowych i telewizyjnych, transmisje i retransmisje programów radiowych i telewizyjnych; organizowanie i rozpowszechnianie programów edukacyjnych i rozrywkowych; usługi portalu internetowego obejmujące takie usługi telekomunikacyjne jak: przesyłanie za pośrednictwem internetu informacji tekstowych, obrazowych i dźwiękowych; rozpowszechnianie programów radiowych i telewizyjnych; opracowywanie i przekazywanie wiadomości, **41** produkcja i montaż programów radiowych i telewizyjnych, organizowanie konkursów edukacyjnych i rozrywkowych, organizowanie rozrywki radiowej i telewizyjnej, organizacja czasu wolnego, produkcja i organizowanie widowisk, pokazów, spektakli, koncertów i imprez rozrywkowych oraz kulturalnych, organizowanie imprez sportowych, usługi impresariów w zakresie organizowania spektakli, udostępnianie nagranych nośników obrazu i dźwięku, wypożyczanie nagrań, usługi w zakresie opracowywania reportaży, usługi w zakresie opracowywania tłumaczeń.

(111) **268136** (220) 2013 06 17 (210) 415540  
 (151) 2014 04 14 (441) 2013 09 30  
 (732) DOBROWOLSKA MAŁGORZATA, Wrocław, PL.  
 (540)



Kolor znaku: szary, niebieski

(531) 9.7.1, 9.7.17, 27.5.1, 29.1.12  
 (510), (511) **16** książki do nauczania języka angielskiego dla dzieci, **28** zabawki i gry edukacyjne do nauczania języka angielskiego dla dzieci, **41** programy edukacyjne do pozaszkolnego nauczania języka angielskiego dla dzieci.

(111) **268137** (220) 2013 06 25 (210) 415882  
 (151) 2014 07 01 (441) 2013 10 14  
 (732) ELBUDREM JÓZEF JARZĄBKOWSKI I ANDRZEJ JARZĄBKOWSKI-SPÓŁKA JAWNA, Gdańsk, PL.  
 (540)



Kolor znaku: czerwony, biały

(531) 26.1.2, 26.1.18, 27.5.1, 29.1.12  
 (510), (511) **37** usługi budowlane; budowa i konserwacja rurociągów, wynajem sprzętu budowlanego, eliminacja zakłóceń w instalacjach elektrycznych, budownictwo przemysłowe, instalowanie i naprawa urządzeń elektrycznych, nadzór budowlany, usługi instalacyjne i naprawy urządzeń energetycznych, **42** badania oraz usługi, naukowe i techniczne, oraz ich projektowanie; analizy przemysłowe i usługi badawcze; projektowanie i ulepszanie sprzętu oraz oprogramowania komputerowego, pomiary geodezyjne, projekty techniczne, eksploatacja pól naftowych w zakresie ekspertyz i pomiarów.

(111) **268138** (220) 2013 07 04 (210) 416230  
 (151) 2014 06 30 (441) 2013 10 14  
 (732) ZAKŁADY MECHANICZNE CERAMA SPÓŁKA AKCYJNA, Opole, PL.  
 (540)



Kolor znaku: ciemnoczerwony, złoty, ciemnoszary, biały

(531) 3.7.1, 3.7.11, 3.7.16, 3.7.24, 27.5.1, 29.1.14

(510), (511) **01** preparaty do oszczędzania paliw, dodatki chemiczne do paliw silnikowych, preparaty służące oszczędzaniu paliwa, **07** oszczędzacz paliwa do silników, **11** oszczędzacz paliwa.

(111) **268139** (220) 2013 07 04 (210) 416231  
 (151) 2014 06 30 (441) 2013 10 14  
 (732) ZAKŁADY MECHANICZNE CERAMA SPÓŁKA AKCYJNA, Opole, PL.  
 (540)



Kolor znaku: ciemnoczerwony, złoty, ciemnoszary, biały

(531) 3.7.1, 3.7.11, 3.7.16, 3.7.24, 27.5.1, 29.1.14  
 (510), (511) **01** preparaty do oszczędzania paliw, dodatki chemiczne do paliw silnikowych, preparaty służące oszczędzaniu paliwa, **07** oszczędzacz paliwa do silników, **11** oszczędzacz paliwa.

(111) **268140** (220) 2013 07 04 (210) 416271  
 (151) 2014 05 22 (441) 2013 10 14  
 (732) Getronics PSF Luxembourg société anonyme, Howald, LU.  
 (540) brightONE

(510), (511) **09** programy komputerowe; oprogramowanie dla sieci komputerowych służących do gromadzenia i dystrybucji danych, oprogramowanie do systemów informacyjnych, kontrolnych, operacyjnych, administracyjnych i zarządzających, oprogramowanie komputerowe do zastosowania w działalności gospodarczej i handlowej, nagrane programy komputerowe oraz komputerowe oprogramowanie samoobsługowe; publikacje elektroniczne, elektronicznie odczytywane instrukcje techniczne i podręczniki użytkownika do systemów komputerowych; elektroniczny sprzęt do przetwarzania danych, komputery, pamięci komputerowe, ekrany do kontroli wizualnej, klawiatury, procesory, drukarki oraz skanery; programy komputerowe zapisane na taśmach, dyskach i dyskiecie oraz na innych nośnikach do odczytu maszynowego, **35** zarządzanie w działalności gospodarczej; doradztwo w zakresie działalności gospodarczej dotyczące zarządzania technologią informatyczną; usługi doradcze dotyczące wykorzystania komputerów i oprogramowania komputerowego; pozyskiwanie i systematyzowanie informacji w komputerowych bazach danych; usługi w zakresie skomputeryzowanego wyszukiwania, przechowywania, ewidencjonowania i przetwarzania informacji dotyczących działalności gospodarczej i handlowej; usługi w zakresie skomputeryzowanego przetwarzania danych, weryfikacji i zarządzania plikami; wyszukiwanie informacji w plikach komputerowych dla osób trzecich; zarządzanie zbiorami informatycznymi; wynajem czasu dostępu do komputerowej bazy danych, **38** usługi telekomunikacyjne; przedzielanie wieloużytkownikowego dostępu do światowej i lokalnej komputerowej sieci informacyjnej; przedzielanie wieloużytkownikowego dostępu do komputerowych baz danych; przekazywanie informacji pomiędzy komputerami, stacjami roboczymi oraz urządzeniami bezprzewodowymi; udostępnianie połączenia ze światową siecią komputerową za pośrednictwem telekomunikacji, zapewnianie dostępu do globalnych sieci komputerowych, **42** projektowanie i ulepszanie sprzętu oraz oprogramowania komputerowego; programowanie komputerów; konserwacja i aktualizacja oprogramowania komputerowego; projektowanie systemów komputerowych, monitorowanie systemów komputerowych przy użyciu dostępu zdalnego oraz zapewnianie zapasowego oprogramowania komputerowego i urządzeń; usługi doradcze w zakresie projektowania, wyboru, wdrażania i użytkowania sprzętu komputerowego oraz oprogramowania i powiązanych systemów komputerowych; wypożyczanie sprzętu i oprogramowania komputerowego; tworzenie i utrzymywanie stron internetowych dla osób trzecich; dostarczanie oprogramowania on-line wymagającego pobrania i niewymagającego pobrania; analizy systemów komputerowych; doradztwo w zakresie oprogramowania i sprzętu komputerowego oraz projektowania stron internetowych, doradztwo w obszarze komputerowych technik telekomunikacyjnych i elektroniki; wypożyczanie komputerów oraz sprzętu do automatycznego przetwarzania danych, **45** usługi

prawne; usługi w zakresie zapewnienia bezpieczeństwa i ochrony osób i mienia; prywatne i społeczne usługi świadczone przez osoby trzecie w celu zaspokojenia potrzeb poszczególnych osób; licencjonowanie programów komputerowych; zarządzanie prawami autorskimi dotyczącymi oprogramowania komputerowego; usługi w zakresie zapewnienia bezpieczeństwa danych skomputeryzowanych.

(111) **268141** (220) 2013 07 09 (210) 416485  
 (151) 2014 07 01 (441) 2013 10 28  
 (732) NEW AGE FITNESS SPÓŁKA Z OGRANICZONĄ  
 ODPOWIEDZIALNOŚCIĄ, Warszawa, PL.  
 (540)



Kolor znaku: zielony

(531) 26.1.1, 26.11.2, 27.5.1, 29.1.3  
 (510), (511) **41** chronometria na imprezach sportowych, instruktaż w zakresie gimnastyki, informacja o imprezach rozrywkowych, informacja o rekreacji, usługi związane z organizacją imprez karaoke, kluby zdrowia w zakresie poprawiania kondycji, kształcenie praktyczne jako pokazy, kultura fizyczna, organizowanie i prowadzenie warsztatów jako szkolenia, organizowanie i prowadzenie konferencji, organizowanie i prowadzenie seminariów, organizowanie i prowadzenie zjazdów, organizacja obozów sportowych, organizowanie przyjęć w zakresie rozrywki, organizowanie zawodów sportowych, pokazy mody w celach rozrywkowych, prowadzenie zajęć fitness, wypożyczanie sprzętu sportowego z wyjątkiem pojazdów, udostępnianie obiektów i urządzeń sportowych, udostępnianie ośrodków rekreacji, usługi trenera osobistego, usługi trenerskie, wakacyjne-usługi obozów, organizowanie i prowadzenie warsztatów, wynajmowanie kortów tenisowych, wynajmowanie obiektów sportowych, wypocznik, wypożyczanie sprzętu do nurkowania, wypożyczanie sprzętu sportowego.

(111) **268142** (220) 2013 07 11 (210) 416559  
 (151) 2014 07 01 (441) 2013 10 28  
 (732) DOZ SPÓŁKA AKCYJNA, Warszawa, PL.  
 (540)



Kolor znaku: żółty, pomarańczowy, szary

(531) 2.1.8, 2.1.30, 27.5.1, 29.1.13  
 (510), (511) **03** kosmetyki, **05** preparaty farmaceutyczne, preparaty weterynaryjne, środki sanitarne do celów medycznych, dietetyczna żywność przystosowana do celów medycznych, dietetyczne substancje przystosowane do celów medycznych, herbata lecznicza, żywność dla niemowląt, plastry do celów medycznych, materiały opatrunkowe, materiały do plombowania zębów, woski dentystyczne, antybiotyki, balsamy do celów leczniczych, kąpiele lecznicze, zioła lecznicze, suplementy diety dla ludzi i zwierząt, **09** urządzenia do pomiaru ciśnienia krwi tętnicznej, urządzenia do badania poziomu cukru, magnetyczne karty identyfikujące, urządzenia i przyrządy pomiarowe oraz kontrolne do celów medycznych, programy komputerowe, karty magnetyczne kodowane, **10** aparatura i instrumenty chirurgiczne, aparatura diagnostyczna do celów medycznych, materiały do zszywania stosowane w chirurgii, aparatura i instrumenty stomatologiczne, aparatura i instrumenty medyczne, aparaty i narzędzia weterynaryjne, igły do zszywania, artykuły ortopedyczne, **16** albumy, afisze, plakaty, broszury, czasopisma jako periodyki, gazety, katalogi, książki, **35** badania opinii publicznej, badania rynku, doradztwo w zakresie organizowania i prowadzenia działalności

gospodarczej, doradztwo w zakresie zarządzania personelem, doradztwo w zarządzaniu działalnością gospodarczą, uaktualnianie materiałów reklamowych, prezentowanie produktów w mediach dla celów sprzedaży detalicznej, rekrutacja personelu, reklama, dystrybucja materiałów reklamowych, dekoracja wystaw sklepowych, usługi na rzecz osób trzecich w zakresie prenumeraty czasopism, usługi na rzecz osób trzecich w zakresie promocji sprzedaży detalicznej kosmetyków, produktów farmaceutycznych, produktów weterynaryjnych, produktów sanitarnych, substancji dietetycznych do celów leczniczych, herbat leczniczych, żywności dla niemowląt, plastrów, materiałów opatrunkowych, materiałów do plombowania zębów, wosków dentystycznych, urządzeń i przyrządów pomiarowych oraz kontrolnych do celów medycznych, ciśnieniomierzy, urządzeń do badania poziomu cukru, programów komputerowych, aparatów i instrumentów chirurgicznych, aparatów i instrumentów medycznych, aparatów i instrumentów stomatologicznych, aparatów i instrumentów weterynaryjnych, artykułów ortopedycznych, materiałów do zszywania stosowanych w chirurgii, organizacja targów i wystaw w celach handlowych lub reklamowych, **40** usługi drukowania, **41** edukacja jako nauczanie, informacja o imprezach rozrywkowych, informacja o rekreacji, organizowanie i prowadzenie konferencji, organizowanie i prowadzenie kongresów, organizowanie konkursów edukacyjnych, organizowanie loterii, kultura fizyczna, organizowanie zawodów sportowych, usługi reporterskie, publikacje elektroniczne on-line książek i periodyków, publikowanie książek, publikowanie tekstów jako innych niż teksty reklamowe, organizowanie i prowadzenie seminariów, doradztwo zawodowe jako porady w zakresie edukacji lub kształcenia, organizowanie wystaw z dziedziny kultury lub edukacji, organizowanie i prowadzenie warsztatów jako szkoleń, wypożyczanie nagrań dźwiękowych, wypożyczanie sprzętu audio, organizowanie i prowadzenie zjazdów, tłumaczenia, kształcenie praktyczne jako pokazy, **44** pomoc medyczna, usługi telemedyczne, kliniki medyczne, opieka zdrowotna, porady w zakresie farmakologii, usługi medyczne, usługi w zakresie higieny i urody dla ludzi, opieka pielęgniarska, medyczna, porady w zakresie farmakologii.

(111) **268143** (220) 2013 07 12 (210) 416591  
 (151) 2014 07 01 (441) 2013 10 28  
 (732) PROSERVICE AGENT TRANSFEROWY SPÓŁKA  
 Z OGRANICZONĄ ODPOWIEDZIALNOŚCIĄ, Warszawa, PL.  
 (540) elmpuls

(510), (511) **09** programy komputerowe, oprogramowanie w zakresie wykorzystania Internetu, intranetu i sieci, publikacje elektroniczne, zapisane nośniki obrazu, dźwięku i informacji, interfejsy komputerowe, oprogramowanie, komputerowe nagrane, programy komputerowe, oprogramowanie, komputery nagrane, programy komputerowe nagrane, programy sterujące komputerowe, publikacje elektroniczne, w tym moduły ładowne, urządzenia do przetwarzania informacji, **35** usługa polegająca na rejestracji, transkrypcja, tworzeniu, kompilacji lub systematyzacji informacji pisemnej lub w inny sposób zapisanej, kompilacja danych matematycznych lub statystycznych, sortowanie danych w bazach komputerowych, zarządzanie zbiorami informatycznymi, sporządzanie zeznań podatkowych, przetwarzanie danych i zarządzanie nimi, przetwarzanie baz danych i zarządzanie nimi, analizy rynkowe, komputerowe bazy danych, systematyzacja danych w bazach komputerowych, komputerowe zarządzanie plikami, statystyczne zestawienia, wyszukiwanie informacji w plikach komputerowych dla osób trzecich, wyszukiwanie w komputerowych bazach danych, zestawienia statystyczne, **36** analizy finansowe, informacje finansowe, informacje bankowe, informacje o ubezpieczeniach, inwestycje kapitałowe, transfer elektroniczny kapitału, zarządzanie-aktywami funduszy inwestycyjnych, operacje finansowe, operacje walutowe, operacje bankowe, rozrachunkowość finansowa, ubezpieczenia zdrowotne, doradztwo w sprawach finansowych, usługi finansowe, fundusz inwestycyjny, informacje finansowe, transakcje finansowe, **42** usługi projektowania, aktualizowania, wdrażania, testowania i konserwacji oprogramowania komputerowego, usługi szyfrowania, konwersji danych do wykorzystania w Internecie, intranecie i globalnej sieci komputerowej, analizy systemów komputerowych, udostępnianie miejsca na serwerach, w tym stronach internetowych.

(111) **268144** (220) 2013 07 12 (210) 416623  
 (151) 2014 06 03 (441) 2013 10 28

(732) HOFFMAN PAWEŁ ORWO.PL, Warszawa, PL.  
(540)



Kolor znaku: szary, czarny, biały

(531) 5.7.1, 11.3.25, 19.3.1, 27.5.1, 29.1.13

(510), (511) **32** bezalkoholowe wyciągi z owoców, ekstrakty owocowe bezalkoholowe, esencje do produkcji napojów, napoje gazowane, napoje niegazowane, napoje bezalkoholowe, napoje na bazie owoców, napoje izotoniczne, napoje owocowe.

(111) **268145** (220) 2013 07 18 (210) 416800

(151) 2014 07 02 (441) 2013 10 28

(732) POLSKIE SIECI RADIOWE SPÓŁKA Z OGRANICZONĄ ODPOWIEDZIALNOŚCIĄ SPÓŁKA KOMANDYTOWO-AKCYJNA, Poznań, PL.  
(540)



Kolor znaku: niebieski, biały

(531) 26.1.22, 27.5.1, 29.1.12

(510), (511) **35** pozyskiwanie danych do komputerowych baz danych, systematyzacja danych w komputerowe bazy danych, komputerowe zarządzanie plikami, prezentowanie produktów w mediach dla celów sprzedaży detalicznej, rozpowszechnienie ogłoszeń reklamowych, organizowanie wystaw w celach handlowych lub reklamowych, wyszukiwanie informacji w plikach komputerowych dla osób trzecich, pośrednictwo w zakresie nabywania usług telekomunikacyjnych, prezentowanie produktów w mediach dla celów sprzedaży detalicznej, reklama za pośrednictwem sieci komputerowej, sortowanie danych w bazach komputerowych, organizowanie targów w celach handlowych lub reklamowych, edycja tekstów, telefoniczne udzielanie informacji dla nieobecnych abonentów, wyszukiwanie w komputerowych bazach danych, zarządzanie zbiorami informatycznymi; **38** wypożyczanie czasu dostępu do światowej sieci, udostępnianie Internetu dla forum dyskusyjnego, informacja o telekomunikacji, łączność poprzez sieć światłowodów, łączność poprzez terminale komputerowe, łączność telefoniczna, łączność telegraficzna, łączność za pomocą telefonii komórkowej, nadawanie bezprzewodowe, obsługa telekonferencji, poczta elektroniczna, przesyłanie informacji, przesyłanie informacji tekstowej i obrazowej za pomocą komputera, przesyłanie telegramów, przesyłanie telekopii, przydzielanie dostępu do baz danych, przydzielanie kanałów telekomunikacyjnych dla usług związanych z telezakupami, łączność za pomocą telefonów, łączność za pomocą telegramów, transmisja poprzez telewizję kablową, transmisja plików cyfrowych, transmisja programów radiowych, transmisja programów telewizyjnych, transmisja satelitarna, udostępnianie internetowego forum dyskusyjnego, udostępnianie połączenia ze światową siecią komputerową za pośrednictwem telekomunikacji, usługi ogłoszeń elektronicznych jako telekomunikacja, usługi poczty głosowej, usługi telefoniczne, usługi telegraficzne, usługi teleksowe, usługi związane z ustalaniem tras połączeń i połączeń dla telekomunikacji, przydzielanie kanałów telekomunikacyjnych dla usługi związane z telezakupami, wypożyczanie czasu dostępu do światowej sieci komputerowej, wypożyczanie modemów, wypożyczanie telefonów, wypożyczanie urządzeń do przesyłania informacji, wypożyczanie urządzeń do telekopionowania, wypożyczanie urządzeń telekomunikacyjnych, zapewnianie dostępu do globalnych sieci komputerowych, zlecenia przywoławcze-radio, telefon lub inne środki łączności elektronicznej, **42** analizy

systemów komputerowych w zakresie oprogramowania komputerowego, dostarczanie i opracowywanie wyszukiwarek internetowych, elektroniczna konwersja danych lub programów, instalacje oprogramowania komputerowego, doradztwo w zakresie projektowania i rozwoju sprzętu komputerowego, programowanie komputerowe, projektowanie systemów komputerowych, konserwacja oprogramowania komputerowego, konwersja danych lub dokumentów na formę elektroniczną, odzyskiwanie danych komputerowych, aktualizacja oprogramowania komputerowego, doradztwo w zakresie oprogramowania komputerowego, instalacja oprogramowania komputerowego, konserwacja oprogramowania komputerowego, powielanie oprogramowania komputerowego, projektowanie oprogramowania komputerowego, wypożyczanie komputerowego, projektowanie systemów komputerowych, wypożyczanie serwerów-hosting, tworzenie i utrzymywanie stron internetowych dla osób trzecich, udostępnianie miejsca na serwerach-strony internetowe, usługi komputerowe ochrona antywirusowa, usługi w zakresie ochrony antywirusowej, wypożyczanie oprogramowania komputerowego, dostarczanie i opracowywanie wyszukiwarek internetowych.

(111) **268146** (220) 2013 07 19 (210) 416841

(151) 2014 06 16 (441) 2013 10 28

(732) DROSED SPÓŁKA AKCYJNA, Siedlce, PL.  
(540)



Kolor znaku: czarny, biały, czerwony, pomarańczowy, żółty, brązowy, jasnobrązowy, szary

(531) 3.7.3, 25.1.15, 25.5.2, 25.7.20, 26.4.2, 26.5.2, 26.11.2, 27.5.1, 29.1.15

(510), (511) **29** wyroby mięsne, wędliny, wyroby wędliniarskie i wyroby z drobiu.

(111) **268147** (220) 2013 07 22 (210) 416918

(151) 2014 06 24 (441) 2013 11 12

(732) KOŁAKOWSKI ŁUKASZ AGENCJA INTERAKTYWNA IKA, Gdańsk, PL.  
(540)



Kolor znaku: czerwony, szary, biały

(531) 2.1.16, 2.1.30, 26.1.1, 26.1.14, 27.5.1, 29.1.13

(510), (511) **35** towary lub usługi: działalność artystyczna, impresariat w działalności artystycznej, reklama, dystrybucja materiałów reklamowych, **41** towary lub usługi: rozrywka, przyjęcia, organizowanie przyjęć, organizowanie balów, organizowanie i prowadzenie warsztatów, organizowanie i prowadzenie koncertów, prowadzenie koncertów, organizowanie i prowadzenie konferencji, konferencje, organizowanie i prowadzenie kongresów, kongresy, organizowanie i prowadzenie seminariów, organizowanie i prowadzenie sympozjów, organizowanie i prowadzenie zjazdów, dyskoteki, klubowe, karaoke, parki rozrywki, lunaparki, organizowanie spektakli, dekoracje sceniczne, dekoracje teatralne, pokazy mody w celach rozrywkowych,

organizowanie konkursów, konkursy, informacja o rekreacji, kultura fizyczna, organizowanie zawodów sportowych, sport.

(111) **268148** (220) 2013 07 24 (210) 417028  
 (151) 2014 04 29 (441) 2013 11 12  
 (732) ZET PREMIUM SPÓŁKA Z OGRANICZONĄ  
 ODPOWIEDZIALNOŚCIĄ, Warszawa, PL.  
 (540) Radio ZET tak słucham

(510), (511) **35** usługi reklamowe i promocyjne, w tym promowanie i reklamowanie za pośrednictwem internetu, w radiu i telewizji; badanie rynku i opinii publicznej; dystrybucja i rozpowszechnianie programów i materiałów reklamowych; informacja handlowa i biznesowa; doradztwo, zarządzanie i pomoc w działalności gospodarczej, zarządzanie i pomoc w działalności gospodarczej; organizacja wystaw handlowych lub reklamowych; zdobywanie i przetwarzanie informacji, zarządzanie zbiorami informatycznymi, **38** usługi agencji informacyjnej w zakresie udostępniania aktualności i wiadomości, usługi łączności telefonicznej poprzez terminale komputerowe; emisja programów radiowych i telewizyjnych, transmisje i retransmisje programów radiowych i telewizyjnych; organizowanie i rozpowszechnianie programów edukacyjnych i rozrywkowych; usługi portalu internetowego obejmujące takie usługi telekomunikacyjne jak: przesyłanie za pośrednictwem internetu informacji tekstowych, obrazowych i dźwiękowych; rozpowszechnianie programów radiowych i telewizyjnych; opracowywanie i przekazywanie wiadomości, **41** produkcja i montaż programów radiowych i telewizyjnych, organizowanie konkursów edukacyjnych i rozrywkowych, organizowanie rozrywki radiowej i telewizyjnej, organizacja czasu wolnego, produkcja i organizowanie widowisk, pokazów, spektakli, koncertów i imprez rozrywkowych oraz kulturalnych, organizowanie imprez sportowych, usługi impresariów w zakresie organizowania spektakli, udostępnianie nagranych nośników obrazu i dźwięku, wypożyczanie nagrań, usługi w zakresie opracowywania reportaży, usługi w zakresie opracowywania tłumaczeń.

(111) **268149** (220) 2013 07 24 (210) 417029  
 (151) 2014 04 29 (441) 2013 11 12  
 (732) ZET PREMIUM SPÓŁKA Z OGRANICZONĄ  
 ODPOWIEDZIALNOŚCIĄ, Warszawa, PL.

(540) Radio ZET muzyka, informacje, zabawa  
 (510), (511) **35** usługi reklamowe i promocyjne, w tym promowanie i reklamowanie za pośrednictwem internetu, w radiu i telewizji; badanie rynku i opinii publicznej; dystrybucja i rozpowszechnianie programów i materiałów reklamowych; informacja handlowa i biznesowa; doradztwo, zarządzanie i pomoc w działalności gospodarczej, zarządzanie i pomoc w działalności gospodarczej; organizacja wystaw handlowych lub reklamowych; zdobywanie i przetwarzanie informacji, zarządzanie zbiorami informatycznymi, **38** usługi agencji informacyjnej w zakresie udostępniania aktualności i wiadomości, usługi łączności telefonicznej poprzez terminale komputerowe; emisja programów radiowych i telewizyjnych, transmisje i retransmisje programów radiowych i telewizyjnych; organizowanie i rozpowszechnianie programów edukacyjnych i rozrywkowych; usługi portalu internetowego obejmujące takie usługi telekomunikacyjne jak: przesyłanie za pośrednictwem internetu informacji tekstowych, obrazowych i dźwiękowych; rozpowszechnianie programów radiowych i telewizyjnych; opracowywanie i przekazywanie wiadomości, **41** produkcja i montaż programów radiowych i telewizyjnych, organizowanie konkursów edukacyjnych i rozrywkowych, organizowanie rozrywki radiowej i telewizyjnej, organizacja czasu wolnego, produkcja i organizowanie widowisk, pokazów, spektakli, koncertów i imprez rozrywkowych oraz kulturalnych, organizowanie imprez sportowych, usługi impresariów w zakresie organizowania spektakli, udostępnianie nagranych nośników obrazu i dźwięku, wypożyczanie nagrań, usługi w zakresie opracowywania reportaży, usługi w zakresie opracowywania tłumaczeń.

(111) **268150** (220) 2013 07 24 (210) 417030  
 (151) 2014 04 29 (441) 2013 11 12  
 (732) ZET PREMIUM SPÓŁKA Z OGRANICZONĄ  
 ODPOWIEDZIALNOŚCIĄ, Warszawa, PL.  
 (540) Muzyka, Informacje, Zabawa

(510), (511) **35** usługi reklamowe i promocyjne, w tym promowanie i reklamowanie za pośrednictwem internetu, w radiu i telewizji; badanie rynku i opinii publicznej; dystrybucja i rozpowszechnianie programów i materiałów reklamowych; informacja handlowa i biznesowa; doradztwo, zarządzanie i pomoc w działalności gospodarczej, zarządzanie i pomoc w działalności gospodarczej; organizacja wystaw handlowych lub reklamowych; zdobywanie i przetwarzanie informacji, zarządzanie zbiorami informatycznymi, **38** usługi agencji informacyjnej w zakresie udostępniania aktualności i wiadomości, usługi łączności telefonicznej poprzez terminale komputerowe; emisja programów radiowych i telewizyjnych, transmisje i retransmisje programów radiowych i telewizyjnych; organizowanie i rozpowszechnianie programów edukacyjnych i rozrywkowych; usługi portalu internetowego obejmujące takie usługi telekomunikacyjne jak: przesyłanie za pośrednictwem internetu informacji tekstowych, obrazowych i dźwiękowych; rozpowszechnianie programów radiowych i telewizyjnych; opracowywanie i przekazywanie wiadomości, **41** produkcja i montaż programów radiowych i telewizyjnych, organizowanie konkursów edukacyjnych i rozrywkowych, organizowanie rozrywki radiowej i telewizyjnej, organizacja czasu wolnego, produkcja i organizowanie widowisk, pokazów, spektakli, koncertów i imprez rozrywkowych oraz kulturalnych, organizowanie imprez sportowych, usługi impresariów w zakresie organizowania spektakli, udostępnianie nagranych nośników obrazu i dźwięku, wypożyczanie nagrań, usługi w zakresie opracowywania reportaży, usługi w zakresie opracowywania tłumaczeń.

(111) **268151** (220) 2013 07 24 (210) 417031  
 (151) 2014 04 29 (441) 2013 11 12  
 (732) ZET PREMIUM SPÓŁKA Z OGRANICZONĄ  
 ODPOWIEDZIALNOŚCIĄ, Warszawa, PL.

(540) ZET jak zabawa  
 (510), (511) **35** usługi reklamowe i promocyjne, w tym promowanie i reklamowanie za pośrednictwem internetu, w radiu i telewizji; badanie rynku i opinii publicznej; dystrybucja i rozpowszechnianie programów i materiałów reklamowych; informacja handlowa i biznesowa; doradztwo, zarządzanie i pomoc w działalności gospodarczej, zarządzanie i pomoc w działalności gospodarczej; organizacja wystaw handlowych lub reklamowych; zdobywanie i przetwarzanie informacji, zarządzanie zbiorami informatycznymi, **38** usługi agencji informacyjnej w zakresie udostępniania aktualności i wiadomości, usługi łączności telefonicznej poprzez terminale komputerowe; emisja programów radiowych i telewizyjnych, transmisje i retransmisje programów radiowych i telewizyjnych; organizowanie i rozpowszechnianie programów edukacyjnych i rozrywkowych; usługi portalu internetowego obejmujące takie usługi telekomunikacyjne jak: przesyłanie za pośrednictwem internetu informacji tekstowych, obrazowych i dźwiękowych; rozpowszechnianie programów radiowych i telewizyjnych; opracowywanie i przekazywanie wiadomości, **41** produkcja i montaż programów radiowych i telewizyjnych, organizowanie konkursów edukacyjnych i rozrywkowych, organizowanie rozrywki radiowej i telewizyjnej, organizacja czasu wolnego, produkcja i organizowanie widowisk, pokazów, spektakli, koncertów i imprez rozrywkowych oraz kulturalnych, organizowanie imprez sportowych, usługi impresariów w zakresie organizowania spektakli, udostępnianie nagranych nośników obrazu i dźwięku, wypożyczanie nagrań, usługi w zakresie opracowywania reportaży, usługi w zakresie opracowywania tłumaczeń.

(111) **268152** (220) 2013 07 12 (210) 416615  
 (151) 2014 06 03 (441) 2013 10 28  
 (732) MARTYNIUK WIEŚŁAWA MIĘDZYWOJENKA, Zielona Góra, PL.  
 (540)



Kolor znaku: jasnobrązowy, czerwony, brązowy, jasnobrązowy, jasnoszary, ciemnoszary  
 (531) 6.7.25, 7.1.8, 27.5.1, 29.1.15  
 (510), (511) **29** bekon; bulion; cebula konserwowana; galaretki jadalne; galaretki owocowe; galarety mięsne; ikra rybia przetworzona;

jogurt; kapusta kwaszona; kaszanka; kawior; kefir; kiełbaski w cieście; kiełbasy; kimchi [danie z kiszonych warzyw]; koktajle jajeczne bezalkoholowe; koktajle mleczne; kompoty; korniszony także z jarzynami w sosie; małe jadalne nieżywe; miąższ owoców; mięso także konserwowane, solone; mleczne produkty; oliwki konserwowane; orzechy prażone; owoce gotowane, kandyzowane, konserwowane, lukrowane oraz w alkoholu; owocowe sałatki; pasty zawierające tłuszcz do kanapek; pikle; potrawy z ryb dla ludzi; przecier jabłkowy; przecier pomidorowy; przeciery rybne; przeciery warzywne; przekąski na bazie owoców; rosół; smalec; sok z pomidorów do celów kulinarnych; szynka; śledzie; śmietana bita; tahini [pasta z ziarna sezamowego]; toru; wątróbka i paszтет z wątróbki; wędliny; wieprzowina; ziemniaki: chrupki, płatki, zapiekane w cieście; zupy i składniki do sporządzania zup; żywność przygotowywana z ryb, **30** biszkopty; bułki i briozki; cheeseburgery; chleb także bezdrożdżowy; chutney jako przyprawa [gęsty sos]; ciasta, ciastka, wyroby cukiernicze; czekolada i napoje na bazie czekolady; galaretki owocowe jako słodczyce; gofry; gotowe potrawy oparte na kluskach; herbatniki; kanapki; kapary; keczup; kiszki; krakersy; kukurydza prażona; kukurydzianka; lody spożywcze; marynaty; potrawy na bazie mąki; musy czekoladowe; musy de-serowe; musy owocowe i sosy; naleśniki; napoje czekoladowe z mlekiem; napoje na bazie herbaty; napoje na bazie kakao; napoje na bazie kawy; paszteciki; pesto; pizze; placki; potrawy na bazie mąki; przekąski ryżowe; przekąski zbożowe; ptifurki; puddingi; sajgonki; sorbety; sosy jako przyprawy; sosy do makaronu; sosy do sałatek; sosy mięsne; sosy pomidorowe; sosy sałatkowe; spaghetti; suchary; tarty z owocami; tortille; wyroby cukiernicze; ziola konserwowane jako przyprawa; żywność na bazie mąki, **33** alkohole i likiery wspomagające trawienie; brandy; dzin; gorzkie nalewki; koktajle; likiery; napoje alkoholowe; napoje alkoholowe zawierające owoce; wino; wódka, **43** bary szybkiej obsługi [snack-bary]; kawiarnie; obsługa gastronomiczna z własnym zapleczem, produktami i transportem; restauracje; usługi barowe; wynajmowanie sal na posiedzenia, mityngi, narady, konferencje.

(111) **268153** (220) 2013 08 01 (210) 417340  
 (151) 2014 05 21 (441) 2013 11 12  
 (732) STOWARZYSZENIE PRZYJACIÓŁ CZARNYCH KOSZUL WIELKA POLONIA, Warszawa, PL.  
 (540)



Kolor znaku: czarny, biały, czerwony  
 (531) 24.1.3, 25.5.6, 29.1.13

(510), (511) **03** środki perfumeryjne, mydła, kosmetyki, środki do pielęgnacji ciała i włosów; środki do czyszczenia zębów; zapachy do wnętrza i samochodów, **09** podkładki pod myszy komputerowe, kaski sportowe, okulary i okulary przeciwsłoneczne, etui na okulary, urządzenia do nagrywania, przesyłania oraz odtwarzania dźwięku lub obrazów; magnetyczne nośniki danych, nagrane i czyste dyski; płyty kompaktowe, DVD i inne nośniki nagrań cyfrowych; programy komputerowe; karty magnetyczne z układem scalonym lub mikroprocesorem; pliki graficzne do ściągnięcia do telefonu komórkowego i komputera; gry do ściągnięcia na komputer i telefon, **16** papier, karton i wyroby z tych materiałów zawarte w tej klasie, druki; materiały introligatorskie; fotografie; materiały biurowe; materiały szkoleniowe i instruktażowe z wyłączeniem aparatów; materiały z folii z tworzyw sztucznych do pakowania; kalendarze; plakaty, karty pocztowe; przybory do pisania, **18** wyroby skórzane rymarskie, teczki, paski skórzane, torby, torebki, portfele, torby sportowe, plecaki, walizki, parasole, etui na klucze, laski, torby na narty, teczki szkolne, kijki do trekkingu, **24** tekstylia i wyroby włókiennicze nie ujęte w innych klasach, bielizna pościelowa, koce, pledy, ręczniki, flagi, sztandary, proporce, chorągiewki, **25** odzież i odzież sportowa i treningowa oraz odzież z nadrukami reklamowymi; obuwie i obuwie sportowe, kalosze; nakrycia głowy, daszki przeciwsłoneczne; szale; krawaty; kostiumy kąpielowe, kąpielówki i czepki kąpielowe; szlafroki, skarpetki, paski do odzieży,

**26** naszywki, **28** gry i zabawki; balony do zabawy; gwizdki używane w grach sportowych; lotki do gry; piłki; puzzle; rękawice piłkarskie; ozdoby choinkowe, **32** napoje bezalkoholowe, soki, wody mineralne, napoje izotoniczne i energetyczne, piwo, **35** sprzedaż towarów, również drogą on-line obejmująca: środki perfumeryjne, mydła, kosmetyki, środki do pielęgnacji ciała i włosów; środki do czyszczenia zębów; zapachy do wnętrza i samochodów; podkładki pod myszy komputerowe, kaski sportowe, okulary i okulary przeciwsłoneczne, etui na okulary, urządzenia do nagrywania, przesyłania oraz odtwarzania dźwięku lub obrazów; magnetyczne nośniki danych, nagrane i czyste dyski; płyty kompaktowe, DVD i inne nośniki nagrań cyfrowych; programy komputerowe; karty magnetyczne, z układem scalonym lub mikroprocesorem; pliki graficzne do ściągnięcia do telefonu komórkowego i komputera; gry komputerowe i na telefon; papier, karton i wyroby z tych materiałów zawarte w klasie 16, druki; materiały introligatorskie; fotografie; materiały biurowe; materiały szkoleniowe i instruktażowe; materiały z tworzyw sztucznych do pakowania; kalendarze; plakaty, karty pocztowe; przybory do pisania; wyroby skórzane, teczki, paski skórzane, torby, torebki, portfele, torby sportowe, plecaki, walizki, parasole, etui na klucze, laski, torby na narty, teczki szkolne, kijki do trekkingu; tekstylia i wyroby włókiennicze ujęte w klasie 24, bieliznę pościelową, koce, pledy, ręczniki, flagi, sztandary, proporce, chorągiewki; ręczniki, koce, naszywki; odzież i odzież sportową i treningową oraz odzież z nadrukami reklamowymi; obuwie i obuwie sportowe, kalosze; nakrycia głowy, daszki przeciwsłoneczne; szale; krawaty; kostiumy kąpielowe, kąpielówki i czepki kąpielowe; szlafroki, skarpetki, paski; gry i zabawki; balony do zabawy; gwizdki; lotki do gry; piłki; puzzle; rękawice piłkarskie; ozdoby choinkowe; napoje bezalkoholowe, soki, wody mineralne, napoje izotoniczne i energetyczne, piwo; reklama w mediach drukowanych, elektronicznych, internetowych, na billboardach, w telewizji, w radiu; marketing i promocja; usługi reklamowe na rzecz osób trzecich; organizowanie wystaw w celach handlowych lub reklamowych; wynajmowanie powierzchni na cele reklamowe; patronat w mediach, **41** usługi w dziedzinie sportu; usługi w zakresie organizacji imprez kulturalnych, sportowych, rekreacyjnych, obozów sportowych, kulturalnych, rekreacyjnych, zawodów sportowych, pokazów sportowych i edukacyjnych; edukacja, szkolenia; usługi wynajmowania stadionów, boisk i hal dla uprawiania rekreacji i sportu; wypożyczania sprzętu sportowego; rozrywka; gry on-line na komputer i telefon, organizowanie wystaw w celach edukacyjnych, sportowych.

(111) **268154** (220) 2013 09 24 (210) 417453  
 (151) 2014 07 01 (441) 2014 01 07  
 (732) POLSTAR HOLDING SPÓŁKA Z OGRANICZONĄ ODPOWIEDZIALNOŚCIĄ SPÓŁKA KOMANDYTOWA, Koszalin, PL.  
 (540)

**FLEXSLIP**

Kolor znaku: czerwony, czarny

(531) 26.11.1, 27.5.1, 29.1.12

(510), (511) **09** odzież chroniąca przed wypadkami, napromieniowaniem i ogniem, rękawice do ochrony przed wypadkami, ubrania zabezpieczające przed wypadkami, napromieniowaniem i ogniem, **24** tkaniny bawełniane, tkaniny bawełniane cienkie, drelich, tkaniny flanelowe, flanela zdrowotna, tkaniny lniane, materiały włókiennicze, tkaniny podszewkowe, rękawice toaletowe, i tkaniny imitujące skóry zwierzęce, surówka jako materiał, tworzywa sztuczne jako substytuty tkaniny, tkaniny ze sztucznego jedwabiu, tkaniny taftowe, materiały tekstylne nietkane, tkaniny, tkaniny do celów włókienniczych, tkaniny elastyczne, tkaniny imitujące skóry zwierzęce, materiał trykotowy, tkaniny wełniane, **25** barbety jako element ubrania, berety, bielizna osobista, bielizna wchłaniająca pot, bluzy, cholewki do botów, buty sznurowane, chodaki jako rodzaj butów, cholewki do obuwia, czapki, czapki bez daszka jako nakrycia głowy, czapki z daszkiem, fartuchy jako odzież, kamizelki, kaptury do ubrań, kieszenie do odzieży, kombinzony jako odzież, konfekcja odzieżowa, koszule męskie, gorsy do koszul męskich, karczki do koszul męskich, koszulki jako bielizna, marynarki, nakrycia głowy, nakrycia głowy jako produkty kapelusznicze, nauszki jako odzież, obuwie, cholewki do obuwia, czubki do obuwia, obcasy do obuwia, okucia do obuwia, paski do obuwia, środki antypoślizgowe do obuwia, obuwie sportowe, odzież, artykuły

odzieżowe, kieszenie do odzieży, odzież wodoodporna, odzież z imitacji skóry, odzież ze skóry, okrycia wierzchnie jako odzież, opaski na głowę jako elementy ubrania, paski jako odzież, paski do butów, bielizna wchłaniająca pot, rękawice jako element odzieży, rękawiczki z jednym palcem, ubrania dla kierowców samochodów, odzież z imitacji skóry, odzież skórzana, spodnie, obuwie sportowe, szaliki, szelki, T-shirty, ubrania, ubrania wierzchnie, kostiumy jako element ubrania, wkładki do obuwia, wkładki wewnętrzne do odzieży.

(111) **268155** (220) 2013 08 07 (210) 417586  
 (151) 2014 07 02 (441) 2013 11 25  
 (732) ŻABKA PAWEŁ FIRMA HANDLOWO-USŁUGOWA ORIROSE,  
 Gąbin, PL.  
 (540)



Kolor znaku: czarny, różowy

(531) 27.5.1, 29.1.12

(510), (511) **24** tekstylia i wyroby włókiennicze, nie ujęte w innych klasach, narzuty na łóżko, obrusy, adamaszek, aksamit, barchan, bielizna domowa, bielizna kąpielowa z wyjątkiem odzieży, materiały na bieliznę osobistą, bielizna pościelowa, bielizna wzorzysta, bieżniki stołowe, brokaty, całuny, ceraty jako obrusy, chorągiewki, chusteczki do nosa tekstylne, dreluchy, drogiety jako tkaniny, drukowane tkaniny perkalo-we, dżersej jako materiał, dzianina, etykiety z materiału, filc, firanki, flagi niepapierowe, flanela sanitarna, flanela jako tkanina, gaza jako tkanina, jedwab jako tkanina, kaliko (perkal), kapy na łóżka, klejonka jako płótno klejone kolderki do przykrywania nóg, płótno konopne, tkaniny konopne, tkaniny z kordonku, kotary na drzwi (zasłony), krepa jako tkanina, krepon, marabut jako materiał, materiały lepkie przyklejane na gorąco, materiały tekstylne, materiały tekstylne nietkane, materiały z juty, moleskin jako tkanina, moskitiery, obicia ścienne z materiałów tekstylnych, obrusy na stół niepapierowe, obrusy stołowe niepapierowe, okładziny do mebli z surowców włókienniczych, okładziny do mebli z tworzyw sztucznych, tkaniny z ostnicy, papierowe narzuty na łóżka, pledy, pledy podróżne, płótna do gobelinów i haftów, płótno, płótno klejowe inne niż do materiałów piśmiennych, podstawki pod kieliszki z tkanin, podszewki do kapeluszy, podszewki jako tkaniny, pokrowce do drukarek z materiałów tekstylnych, pokrowce na deski toaletowe jako tkaniny, pokrowce na poduszki, pokrowce ochronne na meble pokrycie na materace, pościel, poszewki, poszewki na poduszki, prześcieradła (tkaniny), tkaniny z rami, ratyna jako tkanina, ręczniki do twarzy tekstylne, ręczniki tekstylne, rękawice toaletowe, ściereczki niepapierowe, ściereczki do osuszania szkła jako ręczniki, płótna do sera, serwetki tekstylne, serwetki tekstylne do demakijażu, serwetki na stół niepapierowe, śpiwory jako poszwy zastępujące prześcieradła, sukna bilardowe, szewiot jako tkanina, sztandary, tafta jako tkanina, tekstylne materiały do filtrowania, tiul, tkanina do obuwia, tkaniny, tkaniny bawełniane, tkaniny do celów włókienniczych, tkaniny elastyczne, tkaniny imitujące skóry zwierzęce, tkaniny jedwabne do szablonów drukarskich, tkaniny lniane, tkaniny nie przepuszczające gazów na balony aerostacyjne, tkaniny obciowe, tkaniny płócienne na buty, tkaniny pokryte motywem rysunkowym do haftowania, tkaniny wełniane, tkaniny z włókna szklanego do celów włókienniczych, tkaniny ze sztucznego jedwabiu, trykot jako materiał, tworzywa sztuczne jako substytuty tkanin, uchwyty do zasłon z materiałów tekstylnych, włosianka jako materiał na worki, wyspa jako bielizna pościelowa, wyspy jako pokrowce na materace, zasłony prysznicowe z materiałów tekstylnych lub tworzyw sztucznych, zasłony z surowców włókienniczych lub tworzyw sztucznych, zefir jako tkanina, **25** odzież, obuwie, nakrycia głowy, antypoślizgowe przybory do obuwia bandany na szyję, berbety, kwefy jako odzież, berety, bielizna, bielizna wchłaniająca pot, biustonosze, bluzy, boa na szyję, botki, bryczesy jako spodnie, buty, buty narciarskie, buty sportowe, buty sznurowane, cholewki do butów, cholewki do obuwia, chusty, cylindry jako kapelusze, czapki jako nakrycia głowy, czepki kąpielowe, czubki do butów, daszki do czapek, daszki jako nakrycia głowy, drewniak, dżerseje jako ubrania, dzianina jako odzież, espadryle, etole jako futra, fartuchy jako odzież, fulary jako ozdobne krawaty, futra jako odzież, gabardyna jako ubrania, garnitury, getry, getry, gorsety, gorsety jako bielizna, halki

jako bielizna, halki, półhalki, kalosze, kamizelki, kamizelki dla rybaków, kapelusze, kapelusze papierowe jako odzież, kąpielówki, kaptury jako odzież, karczki koszul, kieszenie do odzieży, kieszenie kwadratowe, kołnierzyki, kołnierzyki przypinane, kombinezony dla narciarzy wodnych, kombinezony jako odzież, korki do butów piłkarskich koszule, koszule z krótkimi rękawami, koszulka gimnastyczna, krawaty, kurtki jako odzież, kurtki z kapturem chroniące przed zimnem i wiatrem, legginsy, liberie, majtki, majtki dziecięce, manipularze do liturgii, mankiety jako ubranie, mantyle jako szale hiszpanek, maski na oczy do spania, mitry jako nakrycia głowy, mufki jako odzież, mundury, mycki, piuski nakrycia głowy, nakrycia głowy jako odzież, napierśniki, plastry jako koszule, napiętki do pończoch, nauszniaki jako odzież, obcasy napiętki, obuwie, obuwie gimnastyczne, obuwie piłkarskie, obuwie plażowe, obuwie sportowe, obwódki do obuwia, ochroniacze kołnierzy, odzież, odzież dla automobilistów, odzież dla kolarzy, odzież gimnastyczna, odzież gotowa, odzież papierowa, odzież wodoodporna, odzież z imitacji skóry, odzież ze skóry, ogrzewacze stóp nieelektryczne okrycia wierzchnie jako odzież, okucia metalowe do obuwia, ornaty, palta, pantofle domowe, pantofle kąpielowe, paski jako odzież, pasy do pończoch jako bielizna, pasy do przechowywania pieniędzy (odzież), peleryny, pelisy, piżamy, płaszcze kąpielowe, podeszwy butów, podszewki jako elementy ubrań, podszewki gotowe jako część garderoby, podwiązki, podwiązki do pończoch, podwiązki do skarpetek, półbuty, poncza, pończochy, pończochy wchłaniające pot, potniki, prochowce, rajtuzy, rękawice narciarskie, rękawiczki jako odzież, rękawiczki z jednym palcem, sandały, sandały kąpielowe, sań, sarongi, skarpetki, śliniaki niepapierowe, slipy, spódnice, spódnico-spodenki tenisowe, spodnie, staniki, stroje kąpielowe, stroje na maskaradę, stroje plażowe, sukienka na szelkach do noszenia na bluzkę, sukienki, swetry, swetry, szale, szarfy do ubrania, szelki, szkielety do kapeluszy, szlafroki, T-shirty, taśmy do getrów pod stopy, togi, trykoty jako ubrania, turbany, woalki jako odzież, wyprawka dziecięca jako ubrania, wyroby pończosznicze, żakiety pikowane jako ubrania, zapiętki do obuwia, **26** koronki, hafty, wstążki i sploty, guziki, oczka, szpilki i igły, sztuczne kwiaty, aplikacje jako pasmanteria, błyskotki do ubrań, brody sztuczne, broszki jako dodatki ubraniowe, chwosty jako pasmanteria, cyfry do znakowania bielizny, czepki do farbowania włosów, czółenka do wyrobu sieci rybackich, druty do robót dziewiarskich, dziurki петельki do odzieży, dziurki przy butach, emblematy nie z metali szlachetnych, emblematy ozdobne, etui na igły, falbanki koronkowe, falbany do odzieży, falbany do spódnic, fiszbin do gorsetów, frędzle, galony, girlandy sztuczne, grzybki do cerowania, guziki, haczyki do obuwia, haczyki i taśmy samoprzyczepne, haczyki, zaczepek do kilimów, haftki jako artykuły pasmanteryjne, haftki do gorsetów, hafty, igły, igły do cerowania, igły do zesarek wełny, igły do szycia, igły rymarskie, igły ściągające (łączące), igły szewskie, klipsy do spodni dla kolarzy, kokardy do włosów, koraliki inne niż do robienia biżuterii, kordonek jako pasmanteria, koronki wełniane, koronkowe ozdoby, szpilki do kręcenia włosów, kwiaty sztuczne, lamety jako ozdoby odzieży, lamówki do ubrań, łąty przyklejane na gorąco do dekoracji artykułów tekstylnych jako artykuły pasmanteryjne, łąty przyklejane na gorąco do reperacji wyrobów włókienniczych, litery do znakowania bielizny, lokówki, inne niż przyrządy ręczne, ludzkie włosy, blaszki z miki, monogramy do znakowania bielizny, napastrki do szycia, napy, naramienniki, naramienniki jako poduszki, nawłóczka, numery startowe, obręбки sztuczne, opaski elastyczne do podtrzymywania rękawów, owoce sztuczne, ozdoby do kapeluszy me z metali szlachetnych, ozdoby do obuwia nie z metali szlachetnych, ozdoby do włosów, ozdoby jako hafty, papiloty, artykuły pasmanteryjne z wyjątkiem nici peruki, pikoty jako koronka, pióra jako dodatki do ubrań, pióra ptasie jako dodatki do ubrań, poduszeczki do igieł, poduszeczki do szpilek, pompony, pudełka na igły, pudełka na przybory do szycia, rozetki jako artykuły pasmanteryjne, siatki na włosy, sprzączki do obuwia, sprzączki do ubrań, hafty srebrne, strusie pióra jako dodatki ubraniowe, suwaki, szelki do prowadzenia dzieci, sznurki lamówkowe, sznurowadła do butów, sznury do obszywania ubrań, sznury do odzieży, szpilki, inne niż biżuteria, szpulki do przechowywania mulmy lub wełny nie będące częściami maszyn, sztuczne rośliny, sztuczne wąsy, sztuczne włosy, szydełka do haftowania, taśmy do zasłon, taśmy elastyczne, treski z włosów, tupety, peruczki, wieńce z kwiatów sztucznych, wkładki sztywne do kołnierzyków, włosy do przedłużania, szpilki do włosów, wstawki do ubrań jako skrawki, wstążki jako artykuły pasmanteryjne, wstążki do włosów, wstęgi do dekorowania, wsuwki do włosów, zamki błyskawiczne do toreb, zapięcia do bluzek, zapięcia do obuwia, zapięcia do pasków, zapięcia do szelek, zapięcia do ubrań, złote hafty, **35** usługi reklamy, promocji oraz sprze-

daży odzieży, bielizny, obuwia, nakryć głowy, pasmanterii, wyrobów pasmanteryjnych, tekstyliów i wyrobów włókienniczych.

(111) **268156** (220) 2013 08 12 (210) 417750  
(151) 2014 06 30 (441) 2013 11 25  
(732) FUNDACJA MARIUSZA WLAZŁEGO, Bełchatów, PL.  
(540)



Kolor znaku: żółty, pomarańczowy, brązowy, różowy, fioletowy, zielony

(531) 2.9.14, 27.5.1, 29.1.15  
(510), (511) **35** usługi reklamowe: reklama na obiektach sportowych w czasie rozgrywek sportowych, oraz organizowanych imprezach widowiskowych, zabawowych podmiotów gospodarczych-firm ich wyrobów i usług; wynajmowanie miejsca na umieszczanie ogłoszeń i reklam, zgrupowanie na rzecz osób trzecich różnych towarów pozwalające nabywcy wygodnie oglądać i kupować następujące towary: wydawnictwa a w tym: foldery, albumy, czasopisma, kalendarze, materiały szkoleniowe; ubrania, buty, nakrycia głowy; artykuły gimnastyczne i sportowe, gry, **39** usługi transportowe-przewóz osób, wynajem samochodów, **41** usługi związane ze sportem, kulturą fizyczną, organizowanie imprez sportowych, rekreacyjnych, turystycznych, wypoczynkowych, treningowych, widowiskowych, zabawowych; użytkowanie obiektów sportowych poprzez ich wynajem innym podmiotom gospodarczym na imprezy sportowe, zabawowe, widowiskowe, okolicznościowe; organizowanie zawodów, konkursów i pokazów w zakresie sportu, rekreacji oraz rehabilitacji; organizowanie szkoleń sportowych wśród dzieci i młodzieży, publikowanie książek i materiałów szkoleniowych, prowadzenie szkoleń, **43** usługi gastronomiczne; usługi barów, kawiarni, rejestracji, pubów.

(111) **268157** (220) 2013 08 20 (210) 418011  
(151) 2014 04 25 (441) 2013 12 09  
(732) Ernst-Karl Pinternagel, Potsdam, DE.  
(540) DINA

(510), (511) **40** przetwarzanie odpadów i recykling biomasy roślinnej, mianowicie liści, ściętej trawy, krzewów, skórek pomarańczy, odpadów owocowych, pozostałości z przeróbki biogazu.

(111) **268158** (220) 2013 08 22 (210) 418131  
(151) 2014 05 14 (441) 2013 12 09  
(732) POWSZECHNA KASA OSZCZĘDNOŚCI BANK POLSKI SPÓŁKA AKCYJNA, Warszawa, PL.

(540) PKO PIERWSZY KAPITAŁ  
(510), (511) **36** usługi finansowe, usługi bankowe, usługi bankowe z dostępem bezpośrednim przez Internet [home banking], bankowość internetowa, bankowość telefoniczna, usługi operacji bankowych, prowadzenie rachunków bankowych, usługi operacji finansowych, usługi transakcji finansowych, usługi inwestycji kapitałowych, usługi dotyczące kart kredytowych, usługi dotyczące kart debetowych, usługi dotyczące kart płatniczych, usługi w zakresie dokonywania elektronicznych transakcji przy użyciu kart kredytowych, kart płatniczych, rozliczanie transakcji finansowych dokonywanych kartami kredytowymi lub płatniczymi poprzez terminale komputerowe, transfer elektroniczny środków finansowych, usługi doradztwa finansowego, udzielanie kredytów, usługi w zakresie pożyczek i finansowania komercyjnego i konsumenckiego, usługi brokerskie w zakresie ubezpieczeń, działalności finansowej, nieruchomości, analizy finansowe, przygotowywanie analiz finansowych w zakresie rynków walut, usługi powiernicze, tworzenie funduszy, zarządzanie funduszami, tworzenie programów oszczędzania, informacja bankowa, informacja finansowa, obsługa bankomatów, usługi ubez-

pieczeniowe, pośrednictwo ubezpieczeniowe, doradztwo ubezpieczeniowe, leasing, faktoring, działalność deweloperska z zakresu budownictwa mieszkaniowego, pozyskiwanie gruntów, usługi pośrednictwa w zakresie majątku nieruchomego, usługi w zakresie kupna-sprzedaży nieruchomości, wynajem mieszkań, zarządzanie nieruchomościami; pośrednictwo w sprzedaży produktów finansowych, w szczególności obligacji, doładowywania telefonów przez Internet na zasadzie przedpłaty (prepaid), zawieranie umów o uczestnictwo w funduszach inwestycyjnych i emerytalnych, usługi depozytowe, udzielanie poręczeń i gwarancji, usługi związane z giełdą papierów wartościowych, obrót papierami wartościowymi, usługi maklerstwa giełdowego, pośrednictwo w zakresie papierów wartościowych i aktywów, doradztwo finansowe w sprawach papierów wartościowych, doradztwo walut, usługi udostępniania informacji oraz notowań giełdowych, usługi udostępniania informacji dotyczących inwestycji giełdowych i maklerstwa giełdowego, obrót czekowy i wekslowy, operacje walutowe, skomputeryzowane usługi finansowe dotyczące obrotu walutowego, usługi informacji finansowej dotyczące walut, sponsorowanie finansowe, sponsoring imprez kulturalnych i sportowych; zbiórki funduszy na cele dobroczynne, społeczne, szkoleniowe, edukacyjne, sportowe oraz ekologiczne.

(111) **268159** (220) 2013 08 30 (210) 418387  
(151) 2014 07 04 (441) 2013 12 09  
(732) LOFT37 SPÓŁKA Z OGRANICZONĄ ODPOWIEDZIALNOŚCIĄ, Warszawa, PL.  
(540)



(531) 27.5.1, 27.5.13, 27.7.1  
(510), (511) **18** etui na klucze, parasole, parasolki, plecaki, portfele, portmonetki, skóra bydlęca, skóra surowa lub półprzetworzona, skóra kozia inna niż do czyszczenia, skóry zwierzęce, torby, torebki, walizki, **25** buty, buty sportowe, buty sznurowane, cholewki do butów, cholewki do obuwia, chusty, fulardy, cylindry (kapelusze), czapki (nakrycia głowy), czubki do butów, kalosze, kapelusze, koszule, kurtki (odzież), nakrycia głowy (odzież), obcasy, napiętki, antypoślizgowe przybory do obuwia, czubki do obuwia, obwódki do obuwia, okucia metalowe do obuwia, zapiętki do obuwia, obuwie, obuwie gimnastyczne, obuwie piłkarskie, obuwie plażowe, obuwie sportowe, odzież, odzież ze skóry, pantofle domowe, pantofle kąpielowe, paski (odzież), podeszwy butów, podkoszulki, półbuty, rękawiczki (odzież), rękawiczki z jednym palcem, sandały, sandały kąpielowe, skarpetki, sukienki, spodnie, spodnice, szale, szalik, T-shirty, zapiętki do obuwia.

(111) **268160** (220) 2013 09 04 (210) 418542  
(151) 2014 06 11 (441) 2013 12 23  
(732) STĘPIEWSKI SEBASTIAN DENTOHOLIC, Piaseczno, PL.  
(540) DENTOHOLIC  
(510), (511) **44** usługi medyczne (stomatologia).

(111) **268161** (220) 2013 09 05 (210) 418617  
(151) 2014 07 01 (441) 2013 12 23  
(732) FUNDACJA DOLINY PAŁACÓW I OGRODÓW KOTLINY JELENIOGÓRSKIEJ, Wrocław, PL.  
(540)



Kolor znaku: biały, czarny, różowy, jasnoniebieski, zielony, pomarańczowy, szary  
(531) 5.1.2, 5.1.8, 26.11.3, 26.11.13, 27.5.1, 29.1.15



(510), (511) **41** organizowanie i prowadzenie koncertów, organizowanie spektakli jako impresariat, organizowanie wystaw z dziedziny kultury i edukacji.

(111) **268162** (220) 2013 09 11 (210) 418831  
(151) 2014 06 30 (441) 2013 12 23

(732) ART CUISINE FOR SENSES SPÓŁKA Z OGRANICZONĄ ODPOWIEDZIALNOŚCIĄ, Warszawa, PL.

(540) Art Cuisine For Senses

(510), (511) **29** mięso, ryby, drób, dziczyzna, ekstrakty mięsne, konserwowane, suszone i gotowane owoce i warzywa, galaretki, dżemy, kompoty, jaja, mleko, produkty mleczne, oleje i tłuszcze jadalne, **30** kawa, herbata, kakao i nienaturalna kawa, ryż; tapioka i sago, mąka i produkty zbożowe, chleb, wyroby cukiernicze i słodczyce, lody, cukier, miód, drożdże, proszek do pieczenia, sól, musztarda, ocet, sosy-przyprawy, przyprawy, lód, **31** ziarna i produkty rolne, ogrodnicze, leśne oraz ziarna nie ujęte w innych klasach, żywe zwierzęta, świeże owoce i warzywa, nasiona, naturalne rośliny i kwiaty, karma dla zwierząt, słód, **32** aperityfy bezalkoholowe, bezalkoholowe wyciągi z owoców, woda gazowana, woda mineralna, woda stołowa, jabłkowy sok, koktajle bezalkoholowe, lemoniada, napoje na bazie owoców lub warzyw, bezalkoholowe napoje owocowe, bezalkoholowe nektary owocowe, soki owocowe, bezalkoholowe owocowe nektary, piwo, piwo słodowe, sok pomidorowy, soki warzywne, **33** aperityfy alkoholowe, arak, brandy, jabłecznik, cydr, miód pitny, napoje alkoholowe destylowane, napoje alkoholowe zawierające owoce, rum, whisky, wino, wódka, **34** tytoń, przybory dla palaczy, zapalki, **43** restauracje, restauracje samoobsługowe, obsługa gastronomiczna z własnym zapleczem, produktami i transportem, usługi barowe, bary szybkiej obsługi, kawiarnie, wypożyczanie urządzeń do gotowania, wypożyczanie krzeseł, stołów, bielizny stołowej i szklanych naczyń, wypożyczanie namiotów, wypożyczanie urządzeń oświetleniowych innych niż do dekoracji teatralnych lub studiów filmowych, wypożyczanie urządzeń do gotowania.

(111) **268163** (220) 2011 08 08 K (210) 418848  
(151) 2014 03 18 (441) 2013 10 28

(732) Nova Brands S.A., Luksemburg, LU.

(540) ALLERNOVA

(510), (511) **05** substancje dietetyczne do celów medycznych, żywność dla niemowląt.

(111) **268164** (220) 2013 09 16 (210) 419026  
(151) 2014 06 25 (441) 2014 01 07

(732) LA RIVE SPÓŁKA AKCYJNA, Grudziądz, PL.

(540)



Kolor znaku: czarny, srebrny

(531) 26.15.3, 27.5.1, 29.1.12

(510), (511) **03** wyroby perfumeryjne, perfumy, wody perfumowane, wody toaletowe, wody kolońskie, płyny po goleniu, antyperspiranty, dezodoranty, mydła, mydła w płynie, esencje eteryczne, olejki eteryczne, kosmetyki, zestawy kosmetyków, kremy kosmetyczne, lakiery do paznokci, preparaty do makijażu, mleczko kosmetyczne, toniki kosmetyczne, preparaty do demakijażu, piżmo (perfumeria), pomadki do ust, puder do makijażu, sole kąpielowe do celów innych niż lecznicze, płyny do kąpieli innych niż lecznicze, wody zapachowe.

(111) **268165** (220) 2013 09 16 (210) 419027  
(151) 2014 06 25 (441) 2014 01 07

(732) LA RIVE SPÓŁKA AKCYJNA, Grudziądz, PL.

(540)



Kolor znaku: różowy, czarny, złoty, biały

(531) 9.3.1, 9.3.10, 9.5.10, 9.5.12, 19.3.3, 26.4.2, 27.5.1, 29.1.14

(510), (511) **03** wyroby perfumeryjne, perfumy, wody perfumowane, wody toaletowe, wody kolońskie, płyny po goleniu, antyperspiranty, dezodoranty, mydła, mydła w płynie, esencje eteryczne, olejki eteryczne, kosmetyki, zestawy kosmetyków, kremy kosmetyczne, lakiery do paznokci, preparaty do makijażu, mleczko kosmetyczne, toniki kosmetyczne, preparaty do demakijażu, piżmo (perfumeria), pomadki do ust, puder do makijażu, sole kąpielowe do celów innych niż lecznicze, płyny do kąpieli innych niż lecznicze, wody zapachowe.

(111) **268166** (220) 2013 09 16 (210) 419060  
(151) 2014 06 24 (441) 2014 01 07

(732) Philip Morris Products S.A., Neuchatel, CH.

(540)



(531) 2.1.1, 2.1.25, 26.1.1, 27.5.1

(510), (511) **34** tytoń, tytoń surowy oraz tytoń w stanie przetworzonym; wyroby tytoniowe, w tym cygara, papierosy, cygaretki, tytoń do samodzielnego skręcania papierosów, tytoń do fajek, tytoń do żucia, tabaka, papierosy aromatyzowane, papierosy kretek; snus; substytuty tytoniu (nie do celów medycznych); przybory dla palaczy, w tym bibułki do papierosów i ustniki, filtry do papierosów, pojemniki na tytoń, papierośnice, popielniczki, fajki, kieszonkowe przyrządy do skręcania papierosów, zapalniczki; zapalki, **35** usługi programów lojalnościowych.

(111) **268167** (220) 2013 09 20 (210) 419199  
(151) 2014 07 01 (441) 2014 01 07

(732) LIBET SPÓŁKA AKCYJNA, Wrocław, PL.

(540) Alexandria

(510), (511) **19** kostka brukarska, kształtki odwodnieniowe dla podłóży z kostki brukarskiej-wszystkie wymienione artykuły jako barwione oraz w kolorze z naturalnego betonu; mozaikowe kształtki brukarskie z betonu szlachetnego i z kamienia szlachetnego; betonowe kostki brukowe; betonowe krawężniki i obrzeża; betonowe płyty chodnikowe i ekologiczne betonowe murki oporowe; betonowe gazony; betonowe bariery dźwiękochłonne; betonowe palisady; betonowe pustaki; płyty betonowe; płyty o strukturze kamienia; płyty kamienne i z kamienia sztucznego; płyty o strukturze kamienia w technologii wet-cast; palisady betonowe; drobnowymiarowe elementy ścienne

keramzytowo-betonowe, prefabrykowane modułowe elementy budowlane, betonowe kształtki konstrukcyjne i budowlane; krawężniki i obrzeża betonowe; płyty chodnikowe; korytka ściekowe betonowe; elementy betonowe murów oporowych; terakota; granit i wyroby z granitu; kształtki odwodnieniowe dla podłóży z kostki brukarskiej; płyty i bloki z piaskowca; kamień; piaskowiec dla budownictwa; materiały nawierzchniowe, elewacyjne i wykończeniowe; dekory; okładziny; gips; budowlane materiały niemetalowe; kamień budowlany; materiały do budowy i pokryć dróg; bazalt, granit, kamień, klinkier (kruszywo); krzemionka; kwarc; łupek twardy; kamień wapienny; margiel wapienny; marmur; tłuczeń; kruszywa szlachetne; kamień żużlowy; żwir.

(111) **268168** (220) 2013 09 20 (210) 419230  
(151) 2014 07 02 (441) 2014 01 07  
(732) LIBET SPÓŁKA AKCYJNA, Wrocław, PL.

(540) Superior Antique

(510), (511) **19** kostka brukarska, kształtki odwodnieniowe dla podłóży z kostki brukarskiej-wszystkie wymienione artykuły jako barwione oraz w kolorze z naturalnego betonu; mozaikowe kształtki brukarskie z betonu szlachetnego i z kamienia szlachetnego; betonowe kostki brukowe; betonowe krawężniki i obrzeża; betonowe płyty chodnikowe i ekologiczne betonowe murki oporowe; betonowe gazony; betonowe bariery dźwiękochłonne; betonowe palisady; betonowe pustaki; płyty betonowe; płyty o strukturze kamienia; płyty kamienne i z kamienia sztucznego; płyty o strukturze kamienia w technologii wet-cast; palisady betonowe; drobnowymiarowe elementy ściennie keramzytowo-betonowe, prefabrykowane modułowe elementy budowlane, betonowe kształtki konstrukcyjne i budowlane; płyty chodnikowe; korytka ściekowe betonowe; elementy betonowe murów oporowych; terakota; granit i wyroby z granitu; kształtki odwodnieniowe dla podłóży z kostki brukarskiej, płyty i bloki z piaskowca; kamień; piaskowiec dla budownictwa; materiały nawierzchniowe, elewacyjne i wykończeniowe; dekory; okładziny; gips; budowlane materiały niemetalowe; kamień budowlany; materiały do budowy i pokryć dróg; bazalt, granit, kamień, klinkier (kruszywo); krzemionka; kwarc; łupek twardy; kamień wapienny; margiel wapienny; marmur; tłuczeń; kruszywa szlachetne; kamień żużlowy; żwir.

(111) **268169** (220) 2013 09 20 (210) 419264  
(151) 2014 06 06 (441) 2014 01 07  
(732) OPTIMUM MARK SPÓŁKA Z OGRANICZONĄ ODPOWIEDZIALNOŚCIĄ, Warszawa, PL.

(540) Lepsze dla Ciebie

(510), (511) **03** kosmetyki, **05** środki dezynfekcyjne, środki dietetyczne, materiały opatrunkowe, żywność dla niemowląt, środki grzybobójcze, środki chwastobójcze, pieluszki jednorazowe, chusteczki jednorazowe, podpaski higieniczne, środki owadobójcze, odświeżacze do powietrza, witaminy i dodatki mineralne, tabletki musujące z witaminami i minerałami, sole do kąpielii do celów leczniczych, preparaty terapeutyczne do kąpielii, sole do kąpielii mineralnych, sole do kąpielii, środki przeciw poceniu się stóp, plastry do celów medycznych, herbaty lecznicze, lecznicze herbaty ziołowe, herbaty lecznicze z mieszanek ziołowych, preparaty witaminowe, preparaty z minerałami, suplementy diety oraz żywność dla celów medycznych, odświeżacze do tkanin, **29** mięso, ryby, drób, dziczyzna; ekstrakty mięsne; konserwowane, suszone i gotowane owoce i warzywa; galaretki, dżemy, kompoty; jaja; mleko, produkty mleczne; oleje i tłuszcze jadalne, **30** kawa, herbata, kakao i nienaturalna kawa; ryż; tapioka i sago; mąka i produkty zbożowe; chleb, wyroby cukiernicze i słodkie; lody; cukier, miód, melasa (syrupy); drożdże, proszek do pieczenia; sól; musztarda; ocet, sosy (przyprawy); przyprawy; lód, **31** ziarna i produkty rolne, ogrodnicze, leśne oraz ziarna nie ujęte w innych klasach; żywe zwierzęta; świeże owoce i warzywa; nasiona; naturalne rośliny i kwiaty; karma dla zwierząt; sód, **32** piwo; wody mineralne i gazowane oraz inne napoje bezalkoholowe; napoje owocowe i soki owocowe; syropy i inne preparaty do produkcji napojów, **33** napoje alkoholowe (z wyjątkiem piwa).

(111) **268170** (220) 2013 09 20 (210) 419265  
(151) 2014 06 06 (441) 2014 01 07  
(732) OPTIMUM MARK SPÓŁKA Z OGRANICZONĄ ODPOWIEDZIALNOŚCIĄ, Warszawa, PL.

(540) power fist

(510), (511) **03** środki czyszczące, nabłyszczające, środki myjące, preparaty do odtłuszczania, preparaty do czyszczenia, detergenty.

(111) **268171** (220) 2013 09 20 (210) 419266  
(151) 2014 06 06 (441) 2014 01 07  
(732) OPTIMUM MARK SPÓŁKA Z OGRANICZONĄ ODPOWIEDZIALNOŚCIĄ, Warszawa, PL.  
(540)

Herbaris

(531) 27.5.1

(510), (511) **05** słodycze dla celów medycznych, cukierki dla celów leczniczych, cukierki farmaceutyczne, **30** słodycze.

(111) **268172** (220) 2013 09 20 (210) 419267  
(151) 2014 06 09 (441) 2014 01 07  
(732) OPTIMUM MARK SPÓŁKA Z OGRANICZONĄ ODPOWIEDZIALNOŚCIĄ, Warszawa, PL.  
(540) arrosa  
(510), (511) **30** wafle ryżowe, pieczywo chrupkie.

(111) **268173** (220) 2013 09 20 (210) 419268  
(151) 2014 06 09 (441) 2014 01 07  
(732) LIVE NATION SPÓŁKA Z OGRANICZONĄ ODPOWIEDZIALNOŚCIĄ, Warszawa, PL.  
(540) EARLY ENTRANCE  
(510), (511) **41** rozrywka, organizowanie i prowadzenie koncertów, informacja o imprezach rozrywkowych.

(111) **268174** (220) 2013 09 20 (210) 419269  
(151) 2014 06 09 (441) 2014 01 07  
(732) LIVE NATION SPÓŁKA Z OGRANICZONĄ ODPOWIEDZIALNOŚCIĄ, Warszawa, PL.  
(540) GOLDEN CIRCLE  
(510), (511) **41** rozrywka, organizowanie i prowadzenie koncertów, informacja o imprezach rozrywkowych.

(111) **268175** (220) 2013 09 25 (210) 419400  
(151) 2014 07 02 (441) 2014 01 07  
(732) NOXAN SPÓŁKA Z OGRANICZONĄ ODPOWIEDZIALNOŚCIĄ, Poznań, PL.  
(540)

NOXAN

Kolor znaku: czerwony, szary, biały

(531) 24.15.2, 26.1.6, 27.5.1, 29.1.13

(510), (511) **35** detaliczny handel farbami, lakierami, emaliami, pokostami, preparatami gruntującymi i uszczelniającymi w postaci farby, środkami przeciwkorozyjnymi i do konserwacji drewna, barwnikami, kitami szpachlowymi, kolorantami, szpachlówkami, rozcieńczalnikami, materiałami uszczelniającymi, zaprawami tynkarskimi, żywicami naturalnymi w stanie surowym, narzędziami i przyrządami ręcznymi sterowanymi, klejami, **37** zabezpieczanie przed korozją, **40** usługi związane z farbiarstwem.

(111) **268176** (220) 2013 09 25 (210) 419401  
(151) 2014 07 02 (441) 2014 01 07  
(732) NOXAN SPÓŁKA Z OGRANICZONĄ ODPOWIEDZIALNOŚCIĄ, Poznań, PL.  
(540) Noxan  
(510), (511) **35** detaliczny handel farbami, lakierami, emaliami, pokostami, preparatami gruntującymi i uszczelniającymi w postaci farby, środkami przeciwkorozyjnymi i do konserwacji drewna, barwnikami,

kitami szpachlowymi, kolorantami, szpachlówkami, rozcieńczalnikami, materiałami uszczelniającymi, zaprawami tynkarskimi, żywicami naturalnymi w stanie surowym, narzędziami i przyrządami ręcznie sterowanymi, klejami, **37** zabezpieczenie przed korozją, **40** usługi związane z farbiarstwem.

(111) **268177** (220) 2013 09 25 (210) 419408  
 (151) 2014 06 12 (441) 2014 01 07  
 (732) PARYSEK MARIUSZ 4 EYES OPTYKA, Warszawa, PL.  
 (540)



(531) 27.5.1, 27.7.1  
 (510), (511) **09** okulary, okulary przeciwsłoneczne, przeciwosłepieniowe, oprawki, etui i łańcuszki do okularów, soczewki korekcyjne, szkła kontaktowe i pojemniki na nie, szkła optyczne oraz urządzenia i przyrządy optyczne, **35** sprzedaż detaliczna i hurtowa okularów, okularów przeciwsłonecznych, przeciwosłepieniowych, oprawek, etui i łańcuszków do okularów, soczewek korekcyjnych, szkieł kontaktowych pojemników na nie, szkieł optycznych oraz urządzeń i przyrządów optycznych, prezentowanie produktów optycznych w mediach dla celów sprzedaży detalicznej, **44** usługi optyczne.

(111) **268178** (220) 2013 09 25 (210) 419430  
 (151) 2014 06 12 (441) 2014 01 07  
 (732) Société des Produits Nestlé S.A., Vevey, CH.  
 (540)



Kolor znaku: żółty, czerwony, ciemnoczerwony  
 (531) 27.5.1, 29.1.13  
 (510), (511) **29** ekstrakty mięsne, buliony, preparaty do sporządzania bulionów, konserwowane, suszone i gotowane owoce i warzywa, zupy, składniki do przygotowywania zup, koncentraty zup, kostki rosółowe.

(111) **268179** (220) 2013 09 25 (210) 419431  
 (151) 2014 06 12 (441) 2014 01 07  
 (732) Société des Produits Nestlé S.A., Vevey, CH.  
 (540)



Kolor znaku: żółty, czerwony, biały, brązowy, niebieski, czarny  
 (531) 3.7.3, 29.1.15  
 (510), (511) **29** ekstrakty mięsne, buliony, preparaty do sporządzania bulionów, konserwowane, suszone i gotowane owoce i warzywa, zupy, składniki do przygotowywania zup, koncentraty zup, kostki rosółowe.

(111) **268180** (220) 2013 09 25 (210) 419443  
 (151) 2014 07 01 (441) 2014 01 07  
 (732) PRZEDSIĘBIORSTWO PRODUKCYJNO-USŁUGOWO-HANDLOWE STYROPMIN SPÓŁKA Z OGRANICZONĄ ODPOWIEDZIALNOŚCIĄ, Mińsk Mazowiecki, PL.  
 (540) styropmin  
 (510), (511) **06** budowlane materiały metalowe, przenośne metalowe konstrukcje budowlane, przewody nieelektryczne, liny i druty z metali nieszlachetnych; drobne wyroby żelazne, wyroby ślusarskie;

rury i rurki metalowe; towary z metali nieszlachetnych nie ujęte w innych klasach, **19** materiały budowlane niemetalowe, materiały uszczelniające, materiały izolacyjne, materiały termoizolacyjne naturalne, materiały termoizolacyjne syntetyczne, materiały termoizolacyjne półprzetworzone, styropian, izolacyjne produkty styropianowe, materiały do dociepleń, materiały do izolacji wodnych, materiały do izolacji dźwiękowej, **37** usługi budowlane i remontowe.

(111) **268181** (220) 2012 07 09 (210) 402685  
 (151) 2014 08 28 (441) 2012 10 22  
 (732) HYDROMECHANIKA SPÓŁKA Z OGRANICZONĄ ODPOWIEDZIALNOŚCIĄ SPÓŁKA KOMANDYTOWA, Piaskowiec, PL.  
 (540)



Kolor znaku: biały, ciemnoniebieski, pomarańczowy  
 (531) 26.4.9, 26.4.18, 26.5.1, 27.5.1, 29.1.13  
 (510), (511) **07** maszyny i obrabiarki, silniki do maszyn, sprzęgła, pasy transmisyjne, narzędzia i maszyny rolnicze części maszyn, roboty, inkubatory, **08** narzędzia ręczne mechaniczne i przyrządy, **35** usługi w zakresie sprzedaży hurtowej i detalicznej wyrobów metalowych oraz sprzętu i dodatkowego wyposażenia hydraulicznego i grzejnego; usługi w zakresie sprzedaży hurtowej odpadów i złomu, **39** usługi w zakresie transportu drogowego towarów, **40** usługi w zakresie obróbki materiałów, toczenie, tłoczenie, frezowanie, spawanie, skrawanie, szlifowanie, cięcie, wykonywanie otworów, kucie, prasowanie, śrutowanie, kuleczkowanie, wytłaczanie i walcowanie metali; metalurgia proszków; usługi w zakresie obróbki metali i nakładania powłok na metale, obróbka mechaniczna elementów metalowych.

(111) **268182** (220) 2011 01 19 (210) 380219  
 (151) 2014 07 03 (441) 2011 04 26  
 (732) Peter Kölln KGaA, Elmshorn, DE.  
 (540) LIVIO

(510), (511) **29** oleje i tłuszcze jadalne, margaryna, świeże sałatki, **30** sosy, sosy do sałat lub sałatek oraz dressingi sałat lub sałatek, ziola konserwowane (przyprawy), suszone mieszanki przypraw, w szczególności do przygotowania dressingów do sałat lub sałatek, sosów i dressingów, grzanki, cukier, sól, musztarda, ocet, przyprawy ketchup, majonez, sosy remoulade, **31** świeże sałaty, świeże ziola (przyprawy).

(111) **268183** (220) 2011 02 28 (210) 381980  
 (151) 2014 06 20 (441) 2011 06 06  
 (732) DELITISSUE SPÓŁKA Z OGRANICZONĄ ODPOWIEDZIALNOŚCIĄ, Ciechanów, PL.  
 (540)



(531) 9.1.10, 24.17.25, 27.5.1  
 (510), (511) **16** papier marszczony i papier gładki; wyroby z papieru i/lub z celulozy do zastosowania w gospodarstwie domowym, do oczyszczania do celów osobistych, higieny osobistej i do pielęgnacji osobistej, obejmujące chusteczki papierowe, bibułki do wycierania twarzy, obrusy papierowe, serwetki papierowe, ręczniki kuchenne w rolkach i papier toaletowy, powyższe w opakowaniach o wielkości przeznaczonej dla gospodarstw domowych, w opakowaniach zbiorczych i przemysłowych.

(111) **268184** (220) 2011 02 28 (210) 381982  
 (151) 2014 06 20 (441) 2011 06 06  
 (732) DELITISSUE SPÓŁKA Z OGRANICZONĄ ODPOWIEDZIALNOŚCIĄ, Ciechanów, PL.  
 (540) SOFT & EASY

(510), (511) **16** papier marszczony i papier gładki; wyroby z papieru i/lub z celulozy do zastosowania w gospodarstwie domowym, do oczyszczania do celów osobistych, higieny osobistej i do pielęgnacji osobistej, obejmujące chusteczki papierowe, bibułki do wycierania twarzy, obrusy papierowe, serwetki papierowe, ręczniki kuchenne

w rolkach i papier toaletowy, powyższe w opakowaniach o wielkości przeznaczonej dla gospodarstw domowych, w opakowaniach zbiorczych i przemysłowych.

(111) **268185** (220) 2011 03 31 (210) 383499  
 (151) 2014 07 02 (441) 2011 07 04  
 (732) FOLPOL R. BARCZYK, J. CYGAN SPÓŁKA JAWNA, Wólka  
 Załęska, PL.  
 (540)



Kolor znaku: czarny, niebieski

(531) 26.11.1, 27.5.1, 29.1.12

(510), (511) **17** akrylowe żywice jako półprodukty, octan celulozy półprzetworzony, sztuczne żywice jako półprodukty, folia z celulozy z surowców wtórnych nie do pakowania, materiały ciepłochłonne, przędza elastyczna nie do celów włókienniczych, nici z tworzyw sztucznych nie dla włókiennictwa, tworzywa sztuczne półprzetworzone, folie metalowe izolacyjne, materiały izolacyjne, folie z tworzyw sztucznych do stosowania w rolnictwie, folie z tworzyw sztucznych nie do pakowania, ognioodporne materiały izolacyjne, materiały uszczelniające, opaski i taśmy przylepne nie do użytku biurowego, medycznego czy domowego, taśmy izolacyjne, materiały do pakowania i wypychania z gumy lub tworzyw sztucznych, **35** prowadzenie usług w zakresie: handlowych informacji i porad udzielanych konsumentom, agencji importowo-eksportowych, informacji o działalności gospodarczej, organizowanie targów i wystaw w celach handlowych lub reklamowych, prezentowania produktów w mediach dla celów sprzedaży detalicznej, promocja sprzedaży dla osób trzecich, reklama za pośrednictwem sieci komputerowej, reklamy prasowe, reklamy telewizyjne, reklamy radiowe, rozpowszechnianie materiałów reklamowych-próbek, druków, prospektów, broszur, wyceny handlowe, wyselekcjonowanie z myślą o osobach trzecich produktów, jak: tworzyw sztucznych do pakowania, folii z tworzyw sztucznych, folii rozciągliwych do paletyzacji folii termokurczliwych, folii do pakowania próżniowego, opakowań z folii z polipropylenu i polietylenu jedno lub dwuwarstwowej, torebek polietylenowych z nadrukiem, toreb reklamowych z nadrukiem, kształtek z tworzyw sztucznych formowane próżniowo i termicznie przeznaczonych do pakowania, worków z tworzyw sztucznych, opakowań wykonanych z tworzyw sztucznych w postaci butelek, bidonów, kubków, misek, tacek, pudełek, naczyń i pojemników jednorazowych z tworzyw sztucznych, tacy z tworzyw sztucznych do pakowania, akrylowych żywic jako półproduktów, octanu celulozy półprzetworzonego, sztucznych żywic jako półproduktów, folii z celulozy z surowców wtórnych nie do pakowania, materiałów ciepłochłonnych, przędzy elastycznej nie do celów włókienniczych, nici z tworzyw sztucznych nie dla włókiennictwa, tworzyw sztucznych półprzetworzonych, folii metalowych izolacyjnych, materiałów izolacyjnych, folii z tworzyw sztucznych do stosowania w rolnictwie, folii z tworzyw sztucznych nie do pakowania, ognioodpornych materiałów izolacyjnych, materiałów uszczelniających, opasek i taśm przylepnych nie do użytku biurowego, medycznego czy domowego, taśm izolacyjnych, materiałów do pakowania i wypychania z gumy lub tworzyw sztucznych, maszyn do pakowania, **40** prowadzenie usług w zakresie: usług drukowania na opakowaniach z tworzywa sztucznego, laminowania, niszczenia i przetwarzania odpadów, informacje o obróbce materiałów z tworzyw sztucznych, usług przetwórstwa tworzyw sztucznych, łączenia materiałów z tworzyw sztucznych na zamówienie, wykonywania nadruków na opakowaniach.

(111) **268186** (220) 2011 06 03 (210) 386235  
 (151) 2014 04 25 (441) 2011 09 12  
 (732) WOŁOSZYN GRZEGORZ WEBIO, Gorzów Wielkopolski, PL.  
 (540)



Kolor znaku: szary, jasnoszary, ciemnoszary

(531) 3.13.1, 27.5.1, 29.1.6

(510), (511) **35** usługi reklamowe na rzecz osób trzecich, promocja sprzedaży na rzecz osób trzecich, rozpowszechnianie ogłoszeń reklamowych, rozpowszechnianie materiałów reklamowych, wynajmowanie miejsc na umieszczanie ogłoszeń i reklam, publikowanie tekstów reklamowych, reklama za pośrednictwem sieci komputerowej, Internetu, Intranetu, usługi badania rynku i opinii społecznej, pośrednictwo w nawiązywaniu kontaktów handlowych, prenumerata gazet, czasopism na rzecz osób trzecich, organizowanie wystaw, targów i konkursów w celach reklamowych i handlowych, usługi marketingowe, usługi agencji informacji handlowej, usługi w zakresie zarządzania centrum informacyjnym, przygotowywanie audiowizualnych i multimedialnych prezentacji do wykorzystania w reklamie, usługi rejestracji, transkrypcji, składu, kompilacji i systematyzacji informacji tekstowej i obrazowej przesyłanej przy pomocy komputera, terminali komputerowych, poczty elektronicznej, sieci Internet i Intranet, cyfrowo, pozyskiwanie i systematyzowanie danych do komputerowych baz danych, zarządzanie zbiorami informatycznymi, powielanie dokumentów; usługi przeglądu prasy, katalogowanie informacji o towarach, **38** usługi transmisji danych i wiadomości, przesyłanie informacji tekstowej i obrazowej za pomocą komputera; internetowy serwis informacyjny, poczta elektroniczna, przydzielanie dostępu do baz danych, udostępnianie internetowego forum dyskusyjnego, usługi ogłoszeń elektronicznych, **41** organizowanie i prowadzenie konkursów edukacyjnych i rozrywkowych, organizowanie plebiscytów, przyznawanie certyfikatów w dziedzinie informatyki, organizowanie i prowadzenie seminariów, sympozjów, zjazdów, konferencji, kongresów, organizowanie pokazów i wystaw, targów i ekspozycji tematycznych z zakresu informatyki; usługi wydawnicze w tym książkowe, elektroniczne i internetowe, publikowanie książek, publikowanie tekstów innych niż teksty reklamowe, publikacja elektroniczna on-line książek i periodyków, usługi tworzenia publikacji multimedialnych i internetowych dla celów edukacyjnych lub rozrywkowych; usługi w zakresie edukacji i nauczania zawarte w tej klasie, **42** przygotowywanie serwisów internetowych zawarte w tej klasie, administrowanie stronami internetowymi, tworzenie i utrzymywanie stron internetowych dla osób trzecich, umożliwianie wielu użytkownikom dostępu do zbioru informacji za pośrednictwem sieci komputerowej, Internetu, Intranetu; udostępnianie stron internetowych w celu dostępu i pozyskiwania informacji; usługi związane z projektowaniem graficznym zawarte w tej klasie; wypożyczanie serwerów jako hosting w tym udostępnianie platform hostingowych, tworzenie i prowadzenie stron internetowych (WWW), portali, serwisów, poczty elektronicznej, pod kątem obsługi technicznej; usługi wystawiania certyfikatów zapewniających poufność i integralność transmisji danych (tzw. certyfikatówSSL), **45** usługi rejestracji domen internetowych w celu identyfikacji użytkowników w globalnej sieci komputerowej.

(111) **268187** (220) 2011 08 22 (210) 389274  
 (151) 2014 05 23 (441) 2011 12 05  
 (732) YOUNG DIGITAL PLANET SPÓŁKA AKCYJNA, Gdańsk, PL.  
 (540) Cyber-Oko

(510), (511) **09** programy komputerowe i programy multimedialne; programy komputerowe do przeprowadzania wywiadu i stawiania diagnozy i leczenia; interfejsy pomiarowe i diagnostyczne w zakresie badań fiksacji wzroku; interfejsy wspomagające niedotykowe formy obsługi urządzeń; komputerowe komunikatory do kontaktu z otoczeniem przeznaczone dla osób niepełnosprawnych; połączone z komputerem urządzenia do celów dydaktycznych; perferyjne urządzenia komputerowe przeznaczone dla osób niepełnosprawnych; wydawnictwa na nośnikach elektronicznych; nagrania dźwiękowe i audiowizualne; magnetyczne nośniki danych, płyty, dyski z nagrańiami, **41** poradnictwo i usługi szkoleniowe w zakresie wychowania, edukacji, rehabilitacji, terapii i rozwoju dzieci; pisanie i publikowanie tekstów dotyczących wychowania, edukacji i rozwoju dzieci; usługi w zakresie szkolenia terapeutów; usługi w zakresie instruktażu, usługi w zakresie organizowania i prowadzenia: konferencji, kongresów, seminariów, sympozjów, zjazdów, konkursów edukacyjnych oraz sesji naukowych, usługi wydawnicze, **44** usługi psychologa, terapeuty, usługi w zakresie poradni psychologiczno-pedagogicznych, usługi w zakresie ochrony zdrowia ludzkiego w tym świadczone przez pedagogów, terapeutów-logopedów oraz logopedów, usługi w takich dziedzinach jak: terapia, rehabilitacja po incydentach mózgowych, rehabilitacja zaburzeń mowy, trening artykulacyjny, wspomaganie niepełnosprawnych ruchowo, badania marketingowe, wspomaganie procesu komunikowania się bezpośredniego oraz metod zastępczych w komunikacji; konsultacje i terapia psychologiczna dla dzieci, prowadzenie zajęć rehabilitacyjnych i terapeutycznych.

(111) **268188** (220) 2012 02 14 (210) 396696  
 (151) 2014 07 02 (441) 2012 05 21  
 (732) PRZEDSIĘBIORSTWO PRODUKCJI FARMACEUTYCZNEJ  
 HASCO-LEK SPÓŁKA AKCYJNA, Wrocław, PL.  
 (540)



Kolor znaku: biały, niebieski, jasnoniebieski, ciemnoniebieski, zielony, jasnozielony, ciemnozielony, żółty, czarny, czerwony  
 (531) 2.9.4, 24.17.5, 26.1.1, 26.1.6, 26.4.1, 26.4.2, 27.1.1, 27.5.1, 29.1.15  
 (510), (511) **05** suplementy diety, środki specjalnego przeznaczenia żywieniowego, środki dietetyczne, preparaty witaminowe.

(111) **268189** (220) 2012 02 14 (210) 396697  
 (151) 2014 07 02 (441) 2012 05 21  
 (732) PRZEDSIĘBIORSTWO PRODUKCJI FARMACEUTYCZNEJ  
 HASCO-LEK SPÓŁKA AKCYJNA, Wrocław, PL.  
 (540)



Kolor znaku: biały, niebieski, zielony, jasnozielony, ciemnozielony, żółty, pomarańczowy, czerwony  
 (531) 5.3.11, 5.9.14, 26.4.1, 26.4.2, 26.11.2, 27.5.1, 29.1.15  
 (510), (511) **05** suplementy diety, środki specjalnego przeznaczenia żywieniowego, środki dietetyczne, preparaty witaminowe.

(111) **268190** (220) 2012 02 14 (210) 396726  
 (151) 2014 05 09 (441) 2012 05 21  
 (732) KAPKOWSKI MAREK, PONITKA ZBIGNIEW MIKSTER-SERVICE  
 SPÓŁKA CYWILNA, Czeladź, PL.  
 (540)

**MIKSTER**

(531) 27.5.1  
 (510), (511) **09** przyrządy, aparaty i urządzenia pomiarowe, rejestrujące, kontrolne, sygnalizacyjne, sterujące, alarmowe; sterowniki, sterowniki mikroprocesorowe, sterowniki do kotłów, komór, sterylizatorów, autklawów i parzelników, sterowniki elektroniczne, mikroprocesorowe urządzenia sterujące, modułowe sterowniki mikroprocesorowe, pomiarowe i badawcze urządzenia automatyki i elektroniki, przemysłowe urządzenia automatyki i elektroniki, rejestratory danych, rozproszone systemy pomiarowe, centrale rejestrujące, termografy, mierniki przenośne.

(111) **268191** (220) 2012 04 03 (210) 399006  
 (151) 2014 04 17 (441) 2012 07 16  
 (732) FUNDACJA LUMINA CORDIS, Wrocław, PL.  
 (540)



(531) 2.9.1, 27.5.1

(510), (511) **35** usługi w zakresie zarządzania i administrowania w działalności gospodarczej, w tym doradztwo i pomoc organizacyjna oraz administracyjna w zakresie zarządzania organizacjami działającymi na rzecz ochrony zdrowia i pomocy społecznej; usługi w zakresie reklamy i promocji, w tym promocji zdrowia; usługi w zakresie organizowania targów i wystaw w celach handlowych i reklamowych, w tym związanych z medycyną i promocją zdrowia; badanie rynku i opinii publicznej; usługi w zakresie informacji o działalności gospodarczej lub społecznej; organizowanie aukcji; publikowanie tekstów reklamowych; usługi w zakresie pozyskiwania danych do komputerowych baz danych, prowadzenia i udostępniania komputerowych baz danych; systematyzacja danych w komputerowych bazach danych; **36** usługi finansowe, w tym usługi w zakresie organizowania, pozyskiwania i podziału funduszy na cele związane z ochroną zdrowia i działalnością medyczną, finansowania lub dofinansowywania inwestycji budowlanych oraz remontowych jednostek opieki zdrowotnej, zakupów sprzętu specjalistycznego i aparatury medycznej oraz funduszy na cele edukacyjne i naukowe; sponsorowanie finansowe; zbiorki funduszy na cele dobroczynne, organizacja zbiorów funduszy na cele szkoleń, prelekcji, sympozjów i konferencji naukowych, **41** usługi edukacyjne, w tym związane z edukacją zdrowotną i kształceniem praktycznym; usługi w zakresie organizacji, prowadzenia i obsługi kongresów, konferencji, sympozjów, seminariów, zjazdów, szkoleń i kursów w zakresie medycyny i ochrony zdrowia; publikowanie książek i tekstów innych niż teksty reklamowe oraz publikacje elektroniczne on-line książek i periodyków, w tym w zakresie informacji naukowej i technicznej dotyczącej medycyny i ochrony zdrowia, **42** badania naukowe i prace badawczo-rozwojowe w zakresie medycyny, farmacji i ochrony zdrowia, badania specjalistyczne mające na celu poprawę warunków leczenia, **44** usługi medyczne i diagnostyka medyczna, usługi w zakresie organizowania i propagowania programów wspierających działalność medyczną i ochronę zdrowia.

(111) **268192** (220) 2012 10 23 (210) 406115  
 (151) 2014 06 20 (441) 2013 02 04  
 (732) Unilab, LP, Rockville, US.  
 (540)

**UROintima**

Kolor znaku: niebieski, różowy  
 (531) 27.5.1, 29.1.12  
 (510), (511) **03** niemedyczne preparaty toaletowe, kremy do skóry, lotiony do skóry, mydła, środki do mycia, żele, preparaty do kąpieli, preparaty do higieny intymnej nie do celów leczniczych, **05** preparaty farmaceutyczne i wyroby medyczne zawarte w klasie 5, mineralne suplementy diety, produkty kosmetyczne o działaniu leczniczym; produkty higieniczne, środki sanitarne stosowane w lecznictwie i higienie osobistej, środki dezynfekcyjne, przeciwbakteryjne, przeciwgrzybiczne.

(111) **268193** (220) 2012 10 30 (210) 406374  
 (151) 2014 06 30 (441) 2013 02 18  
 (732) TRANS POLONIA SPÓŁKA AKCYJNA, Tczew, PL.  
 (540)



**TRANS POLONIA**

Kolor znaku: zielony, biały  
 (531) 1.1.17, 27.5.1, 29.1.12  
 (510), (511) **39** chroniony transport przedmiotów wartościowych, fracht jako przewóz towarów, pośrednictwo frachtowe, informacja o transporcie, transport kolejowy, wypożyczanie kontenerów magazynowych, logistyka transportu, maklerstwo transportowe, transport powietrzny, transport promowy, przewożenie ładunków, prze-

wóz samochodami ciężarowymi, rezerwacja transportu, rozładunek, transport rzeczny, transport samochodowy, transport sanitarny, spedycja, transport statkami, wynajmowanie statków, dostarczanie towarów, składowanie, składowanie towarów, transport, pośrednictwo w transporcie, transport barkami, transport kolejowy, transport łodziami, statkami, transport morski, transport pasażerski, wynajmowanie magazynów, wypożyczanie łodzi, statków, wypożyczanie samochodów, wypożyczanie samochodów wyścigowych, wypożyczanie samolotów.

(111) **268194** (220) 2012 11 19 (210) 407090  
(151) 2014 07 01 (441) 2013 03 04  
(732) NOWE SPÓŁKA Z OGRANICZONĄ ODPOWIEDZIALNOŚCIĄ,  
Warszawa, PL.  
(540) CARFUME

(510), (511) **03** środki wybielające i inne substancje stosowane w praniu; środki do czyszczenia, polerowania, szorowania i ścierania; środki do czyszczenia zębów; mydła; środki perfumeryjne; olejki eteryczne; kosmetyki; płyny do pielęgnacji włosów; preparaty antystatyczne do celów domowych i do pojazdów; olejki aromatyczne; esencje eteryczne; chusteczki nasączone płynami kosmetycznymi; drewno zapachowe; kadzidełka; woda zapachowa; papier perfumowany; perfumy do pomieszczeń; poduszki nasączone lub wypełnione substancjami perfumowanymi; preparaty do aromaterapii; aromaterapeutyczne poduszki zawierające potpourri w poszewce z tkaniny; potpourri (mieszanki zapachowe ziół i kwiatów), pomandery, artykuły toaletowe zawarte w tej klasie; płyny do spryskiwaczy w pojazdach; zawieszki zapachowe do samochodu, saszetki i woreczki zapachowe do samochodu, chusteczki zapachowe do pielęgnacji pojazdów, **05** środki do odświeżania powietrza; odświeżacze do ubrań i tkanin; dezodoranty inne niż do użytku osobistego; kadzidełka do odstraszania owadów; drewno cedrowe jako środek odstraszający owady; środki do odstraszania owadów; preparaty przeciw molom; trociszki do odrywania, **35** usługi prowadzenia punktów sprzedaży, składów fabrycznych, celnych lub outsourcingowych, sklepów, sieci sklepów, hurtowni, salonów, sprzedaży na stronach internetowych oraz poprzez ofertę bezpośrednią towarów-środków do odświeżania i perfumowania powietrza; wyselekcjonowanie z myślą o osobach trzecich towarów-środków do odświeżania i perfumowania powietrza; (bez uwzględnienia transportu) tak by umożliwić konsumentom obejrzanie i dokonanie zakupu w punktach sprzedaży detalicznej i hurtowej lub za pomocą katalogów przesyłanych pocztą lub środków komunikacji elektronicznej; usługi w zakresie reklamy, promocji, przekazywania informacji handlowej; rozpowszechnianie materiałów reklamowych, organizowanie wystaw handlowych i reklamowych, prezentowanie, informowanie o nich również za pośrednictwem Internetu; analizy kosztów, badania opinii publicznej, badanie w dziedzinie działalności gospodarczej, badanie rynku, doradztwo specjalistyczne w sprawach działalności gospodarczej; pozyskiwanie danych i systematyzacja danych do komputerowych baz danych, projekty plastyczne w zakresie reklamy, reklama za pośrednictwem sieci komputerowej, publikowanie tekstów reklamowych.

(111) **268195** (220) 2012 12 05 (210) 407856  
(151) 2014 04 18 (441) 2013 03 18  
(732) REALTY 3 MANAGEMENT SPÓŁKA Z OGRANICZONĄ  
ODPOWIEDZIALNOŚCIĄ PROJEKT DEVELOPERSKI 6 SPÓŁKA  
KOMANDYTOWO-AKCYJNA, Warszawa, PL.

(540) CENTRUM PRASKIE KONESER  
(510), (511) **06** materiały budowlane metalowe, przenośne metalowe konstrukcje budowlane, drobnwyroby żelazne, **09** magnetyczne nośniki danych, nagrane dyski, automaty sprzedające i mechanizmy do urządzeń uruchamianych monetami, **16** papier, karton i wyroby z tych materiałów, w tym: albumy, kalendarze, druki, afisze, plakaty, bloki listowe, broszury, emblematy, folie, koperty, notesy, fotografie, materiały biurowe, materiały szkoleniowe i instruktażowe, materiały z tworzyw sztucznych do pakowania, **18** skóra i imitacje skóry i wyroby z tych materiałów nie ujęte w innych klasach, walizy i torby podróżne, aktówki, teczki, portfele, torby, parasolki, parasole (duże), **19** materiały budowlane niemetalowe, budynki przenośne niemetalowe, **22** markizy z materiałów tekstylnych lub tworzyw sztucznych, torby i torebki do pakowania z materiałów tekstylnych, namioty, **28** gry i zabawki, artykuły sportowe i gimnastyczne nie ujęte w in-

nych klasach, ozdoby choinkowe, **35** reklama, zarządzanie w działalności gospodarczej, administrowanie działalnością gospodarczej, prace biurowe, doradztwo specjalistyczne w sprawach działalności gospodarczej, doradztwo w zakresie organizowania i prowadzenia działalności gospodarczej, doradztwo w zakresie zarządzania personelem, doradztwo w zarządzaniu działalnością gospodarczą, rozlepianie plakatów reklamowych, produkcja filmów reklamowych, rozpowszechnianie materiałów reklamowych (ulotek, prospektów, druków, próbek), reklama billboardowa, reklama za pośrednictwem sieci komputerowej, wynajmowanie przestrzeni reklamowej, reklamy prasowe, reklamy radiowe, reklamy telewizyjne, pokazy mody w celach promocyjnych, badania marketingowe, badania opinii publicznej, badania rynku, badania w dziedzinie działalności gospodarczej, porady udzielane konsumentom (punkty informacji konsumenckiej), marketing, uaktualnianie materiałów reklamowych, usługi modelingu do celów promocji sprzedaży i reklamy, **36** majątek nieruchomy, usługi związane z administrowaniem nieruchomościami, w tym wynajmem, dzierżawą i wyceną nieruchomości, pośrednictwo w wynajmie i kupnie nieruchomości, mieszkań, powierzchni handlowych, powierzchni biurowych, gruntów, **37** usługi budowlane, usługi związane z wykonywaniem budynków, nadzór budowlany, prowadzenie usług inwestora zastępczego, usługi rozbiórkowe, remont, naprawy i restauracja budynków, konserwacja budynków, budownictwo, instalacja, konserwacja i naprawa maszyn, instalowanie, konserwacja oraz naprawa maszyn i urządzeń biurowych, instalowanie drzwi i okien, instalowanie i naprawa urządzeń elektrycznych, instalowanie i naprawa wind, **39** składowanie towarów, usługi magazynowania towarów, wynajmowanie garaży, wynajmowanie miejsc parkingowych, wynajmowanie magazynów, prowadzenie parkingów, **41** działalność sportowa i kulturalna, organizowanie zawodów sportowych, wypożyczanie sprzętu sportowego, wynajmowanie obiektów sportowych, udostępnianie obiektów i urządzeń sportowych, wystawy związane z kulturą lub edukacją, imprezy sportowe, organizowanie konkursów edukacyjnych i rozrywkowych, widowiska rozrywkowe, realizacja spektakli, rezerwacja miejsc na spektakle, realizacja i wystawianie spektakli, spektakle na żywo, **42** projektowanie sprzętu oraz oprogramowania komputerowego, projektowanie systemów komputerowych, projektowanie budynków, projektowanie dekoracji wnętrz, doradztwo w zakresie projektowania stron internetowych, usługi projektantów w zakresie mody, projektowanie opakowań, opracowywanie projektów technicznych, pomiary geodezyjne, **45** usługi w zakresie zapewnienia bezpieczeństwa i ochrony osób i mienia, badania prawne, licencjonowanie programów komputerowych jako usługi prawne, usługi ochroniarskie, usługi ochroniarskie nocne, rejestrowanie nazw domen jako usługi prawne, licencjonowanie własności intelektualnej, usługi nadzoru w dziedzinie własności intelektualnej, zarządzanie prawami autorskimi, wypożyczanie odzieży.

(111) **268196** (220) 2013 01 03 (210) 408846  
(151) 2014 07 01 (441) 2013 04 15  
(732) ŚLĄSKA WYTWÓRNIĄ WÓDEK GATUNKOWYCH POLMOS  
SPÓŁKA AKCYJNA, Bielsko-Biała, PL.  
(540)



Kolor znaku: biały, czarny, złoty, czerwony  
(531) 5.7.2, 9.1.10, 25.1.15, 26.4.1, 26.11.3, 27.5.1, 29.1.14  
(510), (511) **33** napoje alkoholowe (z wyjątkiem piwa).

(111) **268197** (220) 2013 01 21 (210) 409425  
(151) 2014 05 23 (441) 2013 05 13  
(732) MCC GROUP SPÓŁKA Z OGRANICZONĄ  
ODPOWIEDZIALNOŚCIĄ, Gliwice, PL.

(540) Godomy po słonsku  
(510), (511) **35** reklama, zarządzanie w działalności gospodarczej; administrowanie działalności gospodarczej, prace biurowe, **38** telekomunikacja.

(111) **268198** (220) 2013 01 30 (210) 409840  
(151) 2014 05 07 (441) 2013 05 13  
(732) BIEGAŃSKI ARKADIUSZ, BIEGAŃSKA MAJA FABRYKA OKUĆ  
MEBLOWYCH ARMET NEW SOLUTIONS SPÓŁKA CYWILNA, Ostrów  
Wielkopolski, PL.  
(540)



Kolor znaku: zielony, szary, biały

(531) 15.1.25, 25.7.25, 26.1.1, 26.4.2, 29.1.13  
(510), (511) **06** metale nieszlachetne i ich stopy, budowlane materiały metalowe, drobne wyroby z metali nieszlachetnych, wyroby ślusarskie, metalowy sprzęt do mebli, drzwi i okien, w tym mechanizmy metalowe do mebli, stelaże metalowe do mebli, okucia metalowe do mebli, zaczepy i złącza metalowe do mebli, sprężyny metalowe, podpory metalowe do mebli, narożniki metalowe i odrzwia do mebli, nóżki meblowe, taśmy metalowe do mebli, klamki metalowe, szylidy do klamek, klamry metalowe, kółka metalowe samonastawne do mebli, kółka i rolki metalowe do mebli, uchwyty meblowe, relingi, zawiasy meblowe, klucze, wpusty pod klucze, gałki, wieszaki, prowadnice metalowe do mebli, prowadnice szufladowe, szuflady, kosze, złącza, opóźniacze, obrzeża, listwy, stelaże, metalowe ograniczniki do mebli, metalowe konstrukcje budowlane, kątowniki i profile metalowe, blacha, bramy metalowe, metalowe futryny, metalowe nadproża, progi i odrzwia metalowe, okucia metalowe do okien i drzwi, gzymsy metalowe, haki metalowe, kostki metalowe, pojemniki i zbiorniki metalowe, ramy do okien i łóżek, śruby i kołki metalowe, zamki, zasuwki, zawiasy, druty i siatki metalowe, kraty metalowe, panele ogrodzeniowe metalowe, folie metalowe, **20** meble, meble biurowe, meble szkolne, fotele, biurka, kanapy, sofy, komody; sprzęt niemetalowy do mebli, obrzeża i okleiny meblowe, wykończeniowe elementy plastikowe do mebli, profile i listwy do mebli, niemetalowe rury do mebli, kółka niemetalowe do mebli; niemetalowe sworznie, śruby, uchwyty, zaciski, zamki, zasuwki, zamknięcia i zawiasy do mebli; sprzęt niemetalowy do łóżek, materace do łóżek; wyroby stolarstwa meblowego, blaty do stołów; pojemniki do pakowania z tworzyw sztucznych.

(111) **268199** (220) 2013 02 05 (210) 410086  
(151) 2014 07 02 (441) 2013 05 27  
(732) TOPMLEKO A. KUC SPÓŁKA JAWNA, Olsztyn, PL.  
(540)



Kolor znaku: żółty, czarny, biały

(531) 26.3.1, 26.3.18, 27.5.1, 29.1.13  
(510), (511) **05** dodatki do pasz dla celów leczniczych, dodatki mineralno-witaminowe do pasz dla zwierząt hodowlanych do celów leczniczych, dodatki mleczno-witaminowe do pasz dla zwierząt hodowlanych do celów leczniczych, preparaty z mikroorganizmów do celów medycznych lub weterynaryjnych, dodatki odżywcze do celów leczniczych, preparaty enzymatyczne do celów weterynaryjnych, preparaty mlekozastępcze, preparaty wzmacniające dla zwierząt, **31** mieszanki paszowe pełnoporcjowe, pasze dla zwierząt hodowlanych i drobiu, mieszanki paszowe w postaci koncentratów białkowych, mieszanki paszowe w postaci koncentratów białkowo-

aminokwasowych i w postaci koncentratów białkowo-tłuszczowych, komponenty do produkcji pasz, pasza dla bydła, substancje odżywcze dla zwierząt, pokarm dla ptaków i ryb, **35** agencje informacji handlowej, agencje reklamowe, analizy rynkowe, badania marketingowe, badania rynku i opinii publicznej, badania w dziedzinie działalności gospodarczej, doradztwo w zakresie organizowania i prowadzenia działalności gospodarczej, doradztwo w zarządzaniu działalnością gospodarczą, dystrybucja materiałów reklamowych-druków, prospektów, broszur, katalogów, ulotek, organizowanie sprzedaży w trybie aukcji i przetargów publicznych, organizowanie wystaw w celach handlowych lub reklamowych, organizowanie targów w celach handlowych lub reklamowych, prezentowanie produktów w mediach dla celów sprzedaży; reklama za pośrednictwem sieci komputerowej, reklamy prasowe, radiowe i telewizyjne, reklama billboardowa, usługi w zakresie handlu detalicznego, hurtowego oraz za pomocą Internetu różnych towarów obejmujących: dodatki do pasz dla celów leczniczych i nieleczniczych, mieszanki paszowe dla zwierząt hodowlanych i drobiu, pokarm dla ptaków i ryb, wszelkie gatunki nasion traw oraz środki do bieżącej produkcji rolniczej, usługi w zakresie prowadzenia agencji importowo-eksportowej, **40** przerób powierzonych komponentów paszowych, uszlachetnianie i uzdatnianie pasz oraz komponentów paszowych, **42** usługi w zakresie doradztwa żywieniowego zwierząt.

(111) **268200** (220) 2013 02 09 (210) 410304  
(151) 2014 07 08 (441) 2013 05 27  
(732) MIELEWCZYK ANDRZEJ, MIELEWCZYK ELŻBIETA  
PRZEDSIĘBIORSTWO PRODUKCYJNO-HANDLOWE TRIO-SKORPION  
SPÓŁKA CYWILNA, Słupsk, PL.  
(540)



Kolor znaku: czarny, biały, czerwony

(531) 26.4.2, 26.11.1, 27.5.1, 29.1.13  
(510), (511) **25** obuwie ze skóry i z imitacji skóry, wkładki do obuwia, odzież.

(111) **268201** (220) 2013 02 25 (210) 411011  
(151) 2014 05 15 (441) 2013 06 10  
(732) WOŹNIAK MARCIN WOSTMA TRADE & CONSULTING,  
Pajęczno, PL.  
(540)



Kolor znaku: ciemnozielony, jasnozielony

(531) 5.3.11, 27.5.1, 29.1.3  
(510), (511) **29** cebula konserwowa, czosnek konserwowy, fasola konserwowa, groszek konserwowy, grzyby konserwowane, owoce kandyzowane, mrożone owoce, mrożone warzywa, suszone i gotowane warzywa, nasiona spożywcze, owoce konserwowane, warzywa gotowane, warzywa konserwowane, warzywa suszone, przetwory warzywne, mrożone mieszanki warzywne, przecier jabłkowy, przecier pomidorowy, przecięry warzywne, przekąski na bazie owoców, soki roślinne do gotowania, sałatki owocowe, sałatki warzywne, kompotowy sok żurawinowy, mrożone zioła, mieszanki mrożonych ziół przyprawowych, mrożony szczypior, mrożony czosnek, mrożony tymianek, mrożona pietruszka, mrożone oregano, mrożona bazylija, mrożona mięta, mrożony estragon, mrożony koper, mrożona kolenadra, mrożony majeranek, mrożony lubczyk, mrożona melisa, mrożony rozmaryn, mrożona szałwia, mrożony estragon, mrożony cząber, mrożone zioła przyprawowe, **30** przyprawowe zioła konserwowe, **32** napoje bezalkoholowe, soki, soki przecierowe, napoje, napoje wieloowocowe, nektary, napoje musujące, soki z blonnikiem, napoje z witaminami, woda mineralna gazowana i niegazowana, koktajle

bezalkoholowe, nektary z miąższem, soki z miąższem, napoje z kawałkami owoców, soki z kawałkami owoców, lemoniada, syropy z lemoniady, bezalkoholowe napoje z soków owocowych, bezalkoholowe wyciągi z owoców, napoje gazowane i niegazowane, soki owocowe, napoje owocowe, syropy owocowe, soki warzywno-owocowe, soki wzbogacone witaminami, sok pomidorowy, bezalkoholowe wyciągi z owoców, bezalkoholowe ekstrakty z owoców, soki wieloowocowe, soki wielowarzywne do picia, napoje owocowo-warzywne, bezalkoholowe napoje ziołowe, bezalkoholowe wyciągi z ziół, bezalkoholowe ekstrakty ziołowe, sorbety w rozumieniu napojów.

(111) **268202** (220) 2013 02 28 (210) 411134  
 (151) 2014 04 22 (441) 2013 06 10  
 (732) DANKAN PACKAGING SPÓŁKA Z OGRANICZONĄ  
 ODPOWIEDZIALNOŚCIĄ, Brzesko, PL.  
 (540)



Kolor znaku: biały, granatowy, jasnozłoty, niebieski, zielony, czerwony, pomarańczowy

(531) 19.3.1, 26.4.1, 26.4.4, 27.5.1, 29.1.15  
 (510), (511) **06** pudełka z metali nieszlachetnych, w tym w szczególności pudełka ozdobne, dekoracyjne oraz pudełka przeznaczone do celów promocyjnych; metalowe puszki konserwowe, w tym kształtowe, puszki na produkty żywnościowe i chemiczne, metalowe zamknięcia do butelek i pojemników, zakrywki oraz łatwo otwieralne wieczka metalowe do puszek i pojemników, beczki i pojemniki metalowe, w tym pojemniki na żywność, pojemniki kwasoodporne, metalowe nakrętki i zakrętki do pojemników, stoików i butelek, butelki metalowe; **16** druki, materiały drukowane; pojemniki papierowe i kartony, folia z tworzywa sztucznego do pakowania, folia z tworzywa sztucznego z pęcherzykami powietrza, **20** niemetalowe pojemniki, pudełka i opakowania, w tym pojemniki z tworzyw sztucznych, **21** butelki, pudełka i pojemniki do użytku domowego, **39** dystrybucja opakowań metalowych, szklanych, kartonowych, magazynowanie opakowań metalowych, szklanych, kartonowych; pakowanie towarów i produktów, w tym produktów żywnościowych i napojów, spedycja, pośrednictwo w transporcie, **40** usługi z wykorzystaniem druku sitowego, w tym dekorowanie nadrukiem uv, laserem oraz inne techniki zdobienia opakowań oraz puszek, **42** usługi wzornictwa przemysłowego w zakresie dekorowania opakowań, pudełek oraz puszek; projektowanie zamknięć opakowań, pudełek, puszek oraz ciągów technologicznych do produkcji opakowań, pudełek oraz puszek, badania laboratoryjne opakowań, pudełek oraz puszek, doradztwo w zakresie doboru opakowań, pudełek oraz puszek i ich zastosowania.

(111) **268203** (220) 2013 02 28 (210) 411135  
 (151) 2014 04 23 (441) 2013 06 10  
 (732) GODYŃ PIOTR PRZEDSIĘBIORSTWO PRODUKCYJNO  
 HANDLOWE DANKAN, Brzesko, PL.  
 (540)



Kolor znaku: biały, szary, niebieski

(531) 26.4.2, 27.5.1, 29.1.13  
 (510), (511) **06** pudełka z metali nieszlachetnych, w tym w szczególności pudełka ozdobne, dekoracyjne oraz pudełka przeznaczone do celów promocyjnych; metalowe puszki konserwowe, w tym kształtowe, puszki na produkty żywnościowe i chemiczne, metalowe zamknięcia do butelek i pojemników, zakrywki oraz łatwo otwieralne wieczka metalowe do puszek i pojemników, beczki i pojemniki metalowe, w tym pojemniki na żywność, pojemniki kwasoodpor-

ne, metalowe nakrętki i zakrętki do pojemników, stoików i butelek, butelki metalowe, **16** druki, materiały drukowane; pojemniki papierowe i kartony, folia z tworzywa sztucznego do pakowania, folia z tworzywa sztucznego z pęcherzykami powietrza, **20** niemetalowe pojemniki, pudełka i opakowania, w tym pojemniki z tworzyw sztucznych, **21** butelki, pudełka i pojemniki do użytku domowego, **39** dystrybucja opakowań metalowych, szklanych, kartonowych, magazynowanie opakowań metalowych, szklanych, kartonowych; pakowanie towarów i produktów, w tym produktów żywnościowych i napojów, spedycja, pośrednictwo w transporcie, **40** usługi z wykorzystaniem druku sitowego, w tym dekorowanie nadrukiem uv, laserem oraz inne techniki zdobienia opakowań oraz puszek, **42** usługi wzornictwa przemysłowego w zakresie dekorowania opakowań, pudełek oraz puszek; projektowanie zamknięć opakowań, pudełek, puszek oraz ciągów technologicznych do produkcji opakowań, pudełek oraz puszek, badania laboratoryjne opakowań, pudełek oraz puszek, doradztwo w zakresie doboru opakowań, pudełek oraz puszek i ich zastosowania.

(111) **268204** (220) 2013 03 06 (210) 411375  
 (151) 2014 05 05 (441) 2013 06 24  
 (732) United Biscuits (UK) Limited, Hayes, GB.  
 (540)



Kolor znaku: czarny, biały, pomarańczowy, jasnopomarańczowy, ciemnopomarańczowy

(531) 1.3.2, 1.3.13, 27.5.1, 29.1.13  
 (510), (511) **30** herbatniki, herbatniki pikantne, krakersy.

(111) **268205** (220) 2013 03 18 (210) 411850  
 (151) 2014 05 21 (441) 2013 07 08  
 (732) LABORATORIUM KOSMETYCZNE JOANNA BOGUSŁAW  
 GÓRKA, RYSZARD KORCZAK SPÓŁKA JAWNA, Warszawa, PL.  
 (540)



Kolor znaku: brązowy, złoty, beżowy, żółty, zielony

(531) 1.15.15, 5.3.11, 5.3.13, 5.3.15, 5.7.6, 25.1.25, 26.11.3, 27.5.1, 29.1.15

(510), (511) **03** kosmetyki do mycia, pielęgnacji, upiększania włosów i ciała, w tym: środki do mycia włosów i ciała, środki do kąpieli, preparaty toaletowe takie jak: dezodoranty, sole do kąpieli, aromaty do kąpieli, preparaty pielęgnacyjne, w tym: kremy, maseczki, żele, śmietanki i mleczka kosmetyczne, kosmetyki upiększające do włosów i ciała, artykuły kosmetyczne do upiększania, w tym: szminki, cienie i tusze, farby do włosów, płyny do trwałości, kremy koloryzujące i odbarwiające, pudry, fluidy, kremy i woski depilujące, liftingi, artykuły perfumeryjne, wata do celów kosmetycznych, bibułki i chusteczki nasączone płynami kosmetycznymi, środki do pielęgnacji jamy ustnej, **05** preparaty do kąpieli leczniczych, preparaty farmaceutyczne przeciw łupieżowi, preparaty farmaceutyczne do włosów.



(111) **268206** (220) 2013 03 19 (210) 411944  
 (151) 2014 06 30 (441) 2013 07 08  
 (732) Unilab, LP, Rockville, US.  
 (540)



Kolor znaku: fioletowy, pomarańczowy  
 (531) 5.3.11, 27.5.1, 29.1.12

(510), (511) **03** niemedyczne preparaty toaletowe, kosmetyki, mydła, środki do mycia, żele, preparaty do kąpieli, preparaty do higieny intymnej nie do celów leczniczych, wszystkie wyżej wymienione o działaniu nawilżającym śluzówkę pochwy, stosowane przy dolegliwościach ginekologicznych i chorobach pochwy, **05** preparaty farmaceutyczne i wyroby medyczne zawarte w klasie 5 oraz mineralne suplementy diety, w tym takie, które zawierają hormony, są stosowane w leczeniu chorób pochwy, dolegliwościach ginekologicznych, w leczeniu i suplementacji w przypadku niepłodności; testy medyczne na infekcje intymne; produkty kosmetyczne o działaniu leczniczym o działaniu nawilżającym śluzówkę pochwy, stosowane przy dolegliwościach ginekologicznych i chorobach pochwy; produkty higieniczne i środki sanitarne stosowane w lecznictwie i higienie osobistej o działaniu nawilżającym śluzówkę pochwy, stosowane przy dolegliwościach ginekologicznych i chorobach pochwy; środki dezynfekcyjne, przeciwbakteryjne, przeciwgrzybiczne.

(111) **268207** (220) 2013 03 20 (210) 412021  
 (151) 2014 04 30 (441) 2013 07 08  
 (732) TRAWIŃSKI SYLWIUSZ, Warszawa, PL.  
 (540)

## GeneLAB

(531) 27.5.1

(510), (511) **01** produkty i półprodukty chemiczne stosowane w przemyśle głównie farmaceutycznym i kosmetycznym w pracach badawczych, surowce, odczynniki, produkty chemiczne łącznie z zawierającymi składniki biologiczne do celów przemysłu kosmetycznego, środki do konserwacji produktów kosmetycznych i farmaceutycznych, preparaty biologiczne stosowane w przemyśle i pracach badawczych, **03** kosmetyki do pielęgnacji skóry, ciała i włosów, kremy, balsamy, emulsje, płyny, żele i oliwki do skóry, maseczki do twarzy, maseczki do peelingu, podkłady barwiące (płyny, pasty, pudry), pudry do makijażu, pudry do kąpieli, pudry higieniczne, mydła toaletowe, mydła dezodoryzujące, środki do kąpieli i pod prysznic (sole, pianki, oliwki, żele), depilatory, dezodoranty i środki przeciw poceniu, środki do pielęgnacji włosów, środki do golenia (kremy, pianki, płyny), środki do makijażu i demakijażu, środki przeznaczone do ust, kremy do powiek, środki do pielęgnacji i malowania paznokci, środki do higieny intymnej, środki do opalania, środki samoopalające, środki do rozjaśniania skóry, środki przeciw zmarszczkom, preparaty kosmetyczne do ujędrniania skóry, preparaty antycellulitowe, preparaty dla skóry trądzikowej i alergicznej, **29** koncentraty i odżywki wysokobiałkowe wzbogacone witaminami, solami mineralnymi i aminokwasami, **41** organizowanie i prowadzenie konferencji, kongresów, seminariów, sympozjów i zjazdów, **42** usługi naukowo-badawcze, w tym badania bakteriologiczne obejmujące badania kliniczne, analizy i badania chemiczne, w tym usługi analityczne dotyczące medycyny, preparatów farmaceutycznych i biochemii, badania biologiczne, badania genetyczne, **44** usługi medyczne w zakresie prowadzenia punktów pobierania materiału biologicznego do badań laboratoryjnych i wykonywania badań laboratoryjnych, diagnostyki medycznej, analiz medycznych dla ludzi i zwierząt, usługi w zakresie specjalistycznej diagnostyki medycznej, wykonywanie analiz lekarskich, konsultacje lekarzy specjalistów, porady w zakresie farmakologii, porady w zakresie dietetyki i medycyny żywieniowej, konsultacje i doradztwo w zakresie utrzymania prawidłowej masy ciała, usługi dla lekarzy, dietetyków, klinik i lecznic medycznych oraz firm farmaceutycznych, opieka zdrowotna i pielęgnarska, usługi weterynaryjne, konsultacje lekarskie, poradnictwo, zabiegi pielęgnarskie i fizjoterapeutyczne, opieka zdrowotna.

(111) **268208** (220) 2013 03 25 (210) 412135  
 (151) 2014 04 17 (441) 2013 07 08  
 (732) NNV AG, Baar, CH.  
 (540)



Kolor znaku: ciemnoszary, biały, czarny, jasnoszary, żółty  
 (531) 1.1.2, 1.1.5, 24.17.17, 25.5.2, 26.4.4, 26.4.13, 26.4.22, 27.5.1, 29.1.14

(510), (511) **35** zarządzanie zbiorami informatycznymi, rozpowszechnianie ogłoszeń reklamowych, internetowe usługi reklamowe, rozpowszechnianie materiałów reklamowych [ulotki, prospekty, druki, próbki], reklamy, pozyskiwanie danych do komputerowych baz danych, systematyzacja komputerowych baz danych, komputerowe zarządzanie plikami, **38** usługi świadczone przez portal internetowych takie jak: przesyłanie za pośrednictwem Internetu informacji tekstowych, obrazowych i dźwiękowych z zakresu wiadomości bieżących; usługi ogłoszeń elektronicznych, ogłoszenia elektroniczne, **42** tworzenie i utrzymywanie stron internetowych dla osób trzecich, administrowanie stronami internetowymi, usługi programowania komputerowego, administrowanie sieciami stronami komputerowymi, analizy systemów komputerowych, aktualizacja oprogramowania komputerowego, powielanie oprogramowania komputerowego, programowanie, projektowanie systemów komputerowych, odzyskiwanie danych komputerowych, oprogramowanie komputerowe, instalacja oprogramowania komputerowego, powielanie komputerowe, projektowanie oprogramowania komputerowego.

(111) **268209** (220) 2013 04 02 (210) 412409  
 (151) 2014 04 11 (441) 2013 07 22  
 (732) GAMRAT SPÓŁKA AKCYJNA, Jasło, PL.  
 (540)

## DrenGam

(531) 27.5.1

(510), (511) **19** niemetalowe elementy systemu odprowadzania wód opadowych z powierzchni: korytka odwadniające; rury, kształtki i redukcje rurowe; studzienki rewizyjne, włazowe i połączeniowe; włazy; osadniki i wpusty ściekowe.

(111) **268210** (220) 2013 04 10 (210) 412774  
 (151) 2014 05 07 (441) 2013 07 22  
 (732) STOWARZYSZENIE DELTA, Ostrowiec Świętokrzyski, PL.  
 (540)



Kolor znaku: czarny, biały, żółty

(531) 3.15.0, 18.1.7, 26.4.16, 26.4.22, 27.5.1, 29.1.13

(510), (511) **09** magnesy dekoracyjne, **16** afisze, plakaty, plakaty z papieru lub kartonu, broszury, chorągiewki papierowe, drukowane publikacje, emblematy, pieczęcie papierowe, etykiety nie z materiału tekstylnego, figurki, statuetki z papieru mache, formularze, blankiety, druki, fotografie wydrukowane, gazety, kalendarze, kartki z życzeniami, karton, karton z miążgi drzewnej-artykuły papiernicze, karty, karty do kolekcjonowania inne niż do gier, karty

pocztowe, katalogi, komiksy, urządzenia biurowe do stemplowania kopert, koperty-artykuły piśmienne koperty na butelki z kartonu lub papieru, książki, mapy, materiały drukowane, nalepki, naklejki-materiały piśmienne, notatniki, notesy, ołówki, opakowania do butelek z tektury lub papieru, kasetki ozdobne na papeterie-artykuły biurowe, papier, papier do pisania, plansze, płytki grawerskie, plany, podstawki do długopisów i ołówków, podstawki pod kufle do piwa, poduszki do stempli, pieczęci, przybory do pisania, pudełka kartonowe lub papierowe, teczki na dokumenty-artykuły biurowe, torebki do pakowania, koperty, woreczki z papieru lub tworzyw sztucznych, ulotki, wydruki graficzne, wyroby z kartonu, zakładki do książek, zeszyty, **18** etui na klucze, **20** figurki, statuetki z drewna, wosku lub tworzyw sztucznych, **25** bluzy, kombinezony, chusty, fulardy, czapki-nakrycia głowy, daszki-nakrycia głowy, daszki do czapek, kapelusze, kombinezony-odzież, koszule, koszule z krótkimi rękawami, koszulki gimnastyczne, kurtki-odzież, nakrycia głowy-odzież, odzież dla automobilistów, okrycia wierzchnie-odzież, paski-odzież, rękawiczki-odzież, skarpetki, T-shirty, **28** balony do zabawy, karty do gry, puzzle, **39** organizowanie wycieczek, zwiedzanie turystyczne, **41** fotografie, fotoreportaże, chronometraż imprez sportowych, instruktaże, organizowanie zawodów sportowych.

(111) **268211** (220) 2013 04 10 (210) 412808  
(151) 2014 06 20 (441) 2013 07 22  
(732) Société des Produits Nestlé SA, Vevey, CH.

(540) UWOLNIJ SWOJĄ DZIAŁ NATURE

(510), (511) **30** kawa, ekstrakty kawy i preparaty na bazie kawy, kawa nienaturalna i ekstrakty z kawy nienaturalnej, cykorja jako substytut kawy, herbata, ekstrakty herbaty i preparaty na bazie herbaty, herbata mrożona, preparaty na bazie siodu do celów spożywczych, preparaty i napoje na bazie kakao, czekolada, wyroby czekoladowe, napoje na bazie czekolady, słodczy, wyroby cukiernicze, cukier, cukierki, słodziki naturalne, gumy do żucia nie do celów medycznych, wyroby piekarnicze, chleb, drożdże, wyroby ciastkarskie, herbatniki, ciasta, wafle, batony, desery zawarte w tej klasie, puddingi, lód, sorbety, mrożone słodczy, ciasta i torty lodowe, lody, mrożone desery, mrożone jogurty, proszki i środki wiążące (zawarte w tej klasie) do produkcji lodów i/lub sorbetów i/lub mrożonych słodczy i/lub ciast lodowych i/lub lodów spożywczych i/lub mrożonych deserów i/lub mrożonych jogurtów, miód i jego substytuty, makaron, pizza, kanapki, przygotowane do spożycia preparaty z makaronu i ciasta, sosy, sos sojowy, keczup, preparaty przyprawowe i poprawiające smak potraw, przyprawy, sosy sałatkowe, majonez, musztarda, ocet.

(111) **268212** (220) 2013 04 12 (210) 413010  
(151) 2014 04 23 (441) 2013 07 22  
(732) POWSZECHNA KASA OSZCZĘDNOŚCI BANK POLSKI SPÓŁKA AKCYJNA, Warszawa, PL.  
(540)



Kolor znaku: ciemnoniebieski, czarny, czerwony, niebieski

(531) 2.1.30, 2.3.30, 27.5.1, 29.1.13  
(510), (511) **16** artykuły i materiały piśmienne zawarte w tej klasie, artykuły biurowe z wyjątkiem mebli, papier, wyroby z papieru i tektury zawarte w tej klasie, materiały drukowane, periodyki, afisze, albumy, atlasy, almanachy, blankiety, broszury, druki, formularze, fotografie, kalendarze, książki, katalogi, mapy, naklejki, nalepki, obwoluty, plakaty, prospekty, plany, publikacje, rysunki, skorowidze, zakładki do książek, koperty, bilety i kupony papierowe, kartki okolicznościowe, druki zaproszeń, papierowe ozdoby, materiały szkoleniowe i instruktażowe (z wyjątkiem przyrządów), **25** odzież, obuwie, nakrycia głowy, **36** usługi finansowe, usługi bankowe, usługi bankowe z dostępem bezpośrednim przez Internet [home banking], bankowość internetowa, bankowość telefoniczna, usługi operacji bankowych, prowadzenie rachunków bankowych, usługi operacji finansowych, usługi transakcji finansowych, usługi inwestycji kapitałowych, usługi dotyczące kart kredytowych, usługi dotyczące kart debetowych, usługi dotyczące kart płatniczych, usługi w zakresie dokonywania elektronicznych

transakcji przy użyciu kart kredytowych, kart płatniczych, rozliczanie transakcji finansowych dokonywanych kartami kredytowymi lub płatniczymi poprzez terminale komputerowe, transfer elektroniczny środków finansowych, usługi doradztwa finansowego, udzielanie kredytów, usługi w zakresie pożyczek i finansowania komercyjnego i konsumenckiego, usługi brokerskie w zakresie ubezpieczeń, działalności finansowej, nieruchomości, usługi powiernicze, tworzenie funduszy, zarządzanie funduszami, tworzenie programów oszczędzania, informacja bankowa, informacja finansowa, obsługa bankomatów, usługi ubezpieczeniowe, pośrednictwo ubezpieczeniowe, doradztwo ubezpieczeniowe, leasing, faktoring, działalność deweloperska z zakresu budownictwa mieszkaniowego: pozyskiwanie gruntów, usługi pośrednictwa w zakresie majątku nieruchomościowego, usługi w zakresie kupna-sprzedaży nieruchomości, wynajem mieszkań, zarządzanie nieruchomościami; pośrednictwo w sprzedaży produktów finansowych, w szczególności obligacji, doładowywania telefonów przez Internet na zasadzie przedpłaty (prepaid), zawieranie umów o uczestnictwo w funduszach inwestycyjnych i emerytalnych, usługi depozytowe, udzielanie poręczeń i gwarancji, obrót czekowy i wekslowy, operacje walutowe, obrót papierami wartościowymi; sponsorowanie finansowe, sponsorowanie finansowe zawodów sportowych, imprez sportowo-rekreacyjnych i kulturalnych; zbiórki funduszy na cele dobroczynne, społeczne, szkoleniowe, edukacyjne, sportowe oraz ekologiczne, **41** organizowanie i obsługa zawodów sportowych, organizowanie i obsługa imprez sportowo-rekreacyjnych, organizowanie i obsługa imprez propagujących bieganie; usługi edukacyjne w zakresie zdrowia, usługi doradztwa w zakresie ćwiczeń fizycznych, utrzymania sprawności i kondycji, usługi instruktorskie w zakresie sportu i rekreacji, usługi trenerskie, organizowanie i prowadzenie konkursów edukacyjnych, rozrywkowych i sportowych, organizowanie plebiscytów, przyznawanie nagród w dziedzinie sportu, organizowanie loterii, organizowanie i prowadzenie balów, imprez okolicznościowych, koncertów, organizowanie i prowadzenie seminariów, sympozjów, zjazdów, kongresów, konferencji w zakresie sportu i rekreacji, pokazów i wystaw, targów i ekspozycji tematycznych w zakresie sportu i rekreacji, usługi informacji o imprezach sportowych, sportowo-rekreacyjnych i rozrywkowych; usługi klubów zdrowia; usługi udostępnianie obiektów i urządzeń sportowych.

(111) **268213** (220) 2013 04 16 (210) 413107  
(151) 2014 07 03 (441) 2013 08 05  
(732) ERGIS-EUROFILMS SPÓŁKA AKCYJNA, Warszawa, PL.  
(540)

**ERGIS**  
**EUROFILMS**

(531) 27.5.1  
(510), (511) **12** wykładziny z tworzyw sztucznych i gumy przeznaczone do środków transportu, zwłaszcza autobusów, tramwajów, samochodów dostawczych, busów, folie z tworzyw sztucznych do wykańczania pojazdów, **16** materiały do pakowania z tworzyw sztucznych nieujęte w innych klasach, folie z tworzyw sztucznych do pakowania lub zabezpieczania w transporcie, opakowania, etykiety, obrusy papierowe, artykuły papiernicze, **17** tworzywa sztuczne półprzetworzone, folie z tworzyw sztucznych nie do pakowania, materiały do wyścielenia z tworzyw sztucznych i gumy, taśmy izolacyjne, tkaniny izolacyjne, **19** budowlane elementy wykończeniowe niemetalowe, panele boazerijne niemetalowe, panele elewacyjne niemetalowe, parapety okienne niemetalowe, **20** folie okleinowe z tworzyw sztucznych do stolarki meblowej, elementy wykończeniowe z tworzyw sztucznych do mebli, **22** taśmy niemetalowe do związkiwania, zwłaszcza do związki ładunków, **24** tkaniny poliestrowe, tkaniny z tworzyw sztucznych imitujące skórę, ceraty, obrusy niepapierowe, okładziny do mebli z tworzyw sztucznych, **40** usługi poligraficzne, usługi introligatorskie, usługi drukowania, wykonywanie nadruków na foliach i opakowaniach, usługi przetwórstwa tworzyw sztucznych.

(111) **268214** (220) 2013 04 22 (210) 413377  
(151) 2014 06 10 (441) 2013 08 05  
(732) PRZEDSIĘBIORSTWO PRODUKCYJNO-HANDLOWO-USŁUGOWE DEFALIN GROUP SPÓŁKA AKCYJNA, Świebodzice, PL.  
(540) TYTAN  
(510), (511) **22** niemetalowe liny, linki, sznury, sznurki i szpagaty.

(111) **268215** (220) 2013 04 26 (210) 413573  
 (151) 2014 07 01 (441) 2013 08 05  
 (732) Swiss Pharma International AG, Zurich, CH.  
 (540) Pyralgina Zwalcza każdy nawet silny ból  
 (510), (511) **05** produkty farmaceutyczne.

(111) **268216** (220) 2013 04 26 (210) 413574  
 (151) 2014 07 01 (441) 2013 08 05  
 (732) Swiss Pharma International AG, Zurich, CH.  
 (540) Pyralgina Najsilniejszy lek przeciwbólowy dostępny bez recepty  
 (510), (511) **05** produkty farmaceutyczne.

(111) **268217** (220) 2013 05 06 (210) 413820  
 (151) 2014 07 01 (441) 2013 08 19  
 (732) STOWARZYSZENIE MUZYCZNE ŚLĄSKI JAZZ CLUB,  
 Gliwice, PL.  
 (540)



Kolor znaku: pomarańczowy, biały, czarny

(531) 26.1.1, 27.5.1, 29.1.13

(510), (511) **25** bandany na szyję, bluzy, kombinezony, czapki jako nakrycia głowy, **41** informacja o imprezach rozrywkowych, usługi tworzenia kompozycji muzycznych, organizowanie konkursów o charakterze edukacyjnym lub rozrywkowym, organizowanie wystaw z dziedziny kultury lub edukacji, organizowanie i prowadzenie koncertów, produkcja filmów innych niż reklamowych, organizowanie i prowadzenie koncertów, publikacje elektroniczne on-line książek i periodyków, publikowanie elektroniczne on-line nie do pobrania, publikowanie książek, publikowanie tekstów innych niż teksty reklamowe, rozrywka w formie widowisk, udostępnianie sal koncertowych, realizacja spektakli, organizowanie i prowadzenie warsztatów w zakresie szkolenia, organizacja wystaw związanych z kulturą lub edukacją, produkcja programów radiowych i telewizyjnych.

(111) **268218** (220) 2013 05 06 (210) 413839  
 (151) 2014 07 01 (441) 2013 08 19  
 (732) ARCHICOM SPÓŁKA Z OGRANICZONĄ  
 ODPOWIEDZIALNOŚCIĄ SPÓŁKA KOMANDYTOWO-AKCYJNA,  
 Wrocław, PL.  
 (540)



Kolor znaku: szary, granatowy, biały

(531) 26.4.1, 26.11.3, 27.5.1, 29.1.13

(510), (511) **35** reklama, badania rynku, badania marketingowe, informacja handlowa, informacja o działalności gospodarczej, wykonywanie i publikowanie materiałów reklamowych, prezentowanie produktów w mediach dla celów sprzedaży detalicznej, rozpowszechnianie ogłoszeń reklamowych, organizowanie wystaw w celach handlowych lub reklamowych, rozlepianie plakatów reklamowych, promocja sprzedaży dla osób trzecich, przegląd prasy, reklama radiowa, reklama telewizyjna, rozpowszechnianie materiałów reklamowych, ulotek, prospektów, druków, reklama billboardowa, reklama za pośrednictwem sieci komputerowej, wynajmowanie

przestrzeni reklamowej, wynajmowanie nośników reklamowych tworzenie tekstów reklamowych i sponsorowanych, publikowanie tekstów sponsorowanych, przygotowywanie reklamy prasowej, reklamy telewizyjnej, organizowanie targów w celach handlowych lub reklamowych, wystawy handlowe, uaktualnianie materiałów reklamowych, organizowanie badań rynkowych w celach handlowych lub reklamowych, wynajem czasu reklamowego we wszystkich środkach przekazu, zarządzanie w zakresie zamówień handlowych, **36** administrowanie nieruchomościami, agencje nieruchomości agencje pośrednictwa w handlu nieruchomościami, agencje ściągania wierzytelności, dzierżawa, wynajmowanie mieszkań, wynajmowanie pomieszczeń biurowych, wynajmowanie nieruchomości, finansowa wycena nieruchomości, zarządzanie majątkiem nieruchomym, usługi finansowe, gwarancje i kaucje, analiza, wycena kosztów naprawy, **37** budownictwo, instalowanie drzwi i okien, nadzór budowlany, instalowanie i naprawa urządzeń elektrycznych, instalowanie oraz naprawa urządzeń klimatyzacyjnych, montaż i naprawa instalacji grzewczych, rozbiorka budynków, zabezpieczanie budynków przed wilgocią, informacja budowlana, izolowanie budynków, tynkowanie, inwestorstwo zastępcze przy organizowaniu procesu budowy, wykonawstwo dotyczące budynków, placów, infrastruktury, naprawa budynków przeznaczonych do remontu oraz budowli zabytkowych, adaptacje, modernizacja, renowacja i konserwacja budynków, wypożyczanie sprzętu budowlanego.

(111) **268219** (220) 2013 05 06 (210) 413841  
 (151) 2014 07 01 (441) 2013 08 19  
 (732) ARCHICOM SPÓŁKA Z OGRANICZONĄ  
 ODPOWIEDZIALNOŚCIĄ SPÓŁKA KOMANDYTOWO-AKCYJNA,  
 Wrocław, PL.  
 (540)



Kolor znaku: granatowy, szary

(531) 5.3.11, 27.5.1, 29.1.12

(510), (511) **35** reklama, badania rynku, badania marketingowe, informacja handlowa, informacja o działalności gospodarczej, wykonywanie i publikowanie materiałów reklamowych, prezentowanie produktów w mediach dla celów sprzedaży detalicznej, rozpowszechnianie ogłoszeń reklamowych, organizowanie wystaw w celach handlowych lub reklamowych, rozlepianie plakatów reklamowych, promocja sprzedaży dla osób trzecich, przegląd prasy, reklama radiowa, reklama telewizyjna, rozpowszechnianie materiałów reklamowych, ulotek, prospektów, druków, reklama billboardowa, reklama za pośrednictwem sieci komputerowej, wynajmowanie przestrzeni reklamowej, wynajmowanie nośników reklamowych tworzenie tekstów reklamowych i sponsorowanych, publikowanie tekstów sponsorowanych, przygotowywanie reklamy prasowej, reklamy telewizyjnej, organizowanie targów w celach handlowych lub reklamowych, wystawy handlowe, uaktualnianie materiałów reklamowych, organizowanie badań rynkowych w celach handlowych lub reklamowych, wynajem czasu reklamowego we wszystkich środkach przekazu, zarządzanie w zakresie zamówień handlowych, **36** administrowanie nieruchomościami, agencje nieruchomości agencje pośrednictwa w handlu nieruchomościami, agencje ściągania wierzytelności, dzierżawa, wynajmowanie mieszkań, wynajmowanie pomieszczeń biurowych, wynajmowanie nieruchomości, finansowa wycena nieruchomości, zarządzanie majątkiem nieruchomym, usługi finansowe, gwarancje i kaucje, analiza, wycena kosztów naprawy, **37** budownictwo, instalowanie drzwi i okien, nadzór budowlany, instalowanie i naprawa urządzeń elektrycznych, instalowanie oraz naprawa urządzeń klimatyzacyjnych, montaż i naprawa instalacji grzewczych, rozbiorka budynków, zabezpieczanie budynków przed wilgocią, informacja budowlana, izolowanie budynków, tynkowanie, inwestorstwo zastępcze przy organizowaniu procesu budowy, wykonawstwo dotyczące budynków, placów, infrastruktury, naprawa budynków przeznaczonych do remontu oraz budowli zabytkowych,

adaptacje, modernizacja, renowacja i konserwacja budynków, wypożyczanie sprzętu budowlanego.

(111) **268220** (220) 2013 05 02 (210) 414016  
 (151) 2014 03 26 (441) 2013 08 19  
 (732) CUDNY GRZEGORZ BEWET, Pruszków, PL.  
 (540) KRETONOR  
 (510), (511) **05** preparaty do dezynsekcji, preparaty do deratyzacji.

(111) **268221** (220) 2012 09 18 (210) 404911  
 (151) 2014 06 20 (441) 2013 01 07  
 (732) CALDENA SPÓŁKA Z OGRANICZONĄ  
 ODPOWIEDZIALNOŚCIĄ, Toruń, PL.  
 (540) CALDENA

(510), (511) **01** nawozy, biostymulatory-środki oddziałujące na procesy życiowe roślin w inny sposób niż składnik pokarmowy, **04** brykiet materiałów palnych, brykiet opału ze słomy, **05** pestycydy, **16** książki, broszury, gazety, czasopisma, plakaty, foldery, kalendarze, przewodniki, **31** nasiona, sadzonki, pasze, **35** agencje reklamowe, reklama, rozpowszechnianie materiałów reklamowych, usługi sprzedaży hurtowej i detalicznej następujących towarów: nawozy, biostymulatory, materiały opałowe, pestycydy, książki, gazety, czasopisma, artykuły papierniczne, kalendarze, przewodniki, nasiona, sadzonki, pasze, **36** agencje nieruchomości, administrowanie nieruchomościami, agencje pośrednictwa w handlu nieruchomościami, dzierżawa nieruchomości, wycena nieruchomości, **39** usługi transportowe-transport towarów.

(111) **268222** (220) 2012 10 04 (210) 405371  
 (151) 2014 05 09 (441) 2013 01 21  
 (732) MINCER JANINA MCR CORPORATION-JANINA  
 MINCER, MINCER CORPORATION MONA-LIZA COS. FRANCE,  
 Michałowice, PL.  
 (540)



Kolor znaku: niebieski, biały, czerwony  
 (531) 3.11.3, 26.4.1, 26.4.2, 26.4.4, 27.5.1, 29.1.13  
 (510), (511) **03** żele, emulsje, preparaty do kąpieli i po kąpieli, mydła kosmetyczne, peelingi, maseczki, **05** preparaty i substancje farmaceutyczne, medyczne preparaty i substancje używane do pielęgnacji skóry, lecznicze preparaty i substancje stosowane do masażu i terapii aromatowej.

(111) **268223** (220) 2012 10 23 (210) 406136  
 (151) 2014 07 03 (441) 2013 02 04  
 (732) KANCELARIA RADCÓW PRAWNYCH CHRAPKIEWICZ,  
 GWOREK, HEJOSZ SPÓŁKA PARTNERSKA, Bielsko-Biała, PL.

(540)



Kolor znaku: pomarańczowy, granatowy, szary

(531) 24.17.25, 26.11.2, 27.5.1, 29.1.13

(510), (511) **35** usługowa pomoc w zakresie organizacji i zarządzania działalnością gospodarczą, usługi pośrednictwa w zawieraniu transakcji handlowych, doradztwo w zarządzaniu działalnością gospodarczą, doradztwo w zakresie prowadzenia działalności gospodarczej, pomoc przedsiębiorstwom w działalności gospodarczej (przemysłowej lub handlowej), doradztwo w zakresie zarządzania firmą, **36** usługi w zakresie doradztwa w sprawach finansowych i ubezpieczeniowych, pośrednictwo w kupnie i sprzedaży nieruchomości, **45** usługi prawne, usługi pomocy w sprawach spornych, doradztwo i usługi w zakresie własności intelektualnej, usługi reprezentacji prawnej, usługi przygotowywania oraz prowadzenia spraw przed sądami powszechnymi, administracyjnymi, Sądem Najwyższym, organami ścigania, organami egzekucyjnymi, usługi dostarczania informacji prawnej, usługi opiniowania i ekspertyz w zakresie prawa, zarządzanie prawami autorskimi, usługi prawnej obsługi działalności gospodarczej i rachunkowości, usługi konsultacyjne prawnicze dla potrzeb podmiotów gospodarczych, usługi prawnicze, badania prawne i opinie prawne.

(111) **268224** (220) 2012 12 05 (210) 407792  
 (151) 2014 07 04 (441) 2013 03 18  
 (732) Nokaut.pl Sp. z o.o., Gdynia, PL.

(540) cenowy nokaut

(510), (511) **35** handel detaliczny-oferowanie w mediach produktów wielobranżowych dla Internautów; reklama za pośrednictwem Internetu; publikowanie tekstów reklamowych; wynajmowanie miejsc na umieszczenie ogłoszeń lub reklam; usługi porównywania ofert sklepów internetowych i prezentowanie tych informacji za pośrednictwem serwisu internetowego oraz aplikacji mobilnych; porównywanie cen; marketing; doradztwo reklamowe; zarządzanie zbiorami informatycznymi, **36** operacje bankowe i finansowe, dokonywanie rozliczeń i płatności za pomocą Internetu, **42** doradztwo w zakresie oprogramowania komputerowego, programowanie, projektowanie systemów, udostępnianie miejsca na serwerach, administrowanie stronami komputerowymi, obsługa baz danych dostępnych przez Internet, tworzenie i utrzymywanie systemów obsługi klienta dostępnych przez Internet, projektowanie oprogramowania komputerowego.

(111) **268225** (220) 2012 12 11 (210) 408155  
 (151) 2014 06 17 (441) 2013 04 02  
 (732) APELLA SPÓŁKA AKCYJNA, Gdynia, PL.

(540)

apella

(531) 27.5.1

(510), (511) **35** audyt; badania opinii publicznej; oferowanie w mediach produktów dla detalicznego handlu; usługi impresariów w działalności artystycznej; pozyskiwanie danych do komputerowych baz danych; systematyzacja danych w komputerowych bazach danych; komputerowe zarządzanie plikami; obróbka tekstów; outsourcing; poszukiwania w zakresie patronatu; dobór personelu za pomocą metod psychotechnicznych; wyszukiwanie informacji w plikach komputerowych dla osób trzecich; usługi związane z przeniesieniem przedsiębiorstwa; usługi przeglądu prasy; publikowanie tekstów sponsorowanych; usługi stenograficzne; zarządzanie działalnością artystyczną; edycja tekstów; ekspertyzy w zakresie wydolności przedsiębiorstw; wyszukiwanie w komputerowych bazach danych; zarządzanie zbiorami informatycznymi; usługi rachunkowo-księgowe; doradztwo podatkowe; usługi komputerowego przetwarzania informacji z zakresu działalności gospodarczej, **40** usługi drukowania; usługi poligraficzne; skład fotograficzny; wydruk zdjęć;

wykonywanie odbitek fotograficznych; kopiowanie zdjęć; obróbka taśm filmowych; fotochemigrafia, **41** usługi w zakresie fotoreportażu; usługi fotograficzne; informacja o imprezach rozrywkowych; organizowanie imprez rozrywkowych; planowanie rozrywki; usługi klubowe w zakresie rozrywki lub nauczania; komputerowe przygotowanie materiałów do publikacji; organizowanie konkursów w zakresie rozrywki; publikowanie książek; publikowanie periodyków; usługi wydawnicze w zakresie oprogramowania; organizowanie loterii; prowadzenie zakładów pomiędzy zakładem a klientem zakładu (zakłady wzajemne); pośrednictwo w zawieraniu zakładów; bukmacherstwo; montaż taśm wideo; nagrywanie filmów na taśmach wideo; organizowanie i prowadzenie imprez rozrywkowych; organizowanie spektakli; usługi impresariatu; pisanie scenariuszy; pisanie tekstów, innych niż reklamowych; producenckie usługi muzyczne; produkcja programów radiowych i telewizyjnych; publikacje elektroniczne on-line książek i periodyków; publikowanie elektroniczne on-line nie do pobrania; publikacje multimedialne internetowe; realizacja spektakli; organizowanie widowisk; usługi studia filmowego; usługi w zakresie nagrań studyjnych; udostępnianie ośrodków rekreacji; informacja o rekreacji; organizowanie imprez rekreacyjnych; usługi dystrybucji biletów w zakresie rozrywki; usługi prezenterów muzyki; usługi reporterskie; doradztwo szkoleniowe w zakresie zarządzania, **42** analizy systemów komputerowych; doradztwo w zakresie oprogramowania komputerowego; doradztwo w zakresie projektowania i rozwoju sprzętu komputerowego; elektroniczna konwersja danych lub programów; usługi w zakresie projektowania oprogramowania i systemów komputerowych; programowanie komputerów; konwersja danych lub dokumentów na formę elektroniczną; usługi przetwarzania danych; tworzenie baz danych; powielanie oprogramowania komputerowego; aktualizacja oprogramowania komputerowego; reprodukcja komputerowych nośników informacji; udostępnianie zasobów serwerów sieci komputerowej; wypożyczanie oprogramowania komputerowego; wypożyczanie serwerów, usługi hostingu; projektowanie stron internetowych; utrzymywanie stron internetowych dla osób trzecich.

(111) **268226** (220) 2012 12 17 (210) 408325  
 (151) 2014 04 14 (441) 2013 04 02  
 (732) RZEŃCA ARKADIUSZ, Grójec, PL.  
 (540) WÓDKA GRÓJECKA OD MOTYLA  
 (510), (511) **33** napoje alkoholowe z jabłek.

(111) **268227** (220) 2013 04 04 (210) 412518  
 (151) 2014 06 11 (441) 2013 07 22  
 (732) LAFARGE CEMENT SPÓŁKA AKCYJNA, Małogoszcz, PL.  
 (540) gruntar  
 (510), (511) **01** preparaty do konserwacji cementu, z wyjątkiem farb i olejów, kleje przemysłowe dla budownictwa, produkty chemiczne do celów przemysłowych, **19** materiały budowlane niemetalowe, w tym cement.

(111) **268228** (220) 2013 04 04 (210) 412519  
 (151) 2014 06 11 (441) 2013 07 22  
 (732) LAFARGE CEMENT SPÓŁKA AKCYJNA, Małogoszcz, PL.  
 (540)



Kolor znaku: czarny, zielony  
 (531) 26.3.4, 27.5.1, 29.1.12  
 (510), (511) **01** preparaty do konserwacji cementu, z wyjątkiem farb i olejów, kleje przemysłowe dla budownictwa, produkty chemiczne do celów przemysłowych, **19** materiały budowlane niemetalowe, w tym cement.

(111) **268229** (220) 2013 04 10 (210) 412810  
 (151) 2014 04 04 (441) 2013 07 22  
 (732) MARCINIAK MAŁGORZATA MM CREATION, Włocławek, PL.

(540)



Kolor znaku: ciemnoczerwony, złoty

(531) 26.11.1, 26.11.12, 27.5.1, 29.1.12

(510), (511) **14** przedmioty z metali szlachetnych, przedmioty ze stopów metali szlachetnych, przedmioty pokrywane metalami szlachetnymi lub ich stopami, wyroby rękodzieła artystycznego, wyroby ozdobne, zastawa stołowa, popielniczki dla palących, pudełka i szkatułki, puderniczki, biżuteria i biżuteria ozdobna, obrączki, zawieszki do kluczy, zapinki, kolczyki i klipsy, spinki do mankietów, bransolety, wisiorki, broszki, naszyjniki, spinki i szpilki do krawatów, spinki ozdobne, medaliony, przyrządy zegarmistrzowskie i chronometryczne, paski do zegarków na rękę, zegarki na rękę, zegarki, zegary, budziki, pudełka i koperty na zegarki i przedmioty zegarmistrzowskie, **25** ubrania, bielizna, swetry, koszule, bluzki typu body, gorsety, kostiumy, kamizelki, spódnice, płaszcze, spodnie, pulowery, suknie, marynarki, szale, chusty, szarfy, krawaty, chusteczki do kieszonki, ubrania, szelki, rękawiczki odzieżowe, paski do ubrań, pończochy, rajstopy, skarpetki, kostiumy kąpielowe, płaszcze kąpielowe, obuwie, nakrycia głowy.

(111) **268230** (220) 2013 04 12 (210) 412970  
 (151) 2014 05 16 (441) 2013 07 22  
 (732) INFORMATION MARKET SPÓŁKA AKCYJNA, Wrocław, PL.  
 (540)

Kolor znaku: żółty, pomarańczowy, czerwony, brązowy, grafitowy  
 (531) 1.17.7, 26.4.9, 27.5.1, 29.1.15

(510), (511) **35** agencje informacji handlowej, analizy rynkowe, informacja o branży gazu łupkowego, specjalistyczne doradztwo w zakresie branży gazu łupkowego w Polsce, prognozy ekonomiczne dla branży, badania marketingowe, wyceny handlowe, rozpowszechnianie ogłoszeń reklamowych, organizowanie wystaw w celach handlowych i reklamowych, doradztwo handlowe, pośrednictwo pracy dla specjalistów branżowych, reklama, reklama za pośrednictwem sieci komputerowej, publikowanie tekstów sponsorowanych, rozpowszechnianie ogłoszeń reklamowych, tworzenie tekstów reklamowych i sponsorowanych, **38** agencje informacyjne w zakresie branży gazu łupkowego, udostępnianie internetowego forum dyskusyjnego, **41** organizowanie i prowadzenie seminariów, konferencji i zjazdów, szkoleń branżowych, publikowanie tekstów dotyczących branży gazu łupkowego.

(111) **268231** (220) 2013 05 08 (210) 413913  
 (151) 2014 05 13 (441) 2013 08 19  
 (732) EVERCONCEPT SPÓŁKA AKCYJNA, Warszawa, PL.  
 (540)



Kolor znaku: granatowy, szary, błękitny, biały

(531) 26.4.1, 26.4.9, 27.5.1, 29.1.14

(510), (511) **42** wypożyczanie oprogramowania komputerowego, projektowanie oprogramowania komputerowego, programowanie komputerów, projektowanie systemów komputerowych, doradztwo w zakresie oprogramowania komputerowego.

(111) **268232** (220) 2013 05 08 (210) 413914  
 (151) 2014 05 13 (441) 2013 08 19  
 (732) EVERCONCEPT SPÓŁKA AKCYJNA, Warszawa, PL.

(540)



Kolor znaku: szary, błękitny, biały

(531) 26.1.1, 26.1.6, 27.5.1, 29.1.13

(510), (511) **42** wypożyczanie oprogramowania komputerowego, projektowanie oprogramowania komputerowego, programowanie komputerów, projektowanie systemów komputerowych, doradztwo w zakresie oprogramowania komputerowego.

(111) **268233** (220) 2013 05 13 (210) 414131  
(151) 2014 04 09 (441) 2013 09 02

(732) SAMORZĄDOWY INFORMATOR SMS SPÓŁKA  
Z OGRANICZONĄ ODPOWIEDZIALNOŚCIĄ, Wrocław, PL.

(540) SMS CLOUD

(510), (511) **35** usługi agencji reklamowej, projektowanie, organizacja i prowadzenie kampanii reklamowych, produkcja reklam w formie audycji i filmów reklamowych, dystrybucja i rozpowszechnianie materiałów reklamowych, usługi w zakresie prowadzenia sprzedaży publikacji elektronicznych i drukowanych, usługi marketingowe, ogłoszenia prasowe, publikacja tekstów reklamowych, promocja sprzedaży dla osób trzecich, wynajmowanie powierzchni na cele reklamowe, organizowanie targów i wystaw handlowych i reklamowych, usługi agencji informacji handlowej, zarządzanie zbiorami informatycznymi, pozyskiwanie danych do komputerowych baz danych, systematyzacja komputerowych baz danych, komputerowe zarządzanie plikami, public relations, kreowanie wizerunku firmy, usług i towaru, zarządzanie miejscami wystawowymi, usługi konsultingowe i doradcze w zakresie: organizowania, prowadzenia i zarządzania działalnością gospodarczą zarządzania personalnego, badania i ekspertyzy w dziedzinie działalności gospodarczej, doradztwo ekonomiczne, analizy ekonomiczne, analizy kosztów, badanie rynku, analizy finansowo-księgowo, biznesplany, wycena przedsiębiorstw i dobór, usługi w zakresie rachunkowości, przygotowywanie zeznań podatkowych, usługi agencji importowo-eksportowych, **38** usługi telekomunikacyjne, usługi telekomunikacyjne przez Internet, usługi przesyłania danych przez Internet, przesyłanie informacji i komunikatów poprzez sieć telefonów komórkowych i Internet, usługi agencji informacyjnych w zakresie udostępniania aktualności i wiadomości poprzez radio, telewizję, Internet, prasę; usługi portalu internetowego obejmujące takie usługi telekomunikacyjne jak: przesyłanie za pośrednictwem Internetu oraz poprzez sieć telefonów komórkowych informacji tekstowych, obrazowych i dźwiękowych, wiadomości bieżących, szeroko pojętej informacji w tym również informacji dotyczącej rozrywki, turystyki i sportu; usługi poczty elektronicznej; obsługa internetowych forów dyskusyjnych; przesłanie informacji SMS-em, MMS-em; przesyłanie informacji z zastosowaniem do nadawania i/lub odbioru informacji urządzeń mobilnych, administrowanie portalami internetowymi, **41** działalność dydaktyczno-wychowawcza i opiekuńcza dla dzieci i młodzieży: prowadzenie kształcenia dorosłych, organizowanie kursów dydaktycznych i nauki języków obcych, organizowanie szkoleń, seminariów, konferencji, kongresów, sympozjów, zjazdów, pracowni specjalistycznych; organizowanie wystaw z dziedziny kultury i edukacji, organizowanie konkursów edukacyjnych i rozrywkowych, organizowanie pokazów kulturalnych i naukowych, organizowanie imprez kulturalnych; poradnictwo zawodowe, porady w zakresie edukacji i kształcenia, informacje o imprezach naukowych, kulturalnych i sportowych, informacja o rekreacji i wypoczynku, obsługa publikacji elektronicznych on-line, publikowanie tekstów innych niż teksty reklamowe, publikacja książek i tekstów edukacyjnych dla celów nauczania i kształcenia, **42** usługi na rzecz osób trzecich: usługi w zakresie projektowania komputerowego, usługi w zakresie projektowania graficznego, usługi architektoniczne, usługi urbanistyczne, usługi artystów grafików, projektowanie opakowań oraz dekoracja wnętrz, wzornictwo przemysłowe, usługi projektowe w zakresie reklamy; projektowanie, tworzenie i utrzymywanie stron internetowych, administrowanie stronami komputerowymi, opracowywanie kompleksowych systemów identyfikacji wizualnej firm, doradztwo komputerowe, wypożyczanie serwerów (hosting), publikowanie prognoz meteorologicznych.

(111) **268234** (220) 2013 05 13 (210) 414132  
(151) 2014 04 09 (441) 2013 09 02

(732) SAMORZĄDOWY INFORMATOR SMS SPÓŁKA  
Z OGRANICZONĄ ODPOWIEDZIALNOŚCIĄ, Wrocław, PL.  
(540)



(531) 1.15.11, 27.5.1, 29.1.12

(510), (511) **35** usługi agencji reklamowej, projektowanie, organizacja i prowadzenie kampanii reklamowych, produkcja reklam w formie audycji i filmów reklamowych, dystrybucja i rozpowszechnianie materiałów reklamowych, usługi w zakresie prowadzenia sprzedaży publikacji elektronicznych i drukowanych, usługi marketingowe, ogłoszenia prasowe, publikacja tekstów reklamowych, promocja sprzedaży dla osób trzecich, wynajmowanie powierzchni na cele reklamowe, organizowanie targów i wystaw handlowych i reklamowych, usługi agencji informacji handlowej, zarządzanie zbiorami informatycznymi, pozyskiwanie danych do komputerowych baz danych, systematyzacja komputerowych baz danych, komputerowe zarządzanie plikami, public relations, kreowanie wizerunku firmy, usług i towaru, zarządzanie miejscami wystawowymi, usługi konsultingowe i doradcze w zakresie: organizowania, prowadzenia i zarządzania działalnością gospodarczą zarządzania personalnego, badania i ekspertyzy w dziedzinie działalności gospodarczej, doradztwo ekonomiczne, analizy ekonomiczne, analizy kosztów, badanie rynku, analizy finansowo-księgowo, biznesplany, wycena przedsiębiorstw i dobór, usługi w zakresie rachunkowości, przygotowywanie zeznań podatkowych, usługi agencji importowo-eksportowych, **38** usługi telekomunikacyjne, usługi telekomunikacyjne przez Internet, usługi przesyłania danych przez Internet, przesyłanie informacji i komunikatów poprzez sieć telefonów komórkowych i Internet, usługi agencji informacyjnych w zakresie udostępniania aktualności i wiadomości poprzez radio, telewizję, Internet, prasę; usługi portalu internetowego obejmujące takie usługi telekomunikacyjne jak: przesyłanie za pośrednictwem Internetu oraz poprzez sieć telefonów komórkowych informacji tekstowych, obrazowych i dźwiękowych, wiadomości bieżących, szeroko pojętej informacji w tym również informacji dotyczącej rozrywki, turystyki i sportu; usługi poczty elektronicznej; obsługa internetowych forów dyskusyjnych; przesłanie informacji SMS-em, MMS-em; przesyłanie informacji z zastosowaniem do nadawania i/lub odbioru informacji urządzeń mobilnych; administrowanie portalami internetowymi; **41** działalność dydaktyczno-wychowawcza i opiekuńcza dla dzieci i młodzieży: prowadzenie kształcenia dorosłych, organizowanie kursów dydaktycznych i nauki języków obcych, organizowanie szkoleń, seminariów, konferencji, kongresów, sympozjów, zjazdów, pracowni specjalistycznych; organizowanie wystaw z dziedziny kultury i edukacji, organizowanie konkursów edukacyjnych i rozrywkowych, organizowanie pokazów kulturalnych i naukowych, organizowanie imprez kulturalnych; poradnictwo zawodowe, porady w zakresie edukacji i kształcenia, informacje o imprezach naukowych, kulturalnych i sportowych, informacja o rekreacji i wypoczynku, obsługa publikacji elektronicznych on-line, publikowanie tekstów innych niż teksty reklamowe, publikacja książek i tekstów edukacyjnych dla celów nauczania i kształcenia, **42** usługi na rzecz osób trzecich: usługi w zakresie projektowania komputerowego, usługi w zakresie projektowania graficznego, usługi architektoniczne, usługi urbanistyczne, usługi artystów grafików, projektowanie opakowań oraz dekoracja wnętrz, wzornictwo przemysłowe, usługi projektowe w zakresie reklamy; projektowanie, tworzenie i utrzymywanie stron internetowych, administrowanie stronami komputerowymi, opracowywanie kompleksowych systemów identyfikacji wizualnej firm, doradztwo komputerowe, wypożyczanie serwerów (hosting), publikowanie prognoz meteorologicznych.

(111) **268235** (220) 2013 05 13 (210) 414133  
(151) 2014 04 09 (441) 2013 09 02

(732) SAMORZĄDOWY INFORMATOR SMS SPÓŁKA  
Z OGRANICZONĄ ODPOWIEDZIALNOŚCIĄ, Wrocław, PL.

(540) SMART SMS

(510), (511) **35** usługi agencji reklamowej, projektowanie, organizacja i prowadzenie kampanii reklamowych, produkcja reklam w for-

mie audycji i filmów reklamowych, dystrybucja i rozpowszechnianie materiałów reklamowych, usługi w zakresie prowadzenia sprzedaży publikacji elektronicznych i drukowanych, usługi marketingowe, ogłoszenia prasowe, publikacja tekstów reklamowych, promocja sprzedaży dla osób trzecich, wynajmowanie powierzchni na cele reklamowe, organizowanie targów i wystaw handlowych i reklamowych, usługi agencji informacji handlowej, zarządzanie zbiorami informacyjnymi, pozyskiwanie danych do komputerowych baz danych, systematyzacja komputerowych baz danych, komputerowe zarządzanie plikami, public relations, kreowanie wizerunku firmy, usług i towaru, zarządzanie miejscami wystawowymi, usługi konsultingowe i doradcze w zakresie: organizowania, prowadzenia i zarządzania działalnością gospodarczą zarządzania personalnego, badania i ekspertyzy w dziedzinie działalności gospodarczej, doradztwo ekonomiczne, analizy ekonomiczne, analizy kosztów, badanie rynku, analizy finansowo-księgowo, biznesplany, wycena przedsiębiorstw i dobór, usługi w zakresie rachunkowości, przygotowywanie zeznań podatkowych, usługi agencji importowo-eksportowych, **38** usługi telekomunikacyjne, usługi telekomunikacyjne przez Internet, usługi przesyłania danych przez Internet, przesyłanie informacji i komunikatów poprzez sieć telefonów komórkowych i Internet, usługi agencji informacyjnych w zakresie udostępniania aktualności i wiadomości poprzez radio, telewizję, Internet, prasę; usługi portalu internetowego obejmujące takie usługi telekomunikacyjne jak: przesyłanie za pośrednictwem Internetu oraz poprzez sieć telefonów komórkowych informacji tekstowych, obrazowych i dźwiękowych, wiadomości bieżących, szeroko pojętej informacji w tym również informacji dotyczącej rozrywki, turystyki i sportu; usługi poczty elektronicznej; obsługa internetowych forów dyskusyjnych; przesłanie informacji SMS-em, MMS-em; przesyłanie informacji z zastosowaniem do nadawania i/ lub odbioru informacji urządzeń mobilnych, administrowanie portalami internetowymi, **41** działalność dydaktyczno-wychowawcza i opiekuńcza dla dzieci i młodzieży: prowadzenie kształcenia dorosłych, organizowanie kursów dydaktycznych i nauki języków obcych, organizowanie szkoleń, seminariów, konferencji, kongresów, sympozjów, zjazdów, pracowni specjalistycznych; organizowanie wystaw z dziedziny kultury i edukacji, organizowanie konkursów edukacyjnych i rozrywkowych, organizowanie pokazów kulturalnych i naukowych, organizowanie imprez kulturalnych; poradnictwo zawodowe, porady w zakresie edukacji i kształcenia, informacje o imprezach naukowych, kulturalnych i sportowych, informacja o rekreacji i wypoczynku, obsługa publikacji elektronicznych on-line, publikowanie tekstów innych niż teksty reklamowe, publikacja książek i tekstów edukacyjnych dla celów nauczania i kształcenia, **42** usługi na rzecz osób trzecich: usługi w zakresie projektowania komputerowego, usługi w zakresie projektowania graficznego, usługi architektoniczne, usługi urbanistyczne, usługi artystów grafików, projektowanie opakowań oraz dekoracja wnętrz, wzornictwo przemysłowe, usługi projektowe w zakresie reklamy; projektowanie, tworzenie i utrzymywanie stron internetowych, administrowanie stronami komputerowymi, opracowywanie kompleksowych systemów identyfikacji wizualnej firm, doradztwo komputerowe, wypożyczanie serwerów (hosting), publikowanie prognoz meteorologicznych.

(111) **268236** (220) 2013 05 13 (210) 414134  
 (151) 2014 04 09 (441) 2013 09 02  
 (732) SAMORZĄDOWY INFORMATOR SMS SPÓŁKA  
 Z OGRANICZONĄ ODPOWIEDZIALNOŚCIĄ, Wrocław, PL.  
 (540)



(531) 1.15.11, 27.5.1  
 (510), (511) **35** usługi agencji reklamowej, projektowanie, organizacja i prowadzenie kampanii reklamowych, produkcja reklam w formie audycji i filmów reklamowych, dystrybucja i rozpowszechnianie materiałów reklamowych, usługi w zakresie prowadzenia sprzedaży publikacji elektronicznych i drukowanych, usługi marketingowe, ogłoszenia prasowe, publikacja tekstów reklamowych, promocja

sprzedaży dla osób trzecich, wynajmowanie powierzchni na cele reklamowe, organizowanie targów i wystaw handlowych i reklamowych, usługi agencji informacji handlowej, zarządzanie zbiorami informacyjnymi, pozyskiwanie danych do komputerowych baz danych, systematyzacja komputerowych baz danych, komputerowe zarządzanie plikami, public relations, kreowanie wizerunku firmy, usług i towaru, zarządzanie miejscami wystawowymi, usługi konsultingowe i doradcze w zakresie: organizowania, prowadzenia i zarządzania działalnością gospodarczą zarządzania personalnego, badania i ekspertyzy w dziedzinie działalności gospodarczej, doradztwo ekonomiczne, analizy ekonomiczne, analizy kosztów, badanie rynku, analizy finansowo-księgowo, biznesplany, wycena przedsiębiorstw i dobór, usługi w zakresie rachunkowości, przygotowywanie zeznań podatkowych, usługi agencji importowo-eksportowych, **38** usługi telekomunikacyjne, usługi telekomunikacyjne przez Internet, usługi przesyłania danych przez Internet, przesyłanie informacji i komunikatów poprzez sieć telefonów komórkowych i Internet, usługi agencji informacyjnych w zakresie udostępniania aktualności i wiadomości poprzez radio, telewizję, Internet, prasę; usługi portalu internetowego obejmujące takie usługi telekomunikacyjne jak: przesyłanie za pośrednictwem Internetu oraz poprzez sieć telefonów komórkowych informacji tekstowych, obrazowych i dźwiękowych, wiadomości bieżących, szeroko pojętej informacji w tym również informacji dotyczącej rozrywki, turystyki i sportu; usługi poczty elektronicznej; obsługa internetowych forów dyskusyjnych; przesłanie informacji SMS-em, MMS-em; przesyłanie informacji z zastosowaniem do nadawania i/ lub odbioru informacji urządzeń mobilnych, administrowanie portalami internetowymi, **41** działalność dydaktyczno-wychowawcza i opiekuńcza dla dzieci i młodzieży: prowadzenie kształcenia dorosłych, organizowanie kursów dydaktycznych i nauki języków obcych, organizowanie szkoleń, seminariów, konferencji, kongresów, sympozjów, zjazdów, pracowni specjalistycznych; organizowanie wystaw z dziedziny kultury i edukacji, organizowanie konkursów edukacyjnych i rozrywkowych, organizowanie pokazów kulturalnych i naukowych, organizowanie imprez kulturalnych; poradnictwo zawodowe, porady w zakresie edukacji i kształcenia, informacje o imprezach naukowych, kulturalnych i sportowych, informacja o rekreacji i wypoczynku, obsługa publikacji elektronicznych on-line, publikowanie tekstów innych niż teksty reklamowe, publikacja książek i tekstów edukacyjnych dla celów nauczania i kształcenia, **42** usługi na rzecz osób trzecich: usługi w zakresie projektowania komputerowego, usługi w zakresie projektowania graficznego, usługi architektoniczne, usługi urbanistyczne, usługi artystów grafików, projektowanie opakowań oraz dekoracja wnętrz, wzornictwo przemysłowe, usługi projektowe w zakresie reklamy; projektowanie, tworzenie i utrzymywanie stron internetowych, administrowanie stronami komputerowymi, opracowywanie kompleksowych systemów identyfikacji wizualnej firm, doradztwo komputerowe, wypożyczanie serwerów (hosting), publikowanie prognoz meteorologicznych.

(111) **268237** (220) 2013 05 28 (210) 414813  
 (151) 2014 06 18 (441) 2013 09 16  
 (732) PRIMEMOVERS SPÓŁKA Z OGRANICZONĄ  
 ODPOWIEDZIALNOŚCIĄ, Warszawa, PL.  
 (540)



(531) 1.3.1, 1.7.6, 2.1.1, 2.1.30, 2.9.25, 18.1.7, 19.7.25, 19.11.4, 26.4.1, 27.5.1  
 (510), (511) **16** etykiety nie z materiału tekstylnego.

(111) **268238** (220) 2013 07 17 (210) 414865  
 (151) 2014 04 18 (441) 2013 10 28

(732) SIWIK SYLWIA POLAND LAND, Białystok, PL.

(540) La Mariee

(510), (511) **25** odzież ślubna, wizytowa i balowa, suknie ślubne i wieczorowe, **35** organizowanie wystaw i pokazów w celach handlowych i reklamowych, informacje adresowe i oferta handlowa dostępna przez Internet, zbieranie i przekazywanie informacji będących reklamą osób trzecich, w szczególności danych adresowych związanych z ofertą handlową strojów ślubnych i organizacją ceremonii ślubnych i wesel, zgrupowania na rzecz osób trzecich różnych towarów, pozwalające nabywcy wygodnie je oglądać i kupować w hurtowni i sklepie z ubiorami ślubnymi, balowymi, wieczorowymi, obuwiem i galanterią ślubną w tym: suknie ślubne, welony, stroiki, woalki, rękawiczki, nakrycia głowy, ekskluzywna bielizna, podwiązki, pończochy, zaproszenia, butonierki, sprzedaż komisowa ubiorów ślubnych, **45** wypożyczanie odzieży.

(111) **268239** (220) 2013 06 04 (210) 415015

(151) 2014 04 11 (441) 2013 09 16

(732) TENEX SPÓŁKA Z OGRANICZONĄ ODPOWIEDZIALNOŚCIĄ, Puchały-Raszyn, PL.

(540)



VINTAGE BODY OIL

(531) 5.5.20, 27.5.1

(510), (511) **03** środki perfumeryjne; olejki eteryczne; kosmetyki; kremy; emulsje, płyny, żele i oliwki, jako kosmetyki; maseczki do twarzy; kosmetyki do makijażu, kosmetyki do kąpieli i pod prysznic; pudry; mydła; perfumy; wody toaletowe i kolońskie; dezodoranty i środki przeciw poceniu; kosmetyki do pielęgnacji włosów; kosmetyki do golenia; kosmetyki przeznaczone do pielęgnacji ust; kosmetyki do pielęgnacji zębów i jamy ustnej, kosmetyki do pielęgnacji paznokci; kosmetyki do higieny intymnej, kosmetyki do opalania.

(111) **268240** (220) 2013 06 04 (210) 415020

(151) 2014 07 08 (441) 2013 09 16

(732) CALDENA SPÓŁKA Z OGRANICZONĄ ODPOWIEDZIALNOŚCIĄ SPÓŁKA KOMANDYTOWA, Toruń, PL.

(540) VIGOUR

(510), (511) **01** nawozy, biostymulatory-środki oddziałujące na procesy życiowe roślin w inny sposób niż składnik pokarmowy, **05** pestycydy, **31** nasiona, sadzonki, pasze.

(111) **268241** (220) 2013 06 12 (210) 415325

(151) 2014 06 10 (441) 2013 09 30

(732) ASSAI SPÓŁKA Z OGRANICZONĄ ODPOWIEDZIALNOŚCIĄ, Wrocław, PL.

(540)



LUXURY TOBACCO

(531) 5.3.20, 26.11.2, 27.5.1

(510), (511) **05** papierosy bezytoniowe do celów medycznych, elektryczne i elektroniczne papierosy bezytoniowe do celów medycznych, ampułki do bezytoniowych papierosów elektronicznych do celów medycznych, kartridże do bezytoniowych papierosów elektronicznych do celów medycznych, olejki i substancje wykorzystywane do napełniania bezytoniowych papierosów elektronicznych do celów medycznych, **09** baterie i akumulatory do papierosów elektronicznych lub elektrycznych, części zamienne do papierosów elektrycznych i elektronicznych w szczególności grzałki i atomizery, ładowarki sieciowe i ładowarki prze-

nośne, **34** papierosy elektroniczne lub elektryczne, papierosy bezytoniowe, elektryczne i elektroniczne papierosy bezytoniowe, ampułki do bezytoniowych papierosów elektronicznych, kartridże do bezytoniowych papierosów elektronicznych, filtry do bezytoniowych papierosów elektronicznych, **35** usługi sprzedaży w hurtowniach, punktach wyspecjalizowanych oraz za pośrednictwem Internetu następujących towarów: papierosy bezytoniowe, elektryczne i elektroniczne papierosy bezytoniowe do celów medycznych, ampułki do bezytoniowych papierosów elektronicznych, kartridże do bezytoniowych papierosów elektronicznych, olejki i substancje wykorzystywane do napełniania bezytoniowych papierosów elektronicznych, akcesoria do papierosów bezytoniowych elektrycznych i elektronicznych.

(111) **268242** (220) 2013 05 14 (210) 414199

(151) 2014 06 02 (441) 2013 09 02

(732) BUZUK GRAŻYNA BIURO PODRÓŻY ESKAPADA, Słupsk, PL.

(540)



Kolor znaku: żółty, pomarańczowy, czerwony, zielony, ciemnoniebieski, czarny

(531) 10.3.1, 10.3.4, 27.5.1, 29.1.15

(510), (511) **35** rozpowszechnianie materiałów reklamowych w postaci plakatów, prospektów, druków, rozpowszechnianie ogłoszeń reklamowych, reklamy prasowe, radiowe, telewizyjne i korespondencyjne, reklama za pośrednictwem sieci komputerowej, internetowej, publikowanie tekstów reklamowych, **39** prowadzenie biur turystycznych w zakresie planowania podróży, czarterowanie środków lokomocji, organizowanie wycieczek lądowych i morskich, podróży, pielgrzymek, informacja o transporcie, atrakcjach turystycznych, informacja turystyczna o przyrodzie, naturze, budowach, zwiedzanie turystyczne, rezerwacja miejsc na wycieczki, trekking, tramping, rezerwacja miejsc na środki transportu, wypożyczanie pojazdów, łodzi, statków, **41** informacja o imprezach rozrywkowych, rekreacji, wypoczynku, publikowanie książek i tekstów innych niż reklamowe, organizowanie obozów, kolonii, widowisk, **43** informacja o noclegach, usługi związane z organizacją wypoczynku przez rezerwację zakwaterowania.

(111) **268243** (220) 2013 05 15 (210) 414242

(151) 2014 05 29 (441) 2013 09 02

(732) Z PIECA RODEM SPÓŁKA Z OGRANICZONĄ ODPOWIEDZIALNOŚCIĄ, Łódź, PL.

(540)



Kolor znaku: jasnobrązowy, brązowy, biały

(531) 8.1.1, 11.1.10, 11.1.17, 27.5.1, 29.1.13

(510), (511) **30** wyroby piekarnicze, chleb, bułki, suchary, składniki do produkcji chleba, zwłaszcza mąki, mieszanki zbóż i ziaren, żurek do produkcji domowej pieczywa, zakwas, zacczyn; przyprawy do chleba.

(111) **268244** (220) 2013 05 16 (210) 414297

(151) 2014 05 22 (441) 2013 09 02

(732) MARZOCCHI POMPE S.P.A., Casalecchio Di Reno (BO), IT.

(540)

ELIKA

(531) 27.5.1



(510), (511) **07** pompy hydrauliczne i oleodynamiczne; zębate pompy hydrauliczne i oleodynamiczne; zębate pompy hydrauliczne i oleodynamiczne o zazębieniu zewnętrznym; pompy zębate z zębami śrubowymi hydrauliczne i oleodynamiczne.

(111) **268245** (220) 2013 05 20 (210) 414441  
(151) 2014 05 13 (441) 2013 09 02

(732) VICTORIA A. SAWOSZ I WSPÓLNICY SPÓŁKA JAWNA, Warszawa, PL.

(540) Odzyskaj czas na rzeczy ważne

(510), (511) **35** usługi sprzedaży detalicznej, hurtowej, internetowej, katalogowej, wysyłkowej oraz poprzez ofertę bezpośrednią świeżych i gotowych artykułów spożywczych, nabiału, jaj, wędlin, mięsa, drobiu, dziczyzny, ryb, ekstraktów mięsnych, przetworów z mięsa lub ryb, ryb żywych, ziół ogrodowych świeżych, konserwowanych, mrożonych, suszonych i gotowanych owoców i warzyw, świeżych owoców i warzyw, świeżych grzybów, kwiatów naturalnych i suszonych, orzechów laskowych, orzechów arachidowych, migdałów, bakalii i dodatków do ciast, galaretek, dżemów, konfitur, kompotów, miodu, melasy (syrupy), drożdży, proszków do pieczenia, chleba, pieczywa, ciastek, deserów, herbaty, kawy, kakao, czekolady, cukru, soli, musztardy, octu, sosów (przypraw), tapioki, sago, kawy nienaturalnej, przypraw, maki i produktów zbożowych, makaronów, kasz, ryżu, słodyczy i przekąsek, lodów, lodu, napojów i soków owocowych, wody mineralnej i gazowanej oraz innych napojów bezalkoholowych, syropów i innych preparatów do produkcji napojów, tłuszczy i olejów jadalnych, konserw i przetworów, mrożonek, żywności dietetycznej, żywności dla niemowląt, napojów alkoholowych i piwa, używek, papierosów i tytoniu, akcesoriów do palenia, produktów higienicznych, perfum i kosmetyków, płynów do pielęgnacji włosów, środków do czyszczenia zębów, olejków eterycznych, nieleczniczych artykułów toaletowych, mydeł, środków do czyszczenia, polerowania, szorowania i ścierania, środków wybielających i innych substancji stosowanych w praniu, zapalniczek, podpałek i zestawów oraz akcesoriów do grilla, lekarstw, paraleleków i farmaceutyków, materiałów i preparatów sanitarnych, jednorazowych serwetek i pieluch, noży i widelców oraz sztućców, płyt, taśm, płyt kompaktowych, płyt DVD i innych materiałów audiowizualnych, oprogramowania komputerowego, urządzeń oświetleniowych, zegarów i zegarków, artykułów papierniczych, artykułów piśmiennych, gazet, czasopism, map i książek, toreb, przyborów kuchennych i przyborów gospodarstwa domowego, opakowań i worków, opakowań do żywności, szkła i porcelany, szczonek oraz urządzeń i materiałów czyszczących, produktów do utrzymywania i konserwacji, świec i zniczy, gier i zabawek, odzieży, obuwia, nakryć głowy, biżuterii, wyrobów tekstylnych, artykułów pasmanteryjnych, wyrobów ze skóry, sprzętu biurowego, artykułów dekoracyjnych, artykułów sportowych, produktów związanych z rekreacją, ogrodnictwem i majsterkowaniem, narzędzi, produktów związanych z wystrójem wewnętrznym i zewnętrznym powierzchni, urządzeniem i wyposażeniem domu, artykułów wyposażenia wnętrz, elektrycznych urządzeń do gospodarstwa domowego, artykułów dziecięcych, pieluszek niemowlęcych jednorazowych z papieru lub celulozy, artykułów i pożywienia dla zwierząt, produktów samochodowych, zarządzanie sklepami: detalicznymi, hurtowymi, internetowymi.

(111) **268246** (220) 2013 05 22 (210) 414533  
(151) 2014 05 13 (441) 2013 09 02

(732) SITARZ PAWEŁ SIT, Rzeszów, PL.

(540)



Kolor znaku: ciemnozielony, jasnozielony, pomarańczowy

(531) 10.3.10, 27.5.1, 29.1.12

(510), (511) **36** wynajem mieszkań, **43** wynajem pomieszczeń na pobyt czasowy, hotele.

(111) **268247** (220) 2013 05 27 (210) 414773  
(151) 2014 03 31 (441) 2013 09 16

(732) WÓJCİK ARTUR STUDIO PROJEKTOWE ARCHIPELAG, Wrocław, PL.

(540)



Kolor znaku: zielony

(531) 27.5.1, 29.1.3

(510), (511) **16** makiety architektoniczne, dokumentacja techniczna i gotowe projekty domów, prospekty, katalogi, rysunki, materiały reklamowe papierowe i piśmiennicze, afisze, albumy, broszury, kalendarze, obrazy, reprodukcje, **37** usługi w zakresie wykonawstwa oraz kierowania i nadzorowania robót budowlanych zewnętrznych i wewnętrznych; usługi w zakresie wykonawstwa budownictwa mieszkaniowego i użytkowego, wyposażania mieszkań i lokali użytkowych w meble, restauracji i rekonstrukcji obiektów zabytkowych i dzieł sztuki, montaż i konserwacja instalacji inteligentnych systemów automatyzacji, montaż i konserwacja systemów zarządzania, systemów alarmowych, komputerów i sieci komputerowych, usługi budowlane w zakresie infrastruktury technicznej, budownictwa drogowego i kolejowego, inżynierii miejskiej, inżynierii środowiska, inżynierii sanitarnej, hydrotechniki i hydrogeologii; usługi budowlane konstrukcyjne; usługi w zakresie ukształtowania terenu oraz małej architektury; usługi w zakresie wykonawstwa systemów wykorzystujących wszystkie rodzaje energii odnawialnej; wykonywanie prac ziemnych, drenażowych, rekultywacyjnych, melioracyjnych; budowa, montaż i remonty sieci i stacji wodociągowych, stacji uzdatniania wody; zagospodarowanie stref ochrony sanitarnej; nadzór budowlany; wykonywanie, konserwacja i modernizacja izolacji elektrycznej, termicznej i akustycznej budynków, maszyn i urządzeń, wykonywanie, konserwacja i modernizacja wibroizolacji, wykonywanie, konserwacja i modernizacja hydroizolacji, modernizacja techniczna maszyn i urządzeń, **42** usługi w zakresie projektowania i konsultingu architektonicznego, budowlanego i urbanistycznego; projektowanie architektury w zakresie budownictwa mieszkaniowego i przemysłowego, projektowanie architektury otoczenia budynków, architektury zieleni oraz ogrodnictwa krajobrazowego; projektowanie budownictwa drogowego i kolejowego, inżynierii miejskiej, ukształtowania terenów pod budownictwo; usługi w zakresie architektury, projektowania, aranżacji i dekoracji wnętrz, doradztwo w zakresie projektowania, aranżacji i dekoracji wnętrz; doradztwo budowlane; badania, ekspertyzy, opinie i analizy techniczne w zakresie budownictwa; badania, ekspertyzy i pomiary geologiczne i geodezyjne dla budownictwa; pomiary inwentaryzacyjne budowlane powykonawcze; wykonywanie dokumentacji na przebudowę i adaptację budynków oraz dokumentacji inwentaryzacyjnej obiektów budowlanych; usługi w zakresie: projektowania wzornictwa przemysłowego, grafiki, projektowania form użytkowych, opracowywania projektów technicznych; usługi doradcze dotyczące materiałów budowlanych i usług remontowo-budowlanych; usługi doradcze dotyczące nowoczesnych technik i technologii w budownictwie, usługi w zakresie projektowania, doradztwa i ekspertyz oraz prac badawczych dotyczących środowiska naturalnego; prowadzenie usługowych prac badawczo-rozwojowych w zakresie nauk przyrodniczych i nauk o ochronie naturalnego środowiska człowieka; badania i analizy techniczne w zakresie: hałasu, drgań i zanieczyszczenia powietrza, wyciszania obiektów i urządzeń przemysłowych, konstrukcji dźwiękoszczelnych, dźwiękochłonnych i dźwiękochłonno-izolacyjnych, zabezpieczeń wibroakustycznych i przeciwhałasowych, analizy akustyczne, modelowanie rozkładu pola akustycznego w środowisku, modelowanie rozprzestrzeniania się zanieczyszczeń w środowisku, opracowania ekofizjograficzne, przygotowywanie prognoz o oddziaływaniach inwestycji na środowisko, ekspertyzy inżynierskie, projektowanie maszyn i urządzeń, doradztwo w zakresie projektowania maszyn i urządzeń, testowanie materiałów, ekspertyzy i orzeczenia w ramach robót budowlanych, doradztwo w zakresie doboru izolacji akustycznych.

(111) **268248** (220) 2013 06 03 (210) 415010  
(151) 2014 04 11 (441) 2013 09 16

(732) INDYKPOL BRAND MANAGEMENT SPÓŁKA Z OGRANICZONĄ ODPOWIEDZIALNOŚCIĄ SPÓŁKA KOMANDYTOWA, Warszawa, PL.

(540)



Kolor znaku: fioletowy, niebieski, czerwony, biały, jasnoniebieski, brązowy, srebrny, złoty

(531) 3.7.4, 8.5.1, 8.5.3, 11.1.1, 25.1.15, 26.4.2, 26.4.18, 27.5.1, 29.1.15  
(510), (511) **29** mięso, wyroby z mięsa, wędliny, kielbasy, parówki, wyroby garmazeryjne na bazie mięsa, dania mięsne gotowe do spożycia, **43** usługi gastronomiczne, usługi cateringowe.

(111) **268249** (220) 2013 06 04 (210) 415037  
(151) 2014 06 09 (441) 2013 09 16  
(732) Unilab, LP, Rockville, US.  
(540)



Kolor znaku: jasnozielony, zielony

(531) 5.3.15, 27.5.1, 29.1.3  
(510), (511) **05** preparaty farmaceutyczne i wyroby medyczne zawarte w klasie 5, mineralne, witaminowe i ziołowe suplementy diety zawarte w klasie 5, odżywcze suplementy diety, dietetyczna żywność przystosowana do celów medycznych, w tym dietetyczne środki spożywcze dla celów medycznych o działaniu przeciw grypie i przeziębieniu, infekcjom wirusowym, stanom zapalnym, o działaniu wzmacniającym odporność oraz o właściwościach przeciwgrzybiczych.

(111) **268250** (220) 2013 06 11 (210) 415293  
(151) 2014 06 10 (441) 2013 09 30  
(732) OLSZEWSKI MICHAŁ REBELTEC, Ząbki, PL.  
(540)



Kolor znaku: biały, czarny, czerwony

(531) 2.9.14, 26.2.1, 27.5.1, 29.1.13  
(510), (511) **09** urządzenia i przyrządy: naukowe, żeglarskie, geodezyjne, fotograficzne, kinematograficzne, optyczne, wagowe, pomiarowe, sygnalizacyjne, kontrolne, do ratowania życia, do celów dydaktycznych; urządzenia i przyrządy do przewodzenia, przełączania, przekształcania, gromadzenia, sterowania i regulacji energii elektrycznej; urządzenia do nagrywania, przesyłania oraz odtwarzania dźwięku lub obrazów; magnetyczne nośniki danych, nagrane dyski; płyty kompaktowe, DVD i inne nośniki nagrań cyfrowych; mechanizmy do urządzeń uruchamianych przez wrzucenie monety; kasy rejestrujące, maszyny liczące, osprzęt do przetwarzania danych, komputery; programy komputerowe; urządzenia do gaszenia ognia.

(111) **268251** (220) 2011 02 21 K (210) 415312  
(151) 2014 05 13 (441) 2013 07 22  
(732) ZOTOS INTERNATIONAL Inc., Darien, US.  
(540)



(531) 2.9.25, 5.13.25, 24.9.2, 27.5.1  
(510), (511) **03** płynne produkty do pielęgnacji włosów.

(111) **268252** (220) 2013 06 12 (210) 415328  
(151) 2014 04 14 (441) 2013 09 30  
(732) CENTRUM NOWOCZESNYCH TECHNOLOGII SPÓŁKA  
AKCYJNA, Sosnowiec, PL.  
(540)



Kolor znaku: biały, czarny, niebieski, szary, zielony

(531) 26.4.1, 26.4.2, 26.4.9, 26.4.18, 26.15.9, 27.5.1, 29.1.15  
(510), (511) **35** usługi w zakresie sprzedaży hurtowej paliw i produktów pochodnych, wyrobów chemicznych, drewna, materiałów budowlanych i wyposażenia sanitarnego a także odpadów i złomu; doradztwo w zakresie prowadzenia i organizowania zarządzania działalnością gospodarczą; usługi w zakresie księgowości, usługi w zakresie badania rynku i opinii publicznej, **36** usługi w zakresie doradztwa w sprawach finansowych i doradztwa podatkowego, działalności holdingów finansowych; usługi finansowe z wyłączeniem ubezpieczeń i funduszy emerytalnych, **37** usługi w zakresie wydobywania kamieni ozdobnych, kamieni budowlanych, gipsu, kredy i łupków; usługi w zakresie naprawy i konserwacji maszyn i wyrobów metalowych; usługi w zakresie wznoszenia budynków mieszkalnych i niemieszkalnych; budowa dróg i autostrad, budowa dróg szynowych, kolei podziemnej, mostów i tuneli, budowa rurociągów przemysłowych i sieci rozdzielczych, linii telekomunikacyjnych i elektroenergetycznych, budowa obiektów inżynierii wodnej; usługi w zakresie rozbiórki i burzenia obiektów budowlanych; usługi w zakresie w zakresie wykonywania wykopów i wierceń geologiczno-inżynierskich; usługi w zakresie wykonywania instalacji wodno-kanalizacyjnych, ciepłych, gazowych i klimatyzacyjnych; usługi w zakresie wykończeniowych robót budowlanych; usługi w zakresie konserwacji i naprawy pojazdów samochodowych, **38** usługi w zakresie telekomunikacji bezprzewodowej i satelitarnej, **39** usługi w zakresie transportu towarów, usługi w zakresie przesyłania i dystrybucji energii elektrycznej; usługi w zakresie dystrybucji paliw w systemie sieciowym; usługi w zakresie transportu, wyładunku i składowania odpadów, **40** usługi w zakresie odprowadzania i oczyszczania ścieków, zbierania, usuwania i obróbki odpadów, przetwarzania i unieszkodliwiania odpadów niebezpiecznych, usługi w zakresie recyklingu, rekultywacji i utylizacji odpadów oraz odzyskiwania surowców z odpadów segregowanych; usługi w zakresie wytwarzania energii elektrycznej; usługi w zakresie wytwarzania paliw gazowych, **42** usługi w zakresie badań i analiz technicznych, usługi inżynierskie i usługi doradztwa technicznego; usługi w zakresie badań naukowych i prac rozwojowych w dziedzinie nauk przyrodniczych i technicznych; usługi w zakresie technologii informatycznych i komputerów, projektowania systemów komputerowych i oprogramowania komputerowego; usługi w zakresie zarządzania urządzeniami informatycznymi, stronami internetowymi i przetwarzaniem danych; doradztwo w zakresie informatyki.

(111) **268253** (220) 2013 06 12 (210) 415329  
 (151) 2014 04 14 (441) 2013 09 30  
 (732) CENTRUM NOWOCZESNYCH TECHNOLOGII SPÓŁKA  
 AKCYJNA, Sosnowiec, PL.  
 (540)



Kolor znaku: biały, szary, zielony, niebieski

(531) 26.4.1, 26.4.9, 26.15.9, 29.1.14

(510), (511) **35** usługi w zakresie sprzedaży hurtowej paliw i produktów pochodnych, wyrobów chemicznych, drewna, materiałów budowlanych i wyposażenia sanitarnego a także odpadów i złomu; doradztwo w zakresie prowadzenia i organizowania zarządzania działalnością gospodarczą; usługi w zakresie księgowości, usługi w zakresie badania rynku i opinii publicznej, **36** usługi w zakresie doradztwa w sprawach finansowych i doradztwa podatkowego, działalności holdingów finansowych; usługi finansowe z wyłączeniem ubezpieczeń i funduszy emerytalnych, **37** usługi w zakresie wydobywania kamieni ozdobnych, kamieni budowlanych, gipsu, kredy i łupków; usługi w zakresie naprawy i konserwacji maszyn i wyrobów metalowych; usługi w zakresie wznoszenia budynków mieszkalnych i niemieszkalnych; budowa dróg i autostrad, budowa dróg szynowych, kolei podziemnej, mostów i tuneli, budowa rurociągów przemysłowych i sieci rozdzielczych, linii telekomunikacyjnych i elektroenergetycznych, budowa obiektów inżynierii wodnej; usługi w zakresie rozbiórki i burzenia obiektów budowlanych; usługi w zakresie wykonywania wykopów i wierceń geologiczno-inżynierskich; usługi w zakresie wykonywania instalacji wodno-kanalizacyjnych, ciepłych, gazowych i klimatyzacyjnych; usługi w zakresie wykończeniowych robót budowlanych; usługi w zakresie konserwacji i naprawy pojazdów samochodowych, **38** usługi w zakresie telekomunikacji bezprzewodowej i satelitarnej, **39** usługi w zakresie transportu towarów, usługi w zakresie przesyłania i dystrybucji energii elektrycznej; usługi w zakresie dystrybucji paliw w systemie sieciowym; usługi w zakresie transportu, wyładunku i składowania odpadów, **40** usługi w zakresie odprowadzania i oczyszczania ścieków, zbierania, usuwania i obróbki odpadów, przetwarzania i unieszkodliwiania odpadów niebezpiecznych, usługi w zakresie recyklingu, rekultywacji i utylizacji odpadów oraz odzyskiwania surowców z odpadów segregowanych; usługi w zakresie wytwarzania energii elektrycznej; usługi w zakresie wytwarzania paliw gazowych, **42** usługi w zakresie badań i analiz technicznych, usługi inżynierskie i usługi doradztwa technicznego; usługi w zakresie badań naukowych i prac rozwojowych w dziedzinie nauk przyrodniczych i technicznych; usługi w zakresie technologii informatycznych i komputerów, projektowania systemów komputerowych i oprogramowania komputerowego; usługi w zakresie zarządzania urządzeniami informatycznymi, stronami internetowymi i przetwarzaniem danych; doradztwo w zakresie informatyki.

(111) **268254** (220) 2013 06 12 (210) 415330  
 (151) 2014 04 14 (441) 2013 09 30  
 (732) CENTRUM NOWOCZESNYCH TECHNOLOGII SPÓŁKA  
 AKCYJNA, Sosnowiec, PL.  
 (540)



Kolor znaku: czarny

(531) 26.4.1, 26.4.2, 26.4.9, 26.4.18, 26.15.9, 27.5.1, 29.1.8

(510), (511) **35** usługi w zakresie sprzedaży hurtowej paliw i produktów pochodnych, wyrobów chemicznych, drewna, materiałów budowlanych i wyposażenia sanitarnego a także odpadów i złomu; doradztwo w zakresie prowadzenia i organizowania zarządzania działalnością gospodarczą; usługi w zakresie księgowości, usługi w zakresie badania rynku i opinii publicznej, **36** usługi w zakresie doradztwa w sprawach finanso-

wych i doradztwa podatkowego, działalności holdingów finansowych; usługi finansowe z wyłączeniem ubezpieczeń i funduszy emerytalnych, **37** usługi w zakresie wydobywania kamieni ozdobnych, kamieni budowlanych, gipsu, kredy i łupków; usługi w zakresie naprawy i konserwacji maszyn i wyrobów metalowych; usługi w zakresie wznoszenia budynków mieszkalnych i niemieszkalnych; budowa dróg i autostrad, budowa dróg szynowych, kolei podziemnej, mostów i tuneli, budowa rurociągów przemysłowych i sieci rozdzielczych, linii telekomunikacyjnych i elektroenergetycznych, budowa obiektów inżynierii wodnej; usługi w zakresie rozbiórki i burzenia obiektów budowlanych; usługi w zakresie wykonywania wykopów i wierceń geologiczno-inżynierskich; usługi w zakresie wykonywania instalacji wodno-kanalizacyjnych, ciepłych, gazowych i klimatyzacyjnych; usługi w zakresie wykończeniowych robót budowlanych; usługi w zakresie konserwacji i naprawy pojazdów samochodowych, **38** usługi w zakresie telekomunikacji bezprzewodowej i satelitarnej, **39** usługi w zakresie transportu towarów, usługi w zakresie przesyłania i dystrybucji energii elektrycznej; usługi w zakresie dystrybucji paliw w systemie sieciowym; usługi w zakresie transportu, wyładunku i składowania odpadów, **40** usługi w zakresie odprowadzania i oczyszczania ścieków, zbierania, usuwania i obróbki odpadów, przetwarzania i unieszkodliwiania odpadów niebezpiecznych, usługi w zakresie recyklingu, rekultywacji i utylizacji odpadów oraz odzyskiwania surowców z odpadów segregowanych; usługi w zakresie wytwarzania energii elektrycznej; usługi w zakresie wytwarzania paliw gazowych, **42** usługi w zakresie badań i analiz technicznych, usługi inżynierskie i usługi doradztwa technicznego; usługi w zakresie badań naukowych i prac rozwojowych w dziedzinie nauk przyrodniczych i technicznych; usługi w zakresie technologii informatycznych i komputerów, projektowania systemów komputerowych i oprogramowania komputerowego; usługi w zakresie zarządzania urządzeniami informatycznymi, stronami internetowymi i przetwarzaniem danych; doradztwo w zakresie informatyki.

(111) **268255** (220) 2013 06 12 (210) 415332  
 (151) 2014 04 14 (441) 2013 09 30  
 (732) CENTRUM NOWOCZESNYCH TECHNOLOGII SPÓŁKA  
 AKCYJNA, Sosnowiec, PL.  
 (540)



Kolor znaku: czarny

(531) 26.4.1, 26.4.9, 26.15.9, 29.1.8

(510), (511) **35** usługi w zakresie sprzedaży hurtowej paliw i produktów pochodnych, wyrobów chemicznych, drewna, materiałów budowlanych i wyposażenia sanitarnego a także odpadów i złomu; doradztwo w zakresie prowadzenia i organizowania zarządzania działalnością gospodarczą; usługi w zakresie księgowości, usługi w zakresie badania rynku i opinii publicznej, **36** usługi w zakresie doradztwa w sprawach finansowych i doradztwa podatkowego, działalności holdingów finansowych; usługi finansowe z wyłączeniem ubezpieczeń i funduszy emerytalnych, **37** usługi w zakresie wydobywania kamieni ozdobnych, kamieni budowlanych, gipsu, kredy i łupków; usługi w zakresie naprawy i konserwacji maszyn i wyrobów metalowych; usługi w zakresie wznoszenia budynków mieszkalnych i niemieszkalnych; budowa dróg i autostrad, budowa dróg szynowych, kolei podziemnej, mostów i tuneli, budowa rurociągów przemysłowych i sieci rozdzielczych, linii telekomunikacyjnych i elektroenergetycznych, budowa obiektów inżynierii wodnej; usługi w zakresie rozbiórki i burzenia obiektów budowlanych; usługi w zakresie wykonywania wykopów i wierceń geologiczno-inżynierskich; usługi w zakresie wykonywania instalacji wodno-kanalizacyjnych, ciepłych, gazowych i klimatyzacyjnych; usługi w zakresie wykończeniowych robót budowlanych; usługi w zakresie konserwacji i naprawy pojazdów samochodowych, **38** usługi w zakresie telekomunikacji bezprzewodowej i satelitarnej, **39** usługi w zakresie transportu towarów, usługi w zakresie przesyłania i dystrybucji energii elektrycznej; usługi w zakresie dystrybucji paliw w systemie sieciowym; usługi w zakresie transportu, wyładunku i składowania odpadów, **40** usługi w zakresie odprowadzania i oczyszczania ścieków, zbierania, usuwania

i obróbki odpadów, przetwarzania i unieszkodliwiania odpadów niebezpiecznych, usługi w zakresie recyklingu, rekultywacji i utylizacji odpadów oraz odzyskiwania surowców z odpadów segregowanych; usługi w zakresie wytwarzania energii elektrycznej; usługi w zakresie wytwarzania paliw gazowych, **42** usługi w zakresie badań i analiz technicznych, usługi inżynierskie i usługi doradztwa technicznego; usługi w zakresie badań naukowych i prac rozwojowych w dziedzinie nauk przyrodniczych i technicznych; usługi w zakresie technologii informatycznych i komputerów, projektowania systemów komputerowych i oprogramowania komputerowego; usługi w zakresie zarządzania urządzeniami informatycznymi, stronami internetowymi i przetwarzaniem danych; doradztwo w zakresie informatyki.

(111) **268256** (220) 2013 06 12 (210) 415333  
 (151) 2014 04 14 (441) 2013 09 30  
 (732) CDG PRO SPÓŁKA Z OGRANICZONĄ ODPOWIEDZIALNOŚCIĄ, Świdzka, PL.  
 (540)



(531) 26.13.25, 27.5.1  
 (510), (511) **18** chusty do noszenia niemowląt, nosidełka do noszenia dzieci, myśliwskie sakwy, torby, torby płazowe, torby podróżne, torby sportowe, plecaki, worki-wszystkie wykonane z tkanin syntetycznych, **25** koszulki, podkoszulki gimnastyczne, pianki sportowe-wszystkie wykonane z neoprenu; koszulki, podkoszulki gimnastyczne, spódnico-spodenki tenisowe, spodenki-wszystkie wykonane z dzianiny syntetycznej z zawartością Lycry, **28** latawce i lotnie wykonane z tkanin syntetycznych powlekanych apreturami wodo- i wiatroszczelnymi; torby na deski surfingowe i narty wykonane z tkanin syntetycznych; kapoki do pływania wykonane z neoprenu.

(111) **268257** (220) 2013 06 12 (210) 415334  
 (151) 2014 04 14 (441) 2013 09 30  
 (732) CDG PRO SPÓŁKA Z OGRANICZONĄ ODPOWIEDZIALNOŚCIĄ, Świdzka, PL.  
 (540)



(531) 26.13.25, 27.5.1  
 (510), (511) **18** chusty do noszenia niemowląt, nosidełka do noszenia dzieci, myśliwskie sakwy, torby, torby płazowe, torby podróżne, torby sportowe, plecaki, worki-wszystkie wykonane z tkanin syntetycznych, **25** koszulki, podkoszulki gimnastyczne, pianki sportowe-wszystkie wykonane z neoprenu; koszulki, podkoszulki gimnastyczne, spódnico-spodenki tenisowe, spodenki-wszystkie wykonane z dzianiny syntetycznej z zawartością Lycry, **28** latawce i lotnie wykonane z tkanin syntetycznych powlekanych apreturami wodo- i wiatroszczelnymi; torby na deski surfingowe i narty wykonane z tkanin syntetycznych; kapoki do pływania wykonane z neoprenu.

(111) **268258** (220) 2013 06 13 (210) 415384  
 (151) 2014 04 15 (441) 2013 09 30  
 (732) WIŚNIEWSKA ALICJA FPH HAUER, Nieporęt, PL.  
 (540)



(531) 2.9.8, 27.5.1  
 (510), (511) **25** odzież młodzieżowa streetwear: koszulki, kurtki, bluzy, spodnie, czapki.

(111) **268259** (220) 2013 06 18 (210) 415574  
 (151) 2014 04 14 (441) 2013 09 30  
 (732) MIEJSKO-GMINNY OŚRODEK KULTURY W OPALENICY, Opalenica, PL.  
 (540) TAKLAMAKAN  
 (510), (511) **41** usługi w zakresie rozrywki i nauczania, organizowania imprez turystycznych, spektakli, festiwali, wystaw, odczytów, imprez artystycznych, rozrywkowych, sportowo-rozrywkowych, usługi wydawnicze.

(111) **268260** (220) 2013 06 19 (210) 415640  
 (151) 2014 06 30 (441) 2013 09 30  
 (732) CEDC INTERNATIONAL SPÓŁKA Z OGRANICZONĄ ODPOWIEDZIALNOŚCIĄ, Oborniki Wielkopolskie, PL.  
 (540)



Kolor znaku: czerwony, biały, złoty, żółty  
 (531) 5.7.12, 25.1.15, 26.5.1, 27.5.1, 29.1.15  
 (510), (511) **33** napoje alkoholowe (z wyjątkiem piwa).

(111) **268261** (220) 2013 06 25 (210) 415881  
 (151) 2014 05 15 (441) 2013 10 14  
 (732) STEFANEK WOJCIECH GASTRONOMASZ PPUH IMPORT-EKSPORT, Bydgoszcz, PL.  
 (540) GASTRONOMASZ  
 (510), (511) **07** maszyny do produkcji przemysłowej lodów, maszyny do pakowania lodów, automaty do sprzedaży lodów, **11** maszyny do wytwarzania lodów, urządzenia dla gastronomii, **30** lody spożywcze, koncentraty do produkcji lodów, wyroby cukiernicze.

(111) **268262** (220) 2013 06 29 (210) 416060  
 (151) 2014 04 30 (441) 2013 10 14  
 (732) Jaradi Limited, Dubai, AE.  
 (540)



Kolor znaku: czarny, biały, czerwony  
 (531) 26.4.2, 26.4.4, 26.4.18, 27.5.1, 29.1.13  
 (510), (511) **09** okulary, etui, w tym etui na okulary, pamięci komputerowe, torby na laptopa, **14** zegary, zegarki i budziki, chronometry i chronografy, paski do zegarków, futerały i pudełka na zegarki, pojemniki specjalnie przystosowane do ekspozycji zegarków; szkatułki na biżuterię, kasetki na biżuterię, zamykane szafki na biżuterię i ich stopów lub metali posrebrzanych lub pozłacanych; biżuteria, medale, naszyjniki, i usług kolczyki, pierścionki, spinki do krawatów, spinki do mankietów; ozdoby osobiste, mianowicie broszki, szpilki, medaliony, bransolety, wisiorki, łańcuszki i szpilki do krawatów, figurki i ozdoby z metali szlachetnych, sztuczna biżuteria; kamienie szlachetne, **18** imitacje skóry, futra, aktówki, teczki, kuferki, parasole, paski, plecaki, portfele, portmonetki, torby na ubrania, torebki, walizki, **25** odzież, obuwie, nakrycia głowy, **35** usługi w zakresie: analiz rynkowych, badań rynku, dekoracji wystaw sklepowych, doradztwa handlowego, organizowania targów handlowych i reklamowych, sprzedaży artykułów odzieżowych i modowych, prowadzenia sklepu z artykułami odzieżowymi, obuwicznymi i pasmanteryjnymi, rekla-

my, specjalistycznego doradztwa handlowego, prowadzenie sprzedaży artykułów odzieżowych za pomocą sklepu internetowego.

(111) **268263** (220) 2013 07 09 (210) 416475  
(151) 2014 07 01 (441) 2013 10 28

(732) BIAVITA POLSKA SPÓŁKA Z OGRANICZONĄ ODPOWIEDZIALNOŚCIĄ, Białystok, PL.

(540) BiaVita

(510), (511) **35** usługi sprzedaży detalicznej lub hurtowej: żywności, napojów, wyrobów tytoniowych, środków farmaceutycznych, weterynaryjnych, sanitarnych, artykułów toaletowych, kosmetyków, wyrobów medycznych, ortopedycznych-świadczane przez sklepy detaliczne, hurtownie, za pomocą katalogów przesyłanych pocztą za pomocą środków komunikacji elektronicznej takich jak: strony internetowe, telesklepy, **36** usługi w zakresie nieruchomości: administrowanie nieruchomościami; zarządzanie majątkiem nieruchomym; agencje nieruchomości; agencje pośrednictwa w handlu nieruchomościami; doradztwo w zakresie nieruchomości; dzierżawa nieruchomości; finansowanie nieruchomości; wycena nieruchomości; wynajmowanie nieruchomości, **41** prowadzenie zajęć w zakresie odżywiania; szkolenia w zakresie odżywiania; usługi edukacyjne w zakresie odżywiania; kursy szkoleniowe z zakresu zdrowia i kondycji fizycznej; usługi sal gimnastycznych; usługi klubów zdrowia i klubów sprawności fizycznej poprawiających kondycję fizyczną; organizowanie obozów sportowych; organizowanie zajęć sportowych; organizowanie imprez sportowych; organizowanie obozów wakacyjnych w zakresie wypoczynku i rozrywki; organizowanie i obsługa szkoleń, seminariów, kongresów, konferencji, zjazdów, sympozjów; organizowanie balów, przyjęć; usługi bibliotek; organizowanie i obsługa dyskotek; organizowanie imprez rozrywkowych; organizowanie konkursów edukacyjnych i rozrywkowych; organizowanie loterii; obsługa pól golfowych; obsługa kortów tenisowych; obsługa sal kinowych; organizowanie wystaw z dziedziny kultury lub edukacji; usługi wesołych miasteczek i parków rozrywki, **43** usługi hotelarskie; hotele, motele, domy turystyczne, pensjonaty; organizowanie i rezerwacja zakwaterowania na pobyt czasowy: dla turystów, dla wczasowiczów; pola kempingowe i pola namiotowe; ośrodki opieki dziennej; usługi domów opieki dla osób w podeszłym wieku i osób niepełnosprawnych; udostępnianie sal konferencyjnych; usługi zaopatrzenia w żywność i napoje: restauracje, stołówki, bary szybkiej obsługi (snack-bary), kawiarnie, kafeterie; obsługa gastronomiczna z własnym zapleczem, produktami i transportem (catering); doradztwo w zakresie sztuki kulinarnej; obsługa zbiorowych imprez w zakresie dostarczania jedzenia i napojów; organizowanie przyjęć i bankietów w zakresie zapewnienia miejsca, żywności i napojów; żłobki dla dzieci, **44** usługi sanatoryjne; szpitale; organizowanie zakwaterowania w sanatoriach; usługi profilaktyczno-lecznicze; usługi kuracji uzdrowiskowych; usługi stacjonarnego i ambulatoryjnego leczenia uzdrowiskowego; usługi rehabilitacji medycznej; usługi rehabilitacji fizycznej; usługi organizowania turnusów rehabilitacyjnych dla osób niepełnosprawnych; opieka nad osobami starszymi w zakresie zdrowia; aromaterapia; stomatologia; chiropraktyka; kąpiele lecznicze, chirurgia plastyczna; fizjoterapia; fizykoterapia; hydroterapia; igłopunktura; osteopatia; zabiegi inhalacyjne; kliniki medyczne; ambulatoryjna opieka medyczna; opieka pielęgniarska medyczna; opieka zdrowotna; porady i konsultacje medyczne; terapie lecznicze; porady w zakresie farmakologii; porady psychologiczne; usługi zapłodnienia metodą In vitro; rekonwalescencja z opieką medyczną w warunkach sanatoryjnych; usługi terapii pielęgnacyjnej; usługi w zakresie zabiegów pielęgnacyjnych, upiększających, kosmetycznych; usługi w zakresie zabiegów związanych z kompleksową odnową skóry; usługi w zakresie zabiegów hamujących proces starzenia się organizmu (profilaktyka antystarzeniowa); gabinety kosmetyczne; zabiegi kosmetyczno-terapeutyczne; salony fryzjerskie; implantacja włosów; usługi wizażu; usługi w zakresie korzystania z łaźni; usługi masażu; usługi w zakresie korzystania z sauny; usługi w zakresie korzystania z solarium; kuracje odchudzające; usługi terapii wyszczuplającej i modelującej sylwetkę; doradztwo dietetyczne; usługi doradcze i konsultacyjne w zakresie odżywiania; usługi SPA; ziołolecznictwo; kinezyterapia; krioterapia; laseroterapia; magnetoterapia leczenie ultradźwiękami; doradztwo psychologiczne, konsultacje psychologiczne, porady psychologiczne, badania psychologiczne, przeprowadzanie testów psychologicznych.

(111) **268264** (220) 2013 06 17 (210) 415502  
(151) 2014 06 30 (441) 2013 09 30

(732) FABRYKA BIZNESU SPÓŁKA Z OGRANICZONĄ ODPOWIEDZIALNOŚCIĄ, Łódź, PL.

(540)



Kolor znaku: czerwony, zielony, niebieski, pomarańczowy

(531) 24.17.1, 25.7.20, 26.11.3, 27.5.1, 29.1.14

(510), (511) **35** świadczenie usług marketingowych, świadczenie usług reklamowych, świadczenie usług promocyjnych, **36** wynajem nieruchomości, wynajem powierzchni biurowej, wynajem powierzchni pod działalność handlową, wynajem powierzchni pod usługi dla ludności, zarządzanie nieruchomościami, świadczenie usług zarządzania dla najemców, **39** wynajem magazynów, wynajem powierzchni pod parkingi, usługi parkingowe, wynajem powierzchni pod salony samochodowe, **41** usługi rekreacyjne i rekreacyjne zdrowotne: gry i zabawy dla dzieci, fitness, kręgle, bilard, ścianki wspinaczkowe, usługi rozrywkowe, usługi artystyczne, usługi kinowe, baseny, wynajem powierzchni pod usługi rozrywkowe, wynajem powierzchni pod usługi artystyczne, wynajem powierzchni pod usługi kinowe, wynajem powierzchni pod usługi rekreacyjne, **43** usługi hotelarskie, usługi gastronomiczne, wynajem powierzchni pod usługi hotelarskie, wynajem powierzchni pod usługi gastronomiczne, **44** usługi medyczne, wynajem powierzchni pod usługi medyczne, usługi SPA: kąpiele kosmetyczne, masaże, hydromasaże, masaże gorącymi kamieniami, bicze szkockie, sauny, krioterapia, oraz kinezyterapia.

(111) **268265** (220) 2013 07 11 (210) 416522

(151) 2014 05 23 (441) 2013 10 28

(732) PRZEDSIĘBIORSTWO HAK SPÓŁKA Z OGRANICZONĄ ODPOWIEDZIALNOŚCIĄ, Wrocław, PL.

(540)



Kolor znaku: niebieski, żółty

(531) 26.1.1, 26.11.2, 27.5.1, 29.1.12

(510), (511) **35** sprzedaż w salonie, sklepach, hurtowniach oraz za pośrednictwem Internetu (sprzedaż on-line), sprzedaż wysyłkowa i katalogowa narzędzi, maszyn i urządzeń stosowanych w transporcie ładunków, mocowaniu i zabezpieczaniu ładunków w czasie transportu, podnoszeniu i manipulowaniu różnego rodzaju ładunkami, sprzedaż produktów zapewniających bezpieczeństwo pracy w warunkach pracy magazynowej i na halach produkcyjnych, sprzedaż produktów zapewniających bezpieczeństwo przy pracach wysokościowych, w szczególności: zawiesia pasowe, zawiesia węzowe, zawiesia chustowe, zawiesia linowe, zawiesia łańcuchowe, akcesoria zawiesi, haki, szakle, kausze, śruby z uchem, śruby rzymskie, łańcuchy zawieszowe, liny stalowe klasyczne, liny stalowe do żurawi, liny stalowe do suwnic, uchwyty, chwytaki do kręgów betonowych, chwytaki do blach, chwytaki do szyn, chwytaki do kształtowników, chwytaki do beczek, chwytaki do palet, trawersy, nakładki na wózki widłowe, żurawie przyściennie, wciągarki ręczne, wózki suwnicowe, przeciągarki ręczne linowe, wciągarki elektryczne łańcuchowe, wciągarki elektryczne linowe, wciągarki bramowe, wciągarki aluminiowe stacjonarne, wciągarki stalowe przejezdne, koła przemysłowe, zestawy kołowe, zasilanie dźwignic, sterowanie suwnic, elementy elastycznego systemu mocowania szyn, zblocza linowe, haki jednorodne, haki dwurodne, wagi hakowe, wagi dźwigowe, oprzyrządowanie do zabezpieczania ładunku, pasy transportowe, maty antypoślizgowe, wyposażenie ADR, sprzęt asekuracyjny do pracy na wysokościach, ubrania robocze, wózki magazynowe.

(111) **268266** (220) 2013 07 11 (210) 416549

(151) 2014 07 02 (441) 2013 10 28

(732) KWAŚNY TADEUSZ BIURO TECHNICZNE, Jaworze, PL.

(540)



Kolor znaku: biały, szary, pomarańczowy

(531) 24.1.5, 27.5.1, 29.1.13

(510), (511) **19** drewno obrobione, wyroby drewniane w postaci ozdób, listew i gzymsów rzeźbionych, pilastrów, kolumn narożnikowych, kapiteli, korbeli, woluc do kuchni angielskich, rzeźbionych zabudów kominków, tralek, kolumn i balustrad schodów, ram do luster i obrazów, płaskorzeźb, **35** sprzedaż detaliczna, hurtowa, internetowa oraz poprzez ofertę bezpośrednią produktów w postaci drewna obrobionego, wyrobów drewnianych w postaci ozdób, listew i gzymsów rzeźbionych, pilastrów, kolumn narożnikowych, kapiteli, korbeli, woluc do kuchni angielskich, rzeźbionych zabudów kominków, tralek, kolumn i balustrad schodów, ram do luster i obrazów, płaskorzeźb.

(111) **268267** (220) 2013 07 11 (210) 416558

(151) 2014 07 01 (441) 2013 10 28

(732) DOŻ SPÓŁKA AKCYJNA, Warszawa, PL.

(540) MARATON INSPIRACJI KAŻDY NOSI W SOBIE BOHATERA!

(510), (511) **03** kosmetyki, **05** preparaty farmaceutyczne, preparaty weterynaryjne, środki sanitarne do celów medycznych, dietetyczna żywność przystosowana do celów medycznych, dietetyczne substancje przystosowane do celów medycznych, herbata lecznicza, żywność dla niemowląt, plastry do celów medycznych, materiały opatrunkowe, materiały do plombowania zębów, woski dentystyczne, antybiotyki, balsamy do celów leczniczych, kąpiele lecznicze, zioła lecznicze, suplementy diety dla ludzi i zwierząt, **09** urządzenia do pomiaru ciśnienia krwi tętnicznej, urządzenia do badania poziomu cukru, magnetyczne karty identyfikujące, urządzenia i przyrządy pomiarowe oraz kontrolne do celów medycznych, programy komputerowe, karty magnetyczne kodowane, **10** aparatura i instrumenty chirurgiczne, aparatura diagnostyczna do celów medycznych, materiały do zszywania stosowane w chirurgii, aparatura i instrumenty stomatologiczne, aparatura i instrumenty medyczne, aparaty i narzędzia weterynaryjne, igły do zszywania, artykuły ortopedyczne, **16** albumy, afisze, plakaty, broszury, czasopisma jako periodyki, gazety, katalogi, książki, **35** badania opinii publicznej, badania rynku, doradztwo w zakresie organizowania i prowadzenia działalności gospodarczej, doradztwo w zakresie zarządzania personelem, doradztwo w zarządzaniu działalnością gospodarczą, uaktualnianie materiałów reklamowych, prezentowanie produktów w mediach dla celów sprzedaży detalicznej, rekrutacja personelu, reklama, dystrybucja materiałów reklamowych, dekoracja wystaw sklepowych, usługi na rzecz osób trzecich w zakresie prenumeraty czasopism, usługi na rzecz osób trzecich w zakresie promocji sprzedaży detalicznej kosmetyków, produktów farmaceutycznych, produktów weterynaryjnych, produktów sanitarnych, substancji dietetycznych do celów leczniczych, herbat leczniczych, żywności dla niemowląt, plastrów, materiałów opatrunkowych, materiałów do plombowania zębów, wosków dentystycznych, urządzeń i przyrządów pomiarowych oraz kontrolnych do celów medycznych, ciśnieniomierzy, urządzeń do badania poziomu cukru, programów komputerowych, aparatów i instrumentów chirurgicznych, aparatów i instrumentów medycznych, aparatów i instrumentów stomatologicznych, aparatów i instrumentów weterynaryjnych, artykułów ortopedycznych, materiałów do zszywania stosowanych w chirurgii, organizacja targów i wystaw w celach handlowych lub reklamowych, **40** usługi drukowania, **41** edukacja jako nauczanie, informacja o imprezach rozrywkowych, informacja o rekreacji, organizowanie i prowadzenie konferencji, organizowanie i prowadzenie kongresów, organizowanie konkursów edukacyjnych, organizowanie loterii, kultura fizyczna, organizowanie zawodów sportowych, usługi reporterskie, publikacje elektroniczne on-line książek i periodyków, publikowanie książek, publikowanie tekstów jako innych niż teksty reklamowe, organizowanie i prowadzenie seminariów, doradztwo zawodowe jako porady w zakresie edukacji lub kształcenia, organizowanie wystaw z dziedziny kultury lub edukacji, organizowanie i prowadzenie warsztatów jako szkoleń, wypożyczanie nagrań dźwiękowych, wypożyczanie sprzętu audio, organizowanie i prowadzenie zjazdów, tłumaczenia, kształcenie

praktyczne jako pokazy, **44** pomoc medyczna, usługi telemedyczne, kliniki medyczne, opieka zdrowotna, porady w zakresie farmakologii, usługi medyczne, usługi w zakresie higieny i urody dla ludzi, opieka pielęgnarska, medyczna, porady w zakresie farmakologii.

(111) **268268** (220) 2013 07 11 (210) 416561

(151) 2014 07 01 (441) 2013 10 28

(732) Société des Produits Nestlé S.A., Vevey, CH.

(540)



Kolor znaku: niebieski, żółty, czerwony, fioletowy, różowy, zielony, czarny, biały, szary

(531) 8.1.7, 8.1.18, 8.5.1, 8.5.10, 8.5.15, 8.7.1, 8.7.25, 17.1.1, 17.1.2, 27.5.1, 29.1.15

(510), (511) **05** preparaty farmaceutyczne i weterynaryjne, preparaty sanitarne do użytku medycznego, żywność oraz substancje dietetyczne do celów medycznych, żywność i substancje żywnościowe dla niemowląt, żywność o przeznaczeniu medycznym dla dzieci i osób chorych, żywność o przeznaczeniu medycznym dla karmiących matek, odżywki i dodatki dietetyczne o charakterze medycznym, preparaty witaminowe, dodatki mineralne do żywności, wyroby cukiernicze i słodczyce o charakterze leczniczym, **29** warzywa konserwowane, suszone lub gotowane, owoce konserwowane, suszone lub gotowane, grzyby konserwowane, suszone lub gotowane, mięso, drób, dziczyzna, ryby i owoce morza, wszystkie wymienione produkty także w formie ekstraktów, zup, galaretek, past, konserw, dań gotowych, głęboko mrożonych lub w proszku, dżemy, jajka, mleko, śmietana, masło, ser i produkty mleczne, substytuty mleka, napoje mleczne z przewagą mleka, desery na bazie mleka oraz desery na bazie śmietany, jogurty, mleko sojowe jako substytut mleka, soja konserwowana spożywcza, oleje i tłuszcze jadalne, białka spożywcze, wzbogacacze do kawy i herbaty jako substytuty śmietanki, kielbasy, wędliny, masło orzechowe, zupy, koncentraty zup, kostki rosółowe, buliony, **30** kawa, ekstrakty kawy, preparaty i napoje na bazie kawy, kawa mrożona, substytuty kawy, ekstrakty z substytutów kawy, cykorja jako substytut kawy, preparaty i napoje na bazie substytutów kawy, herbata, ekstrakty herbaty, preparaty i napoje na bazie herbaty, herbata mrożona, preparaty na bazie słoju do celów spożywczych, preparaty i napoje na bazie kakao, czekolada, wyroby czekoladowe, napoje na bazie czekolady, słodczyce, wyroby cukiernicze, cukier, cukierki, słodziki naturalne, gumy do żucia nie do celów medycznych, wyroby piekarnicze, chleb, drożdże, wyroby ciastkarskie, herbatniki, ciasta, ciastka, wafle, toffi, desery zawarte w tej klasie, puddingi, lód, sorbety, mrożone słodczyce, ciasta i torty lodowe, lody, mrożone desery, mrożone jogurty, proszki i środki wiążące nie wymienione w innych klasach do produkcji lodów i/lub sorbetów i/lub mrożonych słodczych i/lub ciast lodowych i/lub lodów spożywczych i/lub mrożonych deserów i/lub mrożonych jogurtów, miód i jego substytuty, zbożowe płatki śniadaniowe, muesli, płatki kukurydziane, batoniki zbożowe, gotowe do spożycia zboża, preparaty zbożowe, ryż, makaron, produkty żywnościowe na bazie ryżu i/lub mąki i/lub zbóż, także w formie gotowych posiłków, pizza, kanapki, sosy, sos sojowy, keczup, preparaty przyprawowe i poprawiające smak potraw, przyprawy, sosy sałatkowe, majonez, musztarda, ocet, **32** wody niegazowane, musujące lub gazowane, źródlane, mineralne, aromatyzowane, napoje o smaku owocowym i na bazie owoców, soki owocowe i jarzynowe, nektary, lemoniady, napoje gazowane, mleczne napoje 'sfermentowane, napoje na bazie soi, napoje na bazie słoju, napoje izotoniczne i inne napoje bezalkoholowe, syropy, ekstrakty i esencje oraz inne preparaty do produkcji napojów bezalkoholowych, **35** zapewnianie obsługi klienta online dla osób trzecich, w tym zapewnianie

nie informacji dla klientów na temat produktów oraz usługi badania produktów w związku ze stronami internetowymi, telefonami komórkowymi i smartfonami; promowanie usług sprzedaży detalicznej osób trzecich poprzez zapewnianie strony internetowej z kuponami i hiperłączami do stron sprzedaży detalicznej osób trzecich, wszystko również w związku z telefonami komórkowymi i smartfonami; zapewnianie elektronicznego przetwarzania zamówień dla osób trzecich, mianowicie wprowadzanie zamówień i potwierdzanie zamówień dla osób trzecich w zakresie platform online, telefonów komórkowych i smartfonów; organizowanie operacji promocyjnych; opracowania marketingowe; badania, raporty i analizy dotyczące rynku i konsumentów, **41** nauczanie; świadczenie usług edukacyjnych w związku z dietą; kształcenie; usługi informacji edukacyjnej w związku z żywnością i napojami; imprezy kulturalne; wszystkie wyżej wymienione usługi świadczone również on-line; udostępnianie elektronicznych publikacji on-line; publikowanie tekstów innych niż teksty reklamowe; usługi rozrywkowe dostarczane przez Internet; usługi związane z rozrywką, w tym za pośrednictwem sieci elektronicznych, w szczególności w formie pokojów rozmów lub blogów; świadczenie usług w zakresie gier on-line z sieci komputerowej lub komórkowej sieci telefonicznej; usługi w zakresie gier elektronicznych świadczone za pośrednictwem Internetu; zapewnianie interaktywnych informacji na temat żywienia, zdrowia i żywności on-line; promocje (rozrywka); udzielanie informacji na temat żywienia w związku z wyżej wymienionymi usługami, **43** porady związane z gotowaniem i przepisami zapewnianymi on-line z sieci komputerowej lub sieci komórkowej, w szczególności za pośrednictwem strony internetowej, wiadomości lub aplikacji; zapewnianie informacji na temat przepisów, gotowania, restauracji (temat) za pośrednictwem usług komórkowych i cyfrowych; udzielanie informacji na temat żywienia w związku z wyżej wymienionymi usługami.

(111) **268269** (220) 2013 07 12 (210) 416605  
 (151) 2014 07 08 (441) 2013 10 28  
 (732) LUX MED SPÓŁKA Z OGRANICZONĄ ODPOWIEDZIALNOŚCIĄ,  
 Warszawa, PL.  
 (540)



(531) 1.1.1, 1.1.3, 1.1.17, 26.1.13, 26.11.11, 27.5.1  
 (510), (511) **16** wydawnictwa, druki, książki, broszury, **35** prowadzenie hurtowni, aptek, sklepów i innych punktów sprzedaży i kupna artykułów mających zastosowanie w lecznictwie, w tym leków, kosmetyków oraz aparatury oraz wyposażenia, mebli stosowanych w lecznictwie i szpitalnictwie, **36** usługi ubezpieczeniowe, **39** usługi transportu, transport sanitarny i medyczny krajowy i międzynarodowy, przewoźniczych, pogotowie do nagłych wezwań chorobowych i wypadkowych, **41** prowadzenie przedszkoli i opieki nad dziećmi w wieku szkolnym; medyczne usługi edukacyjne, usługi edukacyjne i szkoleniowe dotyczące zdrowia i profilaktyki zdrowotnej, usługi edukacyjne dotyczące farmacji; organizowanie sympozjów, wykładów, konferencji i zjazdów w celach edukacyjnych i szkoleniowych, usługi w zakresie tworzenia standardów edukacyjnych w zakresie medycyny, zdrowia i profilaktyki zdrowotnej; wszystkie wyżej wymienione usługi edukacyjne i szkoleniowe świadczone również drogą on-line i przez Internet, **42** usługi prowadzenia prac badawczych i rozwojowych w zakresie ochrony zdrowia, **43** prowadzenie żłobków, prowadzenie domów opieki dla osób starszych lub potrzebujących pomocy, **44** usługi świadczeń zdrowotnych służące do zachowania, przywracania, poprawy lub zachowania, zdrowia, badania, porady lekarskie, diagnostyka, analityka medyczna, leczenie, badania i terapia psychologiczna, rehabilitacja lecznicza, protetyka stomatologiczna i ortodoncja, usługi w zakresie medycyny pracy, badanie i opiniowanie dokumentacji medycznej na potrzeby firm ubezpieczeniowych, prowadzenie szpitali i sanatoriów oraz punktów rehabilitacji zdrowotnej.

(111) **268270** (220) 2013 07 16 (210) 416721  
 (151) 2014 04 23 (441) 2013 10 28  
 (732) DEBENEDETTI MAJEWSKI SZCZEŚNIAK KANCELARIA  
 PRAWNICZA SPÓŁKA KOMANDYTOWA, Warszawa, PL.  
 (540)



Kolor znaku: ciemnogranatowy  
 (531) 26.1.1, 26.1.18, 26.11.1, 26.11.12, 27.5.1, 29.1.4  
 (510), (511) **36** usługi doradcze w zakresie nieruchomości, doradztwo w sprawach finansowych i ubezpieczeniowych, doradztwo, w zakresie długów, ekspertyzy do celów fiskalnych, doradztwo podatkowe, **41** tłumaczenia, w tym tłumaczenia tekstów prawniczych, usługi tłumaczy, pisanie i publikowanie tekstów, innych niż reklamowe, edukacja, nauczanie, organizowanie i obsługa konferencji, kongresów, szkoleń, seminariów, sympozjów i zjazdów, **45** badania prawne, usługi prawnicze, doradztwo prawne, usługi pomocy w sprawach spornych, usługi arbitrażu, mediacje.

(111) **268271** (220) 2013 07 16 (210) 416722  
 (151) 2014 04 23 (441) 2013 10 28  
 (732) DEBENEDETTI MAJEWSKI SZCZEŚNIAK KANCELARIA  
 PRAWNICZA SPÓŁKA KOMANDYTOWA, Warszawa, PL.  
 (540)



Kolor znaku: ciemnogranatowy  
 (531) 26.1.1, 26.1.18, 26.11.1, 26.11.12, 27.5.1, 29.1.4  
 (510), (511) **36** usługi doradcze w zakresie nieruchomości, doradztwo w sprawach finansowych i ubezpieczeniowych, doradztwo, w zakresie długów, ekspertyzy do celów fiskalnych, doradztwo podatkowe, **41** tłumaczenia, w tym tłumaczenia tekstów prawniczych, usługi tłumaczy, pisanie i publikowanie tekstów, innych niż reklamowe, edukacja, nauczanie, organizowanie i obsługa konferencji, kongresów, szkoleń, seminariów, sympozjów i zjazdów, **45** badania prawne, usługi prawnicze, doradztwo prawne, usługi pomocy w sprawach spornych, usługi arbitrażu, mediacje.

(111) **268272** (220) 2013 07 16 (210) 416723  
 (151) 2014 04 23 (441) 2013 10 28  
 (732) DEBENEDETTI MAJEWSKI SZCZEŚNIAK KANCELARIA  
 PRAWNICZA SPÓŁKA KOMANDYTOWA, Warszawa, PL.  
 (540)



Kolor znaku: ciemnogranatowy  
 (531) 26.1.1, 26.1.18, 26.11.1, 26.11.12, 27.5.1, 29.1.4  
 (510), (511) **36** usługi doradcze w zakresie nieruchomości, doradztwo w sprawach finansowych i ubezpieczeniowych, doradztwo, w zakresie długów, ekspertyzy do celów fiskalnych, doradztwo podatkowe, **41** tłumaczenia, w tym tłumaczenia tekstów prawniczych, usługi tłumaczy, pisanie i publikowanie tekstów, innych niż reklamowe, edukacja, nauczanie, organizowanie i obsługa konferencji, kongresów, szkoleń, seminariów, sympozjów i zjazdów, **45** badania prawne, usługi prawnicze, doradztwo prawne, usługi pomocy w sprawach spornych, usługi arbitrażu, mediacje.

(111) **268273** (220) 2013 07 17 (210) 416752  
 (151) 2014 07 02 (441) 2013 10 28  
 (732) SEMPRES FARBY SPÓŁKA Z OGRANICZONĄ  
 ODPOWIEDZIALNOŚCIĄ, Bielsko-Biała, PL.  
 (540) PROGRESIL TYNK  
 (510), (511) **19** niemetalowe materiały budowlane i wykończeniowe,  
 a mianowicie masa tynkarska silikonowo-silikatowa.

(111) **268274** (220) 2013 07 17 (210) 416753  
 (151) 2014 07 02 (441) 2013 10 28  
 (732) SEMPRES FARBY SPÓŁKA Z OGRANICZONĄ  
 ODPOWIEDZIALNOŚCIĄ, Bielsko-Biała, PL.  
 (540) TESOROMONT  
 (510), (511) **01** chemiczne środki pomocnicze dla budownictwa,  
 a mianowicie zaprawa klejąca do przyklejania płyt styropiano-  
 wych jako elementów ociepleń ścian budynków, zaprawa klejąco-  
 szpachlowa do zatapiania siatki w wierzchniej warstwie zbrojonej na  
 elementach ociepleń ścian budynków.

(111) **268275** (220) 2013 07 17 (210) 416754  
 (151) 2014 07 02 (441) 2013 10 28  
 (732) SEMPRES FARBY SPÓŁKA Z OGRANICZONĄ  
 ODPOWIEDZIALNOŚCIĄ, Bielsko-Biała, PL.  
 (540) PROGRESIL GRUNT  
 (510), (511) **19** niemetalowe materiały budowlane i wykończenio-  
 we, a mianowicie masy podkładowe pod tynki, preparaty gruntujące  
 pod tynki.

(111) **268276** (220) 2013 07 18 (210) 416813  
 (151) 2014 04 24 (441) 2013 10 28  
 (732) SUCHODOLSKA MAŁGORZATA KANCELARIA DORADZTWA  
 FINANSOWEGO, Kielce, PL.  
 (540) sucholand  
 (510), (511) **43** prowadzenie hoteli, pensjonatów, tymczasowego  
 zakwaterowania, prowadzenie restauracji, barów, barów szybkiej  
 obsługi, kawiarni, punktów gastronomicznych, stołówek, organiza-  
 cja przyjęć, catering, przygotowanie żywności na zamówienie oraz  
 jej dostarczanie, wynajmowanie sal na posiedzenia, usługi agrotury-  
 styczne.

(111) **268277** (220) 2013 07 19 (210) 416857  
 (151) 2014 06 16 (441) 2013 10 28  
 (732) TAN-VIET INTERNATIONAL SPÓŁKA AKCYJNA, Łęgowo, PL.  
 (540) VODKA DANCERS  
 (510), (511) **33** napoje alkoholowe.

(111) **268278** (220) 2013 07 19 (210) 416858  
 (151) 2014 06 16 (441) 2013 10 28  
 (732) TAN-VIET INTERNATIONAL SPÓŁKA AKCYJNA, Łęgowo, PL.  
 (540)

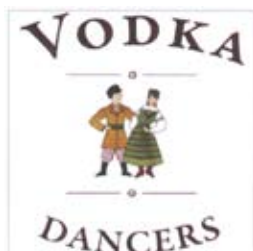

Kolor znaku: czarny, zielony, biały, brązowy, jasnobrązowy,  
 czerwony  
 (531) 2.7.2, 2.7.4, 26.4.1, 26.11.2, 27.5.1, 29.1.15  
 (510), (511) **33** napoje alkoholowe.

(111) **268279** (220) 2013 07 25 (210) 417150  
 (151) 2014 05 23 (441) 2013 11 12  
 (732) DEWELOPART FIDELIS SPÓŁKA Z OGRANICZONĄ  
 ODPOWIEDZIALNOŚCIĄ SPÓŁKA KOMANDYTOWA, Wrocław, PL.

(540)



Kolor znaku: ciemnoszary, fioletowy, ciemnofioletowy

(531) 26.11.3, 26.11.13, 27.5.1, 29.1.12  
 (510), (511) **36** usługi świadczone przez agencje pośrednictwa w han-  
 dlu nieruchomości, zarządzanie nieruchomościami, wynajem  
 nieruchomości, **37** wznoszenie budynków mieszkalnych i niemiesz-  
 kalnych, murowanie, tynkowanie, malowanie, roboty instalacyjne we  
 wznoszonych budynkach mieszkalnych i niemieszkalnych, uszczelnia-  
 nie budynków, stolarka budowlana, dekarstwo, roboty wykończenio-  
 we, nadzór budowlany; wynajem maszyn budowlanych.

(111) **268280** (220) 2013 07 26 (210) 417165  
 (151) 2014 07 04 (441) 2013 11 12  
 (732) TOM-GAST SPÓŁKA JAWNA TOMASZ I AGNIESZKA  
 WOŹNIAK, Starowa Góra, PL.  
 (540)



(531) 27.5.1  
 (510), (511) **35** usługi sprzedaży sprzętu i wyposażenia gastrono-  
 micznego mającego zastosowanie w lokalach gastronomicznych,  
**43** wynajem sprzętu gastronomicznego na imprezy okolicznościowe  
 hotelom, restauracjom, firmom cateringowym.

(111) **268281** (220) 2013 07 30 (210) 417240  
 (151) 2014 06 30 (441) 2013 11 12  
 (732) Pharmaceutical Chemical Cosmetic Industry ALKALOID AD  
 Skopje, Skopje, MK.  
 (540) MISYO  
 (510), (511) **05** produkty farmaceutyczne-leki stosowane w uzależ-  
 nieniu od opioidów.

(111) **268282** (220) 2013 07 30 (210) 417241  
 (151) 2014 06 30 (441) 2013 11 12  
 (732) ALUFIRE SPÓŁKA Z OGRANICZONĄ ODPOWIEDZIALNOŚCIĄ  
 SPÓŁKA KOMANDYTOWA, Łysomice, PL.  
 (540) ALUFIRE VISION LINE  
 (510), (511) **06** metalowe materiały budowlane.

(111) **268283** (220) 2013 08 08 (210) 417590  
 (151) 2014 07 02 (441) 2013 11 25  
 (732) LODY MARSJANO PIETRZAK JACEK, Ciechanów, PL.  
 (540)



Kolor znaku: brązowy, czerwony, jasnobrązowy, jasnoniebieski,  
 niebieski  
 (531) 8.1.18, 11.3.5, 11.3.9, 26.1.1, 26.1.16, 27.5.1, 29.1.15  
 (510), (511) **43** lodziarnie.

(111) **268284** (220) 2013 08 09 (210) 417635  
 (151) 2014 07 07 (441) 2013 11 25  
 (732) WYDAWNICTWO PODATKOWE GOFIN SPÓŁKA  
 Z OGRANICZONĄ ODPOWIEDZIALNOŚCIĄ, Gorzów  
 Wielkopolski, PL.



(540)



Kolor znaku: biały, czerwony, szary, zielony

(531) 20.7.1, 20.7.2, 26.1.1, 26.4.2, 27.5.1, 29.1.14

(510), (511) **16** materiały szkoleniowe i instruktażowe, periodyki, czasopisma, książki, podręczniki, broszury, prospekty, biuletyny, katalogi, publikacje drukowane, albumy, kalendarze, inne publikacje, zeszyty, obwoluty, zakładki do książek, druki, materiały introli-gatorskie, oprawy książek, segregatory na dokumenty, **38** łączność poprzez terminale komputerowe, przesyłanie informacji tekstowej i obrazowej za pomocą komputera, przydzielanie dostępu do baz danych, transmisja plików cyfrowych, udostępnianie forów internetowych.

(111) **268285** (220) 2013 08 12 (210) 417729

(151) 2014 07 01 (441) 2013 11 25

(732) ELKO-BIS SYSTEMY ODGROMOWE R. KOHUT, SZ. KLACZAK SPÓŁKA JAWNA, Wrocław, PL.

(540)



(531) 26.1.2, 26.11.1, 26.11.13

(510), (511) **09** instalacje odgromowe i uziemiające, odgromniki, **37** usługi w zakresie montażu, budowy, rozbudowy, naprawy i konserwacji instalacji odgromowych i uziemiających, **42** usługi w zakresie konsultacji, doradztwa, badań i ekspertyz technicznych, projektowanie, usługi w zakresie wykonywania pomiarów skuteczności zerowania, rezystancji izolacji wraz z badaniami w pełnym zakresie; projektowanie instalacji odgromowych i uziemiających.

(111) **268286** (220) 2013 08 12 (210) 417742

(151) 2014 06 30 (441) 2013 11 25

(732) MARECKI SPÓŁKA Z OGRANICZONĄ ODPOWIEDZIALNOŚCIĄ SPÓŁKA KOMANDYTOWO-AKCYJNA, Maków Podhalański, PL.

(540)

# MARECKI

Kolor znaku: czerwony, czarny

(531) 27.5.1, 29.1.12

(510), (511) **20** elementy meblowe niemetalowe, fronty meblowe, szuflady, **35** usługi prowadzenia punktów sprzedaży detalicznej i hurtowej z akcesoriami branży meblarskiej to jest prowadnicami, uchwyty, zawiasami, nóżkami, zamkami, wieszakami, wyposażeniem garderoby, wyposażeniem kuchni, z frontami meblowymi, płytami meblowymi oraz oświetleniem meblowym, prowadzenie sprzedaży wysyłkowej akcesoriów branży meblarskiej to jest prowadnic, uchwyty, zawiasów, nóżek, zamków, wieszaków, wyposażenia garderoby, wyposażenia kuchni, frontów meblowych, płyt meblowych oraz oświetlenia meblowego, **40** usługi w zakresie stolarstwa meblowego, obróbka płyt meblowych poprzez cięcie, frezowanie, okleinowanie.

(111) **268287** (220) 2013 08 21 (210) 418069

(151) 2014 04 24 (441) 2013 12 09

(732) UZDROWISKO POŁCZYN GRUPA PGU SPÓŁKA AKCYJNA, Połczyn-Zdrój, PL.

(540)



Kolor znaku: niebieski, biały

(531) 1.1.1, 1.1.12, 1.1.13, 26.11.3, 26.11.25, 27.5.1, 29.1.12

(510), (511) **44** fizjoterapia; fizykoterapia; kliniki medyczne; łaźnie publiczne; łaźnie tureckie; masaże leczniczo-rehabilitacyjne; medyczna opieka pielęgniarska; opieka pielęgniarska; opieka zdrowotna; placówki opieki medycznej niehospitalizacyjne; placówki rekonwalescencji; sanatoria; usługi kuracji uzdrowiskowych; usługi z zakresu aromaterapii; usługi z zakresu chiropraktyki.

(111) **268288** (220) 2013 08 22 (210) 418123

(151) 2014 04 17 (441) 2013 12 09

(732) APTEKA POD LWEM MGR. FARM. RYSZARD REZNER, Rybnik, PL.

(540)



Kolor znaku: granatowy, biały

(531) 3.1.1, 3.1.2, 27.5.1, 29.1.12

(510), (511) **35** prowadzenie apteki w zakresie sprzedaży wyrobów farmaceutycznych i medycznych, kosmetyków i wyrobów toaletowych.

(111) **268289** (220) 2013 08 26 (210) 418209

(151) 2014 05 26 (441) 2013 12 09

(732) SIENKO SEBASTIAN, Wrocław, PL.

(540)

# GHINA HOUSE

(531) 27.5.1

(510), (511) **29** potrawy z: mięsa, drobiu, ryb, owoców morza, przetwory mięsne, drobiowe i rybne, zupy, sosy mięsne, tłuszcze jadalne, warzywa i owoce gotowane, konserwowane, mrożone i suszone przetwory z warzyw i owoców, sałatki warzywne i owocowe, **30** kanapki z kurczakami, zakąski, przyprawy korzenne, sosy, sosy owocowe, przyprawy i przyprawy ziołowe, dressing do sałat, potrawy z ryżu, makaronów oraz kasz, cukry, mąka i produkty zbożowe, wyroby cukiernicze i piekarnicze, miód, słodycze, lody, **43** usługi gastronomiczne w tym usługi barowe i cateringowe, restauracje samoobsługowe, restauracje, bary szybkiej obsługi, restauracje.

(111) **268290** (220) 2013 09 02 (210) 418478

(151) 2014 07 07 (441) 2013 12 23

(732) DOBREPROGRAMY SPÓŁKA Z OGRANICZONĄ ODPOWIEDZIALNOŚCIĄ, Wrocław, PL.

(540)

# dobreprogramy

(531) 27.5.1, 27.5.17

(510), (511) **35** reklama za pośrednictwem sieci komputerowej, wynajmowanie przestrzeni reklamowej w Internecie, reklama w portalach internetowych, publikowanie tekstów sponsorowanych, **38** udostępnianie forów internetowych, usługi ogłoszeń elektronicznych, prowadzenie portali internetowych, **42** hosting serwerów, instalacja oprogramowania komputerowego, doradztwo w zakresie oprogramowania komputerowego, udostępnianie miejsca na serwerach.

(111) **268291** (220) 2013 09 06 (210) 418675  
 (151) 2014 07 01 (441) 2013 12 23  
 (732) XU DONG SPÓŁKA Z OGRANICZONĄ  
 ODPOWIEDZIALNOŚCIĄ, Wólka Kosowska, PL.  
 (540)



(531) 3.5.1, 3.5.20, 27.5.1  
 (510), (511) **25** odzież, obuwie, nakrycia głowy.

(111) **268292** (220) 2013 09 10 (210) 418823  
 (151) 2014 06 30 (441) 2013 12 23  
 (732) LISOWSKI MARIUSZ INTERDACH, Białystok, PL.  
 (540)



(531) 26.11.13, 27.5.1  
 (510), (511) **17** folie na bazie tworzywa sztucznego i/lub metalu, papieru do celów izolacyjnych, izolujących, uszczelniających, izolacji dźwiękowej i do zamykania, dla ochrony powierzchni przed wibracją, taśmy samoprzylepne na bazie tworzywa sztucznego do w/w celów, taśmy i folie drogowe, folie i membrany izolacyjne stosowane w budownictwie i rolnictwie; folie fundamentowe do hydroizolacji i izolacji pionowej ścian oraz dachów, stropów, podłóg; folie do zakładania ogrodów na ciachach, folie ogrodnicze, materiały zapobiegające promieniowaniu i zapobiegające przeciekom wody, folie z tworzyw sztucznych nie do pakowania; materiały uszczelniające, izolacyjne i termoizolacyjne naturalne, syntetyczne i półprzetworzone, w tym taśmy i tkaniny, przewody, rury i osłony do nich, siatki niemetalowe, tworzywa sztuczne półprzetworzone, produkty styropianowe, żywice syntetyczne i półprzetworzone, **35** zgrupowanie na rzecz osób trzecich wielobranżowych towarów mających zastosowanie w budownictwie i konstrukcjach dachowych oraz wyroby z tworzyw sztucznych i materiałów wykończenia wnętrz pozwalające nabywcy wygodnie oglądać i kupować te towary w wyspecjalizowanym sklepie i/lub hurtowni lub przez Internet oraz poprzez katalog wykorzystując zamówienie korespondencyjne lub używając środków telekomunikacji; usługi w zakresie prezentacji towarów do sprzedaży w sklepach, usługi w zakresie pomocy przy sprzedaży, usługi promocyjne i marketingowe; usługi (agencje) eksportowe i importowe; pomoc handlowa i techniczna w zakresie organizowania i prowadzenia przedsiębiorstwa również świadczona w ramach umowy franchisingowej; doradztwo w zakresie doboru i użytkowania materiałów mających zastosowanie w budownictwie i konstrukcjach dachowych.

(111) **268293** (220) 2013 09 10 (210) 418824  
 (151) 2014 06 30 (441) 2013 12 23  
 (732) CARITAS POLSKA, Warszawa, PL.

(540) Wigilijne Dzieło Pomocy Dzieciom  
 (510), (511) **04** świece, świece woskowe, świeczki, świece kuliste, świece kościelne, znicze, olejowe wkłady do zniczy, parafinowe wkłady do zniczy, **09** publikacje w formie elektronicznej, magnetyczne i optyczne nośniki z nagraniami audio i wideo, filmy z nagraniami audiowizualnymi, karty magnetyczne, telefoniczne, płytnicze, elektroniczne (publikacje-) [moduły ładowalne], **16** papier i karton, wyroby z tych materiałów nie ujęte w innych klasach, plakaty, kalendarze, znaczki pocztowe, dzienniki, czasopisma, książki, papeteria, długopisy, pióra, ołówki, artykuły piśmienne, torby i woreczki do pakowania z tworzyw sztucznych, materiały drukowane, materiały szkoleniowe i instruktażowe, zeszyty, notatniki, druki, druki akcydensowe, publikacje, publikacje drukowane, piórniki, pióra wieczne, **21** wyroby ze szkła, fajansu i porcelany, skarbonki niemetalowe, **30** żywność na bazie mąki, chleb, opłatek, **35** reklama, promocja, reklama: prasowa, radiowa, telewizyjna korespondencyjna, reklama za pośrednictwem sieci komputerowej, organizowanie kampanii w mediach, reklama

(rozpowszechnianie materiałów-) [ulotki, prospekty, druki, próbki], plakaty, naklejki, gadżety reklamowe: zwłaszcza smycze, kubki, maskotki, flagi, długopisy, rozprowadzanie towarów i produktów, banery, roll-up'y, maskotki i balony do reklamy, organizowanie i prowadzenie baz danych o wolontariatach i odbiorcach ich pomocy, usługi promocji wolontariatu i pracy społecznej, **36** organizacja zbiórek, organizowanie zbiórek pieniężnych i rzeczowych, organizowanie zbiórek funduszy dla osób trzecich i funduszy na cele dobroczynne.

(111) **268294** (220) 2013 09 12 (210) 418909  
 (151) 2014 06 11 (441) 2013 12 23  
 (732) NERVOUS SPÓŁKA Z OGRANICZONĄ  
 ODPOWIEDZIALNOŚCIĄ, Łódź, PL.  
 (540) NERVOUS  
 (510), (511) **32** napoje bezalkoholowe, **33** napoje alkoholowe.

(111) **268295** (220) 2013 09 12 (210) 418911  
 (151) 2014 06 30 (441) 2013 12 23  
 (732) MARBET SPÓŁKA Z OGRANICZONĄ ODPOWIEDZIALNOŚCIĄ,  
 Bielsko-Biała, PL.  
 (540)



(531) 26.1.1, 26.4.1, 26.4.16, 26.4.18, 27.5.1  
 (510), (511) **20** kasety szkółkarskie do nasadzeń leśnych, ogrodniczych, w uprawie szklarniowej, tunelowej i na wolnym powietrzu oraz podpory do kaset i zestawy kaset szkółkarskich.

(111) **268296** (220) 2013 09 13 (210) 418943  
 (151) 2014 07 01 (441) 2013 12 23  
 (732) PIETRZAK JACEK MACJACK, Ciechanów, PL.  
 (540)



Kolor znaku: czerwony, ciemnoniebieski  
 (531) 27.5.1, 29.1.12  
 (510), (511) **43** restauracje; placówki gastronomiczne.

(111) **268297** (220) 2013 09 16 (210) 419069  
 (151) 2014 06 24 (441) 2014 01 07  
 (732) RATAJCZAK GRZEGORZ RAT-GAR ZAKŁAD REMONTU  
 KOTŁÓW VIESSMANN SALON FIRMOWY, Żmigród, PL.  
 (540)



Kolor znaku: czarny, czerwony, ciemnoczerwony, biały  
 (531) 26.2.1, 27.5.1, 29.1.13  
 (510), (511) **35** usługi agencji importowo-eksportowej; usługi pośrednictwa handlowego na rzecz firm krajowych i zagranicznych; prowadzenia sprzedaży w sklepach i/lub hurtowniach oraz za pośrednictwem strony internetowej towarów takich jak: kotły grzewcze, kolektory słoneczne, pompy ciepła, urządzenia i instalacje grzewcze, wentylacyjne i sanitarne; usługi marketingowe; usługi reklamowe i promocyjne, dystrybucja materiałów reklamowych, próbek i wzorów wyrobów; organizacja pokazów, targów i wystaw w celach handlowych lub reklamowych; doradztwo i pomoc w zakresie organizowania i prowadzenia działalności gospodarczej, **37** usługi w zakresie montażu, przeglądów, konserwacji, remontów i modernizacji kotłowni i systemów grzewczych, kotłów grzewczych, instalacji grzewczych, wentylacyjnych i sanitarnych, węzłów cieplnych, instalacji solarnych, grzewczych instalacji technologicznych, palenisk, pomp ciepła, promienników i nagrzewnic wodnych, stacji uzdatnia

wody; usługi w zakresie czyszczenia chemicznego i mechanicznego kotłów i instalacji grzewczych, **42** prace badawczo-rozwojowe w dziedzinie nauk technicznych dla osób trzecich; opracowywanie projektów technicznych, projektowanie: kotłowni i systemów grzewczych, kotłów grzewczych, instalacji grzewczych, wentylacyjnych i sanitarnych, węzłów cieplnych, instalacji solarnych, pomp ciepła, promienników i nagrzewnic wodnych; badania i analizy techniczne, ekspertyzy inżynierskie, testowanie materiałów, kontrola jakości, doradztwo techniczne i technologiczne w zakresie produkcji i eksploatacji kotłów grzewczych, kolektorów słonecznych, pomp ciepła, instalacji grzewczych, wentylacyjnych i sanitarnych; doradztwo w zakresie ochrony środowiska, doradztwo w zakresie doboru kotłów grzewczych; wzornictwo przemysłowe.

(111) **268298** (220) 2013 09 17 (210) 419097  
 (151) 2014 06 09 (441) 2014 01 07  
 (732) BROWAR NAMYSŁÓW SPÓŁKA Z OGRANICZONĄ  
 ODPOWIEDZIALNOŚCIĄ, Namysłów, PL.  
 (540)



Kolor znaku: biały, czarny, czerwony, złoty  
 (531) 2.1.1, 2.1.4, 25.1.15, 27.5.1, 29.1.14  
 (510), (511) **32** piwo.

(111) **268299** (220) 2013 09 19 (210) 419168  
 (151) 2014 06 02 (441) 2014 01 07  
 (732) MARKA SOKOŁÓW-SERVICE SPÓŁKA Z OGRANICZONĄ  
 ODPOWIEDZIALNOŚCIĄ SPÓŁKA KOMANDYTOWA, Sokołów  
 Podlaski, PL.  
 (540) NASZE  
 (510), (511) **29** mięso, wędliny, wyroby z mięsa, zupy, wyroby garma-  
 żeryjne na bazie mięsa, wyroby na bazie mięsa.

(111) **268300** (220) 2013 09 19 (210) 419169  
 (151) 2014 06 02 (441) 2014 01 07  
 (732) MARKA SOKOŁÓW-SERVICE SPÓŁKA Z OGRANICZONĄ  
 ODPOWIEDZIALNOŚCIĄ SPÓŁKA KOMANDYTOWA, Sokołów  
 Podlaski, PL.  
 (540) NASZA  
 (510), (511) **29** mięso, wędliny, wyroby z mięsa, zupy, wyroby garma-  
 żeryjne na bazie mięsa, wyroby na bazie mięsa.

(111) **268301** (220) 2005 05 05 (210) 294604  
 (151) 2007 12 05 (441) 2005 08 08  
 (732) Dąbrówka Centrum Handlowe Sp. z o. o., Warszawa, PL.  
 (540)



Kolor znaku: czerwony, złoty  
 (531) 26.4.11, 27.5.1, 29.1.12  
 (510), (511) **01** produkty chemiczne stosowane w przemyśle, ogrodnictwie, rolnictwie i leśnictwie, nawozy sztuczne, kleje (spoiwa) stosowane w przemyśle, **02** farby, pokosty, lakiery, środki antykorozyjne i zabezpieczające drewno, barwniki, **03** środki wybielające, czyszczące, polejujące i ścierające, środki perfumeryjne, kosmetyki, płyny do pielęgnacji włosów, środki do czyszczenia zębów, **09** urządzenia i przyrządy elektryczne, fotograficzne, optyczne, pomiarowe, do nagrywania, transmisji lub reprodukcji dźwięku lub obrazu, ma-

gnetyczne nośniki danych, komputery, **11** urządzenia do oświetlenia, ogrzewania, gotowania, suszenia, chłodzenia i wentylacji, zasilania wodą i do celów sanitarnych, **16** papier, tektura i wyroby z tych materiałów, druki, materiały fotograficzne i piśmienne, sprzęt biurowy, materiały do pakowania, **20** meble, lustra, wyroby z drewna, korka, wikliny, kości, tworzyw sztucznych, **21** przybory kuchenne i gospodarstwa domowego, wyroby szklane i ceramiczne, **25** odzież, ubrania, nakrycia głowy, **27** dywany, chodniki, linoleum, materiały do pokrywania podłóg, draperie, **28** gry i zabawki, artykuły sportowe i gimnastyczne, karty do gry, **29** mięso, drób, jaja, mleko, produkty mleczne, oleje i tłuszcze jadalne, konserwy mięsne, konserwy rybne, konserwy z owocami, konserwy z warzywami, **30** kawa, herbata, kakao, cukier, ryż, mąka i produkty zbożowe, pieczywo, **32** piwo, wody mineralne i gazowane, napoje bezalkoholowe, soki, **34** tytoń, przybory dla palaczy, zapalki, **35** reklama, promocja sprzedaży dla osób trzecich, pomoc w zarządzaniu przedsiębiorstwami handlowymi.

(111) **268302** (220) 2010 08 05 (210) 373768  
 (151) 2014 05 07 (441) 2010 11 08  
 (732) DANJAO LLC, Santa Monica, US.  
 (540) 007  
 (510), (511) **03** perfumy, kosmetyki i produkty toaletowe, mianowicie woda toaletowa, woda perfumowana, lotiony do ciała, pudry do ciała, żele pod prysznic, zapachowe spraye do ciała, mydło w płynie, pianka do kąpieli, balsamy do ust, kremy do rąk, szminki.

(111) **268303** (220) 2011 12 27 (210) 394571  
 (151) 2014 07 08 (441) 2012 04 10  
 (732) VULCAN SPÓŁKA Z OGRANICZONĄ ODPOWIEDZIALNOŚCIĄ,  
 Wrocław, PL.  
 (540)



(531) 27.5.1  
 (510), (511) **35** analizy kosztów, audyt, badania i analizy rynku, informacje statystyczne, komputerowe bazy danych (pozyskiwanie danych, systematyzacja danych), komputerowe zarządzanie plikami, opracowywanie strategii rozwoju i optymalizacji, promocja sprzedaży dla osób trzecich, przygotowywanie listy płac, publikowanie tekstów reklamowych, rachunkowość, sortowanie danych w bazach komputerowych, usługi doradcze w zakresie zarządzania oświatą, wyszukiwanie informacji w plikach komputerowych dla osób trzecich, wyszukiwanie w komputerowych bazach danych, zarządzanie zbiorami informatycznymi, zestawienia statystyczne, **38** przesyłanie informacji tekstowej i obrazowej za pomocą komputera.

(111) **268304** (220) 2012 02 23 (210) 397169  
 (151) 2014 07 11 (441) 2012 06 04  
 (732) LUX MED SPÓŁKA Z OGRANICZONĄ ODPOWIEDZIALNOŚCIĄ,  
 Warszawa, PL.  
 (540)



Kolor znaku: zielony, pomarańczowy  
 (531) 24.13.1, 24.15.3, 26.1.1, 27.5.1, 29.1.12  
 (510), (511) **16** wydawnictwa, druki, książki, broszury, **35** prowadzenie hurtowni, aptek i sklepów i innych punktów sprzedaży i kupna artykułów mających zastosowanie w lecznictwie, w tym loków, kosmetyków oraz aparatury oraz wyposażenia, mebli stosowanych

w lecznictwie i szpitalnictwie, **36** usługi ubezpieczeniowe, **39** usługi transportu, transport sanitarny i medyczny krajowy i międzynarodowy, przewóz chorych, pogotowie do nagłych wezwań chorobowych i wypadkowych, **41** prowadzenie przedszkoli i opieki nad dziećmi w wieku szkolnym, **42** usługi prowadzenia prac badawczych i rozwojowych w zakresie szeroko rozumianej ochrony zdrowia, **43** prowadzenie żłobków, prowadzenie domów opieki dla osób starszych lub potrzebujących pomocy, **44** usługi świadczeń zdrowotnych służące do zachowania, przywracania, poprawy lub zachowania zdrowia, badania, porady lekarskie, diagnostyka, analityka medyczna, leczenie, badania i terapia psychologiczna, rehabilitacje lecznicze, protetyka stomatologiczna i ortodoncja, usługi w zakresie medycyny pracy, badanie i opiniowanie dokumentacji medycznej na potrzeby firm ubezpieczeniowych, prowadzenia szpitali i sanatoriów oraz punktów rehabilitacji zdrowotnej.

(111) **268305** (220) 2012 05 29 (210) 401011  
 (151) 2014 07 11 (441) 2012 09 10  
 (732) LUX MED SPÓŁKA Z OGRANICZONĄ ODPOWIEDZIALNOŚCIĄ,  
 Warszawa, PL.  
 (540)



Kolor znaku: granatowy, zielony

(531) 26.11.2, 26.11.12, 27.5.1, 29.1.12  
 (510), (511) **16** wydawnictwa, druki, książki, broszury, **35** prowadzenie hurtowni, aptek, sklepów i innych punktów sprzedaży i kupna artykułów mających zastosowanie w lecznictwie, w tym leków, kosmetyków oraz aparatury oraz wyposażenia, mebli stosowanych w lecznictwie i szpitalnictwie, **36** usługi ubezpieczeniowe, **39** usługi transportu, transport sanitarny i medyczny krajowy i międzynarodowy, przewóz chorych, pogotowie do nagłych wezwań chorobowych i wypadkowych, **41** prowadzenie przedszkoli i opieki nad dziećmi w wieku szkolnym, **42** usługi prowadzenia prac badawczych i rozwojowych w zakresie ochrony zdrowia, **43** prowadzenie żłobków, prowadzenie domów opieki dla osób starszych lub potrzebujących pomocy, **44** usługi świadczeń zdrowotnych służące do zachowania, przywracania, poprawy lub zachowania, zdrowia, badania, porady lekarskie, diagnostyka, analityka medyczna, leczenie, badania i terapia psychologiczna, rehabilitacje lecznicze, protetyka stomatologiczna i ortodoncja, usługi w zakresie medycyny pracy, badanie i opiniowanie dokumentacji medycznej na potrzeby firm ubezpieczeniowych, prowadzenie szpitali i sanatoriów oraz punktów rehabilitacji zdrowotnej.

(111) **268306** (220) 2012 05 29 (210) 401012  
 (151) 2014 07 11 (441) 2012 09 10  
 (732) LUX MED SPÓŁKA Z OGRANICZONĄ ODPOWIEDZIALNOŚCIĄ,  
 Warszawa, PL.  
 (540)



Kolor znaku: granatowy, zielony

(531) 26.11.2, 26.11.12, 27.5.1, 29.1.12  
 (510), (511) **16** wydawnictwa, druki, książki, broszury, **35** prowadzenie hurtowni, aptek, sklepów i innych punktów sprzedaży i kupna artykułów mających zastosowanie w lecznictwie, w tym leków, kosmetyków oraz aparatury oraz wyposażenia, mebli stosowanych w lecznictwie i szpitalnictwie, **36** usługi ubezpieczeniowe, **39** usługi transportu, transport sanitarny i medyczny krajowy i międzynarodowy, przewóz chorych, pogotowie do nagłych wezwań chorobowych i wypadkowych, **41** prowadzenie przedszkoli i opieki nad dziećmi w wieku szkolnym, **42** usługi prowadzenia prac badawczych i rozwojowych w zakresie ochrony zdrowia, **43** prowadzenie żłobków, prowadzenie domów opieki dla osób starszych lub potrzebujących pomocy, **44** usługi świadczeń zdrowotnych służące do zachowania, przywracania, poprawy lub zachowania, zdrowia, badania, porady lekarskie, diagnostyka, analityka

medyczna, leczenie, badania i terapia psychologiczna, rehabilitacje lecznicze, protetyka stomatologiczna i ortodoncja, usługi w zakresie medycyny pracy, badanie i opiniowanie dokumentacji medycznej na potrzeby firm ubezpieczeniowych, prowadzenie szpitali i sanatoriów oraz punktów rehabilitacji zdrowotnej.

(111) **268307** (220) 2012 05 29 (210) 401013  
 (151) 2014 07 11 (441) 2012 09 10  
 (732) LUX MED SPÓŁKA Z OGRANICZONĄ ODPOWIEDZIALNOŚCIĄ,  
 Warszawa, PL.  
 (540)



Kolor znaku: granatowy, zielony, niebieski

(531) 26.11.2, 26.11.12, 27.5.1, 29.1.13  
 (510), (511) **16** wydawnictwa, druki, książki, broszury, **35** prowadzenie hurtowni, aptek, sklepów i innych punktów sprzedaży i kupna artykułów mających zastosowanie w lecznictwie, w tym leków, kosmetyków oraz aparatury oraz wyposażenia, mebli stosowanych w lecznictwie i szpitalnictwie, **36** usługi ubezpieczeniowe, **39** usługi transportu, transport sanitarny i medyczny krajowy i międzynarodowy, przewóz chorych, pogotowie do nagłych wezwań chorobowych i wypadkowych, **41** prowadzenie przedszkoli i opieki nad dziećmi w wieku szkolnym, **42** usługi prowadzenia prac badawczych i rozwojowych w zakresie ochrony zdrowia, **43** prowadzenie żłobków, prowadzenie domów opieki dla osób starszych lub potrzebujących pomocy, **44** usługi świadczeń zdrowotnych służące do zachowania, przywracania, poprawy lub zachowania, zdrowia, badania, porady lekarskie, diagnostyka, analityka medyczna, leczenie, badania i terapia psychologiczna, rehabilitacje lecznicze, protetyka stomatologiczna i ortodoncja, usługi w zakresie medycyny pracy, badanie i opiniowanie dokumentacji medycznej na potrzeby firm ubezpieczeniowych, prowadzenie szpitali i sanatoriów oraz punktów rehabilitacji zdrowotnej.

(111) **268308** (220) 2012 05 29 (210) 401014  
 (151) 2014 07 11 (441) 2012 09 10  
 (732) LUX MED SPÓŁKA Z OGRANICZONĄ ODPOWIEDZIALNOŚCIĄ,  
 Warszawa, PL.  
 (540)



Kolor znaku: granatowy, zielony, niebieski

(531) 26.11.2, 26.11.12, 27.5.1, 29.1.13  
 (510), (511) **16** wydawnictwa, druki, książki, broszury, **35** prowadzenie hurtowni, aptek, sklepów i innych punktów sprzedaży i kupna artykułów mających zastosowanie w lecznictwie, w tym leków, kosmetyków oraz aparatury oraz wyposażenia, mebli stosowanych w lecznictwie i szpitalnictwie, **36** usługi ubezpieczeniowe, **39** usługi transportu, transport sanitarny i medyczny krajowy i międzynarodowy, przewóz chorych, pogotowie do nagłych wezwań chorobowych i wypadkowych, **41** prowadzenie przedszkoli i opieki nad dziećmi w wieku szkolnym, **42** usługi prowadzenia prac badawczych i rozwojowych w zakresie ochrony zdrowia, **43** prowadzenie żłobków, prowadzenie domów opieki dla osób starszych lub potrzebujących pomocy, **44** usługi świadczeń zdrowotnych służące do zachowania, przywracania, poprawy lub zachowania, zdrowia, badania, porady lekarskie, diagnostyka, analityka medyczna, leczenie, badania i terapia psychologiczna, rehabilitacje lecznicze, protetyka stomatologiczna i ortodoncja, usługi w zakresie medycyny pracy, badanie i opiniowanie dokumentacji medycznej na potrzeby firm ubezpieczeniowych, prowadzenie szpitali i sanatoriów oraz punktów rehabilitacji zdrowotnej.

(111) **268309** (220) 2012 06 11 (210) 401411  
 (151) 2014 05 14 (441) 2012 09 24

(732) ZAKŁAD MIĘSNY DOBROWOLSCY SPÓŁKA Z OGRANICZONĄ ODPOWIEDZIALNOŚCIĄ SPÓŁKA KOMANDYTOWA, Wadowice Górne, PL.  
(540)



Kolor znaku: jasnoróżowy, ciemnoróżowy  
(531) 26.15.3, 29.1.1

(510), (511) **29** wędliny, szynki, **35** sprzedaż detaliczna i hurtowa towarów obejmujących: wędliny i szynki, w tym za pośrednictwem Internetu-sprzedaż on-line, sprzedaż wysyłkowa wędliny i szynki, marketing, reklama, reklama radiowa, reklama telewizyjna, reklama w prasie, reklama na stronach internetowych, rozpowszechnianie materiałów reklamowych, promocja sprzedaży wędliny i szynki, prezentacja oferty handlowej w Internecie, organizowanie targów, wystaw i pokazów związanych z promocją wędliny i szynki.

(111) **268310** (220) 2012 07 17 (210) 403023  
(151) 2014 06 30 (441) 2012 10 22  
(732) LUX MED SPÓŁKA Z OGRANICZONĄ ODPOWIEDZIALNOŚCIĄ, Warszawa, PL.  
(540)



Kolor znaku: czarny, szary, zielony, jasnozielony  
(531) 5.3.11, 5.3.15, 27.5.1, 29.1.14

(510), (511) **16** wydawnictwa, druki, książki, broszury, **35** prowadzenie hurtowni, aptek, sklepów i innych punktów sprzedaży i kupna artykułów mających zastosowanie w lecznictwie, w tym leków, kosmetyków oraz aparatury oraz wyposażenia, mebli stosowanych w lecznictwie i szpitalnictwie, **36** usługi ubezpieczeniowe, **39** usługi transportu, transport sanitarny i medyczny krajowy i międzynarodowy, przewóz chorych, pogotowie do nagłych wezwań chorobowych i wypadkowych, **41** prowadzenie przedszkoli i opieki nad dziećmi w wieku szkolnym, **42** usługi prowadzenia prac badawczych i rozwojowych w zakresie ochrony zdrowia, **43** prowadzenie żłobków, prowadzenie domów opieki dla osób starszych lub potrzebujących pomocy, **44** usługi świadczeń zdrowotnych służące do zachowania, przywracania, poprawy lub zachowania, zdrowia, badania, porady lekarskie, diagnostyka, analityka medyczna, leczenie, badania i terapia psychologiczna, rehabilitacje lecznicze, protetyka stomatologiczna i ortodoncja, usługi w zakresie medycyny pracy, badanie i opiniowanie dokumentacji medycznej na potrzeby firm ubezpieczeniowych, prowadzenie szpitali i sanatoriów oraz punktów rehabilitacji zdrowotnej.

(111) **268311** (220) 2012 07 17 (210) 403024  
(151) 2014 07 11 (441) 2012 10 22  
(732) LUX MED SPÓŁKA Z OGRANICZONĄ ODPOWIEDZIALNOŚCIĄ, Warszawa, PL.  
(540)



Kolor znaku: zielony  
(531) 1.15.17, 26.4.4, 26.4.16, 27.5.1, 29.1.3

(510), (511) **16** wydawnictwa, druki, książki, broszury, **35** prowadzenie hurtowni, aptek, sklepów i innych punktów sprzedaży i kupna artykułów mających zastosowanie w lecznictwie, w tym leków, kosmetyków oraz aparatury oraz wyposażenia, mebli stosowanych w lecznictwie

i szpitalnictwie, **36** usługi ubezpieczeniowe, **39** usługi transportu, transport sanitarny i medyczny krajowy i międzynarodowy, przewóz chorych, pogotowie do nagłych wezwań chorobowych i wypadkowych, **41** prowadzenie przedszkoli i opieki nad dziećmi w wieku szkolnym, **42** usługi prowadzenia prac badawczych i rozwojowych w zakresie ochrony zdrowia, **43** prowadzenie żłobków, prowadzenie domów opieki dla osób starszych lub potrzebujących pomocy, **44** usługi świadczeń zdrowotnych służące do zachowania, przywracania, poprawy lub zachowania, zdrowia, badania, porady lekarskie, diagnostyka, analityka medyczna, leczenie, badania i terapia psychologiczna, rehabilitacje lecznicze, protetyka stomatologiczna i ortodoncja, usługi w zakresie medycyny pracy, badanie i opiniowanie dokumentacji medycznej na potrzeby firm ubezpieczeniowych, prowadzenie szpitali i sanatoriów oraz punktów rehabilitacji zdrowotnej.

(111) **268312** (220) 2012 07 26 (210) 403342  
(151) 2014 06 30 (441) 2012 11 05

(732) KyungDong Navien Co., Ltd., Pyeongtaek-Si, KR.

(540) Navien Cozy

(510), (511) **11** podgrzewacze wody; urządzenia do ogrzewania wody; urządzenia do ogrzewania powietrza; sprzęt do ogrzewania parowego; bojler gazowe; piece gazowe; bojler do użytku domowego; kominki, paleniska; zasuwki kominowe; nawilżacze do celów grzewczych; fajerki grzejne, podgrzewacze łóżek; zaślepki do grzejników; grzejniki, kaloryfery; piece na oleje opałowe; podgrzewacze ciepłej wody; piece, paleniska; garnki, patelnie, podgrzewane naczynia kuchenne; lampy dekoracyjne; lampy bakteriobójcze; kuchenki gazowe; palniki żarowe; kuchenki, piekarniki; zlewki; blaty kuchenne; aparatura do oczyszczania gazu; aparatura i urządzenia do oczyszczania powietrza; aparatura cyrkulacyjna do bojlerów; sterowniki do bojlerów; czujniki poziomu wody do bojlerów; czujniki olejowe do bojlerów.

(111) **268313** (220) 2012 08 03 (210) 403604  
(151) 2014 07 11 (441) 2012 11 05

(732) KOZŁOWSKI MIECZYŚLAW KOMAT, Romanowo Dolne, PL.

(540)



Kolor znaku: czarny, niebieski

(531) 26.3.23, 26.4.1, 27.5.1, 29.1.12

(510), (511) **20** meble i ich części w tym metalowe, osprzęt do mebli i elementy mebli, meble metalowe dla gastronomi i szpitali oraz obiektów użyteczności publicznej.

(111) **268314** (220) 2012 09 06 (210) 404553  
(151) 2014 04 10 (441) 2012 12 17

(732) SIGMA PUMPY HRANICE, s.r.o., Hranice I-Město, CZ.

(540) NAUTILA

(510), (511) **07** pompy jako części maszyn, silników i silników napędowych i ich części; pompy hydrodynamiczne, odśrodkowej osiowe i wirowe; pompy hydrostatyczne tłokowe, nurnikowe, membranowe, skrzydełkowe, wrzecionowe, płytkowe; pompy z wirującymi tłokami i pompy strumieniowe jak i ejektory i tarany hydrauliczne; układy urządzeń pompujących należące do tej klasy, **09** przełączające urządzenia regulacyjne; urządzenia elektryczne do sterowania pracą i kontroli pracy pomp i agregatów pompowych; skrzynki przełączeniowe; wyłączniki ochronne; wskaźnik pracy silnika; urządzenia rejestrujące do zdalnego oznaczania poziomu wody oraz dopływającej ilości, **11** stacje pomp należące do tej klasy; akcesoria do urządzeń wodociągowych; urządzenia instalacyjne i części urządzeń pompujących należących do tej klasy; przyrządy i urządzenia do sztucznego nawadniania łącznie z mobilnymi urządzeniami nawadniającymi należące do tej klasy.

(111) **268315** (220) 2012 09 10 (210) 404628  
(151) 2014 06 27 (441) 2012 12 17

(732) PRZEDSIĘBIORSTWO AMEPOX SPÓŁKA Z OGRANICZONĄ ODPOWIEDZIALNOŚCIĄ, Łódź, PL.

(540)



Kolor znaku: jasnoniebieski, granatowy, biały

(531) 26.1.2, 27.5.1, 29.1.12

(510), (511) **01** produkty i preparaty chemiczne przeznaczone dla przemysłu, prac badawczych, rolnictwa, ogrodnictwa i leśnictwa w tym: preparaty antybakteryjne, barwniki do celów przemysłowych, kleje do celów przemysłowych, w tym kleje będące przewodnikami elektrycznymi, związki srebra, srebro koloidalne, nanosrebro, odczynniki chemiczne inne niż do celów medycznych i weterynaryjnych, substancje aktywne jako pochłaniacze, sole metali szlachetnych do celów przemysłowych, sole srebrne, roztwory srebra, azotany srebra, roztwory do posrebrzania, tworzywa sztuczne w stanie surowym, **09** przewodniki elektryczne, półprzewodniki, **17** izolacyjne materiały, uszczelniające materiały, zaprawy izolacyjne, farby izolacyjne.

(111) **268316** (220) 2012 09 27 (210) 405190  
 (151) 2014 04 11 (441) 2013 01 07  
 (732) BUDZISZ GRAŻYNA LUXMODA, Plewiska, PL.  
 (540)

(531) 27.5.1

(510), (511) **25** odzież damska, kostiumy, garsonki, żakiety, żakiety pikowane, sukienki, spódnice, spodnie, ubrania, galanteria, okrycia wierzchnie, nakrycia głowy, szale, szaliki, rękawiczki, torebki, obuwie, bluzki, chusty, apaszki, odzież, odzież z jedwabiu, odzież gotowa, odzież z dzianiny, odzież z imitacji skóry, odzież ze skóry, kamizelki, koszule, swetry, futra, płaszcze, kurtki, fartuchy, prochowce, T-shirty, odzież męska, garnitury, gorsety, pończochy, rajstopy, bielizna damska, bielizna osobista, staniki, biustonosze, dzianina, dżerseje, kołnierzyki przypinane, kołnierzyki, podszewki, podszewki gotowe, **40** usługi krawieckie, przeróbki odzieży, krawiectwo.

(111) **268317** (220) 2012 10 09 (210) 405598  
 (151) 2014 07 11 (441) 2013 01 21  
 (732) LUX MED SPÓŁKA Z OGRANICZONĄ ODPOWIEDZIALNOŚCIĄ, Warszawa, PL.  
 (540)



Kolor znaku: zielony, niebieski, biały

(531) 26.11.2, 26.11.12, 27.5.1, 29.1.13

(510), (511) **16** wydawnictwa, druki, książki, broszury, **35** prowadzenie hurtowni, aptek, sklepów i innych punktów sprzedaży i kupna artykułów mających zastosowanie w lecznictwie, w tym leków, kosmetyków oraz aparatury oraz wyposażenia, mebli stosowanych w lecznictwie i szpitalnictwie, **36** usługi ubezpieczeniowe, **39** usługi transportu, transport sanitarny i medyczny krajowy i międzynarodowy, przewóz chorych, pogotowie do nagłych wezwań chorobowych i wypadkowych, **41** prowadzenie przedszkoli i opieki nad dziećmi w wieku szkolnym, **42** usługi prowadzenia prac badawczych i rozwojowych w zakresie ochrony zdrowia, **43** prowadzenie żłobków, prowadzenie domów opieki dla osób starszych lub potrzebujących pomocy, **44** usługi świadczeń zdrowotnych służące do zachowania, przywracania, poprawy lub zachowania, zdrowia, badania, porady le-

karskie, diagnostyka, analityka medyczna, leczenie, badania i terapia psychologiczna, rehabilitacje lecznicze, protetyka stomatologiczna i ortodoncja, usługi w zakresie medycyny pracy, badanie i opiniowanie dokumentacji medycznej na potrzeby firm ubezpieczeniowych, prowadzenie szpitali i sanatoriów oraz punktów rehabilitacji zdrowotnej.

(111) **268318** (220) 2013 02 25 (210) 410989  
 (151) 2014 05 15 (441) 2013 06 10  
 (732) CERRAD SPÓŁKA Z OGRANICZONĄ ODPOWIEDZIALNOŚCIĄ, Starachowice, PL.  
 (540)



Kolor znaku: biały, czarny, żółty

(531) 5.3.13, 5.3.14, 27.5.1, 29.1.13

(510), (511) **19** płytki ceramiczne, glazura, terakota, klinkierowe płytki podłogowe, elewacyjne, stopnicowe, parapetowe.

(111) **268319** (220) 2013 02 28 (210) 411142  
 (151) 2014 04 23 (441) 2013 06 10  
 (732) WESOŁOWSKI DANIEL WESOŁOWSKI MICHAŁ DIMEN SPÓŁKA CYWILNA, Świerzna, PL.  
 (540) Dimen

(510), (511) **09** urządzenia do kontroli i regulacji ciepła, urządzenia do sterowania i kontroli bojlerów, instalacje elektryczne do zdalnego sterowania procesami przemysłowymi, urządzenia do zdalnego sterowania, **37** konserwacja i naprawa palników, montaż i naprawa instalacji grzewczych, instalacja oraz naprawa urządzeń klimatyzacyjnych, instalacja oraz naprawa urządzeń wentylacyjnych, instalacja, konserwacja i naprawa maszyn, zdalne sterowanie procesami przemysłowymi, **42** opracowywanie projektów technicznych.

(111) **268320** (220) 2013 04 04 (210) 412515  
 (151) 2014 05 05 (441) 2013 07 22  
 (732) WITOSŁAWSKA JOLANTA, Cerekwica, PL.  
 (540)

Kolor znaku: czarny, czerwony

(531) 27.5.1, 29.1.12

(510), (511) **17** folie z tworzyw sztucznych do stosowania w budownictwie; włókninowe materiały izolacyjne, warstwowe włókninowe materiały izolacyjne zespolone z folią z tworzywa sztucznego i/lub z metalizowaną folią z tworzywa sztucznego; gazo i paroprzepuszczalne izolacje poziome i pionowe; izolacje wodoszczelne i wodoodporne, **19** materiały budowlane niemetalowe, **37** usługi budowlane w zakresie instalowania i napraw izolacji poziomej, pionowej i ukośnej warstwową folią izolacyjną.

(111) **268321** (220) 2013 04 09 (210) 412715  
 (151) 2014 06 24 (441) 2013 07 22  
 (732) DT WE SPÓŁKA Z OGRANICZONĄ ODPOWIEDZIALNOŚCIĄ, Zabierzów, PL.

(540) dtwe

(510), (511) **07** obrabiarki, nawijarki, manipulatory przemysłowe, mechanizmy napędowe inne niż do pojazdów lądowych, maszyny na powietrze sprężone, roboty, **09** urządzenia i przyrządy do przewodzenia, przełączania, przekształcania, gromadzenia, sterowania i regulacji energii elektrycznej, **11** urządzenia do oświetlania; elektryczny sprzęt oświetleniowy; urządzenia do ogrzewania i chłodzenia, **36** administrowanie nieruchomościami; agencje nieruchomości; agencje pośrednictwa w handlu nieruchomościami; dzierżawa nieruchomości; wynajmowanie nieruchomości; zarządzanie nieruchomościami, **42** badania oraz usługi-naukowe i techniczne oraz ich projektowanie; analizy przemysłowe i usługi badawcze; projektowanie i ulepszanie sprzętu oraz oprogramowania komputerowego.

(111) **268322** (220) 2013 04 09 (210) 412717  
 (151) 2014 06 24 (441) 2013 07 22  
 (732) DT WE SPÓŁKA Z OGRANICZONĄ ODPOWIEDZIALNOŚCIĄ,  
 Zabierzów, PL.  
 (540)



Kolor znaku: szary, czerwony, biały  
 (531) 24.13.1, 25.5.25, 26.4.9, 26.4.18, 27.5.1, 29.1.13  
 (510), (511) **07** obrabiarki, nawijarki, manipulatory przemysłowe,  
 mechanizmy napędowe inne niż do pojazdów lądowych, maszyny  
 na powietrze sprężone, roboty, **09** urządzenia i przyrządy do prze-  
 wodzenia, przełączania, przekształcania, gromadzenia, sterowania  
 i regulacji energii elektrycznej, **11** urządzenia do oświetlania; elek-  
 tryczny sprzęt oświetleniowy; urządzenia do ogrzewania i chłodze-  
 nia, **36** administrowanie nieruchomości; agencje nieruchomości;  
 agencje pośrednictwa w handlu nieruchomości; dzierżawa nie-  
 ruchomości; wynajmowanie nieruchomości; zarządzanie nierucho-  
 mościami, **42** badania oraz usługi-naukowe i techniczne oraz ich pro-  
 jektowanie; analizy przemysłowe i usługi badawcze; projektowanie  
 i ulepszanie sprzętu oraz oprogramowania komputerowego.

(111) **268323** (220) 2013 04 29 (210) 413617  
 (151) 2014 07 01 (441) 2013 08 19  
 (732) OSTROWIA SPÓŁKA Z OGRANICZONĄ  
 ODPOWIEDZIALNOŚCIĄ, Ostrów Mazowiecka, PL.  
 (540)



Kolor znaku: biały, granatowy, czerwony, zielony, żółty, niebieski,  
 fioletowy, pomarańczowy, różowy  
 (531) 6.3.11, 6.19.11, 26.1.2, 27.5.1, 29.1.15  
 (510), (511) **29** mleko, produkty mleczne; nabiał, wyroby z mleka,  
 sery, twaróg, ser wiejski, serek homogenizowany, serwatka, desery  
 mleczne, jogurty, kefiry, mleko w proszku, mleko zagęszczone, ma-  
 ślanka, napoje mleczne, śmietana, margaryna, koncentrat białek ser-  
 watkowych, jaja, oleje i tłuszcze jadalne.

(111) **268324** (220) 2013 04 29 (210) 413618  
 (151) 2014 07 01 (441) 2013 08 19  
 (732) OSTROWIA SPÓŁKA Z OGRANICZONĄ  
 ODPOWIEDZIALNOŚCIĄ, Ostrów Mazowiecka, PL.  
 (540)



Kolor znaku: czerwony, biały, granatowy, zielony, żółty, niebieski,  
 fioletowy  
 (531) 6.3.11, 6.19.11, 26.1.2, 27.5.1, 29.1.15

(510), (511) **29** mleko, produkty mleczne; nabiał, wyroby z mleka,  
 sery, twaróg, ser wiejski, serek homogenizowany, serwatka, desery  
 mleczne, jogurty, kefiry, mleko w proszku, mleko zagęszczone, ma-  
 ślanka, napoje mleczne, śmietana, margaryna, koncentrat białek ser-  
 watkowych, jaja, oleje i tłuszcze jadalne.

(111) **268325** (220) 2013 04 30 (210) 413713  
 (151) 2014 06 27 (441) 2013 08 19  
 (732) BIOMAX SPÓŁKA AKCYJNA, Gdańsk, PL.  
 (540)



Kolor znaku: granatowy, niebieski  
 (531) 26.2.5, 26.11.3, 26.11.12, 27.5.1, 29.1.12  
 (510), (511) **03** kosmetyki; kosmetyki do nawilżania skóry; preparaty  
 kosmetyczne do mycia i do kąpeli; preparaty do makijażu i demaki-  
 jażu; kremy kosmetyczne; maseczki kosmetyczne; mleczko kosme-  
 tyczne; maści i oleje do celów kosmetycznych; preparaty do mycia;  
 mydła; chusteczki nasączone płynami kosmetycznymi; szampony;  
 emulsje i płyny do twarzy i ciała; preparaty kosmetyczne do opalania  
 i po opalaniu; kosmetyki do ochrony i pielęgnacji skóry, **05** prepara-  
 ty farmaceutyczne, w tym preparaty nawilżające skórę; balsamy do  
 celów leczniczych; kąpiele lecznicze; wazelina do celów leczniczych;  
 chusteczki nasączone płynami farmaceutycznymi; maści do celów  
 farmaceutycznych; sole do kąpeli mineralnych; preparaty lecznicze  
 do kąpeli; mydła lecznicze, **44** usługi w zakresie pielęgnacji urody;  
 salony kosmetyczne; salony piękności; kliniki medyczne.

(111) **268326** (220) 2013 06 13 (210) 415393  
 (151) 2014 04 15 (441) 2013 09 30  
 (732) NHP Natural Health Pharma Ltd, Nicosia, CY.  
 (540) ENLARGE

(510), (511) **05** witaminy, suplementy diety do celów leczniczych,  
 dietetyczne środki spożywcze do celów leczniczych, substancje die-  
 tetyczne do celów leczniczych.

(111) **268327** (220) 2013 06 13 (210) 415395  
 (151) 2014 04 15 (441) 2013 09 30  
 (732) NHP Natural Health Pharma Ltd, Nicosia, CY.  
 (540)



Kolor znaku: niebieski, szary, czerwony, brązowy  
 (531) 2.9.25, 26.2.1, 26.11.1, 27.5.1, 29.1.14  
 (510), (511) **05** witaminy, suplementy diety do celów leczniczych,  
 dietetyczne środki spożywcze do celów leczniczych, substancje die-  
 tetyczne do celów leczniczych.

(111) **268328** (220) 2013 06 13 (210) 415396  
 (151) 2014 04 15 (441) 2013 09 30  
 (732) NHP Natural Health Pharma Ltd, Nicosia, CY.  
 (540)



Kolor znaku: zielony, szary, czerwony  
 (531) 2.3.5, 2.3.25, 26.2.1, 26.11.1, 27.5.1, 29.1.13

(510), (511) **05** witaminy, suplementy diety do celów leczniczych, dietetyczne środki spożywcze do celów leczniczych, substancje dietetyczne do celów leczniczych.

(111) **268329** (220) 2013 06 13 (210) 415397  
 (151) 2014 04 15 (441) 2013 09 30  
 (732) NHP Natural Health Pharma Ltd, Nicosia, CY.  
 (540)



Kolor znaku: niebieski, szary, zielony  
 (531) 5.3.11, 26.2.1, 26.11.1, 27.5.1, 29.1.13  
 (510), (511) **05** witaminy, suplementy diety do celów leczniczych, dietetyczne środki spożywcze do celów leczniczych, substancje dietetyczne do celów leczniczych.

(111) **268330** (220) 2013 06 13 (210) 415398  
 (151) 2014 04 15 (441) 2013 09 30  
 (732) NHP Natural Health Pharma Ltd, Nicosia, CY.  
 (540)



Kolor znaku: zielony, szary, czerwony, brązowy  
 (531) 2.9.25, 26.2.1, 26.11.1, 27.5.1, 29.1.14  
 (510), (511) **05** witaminy, suplementy diety do celów leczniczych, dietetyczne środki spożywcze do celów leczniczych, substancje dietetyczne do celów leczniczych.

(111) **268331** (220) 2013 06 13 (210) 415400  
 (151) 2014 04 15 (441) 2013 09 30  
 (732) NHP Natural Health Pharma Ltd, Nicosia, CY.  
 (540)



Kolor znaku: zielony, szary, beżowy  
 (531) 2.5.1, 26.2.1, 26.11.1, 27.5.1, 29.1.13  
 (510), (511) **05** witaminy, suplementy diety do celów leczniczych, dietetyczne środki spożywcze do celów leczniczych, substancje dietetyczne do celów leczniczych.

(111) **268332** (220) 2013 06 13 (210) 415401  
 (151) 2014 04 15 (441) 2013 09 30  
 (732) NHP Natural Health Pharma Ltd, Nicosia, CY.  
 (540)



Kolor znaku: zielony, szary, niebieski, żółty, pomarańczowy  
 (531) 2.1.8, 26.2.1, 26.11.1, 27.5.1, 29.1.15

(510), (511) **05** witaminy, suplementy diety do celów leczniczych, dietetyczne środki spożywcze do celów leczniczych, substancje dietetyczne do celów leczniczych.

(111) **268333** (220) 2013 06 17 (210) 415508  
 (151) 2014 06 30 (441) 2013 09 30  
 (732) BAYERISCHE MOTOREN WERKE AKTIENGESELLSCHAFT, München, DE.  
 (540) BMW Comfort Lease  
 (510), (511) **12** samochody, samochody osobowe, **36** usługi finansowe.

(111) **268334** (220) 2013 06 17 (210) 415510  
 (151) 2014 06 30 (441) 2013 09 30  
 (732) BAYERISCHE MOTOREN WERKE AKTIENGESELLSCHAFT, München, DE.  
 (540) MINI COMFORT LEASE  
 (510), (511) **12** samochody, samochody osobowe, **36** usługi finansowe.

(111) **268335** (220) 2013 06 17 (210) 415562  
 (151) 2014 04 14 (441) 2013 09 30  
 (732) RSV SPÓŁKA Z OGRANICZONĄ ODPOWIEDZIALNOŚCIĄ, Wrocław, PL.  
 (540)



Kolor znaku: szary, zielony, biały  
 (531) 5.3.6, 26.1.1, 26.11.1, 27.5.1, 29.1.13  
 (510), (511) **35** pomoc w prowadzeniu lub zarządzaniu przedsiębiorstwami specjalizującymi się w produkcji lub handlu artykułami medycznymi lub farmaceutycznymi, prowadzenie aptek, doradztwo w zakresie prowadzenia i zarządzania działalnością gospodarczą, usługi w zakresie badania opinii publicznej, dystrybucja materiałów reklamowych (próbek, prospektów i broszur o tematyce medycznej i farmaceutycznej), wykonywanie ekspertyz ekonomicznych i analiz kosztów w zakresie budowy, otwierania i prowadzenia placówek medycznych i farmaceutycznych, promocja sprzedaży artykułów medycznych i farmaceutycznych na rzecz osób trzecich, zgrupowanie na rzecz osób trzecich artykułów z dziedziny medycyny, farmacji, kosmetyki i pielęgnacji i higieny pozwalające nabywcy je oglądać i kupować w aptece, zgrupowanie na rzecz osób trzecich artykułów spożywczych pozwalające nabywcy je oglądać i kupować w sklepie, **36** prowadzenie agencji pośrednictwa handlu nieruchomościami, administrowanie, wycena, wynajem, kupno, sprzedaż nieruchomości na rzecz osób trzecich, usługi i doradztwo w sprawach finansowych, doradztwo w sprawach ubezpieczeniowych, administrowanie ubezpieczeniami medycznymi, zdrowotnymi, emerytalnymi, ubezpieczeniami od wypadków, tworzenie funduszy powierniczych, usługi w zakresie funduszy emerytalnych, tworzenie i prowadzenie fundacji na rzecz osób trzecich, prowadzenie inwestycji kapitałowych na rzecz osób trzecich, usługi powiernicze, sponsorowanie finansowe, organizowanie i prowadzenie zbiórek na cele dobroczynne na rzecz osób trzecich, sponsorowanie imprez sportowych i rekreacyjnych, **44** usługi medyczne z zakresu: diagnozowania, leczenia, rehabilitacji, opieki psychologicznej, usługi higieniczne i kosmetyczne, fizykoterapia, gabinety odnowy biologicznej, aromaterapia, prowadzenie przychodni, szpitali, lecznic, klinik, gabinetów stomatologicznych, hospicjów, sanatoriów, chirurgia plastyczna; usługi położnicze; pomoc weterynaryjna; usługi związane z ogrodnictwem i sadownictwem; prowadzenie szkółek roślinnych; projektowanie ogrodów; usługi w zakresie wypożyczania sprzętu medycznego i rehabilitacyjnego.

(111) **268336** (220) 2013 06 17 (210) 415563  
 (151) 2014 04 14 (441) 2013 09 30  
 (732) RSV SPÓŁKA Z OGRANICZONĄ ODPOWIEDZIALNOŚCIĄ, Wrocław, PL.



(540)



Kolor znaku: szary, zielony, biały

(531) 5.3.6, 26.1.1, 26.11.1, 27.5.1, 29.1.13

(510), (511) **35** pomoc w prowadzeniu lub zarządzaniu przedsiębiorstwami specjalizującymi się w produkcji lub handlu artykułami medycznymi lub farmaceutycznymi, prowadzenie aptek, doradztwo w zakresie prowadzenia i zarządzania działalnością gospodarczą, usługi w zakresie badania opinii publicznej, dystrybucja materiałów reklamowych (próbek, prospektów i broszur o tematyce medycznej i farmaceutycznej), wykonywanie ekspertyz ekonomicznych i analiz kosztów w zakresie budowy, otwierania i prowadzenia placówek medycznych i farmaceutycznych, promocja sprzedaży artykułów medycznych i farmaceutycznych na rzecz osób trzecich, zgrupowanie na rzecz osób trzecich artykułów z dziedziny medycyny, farmacji, kosmetyki i pielęgnacji i higieny pozwalające nabywcy je oglądać i kupować w aptece, zgrupowanie na rzecz osób trzecich artykułów spożywczych pozwalające nabywcy je oglądać i kupować w sklepie, **36** prowadzenie agencji pośrednictwa handlu nieruchomościami, administrowanie, wycena, wynajem, kupno, sprzedaż nieruchomości na rzecz osób trzecich, usługi i doradztwo w sprawach finansowych, doradztwo w sprawach ubezpieczeniowych, administrowanie ubezpieczeniami medycznymi, zdrowotnymi, emerytalnymi, ubezpieczeniami od wypadków, tworzenie funduszy powierniczych, usługi w zakresie funduszy emerytalnych, tworzenie i prowadzenie fundacji na rzecz osób trzecich, prowadzenie inwestycji kapitałowych na rzecz osób trzecich, usługi powiernicze, sponsorowanie finansowe, organizowanie i prowadzenie zbiórek na cele dobroczynne na rzecz osób trzecich, sponsorowanie imprez sportowych i rekreacyjnych, **44** usługi medyczne z zakresu: diagnozowania, leczenia, rehabilitacji, opieki psychologicznej, usługi higieniczne i kosmetyczne, fizykoterapia, gabinety odnowy biologicznej, aromaterapia, prowadzenie przychodni, szpitali, lecznic, klinik, gabinetów stomatologicznych, hospicjów, sanatoriów, chirurgia plastyczna; usługi położnicze; pomoc weterynaryjna; usługi związane z ogrodnictwem i sadownictwem; prowadzenie szkółek roślinnych; projektowanie ogrodów; usługi w zakresie wypożyczania sprzętu medycznego i rehabilitacyjnego.

(111) **268337** (220) 2013 06 18 (210) 415578

(151) 2014 07 01 (441) 2013 09 30

(732) ŻABKA POLSKA SPÓŁKA Z OGRANICZONĄ ODPOWIEDZIALNOŚCIĄ, Poznań, PL.

(540)



Kolor znaku: biały, szary, brązowy, zielony

(531) 5.1.21, 5.7.21, 27.5.1, 29.1.14

(510), (511) **32** napoje energetyzujące.(111) **268338** (220) 2013 06 21 (210) 415754

(151) 2014 04 30 (441) 2013 09 30

(732) BŁĘCHA KRZYSZTOF LABORATORIUM MEDYCyny NATURALNEJ BONIMED, Żywiec, PL.

(540) Bofonginn Kompleks

(510), (511) **05** chemiczne preparaty do celów farmaceutycznych; chemiczne preparaty do celów medycznych; preparaty chemiczno-farmaceutyczne; dietetyczna żywność przystosowana do celów medycznych; dietetyczne napoje przystosowane do celów medycznych; dietetyczne substancje przystosowane do celów medycznych; eliksiry-preparaty farmaceutyczne; herbaty ziołowe do celów medycznych; farmaceutyczne preparaty; kapsułki na lekarstwa; kąpiele lecznicze; napoje lecznicze; oleje lecznicze; kapsułki do celów farmaceutycznych; herbata lecznicza; leki pomocnicze, wspierające; maści do celów farmaceutycznych; preparaty z mikroelementami dla ludzi i zwierząt; nalewki do celów leczniczych; napary do celów leczniczych; odżywcze suplementy diety; pastylki do celów farmaceutycznych; syropy do użytku farmaceutycznego; mineralne suplementy diety; zioła lecznicze; tabletki do celów farmaceutycznych; leki dla ludzi; preparaty witaminowe; leki wzmacniające; leki do użytku medycznego, **30** napary inne niż do celów leczniczych; esencje do żywności, inne niż esencje eteryczne i oleje aromatyczne.

(111) **268339** (220) 2013 06 21 (210) 415758

(151) 2014 04 30 (441) 2013 09 30

(732) BŁĘCHA KRZYSZTOF LABORATORIUM MEDYCyny NATURALNEJ BONIMED, Żywiec, PL.

(540) Glukobonisan

(510), (511) **05** chemiczne preparaty do celów farmaceutycznych; chemiczne preparaty do celów medycznych; preparaty chemiczno-farmaceutyczne; dietetyczna żywność przystosowana do celów medycznych; dietetyczne napoje przystosowane do celów medycznych; dietetyczne substancje przystosowane do celów medycznych; eliksiry-preparaty farmaceutyczne; herbaty ziołowe do celów medycznych; farmaceutyczne preparaty; kapsułki na lekarstwa; kąpiele lecznicze; napoje lecznicze; oleje lecznicze; kapsułki do celów farmaceutycznych; herbata lecznicza; leki pomocnicze, wspierające; maści do celów farmaceutycznych; preparaty z mikroelementami dla ludzi i zwierząt; nalewki do celów leczniczych; napary do celów leczniczych; odżywcze suplementy diety; pastylki do celów farmaceutycznych; syropy do użytku farmaceutycznego; mineralne suplementy diety; zioła lecznicze; tabletki do celów farmaceutycznych; leki dla ludzi; preparaty witaminowe; leki wzmacniające; leki do użytku medycznego, **30** napary inne niż do celów leczniczych; esencje do żywności, inne niż esencje eteryczne i oleje aromatyczne.

(111) **268340** (220) 2013 06 24 (210) 415809

(151) 2014 05 15 (441) 2013 10 14

(732) GŁOGOWSKI JANUSZ, Andrychów, PL.

(540)



Kolor znaku: czerwony

(531) 1.1.2, 1.1.10, 27.5.1, 29.1.1

(510), (511) **11** lampki elektryczne na choinkę, reflektory lampowe, lampy elektryczne, lampy oświetleniowe, latarki, oświetlenie sufitowe, żarówki oświetleniowe, reflektory do lamp.

(111) **268341** (220) 2010 07 30 (210) 373534

(151) 2013 01 23 (441) 2010 11 08

(732) Uniwersytet Jana Kochanowskiego w Kielcach, Kielce, PL.

(540)



Kolor znaku: czarny, czerwony

(531) 27.5.1, 29.1.12

(510), (511) **16** afisze, artykuły papiernicze, albumy, almanachy, broszury, czasopisma, fotografie, indeksy, skorowidze, kalendarze, karty pocztowe, katalogi, książki, mapy, materiały dydaktyczne i szkoleniowe, papeterie, periodyki, plakaty, podręczniki, prospekty, publi-

kacje, wydawnictwa, **41** usługi w zakresie edukacji, nauki i kultury, doradztwo zawodowe, porady w zakresie edukacji lub kształcenia, prowadzenie internetowych i korespondencyjnych serwisów edukacyjnych, nauczanie w zamiejscowych ośrodkach dydaktycznych, publikacja elektroniczna on-line książek i periodyków, usługi wydawnicze, publikowanie książek i innych tekstów, tłumaczenia, wypożyczanie książek, usługi organizacji i prowadzenia seminariów, sympozjów, konferencji, zjazdów, kursów, szkoleń specjalistycznych, organizowanie wystaw z dziedziny kultury lub edukacji, organizowanie i prowadzenie pracowni specjalistycznych, **42** prace badawczo-rozwojowe, badania naukowe, ekspertyzy naukowe i techniczne, obrót osiągnięciami naukowo-technicznymi, wypożyczanie urządzeń i wyposażenia naukowego.

(111) **268342** (220) 2011 10 10 (210) 391320  
 (151) 2014 06 02 (441) 2012 01 16  
 (732) MU DEMING, Budapeszt, HU.  
 (540)



Kolor znaku: granatowy, biały

(531) 1.1.1, 25.1.25, 26.7.1, 27.5.1, 29.1.12  
 (510), (511) **24** tekstylia i wyroby włókiennicze, nie ujęte w innych klasach, narzuty na łóżka, obrusy, **25** odzież, obuwanie, nakrycia głowy, **26** koronki, hafty wstążki i sploty; guziki, haczyki i oczka, szpilki i igły; sztuczne kwiaty.

(111) **268343** (220) 2011 10 10 (210) 391366  
 (151) 2013 01 07 (441) 2012 01 16  
 (732) DMP SYSTEM SPÓŁKA Z OGRANICZONĄ ODPOWIEDZIALNOŚCIĄ, Świętochłowice, PL.  
 (540)



Kolor znaku: biały, jasnozielony, zielony

(531) 26.4.2, 27.5.1, 29.1.12  
 (510), (511) **09** urządzenia pomiarowe, elektryczne tablice rozdzielcze, elektryczne tablice sterownicze, tablice sygnalizacyjne, świetlne lub mechaniczne, instalacje elektryczne do sterowania zdalnego procesami przemysłowymi, elektryczne szafy rozdzielcze, elektryczne skrzynki rozdzielcze, przyrządy pomiarowe, przyrządy i urządzenia do prób materiałowych, mierniki, kable elektryczne, kable koncentryczne, kable optyczne, światłowody, elektryczne urządzenia kontrolno-sterujące, elektryczne urządzenia pomiarowe, **37** budownictwo przemysłowe, instalowanie i naprawy alarmów przeciwwłamaniowych, instalowanie i naprawa urządzeń klimatyzacyjnych, instalowanie, konserwacja i naprawy komputerów, montaż i naprawa instalacji alarmowych przeciwpożarowych, nadzór budowlany, wynajem sprzętu budowlanego.

(111) **268344** (220) 2011 11 09 (210) 392640  
 (151) 2014 07 02 (441) 2012 02 13  
 (732) SIENKIEWICZ PAWEŁ PRZEDSIĘBIORSTWO HANDLOWO-USŁUGOWE PEWNOŚĆ, Książnik, PL.  
 (540)



Kolor znaku: niebieski, żółty, biały

(531) 26.4.4, 26.11.2, 27.5.1, 27.7.1, 29.1.13

(510), (511) **35** agencje importowo-eksportowe; agencje informacji handlowej, agencje reklamowe, analizy kosztów, analizy rynkowe, audyt; organizowanie sprzedaży w trybie aukcji i przetargów publicznych, wycena drewna na pniu; badania marketingowe; badania opinii publicznej; powielanie dokumentów; dekoracja wystaw sklepowych; badania w dziedzinie działalności gospodarczej; usługi porównywania cen; biura pośrednictwa pracy; wycena drzewa; usługi impresariów w działalności artystycznej; informacja o działalności gospodarczej; dystrybucja materiałów reklamowych takich jak próbki, druki, prospekty, broszury; edytorskie usługi w dziedzinie reklamy; ekonomiczne prognozy; doradztwo w zakresie organizowania i prowadzenia działalności gospodarczej; ekspertyzy w zakresie wydolności przedsiębiorstw; administrowanie hotelami; fakturowanie; wyszukiwanie w komputerowych bazach danych; fotokopiowanie; kolportaż próbek; wycena kompleksów leśnych; pozyskiwanie danych do komputerowych baz danych; systematyzacja danych w komputerowych bazach danych; komputerowe zarządzanie plikami; zarobkowe zarządzanie w zakresie koncesjonowania towarów i usług dla osób trzecich; rozpowszechnienie ogłoszeń reklamowych; zarządzanie w zakresie zamówień w handlu; księgowość; maszynopisanie; uaktualnianie materiałów reklamowych; sondaże opinii; organizowanie wystaw w celach handlowych lub reklamowych; obróbka tekstów; handlowe informacje i porady udzielane konsumentom tzw. punkty informacji konsumenckiej; wynajem czasu reklamowego we wszystkich środkach przekazu; prezentowanie produktów w mediach dla celów sprzedaży detalicznej; wynajem dystrybutorów automatycznych; promocja sprzedaży dla osób trzecich; usługi prenumeraty czasopism dla osób trzecich; usługi związane z przenoszeniem przedsiębiorstwa; usługi przeglądu prasy; usługi zaopatrzenia osób trzecich czyli zakupy produktów i usług dla innych przedsiębiorstw; przygotowanie listy płac; dobór personelu za pomocą metod psychotechniki; public relations; pośrednictwo w zakresie nabywania usług telekomunikacyjnych; publikowanie tekstów sponsorowanych; rachunkowość; pośrednictwo pracy; reklama; pomoc przy zarządzaniu przedsiębiorstwami przemysłowymi lub handlowymi; reklama billboardowa; reklama za pośrednictwem sieci komputerowej; wynajmowanie przestrzeni reklamowej; wynajem fotokopiarek; tworzenie reklamowych i sponsorowanych tekstów; zarządzanie w ramach prowadzonej działalności gospodarczej w zakresie udzielania licencji na towary i usługi na rzecz osób trzecich; doradztwo w zakresie zarządzania personelem; outsourcing, czyli doradztwo handlowe; reklamy korespondencyjne; przygotowywanie reklamy prasowej; reklamy radiowe; reklamy telewizyjne; rekrutacja personelu; zarządzanie zbiorami informatycznymi; poszukiwania w zakresie patronatu; zestawienia statystyczne; rozlepianie plakatów reklamowych; kreowanie wizerunku firmy, usług, towaru; usługi sekretarskie; przygotowywanie zeznania podatkowego; transkrypcja formy wiadomości i komunikatów; sporządzanie sprawozdań rachunkowych; telefoniczne udzielanie informacji dla nieobecnych abonentów; wynajmowanie nośników reklamowych; wyceny handlowe; usługi stenografii; wywiad gospodarczy; szacowanie wełny; wynajmowanie urządzeń i wyposażenia biurowego.

(111) **268345** (220) 2011 11 15 (210) 392805  
 (151) 2013 02 19 (441) 2012 02 27  
 (732) FIRMA PRODUKCYJNO-HANDLOWA DUET SPÓŁKA JAWNA M. NITARSKI I J. NITARSKI, Pieńsk, PL.  
 (540)



Kolor znaku: brązowy, czarny, żółty

(531) 7.1.13, 27.5.1, 29.1.13

(510), (511) **30** żywność na bazie maki spożywczej i preparatów zbożowych; mąka, mąka kukurydziana, mąka pszenna, mąka ziemni-

czana do celów spożywczych; babeczki, bagietki, bułeczki słodkie, bułki, chałki, chipsy, chleb, chleb bezdrożdżowy, drożdżówki, kajzerki, precele, rogalie, spody do pizzy, suchary; wyroby ciastkarskie i cukiernicze: babki, bezy, biszkopty, ciasta, ciastka, kruche ciasteczka, ciasto na ciastka, gofry, herbatniki, keksy, krajanki, krakersy, kremówki, makowce, pączki, piernik, pierniczki, paluszki wafelowe, rogaliki, rożki, rurki, serniki, torciki, torty; wafle suche i przekładane, wafle paluszki i rurki nadziewane, wafelowe torty i torciki; wyroby cukiernicze na bazie migdałów i orzechów arachidowych; słodycze: cukierki, czekolada, wyroby czekoladowe, makaroniki, marcepan, pastylki i pomadki jako cukierki, praliny, słodycze do ssania, owocowe galaretki jako słodycze; lody spożywcze, desery lodowe, sorbety lodowe, jogurty mrożone, rolady i torty lodowe, sosy do deserów; cukier, kakao, wyroby z kakao; kawa, kawowe aromaty; środki do polepszania walorów smakowych artykułów spożywczych: aromaty do żywności, aromaty owocowe naturalne, aromaty do ciast inne niż oleje esencyjne, **35** usługi agencji importowo-eksportowej; usługi pośrednictwa handlowego na rzecz firm krajowych i zagranicznych; usługi prowadzenia sprzedaży w hurtowniach, sklepach, cukierniach oraz za pośrednictwem strony internetowej towarów takich jak: pieczywo, wyroby piekarnicze, ciastkarskie, cukiernicze, słodycze, napoje alkoholowe, bezalkoholowe i wyroby tytoniowe; usługi marketingowe; usługi reklamowe, dystrybucja materiałów reklamowych, próbek i wzorów wyrobów; organizacja i obsługa wystaw i targów w celach handlowych i reklamowych; doradztwo i pomoc w zakresie organizowania i prowadzenia działalności gospodarczej; usługi badania rynku, **39** usługi transportowe i spedycyjne; towarowy transport drogowy pojazdami uniwersalnymi i specjalistycznymi, specjalistyczny transport chłodniczy; składowanie, magazynowanie, magazynowanie chłodnicze, przechowywanie, pakowanie, sortowanie, konfekcjonowanie, rozładunek, załadunek i dostarczanie towarów; usługi informacyjne i pośrednictwo w zakresie transportu i spedycji.

(111) **268346** (220) 2011 11 24 (210) 393193  
(151) 2013 03 12 (441) 2012 02 27  
(732) POTOCKI PIOTR POROLET, Miszewo, PL.  
(540) POROLET

(510), (511) **06** przenośne konstrukcje metalowe, bramy metalowe, rolety zewnętrzne metalowe, rolety przeciwwłamaniowe metalowe, żaluzje metalowe, siatki metalowe przeciw insektom, metalowe elementy do montażu namiotów, żaluzji metalowych, rolet, markiz, **19** żaluzje niemetalowe, rolety okienne zewnętrzne niemetalowe, moskitiery niemetalowe, okiennice niemetalowe, sufity niemetalowe, **22** namioty, hale namiotowe, markizy, taśmy do żaluzji.

(111) **268347** (220) 2011 12 06 (210) 393713  
(151) 2013 03 21 (441) 2012 03 12  
(732) FUNDACJA FOR ANIMALS, Dąbrowa Górnicza, PL.  
(540)



Kolor znaku: biały, zielony, czarny, jasnozielony  
(531) 3.1.6, 3.1.8, 26.4.2, 26.4.15, 27.5.1, 29.1.13  
(510), (511) **16** afisze, albumy, broszury, czasopisma, książki, kalendarze, katalogi, prospekty, reprodukcje graficzne, plakaty, naklejki, nalepki, notesy podręczne, okładki, obwoluty, **35** prowadzenie działalności reklamowej, promocyjnej i marketingowej, rozpowszechnianie materiałów reklamowych-próbek, druków, prospektów i broszur, gromadzenie informacji na temat adopcji zwierząt i ich rozpowszechnianie przez dostępne środki przekazu, w tym przez elektroniczne środki przekazu i Internet, organizowanie pokazów, wystaw i prezentacji różnych produktów związanych z hodowlą, bezpieczeństwem i żywieniem zwierząt, w celach handlowych lub reklamowych, organizowanie akcji zdrowotnych dla zwierząt, organizowanie akcji sterylizacji zwierząt, **36** organizowanie sponsorowania finansowego, zbieranie funduszy na cele dobroczynne, zbieranie funduszy na pomoc dla zwierząt.

(111) **268348** (220) 2012 01 26 (210) 395739  
(151) 2013 02 26 (441) 2012 05 07

(732) IMPEL SPÓŁKA AKCYJNA, Wrocław, PL.  
(540)



Kolor znaku: czerwony, czarny, szary  
(531) 3.7.17, 16.1.13, 26.2.1, 29.1.13

(510), (511) **45** prowadzenie agencji detektywistycznych i ochrony nocnej, doradztwo i poradnictwo zawodowe w zakresie bezpieczeństwa i ochrony mienia i osób, usługi w zakresie eskorty-ochrony osobistej, usługi w zakresie konwojowania osób, monitoring systemów bezpieczeństwa i antywłamaniowych.

(111) **268349** (220) 2012 03 07 (210) 397728  
(151) 2013 05 14 (441) 2012 06 18  
(732) KURANOWSKI TOMASZ GASTRO TEAM, Warszawa, PL.  
(540)



Kolor znaku: niebieski, biały

(531) 9.7.1, 9.7.19, 26.1.1, 26.1.16, 26.1.18, 27.5.1, 29.1.12

(510), (511) **35** usługi agencji importowo-eksportowej, sprzedaży hurtowej i detalicznej-również za pośrednictwem Internetu-maszyn, urządzeń, sprzętu, mebli, wyposażenia stosowanego w gastronomii, **37** usługi konserwacji, napraw i montażu urządzeń oraz wyposażenia stosowanego w gastronomii, **41** usługi szkolenia personelu dotyczących technologii stosowanych w gastronomii oraz usługi szkolenia kulinarnego dla pieców konwekcyjno-parowych, **42** usługi doradztwa i projektowanie technologii stosowanych w gastronomii oraz usługi planowania i ekspertyz w zakresie zabudowy i wyposażenia kuchni i lokali zbiorowego żywienia.

(111) **268350** (220) 2012 03 19 (210) 398266  
(151) 2013 04 26 (441) 2012 07 02  
(732) ANEGRE SPÓŁKA Z OGRANICZONĄ ODPOWIEDZIALNOŚCIĄ, Strzelin, PL.  
(540)



Kolor znaku: pomarańczowy, czarny

(531) 26.4.3, 27.5.1, 29.1.12

(510), (511) **20** meble, **37** usługi instalacyjne, **42** badania i usługi w zakresie projektowania mebli.

(111) **268351** (220) 2012 04 23 (210) 399684  
(151) 2013 06 05 (441) 2012 07 30  
(732) DŁUGOŁĘCKI JANUSZ ZAKŁAD PRZETWÓRSTWA TWORZYW SZTUCZNYCH, Obrowo, PL.  
(540)



Kolor znaku: czerwony

(531) 26.1.1, 26.11.1, 27.5.1, 29.1.1

(510), (511) **16** materiały z tworzyw sztucznych do pakowania nie ujęte w innych klasach, **17** folie z celulozy z surowców wtórnych nie do pakowania, przyciemniające jako zabarwione folie do okien, folie

z tworzyw sztucznych do stosowania w rolnictwie, folie z tworzyw sztucznych nie do pakowania, niemetalowe osłony do rur, niemetalowe łączki do rur, przewody giętkie niemetalowe, taśmy z tworzyw sztucznych w tym: lokalizacyjne, ostrzegawczo-lokalizacyjne, ostrzegawcze, ostrzegawczo-odgradzające nie ujęte w innych klasach, **19** budowlane materiały niemetalowe, kształtki rurowe rozgałęzi niowe niemetalowe, kształtowniki niemetalowe, pokrycia niemetalowe dla budownictwa, profile niemetalowe dla budownictwa, rury drenażowe niemetalowe, rury karbowane osłonowe niemetalowe, rury wodociągowe niemetalowe, spustowe rury niemetalowe, sztywne rury niemetalowe, **20** uchwyty jako zaciski z tworzyw sztucznych do kabli lub rur, zaciska niemetalowe do kabli.

(111) **268352** (220) 2012 04 24 (210) 399738  
 (151) 2013 06 12 (441) 2012 07 30  
 (732) POLSKIE STOWARZYSZENIE PRAWNIKÓW PRZEDSIĘBIORSTW,  
 Warszawa, PL.  
 (540)



Kolor znaku: biały, szary, ciemnoniebieski, ciemnozielony  
 (531) 26.11.3, 26.11.7, 27.5.1, 29.1.14

(510), (511) **16** papier, karton i wyroby z tych materiałów; broszury, książki, gazety i czasopisma, plakaty, prospekty, kalendarze, materiały drukowane szkoleniowe, reklamowe, instruktażowe, **35** usługi w zakresie działalności agencji reklamowej i public relations, badania i analizy rynku, doradztwa specjalistycznego w sprawach działalności gospodarczej i zarządzania personelem, organizowania targów i wystaw, wyszukiwania informacji w plikach komputerowych i bazach danych, **36** usługi zarządzania majątkiem nieruchomości, dzierżawy nieruchomości, wynajmu pomieszczeń biurowych, handlowych, **38** usługi w zakresie działalności agencji informacyjnej, obsługi telekonferencji, przesyłania informacji tekstowych i obrazowych za pomocą komputera, **41** udzielanie porad i informacji w sprawach edukacji i kształcenia, usługi nauczania i instruktażu, organizowania i prowadzenia konferencji, kongresów, konkursów edukacyjnych i rozrywkowych, publikowania książek i tekstów innych niż reklamowe, produkcji filmów i nagrań dźwiękowych, nagrywania filmów na taśmach wideo, usługi w zakresie klubów rozrywkowych, usługi poprawy zdrowia i kondycji fizycznej zawarte w tej klasie, **42** prowadzenie prac badawczo-rozwojowych dla osób trzecich, prowadzenie badań w zakresie środowiska naturalnego, **45** badania prawne; usługi arbitrażu, mediacji, pomocy w sprawach spornych, doradztwa w sprawach własności intelektualnej, zarządzania prawami autorskimi.

(111) **268353** (220) 2012 04 24 (210) 399739  
 (151) 2013 06 12 (441) 2012 07 30  
 (732) POLSKIE STOWARZYSZENIE PRAWNIKÓW PRZEDSIĘBIORSTW,  
 Warszawa, PL.  
 (540)



Kolor znaku: biały, szary, ciemnoniebieski, ciemnozielony  
 (531) 26.11.3, 26.11.7, 27.5.1, 29.1.14

(510), (511) **16** papier, karton i wyroby z tych materiałów; broszury, książki, gazety i czasopisma, plakaty, prospekty, kalendarze, materiały drukowane szkoleniowe, reklamowe, instruktażowe, **35** usługi w zakresie działalności agencji reklamowej i public relations, badania i analizy rynku, doradztwa specjalistycznego w sprawach działalności gospodarczej i zarządzania personelem, organizowania targów i wystaw, wyszukiwania informacji w plikach komputerowych i bazach danych, **36** usługi zarządzania majątkiem nieruchomości, dzierżawy nieru-

chomości, wynajmu pomieszczeń biurowych, handlowych, **38** usługi w zakresie działalności agencji informacyjnej, obsługi telekonferencji, przesyłania informacji tekstowych i obrazowych za pomocą komputera, **41** udzielanie porad i informacji w sprawach edukacji i kształcenia, usługi nauczania i instruktażu, organizowania i prowadzenia konferencji, kongresów, konkursów edukacyjnych i rozrywkowych, publikowania książek i tekstów innych niż reklamowe, produkcji filmów i nagrań dźwiękowych, nagrywania filmów na taśmach wideo, usługi w zakresie klubów rozrywkowych, usługi poprawy zdrowia i kondycji fizycznej zawarte w tej klasie, **42** prowadzenie prac badawczo-rozwojowych dla osób trzecich, prowadzenie badań w zakresie środowiska naturalnego, **45** badania prawne; usługi arbitrażu, mediacji, pomocy w sprawach spornych, doradztwa w sprawach własności intelektualnej, zarządzania prawami autorskimi.

(111) **268354** (220) 2012 04 24 (210) 399740  
 (151) 2013 06 12 (441) 2012 07 30  
 (732) POLSKIE STOWARZYSZENIE PRAWNIKÓW PRZEDSIĘBIORSTW,  
 Warszawa, PL.  
 (540)



Kolor znaku: biały, szary, ciemnoniebieski, ciemnozielony  
 (531) 26.11.3, 26.11.7, 27.5.1, 29.1.14

(510), (511) **16** papier, karton i wyroby z tych materiałów; broszury, książki, gazety i czasopisma, plakaty, prospekty, kalendarze, materiały drukowane szkoleniowe, reklamowe, instruktażowe, **35** usługi w zakresie działalności agencji reklamowej i public relations, badania i analizy rynku, doradztwa specjalistycznego w sprawach działalności gospodarczej i zarządzania personelem, organizowania targów i wystaw, wyszukiwania informacji w plikach komputerowych i bazach danych, **36** usługi zarządzania majątkiem nieruchomości, dzierżawy nieruchomości, wynajmu pomieszczeń biurowych, handlowych, **38** usługi w zakresie działalności agencji informacyjnej, obsługi telekonferencji, przesyłania informacji tekstowych i obrazowych za pomocą komputera, **41** udzielanie porad i informacji w sprawach edukacji i kształcenia, usługi nauczania i instruktażu, organizowania i prowadzenia konferencji, kongresów, konkursów edukacyjnych i rozrywkowych, publikowania książek i tekstów innych niż reklamowe, produkcji filmów i nagrań dźwiękowych, nagrywania filmów na taśmach wideo, usługi w zakresie klubów rozrywkowych, usługi poprawy zdrowia i kondycji fizycznej zawarte w tej klasie, **42** prowadzenie prac badawczo-rozwojowych dla osób trzecich, prowadzenie badań w zakresie środowiska naturalnego, **45** badania prawne; usługi arbitrażu, mediacji, pomocy w sprawach spornych, doradztwa w sprawach własności intelektualnej, zarządzania prawami autorskimi.

(111) **268355** (220) 2012 04 24 (210) 399741  
 (151) 2013 05 23 (441) 2012 07 30  
 (732) POLSKIE STOWARZYSZENIE PRAWNIKÓW PRZEDSIĘBIORSTW,  
 Warszawa, PL.  
 (540)



Kolor znaku: biały, szary, ciemnoniebieski, ciemnozielony  
 (531) 26.11.3, 26.11.7, 27.5.1, 29.1.14

(510), (511) **16** papier, karton i wyroby z tych materiałów; broszury, książki, gazety i czasopisma, plakaty, prospekty, kalendarze, materiały drukowane szkoleniowe, reklamowe, instruktażowe, **35** usługi w zakresie działalności agencji reklamowej i public relations, badania i ana-

lize rynku, doradztwa specjalistycznego w sprawach działalności gospodarczej i zarządzania personelem, organizowania targów i wystaw, wyszukiwania informacji w plikach komputerowych i bazach danych, **36** usługi zarządzania majątkiem nieruchomości, dzierżawy nieruchomości, wynajmu pomieszczeń biurowych, handlowych, **38** usługi w zakresie działalności agencji informacyjnej, obsługi telekonferencji, przesyłania informacji tekstowych i obrazowych za pomocą komputera, **41** udzielanie porad i informacji w sprawach edukacji i kształcenia, usługi nauczania i instruktażu, organizowania i prowadzenia konferencji, kongresów, konkursów edukacyjnych i rozrywkowych, publikowania książek i tekstów innych niż reklamowe, produkcji filmów i nagrań dźwiękowych, nagrywania filmów na taśmach wideo, usługi w zakresie klubów rozrywkowych, usługi poprawy zdrowia i kondycji fizycznej zawarte w tej klasie, **42** prowadzenie prac badawczo-rozwojowych dla osób trzecich, prowadzenie badań w zakresie środowiska naturalnego, **45** badania prawne; usługi arbitrażu, mediacji, pomocy w sprawach spornych, doradztwa w sprawach własności intelektualnej, zarządzania prawami autorskimi.

(111) **268356** (220) 2012 04 25 (210) 399796  
 (151) 2013 06 20 (441) 2012 07 30  
 (732) PILAWA EUGENIUSZ, Kołobrzeg, PL.  
 (540)



Kolor znaku: biały, szary

(531) 26.4.3, 26.11.3, 26.11.9, 26.13.25, 27.5.1, 29.1.12  
 (510), (511) **07** urządzenia podnośnikowe, schody ruchome, windy osobowe, windy towarowe, windy szpitalne, chodniki ruchome, **09** urządzenia sterujące do wind osobowych i towarowych, szpitalnych schodów ruchomych i podnośników, **37** instalowanie i montaż, remonty, naprawy, konserwacja, usługi serwisowe dźwigów osobowych, towarowych, schodów ruchomych podnośników, roboty budowlane i wykończeniowe, **42** opracowywanie programów komputerowych, instalacja programów komputerowych, aktualizacja programów komputerowych, prace badawcze i rozwojowe w dziedzinie urządzeń dźwigowych, projektowanie urządzeń dźwigowych, projekty budowlane.

(111) **268357** (220) 2012 04 25 (210) 399797  
 (151) 2013 06 20 (441) 2012 07 30  
 (732) PILAWA EUGENIUSZ, Kołobrzeg, PL.  
 (540) pilawa.pl

(510), (511) **07** urządzenia podnośnikowe, schody ruchome, windy osobowe, windy towarowe, windy szpitalne, chodniki ruchome, **09** urządzenia sterujące do wind osobowych i towarowych, szpitalnych schodów ruchomych i podnośników, **37** instalowanie i montaż, remonty, naprawy, konserwacja, usługi serwisowe dźwigów osobowych, towarowych, schodów ruchomych, podnośników, roboty budowlane i wykończeniowe, **42** opracowywanie programów komputerowych, instalacja programów komputerowych, aktualizacja programów komputerowych, prace badawcze i rozwojowe w dziedzinie urządzeń dźwigowych, projektowanie urządzeń dźwigowych, projekty budowlane.

(111) **268358** (220) 2012 04 25 (210) 399798  
 (151) 2013 06 20 (441) 2012 07 30  
 (732) PILAWA EUGENIUSZ, Kołobrzeg, PL.  
 (540)



Kolor znaku: szary, biały

(531) 26.4.3, 26.11.3, 26.11.9, 26.13.25, 27.5.1, 29.1.12

(510), (511) **07** urządzenia podnośnikowe, schody ruchome, windy osobowe, windy towarowe, windy szpitalne, chodniki ruchome, **09** urządzenia sterujące do wind osobowych i towarowych, szpitalnych schodów ruchomych i podnośników, **37** instalowanie i montaż, remonty, naprawy, konserwacja, usługi serwisowe dźwigów osobowych, towarowych, schodów ruchomych, podnośników; roboty budowlane i wykończeniowe, **42** opracowywanie programów komputerowych, instalacja programów komputerowych, aktualizacja programów komputerowych; prace badawcze i rozwojowe w dziedzinie urządzeń dźwigowych, projektowanie urządzeń dźwigowych, projekty budowlane.

(111) **268359** (220) 2012 05 15 (210) 400398  
 (151) 2013 06 13 (441) 2012 08 27  
 (732) COIGDZIE.PL SPÓŁKA Z OGRANICZONĄ  
 ODPOWIEDZIALNOŚCIĄ, Warszawa, PL.

(540) coigdzie

(510), (511) **35** reklama za pośrednictwem sieci mobilnej, wyszukiwanie informacji w plikach komputerowych dla osób trzecich, wyszukiwanie w komputerowych bazach danych, zarządzanie zbiorami informatycznymi, pozyskiwanie danych do komputerowych baz danych do agregacji informacji o imprezach i wydarzeniach, systematyzacja danych o imprezach i wydarzeniach w komputerowych bazach danych, komputerowe zarządzanie plikami, reklama za pośrednictwem sieci komputerowej, **41** informacja o imprezach rozrywkowych, informacja o rekreacji, komputerowe przygotowanie materiałów do publikacji, pisanie tekstów, innych niż reklamowych, publikowanie tekstów innych niż teksty reklamowe, rozrywka, informacja o imprezach i wydarzeniach z zakresu rozrywki, usługi dystrybucji biletów na imprezy i wydarzenia rozrywkowe, udostępnianie publikacji elektronicznych on-line, nie do pobierania z sieci komputerowych.

(111) **268360** (220) 2012 05 29 (210) 400965  
 (151) 2013 06 18 (441) 2012 09 10  
 (732) KURIER SZCZECIŃSKI SPÓŁKA Z OGRANICZONĄ  
 ODPOWIEDZIALNOŚCIĄ, Szczecin, PL.

(540)



(531) 20.1.1, 20.1.3, 26.13.25, 27.5.1

(510), (511) **35** reklama, **41** organizowanie konkursów [edukacja lub rozrywka], organizowanie i prowadzenie konferencji.

(111) **268361** (220) 2012 09 10 (210) 404633  
 (151) 2014 06 27 (441) 2012 12 17  
 (732) KOS ELEKTRO SYSTEM SPÓŁKA Z OGRANICZONĄ  
 ODPOWIEDZIALNOŚCIĄ, Września, PL.

(540) VERA

(510), (511) **09** łączniki i przyciski, ściemniacze, gniazda wtyczkowe pojedyncze i podwójne z uziemieniem i bez, gniazda bryzgoszczelne z uziemieniem i bez, gniazda podtyczkowe typu schuko, gniazda natynkowe bryzgoszczelne typu schuko, gniazda telefoniczne pojedyncze i podwójne, gniazda telefoniczno-komputerowe, gniazda komputerowe, gniazda RTV: końcowe, przelotowe i SAT, ramki do łączników i gniazd, łączniki elektroniczne, sterowniki oświetlenia, regulatory temperatury, łączniki sterowane zdalnie, detektory ruchu, łączniki zmierzchowe i czasowe, czujniki ruchu i dymu, elementy podświetlające do łączników.

(111) **268362** (220) 2012 10 04 (210) 405367  
 (151) 2014 05 09 (441) 2013 01 21

(732) ANDRE GRAND SPÓŁKA Z OGRANICZONĄ  
ODPOWIEDZIALNOŚCIĄ, Kraków, PL.  
(540)



(531) 4.3.1, 4.3.7, 24.9.3, 27.5.1

(510), (511) **25** garnitury, koszule, koszule z krótkim rękawem, buty, fulary, krawaty, kurtki, obuwie, odzież, odzież ze skóry, odzież z imitacji skóry, okrycia wierzchnie, paski, płaszcze, poszetki, półbuty, spodnie.

(111) **268363** (220) 2012 10 17 (210) 405918  
(151) 2014 04 10 (441) 2013 02 04  
(732) POWSZECHNA KASA OSZCZĘDNOŚCI BANK POLSKI SPÓŁKA  
AKCYJNA, Warszawa, PL.  
(540)



Kolor znaku: czerwony, czarny, granatowy, niebieski

(531) 24.17.1, 24.17.2, 26.1.1, 26.11.1, 27.5.1, 29.1.13

(510), (511) **09** aplikacje mobilne, programy i oprogramowanie do mobilnych urządzeń komunikacyjnych, programy i oprogramowanie komputerowe do obsługi bankowości elektronicznej, **35** prowadzenie rejestru członków funduszy emerytalnych i inwestycyjnych, przyjmowanie, przechowywanie i udostępnianie informacji o operacjach i aktualnym stanie rachunków członków funduszy emerytalnych i inwestycyjnych, wyszukiwanie dla osób trzecich informacji w komputerowych bazach danych, pozyskiwanie danych do komputerowych baz danych, systematyzacja danych w komputerowych bazach danych, zarządzanie zbiorami informatycznymi, **36** usługi finansowe, usługi bankowe, usługi bankowe z dostępem bezpośrednim przez Internet [home banking], bankowość internetowa, bankowość telefoniczna, usługi operacji bankowych, prowadzenie rachunków bankowych, usługi operacji finansowych, usługi transakcji finansowych, usługi inwestycji kapitałowych, usługi dotyczące kart kredytowych, usługi dotyczące kart debetowych, usługi dotyczące kart płatniczych, usługi w zakresie dokonywania elektronicznych transakcji przy użyciu kart kredytowych, kart płatniczych, rozliczanie transakcji finansowych dokonywanych kartami kredytowymi lub płatniczymi poprzez terminale komputerowe, transfer elektroniczny środków finansowych, usługi doradztwa finansowego, udzielanie kredytów, usługi w zakresie pożyczek i finansowania komercyjnego i konsumenckiego, usługi brokerskie w zakresie ubezpieczeń, działalności finansowej, nieruchomości, usługi powiernicze, tworzenie funduszy, zarządzanie funduszami, tworzenie programów oszczędzania, informacja bankowa, informacja finansowa, obsługa bankomatów, usługi ubezpieczeniowe, pośrednictwo ubezpieczeniowe, doradztwo ubezpieczeniowe, leasing, faktoring, działalność deweloperska z zakresu budownictwa mieszkaniowego: pozyskiwanie gruntów, usługi pośrednictwa w zakresie majątku nieruchomego, usługi w zakresie kupna-sprzedaży nieruchomości, wynajem mieszkań, zarządzanie nieruchomościami; pośrednictwo w sprzedaży produktów finansowych, w szczególności obligacji, doładowywania telefonów przez Internet na zasadzie przedpłaty (prepaid), zawieranie umów o uczestnictwo w funduszach inwestycyjnych i emerytalnych, usługi depozytowe, udzielanie poręczeń i gwarancji, obrót czekowy i wekslowy, operacje walutowe, obrót papierami wartościowymi, **38** transmisja i przetwarzanie transakcji finansowych dokonywanych kartami kredytowymi lub płatniczymi poprzez terminale komputerowe, **41** organizowanie i prowadzenie seminariów, sympozjów, zjazdów, konferencji, kongresów, **42** usługi wdrażania systemów komputerowych, projektowanie, serwisowanie i modernizacja systemów komputerowych; hosting serwerów transakcyjnych.

(111) **268364** (220) 2012 10 17 (210) 405920  
(151) 2014 04 10 (441) 2013 02 04  
(732) POWSZECHNA KASA OSZCZĘDNOŚCI BANK POLSKI SPÓŁKA  
AKCYJNA, Warszawa, PL.  
(540)



Kolor znaku: czarny, czerwony, granatowy, niebieski

(531) 24.17.1, 24.17.2, 26.1.1, 26.11.1, 27.5.1, 29.1.13

(510), (511) **09** aplikacje mobilne, programy i oprogramowanie do mobilnych urządzeń komunikacyjnych, programy i oprogramowanie komputerowe do obsługi bankowości elektronicznej, **35** prowadzenie rejestru członków funduszy emerytalnych i inwestycyjnych, przyjmowanie, przechowywanie i udostępnianie informacji o operacjach i aktualnym stanie rachunków członków funduszy emerytalnych i inwestycyjnych, wyszukiwanie dla osób trzecich informacji w komputerowych bazach danych, pozyskiwanie danych do komputerowych baz danych, systematyzacja danych w komputerowych bazach danych, zarządzanie zbiorami informatycznymi, **36** usługi finansowe, usługi bankowe, usługi bankowe z dostępem bezpośrednim przez Internet [home banking], bankowość internetowa, bankowość telefoniczna, usługi operacji bankowych, prowadzenie rachunków bankowych, usługi operacji finansowych, usługi transakcji finansowych, usługi inwestycji kapitałowych, usługi dotyczące kart kredytowych, usługi dotyczące kart debetowych, usługi dotyczące kart płatniczych, usługi w zakresie dokonywania elektronicznych transakcji przy użyciu kart kredytowych, kart płatniczych, rozliczanie transakcji finansowych dokonywanych kartami kredytowymi lub płatniczymi poprzez terminale komputerowe, transfer elektroniczny środków finansowych, usługi doradztwa finansowego, udzielanie kredytów, usługi w zakresie pożyczek i finansowania komercyjnego i konsumenckiego, usługi brokerskie w zakresie ubezpieczeń, działalności finansowej, nieruchomości, usługi powiernicze, tworzenie funduszy, zarządzanie funduszami, tworzenie programów oszczędzania, informacja bankowa, informacja finansowa, obsługa bankomatów, usługi ubezpieczeniowe, pośrednictwo ubezpieczeniowe, doradztwo ubezpieczeniowe, leasing, faktoring, działalność deweloperska z zakresu budownictwa mieszkaniowego: pozyskiwanie gruntów, usługi pośrednictwa w zakresie majątku nieruchomego, usługi w zakresie kupna-sprzedaży nieruchomości, wynajem mieszkań, zarządzanie nieruchomościami; pośrednictwo w sprzedaży produktów finansowych, w szczególności obligacji, doładowywania telefonów przez Internet na zasadzie przedpłaty (prepaid), zawieranie umów o uczestnictwo w funduszach inwestycyjnych i emerytalnych, usługi depozytowe, udzielanie poręczeń i gwarancji, obrót czekowy i wekslowy, operacje walutowe, obrót papierami wartościowymi, **38** transmisja i przetwarzanie transakcji finansowych dokonywanych kartami kredytowymi lub płatniczymi poprzez terminale komputerowe, **41** organizowanie i prowadzenie seminariów, sympozjów, zjazdów, konferencji, kongresów, **42** usługi wdrażania systemów komputerowych, projektowanie, serwisowanie i modernizacja systemów komputerowych; hosting serwerów transakcyjnych.

(111) **268365** (220) 2012 10 17 (210) 405921  
(151) 2014 04 10 (441) 2013 02 04  
(732) POWSZECHNA KASA OSZCZĘDNOŚCI BANK POLSKI SPÓŁKA  
AKCYJNA, Warszawa, PL.  
(540) IKO

(510), (511) **09** aplikacje mobilne, programy i oprogramowanie do mobilnych urządzeń komunikacyjnych, programy i oprogramowanie komputerowe do obsługi bankowości elektronicznej, **35** prowadzenie rejestru członków funduszy emerytalnych i inwestycyjnych, przyjmowanie, przechowywanie i udostępnianie informacji o operacjach i aktualnym stanie rachunków członków funduszy emerytalnych i inwestycyjnych, wyszukiwanie dla osób trzecich informacji w komputerowych bazach danych, pozyskiwanie danych do komputerowych

baz danych, systematyzacja danych w komputerowych bazach danych, zarządzanie zbiorami informacyjnymi, **36** usługi finansowe, usługi bankowe, usługi bankowe z dostępem bezpośrednim przez Internet [home banking], bankowość internetowa, bankowość telefoniczna, usługi operacji bankowych, prowadzenie rachunków bankowych, usługi operacji finansowych, usługi transakcji finansowych, usługi inwestycji kapitałowych, usługi dotyczące kart kredytowych, usługi dotyczące kart debetowych, usługi dotyczące kart płatniczych, usługi w zakresie dokonywania elektronicznych transakcji przy użyciu kart kredytowych, kart płatniczych, rozliczanie transakcji finansowych dokonywanych kartami kredytowymi lub płatniczymi poprzez terminale komputerowe, transfer elektroniczny środków finansowych, usługi doradztwa finansowego, udzielanie kredytów, usługi w zakresie pożyczek i finansowania komercyjnego i konsumenckiego, usługi brokerskie w zakresie ubezpieczeń, działalności finansowej, nieruchomości, usługi powiernicze, tworzenie funduszy, zarządzanie funduszami, tworzenie programów oszczędzania, informacja bankowa, informacja finansowa, obsługa bankomatów, usługi ubezpieczeniowe, pośrednictwo ubezpieczeniowe, doradztwo ubezpieczeniowe, leasing, faktoring, działalność deweloperska z zakresu budownictwa mieszkaniowego: pozyskiwanie gruntów, usługi pośrednictwa w zakresie majątku nieruchomego, usługi w zakresie kupna-sprzedaży nieruchomości, wynajem mieszkań, zarządzanie nieruchomościami; pośrednictwo w sprzedaży produktów finansowych, w szczególności obligacji, doładowywanie telefonów przez Internet na zasadzie przedpłaty (prepaid), zawieranie umów o uczestnictwo w funduszach inwestycyjnych i emerytalnych, usługi depozytowe, udzielanie poręczeń i gwarancji, obrót czekowy i wekslowy, operacje walutowe, obrót papierami wartościowymi, **38** transmisja i przetwarzanie transakcji finansowych dokonywanych kartami kredytowymi lub płatniczymi poprzez terminale komputerowe, **41** organizowanie i prowadzenie seminariów, sympozjów, zjazdów, konferencji, kongresów, **42** usługi wdrażania systemów komputerowych, projektowanie, serwisowanie i modernizacja systemów komputerowych; hosting serwerów transakcyjnych.

(111) **268366** (220) 2012 10 23 (210) 406144  
 (151) 2014 07 04 (441) 2013 02 04  
 (732) STOWARZYSZENIE POLSKIE TOWARZYSTWO PEDIATRYCZNE,  
 Warszawa, PL.  
 (540)



Kolor znaku: biały, niebieski

(531) 2.5.2, 2.5.30, 18.4.1, 26.1.1, 26.1.5, 26.2.1, 27.5.1, 29.1.12  
 (510), (511) **05** żywność dla niemowląt; produkty farmaceutyczne i weterynaryjne; leki; żywność i substancje dietetyczne do celów leczniczych, żywność dietetyczna do celów leczniczych, zioła lecznicze, wywary do celów farmaceutycznych; preparaty farmaceutyczne do pielęgnacji skóry; balsamy do celów medycznych; preparaty do pielęgnacji jamy ustnej do celów leczniczych; środki medyczne przeciw poceniu się; płyny do przemywania oczu; kąpiele lecznicze; sole kąpielowe do celów medycznych; pomadki do celów leczniczych; preparaty do czyszczenia soczewek kontaktowych; preparaty do usuwania grzybic; preparaty farmaceutyczne przeciw łupieżowi; odświeżacz powietrza; środki odkażające; środki dezynfekcyjne do WC i do celów higienicznych; podpaski higieniczne; tampony menstruacyjne; chusteczki higieniczne nasączone płynami farmaceutycznymi, chusteczki higieniczne odkażające; herbata lecznicza i herbata z ziół; zioła lecznicze; woda mineralna do celów leczniczych; napoje dietetyczne do celów leczniczych; preparaty medyczne do odchudzania; mineralne dodatki do żywności; suplementy diety; tłuszcze do celów medycznych, **10** bandaże elastyczne; aparatura i instru-

menty dentystyczne, chirurgiczne i medyczne; protezy kończyn, oczu i zębów; przyrządy i urządzenia do gimnastyki leczniczej; łóżka do celów medycznych; materiały do zszywania stosowane w chirurgii; obuwie i artykuły ortopedyczne; pasy do celów leczniczych; smoczki dziecięce; strzykawki do celów medycznych; termometry do celów medycznych, aparaty do mierzenia tętniczego ciśnienia krwi i do pomiaru zawartości glukozy we krwi, **16** artykuły biurowe z wyjątkiem mebli, plansze, podręczniki, papier do pisania, torebki do pakowania, tablice szkolne, zakładki do książek, zeszyty, kartki okolicznościowe, albumy, atlasy, bloczki do pisania, czasopisma, periodyki, foldery, fotografie, ramki do fotografii, gazety, reprodukcje obrazów, indeksy, skorowidze, kalendarze, kalendarze z kartkami do zdzierania, karty pocztowe, karty muzyczne z życzeniami, katalogi, komiksy, koperty, książki, papeteria, mapy, materiały do nauczania, notatniki, notesy podręczne, papier do pakowania, artykuły papiernicze, plakaty, materiały piśmienne, prospekty, przybory szkolne, publikacje drukowane, ulotki, notesy, bilety, blankiety, broszury, druki, emblematy, pieczęcie papierowe; chusteczki higieniczne celulozowe oraz papierowe, **25** odzież z tworzyw naturalnych i sztucznych; odzież skórzana; odzież męska, damska, młodzieżowa i dziecięca; garnitury; garsonki; spodnie; marynarki; kamizelki; spódnice; suknie; płaszcze; kurtki; nakrycia głowy; krawaty; skarpety; rękawiczki; szale; bielizna; obuwie, **28** zabawki, akcesoria do zabawek; gry planszowe; gry towarzyskie; karty do gry; gry automatyczne lub na żetony; tarcze elektroniczne; gry automatyczne inne niż do użytku z zewnętrznym ekranem lub monitorem; oprzyrządowanie i urządzenia do kregli; stoły bilardowe oraz kije i kule bilardowe; artykuły sportowe, gimnastyczne; sprzęt oraz przyrządy do fitnessu, do ćwiczeń fizycznych; sprzęt turystyczny: rakiety śnieżne, uprząże wspinaczkowe, **30** wyroby cukiernicze, słodczyce, lody, lód, wyroby piekarnicze, mąka, produkty mączne i zbożowe, kawa, herbata, kakao, napoje na bazie kawy, herbaty i kakao, cukier, sól, przyprawy, ryż, tapioka, makarony, płatki zbożowe, kasze spożywcze, chipsy (produkty zbożowe), grzanki, drożdże, proszek do pieczenia, ciasta w proszku, aromaty do ciast inne niż oleje esencyjne, przyprawy, sosy (przyprawy), sosy do sałatek i mięsa, sosy do lodów i deserów, sorbety, desery, wafle, produkty sojowe, sushi, muesli, muszarda, majonezy, bułka tarta, ciasta, pizze, gotowe potrawy z ryżu i/lub makaronu, **32** napoje bezalkoholowe: gazowane, niegazowane, musujące; napoje owocowe, wyciągi z owoców lub warzyw; wody niegazowane i gazowane, mineralne, stołowe, sodowe; soki, napoje i nektary: owocowe, warzywne, owocowo-warzywne; soki zagęszczone, przecierowe; sorbety; napoje izotoniczne, energetyczne; syropy zagęszczane, syropy do napojów, kawy, drinków i koktajli; zaprawy do napojów, syropy i preparaty do przygotowywania napojów, koncentraty napojów, esencje do napojów, ekstrakty do napojów; piwo, **35** usługi sprzedaży detalicznej, hurtowej, internetowej, katalogowej, wysyłkowej, oraz poprzez ofertę bezpośrednią towarów: żywność dla niemowląt, produkty farmaceutyczne i weterynaryjne, suplementy diety, substancje dietetyczne, środki odkażające, aparatura i instrumenty chirurgiczne oraz medyczne, artykuły ortopedyczne, wyroby papiernicze, materiały biurowe, odzież, obuwie, nakrycia głowy, gry i zabawki, artykuły sportowe i gimnastyczne, artykuły spożywcze, napoje bezalkoholowe. Zarządzanie sklepami: detalicznymi, hurtowymi, internetowymi. Usługi w zakresie pośrednictwa handlowego polegające na kojarzeniu partnerów handlowych. Usługi agencji importowo-eksportowych. Usługi doradztwa handlowego i reklamowego na rzecz osób trzecich w zakresie wyboru i doboru produktów. Usługi w zakresie promowania zdrowia, **41** organizowanie i prowadzenie warsztatów, treningów, seminariów, sympozjów, zjazdów, podróży studyjnych, kongresów, konferencji; organizowanie i prowadzenie kursów, szkoleń edukacyjnych i rozrywkowych; usługi tłumaczeniowe; kształcenie ustawiczne; usługi w zakresie edukacji i nauczania; opracowywanie planów szkoleniowych; publikowanie książek i materiałów dydaktycznych; nagrywanie materiałów dydaktycznych; kursy językowe; organizowanie wystaw, imprez oraz pokazów związanych z kulturą lub edukacją; publikowanie tekstów innych niż reklamowe, publikacje elektroniczne on-line, usługi wydawnicze; publikacje elektroniczne czasopism, gazet, książek, fotografii, poradników, broszur; doradztwo w zakresie edukacji lub kształcenia. Usługi salonów fitness i siłowni; usługi salonów gier; organizowanie i prowadzenie imprez rozrywkowych, sportowych i rekreacyjnych; organizowanie konkursów, gier losowych i loterii; organizowanie pokazów mody; organizowanie przyjęć, zabaw i festynów; usługi sal kinowych; organizowanie i obsługa plebiscytów, imprez gospodarczych, kulturalnych,

kulinarnych, sportowych; usługi administrowania, zarządzania i wynajmowania obiektów sportowych, rozrywkowych i rekreacyjnych; produkcja i reprodukcja filmów i nagrań dźwiękowych oraz video, ich rozpowszechnianie; usługi fotograficzne; montaż programów radiowych i telewizyjnych, **42** usługi w zakresie badań naukowych, prac badawczo-rozwojowych i wdrożeniowych, opracowywania norm, przeprowadzania analiz, ocen i opinii dotyczących pediatrii, medycyny, epidemiologii, etiopatogenezy i higieny; usługi opracowywania oraz rozpowszechniania nowych technik i technologii w zakresie pediatrii; naukowe doradztwo z zakresu pediatrii; usługi w zakresie wydawania ocen oraz opinii w zakresie produktów spożywczych, wyrobów i przedmiotów użytkowych dla dzieci, kobiet w okresie macierzyństwa oraz dorosłych, **44** usługi: medyczne, pomocy medycznej, promocji zdrowia, chirurgii ogólnej, plastycznej, estetycznej i kosmetycznej; usługi: medycyny estetycznej, dermatologii estetycznej; usługi: medyczne z zakresu gerontologii i geriatrii, ortopedyczne, położnicze, ginekologii kosmetycznej, kosmetyczne, aromaterapii, laseroterapii, chiropraktyki, medycznej opieki pielęgniarskiej, rehabilitacji; usługi klinik medycznych, lecznic, szpitali, przychodni, laboratoriów medycznych, ośrodków odnowy biologicznej (spa), salonów fryzjerskich oraz gabinetów kosmetycznych; usługi opieki zdrowotnej; usługi poradnictwa i konsultacji medycznych oraz kosmetycznych; usługi wynajmu sprzętu, maszyn i urządzeń medycznych.

(111) **268367** (220) 2013 01 21 (210) 409420  
 (151) 2014 06 30 (441) 2013 05 13  
 (732) FF FRACHT SPÓŁKA Z OGRANICZONĄ ODPOWIEDZIALNOŚCIĄ, Ostrów Mazowiecka, PL.  
 (540)



Kolor znaku: niebieski, ciemnoszary  
 (531) 3.2.1, 27.5.1, 29.1.12  
 (510), (511) **39** usługi transportu lądowego.

(111) **268368** (220) 2013 01 29 (210) 409791  
 (151) 2014 06 23 (441) 2013 05 13  
 (732) DVG SPÓŁKA Z OGRANICZONĄ ODPOWIEDZIALNOŚCIĄ, Kartuzy, PL.  
 (540)



Kolor znaku: biały, czerwony, czarny  
 (531) 26.7.25, 26.13.25, 27.5.1, 29.1.13  
 (510), (511) **06** budowlane materiały metalowe, metalowe zamki, metalowe okucia, metalowy osprzęt, metalowe profile do okien, drzwi i fasad, **19** materiały budowlane niemetalowe, niemetalowe zamki, niemetalowe okucia, niemetalowy osprzęt, niemetalowe profile do okien, drzwi i fasad, szkło budowlane, szkło budowlane hartowane, **37** usługi budowlane, naprawy okien, drzwi i fasad, usługi instalacyjne hydrauliczne, elektryczne, **40** obróbka materiałów metalowych, obróbka materiałów niemetalowych.

(111) **268369** (220) 2013 03 11 (210) 411532  
 (151) 2014 05 23 (441) 2013 06 24  
 (732) NAPADŁEK JERZY NAPADŁEK MOBILE, Kalisz, PL.  
 (540) Skok w bok  
 (510), (511) **42** administrowanie stronami internetowymi, usługi internetowego pośrednictwa w wymianie towarów codziennego użytku przez administrowanie stroną internetową www.skokwbok.com obsługa baz danych dostępnych przez Internet, tworzenie i utrzymywanie w Internecie informatycznych systemów marketingowych, społecznościowych, tworzenie i utrzymywanie systemów obsługi klienta dostępnych przez Internet.

(111) **268370** (220) 2013 03 12 (210) 411551  
 (151) 2014 05 28 (441) 2013 06 24  
 (732) ŚLĄSKA WYTWÓRNIA WÓDEK GATUNKOWYCH POLMOS SPÓŁKA AKCYJNA, Bielsko-Biała, PL.  
 (540) EXTRA ŻYTNIA KOSHER  
 (510), (511) **33** napoje alkoholowe.

(111) **268371** (220) 2013 06 24 (210) 415838  
 (151) 2014 07 01 (441) 2013 10 14  
 (732) ALGETE SPÓŁKA Z OGRANICZONĄ ODPOWIEDZIALNOŚCIĄ, Nowa Sarzyna, PL.  
 (540)



Kolor znaku: czarny, biały, zielony  
 (531) 26.2.1, 28.5, 29.1.13  
 (510), (511) **01** regulatory wzrostu roślin; nawozy, **05** herbicydy; fungicydy; pestycydy; biocydy; insektycydy.

(111) **268372** (220) 2013 06 24 (210) 415840  
 (151) 2014 07 01 (441) 2013 10 14  
 (732) ALGETE SPÓŁKA Z OGRANICZONĄ ODPOWIEDZIALNOŚCIĄ, Nowa Sarzyna, PL.  
 (540)



Kolor znaku: zielony, biały, czarny  
 (531) 26.2.1, 28.5, 29.1.13  
 (510), (511) **01** regulatory wzrostu roślin; nawozy, **05** herbicydy; fungicydy; pestycydy; biocydy; insektycydy.

(111) **268373** (220) 2013 04 22 (210) 413367  
 (151) 2014 05 27 (441) 2013 08 05  
 (732) MAURER KRZYSZTOF P.P.U.H. TŁOCZNIA MAURER, Zarzecze, PL.  
 (540) Natura w każdej kropli  
 (510), (511) **29** owoce i warzywa przetworzone na wszelkie sposoby oraz wyroby i potrawy na ich bazie zawarte w klasie 29, przeciery owocowo-warzywne, koncentraty soków owocowych i warzywnych, konfitury, galaretki owocowe, konserwy owocowe i warzywny, **32** napoje bezalkoholowe, napoje owocowe i soki, napoje musujące, wyciągi z owoców, syropy i inne produkty do produkcji napojów, napoje specjalnego przeznaczenia energetyzujące, wody mineralne i gazowane, piwo, **33** napoje alkoholowe (z wyjątkiem piwa).

(111) **268374** (220) 2013 05 10 (210) 414082  
 (151) 2014 04 15 (441) 2013 08 19  
 (732) ZIELONA BUDKA (MIELEC) SPÓŁKA Z OGRANICZONĄ ODPOWIEDZIALNOŚCIĄ, Mielec, PL.  
 (540)



Kolor znaku: biały, jasnoniebieski, niebieski, ciemnoniebieski, złoty, zielony, jasnozielony, ciemnozielony, czarny  
 (531) 8.1.18, 11.1.1, 11.1.2, 26.1.2, 26.1.18, 27.5.1, 29.1.15



(510), (511) **30** wyroby cukiernicze i słodczyce, mrożone wyroby cukiernicze i słodczyce; lody, lody mleczne, lody sokowe, lody śmietankowe, lody wodne; desery lodowe, rolady lodowe, torty lodowe; sorbety zawarte w tej klasie, sorbety lodowe; lody, desery lodowe, sorbety lodowe z dodatkami kawałków owoców, bakalii, galaretek owocowych, ciastek, sosów; lody w proszku, preparaty do sporządzania lodów, środki wiążące do produkcji lodów; sosy do lodów i deserów; wafle do lodów, ozdoby jadalne do lodów i deserów.

(111) **268375** (220) 2013 05 10 (210) 414083  
 (151) 2014 04 15 (441) 2013 08 19  
 (732) ZIELONA BUDKA (MIELEC) SPÓŁKA Z OGRANICZONĄ ODPOWIEDZIALNOŚCIĄ, Mielec, PL.  
 (540)



Kolor znaku: biały, kremowy, złoty, zielony, jasnozielony, ciemnozielony, brązowy, jasnobrązowy, ciemnobrązowy, czarny  
 (531) 8.1.18, 8.7.25, 11.1.1, 11.1.2, 26.1.2, 26.1.18, 27.5.1, 29.1.15  
 (510), (511) **30** wyroby cukiernicze i słodczyce, mrożone wyroby cukiernicze i słodczyce; lody, lody mleczne, lody sokowe, lody śmietankowe, lody wodne; desery lodowe, rolady lodowe, torty lodowe; sorbety zawarte w tej klasie, sorbety lodowe; lody, desery lodowe, sorbety lodowe z dodatkami kawałków owoców, bakalii, galaretek owocowych, ciastek, sosów; lody w proszku, preparaty do sporządzania lodów, środki wiążące do produkcji lodów; sosy do lodów i deserów; wafle do lodów, ozdoby jadalne do lodów i deserów.

(111) **268376** (220) 2013 05 13 (210) 414181  
 (151) 2014 05 23 (441) 2013 09 02  
 (732) ZIELONA BUDKA (MIELEC) SPÓŁKA Z OGRANICZONĄ ODPOWIEDZIALNOŚCIĄ, Mielec, PL.  
 (540)



Kolor znaku: biały, złoty, żółty, jasnopomarańczowy, pomarańczowy, ciemnopomarańczowy, zielony, jasnozielony, ciemnozielony, brązowy, jasnobrązowy, ciemnobrązowy, czarny  
 (531) 8.1.18, 8.1.25, 11.1.1, 11.1.2, 11.3.5, 11.3.10, 25.1.15, 27.5.1, 29.1.15  
 (510), (511) **30** wyroby cukiernicze i słodczyce, mrożone wyroby cukiernicze i słodczyce; lody, lody mleczne, lody sokowe, lody śmietankowe, lody wodne; desery lodowe, rolady lodowe, torty lodowe; sorbety zawarte w tej klasie, sorbety lodowe; lody, desery lodowe, sorbety lodowe z dodatkami kawałków owoców, bakalii, galaretek owocowych, ciastek, sosów; lody w proszku, preparaty do sporządzania lodów, środki wiążące do produkcji lodów; sosy do lodów i deserów; wafle do lodów, ozdoby jadalne do lodów i deserów.

(111) **268377** (220) 2013 05 16 (210) 414335  
 (151) 2014 04 11 (441) 2013 09 02  
 (732) OSSOWSKA JUSTYNA JOOS, Łódź, PL.

(540)



(531) 3.7.3, 10.3.13, 26.1.15, 27.5.1  
 (510), (511) **14** biżuteria, **25** odzież, **41** edukacja, organizacja szkoleń jako nauczanie.

(111) **268378** (220) 2013 05 24 (210) 414658  
 (151) 2014 05 15 (441) 2013 09 02  
 (732) FOODWINE.PL SPÓŁKA Z OGRANICZONĄ ODPOWIEDZIALNOŚCIĄ, Poznań, PL.  
 (540)



(531) 9.1.10, 11.1.1, 11.1.3, 11.1.4, 19.7.1, 27.5.1  
 (510), (511) **32** napoje bezalkoholowe: gazowane, niegazowane, musujące; napoje owocowe, wyciągi z owoców lub warzyw; wody niegazowane i gazowane, mineralne, stołowe, sodowe; soki, napoje i nektary: owocowe, warzywne, owocowo-warzywne; soki zagęszczane, przeciera we; sorbety; napoje izotoniczne, energetyczne, proteinowe, węglowodanowe; syropy zagęszczane, syropy do napojów, kawy, drinków i koktajli; zaprawy do napojów, syropy i preparaty do przygotowywania napojów, koncentraty napojów, esencje do napojów, ekstrakty do napojów; piwo; napoje wzbogacone witaminami i minerałami, **33** napoje alkoholowe z wyjątkiem piwa, wino, likiery, esencje alkoholowe, ekstrakty alkoholowe, **34** zioła do palenia, substytuty tytoniu, tytoń do żucia, machorka, papierosy, cygara, tytoń, przybory dla palaczy, fajki, gilotyńki do cygar, zapalniczki dla palaczy, papierosnice, tabaka, tabakierki, **35** usługi sprzedaży detalicznej, hurtowej, internetowej, katalogowej, wysyłkowej, oraz poprzez ofertę bezpośrednią towarów: artykuły spożywcze, wyroby alkoholowe, piwo, woda mineralna oraz inne napoje bezalkoholowe, syropy i inne preparaty do produkcji napojów, napoje izotoniczne oraz energetyzujące, żywność dietetyczna, suplementy diety, artykuły i akcesoria winiarskie, artykuły i akcesoria dla palaczy; zarządzanie sklepami: detalicznymi, hurtowymi, internetowymi, **43** usługi restauracyjne, barowe, cateringowe; usługi przygotowania dań na zamówienie i dostarczanie do domu klienta; usługi organizowania okolicznościowych przyjęć; usługi zakwaterowania tymczasowego; usługi hoteli; wynajem sal na posiedzenia, konferencje; usługi wypożyczania krzesel, stołów, bielizny stołowej i zastawy stołowej.

(111) **268379** (220) 2013 06 06 (210) 415115  
 (151) 2014 05 09 (441) 2013 09 16  
 (732) CHODKOWSKI JACEK JTW, Mrągowo, PL.

(540) FUMIST  
 (510), (511) **34** gilzy papierosowe; artykuły dla palaczy; bibułka papierosowa; bloczki bibułki papierosowej; filtry dla papierosów; urządzenia do zwijania papierosów; pudełka na zapalniczki; zapalniczki; zbiorniczki z gazem do zapalniczek; zapalniczki dla palaczy tytoniu, **35** sprzedaż hurtowa wyrobów tytoniowych; sprzedaż detaliczna wyrobów tytoniowych; promocja sprzedaży dla osób trzecich.

(111) **268380** (220) 2013 06 06 (210) 415152  
 (151) 2014 05 09 (441) 2013 09 16  
 (732) CHODKOWSKI JACEK JTW, Mrągowo, PL.

(540) FIREBOX  
 (510), (511) **34** gilzy papierosowe; artykuły dla palaczy; bibułka papierosowa; bloczki bibułki papierosowej; filtry dla papierosów; urządzenia do zwijania papierosów; pudełka na zapalniczki; zapalniczki; zbiorniczki z gazem do zapalniczek; zapalniczki dla palaczy tytoniu.

## 406

**DECYZJE O ODMOWIE UDZIELENIA  
PRAWA OCHRONNEGO  
(wydane po ogłoszeniu o zgłoszeniu)**

*Poniższe zestawienie zawiera kolejno: numer zgłoszenia znaku towarowego oraz numer i rok wydania Biuletynu Urzędu Patentowego, w którym zgłoszenie zostało ogłoszone.*

361882	03/2010	403596	23/2012
369969	17/2010	404395	25/2012
370409	18/2010	405404	02/2013
370422	18/2010	405577	02/2013
370423	18/2010	408228	07/2013
373271	22/2010	408231	07/2013
377999	05/2011	408438	07/2013
384322	16/2011	408736	08/2013
385658	18/2011	408920	09/2013
385670	18/2011	409001	09/2013
385682	18/2011	409175	09/2013
386675	20/2011	409682	10/2013
388035	22/2011	410089	11/2013
391229	02/2012	410710	12/2013
391432	02/2012	410733	12/2013
392555	04/2012	411123	12/2013
392592	04/2012	411169	12/2013
393460	06/2012	411501	13/2013
394320	07/2012	411879	14/2013
395782	10/2012	412430	15/2013
396835	11/2012	412786	15/2013
397844	13/2012	413230	16/2013
398776	14/2012	413404	16/2013
399161	15/2012	413798	17/2013
400467	18/2012	413805	17/2013
401018	19/2012	413999	17/2013
401040	19/2012	414041	17/2013
401755	20/2012	414180	18/2013
401756	20/2012	414273	18/2013
401829	20/2012	414415	18/2013
401887	20/2012	414423	18/2013
402091	21/2012	414426	18/2013
402093	21/2012	415534	20/2013
402467	21/2012	415535	20/2013
402761	22/2012	416089	21/2013
402918	22/2012	416837	22/2013
402919	22/2012	416842	22/2013
402984	22/2012	417200	23/2013
402986	22/2012	417430	24/2013
403008	22/2012	418330	25/2013
403101	22/2012		

## 407

**DECYZJE O UMORZENIU POSTĘPOWANIA  
(wydane po ogłoszeniu o zgłoszeniu)**

*Poniższe zestawienie zawiera kolejno: numer zgłoszenia znaku towarowego oraz numer i rok wydania Biuletynu Urzędu Patentowego, w którym zgłoszenie zostało ogłoszone.*

319555	07/2007	405857	03/2013
331905	03/2008	408126	07/2013
358776	23/2009	408210	07/2013
358779	23/2009	409160	09/2013
358781	23/2009	409179	09/2013
381412	11/2011	409983	10/2013
391897	03/2012	410946	12/2013
405827	03/2013	411855	14/2013

413411	16/2013	426627	14/2014
414712	19/2013	426647	14/2014
414713	19/2013	426655	14/2014
414715	19/2013	426712	14/2014
415571	20/2013	426714	14/2014
416353	21/2013	426722	14/2014
419272	01/2014	426723	14/2014
422400	06/2014	426728	14/2014
424323	10/2014	426777	14/2014
425025	12/2014	426800	14/2014
425026	12/2014	426847	15/2014
425197	12/2014	426856	15/2014
425275	12/2014	426938	15/2014
426037	13/2014	426939	15/2014
426038	13/2014	426944	15/2014
426098	14/2014	426946	15/2014
426130	14/2014	426947	15/2014
426164	14/2014	426951	15/2014
426165	14/2014	427004	15/2014
426166	14/2014	427006	15/2014
426168	14/2014	427009	15/2014
426169	14/2014	427023	15/2014
426171	14/2014	427039	15/2014
426295	14/2014	427041	15/2014
426320	14/2014	427073	15/2014
426321	14/2014	427095	15/2014
426322	14/2014	427105	15/2014
426323	14/2014	427113	15/2014
426362	14/2014	427114	15/2014
426364	14/2014	427148	15/2014
426442	14/2014	427183	15/2014
426455	14/2014	427271	15/2014
426567	14/2014	427310	15/2014
426571	14/2014	427473	16/2014
426572	14/2014	428990	18/2014
426626	14/2014	429573	19/2014

## 408

**DECYZJE STWIERDZAJĄCE WYGAŚNIĘCIE  
DECYZJI O UDZIELENIU PRAWA OCHRONNEGO**

*Poniższe zestawienie zawiera kolejno: numer zgłoszenia znaku towarowego oraz numer i rok wydania Biuletynu Urzędu Patentowego, w którym zgłoszenie zostało ogłoszone.*

181121	02/2001	357781	21/2009
274172	08/2004	358071	21/2009
294014	15/2005	361132	01/2010
316652	02/2007	362663	04/2010
317166	03/2007	364715	08/2010
329072	25/2007	366225	11/2010
329356	25/2007	366699	12/2010
338643	14/2008	368952	15/2010
341657	19/2008	371405	19/2010
343066	21/2008	371412	19/2010
343110	21/2008	371764	20/2010
343132	21/2008	372289	21/2010
343203	21/2008	372431	21/2010
346448	01/2009	373459	23/2010
348618	04/2009	373716	23/2010
352117	11/2009	373857	24/2010
354147	14/2009	373885	24/2010
354577	15/2009	373988	24/2010
354579	15/2009	375475	26/2010
354897	16/2009	375921	01/2011
354949	16/2009	376702	03/2011
355060	16/2009	377255	04/2011

377481	04/2011	387483	21/2011	392585	04/2012	397186	12/2012
378195	05/2011	387484	21/2011	392586	04/2012	397190	12/2012
378243	05/2011	387557	21/2011	392614	04/2012	397202	12/2012
379237	07/2011	387614	21/2011	392615	04/2012	397239	12/2012
379796	08/2011	387634	21/2011	392623	04/2012	397257	12/2012
379839	09/2011	387661	22/2011	392790	05/2012	397301	12/2012
380506	10/2011	387702	22/2011	392850	05/2012	397369	12/2012
380507	10/2011	387773	22/2011	392854	05/2012	397395	12/2012
380510	10/2011	387929	22/2011	392886	05/2012	397411	12/2012
380512	10/2011	387940	22/2011	393059	05/2012	397426	12/2012
380573	10/2011	387973	22/2011	393145	05/2012	397452	12/2012
380749	10/2011	388172	22/2011	393156	05/2012	397504	12/2012
380875	10/2011	388222	23/2011	393509	06/2012	397505	12/2012
380941	11/2011	388303	23/2011	393578	06/2012	397542	12/2012
381068	11/2011	388322	23/2011	393626	06/2012	397561	13/2012
381069	11/2011	388487	23/2011	393649	06/2012	397570	13/2012
381172	11/2011	388561	23/2011	393710	06/2012	397584	13/2012
381303	11/2011	388617	23/2011	393809	06/2012	397600	13/2012
381559	11/2011	388627	23/2011	393810	06/2012	397687	13/2012
381909	12/2011	388807	24/2011	393910	06/2012	397694	13/2012
381946	12/2011	388902	24/2011	394082	07/2012	397762	13/2012
381966	12/2011	388915	24/2011	394144	07/2012	397901	13/2012
381987	12/2011	389032	24/2011	394371	07/2012	397932	13/2012
381990	12/2011	389285	25/2011	394422	07/2012	397934	13/2012
382286	13/2011	389298	25/2011	394454	07/2012	398020	13/2012
382444	13/2011	389307	25/2011	394661	08/2012	398140	13/2012
382855	13/2011	389469	25/2011	394677	08/2012	398162	13/2012
382977	14/2011	389527	25/2011	394787	08/2012	398210	14/2012
382999	14/2011	389605	25/2011	394790	08/2012	398244	14/2012
383010	14/2011	389623	25/2011	394824	08/2012	398270	14/2012
383140	14/2011	389650	25/2011	394825	08/2012	398334	14/2012
383141	14/2011	389660	25/2011	394865	08/2012	398491	14/2012
383334	14/2011	389661	25/2011	394904	08/2012	398849	14/2012
383418	14/2011	389890	26/2011	395014	09/2012	398975	15/2012
383473	14/2011	389904	26/2011	395066	09/2012	399143	15/2012
383705	15/2011	390233	03/2012	395079	09/2012	399144	15/2012
383857	15/2011	390343	01/2012	395135	09/2012	399145	15/2012
383861	15/2011	390431	01/2012	395249	09/2012	399157	15/2012
383923	15/2011	390571	01/2012	395291	09/2012	399184	15/2012
383926	15/2011	390633	01/2012	395468	09/2012	399208	15/2012
383928	15/2011	390763	01/2012	395542	10/2012	399311	15/2012
384331	16/2011	390997	02/2012	395552	10/2012	399362	17/2012
384356	16/2011	391007	02/2012	395685	10/2012	399416	16/2012
384372	16/2011	391043	02/2012	395686	10/2012	399417	16/2012
384385	16/2011	391070	02/2012	395730	10/2012	399555	16/2012
384428	16/2011	391197	02/2012	395777	10/2012	399573	16/2012
385148	17/2011	391285	02/2012	395984	10/2012	399849	16/2012
385283	17/2011	391386	02/2012	395986	10/2012	399850	16/2012
385479	18/2011	391387	02/2012	396214	10/2012	399953	17/2012
385553	18/2011	391389	02/2012	396215	10/2012	399956	17/2012
385712	18/2011	391416	02/2012	396332	11/2012	400167	17/2012
385931	18/2011	391445	02/2012	396353	11/2012	400168	17/2012
386251	19/2011	391541	02/2012	396368	11/2012	400171	17/2012
386252	19/2011	391584	03/2012	396375	11/2012	400172	17/2012
386373	19/2011	391591	03/2012	396463	11/2012	400173	17/2012
386375	19/2011	391654	03/2012	396484	11/2012	400174	17/2012
386563	20/2011	391692	03/2012	396505	11/2012	400175	17/2012
386649	20/2011	391717	03/2012	396543	11/2012	400177	17/2012
386891	20/2011	391736	03/2012	396579	11/2012	400178	17/2012
386931	20/2011	391875	03/2012	396580	11/2012	400179	17/2012
387057	20/2011	391876	03/2012	396643	11/2012	400181	17/2012
387086	20/2011	392026	03/2012	396662	11/2012	400182	17/2012
387092	20/2011	392337	04/2012	396664	11/2012	400202	17/2012
387337	21/2011	392419	04/2012	396667	11/2012	400323	18/2012
387356	21/2011	392520	04/2012	396746	11/2012	400324	18/2012
387386	21/2011	392567	04/2012	396747	11/2012	400327	18/2012
387427	21/2011	392584	04/2012	396779	11/2012	400333	18/2012

400488	18/2012	403733	24/2012	405188	01/2013	406199	03/2013
400522	18/2012	403751	24/2012	405191	01/2013	406210	03/2013
400663	18/2012	403791	24/2012	405193	01/2013	406254	05/2013
400804	18/2012	403799	24/2012	405276	02/2013	406255	05/2013
400819	18/2012	403806	24/2012	405344	02/2013	406311	04/2013
400875	18/2012	403844	24/2012	405352	02/2013	406321	04/2013
400931	19/2012	403860	24/2012	405487	02/2013	406338	04/2013
401037	19/2012	403874	24/2012	405521	02/2013	406502	04/2013
401151	19/2012	403876	24/2012	405523	02/2013	406505	04/2013
401198	19/2012	403878	24/2012	405547	02/2013	406520	04/2013
401252	19/2012	403879	24/2012	405607	02/2013	406523	04/2013
401253	19/2012	403880	24/2012	405608	02/2013	406605	04/2013
401254	19/2012	403968	24/2012	405609	02/2013	406870	05/2013
401322	19/2012	403969	24/2012	405615	02/2013	406872	05/2013
401387	19/2012	404027	24/2012	405618	02/2013	406904	05/2013
401447	20/2012	404035	24/2012	405644	02/2013	407150	05/2013
401448	20/2012	404039	24/2012	405646	02/2013	407215	05/2013
401561	20/2012	404053	25/2012	405647	02/2013	407238	05/2013
401665	20/2012	404203	25/2012	405648	02/2013	407265	05/2013
401669	20/2012	404243	25/2012	405649	02/2013	407295	05/2013
401675	20/2012	404270	25/2012	405650	02/2013	407360	06/2013
401779	20/2012	404272	25/2012	405651	02/2013	407361	06/2013
401823	20/2012	404315	25/2012	405652	02/2013	407362	06/2013
401831	20/2012	404330	25/2012	405653	02/2013	407364	06/2013
402017	21/2012	404340	25/2012	405654	02/2013	407365	06/2013
402038	21/2012	404344	25/2012	405668	02/2013	407383	06/2013
402084	21/2012	404359	25/2012	405766	03/2013	407406	06/2013
402141	21/2012	404361	25/2012	405818	03/2013	407520	06/2013
402158	21/2012	404378	25/2012	405829	03/2013	407522	06/2013
402164	21/2012	404394	25/2012	405868	03/2013	407652	06/2013
402513	21/2012	404436	26/2012	405970	03/2013	407653	06/2013
402549	21/2012	404446	26/2012	405971	03/2013	407759	06/2013
402550	21/2012	404453	26/2012	405972	03/2013	408065	07/2013
402705	22/2012	404459	26/2012	406198	03/2013		
402734	22/2012	404463	26/2012				
402756	22/2012	404490	26/2012				
402770	22/2012	404491	26/2012				
402787	22/2012	404493	26/2012				
402896	22/2012	404507	26/2012				
402915	22/2012	404518	26/2012				
402965	22/2012	404522	26/2012				
403061	22/2012	404648	26/2012				
403084	22/2012	404649	26/2012				
403108	22/2012	404657	26/2012				
403150	22/2012	404695	26/2012				
403194	23/2012	404697	26/2012				
403195	23/2012	404699	26/2012				
403203	23/2012	404704	26/2012				
403205	23/2012	404715	26/2012				
403207	23/2012	404724	26/2012				
403220	23/2012	404781	26/2012				
403225	23/2012	404788	26/2012				
403227	23/2012	404954	01/2013				
403357	23/2012	404963	01/2013				
403358	23/2012	405018	04/2013				
403372	23/2012	405028	01/2013				
403375	23/2012	405049	01/2013				
403438	23/2012	405051	01/2013				
403467	23/2012	405052	01/2013				
403481	23/2012	405114	01/2013				
403556	23/2012	405130	01/2013				
403560	23/2012	405157	01/2013				
403589	23/2012	405159	01/2013				
403640	23/2012	405181	01/2013				
403665	24/2012	405182	01/2013				
403697	26/2012	405183	01/2013				
403712	24/2012	405183	01/2013				

409

#### WPISY I ZMIANY W REJESTRZE ZNAKÓW TOWAROWYCH

(nieuwzględnione w innych samodzielnych ogłoszeniach)

Poniższe zestawienie zawiera kolejno: numer rejestru znaków towarowych, datę wpisu, oznaczenie rubryki, w której dokonano wpisu lub zmiany oraz treść wpisu. Poszczególne rubryki rejestru znaków towarowych zawierają następujące dane:

rubryka A - nazwisko i imię lub nazwę oraz adres uprawnionego z podaniem nazwy kraju,

rubryka B - znak towarowy (wpisany znak towarowy lub jego odbitkę i klasy elementów graficznych - jeżeli znak je zawiera - oraz, jeżeli jest to niezbędne dla identyfikacji znaku, jego rodzaj np. znak przestrzenny, dźwiękowy, a także w przypadku znaków barwnych określenie kolorów),

rubryka C - wykaz towarów przyporządkowanych do odpowiednich klas towarowych,

rubryka D - prawa ograniczające prawo ochronne,

rubryka E - kategorię znaku lub prawa ochronnego (wspólny znak towarowy, wspólny znak towarowy gwarancyjny, wspólne prawo ochronne) oraz regulamin znaku,

rubryka F - wnioski i sprzeciwy oraz decyzje wydane w wyniku ich rozpoznania,

rubryka G - rejestracja międzynarodowa (adnotacja o rejestracji międzynarodowej na podstawie zgłoszenia lub rejestracji krajowej),

rubryka H - datę unieważnienia lub datę i przyczynę wygaśnięcia prawa ochronnego, zastąpienie rejestracji krajowej rejestracją międzynarodową.

**Uwaga:** Publikacji podlegają: zmiana uprawnionego, zmiana nazwy uprawnionego, prawa ograniczające prawo ochronne, zmiana regulaminu znaku wspólnego, sprostowania istotnych pomyłek.

**14319** 2014 08 19 A. Wprowadzono zmianę uprawnionego przez wykreślenie wpisu: Kraft Foods Schweiz AG, Zurych, Szwajcaria i dokonanie wpisu: Kraft Foods Schweiz GmbH, Zurych, Szwajcaria.

**14319** 2014 08 19 A. Wprowadzono zmianę siedziby uprawnionego przez wykreślenie wpisu: Kraft Foods Schweiz GmbH, Zurych, Szwajcaria i dokonanie wpisu: Kraft Foods Schweiz GmbH, Glattpark, Szwajcaria.

**14319** 2014 08 19 A. Wprowadzono zmianę uprawnionego przez wykreślenie wpisu: Kraft Foods Schweiz GmbH, Glattpark, Zurych, Szwajcaria i dokonanie wpisu: Kraft Foods Europe GmbH, Glattpark, Szwajcaria.

**14319** 2014 08 19 A. Wprowadzono zmianę uprawnionego przez wykreślenie wpisu: Kraft Foods Europe GmbH, Glattpark, Zurych, Szwajcaria i dokonanie wpisu: Mondelez Europe GmbH, Glattpark (Opfikon), Szwajcaria.

**24329** 2014 08 04 A. Wprowadzono zmianę uprawnionego przez wykreślenie wpisu: Fyffes Group Limited, Basingstoke, Wielka Brytania i dokonanie wpisu: Fyffes International, Dublin, Irlandia.

**29237** 2014 08 04 A. Wprowadzono zmianę uprawnionego przez wykreślenie wpisu: Fyffes Group Limited, Basingstoke, Wielka Brytania i dokonanie wpisu: Fyffes International, Dublin, Irlandia.

**45379** 2014 08 05 D. Wykreślono wpis: W dniu 10 marca 2011 r. na podstawie postanowienia Sądu Rejonowego dla m.st. Warszawy w Warszawie Wydział XI Gospodarczy – Rejestru Zastawów (sygn. akt WA.XI.Ns-Rej.Za 2567/11/384) wpisano do Rejestru Zastawów pod pozycją 2250569 zastaw rejestrowy na prawie ochronnym udzielonym na znak towarowy R-45379 w celu zabezpieczenia wierzytelności przysługujących Coöperatieve Centrale Raiffeisen-Boerenleenbank B.A., „Rabobank Nederland”, New York Branch z siedzibą w Nowym Jorku, Stany Zjednoczone Ameryki wobec WM. Wrigley Jr. Company z siedzibą w Chicago, Stany Zjednoczone Ameryki”.

**49807** 2014 08 07 A. Wprowadzono zmianę uprawnionego przez wykreślenie wpisu: MELEX A&D TYSZKIEWICZ SPÓŁKA JAWNA, Mielec, Polska i dokonanie wpisu: MELEX SPÓŁKA Z OGRANICZONĄ ODPOWIEDZIALNOŚCIĄ, Mielec, Polska 015799075.

**50131** 2014 08 06 A. Wprowadzono zmianę uprawnionego przez wykreślenie wpisu: VALEANT IPM SPÓŁKA Z OGRANICZONĄ ODPOWIEDZIALNOŚCIĄ, Rzeszów, Polska 142504822 i dokonanie wpisu: PHARMASWISS POLAND SPÓŁKA Z OGRANICZONĄ ODPOWIEDZIALNOŚCIĄ, Rzeszów, Polska 180935403.

**50131** 2014 08 06 A. Wprowadzono zmianę uprawnionego przez wykreślenie wpisu: PHARMASWISS POLAND SPÓŁKA Z OGRANICZONĄ ODPOWIEDZIALNOŚCIĄ, Rzeszów, Polska 180935403 i dokonanie wpisu: VALEANT SPÓŁKA Z OGRANICZONĄ ODPOWIEDZIALNOŚCIĄ SPÓŁKA JAWNA, Rzeszów, Polska.

**52265** 2014 08 21 A. Wprowadzono zmianę uprawnionego przez wykreślenie wpisu: BASF Aktiengesellschaft, Ludwigshafen, Niemcy i dokonanie wpisu: BASF SE, Ludwigshafen Am Rhein, Niemcy.

**52326** 2014 08 04 A. Wprowadzono zmianę uprawnionego przez wykreślenie wpisu: Henkel Michel-Werke GmbH, Hanower, Niemcy i dokonanie wpisu: Henkel AG & Co. KGaA, Düsseldorf, Niemcy.

**52327** 2014 08 04 A. Wprowadzono zmianę uprawnionego przez wykreślenie wpisu: Henkel Michel-Werke GmbH, Hanower, Niemcy i dokonanie wpisu: Henkel AG & Co. KGaA, Düsseldorf, Niemcy.

**52388** 2014 08 12 A. Wprowadzono zmianę nazwy i siedziby uprawnionego przez wykreślenie wpisu: ALLERGY THERAPEUTICS LIMITED, Londyn, Wielka Brytania i dokonanie wpisu: ALLERGY THERAPEUTICS (UK) LIMITED, Worthing, Wielka Brytania.

**52519** 2014 08 04 A. Wprowadzono zmianę uprawnionego przez wykreślenie wpisu: INCO-VERITAS S.A., Warszawa, Polska i dokonanie wpisu: „Technik” Spółka z ograniczoną odpowiedzialnością, Ruda Śląska, Polska.

**52519** 2014 08 04 A. Wprowadzono zmianę nazwy uprawnionego przez wykreślenie wpisu: „Technik” Spółka z ograniczoną odpowiedzialnością, Ruda Śląska, Polska i dokonanie wpisu: TECHNIFLEX Spółka z ograniczoną odpowiedzialnością, Ruda Śląska, Polska.

**53464** 2014 08 04 A. Wprowadzono zmianę siedziby uprawnionego przez wykreślenie wpisu: Henkel Corporation, Gulph Mills, Stany Zjednoczone Ameryki i dokonanie wpisu: Henkel Corporation, Rocky Hill, Stany Zjednoczone Ameryki.

**55062** 2014 07 30 D. Wykreślono wpis: W dniu 14 marca 2011 r. na podstawie postanowienia Sądu Rejonowego dla m.st. Warszawy w Warszawie Wydział XI Gospodarczy – Rejestru Zastawów (sygn. akt WA.XI.Ns-Rej.Za 2576/11/304) wpisano do Rejestru Zastawów pod pozycją 2251024 zastaw rejestrowy na prawie ochronnym udzielonym na znak towarowy R-55062 w celu zabezpieczenia wierzytelności przysługujących Coöperatieve Centrale Raiffeisen-Boerenleenbank B.A., „Rabobank Nederland”, New York Branch z siedzibą w Nowym Jorku, Stany Zjednoczone Ameryki wobec WM. Wrigley Jr. Company z siedzibą w Chicago, Stany Zjednoczone Ameryki”.

**59712** 2014 08 19 A. Wprowadzono zmianę uprawnionego przez wykreślenie wpisu: Horlicks Ltd., Brentford, Wielka Brytania i dokonanie wpisu: Glaxo Group Limited, Brentford, Wielka Brytania.

**59924** 2014 08 06 A. Wprowadzono zmianę uprawnionego przez wykreślenie wpisu: VALEANT IPM SPÓŁKA Z OGRANICZONĄ ODPOWIEDZIALNOŚCIĄ, Rzeszów, Polska 142504822 i dokonanie wpisu: PHARMASWISS POLAND SPÓŁKA Z OGRANICZONĄ ODPOWIEDZIALNOŚCIĄ, Rzeszów, Polska 180935403.

**59924** 2014 08 06 A. Wprowadzono zmianę uprawnionego przez wykreślenie wpisu: PHARMASWISS POLAND SPÓŁKA Z OGRANICZONĄ ODPOWIEDZIALNOŚCIĄ, Rzeszów, Polska 180935403 i dokonanie wpisu: VALEANT SPÓŁKA Z OGRANICZONĄ ODPOWIEDZIALNOŚCIĄ SPÓŁKA JAWNA, Rzeszów, Polska.

**60373** 2014 08 05 A. Wprowadzono zmianę uprawnionego przez wykreślenie wpisu: AWD. Pharma GmbH & Co. KG, Drezno, Niemcy i dokonanie wpisu: TEVA GmbH, Ulm, Niemcy.

**61610** 2014 08 06 A. Wprowadzono zmianę uprawnionego przez wykreślenie wpisu: VALEANT IPM Sp. z o.o., Rzeszów, Polska 142504822 i dokonanie wpisu: PHARMASWISS POLAND SPÓŁKA Z OGRANICZONĄ ODPOWIEDZIALNOŚCIĄ, Rzeszów, Polska 180935403.

**61610** 2014 08 06 A. Wprowadzono zmianę uprawnionego przez wykreślenie wpisu: PHARMASWISS POLAND SPÓŁKA Z OGRANICZONĄ ODPOWIEDZIALNOŚCIĄ, Rzeszów, Polska 180935403 i dokonanie wpisu: VALEANT SPÓŁKA Z OGRANICZONĄ ODPOWIEDZIALNOŚCIĄ SPÓŁKA JAWNA, Rzeszów, Polska.

**63314** 2014 08 19 A. Wprowadzono zmianę nazwy uprawnionego przez wykreślenie wpisu: Elkem ASA, Oslo, Norwegia i dokonanie wpisu: Elkem AS, Oslo, Norwegia.

**65623** 2014 08 19 A. Wprowadzono zmianę nazwy uprawnionego przez wykreślenie wpisu: Elkem ASA, Oslo, Norwegia i dokonanie wpisu: Elkem AS, Oslo, Norwegia.

**68450** 2014 08 21 A. Wprowadzono zmianę uprawnionego przez wykreślenie wpisu: ZIMBO Fleisch-und Wustwaren GmbH & Co. KG, Bochum, Niemcy i dokonanie wpisu: Bell Deutschland GmbH & Co. KG, Seevetal, Niemcy.

**68784** 2014 08 20 A. Wprowadzono zmianę siedziby uprawnionego przez wykreślenie wpisu: GlaxoSmithKline Consumer Healthcare S.A., Genval, Belgia i dokonanie wpisu: GlaxoSmithKline Consumer Healthcare S.A., Wavre, Belgia.

**76571** 2014 08 12 A. Wprowadzono zmianę uprawnionego przez wykreślenie wpisu: Fyffes Group Limited, Londyn, Wielka Brytania i dokonanie wpisu: Fyffes International, Dublin, Irlandia.

**81613** 2014 08 04 A. Wprowadzono zmianę uprawnionego przez wykreślenie wpisu: Fyffes Group Limited, Basingstoke, Wielka Brytania i dokonanie wpisu: Fyffes International, Dublin, Irlandia.

**82971** 2014 08 21 A. Wprowadzono zmianę nazwy uprawnionego przez wykreślenie wpisu: Sperian Protection Sweden AB, Helsingborg, Szwecja i dokonanie wpisu: Honeywell Safety Products Sweden AB, Helsingborg, Szwecja.

**83120** 2014 08 05 A. Wprowadzono zmianę uprawnionego przez wykreślenie wpisu: Zakłady Farmaceutyczne „Polpharma” Spółka Akcyjna, Starogard Gdański, Polska i dokonanie wpisu: SWISS PHARMA INTERNATIONAL AG, Zurych, Szwajcaria.

**83157** 2014 08 08 A. Wprowadzono zmianę uprawnionego przez wykreślenie wpisu: Firma Cukiernicza „Solidarność - rok założenia 1952” Sp. z o.o., Lublin, Polska i dokonanie wpisu: SWEETMAGIC SPÓŁKA Z OGRANICZONĄ ODPOWIEDZIALNOŚCIĄ SPÓŁKA KOMANDYTOWO-AKCYJNA, Opatówek, Polska 302580392.

**83157** 2014 08 08 A. Wprowadzono zmianę uprawnionego przez wykreślenie wpisu: SWEETMAGIC SPÓŁKA Z OGRANICZONĄ ODPOWIEDZIALNOŚCIĄ SPÓŁKA KOMANDYTOWO-AKCYJNA, Opatówek, Polska 302580392 i dokonanie wpisu: CHOCI SPÓŁKA Z OGRANICZONĄ ODPOWIEDZIALNOŚCIĄ, Opatówek, Polska 302312800.

**85315** 2014 08 21 A. Wprowadzono zmianę nazwy uprawnionego przez wykreślenie wpisu: Sperian Protection Sweden AB, Helsingborg, Szwecja i dokonanie wpisu: Honeywell Safety Products Sweden AB, Helsingborg, Szwecja.

**85419** 2014 08 12 A. Wprowadzono zmianę uprawnionego przez wykreślenie wpisu: Sporer Pazarlama ve Mumessillik A.S., Istambuł, Turcja i dokonanie wpisu: ZIYLAN MAĞAZACILIK VE PAZARLAMA ANONİM ŞİRKETİ, Istambuł, Turcja.

**86299** 2014 08 21 A. Wprowadzono zmianę uprawnionego przez wykreślenie wpisu: Pumpenfabrik Ernst Vogel Gesellschaft m.b.H., Stockerau, Austria i dokonanie wpisu: ITT Austria GmbH, Stockerau, Austria.

**86299** 2014 08 21 A. Wprowadzono zmianę uprawnionego przez wykreślenie wpisu: ITT Austria GmbH, Stockerau, Austria i dokonanie wpisu: Xylem Water Solutions Austria GmbH, Stockerau, Austria.

**86299** 2014 08 21 A. Wprowadzono zmianę uprawnionego przez wykreślenie wpisu: Xylem Water Solutions Austria GmbH, Stockerau, Austria i dokonanie wpisu: Xylem Technologies Austria GmbH, Stockerau, Austria.

**87947** 2014 08 04 A. Wprowadzono zmianę nazwy uprawnionego przez wykreślenie wpisu: New Holland Fiat S.p.A., Modena, Włochy i dokonanie wpisu: New Holland Italia S.p.A., Modena, Włochy.

**87947** 2014 08 04 A. Wprowadzono zmianę nazwy uprawnionego przez wykreślenie wpisu: New Holland Italia S.p.A., Modena, Włochy i dokonanie wpisu: CNH Italia S.p.A., Modena, Włochy.

**88553** 2014 08 05 A. Wprowadzono zmianę uprawnionego przez wykreślenie wpisu: Kancelaria Prawnicza Andrzej Kwaśnik Radca Prawny, Warszawa, Polska i dokonanie wpisu: ANDRZEJ ADAMCZYK, Warszawa, Polska.

**88757** 2014 08 05 A. Wprowadzono zmianę siedziby uprawnionego przez wykreślenie wpisu: Podlaska Wytwórnia Wódek „POLMOS” Spółka Akcyjna, Siedlce, Polska i dokonanie wpisu: Pod-

laska Wytwórnia Wódek „POLMOS” Spółka Akcyjna, Warszawa, Polska 012062256.

**88758** 2014 08 05 A. Wprowadzono zmianę siedziby uprawnionego przez wykreślenie wpisu: Podlaska Wytwórnia Wódek „POLMOS” Spółka Akcyjna, Siedlce, Polska i dokonanie wpisu: Podlaska Wytwórnia Wódek „POLMOS” Spółka Akcyjna, Warszawa, Polska 012062256.

**89202** 2014 08 13 A. Wprowadzono zmianę uprawnionego przez wykreślenie wpisu: „IMPALL” Adam Rozwadowicz Spółka Jawna, Łódź, Polska 10036385 i dokonanie wpisu: “IMPALL” ADAM ROZWADOWICZ SPOŁKA KOMANDYTOWA, Łódź, Polska 100346385.

**89202** 2014 08 13 A. Wprowadzono zmianę uprawnionego przez wykreślenie wpisu: “IMPALL” ADAM ROZWADOWICZ SPOŁKA KOMANDYTOWA, Łódź, Polska 100346385 i dokonanie wpisu: “IMPALL” SPÓŁKA Z OGRANICZONĄ ODPOWIEDZIALNOŚCIĄ SPOŁKA KOMANDYTOWA, Łódź, Polska 100346385.

**90078** 2014 08 11 A. Wprowadzono zmianę uprawnionego przez wykreślenie wpisu: Firma Cukiernicza „Solidarność - rok założenia 1952” Sp. z o.o., Lublin, Polska 431133859 i dokonanie wpisu: SWEETMAGIC SPÓŁKA Z OGRANICZONĄ ODPOWIEDZIALNOŚCIĄ SPÓŁKA KOMANDYTOWO-AKCYJNA, Opatówek, Polska 302580392.

**90078** 2014 08 11 A. Wprowadzono zmianę uprawnionego przez wykreślenie wpisu: SWEETMAGIC SPÓŁKA Z OGRANICZONĄ ODPOWIEDZIALNOŚCIĄ SPÓŁKA KOMANDYTOWO-AKCYJNA, Opatówek, Polska 302580392 i dokonanie wpisu: CHOCI SPÓŁKA Z OGRANICZONĄ ODPOWIEDZIALNOŚCIĄ, Opatówek, Polska 302312800.

**90131** 2014 08 05 A. Wprowadzono zmianę siedziby uprawnionego przez wykreślenie wpisu: Podlaska Wytwórnia Wódek „POLMOS” Spółka Akcyjna, Siedlce, Polska i dokonanie wpisu: Podlaska Wytwórnia Wódek „POLMOS” Spółka Akcyjna, Warszawa, Polska 012062256.

**90498** 2014 08 04 A. Wprowadzono zmianę uprawnionego przez wykreślenie wpisu: PPG ARCHITECTURAL COATINGS LLC, Strongsville, Stany Zjednoczone Ameryki i dokonanie wpisu: PPG ARCHITECTURAL FINISHES, INC., Pittsburgh, Stany Zjednoczone Ameryki.

**90867** 2014 08 04 A. Wprowadzono zmianę uprawnionego przez wykreślenie wpisu: PPG ARCHITECTURAL COATINGS LLC, Strongsville, Stany Zjednoczone Ameryki i dokonanie wpisu: PPG ARCHITECTURAL FINISHES, INC., Pittsburgh, Stany Zjednoczone Ameryki.

**92357** 2014 08 04 A. Wprowadzono zmianę uprawnionego przez wykreślenie wpisu: Allergopharma Joachim Ganzer KG, Reinbek, Niemcy i dokonanie wpisu: Dey Pharma, L.P., Basking Ridge, Stany Zjednoczone Ameryki.

**92357** 2014 08 04 A. Wprowadzono zmianę nazwy uprawnionego przez wykreślenie wpisu: Dey Pharma, L.P., Basking Ridge, Stany Zjednoczone Ameryki i dokonanie wpisu: Melan Specialty L.P., Basking Ridge, Stany Zjednoczone Ameryki.

**93721** 2014 08 21 A. Wprowadzono zmianę nazwy uprawnionego przez wykreślenie wpisu: Schering Oy, Turku, Finlandia i dokonanie wpisu: Bayer Schering Pharma Oy, Turku, Finlandia.

**93721** 2014 08 21 A. Wprowadzono zmianę nazwy uprawnionego przez wykreślenie wpisu: Bayer Schering Pharma Oy, Turku, Finlandia i dokonanie wpisu: Bayer Oy, Turku, Finlandia.

**94750** 2014 08 08 A. Wprowadzono zmianę uprawnionego przez wykreślenie wpisu: Panyło Zygmunt, Natkaniec Jerzy, Rybnik, Polska i dokonanie wpisu: „PANAT” CYNKOWANIE OGNIOWE METALI Z. PANYŁO, J. NATKANIEC SPÓŁKA JAWNA, Rybnik, Polska 270659190.

**94750** 2014 08 08 A. Wprowadzono zmianę uprawnionego przez wykreślenie wpisu: „PANAT” CYNKOWANIE OGNIOWE METALI Z. PANYŁO, J. NATKANIEC SPÓŁKA JAWNA, Rybnik, Polska

270659190 i dokonanie wpisu: PRZEDSIĘBIORSTWO PRODUKCYJNO USŁUGOWO HANDLOWE GAL ZENON CUDOWSKI, ADAM CUDOWSKI SPÓŁKA CYWILNA, Bielsko-Biała, Polska 241608172.

**94844** 2014 08 11 A. Wprowadzono zmianę uprawnionego przez wykreślenie wpisu: Firma Cukiernicza „Solidarność - rok założenia 1952” Sp. z o.o., Lublin, Polska i dokonanie wpisu: SWEETMAGIC SPÓŁKA Z OGRANICZONĄ ODPOWIEDZIALNOŚCIĄ SPÓŁKA KOMANDYTOWO-AKCYJNA, Opatówek, Polska 302580392.

**94844** 2014 08 11 A. Wprowadzono zmianę uprawnionego przez wykreślenie wpisu: SWEETMAGIC SPÓŁKA Z OGRANICZONĄ ODPOWIEDZIALNOŚCIĄ SPÓŁKA KOMANDYTOWO-AKCYJNA, Opatówek, Polska 302580392 i dokonanie wpisu: CHOCI SPÓŁKA Z OGRANICZONĄ ODPOWIEDZIALNOŚCIĄ, Opatówek, Polska 302312800.

**95212** 2014 08 04 A. Wprowadzono zmianę uprawnionego przez wykreślenie wpisu: SEPTODONT OU “SPECIALITES SEPTODONT S.A., Saint Maur, Francja i dokonanie wpisu: SEPTODONT SAS OU SPECIALITES SEPTODONT, Saint Maur, Francja.

**95212** 2014 08 04 A. Wprowadzono zmianę nazwy uprawnionego przez wykreślenie wpisu: SEPTODONT SAS OU SPECIALITES SEPTODONT, Saint Maur, Francja i dokonanie wpisu: SEPTODONT OU SPECIALITES SAS OU SPECIALITES SEPTODONT, Saint Maur, Francja.

**95713** 2014 08 08 A. Wprowadzono zmianę uprawnionego przez wykreślenie wpisu: Firma Cukiernicza „Solidarność - rok założenia 1952” Sp. z o.o., Lublin, Polska i dokonanie wpisu: SWEETMAGIC SPÓŁKA Z OGRANICZONĄ ODPOWIEDZIALNOŚCIĄ SPÓŁKA KOMANDYTOWO-AKCYJNA, Opatówek, Polska 302580392.

**95713** 2014 08 08 A. Wprowadzono zmianę uprawnionego przez wykreślenie wpisu: SWEETMAGIC SPÓŁKA Z OGRANICZONĄ ODPOWIEDZIALNOŚCIĄ SPÓŁKA KOMANDYTOWO-AKCYJNA, Opatówek, Polska 302580392 i dokonanie wpisu: CHOCI SPÓŁKA Z OGRANICZONĄ ODPOWIEDZIALNOŚCIĄ, Opatówek, Polska 302312800.

**96056** 2014 08 04 A. Wprowadzono zmianę uprawnionego przez wykreślenie wpisu: SEPTODONT OU “SPECIALITES SEPTODONT S.A., Saint Maur, Francja i dokonanie wpisu: SEPTODONT SAS OU SPECIALITES SEPTODONT, Saint Maur, Francja.

**96056** 2014 08 04 A. Wprowadzono zmianę nazwy uprawnionego przez wykreślenie wpisu: SEPTODONT SAS OU SPECIALITES SEPTODONT, Saint Maur, Francja i dokonanie wpisu: SEPTODONT OU SPECIALITES SAS OU SPECIALITES SEPTODONT, Saint Maur, Francja.

**96180** 2014 08 04 A. Wprowadzono zmianę siedziby uprawnionego przez wykreślenie wpisu: Leviton Manufacturing Co., Inc. A Delaware Corporation, Littre Neck, Stany Zjednoczone Ameryki i dokonanie wpisu: Leviton Manufacturing Co., Inc. A Delaware Corporation, Melville, Stany Zjednoczone Ameryki.

**96981** 2014 08 05 A. Wprowadzono zmianę siedziby uprawnionego przez wykreślenie wpisu: Podlaska Wytwórnia Wódek „POLMOS” Spółka Akcyjna, Siedlce, Polska i dokonanie wpisu: Podlaska Wytwórnia Wódek „POLMOS” Spółka Akcyjna, Warszawa, Polska 012062256.

**96232** 2014 08 11 A. Wprowadzono zmianę uprawnionego przez wykreślenie wpisu: Firma Cukiernicza „Solidarność - rok założenia 1952” Sp. z o.o., Lublin, Polska i dokonanie wpisu: SWEETMAGIC SPÓŁKA Z OGRANICZONĄ ODPOWIEDZIALNOŚCIĄ SPÓŁKA KOMANDYTOWO-AKCYJNA, Opatówek, Polska 302580392.

**96232** 2014 08 11 A. Wprowadzono zmianę uprawnionego przez wykreślenie wpisu: SWEETMAGIC SPÓŁKA Z OGRANICZONĄ ODPOWIEDZIALNOŚCIĄ SPÓŁKA KOMANDYTOWO-AKCYJNA, Opatówek, Polska 302580392 i dokonanie wpisu: CHOCI SPÓŁKA Z OGRANICZONĄ ODPOWIEDZIALNOŚCIĄ, Opatówek, Polska 302312800.

**98033** 2014 08 07 A. Wprowadzono zmianę nazwy uprawnionego przez wykreślenie wpisu: SAGE SYMFONIA Spółka z o.o., War-

szawa, Polska i dokonanie wpisu: SAGE SPÓŁKA Z OGRANICZONĄ ODPOWIEDZIALNOŚCIĄ, Warszawa, Polska 140045209.

**98048** 2014 08 11 A. Wprowadzono zmianę uprawnionego przez wykreślenie wpisu: Firma Cukiernicza „Solidarność - rok założenia 1952” Sp. z o.o., Lublin, Polska i dokonanie wpisu: SWEETMAGIC SPÓŁKA Z OGRANICZONĄ ODPOWIEDZIALNOŚCIĄ SPÓŁKA KOMANDYTOWO-AKCYJNA, Opatówek, Polska 302580392.

**98048** 2014 08 11 A. Wprowadzono zmianę uprawnionego przez wykreślenie wpisu: SWEETMAGIC SPÓŁKA Z OGRANICZONĄ ODPOWIEDZIALNOŚCIĄ SPÓŁKA KOMANDYTOWO-AKCYJNA, Opatówek, Polska 302580392 i dokonanie wpisu: CHOCI SPÓŁKA Z OGRANICZONĄ ODPOWIEDZIALNOŚCIĄ, Opatówek, Polska 302312800.

**99672** 2014 08 11 A. Wprowadzono zmianę uprawnionego przez wykreślenie wpisu: Firma Cukiernicza „Solidarność - rok założenia 1952” Sp. z o.o., Lublin, Polska i dokonanie wpisu: SWEETMAGIC SPÓŁKA Z OGRANICZONĄ ODPOWIEDZIALNOŚCIĄ SPÓŁKA KOMANDYTOWO-AKCYJNA, Opatówek, Polska 302580392.

**99672** 2014 08 11 A. Wprowadzono zmianę uprawnionego przez wykreślenie wpisu: SWEETMAGIC SPÓŁKA Z OGRANICZONĄ ODPOWIEDZIALNOŚCIĄ SPÓŁKA KOMANDYTOWO-AKCYJNA, Opatówek, Polska 302580392 i dokonanie wpisu: CHOCI SPÓŁKA Z OGRANICZONĄ ODPOWIEDZIALNOŚCIĄ, Opatówek, Polska 302312800.

**99714** 2014 08 11 A. Wprowadzono zmianę uprawnionego przez wykreślenie wpisu: Firma Cukiernicza „Solidarność - rok założenia 1952” Sp. z o.o., Lublin, Polska i dokonanie wpisu: SWEETMAGIC SPÓŁKA Z OGRANICZONĄ ODPOWIEDZIALNOŚCIĄ SPÓŁKA KOMANDYTOWO-AKCYJNA, Opatówek, Polska 302580392.

**99714** 2014 08 11 A. Wprowadzono zmianę uprawnionego przez wykreślenie wpisu: SWEETMAGIC SPÓŁKA Z OGRANICZONĄ ODPOWIEDZIALNOŚCIĄ SPÓŁKA KOMANDYTOWO-AKCYJNA, Opatówek, Polska 302580392 i dokonanie wpisu: CHOCI SPÓŁKA Z OGRANICZONĄ ODPOWIEDZIALNOŚCIĄ, Opatówek, Polska 302312800.

**100456** 2014 08 11 A. Wprowadzono zmianę uprawnionego przez wykreślenie wpisu: Firma Cukiernicza „Solidarność - rok założenia 1952” Sp. z o.o., Lublin, Polska i dokonanie wpisu: SWEETMAGIC SPÓŁKA Z OGRANICZONĄ ODPOWIEDZIALNOŚCIĄ SPÓŁKA KOMANDYTOWO-AKCYJNA, Opatówek, Polska 302580392.

**100456** 2014 08 11 A. Wprowadzono zmianę uprawnionego przez wykreślenie wpisu: SWEETMAGIC SPÓŁKA Z OGRANICZONĄ ODPOWIEDZIALNOŚCIĄ SPÓŁKA KOMANDYTOWO-AKCYJNA, Opatówek, Polska 302580392 i dokonanie wpisu: CHOCI SPÓŁKA Z OGRANICZONĄ ODPOWIEDZIALNOŚCIĄ, Opatówek, Polska 302312800.

**100875** 2014 08 11 A. Wprowadzono zmianę uprawnionego przez wykreślenie wpisu: Firma Cukiernicza „Solidarność - rok założenia 1952” Sp. z o.o., Lublin, Polska i dokonanie wpisu: SWEETMAGIC SPÓŁKA Z OGRANICZONĄ ODPOWIEDZIALNOŚCIĄ SPÓŁKA KOMANDYTOWO-AKCYJNA, Opatówek, Polska 302580392.

**100875** 2014 08 11 A. Wprowadzono zmianę uprawnionego przez wykreślenie wpisu: SWEETMAGIC SPÓŁKA Z OGRANICZONĄ ODPOWIEDZIALNOŚCIĄ SPÓŁKA KOMANDYTOWO-AKCYJNA, Opatówek, Polska 302580392 i dokonanie wpisu: CHOCI SPÓŁKA Z OGRANICZONĄ ODPOWIEDZIALNOŚCIĄ, Opatówek, Polska 302312800.

**101133** 2014 08 11 A. Wprowadzono zmianę uprawnionego przez wykreślenie wpisu: Firma Cukiernicza „Solidarność - rok założenia 1952” Sp. z o.o., Lublin, Polska i dokonanie wpisu: SWEETMAGIC SPÓŁKA Z OGRANICZONĄ ODPOWIEDZIALNOŚCIĄ SPÓŁKA KOMANDYTOWO-AKCYJNA, Opatówek, Polska 302580392.

**101133** 2014 08 11 A. Wprowadzono zmianę uprawnionego przez wykreślenie wpisu: SWEETMAGIC SPÓŁKA Z OGRANICZONĄ ODPOWIEDZIALNOŚCIĄ SPÓŁKA KOMANDYTOWO-AKCYJNA, Opatówek, Polska 302580392 i dokonanie wpisu: CHOCI SPÓŁKA Z OGRANICZONĄ ODPOWIEDZIALNOŚCIĄ, Opatówek, Polska 302312800.

**102742** 2014 08 20 A. Wprowadzono zmianę uprawnionego przez wykreślenie wpisu: SEMI LINE GROUP SPÓŁKA Z OGRANICZONĄ ODPOWIEDZIALNOŚCIĄ SPÓŁKA KOMANDYTOWO-AKCYJNA, Warszawa, Polska i dokonanie wpisu: SEMINEX SPÓŁKA Z OGRANICZONĄ ODPOWIEDZIALNOŚCIĄ SPÓŁKA KOMANDYTOWO-AKCYJNA, Warszawa, Polska.

**102742** 2014 08 20 A. Wprowadzono zmianę uprawnionego przez wykreślenie wpisu: SEMINEX SPÓŁKA Z OGRANICZONĄ ODPOWIEDZIALNOŚCIĄ SPÓŁKA KOMANDYTOWO-AKCYJNA, Warszawa, Polska i dokonanie wpisu: SEMINEX IZDEBSKI SPÓŁKA JAWNA, Warszawa, Polska.

**103744** 2014 08 06 A. Wprowadzono zmianę uprawnionego przez wykreślenie wpisu: VALEANT IPM Sp. z o.o., Rzeszów, Polska 142504822 i dokonanie wpisu: PHARMASWISS POLAND SPÓŁKA Z OGRANICZONĄ ODPOWIEDZIALNOŚCIĄ, Rzeszów, Polska 180935403.

**103744** 2014 08 06 A. Wprowadzono zmianę uprawnionego przez wykreślenie wpisu: PHARMASWISS POLAND SPÓŁKA Z OGRANICZONĄ ODPOWIEDZIALNOŚCIĄ, Rzeszów, Polska 180935403 i dokonanie wpisu: VALEANT SPÓŁKA Z OGRANICZONĄ ODPOWIEDZIALNOŚCIĄ SPÓŁKA JAWNA, Rzeszów, Polska.

**104200** 2014 08 11 A. Wprowadzono zmianę uprawnionego przez wykreślenie wpisu: Firma Cukiernicza „Solidarność - rok założenia 1952” Sp. z o.o., Lublin, Polska i dokonanie wpisu: SWEETMAGIC SPÓŁKA Z OGRANICZONĄ ODPOWIEDZIALNOŚCIĄ SPÓŁKA KOMANDYTOWO-AKCYJNA, Opatówek, Polska 302580392.

**104200** 2014 08 11 A. Wprowadzono zmianę uprawnionego przez wykreślenie wpisu: SWEETMAGIC SPÓŁKA Z OGRANICZONĄ ODPOWIEDZIALNOŚCIĄ SPÓŁKA KOMANDYTOWO-AKCYJNA, Opatówek, Polska 302580392 i dokonanie wpisu: CHOCI SPÓŁKA Z OGRANICZONĄ ODPOWIEDZIALNOŚCIĄ, Opatówek, Polska 302312800.

**104393** 2014 08 08 A. Wprowadzono zmianę uprawnionego przez wykreślenie wpisu: Firma Cukiernicza „Solidarność - rok założenia 1952” Sp. z o.o., Lublin, Polska i dokonanie wpisu: SWEETMAGIC SPÓŁKA Z OGRANICZONĄ ODPOWIEDZIALNOŚCIĄ SPÓŁKA KOMANDYTOWO-AKCYJNA, Opatówek, Polska 302580392.

**104393** 2014 08 08 A. Wprowadzono zmianę uprawnionego przez wykreślenie wpisu: SWEETMAGIC SPÓŁKA Z OGRANICZONĄ ODPOWIEDZIALNOŚCIĄ SPÓŁKA KOMANDYTOWO-AKCYJNA, Opatówek, Polska 302580392 i dokonanie wpisu: CHOCI SPÓŁKA Z OGRANICZONĄ ODPOWIEDZIALNOŚCIĄ, Opatówek, Polska 302312800.

**104400** 2014 08 11 A. Wprowadzono zmianę uprawnionego przez wykreślenie wpisu: Firma Cukiernicza „Solidarność - rok założenia 1952” Sp. z o.o., Lublin, Polska i dokonanie wpisu: SWEETMAGIC SPÓŁKA Z OGRANICZONĄ ODPOWIEDZIALNOŚCIĄ SPÓŁKA KOMANDYTOWO-AKCYJNA, Opatówek, Polska 302580392.

**104400** 2014 08 11 A. Wprowadzono zmianę uprawnionego przez wykreślenie wpisu: SWEETMAGIC SPÓŁKA Z OGRANICZONĄ ODPOWIEDZIALNOŚCIĄ SPÓŁKA KOMANDYTOWO-AKCYJNA, Opatówek, Polska 302580392 i dokonanie wpisu: CHOCI SPÓŁKA Z OGRANICZONĄ ODPOWIEDZIALNOŚCIĄ, Opatówek, Polska 302312800.

**104631** 2014 08 06 A. Wprowadzono zmianę uprawnionego przez wykreślenie wpisu: VALEANT IPM Sp. z o.o., Rzeszów, Polska 142504822 i dokonanie wpisu: PHARMASWISS POLAND SPÓŁKA Z OGRANICZONĄ ODPOWIEDZIALNOŚCIĄ, Rzeszów, Polska 180935403.

**104631** 2014 08 06 A. Wprowadzono zmianę uprawnionego przez wykreślenie wpisu: PHARMASWISS POLAND SPÓŁKA Z OGRANICZONĄ ODPOWIEDZIALNOŚCIĄ, Rzeszów, Polska 180935403 i dokonanie wpisu: VALEANT SPÓŁKA Z OGRANICZONĄ ODPOWIEDZIALNOŚCIĄ SPÓŁKA JAWNA, Rzeszów, Polska.

**105147** 2014 08 04 A. Wprowadzono zmianę uprawnionego przez wykreślenie wpisu: „Inlab” Biuro Techniczno Handlowe Popielas Maciej, Warszawa, Polska i dokonanie wpisu: „INLAB” BTH SPÓŁKA CYWILNA Popielas Maciej, Witkowski Michał, Warszawa, Polska.

**105356** 2014 08 08 A. Wprowadzono zmianę uprawnionego przez wykreślenie wpisu: Firma Cukiernicza „Solidarność - rok założenia 1952” Sp. z o.o., Lublin, Polska i dokonanie wpisu: SWEETMAGIC SPÓŁKA Z OGRANICZONĄ ODPOWIEDZIALNOŚCIĄ SPÓŁKA KOMANDYTOWO-AKCYJNA, Opatówek, Polska 302580392.

**105356** 2014 08 08 A. Wprowadzono zmianę uprawnionego przez wykreślenie wpisu: SWEETMAGIC SPÓŁKA Z OGRANICZONĄ ODPOWIEDZIALNOŚCIĄ SPÓŁKA KOMANDYTOWO-AKCYJNA, Opatówek, Polska 302580392 i dokonanie wpisu: CHOCI SPÓŁKA Z OGRANICZONĄ ODPOWIEDZIALNOŚCIĄ, Opatówek, Polska 302312800.

**105670** 2014 08 08 A. Wprowadzono zmianę uprawnionego przez wykreślenie wpisu: DODONI S.A., Kielce, Polska 657-25-74-171 i dokonanie wpisu: FDT POLAND SPÓŁKA Z OGRANICZONĄ ODPOWIEDZIALNOŚCIĄ, Warszawa, Polska 146077653.

**105989** 2014 08 08 A. Wprowadzono zmianę uprawnionego przez wykreślenie wpisu: Firma Cukiernicza „Solidarność - rok założenia 1952” Sp. z o.o., Lublin, Polska i dokonanie wpisu: SWEETMAGIC SPÓŁKA Z OGRANICZONĄ ODPOWIEDZIALNOŚCIĄ SPÓŁKA KOMANDYTOWO-AKCYJNA, Opatówek, Polska 302580392.

**105989** 2014 08 08 A. Wprowadzono zmianę uprawnionego przez wykreślenie wpisu: SWEETMAGIC SPÓŁKA Z OGRANICZONĄ ODPOWIEDZIALNOŚCIĄ SPÓŁKA KOMANDYTOWO-AKCYJNA, Opatówek, Polska 302580392 i dokonanie wpisu: CHOCI SPÓŁKA Z OGRANICZONĄ ODPOWIEDZIALNOŚCIĄ, Opatówek, Polska 302312800.

**106956** 2014 08 08 A. Wprowadzono zmianę uprawnionego przez wykreślenie wpisu: Firma Cukiernicza „Solidarność - rok założenia 1952” Sp. z o.o., Lublin, Polska i dokonanie wpisu: SWEETMAGIC SPÓŁKA Z OGRANICZONĄ ODPOWIEDZIALNOŚCIĄ SPÓŁKA KOMANDYTOWO-AKCYJNA, Opatówek, Polska 302580392.

**106956** 2014 08 08 A. Wprowadzono zmianę uprawnionego przez wykreślenie wpisu: SWEETMAGIC SPÓŁKA Z OGRANICZONĄ ODPOWIEDZIALNOŚCIĄ SPÓŁKA KOMANDYTOWO-AKCYJNA, Opatówek, Polska 302580392 i dokonanie wpisu: CHOCI SPÓŁKA Z OGRANICZONĄ ODPOWIEDZIALNOŚCIĄ, Opatówek, Polska 302312800.

**106157** 2014 08 08 A. Wprowadzono zmianę uprawnionego przez wykreślenie wpisu: Firma Cukiernicza „Solidarność - rok założenia 1952” Sp. z o.o., Lublin, Polska i dokonanie wpisu: SWEETMAGIC SPÓŁKA Z OGRANICZONĄ ODPOWIEDZIALNOŚCIĄ SPÓŁKA KOMANDYTOWO-AKCYJNA, Opatówek, Polska 302580392.

**106157** 2014 08 08 A. Wprowadzono zmianę uprawnionego przez wykreślenie wpisu: SWEETMAGIC SPÓŁKA Z OGRANICZONĄ ODPOWIEDZIALNOŚCIĄ SPÓŁKA KOMANDYTOWO-AKCYJNA, Opatówek, Polska 302580392 i dokonanie wpisu: CHOCI SPÓŁKA Z OGRANICZONĄ ODPOWIEDZIALNOŚCIĄ, Opatówek, Polska 302312800.

**107225** 2014 08 11 A. Wprowadzono zmianę uprawnionego przez wykreślenie wpisu: Firma Cukiernicza „Solidarność - rok założenia 1952” Sp. z o.o., Lublin, Polska i dokonanie wpisu: SWEETMAGIC SPÓŁKA Z OGRANICZONĄ ODPOWIEDZIALNOŚCIĄ SPÓŁKA KOMANDYTOWO-AKCYJNA, Opatówek, Polska 302580392.

**107225** 2014 08 11 A. Wprowadzono zmianę uprawnionego przez wykreślenie wpisu: SWEETMAGIC SPÓŁKA Z OGRANICZONĄ ODPOWIEDZIALNOŚCIĄ SPÓŁKA KOMANDYTOWO-AKCYJNA, Opatówek, Polska 302580392 i dokonanie wpisu: CHOCI SPÓŁKA Z OGRANICZONĄ ODPOWIEDZIALNOŚCIĄ, Opatówek, Polska 302312800.

**107226** 2014 08 11 A. Wprowadzono zmianę uprawnionego przez wykreślenie wpisu: Firma Cukiernicza „Solidarność - rok za-



łożenia 1952" Sp. z o.o., Lublin, Polska i dokonanie wpisu: SWEETMAGIC SPÓŁKA Z OGRANICZONĄ ODPOWIEDZIALNOŚCIĄ SPÓŁKA KOMANDYTOWO-AKCYJNA, Opatówek, Polska 302580392.

**107226** 2014 08 11 A. Wprowadzono zmianę uprawnionego przez wykreślenie wpisu: SWEETMAGIC SPÓŁKA Z OGRANICZONĄ ODPOWIEDZIALNOŚCIĄ SPÓŁKA KOMANDYTOWO-AKCYJNA, Opatówek, Polska 302580392 i dokonanie wpisu: CHOCI SPÓŁKA Z OGRANICZONĄ ODPOWIEDZIALNOŚCIĄ, Opatówek, Polska 302312800.

**107257** 2014 08 14 D. Dokonano wpisu: „W dniu 27 czerwca 2014 r. do Urzędu Patentowego RP wpłynął wniosek o dokonanie w rejestrze wpisu informacji o zajęciu prawa ochronnego na przedmiotowy znak towarowy (Sygn. post. egz. nr Km 951/14)”.

**107263** 2014 08 14 D. Dokonano wpisu: „W dniu 27 czerwca 2014 r. do Urzędu Patentowego RP wpłynął wniosek o dokonanie w rejestrze wpisu informacji o zajęciu prawa ochronnego na przedmiotowy znak towarowy (Sygn. post. egz. nr Km 951/14)”.

**109540** 2014 08 08 A. Wprowadzono zmianę uprawnionego przez wykreślenie wpisu: Firma Cukiernicza „Solidarność - rok założenia 1952" Sp. z o.o., Lublin, Polska i dokonanie wpisu: SWEETMAGIC SPÓŁKA Z OGRANICZONĄ ODPOWIEDZIALNOŚCIĄ SPÓŁKA KOMANDYTOWO-AKCYJNA, Opatówek, Polska 302580392.

**109540** 2014 08 08 A. Wprowadzono zmianę uprawnionego przez wykreślenie wpisu: SWEETMAGIC SPÓŁKA Z OGRANICZONĄ ODPOWIEDZIALNOŚCIĄ SPÓŁKA KOMANDYTOWO-AKCYJNA, Opatówek, Polska 302580392 i dokonanie wpisu: CHOCI SPÓŁKA Z OGRANICZONĄ ODPOWIEDZIALNOŚCIĄ, Opatówek, Polska 302312800.

**109541** 2014 08 08 A. Wprowadzono zmianę uprawnionego przez wykreślenie wpisu: Firma Cukiernicza „Solidarność - rok założenia 1952" Sp. z o.o., Lublin, Polska i dokonanie wpisu: SWEETMAGIC SPÓŁKA Z OGRANICZONĄ ODPOWIEDZIALNOŚCIĄ SPÓŁKA KOMANDYTOWO-AKCYJNA, Opatówek, Polska 302580392.

**109541** 2014 08 08 A. Wprowadzono zmianę uprawnionego przez wykreślenie wpisu: SWEETMAGIC SPÓŁKA Z OGRANICZONĄ ODPOWIEDZIALNOŚCIĄ SPÓŁKA KOMANDYTOWO-AKCYJNA, Opatówek, Polska 302580392 i dokonanie wpisu: CHOCI SPÓŁKA Z OGRANICZONĄ ODPOWIEDZIALNOŚCIĄ, Opatówek, Polska 302312800.

**110401** 2014 08 08 A. Wprowadzono zmianę uprawnionego przez wykreślenie wpisu: Firma Cukiernicza „Solidarność - rok założenia 1952" Sp. z o.o., Lublin, Polska i dokonanie wpisu: SWEETMAGIC SPÓŁKA Z OGRANICZONĄ ODPOWIEDZIALNOŚCIĄ SPÓŁKA KOMANDYTOWO-AKCYJNA, Opatówek, Polska 302580392.

**110401** 2014 08 08 A. Wprowadzono zmianę uprawnionego przez wykreślenie wpisu: SWEETMAGIC SPÓŁKA Z OGRANICZONĄ ODPOWIEDZIALNOŚCIĄ SPÓŁKA KOMANDYTOWO-AKCYJNA, Opatówek, Polska 302580392 i dokonanie wpisu: CHOCI SPÓŁKA Z OGRANICZONĄ ODPOWIEDZIALNOŚCIĄ, Opatówek, Polska 302312800.

**113471** 2014 08 11 A. Wprowadzono zmianę uprawnionego przez wykreślenie wpisu: Firma Cukiernicza „Solidarność - rok założenia 1952" Sp. z o.o., Lublin, Polska i dokonanie wpisu: SWEETMAGIC SPÓŁKA Z OGRANICZONĄ ODPOWIEDZIALNOŚCIĄ SPÓŁKA KOMANDYTOWO-AKCYJNA, Opatówek, Polska 302580392.

**113471** 2014 08 11 A. Wprowadzono zmianę uprawnionego przez wykreślenie wpisu: SWEETMAGIC SPÓŁKA Z OGRANICZONĄ ODPOWIEDZIALNOŚCIĄ SPÓŁKA KOMANDYTOWO-AKCYJNA, Opatówek, Polska 302580392 i dokonanie wpisu: CHOCI SPÓŁKA Z OGRANICZONĄ ODPOWIEDZIALNOŚCIĄ, Opatówek, Polska 302312800.

**113521** 2014 08 11 A. Wprowadzono zmianę uprawnionego przez wykreślenie wpisu: Firma Cukiernicza „Solidarność - rok założenia 1952" Sp. z o.o., Lublin, Polska i dokonanie wpisu: SWEETMAGIC SPÓŁKA Z OGRANICZONĄ ODPOWIEDZIALNOŚCIĄ SPÓŁKA KOMANDYTOWO-AKCYJNA, Opatówek, Polska 302580392.

**113521** 2014 08 11 A. Wprowadzono zmianę uprawnionego przez wykreślenie wpisu: SWEETMAGIC SPÓŁKA Z OGRANICZONĄ ODPOWIEDZIALNOŚCIĄ SPÓŁKA KOMANDYTOWO-AKCYJNA, Opatówek, Polska 302580392 i dokonanie wpisu: CHOCI SPÓŁKA Z OGRANICZONĄ ODPOWIEDZIALNOŚCIĄ, Opatówek, Polska 302312800.

**113814** 2014 08 04 A. Wprowadzono zmianę siedziby uprawnionego przez wykreślenie wpisu: Strauss Coffee B.V., Schiphol-Rijk, Holandia i dokonanie wpisu: Strauss Cpffee B.V., Amstelveen, Holandia.

**114008** 2014 08 08 A. Wprowadzono zmianę uprawnionego przez wykreślenie wpisu: Firma Cukiernicza „Solidarność - rok założenia 1952" Sp. z o.o., Lublin, Polska i dokonanie wpisu: SWEETMAGIC SPÓŁKA Z OGRANICZONĄ ODPOWIEDZIALNOŚCIĄ SPÓŁKA KOMANDYTOWO-AKCYJNA, Opatówek, Polska 302580392.

**114008** 2014 08 08 A. Wprowadzono zmianę uprawnionego przez wykreślenie wpisu: SWEETMAGIC SPÓŁKA Z OGRANICZONĄ ODPOWIEDZIALNOŚCIĄ SPÓŁKA KOMANDYTOWO-AKCYJNA, Opatówek, Polska 302580392 i dokonanie wpisu: CHOCI SPÓŁKA Z OGRANICZONĄ ODPOWIEDZIALNOŚCIĄ, Opatówek, Polska 302312800.

**114111** 2014 08 11 A. Wprowadzono zmianę uprawnionego przez wykreślenie wpisu: Firma Cukiernicza „Solidarność - rok założenia 1952" Sp. z o.o., Lublin, Polska i dokonanie wpisu: SWEETMAGIC SPÓŁKA Z OGRANICZONĄ ODPOWIEDZIALNOŚCIĄ SPÓŁKA KOMANDYTOWO-AKCYJNA, Opatówek, Polska 302580392.

**114111** 2014 08 11 A. Wprowadzono zmianę uprawnionego przez wykreślenie wpisu: SWEETMAGIC SPÓŁKA Z OGRANICZONĄ ODPOWIEDZIALNOŚCIĄ SPÓŁKA KOMANDYTOWO-AKCYJNA, Opatówek, Polska 302580392 i dokonanie wpisu: CHOCI SPÓŁKA Z OGRANICZONĄ ODPOWIEDZIALNOŚCIĄ, Opatówek, Polska 302312800.

**116872** 2014 08 05 D. Wykreślono wpis: W dniu 10 lipca 2014 r. na podstawie postanowienia Sądu Rejonowego dla m.st. Warszawy w Warszawie Wydział XI Gospodarczy – Rejestru Zastawów (sygn. akt WA.XI.Ns-Rej.Za 8161/14/009) wpisano do Rejestru Zastawów pod pozycją 2407400 zastaw rejestrowy na prawie ochronnym udzielonym na znak towarowy R-11872 w celu zabezpieczenia wierzytelności przysługujących Genin Noble Bank Spółka Akcyjna z siedzibą w Warszawie wobec Gremi Communication Spółka z ograniczoną odpowiedzialnością z siedziba w Krakowie”.

**117039** 2014 08 08 A. Wprowadzono zmianę uprawnionego przez wykreślenie wpisu: Firma Cukiernicza „Solidarność - rok założenia 1952" Sp. z o.o., Lublin, Polska i dokonanie wpisu: SWEETMAGIC SPÓŁKA Z OGRANICZONĄ ODPOWIEDZIALNOŚCIĄ SPÓŁKA KOMANDYTOWO-AKCYJNA, Opatówek, Polska 302580392.

**117039** 2014 08 08 A. Wprowadzono zmianę uprawnionego przez wykreślenie wpisu: SWEETMAGIC SPÓŁKA Z OGRANICZONĄ ODPOWIEDZIALNOŚCIĄ SPÓŁKA KOMANDYTOWO-AKCYJNA, Opatówek, Polska 302580392 i dokonanie wpisu: CHOCI SPÓŁKA Z OGRANICZONĄ ODPOWIEDZIALNOŚCIĄ, Opatówek, Polska 302312800.

**117689** 2014 08 08 A. Wprowadzono zmianę uprawnionego przez wykreślenie wpisu: Firma Cukiernicza „Solidarność - rok założenia 1952" Sp. z o.o., Lublin, Polska i dokonanie wpisu: SWEETMAGIC SPÓŁKA Z OGRANICZONĄ ODPOWIEDZIALNOŚCIĄ SPÓŁKA KOMANDYTOWO-AKCYJNA, Opatówek, Polska 302580392.

**117689** 2014 08 08 A. Wprowadzono zmianę uprawnionego przez wykreślenie wpisu: SWEETMAGIC SPÓŁKA Z OGRANICZONĄ ODPOWIEDZIALNOŚCIĄ SPÓŁKA KOMANDYTOWO-AKCYJNA, Opatówek, Polska 302580392 i dokonanie wpisu: CHOCI SPÓŁKA Z OGRANICZONĄ ODPOWIEDZIALNOŚCIĄ, Opatówek, Polska 302312800.

**117716** 2014 08 08 A. Wprowadzono zmianę uprawnionego przez wykreślenie wpisu: Firma Cukiernicza „Solidarność - rok założenia 1952" Sp. z o.o., Lublin, Polska i dokonanie wpisu: SWEETMAGIC SPÓŁKA Z OGRANICZONĄ ODPOWIEDZIALNOŚCIĄ SPÓŁKA KOMANDYTOWO-AKCYJNA, Opatówek, Polska 302580392.

**117716** 2014 08 08 A. Wprowadzono zmianę uprawnionego przez wykreślenie wpisu: SWEETMAGIC SPÓŁKA Z OGRANICZONĄ ODPOWIEDZIALNOŚCIĄ SPÓŁKA KOMANDYTOWO-AKCYJNA, Opatówek, Polska 302580392 i dokonanie wpisu: CHOCI SPÓŁKA Z OGRANICZONĄ ODPOWIEDZIALNOŚCIĄ, Opatówek, Polska 302312800.

**117776** 2014 08 08 A. Wprowadzono zmianę uprawnionego przez wykreślenie wpisu: Firma Cukiernicza „Solidarność - rok założenia 1952” Sp. z o.o., Lublin, Polska i dokonanie wpisu: SWEETMAGIC SPÓŁKA Z OGRANICZONĄ ODPOWIEDZIALNOŚCIĄ SPÓŁKA KOMANDYTOWO-AKCYJNA, Opatówek, Polska 302580392.

**117776** 2014 08 08 A. Wprowadzono zmianę uprawnionego przez wykreślenie wpisu: SWEETMAGIC SPÓŁKA Z OGRANICZONĄ ODPOWIEDZIALNOŚCIĄ SPÓŁKA KOMANDYTOWO-AKCYJNA, Opatówek, Polska 302580392 i dokonanie wpisu: CHOCI SPÓŁKA Z OGRANICZONĄ ODPOWIEDZIALNOŚCIĄ, Opatówek, Polska 302312800.

**118073** 2014 08 11 A. Wprowadzono zmianę uprawnionego przez wykreślenie wpisu: Firma Cukiernicza „Solidarność - rok założenia 1952” Sp. z o.o., Lublin, Polska i dokonanie wpisu: SWEETMAGIC SPÓŁKA Z OGRANICZONĄ ODPOWIEDZIALNOŚCIĄ SPÓŁKA KOMANDYTOWO-AKCYJNA, Opatówek, Polska 302580392.

**118073** 2014 08 11 A. Wprowadzono zmianę uprawnionego przez wykreślenie wpisu: SWEETMAGIC SPÓŁKA Z OGRANICZONĄ ODPOWIEDZIALNOŚCIĄ SPÓŁKA KOMANDYTOWO-AKCYJNA, Opatówek, Polska 302580392 i dokonanie wpisu: CHOCI SPÓŁKA Z OGRANICZONĄ ODPOWIEDZIALNOŚCIĄ, Opatówek, Polska 302312800.

**118193** 2014 08 04 A. Wprowadzono zmianę uprawnionego przez wykreślenie wpisu: Pawlak Jan Przedsiębiorstwo Produkcyjno-Handlowo Usługowe JAPART, Panki, Polska i dokonanie wpisu: SILTA SPÓŁKA Z OGRANICZONĄ ODPOWIEDZIALNOŚCIĄ, Pruszków, Polska.

**118246** 2014 08 11 A. Wprowadzono zmianę uprawnionego przez wykreślenie wpisu: Firma Cukiernicza „Solidarność - rok założenia 1952” Sp. z o.o., Lublin, Polska i dokonanie wpisu: SWEETMAGIC SPÓŁKA Z OGRANICZONĄ ODPOWIEDZIALNOŚCIĄ SPÓŁKA KOMANDYTOWO-AKCYJNA, Opatówek, Polska 302580392.

**118246** 2014 08 11 A. Wprowadzono zmianę uprawnionego przez wykreślenie wpisu: SWEETMAGIC SPÓŁKA Z OGRANICZONĄ ODPOWIEDZIALNOŚCIĄ SPÓŁKA KOMANDYTOWO-AKCYJNA, Opatówek, Polska 302580392 i dokonanie wpisu: CHOCI SPÓŁKA Z OGRANICZONĄ ODPOWIEDZIALNOŚCIĄ, Opatówek, Polska 302312800.

**119331** 2014 08 28 A. Wprowadzono zmianę uprawnionego przez wykreślenie wpisu: BOGDAN FIJOŁEK, RYSZARD MAJEWSKI, RYSZARD PERSZ, ANNA TRECZYŃSKA „AGRO-PLAST” PRZEDSIĘBIORSTWO PRODUKCYJNO-HANDLOWE SPÓŁKA CYWILNA, Łódź, Polska i dokonanie wpisu: MAJEWSKI RYSZARD, PERSZ RYSZARD, TRECZYŃSKA ANNA AGRO-LAND PRZEDSIĘBIORSTWO PRODUKCYJNO-HANDLOWE SPÓŁKA CYWILNA, Łódź, Polska 470799772.

**119627** 2014 08 08 A. Wprowadzono zmianę uprawnionego przez wykreślenie wpisu: Firma Cukiernicza „Solidarność - rok założenia 1952” Sp. z o.o., Lublin, Polska i dokonanie wpisu: SWEETMAGIC SPÓŁKA Z OGRANICZONĄ ODPOWIEDZIALNOŚCIĄ SPÓŁKA KOMANDYTOWO-AKCYJNA, Opatówek, Polska 302580392.

**119627** 2014 08 08 A. Wprowadzono zmianę uprawnionego przez wykreślenie wpisu: SWEETMAGIC SPÓŁKA Z OGRANICZONĄ ODPOWIEDZIALNOŚCIĄ SPÓŁKA KOMANDYTOWO-AKCYJNA, Opatówek, Polska 302580392 i dokonanie wpisu: CHOCI SPÓŁKA Z OGRANICZONĄ ODPOWIEDZIALNOŚCIĄ, Opatówek, Polska 302312800.

**119756** 2014 08 04 A. Wprowadzono zmianę uprawnionego przez wykreślenie wpisu: Pawlak Jan Przedsiębiorstwo Produkcyjno-Handlowo Usługowe JAPART, Panki, Polska i dokonanie wpisu: SILTA SPÓŁKA Z OGRANICZONĄ ODPOWIEDZIALNOŚCIĄ, Pruszków, Polska.

**120294** 2014 08 08 A. Wprowadzono zmianę uprawnionego przez wykreślenie wpisu: Firma Cukiernicza SOLIDARNOŚĆ - rok za-

łożenia 1952 Spółka z o.o., Lublin, Polska i dokonanie wpisu: SWEETMAGIC SPÓŁKA Z OGRANICZONĄ ODPOWIEDZIALNOŚCIĄ SPÓŁKA KOMANDYTOWO-AKCYJNA, Opatówek, Polska 302580392.

**120294** 2014 08 08 A. Wprowadzono zmianę uprawnionego przez wykreślenie wpisu: SWEETMAGIC SPÓŁKA Z OGRANICZONĄ ODPOWIEDZIALNOŚCIĄ SPÓŁKA KOMANDYTOWO-AKCYJNA, Opatówek, Polska 302580392 i dokonanie wpisu: CHOCI SPÓŁKA Z OGRANICZONĄ ODPOWIEDZIALNOŚCIĄ, Opatówek, Polska 302312800.

**121279** 2014 08 11 A. Wprowadzono zmianę uprawnionego przez wykreślenie wpisu: Firma Cukiernicza „Solidarność - rok założenia 1952” Spółka z o.o., Lublin, Polska P-000414492 i dokonanie wpisu: SWEETMAGIC SPÓŁKA Z OGRANICZONĄ ODPOWIEDZIALNOŚCIĄ SPÓŁKA KOMANDYTOWO-AKCYJNA, Opatówek, Polska 302580392.

**121279** 2014 08 11 A. Wprowadzono zmianę uprawnionego przez wykreślenie wpisu: SWEETMAGIC SPÓŁKA Z OGRANICZONĄ ODPOWIEDZIALNOŚCIĄ SPÓŁKA KOMANDYTOWO-AKCYJNA, Opatówek, Polska 302580392 i dokonanie wpisu: CHOCI SPÓŁKA Z OGRANICZONĄ ODPOWIEDZIALNOŚCIĄ, Opatówek, Polska 302312800.

**121280** 2014 08 11 A. Wprowadzono zmianę uprawnionego przez wykreślenie wpisu: Firma Cukiernicza „Solidarność - rok założenia 1952” Spółka z o.o., Lublin, Polska P-000414492 i dokonanie wpisu: SWEETMAGIC SPÓŁKA Z OGRANICZONĄ ODPOWIEDZIALNOŚCIĄ SPÓŁKA KOMANDYTOWO-AKCYJNA, Opatówek, Polska 302580392.

**121280** 2014 08 11 A. Wprowadzono zmianę uprawnionego przez wykreślenie wpisu: SWEETMAGIC SPÓŁKA Z OGRANICZONĄ ODPOWIEDZIALNOŚCIĄ SPÓŁKA KOMANDYTOWO-AKCYJNA, Opatówek, Polska 302580392 i dokonanie wpisu: CHOCI SPÓŁKA Z OGRANICZONĄ ODPOWIEDZIALNOŚCIĄ, Opatówek, Polska 302312800.

**121573** 2014 08 13 A. Wprowadzono zmianę nazwy uprawnionego przez wykreślenie wpisu: FERNO Spółka z o.o., Warszawa, Polska 010497760 i dokonanie wpisu: FERNO SPÓŁKA Z OGRANICZONĄ ODPOWIEDZIALNOŚCIĄ W UPADŁOŚCI LIKWIDACYJNEJ, Warszawa, Polska 010497760.

**121573** 2014 08 13 A. Wprowadzono zmianę uprawnionego przez wykreślenie wpisu: FERNO SPÓŁKA Z OGRANICZONĄ ODPOWIEDZIALNOŚCIĄ W UPADŁOŚCI LIKWIDACYJNEJ, Warszawa, Polska 010497760 i dokonanie wpisu: „CORVUS CORPORATE FINANCE” SPÓŁKA Z OGRANICZONĄ ODPOWIEDZIALNOŚCIĄ, Józefów, Polska 015512085.

**121994** 2014 08 08 A. Wprowadzono zmianę uprawnionego przez wykreślenie wpisu: Firma Cukiernicza „Solidarność - rok założenia 1952” Spółka z o.o., Lublin, Polska i dokonanie wpisu: SWEETMAGIC SPÓŁKA Z OGRANICZONĄ ODPOWIEDZIALNOŚCIĄ SPÓŁKA KOMANDYTOWO-AKCYJNA, Opatówek, Polska 302580392.

**121994** 2014 08 08 A. Wprowadzono zmianę uprawnionego przez wykreślenie wpisu: SWEETMAGIC SPÓŁKA Z OGRANICZONĄ ODPOWIEDZIALNOŚCIĄ SPÓŁKA KOMANDYTOWO-AKCYJNA, Opatówek, Polska 302580392 i dokonanie wpisu: CHOCI SPÓŁKA Z OGRANICZONĄ ODPOWIEDZIALNOŚCIĄ, Opatówek, Polska 302312800.

**122003** 2014 08 05 D. Wykreślono wpis: W dniu 25 marca 2011 r. na podstawie postanowienia Sądu Rejonowego dla m.st. Warszawy w Warszawie Wydział XI Gospodarczy – Rejestru Zastawów (sygn. akt WA.XI.Ns-Rej.Za 2559/11/865) wpisano do Rejestru Zastawów pod pozycją 2252631 zastaw rejestrowy na prawie ochronnym udzielonym na znak towarowy R-122003 w celu zabezpieczenia wierzytelności przysługujących Coöperatieve Centrale Raiffeisen-Boerenleenbank B.A., „Rabobank Nederland”, New York Branch z siedzibą w Nowym Jorku, Stany Zjednoczone Ameryki wobec WM. Wrigley Jr. Company z siedzibą w Chicago, Stany Zjednoczone Ameryki”.

**122300** 2014 08 08 A. Wprowadzono zmianę uprawnionego przez wykreślenie wpisu: Firma Cukiernicza „Solidarność - rok założenia 1952” Spółka z o.o., Lublin, Polska i dokonanie wpisu: SWEET-

MAGIC SPÓŁKA Z OGRANICZONĄ ODPOWIEDZIALNOŚCIĄ SPÓŁKA KOMANDYTOWO-AKCYJNA, Opatówek, Polska 302580392.

**122300** 2014 08 08 A. Wprowadzono zmianę uprawnionego przez wykreślenie wpisu: SWEETMAGIC SPÓŁKA Z OGRANICZONĄ ODPOWIEDZIALNOŚCIĄ SPÓŁKA KOMANDYTOWO-AKCYJNA, Opatówek, Polska 302580392 i dokonanie wpisu: CHOCI SPÓŁKA Z OGRANICZONĄ ODPOWIEDZIALNOŚCIĄ, Opatówek, Polska 302312800.

**122706** 2014 08 01 D. Dokonano wpisu: W dniu 26 maja 2014 r. na podstawie postanowienia Sądu Rejonowego dla m.st. Warszawy w Warszawie Wydział XI Gospodarczy – Rejestru Zastawów (sygn. akt WA.XI.Ns-Rej.Za 6873/14/697) wpisano do Rejestru Zastawów pod pozycją 2400627 zastaw rejestrowy na prawie ochronnym udzielonym na znak towarowy R-122706 w celu zabezpieczenia wierzytelności przysługujących Unicredit Bank AG, London Branch z siedzibą w Londynie, Zjednoczone Królestwo Wielkiej Brytanii i Irlandii Północnej wobec Telewizja Polsat Spółka z ograniczoną odpowiedzialnością oraz Polsat License Ltd. (jako wspólnicy (Gesellschafter) Polsat Brands, szwajcarskiej spółki z wyuczajnej (einfache Gesellschaft)) z siedzibą w Zug, Szwajcaria”.

**122833** 2014 08 08 A. Wprowadzono zmianę uprawnionego przez wykreślenie wpisu: Firma Cukiernicza „Solidarność - rok założenia 1952” Sp. z o.o., Lublin, Polska i dokonanie wpisu: SWEETMAGIC SPÓŁKA Z OGRANICZONĄ ODPOWIEDZIALNOŚCIĄ SPÓŁKA KOMANDYTOWO-AKCYJNA, Opatówek, Polska 302580392.

**122833** 2014 08 08 A. Wprowadzono zmianę uprawnionego przez wykreślenie wpisu: SWEETMAGIC SPÓŁKA Z OGRANICZONĄ ODPOWIEDZIALNOŚCIĄ SPÓŁKA KOMANDYTOWO-AKCYJNA, Opatówek, Polska 302580392 i dokonanie wpisu: CHOCI SPÓŁKA Z OGRANICZONĄ ODPOWIEDZIALNOŚCIĄ, Opatówek, Polska 302312800.

**123117** 2014 08 05 D. Dokonano wpisu: W dniu 6 marca 2014 r. na podstawie postanowienia Sądu Rejonowego dla m.st. Warszawy w Warszawie Wydział XI Gospodarczy – Rejestru Zastawów (sygn. akt WA.XI.Ns-Rej.Za 2955/14/674) wpisano do Rejestru Zastawów pod pozycją 2391160 zastaw rejestrowy na prawie ochronnym udzielonym na znak towarowy R-123117 w celu zabezpieczenia wierzytelności przysługujących MBANK SPÓŁKA AKCYJNA z siedzibą w Warszawie wobec KONSALNET HOLDING SPÓŁKA AKCYJNA z siedzibą w Warszawie”.

**123382** 2014 08 08 A. Wprowadzono zmianę uprawnionego przez wykreślenie wpisu: Firma Cukiernicza „Solidarność” rok założenia 1952 Sp. z o.o., Lublin, Polska i dokonanie wpisu: SWEETMAGIC SPÓŁKA Z OGRANICZONĄ ODPOWIEDZIALNOŚCIĄ SPÓŁKA KOMANDYTOWO-AKCYJNA, Opatówek, Polska 302580392.

**123382** 2014 08 08 A. Wprowadzono zmianę uprawnionego przez wykreślenie wpisu: SWEETMAGIC SPÓŁKA Z OGRANICZONĄ ODPOWIEDZIALNOŚCIĄ SPÓŁKA KOMANDYTOWO-AKCYJNA, Opatówek, Polska 302580392 i dokonanie wpisu: CHOCI SPÓŁKA Z OGRANICZONĄ ODPOWIEDZIALNOŚCIĄ, Opatówek, Polska 302312800.

**123471** 2014 08 19 A. Wprowadzono zmianę uprawnionego przez wykreślenie wpisu: Lucasfilm Entertainment Company Ltd., San Francisco, Stany Zjednoczone Ameryki i dokonanie wpisu: Lucasfilm Entertainment Company Ltd. LLC, San Francisco, Stany Zjednoczone Ameryki.

**123472** 2014 08 19 A. Wprowadzono zmianę uprawnionego przez wykreślenie wpisu: Lucasfilm Entertainment Company Ltd., San Francisco, Stany Zjednoczone Ameryki i dokonanie wpisu: Lucasfilm Entertainment Company Ltd. LLC, San Francisco, Stany Zjednoczone Ameryki.

**123473** 2014 08 19 A. Wprowadzono zmianę uprawnionego przez wykreślenie wpisu: Lucasfilm Entertainment Company Ltd., San Francisco, Stany Zjednoczone Ameryki i dokonanie wpisu: Lucasfilm Entertainment Company Ltd. LLC, San Francisco, Stany Zjednoczone Ameryki.

**123480** 2014 08 19 A. Wprowadzono zmianę uprawnionego przez wykreślenie wpisu: Lucasfilm Entertainment Company Ltd., San Francisco, Stany Zjednoczone Ameryki i dokonanie wpisu: Lucasfilm Entertainment Company Ltd. LLC, San Francisco, Stany Zjednoczone Ameryki.

**124579** 2014 08 08 A. Wprowadzono zmianę uprawnionego przez wykreślenie wpisu: Firma Cukiernicza „Solidarność” rok założenia 1952 Sp. z o.o., Lublin, Polska i dokonanie wpisu: SWEETMAGIC SPÓŁKA Z OGRANICZONĄ ODPOWIEDZIALNOŚCIĄ SPÓŁKA KOMANDYTOWO-AKCYJNA, Opatówek, Polska 302580392.

**124579** 2014 08 08 A. Wprowadzono zmianę uprawnionego przez wykreślenie wpisu: SWEETMAGIC SPÓŁKA Z OGRANICZONĄ ODPOWIEDZIALNOŚCIĄ SPÓŁKA KOMANDYTOWO-AKCYJNA, Opatówek, Polska 302580392 i dokonanie wpisu: CHOCI SPÓŁKA Z OGRANICZONĄ ODPOWIEDZIALNOŚCIĄ, Opatówek, Polska 302312800.

**124580** 2014 08 08 A. Wprowadzono zmianę uprawnionego przez wykreślenie wpisu: Firma Cukiernicza „Solidarność” rok założenia 1952 Sp. z o.o., Lublin, Polska i dokonanie wpisu: SWEETMAGIC SPÓŁKA Z OGRANICZONĄ ODPOWIEDZIALNOŚCIĄ SPÓŁKA KOMANDYTOWO-AKCYJNA, Opatówek, Polska 302580392.

**124580** 2014 08 08 A. Wprowadzono zmianę uprawnionego przez wykreślenie wpisu: SWEETMAGIC SPÓŁKA Z OGRANICZONĄ ODPOWIEDZIALNOŚCIĄ SPÓŁKA KOMANDYTOWO-AKCYJNA, Opatówek, Polska 302580392 i dokonanie wpisu: CHOCI SPÓŁKA Z OGRANICZONĄ ODPOWIEDZIALNOŚCIĄ, Opatówek, Polska 302312800.

**124581** 2014 08 08 A. Wprowadzono zmianę uprawnionego przez wykreślenie wpisu: Firma Cukiernicza „Solidarność” rok założenia 1952 Sp. z o.o., Lublin, Polska i dokonanie wpisu: SWEETMAGIC SPÓŁKA Z OGRANICZONĄ ODPOWIEDZIALNOŚCIĄ SPÓŁKA KOMANDYTOWO-AKCYJNA, Opatówek, Polska 302580392.

**124581** 2014 08 08 A. Wprowadzono zmianę uprawnionego przez wykreślenie wpisu: SWEETMAGIC SPÓŁKA Z OGRANICZONĄ ODPOWIEDZIALNOŚCIĄ SPÓŁKA KOMANDYTOWO-AKCYJNA, Opatówek, Polska 302580392 i dokonanie wpisu: CHOCI SPÓŁKA Z OGRANICZONĄ ODPOWIEDZIALNOŚCIĄ, Opatówek, Polska 302312800.

**125560** 2014 08 07 A. Wprowadzono zmianę uprawnionego przez wykreślenie wpisu: Mokrysz Teresa Firma Produkcyjno Usługowo Handlowa MOKATE, Ustroń, Polska i dokonanie wpisu: FPUH MOKATE SPÓŁKA Z OGRANICZONĄ ODPOWIEDZIALNOŚCIĄ, Ustroń, Polska 243330901.

**127574** 2014 08 05 A. Wprowadzono zmianę uprawnionego przez wykreślenie wpisu: Badaro Investments B.V., Equity Trust Co. N.V., Amsterdam, Holandia i dokonanie wpisu: US Pharmacia International, Inc., Rockville, Stany Zjednoczone Ameryki.

**128609** 2014 08 19 A. Wprowadzono zmianę uprawnionego przez wykreślenie wpisu: Lucasfilm Entertainment Company Ltd., San Francisco, Stany Zjednoczone Ameryki i dokonanie wpisu: Lucasfilm Entertainment Company Ltd. LLC, San Francisco, Stany Zjednoczone Ameryki.

**129269** 2014 08 11 D. Dokonano wpisu: W dniu 17 kwietnia 2014 r. na podstawie postanowienia Sądu Rejonowego Gdańsk-Północ w Gdańsku Wydział IX Gospodarczy – Rejestru Zastawów (sygn. akt GD.IX.Ns-Rej.Za 937/14/692) wpisano do Rejestru Zastawów pod pozycją 2396478 zastaw rejestrowy na prawie ochronnym udzielonym na znak towarowy R-129269 w celu zabezpieczenia wierzytelności przysługujących Bank Polska Kasa Opieki Spółka Akcyjna z siedzibą w Warszawie wobec 02 Sp. z o.o. z siedzibą w Warszawie; Grupa 02 S.A. z siedzibą w Warszawie; HTTP Sp. z o.o. z siedzibą w Warszawie; Free-4Fresh Sp. z o.o. z siedzibą w Warszawie”.

**129725** 2014 08 08 A. Wprowadzono zmianę uprawnionego przez wykreślenie wpisu: Firma Cukiernicza „SOLIDARNOŚĆ - rok założenia 1952” Spółka z o.o., Lublin, Polska P-000414492 i dokonanie wpisu: SWEETMAGIC SPÓŁKA Z OGRANICZONĄ ODPOWIE-

DZIAŁNOŚCIĄ SPÓŁKA KOMANDYTOWO-AKCYJNA, Opatówek, Polska 302580392.

**129725** 2014 08 08 A. Wprowadzono zmianę uprawnionego przez wykreślenie wpisu: SWEETMAGIC SPÓŁKA Z OGRANICZONĄ ODPOWIEDZIALNOŚCIĄ SPÓŁKA KOMANDYTOWO-AKCYJNA, Opatówek, Polska 302580392 i dokonanie wpisu: CHOCI SPÓŁKA Z OGRANICZONĄ ODPOWIEDZIALNOŚCIĄ, Opatówek, Polska 302312800.

**129727-A** 2014 08 05 D. Dokonano wpisu: W dniu 25 marca 2014 r. na podstawie postanowienia Sądu Rejonowego dla m.st. Warszawy w Warszawie Wydział XI Gospodarczy – Rejestru Zastawów (sygn. akt WA.XI.Ns-Rej.Za 4565/14/733) wpisano do Rejestru Zastawów pod pozycją 2393354 zastaw rejestrowy na prawie ochronnym udzielonym na znak towarowy R-129727-A w celu zabezpieczenia wierzytelności przysługujących ING Bank Śląski Spółka Akcyjna z siedzibą w Katowicach wobec Komex Spółka Akcyjna z siedzibą w Warszawie”.

**130910** 2014 08 07 A. Wprowadzono zmianę uprawnionego przez wykreślenie wpisu: Mokrysz Teresa Firma Produkcyjno Usługowo Handlowa MOKATE, Ustroń, Polska i dokonanie wpisu: FPUH MOKATE SPÓŁKA Z OGRANICZONĄ ODPOWIEDZIALNOŚCIĄ, Ustroń, Polska 243330901.

**131356** 2014 08 08 A. Wprowadzono zmianę uprawnionego przez wykreślenie wpisu: Firma Cukiernicza „SOLIDARNOŚĆ - rok założenia 1952” Spółka z o.o., Lublin, Polska i dokonanie wpisu: SWEETMAGIC SPÓŁKA Z OGRANICZONĄ ODPOWIEDZIALNOŚCIĄ SPÓŁKA KOMANDYTOWO-AKCYJNA, Opatówek, Polska 302580392.

**131356** 2014 08 08 A. Wprowadzono zmianę uprawnionego przez wykreślenie wpisu: SWEETMAGIC SPÓŁKA Z OGRANICZONĄ ODPOWIEDZIALNOŚCIĄ SPÓŁKA KOMANDYTOWO-AKCYJNA, Opatówek, Polska 302580392 i dokonanie wpisu: CHOCI SPÓŁKA Z OGRANICZONĄ ODPOWIEDZIALNOŚCIĄ, Opatówek, Polska 302312800.

**131710** 2014 08 08 A. Wprowadzono zmianę uprawnionego przez wykreślenie wpisu: Firma Cukiernicza „Solidarność - rok założenia 1952” Spółka z o.o., Lublin, Polska i dokonanie wpisu: SWEETMAGIC SPÓŁKA Z OGRANICZONĄ ODPOWIEDZIALNOŚCIĄ SPÓŁKA KOMANDYTOWO-AKCYJNA, Opatówek, Polska 302580392.

**131710** 2014 08 08 A. Wprowadzono zmianę uprawnionego przez wykreślenie wpisu: SWEETMAGIC SPÓŁKA Z OGRANICZONĄ ODPOWIEDZIALNOŚCIĄ SPÓŁKA KOMANDYTOWO-AKCYJNA, Opatówek, Polska 302580392 i dokonanie wpisu: CHOCI SPÓŁKA Z OGRANICZONĄ ODPOWIEDZIALNOŚCIĄ, Opatówek, Polska 302312800.

**132859** 2014 08 06 A. Wprowadzono zmianę uprawnionego przez wykreślenie wpisu: VALEANT IPM Sp. z o.o., Rzeszów, Polska 142504822 i dokonanie wpisu: PHARMASWISS POLAND SPÓŁKA Z OGRANICZONĄ ODPOWIEDZIALNOŚCIĄ, Rzeszów, Polska 180935403.

**132859** 2014 08 06 A. Wprowadzono zmianę uprawnionego przez wykreślenie wpisu: PHARMASWISS POLAND SPÓŁKA Z OGRANICZONĄ ODPOWIEDZIALNOŚCIĄ, Rzeszów, Polska 180935403 i dokonanie wpisu: VALEANT SPÓŁKA Z OGRANICZONĄ ODPOWIEDZIALNOŚCIĄ SPÓŁKA JAWNA, Rzeszów, Polska.

**134288** 2014 08 08 A. Wprowadzono zmianę uprawnionego przez wykreślenie wpisu: Firma Cukiernicza „SOLIDARNOŚĆ - rok założenia 1952” Sp. z o.o., 20-211 Lublin ul. Gospodarcza 25, Polska i dokonanie wpisu: SWEETMAGIC SPÓŁKA Z OGRANICZONĄ ODPOWIEDZIALNOŚCIĄ SPÓŁKA KOMANDYTOWO-AKCYJNA, Opatówek, Polska 302580392.

**134288** 2014 08 08 A. Wprowadzono zmianę uprawnionego przez wykreślenie wpisu: SWEETMAGIC SPÓŁKA Z OGRANICZONĄ ODPOWIEDZIALNOŚCIĄ SPÓŁKA KOMANDYTOWO-AKCYJNA, Opatówek, Polska 302580392 i dokonanie wpisu: CHOCI SPÓŁKA Z OGRANICZONĄ ODPOWIEDZIALNOŚCIĄ, Opatówek, Polska 302312800.

**134373** 2014 08 07 A. Wprowadzono zmianę uprawnionego przez wykreślenie wpisu: Mokrysz Teresa Firma Produkcyjno Usługowo Handlowa MOKATE, 43-450 Ustroń ul. Katowicka 265, Polska i dokonanie wpisu: FPUH MOKATE SPÓŁKA Z OGRANICZONĄ ODPOWIEDZIALNOŚCIĄ, Ustroń, Polska 243330901.

**136078** 2013 08 08 D. Dokonano wpisu: „Na mocy umowy licencyjnej nr 41/2014 z dnia 17 stycznia 2014 r. udzielono pełnej, niewyłącznej licencji na używanie znaku towarowego R-136078 przez Przedsiębiorstwo Produkcyjno Handlowo Usługowe „BABELL” s.c. Toruń, Polska na okres 5 lat od daty zawarcia przedmiotowej umowy”.

**136987** 2014 08 13 A. Wprowadzono zmianę uprawnionego przez wykreślenie wpisu: Przedsiębiorstwo Budownictwa Przemysłowego Warszawa-Północ, 01-813 Warszawa ul. Marymoncka 105, Polska i dokonanie wpisu: PRZEDSIĘBIORSTWO BUDOWNICTWA UPZEMYSŁOWIONEGO WARSZAWA-PÓŁNOC SPÓŁKA Z OGRANICZONĄ ODPOWIEDZIALNOŚCIĄ, Warszawa, Polska.

**136987** 2014 08 13 A. Wprowadzono zmianę uprawnionego przez wykreślenie wpisu: PRZEDSIĘBIORSTWO BUDOWNICTWA UPZEMYSŁOWIONEGO WARSZAWA-PÓŁNOC SPÓŁKA Z OGRANICZONĄ ODPOWIEDZIALNOŚCIĄ, Warszawa, Polska i dokonanie wpisu: MIEJSKIE PRZEDSIĘBIORSTWO ROBÓT OGRODNICZYCH SPÓŁKA Z OGRANICZONĄ ODPOWIEDZIALNOŚCIĄ, Warszawa, Polska 010246680.

**137143** 2014 08 05 A. Wprowadzono zmianę uprawnionego przez wykreślenie wpisu: BADARO INVESTMENTS B.V., Equity Trust Co. N.V., Officia I de Boelelaan 7 1083 HJ Amsterdam, Holandia i dokonanie wpisu: Unilab, LP, Rockville, Stany Zjednoczone Ameryki.

**137439** 2014 08 07 A. Wprowadzono zmianę uprawnionego przez wykreślenie wpisu: ZELMER MARKET SPÓŁKA Z OGRANICZONĄ ODPOWIEDZIALNOŚCIĄ, Rzeszów, Polska i dokonanie wpisu: ZELMER PRO SPÓŁKA Z OGRANICZONĄ ODPOWIEDZIALNOŚCIĄ, Rzeszów, Polska 010731960.

**137519** 2014 08 19 A. Wprowadzono zmianę uprawnionego przez wykreślenie wpisu: Lucasfilm Entertainment Company Ltd., San Francisco, Stany Zjednoczone Ameryki i dokonanie wpisu: Lucasfilm Entertainment Company Ltd. LLC, San Francisco, Stany Zjednoczone Ameryki.

**137716** 2014 08 05 A. Wprowadzono zmianę uprawnionego przez wykreślenie wpisu: Invest Plus Spółka z ograniczoną odpowiedzialnością, Warszawa, Polska 017238375 i dokonanie wpisu: ZOO FACTORY SPÓŁKA AKCYJNA, Warszawa, Polska 146846896.

**138323** 2014 08 19 A. Wprowadzono zmianę uprawnionego przez wykreślenie wpisu: CBC (Europe) Limited, 7/8 Garrick Industrial Centre, Irvig Way Londyn NW9 6AQ, Wielka Brytania i dokonanie wpisu: CBC Co., Ltd., Tokio, Japonia.

**139200** 2014 08 20 A. Wprowadzono zmianę siedziby uprawnionego przez wykreślenie wpisu: DC Shoes, Inc., 770 Sycamore Ale., J471 Vista Kalifornia 92083, Stany Zjednoczone Ameryki i dokonanie wpisu: DC Shoes, Inc., Huntington Beach, Stany Zjednoczone Ameryki.

**139201** 2014 08 20 A. Wprowadzono zmianę siedziby uprawnionego przez wykreślenie wpisu: DC Shoes, Inc., 770 Sycamore Ale., J471 Vista CA 92083, Stany Zjednoczone Ameryki i dokonanie wpisu: DC Shoes, Inc., Huntington Beach, Stany Zjednoczone Ameryki.

**139202** 2014 08 20 A. Wprowadzono zmianę siedziby uprawnionego przez wykreślenie wpisu: DC Shoes, Inc., 770 Sycamore Ale., J471 Vista CA 92083, Stany Zjednoczone Ameryki i dokonanie wpisu: DC Shoes, Inc., Huntington Beach, Stany Zjednoczone Ameryki.

**139203** 2014 08 20 A. Wprowadzono zmianę siedziby uprawnionego przez wykreślenie wpisu: DC Shoes, Inc., 770 Sycamore Ale., J471 Vista CA 92083, Stany Zjednoczone Ameryki i dokonanie wpisu: DC Shoes, Inc., Huntington Beach, Stany Zjednoczone Ameryki.

**139217** 2014 08 05 A. Wprowadzono zmianę uprawnionego przez wykreślenie wpisu: Kwapisz Tomasz Przedsiębiorstwo Produkcyjno-Handlowo-Usługowe BLOWIN, 93-114 Łódź ul. Skierniewicka 23, Polska i dokonanie wpisu: BLOWIN D. i T. KWAPISZ SPÓŁKA CYWILNA, Łódź, Polska 473212253.

**139217** 2014 08 05 A. Wprowadzono zmianę uprawnionego przez wykreślenie wpisu: BLOWIN D. i T. KWAPISZ SPÓŁKA CYWILNA, Łódź, Polska 473212253 i dokonanie wpisu: BLOWIN SPÓŁKA Z OGRANICZONĄ ODPOWIEDZIALNOŚCIĄ, Łódź, Polska 101003641.

**139217** 2014 08 05 A. Wprowadzono zmianę uprawnionego przez wykreślenie wpisu: BLOWIN SPÓŁKA Z OGRANICZONĄ ODPOWIEDZIALNOŚCIĄ, Łódź, Polska 101003641 i dokonanie wpisu: BLOWIN INTERNATIONAL SPÓŁKA Z OGRANICZONĄ ODPOWIEDZIALNOŚCIĄ SPÓŁKA KOMANDYTOWA, Łódź, Polska 101003641.

**139217** 2014 08 05 A. Wprowadzono zmianę nazwy uprawnionego przez wykreślenie wpisu: BLOWIN INTERNATIONAL SPÓŁKA Z OGRANICZONĄ ODPOWIEDZIALNOŚCIĄ SPÓŁKA KOMANDYTOWA, Łódź, Polska 101003641 i dokonanie wpisu: BLOWIN SPÓŁKA Z OGRANICZONĄ ODPOWIEDZIALNOŚCIĄ SPÓŁKA KOMANDYTOWA, Łódź, Polska 101003641.

**140644** 2014 08 20 A. Wprowadzono zmianę nazwy i siedziby uprawnionego przez wykreślenie wpisu: AOL LLC, Dulles, Stany Zjednoczone Ameryki i dokonanie wpisu: Historic AOL LLC, Nowy Jork, Stany Zjednoczone Ameryki.

**140644** 2014 08 20 A. Wprowadzono zmianę uprawnionego przez wykreślenie wpisu: Historic AOL LLC, Nowy Jork, Stany Zjednoczone Ameryki i dokonanie wpisu: AOL Inc., Dulles, Stany Zjednoczone Ameryki.

**140645** 2014 08 20 A. Wprowadzono zmianę nazwy i siedziby uprawnionego przez wykreślenie wpisu: AOL LLC, Dulles, Stany Zjednoczone Ameryki i dokonanie wpisu: Historic AOL LLC, Nowy Jork, Stany Zjednoczone Ameryki.

**140645** 2014 08 20 A. Wprowadzono zmianę uprawnionego przez wykreślenie wpisu: Historic AOL LLC, Nowy Jork, Stany Zjednoczone Ameryki i dokonanie wpisu: AOL Inc., Dulles, Stany Zjednoczone Ameryki.

**145225** 2014 08 04 A. Wprowadzono zmianę uprawnionego przez wykreślenie wpisu: Przedsiębiorstwo Produkcyjno Handlowo Usługowe JAPART Zakład Pracy Chronionej Jan Pawelak, 42-140 Panki ul. Tysiąclecia 32, Polska i dokonanie wpisu: SILTA SPÓŁKA Z OGRANICZONĄ ODPOWIEDZIALNOŚCIĄ, Pruszków, Polska.

**146248** 2014 08 05 A. Wprowadzono zmianę uprawnionego przez wykreślenie wpisu: Diedenhofen Vertriebs GmbH, Grunwald, Niemcy i dokonanie wpisu: SOLDAN Holding + Bonbonspezialitäten GmbH, Nürnberg, Niemcy.

**148043** 2014 07 31 A. Wprowadzono zmianę uprawnionego przez wykreślenie wpisu: Firma Cukiernicza „SOLIDARNOŚĆ - rok założenia 1952” Spółka z o.o., 20-211 Lublin ul. Gospodarcza 25, Polska i dokonanie wpisu: SWEETMAGIC SPÓŁKA Z OGRANICZONĄ ODPOWIEDZIALNOŚCIĄ SPÓŁKA KOMANDYTOWO-AKCYJNA, Opatówek, Polska 302580392.

**148043** 2014 07 31 A. Wprowadzono zmianę uprawnionego przez wykreślenie wpisu: SWEETMAGIC SPÓŁKA Z OGRANICZONĄ ODPOWIEDZIALNOŚCIĄ SPÓŁKA KOMANDYTOWO-AKCYJNA, Opatówek, Polska 302580392 i dokonanie wpisu: CHOCI SPÓŁKA Z OGRANICZONĄ ODPOWIEDZIALNOŚCIĄ, Opatówek, Polska 302312800.

**148695** 2014 08 11 D. Dokonano wpisu: W dniu 17 kwietnia 2014 r. na podstawie postanowienia Sądu Rejonowego Gdańsk-Północ w Gdańsku Wydział IX Gospodarczy – Rejestru Zastawów (sygn. akt GD.IX.Ns-Rej.Za 938/14/093) wpisano do Rejestru Zastawów pod pozycją 2396477 zastaw rejestrowy na prawie ochronnym udzielonym na znak towarowy R-148695 w celu zabezpieczenia wierzy-

telności przysługujących Bank Polska Kasa Opieki Spółka Akcyjna z siedzibą w Warszawie wobec 02 Sp. z o.o. z siedzibą w Warszawie; Grupa 02 S.A. z siedzibą w Warszawie; HTTP Sp. z o.o. z siedzibą w Warszawie; Free-4Fresh Sp. z o.o. z siedzibą w Warszawie”.

**149653** 2014 08 08 A. Wprowadzono zmianę uprawnionego przez wykreślenie wpisu: „RSX” Robert Kępka, Stanisław Szymczyk Spółka Jawna, 40-725 Katowice ul. Książęca 22, Polska i dokonanie wpisu: „INSTANTINA” SPÓŁKA Z OGRANICZONĄ ODPOWIEDZIALNOŚCIĄ, Żory, Polska 276733272.

**149653** 2014 08 08 A. Wprowadzono zmianę nazwy uprawnionego przez wykreślenie wpisu: „INSTANTINA” SPÓŁKA Z OGRANICZONĄ ODPOWIEDZIALNOŚCIĄ, Żory, Polska 276733272 i dokonanie wpisu: INSTANTA SPÓŁKA Z OGRANICZONĄ ODPOWIEDZIALNOŚCIĄ, Żory, Polska 276733272.

**149820** 2014 07 31 A. Wprowadzono zmianę uprawnionego przez wykreślenie wpisu: Przedsiębiorstwo Produkcyjno-Handlowo-Usługowe BOMET Andrzej Sińczuk, 07-100 Węgrów ul. Berka Joselewicza 2, Polska i dokonanie wpisu: BOMET SPÓŁKA Z OGRANICZONĄ ODPOWIEDZIALNOŚCIĄ SPÓŁKA KOMANDYTOWA, Węgrów, Polska 147024742.

**150297** 2014 07 31 A. Wprowadzono zmianę uprawnionego przez wykreślenie wpisu: „CHEMIS” – Ryszard Kiszka, Piotr Kiszka, Barbara Kiszka, Iwona Kiszka Spółka Jawna, 62-010 Pobiedziska ul. Kostrzyńska 39, Polska 630359354 i dokonanie wpisu: „EUROIMPEX POLSKA” SPÓŁKA Z OGRANICZONĄ ODPOWIEDZIALNOŚCIĄ, Legionowo, Polska 015354500.

**150699** 2014 07 31 A. Wprowadzono zmianę uprawnionego przez wykreślenie wpisu: Firma Cukiernicza „Solidarność Rok założenia 1952” Spółka z o.o., 20-211 Lublin ul. Gospodarcza 25, Polska i dokonanie wpisu: SWEETMAGIC SPÓŁKA Z OGRANICZONĄ ODPOWIEDZIALNOŚCIĄ SPÓŁKA KOMANDYTOWO-AKCYJNA, Opatówek, Polska 302580392.

**150699** 2014 07 31 A. Wprowadzono zmianę uprawnionego przez wykreślenie wpisu: SWEETMAGIC SPÓŁKA Z OGRANICZONĄ ODPOWIEDZIALNOŚCIĄ SPÓŁKA KOMANDYTOWO-AKCYJNA, Opatówek, Polska 302580392 i dokonanie wpisu: CHOCI SPÓŁKA Z OGRANICZONĄ ODPOWIEDZIALNOŚCIĄ, Opatówek, Polska 302312800.

**150985** 2014 07 31 A. Wprowadzono zmianę uprawnionego przez wykreślenie wpisu: Firma Cukiernicza „Solidarność” Rok założenia 1952 Spółka z o.o., 20-211 Lublin ul. Gospodarcza 25, Polska i dokonanie wpisu: SWEETMAGIC SPÓŁKA Z OGRANICZONĄ ODPOWIEDZIALNOŚCIĄ SPÓŁKA KOMANDYTOWO-AKCYJNA, Opatówek, Polska 302580392.

**150985** 2014 07 31 A. Wprowadzono zmianę uprawnionego przez wykreślenie wpisu: SWEETMAGIC SPÓŁKA Z OGRANICZONĄ ODPOWIEDZIALNOŚCIĄ SPÓŁKA KOMANDYTOWO-AKCYJNA, Opatówek, Polska 302580392 i dokonanie wpisu: CHOCI SPÓŁKA Z OGRANICZONĄ ODPOWIEDZIALNOŚCIĄ, Opatówek, Polska 302312800.

**151073** 2014 08 05 D. Wykreślono wpis: W dniu 9 czerwca 2014 r. na podstawie postanowienia Sądu Rejonowego dla m.st. Warszawy w Warszawie Wydział XI Gospodarczy – Rejestru Zastawów (sygn. akt WA.XI.Ns-Rej.Za 8168/14/816) wpisano do Rejestru Zastawów pod pozycją 2403187 zastaw rejestrowy na prawie ochronnym udzielonym na znak towarowy R-151073 w celu zabezpieczenia wierzytelności przysługujących Genin Noble Bank Spółka Akcyjna z siedzibą w Warszawie wobec Gremi Communication Spółka z ograniczoną odpowiedzialnością z siedzibą w Krakowie”.

**152515** 2014 07 31 A. Wprowadzono zmianę uprawnionego przez wykreślenie wpisu: Firma Cukiernicza „Solidarność” Sp. z o.o., 20-211 Lublin ul. Gospodarcza 25, Polska i dokonanie wpisu: SWEETMAGIC SPÓŁKA Z OGRANICZONĄ ODPOWIEDZIALNOŚCIĄ SPÓŁKA KOMANDYTOWO-AKCYJNA, Opatówek, Polska 302580392.

**152515** 2014 07 31 A. Wprowadzono zmianę uprawnionego przez wykreślenie wpisu: SWEETMAGIC SPÓŁKA Z OGRANICZONĄ

ODPOWIEDZIALNOŚCIĄ SPÓŁKA KOMANDYTOWO-AKCYJNA, Opatówek, Polska 302580392 i dokonanie wpisu: CHOCI SPÓŁKA Z OGRANICZONĄ ODPOWIEDZIALNOŚCIĄ, Opatówek, Polska 302312800.

**152516** 2014 07 31 A. Wprowadzono zmianę uprawnionego przez wykreślenie wpisu: Firma Cukiernicza „Solidarność” Sp. z o.o., 20-211 Lublin ul. Gospodarcza 25, Polska i dokonanie wpisu: SWEETMAGIC SPÓŁKA Z OGRANICZONĄ ODPOWIEDZIALNOŚCIĄ SPÓŁKA KOMANDYTOWO-AKCYJNA, Opatówek, Polska 302580392.

**152516** 2014 07 31 A. Wprowadzono zmianę uprawnionego przez wykreślenie wpisu: SWEETMAGIC SPÓŁKA Z OGRANICZONĄ ODPOWIEDZIALNOŚCIĄ SPÓŁKA KOMANDYTOWO-AKCYJNA, Opatówek, Polska 302580392 i dokonanie wpisu: CHOCI SPÓŁKA Z OGRANICZONĄ ODPOWIEDZIALNOŚCIĄ, Opatówek, Polska 302312800.

**152630** 2014 07 31 A. Wprowadzono zmianę uprawnionego przez wykreślenie wpisu: Firma Cukiernicza „SOLIDARNOŚĆ Rok założenia 1952” Spółka z o.o., 20-211 Lublin ul. Gospodarcza 25, Polska i dokonanie wpisu: SWEETMAGIC SPÓŁKA Z OGRANICZONĄ ODPOWIEDZIALNOŚCIĄ SPÓŁKA KOMANDYTOWO-AKCYJNA, Opatówek, Polska 302580392.

**142630** 2014 07 31 A. Wprowadzono zmianę uprawnionego przez wykreślenie wpisu: SWEETMAGIC SPÓŁKA Z OGRANICZONĄ ODPOWIEDZIALNOŚCIĄ SPÓŁKA KOMANDYTOWO-AKCYJNA, Opatówek, Polska 302580392 i dokonanie wpisu: CHOCI SPÓŁKA Z OGRANICZONĄ ODPOWIEDZIALNOŚCIĄ, Opatówek, Polska 302312800.

**153055** 2014 07 31 A. Wprowadzono zmianę uprawnionego przez wykreślenie wpisu: Firma Cukiernicza Solidarność Rok założenia 1952 Spółka z o.o., 20-211 Lublin ul. Gospodarcza 25, Polska i dokonanie wpisu: SWEETMAGIC SPÓŁKA Z OGRANICZONĄ ODPOWIEDZIALNOŚCIĄ SPÓŁKA KOMANDYTOWO-AKCYJNA, Opatówek, Polska 302580392.

**153055** 2014 07 31 A. Wprowadzono zmianę uprawnionego przez wykreślenie wpisu: SWEETMAGIC SPÓŁKA Z OGRANICZONĄ ODPOWIEDZIALNOŚCIĄ SPÓŁKA KOMANDYTOWO-AKCYJNA, Opatówek, Polska 302580392 i dokonanie wpisu: CHOCI SPÓŁKA Z OGRANICZONĄ ODPOWIEDZIALNOŚCIĄ, Opatówek, Polska 302312800.

**153168** 2014 08 05 A. Wprowadzono zmianę uprawnionego przez wykreślenie wpisu: Firma Cukiernicza „SOLIDARNOŚĆ Rok założenia 1952” Spółka z o.o., 20-211 Lublin ul. Gospodarcza 25, Polska i dokonanie wpisu: LOTTE WEDEL SPÓŁKA Z OGRANICZONĄ ODPOWIEDZIALNOŚCIĄ, Warszawa, Polska 142078650.

**153701** 2014 08 07 A. Wprowadzono zmianę uprawnionego przez wykreślenie wpisu: ZELMER MARKET SPÓŁKA Z OGRANICZONĄ ODPOWIEDZIALNOŚCIĄ, Rzeszów, Polska i dokonanie wpisu: ZELMER PRO SPÓŁKA Z OGRANICZONĄ ODPOWIEDZIALNOŚCIĄ, Rzeszów, Polska 010731960.

**153921** 2014 08 14 F. Dokonano wpisu: „W dniu 16 czerwca 2014 r. do Urzędu Patentowego RP wpłynął wniosek o dokonanie w rejestrze wpisu informacji o zajęciu prawa ochronnego na przedmiotowy znak towarowy (Sygn. post. egz. nr Km 298/14)”.

**154392** 2014 07 31 A. Wprowadzono zmianę uprawnionego przez wykreślenie wpisu: Firma Cukiernicza „Solidarność” Spółka z o.o. - rok założenia 1952 r., 20-211 Lublin ul. Gospodarcza 25, Polska i dokonanie wpisu: SWEETMAGIC SPÓŁKA Z OGRANICZONĄ ODPOWIEDZIALNOŚCIĄ SPÓŁKA KOMANDYTOWO-AKCYJNA, Opatówek, Polska 302580392.

**154392** 2014 07 31 A. Wprowadzono zmianę uprawnionego przez wykreślenie wpisu: SWEETMAGIC SPÓŁKA Z OGRANICZONĄ ODPOWIEDZIALNOŚCIĄ SPÓŁKA KOMANDYTOWO-AKCYJNA, Opatówek, Polska 302580392 i dokonanie wpisu: CHOCI SPÓŁKA Z OGRANICZONĄ ODPOWIEDZIALNOŚCIĄ, Opatówek, Polska 302312800.

**154437** 2014 07 31 A. Wprowadzono zmianę uprawnionego przez wykreślenie wpisu: Firma Cukiernicza „Solidarność” Sp. z o.o.,

20-211 Lublin ul. Gospodarcza 25, Polska 431133859 i dokonanie wpisu: SWEETMAGIC SPÓŁKA Z OGRANICZONĄ ODPOWIEDZIALNOŚCIĄ SPÓŁKA KOMANDYTOWO-AKCYJNA, Opatówek, Polska 302580392.

**154437** 2014 07 31 A. Wprowadzono zmianę uprawnionego przez wykreślenie wpisu: SWEETMAGIC SPÓŁKA Z OGRANICZONĄ ODPOWIEDZIALNOŚCIĄ SPÓŁKA KOMANDYTOWO-AKCYJNA, Opatówek, Polska 302580392 i dokonanie wpisu: CHOCI SPÓŁKA Z OGRANICZONĄ ODPOWIEDZIALNOŚCIĄ, Opatówek, Polska 302312800.

**154581** 2014 07 31 A. Wprowadzono zmianę uprawnionego przez wykreślenie wpisu: Firma Cukiernicza „Solidarność” Rok zał. 1952 Spółka z o.o., 20-211 Lublin ul. Gospodarcza 25, Polska 431133859 i dokonanie wpisu: SWEETMAGIC SPÓŁKA Z OGRANICZONĄ ODPOWIEDZIALNOŚCIĄ SPÓŁKA KOMANDYTOWO-AKCYJNA, Opatówek, Polska 302580392.

**154581** 2014 07 31 A. Wprowadzono zmianę uprawnionego przez wykreślenie wpisu: SWEETMAGIC SPÓŁKA Z OGRANICZONĄ ODPOWIEDZIALNOŚCIĄ SPÓŁKA KOMANDYTOWO-AKCYJNA, Opatówek, Polska 302580392 i dokonanie wpisu: CHOCI SPÓŁKA Z OGRANICZONĄ ODPOWIEDZIALNOŚCIĄ, Opatówek, Polska 302312800.

**154625** 2014 07 31 A. Wprowadzono zmianę uprawnionego przez wykreślenie wpisu: Firma Cukiernicza „Solidarność” Sp. z o.o., 20-211 Lublin ul. Gospodarcza 25, Polska 431133859 i dokonanie wpisu: SWEETMAGIC SPÓŁKA Z OGRANICZONĄ ODPOWIEDZIALNOŚCIĄ SPÓŁKA KOMANDYTOWO-AKCYJNA, Opatówek, Polska 302580392.

**154625** 2014 07 31 A. Wprowadzono zmianę uprawnionego przez wykreślenie wpisu: SWEETMAGIC SPÓŁKA Z OGRANICZONĄ ODPOWIEDZIALNOŚCIĄ SPÓŁKA KOMANDYTOWO-AKCYJNA, Opatówek, Polska 302580392 i dokonanie wpisu: CHOCI SPÓŁKA Z OGRANICZONĄ ODPOWIEDZIALNOŚCIĄ, Opatówek, Polska 302312800.

**156830** 2014 07 31 A. Wprowadzono zmianę uprawnionego przez wykreślenie wpisu: Firma Cukiernicza „SOLIDARNOŚĆ Rok zał. 1952” Spółka z o.o., 20-211 Lublin ul. Gospodarcza 25, Polska 431133859 i dokonanie wpisu: SWEETMAGIC SPÓŁKA Z OGRANICZONĄ ODPOWIEDZIALNOŚCIĄ SPÓŁKA KOMANDYTOWO-AKCYJNA, Opatówek, Polska 302580392.

**1156830** 2014 07 31 A. Wprowadzono zmianę uprawnionego przez wykreślenie wpisu: SWEETMAGIC SPÓŁKA Z OGRANICZONĄ ODPOWIEDZIALNOŚCIĄ SPÓŁKA KOMANDYTOWO-AKCYJNA, Opatówek, Polska 302580392 i dokonanie wpisu: CHOCI SPÓŁKA Z OGRANICZONĄ ODPOWIEDZIALNOŚCIĄ, Opatówek, Polska 302312800.

**156834** 2014 07 31 A. Wprowadzono zmianę uprawnionego przez wykreślenie wpisu: Firma Cukiernicza „Solidarność” Spółka z o.o., 20-211 Lublin ul. Gospodarcza 25, Polska 431133859 i dokonanie wpisu: SWEETMAGIC SPÓŁKA Z OGRANICZONĄ ODPOWIEDZIALNOŚCIĄ SPÓŁKA KOMANDYTOWO-AKCYJNA, Opatówek, Polska 302580392.

**156834** 2014 07 31 A. Wprowadzono zmianę uprawnionego przez wykreślenie wpisu: SWEETMAGIC SPÓŁKA Z OGRANICZONĄ ODPOWIEDZIALNOŚCIĄ SPÓŁKA KOMANDYTOWO-AKCYJNA, Opatówek, Polska 302580392 i dokonanie wpisu: CHOCI SPÓŁKA Z OGRANICZONĄ ODPOWIEDZIALNOŚCIĄ, Opatówek, Polska 302312800.

**156926** 2014 07 31 A. Wprowadzono zmianę uprawnionego przez wykreślenie wpisu: Firma Cukiernicza Solidarność Spółka z o.o., 20-211 Lublin ul. Gospodarcza 25, Polska 431133859 i dokonanie wpisu: SWEETMAGIC SPÓŁKA Z OGRANICZONĄ ODPOWIEDZIALNOŚCIĄ SPÓŁKA KOMANDYTOWO-AKCYJNA, Opatówek, Polska 302580392.

**156926** 2014 07 31 A. Wprowadzono zmianę uprawnionego przez wykreślenie wpisu: SWEETMAGIC SPÓŁKA Z OGRANICZO-

NAŃ ODPOWIEDZIALNOŚCIĄ SPÓŁKA KOMANDYTOWO-AKCYJNA, Opatówek, Polska 302580392 i dokonanie wpisu: CHOCI SPÓŁKA Z OGRANICZONĄ ODPOWIEDZIALNOŚCIĄ, Opatówek, Polska 302312800.

**157607** 2014 08 13 A. Wprowadzono zmianę adresu uprawnionego przez wykreślenie wpisu: POLYGEN Spółka z o.o., 54-315 Wrocław ul. Gołnowska 6, Polska 930232220 i dokonanie wpisu: POLYGEN SPÓŁKA Z OGRANICZONĄ ODPOWIEDZIALNOŚCIĄ, Wrocław, Polska 930232220.

**157655** 2014 08 20 A. Wprowadzono zmianę uprawnionego przez wykreślenie wpisu: SEMI LINE GROUP SPÓŁKA Z OGRANICZONĄ ODPOWIEDZIALNOŚCIĄ SPÓŁKA KOMANDYTOWO-AKCYJNA, Warszawa, Polska i dokonanie wpisu: SEMINEX SPÓŁKA Z OGRANICZONĄ ODPOWIEDZIALNOŚCIĄ SPÓŁKA KOMANDYTOWO-AKCYJNA, Warszawa, Polska.

**157655** 2014 08 20 A. Wprowadzono zmianę uprawnionego przez wykreślenie wpisu: SEMINEX SPÓŁKA Z OGRANICZONĄ ODPOWIEDZIALNOŚCIĄ SPÓŁKA KOMANDYTOWO-AKCYJNA, Warszawa, Polska i dokonanie wpisu: SEMINEX IZDEBSKI SPÓŁKA JAWNA, Warszawa, Polska.

**157686** 2014 07 31 A. Wprowadzono zmianę uprawnionego przez wykreślenie wpisu: Firma Cukiernicza Solidarność Spółka z o.o., 20-211 Lublin ul. Gospodarcza 25, Polska 431133859 i dokonanie wpisu: SWEETMAGIC SPÓŁKA Z OGRANICZONĄ ODPOWIEDZIALNOŚCIĄ SPÓŁKA KOMANDYTOWO-AKCYJNA, Opatówek, Polska 302580392.

**157686** 2014 07 31 A. Wprowadzono zmianę uprawnionego przez wykreślenie wpisu: SWEETMAGIC SPÓŁKA Z OGRANICZONĄ ODPOWIEDZIALNOŚCIĄ SPÓŁKA KOMANDYTOWO-AKCYJNA, Opatówek, Polska 302580392 i dokonanie wpisu: CHOCI SPÓŁKA Z OGRANICZONĄ ODPOWIEDZIALNOŚCIĄ, Opatówek, Polska 302312800.

**157788** 2014 07 31 A. Wprowadzono zmianę uprawnionego przez wykreślenie wpisu: BZ WBK FINANSE & LEASING SPÓŁKA AKCYJNA, Poznań, Polska 631240885 i dokonanie wpisu: BZ WBK LEASING SPÓŁKA AKCYJNA, Poznań, Polska 012162265.

**157791** 2014 07 31 A. Wprowadzono zmianę uprawnionego przez wykreślenie wpisu: BZ WBK FINANSE & LEASING SPÓŁKA AKCYJNA, Poznań, Polska 631240885 i dokonanie wpisu: BZ WBK LEASING SPÓŁKA AKCYJNA, Poznań, Polska 012162265.

**157792** 2014 07 31 A. Wprowadzono zmianę uprawnionego przez wykreślenie wpisu: BZ WBK FINANSE & LEASING SPÓŁKA AKCYJNA, Poznań, Polska 631240885 i dokonanie wpisu: BZ WBK LEASING SPÓŁKA AKCYJNA, Poznań, Polska 012162265.

**157793** 2014 07 31 A. Wprowadzono zmianę uprawnionego przez wykreślenie wpisu: BZ WBK FINANSE & LEASING SPÓŁKA AKCYJNA, Poznań, Polska 631240885 i dokonanie wpisu: BZ WBK LEASING SPÓŁKA AKCYJNA, Poznań, Polska 012162265.

**157794** 2014 07 31 A. Wprowadzono zmianę uprawnionego przez wykreślenie wpisu: BZ WBK FINANSE & LEASING SPÓŁKA AKCYJNA, Poznań, Polska 631240885 i dokonanie wpisu: BZ WBK LEASING SPÓŁKA AKCYJNA, Poznań, Polska 012162265.

**158754** 2014 07 31 A. Wprowadzono zmianę uprawnionego przez wykreślenie wpisu: Firma Cukiernicza „Solidarność” Spółka z o.o. - rok założenia 1952, 20-211 Lublin ul. Gospodarcza 25, Polska i dokonanie wpisu: SWEETMAGIC SPÓŁKA Z OGRANICZONĄ ODPOWIEDZIALNOŚCIĄ SPÓŁKA KOMANDYTOWO-AKCYJNA, Opatówek, Polska 302580392.

**158754** 2014 07 31 A. Wprowadzono zmianę uprawnionego przez wykreślenie wpisu: SWEETMAGIC SPÓŁKA Z OGRANICZONĄ ODPOWIEDZIALNOŚCIĄ SPÓŁKA KOMANDYTOWO-AKCYJNA, Opatówek, Polska 302580392 i dokonanie wpisu: CHOCI SPÓŁKA Z OGRANICZONĄ ODPOWIEDZIALNOŚCIĄ, Opatówek, Polska 302312800.

**158965** 2014 07 31 A. Wprowadzono zmianę uprawnionego przez wykreślenie wpisu: Firma Cukiernicza „Solidarność” Spółka z o.o. - rok założenia 1952, 20-211 Lublin ul. Gospodarcza 25, Polska 431133859 i dokonanie wpisu: SWEETMAGIC SPÓŁKA Z OGRANICZONĄ ODPOWIEDZIALNOŚCIĄ SPÓŁKA KOMANDYTOWO-AKCYJNA, Opatówek, Polska 302580392.

**158965** 2014 07 31 A. Wprowadzono zmianę uprawnionego przez wykreślenie wpisu: SWEETMAGIC SPÓŁKA Z OGRANICZONĄ ODPOWIEDZIALNOŚCIĄ SPÓŁKA KOMANDYTOWO-AKCYJNA, Opatówek, Polska 302580392 i dokonanie wpisu: CHOCI SPÓŁKA Z OGRANICZONĄ ODPOWIEDZIALNOŚCIĄ, Opatówek, Polska 302312800.

**159243** 2014 08 05 A. Wprowadzono zmianę uprawnionego przez wykreślenie wpisu: ZAKŁADY FARMACEUTYCZNE POLPHARMA S.A., 83-200 Starogard Gdański ul. Pełpińska 19, Polska i dokonanie wpisu: SWISS PHARMA INTERNATIONAL AG, Zurych, Szwajcaria.

**160206** 2014 07 31 A. Wprowadzono zmianę uprawnionego przez wykreślenie wpisu: Firma Cukiernicza „SOLIDARNOŚĆ” Rok zał. 1952 Spółka z o.o., 20-211 Lublin ul. Gospodarcza 25, Polska 431133859 i dokonanie wpisu: SWEETMAGIC SPÓŁKA Z OGRANICZONĄ ODPOWIEDZIALNOŚCIĄ SPÓŁKA KOMANDYTOWO-AKCYJNA, Opatówek, Polska 302580392.

**160206** 2014 07 31 A. Wprowadzono zmianę uprawnionego przez wykreślenie wpisu: SWEETMAGIC SPÓŁKA Z OGRANICZONĄ ODPOWIEDZIALNOŚCIĄ SPÓŁKA KOMANDYTOWO-AKCYJNA, Opatówek, Polska 302580392 i dokonanie wpisu: CHOCI SPÓŁKA Z OGRANICZONĄ ODPOWIEDZIALNOŚCIĄ, Opatówek, Polska 302312800.

**160495** 2014 08 05 A. Wprowadzono zmianę uprawnionego przez wykreślenie wpisu: MERKURY MARKET SPÓŁKA Z OGRANICZONĄ ODPOWIEDZIALNOŚCIĄ I WSPÓLNICY SPÓŁKA KOMANDYTOWO-AKCYJNA, Krosno, Polska i dokonanie wpisu: MERKURY MARKET SPÓŁKA AKCYJNA, Krosno, Polska 180343192.

**160624** 2014 07 31 A. Wprowadzono zmianę uprawnionego przez wykreślenie wpisu: Firma Cukiernicza Solidarność Spółka z o.o., 20-211 Lublin ul. Gospodarcza 25, Polska 431133859 i dokonanie wpisu: SWEETMAGIC SPÓŁKA Z OGRANICZONĄ ODPOWIEDZIALNOŚCIĄ SPÓŁKA KOMANDYTOWO-AKCYJNA, Opatówek, Polska 302580392.

**160624** 2014 07 31 A. Wprowadzono zmianę uprawnionego przez wykreślenie wpisu: SWEETMAGIC SPÓŁKA Z OGRANICZONĄ ODPOWIEDZIALNOŚCIĄ SPÓŁKA KOMANDYTOWO-AKCYJNA, Opatówek, Polska 302580392 i dokonanie wpisu: CHOCI SPÓŁKA Z OGRANICZONĄ ODPOWIEDZIALNOŚCIĄ, Opatówek, Polska 302312800.

**160625** 2014 07 31 A. Wprowadzono zmianę uprawnionego przez wykreślenie wpisu: Firma Cukiernicza Solidarność Spółka z o.o., 20-211 Lublin ul. Gospodarcza 25, Polska 431133859 i dokonanie wpisu: SWEETMAGIC SPÓŁKA Z OGRANICZONĄ ODPOWIEDZIALNOŚCIĄ SPÓŁKA KOMANDYTOWO-AKCYJNA, Opatówek, Polska 302580392.

**160625** 2014 07 31 A. Wprowadzono zmianę uprawnionego przez wykreślenie wpisu: SWEETMAGIC SPÓŁKA Z OGRANICZONĄ ODPOWIEDZIALNOŚCIĄ SPÓŁKA KOMANDYTOWO-AKCYJNA, Opatówek, Polska 302580392 i dokonanie wpisu: CHOCI SPÓŁKA Z OGRANICZONĄ ODPOWIEDZIALNOŚCIĄ, Opatówek, Polska 302312800.

**161074** 2014 07 30 D. Wykreślono wpis: W dniu 14 marca 2011 r. na podstawie postanowienia Sądu Rejonowego dla m.st. Warszawy w Warszawie Wydział XI Gospodarczy – Rejestru Zastawów (sygn. akt WA.XI.Ns-Rej.Za 2542/11/737) wpisano do Rejestru Zastawów pod pozycją 2251019 zastaw rejestrowy na prawie ochronnym udzielonym na znak towarowy R-161074 w celu zabezpieczenia wierzytelności przysługujących Coöperatieve Centrale

Raiffeisen-Boerenleenbank B.A., „Rabobank Nederland”, New York Branch z siedzibą w Nowym Jorku, Stany Zjednoczone Ameryki wobec WM. Wrigley Jr. Company z siedzibą w Chicago, Stany Zjednoczone Ameryki”.

**161188** 2014 08 07 A. Wprowadzono zmianę uprawnionego przez wykreślenie wpisu: ZELMER MARKET SPÓŁKA Z OGRANICZONĄ ODPOWIEDZIALNOŚCIĄ, Rzeszów, Polska i dokonanie wpisu: ZELMER PRO SPÓŁKA Z OGRANICZONĄ ODPOWIEDZIALNOŚCIĄ, Rzeszów, Polska 010731960.

**161189** 2014 08 07 A. Wprowadzono zmianę uprawnionego przez wykreślenie wpisu: ZELMER MARKET SPÓŁKA Z OGRANICZONĄ ODPOWIEDZIALNOŚCIĄ, Rzeszów, Polska i dokonanie wpisu: ZELMER PRO SPÓŁKA Z OGRANICZONĄ ODPOWIEDZIALNOŚCIĄ, Rzeszów, Polska 010731960.

**163097** 2014 07 31 A. Wprowadzono zmianę uprawnionego przez wykreślenie wpisu: Firma Cukiernicza „SOLIDARNOŚĆ” Rok zał. 1952 Spółka z o.o., Lublin, Polska 431133859 i dokonanie wpisu: SWEETMAGIC SPÓŁKA Z OGRANICZONĄ ODPOWIEDZIALNOŚCIĄ SPÓŁKA KOMANDYTOWO-AKCYJNA, Opatówek, Polska 302580392.

**163097** 2014 07 31 A. Wprowadzono zmianę uprawnionego przez wykreślenie wpisu: SWEETMAGIC SPÓŁKA Z OGRANICZONĄ ODPOWIEDZIALNOŚCIĄ SPÓŁKA KOMANDYTOWO-AKCYJNA, Opatówek, Polska 302580392 i dokonanie wpisu: CHOCI SPÓŁKA Z OGRANICZONĄ ODPOWIEDZIALNOŚCIĄ, Opatówek, Polska 302312800.

**163413** 2013 08 13 D. Dokonano wpisu: „Na mocy umowy z dnia 30 października 2013 r. udzielono odpłatnej, pełnej i wyłącznej licencji na używanie przedmiotowego znaku towarowego przez LUBELLA Sp. z o.o. Sp.k., Lublin, Polska 430616260 na czas nieokreślony”.

**164328** 2014 08 04 A. Wprowadzono zmianę uprawnionego przez wykreślenie wpisu: Anhui Ligot Industrial Import & Export Co., Ltd., Hwei, Chiny i dokonanie wpisu: Anhui Ligot Industrial Inyernational Co., Ltd., Hwei, Chiny.

**165453** 2014 08 19 A. Wprowadzono zmianę uprawnionego przez wykreślenie wpisu: KRAFT FOODS HOLDINGS, INC., Northfield, Stany Zjednoczone Ameryki i dokonanie wpisu: KRAFT FOODS GLOBAL BRANDS LLC, Northfield, Stany Zjednoczone Ameryki.

**165453** 2014 08 19 A. Wprowadzono zmianę nazwy i siedziby uprawnionego przez wykreślenie wpisu: KRAFT FOODS GLOBAL BRANDS LLC, Northfield, Stany Zjednoczone Ameryki i dokonanie wpisu: INTERCONTINENTAL GREAT BRANDS LLC, East Hanover, Stany Zjednoczone Ameryki.

**167920** 2014 08 07 A. Wprowadzono zmianę uprawnionego przez wykreślenie wpisu: Firma Produkcyjno-Usługowo-Handlowa „MOKATE” Teresa Mokrysz, Ustroń, Polska 070378895 i dokonanie wpisu: FPUH MOKATE SPÓŁKA Z OGRANICZONĄ ODPOWIEDZIALNOŚCIĄ, Ustroń, Polska 243330901.

**168309** 2014 07 30 D. Wykreślono wpis: W dniu 25 marca 2011 r. na podstawie postanowienia Sądu Rejonowego dla m.st. Warszawy w Warszawie Wydział XI Gospodarczy – Rejestru Zastawów (sygn. akt WA.XI.Ns-Rej.Za 2585/11/224) wpisano do Rejestru Zastawów pod pozycją 2252633 zastaw rejestrowy na prawie ochronnym udzielonym na znak towarowy R-168309 w celu zabezpieczenia wierzytelności przysługujących Coöperatieve Centrale Raiffeisen-Boerenleenbank B.A., „Rabobank Nederland”, New York Branch z siedzibą w Nowym Jorku, Stany Zjednoczone Ameryki wobec WM. Wrigley Jr. Company z siedzibą w Chicago, Stany Zjednoczone Ameryki”.

**171151** 2014 07 31 A. Wprowadzono zmianę uprawnionego przez wykreślenie wpisu: Firma Cukiernicza „Solidarność - rok założenia 1952” Spółka z ograniczoną odpowiedzialnością, Lublin, Polska 431133859 i dokonanie wpisu: SWEETMAGIC SPÓŁKA

Z OGRANICZONĄ ODPOWIEDZIALNOŚCIĄ SPÓŁKA KOMANDYTOWO-AKCYJNA, Opatówek, Polska 302580392.

**171151** 2014 07 31 A. Wprowadzono zmianę uprawnionego przez wykreślenie wpisu: SWEETMAGIC SPÓŁKA Z OGRANICZONĄ ODPOWIEDZIALNOŚCIĄ SPÓŁKA KOMANDYTOWO-AKCYJNA, Opatówek, Polska 302580392 i dokonanie wpisu: CHOCI SPÓŁKA Z OGRANICZONĄ ODPOWIEDZIALNOŚCIĄ, Opatówek, Polska 302312800.

**171291** 2014 07 31 A. Wprowadzono zmianę uprawnionego przez wykreślenie wpisu: Firma Cukiernicza „SOLIDARNOŚĆ - rok założenia 1952” Spółka z o.o., Lublin, Polska 431133859 i dokonanie wpisu: SWEETMAGIC SPÓŁKA Z OGRANICZONĄ ODPOWIEDZIALNOŚCIĄ SPÓŁKA KOMANDYTOWO-AKCYJNA, Opatówek, Polska 302580392.

**171291** 2014 07 31 A. Wprowadzono zmianę uprawnionego przez wykreślenie wpisu: SWEETMAGIC SPÓŁKA Z OGRANICZONĄ ODPOWIEDZIALNOŚCIĄ SPÓŁKA KOMANDYTOWO-AKCYJNA, Opatówek, Polska 302580392 i dokonanie wpisu: CHOCI SPÓŁKA Z OGRANICZONĄ ODPOWIEDZIALNOŚCIĄ, Opatówek, Polska 302312800.

**173407** 2014 08 13 A. Wprowadzono zmianę uprawnionego przez wykreślenie wpisu: „ANYRO & Co” Spółka z ograniczoną odpowiedzialnością, Warszawa, Polska 013228629 i dokonanie wpisu: GÖNDER B.V., Amsterdam, Holandia.

**174256** 2014 08 20 A. Wprowadzono zmianę uprawnionego przez wykreślenie wpisu: ITALIA ALIMENTARI S.P.A., Bussego (PR), Włochy i dokonanie wpisu: INALCA SOCIETA' PER AZIONI, Castelvetro di Modena (MO), Włochy.

**175581** 2014 08 11 D. Dokonano wpisu: W dniu 6 czerwca 2014 r. na podstawie postanowienia Sądu Rejonowego dla m.st. Warszawy w Warszawie Wydział XI Gospodarczy – Rejestru Zastawów (sygn. akt WA.XI.Ns-Rej.Za 7271/14/360) wpisano do Rejestru Zastawów pod pozycją 2402923 zastaw rejestrowy na prawie ochronnym udzielonym na znak towarowy R-175581, ustanowiony na rzecz spółki Kancelaria Prawna Wojtaszek i Wspólnicy Spółka Komandytowa z siedzibą w Warszawie”.

**175604** 2014 08 05 A. Wprowadzono zmianę uprawnionego przez wykreślenie wpisu: „HADROKOR” Spółka z ograniczoną odpowiedzialnością, Włocławek, Polska 910150198 i dokonanie wpisu: WILMON SPÓŁKA Z OGRANICZONĄ ODPOWIEDZIALNOŚCIĄ, Warszawa, Polska 141311073.

**175605** 2014 08 05 A. Wprowadzono zmianę uprawnionego przez wykreślenie wpisu: „HADROKOR” Spółka z ograniczoną odpowiedzialnością, Włocławek, Polska 910150198 i dokonanie wpisu: WILMON SPÓŁKA Z OGRANICZONĄ ODPOWIEDZIALNOŚCIĄ, Warszawa, Polska 141311073.

**176170** 2014 08 24 A. Wprowadzono zmianę uprawnionego przez wykreślenie wpisu: CARGILL (POLSKA) Sp. z o.o., Warszawa, Polska 017285736 i dokonanie wpisu: CARGILL POLAND SPÓŁKA Z OGRANICZONĄ ODPOWIEDZIALNOŚCIĄ, Warszawa, Polska,

**176493** 2014 08 05 A. Wprowadzono zmianę uprawnionego przez wykreślenie wpisu: ZAKŁADY FARMACEUTYCZNE „POLPHARMA” S.A., Starogard Gdański, Polska 190929369 i dokonanie wpisu: SWISS PHARMA INTERNATIONAL AG, Zurych, Szwajcaria.

**177423** 2014 08 20 A. Wprowadzono zmianę nazwy uprawnionego przez wykreślenie wpisu: Biuro Rachunkowe EKOCONSULTANT Spółka z ograniczoną odpowiedzialnością, Warszawa, Polska 351606096 i dokonanie wpisu: EKOCONSULTANT Spółka z ograniczoną odpowiedzialnością, Kraków, Polska.

**177626** 2014 08 04 A. Wprowadzono zmianę uprawnionego przez wykreślenie wpisu: Firma Cukiernicza „Solidarność - rok założenia 1952” Spółka z ograniczoną odpowiedzialnością, Lublin, Polska 431133859 i dokonanie wpisu: SWEETMAGIC SPÓŁKA



Z OGRANICZONĄ ODPOWIEDZIALNOŚCIĄ SPÓŁKA KOMANDYTOWO-AKCYJNA, Opatówek, Polska 302580392.

**177626** 2014 08 04 A. Wprowadzono zmianę uprawnionego przez wykreślenie wpisu: SWEETMAGIC SPÓŁKA Z OGRANICZONĄ ODPOWIEDZIALNOŚCIĄ SPÓŁKA KOMANDYTOWO-AKCYJNA, Opatówek, Polska 302580392 i dokonanie wpisu: CHOCI SPÓŁKA Z OGRANICZONĄ ODPOWIEDZIALNOŚCIĄ, Opatówek, Polska 302312800.

**177692** 2014 08 05 D. Wykreślono wpis: W dniu 9 czerwca 2014 r. na podstawie postanowienia Sądu Rejonowego dla m.st. Warszawy w Warszawie Wydział XI Gospodarczy – Rejestru Zastawów (sygn. akt WA.XI.Ns-Rej.Za 8154/14/891) wpisano do Rejestru Zastawów pod pozycją 2403188 zastaw rejestrowy na prawie ochronnym udzielonym na znak towarowy R-177692 w celu zabezpieczenia wierzytelności przysługujących Genin Noble Bank Spółka Akcyjna z siedzibą w Warszawie wobec Gremi Communication Spółka z ograniczoną odpowiedzialnością z siedziba w Krakowie”.

**178263** 2014 08 07 A. Wprowadzono zmianę uprawnionego przez wykreślenie wpisu: SAGE SYMFONIA Sp. z o.o., Warszawa, Polska i dokonanie wpisu: SAGE SPÓŁKA Z OGRANICZONĄ ODPOWIEDZIALNOŚCIĄ, Warszawa, Polska 140045209.

**178470** 2014 08 05 A. Wprowadzono zmianę uprawnionego przez wykreślenie wpisu: Instytut Metody Feldenkraisa-Polska Synthesis Visio, Marek Juszcak, Katowice, Polska 277845100 i dokonanie wpisu: Instytut Metody Feldenkraisa Synthesis ErgoIQ, Marek Juszcak, Katowice, Polska 277845100.

**178937** 2014 08 13 A. Wprowadzono zmianę uprawnionego przez wykreślenie wpisu: Firma Cukiernicza „Solidarność - rok założenia 1952” Sp. z o.o., Lublin, Polska 431133859 i dokonanie wpisu: SWEETMAGIC SPÓŁKA Z OGRANICZONĄ ODPOWIEDZIALNOŚCIĄ SPÓŁKA KOMANDYTOWO-AKCYJNA, Opatówek, Polska 302580392.

**178937** 2014 08 13 A. Wprowadzono zmianę uprawnionego przez wykreślenie wpisu: SWEETMAGIC SPÓŁKA Z OGRANICZONĄ ODPOWIEDZIALNOŚCIĄ SPÓŁKA KOMANDYTOWO-AKCYJNA, Opatówek, Polska 302580392 i dokonanie wpisu: CHOCI SPÓŁKA Z OGRANICZONĄ ODPOWIEDZIALNOŚCIĄ, Opatówek, Polska 302312800.

**178940** 2014 08 08 A. Wprowadzono zmianę uprawnionego przez wykreślenie wpisu: Firma Cukiernicza „Solidarność - rok założenia 1952” Sp. z o.o., Lublin, Polska 431133859 i dokonanie wpisu: SWEETMAGIC SPÓŁKA Z OGRANICZONĄ ODPOWIEDZIALNOŚCIĄ SPÓŁKA KOMANDYTOWO-AKCYJNA, Opatówek, Polska 302580392.

**178940** 2014 08 08 A. Wprowadzono zmianę uprawnionego przez wykreślenie wpisu: SWEETMAGIC SPÓŁKA Z OGRANICZONĄ ODPOWIEDZIALNOŚCIĄ SPÓŁKA KOMANDYTOWO-AKCYJNA, Opatówek, Polska 302580392 i dokonanie wpisu: CHOCI SPÓŁKA Z OGRANICZONĄ ODPOWIEDZIALNOŚCIĄ, Opatówek, Polska 302312800.

**179138** 2014 08 05 D. Wykreślono wpis: W dniu 9 czerwca 2014 r. na podstawie postanowienia Sądu Rejonowego dla m.st. Warszawy w Warszawie Wydział XI Gospodarczy – Rejestru Zastawów (sygn. akt WA.XI.Ns-Rej.Za 8153/14/490) wpisano do Rejestru Zastawów pod pozycją 2403189 zastaw rejestrowy na prawie ochronnym udzielonym na znak towarowy R-179138 w celu zabezpieczenia wierzytelności przysługujących Genin Noble Bank Spółka Akcyjna z siedzibą w Warszawie wobec Gremi Communication Spółka z ograniczoną odpowiedzialnością z siedziba w Krakowie”.

**180461** 2014 08 20 A. Wprowadzono zmianę nazwy uprawnionego przez wykreślenie wpisu: MK Holding Sp. z o.o., Warszawa, Polska 015222660 i dokonanie wpisu: DAGIS SPÓŁKA Z OGRANICZONĄ ODPOWIEDZIALNOŚCIĄ, Warszawa, Polska.

**180554** 2014 08 12 A. Wprowadzono zmianę uprawnionego przez wykreślenie wpisu: Firma Cukiernicza „Solidarność - rok założenia 1952” Spółka z ograniczoną odpowiedzialnością, Lublin, Polska 431133859 i dokonanie wpisu: SWEETMAGIC SPÓŁKA

Z OGRANICZONĄ ODPOWIEDZIALNOŚCIĄ SPÓŁKA KOMANDYTOWO-AKCYJNA, Opatówek, Polska 302580392.

**180554** 2014 08 12 A. Wprowadzono zmianę uprawnionego przez wykreślenie wpisu: SWEETMAGIC SPÓŁKA Z OGRANICZONĄ ODPOWIEDZIALNOŚCIĄ SPÓŁKA KOMANDYTOWO-AKCYJNA, Opatówek, Polska 302580392 i dokonanie wpisu: CHOCI SPÓŁKA Z OGRANICZONĄ ODPOWIEDZIALNOŚCIĄ, Opatówek, Polska 302312800.

**180556** 2014 08 13 A. Wprowadzono zmianę uprawnionego przez wykreślenie wpisu: Firma Cukiernicza „Solidarność - rok założenia 1952” Spółka z ograniczoną odpowiedzialnością, Lublin, Polska 431133859 i dokonanie wpisu: SWEETMAGIC SPÓŁKA Z OGRANICZONĄ ODPOWIEDZIALNOŚCIĄ SPÓŁKA KOMANDYTOWO-AKCYJNA, Opatówek, Polska 302580392.

**180556** 2014 08 13 A. Wprowadzono zmianę uprawnionego przez wykreślenie wpisu: SWEETMAGIC SPÓŁKA Z OGRANICZONĄ ODPOWIEDZIALNOŚCIĄ SPÓŁKA KOMANDYTOWO-AKCYJNA, Opatówek, Polska 302580392 i dokonanie wpisu: CHOCI SPÓŁKA Z OGRANICZONĄ ODPOWIEDZIALNOŚCIĄ, Opatówek, Polska 302312800.

**180557** 2014 08 13 A. Wprowadzono zmianę uprawnionego przez wykreślenie wpisu: Firma Cukiernicza „Solidarność - rok założenia 1952” Spółka z ograniczoną odpowiedzialnością, Lublin, Polska 431133859 i dokonanie wpisu: SWEETMAGIC SPÓŁKA Z OGRANICZONĄ ODPOWIEDZIALNOŚCIĄ SPÓŁKA KOMANDYTOWO-AKCYJNA, Opatówek, Polska 302580392.

**180557** 2014 08 13 A. Wprowadzono zmianę uprawnionego przez wykreślenie wpisu: SWEETMAGIC SPÓŁKA Z OGRANICZONĄ ODPOWIEDZIALNOŚCIĄ SPÓŁKA KOMANDYTOWO-AKCYJNA, Opatówek, Polska 302580392 i dokonanie wpisu: CHOCI SPÓŁKA Z OGRANICZONĄ ODPOWIEDZIALNOŚCIĄ, Opatówek, Polska 302312800.

**180599** 2014 08 05 A. Wprowadzono zmianę uprawnionego przez wykreślenie wpisu: Invest Plus Spółka z ograniczoną odpowiedzialnością, Warszawa, Polska 017238375 i dokonanie wpisu: ZOO FACTORY SPÓŁKA AKCYJNA, Warszawa, Polska 146846896.

**180688** 2014 08 05 A. Wprowadzono zmianę uprawnionego przez wykreślenie wpisu: SEMMELROCK STEIN+DESIGN Kostka Brukowa Sp. z o.o., Kołbiel, Polska 017430173 i dokonanie wpisu: SEMMELROCK STEIN + DESIGN SPÓŁKA Z OGRANICZONĄ ODPOWIEDZIALNOŚCIĄ, Kołbiel, Polska 672549211.

**180940** 2014 08 05 D. Dokonano wpisu: W dniu 3 czerwca 2014 r. na podstawie postanowienia Sądu Rejonowego dla Krakowa-Sródmieścia w Krakowie Wydział VII Gospodarczy – Rejestru Zastawów (sygn. akt KR.VII.Ns-Rej.Za 3384/14/701) wpisano do Rejestru Zastawów pod pozycją 2402159 zastaw rejestrowy na prawie ochronnym udzielonym na znak towarowy R-180940 w celu zabezpieczenia wierzytelności przysługujących spółce Bank Polska Kasa Opieki S.A. z siedzibą w Warszawie wobec Opoczno I Sp. z o.o. z siedzibą w Opocznie; Cersanit II S.A. z siedzibą w Starachowicach; Cersanit III S.A. z siedziba w Wałbrzychu; Cersanit IV Sp. z o.o. z siedzibą w Krasnymstawie; Rovese S.A. z siedzibą w Kielcach”.

**181076** 2014 08 06 A. Wprowadzono zmianę siedziby uprawnionego przez wykreślenie wpisu: PODWYSOCKI Spółka Jawna, Szadek, Polska 100130834 i dokonanie wpisu: PODWYSOCKI SPÓŁKA JAWNA, Łódź, Polska 100130834.

**181187** 2014 08 12 A. Wprowadzono zmianę uprawnionego przez wykreślenie wpisu: Firma Cukiernicza „Solidarność - rok założenia 1952” Sp. z o.o., Lublin, Polska 431133859 i dokonanie wpisu: SWEETMAGIC SPÓŁKA Z OGRANICZONĄ ODPOWIEDZIALNOŚCIĄ SPÓŁKA KOMANDYTOWO-AKCYJNA, Opatówek, Polska 302580392.

**181187** 2014 08 12 A. Wprowadzono zmianę uprawnionego przez wykreślenie wpisu: SWEETMAGIC SPÓŁKA Z OGRANICZONĄ ODPOWIEDZIALNOŚCIĄ SPÓŁKA KOMANDYTOWO-AKCYJNA, Opa-

tówek, Polska 302580392 i dokonanie wpisu: CHOCI SPÓŁKA Z OGRANICZONĄ ODPOWIEDZIALNOŚCIĄ, Opatówek, Polska 302312800.

**181676** 2014 08 19 A. Wprowadzono zmianę siedziby uprawnionego przez wykreślenie wpisu: ZENTIVA, a.s., Hlohovec, Republika Słowacka i dokonanie wpisu: ZENTIVA, a.s., Bratysława, Republika Słowacka.

**181848** 2014 08 05 A. Wprowadzono zmianę uprawnionego przez wykreślenie wpisu: Invest Plus Spółka z ograniczoną odpowiedzialnością, Warszawa, Polska 017238375 i dokonanie wpisu: ZOO FACTORY SPÓŁKA AKCYJNA, Warszawa, Polska 146846896.

**181965** 2014 08 05 A. Wprowadzono zmianę uprawnionego przez wykreślenie wpisu: SEDIM Sylwester Kozłowski, Sękowin Nowy, Polska 005092490 i dokonanie wpisu: SEDIM Sylwester Kozłowski, Słubica A, Polska 005092490

**182201** 2014 08 04 A. Wprowadzono zmianę uprawnionego przez wykreślenie wpisu: Firma Cukiernicza „Solidarność - rok założenia 1952” Spółka z ograniczoną odpowiedzialnością, Lublin, Polska 431133859 i dokonanie wpisu: SWEETMAGIC SPÓŁKA Z OGRANICZONĄ ODPOWIEDZIALNOŚCIĄ SPÓŁKA KOMANDYTOWO-AKCYJNA, Opatówek, Polska 302580392.

**182201** 2014 08 04 A. Wprowadzono zmianę uprawnionego przez wykreślenie wpisu: SWEETMAGIC SPÓŁKA Z OGRANICZONĄ ODPOWIEDZIALNOŚCIĄ SPÓŁKA KOMANDYTOWO-AKCYJNA, Opatówek, Polska 302580392 i dokonanie wpisu: CHOCI SPÓŁKA Z OGRANICZONĄ ODPOWIEDZIALNOŚCIĄ, Opatówek, Polska 302312800.

**182223** 2014 08 20 A. Wprowadzono zmianę uprawnionego przez wykreślenie wpisu: NEW COMMUNICATIONS Spółka z o.o., Warszawa, Polska 010795747 i dokonanie wpisu: „NEW COMMUNICATIONS” SPÓŁKA Z OGRANICZONĄ ODPOWIEDZIALNOŚCIĄ SPÓŁKA KOMANDYTOWA, Warszawa, Polska.

**182263** 2014 08 18 A. Wprowadzono zmianę uprawnionego przez wykreślenie wpisu: VALEANT IPM SPÓŁKA Z OGRANICZONĄ ODPOWIEDZIALNOŚCIĄ, Rzeszów, Polska 142504822 i dokonanie wpisu: PHARMASWISS POLAND SPÓŁKA Z OGRANICZONĄ ODPOWIEDZIALNOŚCIĄ, Rzeszów, Polska 180935403.

**182263** 2014 08 18 A. Wprowadzono zmianę uprawnionego przez wykreślenie wpisu: PHARMASWISS POLAND SPÓŁKA Z OGRANICZONĄ ODPOWIEDZIALNOŚCIĄ, Rzeszów, Polska 180935403 i dokonanie wpisu: VALEANT SPÓŁKA Z OGRANICZONĄ ODPOWIEDZIALNOŚCIĄ SPÓŁKA JAWNA, Rzeszów, Polska.

**182279** 2014 08 01 A. Wprowadzono zmianę siedziby uprawnionego przez wykreślenie wpisu: Piekarnia „Bagietka” Renata Jackowska, Rafał Strąk - Spółka Jawna, Szczecin, Polska 81185718 i dokonanie wpisu: „PIEKARNIA BAGIETKA” RENATA JACKOWSKA, RAFAŁ STRĄK SPÓŁKA JAWNA, Radziszewo, Polska 81185718.

**182786** 2014 08 21 A. Wprowadzono zmianę uprawnionego przez wykreślenie wpisu: Polska Telefonii Cyfrowa Sp. z o.o., Warszawa, Polska 011417295 i dokonanie wpisu: POLSKA TELEFONIA CYFROWA SPÓŁKA AKCYJNA, Warszawa, Polska.

**182786** 2014 08 21 A. Wprowadzono zmianę uprawnionego przez wykreślenie wpisu: POLSKA TELEFONIA CYFROWA SPÓŁKA AKCYJNA, Warszawa, Polska i dokonanie wpisu: T-MOBILE POLSKA SPÓŁKA AKCYJNA, Warszawa, Polska.

**182796** 07/2014 2014 05 15 Sprostowano oczywistą pomyłkę w decyzji administracyjnej z dnia 29.01.2014 r. powinno być: US Pharmacia International, Inc., Rockville, Stany Zjednoczone Ameryki.

**183091** 2014 08 05 A. Wprowadzono zmianę uprawnionego przez wykreślenie wpisu: KRAKWIN Sp. z o.o., Kraków, Polska 351090445 i dokonanie wpisu: „JANTON DYSTRYBUCA” SPÓŁKA Z OGRANICZONĄ ODPOWIEDZIALNOŚCIĄ, Pabianice, Polska 473062084.

**183335** 2014 08 19 A. Wprowadzono zmianę nazwy uprawnionego przez wykreślenie wpisu: LAFARGE GIPS Sp. z o.o., Warsza-

wa, Polska 012782571 i dokonanie wpisu: SINIAT SPÓŁKA Z OGRANICZONĄ ODPOWIEDZIALNOŚCIĄ, Warszawa, Polska.

**183392** 2014 08 07 A. Wprowadzono zmianę siedziby uprawnionego przez wykreślenie wpisu: TWOLSH Consulting Group Piotr Gocki, Strzelce Opolskie, Polska 531659819 i dokonanie wpisu: TWOLSH CONSULTING GROUP GOCKI PIOTR, Skorochód, Polska 531659819.

**183783** 2014 08 25 A. Wprowadzono zmianę uprawnionego przez wykreślenie wpisu: GEOVITA Spółka z ograniczoną odpowiedzialnością, Warszawa, Polska 012216736 i dokonanie wpisu: GEOVITA SPÓŁKA AKCYJNA, Warszawa, Polska.

**184280** 2014 08 20 A. Wprowadzono zmianę nazwy uprawnionego przez wykreślenie wpisu: Centrum Filmowe ATV Film Internetowe Centrum Turystyki Urlopowo.pl Jerzy Dworczak, Łódź, Polska 472013592 i dokonanie wpisu: ATV GROUP CENTRUM FILMOWE ATV FILM JERZY DWORCZYK, Łódź, Polska 472013592.

**184291** 08/2014 2014 05 15 Sprostowano oczywistą pomyłkę w decyzji administracyjnej z dnia 07.02.2014 r. powinno być: US Pharmacia International, Inc., Rockville, Stany Zjednoczone Ameryki.

**184292** 08/2014 2014 05 15 Sprostowano oczywistą pomyłkę w decyzji administracyjnej z dnia 07.02.2014 r. powinno być: US Pharmacia International, Inc., Rockville, Stany Zjednoczone Ameryki.

**184398** 2014 08 04 A. Wprowadzono zmianę uprawnionego przez wykreślenie wpisu: PROMARK Spółka z o.o., Warszawa, Polska 015226994 i dokonanie wpisu: POLSKIE WYDAWNICTWO ROLNICZE SPÓŁKA Z OGRANICZONĄ ODPOWIEDZIALNOŚCIĄ, Poznań, Polska.

**184525** 2014 08 06 A. Wprowadzono zmianę uprawnionego przez wykreślenie wpisu: VALEANT IPM Sp. z o.o., Rzeszów, Polska 142504822 i dokonanie wpisu: PHARMASWISS POLAND SPÓŁKA Z OGRANICZONĄ ODPOWIEDZIALNOŚCIĄ, Rzeszów, Polska 180935403.

**184525** 2014 08 06 A. Wprowadzono zmianę uprawnionego przez wykreślenie wpisu: PHARMASWISS POLAND SPÓŁKA Z OGRANICZONĄ ODPOWIEDZIALNOŚCIĄ, Rzeszów, Polska 180935403 i dokonanie wpisu: VALEANT SPÓŁKA Z OGRANICZONĄ ODPOWIEDZIALNOŚCIĄ SPÓŁKA JAWNA, Rzeszów, Polska.

**184529** 2014 08 06 A. Wprowadzono zmianę uprawnionego przez wykreślenie wpisu: VALEANT IPM Sp. z o.o., Rzeszów, Polska 142504822 i dokonanie wpisu: PHARMASWISS POLAND SPÓŁKA Z OGRANICZONĄ ODPOWIEDZIALNOŚCIĄ, Rzeszów, Polska 180935403.

**184529** 2014 08 06 A. Wprowadzono zmianę uprawnionego przez wykreślenie wpisu: PHARMASWISS POLAND SPÓŁKA Z OGRANICZONĄ ODPOWIEDZIALNOŚCIĄ, Rzeszów, Polska 180935403 i dokonanie wpisu: VALEANT SPÓŁKA Z OGRANICZONĄ ODPOWIEDZIALNOŚCIĄ SPÓŁKA JAWNA, Rzeszów, Polska.

**185078** 2014 08 06 A. Wprowadzono zmianę siedziby uprawnionego przez wykreślenie wpisu: „SE-MAR” B. Pyrzeńska, M. Bednarkiewicz Spółka Jawna, Warszawa, Polska 014899030 i dokonanie wpisu: „SE-MAR” B. PRZYRZEŃSKA, M. BEDNARKIEWICZ SPÓŁKA JAWNA, Kopytów, Polska 014899030.

**185672** 2014 08 08 A. Wprowadzono zmianę uprawnionego przez wykreślenie wpisu: DODONI S.A., Kielce, Polska i dokonanie wpisu: FDT POLAND SPÓŁKA Z OGRANICZONĄ ODPOWIEDZIALNOŚCIĄ, Warszawa, Polska 146077653.

**187466** 2014 08 01 D. Dokonano wpisu: „Na mocy umowy z dnia 01 września 2013 r. udzielono pełnej i wyłącznej licencji na używanie znaku towarowego R-187466 przez spółkę „Przedsiębiorstwo Handlowo-Usługowe MAREX Spółka z ograniczoną odpowiedzialnością Spółka komandytowa”, Chorzów Stary, Polska dla celów związanych z działalnością gospodarczą Licencjobiorcy w zakresie umieszczania tego znaku na dokumentach firmowych, reklamach,

stronie internetowej oraz w każdym polu działalności Licencjodawcy na okres pięciu lat, tj. do 01 września 2018 roku."

**188177** 2014 08 07 A. Wprowadzono zmianę uprawnionego przez wykreślenie wpisu: FIRMA PRODUKCYJNO-USŁUGOWO-HANDLOWA „MOKATE” Teresa Mokrysz, Ustroń, Polska 070378895 i dokonanie wpisu: FPUH MOKATE SPÓŁKA Z OGRANICZONĄ ODPOWIEDZIALNOŚCIĄ, Ustroń, Polska 243330901.

**188509** 2014 08 19 A. Wprowadzono zmianę uprawnionego przez wykreślenie wpisu: CANAL + CYFROWY Sp. z o.o., Warszawa, Polska 013241191 i dokonanie wpisu: CANAL + CYFROWY SPÓŁKA AKCYJNA, Warszawa, Polska.

**188704** 2014 08 01 D. Dokonano wpisu: W dniu 2 czerwca 2014 r. na podstawie postanowienia Sądu Rejonowego dla m.st. Warszawy w Warszawie Wydział XI Gospodarczy – Rejestru Zastawów (sygn. akt WA.XI.Ns-Rej.Za 6876/14/900) wpisano do Rejestru Zastawów pod pozycją 2402048 zastaw rejestrowy na prawie ochronnym udzielonym na znak towarowy R-188904 w celu zabezpieczenia wierzycelności przysługujących Unicredit Bank AG, London Branch z siedzibą w Londynie, Zjednoczone Królestwo Wielkiej Brytanii i Irlandii Północnej wobec Telewizja Polsat Spółka z ograniczoną odpowiedzialnością oraz Polsat License Ltd. (jako wspólnicy (Gesellschafter) Polsat Brands, szwajcarskiej spółki z wyznaczanej (einfache Gesellschaft) z siedzibą w Zug, Szwajcaria".

**188904** 2014 08 21 A. Wprowadzono zmianę uprawnionego przez wykreślenie wpisu: Polska Telefonia Cyfrowa Sp. z o.o., Warszawa, Polska 011417295 i dokonanie wpisu: POLSKA TELEFONIA CYFROWA SPÓŁKA AKCYJNA, Warszawa, Polska.

**188904** 2014 08 21 A. Wprowadzono zmianę uprawnionego przez wykreślenie wpisu: POLSKA TELEFONIA CYFROWA SPÓŁKA AKCYJNA, Warszawa, Polska i dokonanie wpisu: T-MOBILE POLSKA SPÓŁKA AKCYJNA, Warszawa, Polska.

**190216** 2014 08 04 A. Wprowadzono zmianę uprawnionego przez wykreślenie wpisu: Firma Cukiernicza „SOLIDARNOŚĆ - rok założenia 1952” Spółka z ograniczoną odpowiedzialnością, Lublin, Polska 431133859 i dokonanie wpisu: SWEETMAGIC SPÓŁKA Z OGRANICZONĄ ODPOWIEDZIALNOŚCIĄ SPÓŁKA KOMANDYTOWO-AKCYJNA, Opatówek, Polska 302580392.

**190216** 2014 08 04 A. Wprowadzono zmianę uprawnionego przez wykreślenie wpisu: SWEETMAGIC SPÓŁKA Z OGRANICZONĄ ODPOWIEDZIALNOŚCIĄ SPÓŁKA KOMANDYTOWO-AKCYJNA, Opatówek, Polska 302580392 i dokonanie wpisu: CHOCI SPÓŁKA Z OGRANICZONĄ ODPOWIEDZIALNOŚCIĄ, Opatówek, Polska 302312800.

**190217** 2014 08 04 A. Wprowadzono zmianę uprawnionego przez wykreślenie wpisu: Firma Cukiernicza „SOLIDARNOŚĆ - rok założenia 1952” Spółka z ograniczoną odpowiedzialnością, Lublin, Polska 431133859 i dokonanie wpisu: SWEETMAGIC SPÓŁKA Z OGRANICZONĄ ODPOWIEDZIALNOŚCIĄ SPÓŁKA KOMANDYTOWO-AKCYJNA, Opatówek, Polska 302580392.

**190217** 2014 08 04 A. Wprowadzono zmianę uprawnionego przez wykreślenie wpisu: SWEETMAGIC SPÓŁKA Z OGRANICZONĄ ODPOWIEDZIALNOŚCIĄ SPÓŁKA KOMANDYTOWO-AKCYJNA, Opatówek, Polska 302580392 i dokonanie wpisu: CHOCI SPÓŁKA Z OGRANICZONĄ ODPOWIEDZIALNOŚCIĄ, Opatówek, Polska 302312800.

**190258** 2014 08 19 A. Wprowadzono zmianę nazwy i siedziby uprawnionego przez wykreślenie wpisu: NIDA GIPS Sp. z o.o., Gacki, Polska 290757439 i dokonanie wpisu: LAFARGE GIPS SPÓŁKA Z OGRANICZONĄ ODPOWIEDZIALNOŚCIĄ, Warszawa, Polska.

**190258** 2014 08 19 A. Wprowadzono zmianę nazwy uprawnionego przez wykreślenie wpisu: LAFARGE GIPS SPÓŁKA Z OGRANICZONĄ ODPOWIEDZIALNOŚCIĄ, Warszawa, Polska i dokonanie wpisu: SINIAT SPÓŁKA Z OGRANICZONĄ ODPOWIEDZIALNOŚCIĄ, Warszawa, Polska.

**190286** 2014 08 08 A. Wprowadzono zmianę uprawnionego przez wykreślenie wpisu: Firma Cukiernicza „Solidarność - rok założenia 1952” Sp. z o.o., Lublin, Polska 431133859 i dokonanie wpisu: SWEETMAGIC SPÓŁKA Z OGRANICZONĄ ODPOWIEDZIALNOŚCIĄ SPÓŁKA KOMANDYTOWO-AKCYJNA, Opatówek, Polska 302580392.

**190286** 2014 08 08 A. Wprowadzono zmianę uprawnionego przez wykreślenie wpisu: SWEETMAGIC SPÓŁKA Z OGRANICZONĄ ODPOWIEDZIALNOŚCIĄ SPÓŁKA KOMANDYTOWO-AKCYJNA, Opatówek, Polska 302580392 i dokonanie wpisu: CHOCI SPÓŁKA Z OGRANICZONĄ ODPOWIEDZIALNOŚCIĄ, Opatówek, Polska 302312800.

**190287** 2014 08 08 A. Wprowadzono zmianę uprawnionego przez wykreślenie wpisu: Firma Cukiernicza „Solidarność - rok założenia 1952” Sp. z o.o., Lublin, Polska 431133859 i dokonanie wpisu: SWEETMAGIC SPÓŁKA Z OGRANICZONĄ ODPOWIEDZIALNOŚCIĄ SPÓŁKA KOMANDYTOWO-AKCYJNA, Opatówek, Polska 302580392.

**190287** 2014 08 08 A. Wprowadzono zmianę uprawnionego przez wykreślenie wpisu: SWEETMAGIC SPÓŁKA Z OGRANICZONĄ ODPOWIEDZIALNOŚCIĄ SPÓŁKA KOMANDYTOWO-AKCYJNA, Opatówek, Polska 302580392 i dokonanie wpisu: CHOCI SPÓŁKA Z OGRANICZONĄ ODPOWIEDZIALNOŚCIĄ, Opatówek, Polska 302312800.

**190288** 2014 08 13 A. Wprowadzono zmianę uprawnionego przez wykreślenie wpisu: Firma Cukiernicza „Solidarność - rok założenia 1952” Sp. z o.o., Lublin, Polska 431133859 i dokonanie wpisu: SWEETMAGIC SPÓŁKA Z OGRANICZONĄ ODPOWIEDZIALNOŚCIĄ SPÓŁKA KOMANDYTOWO-AKCYJNA, Opatówek, Polska 302580392.

**190288** 2014 08 13 A. Wprowadzono zmianę uprawnionego przez wykreślenie wpisu: SWEETMAGIC SPÓŁKA Z OGRANICZONĄ ODPOWIEDZIALNOŚCIĄ SPÓŁKA KOMANDYTOWO-AKCYJNA, Opatówek, Polska 302580392 i dokonanie wpisu: CHOCI SPÓŁKA Z OGRANICZONĄ ODPOWIEDZIALNOŚCIĄ, Opatówek, Polska 302312800.

**190324** 2014 08 13 A. Wprowadzono zmianę uprawnionego przez wykreślenie wpisu: Firma Cukiernicza „Solidarność - rok założenia 1952” Sp. z o.o., Lublin, Polska 431133859 i dokonanie wpisu: SWEETMAGIC SPÓŁKA Z OGRANICZONĄ ODPOWIEDZIALNOŚCIĄ SPÓŁKA KOMANDYTOWO-AKCYJNA, Opatówek, Polska 302580392.

**190324** 2014 08 13 A. Wprowadzono zmianę uprawnionego przez wykreślenie wpisu: SWEETMAGIC SPÓŁKA Z OGRANICZONĄ ODPOWIEDZIALNOŚCIĄ SPÓŁKA KOMANDYTOWO-AKCYJNA, Opatówek, Polska 302580392 i dokonanie wpisu: CHOCI SPÓŁKA Z OGRANICZONĄ ODPOWIEDZIALNOŚCIĄ, Opatówek, Polska 302312800.

**190364** 2014 08 12 A. Wprowadzono zmianę uprawnionego przez wykreślenie wpisu: Firma Cukiernicza „SOLIDARNOŚĆ - rok założenia 1952” Spółka z o.o., Lublin, Polska 431133859 i dokonanie wpisu: SWEETMAGIC SPÓŁKA Z OGRANICZONĄ ODPOWIEDZIALNOŚCIĄ SPÓŁKA KOMANDYTOWO-AKCYJNA, Opatówek, Polska 302580392.

**190364** 2014 08 12 A. Wprowadzono zmianę uprawnionego przez wykreślenie wpisu: SWEETMAGIC SPÓŁKA Z OGRANICZONĄ ODPOWIEDZIALNOŚCIĄ SPÓŁKA KOMANDYTOWO-AKCYJNA, Opatówek, Polska 302580392 i dokonanie wpisu: CHOCI SPÓŁKA Z OGRANICZONĄ ODPOWIEDZIALNOŚCIĄ, Opatówek, Polska 302312800.

**190431** 2014 08 12 A. Wprowadzono zmianę uprawnionego przez wykreślenie wpisu: Firma Cukiernicza „SOLIDARNOŚĆ - rok założenia 1952” Spółka z o.o., Lublin, Polska 431133859 i dokonanie wpisu: SWEETMAGIC SPÓŁKA Z OGRANICZONĄ ODPOWIEDZIALNOŚCIĄ SPÓŁKA KOMANDYTOWO-AKCYJNA, Opatówek, Polska 302580392.

**190431** 2014 08 12 A. Wprowadzono zmianę uprawnionego przez wykreślenie wpisu: SWEETMAGIC SPÓŁKA Z OGRANICZONĄ ODPOWIEDZIALNOŚCIĄ SPÓŁKA KOMANDYTOWO-AKCYJNA, Opatówek, Polska 302580392 i dokonanie wpisu: CHOCI SPÓŁKA Z OGRANICZONĄ ODPOWIEDZIALNOŚCIĄ, Opatówek, Polska 302312800.

**190786** 2014 08 08 A. Wprowadzono zmianę uprawnionego przez wykreślenie wpisu: Firma Cukiernicza „Solidarność - rok założenia 1952” Sp. z o.o., Lublin, Polska 431133859 i dokonanie wpisu: SWEETMAGIC SPÓŁKA Z OGRANICZONĄ ODPOWIEDZIALNOŚCIĄ SPÓŁKA KOMANDYTOWO-AKCYJNA, Opatówek, Polska 302580392.

**190786** 2014 08 08 A. Wprowadzono zmianę uprawnionego przez wykreślenie wpisu: SWEETMAGIC SPÓŁKA Z OGRANICZONĄ ODPOWIEDZIALNOŚCIĄ SPÓŁKA KOMANDYTOWO-AKCYJNA, Opatówek, Polska 302580392 i dokonanie wpisu: CHOCI SPÓŁKA Z OGRANICZONĄ ODPOWIEDZIALNOŚCIĄ, Opatówek, Polska 302312800.

**190787** 2014 08 04 A. Wprowadzono zmianę uprawnionego przez wykreślenie wpisu: Firma Cukiernicza „Solidarność - rok założenia 1952” Sp. z o.o., Lublin, Polska 431133859 i dokonanie wpisu: SWEETMAGIC SPÓŁKA Z OGRANICZONĄ ODPOWIEDZIALNOŚCIĄ SPÓŁKA KOMANDYTOWO-AKCYJNA, Opatówek, Polska 302580392.

**190787** 2014 08 04 A. Wprowadzono zmianę uprawnionego przez wykreślenie wpisu: SWEETMAGIC SPÓŁKA Z OGRANICZONĄ ODPOWIEDZIALNOŚCIĄ SPÓŁKA KOMANDYTOWO-AKCYJNA, Opatówek, Polska 302580392 i dokonanie wpisu: CHOCI SPÓŁKA Z OGRANICZONĄ ODPOWIEDZIALNOŚCIĄ, Opatówek, Polska 302312800.

**190788** 2014 08 08 A. Wprowadzono zmianę uprawnionego przez wykreślenie wpisu: Firma Cukiernicza „Solidarność - rok założenia 1952” Sp. z o.o., Lublin, Polska 431133859 i dokonanie wpisu: SWEETMAGIC SPÓŁKA Z OGRANICZONĄ ODPOWIEDZIALNOŚCIĄ SPÓŁKA KOMANDYTOWO-AKCYJNA, Opatówek, Polska 302580392.

**190788** 2014 08 08 A. Wprowadzono zmianę uprawnionego przez wykreślenie wpisu: SWEETMAGIC SPÓŁKA Z OGRANICZONĄ ODPOWIEDZIALNOŚCIĄ SPÓŁKA KOMANDYTOWO-AKCYJNA, Opatówek, Polska 302580392 i dokonanie wpisu: CHOCI SPÓŁKA Z OGRANICZONĄ ODPOWIEDZIALNOŚCIĄ, Opatówek, Polska 302312800.

**191816** 2014 08 05 A. Wprowadzono zmianę siedziby uprawnionego przez wykreślenie wpisu: Bank BPH S.A., Kraków, Polska 350535626 i dokonanie wpisu: BANK BPH SPÓŁKA AKCYJNA, Gdańsk, Polska 350535626.

**192603** 2014 08 12 A. Wprowadzono zmianę uprawnionego przez wykreślenie wpisu: Firma Cukiernicza SOLIDARNOŚĆ - rok założenia 1952 Sp. z o.o., Lublin, Polska 431133859 i dokonanie wpisu: SWEETMAGIC SPÓŁKA Z OGRANICZONĄ ODPOWIEDZIALNOŚCIĄ SPÓŁKA KOMANDYTOWO-AKCYJNA, Opatówek, Polska 302580392.

**192603** 2014 08 12 A. Wprowadzono zmianę uprawnionego przez wykreślenie wpisu: SWEETMAGIC SPÓŁKA Z OGRANICZONĄ ODPOWIEDZIALNOŚCIĄ SPÓŁKA KOMANDYTOWO-AKCYJNA, Opatówek, Polska 302580392 i dokonanie wpisu: CHOCI SPÓŁKA Z OGRANICZONĄ ODPOWIEDZIALNOŚCIĄ, Opatówek, Polska 302312800.

**192611** 2014 08 04 A. Wprowadzono zmianę uprawnionego przez wykreślenie wpisu: Firma Cukiernicza „Solidarność - rok założenia 1952” Sp. z o.o., Lublin, Polska 431133859 i dokonanie wpisu: SWEETMAGIC SPÓŁKA Z OGRANICZONĄ ODPOWIEDZIALNOŚCIĄ SPÓŁKA KOMANDYTOWO-AKCYJNA, Opatówek, Polska 302580392.

**192611** 2014 08 04 A. Wprowadzono zmianę uprawnionego przez wykreślenie wpisu: SWEETMAGIC SPÓŁKA Z OGRANICZONĄ ODPOWIEDZIALNOŚCIĄ SPÓŁKA KOMANDYTOWO-AKCYJNA, Opatówek, Polska 302580392 i dokonanie wpisu: CHOCI SPÓŁKA Z OGRANICZONĄ ODPOWIEDZIALNOŚCIĄ, Opatówek, Polska 302312800.

**192612** 2014 08 04 A. Wprowadzono zmianę uprawnionego przez wykreślenie wpisu: Firma Cukiernicza „Solidarność - rok założenia 1952” Sp. z o.o., Lublin, Polska 431133859 i dokonanie wpisu: SWEETMAGIC SPÓŁKA Z OGRANICZONĄ ODPOWIEDZIALNOŚCIĄ SPÓŁKA KOMANDYTOWO-AKCYJNA, Opatówek, Polska 302580392.

**192612** 2014 08 04 A. Wprowadzono zmianę uprawnionego przez wykreślenie wpisu: SWEETMAGIC SPÓŁKA Z OGRANICZONĄ ODPOWIEDZIALNOŚCIĄ SPÓŁKA KOMANDYTOWO-AKCYJNA, Opatówek, Polska 302580392 i dokonanie wpisu: CHOCI SPÓŁKA Z OGRANICZONĄ ODPOWIEDZIALNOŚCIĄ, Opatówek, Polska 302312800.

**192741** 2014 08 06 A. Wprowadzono zmianę nazwy i siedziby uprawnionego przez wykreślenie wpisu: Przedsiębiorstwo Produkcyjno-Handlowe „EKO-SYSTEM-POLSKA” Szarnecka-Placko Dorota, Jasionka, Polska 690552305 i dokonanie wpisu: DOROTA SZARNECKA-PLACKO P.P.H. EKO – SYSTEM – POLSKA, Tajęcina, Polska 690552305.

**193361** 2014 08 08 A. Wprowadzono zmianę uprawnionego przez wykreślenie wpisu: Firma Cukiernicza „Solidarność - rok założenia 1952” Sp. z o.o., Lublin, Polska 431133859 i dokonanie wpisu: SWEETMAGIC SPÓŁKA Z OGRANICZONĄ ODPOWIEDZIALNOŚCIĄ SPÓŁKA KOMANDYTOWO-AKCYJNA, Opatówek, Polska 302580392.

**193361** 2014 08 08 A. Wprowadzono zmianę uprawnionego przez wykreślenie wpisu: SWEETMAGIC SPÓŁKA Z OGRANICZONĄ ODPOWIEDZIALNOŚCIĄ SPÓŁKA KOMANDYTOWO-AKCYJNA, Opatówek, Polska 302580392 i dokonanie wpisu: CHOCI SPÓŁKA Z OGRANICZONĄ ODPOWIEDZIALNOŚCIĄ, Opatówek, Polska 302312800.

**194265** 2014 08 12 A. Wprowadzono zmianę uprawnionego przez wykreślenie wpisu: Firma Cukiernicza „Solidarność - rok założenia 1952” Sp. z o.o., Lublin, Polska 431133859 i dokonanie wpisu: SWEETMAGIC SPÓŁKA Z OGRANICZONĄ ODPOWIEDZIALNOŚCIĄ SPÓŁKA KOMANDYTOWO-AKCYJNA, Opatówek, Polska 302580392.

**194265** 2014 08 12 A. Wprowadzono zmianę uprawnionego przez wykreślenie wpisu: SWEETMAGIC SPÓŁKA Z OGRANICZONĄ ODPOWIEDZIALNOŚCIĄ SPÓŁKA KOMANDYTOWO-AKCYJNA, Opatówek, Polska 302580392 i dokonanie wpisu: CHOCI SPÓŁKA Z OGRANICZONĄ ODPOWIEDZIALNOŚCIĄ, Opatówek, Polska 302312800.

**194266** 2014 08 12 A. Wprowadzono zmianę uprawnionego przez wykreślenie wpisu: Firma Cukiernicza „Solidarność - rok założenia 1952” Sp. z o.o., Lublin, Polska 431133859 i dokonanie wpisu: SWEETMAGIC SPÓŁKA Z OGRANICZONĄ ODPOWIEDZIALNOŚCIĄ SPÓŁKA KOMANDYTOWO-AKCYJNA, Opatówek, Polska 302580392.

**194266** 2014 08 12 A. Wprowadzono zmianę uprawnionego przez wykreślenie wpisu: SWEETMAGIC SPÓŁKA Z OGRANICZONĄ ODPOWIEDZIALNOŚCIĄ SPÓŁKA KOMANDYTOWO-AKCYJNA, Opatówek, Polska 302580392 i dokonanie wpisu: CHOCI SPÓŁKA Z OGRANICZONĄ ODPOWIEDZIALNOŚCIĄ, Opatówek, Polska 302312800.

**195013** 2014 08 13 A. Wprowadzono zmianę uprawnionego przez wykreślenie wpisu: Firma Cukiernicza „Solidarność - rok założenia 1952” Sp. z o.o., Lublin, Polska 431133859 i dokonanie wpisu: SWEETMAGIC SPÓŁKA Z OGRANICZONĄ ODPOWIEDZIALNOŚCIĄ SPÓŁKA KOMANDYTOWO-AKCYJNA, Opatówek, Polska 302580392.

**195013** 2014 08 13 A. Wprowadzono zmianę uprawnionego przez wykreślenie wpisu: SWEETMAGIC SPÓŁKA Z OGRANICZONĄ ODPOWIEDZIALNOŚCIĄ SPÓŁKA KOMANDYTOWO-AKCYJNA, Opatówek, Polska 302580392 i dokonanie wpisu: CHOCI SPÓŁKA Z OGRANICZONĄ ODPOWIEDZIALNOŚCIĄ, Opatówek, Polska 302312800.

**195068** 2014 08 08 A. Wprowadzono zmianę uprawnionego przez wykreślenie wpisu: Firma Cukiernicza „Solidarność - rok założenia 1952” Spółka z o.o., Lublin, Polska 431133859 i dokonanie wpisu: SWEETMAGIC SPÓŁKA Z OGRANICZONĄ ODPOWIEDZIALNOŚCIĄ SPÓŁKA KOMANDYTOWO-AKCYJNA, Opatówek, Polska 302580392.

**195068** 2014 08 08 A. Wprowadzono zmianę uprawnionego przez wykreślenie wpisu: SWEETMAGIC SPÓŁKA Z OGRANICZONĄ ODPOWIEDZIALNOŚCIĄ SPÓŁKA KOMANDYTOWO-AKCYJNA, Opatówek, Polska 302580392 i dokonanie wpisu: CHOCI SPÓŁKA Z OGRANICZONĄ ODPOWIEDZIALNOŚCIĄ, Opatówek, Polska 302312800.

**195423** 2014 08 21 A. Wprowadzono zmianę uprawnionego przez wykreślenie wpisu: I.E.T/ Tomasz Czarski, Wrocław, Polska 932018560 i dokonanie wpisu: ORGANIQUE SPÓŁKA Z OGRANI-

CZONĄ ODPOWIEDZIALNOŚCIĄ SPÓŁKA KOMANDYTOWA, Wrocław, Polska.

**195691** 2014 08 12 A. Wprowadzono zmianę uprawnionego przez wykreślenie wpisu: Firma Cukiernicza „Solidarność - rok założenia 1952” Sp. z o.o., Lublin, Polska 431133859 i dokonanie wpisu: SWEETMAGIC SPÓŁKA Z OGRANICZONĄ ODPOWIEDZIALNOŚCIĄ SPÓŁKA KOMANDYTOWO-AKCYJNA, Opatówek, Polska 302580392.

**195691** 2014 08 12 A. Wprowadzono zmianę uprawnionego przez wykreślenie wpisu: SWEETMAGIC SPÓŁKA Z OGRANICZONĄ ODPOWIEDZIALNOŚCIĄ SPÓŁKA KOMANDYTOWO-AKCYJNA, Opatówek, Polska 302580392 i dokonanie wpisu: CHOCI SPÓŁKA Z OGRANICZONĄ ODPOWIEDZIALNOŚCIĄ, Opatówek, Polska 302312800.

**195692** 2014 08 12 A. Wprowadzono zmianę uprawnionego przez wykreślenie wpisu: Firma Cukiernicza „Solidarność - rok założenia 1952” Sp. z o.o., Lublin, Polska 431133859 i dokonanie wpisu: SWEETMAGIC SPÓŁKA Z OGRANICZONĄ ODPOWIEDZIALNOŚCIĄ SPÓŁKA KOMANDYTOWO-AKCYJNA, Opatówek, Polska 302580392.

**195692** 2014 08 12 A. Wprowadzono zmianę uprawnionego przez wykreślenie wpisu: SWEETMAGIC SPÓŁKA Z OGRANICZONĄ ODPOWIEDZIALNOŚCIĄ SPÓŁKA KOMANDYTOWO-AKCYJNA, Opatówek, Polska 302580392 i dokonanie wpisu: CHOCI SPÓŁKA Z OGRANICZONĄ ODPOWIEDZIALNOŚCIĄ, Opatówek, Polska 302312800.

**195694** 2014 08 08 A. Wprowadzono zmianę uprawnionego przez wykreślenie wpisu: Firma Cukiernicza „Solidarność - rok założenia 1952” Sp. z o.o., Lublin, Polska 431133859 i dokonanie wpisu: SWEETMAGIC SPÓŁKA Z OGRANICZONĄ ODPOWIEDZIALNOŚCIĄ SPÓŁKA KOMANDYTOWO-AKCYJNA, Opatówek, Polska 302580392.

**195694** 2014 08 08 A. Wprowadzono zmianę uprawnionego przez wykreślenie wpisu: SWEETMAGIC SPÓŁKA Z OGRANICZONĄ ODPOWIEDZIALNOŚCIĄ SPÓŁKA KOMANDYTOWO-AKCYJNA, Opatówek, Polska 302580392 i dokonanie wpisu: CHOCI SPÓŁKA Z OGRANICZONĄ ODPOWIEDZIALNOŚCIĄ, Opatówek, Polska 302312800.

**195695** 2014 08 08 A. Wprowadzono zmianę uprawnionego przez wykreślenie wpisu: Firma Cukiernicza „Solidarność - rok założenia 1952” Sp. z o.o., Lublin, Polska 431133859 i dokonanie wpisu: SWEETMAGIC SPÓŁKA Z OGRANICZONĄ ODPOWIEDZIALNOŚCIĄ SPÓŁKA KOMANDYTOWO-AKCYJNA, Opatówek, Polska 302580392.

**195691** 2014 08 08 A. Wprowadzono zmianę uprawnionego przez wykreślenie wpisu: SWEETMAGIC SPÓŁKA Z OGRANICZONĄ ODPOWIEDZIALNOŚCIĄ SPÓŁKA KOMANDYTOWO-AKCYJNA, Opatówek, Polska 302580392 i dokonanie wpisu: CHOCI SPÓŁKA Z OGRANICZONĄ ODPOWIEDZIALNOŚCIĄ, Opatówek, Polska 302312800.

**195696** 2014 08 13 A. Wprowadzono zmianę uprawnionego przez wykreślenie wpisu: Firma Cukiernicza „Solidarność - rok założenia 1952” Sp. z o.o., Lublin, Polska 431133859 i dokonanie wpisu: SWEETMAGIC SPÓŁKA Z OGRANICZONĄ ODPOWIEDZIALNOŚCIĄ SPÓŁKA KOMANDYTOWO-AKCYJNA, Opatówek, Polska 302580392.

**195696** 2014 08 13 A. Wprowadzono zmianę uprawnionego przez wykreślenie wpisu: SWEETMAGIC SPÓŁKA Z OGRANICZONĄ ODPOWIEDZIALNOŚCIĄ SPÓŁKA KOMANDYTOWO-AKCYJNA, Opatówek, Polska 302580392 i dokonanie wpisu: CHOCI SPÓŁKA Z OGRANICZONĄ ODPOWIEDZIALNOŚCIĄ, Opatówek, Polska 302312800.

**195697** 2014 08 13 A. Wprowadzono zmianę uprawnionego przez wykreślenie wpisu: Firma Cukiernicza „Solidarność - rok założenia 1952” Sp. z o.o., Lublin, Polska 431133859 i dokonanie wpisu: SWEETMAGIC SPÓŁKA Z OGRANICZONĄ ODPOWIEDZIALNOŚCIĄ SPÓŁKA KOMANDYTOWO-AKCYJNA, Opatówek, Polska 302580392.

**195697** 2014 08 13 A. Wprowadzono zmianę uprawnionego przez wykreślenie wpisu: SWEETMAGIC SPÓŁKA Z OGRANICZONĄ ODPOWIEDZIALNOŚCIĄ SPÓŁKA KOMANDYTOWO-AKCYJNA, Opa-

tówek, Polska 302580392 i dokonanie wpisu: CHOCI SPÓŁKA Z OGRANICZONĄ ODPOWIEDZIALNOŚCIĄ, Opatówek, Polska 302312800.

**195698** 2014 08 12 A. Wprowadzono zmianę uprawnionego przez wykreślenie wpisu: Firma Cukiernicza „Solidarność - rok założenia 1952” Spółka z ograniczoną odpowiedzialnością, Lublin, Polska 431133859 i dokonanie wpisu: SWEETMAGIC SPÓŁKA Z OGRANICZONĄ ODPOWIEDZIALNOŚCIĄ SPÓŁKA KOMANDYTOWO-AKCYJNA, Opatówek, Polska 302580392.

**195698** 2014 08 12 A. Wprowadzono zmianę uprawnionego przez wykreślenie wpisu: SWEETMAGIC SPÓŁKA Z OGRANICZONĄ ODPOWIEDZIALNOŚCIĄ SPÓŁKA KOMANDYTOWO-AKCYJNA, Opatówek, Polska 302580392 i dokonanie wpisu: CHOCI SPÓŁKA Z OGRANICZONĄ ODPOWIEDZIALNOŚCIĄ, Opatówek, Polska 302312800.

**195699** 2014 08 08 A. Wprowadzono zmianę uprawnionego przez wykreślenie wpisu: Firma Cukiernicza „Solidarność - rok założenia 1952” Spółka z ograniczoną odpowiedzialnością, Lublin, Polska 431133859 i dokonanie wpisu: SWEETMAGIC SPÓŁKA Z OGRANICZONĄ ODPOWIEDZIALNOŚCIĄ SPÓŁKA KOMANDYTOWO-AKCYJNA, Opatówek, Polska 302580392.

**195699** 2014 08 08 A. Wprowadzono zmianę uprawnionego przez wykreślenie wpisu: SWEETMAGIC SPÓŁKA Z OGRANICZONĄ ODPOWIEDZIALNOŚCIĄ SPÓŁKA KOMANDYTOWO-AKCYJNA, Opatówek, Polska 302580392 i dokonanie wpisu: CHOCI SPÓŁKA Z OGRANICZONĄ ODPOWIEDZIALNOŚCIĄ, Opatówek, Polska 302312800.

**195749** 2014 08 08 A. Wprowadzono zmianę uprawnionego przez wykreślenie wpisu: Firma Cukiernicza „Solidarność - rok założenia 1952” Sp. z o.o., Lublin, Polska 431133859 i dokonanie wpisu: SWEETMAGIC SPÓŁKA Z OGRANICZONĄ ODPOWIEDZIALNOŚCIĄ SPÓŁKA KOMANDYTOWO-AKCYJNA, Opatówek, Polska 302580392.

**195749** 2014 08 08 A. Wprowadzono zmianę uprawnionego przez wykreślenie wpisu: SWEETMAGIC SPÓŁKA Z OGRANICZONĄ ODPOWIEDZIALNOŚCIĄ SPÓŁKA KOMANDYTOWO-AKCYJNA, Opatówek, Polska 302580392 i dokonanie wpisu: CHOCI SPÓŁKA Z OGRANICZONĄ ODPOWIEDZIALNOŚCIĄ, Opatówek, Polska 302312800.

**195750** 2014 08 08 A. Wprowadzono zmianę uprawnionego przez wykreślenie wpisu: Firma Cukiernicza „Solidarność - rok założenia 1952” Spółka z o.o., Lublin, Polska 431133859 i dokonanie wpisu: SWEETMAGIC SPÓŁKA Z OGRANICZONĄ ODPOWIEDZIALNOŚCIĄ SPÓŁKA KOMANDYTOWO-AKCYJNA, Opatówek, Polska 302580392.

**195750** 2014 08 08 A. Wprowadzono zmianę uprawnionego przez wykreślenie wpisu: SWEETMAGIC SPÓŁKA Z OGRANICZONĄ ODPOWIEDZIALNOŚCIĄ SPÓŁKA KOMANDYTOWO-AKCYJNA, Opatówek, Polska 302580392 i dokonanie wpisu: CHOCI SPÓŁKA Z OGRANICZONĄ ODPOWIEDZIALNOŚCIĄ, Opatówek, Polska 302312800.

**195834** 2014 08 01 D. Dokonano wpisu: W dniu 23 maja 2014 r. na podstawie postanowienia Sądu Rejonowego dla m.st. Warszawy w Warszawie Wydział XI Gospodarczy – Rejestru Zastawów (sygn. akt WA.XI.Ns-Rej.Za 6871/14/895) wpisano do Rejestru Zastawów pod pozycją 2400535 zastaw rejestrowy na prawie ochronnym udzielonym na znak towarowy R-195834 w celu zabezpieczenia wiarygodności przysługujących Unicredit Bank AG, London Branch z siedzibą w Londynie, Zjednoczone Królestwo Wielkiej Brytanii i Irlandii Północnej wobec Telewizja Polsat Spółka z ograniczoną odpowiedzialnością oraz Polsat License Ltd. (jako wspólnicy (Gesellschafter) Polsat Brands, szwajcarskiej spółki zwyczajnej (einfache Gesellschaft)) z siedzibą w Zug, Szwajcaria”.

**196523** 2014 08 08 A. Wprowadzono zmianę uprawnionego przez wykreślenie wpisu: Firma Cukiernicza „Solidarność - rok założenia 1952” Spółka z o.o., Lublin, Polska 431133859 i dokonanie wpisu: SWEETMAGIC SPÓŁKA Z OGRANICZONĄ ODPOWIEDZIALNOŚCIĄ SPÓŁKA KOMANDYTOWO-AKCYJNA, Opatówek, Polska 302580392.

**196523** 2014 08 08 A. Wprowadzono zmianę uprawnionego przez wykreślenie wpisu: SWEETMAGIC SPÓŁKA Z OGRANICZONĄ ODPOWIEDZIALNOŚCIĄ SPÓŁKA KOMANDYTOWO-AKCYJNA, Opatówek, Polska 302580392 i dokonanie wpisu: CHOCI SPÓŁKA Z OGRANICZONĄ ODPOWIEDZIALNOŚCIĄ, Opatówek, Polska 302312800.

**196524** 2014 08 08 A. Wprowadzono zmianę uprawnionego przez wykreślenie wpisu: Firma Cukiernicza „Solidarność - rok założenia 1952” Spółka z o.o., Lublin, Polska 431133859 i dokonanie wpisu: SWEETMAGIC SPÓŁKA Z OGRANICZONĄ ODPOWIEDZIALNOŚCIĄ SPÓŁKA KOMANDYTOWO-AKCYJNA, Opatówek, Polska 302580392.

**196524** 2014 08 08 A. Wprowadzono zmianę uprawnionego przez wykreślenie wpisu: SWEETMAGIC SPÓŁKA Z OGRANICZONĄ ODPOWIEDZIALNOŚCIĄ SPÓŁKA KOMANDYTOWO-AKCYJNA, Opatówek, Polska 302580392 i dokonanie wpisu: CHOCI SPÓŁKA Z OGRANICZONĄ ODPOWIEDZIALNOŚCIĄ, Opatówek, Polska 302312800.

**196539** 2014 08 12 A. Wprowadzono zmianę uprawnionego przez wykreślenie wpisu: COFFEA Łukasz Wiśniewski, Warszawa, Polska 011284463 i dokonanie wpisu: FARPOINT ENTERPRISES LIMITED, Nikozja, Cypr.

**197086** 2014 08 06 A. Wprowadzono zmianę uprawnionego przez wykreślenie wpisu: VALEANT IPM Sp. z o.o., Rzeszów, Polska 142504822 i dokonanie wpisu: PHARMASWISS POLAND SPÓŁKA Z OGRANICZONĄ ODPOWIEDZIALNOŚCIĄ, Rzeszów, Polska 180935403.

**197086** 2014 08 06 A. Wprowadzono zmianę uprawnionego przez wykreślenie wpisu: PHARMASWISS POLAND SPÓŁKA Z OGRANICZONĄ ODPOWIEDZIALNOŚCIĄ, Rzeszów, Polska 180935403 i dokonanie wpisu: VALEANT SPÓŁKA Z OGRANICZONĄ ODPOWIEDZIALNOŚCIĄ SPÓŁKA JAWNA, Rzeszów, Polska.

**197223** 2014 08 20 A. Wprowadzono zmianę nazwy uprawnionego przez wykreślenie wpisu: Kraków Business Park Sp. z o.o., Zabierzów, Polska 351297732 i dokonanie wpisu: KRAKÓW BUSINESS PARK SPÓŁKA Z OGRANICZONĄ ODPOWIEDZIALNOŚCIĄ W LIKWIDACJI, Zabierzów, Polska.

**197370** 2014 08 08 A. Wprowadzono zmianę uprawnionego przez wykreślenie wpisu: Firma Cukiernicza „Solidarność - rok założenia 1952” Spółka z ograniczoną odpowiedzialnością, Lublin, Polska 431133859 i dokonanie wpisu: SWEETMAGIC SPÓŁKA Z OGRANICZONĄ ODPOWIEDZIALNOŚCIĄ SPÓŁKA KOMANDYTOWO-AKCYJNA, Opatówek, Polska 302580392.

**197370** 2014 08 08 A. Wprowadzono zmianę uprawnionego przez wykreślenie wpisu: SWEETMAGIC SPÓŁKA Z OGRANICZONĄ ODPOWIEDZIALNOŚCIĄ SPÓŁKA KOMANDYTOWO-AKCYJNA, Opatówek, Polska 302580392 i dokonanie wpisu: CHOCI SPÓŁKA Z OGRANICZONĄ ODPOWIEDZIALNOŚCIĄ, Opatówek, Polska 302312800.

**197373** 2014 08 12 A. Wprowadzono zmianę uprawnionego przez wykreślenie wpisu: Firma Cukiernicza „Solidarność - rok założenia 1952” Sp. z o.o., Lublin, Polska 431133859 i dokonanie wpisu: SWEETMAGIC SPÓŁKA Z OGRANICZONĄ ODPOWIEDZIALNOŚCIĄ SPÓŁKA KOMANDYTOWO-AKCYJNA, Opatówek, Polska 302580392.

**197373** 2014 08 12 A. Wprowadzono zmianę uprawnionego przez wykreślenie wpisu: SWEETMAGIC SPÓŁKA Z OGRANICZONĄ ODPOWIEDZIALNOŚCIĄ SPÓŁKA KOMANDYTOWO-AKCYJNA, Opatówek, Polska 302580392 i dokonanie wpisu: CHOCI SPÓŁKA Z OGRANICZONĄ ODPOWIEDZIALNOŚCIĄ, Opatówek, Polska 302312800.

**197376** 2014 08 08 A. Wprowadzono zmianę uprawnionego przez wykreślenie wpisu: Firma Cukiernicza „Solidarność - rok założenia 1952” Sp. z o.o., Lublin, Polska 431133859 i dokonanie wpisu: SWEETMAGIC SPÓŁKA Z OGRANICZONĄ ODPOWIEDZIALNOŚCIĄ SPÓŁKA KOMANDYTOWO-AKCYJNA, Opatówek, Polska 302580392.

**197376** 2014 08 08 A. Wprowadzono zmianę uprawnionego przez wykreślenie wpisu: SWEETMAGIC SPÓŁKA Z OGRANICZONĄ ODPOWIEDZIALNOŚCIĄ SPÓŁKA KOMANDYTOWO-AKCYJNA, Opatówek, Polska 302580392 i dokonanie wpisu: CHOCI SPÓŁKA Z OGRANICZONĄ ODPOWIEDZIALNOŚCIĄ, Opatówek, Polska 302312800.

**197377** 2014 08 13 A. Wprowadzono zmianę uprawnionego przez wykreślenie wpisu: Firma Cukiernicza „Solidarność - rok założenia 1952” Sp. z o.o., Lublin, Polska 431133859 i dokonanie wpisu: SWEETMAGIC SPÓŁKA Z OGRANICZONĄ ODPOWIEDZIALNOŚCIĄ SPÓŁKA KOMANDYTOWO-AKCYJNA, Opatówek, Polska 302580392.

**197377** 2014 08 13 A. Wprowadzono zmianę uprawnionego przez wykreślenie wpisu: SWEETMAGIC SPÓŁKA Z OGRANICZONĄ ODPOWIEDZIALNOŚCIĄ SPÓŁKA KOMANDYTOWO-AKCYJNA, Opatówek, Polska 302580392 i dokonanie wpisu: CHOCI SPÓŁKA Z OGRANICZONĄ ODPOWIEDZIALNOŚCIĄ, Opatówek, Polska 302312800.

**197378** 2014 08 13 A. Wprowadzono zmianę uprawnionego przez wykreślenie wpisu: Firma Cukiernicza „Solidarność - rok założenia 1952” Sp. z o.o., Lublin, Polska 431133859 i dokonanie wpisu: SWEETMAGIC SPÓŁKA Z OGRANICZONĄ ODPOWIEDZIALNOŚCIĄ SPÓŁKA KOMANDYTOWO-AKCYJNA, Opatówek, Polska 302580392.

**197378** 2014 08 13 A. Wprowadzono zmianę uprawnionego przez wykreślenie wpisu: SWEETMAGIC SPÓŁKA Z OGRANICZONĄ ODPOWIEDZIALNOŚCIĄ SPÓŁKA KOMANDYTOWO-AKCYJNA, Opatówek, Polska 302580392 i dokonanie wpisu: CHOCI SPÓŁKA Z OGRANICZONĄ ODPOWIEDZIALNOŚCIĄ, Opatówek, Polska 302312800.

**197821** 2014 08 20 A. Wprowadzono zmianę nazwy uprawnionego przez wykreślenie wpisu: Kraków Business Park Sp. z o.o., Zabierzów, Polska 351297732 i dokonanie wpisu: KRAKÓW BUSINESS PARK SPÓŁKA Z OGRANICZONĄ ODPOWIEDZIALNOŚCIĄ W LIKWIDACJI, Zabierzów, Polska.

**198364** 2014 08 08 A. Wprowadzono zmianę uprawnionego przez wykreślenie wpisu: Firma Cukiernicza „SOLIDARNOŚĆ - rok założenia 1952” Spółka z ograniczoną odpowiedzialnością, Lublin, Polska 431133859 i dokonanie wpisu: SWEETMAGIC SPÓŁKA Z OGRANICZONĄ ODPOWIEDZIALNOŚCIĄ SPÓŁKA KOMANDYTOWO-AKCYJNA, Opatówek, Polska 302580392.

**198364** 2014 08 08 A. Wprowadzono zmianę uprawnionego przez wykreślenie wpisu: SWEETMAGIC SPÓŁKA Z OGRANICZONĄ ODPOWIEDZIALNOŚCIĄ SPÓŁKA KOMANDYTOWO-AKCYJNA, Opatówek, Polska 302580392 i dokonanie wpisu: CHOCI SPÓŁKA Z OGRANICZONĄ ODPOWIEDZIALNOŚCIĄ, Opatówek, Polska 302312800.

**198365** 2014 08 08 A. Wprowadzono zmianę uprawnionego przez wykreślenie wpisu: Firma Cukiernicza „SOLIDARNOŚĆ - rok założenia 1952” Spółka z ograniczoną odpowiedzialnością, Lublin, Polska 431133859 i dokonanie wpisu: SWEETMAGIC SPÓŁKA Z OGRANICZONĄ ODPOWIEDZIALNOŚCIĄ SPÓŁKA KOMANDYTOWO-AKCYJNA, Opatówek, Polska 302580392.

**198365** 2014 08 08 A. Wprowadzono zmianę uprawnionego przez wykreślenie wpisu: SWEETMAGIC SPÓŁKA Z OGRANICZONĄ ODPOWIEDZIALNOŚCIĄ SPÓŁKA KOMANDYTOWO-AKCYJNA, Opatówek, Polska 302580392 i dokonanie wpisu: CHOCI SPÓŁKA Z OGRANICZONĄ ODPOWIEDZIALNOŚCIĄ, Opatówek, Polska 302312800.

**198468** 2014 08 06 A. Wprowadzono zmianę uprawnionego przez wykreślenie wpisu: L4C SPÓŁKA Z OGRANICZONĄ ODPOWIEDZIALNOŚCIĄ, Warszawa, Polska i dokonanie wpisu: LINK4 TOWARZYSTWO UBEZPIECZEŃ SPÓŁKA AKCYJNA, Warszawa, Polska 015290740.

**198469** 2014 08 06 A. Wprowadzono zmianę uprawnionego przez wykreślenie wpisu: L4C SPÓŁKA Z OGRANICZONĄ ODPOWIEDZIALNOŚCIĄ, Warszawa, Polska i dokonanie wpisu: LINK4 TO-

WARZYSTWO UBEZPIECZEŃ SPÓŁKA AKCYJNA, Warszawa, Polska 015290740.

**198470** 2014 08 06 A. Wprowadzono zmianę uprawnionego przez wykreślenie wpisu: L4C SPÓŁKA Z OGRANICZONĄ ODPOWIEDZIALNOŚCIĄ, Warszawa, Polska i dokonanie wpisu: LINK4 TOWARZYSTWO UBEZPIECZEŃ SPÓŁKA AKCYJNA, Warszawa, Polska 015290740.

**198471** 2014 08 06 A. Wprowadzono zmianę uprawnionego przez wykreślenie wpisu: L4C SPÓŁKA Z OGRANICZONĄ ODPOWIEDZIALNOŚCIĄ, Warszawa, Polska i dokonanie wpisu: LINK4 TOWARZYSTWO UBEZPIECZEŃ SPÓŁKA AKCYJNA, Warszawa, Polska 015290740.

**198603** 2014 08 08 A. Wprowadzono zmianę uprawnionego przez wykreślenie wpisu: Firma Cukiernicza „Solidarność - rok założenia 1952” Spółka z ograniczoną odpowiedzialnością, Lublin, Polska 431133859 i dokonanie wpisu: SWEETMAGIC SPÓŁKA Z OGRANICZONĄ ODPOWIEDZIALNOŚCIĄ SPÓŁKA KOMANDYTOWO-AKCYJNA, Opatówek, Polska 302580392.

**198603** 2014 08 08 A. Wprowadzono zmianę uprawnionego przez wykreślenie wpisu: SWEETMAGIC SPÓŁKA Z OGRANICZONĄ ODPOWIEDZIALNOŚCIĄ SPÓŁKA KOMANDYTOWO-AKCYJNA, Opatówek, Polska 302580392 i dokonanie wpisu: CHOCI SPÓŁKA Z OGRANICZONĄ ODPOWIEDZIALNOŚCIĄ, Opatówek, Polska 302312800.

**198604** 2014 08 08 A. Wprowadzono zmianę uprawnionego przez wykreślenie wpisu: Firma Cukiernicza „Solidarność - rok założenia 1952” Spółka z ograniczoną odpowiedzialnością, Lublin, Polska 431133859 i dokonanie wpisu: SWEETMAGIC SPÓŁKA Z OGRANICZONĄ ODPOWIEDZIALNOŚCIĄ SPÓŁKA KOMANDYTOWO-AKCYJNA, Opatówek, Polska 302580392.

**198604** 2014 08 08 A. Wprowadzono zmianę uprawnionego przez wykreślenie wpisu: SWEETMAGIC SPÓŁKA Z OGRANICZONĄ ODPOWIEDZIALNOŚCIĄ SPÓŁKA KOMANDYTOWO-AKCYJNA, Opatówek, Polska 302580392 i dokonanie wpisu: CHOCI SPÓŁKA Z OGRANICZONĄ ODPOWIEDZIALNOŚCIĄ, Opatówek, Polska 302312800.

**200170** 2014 08 07 A. Wprowadzono zmianę uprawnionego przez wykreślenie wpisu: FIRMA PRODUKCYJNO-USŁUGOWO-HANDLOWA „MOKATE” Teresa Mokrysz, Ustroń, Polska 070378895 i dokonanie wpisu: FPUH MOKATE SPÓŁKA Z OGRANICZONĄ ODPOWIEDZIALNOŚCIĄ, Ustroń, Polska 243330901.

**200753** 2014 08 21 A. Wprowadzono zmianę nazwy i siedziby uprawnionego przez wykreślenie wpisu: Kraft Foods Global Brands LLC, Northfield, Stany Zjednoczone Ameryki i dokonanie wpisu: INTERCONTINENTAL GREAT BRANDS LLC, East Hanover, Stany Zjednoczone Ameryki.

**201352** 2014 07 30 D. Wykreślono wpis: W dniu 16 marca 2011 r. na podstawie postanowienia Sądu Rejonowego dla m.st. Warszawy w Warszawie Wydział XI Gospodarczy – Rejestru Zastawów (sygn. akt WA.XI.Ns-Rej.Za 2581/11/620) wpisano do Rejestru Zastawów pod pozycją 2250836 zastaw rejestrowy na prawie ochronnym udzielonym na znak towarowy R-201352 w celu zabezpieczenia wierzytelności przysługujących Coöperatieve Centrale Raiffeisen-Boerenleenbank B.A., „Rabobank Nederland”, New York Branch z siedzibą w Nowym Jorku, Stany Zjednoczone Ameryki wobec WM. Wrigley Jr. Company z siedzibą w Chicago, Stany Zjednoczone Ameryki”.

**201895** 2014 08 08 A. Wprowadzono zmianę uprawnionego przez wykreślenie wpisu: Firma Cukiernicza „SOLIDARNOŚĆ - rok założenia 1952” Sp. z o.o., Lublin, Polska 431133859 i dokonanie wpisu: SWEETMAGIC SPÓŁKA Z OGRANICZONĄ ODPOWIEDZIALNOŚCIĄ SPÓŁKA KOMANDYTOWO-AKCYJNA, Opatówek, Polska 302580392.

**201895** 2014 08 08 A. Wprowadzono zmianę uprawnionego przez wykreślenie wpisu: SWEETMAGIC SPÓŁKA Z OGRANICZONĄ ODPOWIEDZIALNOŚCIĄ SPÓŁKA KOMANDYTOWO-AKCYJNA, Opató-

wek, Polska 302580392 i dokonanie wpisu: CHOCI SPÓŁKA Z OGRANICZONĄ ODPOWIEDZIALNOŚCIĄ, Opatówek, Polska 302312800.

**202754** 2014 07 30 D. Wykreślono wpis: W dniu 10 marca 2011 r. na podstawie postanowienia Sądu Rejonowego dla m.st. Warszawy w Warszawie Wydział XI Gospodarczy – Rejestru Zastawów (sygn. akt WA.XI.Ns-Rej.Za 2566/11/983) wpisano do Rejestru Zastawów pod pozycją 2250683 zastaw rejestrowy na prawie ochronnym udzielonym na znak towarowy R-202754 w celu zabezpieczenia wierzytelności przysługujących Coöperatieve Centrale Raiffeisen-Boerenleenbank B.A., „Rabobank Nederland”, New York Branch z siedzibą w Nowym Jorku, Stany Zjednoczone Ameryki wobec WM. Wrigley Jr. Company z siedzibą w Chicago, Stany Zjednoczone Ameryki”.

**202908** 2014 08 05 D. Wykreślono wpis: W dniu 10 marca 2011 r. na podstawie postanowienia Sądu Rejonowego dla m.st. Warszawy w Warszawie Wydział XI Gospodarczy – Rejestru Zastawów (sygn. akt WA.XI.Ns-Rej.Za 2579/11/507) wpisano do Rejestru Zastawów pod pozycją 2250570 zastaw rejestrowy na prawie ochronnym udzielonym na znak towarowy R-202908 w celu zabezpieczenia wierzytelności przysługujących Coöperatieve Centrale Raiffeisen-Boerenleenbank B.A., „Rabobank Nederland”, New York Branch z siedzibą w Nowym Jorku, Stany Zjednoczone Ameryki wobec WM. Wrigley Jr. Company z siedzibą w Chicago, Stany Zjednoczone Ameryki”.

**203163** 2014 08 07 A. Wprowadzono zmianę uprawnionego przez wykreślenie wpisu: ZELMER Market Sp. z o.o., Rzeszów, Polska i dokonanie wpisu: ZELMER PRO SPÓŁKA Z OGRANICZONĄ ODPOWIEDZIALNOŚCIĄ, Rzeszów, Polska 010731960.

**203277** 2014 08 07 A. Wprowadzono zmianę uprawnionego przez wykreślenie wpisu: EFIGENCE SPÓŁKA Z OGRANICZONĄ ODPOWIEDZIALNOŚCIĄ, Warszawa, Polska 014988443 i dokonanie wpisu: EFIGENCE SPÓŁKA AKCYJNA, Warszawa, Polska.

**203414** 2014 08 08 A. Wprowadzono zmianę uprawnionego przez wykreślenie wpisu: Firma Cukiernicza „Solidarność - rok założenia 1952” Spółka z ograniczoną odpowiedzialnością, Lublin, Polska 431133859 i dokonanie wpisu: SWEETMAGIC SPÓŁKA Z OGRANICZONĄ ODPOWIEDZIALNOŚCIĄ SPÓŁKA KOMANDYTOWO-AKCYJNA, Opatówek, Polska 302580392.

**203414** 2014 08 08 A. Wprowadzono zmianę uprawnionego przez wykreślenie wpisu: SWEETMAGIC SPÓŁKA Z OGRANICZONĄ ODPOWIEDZIALNOŚCIĄ SPÓŁKA KOMANDYTOWO-AKCYJNA, Opatówek, Polska 302580392 i dokonanie wpisu: CHOCI SPÓŁKA Z OGRANICZONĄ ODPOWIEDZIALNOŚCIĄ, Opatówek, Polska 302312800.

**203429** 2014 08 08 A. Wprowadzono zmianę uprawnionego przez wykreślenie wpisu: Firma Cukiernicza „Solidarność - rok założenia 1952” Sp. z o.o., Lublin, Polska 431133859 i dokonanie wpisu: SWEETMAGIC SPÓŁKA Z OGRANICZONĄ ODPOWIEDZIALNOŚCIĄ SPÓŁKA KOMANDYTOWO-AKCYJNA, Opatówek, Polska 302580392.

**203439** 2014 08 08 A. Wprowadzono zmianę uprawnionego przez wykreślenie wpisu: SWEETMAGIC SPÓŁKA Z OGRANICZONĄ ODPOWIEDZIALNOŚCIĄ SPÓŁKA KOMANDYTOWO-AKCYJNA, Opatówek, Polska 302580392 i dokonanie wpisu: CHOCI SPÓŁKA Z OGRANICZONĄ ODPOWIEDZIALNOŚCIĄ, Opatówek, Polska 302312800.

**203484** 2014 08 08 A. Wprowadzono zmianę uprawnionego przez wykreślenie wpisu: Firma Cukiernicza „Solidarność - rok założenia 1952” Spółka z ograniczoną odpowiedzialnością, Lublin, Polska 431133859 i dokonanie wpisu: SWEETMAGIC SPÓŁKA Z OGRANICZONĄ ODPOWIEDZIALNOŚCIĄ SPÓŁKA KOMANDYTOWO-AKCYJNA, Opatówek, Polska 302580392.

**203484** 2014 08 08 A. Wprowadzono zmianę uprawnionego przez wykreślenie wpisu: SWEETMAGIC SPÓŁKA Z OGRANICZONĄ ODPOWIEDZIALNOŚCIĄ SPÓŁKA KOMANDYTOWO-AKCYJNA, Opatówek, Polska 302580392 i dokonanie wpisu: CHOCI SPÓŁKA Z OGRANICZONĄ ODPOWIEDZIALNOŚCIĄ, Opatówek, Polska 302312800.

**203992** 2014 08 19 A. Wprowadzono zmianę nazwy uprawnionego przez wykreślenie wpisu: LAFARGE GIPS Spółka z o.o., Warszawa, Polska i dokonanie wpisu: SINIAT SPÓŁKA Z OGRANICZONĄ ODPOWIEDZIALNOŚCIĄ, Warszawa, Polska.

**203993** 2014 08 19 A. Wprowadzono zmianę nazwy uprawnionego przez wykreślenie wpisu: LAFARGE GIPS Spółka z o.o., Warszawa, Polska i dokonanie wpisu: SINIAT SPÓŁKA Z OGRANICZONĄ ODPOWIEDZIALNOŚCIĄ, Warszawa, Polska.

**203994** 2014 08 19 A. Wprowadzono zmianę nazwy uprawnionego przez wykreślenie wpisu: LAFARGE GIPS Spółka z o.o., Warszawa, Polska i dokonanie wpisu: SINIAT SPÓŁKA Z OGRANICZONĄ ODPOWIEDZIALNOŚCIĄ, Warszawa, Polska.

**203995** 2014 08 19 A. Wprowadzono zmianę nazwy uprawnionego przez wykreślenie wpisu: LAFARGE GIPS Spółka z o.o., Warszawa, Polska i dokonanie wpisu: SINIAT SPÓŁKA Z OGRANICZONĄ ODPOWIEDZIALNOŚCIĄ, Warszawa, Polska.

**204309** 2014 08 08 A. Wprowadzono zmianę uprawnionego przez wykreślenie wpisu: Firma Cukiernicza „Solidarność - rok założenia 1952” Sp z o.o., Lublin, Polska 431133859 i dokonanie wpisu: SWEETMAGIC SPÓŁKA Z OGRANICZONĄ ODPOWIEDZIALNOŚCIĄ SPÓŁKA KOMANDYTOWO-AKCYJNA, Opatówek, Polska 302580392.

**204309** 2014 08 08 A. Wprowadzono zmianę uprawnionego przez wykreślenie wpisu: SWEETMAGIC SPÓŁKA Z OGRANICZONĄ ODPOWIEDZIALNOŚCIĄ SPÓŁKA KOMANDYTOWO-AKCYJNA, Opatówek, Polska 302580392 i dokonanie wpisu: CHOCI SPÓŁKA Z OGRANICZONĄ ODPOWIEDZIALNOŚCIĄ, Opatówek, Polska 302312800.

**204456** 2014 08 05 A. Wprowadzono zmianę uprawnionego przez wykreślenie wpisu: Invest Plus Spółka z ograniczoną odpowiedzialnością, Warszawa, Polska 017238375 i dokonanie wpisu: ZOO FACTORY SPÓŁKA AKCYJNA, Warszawa, Polska 146846896.

**204650** 2014 08 07 A. Wprowadzono zmianę uprawnionego przez wykreślenie wpisu: ZELMER MARKET SPÓŁKA Z OGRANICZONĄ ODPOWIEDZIALNOŚCIĄ, Rzeszów, Polska i dokonanie wpisu: ZELMER PRO SPÓŁKA Z OGRANICZONĄ ODPOWIEDZIALNOŚCIĄ, Rzeszów, Polska 010731960.

**205111** 2014 08 12 A. Wprowadzono zmianę uprawnionego przez wykreślenie wpisu: Firma Cukiernicza „SOLIDARNOŚĆ - rok założenia 1952” Spółka z ograniczoną odpowiedzialnością, Lublin, Polska 431133859 i dokonanie wpisu: SWEETMAGIC SPÓŁKA Z OGRANICZONĄ ODPOWIEDZIALNOŚCIĄ SPÓŁKA KOMANDYTOWO-AKCYJNA, Opatówek, Polska 302580392.

**205111** 2014 08 12 A. Wprowadzono zmianę uprawnionego przez wykreślenie wpisu: SWEETMAGIC SPÓŁKA Z OGRANICZONĄ ODPOWIEDZIALNOŚCIĄ SPÓŁKA KOMANDYTOWO-AKCYJNA, Opatówek, Polska 302580392 i dokonanie wpisu: CHOCI SPÓŁKA Z OGRANICZONĄ ODPOWIEDZIALNOŚCIĄ, Opatówek, Polska 302312800.

**205112** 2014 08 13 A. Wprowadzono zmianę uprawnionego przez wykreślenie wpisu: Firma Cukiernicza „SOLIDARNOŚĆ - rok założenia 1952” Spółka z ograniczoną odpowiedzialnością, Lublin, Polska 431133859 i dokonanie wpisu: SWEETMAGIC SPÓŁKA Z OGRANICZONĄ ODPOWIEDZIALNOŚCIĄ SPÓŁKA KOMANDYTOWO-AKCYJNA, Opatówek, Polska 302580392.

**205112** 2014 08 13 A. Wprowadzono zmianę uprawnionego przez wykreślenie wpisu: SWEETMAGIC SPÓŁKA Z OGRANICZONĄ ODPOWIEDZIALNOŚCIĄ SPÓŁKA KOMANDYTOWO-AKCYJNA, Opatówek, Polska 302580392 i dokonanie wpisu: CHOCI SPÓŁKA Z OGRANICZONĄ ODPOWIEDZIALNOŚCIĄ, Opatówek, Polska 302312800.

**205119** 2014 08 06 A. Wprowadzono zmianę uprawnionego przez wykreślenie wpisu: VALEANT IPM Sp. z o.o., Rzeszów, Polska 142504822 i dokonanie wpisu: PHARMASWISS POLAND SPÓŁKA Z OGRANICZONĄ ODPOWIEDZIALNOŚCIĄ, Rzeszów, Polska 180935403.

**205119** 2014 08 06 A. Wprowadzono zmianę uprawnionego przez wykreślenie wpisu: PHARMASWISS POLAND SPÓŁKA Z OGRANICZONĄ ODPOWIEDZIALNOŚCIĄ, Rzeszów, Polska 180935403 i dokonanie wpisu: VALEANT SPÓŁKA Z OGRANICZONĄ ODPOWIEDZIALNOŚCIĄ SPÓŁKA JAWNA, Rzeszów, Polska.

**205184** 2014 08 07 A. Wprowadzono zmianę uprawnionego przez wykreślenie wpisu: EFIGENCE SPÓŁKA Z OGRANICZONĄ ODPOWIEDZIALNOŚCIĄ, Warszawa, Polska 014988443 i dokonanie wpisu: EFIGENCE SPÓŁKA AKCYJNA, Warszawa, Polska.

**205231** 2014 08 19 A. Wprowadzono zmianę nazwy uprawnionego przez wykreślenie wpisu: LAFARGE GIPS Spółka z o.o., Warszawa, Polska 290757439 i dokonanie wpisu: SINIAT SPÓŁKA Z OGRANICZONĄ ODPOWIEDZIALNOŚCIĄ, Warszawa, Polska.

**205239** 2014 08 08 A. Wprowadzono zmianę uprawnionego przez wykreślenie wpisu: Firma Cukiernicza „Solidarność - rok założenia 1952” Sp. z o.o., Lublin, Polska 431133859 i dokonanie wpisu: SWEETMAGIC SPÓŁKA Z OGRANICZONĄ ODPOWIEDZIALNOŚCIĄ SPÓŁKA KOMANDYTOWO-AKCYJNA, Opatówek, Polska 302580392.

**205239** 2014 08 08 A. Wprowadzono zmianę uprawnionego przez wykreślenie wpisu: SWEETMAGIC SPÓŁKA Z OGRANICZONĄ ODPOWIEDZIALNOŚCIĄ SPÓŁKA KOMANDYTOWO-AKCYJNA, Opatówek, Polska 302580392 i dokonanie wpisu: CHOCI SPÓŁKA Z OGRANICZONĄ ODPOWIEDZIALNOŚCIĄ, Opatówek, Polska 302312800.

**206095** 2014 08 19 A. Wprowadzono zmianę nazwy uprawnionego przez wykreślenie wpisu: Lafarge Gips Spółka z o.o., Warszawa, Polska i dokonanie wpisu: SINIAT SPÓŁKA Z OGRANICZONĄ ODPOWIEDZIALNOŚCIĄ, Warszawa, Polska.

**206418** 2014 08 07 A. Wprowadzono zmianę uprawnionego przez wykreślenie wpisu: ZELMER Market Sp. z o.o., Rzeszów, Polska 180633547 i dokonanie wpisu: ZELMER PRO SPÓŁKA Z OGRANICZONĄ ODPOWIEDZIALNOŚCIĄ, Rzeszów, Polska 010731960.

**206509** 2014 08 08 A. Wprowadzono zmianę uprawnionego przez wykreślenie wpisu: N.T.B. S.Zajęc, M. Zajęc Sp. Jawna, Skawina, Polska 351398835 i dokonanie wpisu: STALCO SPÓŁKA Z OGRANICZONĄ ODPOWIEDZIALNOŚCIĄ SPÓŁKA KOMANDYTOWO-AKCYJNA, Skawina, Polska 351398835.

**206907** 2014 08 12 A. Wprowadzono zmianę uprawnionego przez wykreślenie wpisu: Firma Cukiernicza „Solidarność - rok założenia 1952” Sp. z o.o., Lublin, Polska 431133859 i dokonanie wpisu: SWEETMAGIC SPÓŁKA Z OGRANICZONĄ ODPOWIEDZIALNOŚCIĄ SPÓŁKA KOMANDYTOWO-AKCYJNA, Opatówek, Polska 302580392.

**206907** 2014 08 12 A. Wprowadzono zmianę uprawnionego przez wykreślenie wpisu: SWEETMAGIC SPÓŁKA Z OGRANICZONĄ ODPOWIEDZIALNOŚCIĄ SPÓŁKA KOMANDYTOWO-AKCYJNA, Opatówek, Polska 302580392 i dokonanie wpisu: CHOCI SPÓŁKA Z OGRANICZONĄ ODPOWIEDZIALNOŚCIĄ, Opatówek, Polska 302312800.

**206908** 2014 08 12 A. Wprowadzono zmianę uprawnionego przez wykreślenie wpisu: Firma Cukiernicza „Solidarność - rok założenia 1952” Sp. z o.o., Lublin, Polska 431133859 i dokonanie wpisu: SWEETMAGIC SPÓŁKA Z OGRANICZONĄ ODPOWIEDZIALNOŚCIĄ SPÓŁKA KOMANDYTOWO-AKCYJNA, Opatówek, Polska 302580392.

**206908** 2014 08 12 A. Wprowadzono zmianę uprawnionego przez wykreślenie wpisu: SWEETMAGIC SPÓŁKA Z OGRANICZONĄ ODPOWIEDZIALNOŚCIĄ SPÓŁKA KOMANDYTOWO-AKCYJNA, Opatówek, Polska 302580392 i dokonanie wpisu: CHOCI SPÓŁKA Z OGRANICZONĄ ODPOWIEDZIALNOŚCIĄ, Opatówek, Polska 302312800.

**207083** 2014 08 13 A. Wprowadzono zmianę uprawnionego przez wykreślenie wpisu: Firma Cukiernicza „Solidarność - rok założenia 1952” Sp. z o.o., Lublin, Polska 431133859 i dokonanie wpisu: SWEETMAGIC SPÓŁKA Z OGRANICZONĄ ODPOWIEDZIALNOŚCIĄ SPÓŁKA KOMANDYTOWO-AKCYJNA, Opatówek, Polska 302580392.



**207083** 2014 08 13 A. Wprowadzono zmianę uprawnionego przez wykreślenie wpisu: SWEETMAGIC SPÓŁKA Z OGRANICZONĄ ODPOWIEDZIALNOŚCIĄ SPÓŁKA KOMANDYTOWO-AKCYJNA, Opatówek, Polska 302580392 i dokonanie wpisu: CHOCI SPÓŁKA Z OGRANICZONĄ ODPOWIEDZIALNOŚCIĄ, Opatówek, Polska 302312800.

**207084** 2014 08 13 A. Wprowadzono zmianę uprawnionego przez wykreślenie wpisu: Firma Cukiernicza „Solidarność - rok założenia 1952” Sp. z o.o., Lublin, Polska 431133859 i dokonanie wpisu: SWEETMAGIC SPÓŁKA Z OGRANICZONĄ ODPOWIEDZIALNOŚCIĄ SPÓŁKA KOMANDYTOWO-AKCYJNA, Opatówek, Polska 302580392.

**207084** 2014 08 13 A. Wprowadzono zmianę uprawnionego przez wykreślenie wpisu: SWEETMAGIC SPÓŁKA Z OGRANICZONĄ ODPOWIEDZIALNOŚCIĄ SPÓŁKA KOMANDYTOWO-AKCYJNA, Opatówek, Polska 302580392 i dokonanie wpisu: CHOCI SPÓŁKA Z OGRANICZONĄ ODPOWIEDZIALNOŚCIĄ, Opatówek, Polska 302312800

**207164** 2014 08 20 A. Wprowadzono zmianę uprawnionego przez wykreślenie wpisu: ULTIMO SPÓŁKA Z OGRANICZONĄ ODPOWIEDZIALNOŚCIĄ, Wrocław, Polska 932830007 i dokonanie wpisu: ULTIMO SPÓŁKA AKCYJNA, Wrocław, Polska 932830007.

**207165** 2014 08 20 A. Wprowadzono zmianę uprawnionego przez wykreślenie wpisu: ULTIMO SPÓŁKA Z OGRANICZONĄ ODPOWIEDZIALNOŚCIĄ, Wrocław, Polska 932830007 i dokonanie wpisu: ULTIMO SPÓŁKA AKCYJNA, Wrocław, Polska 932830007.

**207731** 2014 08 11 A. Wprowadzono zmianę uprawnionego przez wykreślenie wpisu: Firma Cukiernicza „Solidarność” - Rok założenia 1952 Spółka z ograniczoną odpowiedzialnością, Lublin, Polska 431133859 i dokonanie wpisu: SWEETMAGIC SPÓŁKA Z OGRANICZONĄ ODPOWIEDZIALNOŚCIĄ SPÓŁKA KOMANDYTOWO-AKCYJNA, Opatówek, Polska 302580392.

**207731** 2014 08 11 A. Wprowadzono zmianę uprawnionego przez wykreślenie wpisu: SWEETMAGIC SPÓŁKA Z OGRANICZONĄ ODPOWIEDZIALNOŚCIĄ SPÓŁKA KOMANDYTOWO-AKCYJNA, Opatówek, Polska 302580392 i dokonanie wpisu: CHOCI SPÓŁKA Z OGRANICZONĄ ODPOWIEDZIALNOŚCIĄ, Opatówek, Polska 302312800.

**207765** 2014 08 11 A. Wprowadzono zmianę uprawnionego przez wykreślenie wpisu: Firma Cukiernicza „Solidarność - rok założenia 1952” Sp. z o.o., Lublin, Polska 431133859 i dokonanie wpisu: SWEETMAGIC SPÓŁKA Z OGRANICZONĄ ODPOWIEDZIALNOŚCIĄ SPÓŁKA KOMANDYTOWO-AKCYJNA, Opatówek, Polska 302580392.

**207765** 2014 08 11 A. Wprowadzono zmianę uprawnionego przez wykreślenie wpisu: SWEETMAGIC SPÓŁKA Z OGRANICZONĄ ODPOWIEDZIALNOŚCIĄ SPÓŁKA KOMANDYTOWO-AKCYJNA, Opatówek, Polska 302580392 i dokonanie wpisu: CHOCI SPÓŁKA Z OGRANICZONĄ ODPOWIEDZIALNOŚCIĄ, Opatówek, Polska 302312800.

**207804** 2014 08 13 A. Wprowadzono zmianę uprawnionego przez wykreślenie wpisu: Firma Cukiernicza „Solidarność - rok założenia 1952” Spółka z ograniczoną odpowiedzialnością, Lublin, Polska 431133859 i dokonanie wpisu: SWEETMAGIC SPÓŁKA Z OGRANICZONĄ ODPOWIEDZIALNOŚCIĄ SPÓŁKA KOMANDYTOWO-AKCYJNA, Opatówek, Polska 302580392.

**207804** 2014 08 13 A. Wprowadzono zmianę uprawnionego przez wykreślenie wpisu: SWEETMAGIC SPÓŁKA Z OGRANICZONĄ ODPOWIEDZIALNOŚCIĄ SPÓŁKA KOMANDYTOWO-AKCYJNA, Opatówek, Polska 302580392 i dokonanie wpisu: CHOCI SPÓŁKA Z OGRANICZONĄ ODPOWIEDZIALNOŚCIĄ, Opatówek, Polska 302312800.

**208247** 2014 08 06 A. Wprowadzono zmianę uprawnionego przez wykreślenie wpisu: VALEANT IPM Sp. z o.o., Rzeszów, Polska 142504822 i dokonanie wpisu: PHARMASWISS POLAND SPÓŁKA Z OGRANICZONĄ ODPOWIEDZIALNOŚCIĄ, Rzeszów, Polska 180935403.

**208247** 2014 08 06 A. Wprowadzono zmianę uprawnionego przez wykreślenie wpisu: PHARMASWISS POLAND SPÓŁKA Z OGRA-

NICZONĄ ODPOWIEDZIALNOŚCIĄ, Rzeszów, Polska 180935403 i dokonanie wpisu: VALEANT SPÓŁKA Z OGRANICZONĄ ODPOWIEDZIALNOŚCIĄ SPÓŁKA JAWNA, Rzeszów, Polska.

**208320** 2014 08 19 A. Wprowadzono zmianę nazwy uprawnionego przez wykreślenie wpisu: LAFARGE Gips Sp. z o.o., Warszawa, Polska 290757439 i dokonanie wpisu: SINIAT SPÓŁKA Z OGRANICZONĄ ODPOWIEDZIALNOŚCIĄ, Warszawa, Polska.

**208642** 2014 08 07 A. Wprowadzono zmianę uprawnionego przez wykreślenie wpisu: FIRMA PRODUKCYJNO-USŁUGOWO-HANDLOWA MOKATE Teresa Mokrysz, Ustroń, Polska 070378895 i dokonanie wpisu: FPUH MOKATE SPÓŁKA Z OGRANICZONĄ ODPOWIEDZIALNOŚCIĄ, Ustroń, Polska 243330901.

**208789** 2014 08 05 D. Wykreślono wpis: W dniu 11 marca 2011 r. na podstawie postanowienia Sądu Rejonowego dla m.st. Warszawy w Warszawie Wydział XI Gospodarczy – Rejestru Zastawów (sygn. akt WA.XI.Ns-Rej.Za 2572/11/700) wpisano do Rejestru Zastawów pod pozycją 2250868 zastaw rejestrowy na prawie ochronnym udzielonym na znak towarowy R-208789 w celu zabezpieczenia wierzytelności przysługujących Coöperatieve Centrale Raiffeisen-Boerenleenbank B.A., „Rabobank Nederland”, New York Branch z siedzibą w Nowym Jorku, Stany Zjednoczone Ameryki wobec WM. Wrigley Jr. Company z siedzibą w Chicago, Stany Zjednoczone Ameryki”.

**208895** 2014 08 19 A. Wprowadzono zmianę nazwy uprawnionego przez wykreślenie wpisu: Lafarge GIPS Sp. z o.o., Warszawa, Polska i dokonanie wpisu: SINIAT SPÓŁKA Z OGRANICZONĄ ODPOWIEDZIALNOŚCIĄ, Warszawa, Polska.

**208966** 2014 08 06 A. Wprowadzono zmianę uprawnionego przez wykreślenie wpisu: VALEANT IPM Sp. z o.o., Rzeszów, Polska 142504822 i dokonanie wpisu: PHARMASWISS POLAND SPÓŁKA Z OGRANICZONĄ ODPOWIEDZIALNOŚCIĄ, Rzeszów, Polska 180935403.

**208966** 2014 08 06 A. Wprowadzono zmianę uprawnionego przez wykreślenie wpisu: PHARMASWISS POLAND SPÓŁKA Z OGRANICZONĄ ODPOWIEDZIALNOŚCIĄ, Rzeszów, Polska 180935403 i dokonanie wpisu: VALEANT SPÓŁKA Z OGRANICZONĄ ODPOWIEDZIALNOŚCIĄ SPÓŁKA JAWNA, Rzeszów, Polska.

**210032** 2014 07 30 D. Wykreślono wpis: W dniu 10 marca 2011 r. na podstawie postanowienia Sądu Rejonowego dla m.st. Warszawy w Warszawie Wydział XI Gospodarczy – Rejestru Zastawów (sygn. akt WA.XI.Ns-Rej.Za 2562/11/379) wpisano do Rejestru Zastawów pod pozycją 2250658 zastaw rejestrowy na prawie ochronnym udzielonym na znak towarowy R-210032 w celu zabezpieczenia wierzytelności przysługujących Coöperatieve Centrale Raiffeisen-Boerenleenbank B.A., „Rabobank Nederland”, New York Branch z siedzibą w Nowym Jorku, Stany Zjednoczone Ameryki wobec WM. Wrigley Jr. Company z siedzibą w Chicago, Stany Zjednoczone Ameryki”.

**210233** 2014 08 13 A. Wprowadzono zmianę uprawnionego przez wykreślenie wpisu: Firma Cukiernicza „Solidarność - rok założenia 1952” Sp. z o.o., Lublin, Polska 431133859 i dokonanie wpisu: SWEETMAGIC SPÓŁKA Z OGRANICZONĄ ODPOWIEDZIALNOŚCIĄ SPÓŁKA KOMANDYTOWO-AKCYJNA, Opatówek, Polska 302580392.

**210233** 2014 08 13 A. Wprowadzono zmianę uprawnionego przez wykreślenie wpisu: SWEETMAGIC SPÓŁKA Z OGRANICZONĄ ODPOWIEDZIALNOŚCIĄ SPÓŁKA KOMANDYTOWO-AKCYJNA, Opatówek, Polska 302580392 i dokonanie wpisu: CHOCI SPÓŁKA Z OGRANICZONĄ ODPOWIEDZIALNOŚCIĄ, Opatówek, Polska 302312800.

**210346** 2014 08 11 A. Wprowadzono zmianę uprawnionego przez wykreślenie wpisu: Firma Cukiernicza „SOLIDARNOŚĆ - rok założenia 1952” Spółka z ograniczoną odpowiedzialnością, Lublin, Polska 431133859 i dokonanie wpisu: SWEETMAGIC SPÓŁKA

Z OGRANICZONĄ ODPOWIEDZIALNOŚCIĄ SPÓŁKA KOMANDYTOWO-AKCYJNA, Opatówek, Polska 302580392.

**210346** 2014 08 11 A. Wprowadzono zmianę uprawnionego przez wykreślenie wpisu: SWEETMAGIC SPÓŁKA Z OGRANICZONĄ ODPOWIEDZIALNOŚCIĄ SPÓŁKA KOMANDYTOWO-AKCYJNA, Opatówek, Polska 302580392 i dokonanie wpisu: CHOCI SPÓŁKA Z OGRANICZONĄ ODPOWIEDZIALNOŚCIĄ, Opatówek, Polska 302312800.

**210988** 2014 08 11 A. Wprowadzono zmianę uprawnionego przez wykreślenie wpisu: Firma Cukiernicza „Solidarność - rok założenia 1952” Spółka z ograniczoną odpowiedzialnością, Lublin, Polska 431133859 i dokonanie wpisu: SWEETMAGIC SPÓŁKA Z OGRANICZONĄ ODPOWIEDZIALNOŚCIĄ SPÓŁKA KOMANDYTOWO-AKCYJNA, Opatówek, Polska 302580392.

**210988** 2014 08 11 A. Wprowadzono zmianę uprawnionego przez wykreślenie wpisu: SWEETMAGIC SPÓŁKA Z OGRANICZONĄ ODPOWIEDZIALNOŚCIĄ SPÓŁKA KOMANDYTOWO-AKCYJNA, Opatówek, Polska 302580392 i dokonanie wpisu: CHOCI SPÓŁKA Z OGRANICZONĄ ODPOWIEDZIALNOŚCIĄ, Opatówek, Polska 302312800.

**211218** 2014 08 05 D. Dokonano wpisu: W dniu 3 czerwca 2014 r. na podstawie postanowienia Sądu Rejonowego dla Krakowa-Śródmieścia w Krakowie Wydział VII Gospodarczy – Rejestru Zastawów (sygn. akt KR.VII.Ns-Rej.Za 3429/14/881) wpisano do Rejestru Zastawów pod pozycją 2402158 zastaw rejestrowy na prawie ochronnym udzielonym na znak towarowy R-211218 w celu zabezpieczenia wierzytelności przysługujących spółce Społeczny Instytut Wydawniczy Znak Spółka z ograniczoną odpowiedzialnością z siedzibą w Krakowie wobec spółki Tygodnik Powszechny Spółka z ograniczoną odpowiedzialnością z siedzibą w Krakowie”.

**212163** 2014 08 07 A. Wprowadzono zmianę nazwy uprawnionego przez wykreślenie wpisu: SAGE SYMFONIA Sp. z o.o., Warszawa, Polska 140045209 i dokonanie wpisu: SAGE SPÓŁKA Z OGRANICZONĄ ODPOWIEDZIALNOŚCIĄ, Warszawa, Polska 140045209.

**212431** 2014 08 07 A. Wprowadzono zmianę uprawnionego przez wykreślenie wpisu: Firma Produkcyjno Usługowo Handlowa „MOKATE” - Teresa Mokrysz, Ustroń, Polska 070446684 i dokonanie wpisu: FPUH MOKATE SPÓŁKA Z OGRANICZONĄ ODPOWIEDZIALNOŚCIĄ, Ustroń, Polska 243330901.

**213010** 2014 08 11 A. Wprowadzono zmianę uprawnionego przez wykreślenie wpisu: Firma Cukiernicza „SOLIDARNOŚĆ - rok założenia 1952” Spółka z ograniczoną odpowiedzialnością, Lublin, Polska 431133859 i dokonanie wpisu: SWEETMAGIC SPÓŁKA Z OGRANICZONĄ ODPOWIEDZIALNOŚCIĄ SPÓŁKA KOMANDYTOWO-AKCYJNA, Opatówek, Polska 302580392.

**213010** 2014 08 11 A. Wprowadzono zmianę uprawnionego przez wykreślenie wpisu: SWEETMAGIC SPÓŁKA Z OGRANICZONĄ ODPOWIEDZIALNOŚCIĄ SPÓŁKA KOMANDYTOWO-AKCYJNA, Opatówek, Polska 302580392 i dokonanie wpisu: CHOCI SPÓŁKA Z OGRANICZONĄ ODPOWIEDZIALNOŚCIĄ, Opatówek, Polska 302312800.

**213967** 2014 08 01 A. Wprowadzono zmianę uprawnionego przez wykreślenie wpisu: Firma Cukiernicza „SOLIDARNOŚĆ - rok założenia 1952” Spółka z ograniczoną odpowiedzialnością, Lublin, Polska 431133859 i dokonanie wpisu: SWEETMAGIC SPÓŁKA Z OGRANICZONĄ ODPOWIEDZIALNOŚCIĄ SPÓŁKA KOMANDYTOWO-AKCYJNA, Opatówek, Polska 302580392.

**213067** 2014 08 01 A. Wprowadzono zmianę uprawnionego przez wykreślenie wpisu: SWEETMAGIC SPÓŁKA Z OGRANICZONĄ ODPOWIEDZIALNOŚCIĄ SPÓŁKA KOMANDYTOWO-AKCYJNA, Opatówek, Polska 302580392 i dokonanie wpisu: CHOCI SPÓŁKA Z OGRANICZONĄ ODPOWIEDZIALNOŚCIĄ, Opatówek, Polska 302312800.

**213382** 2014 08 01 A. Wprowadzono zmianę uprawnionego przez wykreślenie wpisu: Firma Cukiernicza „Solidarność - rok założenia 1952” Spółka z ograniczoną odpowiedzialnością, Lublin, Polska 431133859 i dokonanie wpisu: SWEETMAGIC SPÓŁKA

Z OGRANICZONĄ ODPOWIEDZIALNOŚCIĄ SPÓŁKA KOMANDYTOWO-AKCYJNA, Opatówek, Polska 302580392.

**213382** 2014 08 01 A. Wprowadzono zmianę uprawnionego przez wykreślenie wpisu: SWEETMAGIC SPÓŁKA Z OGRANICZONĄ ODPOWIEDZIALNOŚCIĄ SPÓŁKA KOMANDYTOWO-AKCYJNA, Opatówek, Polska 302580392 i dokonanie wpisu: CHOCI SPÓŁKA Z OGRANICZONĄ ODPOWIEDZIALNOŚCIĄ, Opatówek, Polska 302312800.

**213795** 2014 07 30 D. Wykreślono wpis: W dniu 23 marca 2011 r. na podstawie postanowienia Sądu Rejonowego dla m.st. Warszawy w Warszawie Wydział XI Gospodarczy – Rejestru Zastawów (sygn. akt WA.XI.Ns-Rej.Za 2546/11/341) wpisano do Rejestru Zastawów pod pozycją 2252410 zastaw rejestrowy na prawie ochronnym udzielonym na znak towarowy R-213795 w celu zabezpieczenia wierzytelności przysługujących Coöperatieve Centrale Raiffeisen-Boerenleenbank B.A., „Rabobank Nederland”, New York Branch z siedzibą w Nowym Jorku, Stany Zjednoczone Ameryki wobec WM. Wrigley Jr. Company z siedzibą w Chicago, Stany Zjednoczone Ameryki”.

**214319** 2014 08 05 D. Wykreślono wpis: W dniu 16 marca 2011 r. na podstawie postanowienia Sądu Rejonowego dla m.st. Warszawy w Warszawie Wydział XI Gospodarczy – Rejestru Zastawów (sygn. akt WA.XI.Ns-Rej.Za 2565/11/382) wpisano do Rejestru Zastawów pod pozycją 225133` zastaw rejestrowy na prawie ochronnym udzielonym na znak towarowy R-214319 w celu zabezpieczenia wierzytelności przysługujących Coöperatieve Centrale Raiffeisen-Boerenleenbank B.A., „Rabobank Nederland”, New York Branch z siedzibą w Nowym Jorku, Stany Zjednoczone Ameryki wobec WM. Wrigley Jr. Company z siedzibą w Chicago, Stany Zjednoczone Ameryki”.

**214397** 2014 08 01 A. Wprowadzono zmianę uprawnionego przez wykreślenie wpisu: Firma Cukiernicza „SOLIDARNOŚĆ - rok założenia 1952” Spółka z ograniczoną odpowiedzialnością, Lublin, Polska 431133859 i dokonanie wpisu: SWEETMAGIC SPÓŁKA Z OGRANICZONĄ ODPOWIEDZIALNOŚCIĄ SPÓŁKA KOMANDYTOWO-AKCYJNA, Opatówek, Polska 302580392.

**214397** 2014 08 01 A. Wprowadzono zmianę uprawnionego przez wykreślenie wpisu: SWEETMAGIC SPÓŁKA Z OGRANICZONĄ ODPOWIEDZIALNOŚCIĄ SPÓŁKA KOMANDYTOWO-AKCYJNA, Opatówek, Polska 302580392 i dokonanie wpisu: CHOCI SPÓŁKA Z OGRANICZONĄ ODPOWIEDZIALNOŚCIĄ, Opatówek, Polska 302312800.

**214418** 2014 08 01 A. Wprowadzono zmianę uprawnionego przez wykreślenie wpisu: Firma Cukiernicza „Solidarność - rok założenia 1952” Spółka z ograniczoną odpowiedzialnością, Lublin, Polska 431133859 i dokonanie wpisu: SWEETMAGIC SPÓŁKA Z OGRANICZONĄ ODPOWIEDZIALNOŚCIĄ SPÓŁKA KOMANDYTOWO-AKCYJNA, Opatówek, Polska 302580392.

**214418** 2014 08 01 A. Wprowadzono zmianę uprawnionego przez wykreślenie wpisu: SWEETMAGIC SPÓŁKA Z OGRANICZONĄ ODPOWIEDZIALNOŚCIĄ SPÓŁKA KOMANDYTOWO-AKCYJNA, Opatówek, Polska 302580392 i dokonanie wpisu: CHOCI SPÓŁKA Z OGRANICZONĄ ODPOWIEDZIALNOŚCIĄ, Opatówek, Polska 302312800.

**214419** 2014 08 01 A. Wprowadzono zmianę uprawnionego przez wykreślenie wpisu: Firma Cukiernicza „Solidarność - rok założenia 1952” Spółka z ograniczoną odpowiedzialnością, Lublin, Polska 431133859 i dokonanie wpisu: SWEETMAGIC SPÓŁKA Z OGRANICZONĄ ODPOWIEDZIALNOŚCIĄ SPÓŁKA KOMANDYTOWO-AKCYJNA, Opatówek, Polska 302580392.

**214419** 2014 08 01 A. Wprowadzono zmianę uprawnionego przez wykreślenie wpisu: SWEETMAGIC SPÓŁKA Z OGRANICZONĄ ODPOWIEDZIALNOŚCIĄ SPÓŁKA KOMANDYTOWO-AKCYJNA, Opatówek, Polska 302580392 i dokonanie wpisu: CHOCI SPÓŁKA Z OGRANICZONĄ ODPOWIEDZIALNOŚCIĄ, Opatówek, Polska 302312800.

**214611** 2014 08 19 A. Wprowadzono zmianę nazwy uprawnionego przez wykreślenie wpisu: LAFARGE Gips Spółka z ograniczo-

na odpowiedzialnością, Warszawa, Polska 290757439 i dokonanie wpisu: SINIAT SPÓŁKA Z OGRANICZONĄ ODPOWIEDZIALNOŚCIĄ, Warszawa, Polska.

**213680** 2014 08 05 D. Dokonano wpisu: W dniu 13 maja 2014 r. na podstawie postanowienia Sądu Rejonowego dla m.st. Warszawy w Warszawie Wydział XI Gospodarczy – Rejestru Zastawów (sygn. akt WA.XI.Ns-Rej.Za 6682/14/415) wpisano do Rejestru Zastawów pod pozycją 2398852 zastaw rejestrowy na prawie ochronnym udzielonym na znak towarowy R-214680 w celu zabezpieczenia wierzytelności przysługujących ING Bank Śląski Spółka Akcyjna z siedzibą w Katowicach wobec Novascon Pharmaceuticals Spółka z ograniczoną odpowiedzialnością z siedzibą w Warszawie”.

**214783** 2014 07 30 D. Wykreślono wpis: W dniu 11 marca 2011 r. na podstawie postanowienia Sądu Rejonowego dla m.st. Warszawy w Warszawie Wydział XI Gospodarczy – Rejestru Zastawów (sygn. akt WA.XI.Ns-Rej.Za 2605/11/757) wpisano do Rejestru Zastawów pod pozycją 2250896 zastaw rejestrowy na prawie ochronnym udzielonym na znak towarowy R-214783 w celu zabezpieczenia wierzytelności przysługujących Coöperatieve Centrale Raiffeisen-Boerenleenbank B.A., „Rabobank Nederland”, New York Branch z siedzibą w Nowym Jorku, Stany Zjednoczone Ameryki wobec WM. Wrigley Jr. Company z siedzibą w Chicago, Stany Zjednoczone Ameryki”.

**217784** 2014 08 05 D. Wykreślono wpis: W dniu 14 marca 2011 r. na podstawie postanowienia Sądu Rejonowego dla m.st. Warszawy w Warszawie Wydział XI Gospodarczy – Rejestru Zastawów (sygn. akt WA.XI.Ns-Rej.Za 2608/11/960) wpisano do Rejestru Zastawów pod pozycją 2251039 zastaw rejestrowy na prawie ochronnym udzielonym na znak towarowy R-217784 w celu zabezpieczenia wierzytelności przysługujących Coöperatieve Centrale Raiffeisen-Boerenleenbank B.A., „Rabobank Nederland”, New York Branch z siedzibą w Nowym Jorku, Stany Zjednoczone Ameryki wobec WM. Wrigley Jr. Company z siedzibą w Chicago, Stany Zjednoczone Ameryki”.

**215248** 2014 08 01 A. Wprowadzono zmianę uprawnionego przez wykreślenie wpisu: Firma Cukiernicza „Solidarność - rok założenia 1952” Spółka z ograniczoną odpowiedzialnością, Lublin, Polska 431133859 i dokonanie wpisu: SWEETMAGIC SPÓŁKA Z OGRANICZONĄ ODPOWIEDZIALNOŚCIĄ SPÓŁKA KOMANDYTOWO-AKCYJNA, Opatówek, Polska 302580392.

**215248** 2014 08 01 A. Wprowadzono zmianę uprawnionego przez wykreślenie wpisu: SWEETMAGIC SPÓŁKA Z OGRANICZONĄ ODPOWIEDZIALNOŚCIĄ SPÓŁKA KOMANDYTOWO-AKCYJNA, Opatówek, Polska 302580392 i dokonanie wpisu: CHOCI SPÓŁKA Z OGRANICZONĄ ODPOWIEDZIALNOŚCIĄ, Opatówek, Polska 302312800.

**215249** 2014 08 01 A. Wprowadzono zmianę uprawnionego przez wykreślenie wpisu: Firma Cukiernicza „Solidarność - rok założenia 1952” Spółka z ograniczoną odpowiedzialnością, Lublin, Polska 431133859 i dokonanie wpisu: SWEETMAGIC SPÓŁKA Z OGRANICZONĄ ODPOWIEDZIALNOŚCIĄ SPÓŁKA KOMANDYTOWO-AKCYJNA, Opatówek, Polska 302580392.

**215249** 2014 08 01 A. Wprowadzono zmianę uprawnionego przez wykreślenie wpisu: SWEETMAGIC SPÓŁKA Z OGRANICZONĄ ODPOWIEDZIALNOŚCIĄ SPÓŁKA KOMANDYTOWO-AKCYJNA, Opatówek, Polska 302580392 i dokonanie wpisu: CHOCI SPÓŁKA Z OGRANICZONĄ ODPOWIEDZIALNOŚCIĄ, Opatówek, Polska 302312800.

**215474** 2014 08 07 A. Wprowadzono zmianę nazwy uprawnionego przez wykreślenie wpisu: SAGE SYMFONIA Spółka z o.o., Warszawa, Polska 140045209 i dokonanie wpisu: SAGE SPÓŁKA Z OGRANICZONĄ ODPOWIEDZIALNOŚCIĄ, Warszawa, Polska 140045209.

**215617** 2014 08 07 A. Wprowadzono zmianę uprawnionego przez wykreślenie wpisu: Grupa eholiday.pl Spółka z ograniczoną odpowiedzialnością, Warszawa, Polska i dokonanie wpisu: ETRAVEL Spółka Akcyjna, Warszawa, Polska.

**215738** 2014 08 13 A. Wprowadzono zmianę uprawnionego przez wykreślenie wpisu: „IMPALL” Adam Rozwandowicz Spółka Jawna, Łódź, Polska 10036385 i dokonanie wpisu: „IMPALL” ADAM ROZWANDOWICZ SPÓŁKA KOMANDYTOWA, Łódź, Polska 100346385.

**215738** 2014 08 13 A. Wprowadzono zmianę uprawnionego przez wykreślenie wpisu: „IMPALL” ADAM ROZWANDOWICZ SPÓŁKA KOMANDYTOWA, Łódź, Polska 100346385 i dokonanie wpisu: „IMPALL” SPÓŁKA Z OGRANICZONĄ ODPOWIEDZIALNOŚCIĄ SPÓŁKA KOMANDYTOWA, Łódź, Polska 100346385.

**216177** 2014 08 01 A. Wprowadzono zmianę uprawnionego przez wykreślenie wpisu: Firma Cukiernicza „SOLIDARNOŚĆ - rok założenia 1952” Spółka z ograniczoną odpowiedzialnością, Lublin, Polska 431133859 i dokonanie wpisu: SWEETMAGIC SPÓŁKA Z OGRANICZONĄ ODPOWIEDZIALNOŚCIĄ SPÓŁKA KOMANDYTOWO-AKCYJNA, Opatówek, Polska 302580392.

**216177** 2014 08 01 A. Wprowadzono zmianę uprawnionego przez wykreślenie wpisu: SWEETMAGIC SPÓŁKA Z OGRANICZONĄ ODPOWIEDZIALNOŚCIĄ SPÓŁKA KOMANDYTOWO-AKCYJNA, Opatówek, Polska 302580392 i dokonanie wpisu: CHOCI SPÓŁKA Z OGRANICZONĄ ODPOWIEDZIALNOŚCIĄ, Opatówek, Polska 302312800.

**216205** 2014 08 01 A. Wprowadzono zmianę uprawnionego przez wykreślenie wpisu: Firma Cukiernicza „Solidarność - rok założenia 1952” Spółka z ograniczoną odpowiedzialnością, Lublin, Polska 431133859 i dokonanie wpisu: SWEETMAGIC SPÓŁKA Z OGRANICZONĄ ODPOWIEDZIALNOŚCIĄ SPÓŁKA KOMANDYTOWO-AKCYJNA, Opatówek, Polska 302580392.

**216205** 2014 08 01 A. Wprowadzono zmianę uprawnionego przez wykreślenie wpisu: SWEETMAGIC SPÓŁKA Z OGRANICZONĄ ODPOWIEDZIALNOŚCIĄ SPÓŁKA KOMANDYTOWO-AKCYJNA, Opatówek, Polska 302580392 i dokonanie wpisu: CHOCI SPÓŁKA Z OGRANICZONĄ ODPOWIEDZIALNOŚCIĄ, Opatówek, Polska 302312800.

**216532** 2014 08 06 A. Wprowadzono zmianę uprawnionego przez wykreślenie wpisu: VALEANT IPM SPÓŁKA Z OGRANICZONĄ ODPOWIEDZIALNOŚCIĄ, Rzeszów, Polska 142504822 i dokonanie wpisu: PHARMASWISS POLAND SPÓŁKA Z OGRANICZONĄ ODPOWIEDZIALNOŚCIĄ, Rzeszów, Polska 180935403.

**216532** 2014 08 06 A. Wprowadzono zmianę uprawnionego przez wykreślenie wpisu: PHARMASWISS POLAND SPÓŁKA Z OGRANICZONĄ ODPOWIEDZIALNOŚCIĄ, Rzeszów, Polska 180935403 i dokonanie wpisu: VALEANT SPÓŁKA Z OGRANICZONĄ ODPOWIEDZIALNOŚCIĄ SPÓŁKA JAWNA, Rzeszów, Polska.

**216990** 2014 08 01 A. Wprowadzono zmianę uprawnionego przez wykreślenie wpisu: Firma Cukiernicza „Solidarność - rok założenia 1952” Sp. z o.o., Lublin, Polska 431133859 i dokonanie wpisu: SWEETMAGIC SPÓŁKA Z OGRANICZONĄ ODPOWIEDZIALNOŚCIĄ SPÓŁKA KOMANDYTOWO-AKCYJNA, Opatówek, Polska 302580392.

**216990** 2014 08 01 A. Wprowadzono zmianę uprawnionego przez wykreślenie wpisu: SWEETMAGIC SPÓŁKA Z OGRANICZONĄ ODPOWIEDZIALNOŚCIĄ SPÓŁKA KOMANDYTOWO-AKCYJNA, Opatówek, Polska 302580392 i dokonanie wpisu: CHOCI SPÓŁKA Z OGRANICZONĄ ODPOWIEDZIALNOŚCIĄ, Opatówek, Polska 302312800.

**216991** 2014 08 01 A. Wprowadzono zmianę uprawnionego przez wykreślenie wpisu: Firma Cukiernicza „Solidarność - rok założenia 1952” Sp. z o.o., Lublin, Polska 431133859 i dokonanie wpisu: SWEETMAGIC SPÓŁKA Z OGRANICZONĄ ODPOWIEDZIALNOŚCIĄ SPÓŁKA KOMANDYTOWO-AKCYJNA, Opatówek, Polska 302580392.

**216991** 2014 08 01 A. Wprowadzono zmianę uprawnionego przez wykreślenie wpisu: SWEETMAGIC SPÓŁKA Z OGRANICZONĄ ODPOWIEDZIALNOŚCIĄ SPÓŁKA KOMANDYTOWO-AKCYJNA, Opatówek, Polska 302580392 i dokonanie wpisu: CHOCI SPÓŁKA Z OGRANICZONĄ ODPOWIEDZIALNOŚCIĄ, Opatówek, Polska 302312800.

**218159** 2014 08 05 D. Wykreślono wpis: W dniu 14 marca 2011 r. na podstawie postanowienia Sądu Rejonowego dla m.st. Warszawy w Warszawie Wydział XI Gospodarczy – Rejestru Zastawów (sygn. akt WA.XI.Ns-Rej.Za 2587/11/026) wpisano do Rejestru Zastawów pod pozycją 2251022 zastaw rejestrowy na prawie ochronnym udzielonym na znak towarowy R-218159 w celu zabezpieczenia wierzytelności przysługujących Coöperatieve Centrale Raiffeisen-Boerenleenbank B.A., „Rabobank Nederland”, New York Branch z siedzibą w Nowym Jorku, Stany Zjednoczone Ameryki wobec WM. Wrigley Jr. Company z siedzibą w Chicago, Stany Zjednoczone Ameryki”.

**218543** 2014 08 07 A. Wprowadzono zmianę uprawnionego przez wykreślenie wpisu: ZELMER Market Sp. z o.o., Rzeszów, Polska 180633547 i dokonanie wpisu: ZELMER PRO SPÓŁKA Z OGRANICZONĄ ODPOWIEDZIALNOŚCIĄ, Rzeszów, Polska 010731960.

**218686** 2014 08 05 A. Wprowadzono zmianę uprawnionego przez wykreślenie wpisu: „BEM” Barbara Dąbrowska – Górska, Magdalena Jarzynka, Ewa Sypnik – Pogorzelska s.c., Warszawa, Polska i dokonanie wpisu: „BEM” Magdalena Jarzynka, Ewa Sypnik – Pogorzelska Spółka Cywilna, Warszawa, Polska.

**219032** 2014 08 05 A. Wprowadzono zmianę uprawnionego przez wykreślenie wpisu: „BEM” Barbara Dąbrowska – Górska, Magdalena Jarzynka, Ewa Sypnik – Pogorzelska s.c., Warszawa, Polska i dokonanie wpisu: „BEM” Magdalena Jarzynka, Ewa Sypnik – Pogorzelska Spółka Cywilna, Warszawa, Polska.

**219317** 2014 08 13 A. Wprowadzono zmianę uprawnionego przez wykreślenie wpisu: Firma Cukiernicza „Solidarność - rok założenia 1952” Sp. z o.o., Lublin, Polska 431133859 i dokonanie wpisu: SWEETMAGIC SPÓŁKA Z OGRANICZONĄ ODPOWIEDZIALNOŚCIĄ SPÓŁKA KOMANDYTOWO-AKCYJNA, Opatówek, Polska 302580392.

**219317** 2014 08 13 A. Wprowadzono zmianę uprawnionego przez wykreślenie wpisu: SWEETMAGIC SPÓŁKA Z OGRANICZONĄ ODPOWIEDZIALNOŚCIĄ SPÓŁKA KOMANDYTOWO-AKCYJNA, Opatówek, Polska 302580392 i dokonanie wpisu: CHOCI SPÓŁKA Z OGRANICZONĄ ODPOWIEDZIALNOŚCIĄ, Opatówek, Polska 302312800.

**219318** 2014 08 11 A. Wprowadzono zmianę uprawnionego przez wykreślenie wpisu: Firma Cukiernicza „Solidarność - rok założenia 1952” Sp. z o.o., Lublin, Polska 431133859 i dokonanie wpisu: SWEETMAGIC SPÓŁKA Z OGRANICZONĄ ODPOWIEDZIALNOŚCIĄ SPÓŁKA KOMANDYTOWO-AKCYJNA, Opatówek, Polska 302580392.

**219318** 2014 08 11 A. Wprowadzono zmianę uprawnionego przez wykreślenie wpisu: SWEETMAGIC SPÓŁKA Z OGRANICZONĄ ODPOWIEDZIALNOŚCIĄ SPÓŁKA KOMANDYTOWO-AKCYJNA, Opatówek, Polska 302580392 i dokonanie wpisu: CHOCI SPÓŁKA Z OGRANICZONĄ ODPOWIEDZIALNOŚCIĄ, Opatówek, Polska 302312800.

**219319** 2014 08 11 A. Wprowadzono zmianę uprawnionego przez wykreślenie wpisu: Firma Cukiernicza „Solidarność - rok założenia 1952” Sp. z o.o., Lublin, Polska 431133859 i dokonanie wpisu: SWEETMAGIC SPÓŁKA Z OGRANICZONĄ ODPOWIEDZIALNOŚCIĄ SPÓŁKA KOMANDYTOWO-AKCYJNA, Opatówek, Polska 302580392.

**219319** 2014 08 11 A. Wprowadzono zmianę uprawnionego przez wykreślenie wpisu: SWEETMAGIC SPÓŁKA Z OGRANICZONĄ ODPOWIEDZIALNOŚCIĄ SPÓŁKA KOMANDYTOWO-AKCYJNA, Opatówek, Polska 302580392 i dokonanie wpisu: CHOCI SPÓŁKA Z OGRANICZONĄ ODPOWIEDZIALNOŚCIĄ, Opatówek, Polska 302312800.

**219320** 2014 08 11 A. Wprowadzono zmianę uprawnionego przez wykreślenie wpisu: Firma Cukiernicza „Solidarność - rok założenia 1952” Sp. z o.o., Lublin, Polska 431133859 i dokonanie wpisu: SWEETMAGIC SPÓŁKA Z OGRANICZONĄ ODPOWIEDZIALNOŚCIĄ SPÓŁKA KOMANDYTOWO-AKCYJNA, Opatówek, Polska 302580392.

**219320** 2014 08 11 A. Wprowadzono zmianę uprawnionego przez wykreślenie wpisu: SWEETMAGIC SPÓŁKA Z OGRANICZONĄ ODPOWIEDZIALNOŚCIĄ SPÓŁKA KOMANDYTOWO-AKCYJNA, Opatówek, Polska 302580392 i dokonanie wpisu: CHOCI SPÓŁKA Z OGRANICZONĄ ODPOWIEDZIALNOŚCIĄ, Opatówek, Polska 302312800.

**219321** 2014 08 11 A. Wprowadzono zmianę uprawnionego przez wykreślenie wpisu: Firma Cukiernicza „Solidarność - rok założenia 1952” Sp. z o.o., Lublin, Polska 431133859 i dokonanie wpisu: SWEETMAGIC SPÓŁKA Z OGRANICZONĄ ODPOWIEDZIALNOŚCIĄ SPÓŁKA KOMANDYTOWO-AKCYJNA, Opatówek, Polska 302580392.

**219321** 2014 08 11 A. Wprowadzono zmianę uprawnionego przez wykreślenie wpisu: SWEETMAGIC SPÓŁKA Z OGRANICZONĄ ODPOWIEDZIALNOŚCIĄ SPÓŁKA KOMANDYTOWO-AKCYJNA, Opatówek, Polska 302580392 i dokonanie wpisu: CHOCI SPÓŁKA Z OGRANICZONĄ ODPOWIEDZIALNOŚCIĄ, Opatówek, Polska 302312800.

**219943** 2014 08 11 A. Wprowadzono zmianę uprawnionego przez wykreślenie wpisu: Firma Cukiernicza „SOLIDARNOŚĆ - Rok założenia 1952” Spółka z ograniczoną odpowiedzialnością, Lublin, Polska 431133859 i dokonanie wpisu: SWEETMAGIC SPÓŁKA Z OGRANICZONĄ ODPOWIEDZIALNOŚCIĄ SPÓŁKA KOMANDYTOWO-AKCYJNA, Opatówek, Polska 302580392.

**219943** 2014 08 11 A. Wprowadzono zmianę uprawnionego przez wykreślenie wpisu: SWEETMAGIC SPÓŁKA Z OGRANICZONĄ ODPOWIEDZIALNOŚCIĄ SPÓŁKA KOMANDYTOWO-AKCYJNA, Opatówek, Polska 302580392 i dokonanie wpisu: CHOCI SPÓŁKA Z OGRANICZONĄ ODPOWIEDZIALNOŚCIĄ, Opatówek, Polska 302312800.

**219944** 2014 08 11 A. Wprowadzono zmianę uprawnionego przez wykreślenie wpisu: Firma Cukiernicza „SOLIDARNOŚĆ - Rok założenia 1952” Spółka z ograniczoną odpowiedzialnością, Lublin, Polska 431133859 i dokonanie wpisu: SWEETMAGIC SPÓŁKA Z OGRANICZONĄ ODPOWIEDZIALNOŚCIĄ SPÓŁKA KOMANDYTOWO-AKCYJNA, Opatówek, Polska 302580392.

**219944** 2014 08 11 A. Wprowadzono zmianę uprawnionego przez wykreślenie wpisu: SWEETMAGIC SPÓŁKA Z OGRANICZONĄ ODPOWIEDZIALNOŚCIĄ SPÓŁKA KOMANDYTOWO-AKCYJNA, Opatówek, Polska 302580392 i dokonanie wpisu: CHOCI SPÓŁKA Z OGRANICZONĄ ODPOWIEDZIALNOŚCIĄ, Opatówek, Polska 302312800.

**219948** 2014 08 11 A. Wprowadzono zmianę uprawnionego przez wykreślenie wpisu: Firma Cukiernicza „SOLIDARNOŚĆ - rok założenia 1952” Spółka z ograniczoną odpowiedzialnością, Lublin, Polska 431133859 i dokonanie wpisu: SWEETMAGIC SPÓŁKA Z OGRANICZONĄ ODPOWIEDZIALNOŚCIĄ SPÓŁKA KOMANDYTOWO-AKCYJNA, Opatówek, Polska 302580392.

**219948** 2014 08 11 A. Wprowadzono zmianę uprawnionego przez wykreślenie wpisu: SWEETMAGIC SPÓŁKA Z OGRANICZONĄ ODPOWIEDZIALNOŚCIĄ SPÓŁKA KOMANDYTOWO-AKCYJNA, Opatówek, Polska 302580392 i dokonanie wpisu: CHOCI SPÓŁKA Z OGRANICZONĄ ODPOWIEDZIALNOŚCIĄ, Opatówek, Polska 302312800.

**220290** 2014 08 11 A. Wprowadzono zmianę uprawnionego przez wykreślenie wpisu: Firma Cukiernicza „Solidarność - rok założenia 1952” Sp. z o.o., Lublin, Polska 431133859 i dokonanie wpisu: SWEETMAGIC SPÓŁKA Z OGRANICZONĄ ODPOWIEDZIALNOŚCIĄ SPÓŁKA KOMANDYTOWO-AKCYJNA, Opatówek, Polska 302580392.

**220290** 2014 08 11 A. Wprowadzono zmianę uprawnionego przez wykreślenie wpisu: SWEETMAGIC SPÓŁKA Z OGRANICZONĄ ODPOWIEDZIALNOŚCIĄ SPÓŁKA KOMANDYTOWO-AKCYJNA, Opatówek, Polska 302580392 i dokonanie wpisu: CHOCI SPÓŁKA Z OGRANICZONĄ ODPOWIEDZIALNOŚCIĄ, Opatówek, Polska 302312800.

**220291** 2014 08 11 A. Wprowadzono zmianę uprawnionego przez wykreślenie wpisu: Firma Cukiernicza „Solidarność - rok założenia 1952” Sp. z o.o., Lublin, Polska 431133859 i dokonanie wpisu: SWEETMAGIC SPÓŁKA Z OGRANICZONĄ ODPOWIEDZIAL-

NOŚCIĄ SPÓŁKA KOMANDYTOWO-AKCYJNA, Opatówek, Polska 302580392.

**220291** 2014 08 11 A. Wprowadzono zmianę uprawnionego przez wykreślenie wpisu: SWEETMAGIC SPÓŁKA Z OGRANICZONĄ ODPOWIEDZIALNOŚCIĄ SPÓŁKA KOMANDYTOWO-AKCYJNA, Opatówek, Polska 302580392 i dokonanie wpisu: CHOCI SPÓŁKA Z OGRANICZONĄ ODPOWIEDZIALNOŚCIĄ, Opatówek, Polska 302312800.

**220292** 2014 08 11 A. Wprowadzono zmianę uprawnionego przez wykreślenie wpisu: Firma Cukiernicza „Solidarność - rok założenia 1952” Sp. z o.o., Lublin, Polska 431133859 i dokonanie wpisu: SWEETMAGIC SPÓŁKA Z OGRANICZONĄ ODPOWIEDZIALNOŚCIĄ SPÓŁKA KOMANDYTOWO-AKCYJNA, Opatówek, Polska 302580392.

**220292** 2014 08 11 A. Wprowadzono zmianę uprawnionego przez wykreślenie wpisu: SWEETMAGIC SPÓŁKA Z OGRANICZONĄ ODPOWIEDZIALNOŚCIĄ SPÓŁKA KOMANDYTOWO-AKCYJNA, Opatówek, Polska 302580392 i dokonanie wpisu: CHOCI SPÓŁKA Z OGRANICZONĄ ODPOWIEDZIALNOŚCIĄ, Opatówek, Polska 302312800.

**220401** 2014 08 11 A. Wprowadzono zmianę uprawnionego przez wykreślenie wpisu: DODONI Spółka Akcyjna, Kielce, Polska 292865587 i dokonanie wpisu: FDT POLAND SPÓŁKA Z OGRANICZONĄ ODPOWIEDZIALNOŚCIĄ, Warszawa, Polska 146077653.

**220591** 2014 08 25 A. Wprowadzono zmianę uprawnionego przez wykreślenie wpisu: BPM Sp. z o.o., Gdańsk, Polska i dokonanie wpisu: PDCC SPÓŁKA Z OGRANICZONĄ ODPOWIEDZIALNOŚCIĄ, Gdańsk, Polska 220552077.

**221041** 2014 08 05 A. Wprowadzono zmianę uprawnionego przez wykreślenie wpisu: Tomasz Kwapisz, Łódź, Polska i dokonanie wpisu: BIOWIN D. i T. KWAPISZ SPÓŁKA CYWILNA, Łódź, Polska 473212253.

**221041** 2014 08 05 A. Wprowadzono zmianę uprawnionego przez wykreślenie wpisu: BIOWIN D. i T. KWAPISZ SPÓŁKA CYWILNA, Łódź, Polska 473212253 i dokonanie wpisu: BIOWIN SPÓŁKA Z OGRANICZONĄ ODPOWIEDZIALNOŚCIĄ, Łódź, Polska 101003641.

**221041** 2014 08 05 A. Wprowadzono zmianę uprawnionego przez wykreślenie wpisu: BIOWIN SPÓŁKA Z OGRANICZONĄ ODPOWIEDZIALNOŚCIĄ, Łódź, Polska 101003641 i dokonanie wpisu: BIOWIN INTERNATIONAL SPÓŁKA Z OGRANICZONĄ ODPOWIEDZIALNOŚCIĄ SPÓŁKA KOMANDYTOWA, Łódź, Polska 101003641.

**221041** 2014 08 05 A. Wprowadzono zmianę nazwy uprawnionego przez wykreślenie wpisu: BIOWIN INTERNATIONAL SPÓŁKA Z OGRANICZONĄ ODPOWIEDZIALNOŚCIĄ SPÓŁKA KOMANDYTOWA, Łódź, Polska 101003641 i dokonanie wpisu: BIOWIN SPÓŁKA Z OGRANICZONĄ ODPOWIEDZIALNOŚCIĄ SPÓŁKA KOMANDYTOWA, Łódź, Polska 101003641.

**221765** 2014 08 11 A. Wprowadzono zmianę uprawnionego przez wykreślenie wpisu: Firma Cukiernicza „Solidarność - rok założenia 1952” Spółka z ograniczoną odpowiedzialnością, Lublin, Polska 431133859 i dokonanie wpisu: SWEETMAGIC SPÓŁKA Z OGRANICZONĄ ODPOWIEDZIALNOŚCIĄ SPÓŁKA KOMANDYTOWO-AKCYJNA, Opatówek, Polska 302580392.

**221765** 2014 08 11 A. Wprowadzono zmianę uprawnionego przez wykreślenie wpisu: SWEETMAGIC SPÓŁKA Z OGRANICZONĄ ODPOWIEDZIALNOŚCIĄ SPÓŁKA KOMANDYTOWO-AKCYJNA, Opatówek, Polska 302580392 i dokonanie wpisu: CHOCI SPÓŁKA Z OGRANICZONĄ ODPOWIEDZIALNOŚCIĄ, Opatówek, Polska 302312800.

**221766** 2014 08 11 A. Wprowadzono zmianę uprawnionego przez wykreślenie wpisu: Firma Cukiernicza „Solidarność - rok założenia 1952” Spółka z ograniczoną odpowiedzialnością, Lublin, Polska 431133859 i dokonanie wpisu: SWEETMAGIC SPÓŁKA Z OGRANICZONĄ ODPOWIEDZIALNOŚCIĄ SPÓŁKA KOMANDYTOWO-AKCYJNA, Opatówek, Polska 302580392.

**221766** 2014 08 11 A. Wprowadzono zmianę uprawnionego przez wykreślenie wpisu: SWEETMAGIC SPÓŁKA Z OGRANICZONĄ ODPOWIEDZIALNOŚCIĄ SPÓŁKA KOMANDYTOWO-AKCYJNA, Opatówek, Polska 302580392 i dokonanie wpisu: CHOCI SPÓŁKA Z OGRANICZONĄ ODPOWIEDZIALNOŚCIĄ, Opatówek, Polska 302312800.

**221767** 2014 08 13 A. Wprowadzono zmianę uprawnionego przez wykreślenie wpisu: Firma Cukiernicza „Solidarność - rok założenia 1952” Spółka z ograniczoną odpowiedzialnością, Lublin, Polska 431133859 i dokonanie wpisu: SWEETMAGIC SPÓŁKA Z OGRANICZONĄ ODPOWIEDZIALNOŚCIĄ SPÓŁKA KOMANDYTOWO-AKCYJNA, Opatówek, Polska 302580392.

**221767** 2014 08 13 A. Wprowadzono zmianę uprawnionego przez wykreślenie wpisu: SWEETMAGIC SPÓŁKA Z OGRANICZONĄ ODPOWIEDZIALNOŚCIĄ SPÓŁKA KOMANDYTOWO-AKCYJNA, Opatówek, Polska 302580392 i dokonanie wpisu: CHOCI SPÓŁKA Z OGRANICZONĄ ODPOWIEDZIALNOŚCIĄ, Opatówek, Polska 302312800.

**222099** 2014 08 04 A. Wprowadzono zmianę uprawnionego przez wykreślenie wpisu: Przedsiębiorstwo Produkcyjno-Handlowo-Usługowe JAPART Jan Pawełek Zakład Pracy Chronionej, Panki, Polska 002769526 i dokonanie wpisu: SILTA SPÓŁKA Z OGRANICZONĄ ODPOWIEDZIALNOŚCIĄ, Pruszków, Polska.

**222708** 2014 08 07 A. Wprowadzono zmianę uprawnionego przez wykreślenie wpisu: FIRMA PRODUKCYJNO-USŁUGOWO-HANDLOWA „MOKATE” Teresa Mokrysz, Ustroń, Polska 070378895 i dokonanie wpisu: FPUH MOKATE SPÓŁKA Z OGRANICZONĄ ODPOWIEDZIALNOŚCIĄ, Ustroń, Polska 243330901.

**222713** 2014 08 07 A. Wprowadzono zmianę uprawnionego przez wykreślenie wpisu: Firma Produkcyjno Usługowo Handlowa „MOKATE” - Teresa Mokrysz, Ustroń, Polska i dokonanie wpisu: FPUH MOKATE SPÓŁKA Z OGRANICZONĄ ODPOWIEDZIALNOŚCIĄ, Ustroń, Polska 243330901.

**223202** 2014 08 25 A. Wprowadzono zmianę uprawnionego przez wykreślenie wpisu: BM REFLEX SP. Z O.O. I WSPÓLNICY - SPÓŁKA KOMANDYTOWO-AKCYJNA, Łódź, Polska 730008887 i dokonanie wpisu: VORD SPÓŁKA Z OGRANICZONĄ ODPOWIEDZIALNOŚCIĄ INVESTMENT SPÓŁKA KOMANDYTOWO-AKCYJNA, Łódź, Polska 101648881.

**223239** 2014 08 11 A. Wprowadzono zmianę uprawnionego przez wykreślenie wpisu: Firma Cukiernicza „SOLIDARNOSĆ - rok założenia 1952” Spółka z ograniczoną odpowiedzialnością, Lublin, Polska 431133859 i dokonanie wpisu: SWEETMAGIC SPÓŁKA Z OGRANICZONĄ ODPOWIEDZIALNOŚCIĄ SPÓŁKA KOMANDYTOWO-AKCYJNA, Opatówek, Polska 302580392.

**223239** 2014 08 11 A. Wprowadzono zmianę uprawnionego przez wykreślenie wpisu: SWEETMAGIC SPÓŁKA Z OGRANICZONĄ ODPOWIEDZIALNOŚCIĄ SPÓŁKA KOMANDYTOWO-AKCYJNA, Opatówek, Polska 302580392 i dokonanie wpisu: CHOCI SPÓŁKA Z OGRANICZONĄ ODPOWIEDZIALNOŚCIĄ, Opatówek, Polska 302312800.

**223257** 2014 08 13 A. Wprowadzono zmianę uprawnionego przez wykreślenie wpisu: Firma Cukiernicza „SOLIDARNOSĆ - rok założenia 1952” Spółka z ograniczoną odpowiedzialnością, Lublin, Polska 431133859 i dokonanie wpisu: SWEETMAGIC SPÓŁKA Z OGRANICZONĄ ODPOWIEDZIALNOŚCIĄ SPÓŁKA KOMANDYTOWO-AKCYJNA, Opatówek, Polska 302580392.

**223257** 2014 08 13 A. Wprowadzono zmianę uprawnionego przez wykreślenie wpisu: SWEETMAGIC SPÓŁKA Z OGRANICZONĄ ODPOWIEDZIALNOŚCIĄ SPÓŁKA KOMANDYTOWO-AKCYJNA, Opatówek, Polska 302580392 i dokonanie wpisu: CHOCI SPÓŁKA Z OGRANICZONĄ ODPOWIEDZIALNOŚCIĄ, Opatówek, Polska 302312800.

**223258** 2014 08 13 A. Wprowadzono zmianę uprawnionego przez wykreślenie wpisu: Firma Cukiernicza „SOLIDARNOSĆ - rok założenia 1952” Spółka z ograniczoną odpowiedzialnością, Lublin, Polska 431133859 i dokonanie wpisu: SWEETMAGIC SPÓŁKA

Z OGRANICZONĄ ODPOWIEDZIALNOŚCIĄ SPÓŁKA KOMANDYTOWO-AKCYJNA, Opatówek, Polska 302580392.

**223258** 2014 08 13 A. Wprowadzono zmianę uprawnionego przez wykreślenie wpisu: SWEETMAGIC SPÓŁKA Z OGRANICZONĄ ODPOWIEDZIALNOŚCIĄ SPÓŁKA KOMANDYTOWO-AKCYJNA, Opatówek, Polska 302580392 i dokonanie wpisu: CHOCI SPÓŁKA Z OGRANICZONĄ ODPOWIEDZIALNOŚCIĄ, Opatówek, Polska 302312800.

**223259** 2014 08 13 A. Wprowadzono zmianę uprawnionego przez wykreślenie wpisu: Firma Cukiernicza „SOLIDARNOŚĆ - rok założenia 1952” Spółka z ograniczoną odpowiedzialnością, Lublin, Polska 431133859 i dokonanie wpisu: SWEETMAGIC SPÓŁKA Z OGRANICZONĄ ODPOWIEDZIALNOŚCIĄ SPÓŁKA KOMANDYTOWO-AKCYJNA, Opatówek, Polska 302580392.

**223259** 2014 08 13 A. Wprowadzono zmianę uprawnionego przez wykreślenie wpisu: SWEETMAGIC SPÓŁKA Z OGRANICZONĄ ODPOWIEDZIALNOŚCIĄ SPÓŁKA KOMANDYTOWO-AKCYJNA, Opatówek, Polska 302580392 i dokonanie wpisu: CHOCI SPÓŁKA Z OGRANICZONĄ ODPOWIEDZIALNOŚCIĄ, Opatówek, Polska 302312800.

**223260** 2014 08 13 A. Wprowadzono zmianę uprawnionego przez wykreślenie wpisu: Firma Cukiernicza „SOLIDARNOŚĆ - rok założenia 1952” Spółka z ograniczoną odpowiedzialnością, Lublin, Polska 431133859 i dokonanie wpisu: SWEETMAGIC SPÓŁKA Z OGRANICZONĄ ODPOWIEDZIALNOŚCIĄ SPÓŁKA KOMANDYTOWO-AKCYJNA, Opatówek, Polska 302580392.

**223260** 2014 08 13 A. Wprowadzono zmianę uprawnionego przez wykreślenie wpisu: SWEETMAGIC SPÓŁKA Z OGRANICZONĄ ODPOWIEDZIALNOŚCIĄ SPÓŁKA KOMANDYTOWO-AKCYJNA, Opatówek, Polska 302580392 i dokonanie wpisu: CHOCI SPÓŁKA Z OGRANICZONĄ ODPOWIEDZIALNOŚCIĄ, Opatówek, Polska 302312800.

**223268** 2014 08 06 A. Wprowadzono zmianę uprawnionego przez wykreślenie wpisu: VALEANT IPM SPÓŁKA Z OGRANICZONĄ ODPOWIEDZIALNOŚCIĄ, Rzeszów, Polska 142504822 i dokonanie wpisu: PHARMASWISS POLAND SPÓŁKA Z OGRANICZONĄ ODPOWIEDZIALNOŚCIĄ, Rzeszów, Polska 180935403.

**223268** 2014 08 06 A. Wprowadzono zmianę uprawnionego przez wykreślenie wpisu: PHARMASWISS POLAND SPÓŁKA Z OGRANICZONĄ ODPOWIEDZIALNOŚCIĄ, Rzeszów, Polska 180935403 i dokonanie wpisu: VALEANT SPÓŁKA Z OGRANICZONĄ ODPOWIEDZIALNOŚCIĄ SPÓŁKA JAWNA, Rzeszów, Polska.

**223409** 2014 07 30 D. Wykreślono wpis: W dniu 08 marca 2011 r. na podstawie postanowienia Sądu Rejonowego dla m.st. Warszawy w Warszawie Wydział XI Gospodarczy – Rejestru Zastawów (sygn. akt WA.XI.Ns-Rej.Za 2570/11/898) wpisano do Rejestru Zastawów pod pozycją 2250338 zastaw rejestrowy na prawie ochronnym udzielonym na znak towarowy R-223409 w celu zabezpieczenia wierzytelności przysługujących Coöperatieve Centrale Raiffeisen-Boerenleenbank B.A., „Rabobank Nederland”, New York Branch z siedzibą w Nowym Jorku, Stany Zjednoczone Ameryki wobec WM. Wrigley Jr. Company z siedzibą w Chicago, Stany Zjednoczone Ameryki”.

**223632** 2014 08 01 A. Wprowadzono zmianę uprawnionego przez wykreślenie wpisu: „POLSKAPRESSE” Spółka z ograniczoną odpowiedzialnością, Warszawa, Polska 012047699 i dokonanie wpisu: FRONTON SPÓŁKA Z OGRANICZONĄ ODPOWIEDZIALNOŚCIĄ, Warszawa, Polska 146271533.

**223726** 2014 08 01 D. Dokonano wpisu: W dniu 23 maja 2014 r. na podstawie postanowienia Sądu Rejonowego dla m.st. Warszawy w Warszawie Wydział XI Gospodarczy – Rejestru Zastawów (sygn. akt WA.XI.Ns-Rej.Za 6879/14/103) wpisano do Rejestru Zastawów pod pozycją 2400536 zastaw rejestrowy na prawie ochronnym udzielonym na znak towarowy R-223726 w celu zabezpieczenia wierzytelności przysługujących Unicredit Bank AG, London Branch z siedzibą w Londynie, Zjednoczone Królestwo Wielkiej Brytanii i Irlandii Północnej wobec Telewizja Polsat Spółka z ograniczoną

odpowiedzialnością oraz Polsat License Ltd. (jako wspólnicy (Gesellschafter) Polsat Brands, szwajcarskiej spółki z wyjątkiem (einfache Gesellschaft)) z siedzibą w Zug, Szwajcaria”.

**223739** 2014 08 12 F. Dokonano wpisu: „W dniu 10 czerwca 2014 r. do Urzędu Patentowego RP wpłynął wniosek o dokonanie w rejestrze wpisu informacji o zajęciu prawa ochronnego na przedmiotowy znak towarowy (sygn. post. egz. Km 1383/13)”.

**224150** 2014 08 11 A. Wprowadzono zmianę uprawnionego przez wykreślenie wpisu: FOLDA PLUS Spółka z ograniczoną odpowiedzialnością, Dąbrowa k/Poznań, Polska 63035271 i dokonanie wpisu: FOLNET SPÓŁKA Z OGRANICZONĄ ODPOWIEDZIALNOŚCIĄ SPÓŁKA KOMANDYTOWA, Skórzewo, Polska 301996423.

**224150** 2014 08 11 A. Wprowadzono zmianę uprawnionego przez wykreślenie wpisu: FOLNET SPÓŁKA Z OGRANICZONĄ ODPOWIEDZIALNOŚCIĄ SPÓŁKA KOMANDYTOWA, Skórzewo, Polska 301996423 i dokonanie wpisu: PAROTEC SPÓŁKA Z OGRANICZONĄ ODPOWIEDZIALNOŚCIĄ, Skórzewo, Polska 302352797.

**224239** 2014 07 30 D. Wykreślono wpis: W dniu 11 marca 2011 r. na podstawie postanowienia Sądu Rejonowego dla m.st. Warszawy w Warszawie Wydział XI Gospodarczy – Rejestru Zastawów (sygn. akt WA.XI.Ns-Rej.Za 2597/11/347) wpisano do Rejestru Zastawów pod pozycją 225874 zastaw rejestrowy na prawie ochronnym udzielonym na znak towarowy R-224239 w celu zabezpieczenia wierzytelności przysługujących Coöperatieve Centrale Raiffeisen-Boerenleenbank B.A., „Rabobank Nederland”, New York Branch z siedzibą w Nowym Jorku, Stany Zjednoczone Ameryki wobec WM. Wrigley Jr. Company z siedzibą w Chicago, Stany Zjednoczone Ameryki”.

**224375** 2014 08 07 A. Wprowadzono zmianę uprawnionego przez wykreślenie wpisu: EFIGENCE SPÓŁKA Z OGRANICZONĄ ODPOWIEDZIALNOŚCIĄ, Warszawa, Polska 014988443 i dokonanie wpisu: EFIGENCE SPÓŁKA AKCYJNA, Warszawa, Polska.

**224580** 2014 08 20 A. Wprowadzono zmianę uprawnionego przez wykreślenie wpisu: ULTIMO Spółka z ograniczoną odpowiedzialnością, Wrocław, Polska 932830007 i dokonanie wpisu: ULTIMO SPÓŁKA AKCYJNA, Wrocław, Polska 932830007.

**224581** 2014 08 20 A. Wprowadzono zmianę uprawnionego przez wykreślenie wpisu: ULTIMO Spółka z ograniczoną odpowiedzialnością, Wrocław, Polska 932830007 i dokonanie wpisu: ULTIMO SPÓŁKA AKCYJNA, Wrocław, Polska 932830007.

**224687** 2014 08 05 A. Wprowadzono zmianę uprawnionego przez wykreślenie wpisu: MERKURY MARKET SPÓŁKA Z OGRANICZONĄ ODPOWIEDZIALNOŚCIĄ I WSPÓLNICY SPÓŁKA KOMANDYTOWO-AKCYJNA, Krosno, Polska i dokonanie wpisu: MERKURY MARKET SPÓŁKA AKCYJNA, Krosno, Polska 180343192.

**224958** 2014 08 07 A. Wprowadzono zmianę uprawnionego przez wykreślenie wpisu: EFIGENCE SPÓŁKA Z OGRANICZONĄ ODPOWIEDZIALNOŚCIĄ, Warszawa, Polska 014988443 i dokonanie wpisu: EFIGENCE SPÓŁKA AKCYJNA, Warszawa, Polska.

**224959** 2014 08 07 A. Wprowadzono zmianę uprawnionego przez wykreślenie wpisu: EFIGENCE SPÓŁKA Z OGRANICZONĄ ODPOWIEDZIALNOŚCIĄ, Warszawa, Polska 014988443 i dokonanie wpisu: EFIGENCE SPÓŁKA AKCYJNA, Warszawa, Polska.

**226509** 2014 08 05 D. Wykreślono wpis: W dniu 11 marca 2011 r. na podstawie postanowienia Sądu Rejonowego dla m.st. Warszawy w Warszawie Wydział XI Gospodarczy – Rejestru Zastawów (sygn. akt WA.XI.Ns-Rej.Za 2577/11/705) wpisano do Rejestru Zastawów pod pozycją 2250869 zastaw rejestrowy na prawie ochronnym udzielonym na znak towarowy R-226509 w celu zabezpieczenia wierzytelności przysługujących Coöperatieve Centrale Raiffeisen-Boerenleenbank B.A., „Rabobank Nederland”, New York Branch z siedzibą w Nowym Jorku, Stany Zjednoczone Ameryki wobec WM. Wrigley Jr. Company z siedzibą w Chicago, Stany Zjednoczone Ameryki”.

**227731** 2014 08 13 A. Wprowadzono zmianę uprawnionego przez wykreślenie wpisu: Zakłady FARMACEUTYCZNE POLPHARMA Spółka Akcyjna, Starogard Gdański, Polska 190929369 i dokonanie wpisu: SWISS PHARMA INTERNATIONAL AG, Zurych, Szwajcaria.

**227825** 2014 08 07 A. Wprowadzono zmianę uprawnionego przez wykreślenie wpisu: Firma Produkcyjno Usługowo Handlowa „MOKATE” - Teresa Mokrysz, Ustroń, Polska i dokonanie wpisu: FPUH MOKATE SPÓŁKA Z OGRANICZONĄ ODPOWIEDZIALNOŚCIĄ, Ustroń, Polska 243330901.

**228008** 2014 07 30 D. Wykreślono wpis: W dniu 11 marca 2011 r. na podstawie postanowienia Sądu Rejonowego dla m.st. Warszawy w Warszawie Wydział XI Gospodarczy – Rejestru Zastawów (sygn. akt WA.XI.Ns-Rej.Za 2591/11/941) wpisano do Rejestru Zastawów pod pozycją 2250872 zastaw rejestrowy na prawie ochronnym udzielonym na znak towarowy R-228008 w celu zabezpieczenia wierzytelności przysługujących Coöperatieve Centrale Raiffeisen-Boerenleenbank B.A., „Rabobank Nederland”, New York Branch z siedzibą w Nowym Jorku, Stany Zjednoczone Ameryki wobec WM. Wrigley Jr. Company z siedzibą w Chicago, Stany Zjednoczone Ameryki”.

**228558** 2014 08 01 A. Wprowadzono zmianę uprawnionego przez wykreślenie wpisu: Michał Żebrowski, Warszawa, Polska i dokonanie wpisu: LOGOLINE SPÓŁKA Z OGRANICZONĄ ODPOWIEDZIALNOŚCIĄ, Strzeniówka, Polska 143151774.

**228558** 2014 08 01 A. Wprowadzono zmianę siedziby uprawnionego przez wykreślenie wpisu: LOGOLINE SPÓŁKA Z OGRANICZONĄ ODPOWIEDZIALNOŚCIĄ, Strzeniówka, Polska 143151774 i dokonanie wpisu: LOGOLINE SPÓŁKA Z OGRANICZONĄ ODPOWIEDZIALNOŚCIĄ, Warszawa, Polska 143151774.

**228558** 2014 08 01 A. Wprowadzono zmianę uprawnionego przez wykreślenie wpisu: LOGOLINE SPÓŁKA Z OGRANICZONĄ ODPOWIEDZIALNOŚCIĄ, Warszawa, Polska 143151774 i dokonanie wpisu: TEATR 6 PIĘTRO MICHAŁA ŻEBROWSKIEGO I EUGENIUSZA KORINA SPÓŁKA JAWNA, Warszawa, Polska 710012752.

**228936** 2014 07 30 D. Wykreślono wpis: W dniu 10 marca 2011 r. na podstawie postanowienia Sądu Rejonowego dla m.st. Warszawy w Warszawie Wydział XI Gospodarczy – Rejestru Zastawów (sygn. akt WA.XI.Ns-Rej.Za 2553/11/459) wpisano do Rejestru Zastawów pod pozycją 2250568 zastaw rejestrowy na prawie ochronnym udzielonym na znak towarowy R-228936 w celu zabezpieczenia wierzytelności przysługujących Coöperatieve Centrale Raiffeisen-Boerenleenbank B.A., „Rabobank Nederland”, New York Branch z siedzibą w Nowym Jorku, Stany Zjednoczone Ameryki wobec WM. Wrigley Jr. Company z siedzibą w Chicago, Stany Zjednoczone Ameryki”.

**229762** 2014 08 07 A. Wprowadzono zmianę uprawnionego przez wykreślenie wpisu: Mokrysz Teresa Firma Produkcyjno Usługowo Handlowa MOKATE, Ustroń, Polska i dokonanie wpisu: FPUH MOKATE SPÓŁKA Z OGRANICZONĄ ODPOWIEDZIALNOŚCIĄ, Ustroń, Polska 243330901.

**230258** 2014 08 13 A. Wprowadzono zmianę uprawnionego przez wykreślenie wpisu: Firma Cukiernicza „Solidarność - rok założenia 1952” Spółka z ograniczoną odpowiedzialnością, Lublin, Polska 431133859 i dokonanie wpisu: SWEETMAGIC SPÓŁKA Z OGRANICZONĄ ODPOWIEDZIALNOŚCIĄ SPÓŁKA KOMANDYTOWO-AKCYJNA, Opatówek, Polska 302580392.

**230258** 2014 08 13 A. Wprowadzono zmianę uprawnionego przez wykreślenie wpisu: SWEETMAGIC SPÓŁKA Z OGRANICZONĄ ODPOWIEDZIALNOŚCIĄ SPÓŁKA KOMANDYTOWO-AKCYJNA, Opatówek, Polska 302580392 i dokonanie wpisu: CHOCI SPÓŁKA Z OGRANICZONĄ ODPOWIEDZIALNOŚCIĄ, Opatówek, Polska 302312800.

**230654** 2014 08 05 D. Wykreślono wpis: W dniu 25 marca 2011 r. na podstawie postanowienia Sądu Rejonowego dla m.st. Warszawy w Warszawie Wydział XI Gospodarczy – Rejestru Zastawów (sygn. akt WA.XI.Ns-Rej.Za 2555/11/261) wpisano do Reje-

stru Zastawów pod pozycją 2252630 zastaw rejestrowy na prawie ochronnym udzielonym na znak towarowy R-230654 w celu zabezpieczenia wierzytelności przysługujących Coöperatieve Centrale Raiffeisen-Boerenleenbank B.A., „Rabobank Nederland”, New York Branch z siedzibą w Nowym Jorku, Stany Zjednoczone Ameryki wobec WM. Wrigley Jr. Company z siedzibą w Chicago, Stany Zjednoczone Ameryki”.

**230660** 2014 08 13 A. Wprowadzono zmianę uprawnionego przez wykreślenie wpisu: Firma Cukiernicza „Solidarność - rok założenia 1952” Spółka z ograniczoną odpowiedzialnością, Lublin, Polska 431133859 i dokonanie wpisu: SWEETMAGIC SPÓŁKA Z OGRANICZONĄ ODPOWIEDZIALNOŚCIĄ SPÓŁKA KOMANDYTOWO-AKCYJNA, Opatówek, Polska 302580392.

**230660** 2014 08 13 A. Wprowadzono zmianę uprawnionego przez wykreślenie wpisu: SWEETMAGIC SPÓŁKA Z OGRANICZONĄ ODPOWIEDZIALNOŚCIĄ SPÓŁKA KOMANDYTOWO-AKCYJNA, Opatówek, Polska 302580392 i dokonanie wpisu: CHOCI SPÓŁKA Z OGRANICZONĄ ODPOWIEDZIALNOŚCIĄ, Opatówek, Polska 302312800.

**230960** 2014 08 07 A. Wprowadzono zmianę uprawnionego przez wykreślenie wpisu: ZELMER Market Sp. z o.o., Rzeszów, Polska 180633547 i dokonanie wpisu: ZELMER PRO SPÓŁKA Z OGRANICZONĄ ODPOWIEDZIALNOŚCIĄ, Rzeszów, Polska 010731960.

**231817** 2014 08 13 A. Wprowadzono zmianę uprawnionego przez wykreślenie wpisu: Firma Cukiernicza „SOLIDARNOŚĆ - rok założenia 1952” Spółka z ograniczoną odpowiedzialnością, Lublin, Polska 431133859 i dokonanie wpisu: SWEETMAGIC SPÓŁKA Z OGRANICZONĄ ODPOWIEDZIALNOŚCIĄ SPÓŁKA KOMANDYTOWO-AKCYJNA, Opatówek, Polska 302580392.

**231817** 2014 08 13 A. Wprowadzono zmianę uprawnionego przez wykreślenie wpisu: SWEETMAGIC SPÓŁKA Z OGRANICZONĄ ODPOWIEDZIALNOŚCIĄ SPÓŁKA KOMANDYTOWO-AKCYJNA, Opatówek, Polska 302580392 i dokonanie wpisu: CHOCI SPÓŁKA Z OGRANICZONĄ ODPOWIEDZIALNOŚCIĄ, Opatówek, Polska 302312800.

**232205** 2014 08 01 D. Dokonano wpisu: W dniu 23 maja 2014 r. na podstawie postanowienia Sądu Rejonowego dla m.st. Warszawy w Warszawie Wydział XI Gospodarczy – Rejestru Zastawów (sygn. akt WA.XI.Ns-Rej.Za 6858/14/060) wpisano do Rejestru Zastawów pod pozycją 2400522 zastaw rejestrowy na prawie ochronnym udzielonym na znak towarowy R-232205 w celu zabezpieczenia wierzytelności przysługujących Unicredit Bank AG, London Branch z siedzibą w Londynie, Zjednoczone Królestwo Wielkiej Brytanii i Irlandii Północnej wobec Telewizja Polsat Spółka z ograniczoną odpowiedzialnością oraz Polsat License Ltd. (jako wspólnicy (Gesellschafter) Polsat Brands, szwajcarskiej spółki z wyuczajnej (einfache Gesellschaft)) z siedzibą w Zug, Szwajcaria”.

**232279** 2014 08 11 A. Wprowadzono zmianę uprawnionego przez wykreślenie wpisu: KABEL-TECHNIK-POLSKA Spółka z ograniczoną odpowiedzialnością, Czaplonek, Polska 330488457 i dokonanie wpisu: KTP MOTO SPÓŁKA Z OGRANICZONĄ ODPOWIEDZIALNOŚCIĄ SPÓŁKA KOMANDYTOWO-AKCYJNA, Grodzisk Wielkopolski, Polska 302558381.

**232279** 2014 08 11 A. Wprowadzono zmianę uprawnionego przez wykreślenie wpisu: KTP MOTO SPÓŁKA Z OGRANICZONĄ ODPOWIEDZIALNOŚCIĄ SPÓŁKA KOMANDYTOWO-AKCYJNA, Grodzisk Wielkopolski, Polska 302558381 i dokonanie wpisu: MARKETING INTER GROCLIN AUTO SPÓŁKA AKCYJNA SPÓŁKA JAWNA, Grodzisk Wielkopolski, Polska 302558560.

**233890** 2014 08 13 A. Wprowadzono zmianę uprawnionego przez wykreślenie wpisu: Firma Cukiernicza „Solidarność - rok założenia 1952” Sp. z o.o. Lublin, Polska 431133859 i dokonanie wpisu: SWEETMAGIC SPÓŁKA Z OGRANICZONĄ ODPOWIEDZIALNOŚCIĄ SPÓŁKA KOMANDYTOWO-AKCYJNA, Opatówek, Polska 302580392.

**233890** 2014 08 13 A. Wprowadzono zmianę uprawnionego przez wykreślenie wpisu: SWEETMAGIC SPÓŁKA Z OGRANICZONĄ ODPOWIEDZIALNOŚCIĄ SPÓŁKA KOMANDYTOWO-AKCYJNA, Opatówek, Polska 302580392 i dokonanie wpisu: CHOCI SPÓŁKA Z OGRANICZONĄ ODPOWIEDZIALNOŚCIĄ, Opatówek, Polska 302312800.

**234841** 2014 08 07 A. Wprowadzono zmianę uprawnionego przez wykreślenie wpisu: ZELMER Market Sp. z o.o., Rzeszów, Polska 180633547 i dokonanie wpisu: ZELMER PRO SPÓŁKA Z OGRANICZONĄ ODPOWIEDZIALNOŚCIĄ, Rzeszów, Polska 010731960.

**234953** 2014 08 07 A. Wprowadzono zmianę uprawnionego przez wykreślenie wpisu: Firma Produkcyjno Usługowo Handlowa „MOKATE” Teresa Mokrzysz, Ustroń, Polska 070446684 i dokonanie wpisu: FPUH MOKATE SPÓŁKA Z OGRANICZONĄ ODPOWIEDZIALNOŚCIĄ, Ustroń, Polska 243330901.

**235599** 2014 08 11 A. Wprowadzono zmianę uprawnionego przez wykreślenie wpisu: KABEL-TECHNIK-POLSKA Spółka z ograniczoną odpowiedzialnością, Czaplinek, Polska 330488457 i dokonanie wpisu: KTP MOTO SPÓŁKA Z OGRANICZONĄ ODPOWIEDZIALNOŚCIĄ SPÓŁKA KOMANDYTOWO-AKCYJNA, Grodzisk Wielkopolski, Polska 302558381.

**235599** 2014 08 11 A. Wprowadzono zmianę uprawnionego przez wykreślenie wpisu: KTP MOTO SPÓŁKA Z OGRANICZONĄ ODPOWIEDZIALNOŚCIĄ SPÓŁKA KOMANDYTOWO-AKCYJNA, Grodzisk Wielkopolski, Polska 302558381 i dokonanie wpisu: MARKETING INTER GROCLIN AUTO SPÓŁKA AKCYJNA SPÓŁKA JAWNA, Grodzisk Wielkopolski, Polska 302558560.

**235674** 2014 08 12 F. Dokonano wpisu: „W dniu 10 czerwca 2014 r. do Urzędu Patentowego RP wpłynął wniosek o dokonanie w rejestrze wpisu informacji o zajęciu prawa ochronnego na przedmiotowy znak towarowy (sygn. post. egz. Km 1383/13)”.

**235701** 2014 08 05 A. Wprowadzono zmianę uprawnionego przez wykreślenie wpisu: Tomasz Kwapisz, Łódź, Polska i dokonanie wpisu: BOWIN D. i T. KWAPISZ SPÓŁKA CYWILNA, Łódź, Polska 473212253.

**235701** 2014 08 05 A. Wprowadzono zmianę uprawnionego przez wykreślenie wpisu: BOWIN D. i T. KWAPISZ SPÓŁKA CYWILNA, Łódź, Polska 473212253 i dokonanie wpisu: BOWIN SPÓŁKA Z OGRANICZONĄ ODPOWIEDZIALNOŚCIĄ, Łódź, Polska 101003641.

**235701** 2014 08 05 A. Wprowadzono zmianę uprawnionego przez wykreślenie wpisu: BOWIN SPÓŁKA Z OGRANICZONĄ ODPOWIEDZIALNOŚCIĄ, Łódź, Polska 101003641 i dokonanie wpisu: BOWIN INTERNATIONAL SPÓŁKA Z OGRANICZONĄ ODPOWIEDZIALNOŚCIĄ SPÓŁKA KOMANDYTOWA, Łódź, Polska 101003641.

**203701** 2014 08 05 A. Wprowadzono zmianę nazwy uprawnionego przez wykreślenie wpisu: BOWIN INTERNATIONAL SPÓŁKA Z OGRANICZONĄ ODPOWIEDZIALNOŚCIĄ SPÓŁKA KOMANDYTOWA, Łódź, Polska 101003641 i dokonanie wpisu: BOWIN SPÓŁKA Z OGRANICZONĄ ODPOWIEDZIALNOŚCIĄ SPÓŁKA KOMANDYTOWA, Łódź, Polska 101003641.

**235955** 2014 08 07 A. Wprowadzono zmianę uprawnionego przez wykreślenie wpisu: Firma Produkcyjno Usługowo Handlowa „MOKATE” Teresa Mokrzysz, Ustroń, Polska 070446684 i dokonanie wpisu: FPUH MOKATE SPÓŁKA Z OGRANICZONĄ ODPOWIEDZIALNOŚCIĄ, Ustroń, Polska 243330901.

**235956** 2014 08 07 A. Wprowadzono zmianę uprawnionego przez wykreślenie wpisu: Firma Produkcyjno Usługowo Handlowa „MOKATE” Teresa Mokrzysz, Ustroń, Polska 070446684 i dokonanie wpisu: FPUH MOKATE SPÓŁKA Z OGRANICZONĄ ODPOWIEDZIALNOŚCIĄ, Ustroń, Polska 243330901.

**236299** 2014 08 07 A. Wprowadzono zmianę uprawnionego przez wykreślenie wpisu: Firma Produkcyjno Usługowo Handlowa „MOKATE” Teresa Mokrzysz, Ustroń, Polska 070446684 i dokonanie

wpisu: FPUH MOKATE SPÓŁKA Z OGRANICZONĄ ODPOWIEDZIALNOŚCIĄ, Ustroń, Polska 243330901.

**236535** 2014 08 05 D. Wykreślono wpis: W dniu 8 marca 2011 r. na podstawie postanowienia Sądu Rejonowego dla m.st. Warszawy w Warszawie Wydział XI Gospodarczy – Rejestru Zastawów (sygn. akt WA.XI.Ns-Rej.Za 2603/11/955) wpisano do Rejestru Zastawów pod pozycją 2250342 zastaw rejestrowy na prawie ochronnym udzielonym na znak towarowy R-236535 w celu zabezpieczenia wierzytelności przysługujących Coöperatieve Centrale Raiffeisen-Boerenleenbank B.A., „Rabobank Nederland”, New York Branch z siedzibą w Nowym Jorku, Stany Zjednoczone Ameryki wobec WM. Wrigley Jr. Company z siedzibą w Chicago, Stany Zjednoczone Ameryki”.

**237515** 2014 08 11 A. Wprowadzono zmianę uprawnionego przez wykreślenie wpisu: Firma Cukiernicza „Solidarność - rok założenia 1952” Spółka z ograniczoną odpowiedzialnością, Lublin, Polska 431133859 i dokonanie wpisu: SWEETMAGIC SPÓŁKA Z OGRANICZONĄ ODPOWIEDZIALNOŚCIĄ SPÓŁKA KOMANDYTOWO-AKCYJNA, Opatówek, Polska 302580392.

**237515** 2014 08 11 A. Wprowadzono zmianę uprawnionego przez wykreślenie wpisu: SWEETMAGIC SPÓŁKA Z OGRANICZONĄ ODPOWIEDZIALNOŚCIĄ SPÓŁKA KOMANDYTOWO-AKCYJNA, Opatówek, Polska 302580392 i dokonanie wpisu: CHOCI SPÓŁKA Z OGRANICZONĄ ODPOWIEDZIALNOŚCIĄ, Opatówek, Polska 302312800.

**237687** 2014 08 07 A. Wprowadzono zmianę uprawnionego przez wykreślenie wpisu: FIRMA PRODUKCYJNO-USŁUGOWO-HANDLOWA „MOKATE” Teresa Mokrzysz, Ustroń, Polska 070378895 i dokonanie wpisu: FPUH MOKATE SPÓŁKA Z OGRANICZONĄ ODPOWIEDZIALNOŚCIĄ, Ustroń, Polska 243330901.

**237701** 2014 08 11 A. Wprowadzono zmianę uprawnionego przez wykreślenie wpisu: INSTYTUT TRENINGOWY HANDSON, Zagórzany, Polska 492810798 i dokonanie wpisu: TOMASZ ZAGÓRSKI, Zagórzany, Polska.

**237759** 2014 08 04 A. Wprowadzono zmianę uprawnionego przez wykreślenie wpisu: „Kosmet-Rokita” Spółka z ograniczoną odpowiedzialnością, Brzeg Dolny, Polska 930613932 i dokonanie wpisu: PCC CONSUMER PRODUCTS KOSMET SPÓŁKA Z OGRANICZONĄ ODPOWIEDZIALNOŚCIĄ, Brzeg Dolny, Polska.

**237760** 2014 08 04 A. Wprowadzono zmianę uprawnionego przez wykreślenie wpisu: Zakład Chemii Gospodarczej i Samochodowej „Kosmet-Rokita” Spółka z ograniczoną odpowiedzialnością, Brzeg Dolny, Polska 930613932 i dokonanie wpisu: PCC CONSUMER PRODUCTS KOSMET SPÓŁKA Z OGRANICZONĄ ODPOWIEDZIALNOŚCIĄ, Brzeg Dolny, Polska.

**237979** 2014 08 05 A. Wprowadzono zmianę uprawnionego przez wykreślenie wpisu: MERKURY MARKET SPÓŁKA Z OGRANICZONĄ ODPOWIEDZIALNOŚCIĄ I WSPÓLNICY SPÓŁKA KOMANDYTOWO-AKCYJNA, Krosno, Polska i dokonanie wpisu: MERKURY MARKET SPÓŁKA AKCYJNA, Krosno, Polska 180343192.

**238097** 2014 08 11 A. Wprowadzono zmianę uprawnionego przez wykreślenie wpisu: FIRMA CUKIERNICZA „SOLIDARNOŚĆ – ROK ZAŁOŻENIA 1952” SPÓŁKA Z OGRANICZONĄ ODPOWIEDZIALNOŚCIĄ, Lublin, Polska 431133859 i dokonanie wpisu: SWEETMAGIC SPÓŁKA Z OGRANICZONĄ ODPOWIEDZIALNOŚCIĄ SPÓŁKA KOMANDYTOWO-AKCYJNA, Opatówek, Polska 302580392.

**238097** 2014 08 11 A. Wprowadzono zmianę uprawnionego przez wykreślenie wpisu: SWEETMAGIC SPÓŁKA Z OGRANICZONĄ ODPOWIEDZIALNOŚCIĄ SPÓŁKA KOMANDYTOWO-AKCYJNA, Opatówek, Polska 302580392 i dokonanie wpisu: CHOCI SPÓŁKA Z OGRANICZONĄ ODPOWIEDZIALNOŚCIĄ, Opatówek, Polska 302312800.

**239139** 2014 08 07 A. Wprowadzono zmianę uprawnionego przez wykreślenie wpisu: FIRMA PRODUKCYJNO-USŁUGOWO-HANDLOWA „MOKATE” - Teresa Mokrzysz, Ustroń, Polska 070378895





**242854** 2014 08 11 A. Wprowadzono zmianę uprawnionego przez wykreślenie wpisu: Firma Cukiernicza „Solidarność - rok założenia 1952” Spółka z ograniczoną odpowiedzialnością, Lublin, Polska 431133859 i dokonanie wpisu: SWEETMAGIC SPÓŁKA Z OGRANICZONĄ ODPOWIEDZIALNOŚCIĄ SPÓŁKA KOMANDYTOWO-AKCYJNA, Opatówek, Polska 302580392.

**242854** 2014 08 11 A. Wprowadzono zmianę uprawnionego przez wykreślenie wpisu: SWEETMAGIC SPÓŁKA Z OGRANICZONĄ ODPOWIEDZIALNOŚCIĄ SPÓŁKA KOMANDYTOWO-AKCYJNA, Opatówek, Polska 302580392 i dokonanie wpisu: CHOCI SPÓŁKA Z OGRANICZONĄ ODPOWIEDZIALNOŚCIĄ, Opatówek, Polska 302312800.

**243092** 2014 08 01 A. Wprowadzono zmianę uprawnionego przez wykreślenie wpisu: Firma Cukiernicza „Solidarność - rok założenia 1952” Spółka z ograniczoną odpowiedzialnością, Lublin, Polska 431133859 i dokonanie wpisu: SWEETMAGIC SPÓŁKA Z OGRANICZONĄ ODPOWIEDZIALNOŚCIĄ SPÓŁKA KOMANDYTOWO-AKCYJNA, Opatówek, Polska 302580392.

**243092** 2014 08 01 A. Wprowadzono zmianę uprawnionego przez wykreślenie wpisu: SWEETMAGIC SPÓŁKA Z OGRANICZONĄ ODPOWIEDZIALNOŚCIĄ SPÓŁKA KOMANDYTOWO-AKCYJNA, Opatówek, Polska 302580392 i dokonanie wpisu: CHOCI SPÓŁKA Z OGRANICZONĄ ODPOWIEDZIALNOŚCIĄ, Opatówek, Polska 302312800.

**243345** 2014 08 01 A. Wprowadzono zmianę uprawnionego przez wykreślenie wpisu: Firma Cukiernicza „Solidarność - rok założenia 1952” Spółka z ograniczoną odpowiedzialnością, Lublin, Polska 431133859 i dokonanie wpisu: SWEETMAGIC SPÓŁKA Z OGRANICZONĄ ODPOWIEDZIALNOŚCIĄ SPÓŁKA KOMANDYTOWO-AKCYJNA, Opatówek, Polska 302580392.

**243345** 2014 08 01 A. Wprowadzono zmianę uprawnionego przez wykreślenie wpisu: SWEETMAGIC SPÓŁKA Z OGRANICZONĄ ODPOWIEDZIALNOŚCIĄ SPÓŁKA KOMANDYTOWO-AKCYJNA, Opatówek, Polska 302580392 i dokonanie wpisu: CHOCI SPÓŁKA Z OGRANICZONĄ ODPOWIEDZIALNOŚCIĄ, Opatówek, Polska 302312800.

**243480** 2014 08 12 F. Dokonano wpisu: „W dniu 10 czerwca 2014 r. do Urzędu Patentowego RP wpłynął wniosek o dokonanie w rejestrze wpisu informacji o zajęciu prawa ochronnego na przedmiotowy znak towarowy (sygn. post. egz. Km 1383/13)”.

**243582** 2014 08 11 D. Dokonano wpisu: „W dniu 28 grudnia 2011 r. na podstawie postanowienia Sądu Rejonowego Lublin – Wschód w Lublinie z siedzibą w Świdniku Wydział VII Gospodarczy – Rejestru Zastawów (sygn.akt LU.VII.Ns-Rej.Za 7028/11/351) wpisano do Rejestru Zastawów pod pozycją 2289088 zastaw rejestrowy na prawie ochronnym udzielonym na znak towarowy R-243582 w celu zabezpieczenia wierzytelności przysługujących ING Bank N.V. Oddział w Londynie z siedzibą w Londynie, Wielka Brytania wobec Stock Polska Spółka z ograniczoną odpowiedzialnością z siedzibą w Lublinie; OCM Luxembourg Spirits Holdings S.a.r.l. z siedzibą w Luksemburgu”.

**243582** 2014 08 11 D. Wykreślono wpis: „W dniu 28 grudnia 2011 r. na podstawie postanowienia Sądu Rejonowego Lublin – Wschód w Lublinie z siedzibą w Świdniku Wydział VII Gospodarczy – Rejestru Zastawów (sygn.akt LU.VII.Ns-Rej.Za 7028/11/351) wpisano do Rejestru Zastawów pod pozycją 2289088 zastaw rejestrowy na prawie ochronnym udzielonym na znak towarowy R-243582 w celu zabezpieczenia wierzytelności przysługujących ING Bank N.V. Oddział w Londynie z siedzibą w Londynie, Wielka Brytania wobec: Stock Polska Spółka z ograniczoną odpowiedzialnością z siedzibą w Lublinie; OCM Luxembourg Spirits Holdings S.a.r.l. z siedzibą w Luksemburgu”.

**243582** 2014 08 11 D. Dokonano wpisu: „W dniu 12 lutego 2014 r. na podstawie postanowienia Sądu Rejonowego Lublin – Wschód w Lublinie z siedzibą w Świdniku Wydział VII Gospodarczy

– Rejestru Zastawów (sygn.akt LU.VII.Ns-Rej.Za 8759/13/499) wpisano do Rejestru Zastawów pod pozycją 2289088 zastaw rejestrowy na prawie ochronnym udzielonym na znak towarowy R-243582 w celu zabezpieczenia wierzytelności przysługujących ING Bank N.V. Oddział w Londynie z siedzibą w Londynie, Wielka Brytania wobec: OCM Luxembourg Spirits Holdings S.a.r.l. z siedzibą w Luksemburgu”.

**243583** 2014 08 11 D. Dokonano wpisu: „W dniu 30 grudnia 2011 r. na podstawie postanowienia Sądu Rejonowego Lublin – Wschód w Lublinie z siedzibą w Świdniku Wydział VII Gospodarczy – Rejestru Zastawów (sygn.akt LU.VII.Ns-Rej.Za 7050/11/106) wpisano do Rejestru Zastawów pod pozycją 2289523 zastaw rejestrowy na prawie ochronnym udzielonym na znak towarowy R-243583 w celu zabezpieczenia wierzytelności przysługujących ING Bank N.V. Oddział w Londynie z siedzibą w Londynie, Wielka Brytania wobec Stock Polska Spółka z ograniczoną odpowiedzialnością z siedzibą w Lublinie; OCM Luxembourg Spirits Holdings S.a.r.l. z siedzibą w Luksemburgu”.

**243583** 2014 08 11 D. Wykreślono wpis: „W dniu 30 grudnia 2011 r. na podstawie postanowienia Sądu Rejonowego Lublin – Wschód w Lublinie z siedzibą w Świdniku Wydział VII Gospodarczy – Rejestru Zastawów (sygn.akt LU.VII.Ns-Rej.Za 7050/11/106) wpisano do Rejestru Zastawów pod pozycją 2289523 zastaw rejestrowy na prawie ochronnym udzielonym na znak towarowy R-243583 w celu zabezpieczenia wierzytelności przysługujących ING Bank N.V. Oddział w Londynie z siedzibą w Londynie, Wielka Brytania wobec: Stock Polska Spółka z ograniczoną odpowiedzialnością z siedzibą w Lublinie; OCM Luxembourg Spirits Holdings S.a.r.l. z siedzibą w Luksemburgu”.

**243583** 2014 08 11 D. Dokonano wpisu: „W dniu 19 lutego 2014 r. na podstawie postanowienia Sądu Rejonowego Lublin – Wschód w Lublinie z siedzibą w Świdniku Wydział VII Gospodarczy – Rejestru Zastawów (sygn.akt LU.VII.Ns-Rej.Za 8781/13/254) wpisano do Rejestru Zastawów pod pozycją 2289523 zastaw rejestrowy na prawie ochronnym udzielonym na znak towarowy R-243583 w celu zabezpieczenia wierzytelności przysługujących ING Bank N.V. Oddział w Londynie z siedzibą w Londynie, Wielka Brytania wobec: OCM Luxembourg Spirits Holdings S.a.r.l. z siedzibą w Luksemburgu”.

**244180** 2014 08 11 A. Wprowadzono zmianę uprawnionego przez wykreślenie wpisu: Firma Cukiernicza „Solidarność - rok założenia 1952” Spółka z ograniczoną odpowiedzialnością, Lublin, Polska 431133859 i dokonanie wpisu: SWEETMAGIC SPÓŁKA Z OGRANICZONĄ ODPOWIEDZIALNOŚCIĄ SPÓŁKA KOMANDYTOWO-AKCYJNA, Opatówek, Polska 302580392.

**244180** 2014 08 11 A. Wprowadzono zmianę uprawnionego przez wykreślenie wpisu: SWEETMAGIC SPÓŁKA Z OGRANICZONĄ ODPOWIEDZIALNOŚCIĄ SPÓŁKA KOMANDYTOWO-AKCYJNA, Opatówek, Polska 302580392 i dokonanie wpisu: CHOCI SPÓŁKA Z OGRANICZONĄ ODPOWIEDZIALNOŚCIĄ, Opatówek, Polska 302312800.

**244183** 2014 08 11 A. Wprowadzono zmianę uprawnionego przez wykreślenie wpisu: Firma Cukiernicza „Solidarność - rok założenia 1952” Spółka z ograniczoną odpowiedzialnością, Lublin, Polska 431133859 i dokonanie wpisu: SWEETMAGIC SPÓŁKA Z OGRANICZONĄ ODPOWIEDZIALNOŚCIĄ SPÓŁKA KOMANDYTOWO-AKCYJNA, Opatówek, Polska 302580392.

**244183** 2014 08 11 A. Wprowadzono zmianę uprawnionego przez wykreślenie wpisu: SWEETMAGIC SPÓŁKA Z OGRANICZONĄ ODPOWIEDZIALNOŚCIĄ SPÓŁKA KOMANDYTOWO-AKCYJNA, Opatówek, Polska 302580392 i dokonanie wpisu: CHOCI SPÓŁKA Z OGRANICZONĄ ODPOWIEDZIALNOŚCIĄ, Opatówek, Polska 302312800.

**244184** 2014 08 11 A. Wprowadzono zmianę uprawnionego przez wykreślenie wpisu: Firma Cukiernicza „Solidarność - rok założenia 1952” Spółka z ograniczoną odpowiedzialnością, Lu-

blin, Polska 431133859 i dokonanie wpisu: SWEETMAGIC SPÓŁKA Z OGRANICZONĄ ODPOWIEDZIALNOŚCIĄ SPÓŁKA KOMANDYTOWO-AKCYJNA, Opatówek, Polska 302580392.

**244184** 2014 08 11 A. Wprowadzono zmianę uprawnionego przez wykreślenie wpisu: SWEETMAGIC SPÓŁKA Z OGRANICZONĄ ODPOWIEDZIALNOŚCIĄ SPÓŁKA KOMANDYTOWO-AKCYJNA, Opatówek, Polska 302580392 i dokonanie wpisu: CHOCI SPÓŁKA Z OGRANICZONĄ ODPOWIEDZIALNOŚCIĄ, Opatówek, Polska 302312800.

**244185** 2014 08 13 A. Wprowadzono zmianę uprawnionego przez wykreślenie wpisu: Firma Cukiernicza „Solidarność - rok założenia 1952” Spółka z ograniczoną odpowiedzialnością, Lublin, Polska 431133859 i dokonanie wpisu: SWEETMAGIC SPÓŁKA Z OGRANICZONĄ ODPOWIEDZIALNOŚCIĄ SPÓŁKA KOMANDYTOWO-AKCYJNA, Opatówek, Polska 302580392.

**244185** 2014 08 13 A. Wprowadzono zmianę uprawnionego przez wykreślenie wpisu: SWEETMAGIC SPÓŁKA Z OGRANICZONĄ ODPOWIEDZIALNOŚCIĄ SPÓŁKA KOMANDYTOWO-AKCYJNA, Opatówek, Polska 302580392 i dokonanie wpisu: CHOCI SPÓŁKA Z OGRANICZONĄ ODPOWIEDZIALNOŚCIĄ, Opatówek, Polska 302312800.

**244326** 2014 08 21 A. Wprowadzono zmianę nazwy i siedziby uprawnionego przez wykreślenie wpisu: KRAFT FOODS GLOBAL BRANDS LLC, Northfield, Stany Zjednoczone Ameryki i dokonanie wpisu: INTERCONTINENTAL GREAT BRANDS LLC, East Hanover, Stany Zjednoczone Ameryki.

**244399** 2014 08 13 A. Wprowadzono zmianę uprawnionego przez wykreślenie wpisu: ZAKŁADY FARMACEUTYCZNE POLPHARMA SPÓŁKA AKCYJNA, Starogard Gdański, Polska 190929369 i dokonanie wpisu: SWISS PHARMA INTERNATIONAL AG, Zurych, Szwajcaria.

**244770** 2014 08 01 A. Wprowadzono zmianę uprawnionego przez wykreślenie wpisu: Firma Cukiernicza „Solidarność - rok założenia 1952” Spółka z ograniczoną odpowiedzialnością, Lublin, Polska 431133859 i dokonanie wpisu: SWEETMAGIC SPÓŁKA Z OGRANICZONĄ ODPOWIEDZIALNOŚCIĄ SPÓŁKA KOMANDYTOWO-AKCYJNA, Opatówek, Polska 302580392.

**244770** 2014 08 01 A. Wprowadzono zmianę uprawnionego przez wykreślenie wpisu: SWEETMAGIC SPÓŁKA Z OGRANICZONĄ ODPOWIEDZIALNOŚCIĄ SPÓŁKA KOMANDYTOWO-AKCYJNA, Opatówek, Polska 302580392 i dokonanie wpisu: CHOCI SPÓŁKA Z OGRANICZONĄ ODPOWIEDZIALNOŚCIĄ, Opatówek, Polska 302312800.

**244893** 2014 08 12 A. Wprowadzono zmianę uprawnionego przez wykreślenie wpisu: COFFEA Łukasz Wiśniewski, Warszawa, Polska 011284463 i dokonanie wpisu: FARPOINT ENTERPRISES LIMITED, Nikozja, Cypr.

**245227** 2014 08 05 A. Wprowadzono zmianę siedziby uprawnionego przez wykreślenie wpisu: FUNDACJA PEACE FESTIVAL, Oświęcim-Zaborze, Polska 120997983 i dokonanie wpisu: FUNDACJA PEACE FESTIVAL, Oświęcim, Polska 120997983

**245447** 2014 08 01 D. Dokonano wpisu: W dniu 23 maja 2014 r. na podstawie postanowienia Sądu Rejonowego dla m.st. Warszawy w Warszawie Wydział XI Gospodarczy – Rejestru Zastawów (sygn. akt WA.XI.Ns-Rej.Za 6859/14/461) wpisano do Rejestru Zastawów pod pozycją 2400562 zastaw rejestrowy na prawie ochronnym udzielonym na znak towarowy R-245447 w celu zabezpieczenia wierzytelności przysługujących Unicredit Bank AG, London Branch z siedzibą w Londynie, Zjednoczone Królestwo Wielkiej Brytanii i Irlandii Północnej wobec Telewizja Polsat Spółka z ograniczoną odpowiedzialnością oraz Polsat License Ltd. (jako wspólnicy (Gesellschafter) Polsat Brands, szwajcarskiej spółki zwyczajnej (einfache Gesellschaft)) z siedzibą w Zug, Szwajcaria”.

**245448** 2014 08 01 D. Dokonano wpisu: W dniu 22 maja 2014 r. na podstawie postanowienia Sądu Rejonowego dla m.st.

Warszawy w Warszawie Wydział XI Gospodarczy – Rejestru Zastawów (sygn. akt WA.XI.Ns-Rej.Za 6869/14/782) wpisano do Rejestru Zastawów pod pozycją 2400475 zastaw rejestrowy na prawie ochronnym udzielonym na znak towarowy R-245448 w celu zabezpieczenia wierzytelności przysługujących Unicredit Bank AG, London Branch z siedzibą w Londynie, Zjednoczone Królestwo Wielkiej Brytanii i Irlandii Północnej wobec Telewizja Polsat Spółka z ograniczoną odpowiedzialnością oraz Polsat License Ltd. (jako wspólnicy (Gesellschafter) Polsat Brands, szwajcarskiej spółki zwyczajnej (einfache Gesellschaft)) z siedzibą w Zug, Szwajcaria”.

**245602** 2014 08 05 A. Wprowadzono zmianę uprawnionego przez wykreślenie wpisu: MERKURY MARKET SPÓŁKA Z OGRANICZONĄ ODPOWIEDZIALNOŚCIĄ I WSPÓLNICY SPÓŁKA KOMANDYTOWO-AKCYJNA, Krosno, Polska i dokonanie wpisu: MERKURY MARKET SPÓŁKA AKCYJNA, Krosno, Polska 180343192.

**246126** 2014 08 01 D. Dokonano wpisu: W dniu 2 czerwca 2014 r. na podstawie postanowienia Sądu Rejonowego dla m.st. Warszawy w Warszawie Wydział XI Gospodarczy – Rejestru Zastawów (sygn. akt WA.XI.Ns-Rej.Za 6882/14/617) wpisano do Rejestru Zastawów pod pozycją 2402002 zastaw rejestrowy na prawie ochronnym udzielonym na znak towarowy R-246126 w celu zabezpieczenia wierzytelności przysługujących Unicredit Bank AG, London Branch z siedzibą w Londynie, Zjednoczone Królestwo Wielkiej Brytanii i Irlandii Północnej wobec Telewizja Polsat Spółka z ograniczoną odpowiedzialnością oraz Polsat License Ltd. (jako wspólnicy (Gesellschafter) Polsat Brands, szwajcarskiej spółki zwyczajnej (einfache Gesellschaft)) z siedzibą w Zug, Szwajcaria”.

**246127** 2014 08 01 D. Dokonano wpisu: W dniu 22 maja 2014 r. na podstawie postanowienia Sądu Rejonowego dla m.st. Warszawy w Warszawie Wydział XI Gospodarczy – Rejestru Zastawów (sygn. akt WA.XI.Ns-Rej.Za 6883/14/018) wpisano do Rejestru Zastawów pod pozycją 2400476 zastaw rejestrowy na prawie ochronnym udzielonym na znak towarowy R-246127 w celu zabezpieczenia wierzytelności przysługujących Unicredit Bank AG, London Branch z siedzibą w Londynie, Zjednoczone Królestwo Wielkiej Brytanii i Irlandii Północnej wobec Telewizja Polsat Spółka z ograniczoną odpowiedzialnością oraz Polsat License Ltd. (jako wspólnicy (Gesellschafter) Polsat Brands, szwajcarskiej spółki zwyczajnej (einfache Gesellschaft)) z siedzibą w Zug, Szwajcaria”.

**246496** 2014 08 07 A. Wprowadzono zmianę uprawnionego przez wykreślenie wpisu: FIRMA PRODUKCYJNO-USŁUGOWO-HANDLOWA „MOKATE” - Teresa Mokrysz, Ustroń, Polska 070378895 i dokonanie wpisu: FPUH MOKATE SPÓŁKA Z OGRANICZONĄ ODPOWIEDZIALNOŚCIĄ, Ustroń, Polska 243330901.

**246673** 2014 08 05 A. Wprowadzono zmianę uprawnionego przez wykreślenie wpisu: ZELMER MARKET SPÓŁKA Z OGRANICZONĄ ODPOWIEDZIALNOŚCIĄ, Rzeszów, Polska 180633547 i dokonanie wpisu: ZELMER PRO SPÓŁKA Z OGRANICZONĄ ODPOWIEDZIALNOŚCIĄ, Rzeszów, Polska 010731960.

**246921** 2014 08 07 A. Wprowadzono zmianę uprawnionego przez wykreślenie wpisu: ZELMER MARKET SPÓŁKA Z OGRANICZONĄ ODPOWIEDZIALNOŚCIĄ, Rzeszów, Polska 180633547 i dokonanie wpisu: ZELMER PRO SPÓŁKA Z OGRANICZONĄ ODPOWIEDZIALNOŚCIĄ, Rzeszów, Polska 010731960.

**246922** 2014 08 07 A. Wprowadzono zmianę uprawnionego przez wykreślenie wpisu: ZELMER Market Sp. z o.o., Rzeszów, Polska 180633547 i dokonanie wpisu: ZELMER PRO SPÓŁKA Z OGRANICZONĄ ODPOWIEDZIALNOŚCIĄ, Rzeszów, Polska 010731960.

**246923** 2014 08 07 A. Wprowadzono zmianę uprawnionego przez wykreślenie wpisu: ZELMER MARKET SPÓŁKA Z OGRANICZONĄ ODPOWIEDZIALNOŚCIĄ, Rzeszów, Polska 180633547 i dokonanie wpisu: ZELMER PRO SPÓŁKA Z OGRANICZONĄ ODPOWIEDZIALNOŚCIĄ, Rzeszów, Polska 010731960.

**247026** 2014 08 01 A. Wprowadzono zmianę uprawnionego przez wykreślenie wpisu: SELW-2 SPÓŁKA Z OGRANICZONĄ ODPO-

WIEDZIALNOŚCIĄ, Sosnowiec, Polska 276294513 i dokonanie wpisu: CURRAHEE SPÓŁKA Z OGRANICZONĄ ODPOWIEDZIALNOŚCIĄ, Sosnowiec, Polska 243416407.

**248078** 2014 08 11 D. Dokonano wpisu: W dniu 1 lipca 2014 r. na podstawie postanowienia Sądu Rejonowego dla Łodzi-Śródmieścia w Łodzi Wydział XV Gospodarczy – Rejestru Zastawów (sygn. akt LD.XV.Ns-Rej.Za 3815/14/360) wpisano do Rejestru Zastawów pod pozycją 2406285 zastaw rejestrowy na prawie ochronnym udzielonym na znak towarowy R-248078 w celu zabezpieczenia wierzytelności przysługujących ING Bank Śląski Spółka Akcyjna z siedzibą w Katowicach wobec JGV Spółka z ograniczoną odpowiedzialnością Spółka Komandytowo-Akcyjna z siedzibą w Łodzi”.

**248186** 2014 08 13 A.E. Wprowadzono zmianę przez wykreślenie wpisu: SOLINEA MARIUSZ TRUS, PAWEŁ BOGUSZ SPÓŁKA JAWNA, Lublin, Polska i dokonanie wpisu: PAWEŁ BOGUSZ, Lublin, Polska; MARIUSZ TRUS, Lublin, Polska oraz w rubryce E dokonano wpisu: „Na podstawie Regulaminu z dnia 02.08.2012 r. ustanowiono wspólne prawo ochronne”.

**248481** 2014 08 07 A. Wprowadzono zmianę uprawnionego przez wykreślenie wpisu: FIRMA PRODUKCYJNO-USŁUGOWO-HANDLOWA MOKATE TERESA MOKRYSZ, Ustroń, Polska 070378895 i dokonanie wpisu: FPUH MOKATE SPÓŁKA Z OGRANICZONĄ ODPOWIEDZIALNOŚCIĄ, Ustroń, Polska 243330901.

**248536** 2014 08 12 A. Wprowadzono zmianę uprawnionego przez wykreślenie wpisu: COFFEA Łukasz Wiśniewski, Warszawa, Polska 011284463 i dokonanie wpisu: FARPOINT ENTERPRISES LIMITED, Nikozja, Cypr.

**249485** 2014 08 07 A. Wprowadzono zmianę uprawnionego przez wykreślenie wpisu: ZELMER MARKET SPÓŁKA Z OGRANICZONĄ ODPOWIEDZIALNOŚCIĄ, Rzeszów, Polska 180633547 i dokonanie wpisu: ZELMER PRO SPÓŁKA Z OGRANICZONĄ ODPOWIEDZIALNOŚCIĄ, Rzeszów, Polska 010731960.

**249704** 2014 08 01 D. Dokonano wpisu: W dniu 23 maja 2014 r. na podstawie postanowienia Sądu Rejonowego dla m.st. Warszawy w Warszawie Wydział XI Gospodarczy – Rejestru Zastawów (sygn. akt WA.XI.Ns-Rej.Za 6872/14/296) wpisano do Rejestru Zastawów pod pozycją 2400560 zastaw rejestrowy na prawie ochronnym udzielonym na znak towarowy R-249704 w celu zabezpieczenia wierzytelności przysługujących Unicredit Bank AG, London Branch z siedzibą w Londynie, Zjednoczone Królestwo Wielkiej Brytanii i Irlandii Północnej wobec Telewizja Polsat Spółka z ograniczoną odpowiedzialnością oraz Polsat License Ltd. (jako wspólnicy (Gesellschafter) Polsat Brands, szwajcarskiej spółki zwyczajnej (einfache Gesellschaft)) z siedzibą w Zug, Szwajcaria”.

**250388** 2014 08 01 D. Dokonano wpisu: W dniu 23 maja 2014 r. na podstawie postanowienia Sądu Rejonowego dla m.st. Warszawy w Warszawie Wydział XI Gospodarczy – Rejestru Zastawów (sygn. akt WA.XI.Ns-Rej.Za 6863/14/376) wpisano do Rejestru Zastawów pod pozycją 2400585 zastaw rejestrowy na prawie ochronnym udzielonym na znak towarowy R-250388 w celu zabezpieczenia wierzytelności przysługujących Unicredit Bank AG, London Branch z siedzibą w Londynie, Zjednoczone Królestwo Wielkiej Brytanii i Irlandii Północnej wobec Telewizja Polsat Spółka z ograniczoną odpowiedzialnością oraz Polsat License Ltd. (jako wspólnicy (Gesellschafter) Polsat Brands, szwajcarskiej spółki zwyczajnej (einfache Gesellschaft)) z siedzibą w Zug, Szwajcaria”.

**250472** 2014 08 05 A. Wprowadzono zmianę uprawnionego przez wykreślenie wpisu: NEPTIS SPÓŁKA Z OGRANICZONĄ ODPOWIEDZIALNOŚCIĄ, Poznań, Polska 300942514 i dokonanie wpisu: NEPTIS SPÓŁKA AKCYJNA, Poznań, Polska 300942514.

**250473** 2014 08 05 A. Wprowadzono zmianę uprawnionego przez wykreślenie wpisu: NEPTIS SPÓŁKA Z OGRANICZONĄ ODPOWIEDZIALNOŚCIĄ, Poznań, Polska 300942514 i dokonanie wpisu: NEPTIS SPÓŁKA AKCYJNA, Poznań, Polska 300942514.

**250490** 2014 08 07 A. Wprowadzono zmianę uprawnionego przez wykreślenie wpisu: ZELMER MARKET SPÓŁKA Z OGRANICZONĄ ODPOWIEDZIALNOŚCIĄ, Rzeszów, Polska 180633547 i dokonanie wpisu: ZELMER PRO SPÓŁKA Z OGRANICZONĄ ODPOWIEDZIALNOŚCIĄ, Rzeszów, Polska 010731960.

**250631** 2014 08 11 A. Wprowadzono zmianę uprawnionego przez wykreślenie wpisu: DODONI SPÓŁKA AKCYJNA, Kielce, Polska 292865587 i dokonanie wpisu: FDT POLAND SPÓŁKA Z OGRANICZONĄ ODPOWIEDZIALNOŚCIĄ, Warszawa, Polska 146077653.

**251513** 2014 08 01 A. Wprowadzono zmianę uprawnionego przez wykreślenie wpisu: BLAU FARMA GROUP SPÓŁKA Z OGRANICZONĄ ODPOWIEDZIALNOŚCIĄ – SPÓŁKA KOMANDYTOWO-AKCYJNA, Warszawa, Polska 017211850 i dokonanie wpisu: AXXON SPÓŁKA Z OGRANICZONĄ ODPOWIEDZIALNOŚCIĄ, Warszawa, Polska 140380965.

**251550** 2014 08 01 A. Wprowadzono zmianę uprawnionego przez wykreślenie wpisu: FIRMA CUKIERNICZA SOLIDARNOŚĆ – ROK ZAŁOŻENIA 1952 SPÓŁKA Z OGRANICZONĄ ODPOWIEDZIALNOŚCIĄ, Lublin, Polska 431133859 i dokonanie wpisu: SWEETMAGIC SPÓŁKA Z OGRANICZONĄ ODPOWIEDZIALNOŚCIĄ SPÓŁKA KOMANDYTOWO-AKCYJNA, Opatówek, Polska 302580392.

**251550** 2014 08 01 A. Wprowadzono zmianę uprawnionego przez wykreślenie wpisu: SWEETMAGIC SPÓŁKA Z OGRANICZONĄ ODPOWIEDZIALNOŚCIĄ SPÓŁKA KOMANDYTOWO-AKCYJNA, Opatówek, Polska 302580392 i dokonanie wpisu: CHOCI SPÓŁKA Z OGRANICZONĄ ODPOWIEDZIALNOŚCIĄ, Opatówek, Polska 302312800.

**251552** 2014 08 01 A. Wprowadzono zmianę uprawnionego przez wykreślenie wpisu: FIRMA CUKIERNICZA SOLIDARNOŚĆ – ROK ZAŁOŻENIA 1952 SPÓŁKA Z OGRANICZONĄ ODPOWIEDZIALNOŚCIĄ, Lublin, Polska 431133859 i dokonanie wpisu: SWEETMAGIC SPÓŁKA Z OGRANICZONĄ ODPOWIEDZIALNOŚCIĄ SPÓŁKA KOMANDYTOWO-AKCYJNA, Opatówek, Polska 302580392.

**251552** 2014 08 01 A. Wprowadzono zmianę uprawnionego przez wykreślenie wpisu: SWEETMAGIC SPÓŁKA Z OGRANICZONĄ ODPOWIEDZIALNOŚCIĄ SPÓŁKA KOMANDYTOWO-AKCYJNA, Opatówek, Polska 302580392 i dokonanie wpisu: CHOCI SPÓŁKA Z OGRANICZONĄ ODPOWIEDZIALNOŚCIĄ, Opatówek, Polska 302312800.

**251692** 2014 08 25 A. Wprowadzono zmianę uprawnionego przez wykreślenie wpisu: SMYK Globar Assets GmbH, Berno, Szwajcaria i dokonanie wpisu: E-COMMERCE SERVICES SPÓŁKA Z OGRANICZONĄ ODPOWIEDZIALNOŚCIĄ, Warszawa, Polska.

**251693** 2014 08 25 A. Wprowadzono zmianę uprawnionego przez wykreślenie wpisu: SMYK Globar Assets GmbH, Berno, Szwajcaria i dokonanie wpisu: E-COMMERCE SERVICES SPÓŁKA Z OGRANICZONĄ ODPOWIEDZIALNOŚCIĄ, Warszawa, Polska.

**252116** 2014 08 01 A. Wprowadzono zmianę uprawnionego przez wykreślenie wpisu: FIRMA CUKIERNICZA SOLIDARNOŚĆ – ROK ZAŁOŻENIA 1952 SPÓŁKA Z OGRANICZONĄ ODPOWIEDZIALNOŚCIĄ, Lublin, Polska 431133859 i dokonanie wpisu: SWEETMAGIC SPÓŁKA Z OGRANICZONĄ ODPOWIEDZIALNOŚCIĄ SPÓŁKA KOMANDYTOWO-AKCYJNA, Opatówek, Polska 302580392.

**252116** 2014 08 01 A. Wprowadzono zmianę uprawnionego przez wykreślenie wpisu: SWEETMAGIC SPÓŁKA Z OGRANICZONĄ ODPOWIEDZIALNOŚCIĄ SPÓŁKA KOMANDYTOWO-AKCYJNA, Opatówek, Polska 302580392 i dokonanie wpisu: CHOCI SPÓŁKA Z OGRANICZONĄ ODPOWIEDZIALNOŚCIĄ, Opatówek, Polska 302312800.

**252689** 2014 08 04 A. Wprowadzono zmianę siedziby uprawnionego przez wykreślenie wpisu: ŁADZIŃSKA SYLWIA METAL-MASTER, Jelenia Góra, Polska 230904410 i dokonanie wpisu: ŁADZIŃSKA SYLWIA METAL-MASTER, Podgórzyn, Polska.

**263271** 2014 08 05 A. Wprowadzono zmianę uprawnionego przez wykreślenie wpisu: SIENKIEWICZ PAWEŁ PRZEDSIĘBIORSTWO HANDLOWO-USŁUGOWE PEWNOŚĆ, Książnik, Polska 519590451

i dokonanie wpisu: PRZEDSIĘBIORSTWO HANDLOWO-USŁUGOWE „PEWNOŚĆ” PAWEŁ SIENKIEWICZ, Miłakowo, Polska 519590451.

**253798** 2014 08 01 A. Wprowadzono zmianę uprawnionego przez wykreślenie wpisu: FIRMA CUKIERNICZA SOLIDARNOŚĆ – ROK ZAŁOŻENIA 1952 SPÓŁKA Z OGRANICZONĄ ODPOWIEDZIALNOŚCIĄ, Lublin, Polska 431133859 i dokonanie wpisu: SWEETMAGIC SPÓŁKA Z OGRANICZONĄ ODPOWIEDZIALNOŚCIĄ SPÓŁKA KOMANDYTOWO-AKCYJNA, Opatówek, Polska 302580392.

**253798** 2014 08 01 A. Wprowadzono zmianę uprawnionego przez wykreślenie wpisu: SWEETMAGIC SPÓŁKA Z OGRANICZONĄ ODPOWIEDZIALNOŚCIĄ SPÓŁKA KOMANDYTOWO-AKCYJNA, Opatówek, Polska 302580392 i dokonanie wpisu: CHOCI SPÓŁKA Z OGRANICZONĄ ODPOWIEDZIALNOŚCIĄ, Opatówek, Polska 302312800.

**254127** 2014 08 01 A. Wprowadzono zmianę uprawnionego przez wykreślenie wpisu: „NOBILUS ENT” Tomasz Koźłuk, Warszawa, Polska NIP 118-001-31-91 i dokonanie wpisu: Glenmark Pharmaceuticals s.r.o., Praga, Republika Czeska.

**254353** 2014 08 01 A. Wprowadzono zmianę uprawnionego przez wykreślenie wpisu: FIRMA CUKIERNICZA SOLIDARNOŚĆ – ROK ZAŁOŻENIA 1952 SPÓŁKA Z OGRANICZONĄ ODPOWIEDZIALNOŚCIĄ, Lublin, Polska 431133859 i dokonanie wpisu: SWEETMAGIC SPÓŁKA Z OGRANICZONĄ ODPOWIEDZIALNOŚCIĄ SPÓŁKA KOMANDYTOWO-AKCYJNA, Opatówek, Polska 302580392.

**254353** 2014 08 01 A. Wprowadzono zmianę uprawnionego przez wykreślenie wpisu: SWEETMAGIC SPÓŁKA Z OGRANICZONĄ ODPOWIEDZIALNOŚCIĄ SPÓŁKA KOMANDYTOWO-AKCYJNA, Opatówek, Polska 302580392 i dokonanie wpisu: CHOCI SPÓŁKA Z OGRANICZONĄ ODPOWIEDZIALNOŚCIĄ, Opatówek, Polska 302312800.

**254475** 2014 08 13 A.E. Wprowadzono zmianę przez wykreślenie wpisu: AFLOFARM FARMACJA POLSKA SPÓŁKA Z OGRANICZONĄ ODPOWIEDZIALNOŚCIĄ, Pabianice, Polska 472871255 AFLOFARM FABRYKA LEKÓW SPÓŁKA Z OGRANICZONĄ ODPOWIEDZIALNOŚCIĄ, Ksawerów, Polska 472871255 i dokonanie wpisu: AFLOFARM FARMACJA POLSKA SPÓŁKA Z OGRANICZONĄ ODPOWIEDZIALNOŚCIĄ, Pabianice, Polska 472871255 oraz w rubryce E wykreślono wpis wspólne prawo ochronne.

**254655** 2014 08 05 A. Wprowadzono zmianę siedziby uprawnionego przez wykreślenie wpisu: ZDROWE STAWY SPÓŁKA Z OGRANICZONĄ ODPOWIEDZIALNOŚCIĄ, Jastrzębie-Zdrój, Polska 241925122 i dokonanie wpisu: ZDROWE STAWY SPÓŁKA Z OGRANICZONĄ ODPOWIEDZIALNOŚCIĄ, Tychy, Polska 241925122.

**254910** 2014 08 05 A. Wprowadzono zmianę uprawnionego przez wykreślenie wpisu: BPM SPÓŁKA Z OGRANICZONĄ ODPOWIEDZIALNOŚCIĄ, Gdańsk, Polska 220867020 i dokonanie wpisu: PDCC SPÓŁKA Z OGRANICZONĄ ODPOWIEDZIALNOŚCIĄ, Gdańsk, Polska 220552077.

**254911** 2014 08 05 A. Wprowadzono zmianę uprawnionego przez wykreślenie wpisu: BPM SPÓŁKA Z OGRANICZONĄ ODPOWIEDZIALNOŚCIĄ, Gdańsk, Polska 220867020 i dokonanie wpisu: PDCC SPÓŁKA Z OGRANICZONĄ ODPOWIEDZIALNOŚCIĄ, Gdańsk, Polska 220552077.

**255012** 2014 08 01 A. Wprowadzono zmianę uprawnionego przez wykreślenie wpisu: VALEANT IPM SPÓŁKA Z OGRANICZONĄ ODPOWIEDZIALNOŚCIĄ, Rzeszów, Polska 142504822 i dokonanie wpisu: PHARMASWISS POLAND SPÓŁKA Z OGRANICZONĄ ODPOWIEDZIALNOŚCIĄ, Rzeszów, Polska 180935403.

**255012** 2014 08 01 A. Wprowadzono zmianę uprawnionego przez wykreślenie wpisu: PHARMASWISS POLAND SPÓŁKA Z OGRANICZONĄ ODPOWIEDZIALNOŚCIĄ, Rzeszów, Polska 180935403 i dokonanie wpisu: VALEANT SPÓŁKA Z OGRANICZONĄ ODPOWIEDZIALNOŚCIĄ SPÓŁKA JAWNA, Rzeszów, Polska.

**255070** 2014 08 13 A. Wprowadzono zmianę uprawnionego przez wykreślenie wpisu: ZAKŁAD MECHANICZNY ROOLEX

POLEJNIK, L. ROSE SPÓŁKA JAWNA, Janikowo, Polska 630007030 i dokonanie wpisu: ZAKŁAD MECHANICZNY „ROOLEX” SPÓŁKA Z OGRANICZONĄ ODPOWIEDZIALNOŚCIĄ SPÓŁKA KOMANDYTOWA, Janikowo, Polska 630007030.

**255346** 2014 08 01 A. Wprowadzono zmianę uprawnionego przez wykreślenie wpisu: FIRMA CUKIERNICZA SOLIDARNOŚĆ – ROK ZAŁOŻENIA 1952 SPÓŁKA Z OGRANICZONĄ ODPOWIEDZIALNOŚCIĄ, Lublin, Polska 431133859 i dokonanie wpisu: SWEETMAGIC SPÓŁKA Z OGRANICZONĄ ODPOWIEDZIALNOŚCIĄ SPÓŁKA KOMANDYTOWO-AKCYJNA, Opatówek, Polska 302580392.

**255346** 2014 08 01 A. Wprowadzono zmianę uprawnionego przez wykreślenie wpisu: SWEETMAGIC SPÓŁKA Z OGRANICZONĄ ODPOWIEDZIALNOŚCIĄ SPÓŁKA KOMANDYTOWO-AKCYJNA, Opatówek, Polska 302580392 i dokonanie wpisu: CHOCI SPÓŁKA Z OGRANICZONĄ ODPOWIEDZIALNOŚCIĄ, Opatówek, Polska 302312800.

**255347** 2014 08 01 A. Wprowadzono zmianę uprawnionego przez wykreślenie wpisu: FIRMA CUKIERNICZA SOLIDARNOŚĆ – ROK ZAŁOŻENIA 1952 SPÓŁKA Z OGRANICZONĄ ODPOWIEDZIALNOŚCIĄ, Lublin, Polska 431133859 i dokonanie wpisu: SWEETMAGIC SPÓŁKA Z OGRANICZONĄ ODPOWIEDZIALNOŚCIĄ SPÓŁKA KOMANDYTOWO-AKCYJNA, Opatówek, Polska 302580392.

**255347** 2014 08 01 A. Wprowadzono zmianę uprawnionego przez wykreślenie wpisu: SWEETMAGIC SPÓŁKA Z OGRANICZONĄ ODPOWIEDZIALNOŚCIĄ SPÓŁKA KOMANDYTOWO-AKCYJNA, Opatówek, Polska 302580392 i dokonanie wpisu: CHOCI SPÓŁKA Z OGRANICZONĄ ODPOWIEDZIALNOŚCIĄ, Opatówek, Polska 302312800.

**255348** 2014 08 01 A. Wprowadzono zmianę uprawnionego przez wykreślenie wpisu: FIRMA CUKIERNICZA SOLIDARNOŚĆ – ROK ZAŁOŻENIA 1952 SPÓŁKA Z OGRANICZONĄ ODPOWIEDZIALNOŚCIĄ, Lublin, Polska 431133859 i dokonanie wpisu: SWEETMAGIC SPÓŁKA Z OGRANICZONĄ ODPOWIEDZIALNOŚCIĄ SPÓŁKA KOMANDYTOWO-AKCYJNA, Opatówek, Polska 302580392.

**255348** 2014 08 01 A. Wprowadzono zmianę uprawnionego przez wykreślenie wpisu: SWEETMAGIC SPÓŁKA Z OGRANICZONĄ ODPOWIEDZIALNOŚCIĄ SPÓŁKA KOMANDYTOWO-AKCYJNA, Opatówek, Polska 302580392 i dokonanie wpisu: CHOCI SPÓŁKA Z OGRANICZONĄ ODPOWIEDZIALNOŚCIĄ, Opatówek, Polska 302312800.

**255349** 2014 08 01 A. Wprowadzono zmianę uprawnionego przez wykreślenie wpisu: FIRMA CUKIERNICZA SOLIDARNOŚĆ – ROK ZAŁOŻENIA 1952 SPÓŁKA Z OGRANICZONĄ ODPOWIEDZIALNOŚCIĄ, Lublin, Polska 431133859 i dokonanie wpisu: SWEETMAGIC SPÓŁKA Z OGRANICZONĄ ODPOWIEDZIALNOŚCIĄ SPÓŁKA KOMANDYTOWO-AKCYJNA, Opatówek, Polska 302580392.

**255349** 2014 08 01 A. Wprowadzono zmianę uprawnionego przez wykreślenie wpisu: SWEETMAGIC SPÓŁKA Z OGRANICZONĄ ODPOWIEDZIALNOŚCIĄ SPÓŁKA KOMANDYTOWO-AKCYJNA, Opatówek, Polska 302580392 i dokonanie wpisu: CHOCI SPÓŁKA Z OGRANICZONĄ ODPOWIEDZIALNOŚCIĄ, Opatówek, Polska 302312800.

**255350** 2014 08 01 A. Wprowadzono zmianę uprawnionego przez wykreślenie wpisu: FIRMA CUKIERNICZA SOLIDARNOŚĆ – ROK ZAŁOŻENIA 1952 SPÓŁKA Z OGRANICZONĄ ODPOWIEDZIALNOŚCIĄ, Lublin, Polska 431133859 i dokonanie wpisu: SWEETMAGIC SPÓŁKA Z OGRANICZONĄ ODPOWIEDZIALNOŚCIĄ SPÓŁKA KOMANDYTOWO-AKCYJNA, Opatówek, Polska 302580392.

**255350** 2014 08 01 A. Wprowadzono zmianę uprawnionego przez wykreślenie wpisu: SWEETMAGIC SPÓŁKA Z OGRANICZONĄ ODPOWIEDZIALNOŚCIĄ SPÓŁKA KOMANDYTOWO-AKCYJNA, Opatówek, Polska 302580392 i dokonanie wpisu: CHOCI SPÓŁKA Z OGRANICZONĄ ODPOWIEDZIALNOŚCIĄ, Opatówek, Polska 302312800.

**255351** 2014 08 01 A. Wprowadzono zmianę uprawnionego przez wykreślenie wpisu: FIRMA CUKIERNICZA SOLIDARNOŚĆ – ROK ZAŁOŻENIA 1952 SPÓŁKA Z OGRANICZONĄ ODPOWIEDZIALNOŚCIĄ, Lublin, Polska 431133859 i dokonanie wpisu: SWEETMA-

GIC SPÓŁKA Z OGRANICZONĄ ODPOWIEDZIALNOŚCIĄ SPÓŁKA KOMANDYTOWO-AKCYJNA, Opatówek, Polska 302580392.

**255351** 2014 08 01 A. Wprowadzono zmianę uprawnionego przez wykreślenie wpisu: SWEETMAGIC SPÓŁKA Z OGRANICZONĄ ODPOWIEDZIALNOŚCIĄ SPÓŁKA KOMANDYTOWO-AKCYJNA, Opatówek, Polska 302580392 i dokonanie wpisu: CHOCI SPÓŁKA Z OGRANICZONĄ ODPOWIEDZIALNOŚCIĄ, Opatówek, Polska 302312800.

**255639** 2014 08 06 A. Wprowadzono zmianę uprawnionego przez wykreślenie wpisu: KETYS INVESTMENTS SPÓŁKA Z OGRANICZONĄ ODPOWIEDZIALNOŚCIĄ, Warszawa, Polska 141500609 i dokonanie wpisu: AFORTI HOLDING SPÓŁKA AKCYJNA, Warszawa, Polska 141800547.

**255641** 2014 08 06 A. Wprowadzono zmianę uprawnionego przez wykreślenie wpisu: KETYS INVESTMENTS SPÓŁKA Z OGRANICZONĄ ODPOWIEDZIALNOŚCIĄ, Warszawa, Polska 141500609 i dokonanie wpisu: AFORTI HOLDING SPÓŁKA AKCYJNA, Warszawa, Polska 141800547.

**255643** 2014 08 06 A. Wprowadzono zmianę uprawnionego przez wykreślenie wpisu: KETYS INVESTMENTS SPÓŁKA Z OGRANICZONĄ ODPOWIEDZIALNOŚCIĄ, Warszawa, Polska 141500609 i dokonanie wpisu: AFORTI HOLDING SPÓŁKA AKCYJNA, Warszawa, Polska 141800547.

**256463** 2014 08 01 A. Wprowadzono zmianę uprawnionego przez wykreślenie wpisu: FIRMA CUKIERNICZA SOLIDARNOŚĆ – ROK ZAŁOŻENIA 1952 SPÓŁKA Z OGRANICZONĄ ODPOWIEDZIALNOŚCIĄ, Lublin, Polska 431133859 i dokonanie wpisu: SWEETMAGIC SPÓŁKA Z OGRANICZONĄ ODPOWIEDZIALNOŚCIĄ SPÓŁKA KOMANDYTOWO-AKCYJNA, Opatówek, Polska 302580392.

**256463** 2014 08 01 A. Wprowadzono zmianę uprawnionego przez wykreślenie wpisu: SWEETMAGIC SPÓŁKA Z OGRANICZONĄ ODPOWIEDZIALNOŚCIĄ SPÓŁKA KOMANDYTOWO-AKCYJNA, Opatówek, Polska 302580392 i dokonanie wpisu: CHOCI SPÓŁKA Z OGRANICZONĄ ODPOWIEDZIALNOŚCIĄ, Opatówek, Polska 302312800.

**256533** 2014 08 11 D. Dokonano wpisu: „W dniu 29 grudnia 2011 r. na podstawie postanowienia Sądu Rejonowego Lublin – Wschód w Lublinie z siedzibą w Świdniku Wydział VII Gospodarczy – Rejestru Zastawów (sygn.akt LU.VII.Ns-Rej.Za 7038/11/672) wpisano do Rejestru Zastawów pod pozycją 2289339 zastaw rejestrowy na prawie ochronnym udzielonym na znak towarowy R-256533 w celu zabezpieczenia wierzytelności przysługujących ING Bank N.V. Oddział w Londynie z siedzibą w Londynie, Wielka Brytania wobec Stock Polska Spółka z ograniczoną odpowiedzialnością z siedzibą w Lublinie; OCM Luxembourg Spirits Holdings S.a.r.l. z siedzibą w Luksemburgu”.

**256533** 2014 08 11 D. Wykreślono wpis: „W dniu 29 grudnia 2011 r. na podstawie postanowienia Sądu Rejonowego Lublin – Wschód w Lublinie z siedzibą w Świdniku Wydział VII Gospodarczy – Rejestru Zastawów (sygn.akt LU.VII.Ns-Rej.Za 7038/11/672) wpisano do Rejestru Zastawów pod pozycją 2289339 zastaw rejestrowy na prawie ochronnym udzielonym na znak towarowy R-256533 w celu zabezpieczenia wierzytelności przysługujących ING Bank N.V. Oddział w Londynie z siedzibą w Londynie, Wielka Brytania wobec: Stock Polska Spółka z ograniczoną odpowiedzialnością z siedzibą w Lublinie; OCM Luxembourg Spirits Holdings S.a.r.l. z siedzibą w Luksemburgu”.

**256533** 2014 08 11 D. Dokonano wpisu: „W dniu 25 lutego 2014 r. na podstawie postanowienia Sądu Rejonowego Lublin – Wschód w Lublinie z siedzibą w Świdniku Wydział VII Gospodarczy – Rejestru Zastawów (sygn.akt LU.VII.Ns-Rej.Za 8766/13/617) wpisano do Rejestru Zastawów pod pozycją 2289339 zastaw rejestrowy na prawie ochronnym udzielonym na znak towarowy R-256533 w celu zabezpieczenia wierzytelności przysługujących ING Bank N.V. Oddział w Londynie z siedzibą w Londynie, Wielka Brytania

wobec: OCM Luxembourg Spirits Holdings S.a.r.l. z siedzibą w Luksemburgu”.

**256703** 2014 08 11 A. Wprowadzono zmianę uprawnionego przez wykreślenie wpisu: DODONI SPÓŁKA AKCYJNA, Kielce, Polska 292865587 i dokonanie wpisu: FDT POLAND SPÓŁKA Z OGRANICZONĄ ODPOWIEDZIALNOŚCIĄ, Warszawa, Polska 146077653.

**257272** 2014 08 01 A. Wprowadzono zmianę uprawnionego przez wykreślenie wpisu: FIRMA CUKIERNICZA SOLIDARNOŚĆ – ROK ZAŁOŻENIA 1952 SPÓŁKA Z OGRANICZONĄ ODPOWIEDZIALNOŚCIĄ, Lublin, Polska 431133859 i dokonanie wpisu: SWEETMAGIC SPÓŁKA Z OGRANICZONĄ ODPOWIEDZIALNOŚCIĄ SPÓŁKA KOMANDYTOWO-AKCYJNA, Opatówek, Polska 302580392.

**257272** 2014 08 01 A. Wprowadzono zmianę uprawnionego przez wykreślenie wpisu: SWEETMAGIC SPÓŁKA Z OGRANICZONĄ ODPOWIEDZIALNOŚCIĄ SPÓŁKA KOMANDYTOWO-AKCYJNA, Opatówek, Polska 302580392 i dokonanie wpisu: CHOCI SPÓŁKA Z OGRANICZONĄ ODPOWIEDZIALNOŚCIĄ, Opatówek, Polska 302312800.

**257273** 2014 08 01 A. Wprowadzono zmianę uprawnionego przez wykreślenie wpisu: FIRMA CUKIERNICZA SOLIDARNOŚĆ – ROK ZAŁOŻENIA 1952 SPÓŁKA Z OGRANICZONĄ ODPOWIEDZIALNOŚCIĄ, Lublin, Polska 431133859 i dokonanie wpisu: SWEETMAGIC SPÓŁKA Z OGRANICZONĄ ODPOWIEDZIALNOŚCIĄ SPÓŁKA KOMANDYTOWO-AKCYJNA, Opatówek, Polska 302580392.

**257273** 2014 08 01 A. Wprowadzono zmianę uprawnionego przez wykreślenie wpisu: SWEETMAGIC SPÓŁKA Z OGRANICZONĄ ODPOWIEDZIALNOŚCIĄ SPÓŁKA KOMANDYTOWO-AKCYJNA, Opatówek, Polska 302580392 i dokonanie wpisu: CHOCI SPÓŁKA Z OGRANICZONĄ ODPOWIEDZIALNOŚCIĄ, Opatówek, Polska 302312800.

**257594** 2014 08 01 A. Wprowadzono zmianę uprawnionego przez wykreślenie wpisu: EKOBUT SPÓŁKA Z OGRANICZONĄ ODPOWIEDZIALNOŚCIĄ, Warszawa, Polska 050302713 i dokonanie wpisu: IZO-BLOK INVESTMENT SPÓŁKA Z OGRANICZONĄ ODPOWIEDZIALNOŚCIĄ SPÓŁKA KOMANDYTOWO-AKCYJNA, Wrocław, Polska.

**257594** 2014 08 01 A. Wprowadzono zmianę uprawnionego przez wykreślenie wpisu: IZO-BLOK INVESTMENT SPÓŁKA Z OGRANICZONĄ ODPOWIEDZIALNOŚCIĄ SPÓŁKA KOMANDYTOWO-AKCYJNA, Wrocław, Polska 050302713 i dokonanie wpisu: WE CAPITAL SPÓŁKA Z OGRANICZONĄ ODPOWIEDZIALNOŚCIĄ, Warszawa, Polska 146925325.

**258669** 2014 08 13 E. Dokonano wpisu: „Na podstawie Regulaminu z dnia 10.09.2013 r. ustanowiono wspólne prawo ochronne”

**258670** 2014 08 13 A. Wprowadzono zmianę uprawnionego przez wykreślenie wpisu: ŁUKASZEK OLE, Kolonia Pozezdrze, Polska i dokonanie wpisu: ŁUKASZEK OLA, Kolonia Pozezdrze, Polska KURTYKA MAREK, Katowice, Polska.

**258670** 2014 08 13 E. Dokonano wpisu: „Na podstawie Regulaminu z dnia 10.09.2013 r. ustanowiono wspólne prawo ochronne”

**258780** 2014 08 01 A. Wprowadzono zmianę uprawnionego przez wykreślenie wpisu: FIRMA CUKIERNICZA SOLIDARNOŚĆ – ROK ZAŁOŻENIA 1952 SPÓŁKA Z OGRANICZONĄ ODPOWIEDZIALNOŚCIĄ, Lublin, Polska 431133859 i dokonanie wpisu: SWEETMAGIC SPÓŁKA Z OGRANICZONĄ ODPOWIEDZIALNOŚCIĄ SPÓŁKA KOMANDYTOWO-AKCYJNA, Opatówek, Polska 302580392.

**258780** 2014 08 01 A. Wprowadzono zmianę uprawnionego przez wykreślenie wpisu: SWEETMAGIC SPÓŁKA Z OGRANICZONĄ ODPOWIEDZIALNOŚCIĄ SPÓŁKA KOMANDYTOWO-AKCYJNA, Opatówek, Polska 302580392 i dokonanie wpisu: CHOCI SPÓŁKA Z OGRANICZONĄ ODPOWIEDZIALNOŚCIĄ, Opatówek, Polska 302312800.

**259222** 2014 08 01 A. Wprowadzono zmianę uprawnionego przez wykreślenie wpisu: FIRMA CUKIERNICZA SOLIDARNOŚĆ – ROK ZAŁOŻENIA 1952 SPÓŁKA Z OGRANICZONĄ ODPOWIEDZIAL-

NOŚCIĄ, Lublin, Polska 431133859 i dokonanie wpisu: SWEETMAGIC SPÓŁKA Z OGRANICZONĄ ODPOWIEDZIALNOŚCIĄ SPÓŁKA KOMANDYTOWO-AKCYJNA, Opatówek, Polska 302580392.

**259222** 2014 08 01 A. Wprowadzono zmianę uprawnionego przez wykreślenie wpisu: SWEETMAGIC SPÓŁKA Z OGRANICZONĄ ODPOWIEDZIALNOŚCIĄ SPÓŁKA KOMANDYTOWO-AKCYJNA, Opatówek, Polska 302580392 i dokonanie wpisu: CHOCI SPÓŁKA Z OGRANICZONĄ ODPOWIEDZIALNOŚCIĄ, Opatówek, Polska 302312800.

**259230** 2014 08 01 A. Wprowadzono zmianę uprawnionego przez wykreślenie wpisu: BBPT SPÓŁKA AKCYJNA W UPADŁOŚCI LIKWIDACYJNEJ, Warszawa, Polska 017241510 i dokonanie wpisu: RAINBOW TOURS SPÓŁKA AKCYJNA, Łódź, Polska 473190014.

**259763** 2014 08 05 A. Wprowadzono zmianę nazwy uprawnionego przez wykreślenie wpisu: PRZEDSIĘBIORSTWO PROJEKTOWANIA MODERNIZACJI I ROZWOJU Z.A. PUŁAWY S.A. – PROZAP SPÓŁKA Z OGRANICZONĄ ODPOWIEDZIALNOŚCIĄ, Puławy, Polska 001308355 i dokonanie wpisu: PROZAP SPÓŁKA Z OGRANICZONĄ ODPOWIEDZIALNOŚCIĄ, Puławy, Polska 001308355.

**260089** 2014 08 05 A. Wprowadzono zmianę uprawnionego przez wykreślenie wpisu: BADARO INVESTMENTS B.V., Amsterdam-Zuidoost, Holandia i dokonanie wpisu: US PHARMACIA INTERNATIONAL, INC., Rockville, Stany Zjednoczone Ameryki.

**260282** 2014 08 25 A. Wprowadzono zmianę uprawnionego przez wykreślenie wpisu: CZARSKI TOMASZ, Wrocław, Polska i dokonanie wpisu: ORGANIQUE SPÓŁKA Z OGRANICZONĄ ODPOWIEDZIALNOŚCIĄ, SPÓŁKA KOMANDYTOWA, Wrocław, Polska.

**260283** 2014 08 25 A. Wprowadzono zmianę uprawnionego przez wykreślenie wpisu: CZARSKI TOMASZ, Wrocław, Polska i dokonanie wpisu: ORGANIQUE SPÓŁKA Z OGRANICZONĄ ODPOWIEDZIALNOŚCIĄ, SPÓŁKA KOMANDYTOWA, Wrocław, Polska.

**260392** 2014 08 04 A. Wprowadzono zmianę uprawnionego przez wykreślenie wpisu: ZAKŁAD CHEMII GOSPODARCZEJ I SAMOCHODOWEJ KOSMET-ROKITA SPÓŁKA Z OGRANICZONĄ ODPOWIEDZIALNOŚCIĄ, Brzeg Dolny, Polska 930613932 i dokonanie wpisu: PCC CONSUMER PRODUCTS KOSMET SPÓŁKA Z OGRANICZONĄ ODPOWIEDZIALNOŚCIĄ, Brzeg Dolny, Polska.

**260471** 2014 08 05 A. Wprowadzono zmianę uprawnionego przez wykreślenie wpisu: SIENKIEWICZ PAWEŁ PRZEDSIĘBIORSTWO HANDLOWO-USŁUGOWE PEWNOŚĆ, Książnik, Polska 519590451 i dokonanie wpisu: PRZEDSIĘBIORSTWO HANDLOWO-USŁUGOWE „PEWNOŚĆ” PAWEŁ SIENKIEWICZ, Miłakowo, Polska 519590451.

**260472** 2014 08 05 A. Wprowadzono zmianę uprawnionego przez wykreślenie wpisu: SIENKIEWICZ PAWEŁ PRZEDSIĘBIORSTWO HANDLOWO-USŁUGOWE PEWNOŚĆ, Książnik, Polska 519590451 i dokonanie wpisu: PRZEDSIĘBIORSTWO HANDLOWO-USŁUGOWE „PEWNOŚĆ” PAWEŁ SIENKIEWICZ, Miłakowo, Polska 519590451.

**260943** 2014 08 07 A. Wprowadzono zmianę uprawnionego przez wykreślenie wpisu: ZELMER MARKET SPÓŁKA Z OGRANICZONĄ ODPOWIEDZIALNOŚCIĄ, Rzeszów, Polska 180633547 i dokonanie wpisu: ZELMER PRO SPÓŁKA Z OGRANICZONĄ ODPOWIEDZIALNOŚCIĄ, Rzeszów, Polska 010731960.

**261385** 2014 08 01 A. Wprowadzono zmianę uprawnionego przez wykreślenie wpisu: FIRMA CUKIERNICZA SOLIDARNOŚĆ – ROK ZAŁOŻENIA 1952 SPÓŁKA Z OGRANICZONĄ ODPOWIEDZIALNOŚCIĄ, Lublin, Polska 431133859 i dokonanie wpisu: SWEETMAGIC SPÓŁKA Z OGRANICZONĄ ODPOWIEDZIALNOŚCIĄ SPÓŁKA KOMANDYTOWO-AKCYJNA, Opatówek, Polska 302580392.

**261385** 2014 08 01 A. Wprowadzono zmianę uprawnionego przez wykreślenie wpisu: SWEETMAGIC SPÓŁKA Z OGRANICZONĄ ODPOWIEDZIALNOŚCIĄ SPÓŁKA KOMANDYTOWO-AKCYJNA, Opatówek, Polska 302580392 i dokonanie wpisu: CHOCI SPÓŁKA Z OGRANICZONĄ ODPOWIEDZIALNOŚCIĄ, Opatówek, Polska 302312800.

## 410

## DECYZJE O UNIEWAŻNIENIU PRAWA OCHRONNEGO

*Poniższe zestawienie zawiera kolejno: numer prawa ochronnego na znaki towarowe, datę unieważnienia prawa ochronnego oraz treść decyzji.*

219 330 2012 10 16 Unieważniono w całości.

## 411

## DECYZJE O WYGAŚNIĘCIU PRAWA OCHRONNEGO

*Poniższe zestawienie zawiera kolejno: numer prawa ochronnego na znaki towarowe i datę wygaśnięcia prawa ochronnego. W przypadku wygaśnięcia prawa tylko dla części towarów (usług) wymienia się te towary (usługi).*

156 186	2013 09 26	Prawo wygasło w całości.
90 670	2014 01 11	Prawo wygasło w całości. Wnioskiem z dnia 2014-01-11 wnioskodawca poinformował Urząd o rezygnacji z dalszej ochrony przedmiotowego znaku towarowego.
90 671	2014 01 11	Prawo wygasło w całości. Wnioskiem z dnia 2014-01-11 wnioskodawca poinformował Urząd o rezygnacji z dalszej ochrony przedmiotowego znaku towarowego.
90 674	2014 01 11	Prawo wygasło w całości. Wnioskiem z dnia 2014-01-11 wnioskodawca poinformował Urząd o rezygnacji z dalszej ochrony przedmiotowego znaku towarowego.
90 675	2014 01 11	Prawo wygasło w całości. Wnioskiem z dnia 2014-01-11 wnioskodawca poinformował Urząd o rezygnacji z dalszej ochrony przedmiotowego znaku towarowego.
91 347	2014 01 11	Prawo wygasło w całości. Wnioskiem z dnia 2014-01-11 wnioskodawca poinformował Urząd o rezygnacji z dalszej ochrony przedmiotowego znaku towarowego.
104 204	2014 01 11	Prawo wygasło w całości. Wnioskiem z dnia 2014-01-11 wnioskodawca poinformował Urząd o rezygnacji z dalszej ochrony przedmiotowego znaku towarowego.
112 883	2014 01 11	Prawo wygasło w całości. Wnioskiem z dnia 2014-01-11 wnioskodawca poinformował Urząd o rezygnacji z dalszej ochrony przedmiotowego znaku towarowego.
113 734	2014 01 11	Prawo wygasło w całości. Wnioskiem z dnia 2014-01-11 wnioskodawca poinformował Urząd o rezygnacji z dalszej ochrony przedmiotowego znaku towarowego.
113 735	2014 01 11	Prawo wygasło w całości. Wnioskiem z dnia 2014-01-11 wnioskodawca poinformował Urząd o rezygnacji z dalszej ochrony przedmiotowego znaku towarowego.
113 737	2014 01 11	Prawo wygasło w całości. Wnioskiem z dnia 2014-01-11 wnioskodawca poinformował Urząd o rezygnacji z dalszej ochrony przedmiotowego znaku towarowego.
113 830	2014 01 11	Prawo wygasło w całości. Wnioskiem z dnia 2014-01-11 wnioskodawca poinformował Urząd o rezygnacji z dalszej ochrony przedmiotowego znaku towarowego.
113 831	2014 01 11	Prawo wygasło w całości. Wnioskiem z dnia 2014-01-11 wnioskodawca poinformował Urząd o rezygnacji z dalszej ochrony przedmiotowego znaku towarowego.





249 002	2014 01 24	Prawo wygasło w całości. Wnioskiem z dnia 2014-01-24 wnioskodawca poinformował Urząd o rezygnacji z dalszej ochrony przedmiotowego znaku towarowego.	
250 043	2014 01 24	Prawo wygasło w całości. Wnioskiem z dnia 2014-01-24 wnioskodawca poinformował Urząd o rezygnacji z dalszej ochrony przedmiotowego znaku towarowego.	
251 370	2014 01 24	Prawo wygasło w całości. Wnioskiem z dnia 2014-01-24 wnioskodawca poinformował Urząd o rezygnacji z dalszej ochrony przedmiotowego znaku towarowego.	
253 883	2014 01 24	Prawo wygasło w całości. Wnioskiem z dnia 2014-01-24 wnioskodawca poinformował Urząd o rezygnacji z dalszej ochrony przedmiotowego znaku towarowego.	
60 717	2014 05 28	Prawo wygasło w części dla towarów i usług: płyny hamulcowe i do sprzęgieł, smary i oleje; rury i tuby ze stopów metali, węże metalowe, podkładki, uszczelki i gwoździe ustalające ze stopów metali; narzędzia ręczne; elektryczne i elektroniczne aparaty i instrumenty do mierzenia, ostrzegania i kontroli, części i osprzęt do ww. urządzeń; niemetalowe rury i węże; rury i zaciski kablowe z tworzywa; klasy: 01; 04; 06; 08; 09; 17.	183 213 2013 11 12 Prawo wygasło w części dla towarów i usług: wyroby z drewna i tworzyw sztucznych: ule dla pszczół, plastry do miodu; miód pitny; klasa 20, 33.
77 866	2014 04 14	Prawo wygasło w części dla towarów i usług: klasa 42: nauczanie, w tym szkolenia i doradztwo w sprawach morskich.	198 282 2013 12 30 Prawo wygasło w części dla towarów i usług: preparaty ceramiczne do barwienia emalii szkła preparaty ceramiczne do wytwarzania barwników, środki do konserwacji i do napowietrzania betonu, preparaty do konserwacji cegły i dachówki, chemiczne środki dla przemysłu, emulsje fotograficzne, błony filmowe nie naświetlone, garbniki, gliceryna do celów przemysłowych, glukoza do celów przemysłowych, preparaty do usuwania kamienia kotłowego, preparaty do konserwacji kauczuku, kazeina do celów przemysłowych, kleje do celów przemysłowych, chemiczne preparaty do konserwowania artykułów spożywczych, preparaty do konserwacji kwiatów, preparaty do lutowania, preparaty z mikroelementów dla roślin, ocet spirytusowy, papier do specjalnego wykorzystania, płyny do obwodów hydraulicznych, środki chemiczne do samoobrony, środki zabezpieczające przed wilgocią w budownictwie, wywoływacze fotograficzne, substancje zapobiegające zamarzaniu, mąka ziemniaczana do celów przemysłowych, środki do zmiękczenia wody; folia aluminiowa dla malarzy, dekoratorów, drukarzy i artystów, barwniki, bejce, preparaty do konserwacji drewna, emalie, lakiery, farby, kit szklarski, pigmenty, rozcieńczalniki do barwników, farb i lakierów, spoiwa do farb; ałun antyseptyczny, olejki aromatyczne, barwniki do bielizny i bielienia, barwniki do celów kosmetycznych, saszetki zapachowe farby do włosów, kosmetyki do brwi, chusteczki nasączone płynami kosmetycznymi, preparaty do czyszczenia, depilatory, preparaty do depilacji, olejki eteryczne do ciast, detergenty, wyroby perfumeryjne, preparaty do usuwania plam, preparaty do golenia, kadzidla, preparaty do usuwania kamienia kotłowego, preparaty kosmetyczne do kąpieli, wody kolońskie, perfumy, zestawy kosmetyczne, kosmetyki dla zwierząt, kreda malarska, preparaty do krochmalenia, lakiery do paznokci, lotony do włosów, preparaty do makijażu, maseczki kosmetyczne, mydła toaletowe, lecznicze do golenia, środki do ostrzenia, papier ścierny, pasty, proszki, pły-
82 069	2012 07 21	Prawo wygasło w części dla towarów i usług: przewody hydrauliczne, pneumatyczne i inne w postaci rur i węży z wyłączeniem węży z tworzyw sztucznych; klasa 6, 11, 19.	
92 162	2013 04 23	Prawo wygasło w części dla towarów i usług: reprodukcje graficzne (rysunki, plany, mapy, tablice, fotografie, broszury, prospekty); doradztwo handlowe, usługi w zakresie ekspertyz oraz opiniowania jak analizy kosztów opłacalności, statystyki; usługi reprodukcyjne w zakresie reprodukcji dokumentów, dokumentacji, fotokopiowania, powielania dokumentów; szacowanie wartości do celów fiskalnych; klasy: 16; 35; 36.	
94 394	2014 01 24	Prawo wygasło w części dla towarów i usług: klasa 02: barwniki, bejce, podkłady i preparaty do konserwacji drewna; emalie do malowania; farby bakterioobójcze; farby do gruntowania; farby ognioodporne; farby wodne klejowe i kazeinowe; kit szklarski; lakiery; oleje do konserwacji drewna; rozcieńczalniki do farb i lakierów; oleje przeciwrdzewne; żywice naturalne; klasa 40: usługi stolarskie i ciesielskie; obróbka drewna – tartak.	
181 324	2013 08 06	Prawo wygasło w części dla towarów i usług: nadzór autorsko-inwestycyjny, prace projektowe i projektowo-architektoniczne w zakresie budownictwa oraz zakresie aranżacji wnętrz; klasa 42.	
182 193	2012 12 04	Prawo wygasło w części dla towarów i usług: cięcie, gładzenie, formowanie, impregnacja i wykańczanie usługowe kamieni jako elementów przeznaczonych do wykonywania instalacji inżynierskich, rekultywacyjnych i obiektów małej architektury, usługowe formowanie, cięcie, klejenie, gładzenie, impregnowanie, barwienie wyrobów z drewna, korka, słomy, wikliny, kory i innych podob-	

ny do zębów, pasty do butów, skór, podłogi i do mebli, patyczki z watą do celów kosmetycznych, pomadki do ust, środki do prania, pumeks, preparaty do usuwania rdzy, preparaty do przetykania rur odpływowych, szampony, płyny do czyszczenia szkła, talk kosmetyczny, terpentyna, wosk do depilacji, parkietów, krawiecki, polerski, pralniczy i szewski, dezodoranty osobiste; knoty do lamp i świec, nafta oświetleniowa, środki do konserwacji skóry, świece, tłuszcze przemysłowe, wosk do oświetlania, wosk pszczeli; brzytwy, maszynki do golenia, cząski do obcinania paznokci i skórek, przybory do depilacji elektryczne i nieelektryczne, diamenty szklarskie, dłuta, przecinaki, dobijaki, dziadki do orzechów, narzędzia ogrodowe, noże, nożyce, osetki, zestawy do pedicure, piły, pilniki, młotki, ostrza wymienne do narzędzi ręcznych, piły, rolnicze narzędzia ręczne, szczyrki, sekatory, siekierki, sierpy, strugi, szczypce, szpachelki, sztucce srebrne i metalowe, skrobaki, szczypce do cukru, wiertła, ręczne aparaty do układania włosów nieelektryczne, wyciągacze gwoździ, wycinarki, zaciski stolarskie i bednarskie, żelazka nieelektryczne, żyletki; akumulatory elektryczne, kwasomierze do akumulatorów, urządzenia alarmowe, amperomierze, anteny, aparaty fotograficzne, audiowizualne urządzenia do nauki, baterie elektryczne, bezpieczniki elektryczne, czytniki kodów kreskowych, elektryczne aparaty do demakijażu, drukarki komputerowe, dyskietki, dyski kompaktowe, magnetyczne i optyczne, dzwonki do drzwi elektryczne, ekrany projekcyjne, epidiascopy, urządzenia do fotokopii, etui na okulary, futerały na przyrządy i aparaty fotograficzne, gramofony, kalkulatory, komputery, maszyny i urządzenia do kopiowania, miarki krawieckie, fotograficzne lampy błyskowe i do ciemni, linijki, lornetki, lupy, lunety, lutownice i kolby do lutowania elektryczne, oprzyrządowanie do komputerów, suszarki fotograficzne, obiektywy do aparatów fotograficznych, urządzenia elektryczne do pastowania i froterowania, ozonatory, pomiarowe urządzenia elektryczne, poziomice, prostowniki prądu, aparaty radiowe, aparaty telefoniczne, aparaty telewizyjne, wagi domowe i techniczne, wideoodtwarzacze, zaniki elektryczne, zapalniczki samochodowe, żelazka elektryczne; bańki lekarskie, bandaże elastyczne, baseny sanitarne, butelki do karmienia, urządzenia lecznicze do gimnastyki, koce elektryczne do celów leczniczych, lampy kwarcowe do celów leczniczych, aparaty do masażu, przyrządy do masażu kosmetycznego, materace powietrzne do celów leczniczych, obuwie do celów leczniczych, pojemniki do podawania leków, prezerwatywy, pończochy na żyłki, smoczki dziecięce; antywłamaniowe urządzenia do pojazdów, bagażniki do pojazdów, dętki do opon, dzwonki rowerowe, fartuchy błotników, motocykle, motorowery, opony, pasy bezpieczeństwa, pokrowce

na pojazdy, pokrowce na siedzenia pojazdów, akcesoria samochodowe, akcesoria do rowerów, rowery; zegary, zegarki na rękę, budziki, wyroby jubilerskie, biżuteria z metali szlachetnych, ozdoby z biżutynu, cukiernice i czajniczki do herbaty z metali szlachetnych, ozdoby z kości słoniowej, szpilki do krawatów, papierońnice z metali szlachetnych, wyroby do użytku osobistego i domowego z metali szlachetnych; materiały do pakowania z gumy lub z tworzyw sztucznych, rękawice ochronne; walizy, walizki, torby, torebki, plecaki, kufry, pasy, parasolki, laski, portfele, portfele na karty wizytowe, portmonetki, rzemyki skórzane, smycze, obroże dla psów, ubrania dla zwierząt; meble, lustra, kosze, koszyki, leżaki, materace, materace sprężynowe do łóżek, materace powietrzne nie do celów leczniczych, osprzęt do okien niemetalowy, pojemniki, pojemniki niemetalowe, pojemniki do pakowania z tworzyw sztucznych, rolety wewnętrzne, szyny do zasłon, spiwory kempingowe, zamki do pojazdów niemetalowe, zaciski do rur lub kabli niemetalowe, zaniki inne niż elektryczne niemetalowe, wózki; hamaki, sznurki, żaluzje; dywaniki samochodowe, dywany, wykładziny, kołnierze, linoleum, maty gimnastyczne, maty łazienkowe, tapety papierowe, słomianki, wykładziny podłogowe; zabawki, deski surfingowe, choinki bożonarodzeniowe z materiałów syntetycznych, desko rolki, przyrządy mechaniczne do gimnastyki, ekspandery, gry, hantle, kości do gry, kręgle, narty, łyżwy, piłki, rowery treningowe stacjonarne, rakietki do gier, wrotki, karty do gry; małe żywe, skorupiaki żywe, ryby żywe, produkty do hodowli zwierząt, karma dla zwierząt; alkohole, ekstrakty alkoholowe, esencje alkoholowe; cygarniczki do papierosów, fajki, przybory do czyszczenia fajek, zestawy dla palaczy, papierońnice, popielniczki, zapalniczki dla palaczy, zapałki, cygara, papierosy, tytoń; pośrednictwa kupna-sprzedaży nieruchomości, dzierżawa nieruchomości, prowadzenie składów celnych; klasa: 1, 2, 3, 4, 8, 9, 10, 12. 14, 17, 18, 20, 22, 27, 28, 31, 33, 34, 34, 36.

254 169 2014 01 07 Prawo wygasło w części dla towarów: nadajniki i odbiorniki telewizji przemysłowej, przeznaczone dla telewizji przemysłowej kamery, monitory, anteny (klasa 09 w części).

254 169 2014 02 04 Prawo wygasło w części dla towarów: klasa 09 w części.; wideofony (wideotelefony, z wyłączeniem wideo domofonów).

254 692 2014 04 09 Prawo wygasło w części dla usług: sprzedaż wymienionych w klasie 9 towarów – komputerów z wyłączeniem komputerów związanych z systemami ochrony mienia, p.poż. oraz systemami automatyki Building Management System, oprogramowania z wyłączeniem oprogramowania związane go z systemami ochrony mienia, p.poż. oraz systemami automatyki Building Management System (klasa 35 w części) usługi w zakresie tworzenia baz danych z wyłączeniem

	usług w zakresie tworzenia baz danych związanych z systemami ochrony mienia, p.poż. i systemami automatyki Building Management System (BMS), usługi w zakresie przetwarzania danych z wyłączeniem usług w zakresie przetwarzania danych związanych z systemami ochrony mienia, p.poż. i systemami automatyki Building Management System (BMS) (klasa 42 w części).
254 692 2013 12 05	Prawo wygasło w części dla usług: usługi edukacyjne z wyłączeniem usług edukacyjnych w zakresie szkolnictwa zawodowego, prowadzenie szkoleń i kursów z wyłączeniem prowadzenia szkoleń i kursów w zakresie systemów ochrony mienia, p.poż. i systemów automatyki BMS (klasa 41 w części) usługi w zakresie tworzenia programów komputerowych z wyłączeniem usług w zakresie tworzenia programów komputerowych dla systemów ochrony mienia, p.poż. i systemów automatyki BMS, doradztwo w zakresie informatyki i sprzętu komputerowego z wyłączeniem doradztwa w zakresie informatyki i sprzętu komputerowego dla systemów ochrony mienia, p.poż. oraz systemów automatyki BMS, instalowanie oprogramowania komputerowego z wyłączeniem instalowania oprogramowania komputerowego dla systemów ochrony mienia, p.poż. oraz systemów automatyki BMS (klasa 42 w części).
256 390 2013 09 16	Prawo wygasło w części dla towarów i usług: programy komputerowe (software ładowalny), programy komputerowe nagrane, programy sterujące komputerowe, nagrane, wszystkie wyżej wymienione towary dotyczące programów komputerowych i oprogramowania komputerowego stosowanych dla/w odniesieniu do zarządzania, organizacji, rozwoju, oceny, selekcji, rekrutacji, przydzielania miejsca i szkolenia zasobów ludzkich; klasa 09 w części; doradztwo specjalistyczne w sprawach działalności gospodarczej, doradztwo w zakresie organizowania i prowadzenia działalności gospodarczej, pozyskiwanie danych do komputerowych baz danych, systematyzacja danych w komputerowych bazach danych, komputerowe zarządzanie plikami, wszystkie wyżej wymienione usługi dotyczące usług dotyczących zarządzania, organizacji, rozwoju, oceny, selekcji, rekrutacji, przydzielania miejsca i szkolenia zasobów ludzkich; klasa 35 w części; doradztwo w sprawach sprzętu komputerowego, doradztwo w zakresie oprogramowania komputerowego, instalacje oprogramowania komputerowego, konwersja danych lub dokumentów na formę elektroniczną, odzyskiwanie danych komputerowych, aktualizacja oprogramowania komputerowego, doradztwo w zakresie oprogramowania komputerowego, instalacja oprogramowania komputerowego, konserwacja oprogramowania komputerowego, projektowanie oprogramowania komputerowego, wszystkie wyżej wymienione usługi dotyczące usług dotyczących

programów komputerowych i oprogramowania komputerowego stosowanych dla/w odniesieniu do zarządzania, organizacji, rozwoju, oceny, selekcji, rekrutacji, przydzielania miejsca i szkolenia zasobów ludzkich; klasa 42 w części; usługi prawne w zakresie licencjonowania programów komputerowych dotyczące programów komputerowych i oprogramowania komputerowego stosowanych dla/w odniesieniu do zarządzania, organizacji, rozwoju, oceny, selekcji, rekrutacji, przydzielania miejsca i szkolenia zasobów ludzkich; klasa 45 w części.

## 412

## REJESTRACJA MIĘDZYNARODOWA UZNANA W POLSCE

*Poniższe zestawienie zawiera kolejno: numer międzynarodowego rejestru znaków towarowych (w przypadku konwersji – oznaczono literą K), określenie znaku towarowego przedstawionego w postaci liter bądź cyfr albo, jeżeli znak jest znakiem graficznym lub zawiera elementy graficzne, wskazanie symboli klas elementów graficznych znaku (CFE), określenie klas towarowych, nazwisko i imię bądź nazwę uprawnionego, jego miejsce zamieszkania lub siedzibę oraz kod kraju, datę rejestracji międzynarodowej lub datę późniejszego wyznaczenia, datę zamieszczenia informacji o tej rejestracji w Biuletynie Urzędu Patentowego oraz datę notyfikacji bądź datę notyfikacji późniejszego wyznaczenia.*

<b>271149</b>	SAMICATHERM	17
Von Roll Schweiz AG, Passwangstrasse 20 CH-4226 Breitenbach (CH)		
2013 07 17	2013 10 28	2013 09 19
<b>598622</b>	PARMA-SALE	30
CFE: 8.5.2, 8.5.25, 27.5.8, 27.5.9, 27.5.17, 29.1.12		
AULA-WERK SALZ GMBH & Co KG, 1, Wiespachstrasse, A-5400 HALLEIN (AT)		
2013 04 02	2013 09 16	2013 08 08
<b>727670</b>	Airtours	16, 36, 39, 42
MYTRAVEL GROUP PLC, Parkway One, Parkway Business Centre, 300 Princess Road Manchester M14 7QU (GB)		
2000 01 14		2001 03 09
<b>741006</b>	MAXIMA	07
KUHN S.A., 4 Impasse des Fabriques F-67700 SAVERNE (FR)		
2012 01 18	2012 04 23	2012 03 08
<b>758455</b>	FORMEX	14
Formex Watch SA, Gummenweg 11B CH-2543 Lengnau bei Biel (CH)		
2013 04 05	2013 09 16	2013 08 08
<b>788446</b>	Ocean Song	31
Rosen-Tantau Mathias Tantau Nachfolger, Tornescher Weg 13 25436 Uetersen (DE)		
2012 09 13	2002 12 30	2013 08 08
<b>867538</b>	HanStar	06
CFE: 1.1.1, 27.5.1		
GUANGZHOU SHI HANSTAR WUJIN YOUXIAN GONGSI, Room 827-829, No. 12, Dadao Road, Guangzhou Guangdong 510600 (CN)		
2013 07 23	2013 10 28	2013 09 19
<b>899335</b>	LIPS	29, 30, 32, 33, 35
EDNOLITCHNO DRUJESTVO S OGRANITCHENA OTGOVORNOST „FINANSKONSULT”, Altzeko str. 16 BG-4000 PLOVDIV (BG)		
2012 06 08	2012 11 19	2012 10 04
<b>918488</b>	Sportsman	38, 42, 43
the sportsman media group GmbH, Cuvilliéstr. 25 81679 München (DE)		
2006 09 18	2007 06 25	2007 05 03

<b>924723</b>	EURO CEMENT		
CFE: 27.5.1, 28.5.0, 29.1.12		35, 37, 39, 42	
Zakrytoe aktsionerhoe obshchestvo „EVROTSEMENT grup”, Str.1, 3, M. Golovin per. RU-107045 Moskva (RU)			
2012 11 19	2013 03 04		2013 01 24
<b>932043</b>	MOREL		09
MARIUS MOREL FRANCE SAS, 117 route des Buclets F-39400 MORBIER (FR)			
2013 07 24	2013 10 28		2013 09 19
<b>933607</b>	CFE: 4.5.21		09
MARIUS MOREL FRANCE SAS, 117 route des Buclets F-39400 MORBIER (FR)			
2013 07 24	2013 10 28		2013 09 19
<b>953715</b>	DEMIX		
CFE: 27.5.2, 29.1.12		18, 28, 35	
Denard Ltd. Offices of Aleman, Cordero, Galindo & Lee Trust (BVI) Limited, P.O. Box 3175 Road Town, Tortola (VG)			
2012 08 30	2012 11 19		2012 10 04
<b>958557</b>	CEBEL		29, 30, 32
ŞAKIR BAL VE GIDA MADDELERİ İHRACAT İTHALAT DAHİLİ TİCARET VE SINAYI LİMİTED ŞİRKETİ, Adana Çevre Yolu Fetih Mh. No:263 Karatay/Konya (TR)			
2013 06 24	2013 09 02		2013 07 25
<b>1005908</b>	chili GREEN HOT TOOLS . COOL PRICE		
CFE: 1.15.9, 5.9.15, 26.4.7, 29.1.13		09, 37, 42	
S&T AG, Industriezeile 35 A-4021 Linz (AT)			
2009 02 03	2009 09 14		2009 07 23
<b>1013282 K*)</b>	HEIDI		25
Heidi J. Blum-Riley gemini design S.A. heidiskis, Rte. de Glion 43 CH-1820 Montreux (CH)			
2009 07 28	2011 11 21		2011 10 06
<b>1015132</b>	KOH		
CFE: 1.11.8, 24.17.18, 27.5.10, 29.1.12		17, 19	
Henkel AG & Co. KGaA, Henkelstr. 67 40589 Düsseldorf (DE)			
2009 08 18	2009 12 07		2009 10 22
<b>1033594 K*)</b>	BIG BANG	09, 35, 36, 38, 39, 40, 41, 43, 45	
IIC-INTERSPORT International Corporation GmbH, Wölflistrasse 2 CH-3006 Bern (CH)			
2010 01 29	2012 03 12		2012 01 26
<b>1059379</b>	Louis Chavron Le Vrai Francais	32, 33	
Obshchestvo s ogranichennoi otvetstvennostyu „Intel”, korp. 1, d. 75 Varshavskoe shosse RU-117556 Moscow (RU)			
2010 09 27	2011 02 28		2010 12 23
<b>1065969 K*)</b>	FRANKIPFAHL NG	19, 37, 42	
FRANKI Grundbau GmbH & Co. KG, Hittfelder Kirchweg 24-28 21220 Seevetal (DE)			
2010 08 25	2013 09 16		2013 08 08
<b>1113470 K*)</b>	CLIPPER NATURAL, FAIR & DELICIOUS		
CFE: 26.4.24, 27.5.24		30, 32	
Kallo Foods Limited, 2 River View, Meadows Business Park, Station Approach, Blackwater CAMBERLEY, SURREY GU17 9AB (GB)			
2012 01 18	2014 03 17		2014 02 06
<b>1120424</b>	B&H		
CFE: 24.17.25, 25.3.1, 27.5.24		34	
JT International S.A., 1, Rue de la Gabelle CH-1211 Geneve 26 (CH)			
2012 06 19	2012 09 10		2012 07 19
<b>1122973</b>	eleven		
CFE: 27.5.1, 27.5.6		24, 35	
Martin Křenek, Podhorská 4576/74b CZ-466 01 Jablonec nad Nisou (CZ)			
2011 09 26	2012 09 24		2012 08 09
<b>1122976</b>	OGGO		35
Obshchestvo s ogranichennoy otvetstvennost'yu „EVROTORG”, Ul. Kazints 52a, k. 22, d. 220099 Minsk (BY)			
2012 03 29	2012 09 24		2012 08 09
<b>1124500</b>	TRANSLINK		
CFE: 24.15.2, 27.5.1, 29.1.12		41	
“TRANSLINK-M” Limited Liability Company, 70/41, Pyatnickaya street RU-115095 Moscow (RU)			
2012 02 21	2012 10 08		2012 08 23
<b>1125514</b>	FERMIN		01, 30
LESAFFRE ET COMPAGNIE, 41 rue Etienne Marcel F-75001 PARIS (FR)			
2012 11 23	2013 05 13		2013 04 04
<b>1129728</b>	BIOCAD		05, 42
Closed Joint-Stock Company „BIOCAD”, Svyazi street, bld. 34, liter A Petrodvortsoviy district, Strelna RU-198515 Saint Petersburg (RU)			
2012 07 24	2012 12 03		2012 10 11
<b>1135040</b>	CFE: 19.11.4, 19.11.5, 26.13.1, 28.5.0, 29.1.13		41
Limited Liability Company Funny Science, str.1, d.4, Lihachevskii proezd, Moskovskaya obl., RU-141707 g. Dolgoprudnyi (RU)			
2013 05 23	2013 09 02		2013 07 25
<b>1136794</b>	YORK RICH TASTE		
CFE: 3.1.2, 24.1.9, 26.4.18, 29.1.13		34, 35	
TDR d.o.o., Obala Vladimira Nazora 1 HR-52210 Rovinj (HR)			
2013 06 19	2013 09 02		2013 07 25
<b>1142851</b>	Vialli		
CFE: 26.4.18, 29.1.3		03, 11, 21	
OGUZHAN PLASTIK VE KALIP SANAYI LİMİTED ŞİRKETİ, İkitelli Organize Sanayi Bölgesi Biksan Sanayi Sitesi B-2 Blok No:26-32 Başakşehir İSTANBUL (TR)			
2012 05 22	2013 02 18		2013 01 10
<b>1144791</b>	TILMISIN		05, 31, 44
Tekro, spol. s r.o., Višnová 2/484 CZ-140 00 Praha 4 (CZ)			
2012 07 09	2013 03 04		2013 01 17
<b>1144910</b>	ALusic		
CFE: 26.4.18, 26.4.24, 27.5.24		06, 09, 17	
ALUSIC S.r.l., Via Bologna, 10/A MONDOVI' (CN) (IT)			
2012 05 11	2013 03 04		2013 01 24
<b>1153168</b>	global facilities SANTANDER GLOBAL FACILITIES		
		35, 36, 37, 39, 42, 45	
BANCO SANTANDER, S.A., Paseo de Pereda, 9-12 E-39004 Santander (Cantabria) (ES); SANTANDER GLOBAL FACILITIES, S.L., Avda. Cantabria s/n-BOADILLA DEL MONTE, CIUDAD GRUPO SANTANDER E-28660 MADRID (ES)			
2012 11 27	2013 05 13		2013 05 23
<b>1153361</b>	MULTICORE		01, 02, 06
Henkel AG & Co. KGaA, Henkelstraße 67 40589 Düsseldorf (DE)			
2012 12 14	2013 05 13		2013 04 04
<b>1155215</b>	SYMTEC		11
Symtec, Inc., 124 Osborne Road NE Fridley MN 55432 (US)			
2013 02 14	2013 05 27		2013 04 18
<b>1156403</b>	Mon Cheri		
CFE: 27.5.17		14, 18, 25, 35	
KARMA KONFEKSIYON TEKSTİL TURİZM SANAYİ VE DİS TICARET LİMİTED SİRKETİ, Balabanaga Mahallesi, Ordu Caddesi, Harikzadeler Sokak No:2, Laleli İstanbul (TR)			
2013 03 26	2013 06 10		2013 05 02
<b>1156692</b>	DIASHINE		03
VH Technologies Ltd., 2100 196th Street SW, No. 116 Lynnwood WA 98036 (US)			
2014 01 06	2014 03 17		2014 02 06
<b>1156924</b>	EXTRA DIGITAL		
CFE: 26.1.16, 27.5.1		09	
Shafranskiy Oleh Kyrylovych, vul. Holosiivska, 7, korp. 3, of.510 Kyiv 03039 (UA)			
2013 05 08	2013 09 16		2013 08 08
<b>1167393</b>	HUNTINGTON BEACH		03
Abercrombie & Fitch Europe SA, Via Moree CH-6850 Mendrisio (CH)			
2013 05 16	2013 09 02		2013 07 18

<b>1167961</b>	COFFEE MADE HAPPY		
CFE: 2.9.1		30, 35, 39, 41, 42, 44	
Mondelez EUROPE GmbH, Lindbergh-Allee 1 CH-8152 Glattpark (CH)			
2013 11 05	2014 03 17		2014 02 06
<b>1171379</b>	JAFADEN LES PRESSÉS MARQUE REPERE		
CFE: 1.1.1, 1.1.9, 1.15.15, 25.3.1, 26.11.8			32
SOCIETE COOPERATIVE GROUPEMENTS D'ACHATS DES CENTRES LECLERC, SC GALEC, 26 quai Marcel Boyer F-94200 IVRY-SUR-SEINE (FR)			
2013 06 19	2013 09 30		2013 08 15
<b>1171414</b>	MIMIBAZAR	09, 35, 38, 42	
Bohdan Škoda, Františka Lýska 1603/14 CZ-700 30 Ostrava-Bělský Les (CZ)			
2012 10 29	2013 09 30		2013 08 15
<b>1171440</b>	SETART	06, 07, 12	
Global Resource s.r.o, Tulská 1358/6 SK-960 01 Zvolen (SK)			
2013 03 22	2013 09 30		2013 08 15
<b>1171561</b>	CFE: 28.19.0		33
"PROSHYAN BRANDY FACTORY" LLC, Ashtarak Highway 2 Yerevan (AM)			
2013 06 01	2013 09 30		2013 08 22
<b>1172275</b>	KEYSTONE	16, 28, 38, 40, 41, 42	
GAMMA RAPHO, 85 avenue Denfert Rochereau F-75014 PARIS (FR)			
2013 03 04	2013 10 14		2013 08 29
<b>1172342</b>	windcontrol membrane		
CFE: 24.15.13, 27.5.10, 29.1.13			25
Ahlers AG, Elverdissers Straße 313 32052 Herford (DE)			
2013 06 19	2013 10 14		2013 08 29
<b>1172345</b>	Dongcheng		09
JIANGSU DONGCHENG POWER TOOLS CO., LTD., Industrial Park, Tianfen Town, Qidong City Jiangsu (CN)			
2013 07 23	2013 10 14		2013 08 29
<b>1182747</b>	Dinosaurus		
CFE: 27.5.2, 29.1.15			30
LOTUS BAKERIES N.V., Gentstraat 52 B-9971 LEMBEKE (BE)			
2013 09 12	2014 01 07		2013 11 28
<b>1184939</b>	CFE: 28.5.0		03, 05, 25
Obshchestvo s Ogranichennoy Otvetstvennost'yu „EVROTORG“, k.22, d.52a, ul Kazintsa 220099 Minsk (BY)			
2013 04 22	2014 01 20		2013 12 12
<b>1184944</b>	ANATOLI		
CFE: 27.1.1, 29.1.12		14, 18, 20, 21	
DEKORNAME DEKORASYON HEDİYELİK ESYA SANAYİ VE TİCARET LIMITED ŞİRKETİ, Halide Edip Adivar Mahallesi Çiftcevizler Deresi Sokak No:2 Akin Plaza Kat: 4 SISLI ISTANBUL (TR)			
2013 06 06	2014 01 20		2013 12 12
<b>1184954</b>	measy		
CFE: 27.5.1, 27.5.17			09
Gao Jian, 3B, Block 1, Building 17, Yang Guang Zong Lv Garden, Nanshan District Shenzhen (CN)			
2013 08 21	2014 01 20		2013 12 12
<b>1185062</b>	STATE of KIDS New York		
CFE: 26.4.18			25, 35
ANT TELEKOMÜNİKASYON SANAYİ VE TİCARET LIMITED ŞİRKETİ, Ürgüplü Caddesi, Serter Apt. No: 28/4, Yesilyurt-Bakirköy Istanbul (TR)			
2013 08 23	2014 01 20		2013 12 12
<b>1186398</b>	CURELLUS		05
EGIS GYÓGYSZERGYÁR NYILVÁNOSAN MŰKÖDŐ RÉSZVÉNYTÁRSASÁG, Keresztúri út 30-38 H-1106 Budapest (HU)			
2013 09 20	2014 02 03		2013 12 26
<b>1186399</b>	TRINDOLIS		05
EGIS GYÓGYSZERGYÁR NYILVÁNOSAN MŰKÖDŐ RÉSZVÉNYTÁRSASÁG, Keresztúri út 30-38 H-1106 Budapest (HU)			
2013 09 20	2014 02 03		2013 12 26
<b>1187556</b>	stilya THE SPORTSWEAR COMPANY		
CFE: 26.4.18, 27.5.2, 29.1.13			25, 35
ILYA TEKSTİL VE İNŞAAT SANAYİ TİCARET LIMITED ŞİRKETİ, Savaş Cad., Bariş Sok. No:6/2 GÜNGÖREN ISTANBUL (TR)			
2013 02 04	2014 02 17		2014 01 02
<b>1187558</b>	G-WAY		
CFE: 27.5.1, 29.1.12			01, 04, 19
Joint Stock Company Gazprom neft, Galernaya street, 5, lit A RU-190000 St. Petersburg (RU)			
2013 03 29	2014 02 17		2014 01 02
<b>1187631</b>	EMTEKO		05, 10
Institute Hyalual GmbH, Birkenstrasse 47 CH-6343 Rotkreuz (CH)			
2013 07 29	2014 02 17		2014 01 02
<b>1187645</b>	Selpak PROFESSIONAL		
CFE: 26.11.2, 27.5.2, 27.5.11, 29.1.13			11, 21
IPEK KAGIT SANAYİ VE TİCARET ANONİM ŞİRKETİ, Kanyon Ofis Buyukdere Cad., No: 185 Levent Istanbul (TR)			
2013 07 05	2014 02 17		2014 01 02
<b>1187649</b>	K Classic festive		
CFE: 9.1.17, 11.1.4, 11.3.2, 20.5.25, 26.4.4, 27.5.10		04, 08, 16, 20, 21, 24, 25	
Kaufland Warenhandel GmbH & Co. KG, Rötelstrasse 35 74172 Neckarsulm (DE)			
2013 07 08	2014 02 17		2014 01 02
<b>1187929</b>	INQUIRY . INSIGHT . IMPACT		16, 18, 25, 41
THE UNIVERSITY OF CHICAGO, 5801 Ellis Avenue Chicago, IL 60637 (US)			
2013 07 05	2014 02 17		2014 01 02
<b>1188021</b>	Dogscreen		21, 35
iless GmbH, Berliner Straße 75 63065 Offenbach (DE)			
2013 11 08	2014 02 17		2014 01 02
<b>1188055</b>	MAKRA ALPINE METAL TECH		
CFE: 26.1.18, 27.5.10, 27.5.22, 29.1.13			09
ALPINE METAL TECH GmbH, Buchbergstraße 11 A-4844 Regau (AT)			
2013 08 28	2014 02 17		2014 01 02
<b>1188152</b>	sxn		
CFE: 9.3.14, 27.5.1, 29.1.1			25
ÇUHADAROGULLARI TEKSTİL SANAYİ VE TİCARET LIMITED ŞİRKETİ, Pinar Mah. Hilal Cad. Elma Sok. No:15-17 Sariyer Istanbul (TR)			
2013 06 17	2014 02 17		2014 01 02
<b>1188497</b>	AQUAYER		01
Yermolaiev Serhii Andriiovych, prosp. 50-richchia VLKSM, 59 V, kv. 75 Kharkiv 61118 (UA)			
2013 10 09	2014 02 17		2014 01 02
<b>1188527</b>	BUSINESS SPEED NETWORKING		
CFE: 24.15.3, 24.15.7, 26.4.18, 29.1.13			35, 41
Bisnode d.o.o., Likozarjeva ulica 3, P.P. 201 SI-1000 Ljubljana (SI)			
2013 10 24	2014 02 17		2014 01 02
<b>1188619</b>	agudio		
CFE: 29.1.1			07, 12, 37, 42
AGUDIO S.P.A., Via Lucat, 2/A AOSTA (IT)			
2013 08 06	2014 02 17		2014 01 02
<b>1188694</b>	CAISHEN		14, 18, 25
Nanchang Caishen Cases & Bags Co., Ltd., C202, 10th Building of Xianghunanjun Park, Xianghu New City Living Theme Park, Nanchang County, Nanchang City Jiangxi (CN)			
2013 11 28	2014 02 17		2014 01 02
<b>1188704</b>	QING PING GUO		
CFE: 26.13.25, 28.3.0			21
ANHUI DELI HOUSEHOLD GLASS CO., LTD., Fengyang Industrial Zone, Fengyang, Chuzhou Anhui (CN)			
2013 10 14	2014 02 17		2014 01 02
<b>1188705</b>	CZT		
CFE: 27.5.17			09

WENZHOU YIHUA CONNECTOR CO., LTD., Houxi Industry Park, Wengyang Town, Yueqing City Zhejiang Province (CN)	<b>1188754</b>	ARMANI EAU D'AROMES	03	2013 11 28	2014 02 17	2014 01 02
GIORGIO ARMANI S.P.A., Milan, Swiss Branch Mendrisio, Via Penate 4 CH-6850 Mendrisio (CH)	<b>1188767</b>	KLEISER	07	2013 12 12	2014 02 17	2014 01 02
H. Lotterman Beheer B.V., Meppelerweg 41 NL-7963 RV Ruinen (NL)	<b>1188793</b>	cheero	09	2013 10 31	2014 02 17	2014 01 09
CFE: 27.5.1						
TRA COMPANY LTD., 6-6, Kitahama Higashi, Chuo-ku, Osaka-shi Osaka 540-0031 (JP)	<b>1188821</b>	GABAZEN	05	2013 10 28	2014 02 17	2014 01 09
Zentiva Group, a.s., U Kabelovny 130 CZ-102 37 Praha 10-Dolní Měcholupy (CZ)	<b>1188844</b>	COOLEXPART	11	2013 08 26	2014 02 17	2014 01 09
CFE: 26.1.20, 27.5.9						
NEPA, společnost s ručením omezeným, Purkyňova 45 CZ-612 00 Brno (CZ)	<b>1188846</b>	AJ FERNANDEZ	34	2013 08 12	2014 02 17	2014 01 09
HOUVENAGHEL Didier, Avenue des Rossignols 11 B-1310 La Hulpe (BE)	<b>1188848</b>	F FORSAGE	06, 08	2013 09 19	2014 02 17	2014 01 09
CFE: 26.1.18, 26.1.24, 27.5.1						
Chastnoe torgovoe unitarnoe predpriyatie „Instrument-Forsazh“, pom. 5, ul. Uruchskaya d. 21 220125 Minsk (BY)	<b>1188862</b>	SIBEX	01, 17	2013 09 19	2014 02 17	2014 01 09
Open Joint Stock Company „SIBUR Holding“, ul. Galernaya, liter A, d.5 RU-190000 Saint-Petersburg (RU)	<b>1188863</b>	ECOPP	01, 17	2013 09 20	2014 02 17	2014 01 09
Open Joint Stock Company „SIBUR Holding“, ul. Galernaya, liter A, d.5 RU-190000 Saint-Petersburg (RU)	<b>1188899</b>	GIGA LX	07	2013 09 20	2014 02 17	2014 01 09
CFE: 26.1.6						
SHANGHAI LIU XIANG GENERAL EQUIPMENTS CO., LTD., Room 208, Building 1, No. 597, Huangzhao Road, Chuansha Town, Pudong New District 201299 Shanghai (CN)	<b>1188901</b>	RF RealForce	09, 19, 37	2013 11 29	2014 02 17	2014 01 09
CFE: 27.5.22, 29.1.12						
REALFORCE POWER CO.,LTD., Realforce Industrial Park, Weishan Economic Development Zone, Jining City 277600 Shandong Province (CN)	<b>1188902</b>	RF	09, 19, 37	2013 12 02	2014 02 17	2014 01 09
CFE: 27.5.22, 29.1.12						
REALFORCE POWER CO.,LTD., Realforce Industrial Park, Weishan Economic Development Zone, Jining City 277600 Shandong Province (CN)	<b>1188922</b>	FLEXOTRADE	16, 17, 27, 35, 37, 39, 40	2013 12 02	2014 02 17	2014 01 09
Publichne aktsionerne tovarystvo „UKRPLASTIK“, vul. M. Raskovoi, 1 Kyiv 02002 (UA)	<b>1188929</b>	DigiTech	15	2013 11 12	2014 02 17	2014 01 09
CFE: 27.5.1						
Shenzhen Kings Industry Co., Ltd., West of 5/F, Workshop C Bldg, Anle Village Economic Cooperation Community, Block 44 Baoan town, Shenzhen Guangdong (CN)	<b>1188952</b>	ISKO	07, 17	2013 09 06	2014 02 17	2014 01 09
CFE: 26.1.18, 27.5.2, 29.1.12						
ISKO PLASTIK VE KALIP SANAYI TICARET ANONIM ŞİRKETİ, Esenyurt Sanayi Mahallesi Isiso, San. Sit. 12, Yol Y Blok N. 5-6-7-11-12 Esenyurt Istanbul (TR)	<b>1188953</b>	GABALIZEN	05	2013 07 08	2014 02 17	2014 01 09
CFE: 26.4.24, 26.11.12, 27.5.24						
JUTTA, s.r.o., Na Luhách 12/3420 CZ-400 01 Ústí nad Labem (CZ)	<b>1188955</b>	emspoma by jutta	03, 05, 41, 44	2013 08 26	2014 02 17	2014 01 09
CFE: 26.4.24, 26.11.12, 27.5.24						
JUTTA, s.r.o., Na Luhách 12/3420 CZ-400 01 Ústí nad Labem (CZ)	<b>1188959</b>	GATE	07, 08	2013 09 02	2014 02 17	2014 01 09
CFE: 27.5.1, 27.5.11						
LOU CHONGLI, Zele Street, Xinyuan Village, Xiaolin Town, Cixi 315300 Zhejiang (CN)	<b>1188981</b>	CFE: 26.15.25	07	2013 09 06	2014 02 17	2014 01 09
Obrist Baugeräte Deutschland GmbH, Wallbrunnstr. 24 79539 Lörrach (DE)	<b>1188992</b>	BLZ	09, 14, 18, 25	2013 10 28	2014 02 17	2014 01 09
CFE: 26.15.25						
Obrist Baugeräte Deutschland GmbH, Wallbrunnstr. 24 79539 Lörrach (DE)	<b>1189009</b>	ARTS Energy	09	2013 10 28	2014 02 17	2014 01 09
CFE: 26.15.25						
Obrist Baugeräte Deutschland GmbH, Wallbrunnstr. 24 79539 Lörrach (DE)	<b>1189010</b>	ipowder intact intense	05, 29, 30	2013 11 07	2014 02 17	2014 01 09
CFE: 5.3.14, 26.11.7, 27.5.7, 29.1.12						
3i NATURE SAS, Les Tiolans F-03800 SAINT BONNET DE ROCHEFORT (FR)	<b>1189036</b>	Sky Control	09, 37, 42	2013 10 16	2014 02 17	2014 01 09
CFE: 5.3.14, 26.11.7, 27.5.7, 29.1.12						
3i NATURE SAS, Les Tiolans F-03800 SAINT BONNET DE ROCHEFORT (FR)	<b>1189037</b>	Sky Control s.r.o. Monitoring & Control Systems	09, 37, 42	2013 11 07	2014 02 17	2014 01 09
CFE: 5.3.14, 26.11.7, 27.5.7, 29.1.12						
3i NATURE SAS, Les Tiolans F-03800 SAINT BONNET DE ROCHEFORT (FR)	<b>1189045</b>	MAESTRO GIORGIO ARMANI	03	2013 10 16	2014 02 17	2014 01 09
CFE: 5.3.14, 26.11.7, 27.5.7, 29.1.12						
3i NATURE SAS, Les Tiolans F-03800 SAINT BONNET DE ROCHEFORT (FR)	<b>1189102</b>	N-net	09	2013 10 16	2014 02 17	2014 01 09
CFE: 27.5.1						
WU Gaojun, 11th Building, No. 102 Changjiang Road, Jiangdu New District, Jiangdu City Jiangsu Province (CN)	<b>1189110</b>	ELBIR ETS	12	2013 10 22	2014 02 17	2014 01 09
CFE: 27.5.1						
WU Gaojun, 11th Building, No. 102 Changjiang Road, Jiangdu New District, Jiangdu City Jiangsu Province (CN)						
CFE: 26.11.12, 27.5.2, 29.1.13						
ELBIR OTO YEDEK PARÇA İMALAT VE TICARET LIMITED ŞİRKETİ, Yeni Mah. Kadir Akdoğan, Cad. No:31 Küçükköy, Gaziosmanpaşa İSTANBUL (TR)						
CFE: 26.11.12, 27.5.2, 29.1.13						
ELBIR OTO YEDEK PARÇA İMALAT VE TICARET LIMITED ŞİRKETİ, Yeni Mah. Kadir Akdoğan, Cad. No:31 Küçükköy, Gaziosmanpaşa İSTANBUL (TR)						

<b>1189116</b>	Shvabe			
CFE: 27.5.1		01, 07, 09, 10, 11, 16, 19, 20, 21, 35, 36, 37, 40, 41, 42, 45		
Société anonyme de type ouvert „Shvabe”, oul. Vostotchnaya, 33b RU-620100 Ekaterinbourg (RU)				
2013 04 24	2014 02 17			2014 01 09
<b>1189119</b>	TECH Tire Repairs			
CFE: 26.1.4, 26.1.18, 26.1.24, 27.5.24			01, 08, 12	
Technical Rubber Company, Inc., 200 East Coshocton Street Johnstown OH 43031 (US)				
2013 07 17	2014 02 17			2014 01 09
<b>1189130</b>	SHENGDE			
CFE: 26.3.23, 28.3.0				07
ANHUI YAWEI MACHINERY MANUFACTURING CO., LTD, Bowang Town, Dangtu County Anhui (CN)				
2013 09 13	2014 02 17			2014 01 09
<b>1189181</b>	CFE: 26.13.25		18, 25, 28	
SANLIUYIDU (CHINA) CO., LTD., Wuli Industrial Zone, Jinjiang City 362200 Fujian Province (CN)				
2013 11 28	2014 02 17			2014 01 09
<b>1189189</b>	Uoy3voli			
CFE: 27.5.1, 27.7.1				14
CHENGDU WOXIN YIRAN SHANGMAO YOUXIAN GONGSI, No. 6, 1/F, Building 1, No. 135, Jingjusi South Street, Jinjiang District, Chengdu City Sichuan Province (CN)				
2013 11 02	2014 02 17			2014 01 09
<b>1189196</b>	UNItears			
CFE: 27.5.7, 27.5.10, 29.1.12				05
UNIMED PHARMA, spol. s r.o., Orieková 11 SK-821 05 Bratislava (SK)				
2013 10 07	2014 02 17			2014 01 09
<b>1189217</b>	NN			
CFE: 26.1.3, 26.1.18, 27.5.1, 29.1.12				36
Nationale-Nederlanden Nederland B.V., Amstelveenseweg 500 NL-1081 KL AMSTERDAM (NL)				
2013 12 04	2014 02 17			2014 01 09
<b>1189446</b>	ARTS ENERGY			
CFE: 1.13.5, 27.5.10				09
ARTS ENERGY, Zone Industrielle F-16440 NERSAC (FR)				
2013 11 07	2014 03 03			2014 01 16
<b>1189503</b>	HUMIFIRST			01
TRADE CORPORATION INTERNATIONAL, S.A. UNIPERSONAL, Alcalá, 498, planta 2 E-28027 MADRID (ES)				
2013 10 28	2014 03 03			2014 01 23
<b>1189547</b>	Fortunata			
CFE: 25.1.15				33
IMONIU GRUPE „ALITA”, AB, Miškininku g. 17 LT-62200 Alytus (LT)				
2013 08 26	2014 03 03			2014 01 23
<b>1189551</b>	NW			
CFE: 27.5.1, 27.5.2, 27.5.5, 27.5.17				07
NEWAY CNC EQUIPMENT (SUZHOU) CO., LTD., No. 69 Xunyangjiang Road, Suzhou New District Jiangsu (CN)				
2013 10 09	2014 03 03			2014 01 23
<b>1189582</b>	HONTOM			
CFE: 27.5.17				21
CHAOZHOU HONTOM PORCELAIN CO., LTD., In Front of the Railway Station, Zhanqian Road, Railway Station development Area, Fengxi District, Chaozhou City Guangdong Province (CN)				
2013 11 28	2014 03 03			2014 01 23
<b>1189583</b>	GERKIA			
CFE: 27.5.1, 28.3.0				26
Shenzhen GERKIA Garments Co., Ltd., 327, Jiancai Maoyi Building, Wenjin North Road, Luohu District, Shenzhen Guangdong Province (CN)				
2013 11 28	2014 03 03			2014 01 23
<b>1189589</b>	CFE: 28.5.0			33
LIMITED LIABILITY COMPANY ARARAT COGNAC FACTORY „A.K.Z.”, 12, Pushkin Street, Ararat marz 0602 Ararat (AM)				
2013 10 31	2014 03 03			2014 01 23
<b>1189606</b>	CFE: 14.1.1, 14.1.3			06, 08, 17
Georg Fischer JRG AG, Hauptstrasse 130 CH-4450 Sissach (CH)				
2013 12 06	2014 03 03			2014 01 23
<b>1189608</b>	MILKA CHOCO TWIST			30
Kraft Foods Schweiz Holding GmbH, Chollerstrasse 4 CH-6301 Zug (CH)				
2013 12 11	2014 03 03			2014 01 23
<b>1189625</b>	Newamstar			
CFE: 27.5.19				07
JIANGSU NEWAMSTAR PACKAGING MACHINERY CO., LTD., East Xinjing Road, Zhangjiagang Economic Development Zone (South) 215614 Jiangsu (CN)				
2013 11 28	2014 03 03			2014 01 23
<b>1189638</b>	HW group			
CFE: 26.11.1, 26.11.6, 26.11.8, 27.5.11				09, 38
HW group s.r.o., Rumunská 26/122 CZ-120 00 Praha 2 (CZ)				
2013 11 05	2014 03 03			2014 01 23
<b>1189710</b>	Solacutan			05
Dermapharm AG, Lil-Dagover-Ring 7 82031 Grünwald (DE)				
2013 11 28	2014 03 03			2014 01 23
<b>1189725</b>	STARWAY WORLD BEST HOTELS			39, 41, 43
ODEON TURIZM İŞLETMECİLİĞİ A.Ş., Cumhuriyet Cad. No:181 Efser Han K:6 D:7 Harbiye/Şişli/Istanbul (TR)				
2013 04 08	2014 03 03			2014 01 23
<b>1189744</b>	FLOTT			07, 08, 37
Arnz „Flott” GmbH, Vieringhausen 131 42857 Remscheid (DE)				
2013 04 10	2014 03 03			2014 01 23
<b>1189749</b>	Yello Plus		04, 07, 09, 11, 12, 16, 35, 36, 37, 38, 39, 40, 42, 45	
Yello Strom GmbH, Am Grauen Stein 27 51105 Köln (DE)				
2013 04 18	2014 03 03			2014 01 23
<b>1189834</b>	CFE: 3.11.1, 19.7.6			21, 33, 35
Seyran Farmanyan, Linienstr. 95 10115 Berlin (DE)				
2013 09 30	2014 03 03			2014 01 23
<b>1189835</b>	CFE: 3.9.4, 19.7.6			21, 33, 35
Samvel Farmanyan, Heckelberger Ring 14 13055 Berlin (DE)				
2013 09 30	2014 03 03			2014 01 23
<b>1189963</b>	BETTY			
CFE: 5.5.21, 24.17.25, 27.3.11, 27.5.12, 29.1.12				03, 05, 35, 44
PHOENIX Pharma d.o.o., Bore Stankovića 2 11000 Beograd (RS)				
2013 10 24	2014 03 03			2014 01 23
<b>1190004</b>	CFE: 19.1.3, 29.1.12			19
Zakrytoe aktsionernoe obshchestvo „evrocement grup”, Malyj Golovin per., 3, str.1 RU-107045 Moskva (RU)				
2013 11 15	2014 03 03			2014 01 23
<b>1190037</b>	PROVIANDE			29, 30, 35, 41, 43
Proviande, Finkenhübelweg 11 Postfach CH-3001 Bern (CH)				
2013 11 28	2014 03 03			2014 01 23
<b>1190048</b>	LION DE CHANEL			14, 18, 25
Chanel SARL, Burgstrasse 26 CH-8750 Glarus (CH)				
2013 12 06	2014 03 03			2014 01 23
<b>1190054</b>	FROMELLO			29
Lidl Stiftung & Co. KG, Stiftsbergstrasse 1 74167 Neckarsulm (DE)				
2013 09 18	2014 03 03			2014 01 23
<b>1190062</b>	WOODENSOUL			
CFE: 1.15.5, 27.5.1, 27.5.4, 27.5.21, 29.1.12				04, 35
DIŽMEŽS, SIA, „Dižmeži”, Krustpils pagasts LV-5204 Krustpils nov. (LV)				
2013 08 02	2014 03 03			2014 01 23

<b>1190094</b>	ACTIVE&STABLE	05
FARMA GRS, farmacevtsko gospodarsko razvojno središče, d.o.o., Seidlova cesta 70 SI-8000 Novo mesto (SI)		
2013 11 22	2014 03 03	2014 01 23
<b>1190096</b>	fullah sugah	
CFE: 27.5.10 18, 20, 25		
"SKONDRAS FASHION ACCESSORIES SA-ANONIMI ETERIA EMPORIAS ENDYMATON-IPODIMATON & AXESOUAR-EPIPLON-EKMETALEFSIS METAFORIKON MESON KE SKAFON ANAPSICHIS", 44-46 Kolokotroni GR-105 60 Athens (GR)		
2013 11 20	2014 03 03	2014 01 23
<b>1190106</b>	BIRANO	
CFE: 2.9.14, 11.3.5 29, 30, 31		
STRELA d.o.o. Klajič, Lebanski put 15, naselje Donje Sinkovce 16000 LESKOVAC (RS)		
2013 12 06	2014 03 03	2014 01 23
<b>1190114</b>	ODJ	
CFE: 1.15.15, 27.5.7, 27.5.8 07		
ZHEJIANG ODJ MECHANICAL AND ELECTRIC PRODUCTS CO.,LTD, Coastal Industrial Zone, Sanmen, Taizhou 317100 Zhejiang (CN)		
2013 10 15	2014 03 03	2014 01 23
<b>1190122</b>	visotsky CONSULTING	
CFE: 3.7.17, 27.5.10 35		
VISOTSKY CONSULTING INC, #4300 1271 Avenue Of The Americas New York City NY 10020 (US)		
2013 12 13	2014 03 03	2014 01 23
<b>1190182</b>	FXL	
CFE: 27.5.11, 29.1.1 09, 35, 38, 42		
Flex Software Systems, Closed Joint Stock Company, Novolesnaya street, d. 2 RU-127055 Moscow (RU)		
2013 10 21	2014 03 17	2014 01 30
<b>1190499</b>	ETNIA	03
Etnia Dreams Sociedad Limitada, Plaza del Ayuntamiento, N.6- Piso 8-Puerta 15 E-46002 Valencia (ES)		
2013 12 17	2014 03 17	2014 01 30
<b>1190517</b>	JINGTAO CERAMIC	
CFE: 25.5.5, 26.4.18, 29.1.15 21		
LILING JINGTAO CERAMIC CORPORATION LTD, No. 69 Cicheng Rd, Liling Hunan (CN)		
2013 11 28	2014 03 17	2014 01 30
<b>1190523</b>	CFE: 18.5.10, 28.5.0	07, 08, 21
Limited Liability Company „TD RusIN“, Ligovsky pr., 200, liter A RU-192007 Sankt-Petersburg (RU)		
2013 11 12	2014 03 17	2014 01 30
<b>1190574</b>	PF	
CFE: 27.5.1 01, 02, 03, 06, 08, 16, 17		
Filatov Alexey Alexeevitch, k. 1, kv. 103, 22, boulevard Matrosa Jeleznyaka RU-125008 Moscow (RU)		
2013 09 03	2014 03 17	2014 01 30
<b>1190583</b>	UNISTREAM MONEY	35, 36, 38
UNISTREAM COMMERCIAL BANK (JSC), St. Verhnyaya Maslovka, 20, bld. 2 RU-127083 Moscow (RU)		
2013 09 16	2014 03 17	2014 01 30
<b>1190593</b>	NORTH FEDERATION	32, 33, 35
TSN Brands LTD, Geneva Place, Waterfront Drive, P.O. Box 3469 Road Town, Tortola (VG)		
2013 09 24	2014 03 17	2014 01 30
<b>1190599</b>	PETFUL	01, 17
Open Joint Stock Company „SIBUR Holdings“, ul. Galernaya, 5, liter A RU-190000 St. Petersburg (RU)		
2013 09 20	2014 03 17	2014 01 30
<b>1190659</b>	Laretti	07, 11, 21
SATURN HOME APPLIANCES S.R.O., Konevova, 141/2660 CZ-130 83 Prague 3-Zizkov (CZ)		
2013 04 03	2014 03 17	2014 01 30
<b>1190663</b>	NATEIS	03
SOCIETE COOPERATIVE GROUPEMENTS D'ACHATS DES CENTRES LECLERC, SC GALEC, 26 quai Marcel Boyer F-94200 IVRY-SUR-SEINE (FR)		
2013 10 09	2014 03 17	2014 01 30
<b>1190695</b>	YAM KEE	
CFE: 27.5.1 16, 29, 30, 32, 33, 35, 43		
I.P. CREATIONS ENTERPRISES LIMITED, Agiou Pavlou, 15 Ledra House, Agios Andreas CY-1105 Nikosia (CY)		
2013 09 23	2014 03 17	2014 01 30
<b>1190701</b>	CFE: 26.11.12, 29.1.15	36
Getswish AB, Dalagatan 7 SE-111 23 Stockholm (SE)		
2013 10 01	2014 03 17	2014 01 30
<b>1190714</b>	VITAWINHOCKEY	25, 28, 35, 41
"Doctor Sport" Limited Liability Company, Sadovnicheskaya str. 71, Str. 5 RU-115035 Moscow city (RU)		
2013 10 01	2014 03 17	2014 01 30
<b>1190732</b>	( t ) Top-Logic	
CFE: 27.5.9, 27.5.10 09, 35, 42		
Business Operation Systems AG, Winkelstrasse 1 CH-8565 Hugelshofen (CH)		
2013 12 03	2014 03 17	2014 01 30
<b>1190735</b>	IUIC	
CFE: 1.17.1, 29.1.15 35, 38, 42		
Kobiakova Iia Alekseevna, kv. 9, d.15, ul. Pobedy, d. Krasnoznamenensk RU-143090 Moskovskaya oblast' (RU)		
2013 11 06	2014 03 17	2014 01 30
<b>1190777</b>	SÖKTAS	
CFE: 27.5.3, 27.5.11, 28.11.0, 29.1.12 24, 25		
SÖKTAŞ TEKSTİL SANAYİ VE TİCARET ANONİM ŞİRKETİ, Cumhuriyet Mahallesi, Akeller Caddesi No:54 Söke, AYDIN (TR)		
2013 09 13	2014 03 17	2014 01 30
<b>1190778</b>	Inventing the future with „sei-katsu-sha“.	35
Hakuhodo Incorporated, 5-3-1 Akasaka, Minato-ku Tokyo 107-6322 (JP)		
2013 11 22	2014 03 17	2014 01 30
<b>1190788</b>	ALLERCEPT	05, 44
Heska Corporation, 3760 Rocky Mountain Avenue Loveland CO 80538 (US)		
2013 06 10	2014 03 17	2014 01 30
<b>1190916</b>	Excellence	
CFE: 27.5.2 07		
Beam ČR s.r.o., Libušská 391/15 CZ-142 00 Praha 4 (CZ)		
2013 07 17	2014 03 17	2014 02 06
<b>1190950</b>	SOLFEGIS	05
EGIS GYÓGSZERGYÁR NYILVÁNOSAN MŰKÖDŐ RÉSZVÉNYTÁRSASÁG, Keresztúri út 30-38 H-1106 Budapest (HU)		
2013 11 11	2014 03 17	2014 02 06
<b>1190956</b>	O'GATE	06, 07, 11
SFERACO, 90 rue du Ruisseau F-38070 SAINT QUENTIN FALLAVIER (FR)		
2013 11 04	2014 03 17	2014 02 06
<b>1190978</b>	A3 SPORT	35
A3 SPORT s.r.o., Teslova 1171/15 CZ-301 00 Plzeň (CZ)		
2013 07 24	2014 03 17	2014 02 06
<b>1190988</b>	TEZEFORT	05
Zentiva Group, a.s., U Kabelovny 130 CZ-102 37 Praha 10-Dolní Měcholupy (CZ)		
2013 08 30	2014 03 17	2014 02 06
<b>1191154</b>	CAI LIANG	
CFE: 1.3.1 09		
Quanzhou Cailiang Electronic Co.,Ltd., (North of the Huiyan Building), No. 19 Chifeng Road, Jinlong Street, Licheng District Quanzhou, Fujian (CN)		
2013 10 08	2014 03 17	2014 02 06



<b>1191164</b>	CFE: 25.1.25, 26.13.25, 28.3.0	14, 20, 25
ZHENG TIANJIAO, No.406 Yuehua Complex North Building, Shangmeilin, Futian District, Shenzhen Guangdong Province (CN)		
2013 10 18	2014 03 17	2014 02 06
<b>1191173</b>	THE MEVIUS WAY	34
Japan Tobacco Inc., 2-2-1 Toranomon, Minato-ku Tokyo (JP)		
2013 10 11	2014 03 17	2014 02 06
<b>1191223</b>	FAVORITE	
CFE: 3.9.1, 26.1.19, 29.1.14		
Limited Liability Company „Europa Arm Sport“, Degtyarivska str., 39 Kyiv 03113 (UA)		
2013 11 13	2014 03 17	2014 02 06
<b>1191227</b>	Dicloraze	05
Dermapharm AG, Lil-Dagover-Ring 7 82031 Grünwald (DE)		
2013 11 28	2014 03 17	2014 02 06
<b>1191248</b>	CFE: 19.7.1, 28.5.0, 29.1.13	33
Société a responsabilité limitée „Evro Alko“, oul. A. Eniki, 17, of. 205 RU-420097 Kazan (RU)		
2013 11 27	2014 03 17	2014 02 06
<b>1191285</b>	SKOLE	
CFE: 27.5.17		
ZHEJIANG TIANLI TOOLS CO., LTD., Yueqinshi Furong Special Industrial Zone 325612 Zhejiang (CN)		
2013 10 21	2014 03 17	2014 02 06
<b>1191299</b>	SAFEBOT	09
ECOVACS Robotics (SuZhou) Co., Ltd, Changqiao Town, Wuzhong District Suzhou (CN)		
2013 07 03	2014 03 17	2014 02 06
<b>1191367</b>	Coldzyme	03
Henkel AG & Co. KGaA, Henkelstrasse 67 40589 Düsseldorf (DE)		
2013 11 28	2014 03 17	2014 02 06
<b>1191458</b>	YOLLIES	29, 30
ZENBURY INTERNATIONAL LIMITED, Prince's Street Tralee, County Kerry (IE)		
2013 12 02	2014 03 17	2014 02 06
<b>1191459</b>	Yollies	
CFE: 1.15.11, 1.15.15, 27.5.7		
ZEBBURY INTERNATIONAL LIMITED, Prince's Street Tralee, County Kerry (IE)		
2013 12 02	2014 03 17	2014 02 06
<b>1191472</b>	RIGA BLACK BALSAM ELEMENT RIGAS MELNAIS BALZAMS	
CFE: 3.1.2, 7.1.1, 14.5.3, 25.1.15, 25.1.25, 29.1.13		
LATVIJAS BALZAMS, AS, Aleksandra Čaka iela 160 LV-1012 Riga (LV)		
2013 12 02	2014 03 17	2014 02 06
<b>1191484</b>	CAIZHOU	
CFE: 27.5.8		
CAIZHOU SANITARY WARE CO., LTD, No.279 Xinshi North Road, Shuikou Town, Kaiping Guangdong (CN)		
2013 12 16	2014 03 17	2014 02 06
<b>1191505</b>	BATEPLEX	
CFE: 28.5.0		
Otkrytoe aktsionerное obshchestvo „Borisovskiy zavod avtotraktornogo elektrooborudovaniya“-upravlyayushchaya kompaniya holdinga „Avtokomponenty“, ul. Daumana 95 222120 Borisov (BY)		
2013 11 08	2014 03 17	2014 02 06
<b>1191550</b>	asiahung	
CFE: 27.5.10		
Pham thi thanh Xuan, Heegbarg 2 22391 Hamburg (DE)		
2013 10 19	2014 03 17	2014 02 06

413

**REJESTRACJA MIĘDZYNARODOWA,  
W KTÓREJ WYDANO DECYZJĘ O DEFINITYWNEJ  
ODMOWIE UZNANIA OCHRONY W POLSCE**

*Poniższe zestawienie zawiera kolejno: numer międzynarodowego rejestru znaków towarowych, określenie znaku towarowego przedstawionego w postaci liter bądź cyfr albo, jeżeli znak jest znakiem graficznym lub zawiera elementy graficzne, wskazanie symboli klas elementów graficznych znaku (CFE), określenie klas towarowych, nazwisko i imię bądź nazwę uprawnionego, jego miejsce zamieszkania lub siedzibę oraz kod kraju, datę rejestracji międzynarodowej lub datę późniejszego wyznaczenia, datę zamieszczenia informacji o tej rejestracji w Biuletynie Urzędu Patentowego oraz datę notyfikacji bądź datę notyfikacji późniejszego wyznaczenia.*

<b>856515</b>	PROMA	
CFE: 26.1.2, 26.1.18, 26.1.20, 26.4.10, 26.4.24, 27.5.1		
European Trade Commercial LLC, Vermont Avenue, N.W. 1090 Washington DC (US)		
2004 11 19	2005 10 17	2005 09 01
<b>878283</b>	SILAN AROMA SOFT RELAX	03
Henkel AG & Co. KGaA, Henkelstraße 67 40589 Düsseldorf (DE)		
2005 12 14	2006 05 29	2006 04 06
<b>923251</b>	CFE: 14.1.1, 29.1.11	19
aquatherm GmbH, Biggen 5 57439 Attendorn (DE)		
2007 03 27	2007 08 06	2007 06 14
<b>934905</b>	KIKO	18, 25
GAO LINGFENG, Room 1302, 2/F, Jinxiuyuan, Xingfucun Zhonglu, Chaoyang District 100027 Beijing (CN)		
2007 06 26	2007 11 12	2007 09 27
<b>1065342</b>	IL MIO	18, 25, 26
SEÇİL ETEK GIYIM SANAYI VE TICARET LTD. ŞTİ., Ehlíbeyt Mah. 6, Sokak No:31 Balgat-Ankara (TR)		
2012 06 18	2013 04 02	2013 02 14
<b>1065802</b>	amour	
CFE: 4.1.2, 8.1.19, 29.1.7		
PRIVATE JOINT STOCK COMPANY „INDUSTRIAL ASSOCIATION „KONTI“, Bul. Shevchenko, 6-b Donetsk 83015 (UA)		
2010 09 24	2011 04 11	2011 02 24
<b>1078131</b>	REKORD	
CFE: 7.3.2, 26.11.8, 29.1.13		
REKORD Fenster GmbH, Drautalstraße 7 A-9722 Stadelbach (AT)		
2011 07 01	2011 11 21	2011 10 06
<b>1086462</b>	Valsanorm	05
+pharma arzneimittel s. r. o., Grösslingova 4 SK-811 09 Bratislava (SK)		
2011 05 18	2011 10 10	2011 08 25
<b>1102115</b>	CAFÉ ROYAL	
CFE: 26.4.18, 26.4.24, 26.15.25, 27.5.24		
Migros-Genossenschafts-Bund, Limmatstrasse 152 CH-8005 Zürich (CH)		
2012 12 04	2013 04 02	2013 02 14
<b>1118258</b>	ALASKA	
CFE: 19.7.1, 19.7.9, 27.5.1, 29.1.12		
VINPROM PESHTERA AD, „Dunav“ bul. 5 BG-4000 PLOVDIV (BG)		
2012 04 09	2012 08 13	2012 06 28
<b>1118281</b>	CFE: 28.5.0	33
Federal state unitary enterprise „Trading house „Kremlevskiy“ Administration of the President of the Russian Federation, ul. Tikhvinskaya, d.4 RU-127055 Moscow (RU)		
2012 03 30	2012 08 13	2012 06 28

<b>1125052</b>	ALIKÉ				
CFE: 27.5.1			25		
JIN JIANG ALIKE GARMENT CO.,LTD, Shunyi Building, Mapping Industrial Zone, Yonghe Town, Jinjiang City 362200 Fujian Province (CN)					
2012 05 29		2012 10 22		2012 08 30	
<b>1125120</b>	LIPOFIRM				03
SENSIENT COSMETIC TECHNOLOGIES, 7 rue de l'Industrie F-95310 SAINT-OUEN L'AUMONE (FR)					
2012 06 20		2012 10 22		2012 08 30	
<b>1126036</b>	MISTER RICCO				
CFE: 28.5.0			29, 30		
Boguslavskaya Karina Irekovna, dom 1, ul. Bogataya, d. Matyushino, Laishevsky municipal district RU-422625 Republic of Tatarstan (RU)					
2012 05 18		2012 10 22		2012 09 06	
<b>1126287</b>	NOVACARE				09
NovaStor AG, Baarerstrasse 20 CH-6300 Zug (CH)					
2012 07 10		2012 10 22		2012 09 06	
<b>1126299</b>	RBX				
CFE: 27.5.17			25		
Zhejiang Renben Shoes Co., Ltd., Rubber Shoes District, Xianjiang Town, Ruian City Zhejiang Province (CN)					
2012 07 10		2012 10 22		2012 09 06	
<b>1127937</b>	ICOOLER				11
Scandinavian Innovation Group OY, Martantie 3 FI-29630 Pomarkku (FI)					
2012 01 17		2012 11 19		2012 09 27	
<b>1130929</b>	COLOR 1				03
Henkel AG & Co. KGaA, Henkelstraße 67 40589 Düsseldorf (DE)					
2012 08 06		2012 12 03		2012 10 18	
<b>1141220</b>	BIOBASE				
CFE: 27.5.1			10		
GAN YI WU, Halls of Residence of Lunan Chemical Plant, Tengzhou City Shandong Province (CN)					
2012 07 18		2013 02 18		2012 12 27	
<b>1144635</b>	CFE: 28.5.0				33
Sovmestnoe obshchestvo s ogranichennoy otvetstvennostyu „Malinovshchiznensky spirtovodochny zavod-“AKVADIV“, d. Malinovshchina, p/o Lebedevo, Molodechnensky rayon 222315 Minskaya obl. (BY)					
2012 10 11		2013 03 04		2013 01 17	
<b>1149390</b>	climoplus				
CFE: 27.5.1, 29.1.12			01, 06, 17, 20		
Schwenk Dämmtechnik GmbH & Co. KG, Isotexstrasse 1 86899 Landsberg (DE)					
2012 11 22		2013 04 02		2013 02 28	
<b>1156082</b>	VINA ACECOOK Hao Hao				
CFE: 2.1.11, 26.1.18, 27.5.3, 29.1.13			30		
ACECOOK VIETNAM JOINT STOCK COMPANY, Lot No. II-3 and II-5, Street No. 11, Industrial Group II, Tan Binh Industrial Park, Tan Phu District Ho Chi Minh City (VN)					
2012 12 25		2013 06 10		2013 04 25	

## G. SPROSTOWANIA OPISÓW PATENTOWYCH I OPISÓW OCHRONNYCH

414

*Poniższe zestawienie zawiera kolejno: kod rodzaju patentu lub prawa ochronnego, numer patentu lub prawa ochronnego oraz przyczynę i treść sprostowania.*

### OPISY PATENTOWE

(T3)2125007 Postanowiono tłumaczenie opisu patentowego ponownie opublikować ze względu na błędy stwierdzone przez EPO (publikacja EP2125007 B9)

### OPISY OCHRONNE WZORÓW UŻYTKOWYCH

(Y1)66580 Postanowiono opis wzoru użytkowego ponownie wydrukować ze względu na stwierdzone błędy

## H. OGŁOSZENIA

415

### OŚWIADCZENIA O GOTOWOŚCI UDZIELENIA LICENCJI (LICENCJA OTWARTA)

#### Patenty, prawa ochronne

*Poniższe zestawienia zawierają kolejno: kod rodzaju patentu (prawa ochronnego), numer patentu (prawa ochronnego), datę zgłoszenia, numer i rok wydania Wiadomości Urzędu Patentowego, w którym ogłoszono o udzieleniu patentu (prawa ochronnego), wysokość opłaty licencyjnej (jeżeli uprawniony ją podał) i datę złożenia oświadczenia oraz tytuł wynalazku (wzoru użytkowego) oraz nazwisko i imię (nazwę) uprawnionego z adresem.*

#### PATENTY

(B1)218290 2011 02 18 11/2014 (10%) 2014 05 26  
Nanometryczny bezpostaciowy fosforan amonowo-glinowy bezwodny lub uwodniony i sposób otrzymywania nanometrycznego bezpostaciowego fosforanu amonowo-glinowego bezwodnego lub uwodnionego  
ZACHODNIOPOMORSKI UNIWERSYTET TECHNOLOGICZNY  
W SZCZECINIE  
Al. Piastów 17  
70-310 Szczecin

#### PATENTY EUROPEJSKIE

(T3)2072909 2008 11 26 11/2014 (-) 2014 09 03  
Urządzenie wywiewne  
Miele & Cie. KG  
Carl-Miele-Straße 29  
DE-3332 Gütersloh  
DE

#### PRAWA OCHRONNE

(Y1)67496 2007 12 10 11/2014 (-) 2014 06 30  
Regenerator do akumulacji ciepła w urządzeniach cieplnych, zwłaszcza maszynach Stirlinga  
ZACHODNIOPOMORSKI UNIWERSYTET TECHNOLOGICZNY  
W SZCZECINIE  
Al. Piastów 17  
70-310 Szczecin

416

### OGŁOSZENIA W SPRAWIE WPŁYNIĘCIA WNIOSKU O UDZIELENIE DODATKOWEGO PRAWA OCHRONNEGO DLA PRODUKTÓW LECZNICZYCH I PRODUKTÓW OCHRONY ROŚLIN

*Poniższe zestawienie zawiera kolejno: kod rodzaju patentu, numer patentu podstawowego i tytuł wynalazku, numer i datę złożenia wniosku, nazwisko i imię lub nazwę i adres uprawnionego, numer i datę pierwszego zezwolenia na wprowadzenie produktu na rynek, numer i datę pierwszego zezwolenia w Unii Europejskiej na wprowadzenie produktu na rynek oraz oznaczenie produktu opisanego w tym zezwoleniu.*

(T3) 1670432  
FORMULACJE AEROZOLOWE OBEJMUJĄCE DWUWODNY FUMARAN FORMOTEROLU, PROPELENT, ETANOL I EWENTUALNIE STERIOD, W KTÓRYCH DWUWODNY FUMARAN FORMOTEROLU MA ZAWARTOŚĆ WODY WYNOSZĄCĄ 4,8-4,28% WAGOWEGO  
DPO.304 2014 09 11  
Jagotec AG, MUTTENZ, Szwajcaria  
20713 2012 11 06 FLUTIFORM  
20712 2012 11 06 FLUTIFORM

20714 2012 11 06 FLUTIFORM  
ML21395 2012 07 10 FLUTIFORM  
ML21396 2012 07 10 FLUTIFORM  
ML21397 2012 07 10 FLUTIFORM

(T3) 2213661

Modulatory c-Met i sposoby ich zastosowania

DPO.305 2014 09 17

Exelixis, Inc., SOUTH SAN FRANCISCO, Stany Zjednoczone Ameryki

EU/1/13/890 2014 03 21 COMETRIQ - KABOZANTYNIB

(T3) 1884242

Kompozycja farmaceutyczna zawierająca lurasidon

DPO.306 2014 09 18

Sumitomo Dainippon Pharma Co, Ltd, OSAKA, Japonia

EU/1/14/913 2014 03 21 LATUDA - LURASIDONE

(T3) 1730131

Glukopiranozylo-podstawione pochodne benzenu, środki lecznicze

zawierające te związki, ich zastosowanie i sposób ich wytwarzania

DPO.307 2014 09 25

Boehringer Ingelheim International GmbH, INGELHEIM, Niemcy

EU/1/14/930 2014 05 22 JARDIANCE - EMPAGLIFLOZYNA

417

**SPROSTOWANIA OGŁOSZEŃ OPUBLIKOWANYCH  
W WIADOMOŚCIACH URZĘDU PATENTOWEGO**

*Poniższe zestawienie zawiera kolejno: numer, którego sprostowanie dotyczy oraz treść sprostowania.*

**ZNAKI TOWAROWE**

377725 w WUP nr 3/2014 na stronie 770 w łamie prawym, wiersz 8 od dołu błędnie zamieszczono informację o odmowie udzielenia prawa ochronnego.  
Informacja ta nie powinna być opublikowana.

**WZORY UŻYTKOWE**

(Y1) 66580 w WUP nr 6/2013 na stronie 1459 w łamie lewym, wiersz 24 od góry jako pierwszy uprawniony wpisana jest: (73) RADZKA-BARYLSKA PATRYCJA BWL, GŁUBCZYN (PL)  
powinno być:  
(73) RADZKA-BARYLSKA PATRYCJA BWL TREND, Głubczyn (PL)

## TABLE OF CONTENTS

### PART I

#### OFFICIAL COMMUNICATIONS

381.	Register of Patent Attorneys (entries and changes) .....	2885
------	--	------

### PART II

#### NOTICES OF RIGHTS GRANTED

<b>A. Inventions</b>		
382.	Granted patents (from N° 218 287 to N° 218 400) .....	2887
383.	Granted supplementary protection rights .....	2898
384.	Translations of European Patents .....	2899
385.	Decisions on refusal to grant patents (taken after the publication of the particulars of the applications) .....	2904
386.	Decisions on refusal to supplementary protection rights .....	2904
387.	Decisions on discontinuance of the proceedings (taken after the publication of the particulars of the applications) .....	2904
388.	Decisions declaring the decisions on the grant of the patents lapsed .....	2905
389.	Decisions declaring the decisions on the supplementary protection rights .....	2905
390.	Entries and changes in the Patent Register (not published in other separate publications) .....	2905
391.	Entries and changes in a separate part of the patent register (not published in other separate publications) .....	2906
392.	Decisions on invalidation of patents .....	2908
393.	Decisions on the lapse of the supplementary of the protection rights .....	2908
394.	Decisions on the lapse of the European patent in the territory of the Republic of Poland .....	2909
<b>B. Utility models</b>		
395.	Granted rights of protection (from N° 67 461 to N° 67 498) .....	2910
396.	Decisions on refusal to grant rights of protection (take after the publication of the particulars of the application) .....	2913
397.	Decisions on discontinuance of the proceedings (taken after the publication of the particulars of the applications) .....	2913
398.	Decisions declaring the decisions on the grant of the rights of protection lapsed .....	2913
399.	Entries and changes in the Utility Model Register (not inserted in other separate publications) .....	2913
400.	Decisions on the lapse of rights of protection .....	2914
<b>C. Industrial designs</b>		
401.	Registration (from N° 20 975 to N° 21 048) .....	2915
402.	Entries and changes in the Industrial Designs Register (not published in other separate publications) .....	2926
403.	Decisions declaring the decisions on the grant of rights in registration lapsed .....	2926
404.	Decisions on the lapse of rights in registration .....	2926
<b>D. Trademarks</b>		
405.	Granted rights of protection for trademarks (from N° 267 301 to N° 268 380) .....	2928
406.	Decisions on refusal to grant rights of protection (take after publication of the particulars of the application) .....	3156
407.	Decisions on discontinuance of the proceedings (taken after publication of the particulars of the application) .....	3156
408.	Decisions declaring the decisions on the grant of the rights of protection lapsed .....	3156
409.	Entries and changes in the Trademark Register (not published in other separate publications) .....	3158
410.	Decisions on invalidation of rights of protection .....	3193
411.	Decisions on the lapse of rights protection .....	3193
412.	International registrations recognised in Poland .....	3197
413.	International registration in which a decision was taken on a definite refusal to recognise the protection in Poland .....	3203
<b>G. Rectifications of patent specifications and other specifications</b>		
414.	Patent specifications, utility model specifications .....	3205
<b>H. Announcements</b>		
415.	Declarations of willingness to grant licences (open licences) – patents (including European patents), rights of protection .....	3205
416.	Announcements on receipt of an application for grant of a supplementary protection certificate for medicinal and plant protection products .....	3205
417.	Corrections of announcements published in the Wiadomości Urzędu Patentowego – trademarks, utility models .....	3206

### PART III

#### INFORMATION

**Jurisdiction and explanations**

\_\_\_\_\_

**Foreign regulations. Statistics. Miscellaneous**

\_\_\_\_\_

**Corrections**

**(of announcements published in the Wiadomości Urzędu Patentowego)**

\_\_\_\_\_